

can-am



SÉRIE MAVERICK MAX

MANUAL DO PROPRIETÁRIO

Inclui informações sobre segurança, manutenção e veículo

NOVA

⚠ ADVERTÊNCIA

Leia este manual do proprietário na íntegra. Ele contém informações importantes sobre a segurança.

Idade mínima recomendada para dirigir este veículo: 16 anos ou mais com uma carteira de habilitação válida. Sempre mantenha este manual do proprietário no veículo.

A remoção ou a modificação de peças relacionadas às emissões evaporativas neste OHRV é ilegal.

Violadores podem estar sujeitos a penalidades civis e/ou criminais perante as leis da Califórnia e federais dos EUA.

⚠ AVISO

PODE SER PERIGOSO OPERAR SEU VEÍCULO. Se não tomar as precauções adequadas, é possível que ocorra rapidamente uma colisão ou capotamento, mesmo em manobras rotineiras, como ao fazer uma curva, dirigir em colinas ou sobre obstáculos.

Para sua segurança, leia e respeite todas as advertências deste Manual do proprietário e das etiquetas no seu veículo. Não respeitar essas advertências pode resultar em FERIMENTOS GRAVES OU ATÉ MESMO MORTE.

Sempre mantenha este manual do proprietário no veículo.

⚠ AVISO

Desconsiderar quaisquer precauções e instruções de segurança contidas neste Manual do Proprietário, no vídeo Segurança e nas etiquetas de segurança do produto pode resultar em ferimentos, incluindo o risco de morte.

⚠ AVISO

Este veículo pode superar o desempenho de outros veículos que você possa ter dirigido antes. Familiarize-se com o seu novo veículo sem pressa.

AVISO DE PROPOSTA 65 DA CALIFÓRNIA

⚠ AVISO

A operação, os serviços e a manutenção de um veículo fora de estrada podem expor você a produtos químicos, inclusive gases de escapamento, monóxido de carbono, ftalatos e chumbo, que são conhecidos no estado da Califórnia como produtos que podem causar câncer e defeitos de nascença ou outros problemas no aparelho reprodutor. Para minimizar a exposição, evite a inalação de gases de escapamento, não coloque o motor em marcha lenta exceto conforme necessário, efetue a manutenção de seu veículo em uma área bem ventilada e utilize luvas ou lave as mãos frequentemente durante a manutenção do seu veículo. Para mais informações, acesse www.p65warnings.ca.gov/products/passenger-vehicle.

Marcas comerciais TM® da BRP ou suas afiliadas.

Esta é uma lista não abrangente de marcas comerciais de propriedade da Bombardier Recreational Products Inc. ou de suas afiliadas.

Marcas que podem não ser registradas em todas as jurisdições.

Can-Am®

D.E.S.S.™

DPST™

ROTAX®

Maverick®

XPS®

Todos os direitos reservados. Nenhuma parte deste manual do proprietário pode ser reproduzida de qualquer forma sem a permissão prévia por escrito da Bombardier Recreational Products Inc.

©Bombardier Recreational Products Inc. (BRP) 2024

Deutsch	Dieses Handbuch ist möglicherweise in Ihrer Landessprache verfügbar. Bitte wenden Sie sich an Ihren Händler oder besuchen Sie: www.operatorsguides.brp.com
English	This guide may be available in your language. Check with your dealer or go to: www.operatorsguides.brp.com
Español	Es posible que este manual esté disponible en su idioma. Consulte a su distribuidor o visite: www.operatorsguides.brp.com
Français	Ce guide peut être disponible dans votre langue. Vérifier avec votre concessionnaire ou aller à: www.operatorsguides.brp.com
Italiano	Questa guida potrebbe essere disponibile nella propria lingua. Contattare il concessionario o consultare: www.operatorsguides.brp.com
中文	本手册可能有您的语种的翻译版本。请向经销商询问，或者登录 www.operatorsguides.brp.com 查询。
日本語	このガイドは、言語によって翻訳版が用意されています。ディーラーに問い合わせるか、次のアドレスでご確認ください： www.operatorsguides.brp.com
Nederlands	Deze handleiding kan beschikbaar zijn in uw taal. Vraag het aan uw dealer of ga naar: www.operatorsguides.brp.com
Norsk	Denne boken kan finnes tilgjengelig på ditt eget språk. Kontakt din forhandler eller gå til: www.operatorsguides.brp.com
Português	Este manual pode estar disponível em seu idioma. Fale com sua concessionária ou visite o site: www.operatorsguides.brp.com
Русский	Воспользуйтесь руководством на вашем языке. Узнайте о его наличии у дилера или на странице по адресу www.operatorsguides.brp.com
Suomi	Käyttöohjekirja voi olla saatavissa omalla kielelläsi. Tarkista jälleenmyyjältä tai käy osoitteessa: www.operatorsguides.brp.com
Svenska	Denna bok kan finnas tillgänglig på ditt språk. Kontakta din återförsäljare eller gå till: www.operatorsguides.brp.com

Modelos abrangidos

Maverick MAX DS Turbo Maverick MAX DS Turbo RR

Maverick MAX RS Turbo RR

Maverick MAX X ds Turbo RR

Maverick MAX X rc Turbo RR

Maverick MAX X rs Turbo RR Maverick MAX X rs Turbo RR com Smart Shox

No Canadá, os produtos são distribuídos e reparados pela Bombardier Recreational Products Inc. (BRP).

Nos EUA, os produtos são distribuídos e reparados pela BRP US Inc.

Na Área Econômica Europeia (compreendida pelos estados-membros da União Europeia mais o Reino Unido, Noruega, Islândia e Liechtenstein), Comunidade dos Estados Independentes (inclusive Ucrânia e Turcomenistão) e Turquia, os produtos são distribuídos e reparados pela BRP European Distribution S.A. e outras afiliadas ou subsidiárias da BRP.

Para todos os outros países, os produtos são distribuídos e reparados pela Bombardier Recreational Products Inc. (BRP) ou suas afiliadas.

ÍNDICE

INFORMAÇÕES GERAIS

INFORMAÇÕES GERAIS	10
O que você deve saber antes de sair dirigindo	10
Mensagens de segurança	10
Sobre este Manual do proprietário	11

INFORMAÇÕES DE SEGURANÇA

PRECAUÇÕES GENÉRICAS	14
Evite a intoxicação por monóxido de carbono	14
Evite incêndios e outros riscos provocados pela gasolina	14
Evite queimaduras nas peças quentes	14
Seja um piloto responsável	15
Respeitar o meio ambiente	15
Acessórios e modificações	17
OPERAÇÃO SEGURA - RESPONSABILIDADES	18
Proprietário - Seja responsável	18
Operador - Seja responsável e esteja qualificado para operar o veículo	18
Dirigindo com cuidado	19
Sistema de proteção do ocupante	20
Condições do terreno	20
INSPEÇÃO DE PRÉ-PARTIDA	22
Lista de verificação de inspeção de pré-partida	22
PREPARE-SE PARA PILOTAR	26
Antes de pilotar	26
Vestuário	26
EVITE ACIDENTES	29
Evite tombamentos e capotamentos	29
Evite colisões	30
DIRIGINDO O SEU VEÍCULO	31
Exercícios práticos	31
Operação fora de estrada	32
Técnicas de pilotagem em geral	32
TRANSPORTANDO CARGAS E TRABALHANDO	39
Trabalhar com o veículo	39
Transportando cargas	39
ETIQUETAS IMPORTANTES DO PRODUTO (CANADÁ/ESTADOS UNIDOS)	43
Etiquetas	43
Etiquetas de segurança	45
Etiquetas de conformidade	66
Etiquetas de informações técnicas	68
ETIQUETAS IMPORTANTES NO PRODUTO (TODOS OS PAÍSES, EXCETO CANADÁ/ESTADOS UNIDOS)	69
Pictograma de segurança	69
Etiquetas de conformidade	90

Etiquetas de informações técnicas	93
RELATANDO DEFEITOS DE SEGURANÇA	95

INFORMAÇÕES DO VEÍCULO

CONTROLES PRINCIPAIS	98
Volante	98
Pedal do acelerador	98
Pedal do freio	98
Alavanca de câmbio	99
CONTROLES SECUNDÁRIOS	101
Chave RF D.E.S.S. e polo de RF D.E.S.S. RF D.E.S.S.	101
Botão de Start/Stop do motor (partida/parada)	102
Chave de seleção do farol dianteiro	102
Interruptor de 2WD/4WD/trava de diferencial dianteiro (se equipado)	102
Interruptor de modo de direção	103
Teclado	104
Interruptor de Controle Manual	104
Interruptor do guincho	105
Interruptor da buzina (em modelos aplicáveis)	105
Interruptor do modo de suspensão Smart-Shox (em modelos aplicáveis)	105
EQUIPAMENTO	106
Volante Ajustável	107
Porta-copos	108
Puxadores do passageiro	108
Porta-luvas	108
Kit de ferramentas	109
Apoios para os pés	109
Portas	109
Cintos de segurança	110
Assentos	112
Tampa do reservatório de combustível	114
Rack para carga	115
Gancho de salvamento	115
Raspadeira de roda	116
Tomada Elétrica de 12 V	116
Espelho retrovisor central	117
Guincho (se equipado)	117
DISPLAY DIGITAL DE 4,5 POL.	119
PAINEL MULTIFUNCIONAL	119
CONFIGURAÇÕES	122
DISPLAY DIGITAL DE 7,6" (TECLADO)	124
Display multifuncional	124
Configurações	126
AJUSTES PARA O PERCURSO	129
Função DPS	129
Diretrizes para ajuste da suspensão	129
Configurações de fábrica da suspensão	131
Ajustes da suspensão	133
COMBUSTÍVEL	139
ESPECIFICAÇÕES DO COMBUSTÍVEL	139

Procedimento de abastecimento de combustível.....	139
PERÍODO DE AMACIAMENTO	141
Operação durante o amaciamento	141
PROCEDIMENTOS BÁSICOS	142
Partida do motor	142
Ativando o sistema elétrico	142
Operação da alavanca de câmbio	142
Seleção da faixa correta (Alta ou Baixa)	142
Parando o motor e estacionando o veículo	143
Dicas para maximizar a durabilidade da correia de transmissão	144
PROCEDIMENTOS ESPECIAIS	145
O que fazer se entrar água na CVT	145
O que fazer se acabar a bateria	145
O que fazer se o veículo capotar	145
O que fazer se o veículo ficar submerso	145
TRANSPORTE DO VEÍCULO	146
Usar a força do veículo para subir no equipamento de reboque.....	147
Usar um guincho para puxar o veículo até o equipamento de reboque....	147
Prender o veículo para transporte	148
Retirada do veículo do reboque	149
LEVANTAR E APOIAR O VEÍCULO	150
Frente do veículo	150
Parte traseira do veículo.....	150

MANUTENÇÃO

PLANO DE MANUTENÇÃO	152
Regulamento EPA - Veículos canadenses e norte-americanos	152
Orientação para manutenção do filtro de ar	152
Uso de serviço severo.....	153
Uso em locais com muita lama/água	154
Programa de manutenção	154
Registros de manutenção.....	165
PROCEDIMENTOS DE MANUTENÇÃO	170
FILTRO DE AR DO MOTOR	170
Kit da grade frontal.....	171
Filtro de ar da CVT.....	171
PRÉ-FILTRO DO SISTEMA DE EMISSÕES EVAPORATIVAS (se equipado)	172
ÓLEO DO MOTOR	173
FILTRO DE ÓLEO DO MOTOR	175
RADIADOR	176
LÍQUIDO DE ARREFECIMENTO DO MOTOR	177
SISTEMA DE ESCAPAMENTO	180
DIFERENCIAL DIANTEIRO	181
CAIXA DE CÂMBIO	182
VELAS DE IGNIÇÃO	184
TAMPA DA CVT	187
Correia de transmissão	188
Polias motriz e acionada	190
BATERIA	190

Fusíveis	191
Luzes	193
FOLES DO EIXO DE TRANSMISSÃO	193
ROLAMENTO DA RODA	194
PNEUS E RODAS	194
Suspensões	195
FREIOS	197
CINTOS DE SEGURANÇA	198
GAIOLA	198
CUIDADOS COM O VEÍCULO	201
Limpeza e proteção do veículo	201
PREPARAÇÃO PARA ARMAZENAMENTO E PRÉ-TEMPORADA	203

INFORMAÇÕES TÉCNICAS

IDENTIFICAÇÃO DO VEÍCULO	206
Número de identificação do veículo	206
Número de identificação do motor	206
BRP RF DESS POST GEN3 (CAN)	207
EUA e Canadá	207
México	208
Brasil	208
Japão	209
Europa	209
SISTEMA DE CONTROLE DE EMISSÃO DE VAPORES	213
REGULAMENTAÇÃO DO SISTEMA DE CONTROLE DE EMISSÃO DE RUÍDO(CANADÁ E ESTADOS UNIDOS)	214
VALORES DE EMISSÃO DE RUÍDO E VIBRAÇÃO (TODOS OS PAÍSES EXCETO CANADÁ/ESTADOS UNIDOS)	215
DECLARAÇÃO DE CONFORMIDADE	216
Declaração de conformidade da UE	216
Declaração de Conformidade do Reino Unido	217
DECLARAÇÃO DE CONFORMIDADE DA CE	218

ESPECIFICAÇÕES TÉCNICAS

ESPECIFICAÇÕES TÉCNICAS	220
--------------------------------------	------------

SOLUÇÃO DE PROBLEMAS

DIRETRIZES PARA SOLUÇÃO DE PROBLEMAS	232
MENSAGENS NO PAINEL MULTIFUNCIONAL	237

GARANTIA

GARANTIA LIMITADA DA BRP NO CANADÁ E NOS ESTADOS UNIDOS: 2025 CAN-AM® SSV	240
1) Escopo da garantia limitada	240

2) Limitações e responsabilidade	240
3) EXCLUSÕES – Que não estão garantidas	240
4) Período de cobertura da garantia	241
5) Condições para ter Cobertura da Garantia	241
6) O que fazer para obter Cobertura da Garantia	242
7) O que a BRP fará	242
8) Transferência	242
9) Atendimento ao consumidor	243
EMISSÃO DA EPA DOS EUA – GARANTIA RELACIONADA	244
Período de garantia relacionada a emissões	244
Componentes cobertos	245
Aplicabilidade limitada	246
DECLARAÇÃO DE GARANTIA DO CONTROLE DE EMISSÕES EVAPO- RATIVAS DA CALIFÓRNIA	247
Seus direitos e obrigações pela garantia	248
Cobertura da garantia do fabricante do OHRV	248
Responsabilidades da garantia do proprietário	249
GARANTIA LIMITADA DA BRP PARA INTERNACIONAL: 2025 CAN-AM® SSV	250
1) Escopo da garantia limitada	250
2) Limitação de responsabilidade	250
3) EXCLUSÕES – Que não estão garantidas	251
4) Período de cobertura da garantia	252
5) Somente para produtos vendidos na Austrália	252
6) Condições para ter Cobertura da Garantia	252
7) O que fazer para obter Cobertura da Garantia	253
8) O que a BRP fará	253
9) Transferência	253
10) Atendimento ao consumidor	254
GARANTIA LIMITADA DA BRP PARA A ÁREA ECONÔMICA EUROPEIA, A COMUNIDADE DE ESTADOS INDEPENDENTES E A TURQUIA: 2025 CAN-AM® SSV	255
1) Escopo da garantia limitada	255
2) Limitações e responsabilidade	255
3) EXCLUSÕES – Que não estão garantidas	256
4) Período de cobertura da garantia	257
5) Somente para produtos vendidos na França	257
6) Condições para ter Cobertura da Garantia	258
7) O que fazer para obter Cobertura da Garantia	258
8) O que a BRP fará	258
9) Transferência	259
10) Atendimento ao consumidor	259
INFORMAÇÕES PARA O CLIENTE	
INFORMAÇÕES DE DADOS CONFIDENCIAIS	262
ENTRE EM CONTATO	264
Ásia-Pacífico	264
Europa, Oriente Médio e África	264
América Latina	264

América do Norte.....	264
MUDANÇA DE ENDEREÇO E PROPRIEDADE.....	265

INFORMAÇÕES GERAIS

INFORMAÇÕES GERAIS

Parabéns pela aquisição de um novo veículo side-by-side Can-Am®. Ele conta com a garantia limitada da BRP e com uma rede de concessionárias autorizadas Can-Am Off-Road, prontas para lhe fornecer as peças, manutenções ou acessórios que você precisar.

Na entrega, você recebeu informações sobre a cobertura da garantia e assinou a Lista de verificação de pré-entrega para assegurar que o seu novo veículo foi preparado de maneira totalmente satisfatória.

Sua concessionária está comprometida com a sua satisfação. Se precisar de mais informações, fale com sua concessionária.

O que você deve saber antes de sair dirigindo

Para saber como reduzir os riscos de acidentes para você ou transeuntes, leia este Manual do proprietário antes de operar o veículo.

Leia também todas as etiquetas de segurança no veículo e assista ao *Vídeo de segurança* localizado em:

<https://can-am.brp.com/off-road/safety>

Ou use o seguinte QR code.

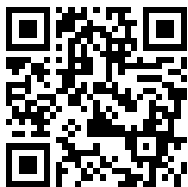

Este veículo é off-road, deve ser utilizado apenas fora de estradas. Seu uso principal é recreativo em geral, mas ele também pode ser usado para fins de serviço.

Deixar de seguir as advertências contidas neste Manual do proprietário pode resultar em FERIMENTOS GRAVES ou MORTE.

Mensagens de segurança

As mensagens de segurança, seus tipos, aparência e como elas são usadas neste manual são explicados a seguir:

O símbolo de alerta de segurança  indica um perigo potencial de ferimento.

AVISO

Indica uma situação de risco que, se não for evitada, pode resultar em morte ou ferimentos graves.

CUIDADO

Indica uma situação de risco que, se não for evitada, pode resultar em ferimentos leves ou moderados.

AVISO

Indica uma instrução, que se não for seguida, poderia resultar em componentes do veículo ou outros bens seriamente danificados.

Sobre este Manual do proprietário

Este Manual do proprietário foi preparado para familiarizar o proprietário/motorista com os diversos controles, instruções de manutenção e instruções de operação segura do veículo. Isso é indispensável para o uso correto do produto.

Mantenha este Manual do proprietário no veículo para consultas sobre manutenção, solução de problemas e instruções a terceiros.

Note que este manual está disponível em vários idiomas. Em caso de qualquer discrepância, a versão em Inglês deverá prevalecer.

Se quiser ver e/ou imprimir uma cópia adicional do Manual do condutor, visite o website seguinte:

www.operatorsguides.brp.com

As informações contidas neste documento são atuais na ocasião da sua publicação. A BRP entretanto, mantém uma política de melhoria contínua de seus produtos, sem contudo ter a obrigação de implementá-las nos produtos fabricados anteriormente. Em virtude de mudanças posteriores, é provável que existam diferenças entre o produto fabricado e as descrições e/ou especificações neste manual. A BRP se reserva no direito de, a qualquer momento, cancelar ou alterar as especificações, projetos, características, modelos ou equipamentos sem incorrer em qualquer obrigação.

Este Manual do proprietário deve permanecer no veículo quando este for vendido.

Esta página foi deixada intencionalmente em branco

INFORMAÇÕES DE SEGURANÇA

PRECAUÇÕES GENÉRICAS

Evite a intoxicação por monóxido de carbono

Todo escape de motor contém monóxido de carbono, um gás mortal. Respirar monóxido de carbono pode provocar dores de cabeça, tonturas, sonolência, náuseas, confusão e certamente a morte.

O monóxido de carbono é um gás incolor, inodoro e insípido que pode estar presente, mesmo que você não veja ou sinta o cheiro de qualquer escape do motor. Os níveis mortais de monóxido de carbono podem se acumular rapidamente, você pode ser afetado subitamente e incapacitado de se salvar. Estes níveis mortais também podem se manter por horas ou dias em locais fechados ou com pouca ventilação. Se você sentir algum sintoma de intoxicação por monóxido de carbono, saia imediatamente do local, respire ar fresco e busque atendimento médico.

Para evitar a morte ou prejuízos graves à saúde por monóxido de carbono:

- Nunca ligue o veículo em locais parcialmente fechados ou pouco ventilados, como garagens, cobertas ou celeiros. Mesmo que você tente ventilar os gases de escapamento com ventiladores ou janelas e portas abertas, o monóxido de carbono pode atingir rapidamente níveis perigosos.
- Nunca ligue o veículo em locais externos onde os gases de escapamento possam entrar em edifícios através de aberturas, como janelas e portas.

Evite incêndios e outros riscos provocados pela gasolina

A gasolina é extremamente inflamável e altamente explosiva. Os vapores de combustível podem se espalhar e incendiar ao entrar em contato com uma faísca ou chama, a alguns metros de distância do motor. Para reduzir o risco de incêndio ou explosão, siga estas instruções:

- Para armazenar combustível, use somente um galão aprovado para gasolina.
- Nunca abasteça o tanque de combustível no veículo – uma descarga elétrica estática pode incendiar o combustível.
- Nunca transporte embalagens de gasolina ou quaisquer líquidos perigosos no bagageiro.
- Siga estritamente as instruções dadas na seção *Procedimento de abastecimento de combustível do veículo*.
- Nunca dê partida ou opere o motor se a tampa do combustível não estiver instalada adequadamente.

A gasolina é venenosa e pode provocar prejuízos à saúde ou a morte.

- Nunca faça sifão para gasolina pela boca.
- Se você engolir gasolina, respingá-la nos olhos ou inalar seu vapor, consulte um médico imediatamente.

Se derramar gasolina no corpo, lave-se com água e sabão e mude de roupa.

Evite queimaduras nas peças quentes

Alguns componentes como rotores do freio e componentes do escapamento se tornam quentes durante a operação. Evite o contato com essas peças durante e logo após a operação para evitar ferimentos por queimadura.

Seja um piloto responsável

Na BRP, acreditamos que há uma oportunidade para todos nas comunidades marítimas e de esportes motorizados se unirem e repensarem como abordamos a segurança, a etiqueta de pilotagem e o meio ambiente. Acreditamos que quando capacitamos todos os pilotos a pilotar de forma responsável, cuidando uns dos outros e protegendo nossas trilhas e parques infantis, inspiramos um segmento a acolher os recém-chegados, a construir uma comunidade mais solidária e a gerar experiências positivas.

Quer você ande nas trilhas, nas estradas, na água ou na neve, a BRP está comprometida em promover mudanças positivas. É por isso que estamos tornando o programa Piloto Responsável uma parte fundamental da nossa iniciativa de Responsabilidade Social Corporativa por meio de ação, educação e capacitação da comunidade.

Para saber mais sobre o programa Piloto Responsável, incluindo dicas e sugestões sobre segurança, etiqueta de pilotagem e meio ambiente, visite:

– CANAMOFFROAD.COM/RESPONSIBLE-RIDER/



Respeitar o meio ambiente

As diretrizes que apoiamos não foram projetadas para limitar a sua diversão, mas para preservar a bela liberdade que você só pode experimentar com um veículo off-road!

Essas diretrizes manterão os usuários e os passageiros saudáveis, felizes e capazes de apresentar aos outros o que eles desfrutam e sabem sobre seu passatempo favorito. Então, na próxima vez que você pegar as trilhas, pedimos que se lembre que está abrindo o caminho para o futuro do nosso esporte. Ajude-nos a levar para o caminho certo! De todos nós na BRP, obrigado por fazer a sua parte.

Não há nada mais emocionante do que aventuras off-road. Aventurar-se em trilhas que atravessam áreas selvagens é um esporte emocionante e saudável. No entanto, à medida que aumenta o número de pessoas que usam esses parques recreativos, aumenta o potencial de danos ao meio ambiente. O abuso de terras, instalações e recursos inevitavelmente leva a restrições e fechamentos de terras públicas e privadas.

Em essência, a maior ameaça ao nosso esporte está ao nosso redor. O que nos deixa com uma escolha lógica. Devemos sempre dirigir com responsabilidade.

A grande maioria respeita a lei e o meio ambiente. Cada um de nós devemos ser um exemplo para os novatos no esporte, jovens e velhos.

É do melhor interesse de cada um trilhar levemente em nossas áreas recreativas. Porque, afinal, para proteger o esporte, temos que preservar o meio ambiente.

Reconhecendo a importância dessa questão e a necessidade de os pilotos off-road fazerem a sua parte na preservação de áreas que permitem desfrutar do nosso esporte, a BRP convida todos os pilotos off-road a lembrar que respeitar o meio ambiente não é apenas fundamental para o futuro do nosso setor, mas para as gerações futuras.

Você é um bom embaixador para o seu esporte quando segue os princípios abaixo.

Esteja informado. Obtenha mapas, regulamentos e outras informações com os clubes de Off-road, o Serviço Florestal ou outras agências de terras públicas. Aprenda as regras e siga-as; isso inclui limites de velocidade também!

Evite dirigir sobre árvores jovens, arbustos e gramas, e não corte madeira. Em planaltos ou áreas onde o passeio em trilha é popular, é importante andar apenas em áreas autorizadas. Lembre-se, há uma ligação entre proteger o meio ambiente e sua própria segurança.

Respeite a vida selvagem e seja particularmente sensível aos animais que estão criando filhotes ou que sofrem de escassez de alimentos. O estresse pode minar as reservas de energia escassas. Evite pilotar em áreas destinadas apenas aos animais!

Obedeça aos portões fechados e sinais regulatórios; lembre-se, trilheiros bem-educados não sujam!

Fique fora de áreas selvagens. Elas são fechadas para todos os veículos. Saiba onde estão os limites.

Obtenha permissão para viajar em terras privadas. Respeite os direitos dos proprietários de terra e a privacidade de outras pessoas. Lembre-se, a tecnologia reduziu consideravelmente o fator de ruído, porém você ainda não deve acelerar os motores onde o silêncio é “a ordem do dia”.

Os trilheiros off-road conhecem muito bem os esforços que foram feitos ao longo da história do esporte para desfrutarem do acesso a áreas onde as pessoas podem andar com segurança e responsabilidade. Atualmente esse esforço continua, e mais forte do que nunca.

Respeitar as áreas onde andamos, onde quer que estejamos, é a principal maneira de garantir a diversão futura de todos.

Aproveitar a oportunidade de admirar a natureza e todas as suas maravilhas é uma experiência apreciada pelos pilotos off-road. Respeitar a natureza e a vida selvagem ajudará o nosso esporte crescer!

Finalmente, você não precisa deixar grandes rastros ou atravessar uma floresta virgem para mostrar que pode pilotar. Portanto, esteja você dirigindo um veículo

off-road BRP de alto desempenho ou qualquer outra marca ou modelo, mostre que sabe o que está fazendo.

Acessórios e modificações

Quaisquer modificações ou adição de acessórios aprovados pela BRP pode afetar o manuseio do seu veículo. É importante dedicar um tempo para se familiarizar com o veículo após fazer modificações para entender como adaptar o seu comportamento de dirigir de forma condizente.

Evite instalar equipamentos não especificamente aprovados pela BRP para o veículo e evite modificações não autorizadas. Essas modificações e equipamentos não foram testados pela BRP e podem causar danos. Por exemplo, eles podem:

- Criar uma perda de controle e aumentar o risco de colisões
- Causar superaquecimento ou curtos-circuitos aumentando o risco de incêndio ou queimaduras
- Afetar os recursos de proteção fornecidos pelo veículo.
- Afetar o comportamento do trailer quando o veículo é transportado
- Causar um risco de perda de objetos na estrada quando transportados.

Seu veículo também pode tornar-se ilegal para pilotar.

Consulte a concessionária autorizada BRP Off-road sobre os acessórios da BRP disponíveis para o seu veículo.

Por motivos de segurança, alguns acessórios BRP devem ser instalados por uma concessionária BRP, mas se você decidir instalar o acessório sozinho, quando não for exigido que seja feito pelo revendedor, é importante seguir todas as instruções cuidadosamente e, se aplicável, compreender todas as informações sobre como usar o produto ou para manutenção.

Se o acessório foi instalado em seu veículo por outra pessoa que não seja você, a BRP recomenda fortemente que você leia a folha de instruções correspondente, pois pode haver mais informações sobre como usá-lo com segurança ou para manutenção.

As folhas de instruções podem ser encontradas neste endereço:

- [HTTPS://INSTRUCTIONS.BRP.COM](https://instructions.brp.com)

OPERAÇÃO SEGURA - RESPONSABILIDADES

Este é um veículo fora da estrada de alto desempenho. Os operadores devem ser responsáveis e tomarem cuidado para evitar capotamentos, tombamentos, colisões e outros acidentes. Mesmo com os recursos de segurança do veículo (como a estrutura de proteção, os cintos de segurança e as portas) e os equipamentos de proteção (como o capacete), há sempre o risco de ferimentos ou morte nesses tipos de acidentes. Para reduzir o risco de ferimentos sérios ou morte, siga as regras descritas nesta seção.

Proprietário - Seja responsável

Leia este Manual do proprietário e assista ao *Vídeo de segurança*. Consulte o link no início do Manual do proprietário.

Sempre inspecione e confirme se o veículo está em condições seguras de operação antes de dirigir. Sempre siga os intervalos de manutenção conforme descrito neste Manual do Proprietário.

Nunca deixe ninguém operar o seu veículo a menos que seja responsável e possa ser confiado a ponto de dirigir um veículo de alto desempenho. Supervisione novos operadores ou operadores jovens e defina regras e limites (por exemplo, se eles podem transportar um passageiro, o que eles podem fazer com o veículo, onde podem dirigir, etc.) para todas as pessoas que usam o seu veículo.

Selecione a chave apropriada (consulte *Chave RF D.E.S.S e polo de RF D.E.S.S.*), de acordo com a experiência do operador, com o uso do veículo e com o ambiente.

Discuta as informações sobre segurança com todas as pessoas que forem utilizar o veículo. Certifique-se de que todos os operadores e passageiros atendam às qualificações abaixo e concordam em seguir as informações de segurança. Ajude os usuários a se familiarizarem com o veículo.

Nós o incentivamos a fazer uma inspeção anual de segurança de seu veículo. Entre em contato com uma concessionária BRP autorizada para obter mais detalhes. Embora não seja exigido, é recomendável que uma concessionária BRP autorizada efetue uma preparação de pré-temporada em seu veículo. Cada visita a sua concessionária BRP autorizada é uma grande oportunidade para sua concessionária verificar se seu veículo está incluído em alguma campanha de segurança. Também insistimos que você visite sua concessionária BRP autorizada em tempo oportuno quando ficar sabendo de alguma campanha relacionada à segurança.

Operador - Seja responsável e esteja qualificado para operar o veículo

Leia este Manual do Proprietário e assista ao vídeo de segurança. Consulte o link no início do Manual do proprietário.

Esteja completamente familiarizado com os controles operacionais e com a operação geral do veículo.

Familiarize-se bem com este veículo fora de estrada (OHV, Off-Highway Vehicle). Ele pode exceder em desempenho outros OHVs que você já tenha dirigido. Este é um veículo de alto desempenho. Pilotos inexperientes podem não

perceber os riscos e ser surpreendidos pelo comportamento específico deste veículo em qualquer tipo de terreno.

Faça um curso de treinamento, se disponível (entre em contato com uma concessionária autorizada Can-Am Off-Road para saber sobre a disponibilidade de cursos de treinamento – consulte também a internet no endereço <http://www.roh-va.org/>), e pratique os exercícios descritos na seção *Exercícios de treinamento*. Pratique dirigir em uma área adequada livre de perigos e sinta a resposta de cada comando. Dirija em baixa velocidade. Velocidades mais altas exigem maior experiência, conhecimento e condições de percurso adequados.

É preciso ter pelo menos 16 anos de idade.

Ter altura suficiente para sentar corretamente com as costas apoiadas no encosto, o cinto de segurança preso, segurar o volante com as duas mãos e ser capaz de pisar totalmente no freio ou no acelerador com o pé direito, além de pisar com firmeza o pé esquerdo no apoio para pés.

É preciso ter uma carta de motorista apropriada de acordo com as leis locais.

Nunca dirija este veículo depois de ter usado drogas ou álcool ou se estiver cansado ou doente. Esses fatores diminuem o tempo de reação do indivíduo e afetam o julgamento.

Transportando um passageiro

Transporte apenas um passageiro em cada assento disponível. Todos os passageiros devem estar corretamente sentados no cockpit.

Os passageiros devem ter altura suficiente para estarem sempre devidamente sentados: costas no encosto com o cinto de segurança colocado, segurando as duas barras de apoio e os pés firmemente posicionados nos apoios para os pés.

Nunca transporte passageiros que usaram drogas ou álcool, ou que estejam cansados ou doentes. Isso diminui o tempo de reação e prejudica o julgamento.

Instrua os passageiros a lerem as etiquetas de segurança do veículo.

Nunca transporte passageiros se você julgar sua capacidade ou julgamento insuficiente para se concentrar nas condições do terreno e se adaptar de acordo. Mais especificamente para veículos side-by-side, os passageiros também precisam prestar constante atenção ao terreno à sua frente e ser capazes de suportar os impactos.

Dirigindo com cuidado

- Este veículo comporta-se de maneira diferente dos outros veículos. Se você não tomar as devidas precauções, uma colisão ou tombamento pode ocorrer rapidamente durante manobras abruptas como curvas fechadas, aceleração ou desaceleração, em aclives ou sobre obstáculos.
- Nunca dirija em velocidades excessivas. Sempre dirija a uma velocidade compatível com o terreno, visibilidade, condições de operação e de acordo com sua experiência.
- Nunca tente empinar, derrapar, deslizar, dar saltos, cavalos de pau ou fazer outros truques.

- Nunca tente acelerar ou desacelerar rapidamente ao fazer uma curva fechada. Isso pode resultar em capotamento.
- Nunca tente derrapar ou deslizar. Se o veículo começar a derrapar ou deslizar, gire o volante na direção contrária à derrapagem ou deslizamento. Em superfícies muito escorregadias como o gelo, vá devagar e com muito cuidado para reduzir as chances de perder o controle do veículo.
- Sempre esteja certo de que não haja obstáculos ou pessoas atrás de você ao dar a ré. Preste atenção com os pontos cegos. Quando for seguro andar de ré, vá devagar.
- Nunca exceda os limites de carga declarados para este veículo. Reduza a velocidade, deixe uma maior distância para a frenagem e siga as outras instruções em *Transportando cargas e trabalhando*.
- Nunca esqueça que este veículo é pesado! Seu próprio peso pode prender o motorista se cair sobre o mesmo.

Sistema de proteção do ocupante

- Este veículo foi projetado para transportar um motorista e até três passageiros, todos usando os equipamentos de proteção apropriados (consulte o tópico *Equipamento de proteção* nesta seção).
- O motorista e os passageiros precisam travar as portas ou as redes laterais e usar os cintos de segurança sempre que estiverem andando no veículo.
- Antes de viajar, todos no veículo devem saber como desfivelar o cinto de segurança rapidamente. Saber como retirar corretamente o cinto de segurança é uma habilidade crucial que pode salvar sua vida em uma situação de emergência. Em caso de acidente ou mau funcionamento do veículo, a capacidade de soltar rapidamente o cinto de segurança pode ajudá-lo a sair do veículo e evitar perigos potenciais, como incêndio ou naufrágio. Além disso, saber como soltar rapidamente o cinto de segurança também pode ajudá-lo a ajudar outras pessoas, como crianças ou idosos.

Condições do terreno

- Conduzir em vias públicas apresenta riscos como, por exemplo, colisões, e pode ser ilegal em sua jurisdição. Prossiga com cuidado apenas em vias e trechos onde o uso do seu veículo é permitido.
- Este veículo não foi projetado para andar em superfícies pavimentadas. Se for preciso usar o veículo em tais superfícies, faça-o por um curto período e evite entradas abruptas do volante, do acelerador e dos pedais do freio.
- Sempre dirija devagar e seja extremamente cuidadoso quando estiver dirigindo em terreno desconhecido. Sempre observe as mudanças de terreno ao dirigir este veículo. Tente aprender como o veículo se comporta em diferentes ambientes.
- Nunca dirija em terreno excessivamente acidentado, escorregadio ou solto até que você tenha aprendido e praticado os conhecimentos necessários para controlar o veículo em tais terrenos. Tenha um cuidado especial nesses tipos de terreno.
- Nunca use este veículo em morros muito íngremes para o veículo ou para as suas habilidades. Pratique em pequenas inclinações.
- Sempre siga os procedimentos corretos para subir ou descer colinas conforme descrito em *Dirigindo seu veículo*. Antes de começar a subir ou descer qualquer morro, verifique o terreno com cuidado. Nunca suba ou desça

- colinas cuja superfície seja excessivamente escorregadia ou solta. Não passe pelo topo de uma colina em alta velocidade.
- Nunca tente subir colinas ou declives laterais puxando um reboque (se estiver equipado com engate).
 - Sempre verifique os obstáculos antes de dirigir em uma área nova. Siga sempre os procedimentos corretos ao operar sobre obstáculos conforme descrito na seção *Dirigindo seu veículo*.
 - Nunca dirija o veículo em rios com correnteza ou em profundidades maiores que as especificadas na seção *Dirigindo seu veículo*. Lembre-se de que freios molhados podem ter menor capacidade de parada. Teste os freios depois de sair da água. Se for necessário, acione os mesmos diversas vezes para deixar o atrito secar os freios.
 - Sempre estacione o veículo na parte do terreno mais plana possível. Antes de sair do veículo, coloque a alavanca de câmbio na posição ESTACIONAMENTO, desligue o motor e retire a chave.
 - Nunca assumir que o veículo pode ir a toda parte com segurança. Mudanças repentinas no terreno causadas por buracos, depressões, bancos de areia, terrenos mais macios, mais duros, ou outras irregularidades podem causar a perda de equilíbrio ou tornar o veículo instável. Para evitar isso, reduza a velocidade e sempre observe o terreno à frente. Se o veículo começar a tombar ou capotar, o melhor conselho é imediatamente esterçar na direção do capotamento! Nunca tente evitar um capotamento usando um braço ou uma perna. Mantenha braços e pernas dentro da gaiola.

INSPEÇÃO DE PRÉ-PARTIDA

Sempre inspecione e confirme se o veículo está em condições seguras de operação antes de dirigir. Sempre siga os intervalos de manutenção conforme descrito neste Manual do Proprietário.

AVISO

Efetue uma inspeção de pré-partida antes de cada percurso para detectar qualquer problema potencial que possa ocorrer durante o uso. A inspeção de pré-partida pode ajudá-lo a monitorar o desgaste e a deterioração de componentes antes que se tornem um problema. Corrija os problemas que descobrir para reduzir o risco de uma quebra ou acidente.

Antes de usar o veículo, o piloto deve sempre realizar a seguinte lista de verificação de inspeção de pré-partida.

Para obter mais detalhes, consulte *Procedimentos de manutenção*.

Lista de verificação de inspeção de pré-partida

O que fazer antes de dar partida no motor (Chave em DESL.)

ITENS A INSPECIONAR	INSPEÇÃO A SER FEITA	✓
Líquido de arrefecimento	Verifique o nível do líquido de arrefecimento.	
Fluido de freio	Verifique o nível de fluido de freio.	
Filtro de ar do motor	Inspeção o filtro de ar do motor, substitua se for necessário.	
Carcaça do filtro de ar do motor	Inspeção a carcaça do filtro de ar do motor e limpe, se for necessário (ao conduzir em ambientes empoeirados ou com muita areia).	
Radiador	Verifique a limpeza do radiador.	
Grade frontal	Verifique se a grade frontal está limpa.	
Filtro de ar da CVT	Inspeção e limpe o filtro de ar da CVT (ao dirigir em condições com alta presença de poeira).	
Sistema de escapamento	Se ainda não tiver sido feito, limpe a área ao redor do sistema de escapamento especialmente se durante a última direção o veículo foi usado em manguezais, pântanos, feno ou folhas mortas.	
Foles do eixo de transmissão	Verifique o estado dos foles do eixo de transmissão.	

ITENS A INSPECIONAR	INSPEÇÃO A SER FEITA	✓
Pneus	Verificar a pressão e as condições dos pneus. Consulte <i>Especificações técnicas</i> . e ajuste de acordo com a carga.	
Rodas	Verificar se há danos e folga anormal nas rodas. Certifique-se de que as porcas da roda e os parafusos beadlocks (se equipados) estão apertados. Consulte <i>Rodas e pneus em Procedimentos de manutenção</i> para obter as especificações de torque.	
Bagageiro e carga	Carga: Se transportar carga, respeite a capacidade máxima do bagageiro. Consulte <i>Especificações técnicas</i> . Certifique-se de que o peso do usuário, passageiros, carga, engate do reboque e acessórios instalados não excede a carga total admissível do veículo. Consulte <i>Especificações técnicas</i> .	
	Se você estiver puxando um reboque ou outro equipamento (se estiver equipado com um engate): <ul style="list-style-type: none"> - Verifique o estado do engate e do encaixe do cambão. - Respeite o peso no engate e a capacidade de reboque, conforme indicado na etiqueta fixada no engate ou consulte as <i>Especificações técnicas</i>. - Prenda o reboque adequadamente ao engate. 	
Rack de carga traseiro	Verifique se a carga no bagageiro está corretamente travada.	
Chassi e suspensão	Verifique a parte inferior do veículo quanto a detritos no chassi ou nos componentes da suspensão (braços superiores e inferiores, rodas, amortecedor, molas) e limpe-os de forma apropriada.	

O que fazer antes de dar partida no motor (Chave em LIG.)

ITENS A INSPECIONAR	INSPEÇÃO A SER FEITA	✓
Display digital	Verifique o funcionamento das luzes indicadoras no display digital (com a chave D.E.S.S. ligada, pressione brevemente o botão Start/Stop (partida/parada)).	
	Verificar se há mensagens no painel de instrumentos.	
Luzes	Verificar o funcionamento e a limpeza dos – Faróis (Alto e Baixo) – Lanternas traseiras – Luzes de freio.	
Assentos, portas e cintos de segurança	Verifique o ajuste do assento e certifique-se de que o dispositivo de travamento está engatado corretamente antes de dirigir.	
	Verificar se há danos nas portas. Substitua as portas se encontrar algum dano. Feche ambas as portas e confirme que estão bem travadas.	
	Verifique se os cintos de segurança têm algum defeito (incluindo retratores, fivelas e abas de semitravamento). Aperte os cintos de segurança e confirme se fecham e abrem com segurança, e se estão apertados contra o corpo.	
Pedal do acelerador	Pressione o pedal do acelerador algumas vezes para garantir que está funcionando livremente e que retorna à posição de descanso quando solto.	
Pedal do freio	Pressione o pedal do freio e certifique-se de que você esteja sentindo uma resistência firme e que ele retorna totalmente à posição quando solto.	
Nível de combustível	Verificar o nível do tanque de combustível.	

O que fazer depois de ligar o motor

ITENS A INSPECIONAR	INSPEÇÃO A SER FEITA	✓
Óleo do motor (com o motor aquecido)	Verifique o nível de óleo do motor.	
Direção	Verificar se a direção opera livremente, virando-a totalmente de um lado para o outro.	
Polo de RF D.E.S.S.	Verifique se o polo de D.E.S.S. funciona corretamente por meio de puxar a chave D.E.S.S. do polo de D.E.S.S.	
Alavanca de câmbio	Verifique o funcionamento da alavanca de câmbio (P, R, N, H e L).	
Seletor de 2WD/4WD/trava de diferencial dianteiro (se equipado)	Verifique a operação do seletor de 2WD/4WD/trava de diferencial dianteiro (se equipado).	
Freios	Dirigir devagar por alguns metros e acionar os freios. O pedal do freio precisa estar firme ao ser acionado. O pedal deve retornar à posição de descanso quando solto. Os freios devem responder adequadamente à entrada do motorista.	

PREPARE-SE PARA PILOTAR

Antes de pilotar

Faça uma inspeção de pré-partida para confirmar que seu veículo encontra-se em condições de operação seguras. Consulte *Inspeção de pré-partida*.

O motorista e o passageiro devem:

- Estar corretamente sentados.
- Fechar ambas as portas e apertar os cintos de segurança.
- Usar os equipamentos de pilotagem apropriados. (Consulte *Equipamentos de pilotagem* abaixo.)

Vestuário

É importante que o piloto e o passageiro usem sempre as roupas e equipamentos de proteção adequados, incluindo:

- Um capacete aprovado
- Proteção para os olhos
- Botas
- Luvas
- Camisa ou jaqueta de manga comprida
- Calças compridas.

Dependendo das condições, podem ser necessários óculos antiembaçantes.

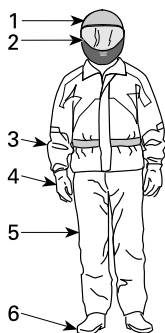

VESTUÁRIO

1. Capacete aprovado
2. Proteção para os olhos e o rosto
3. Camisa ou jaqueta de manga comprida
4. Luvas
5. Calças compridas
6. Botas (de cano alto)

As condições climáticas devem ajudar a decidir o que vestir. Para maximizar o conforto e evitar ulcerações pelo frio durante o inverno, use roupas esperando as condições climáticas mais frias possíveis. As roupas de baixo térmicas próximas da pele também proporcionam uma boa isolamento.

Nunca use roupas largas que possam ficar presas no veículo ou nos galhos das árvores e arbustos.

Capacetes e proteção para os olhos

Os capacetes protegem a cabeça e o cérebro contra ferimentos. Mesmo com a proteção da gaiola e das portas, é possível que entrem objetos no cockpit e batam na cabeça dos ocupantes, ou a cabeça pode bater na própria gaiola ou em objetos fora do veículo. Mesmo o melhor dos capacetes não é garantia contra ferimentos, mas as estatísticas indicam que o uso de um capacete reduz significativamente o risco de acidentes cerebrais. Portanto, siga os procedimentos de segurança e use sempre um capacete durante o passeio.

Como escolher um capacete

Os capacetes devem ser fabricados para atender aos padrões apropriados de seu estado, província ou país, e devem ajustar-se apropriadamente.

Um capacete com proteção para o rosto é a melhor opção, já que ele também protege contra impactos frontais. Ele também protege contra detritos, pedras, insetos, elementos da natureza, etc.

Um capacete aberto na frente não oferece a mesma proteção para o rosto e queixo. Se você usa um capacete aberto na frente, use um anteparo de proteção com encaixe para o rosto e/ou um par de óculos de corrida. Óculos comuns ou óculos de sol não são suficientes para proteger olhos de pilotos. Eles podem espatifar ou sair voando, além de permitir que vento e objetos carregados pelo ar atinjam os olhos.

Para pilotar no inverno, é preciso sempre levar para uso, se necessário, um capuz do tipo inteiriço ou um gorro do tipo usado para escaladas.

Use proteções ou óculos especiais de cor fumê apenas na luz do dia. Não os utilize à noite ou com iluminação ruim. Não os utilize se eles comprometerem a sua habilidade de discernir as cores.

Outros equipamentos de pilotagem

Calçados

Só use calçados fechados. Botas de cano alto com solados antiderrapantes oferecem mais proteção e permitem pisar firmemente com os pés no apoio para pés.

Evite deixar laços longos que possam ficar presos nos pedais do acelerador ou do freio.

Para dirigir no inverno, botas com solado de borracha com parte superior de couro ou nylon e revestimentos de feltro removíveis são as mais adequadas.

Evite botas de borracha. As botas de borracha podem ficar presas atrás ou entre os pedais, danificando a operação correta dos pedais do freio e do acelerador.

Luvvas

Luvvas totalmente fechadas protegem as mãos contra vento, sol, calor, frio e objetos voadores. Um par de luvvas com encaixe perfeito melhora o controle do volante e ajuda a reduzir a fadiga das mãos. Luvvas fortes e reforçadas para motocicletas ou veículos ATV protegem melhor as mãos em caso de acidentes

ou capotamentos. Se as luvas forem muito grossas, poderá ser difícil operar os controles.

Para condições de condução no inverno, as mãos devem ser protegidas por um par de luvas para snowmobile, que têm isolamento suficiente e permitem o uso dos polegares e dedos para operação dos controles.

Jaquetas, calças e trajés para pilotagem

Use uma jaqueta ou uma camisa de mangas longas e calças compridas, ou um macacão para pilotagem. Equipamentos de proteção de qualidade ATV, do tipo usado em quadriciclos, dão conforto e podem ajudar você a evitar distrair-se por elementos ambientais adversos. Em caso de colisão, um equipamento de proteção de boa qualidade, feito de material robusto, pode impedir ou reduzir os ferimentos.

Ao dirigir em climas frios, proteja-se contra a hipotermia. A hipotermia, uma condição de baixa temperatura corporal, pode causar perda de concentração, lentidão de reações e perda da movimentação suave e precisa dos músculos. Em condições de climas frios, usar os equipamentos de proteção corretos, como uma jaqueta à prova de vento com camadas isoladas de tecido é essencial. Mesmo ao dirigir em temperaturas moderadas, é possível sentir bastante frio devido ao vento.

Os equipamentos de proteção apropriados para dirigir em climas frios podem ser ficar quentes quando você parar. Vista as roupas em camadas, para poder tirá-las quando precisar. Colocar uma camada de roupa à prova de vento por cima dos equipamentos de proteção pode ajudar a impedir que o ar frio atinja a pele.

Equipamentos para chuva

Se precisar dirigir em tempo chuvoso, use uma capa de chuva ou um macacão de pilotagem impermeável. Em viagens longas é uma boa ideia levar roupa de chuva. Se o piloto estiver seco, ele ficará muito mais confortável e alerta.

Proteção auditiva

A exposição a longo prazo ao vento e ao ruído de motor ao dirigir pode causar perda permanente de audição. Utilize os dispositivos de proteção auriculares apropriados, como plugues de ouvido, para ajudar a impedir perda de audição. Verifique as leis locais antes de usar qualquer dispositivo de proteção auditiva.

EVITE ACIDENTES

Evite tombamentos e capotamentos

Veículos side-by-side comportam-se de maneira diferente dos outros veículos. Os veículos side-by-side foram projetados para andar em terreno fora da estrada (por exemplo, a base das rodas, largura do trilho, altura em relação ao solo, suspensão, trem de acionamento, pneus, etc., são diferentes) e, como resultado, podem capotar em situações onde veículos projetados para uso principalmente em terrenos planos ou pavimentados não capotam.

Um capotamento ou outro acidente pode ocorrer rapidamente durante manobras abruptas como curvas fechadas ou muita aceleração ou desaceleração nas curvas, ou ao dirigir em ladeiras ou sobre obstáculos. Manobras abruptas ou direção agressiva pode causar tombamentos ou perda de controle, mesmo em áreas abertas e planas. Se o veículo tombar, qualquer parte de seu corpo (como braços, pernas ou cabeça) que estiver para fora do cockpit poderá ficar esmagada e presa pela gaiola ou por outras partes do veículo. Também é possível que você se machuque com o impacto com o solo, cockpit ou outros objetos.

Para reduzir riscos de capotamentos:

- Tome cuidado ao fazer curvas.
 - Não gire o volante demais ou muito rápido para a sua velocidade e ambiente. Ajuste as entradas de direção de acordo com sua velocidade e ambiente.
 - Reduza a velocidade antes de fazer uma curva. Evite frear bruscamente durante uma curva.
 - Evite aceleração súbita ou brusca ao fazer curvas, mesmo se estiver saindo de uma parada ou estiver em velocidade baixa.
- Nunca tente empinadas, derrapagens, pulos ou outras acrobacias. Se o veículo começar a derrapar ou deslizar, esterce na direção da derrapagem ou deslizamento. Nunca freie com força nem trave as rodas.
- Evite superfícies pavimentadas. Este veículo não foi projetado para operar em superfícies pavimentadas e, se for usado em tais superfícies, apresentará maior probabilidade de tombamentos. Se precisar dirigir em uma superfície pavimentada, faça curvas gradualmente, vá devagar e evite aceleração e frenagem abruptas.

Este veículo pode tombar ou capotar para a frente ou para os lados em declives ou terrenos acidentados.

- Evite dirigir na beira de colinas (dirigir ao longo das encostas em vez de subi-las ou descê-las). Quando possível, suba e desça as encostas em vez de atravessá-las. Se precisar dirigir na lateral, tome muito cuidado e evite superfícies, objetos ou depressões escorregadias. Se sentir que o veículo está começando a tombar ou a deslizar para os lados, esterce para baixo, se possível.
- Evite morros íngremes e siga os procedimentos descritos neste manual com relação a subidas e descidas em declives.
- Mudanças repentinas no terreno como buracos, depressões, bancos de areia, terrenos mais macios, mais duros ou outras irregularidades podem causar tombamento do veículo ou torná-lo instável. Observe o terreno à sua frente e diminua a velocidade em áreas de terreno irregular.

Este veículo funcionará de modo diferente ao transportar ou puxar uma carga.

- Reduza a velocidade e siga as instruções deste manual ao transportar cargas ou puxar um reboque.
- Evite morros e terreno acidentado.
- Deixe uma distância maior para parar.

Esteja preparado em caso de tombamento

- Prenda as redes laterais e aperte o cinto de segurança para evitar que você projete braços ou pernas para fora.
- Feche ambas as portas e aperte o cinto de segurança para evitar que você projete os braços ou as pernas para fora.
- Nunca se segure na gaiola com o veículo em movimento. As mãos podem ficar esmagadas entre a gaiola e o solo em caso de tombamento. Mantenha as mãos no volante ou nas barras de apoio.
- Nunca tente impedir um capotamento usando os braços ou as pernas. Se você achar que o veículo poderá tombar ou rolar, o motorista deverá manter as duas mãos no volante e o pé esquerdo firmemente apoiado no apoio para pés. O passageiro deverá manter as duas mãos nas manoplas e os pés firmemente plantados no piso do veículo.

Evite colisões

Este veículo pode alcançar grandes velocidades. Em velocidades maiores, há um risco maior de perder o controle, particularmente em condições fora de estrada desafiadoras, e o risco de ferimentos em caso de colisão é maior. Nunca dirija em velocidades excessivas. Sempre dirija a uma velocidade compatível com o terreno, visibilidade, condições de operação e de acordo com sua experiência. Considere reservar o uso da chave de desempenho para situações em que os recursos de velocidade total e aceleração sejam apropriados.

Conduzir em ruas, vias públicas ou estradas, mesmo nas de barro ou cascalho, apresenta riscos como colisões e pode ser ilegal em sua jurisdição. Prossiga com cuidado apenas em vias e trechos onde o uso do seu veículo é permitido. Este veículo não foi projetado para operação em rodovias. Ele não atende, por exemplo, os padrões de segurança de veículos automotores aplicados aos automóveis. Em muitas jurisdições, é ilegal operar este veículo vias públicas.

Este veículo não possui o mesmo tipo de proteção contra colisões que um carro possui; por exemplo, não existem air bags, o cockpit não é totalmente fechado e ele não foi projetado para aguentar colisões com outros veículos. Portanto, é particularmente importante prender os cintos de segurança, fechar as portas e usar um capacete aprovado.

DIRIGINDO O SEU VEÍCULO

Exercícios práticos

Antes de sair com o veículo, é muito importante familiarizar-se com a dirigibilidade do mesmo, praticando em um ambiente controlado. Se possível, é uma boa ideia fazer um curso de treinamento mais formal para melhorar as suas habilidades e o seu conhecimento do veículo.

Encontre uma área adequada para praticar e faça os exercícios a seguir. Ela precisa ter pelo menos 45 x 45 m (150 x 150 pés) sem obstáculos como árvores e rochas. Depois que tiver selecionado um local adequado e onde é permitido praticar, prossiga com os exercícios a seguir.

Exercícios de curvas

As curvas são uma das causas de acidentes mais comuns. É fácil o veículo perder tração ou tombar se você fizer uma curva muito fechada ou dirigir muito rápido. Diminua a velocidade ao se aproximar de uma curva.

- Primeiro aprenda como fazer pequenas curvas à direita em velocidades muito baixas. Solte o acelerador antes de fazer a curva e vagorosamente acione o acelerador ao fazer a curva.
- Repita o exercício de curvas, mas, desta vez, mantenha o acelerador no nível ao fazer a curva.
- Finalmente, repita o exercício de curvas enquanto acelera vagorosamente.
- Pratique os exercícios fazendo a curva para o outro lado.

Observe como o seu veículo reage nesses diferentes exercícios. Recomendamos soltar o acelerador antes de entrar em uma curva para ajudar a iniciar a mudança de direção. Você sentirá a força lateral aumentando com a velocidade e com a entrada do volante. A força lateral deve ficar o mais baixo possível para que o veículo não tombe.

Exercícios de curvas em U

Pratique curvas em U.

- Acelere vagorosamente e, mantendo a velocidade baixa, vire gradualmente o volante para a direita até completar a curva em U.
- Repita o exercício de curva em U com diferentes movimentos do volante e sempre em velocidade bem baixa.
- Repita os exercícios fazendo a curva em U para o outro lado.

Conforme mencionado antes neste manual, não dirija em pistas pavimentadas, pois o comportamento do veículo não será o mesmo, aumentando o risco de capotamento.

Exercícios de frenagem

Pratique bem a frenagem para se familiarizar com a resposta dos freios.

- No princípio, vá devagar; depois, aumente a velocidade.
- Pratique a frenagem em linha reta em velocidades diferentes e com força de frenagem diferente.
- Pratique a frenagem de emergência: a frenagem ideal é obtida em linha reta, com alta força aplicada, sem travar as rodas.

Lembre-se, a distância de frenagem depende da velocidade do veículo, da carga e do tipo de superfície. Além disso, os pneus e as condições do freio têm um papel fundamental.

Exercícios de marcha à ré

A próxima etapa envolve o uso da marcha à ré.

- Coloque um cone de marcação dos dois lados do veículo ao lado de cada roda traseira. Movimente o veículo até poder ver os cones de marcação; então, pare o veículo. Verifique a distância necessária para ver os obstáculos atrás de você.
- Aprenda como o veículo se comporta na marcha à ré e como reage com as entradas do volante.
- Sempre faça estes exercícios de marcha à ré em baixa velocidade.
- Familiarize-se com o uso da função do override (controle manual). Não vire a direção enquanto estiver usando a função de controle manual, já que isso aumenta os riscos de tombamento.

Exercício de parada de emergência do motor

Aprenda como parar o motor rapidamente em situação de emergência.

- Ao transitar em baixa velocidade, basta remover a chave RF D.E.S.S. do polo de D.E.S.S.

Isso lhe ajuda a se familiarizar com a reação do veículo quando o motor é desligado enquanto durante a condução para assim desenvolver esse reflexo.

Operação fora de estrada

A operação fora de estrada é, por natureza, perigosa. Qualquer terreno que não tenha sido especialmente preparado para o tráfego de veículos apresenta um perigo inerente onde as inclinações, composição do terreno e declividade exata são imprevisíveis. O próprio terreno apresenta um elemento contínuo de perigo, que deve ser sabidamente aceito por qualquer um se aventurando no mesmo.

Um operador que leva um veículo para fora da estrada sempre deve tomar muito cuidado ao selecionar o caminho mais seguro e observar atentamente o terreno adiante. O veículo nunca deve ser operado por alguém que não esteja totalmente familiarizado com as instruções de direção aplicáveis ao veículo, nem deve ser operado em terreno inclinado ou traiçoeiro.

Técnicas de pilotagem em geral

Dicas de pilotagem em geral

Atenção, cuidado, experiência e habilidade na direção são as melhores precauções contra os perigos na operação do veículo.

Sempre que houver a menor dúvida que o veículo seja capaz de ultrapassar um obstáculo ou um determinado pedaço do terreno com segurança, escolha um percurso alternativo.

Na operação fora da estrada, a potência e a tração, não a velocidade, são importantes. Nunca dirigir mais rápido que o permitido pela visibilidade e pela sua própria capacidade para selecionar uma rota segura. Sempre dirija devagar e seja extremamente cuidadoso quando estiver dirigindo em terreno desconhecido. Sempre observe as mudanças de terreno ao dirigir este veículo. Seja especialmente cuidadoso em terrenos acidentados, escorregadios, com gelo ou soltos.

Observe constantemente o terreno à sua frente para detectar mudanças repentinas de inclinação ou obstáculos, tais como pedras ou tocos, que possam causar a perda de estabilidade fazendo o veículo tombar ou capotar.

Nunca dirija o veículo se os comandos não funcionarem normalmente. Visite uma concessionária autorizada da Can-Am Off-Road.

Para manter o controle correto é altamente recomendável manter as mãos no volante e perto de todos os controles. O mesmo se aplica aos seus pés. Para minimizar a possibilidade de ferir as pernas ou os pés, mantenha o pé esquerdo no apoio para pés e o pé direito no assoalho o tempo todo. Permaneça totalmente dentro do cockpit para evitar bater em objetos fora do veículo.

Cuidado com galhos e outros objetos que podem entrar no compartimento de passageiros e bater em você ou nos passageiros.

Dirigindo em marcha à ré

Ao dirigir de marcha à ré, verifique se o caminho atrás do veículo está livre de pessoas ou obstáculos. Preste atenção com os pontos cegos. Quando for seguro andar de ré, vá devagar e evite fazer curvas fechadas.

⚠ AVISO

As entradas do volante na operação em marcha à ré aumentam o risco de capotamento.

OBSERVAÇÃO:

Na operação em marcha à ré, a RPM do motor fica limitada, limitando assim a velocidade da marcha à ré do veículo.

⚠ AVISO

Se estiver descendo uma ladeira na ré, a gravidade pode aumentar a velocidade do veículo acima da velocidade de ré segura.

Cruzando estradas

Se precisar cruzar uma rodovia, certifique-se de ter visibilidade total dos dois lados para o tráfego que está chegando e verifique se há um ponto de saída do outro lado da rodovia. Dirija em linha reta até esse ponto. Não mude bruscamente de direção ou faça acelerações abruptas, pois isso pode resultar em capotamento. Não dirija sobre calçadas ou trilhas para bicicletas, já que esses caminhos foram especificamente projetados para tais usos.

Dirigindo em superfícies pavimentadas

Evite superfícies pavimentadas. Este veículo não foi projetado para operar em superfícies pavimentadas e, se for usado em tais superfícies, apresentará maior probabilidade de tombamentos. Se precisar dirigir em uma superfície pavimentada, faça curvas gradualmente, vá devagar e evite aceleração e frenagem abruptas.

Cruzando águas rasas

A água pode ser um risco especial. Se for muito funda o veículo pode “flutuar” e afundar. Verifique a profundidade e a correnteza antes de tentar atravessar. A profundidade da água não deve exceder o centro das rodas para que o veículo possa cruzar o obstáculo com segurança. Tome cuidado em superfícies escorregadias, como rochas, grama, troncos, etc, tanto na água como nas margens. Pode ocorrer perda de tração. Não tente entrar na água em alta velocidade.

A água afeta a capacidade de frenagem do seu veículo. Certifique-se de secar os freios, aplicando-os várias vezes depois de sair da água.

Lama e pântanos são encontrados perto da água. Esteja atento a “buracos” ou mudanças de profundidade repentinos. Similarmente, ficar atento para riscos como pedras, troncos, etc., parcialmente cobertos pela vegetação.

Dirigindo em superfícies cobertas de neve ou gelo

Ao executar a inspeção de pré-partida, preste atenção especial aos locais em que o acúmulo de neve e/ou gelo no veículo possa obstruir a visibilidade da lanterna traseira, entupir as aberturas de ventilação, bloquear o radiador, a ventoinha, a admissão de ar do motor e a do CVT, e interferir com o movimento dos controles. Antes de dar a partida no veículo, verifique o volante, o acelerador e os pedais do freio para ver se estão funcionando sem interferência.

Sempre que este veículo for dirigido em uma trilha coberta de neve, a aderência do pneu geralmente ficará reduzida, fazendo com que o veículo reaja de forma diferente aos comandos do piloto. Em superfícies de baixa aderência, as reações da direção não são tão definidas e precisas, as distâncias de parada são aumentadas e a aceleração também é afetada. Reduza e não acelere ao “máximo”. Isso resultará apenas em patinação dos pneus e possivelmente em um maior deslizamento da frente do veículo. Evite frenagens bruscas. Isso poderá provocar um deslizamento do veículo em linha reta. Novamente, o melhor conselho é reduzir a velocidade com segurança para antecipar uma manobra e lhe dar tempo e distância para retomar o controle do veículo.

Ao dirigir o veículo em uma superfície coberta de neve, os flocos de neve serão sugados pela turbulência do rastro do veículo em movimento e transportados entrando em contato, acumulando ou derretendo em alguns componentes expostos, incluindo peças girantes como os discos de freio. A água, a neve ou o gelo podem afetar o tempo de resposta do sistema de freios do veículo. Mesmo quando não precisar reduzir a velocidade do veículo, use o freio frequentemente para evitar o acúmulo de gelo ou neve e para secar os discos e pastilhas do freio. Ao fazer isso em situações de baixo risco, você testará o nível de aderência e se manterá alerta sobre como o veículo reage aos seus comandos. Mantenha sempre o pedal do freio, o pedal do acelerador e as placas do piso livres de neve e gelo. Limpe frequentemente a neve do assento, do volante, dos faróis e das lanternas.

A profundidade da camada da neve pode ocultar rochas, tocos de árvores ou outros objetos e se estiver molhada pode atrapalhar totalmente a dirigibilidade já que o veículo atola ou perde completamente a tração na neve derretida. Olhe bem adiante e fique sempre atento a qualquer vestígio que possa indicar a presença de tais obstáculos. Na dúvida, desvie. Evite dirigir em qualquer superfície

de água congelada antes de verificar se o gelo suportará com segurança o veículo, o piloto e a carga.

No final de cada percurso, tenha o hábito de limpar a neve ou acúmulo de gelo do veículo e de todos os componentes móveis (freios, componentes da direção, sistema de tração, controles, ventoinha do radiador, etc.). A neve molhada virará gelo enquanto o veículo estiver desligado e será mais difícil de remover na próxima inspeção de pré-partida.

Dirigindo na areia

Dirigir em dunas de areia é outra experiência única, mas existem algumas precauções básicas que devem ser observadas. A areia molhada, funda ou fina pode criar perda de tração e fazer com que o veículo deslize, caia fora da trilha ou fique “atolado”. Se isso acontecer procure uma base mais firme. Mais uma vez, o melhor conselho é reduzir e ficar atento às condições do terreno.

Ao dirigir em dunas de areia é recomendável equipar o veículo com uma bandeira de segurança do tipo antena. Isto ajudará a tornar sua localização mais visível aos outros por sobre a próxima duna. Se vir outra bandeira de segurança à sua frente, avance com cuidado.

Dirigindo sobre cascalho, pedras soltas ou outras superfícies escorregadias

Dirigir sobre pedras soltas ou cascalho é muito similar a dirigir no gelo. Afeta a direção do veículo, podendo fazê-lo deslizar e tombar, especialmente em altas velocidades. Além disso, a distância de frenagem poderá ser afetada. Lembre-se que acelerar ao “máximo” ou patinar pode fazer com que pedras soltas sejam projetadas para trás na direção de outro piloto. Nunca fazer isto deliberadamente.

Se você deslizar ou derrapar, virar o volante na direção do movimento pode ajudar a recuperar o controle do veículo. Nunca freie com força e trave as rodas.

Cruzamento de obstáculos

Ao passar por obstáculos, use a faixa baixa (L).

Os obstáculos da “trilha” devem ser cruzados com cuidado. Isso inclui rochas, tocos de árvores e buracos. Evite-os sempre que possível. Lembre-se que alguns obstáculos são muito grandes ou perigosos para serem transpostos e devem ser evitados. Como diretriz básica, nunca tente cruzar um obstáculo que seja mais alto do que a altura em relação ao solo deste veículo. Pedras pequenas ou pequenas árvores caídas podem ser cruzadas com cuidado – aborde o obstáculo em velocidade baixa e, se possível, em ângulo reto. Ajuste a velocidade sem perder impulso e não acelere abruptamente. O passageiro deve segurar firmemente ambas as barras de apoio e apoiar bem os pés no chão. Segure firmemente o volante sem cerrar os punhos ao redor dele e prossiga. Tome cuidado porque o obstáculo pode ser escorregadio ou mover-se durante o cruzamento.

Condições de condução em colinas

Ao pilotar em colinas ou terrenos inclinados, duas coisas são muito importantes: esteja preparado para encontrar superfícies escorregadias ou variações de

terreno e obstáculos e posicione-se corretamente no interior do veículo. Se você subir ou descer uma ladeira que esteja muito escorregadia ou tenha uma superfície solta, você poderá perder o controle. Se você chegar ao topo de uma ladeira em alta velocidade, poderá não ter tempo para se preparar para o terreno do outro lado. Evite estacionar em uma inclinação. Sempre coloque a alavanca de câmbio na posição ESTACIONAMENTO quando estiver parado ou estacionado, especialmente em um declive, para evitar capotamentos. Se precisar estacionar em um declive íngreme, bloqueie as rodas usando pedras ou tijolos.

Dirigindo em aclives

Ao dirigir em subidas, use a faixa baixa (L).

Devido a sua configuração, este veículo tem uma tração muito boa mesmo nas subidas, tanto que pode capotar antes de perder a tração. Por exemplo, é comum encontrar situações do terreno em que o topo do morro sofreu tanta erosão que o pico é extremamente íngreme. Este veículo não foi projetado para operar em tal condição. Pegue uma rota alternativa.

Também é aconselhável conhecer as condições do terreno do outro lado da colina ou do desnível. Muitas vezes existe uma queda brusca que é impossível superar ou descer.

Se você achar que a encosta está ficando muito íngreme para subir, acione os freios para imobilizar o veículo. Coloque a alavanca de câmbio em marcha à ré (R) e desça o morro, soltando os freios devagar para permanecer em velocidade baixa. Não tente fazer a curva. Nunca desça uma ladeira com o veículo desgatado sem injeção de combustível. Não freie repentinamente, pois isso aumenta o risco de capotamento.

Dirigindo em declives

Este veículo pode subir inclinações mais altas do que consegue descer com segurança. Portanto, é essencial assegurar que existe uma rota segura para descer um declive antes de subir.

Se você desacelerar ao descer uma encosta escorregadia, poderá fazer o veículo deslizar ladeira abaixo. Mantenha a velocidade estável e/ou acelere um pouco para recuperar o controle. Nunca pise nos freios com força e trave as rodas.

Dirigir ao longo de colinas

Sempre que possível, declives laterais (dirigir ao longo das encostas em vez de subi-las ou descê-las) devem ser evitados. Se for necessário, faça com muito cuidado. Dirigir ao longo de colinas com grande inclinação pode resultar em capotagem. Além disso, as superfícies escorregadias ou pouco firmes podem provocar um deslizamento lateral incontrolável. Evite todos os objetos ou depressões que intensificam a subida de um lado do veículo mais do que o outro, provocando assim a capotagem. Se sentir que o veículo está começando a tombar ou a deslizar para os lados, esterce para baixo, se possível.

⚠ AVISO

Tenha cuidado ao carregar e transportar reservatórios de líquidos. Eles podem afetar a estabilidade do veículo em declives laterais ao forçar o peso para baixo e aumentar o risco de tombamentos.

Paredões

Este veículo não foi projetado para operar em paredões. Ele “despencará” e normalmente parará se as rodas dianteiras ou traseiras caírem em um paredão. Se a queda for muito inclinada ou funda, o veículo mergulhará de bico e tombará.

Evite dirigir em paredões. Dê marcha à ré e selecione uma rota alternativa.

Passeio recreativo, em grupo e longo

Respeite os direitos e as limitações das outras pessoas. Afaste-se das áreas destinadas a outros tipos de uso fora de estrada. Isto inclui pistas para veículos de neve, trilhas equestres, trilhas para esqui “cross country”, trilhas para bicicletas “mountain bike”, etc. Mantenha-se sempre à direita da trilha e não dirija em zigue-zague. Esteja preparado para parar ou sair para o lado se um outro usuário da trilha aparecer na sua frente.

Associe-se a um clube de veículos side-by-side local. Ele lhe fornecerá um mapa e conselhos ou informará onde você pode dirigir. Se não houver um clube em sua área, ajude a criar um. Atividades de pilotagem em grupo e clubes são uma experiência social muito agradável. Nunca pilote se tiver usado drogas ou álcool, ou estiver cansado ou doente.

Sempre manter uma distância segura dos outros motoristas. Sua noção de velocidade, condições do terreno, tempo, condições mecânicas do seu veículo e a “confiança” que você tem nos outros que o acompanham, lhe ajudarão a escolher a distância de segurança adequada. Este veículo, como qualquer outro veículo motorizado, não pode parar “de repente”.

Antes de dirigir, conte para alguém para onde pretende ir e sua hora esperada de retorno.

Dependendo da distância, carregar ferramentas adicionais ou equipamentos de emergência. Descubra onde pode obter gasolina. Esteja preparado para as condições que possa encontrar. Um estojo de primeiros socorros de emergência sempre deve ser considerado.

Meio ambiente

Um dos benefícios deste veículo é poder ir para longe da maioria das cidades. No entanto, você deve sempre respeitar a natureza e os direitos dos outros de a apreciarem. Não dirija em áreas sensíveis ao meio ambiente. Não dirija sobre cultivos florestais ou arbustos, não derrube árvores ou cercas nem patine as rodas para não destruir o terreno. “Pise leve na trilha”.

Este veículo pode causar incêndios florestais OHV se detritos se amontoarem próximos à descarga ou outros locais aquecidos, se incendiarem e caírem sobre a vegetação seca. Evite pilotar em áreas molhadas, pantanosas ou com grama alta, onde detritos podem se acumular. Se pilotar por áreas como estas, inspecione e retire todos os detritos do motor e outras áreas aquecidas. Consulte *Cuidados com o veículo* para mais detalhes.

Perseguir a vida selvagem é ilegal em muitas áreas. Os animais selvagens podem morrer de exaustão se perseguidos por um veículo motorizado. Se encontrar animais na trilha, pare e observe em silêncio e com cuidado. Será uma das melhores memórias de sua vida.

Respeite a regra “o que você levar, traga de volta”. Não espalhe lixo. Não acenda fogueiras exceto se tiver autorização para fazê-lo e somente longe de vegetação seca. Os perigos que você pode criar em uma trilha podem causar ferimentos a você e a outras pessoas, mesmo que seja em um outro momento.

Respeitar as fazendas. Obtenha sempre autorização do proprietário, antes de dirigir em propriedade privada. Respeite os cultivos, a criação e as cercas divisórias.

Finalmente, não polua córregos, lagos ou rios; não modifique o motor, o sistema de escapamento e nem remova qualquer de seus componentes, pois isso irá alterar as emissões de gases do veículo.

TRANSPORTANDO CARGAS E TRABALHANDO

Trabalhar com o veículo

Seu veículo pode ajudá-lo a realizar várias tarefas FÁCEIS, desde retirada de neve até transportar carga. Você pode adquirir uma vasta gama de acessórios na sua concessionária autorizada Can-Am. Para evitar possíveis ferimentos, siga as instruções e advertências que acompanham o acessório. Sempre respeite os limites de carga do veículo. Sobrecarregar o veículo pode desgastar os componentes além do limite e causar falhas. Evite cansar-se demasiadamente ao levantar ou puxar cargas pesadas ou empurrar manualmente o veículo.

Tenha sempre em mente que a carga pode escorregar ou cair e provocar um acidente.

Transportando cargas

Qualquer carga transportada no veículo afetará a dirigibilidade, a estabilidade e a distância de frenagem. Não exceda os limites de carga do veículo, incluindo o peso do piloto, do passageiro, da carga, dos acessórios e o peso no engate do reboque. Tenha sempre em mente que a carga pode escorregar ou cair e provocar um acidente.

Limites de carga do veículo	
399 kg (880 lb)	Inclui os ocupantes, a carga, os acessórios instalados e o peso no engate (se for o caso)

A seguir há um exemplo de uma distribuição total e adequada da carga do veículo:

Exemplo de cargas totais adequadas ao veículo (Faixa baixa)				
PILOTO E PASSAGEIRO	CARGAS	ACESSÓRIOS	PESO NO ENGATE	CARGA TOTAL DO VEÍCULO
331 kg (730 lb)	18 kg (40 lb)	0 kg (0 lb)	50 kg (110 lb)	399 kg (880 lb)

OBSERVAÇÃO:

Quando a transmissão estiver na faixa alta, o peso combinado no bagageiro e no engate do reboque não deve exceder a capacidade de carga no bagageiro; consulte *Especificações técnicas*.

Para reduzir o risco de perder o controle ou a carga transportada, siga estas recomendações.

Ajustes do veículo ao transportar carga

Quando a carga total exceder 195 kg (430 lb), incluindo o peso do operador, passageiro, carga, acessórios e, se aplicável, peso do engate do reboque, inflie os pneus até a pressão máxima. Consulte *Especificações técnicas*.

Ao transportar cargas pesadas ou passageiros, reajuste a suspensão de acordo.

Ao transportar cargas pesadas no bagageiro ou ao puxar um reboque carregado, opere o veículo com a alavanca de câmbio na posição L (faixa baixa).

Carregando o bagageiro

AVISO

Não exceda a capacidade máxima de carga do bagageiro.

Para saber a capacidade do bagageiro, consulte *Especificações técnicas*.

Posicione a carga o mais baixo possível – uma carga alta pode aumentar o centro de gravidade do veículo, reduzindo a estabilidade. Posicione a carga no bagageiro distribuída de forma tão equilibrada quanto o possível.

Prenda a carga no bagageiro. Não prenda a carga na gaiola ou outra parte do veículo. Se não estiver corretamente presa, a carga poderá deslizar ou cair, possivelmente batendo nos ocupantes ou transeuntes, ou poderá ainda se deslocar durante o transporte, afetando a dirigibilidade do veículo.

Objetos altos podem afetar a visibilidade do motorista e podem agir como projéteis em caso de acidente. Cargas que avancem para os lados podem ficar presas em galhos, arbustos ou outros obstáculos. Evite cobrir e obstruir a luz de freio com a carga. Verifique se a carga não está saindo do bagageiro e se não está interferindo com sua visibilidade ou controle do veículo.

Não sobrecarregue o bagageiro.

⚠ AVISO

Nunca transporte embalagens de gasolina ou quaisquer líquidos perigosos no bagageiro.

⚠ AVISO

Nunca exceda, reboque ou transporte carga inadequadamente. Quando transportar carga ou puxar um reboque, reduza a velocidade com segurança de acordo com as condições do terreno e evite terrenos com aclives e irregulares. Considerar uma distância maior para frenagem. Sempre prenda a carga o mais baixo possível para reduzir o efeito de um centro de gravidade mais alto. A negligência em seguir estas recomendações pode resultar em alterações na dirigibilidade do veículo, o que pode levar a um acidente.

Puxando uma carga

AVISO

Um reboque traseiro aprovado pela BRP deve ser corretamente instalado no veículo para que se possa puxar um reboque.

Nunca puxe uma carga prendendo-a na gaiola ou em qualquer outro acessório; isso pode fazer o veículo tombar. Para puxar uma carga, use o engate do reboque ou o guincho (se instalados).

Em uma situação de emergência, use o gancho de salvamento para recuperar um veículo preso.

Ao puxar cargas com um cabo ou corrente, verifique se não há nenhuma folga antes de começar e mantenha a tensão ao puxar.

Ao puxar cargas com uma corrente ou cabo, certifique-se de frear progressivamente. A inércia da carga pode levar a um impacto.

Ao rebocar uma carga, respeite a capacidade máxima de carga. Consulte a seção *Puxando um reboque* a seguir.

AVISO

Uma folga na corrente ou no cabo pode fazer com que parta e chicoteie.

Ao puxar um outro veículo, certifique-se de que uma outra pessoa esteja controlando o veículo puxado. Essa pessoa deve frear e acelerar para impedir que o veículo saia de controle.

Antes de puxar cargas com um guincho, consulte as instruções do fabricante do guincho.

Quando estiver puxando carga, reduza a velocidade e faça curvas gradualmente. Evite morros e terreno acidentado. Nunca tente subir ladeiras. Dê mais distância para frear, especialmente em superfícies inclinadas e quando um passageiro estiver a bordo. Tome cuidado para não deslizar ou derrapar.

Puxando um reboque

AVISO

Um reboque traseiro aprovado pela BRP deve ser corretamente instalado no veículo para que se possa puxar um reboque.

Dirigir este veículo com um reboque aumenta consideravelmente o risco de virar, especialmente em uma ladeira. Se for usado um reboque, verifique se o seu engate é compatível com o engate do veículo. Garanta que o reboque fique horizontal em relação ao veículo. (Em alguns casos, pode ser necessária a instalação de uma extensão especial no engate do veículo). Use correntes ou cabos de segurança para prender o reboque ao veículo.

Quando estiver puxando um reboque, reduza a velocidade e faça curvas gradualmente. Evite morros e terreno acidentado. Nunca tente subir ladeiras. Dê mais distância para frear, especialmente em superfícies inclinadas e quando um passageiro estiver a bordo. Tome cuidado para não deslizar ou derrapar.

O carregamento incorreto de um reboque pode provocar a perda de controle.

Verifique sempre se a carga está distribuída por igual e presa com segurança no reboque. Um reboque bem equilibrado é mais fácil de controlar.

Ao puxar um reboque, sempre coloque a alavanca de câmbio na posição L (faixa baixa) – Além de proporcionar mais torque, a operação em faixa baixa ajuda a compensar o aumento de carga nos pneus traseiros.

Quando estiver parado ou estacionado, calce as rodas do veículo e do reboque para evitar possíveis movimentos.

Tenha cuidado ao desengatar um reboque carregado, pois a sua carga pode cair sobre você ou outras pessoas.

Ao puxar um reboque, respeite o peso máximo no engate e a capacidade de reboque indicados na etiqueta fixada no engate.

Certifique-se de que haja pelo menos algum peso na barra do reboque.

ETIQUETAS IMPORTANTES DO PRODUTO (CANADÁ/ESTADOS UNIDOS)

Etiquetas

Canadá/Estados Unidos

Este veículo vem equipado com etiquetas de segurança que contêm informações importantes.

ADVERTÊNCIA

ESTE VEÍCULO É DESTINADO AO USO RECREATIVO E A APLICAÇÕES UTILITÁRIAS GERAIS SECUNDÁRIAS MENORES DE 16 ANOS NÃO PODEM DIRIGIR

HÁ CURSOS DE TREINAMENTO PARA ENSINAR TÉCNICAS DE CONDUÇÃO DO ROV. PARA MAIS INFORMAÇÕES, ENTRE EM CONTATO COM SUA CONCESSIONÁRIA.

Leia este Manual do proprietário e as etiquetas de segurança e assista ao vídeo de segurança.

Siga todas as instruções e advertências.

CONTATE A SUA CONCESSIONÁRIA PARA OBTER INFORMAÇÕES SOBRE AS LEIS LOCAIS OU ESTADUAIS REFERENTES À OPERAÇÃO DO ROV.

O Uso Indevido de Veículos Fora de Estrada Pode Causar Ferimentos Graves ou Morte.

Prepare-se

• Aperte os cintos de segurança e certifique-se de que as redes ou portas estão devidamente travadas.

• Use capacete aprovado e outros equipamentos de proteção.

• Os passageiros devem sentar com as costas apoiadas no banco, os pés apoiados no chão ou no apoio para pés e as mãos no volante ou nas manoplas. Permaneça completamente dentro do veículo.

Dirija com responsabilidade

Evite a perda de controle e capotamentos:

• Evite manobras bruscas, declives laterais, patinagens ou derrapagens e nunca empina.

• Evite acelerações bruscas nas curvas, mesmo se estiver arrancando.

• Reduza a velocidade antes de fazer uma curva.

• Prepare-se para subidas, terrenos acidentados, barrancos e outras mudanças na tração e no terreno. Evite superfícies pavimentadas.

• Evite beirras de colinas (conduzir em encostas).

Capotamentos causaram lesões graves e morte, mesmo em áreas planas e abertas.

Certifique-se de que os ocupantes estão prestando atenção e estejam preparados

Se achar ou sentir que o veículo pode virar ou capotar, reduza os riscos de lesão:

• Segure firme no volante ou nas barras de apoio e prepare-se. Não coloque qualquer parte do corpo para fora do veículo em hipótese nenhuma.

Exija o uso adequado do veículo

– Faça sua parte para evitar lesões:

• Não dirija com negligência ou imprudência.

• Verifique se os usuários têm 16 anos ou mais e possuem uma carteira de habilitação válida.

• Não permita que as pessoas dirijam após beber álcool ou usar drogas.

• Não permita a operação em vias públicas (a menos que seja designada para acesso de veículos fora de estrada) – podem ocorrer colisões com carros e caminhões.

• Não exceda a capacidade de pessoas sentadas; consulte as informações na parte de trás deste cartão.



7060003A_PT

ESTA ETIQUETA SUSPensa NÃO PODE SER RETIRADA ANTES DA VENDA.

Qualquer pessoa que dirija este veículo deverá ler e entender essas informações antes de pilotar.

Mesa de teste de inclinação Resultado do teste

BOMBARDIER RECREATIONAL PRODUCTS INC.
MODELO DO VEÍCULO
RESULTADO DA MESA DE INCLINAÇÃO

Medição da estabilidade lateral, em graus, de um veículo simples em condições padrão (com a carga de um usuário e um passageiro - 430 libras) conforme medida pelo fabricante de acordo com o teste de inclinação referente à estabilidade lateral na norma ANSI/ROHVA para Veículos recreativos fora das autoestradas.

Modificações do veículo, acessórios e a carga podem afetar a estabilidade lateral.

Há cursos de treinamento para ensinar técnicas de condução do ROV.

Para informações, contate sua concessionária elou.rohva.org.

Contate a sua concessionária para obter informações sobre as leis locais ou estaduais referentes à operação do ROV.

ESTA ETIQUETA SUSPensa NÃO DEVE SER RETIRADA ANTES DA VENDA.

NOME DO MODELO DO VEÍCULO:

DESCRIÇÃO DO MOTOR:

CERTIFICADO PELA EPA

NER (TAXA DE EMISSÃO NORMALIZADA) =

ESPECIFICAÇÃO DE 0 A 10, SENDO 0 A MAIS BAIXA

BOMBARDIER RECREATIONAL PRODUCTS INC.

NÃO PODE SER REMOVIDA ANTES DA VENDA.



7060003B_PT

Capacidade de assentos do veículo:

Ocupantes

⚠ ADVERTÊNCIA. A operação, assistência e manutenção de um veículo fora de estrada podem expor você a produtos químicos, incluindo gases de escapamento, monóxido de carbono, ftalatos e chumbo que são conhecidos no estado da Califórnia como produtos que podem causar câncer e defeitos de nascença ou outros problemas no aparelho reprodutor.

Para minimizar a exposição, evite a inalação de gases de escapamento, não coloque o motor em marcha lenta exceto conforme necessário, efetue a manutenção de seu veículo em uma área bem ventilada e utilize luvas ou lave as mãos frequentemente durante a manutenção do seu veículo.

Para mais informações, acesse www.P65Warnings.ca.gov/products/passenger-vehicle



704906872

⚠ ADVERTÊNCIA

FAMILIARIZE-SE COM ESTE VEÍCULO FORA DE ESTRADA ELE PODE EXCEDER EM DESEMPENHO OUTROS OHVs QUE VOCÊ JÁ TENHA PILOTADO.

ESTE É UM OHV DE ALTO DESEMPENHO. PILOTOS INEXPERIENTES PODEM NÃO PERCEBER OS RISCOS E SER SURPREENDIDOS PELO COMPORTAMENTO ESPECÍFICO DESTES VEÍCULO EM TERRENOS DE QUALQUER CONDIÇÃO.



704906437

A ETIQUETA SUSPENSÃO NÃO DEVE SER RETIRADA ANTES DA VENDA.

Etiquetas de segurança

Leia e entenda todas as etiquetas de segurança do seu veículo.

Essas etiquetas estão afixadas no veículo para a segurança do operador, do passageiro e outras pessoas.

As seguintes etiquetas estão no seu veículo e devem ser consideradas como partes permanentes do veículo. Caso alguma esteja faltando ou danificada, é possível substituí-la sem nenhum custo. Visite uma concessionária autorizada Can-Am.

OBSERVAÇÃO:

Caso haja alguma discrepância entre o que está escrito neste manual e no veículo, as etiquetas de segurança do veículo têm precedência sobre as etiquetas deste manual.

Etiqueta de segurança geral

ADVERTÊNCIA

O uso indevido de veículos fora de estrada pode causar ferimentos graves ou morte.

Certifique-se de que os ocupantes estão prestando atenção e estejam preparados.

Se achar ou sentir que o veículo pode tombar ou capotar, reduza os riscos de lesão:

- Não coloque qualquer parte do corpo para fora do veículo em hipótese nenhuma.
- Prepare-se.
- Não coloque qualquer parte do corpo para fora do veículo em hipótese nenhuma.
- Prepare-se
- Aperte os cintos de segurança e feche as portas.
- Aperte o capacete aprovado e outros equipamentos de proteção.
- Todos os ocupantes devem se sentar com as costas apoiadas no assento, os pés apoiados no piso ou no apoio para pés e as mãos no volante ou nas barras de apoio. Permaneça completamente dentro do veículo.

Dirija com responsabilidade. Evite a perda de controle e capotamentos:

- Evite manobras bruscas, declives laterais, patinagens ou derrapagens e nunca emine.
- Reduza a velocidade antes de fazer uma curva.
- Evite acelerações bruscas nas curvas, mesmo se estiver arrancando.
- Prepare-se para subidas, terrenos acidentados, barrancos e outras mudanças de tração e terreno. Evite superfícies pavimentadas.
- Evite beiras de colinas (conduzir em encostas).

Capotamentos causaram lesões graves e morte, mesmo em áreas planas e abertas.



Patente: www.brp.com/en/about-brp/patents.html

7465 PT

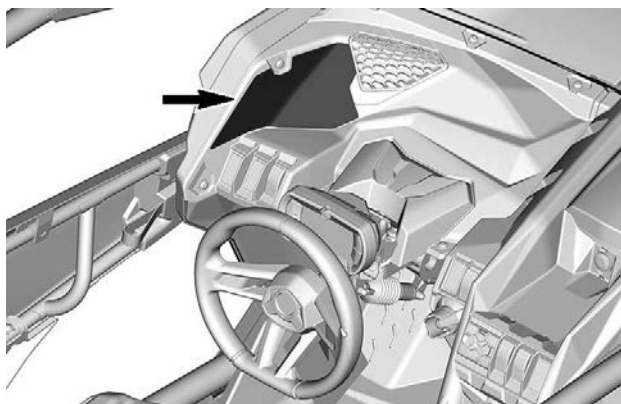

Etiqueta de segurança do piloto

⚠️ ADVERTÊNCIA

O uso indevido de veículos Fora-de-estrada (Off-Highway) pode causar ferimentos graves ou morte. Esteja preparado em caso de capotamento

MOTORISTA ABANQ DE 16

NUNCA

- Segure a gaiola ao andar no veículo.
- Tente impedir um capotamento usando o braço ou a perna.

SEMPRE

- Aperte os cintos de segurança e feche as portas.

Leia e compreenda todas as etiquetas de segurança, localize e leia o Manual do proprietário. Assista ao filme de segurança usando o link do código QR ou acesse o website do Can-Am antes do uso.



Exija o uso adequado do veículo

Faça sua parte para evitar lesões:

- Não dirija com negligência ou imprudência.
- Verifique se os usuários têm 16 anos ou mais e possuem uma carteira de habilitação válida.
- Não permita a operação em vias públicas (a menos que seja designada para acesso de veículos fora-de-estrada) – podem ocorrer colisões com carros e caminhões.
- Não permita que as pessoas dirijam após beber álcool ou usar drogas.
- Não ultrapasse a capacidade de passageiros: 4 ocupantes.



8154_PT

4X

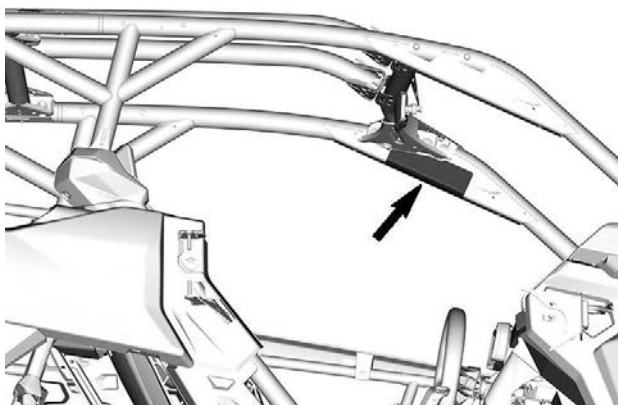

Etiqueta de segurança do passageiro

⚠️ ADVERTÊNCIA

PASSEIRO

O uso indevido de veículos fora de estrada pode causar ferimentos graves ou morte

Esteja preparado em caso de capotamento

NUNCA

- Segure a gaiola ao andar no veículo.
- Tente impedir um capotamento usando o braço ou a perna.



SEMPRE

- Aperte os cintos de segurança e feche as portas.



Prepare-se

- Aperte os cintos de segurança e feche as portas.
- Use capacete aprovado e outros equipamentos de proteção.
- Cada ocupante precisa ser capaz de se sentar com as costas contra o assento, colocando os pés plantados no assoalho ou no descanso para os pés e as mãos no volante ou nos apoios para as mãos. Permaneça completamente dentro do veículo.

Certifique-se de que os ocupantes estão prestando atenção e estejam preparados. Se achar ou sentir que o veículo pode tombar ou capotar, reduza os riscos de lesão:

- Segure firme nas barras de apoio e prepare-se.
- Não coloque qualquer parte do corpo para fora do veículo em hipótese nenhuma.

Qualificações e responsabilidades do passageiro

- Não conduza se tiver usado drogas ou álcool.
- Peça ao operador para reduzir a velocidade ou parar se se sentir desconfortável durante a viagem.

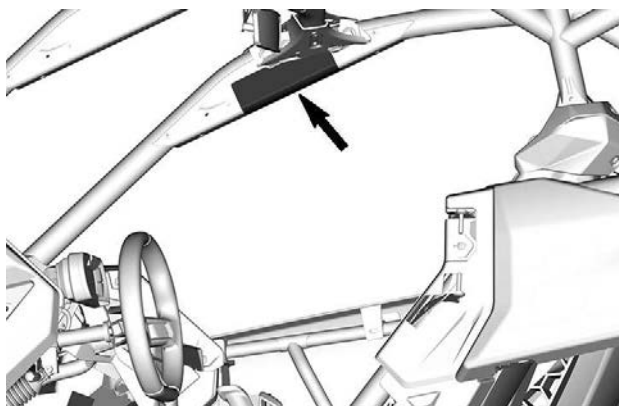

Etiqueta de segurança dos passageiros traseiros centrais

⚠ AVISO

O uso Indevido desse Veículo por PASSAGEIRO(S) pode causar ferimentos graves ou morte.

Prepare-se

- Aperte o cinto de segurança e certifique-se de que a rede e/ou a porta estão devidamente travadas no lugar.
- Use capacete e equipamento de proteção aprovados.

Você deve se sentar com as costas apoiadas no assento, os pés apoiados no chão ou no apoio para pés e as mãos nas barras de apoio. Permaneça completamente dentro do veículo.

Certifique-se de que os ocupantes estão prestando atenção e estejam preparados.

Se achar ou sentir que o veículo pode virar ou capotar, reduza os riscos de lesão:

- Segure firme nas barras de apoio e mantenha-se no lugar.
- Não coloque qualquer parte do corpo para fora do veículo em hipótese nenhuma.

Qualificações e responsabilidades do passageiro

- Não conduza se tiver usado drogas ou álcool.
- Peça ao piloto para reduzir ou parar caso se sinta desconfortável durante o percurso.

⚠ ADVERTÊNCIA

PASSAGEIRO(S) O Uso Indevido desse Veículo pode Causar Ferimentos Graves ou Morte.



Prepare-se

• Aperte o cinto de segurança e certifique-se de que a rede e/ou a porta estão devidamente travadas.

• Use capacete aprovado e outros equipamentos de proteção.

• Você deve se sentar com as costas apoiadas no assento, os pés apoiados no chão ou no apoio para pés e as mãos nas barras de apoio. Permaneça completamente dentro do veículo.

Certifique-se de que os ocupantes estão prestando atenção e estejam preparados

Se achar ou sentir que o veículo pode virar ou capotar, reduza os riscos de lesão:

• Segure firme nas barras de apoio e prepare-se.

• Não coloque qualquer parte do corpo para fora do veículo em hipótese nenhuma.

Qualificações e responsabilidades do passageiro

• Não conduza se tiver usado drogas ou álcool.

• Peça ao usuário reduzir a velocidade ou parar caso se sinta desconfortável durante o percurso.



70400065_PT

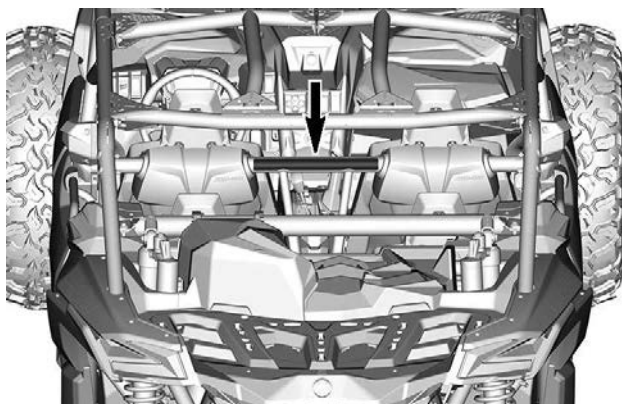

Etiqueta de pressão dos pneus

⚠️ ADVERTÊNCIA

Pressão incorreta dos pneus ou sobrecarga pode causar perda de controle.

A perda de controle do veículo pode resultar em ferimentos graves ou morte.

- Um pneu com pouco ar pode sair do aro da roda.
- Use pressão máxima se a carga total for superior a 195 kg (430 lb).

PRESSÃO COM PNEU FRIO	TAMANHO DO PNEU	PACOTE	30		32	
			DS/XDS/RS	XMR	XRS	XRC
Mínima	Dianteiras:	kPa (psi)	124 (18)	152 (22)	124 (18)	179 (26)
	Traseira:	kPa (psi)	124 (18)	179 (26)	124 (18)	207 (30)
Máximo	Dianteiras:	kPa (psi)	124 (18)	179 (26)	124 (18)	193 (28)
	Traseira:	kPa (psi)	124 (18)	234 (34)	124 (18)	276 (40)
CAPACIDADE MÁX. DE CARGA: kg (lb)			399 (880)			



10001_PN

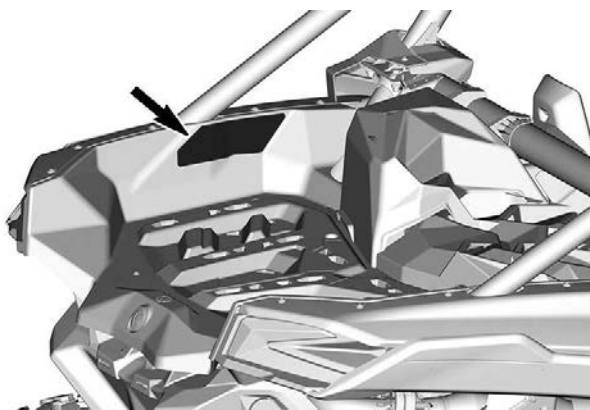

Etiqueta de veículo off-road

⚠ ADVERTÊNCIA

Este veículo é do off-road, portanto não se destina ao uso em vias públicas.

704906373

⚠ WARNING

This vehicle is an off road vehicle not intended for use on public roads.

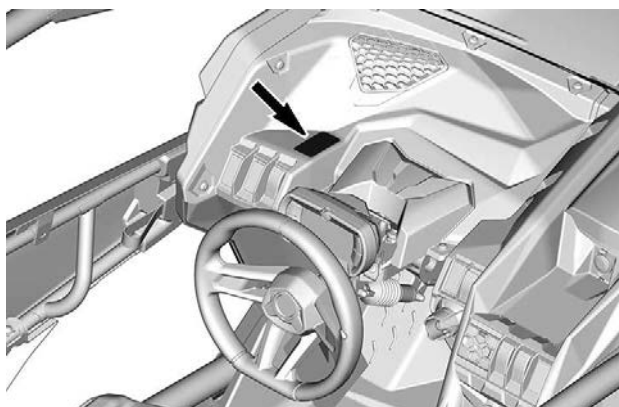

Etiqueta de veículo de alto desempenho



ADVERTÊNCIA

Familiarize-se bem com este veículo fora de estrada (OHV). Ele pode exceder em desempenho outros OHVs que você já tenha pilotado.

Este é um OHV de alto desempenho. Pilotos inexperientes podem subestimar os riscos e serem surpreendidos pelos comportamentos específicos deste OHV em qualquer condição de terreno.

704906439



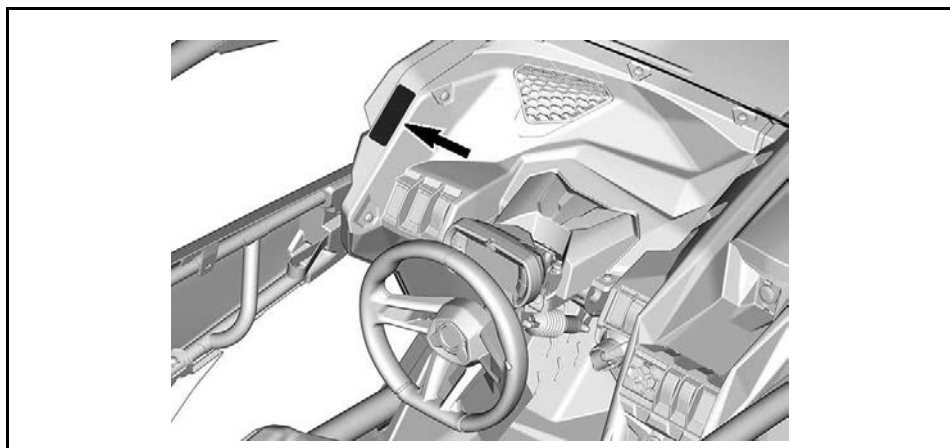

Etiqueta de capacidade de carga do veículo

⚠️ ADVERTÊNCIA

A sobrecarga pode causar perda de controle. A perda de controle do veículo pode resultar em ferimentos graves ou morte.

NUNCA exceda a CAPACIDADE DE CARGA TRASEIRA, igualmente distribuída, inclui o peso no engate de reboque se aplicável.

NUNCA exceda a CAPACIDADE DE CARGA DO VEÍCULO, incluindo o peso do piloto, passageiro(s), acessórios e o peso do engate do reboque.

NUNCA leve passageiros neste local.

SEMPRE amarre a carga.



8976_PT

CAPACIDADE DE CARGA TRASEIRA:
kg (lb)

2 ocupantes	4 ocupantes
90 (200)	68 (150)

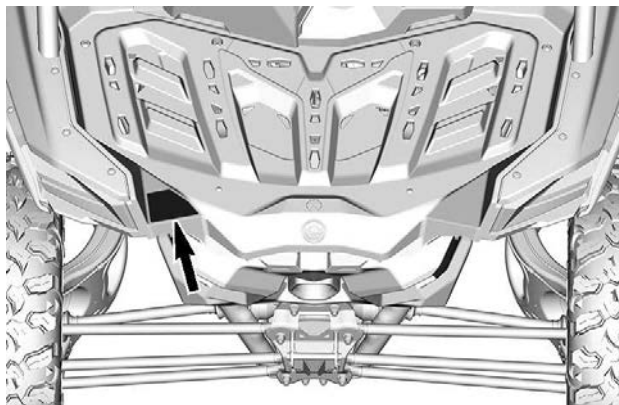

Etiqueta de advertência de carga

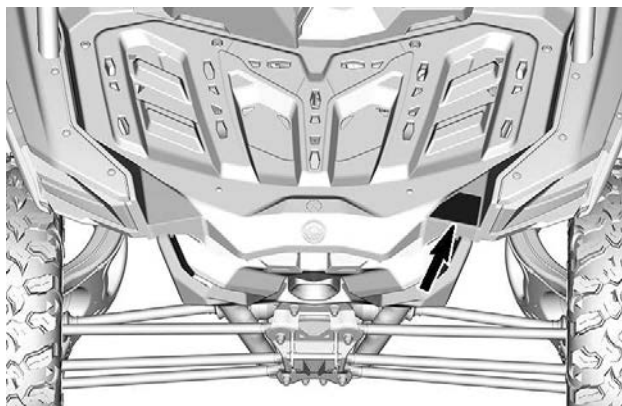
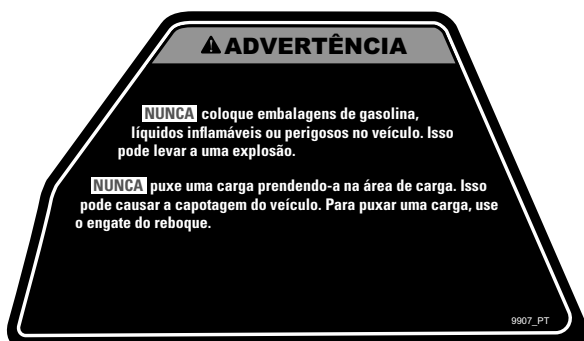

Etiqueta de advertência de capotamento do passageiro traseiro esquerdo

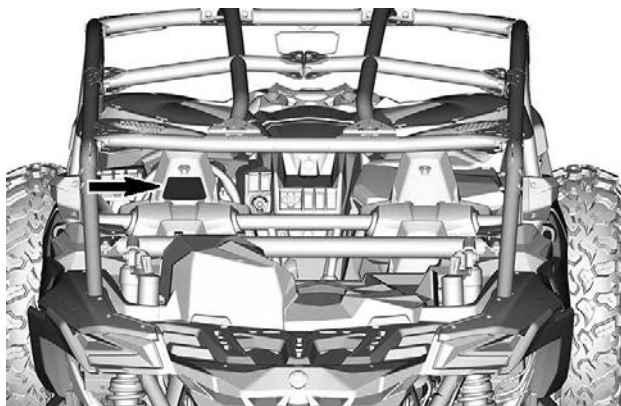

Etiqueta de advertência de capotamento do passageiro traseiro direito

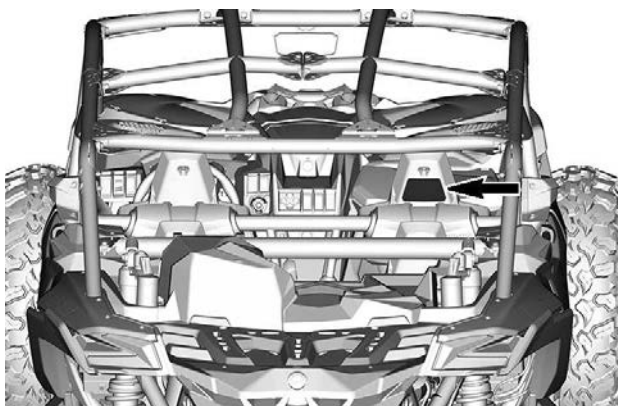

Etiqueta de advertência da porta

⚠ AVISO

NÃO coloque seu braço para fora do veículo, há um risco de FERIMENTO GRAVE.

Lado esquerdo dianteiro



Lado direito dianteiro



Lado esquerdo traseiro



Lado direito traseiro

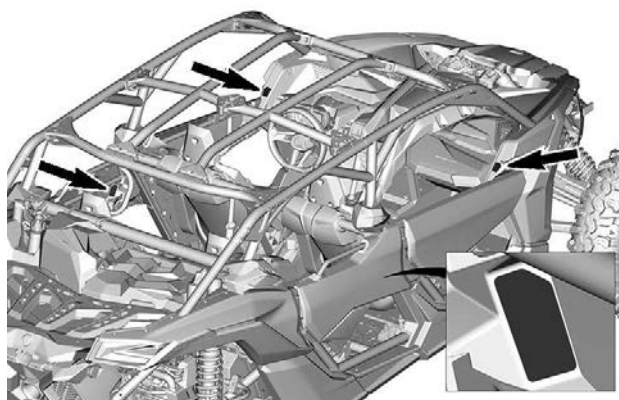

Etiqueta de advertência de gaiola

⚠ ADVERTÊNCIA

NUNCA prenda uma carga à gaiola.
Isso pode causar a capotagem do veículo.

9550_PT

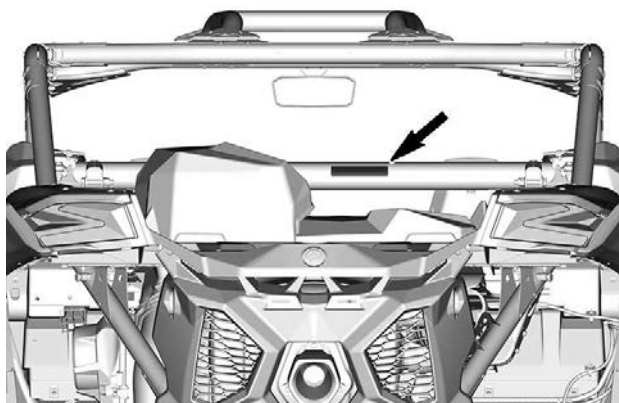

Etiqueta de advertência de alavanca de câmbio

⚠️ ADVERTÊNCIA

P
R
N
H
L

Coloque a alavanca de câmbio na posição PARK (P) antes de sair do veículo. O veículo pode movimentar-se caso a alavanca não esteja na posição PARK.

Pare o veículo e acione o freio antes de usar a alavanca de câmbio e o acionador de tração 2WD/4WD.

Ligar a trava de 4WD (trava de diferencial dianteiro) exige mais esforço no volante.

Deixe um espaço maior para virar.



704907122

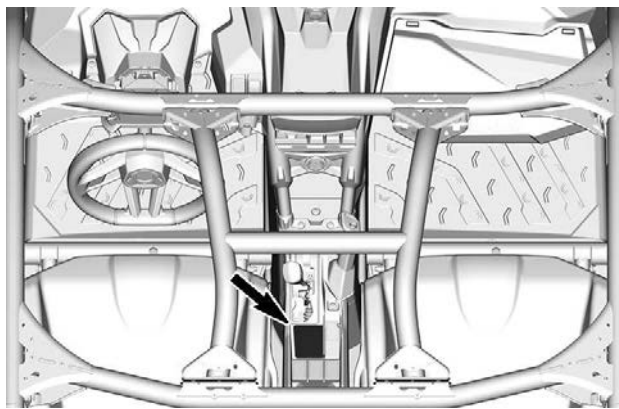

Etiqueta - Recuperar apenas veículo preso

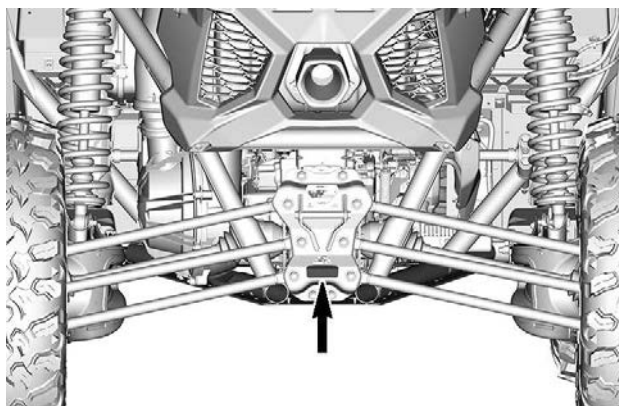
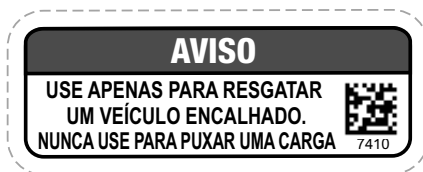

Etiqueta - Nunca prenda aqui para puxar uma carga

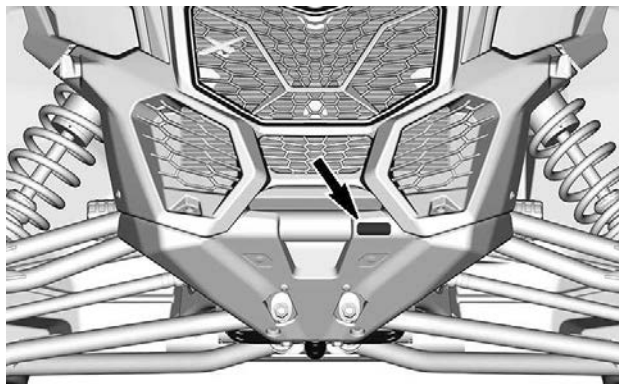
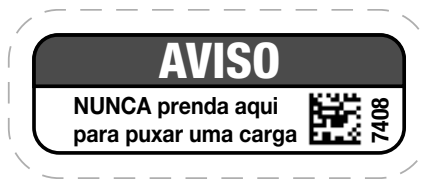

Advertências de guincho - No guincho

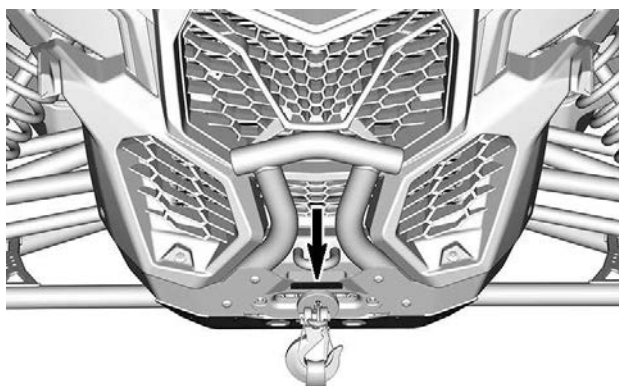
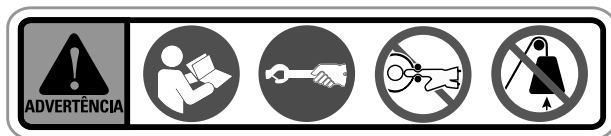

AVISO

- Localize e leia o manual do operador. O uso inadequado pode causar FERIMENTOS GRAVES ou MORTE. Respeite todas as instruções e advertências.
- Sempre a use para manipular o gancho e o cabo
- Nunca coloque os dedos no gancho.
- Evite colocar suas mãos entre o gancho e a guia de cabo ou a guia de rolete. Você pode esmagar seus dedos.
- Nunca use o guincho para erguer objetos ou pessoas



Etiquetas de conformidade

Informações sobre controle das emissões (típico)

Modelo CARB	Outros modelos
<div data-bbox="93 310 479 690"> <p>VEHICLE EMISSIONS CONTROL INFORMATION</p> <p></p> <p>Engine Family / Família de motor</p> <p>Transmission Family / Família de transmissão</p> <p>Certification standard (PCE) / Normas de certificação (PCE)</p> <p>Displacement / Cilindrada</p> <p>Emission control system / Sistema de controle das emissões</p> <p>EC 121</p> <p>0015</p> </div>	<div data-bbox="572 318 948 686"> <p>VEHICLE EMISSIONS CONTROL INFORMATION</p> <p></p> <p>Engine Family / Família de motor</p> <p>Transmission Family / Família de transmissão</p> <p>Certification standard (PCE) / Normas de certificação (PCE)</p> <p>Displacement / Cilindrada</p> <p>Emission control system / Sistema de controle das emissões</p> <p>EC 121</p> <p>9671</p> </div>

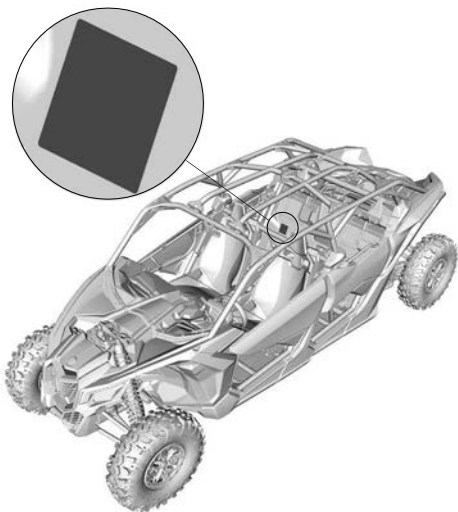

LOCAL DA ETIQUETA

Etiqueta ANSI/ROHVA

A BRP Inc. atesta que este ROV está em conformidade com a Norma Nacional Americana de Veículos Recreativos Fora de Estrada, a norma ANSI/ROHVA 1 – 2016.

BRP certifies that this ROV complies with the American National Standard for Recreational Off-Highway Vehicles, ANSI / ROHVA 1 - 2016 Standard.

Esta estrutura protetora contra capotamento atende aos requisitos de desempenho da ISO 3471: 2008.

This roll over protective structure meets the performance requirements of ISO 3471: 2008.

704906982_PT

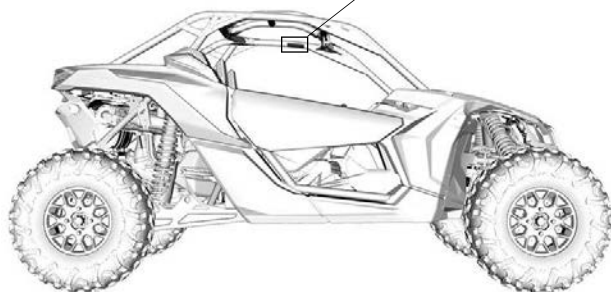
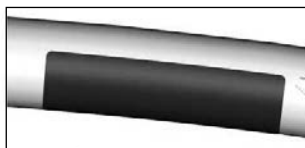

LOCALIZAÇÃO DA ETIQUETA

Etiquetas de informações técnicas

Combustível recomendado

Interior da cobertura da tampa do tanque de combustível

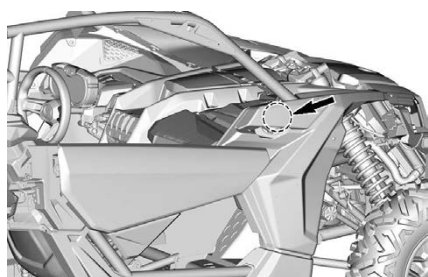
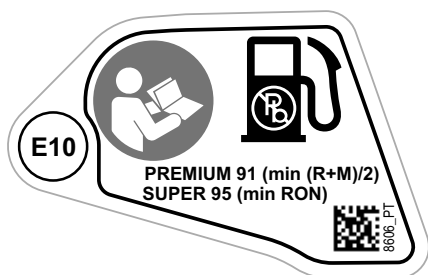

Manutenção do Filtro de Ar

Na caixa do filtro de ar do motor

MANUTENÇÃO DO FILTRO DE AR

A manutenção deve ser realizada como especificado no manual do proprietário. A frequência de manutenção do filtro de ar deve aumentar sob condições mais severas (poeira).

AIR FILTER MAINTENANCE

Maintenance must be performed as specified in the operator's guide. Air filter maintenance should increase in frequency in more severe (dusty) conditions.

10466_PT

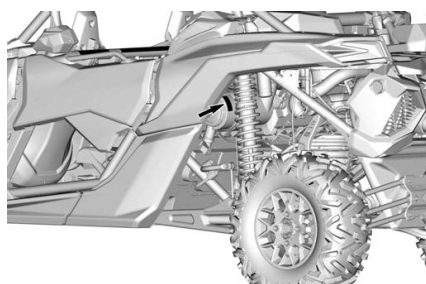

ETIQUETAS IMPORTANTES NO PRODUTO (TODOS OS PAÍSES, EXCETO CANADÁ/ESTADOS UNIDOS)

Pictograma de segurança

Leia e entenda todas as etiquetas de segurança do seu veículo.

Essas etiquetas estão afixadas no veículo para a segurança do operador, do passageiro e outras pessoas.

As seguintes etiquetas estão no seu veículo e devem ser consideradas como partes permanentes do veículo. Caso alguma esteja faltando ou danificada, é possível substituí-la sem nenhum custo. Visite uma concessionária autorizada da Can-Am Off-Road.

OBSERVAÇÃO:

Caso haja alguma discrepância entre o que está escrito neste manual e no veículo, as etiquetas de segurança do veículo têm precedência sobre as etiquetas deste manual.

Etiqueta de segurança geral

⚠ AVISO

- Leia e compreenda todas as etiquetas de segurança, localize e leia o Manual do proprietário. Assista ao filme de segurança usando o link do código QR ou acesse o website do Can-Am antes do uso.
- Evite a perda de controle e capotamentos: Evite manobras abruptas, deslizamentos laterais, derrapagens ou fishtailing, e nunca dê cavalo de pau. Evite acelerar forte ao fazer curvas, mesmo quando estiver parado. Reduza a velocidade antes de entrar em curvas. Planeje-se para subidas, terrenos difíceis e outras mudanças na tração e no terreno. Evite superfícies pavimentadas. Evite andar em declives (conduzir em encostas).
- Capotamentos têm causado lesões graves e mortes, mesmo em áreas planas, abertas
- Não permita a operação em vias públicas (a menos que seja designada para acesso de veículos fora de estrada) – podem ocorrer colisões com carros e caminhões.
- Não ultrapasse a capacidade de passageiros: 4 ocupantes.
- Confirme que os usuários têm 16 anos ou mais e possuem uma carteira de habilitação válida.

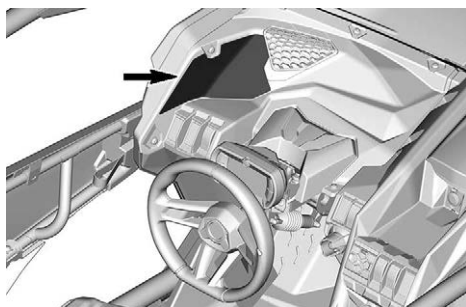
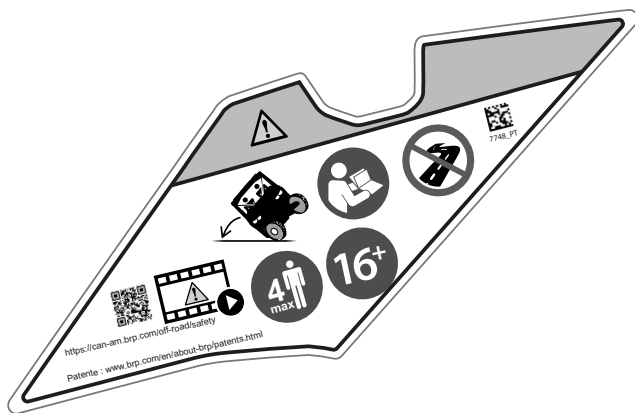

Etiqueta de segurança do piloto

⚠ AVISO

- Use sempre capacete aprovado e vestuário de proteção.
- Use sempre proteção auditiva.
- Coloque os cintos de segurança.
- Não conduza, após ingerir álcool ou drogas.
- Aperte os cintos de segurança e feche as portas ou prenda as redes laterais.
- Se achar ou sentir que o veículo pode virar ou capotar, reduza os riscos de lesão: Segure firme no volante ou nas manoplas e mantenha-se no lugar. Não coloque qualquer parte do corpo para fora do veículo em hipótese nenhuma.
- Sempre permaneça completamente dentro do veículo.
- Nunca segure a gaiola ao andar no veículo.
- Todos os ocupantes devem se sentar com as costas apoiadas no assento, os pés apoiados no piso ou no apoio para pés, e as mãos no volante ou nas barras de apoio.

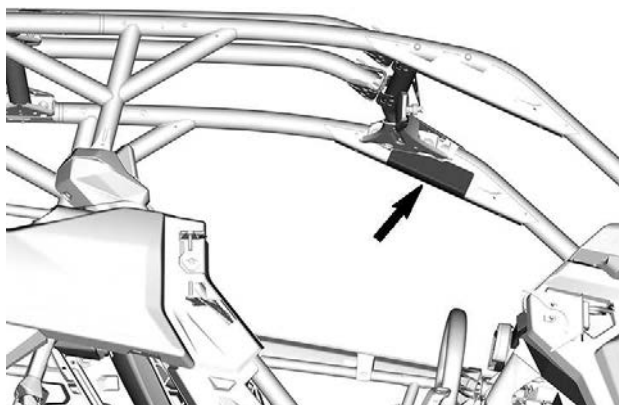

Etiqueta de segurança do passageiro

⚠ AVISO

- Use sempre capacete aprovado e vestuário de proteção.
- Use sempre proteção auditiva.
- Coloque os cintos de segurança.
- Não conduza, após ingerir álcool ou drogas.
- Aperte os cintos de segurança e feche as portas ou prenda as redes laterais.
- Se achar ou sentir que o veículo pode virar ou capotar, reduza os riscos de lesão: Segure firme no volante ou nas manoplas e mantenha-se no lugar. Não coloque qualquer parte do corpo para fora do veículo em hipótese nenhuma.
- Sempre permaneça completamente dentro do veículo.
- Nunca segure a gaiola ao andar no veículo.
- Todos os ocupantes devem se sentar com as costas apoiadas no assento, os pés apoiados no piso ou no apoio para pés, e as mãos no volante ou nas barras de apoio.

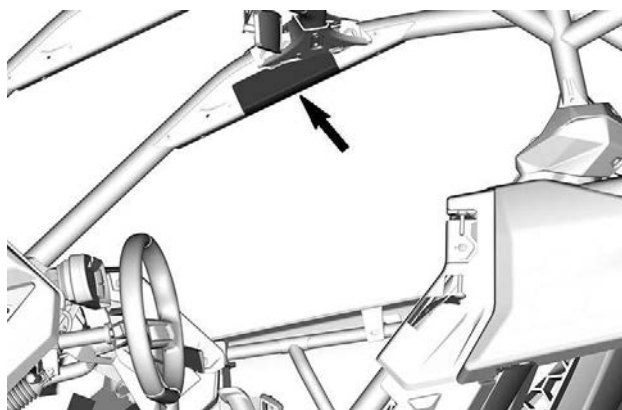
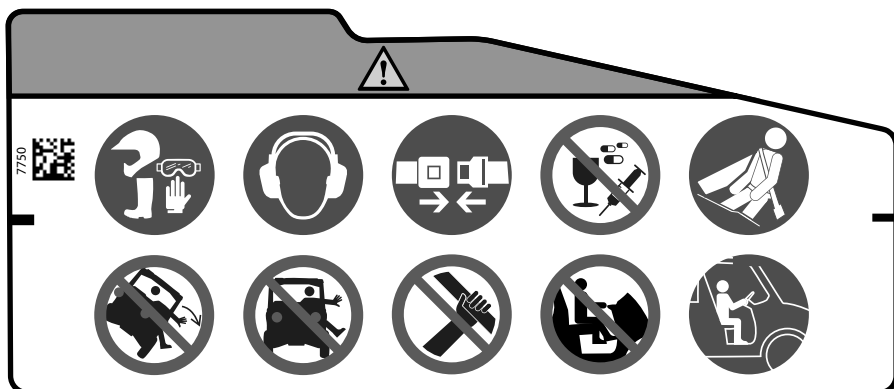

Etiqueta de segurança dos passageiros traseiros centrais

⚠ AVISO

- Use sempre capacete aprovado e vestuário de proteção.
- Use sempre proteção auditiva.
- Coloque os cintos de segurança.
- Todos os ocupantes devem se sentar com as costas apoiadas no assento, os pés apoiados no piso ou no apoio para pés, e as mãos no volante ou nas barras de apoio.
- Sempre permaneça completamente dentro do veículo.
- Não conduza, após ingerir álcool ou drogas.



7751

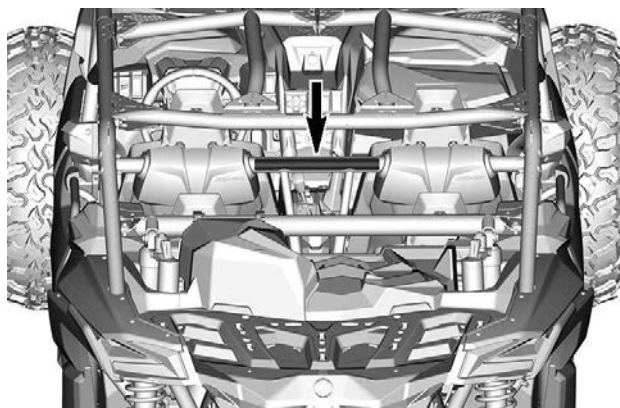









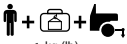

Etiqueta de pressão dos pneus

⚠ AVISO

- Localize e leia o manual do operador. A pressão incorreta dos pneus ou a sobrecarga do veículo pode levar à perda de controle, resultando em FERIMENTOS GRAVES ou MORTE.
- Sempre mantenha a pressão dos pneus correta conforme mostrado. Use pressão máxima se a carga total for superior a 195 kg (430 lb).











10989_171

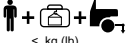

			⚠ < 195 (430) kg (lb) + > 195 (430) kg (lb)				 < kg (lb)	
			 kPa (psi)					
30			DS / XDS / RS	124 (18)	124 (18)	124 (18)	124 (18)	286 (630)
			XMR	117 (17)	165 (24)	124 (18)	214 (31)	
32			XRS	124 (18)	124 (18)	124 (18)	124 (18)	286 (630)
			XRC	138 (20)	179 (26)	145 (21)	221 (32)	

10989_171



			⚠ < 195 (430) kg (lb) + > 195 (430) kg (lb)				 < kg (lb)	
			 kPa (psi)					
30			DS	124 (18)	124 (18)	124 (18)	124 (18)	286 (630)
32			XRS	124 (18)	124 (18)	124 (18)	124 (18)	
			XRC	138 (20)	179 (26)	145 (21)	221 (32)	

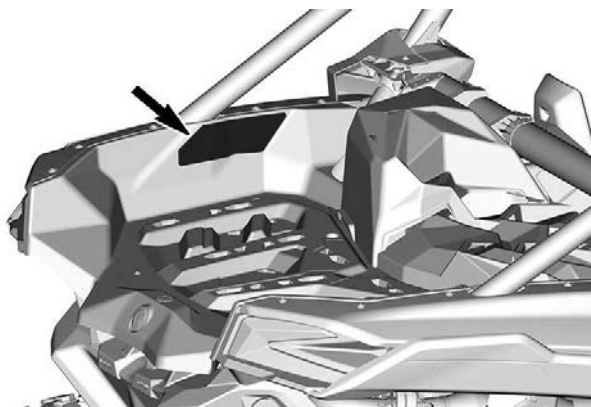

Etiqueta - Nunca prenda aqui para puxar uma carga

AVISO

Nunca prenda aqui para puxar uma carga.



7763

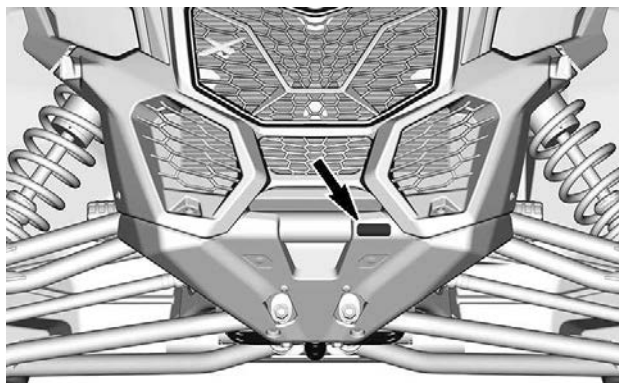



Etiqueta de capacidade de carga do veículo

⚠ AVISO

- Localize e leia o manual do operador. A pressão incorreta dos pneus ou a sobrecarga do veículo pode levar à perda de controle, resultando em FERIMENTOS GRAVES ou MORTE.
- NUNCA exceda a capacidade de carga, incluindo o peso do operador, carga, acessórios (e incluindo peso do engate do reboque, se aplicável).

The label features a warning symbol at the top center. Below it is a diagram showing a vehicle with a downward arrow pointing to a load icon, followed by an equals sign, a plus sign, and a tow hitch icon. Below the diagram is the text "< kg (lb)". To the left of the diagram is a circular icon of a person reading a manual. At the bottom left is a QR code with the number 7761 below it. To the right of the diagram is a table with two rows:

2x 	90 (200)
4x 	68 (150)

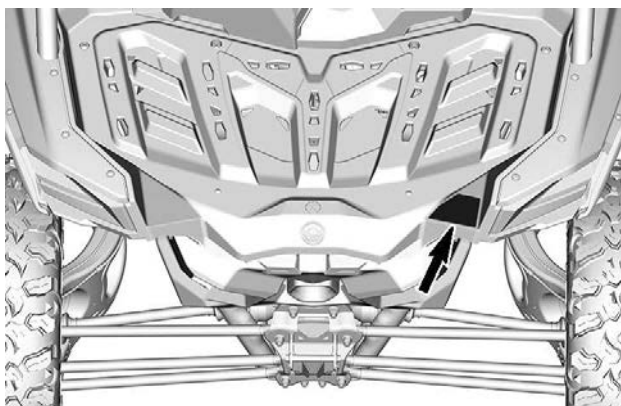

Etiqueta de advertência de carga

⚠ AVISO

- Localize e leia o manual do operador.
- **NUNCA** transporte passageiro no cargueiro.
- Nunca coloque embalagens de gasolina, líquidos inflamáveis ou perigosos no veículo. Isso pode levar a uma explosão.
- Quando transportar carga, reduza a velocidade.
- **NUNCA** puxe uma carga prendendo-a na área de carga.

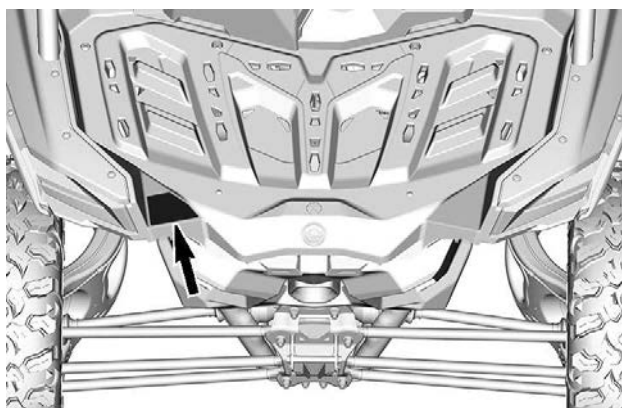

Etiqueta de advertência de capotamento do passageiro traseiro esquerdo

⚠ AVISO

- Nunca segure a gaiola ao andar no veículo.
- Se achar ou sentir que o veículo pode virar ou capotar, reduza os riscos de lesão: Segure firme no volante ou nas manoplas e mantenha-se no lugar. Não coloque qualquer parte do corpo para fora do veículo em hipótese nenhuma.
- Sempre permaneça completamente dentro do veículo.

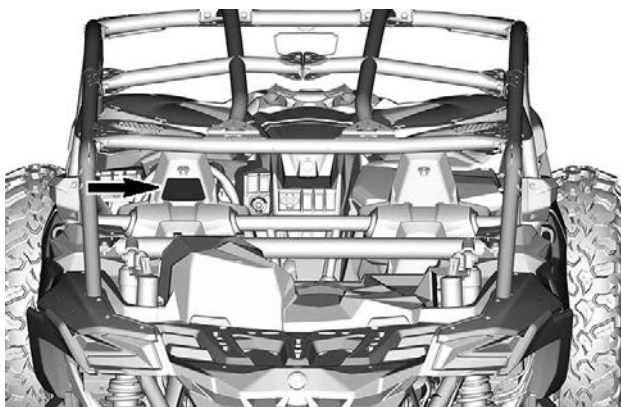
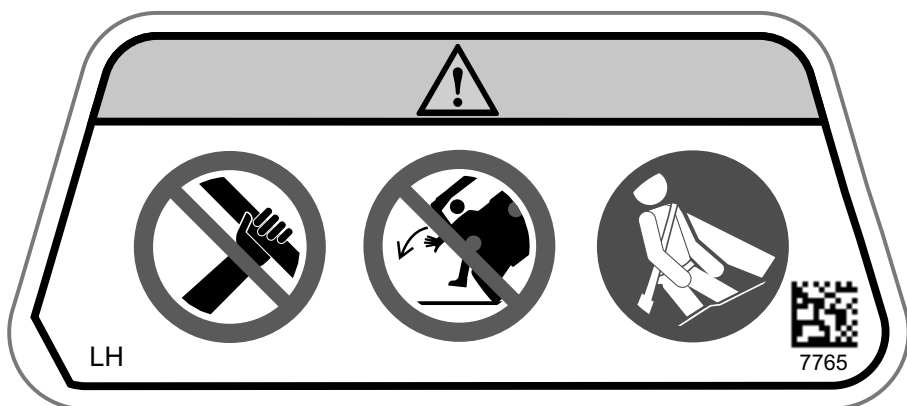

Etiqueta de advertência de capotamento do passageiro traseiro direito

⚠ AVISO

- Nunca segure a gaiola ao andar no veículo.
- Se achar ou sentir que o veículo pode virar ou capotar, reduza os riscos de lesão: Segure firme no volante ou nas manoplas e mantenha-se no lugar. Não coloque qualquer parte do corpo para fora do veículo em hipótese nenhuma.
- Sempre permaneça completamente dentro do veículo.





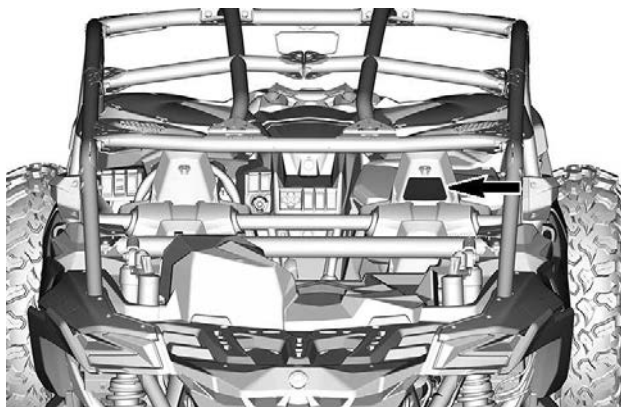

7766

RH

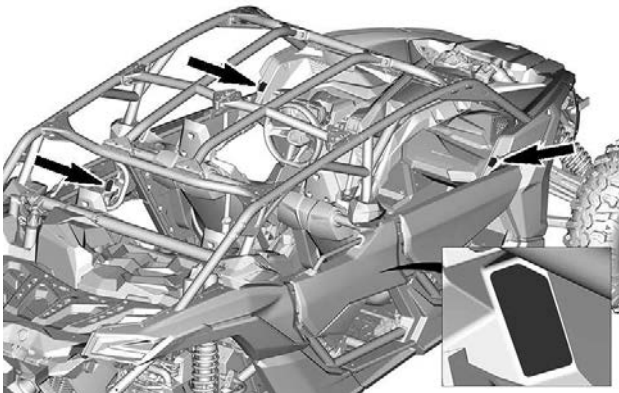

Etiqueta de advertência da porta

⚠ AVISO	
NÃO coloque seu braço para fora do veículo, há um risco de FERIMENTO GRAVE.	
Lado esquerdo dianteiro	Lado direito dianteiro
	
Lado esquerdo traseiro	Lado direito traseiro
	
	

Etiqueta de advertência de gaiola

⚠ AVISO

NUNCA prenda uma carga à gaiola. Isso pode causar a capotagem do veículo. Use somente o engate do reboque ou o gancho para puxar uma carga.

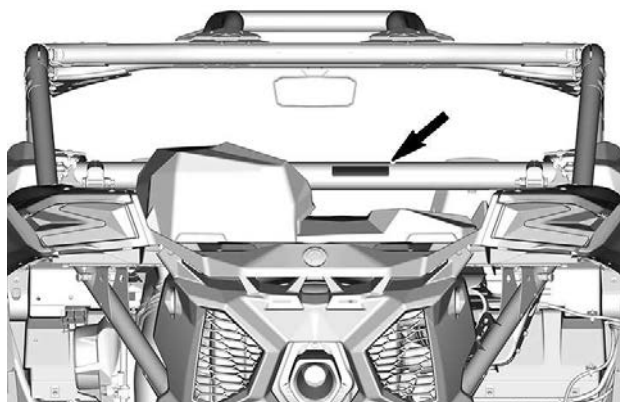
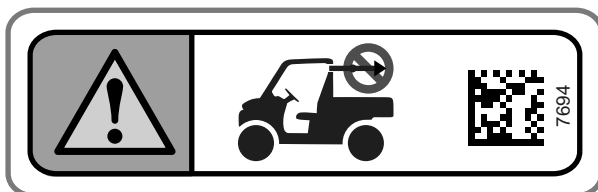

Etiqueta de advertência de alavanca de câmbio

⚠ AVISO

- Pare o veículo e aplique o freio antes de usar a alavanca de marchas e o interruptor 2WD/4WD.
- Coloque a alavanca de câmbio na posição PARK (P) antes de sair do veículo. O veículo poderá rolar se não estiver na posição PARK.

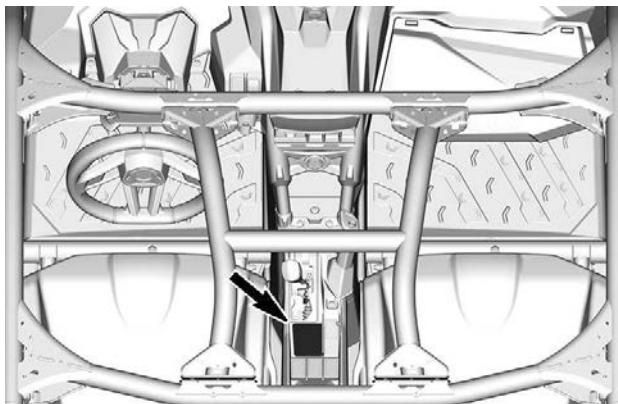
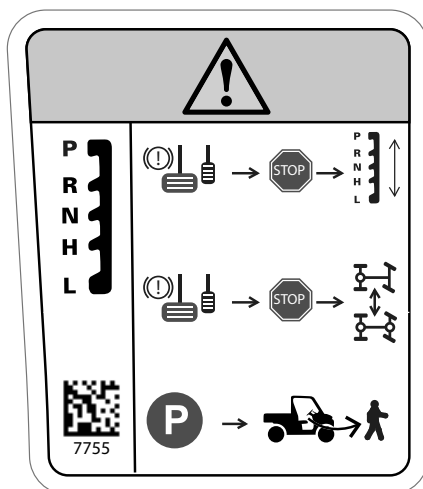

Etiqueta - Recuperar apenas veículo preso

AVISO

Use somente para recuperar o veículo encalhado. Nunca use para puxar carga. A instalação do gancho do reboque é exigida. Consulte o manual do operador.

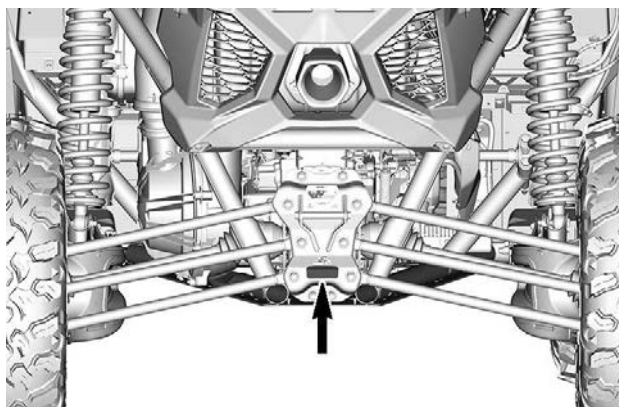
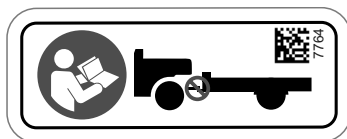

Advertências de guincho - No guincho

AVISO

- Localize e leia o manual do operador. O uso inadequado pode causar FERIMENTOS GRAVES ou MORTE. Respeite todas as instruções e advertências.
- Sempre a use para manipular o gancho e o cabo
- Nunca coloque os dedos no gancho.
- Evite colocar suas mãos entre o gancho e a guia de cabo ou a guia de rolete. Você pode esmagar seus dedos.
- Nunca use o guincho para erguer objetos ou pessoas

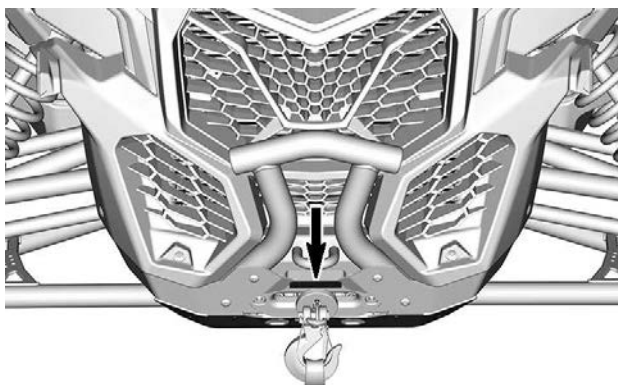

Etiqueta de advertência - Apenas União Eurasiática



A partida do motor em temperaturas ambientes inferiores a -30°C não é garantida.
Não existe partida manual de emergência do motor.

516009951_PT

Etiquetas de conformidade

Informações sobre controle das emissões (típico)

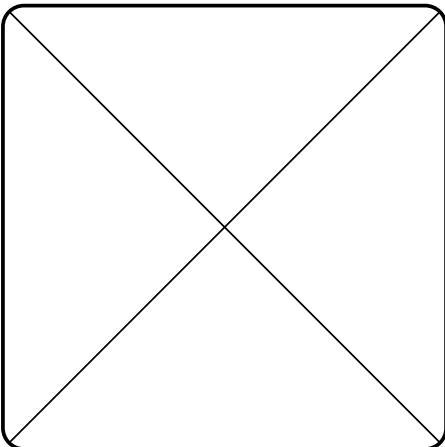
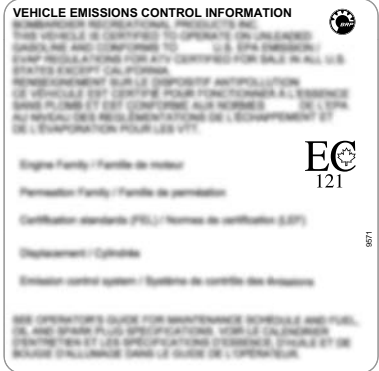
Certificado em inglês	Outros modelos
	

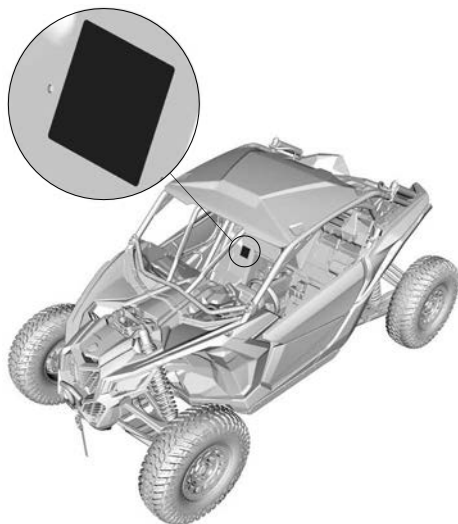

LOCALIZAÇÃO DA ETIQUETA

Etiqueta ANSI/ROHVA

A BRP Inc. atesta que este ROV está em conformidade com a Norma Nacional Americana de Veículos Recreativos Fora de Estrada, a norma ANSI/ROHVA 1 – 2016.

BRP certifies that this ROV complies with the American National Standard for Recreational Off-Highway Vehicles, ANSI / ROHVA 1 - 2016 Standard.

Esta estrutura protetora contra capotamento atende aos requisitos de desempenho da ISO 3471: 2008.

This roll over protective structure meets the performance requirements of ISO 3471: 2008.

704906982_PT

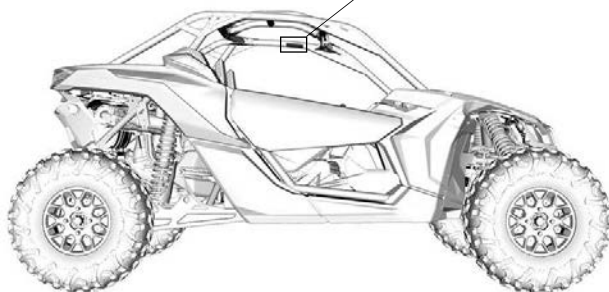
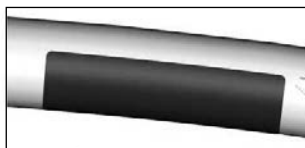

LOCALIZAÇÃO DA ETIQUETA

Etiqueta de conformidade NRMM

Localizada na parte superior do cabeçote do cilindro.

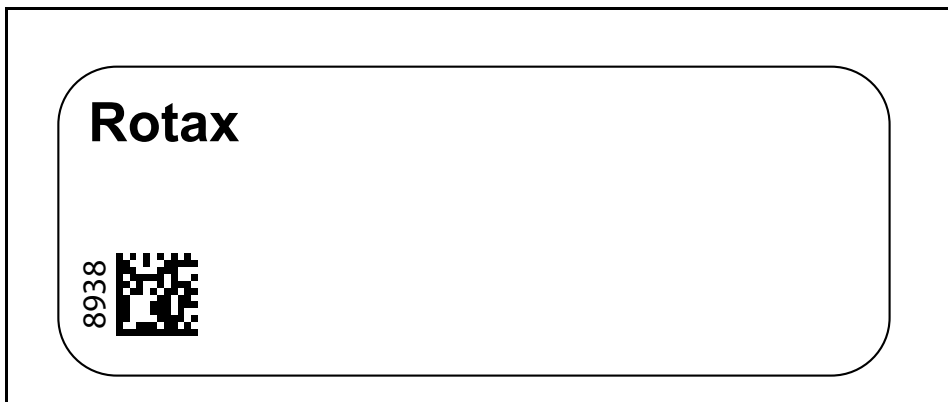

Etiquetas de informações técnicas

Combustível recomendado

Interior da cobertura da tampa do tanque de combustível

AVISO

Use apenas combustível sem chumbo. Octanagem recomendada: PREMIUM 91 (mín. $(R+M)/2$) ou SUPER 95 (mín. RON). Consulte o manual do operador.

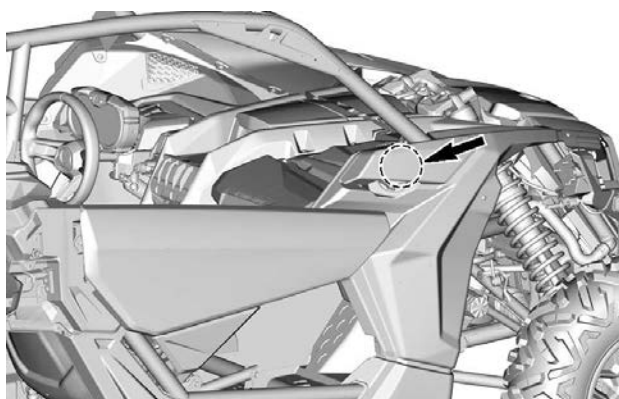
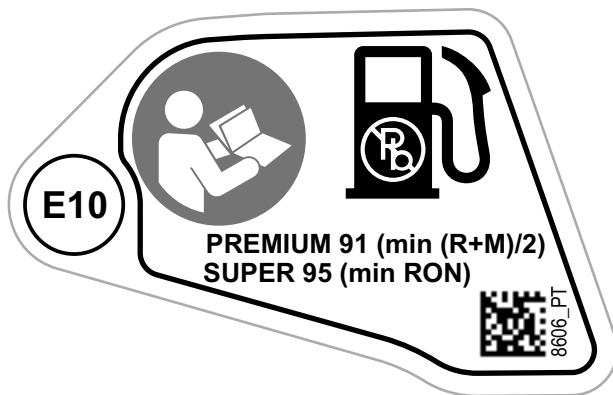

Manutenção do Filtro de Ar

Na caixa do filtro de ar do motor

AVISO

Consulte o Guia do Operador para a programação e instruções de manutenção do filtro de ar.



7686

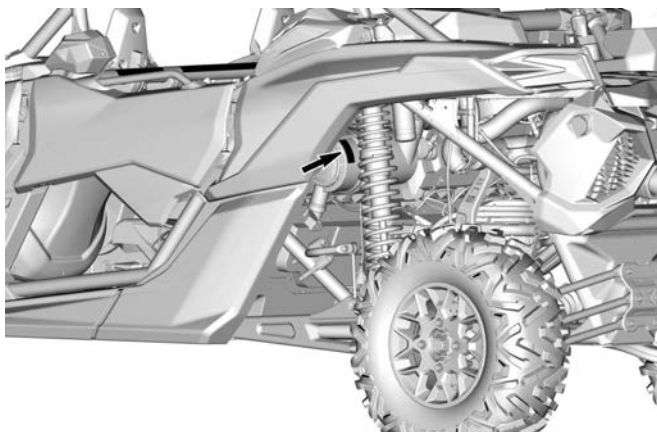
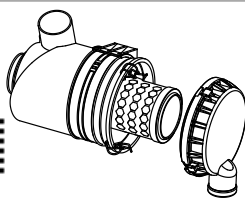

RELATANDO DEFEITOS DE SEGURANÇA

No Canadá, se você achar que o seu veículo tem um defeito que possa provocar um acidente, ferimentos ou morte, informe imediatamente a Transport Canada além de notificar a Bombardier Recreational Products Inc.

Caso a Transport Canada receba queixas semelhantes, poderá abrir uma investigação e caso conclua que exista um defeito de segurança em um grupo de veículos, poderá determinar uma campanha de recall e solução. Entretanto, a Transport Canada não pode se envolver em qualquer problema individual entre o cliente e a concessionária ou a Bombardier Recreational Products Inc.

Para entrar em contato com a Transport Canada:



819-994-3328 (região Gatineau-Ottawa ou internacional)
Ligação gratuita: 1 800-333-0510 (Canadá)



Transport Canada - ASFAD
330 Sparks Street
Ottawa, ON
K1A 0N5



<https://www.tc.gc.ca/recalls>

Esta página foi deixada intencionalmente em branco

INFORMAÇÕES DO VEÍCULO

CONTROLES PRINCIPAIS

É importante conhecer a localização e o funcionamento de todos os controles e desenvolver e praticar o uso regular e coordenado dos mesmos.

OBSERVAÇÃO:

As etiquetas de segurança de alguns veículos não são mostradas nas ilustrações. Para obter informações sobre as etiquetas de segurança dos veículos, consulte a seção *Etiquetas importantes no produto*.

Volante

O volante está localizado na frente do assento do motorista.

O volante vira o veículo para a direita ou para a esquerda.

Vire o volante na direção que deseja ir.



1. Volante

Segure o volante com as duas mãos, sem envolver os polegares ao redor do mesmo.

CUIDADO

Em trilhas difíceis ou ao cruzar um obstáculo, o volante pode, repentinamente, virar para um lado, causando ferimentos nas mãos ou nos pulsos se os polegares estiverem envolvidos no volante.

Modelos com DPS

A Direção Dinâmica Assistida (Dynamic Power Steering, DPS) reduz o esforço necessário para virar o volante.

Pedal do acelerador

O pedal do acelerador está localizado do lado direito do pedal do freio.

O pedal do acelerador controla a velocidade do motor.

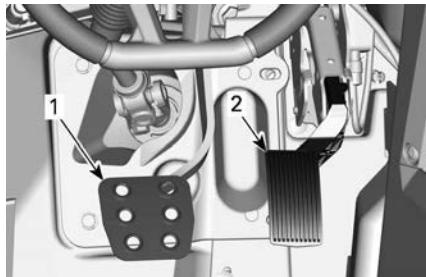

TÍPICO

1. Pedal do freio
2. Pedal do acelerador

Para aumentar ou manter a velocidade do veículo, pressione o pedal do acelerador com o pé direito.

Para diminuir a velocidade do veículo, solte o pedal do acelerador.

O pedal do acelerador é acionado por mola e deve voltar à posição de descanso (posição normal) quando não estiver sendo pressionado.

OBSERVAÇÃO:

O pedal do acelerador nunca deve ser desmontado.

Pedal do freio

O pedal do freio está localizado do lado esquerdo do pedal do acelerador.

A função do pedal do freio é reduzir a velocidade ou parar o veículo.

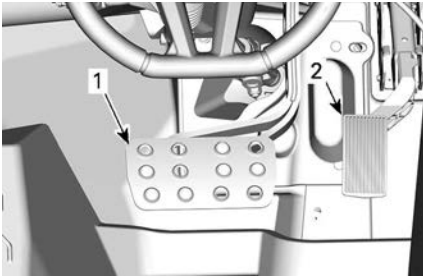

MODELOS X RC

1. Pedal do freio
2. Pedal do acelerador

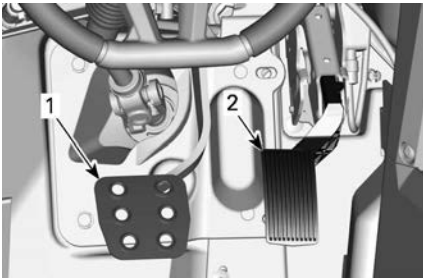

TODOS OS OUTROS MODELOS

1. Pedal do freio
2. Pedal do acelerador

Para diminuir a velocidade do veículo ou para parar o veículo, pressione o pedal do freio com o pé direito.

O pedal do freio é acionado por mola e deve voltar à posição de descanso quando não estiver sendo pressionado.

Alavanca de câmbio

A alavanca de câmbio está localizada no console inferior, entre os assentos.

Esta alavanca é usada para trocar a posição da caixa de câmbio.

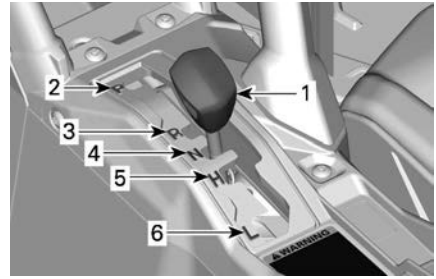

1. Alavanca de câmbio
2. Estacionamento
3. Marcha à ré (Reverse)
4. Ponto morto
5. Faixa alta (à frente)
6. Faixa baixa (à frente)

O veículo precisa ser parado e os freios acionados antes de se selecionar qualquer marcha.

⚠ AVISO
Essa caixa de câmbio não foi projetada para ser alterada com o veículo em movimento.

Estacionamento

A posição de estacionamento trava a caixa de câmbio para ajudar a impedir a movimentação do veículo.

⚠ AVISO
Use sempre a posição de estacionamento (P) quando o veículo estiver desligado. O veículo poderá se mover se a alavanca de câmbio não estiver colocada na posição P (Estacionamento).

Ré

A posição da marcha à ré permite que o veículo ande para trás.

Dependendo da configuração específica do seu veículo, um alarme reserva pode estar equipado no veículo. Ele será ativado automaticamente, quando a engrenagem reversa for selecionada.

OBSERVAÇÃO:

Na operação em marcha à ré, a RPM do motor fica limitada, limitando assim a velocidade da marcha à ré do veículo.

⚠ AVISO

Se estiver descendo uma ladeira na ré, a gravidade pode aumentar a velocidade do veículo acima da velocidade de ré segura.

Ponto morto

A posição de ponto morto desengata a caixa de câmbio.

Faixa alta (à frente)

Esta posição seleciona a faixa de velocidade alta da caixa de câmbio. É a posição normal para dirigir. Ela permite que o veículo atinja a sua velocidade máxima.

Faixa baixa (à frente)

Esta posição seleciona a faixa de velocidade baixa da caixa de câmbio. Ela permite que o veículo se mova lentamente com torque máximo nas rodas.

AVISO

Use a faixa de velocidade baixa para puxar um reboque, transportar carga pesada, atravessar obstáculos ou subir e descer colinas.

CONTROLES SECUNDÁRIOS

As etiquetas de segurança de alguns veículos não são mostradas nas ilustrações.

Para obter informações sobre as etiquetas de segurança dos veículos, consulte *Etiquetas importantes no produto*.

Chave RF D.E.S.S. e polo de RF D.E.S.S.

Polo de RF D.E.S.S.

O polo de D.E.S.S. está localizado no console superior.

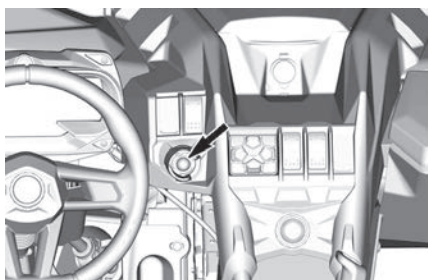

Polo de Chave

Para obter informações sobre todas as opções relacionadas à D.E.S.S., visite uma concessionária autorizada Can-Am.

Sistema de Segurança com Codificação Digital (D.E.S.S.)

O veículo é entregue com uma chave D.E.S.S.

As chaves de ignição contêm um circuito eletrônico que traz um número de série eletrônico único.

O sistema D.E.S.S. lê o código de chave e permite a partida do motor para as chaves que ele reconhece.

Este veículo pode ser operado utilizando tipos diferentes de programação de chave:

- Desempenho
- Normal

Consulte sua concessionária para obter todas as informações.

OBSERVAÇÃO:

Chaves adicionais estão disponíveis na sua concessionária como acessório.

⚠ AVISO

Capotamentos, tombamentos, colisões e perda de controle resultando em sérios ferimentos ou morte podem acontecer tanto com a chave normal como com a chave de desempenho. O uso da chave normal não deve substituir a preparação, qualificação e operação criteriosa de um condutor.

Chave de desempenho

A chave de desempenho permite o usuário alcançar o torque total do motor, bem como a velocidade máxima do veículo.

Isso pode ser útil para pilotos que preferem resposta mais decisiva da aceleração e em ambientes onde velocidades mais altas e maior aceleração sejam apropriadas. Por exemplo, em trilhas largas e retas, os operadores podem preferir a chave de desempenho.

Chave normal

A chave normal limita a velocidade do veículo a 70 km/h (43 MPH) e reduz o torque em 50%.

⚠ AVISO

Em declives acentuados, o limitador de velocidade do motor talvez não impeça que o veículo acelere além de sua velocidade.

Essa chave pode ser útil para operadores que preferem uma aceleração mais gradual ou para dirigir em ambientes onde a velocidade total e a

alta aceleração não são desejáveis. Por exemplo, em trilhas estreitas e com muito vento, os operadores podem preferir a chave normal.

D.E.S.S. Flexibilidade

O D.E.S.S. do veículo pode ser programado pela concessionária Can-Am Off-Road autorizada para aceitar até oito chaves diferentes.

Se você tiver mais do que um veículo equipado com D.E.S.S., cada um pode ser programado por sua concessionária autorizada Can-Am Off-Road para aceitar as chaves D.E.S.S. do outro veículo.

Botão de Start/Stop do motor (partida/parada)

O botão Start/Stop do motor está localizado no console superior.

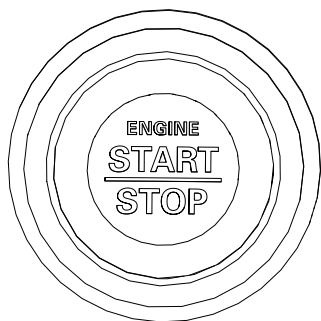

Quando pressionado por alguns instantes, ele liga o motor.

Se o motor estiver funcionando, quando pressionado, ele para o motor.

OBSERVAÇÃO:

A chave RF D.E.S.S. deve estar instalada no polo de RF D.E.S.S. para permitir a partida do motor.

Para energizar o sistema elétrico sem dar partida no motor, consulte a seção *Ativação do sistema elétrico*

Chave de seleção do farol dianteiro

O interruptor regulador de intensidade do farol está localizado no lado esquerdo do painel.

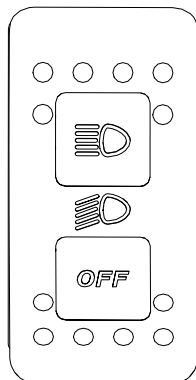

Este interruptor é usado para selecionar entre farol alto e baixo.

Pressione o botão inferior para desligar os faróis. Simplesmente empurre o mesmo botão para ligar novamente os faróis.

Interruptor de 2WD/4WD/trava de diferencial dianteiro (se equipado)

O interruptor de 2WD/4WD/trava de diferencial dianteiro está localizado no console superior.

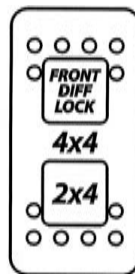

Este interruptor seleciona o modo de tração em 2 ou 4 rodas quando o

veículo está parado e o motor está ligado.

A trava de diferencial dianteiro pode ser ativada de forma dinâmica, sem necessidade de parar o veículo para ser acionada. Para desativá-la, pressione o interruptor novamente. Quando o veículo é desligado, a chave de diferencial dianteiro será desativada.

AVISO

Nunca vá do 4X4 com o diferencial dianteiro travado em 2X4. Sempre destrave o diferencial dianteiro antes de colocar o veículo no modo 2X4.

AVISO

O veículo deve estar parado para que o seletor 2WD/4WD possa ser ativado ou desativado. Podem ocorrer danos mecânicos se o interruptor for ativado ou desativado com o veículo em movimento.

O diferencial dianteiro é travado totalmente quando o interruptor é empurrado para cima. É uma posição momentânea. Quando o diferencial dianteiro for travado, a luz do interruptor acenderá e uma mensagem aparecerá no painel de instrumentos por 2 segundos com as palavras "DIFF LOCK". A luz vai se apagar quando o diferencial for destravado e uma mensagem no painel de instrumentos vai exibir "SMART-LOK", o que significa que você está de novo no modo automático.

Quando o diferencial dianteiro é travado, a força para virar o volante pode ser maior e a resposta pode ser menor.

⚠ AVISO

A mudança abrupta de diferença pode causar a perda de controle ou ferimentos. Nunca acione a trava de diferencial dianteiro antes de uma curva ou durante uma.

O modo 4WD é acionado quando o interruptor está na posição intermediária.

O modo 2WD é acionado quando o interruptor é pressionado para baixo. Assim, o veículo fica apenas com tração na roda traseira.

Interruptor de modo de direção

Apenas em alguns modelos

Este interruptor é usado para escolher entre os modos TRAIL ou TRAIL ACTIV.

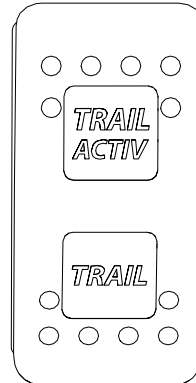

TRILHAS

Este modo somente pode ser usado durante toda condução normal.

O diferencial dianteiro vai sincronizar automaticamente as rodas dianteiras conforme necessário.

TRAIL ACTIV

Este modo é usado para aumentar a tração no conjunto da transmissão dianteiro.

Isso irá otimizar a tração ao sair de um canto e/ou em aceleração intensa através da detecção do torque de motor solicitado pelo motorista.

Ao usar este modo, é necessário ajustar o seu estilo de condução, já que conjunto de acionamento irá puxar mais do que o normal.

⚠ AVISO

A opção totalmente travada do diferencial dianteiro reduz a capacidade de manobra do veículo em certas condições.

Teclado

O teclado é usado para navegação pelos vários menus e opções quando o *Display Digital de 7,6 pol.* está instalado.

O teclado está localizado no console superior.

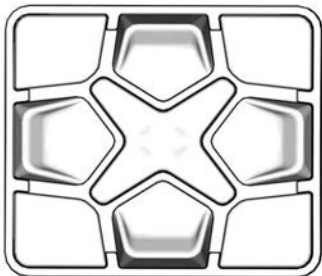

Interruptor de Controle Manual

O interruptor de controle manual está localizado acima do polo D.E.S.S.

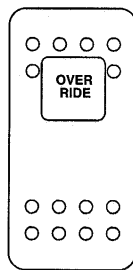

O interruptor de controle manual é usado para:

- Desviar o limitador de velocidade do motor na marcha à ré permitindo o torque máximo do motor. Consulte a seção *Entrada no Modo de controle manual*.
- Desativar temporariamente a proteção eletrônica da correia de transmissão (se disponível e ativada em seu modelo).
- Apague a mensagem MANUTENÇÃO NECESSÁRIA, consulte *Display digital de 4,5"* ou *Display digital de 7,6"* (Teclado).
- Deixar o veículo ser dirigido na eventualidade de uma falha no pedal do acelerador. Consulte a seção *Entrada no Modo de retorno de emergência manual*.

Entrada no Modo de controle manual

Pressione e mantenha pressionado o interruptor de controle manual para entrar no modo de desvio.

⚠ AVISO

Use o modo de "controle manual" somente se o veículo estiver preso na lama ou outro terreno macio e a "faixa baixa" não for suficiente. Certifique-se de que a área é segura antes de usar o modo de "controle manual". Não use o modo de "controle manual" ao dirigir normalmente em marcha à ré, porque isso resultará em velocidade excessiva.

Solte o interruptor de controle manual para sair do modo de desvio.

Entrada no Modo de retorno de emergência

Se um ou os dois sensores de posição do pedal estiver(em) com defeito, o pedal do acelerador não responderá.

Dependendo do tipo de falha, pressionar e manter pressionado o interruptor de controle manual irá restaurar temporariamente a resposta do pedal OU aumentar temporariamente a velocidade do motor para permitir a condução do veículo.

Liberar o interruptor de controle manual irá liberar o acelerador e deixar o motor retornar à marcha lenta.

Interruptor do guincho

O guincho pode ser controlado de dentro e de fora do veículo com o interruptor de controle do guincho que fica localizado no console superior.

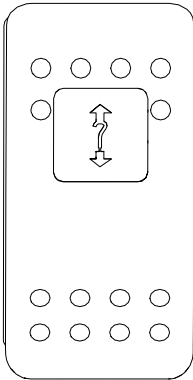

Consulte o *Manual do guincho* incluído no veículo para obter instruções adequadas de operação do guincho.

Interruptor da buzina (em modelos aplicáveis)

Para ativar a buzina, pressione o interruptor.

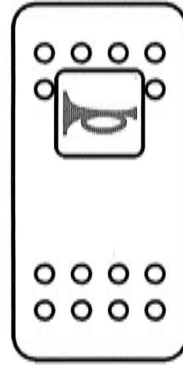

Interruptor do modo de suspensão Smart-Shox (em modelos aplicáveis)

O interruptor do modo de Suspensão Smart-Shox está localizado no console superior.

Há 3 modos de suspensão: Sport, Sport + e Comfort.

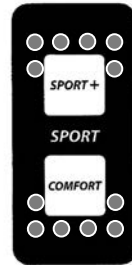

Consulte *Ajustes para o percurso* para obter mais informações.

EQUIPAMENTO

OBSERVAÇÃO:

As etiquetas de segurança de alguns veículos não são mostradas nas ilustrações. Para obter informações sobre

as etiquetas de segurança dos veículos, consulte a seção *Etiquetas importantes no produto*.

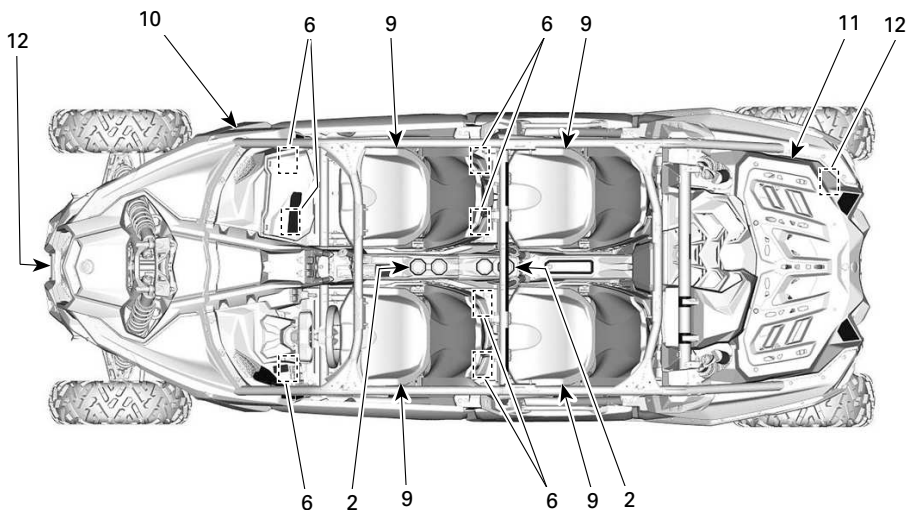

TÍPICO - MAVERICK MAX (VISTA DE CIMA)

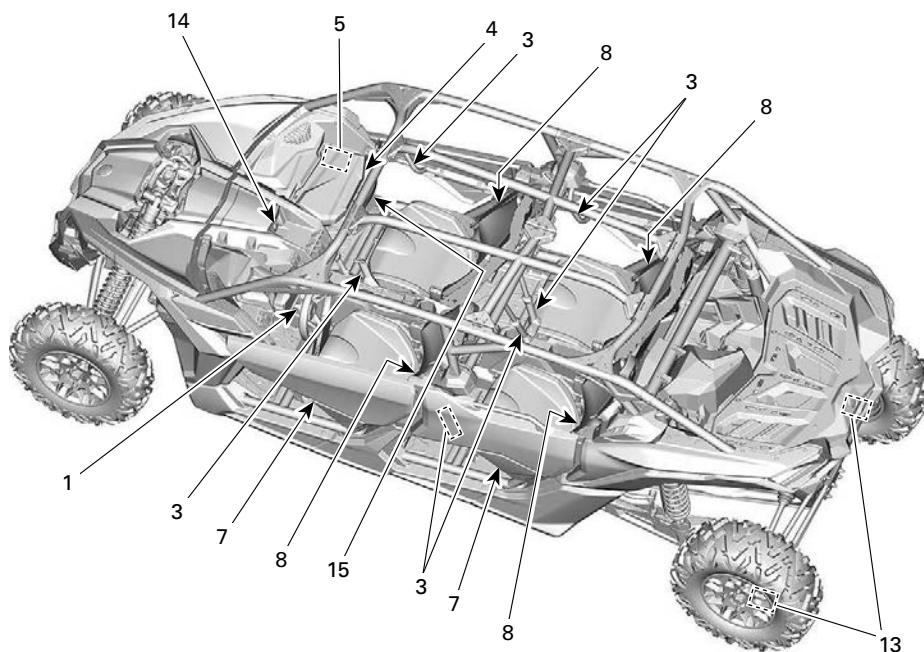

TÍPICO – MAVERICK MAX (LATERAL)

1. Volante Ajustável
2. Porta-copo
3. Puxadores do passageiro
4. Porta-luvas
5. Kit de ferramentas
6. Apoios para os pés
7. Portas
8. Cintos de segurança
9. Assentos
10. Tampa do reservatório de combustível
11. Rack para carga
12. Gancho de salvamento
13. Raspadeira de roda
14. Tomada Elétrica de 12 V
15. Espelho retrovisor central

Ajuste a altura do volante de modo que fique em frente ao seu peito, não em frente à sua cabeça.

Para ajustar a altura do volante:

1. Destrave o volante puxando a alavanca de inclinação na sua direção.
2. Mova o volante para a posição desejada.
3. Solte a alavanca de inclinação para travar o volante no lugar.

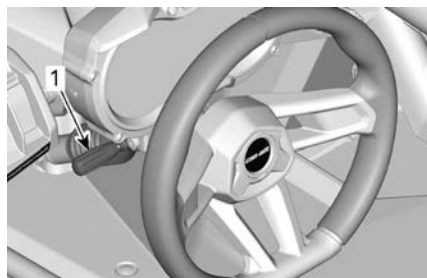

1. Alavanca de inclinação

Volante Ajustável

A altura do volante de direção é ajustável.

⚠ AVISO

Nunca ajuste a altura do volante enquanto estiver dirigindo. Você pode perder o controle.

Porta-copos

Há dois porta-copos para os ocupantes dianteiros e dois para os ocupantes traseiros.

Todos os porta-copos estão localizados no console inferior.

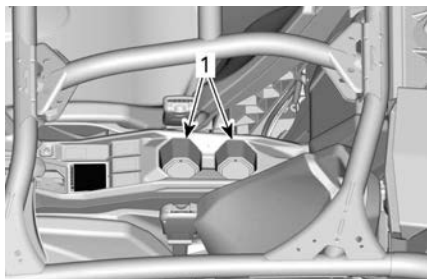
**TÍPICO**

1. Porta-copos

OBSERVAÇÃO:

Não use os porta-copos enquanto estiver dirigindo em condições difíceis.

Puxadores do passageiro

Há uma barra de apoio para o passageiro no console e uma na porta do lado direito.

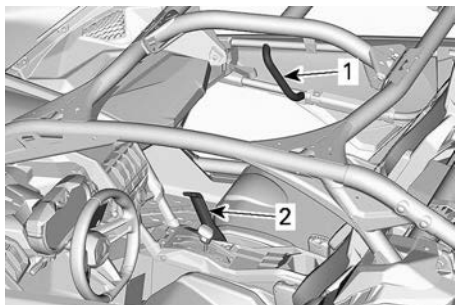

1. Barra de apoio da porta
2. Barra de apoio do console

Na traseira, há duas barras de apoio para o passageiro na estrutura transversal da gaiola e uma em cada porta.

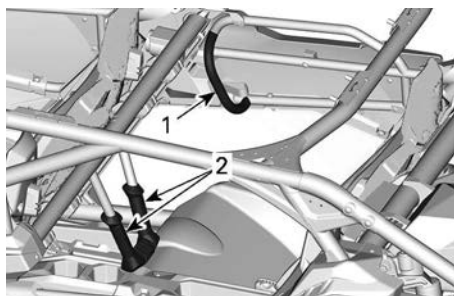

1. Barra de apoio da porta
2. Barra de apoio do console

Ajuste a posição do assento para obter uma empunhadura sólida e confortável nas barras de apoio. Consulte a seção *Assentos* para ver o procedimento de ajuste.

Segurar nas manoplas ajuda o passageiro a se equilibrar com o movimento do veículo e ajuda a manter braços e corpo dentro do cockpit em caso de capotamento.

⚠ AVISO

Nunca use nenhuma parte da gaiola do veículo como barra de apoio. As mãos podem ser atingidas ou esmagadas por objetos fora do cockpit em caso de tombamento.

Porta-luvas

O veículo vem equipado com um porta-luvas fechado destinado a transportar objetos leves.

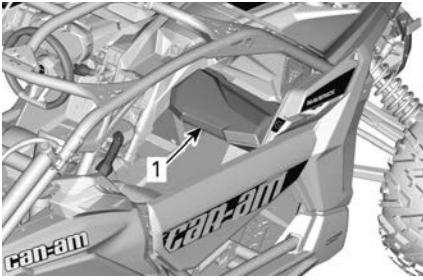

1. Porta-luvas

Capacidade do porta-luvas

CARGA
MÁXIMA

5 kg (11 lb)

Kit de ferramentas

O veículo é equipado com um kit com ferramentas básicas. Ele fica no porta-luvas.

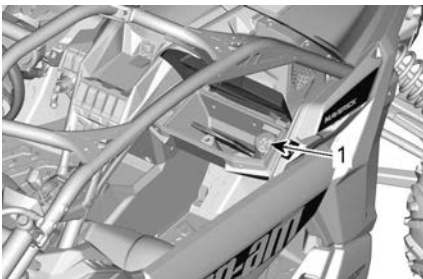

1. Kit de ferramentas

Apoios para os pés

O veículo está equipado com apoio para os pés do piloto e dos passageiros para permitir apoiar firmemente os pés no piso do veículo, o que ajuda a manter a posição correta do corpo durante a viagem.

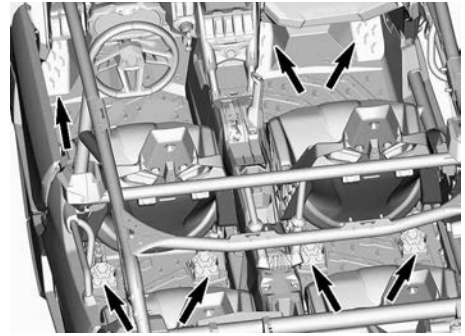

Os apoios para os pés ajudam a minimizar o risco de ferimentos na perna ou nos pés.

Use sempre calçados apropriados. Consulte *Equipamentos de pilotagem*.

Portas

O veículo está equipado com portas para ajudar os ocupantes a manterem o corpo e os membros no interior do veículo, reduzindo o risco de lesões.

As portas também podem impedir a entrada de galhos e outros objetos estranhos no compartimento de passageiros.

⚠ AVISO

Opere o veículo somente quando ambas as portas estiverem fechadas e travadas.

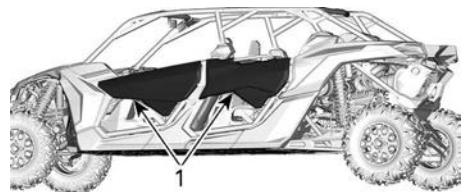

1. Porta fechada e corretamente travada

Para destravar as portas, puxe a alça para soltar a trava.

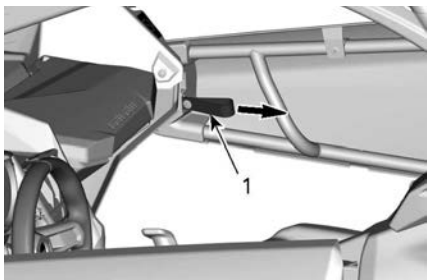

1. Alça de trava

Cintos de segurança

Este veículo está equipado com cintos de segurança de 3 pontos que ajudam a proteger o piloto e os passageiros em caso de colisão, tombamento ou capotamento. Os cintos de segurança podem ajudar a manter os ocupantes no compartimento de passageiros.

⚠ AVISO

Use os cintos de segurança corretamente sempre que for dirigir. Os cintos de segurança ajudam a reduzir o risco de ferimentos em caso de acidente e ajudam a manter as partes do corpo dentro do cockpit em caso de capotamento ou outros tipos de acidentes. Antes de passear, todos no veículo devem saber como desfivelar o cinto de segurança rapidamente. Saber como soltar corretamente o cinto de segurança é uma habilidade crucial que pode salvar sua vida em uma situação de emergência. Em caso de acidente ou mau funcionamento do veículo, a capacidade de soltar rapidamente o cinto de segurança pode ajudá-lo a sair do veículo e evitar perigos potenciais, como incêndio ou naufrágio. Além disso, saber como soltar rapidamente o cinto de segurança também pode ajudá-lo a ajudar outras pessoas, como crianças ou idosos.

Se o cinto de segurança do motorista não estiver travado quando:

- A ignição for ligada, a luz indicadora do cinto de segurança piscará.
- O motor for ligado e a alavanca de câmbio for tirada da posição ESTACIONAMENTO, a velocidade do veículo será limitada a um máximo de aproximadamente 20 km/h (12 MPH) em via plana.

⚠ AVISO

O veículo poderá atingir velocidades maiores ou menores, dependendo da inclinação do solo.

Para lembrá-lo de apertar o cinto de segurança, o painel multifuncional mostrará a seguinte mensagem: ENGINE LIMITATION ENGAGED FASTEN SEAT BELT (O motor entrou em modo limitado, coloque o cinto).

⚠ AVISO

Não há luz ou mensagem indicadora para os cintos de segurança dos passageiros. O piloto é responsável pela segurança dos passageiros e deve certificar-se de que os cintos de segurança dos passageiros estão corretamente afivelados.

Cintos de segurança de 3 pontos



⚠ AVISO

Use o cinto de segurança corretamente. Certifique-se de que fique firmemente preso e apertado contra o corpo. Certifique-se de que não esteja torcido ou com defeito.

O cinto de segurança é dotado de uma aba de semi-travamento.

Este dispositivo trava o cinto de segurança na posição ajustada.

**TÍPICO - POSIÇÃO TRAVADA**

1. *Aba de semitravamento*

Para afivelar o cinto de segurança, insira a trava na fivela e puxe o cinto para garantir que está corretamente preso.

Encaixe o cinto de segurança contra o seu corpo puxando o cinto do ombro para cima.

**TÍPICO**

Para soltar o cinto de segurança, aperte o botão vermelho na fivela.

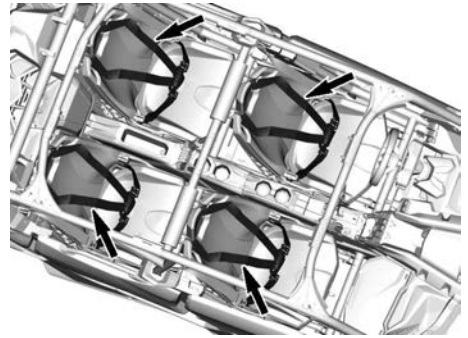
Cintos de segurança de 4 pontos**⚠ AVISO**

Use o cinto de segurança corretamente. Certifique-se de que fique firmemente preso e apertado contra o corpo. Certifique-se de que não esteja torcido ou com defeito.

Para afivelar o cinto de segurança, insira a trava na fivela e puxe o cinto para garantir que está corretamente preso.



Em ambos os lados, ajuste firmemente o cinto de segurança contra o seu corpo puxando o excesso do cinto abdominal para dentro. A fivela deve estar centrada na cintura (tão baixa quanto possível).



Para soltar o cinto de segurança, segure o cinto abdominal com uma mão e puxe para fora a tira vermelha.



Para soltar o cinto de segurança, aperte o botão vermelho na fivela.

Assentos

Ajuste para a Frente e para Trás do Assento

Os assentos podem ser ajustados para a frente ou para trás.

Deslize a alavanca de ajuste, coloque o assento na posição desejada e depois solte a alavanca.

Tente mover o assento para a frente e para trás para garantir que ele está corretamente travado no lugar.

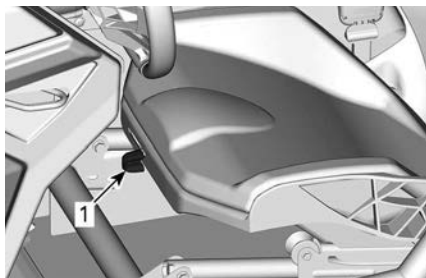

1. Alavanca de ajuste

⚠ AVISO

Nunca ajuste a posição do assento com o veículo em movimento.

Remoção e instalação da almofada do assento

Solte a aba de retenção da almofada.



Puxe para cima a parte traseira da almofada; depois, libere a almofada da estrutura do assento puxando-a para fora em direção à traseira.

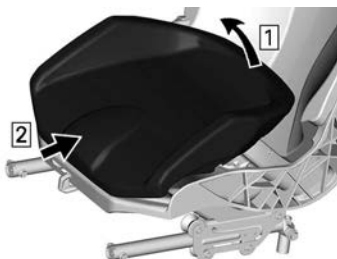

Para instalação, inverta o procedimento de remoção.

Remoção e instalação do assento

Remova a almofada do assento.

Remova todos os quatro pontos de fixação.

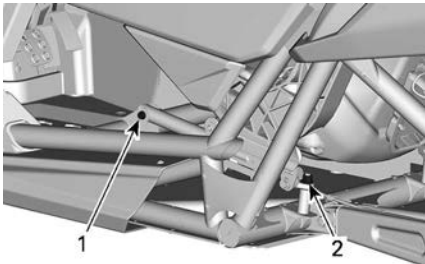

PEÇAS REMOVIDAS PARA MELHOR VISUALIZAÇÃO

1. Ponto de fixação dianteiro
2. Ponto de fixação traseiro

Para a instalação, inverta o procedimento de remoção, mas preste atenção no seguinte.

Instale o assento usando porcas **NOVAS**. Aperte de acordo com as especificações.

⚠ AVISO

Use porcas novas ao instalar os pontos de fixação do assento.

Torque de aperto

Ponto de fixação traseiro	71 ± 15 Nm (52 ± 11 lbf-ft)
Ponto de fixação dianteiro	28 ± 3,5 Nm (20 ± 3 lbf-ft)

Ajuste da Altura do Assento

A altura do assento pode ser ajustada usando os pontos de fixação. Consulte a seção *Remoção e instalação do assento*.

Ajustar na posição ALTA

Remova a almofada do assento.

Remova ambas as porcas que prendem os pontos de fixação traseiros.

Remova ambas as porcas que prendem os pontos de fixação dianteiros.

Monte ambos os pontos de fixação traseiros como mostrado. Use porcas **NOVAS**.



PONTO DE FIXAÇÃO TRASEIRO NA POSIÇÃO ALTA

1. Porca de fixação
2. Estrutura do assento
3. Luva
4. Chassi do veículo

Instale os dois pontos de fixação dianteiros como mostrado. Use porcas **NOVAS**.

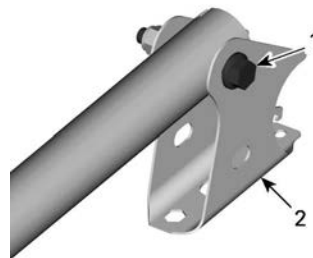

PONTOS DE FIXAÇÃO DIANTEIROS NA POSIÇÃO ALTA

1. Parafuso de fixação
2. Suporte do assento

⚠ AVISO

Use porcas novas ao instalar os pontos de fixação do assento. Certifique-se de que ambos os pontos de fixação dianteiros e traseiros estão ajustados na mesma posição (ALTA ou BAIXA) antes de conduzir o veículo.

Aperte as porcas segundo as especificações.

Torque de aperto

Ponto de fixação traseiro	71 ± 15 Nm (52 ± 11 lbf-ft)
Ponto de fixação dianteiro	28 ± 3,5 Nm (20 ± 3 lbf-ft)

Ajustar na posição BAIXA

Remova a almofada do assento.

Remova ambas as porcas que prendem os pontos de fixação traseiros.

Remova ambas as porcas que prendem os pontos de fixação dianteiros.

Monte ambos os pontos de fixação traseiros como mostrado. Use porcas **NOVAS**.

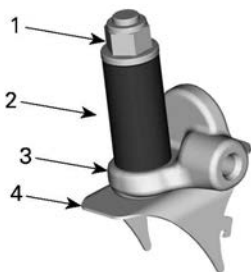
**PONTO DE FIXAÇÃO TRASEIRO NA POSIÇÃO ALTA**

1. Porca de fixação
2. Luva
3. Estrutura do assento
4. Chassi do veículo

Instale os dois pontos de fixação dianteiros como mostrado. Use porcas **NOVAS**.

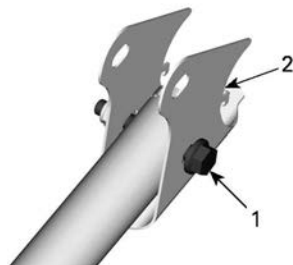
**MECANISMO DE AJUSTE DIANTEIRO NA POSIÇÃO BAIXA**

1. Parafuso de fixação
2. Suporte de apoio

⚠ AVISO

Use porcas novas ao instalar os pontos de fixação do assento. Certifique-se de que ambos os pontos de fixação dianteiros e traseiros estão ajustados na mesma posição (ALTA ou BAIXA) antes de conduzir o veículo.

Aperte as porcas segundo as especificações.

Torque de aperto

Pontos de fixação traseiros	71 ± 15 Nm (52 ± 11 lbf-ft)
Pontos de fixação dianteiros	28 ± 3,5 Nm (20 ± 3 lbf-ft)

Tampa do reservatório de combustível

Abra a tampa do reservatório de combustível.



1. Cobertura da tampa do reservatório de combustível

A tampa do reservatório de combustível está localizada na dianteira, do lado direito do veículo.

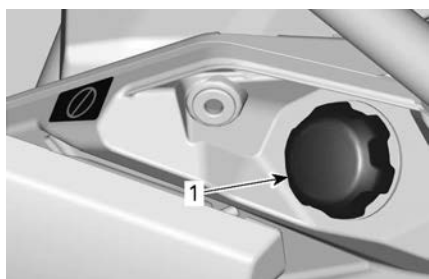

1. Tampa do tanque de combustível

Consulte *Combustível* para obter informações sobre os procedimentos de abastecimento e requisitos de combustível.

Rack para carga

Os bagageiros são convenientes para transportar equipamentos e várias outras cargas. Eles nunca devem ser usados para transportar um passageiro.

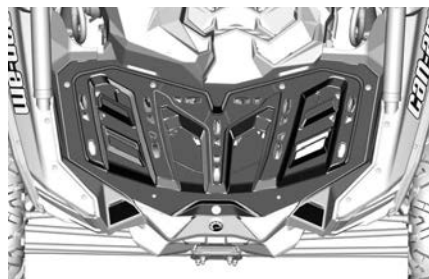

BAGAGEIRO

⚠ AVISO

- Nunca transporte um passageiro em um rack para carga.
- A carga nunca deve interferir com a linha de visão do piloto ou afetar sua capacidade de virar o veículo adequadamente.
- Não sobrecarregue o veículo.
- Sempre garanta que toda a carga esteja corretamente presa e não se prolongue para fora do bagageiro.
- Nunca transporte embalagens de gasolina ou quaisquer líquidos perigosos no bagageiro.

Consulte *Especificações Técnicas* para ver as recomendações de peso da carga.

Gancho de salvamento

Gancho conveniente que pode ser usado para resgatar um veículo encaçado.

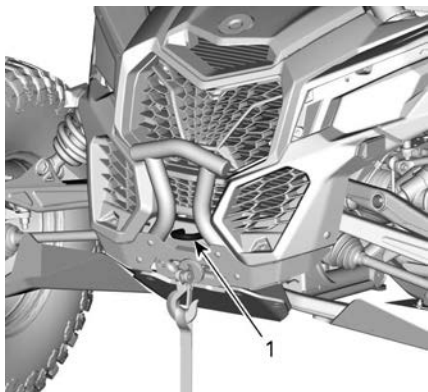

1. Gancho de recuperação frontal

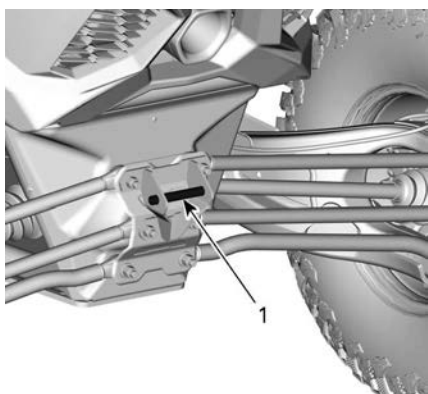

TODOS OS MODELOS

1. Gancho de reboque traseiro

AVISO

Ganchos de recuperação são projetados para resgatar um veículo travado, e não devem ser usados para transportar uma carga, conectar uma polia ou outros dispositivos mecânicos que possam sobrecarregar o ponto de encaixe. Deixar de fazê-lo poderia causar danos à estrutura do veículo.

Raspadeira de roda

Localizada dentro das rodas traseiras para reduzir o acúmulo de lama nas rodas que pode danificar peças dentro das rodas.

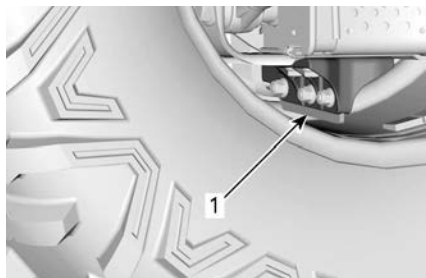

1. Raspadeira de roda

Verifique a condição da raspadeira de roda. Substitua quando o desgaste exceder o limite em qualquer local.

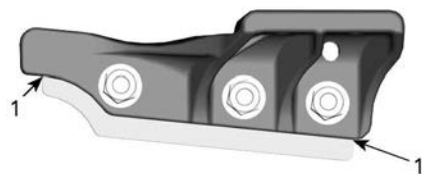

1. Limite de desgaste

Tomada Elétrica de 12 V

Prático para ligar uma lanterna de mão ou outros equipamentos portáteis.



1. Tomada de energia de 12 V

Retire a capa protetora para usar. Sempre recoloque a capa após o uso para protegê-la contra as condições do tempo.

Espelho retrovisor central

Este veículo vem equipado com um espelho retrovisor central.

Tenha em mente que os objetos no espelho estão mais pertos do que parecem.

O espelho pode ser ajustado de acordo com as preferências do motorista.

Para ajustar o espelho, solte o botão localizado atrás do espelho e aperte-o para prender o espelho na posição.

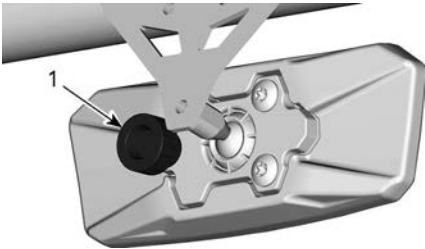

ATRÁS DO ESPELHO

1. Botão

⚠ AVISO

Não ajuste os espelhos enquanto estiver dirigindo. Você poderia perder o controle.

Guincho (se equipado)

⚠ AVISO

Para evitar ferimentos graves ou morte, ou danos importantes aos componentes.

- Nunca use a corda/cabo do guincho para reter um veículo durante o reboque.
- Nunca pilote com a corda/cabo do guincho preso a uma carga ou a outro veículo.
- Use o guincho apenas para ajudar um veículo atolado (neve, lama, etc.).
- Sempre consulte as instruções do fabricante do guincho antes de puxar a carga.

O guincho pode ser acionado dentro do veículo com o interruptor de controle do guincho no console superior.

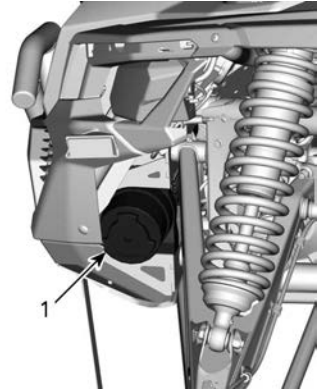

1. Guincho

OBSERVAÇÃO:

Usar o guincho intensivamente por um longo período pode descarregar a bateria.

As dicas a seguir vão ajudá-lo a reduzir o risco de descarga da bateria:

Sempre desenrole manualmente: Desprenda o cabo usando a alça e depois puxe a correia do gancho para desenrolar.

Recomenda-se que o veículo esteja em funcionamento enquanto usa o guincho. Não pare o veículo imediatamente depois de usar o guincho para deixar a bateria recarregar.

Quando usar o guincho por mais de 30 segundos, recomenda-se aumentar a RPM do motor para a faixa das 3.000 RPM para potencializar a energia de carregamento para a bateria.

OBSERVAÇÃO:

Certifique-se de que o veículo está na posição NEUTRA (N) antes de aumentar as RPM do motor.

Consulte o *Guia* do guincho incluído no veículo para obter instruções adequadas de operação do guincho.

O uso intensivo do guincho pode fazer com que os disjuntores integrados DESARMEM temporariamente. Nesse caso, aguarde um momento e, em seguida, continue a usar o guincho. Os disjuntores REARMAM automaticamente quando tiverem resfriado.

DISPLAY DIGITAL DE 4,5 POL.

PAINEL MULTIFUNCIONAL Display inferior

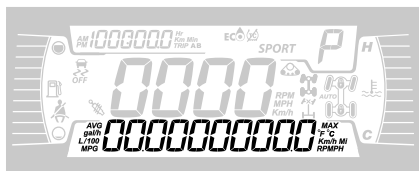

Pode exibir o seguinte:

- RPM
- Estatísticas de velocidade
- Temperatura do motor
- Tensão da bateria
- Configurações
- Mensagens

Use o botão INFERIOR para mudar as informações exibidas.

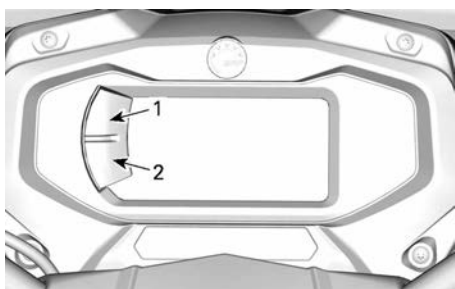

1. Botão superior
2. Botão inferior

Display lateral esquerdo

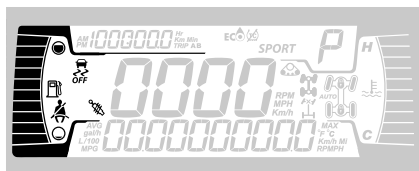

O display lateral esquerdo inclui:

- Indicador de nível de combustível
- Ícone de cinto de segurança
- Ícone do controle de tração (se equipado)
- Ícone Suspensão Smart-Shox (se equipado)

Display lateral direito

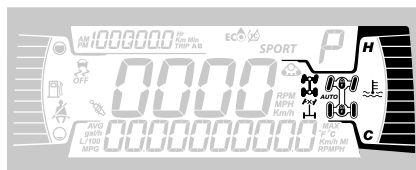

O display lateral esquerdo inclui:

- Temperatura do motor
- Indicador 2X4 / 4X4 (se equipado)
- Trava do diferencial dianteiro – ícone Smart-Lok (se equipado)

Ícone	Descrição
	ícone 2x4
	Ícone 4X4
	Trava do diferencial dianteiro - ícone Smart-Lok

Display central



O display central inclui:

- velocidade do veículo em km/h, MPH ou RPM.
- Kit de trilha ativo (se equipado)

Display de Posição da Transmissão

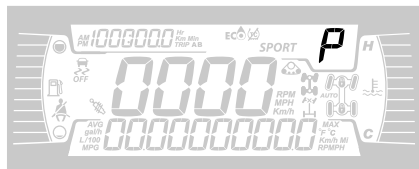

Este display mostra a posição da marcha da caixa de câmbio:

- P (Estacionar)
- R (Marcha à ré)
- N (Neutro)
- H (Faixa Alta)
- L (Faixa Baixa)
- - (Faixa inválida)

Display Modo do motor

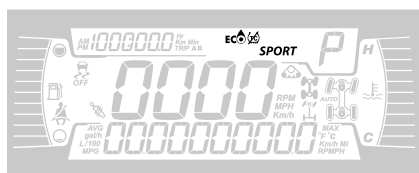

O display MODO indica o modo de operação selecionado:

- MODO ECONÔMICO DESLIGADO (nada é exibido)
- ECO
- TRABALHO

Para alternar entre os modos, prenda o botão INFERIOR e pressione rapidamente o botão INFERIOR para iniciar o ciclo através dos modos disponíveis.

Modo de condução	Mensagem durante ativação
Modo econômico DESLIGADO	MODO ECONÔMICO DESLIGADO
Eco	MODO ECO
Trabalho	MODO TRABALHO

O ícone do Controle de tração também é exibido nessa área.



Informações da viagem

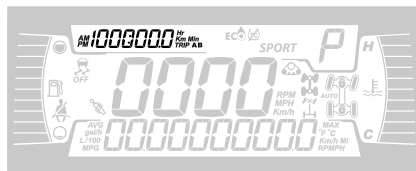

Este display mostra informações da viagem:

- Hodômetro de distância cumulativa
- Viagem A
- Viagem B
- Horímetro do veículo
- Relógio

Use o botão SUPERIOR para alterar as informações exibidas.

Mantenha o botão SUPERIOR pressionado para restaurar os medidores A/B de Viagem.

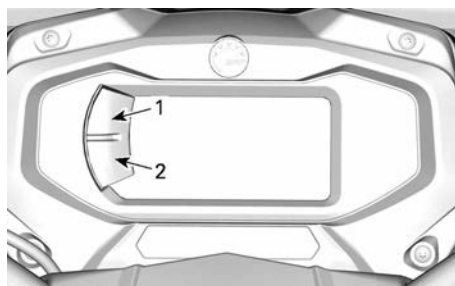



1. Botão superior
2. Botão inferior







Luzes indicadoras

Luzes de advertência e indicadores



Luzes de ADVERTÊNCIA e indicadoras	
	LARANJA - Mau funcionamento no veículo
	AZUL - Farol alto
	VERMELHA - A temperatura do motor está muito alta.
	VERDE - Neutro
	VERMELHO - A alavanca de trava do freio está engatada ou há um mau funcionamento do sistema de freios
	VERMELHA - A tensão da bateria está muito baixa ou há problema com o sistema elétrico
	VERMELHO - Pressão baixa do óleo do motor Normalmente LIGADO quando o motor estiver DESLIGADO.
	LARANJA - Baixo nível de combustível
	LARANJA Acesa: Mau funcionamento do sistema de controle de emissões do veículo Piscando: Problemas com o motor, o modo de retorno de emergência está ativado. Leve o veículo imediatamente para a assistência técnica.

Ícones e indicadores

Ícones e indicadores	
	– Indica que o modo ESPORTIVO está selecionado.
	– Indica que o modo ECO está selecionado.
	Quando aceso, o cinto de segurança não afivelado, com o veículo imobilizado. Piscando quando o veículo está em movimento.
	– Quando acesa, indica que é necessário realizar uma manutenção. – Consulte uma concessionária Can-Am Off-Road autorizada ou uma pessoa da sua escolha para a manutenção.
	– Kit de trilha ativo (quando instalado).
	– Indica que a trava do diferencial dianteiro, Starnart-Lok, está ativada. (Se equipada)

CONFIGURAÇÕES

Os botões para navegar pelos menus estão localizados no lado esquerdo do display de LCD.

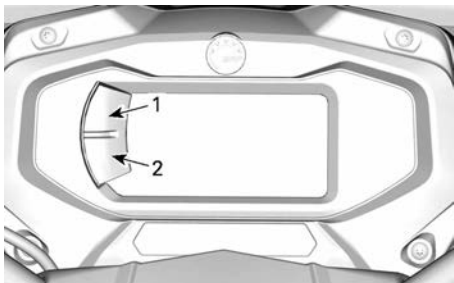

1. Botão superior
2. Botão inferior

SETUP

Usando o botão INFERIOR, selecione **SETTINGS** e mantenha pressionado para acessar o menu de configuração.

Redefinição de Manutenção

OBSERVAÇÃO:

Somente quando o ícone de manutenção é exibido.

Usando o botão INFERIOR, selecione **RES MAINT** e mantenha pressionado para zerar a manutenção.

Códigos de falha

Disponíveis somente quando pelo menos um código está ativado.

Usando o botão INFERIOR, selecione **CÓDIGOS** e mantenha pressionado para ver códigos de falha ativos.

Códigos de falha circularão no Display Inferior.

Zerar estatísticas

Usando o botão INFERIOR, selecione **RESET STAT** (Zerar estatísticas) e mantenha pressionado para zerar.

Seleção de unidade

Este painel multifuncional vem configurado de fábrica para unidades imperiais, mas é possível mudar para unidades métricas.

Usando o botão INFERIOR, selecione **UNIDADES** e mantenha pressionado o botão para alterar as unidades.

Ajustando o relógio

Toda a ação a seguir deve ser executada usando o botão INFERIOR.

1. Selecione **RELÓGIO** e mantenha pressionado para ajustar o relógio.
2. Pressione o botão para selecionar o display do relógio.
3. Pressione e mantenha pressionado o botão por 1 segundo.
4. Pressione o botão para selecionar o sistema de 12 ou 24 horas.
5. Pressione e mantenha pressionado o botão para confirmar a seleção.
6. Pressione o botão para alterar as horas (as horas piscam).
7. Pressione e mantenha pressionado o botão para confirmar a seleção de hora.
8. Pressione o botão para mudar para minutos (os minutos piscam).
9. Pressione e mantenha pressionado o botão para confirmar a seleção de minutos.

Definindo o idioma

O idioma de exibição do painel pode ser alterado.

Consulte uma concessionária Can-Am Off-Road autorizada sobre a disponibilidade de idiomas e para configurar o indicador de acordo com a sua preferência.

Configuração de brilho

O brilho do display de LCD pode ser ajustado.

Usando o botão INFERIOR, selecione **BRILHO** e mantenha pressionado para alterar o brilho.

Usando o botão INFERIOR, ajuste o brilho e então pressione e mantenha pressionado o botão para confirmar a seleção.

DISPLAY DIGITAL DE 7,6" (TECLADO)

Display multifuncional

⚠ AVISO

Não ajuste o display enquanto estiver pilotando, você poderia perder o controle.

Display inferior

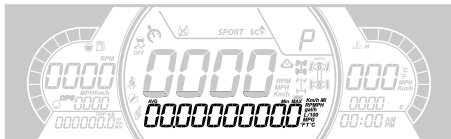

Pode exibir o seguinte:

- RPM
- Estatísticas de velocidade
- Temperatura do motor
- Tensão da bateria
- Configurações
- Mensagens
- Modo DPS ativo

O display ESTATÍSTICAS DE VELOCIDADE mostra a velocidade máxima e média. Mantenha o botão MENU ou OK pressionado por 1 segundo para restaurar.

Display lateral esquerdo

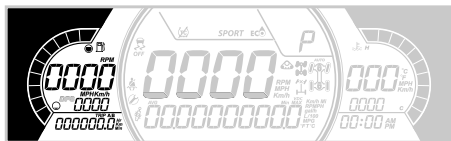

O display lateral esquerdo inclui:

- Indicador de nível de combustível
- Medidor de trajeto (A - B)
- Hodômetro
- Contador de horas do veículo
- Indicador DPS
- RPM
- Velocidade do veículo

OBSERVAÇÃO:

Quando a velocidade do veículo é indicada aqui, as RPMs são automaticamente indicadas na parte central e vice-versa.

Display lateral direito

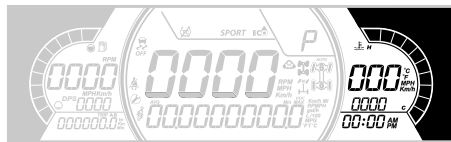

O display lateral direito inclui:

- Temperatura do motor
- Relógio
- Indicador do limitador de velocidade de utilitário

O indicador de velocidade nesse display é ativado quando o display central mostra informações que não a velocidade. Do contrário, ficará em branco.

Display central



Pode exibir o seguinte:

- RPM
- Velocidade do veículo

Display de Posição da Transmissão

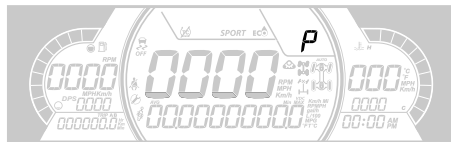

Este display mostra a posição das marchas da caixa de câmbio:

- P (Estacionar)
- R (Marcha à ré)
- N (Neutro)
- H (Faixa alta)
- L (Faixa baixa)
- - (Marcha inválida)

Display Modo do motor

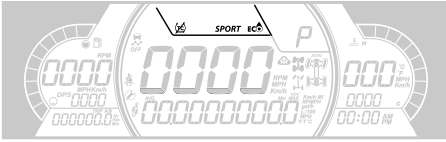

O display Modo do motor indica o modo de operação selecionado:

- SPORT
- ECO

Uma mensagem do modo selecionado será exibida no display inferior em ativação e desativação conforme descrito a seguir:

Modo do motor	Mensagem durante ativação
Esportivo	MODO ESPORTIVO
ECO	MODO ECO

O ícone do Controle de tração  também é exibido nessa área.

Display direito médio

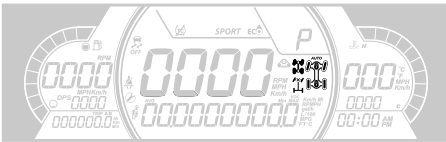

O display direito médio indica o modo selecionado da operação:

- 2X4
- 4X4
- Trava do diferencial dianteiro (Smart-Lok)
- Kit de trilha ativo (quando instalado).

Ícone	Descrição
	ícone 2x4
	Ícone 4X4
	Trava do diferencial dianteiro
	Kit de trilha ativo (quando instalado).

Display esquerdo médio

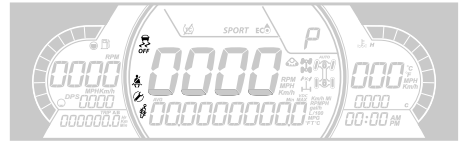



O display lateral esquerdo médio inclui:







- Ícone do controle de tração
- Lembrete do cinto de segurança
- Lembrete de manutenção
- Suspensão Smart-Shox

Luzes indicadoras







Luzes de advertência e indicadores



Luzes de ADVERTÊNCIA e indicadores	
	LARANJA - Mau funcionamento no veículo
	AZUL - Farol alto

Luzes de ADVERTÊNCIA e indicadores	
	VERMELHA - A temperatura do motor está muito alta.
	VERDE - Neutro
	VERMELHO - A alavanca de trava do freio está engatada ou há um mau funcionamento do sistema de freios
	VERMELHA - A tensão da bateria está muito baixa ou há problema com o sistema elétrico
	VERMELHO - Pressão baixa do óleo do Normalmente LIGADO quando o motor estiver DESLIGADO.
	LARANJA - Baixo nível de combustível
	LARANJA Acesa: Mau funcionamento do sistema de controle de emissões do veículo Piscando: Problemas com o motor, o modo de retorno de emergência está ativado. Leve o veículo imediatamente para a assistência técnica.

Ícones e indicadores

Ícones e indicadores	
	- Indica que o modo ESPORTIVO está selecionado.
	- Indica que o modo ECO está selecionado.
	- Quando aceso, o cinto de segurança não afivelado, com o veículo imobilizado. - Piscando quando o veículo está em movimento.
	- Quando acesa, indica que é necessário realizar uma manutenção. - Consulte uma concessionária Can-Am Off-Road autorizada ou uma pessoa da sua escolha para a manutenção.
	Kit de trilha ativo (se equipado)
	- Indica a trava do diferencial dianteiro. Quando esta opção estiver disponível.

Configurações

SETUP

Usando o botão MENU no teclado, selecione **CONFIGURAÇÕES** e mantenha pressionado para acessar o menu de configuração.

Botão OK pode ser pressionado em vez de manter pressionado o botão MENU.

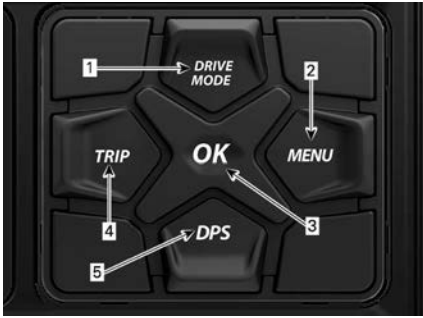

TECLADO DE 5 BOTÕES

1. Botão do MODO DIRIGIR
2. Botão do MENU
3. Botão OK
4. Botão VIAGEM
5. Botão DPS

Redefinição de Manutenção

OBSERVAÇÃO:

Somente quando o ícone de manutenção é exibido.

Usando o botão MENU, selecione **RESTAURAR MANUT** e mantenha pressionado para restaurar a manutenção.

Códigos de falha

Disponível somente quando pelo menos um código estiver ativado.

Usando o botão MENU, selecione **CÓDIGOS** e mantenha pressionado para ver ativos e códigos de falha ocorridos.

Códigos de falha circularão no Display Inferior.

Zerar estatísticas

Usando o botão MENU, selecione **RESET STAT** (Zerar estatísticas) e mantenha pressionado para zerar.

Seleção de unidade

Este painel multifuncional vem configurado de fábrica para unidades

imperiais, mas é possível mudar para unidades métricas.

Usando o botão MENU, selecione **UNIDADES** e mantenha pressionado para alterar as unidades.

Velocidade/RPM

O display de velocidade e RPM podem ser intercambiados.

Usando o botão MENU, selecione **VELOCIDADE/RPM** e mantenha o botão pressionado para inverter o display de velocidade e RPM.

Ajustando o relógio

A ação a seguir deve ser executada com o uso do botão MENU.

1. Selecione **RELÓGIO** e mantenha pressionado para alterar a hora.
2. Pressione o botão para selecionar o display do relógio.
3. Pressione e mantenha pressionado o botão por 1 segundo.
4. Pressione o botão para selecionar o sistema de 12 ou 24 horas.
5. Pressione e mantenha pressionado o botão ou o botão OK para confirmar a seleção.
6. Pressione o botão para alterar as horas (as horas piscam).
7. Pressione e mantenha pressionado o botão ou botão OK para confirmar a seleção de hora
8. Pressione o botão para trocar para minutos (os minutos piscam).
9. Pressione e mantenha pressionado o botão para confirmar a seleção de minutos.

Configuração de brilho

O brilho do display de LCD pode ser ajustado.

Usando o botão MENU, selecione **BRILHO** e mantenha pressionado o botão MENU para alterar a configuração do brilho.

Usando o botão MENU, ajuste o brilho e então pressione e mantenha pressionado o botão MENU para confirmar a seleção.

Definindo o idioma

O idioma de exibição do painel pode ser alterado.

Consulte uma concessionária autorizada Can-Am Off-road sobre a disponibilidade de idiomas e para ajustar o manômetro com a sua preferência.

Modos de DPS

O display inferior pode exibir qual modo DPS está ativo. Consulte *Ajustar a sua viagem*.

AJUSTES PARA O PERCURSO

Função DPS

A Direção Dinâmica Assistida (DPS) de Modo Triplo oferece assistência fácil ao esterçamento para o piloto. O nível de assistência se adaptará automaticamente à velocidade do veículo e à demanda do piloto para proporcionar o máximo de força de esterçamento a uma velocidade menor, onde a demanda normalmente é maior. À medida que a velocidade aumenta, a assistência é progressivamente reduzida para dar ao piloto a máxima percepção e precisão de esterçamento.

É possível selecionar entre três modos de assistência: Mínimo, Médio e Máximo. Cada modo continuará a se adaptar automaticamente à velocidade do veículo e à demanda do piloto, de forma que não precisará ser trocado, enquanto se pilota. Esses modos são utilizados para definir o nível de assistência que corresponda às preferências de cada piloto.

Os seguintes modos de DPS são pre-definidos no veículo.

MODO DPS	
DPS MÁX.	Auxílio máximo da direção
DPS MÉD.	Auxílio médio da direção
DPS MÍN.	Auxílio mínimo da direção

Para exibir o modo DPS ativo, faça o seguinte:

1. Pressione e solte o botão DPS.



1. Botão DPS

2. Verifique o painel multifuncional para confirmar o modo DPS ativo.

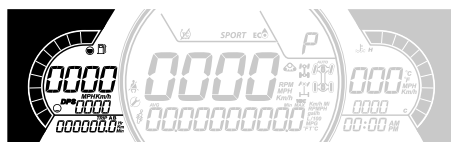

DISPLAY DIGITAL DE 7,6 POL. MOSTRADO

- Para mudar o modo DPS, faça o seguinte:
3. Pressione e solte o botão DPS.
 4. Verifique o painel multifuncional para confirmar o modo DPS ativo.
 5. Pressione e segure o botão DPS por 2 segundos para avançar à próxima configuração.
 6. Solte o botão DPS.
 7. Repita até selecionar a configuração desejada.

OBSERVAÇÃO:

O ajuste da DPS não será possível se a caixa de câmbio estiver em **MAR-CHA À RÉ**.

Diretrizes para ajuste da suspensão

A dirigibilidade e o conforto do veículo dependem dos ajustes da suspensão.

⚠ AVISO

O ajuste da suspensão pode afetar a dirigibilidade do veículo. Tome sempre algum tempo para se familiarizar com o comportamento do veículo após fazer qualquer ajuste da suspensão.

A escolha dos ajustes da suspensão variam de acordo com a carga do veículo, com as preferências pessoais, com a velocidade e com as condições do terreno.

A melhor maneira de ajustar a suspensão é partir dos ajustes de fábrica e então personalizar o ajuste, um de cada vez.

Os ajustes dianteiros e traseiros são interdependentes. Pode ser necessário reajustar os amortecedores traseiros depois de ajustar os amortecedores dianteiros, por exemplo.

Teste o veículo nas mesmas condições: trilha, velocidade, carga etc. Mude um ajuste e teste novamente. Prossiga metodicamente até ficar satisfeito.

Veja a seguir as diretrizes para fazer o ajuste fino da suspensão.

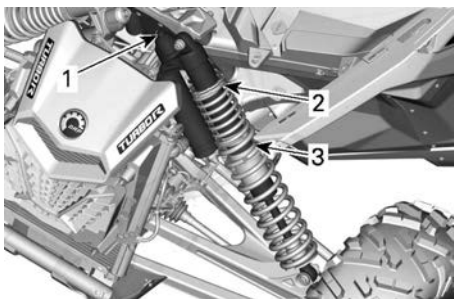
Local de ajuste

TÍPICO - SEM AMORTECIMENTO DO REBOTE - SUSPENSÃO DIANTEIRA

1. Amortecimento da compressão
2. Pré-carga
3. Anel transversal da mola

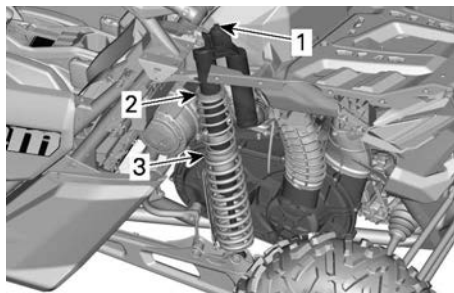

TÍPICO - SEM AMORTECIMENTO DO REBOTE - SUSPENSÃO TRASEIRA

1. Amortecimento da compressão
2. Pré-carga
3. Anel transversal da mola

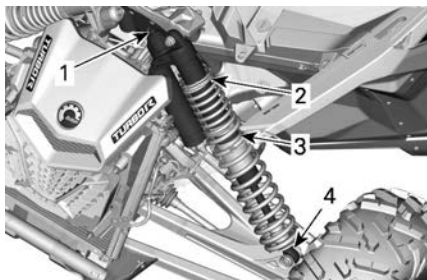

TÍPICO - COM AMORTECIMENTO DO REBOTE - SUSPENSÃO DIANTEIRA

1. Amortecimento por compressão (alta velocidade e baixa velocidade)
2. Pré-carga
3. Anel transversal da mola
4. Amortecimento do rebote

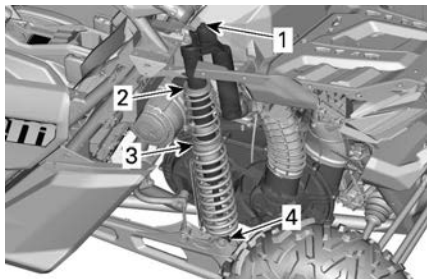

TÍPICO - COM AMORTECIMENTO DO REBOTE - SUSPENSÃO TRASEIRA

1. Amortecimento por compressão (alta velocidade e baixa velocidade)
2. Pré-carga
3. Anel transversal da mola
4. Amortecimento do rebote

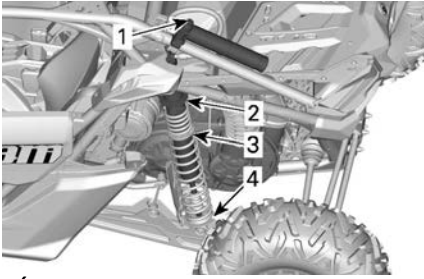

TÍPICO - COM AMORTECIMENTO DO REBOTE E RESERVATÓRIO REMOTO - SUSPENSÃO TRASEIRA

1. Amortecimento por compressão (alta velocidade e baixa velocidade)
2. Pré-carga
3. Anel transversal da mola
4. Amortecimento do rebote

Configurações de fábrica da suspensão

Para os procedimentos de ajuste, consulte *Ajustes da suspensão*.

Configurações de fábrica da suspensão dianteira

Pré-carga da mola	
Maverick MAX DS Turbo Maverick MAX DS Turbo RR	11,8 mm (0,465 pol.)
Maverick MAX X ds Turbo RR	19,5 mm (0,77 pol.)
Maverick MAX RS Turbo RR	67,5 mm (2,66 pol.)
Maverick MAX X rs Turbo RR	64,9 mm (2,56 pol.)
Maverick MAX X rs Turbo RR com Smart-Shox	57,3 mm (2,26 pol.)
Amortecimento da compressão	
Maverick MAX DS Turbo Maverick MAX DS Turbo RR Maverick MAX RS Turbo RR	Posição 2

**Amortecimento da compressão
(BAIXA VELOCIDADE)**

Maverick MAX X ds Turbo RR	2 voltas
Maverick MAX X rs Turbo RR	3 voltas

**Amortecimento da compressão
(ALTA VELOCIDADE)**

Maverick MAX X ds Turbo RR	2 voltas
Maverick MAX X rs Turbo RR	3 voltas

Amortecimento do rebote

Maverick MAX X rs Turbo RR	Posição 12
----------------------------	------------

Posição do anel de cruzamento

Maverick MAX DS Turbo	94,5 mm (3,72 pol.)
Maverick MAX RS Turbo	52,3 mm (2,06 pol.)
Maverick MAX X rs Turbo RR	38,1 mm (1,5 pol.)
Maverick MAX X rs Turbo RR com Smart-Shox	53,6 mm (2,11 pol.)

Configurações de fábrica da suspensão traseira

Pré-carga da mola

Maverick MAX DS Turbo	91,8 mm (3,614 pol.)
Maverick MAX X ds Turbo RR	99,5 mm (3,92 pol.)
Maverick MAX X rs Turbo RR	210,4 mm (8,28 pol.)
Maverick MAX RS Turbo RR	235,2 mm (9,26 pol.)
Maverick MAX X rs Turbo RR com Smart-Shox	164,9 mm (6,49 pol.)

Amortecimento da compressão	
Maverick MAX DS Turbo Maverick MAX RS Turbo RR	Posição 2

Amortecimento da compressão (BAIXA VELOCIDADE)	
Maverick MAX X ds Turbo RR	2 voltas
Maverick MAX X rs Turbo RR	3 voltas

Amortecimento da compressão (ALTA VELOCIDADE)	
Maverick MAX X ds Turbo RR Maverick MAX X rs Turbo RR	3 voltas

Amortecimento do rebote	
Maverick MAX X ds Turbo RR Maverick MAX X rs Turbo RR	Posição 12

Posição do anel de cruzamento	
Maverick MAX DS Turbo	74,7 mm (2,94 pol.)
Maverick MAX X ds Turbo RR	71,6 mm (2,82 pol.)
Maverick MAX X rs Turbo RR	44,7 mm (1,76 pol.)
Maverick MAX RS Turbo RR	66,5 mm (2,62 pol.)
Maverick MAX X rs Turbo RR com Smart-Shox	93 mm (3,66 pol.)

Ajustes da suspensão

Ajuste de pré-carga da mola

Encurte a mola para obter uma suspensão mais firme, em condições de condução mais difíceis ou quando for puxar um reboque (se estiver equipado com engate).

Aumente a mola para obter uma suspensão mais suave e para andar em trilhas mais planas.

⚠ AVISO

O ajuste do amortecedor esquerdo e direito na suspensão dianteira ou traseira deve sempre ser feito para a mesma posição. Nunca ajuste somente um amortecedor. Um ajuste desigual pode provocar baixa dirigibilidade e perda de estabilidade, o que poderia levar a um acidente.

Levante o veículo. O comprimento da mola deve ser medido sem carga nas rodas.

O comprimento da mola deve ser igual dos dois lados.

Ajuste soltando o anel de travamento e girando o anel do ajustador de acordo. Use a ferramenta do kit de ferramentas.

OBSERVAÇÃO:

As configurações de fábrica são adequadas para quase todas as condições. Leve em consideração que um aumento da altura em relação ao solo pode afetar a dirigibilidade do veículo.

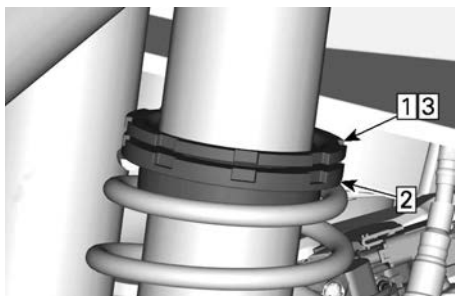
**TÍPICO**

1. Desaperte o anel superior de trava
2. Gire o anel de ajuste como desejado
3. Aperte o anel superior de trava

Ajuste do anel transversal da mola

O ponto de cruzamento da compressão de dupla proporção pode ser modificado ajustando-se a posição dos

anéis de cruzamento. Visite uma concessionária autorizada Can-Am.

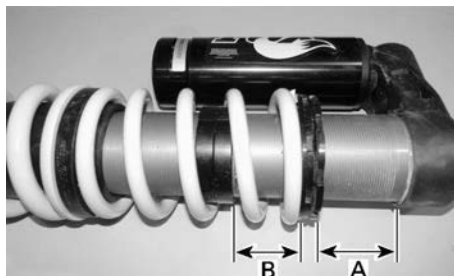
**TÍPICO - AJUSTE DE CRUZAMENTO - AMORTECEDOR TRASEIRO**

- A. Pré-carga da mola
B. Posição do anel de cruzamento

Ajustes do amortecimento por compressão (se equipado)

O amortecimento por compressão controla como o amortecedor reage quando se pilota.

Posição	Configuração	Resultado em grandes impactos
1	Macio	Amortecimento por compressão mais suave
2	Médio (de fábrica)	Amortecimento por compressão médio
3	Duro	Amortecimento por compressão mais firme



1. Posição 1
2. Posição 2
3. Posição 3

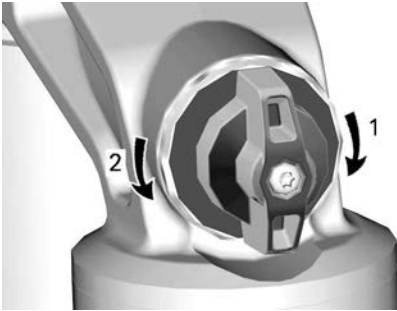

AMORTECIMENTO POR COMPRESSÃO

1. **Aumenta** o amortecimento (mais rígido)
2. **Diminui** o amortecimento (mais suave)

Gire o ajustador no sentido horário para **aumentar** a ação do amortecimento de choque (mais rígido).

Gire o ajustador no sentido anti-horário para **diminuir** a ação do amortecimento de choque (mais macio).

Ação	Resultado
Força de amortecimento por compressão aumentada	Amortecimento por compressão mais firme
Força de amortecimento por compressão diminuída	Amortecimento por compressão mais suave

⚠ AVISO

Certifique-se que a configuração do amortecimento por compressão é a mesma em ambos os lados.

Amortecimento por compressão em baixa velocidade (se equipado)

O amortecimento por compressão em baixa velocidade controla como o amortecedor reage em velocidades baixas da suspensão (cursos de compressão lentos, na maioria dos casos ao dirigir em velocidades mais baixas).

Ação	Resultado em grandes impactos
Aumentar força de amortecimento por compressão em baixa velocidade	Amortecimento por compressão mais firme (compressão lenta)
Diminuir força de amortecimento por compressão em baixa velocidade	Amortecimento por compressão mais suave (compressão lenta)

Para ajustar o amortecimento da compressão em baixa velocidade:

1. Gire o regulador no sentido horário até que ele pare.
2. Gire o regulador no sentido anti-horário pelas voltas necessárias.

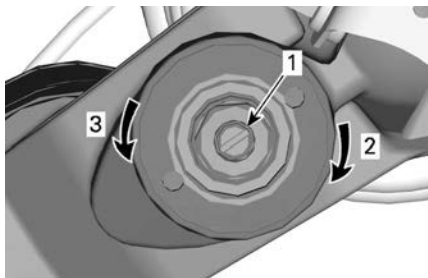

AMORTECIMENTO POR COMPRESSÃO EM BAIXA VELOCIDADE (USE UMA CHAVE DE FENDA)

1. Parafuso de ajuste
2. **Aumenta** o amortecimento por compressão (mais rígido)
3. **Diminui** o amortecimento por compressão (mais suave)

Girá-lo no sentido horário (H) **aumenta** a ação do amortecimento de choque (mais rígido).

Girá-lo no sentido anti-horário (S) **diminui** a ação do amortecimento de choque (mais macio).

Amortecimento por compressão em alta velocidade (se equipado)

O amortecimento por compressão em alta velocidade controla como o amortecedor reage em velocidades altas da suspensão (cursos de compressão rápidos, na maioria dos casos ao dirigir em velocidades mais altas).

Ação	Resultado em pequenos impactos
Aumentar força de amortecimento por compressão em alta velocidade	Amortecimento por compressão mais firme (compressão rápida)
Diminuir força de amortecimento por compressão em alta velocidade	Amortecimento por compressão mais suave (compressão rápida)

Para ajustar o amortecimento da compressão em alta velocidade:

1. Gire o regulador no sentido horário até que ele pare.
2. Gire o regulador no sentido anti-horário pelas voltas necessárias.

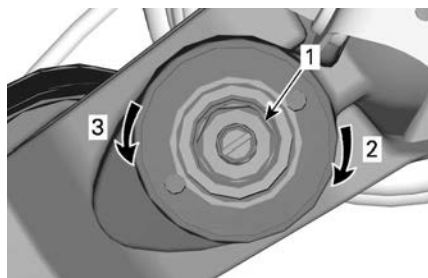

AMORTECIMENTO POR COMPRESSÃO EM ALTA VELOCIDADE (USE UMA CHAVE INGLESA DE 17 MM)

1. Parafuso de ajuste
2. **Aumenta** o amortecimento por compressão (mais rígido)
3. **Diminui** o amortecimento por compressão (mais suave)

Amortecimento do rebote (se equipado)

Para ajustar o amortecimento do rebote:

1. Gire o regulador no sentido horário até que ele pare.

2. Gire o regulador no sentido anti-horário pelas voltas necessárias.

Use uma chave de fenda chata para ajustar.



1. *Ajustador do rebote*
2. **Aumenta** o rebote (mais rígido)
3. **Diminui** o rebote (mais suave)

Modo de Suspensão Smart-Shox

A suspensão Smart-Shox é uma compressão controlada eletronicamente e sistema de amortecimento do rebote integrado em cada amortecedor.

É possível selecionar entre três modos de amortecimento. Esses modos definem o nível de amortecimento de acordo com as preferências do piloto.

Os modos Smart-Shox a seguir estão predefinidos no veículo.

Modo Smart-Shox	
CONFORTO	Esse modo fornece o conforto máximo. A suspensão move livremente e ao mesmo tempo controla o movimento do corpo para evitar a submersão e melhorar as curvas intensas e a aceleração.
SPORT	Esse modo melhora o manuseio e fornece conforto em linha reta. A suspensão minimiza o movimento do corpo em curvas intensas, aceleração e frenagem e ao mesmo tempo oferece uma calibração excelente para enfrentar trilhas acidentadas.
SPORT+	Esse modo está relacionado apenas ao desempenho; esqueça o conforto. Com total rigidez o tempo inteiro e pronto para enfrentar as situações mais extremas.

Para selecionar o modo Smart-Shox, faça o seguinte:

1. Posicione o botão no modo desejado.

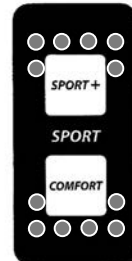

O ícone do amortecedor fica piscando durante a troca do modo.



TÍPICO — DISPLAY DIGITAL DE 4,5 POL.

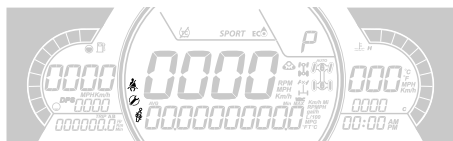

TÍPICO — DISPLAY DIGITAL DE 7,6 POL.

2. Verifique o display inferior do indicador para confirmar o modo Smart-Shox ativo.

COMBUSTÍVEL

ESPECIFICAÇÕES DO COMBUSTÍVEL

AVISO

Use sempre gasolina nova. A gasolina oxidada; o resultado é perda de octana, compostos voláteis e a produção de depósitos de goma e verniz que podem danificar o sistema de combustível.

A mistura de álcool combustível varia em países e regiões diferentes. Seu veículo foi projetado para trabalhar com os combustíveis especificados; no entanto, esteja atento para o seguinte:

- O uso de combustível com álcool acima das especificações regulamentadas pelo governo não é recomendado e pode resultar nos seguintes problemas nos componentes do sistema de combustível:
 - Problemas de partida e de operação.
 - Deterioração das partes de borracha ou plástico.
 - Corrosão das partes de metal.
 - Dano às partes internas do motor.
- Inspeccione frequentemente para ver se há presença de vazamentos de combustível ou outras anormalidades no sistema de combustível se suspeitar que a presença de álcool na gasolina está excedendo as regulamentações governamentais atuais.
- Combustíveis misturados com álcool atraem e detêm umidade, o que pode levar à separação das fases do combustível e pode resultar em problemas no desempenho do motor ou mesmo danos ao motor.

Combustível recomendado

Use gasolina premium sem chumbo com octanagem AKI (R+M)/2 de 91, ou octanagem RON de 95.

Utilize gasolina sem chumbo contendo, NO MÁXIMO, 10% de etanol.

E10

AVISO

Nunca experimente com outros combustíveis. Podem ocorrer danos ao motor ou ao sistema de combustível com a utilização de combustível inadequado.

AVISO

NÃO use combustível de bombas de combustível denominadas E85.

O uso de combustível etiquetado com E15 é proibido pelas regulamentações da EPA dos EUA.

Procedimento de abastecimento de combustível

⚠ AVISO

- Combustível é inflamável e explosivo sob certas condições.
- Nunca use uma chama para verificar o nível de combustível.
- Nunca fume ou permita chamas ou faíscas nas proximidades.
- Trabalhe sempre em área bem ventilada.
- O veículo precisa estar em uma superfície plana para o abastecimento de combustível.

1. Coloque o veículo em uma superfície nivelada.
2. Desligue o motor.

⚠ AVISO

Desligar sempre o motor antes de reabastecer.

- O motorista e o passageiro devem sair do veículo.

⚠ AVISO

Não permita que ninguém permaneça no veículo ao abastecer. Se houver fogo ou explosão durante o abastecimento de combustível, talvez alguém que esteja no veículo não consiga deixar a área rapidamente.

- Abra a cobertura da tampa do reservatório de combustível.

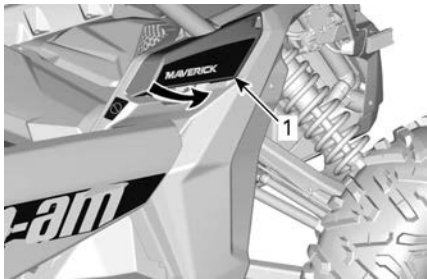

- Cobertura da tampa do reservatório de combustível

- Desenrosque lentamente a tampa do reservatório de combustível no sentido anti-horário para removê-la.

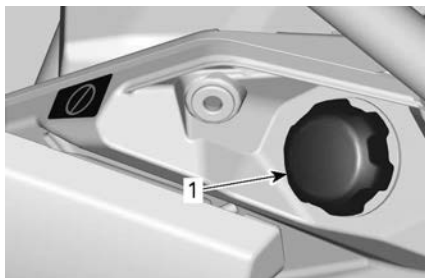

- Tampa do tanque de combustível

⚠ AVISO

Se for percebida uma diferença de pressão (apito ao soltar a tampa do tanque de combustível), inspecione o veículo e/ou repare-o antes de utilizá-lo novamente.

- Insira o bico no bocal de enchimento.
- Despeje o combustível vagarosamente para que o ar saia do tanque, evitando o refluxo do combustível. Tome cuidado para não derramar combustível.
- Pare de abastecer quando o combustível atingir o fundo do bocal de enchimento. **Não complete além da capacidade.**

⚠ AVISO

Nunca encha o tanque de combustível até a boca se for levar o veículo para uma área quente. Com o aumento da temperatura, o combustível expande e pode transbordar.

- Enrosque totalmente a tampa do reservatório de combustível no sentido horário até ouvir um clique.

⚠ AVISO

Limpe sempre o combustível derramado do veículo.

PERÍODO DE AMACIAMENTO

Operação durante o amaciamento

O veículo requer um período de amaciamento de 10 horas operacionais ou 300 km (200 mi).

Motor

Durante o período de amaciamento:

- Evite acelerar ao máximo.
- Evite pressionar o pedal do acelerador mais do que 3/4 do curso.
- Evite aceleração contínua.
- Evite velocidades constantes prolongadas.
- Evite superaquecimento do motor.

Entretanto, acelerações breves e variações de velocidade contribuem para um bom amaciamento.

Freios

 AVISO
<p>Os freios novos não operam na eficiência máxima até terem concluído seu amaciamento. O desempenho da frenagem pode estar reduzido, por isso tome cuidado extra.</p> <p>Aplique força moderada na frenagem para os primeiros 40 a 50 eventos de frenagem.</p>

Correia de transmissão

Uma correia nova requer um período de amaciamento de 50 km (30 mi).

Durante o período de amaciamento:

- Evite aceleração e desaceleração forçada.
- Evite puxar carga.
- Evite o cruzeiro em alta velocidade.

PROCEDIMENTOS BÁSICOS

Partida do motor

Instale a chave D.E.S.S. no polo de D. E.S.S.

Pressione o pedal do freio.

OBSERVAÇÃO:

Se a alavanca de câmbio não estiver na posição ESTACIONAMENTO (P) ou (N) NEUTRO, o pedal do freio deverá ser pressionado para permitir a partida do motor.

Mantenha o botão de partida do motor pressionado até que o motor pegue.

OBSERVAÇÃO:

Não pressione o pedal do acelerador. Se o pedal do acelerador for pressionado pelo menos 20%, o motor não pegará.

Solte o botão de partida do motor imediatamente quando o motor pegar.

AVISO

Se o motor não pegar após alguns segundos, não mantenha o botão de partida do motor pressionado por mais de dez segundos. Consulte a seção Solução de problemas.

Aguarde cerca de 10 segundos para deixar o óleo do motor fluir pelo motor e turbo.

Ativando o sistema elétrico

Pressione e solte o botão de PARTIDA por menos de meio segundo e o sistema elétrico LIGARÁ:

- Durante 20 segundos, **sem** energizar nenhum equipamento, se a chave D.E.S.S. **NÃO** estiver instalada no polo de D.E.S.S.
- Durante 10 minutos, energizando o equipamento, se a chave D.E.S.S. estiver instalada no borne D.E.S.S. O sistema elétrico será

desligado após 20 segundos se a chave D.E.S.S. for removida.

AVISO

Ativar o sistema elétrico repetidamente ou utilizar equipamento elétrico descarregará a bateria e pode não ser possível ligar o motor.

Operação da alavanca de câmbio

Acione os freios e selecione a posição da marcha desejada.

Solte os freios.

AVISO

Ao mudar de marcha, sempre pare completamente o veículo e freie antes de mover a alavanca de câmbio. Poderão ocorrer danos na caixa de câmbio.

Seleção da faixa correta (Alta ou Baixa)

É importante limitar situações conhecidas em que a correia de transmissão desliza excessivamente. O motivo principal do deslizamento da correia de transmissão é quando a caixa de câmbio está na faixa alta (high range) quando deveria estar na faixa baixa (low range).

Preste atenção ao seguinte:

Faixa baixa

A faixa baixa deve ser usada sempre que:

- Puxar
- Empurrar
- Transportar uma carga
- Nas aplicações 4x4
- Buracos de lama
- Buracos de água
- Cruzamento de obstáculos
- Subida no reboque
- Subida

Também é recomendável usar a faixa baixa ao conduzir por períodos prolongados a velocidades inferiores a 24 km/h.

Consulte a seção *Período de amaciamento* neste manual para obter informações a respeito do período de amaciamento da correia.

Faixa Alta

Alta é a faixa de condução padrão.

Proteção eletrônica da correia de transmissão (se disponível e ativada em seu modelo).

Alguns veículos têm a função de proteção eletrônica da correia de transmissão ativada.

Consulte a sua concessionária Can-Am autorizada para saber a disponibilidade e possível ativação.

Esta função é ativada ao dirigir a uma velocidade muito lenta durante a **faixa alta**, como nas situações a seguir:

- Puxar
- Empurrar
- Transportar uma carga
- Nas aplicações 4x4
- Buracos de lama
- Buracos de água
- Cruzamento de obstáculos
- Subida no reboque
- Subida

Nas situações mencionadas acima, a proteção eletrônica da correia de transmissão ajudará a proteger a correia de transmissão da CVT contra danos pela ativação do limitador de torque do motor. O painel também irá mostrar uma mensagem **LOW GEAR** (Marcha baixa), sugerindo que o usuário imobilize o veículo e configure para **MARCHA BAIXA**.

Sempre que a proteção da correia de transmissão for ativada, você DEVE trocar para a faixa BAIXA. Consulte *Operação da alavanca de câmbio*.

A mensagem **BELT OVERHEAT** (Superaquecimento da correia) e a

! luz indicadora irão **ACENDER** quando a temperatura da correia estiver acima de 75 °C (167 °F) por mais de 1 minuto. Um alarme também será ativado a cada 10 minutos.

Quando a temperatura voltar a ficar abaixo de 70 °C (158 °F), o aviso desligará.

Se a situação não permitir que você mude para a faixa **BAIXA**, é possível desativar temporariamente a proteção eletrônica da correia de transmissão pressionando o interruptor de controle manual. Consulte *Interruptor de Controle Manual*.

⚠ AVISO

NÃO USE O INTERRUPTOR DE CONTROLE MANUAL se a rampa for muito íngreme e se houver risco de tombamento. Aplique os freios para imobilizar o veículo. Coloque a alavanca de câmbio em marcha à ré (R) e desça o morro, soltando os freios devagar para permanecer em velocidade baixa. Não tente fazer a curva. Nunca desça uma ladeira com o veículo desengatado sem injeção de combustível. Não freie repentinamente, pois isso aumenta o risco de capotamento.

Parando o motor e estacionando o veículo

⚠ AVISO

Evite o freio de estacionamento em declives acentuados, pois o veículo pode rolar.

⚠ AVISO

Para impedir que o veículo se mova, sempre coloque o veículo na posição de ESTACIONAMENTO quando parar ou estacionar.

AVISO

Evite estacionar em lugares onde as partes quentes possam iniciar um incêndio.

Ao parar ou estacionar, sempre coloque a alavanca de câmbio na posição de estacionamento. Isso é especialmente importante ao estacionar o veículo em uma rampa. Em inclinações muito acentuadas ou se o veículo estiver transportando uma carga, calce as rodas com pedras ou tijolos.

Escolha o terreno mais nivelado possível para estacionar.

Solte o pedal do acelerador e use os freios para parar totalmente o veículo.

Coloque a alavanca de câmbio na posição ESTACIONAMENTO.

Acione o botão Start/Stop para desligar o motor.

Remova a chave D. E. S. S. do seu polo.

Se precisar parar em uma inclinação acentuada ou se o veículo estiver transportando carga, bloqueie as rodas com pedras ou tijolos.

Antes de parar o motor e estacionar o veículo depois de um percurso mais intenso, deixe o veículo na marcha lenta por cerca de 20 a 30 segundos para que o sistema do turbo esfrie.

Dicas para maximizar a durabilidade da correia de transmissão

O estilo e as condições de condução têm um impacto direto sobre a durabilidade da correia de transmissão. Seu veículo possui um design de sistema CVT otimizado para oferecer o melhor desempenho. A CVT e a correia de transmissão suportaram com sucesso milhares de km de testes de durabilidade. Contudo, para maximizar a

durabilidade da correia de transmissão e para prevenir falhas prematuras, é importante que o piloto entenda os limites de um sistema CVT acionado por correia e adapte seu estilo de condução e sua velocidade de acordo com tais limites.

Se dirigir sob alguma das condições abaixo, a BRP recomenda enfaticamente que não mantenha constantemente a borboleta totalmente aberta (WOT) por mais de cinco (5) minutos.

- Temperaturas ambientes elevadas (acima de 30 °C/86 °F)
- Cargas pesadas: Passageiros / Carga pesada
- Arrasto pesado: Areia macia / Subidas / Lama / Uso de um kit de trilha.

Após alguns minutos em WOT, parcialmente libere o acelerador e deixe a CVT esfriar.

Para mais dicas sobre como maximizar a durabilidade da correia de transmissão, consulte *Seleção da faixa correta (Baixa ou Alta)*.

PROCEDIMENTOS ESPECIAIS

O que fazer se entrar água na CVT

Se entrar água na CVT, o motor irá acelerar, mas o veículo permanecerá parado.

AVISO

Pare o motor e drene a água para evitar danos à CVT.

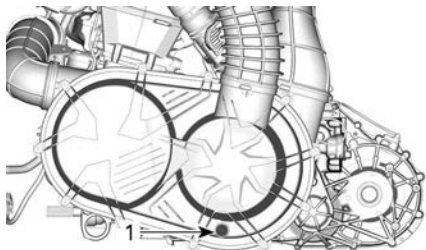

1. Dreno da CVT

O dreno da CVT é acessível a partir da parte de baixo da traseira do veículo no lado esquerdo.

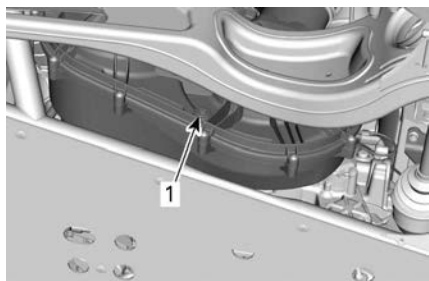

1. Dreno da CVT

Visite uma concessionária autorizada Can-Am para fazer a inspeção e limpeza da CVT.

O que fazer se acabar a bateria

É possível fazer uma ligação direta no veículo colocando o cabo vermelho (+) no polo positivo da bateria e o cabo preto (-) no chassi do veículo.

Para acessar a bateria, mova o assento do passageiro completamente para a frente. Consulte *Assentos em Equipamento*.

AVISO

Não conecte nenhuma fonte elétrica à coluna de direção ou aos componentes que estão em contato com a DPS.

O que fazer se o veículo capotar

Manobras abruptas, curvas acentuadas, andar em declives ou acidentes podem fazer com que o veículo capote.

Se o veículo capotar, será necessário transportá-lo até uma concessionária autorizada Can-Am Off-Road assim que possível para a inspeção. **NUNCA LIGUE O MOTOR!**

Os pontos a serem verificados incluem, mas não se limitam a:

- Todos os níveis de fluidos
- Cintos de segurança, inclusive retratores, fivelas e abas de semi-travamento
- Gaiola e seus pontos de fixação
- Sistema de direção
- Suspensão e seus pontos de fixação.

O que fazer se o veículo ficar submerso

Se o veículo ficar submerso, será necessário transportá-lo até uma concessionária autorizada Can-Am Off-Road assim que possível.

AVISO

Nunca ligue o motor, porque a submersão do veículo pode provocar danos graves ao motor se o procedimento correto para partida não for seguido.

TRANSPORTE DO VEÍCULO

Ao entrar em contato com um serviço de reboque ou transporte, pergunte se eles possuem um reboque com carreta, rampa para embarque ou rampa elétrica para erguer o veículo com segurança e cintas para amarrar. Verifique se o veículo está sendo corretamente transportado conforme especificado nesta seção.

AVISO

No reboque este veículo — o reboque pode danificar seriamente o sistema de transmissão do veículo.

AVISO

Evite usar correntes para imobilizar o veículo — elas podem danificar a pintura ou os componentes de plástico.

⚠ AVISO

Para evitar ferimentos graves ou morte, ou danos importantes aos componentes.

- Nunca use a corda/cabo do guincho para reter um veículo durante o reboque.
- Nunca pilote com a corda/cabo do guincho preso a uma carga ou a outro veículo.
- Use o guincho apenas para ajudar um veículo atolado (neve, lama, etc.).
- Sempre consulte as instruções do fabricante do guincho antes de puxar a carga.

⚠ AVISO

Certifique-se de que todos os assentos, acessórios, cargas e objetos soltos no veículo estão devidamente presos ou removidos para evitar quedas na estrada e criar perigo para os veículos que o seguem.

⚠ AVISO

Sempre transporte o veículo voltado para frente para evitar danos ao para-brisa ou a outros componentes. As peças podem se desprender durante o transporte.

⚠ AVISO

Antes de tentar montar o veículo em uma plataforma ou um trailer, certifique-se de respeitar as precauções de segurança a seguir.

PRECAUÇÕES DE SEGURANÇA

Transportar o equipamento	O item de transporte (plataforma, trailer ou caixa aberta) deve ter dimensões e capacidade adequadas para suportar e transportar com segurança o veículo.
Veículo de transporte	Não exceda a capacidade e as especificações de transporte do veículo. Assegure-se de que o trailer ou a plataforma esteja adequadamente preso ao engate do veículo de transporte.
Visibilidade de	Assegure-se de que tenha uma boa visibilidade durante toda a manobra.
Terreno	O veículo de transporte e o trailer devem estar em uma superfície nivelada. Use calços de roda no trailer e no veículo de transporte para evitar qualquer movimento.

PRECAUÇÕES DE SEGURANÇA	
Rampas	Use rampas com capacidade apropriada e seguras para o trailer ou a plataforma. Evite rampas íngremes.
Expectadores	Sempre certifique-se de que não haja expectadores próximos ao veículo ou ao equipamento de reboque durante a subida.
Assento e acessórios	Certifique-se de que todos os assentos, acessórios e cargas estão devidamente presos ou remova-os para evitar quedas na estrada e criar perigo para os veículos que o seguem.

Usar a força do veículo para subir no equipamento de reboque

Quando o veículo puder subir usando sua própria força, proceda da seguinte maneira:

1. Use equipamentos de proteção.
2. Cinto de segurança afivelado
3. Use somente a marcha baixa (se equipada).
4. Quando dirigir, permaneça sentado o tempo todo.
5. Garanta o alinhamento adequado nos trilhos ou na plataforma.
6. Inicie a partir de uma distância suficiente do trailer para alinhar o veículo em uma linha reta com as rampas. Nunca tente virar quando estiver chegando mais perto da rampa. As rodas traseiras podem não ficar alinhadas quando você chegar na rampa e o veículo pode cair.

7. Suba lentamente as rodas dianteiras na rampa para verificar o alinhamento.
8. Recue o veículo, verifique se as rampas estão seguras e então prossiga com a velocidade adequada.
9. Conduza o veículo com cuidado para a plataforma ou o trailer. Use velocidade suficiente para subir sem girar ou acelerar abruptamente. Evite a aceleração enquanto estiver nas rampas para evitar o movimento das rampas.
10. Se o trailer estiver inclinado para frente, basta deixar o veículo rolar sem aceleração.
11. Após a subida do veículo, coloque a alavanca do câmbio na posição Estacionar. Aplique o mecanismo de travamento dos freios (se equipado).

Se o veículo não puder mover-se usando sua própria força, ou quando o esforço excessivo for um risco ou se qualquer condição de perigo impedir o uso de sua própria força, prossiga usando um guincho.

Usar um guincho para puxar o veículo até o equipamento de reboque

Quando o veículo não puder subir usando sua própria força, proceda da seguinte maneira:

AVISO

Tenha a ajuda de um assistente. Uma pessoa deve estar no veículo para ter acesso à direção, aos freios e ao interruptor do guincho, enquanto a outra pessoa controla o ambiente e a segurança da manobra.

⚠ AVISO

Assegure-se de que o gancho do guincho esteja firmemente preso a um ponto de ancoragem adequado. Use cabos adequados.

OBSERVAÇÃO:

Se o veículo arrancar com segurança, deixe o motor em marcha lenta durante a tração do guincho para evitar a drenagem da bateria.

1. Coloque a alavanca de câmbio na posição de PONTO MORTO (N).
2. Se o veículo for equipado com um guincho, use o guincho para rolar o veículo sobre a plataforma.
3. Se o veículo não for equipado com um guincho, proceda da seguinte maneira:
 1. Prenda uma cinta no engate do para-choque dianteiro inferior.
 2. Prenda a cinta no cabo do guincho do veículo de reboque.
 3. Puxe o veículo até a plataforma usando o guincho.
4. Coloque a alavanca do câmbio na posição Estacionar. Aplique o mecanismo de travamento dos freios (se equipado).

Prender o veículo para transporte**⚠ AVISO**

Para evitar ferimentos graves ou morte, ou danos aos componentes importantes.

- Nunca use a corda/cabo do guincho para reter um veículo durante o reboque.
- Nunca pilote com a corda/cabo do guincho preso a uma carga ou a outro veículo.
- Use o guincho apenas para ajudar um veículo atolado (neve, lama, etc.).
- Sempre consulte as instruções do fabricante do guincho antes de puxar a carga.

1. Remova a chave D.E.S.S. do polo.
2. Na traseira, prender o veículo nos dois lados usando uma tira ao redor do braço da suspensão o mais perto possível da roda.
3. Na dianteira, fixe o veículo em ambas as laterais usando uma cinta ao redor do braço da suspensão inferior, tão próxima da roda quanto possível.

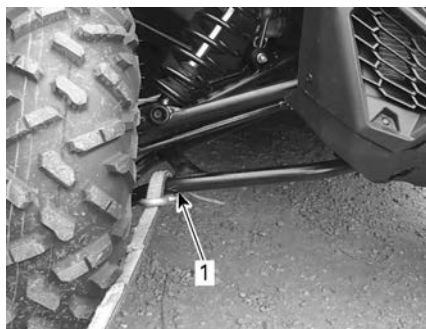

1. Braço da suspensão inferior dianteiro

4. Prenda os pneus traseiros usando cintas de reboque de pneu.
5. Fixe firmemente as cintas de fixação da suspensão traseira em

ambos os lados da parte traseira do reboque com catracas.

6. Verifique se as rodas traseiras e dianteiras estão firmemente presas ao reboque.

Retirada do veículo do reboque

AVISO

O veículo pode se mover durante o transporte. Assegure-se de que o veículo esteja adequadamente alinhado com as rampas antes de prosseguir.

AVISO

A visibilidade será bastante reduzida ao retornar do trailer. Tenha a ajuda de um assistente para garantir o alinhamento correto e o ambiente seguro.

LEVANTAR E APOIAR O VEÍCULO

Frente do veículo

Coloque o veículo em uma superfície plana e não escorregadia.

Acione o modo 4WD.

Verifique se a alavanca de câmbio está na posição ESTACIONAMENTO.

Instale um macaco hidráulico embaixo do tubo redondo.

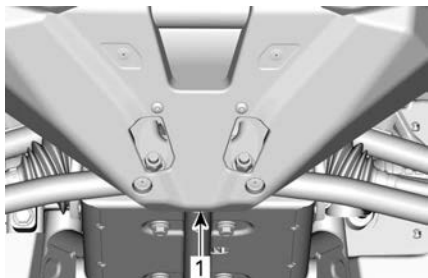

FRENTE DO VEÍCULO

1. Posição do macaco hidráulico

Levante a parte dianteira do veículo e instale um macaco em cada lado embaixo do chassi conforme mostrado abaixo:

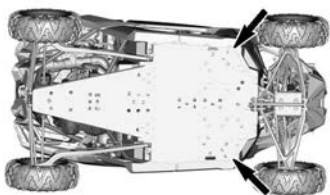

POSIÇÕES DE APOIO DO MACACO - PARTE DIANTEIRA DO VEÍCULO

Abaixe o macaco hidráulico e veja se o veículo está apoiado com segurança nos dois apoios do macaco.

Parte traseira do veículo

Coloque o veículo em uma superfície plana e não escorregadia.

Ative o modo 4WD.

Verifique se a alavanca de câmbio está na posição ESTACIONAMENTO.

Instale um macaco hidráulico embaixo do veículo.

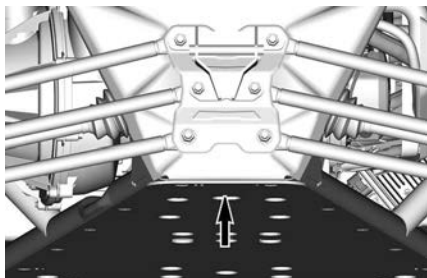

PARTE TRASEIRA DO VEÍCULO

1. Posição do macaco hidráulico

Levante a parte traseira do veículo e instale um macaco em cada lado embaixo do chassi conforme mostrado abaixo:

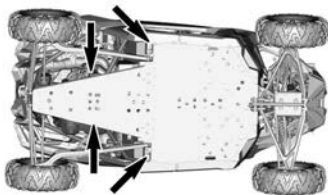

POSIÇÕES DE APOIO DO MACACO - PARTE TRASEIRA DO VEÍCULO

Abaixe o macaco hidráulico e veja se o veículo está apoiado com segurança nos dois apoios do macaco.

MANUTENÇÃO

PLANO DE MANUTENÇÃO

A manutenção é muito importante para manter seu veículo em condições de funcionamento seguras. O veículo deve sofrer reparos de acordo com o plano de manutenção.

A manutenção adequada é responsabilidade do proprietário. Uma solicitação de garantia poderá ser negada se, entre outros, o proprietário ou usuário provocou o problema devido ao uso inadequado ou manutenção inadequada.

Efetue verificações periódicas e siga o plano de manutenção. **O plano de manutenção não dispensa a inspeção de pré-partida.**

AVISO

A negligência em manter adequadamente o veículo de acordo com o plano e procedimentos de manutenção pode torná-lo inseguro para o uso.

Regulamento EPA - Veículos canadenses e norte-americanos

Uma oficina de reparo ou uma pessoa que o proprietário escolher pode realizar a manutenção, substituir ou reparar os dispositivos e sistemas de controle de emissão. Estas instruções não requerem componentes ou serviço da BRP ou de concessionárias Can-Am Off-Road autorizadas.

Embora uma concessionária Can-Am Off-Road autorizada tenha o conhecimento técnico aprofundado e as ferramentas para realizar a manutenção no seu veículo, a garantia relacionada às emissões não está condicionada ao uso de uma concessionária Can-Am Off-Road autorizada ou de qualquer outro estabelecimento com o qual a BRP tem um relacionamento comercial.

A manutenção adequada é responsabilidade do proprietário. Uma solicitação de garantia poderá ser negada se, entre outros, o proprietário ou usuário provocou o problema devido ao uso inadequado ou manutenção inadequada.

Para reclamações de garantia relacionada às emissões, a BRP está limitando o diagnóstico e o reparo de peças relacionadas às emissões às concessionárias autorizadas Can-Am Off-Road. Para mais informações, consulte a *Garantia relacionada às emissões da EPA dos EUA* contida na seção *Garantia*.

Você deve seguir as instruções quanto aos requisitos de combustível, na seção *Abastecimento de combustível* deste manual. Mesmo que esteja disponível gasolina contendo mais que dez por cento de etanol, o US EPA emitiu a proibição contra o uso de gasolina contendo mais de 10% de etanol neste veículo. O uso de gasolina contendo mais que 10% de etanol com esse motor pode prejudicar o sistema de controle de emissão.

Orientação para manutenção do filtro de ar

A manutenção do filtro de ar deve ser ajustada de acordo com as condições de percurso.

A manutenção do filtro de ar deve ter maior frequência ao pilotar na neve, areia seca, barro, cascalho ou condições similares que apresentem elevado nível de poeira ou partículas.

Dirigir em um grupo nessas condições aumentará a frequência da manutenção do filtro de ar mais tarde.

OBSERVAÇÃO:

Filtros auxiliares e pré-filtro estão disponíveis para tais condições. Entre em contato com uma concessionária Can-Am Off-Road autorizada para obter mais detalhes.

Uso de serviço severo

Se o seu veículo for usado nas condições a seguir, consulte a seção *Serviço severo* do plano de manutenção.

- Reboque repetitivo de cargas com mais de 75% da capacidade máxima.
 - O aumento da carga de trabalho aplicada ao sistema de acionamento acelera os diferenciais, caixa de câmbio/transmissão e vida útil do óleo do motor. Isso reduz a longevidade do componente interno se não for substituído com mais frequência.
- Dirigir em altas velocidades por um período prolongado de tempo.

O veículos de utilidade comercial/trabalho ou aluguel também devem usar o programa de manutenção *Trabalho pesado*.

O uso acima da média requer substituição mais frequente de fluido e componentes de desgaste em comparação com o uso em trilha, recreação ou ocasional.

Condição de frio extremo

Um motor que é operado frequentemente em ou abaixo da temperatura ambiente de -25°C (-13°F) precisará de um aumento no plano de serviço e manutenção.

Qualquer motor de combustão operado a esta baixa temperatura ambiente irá coletar maior quantidade de condensação em toda partida/aquecimento.

Visto que o motor não alcança as temperaturas operacionais por longos períodos, o óleo começa a ser fortemente diluído em água e resíduos de gás (maior teor de água).

Um motor precisa alcançar a temperatura operacional para que possa evaporar a condensação do óleo.

Se o uso diário (ciclo de condução de trabalho ou lazer) for similar ao mencionado acima, a BRP recomenda fortemente trocar o óleo pelo menos uma vez ao mês.

Parâmetros de um aumento no plano de serviço e manutenção:

- O motor não atinge a temperatura operacional adequada durante o uso diário normal
- Múltiplas partidas e paradas sem atingir a temperatura operacional
- Curtos períodos de marcha lenta

- Ciclo de condução em baixas RPM em pequenas distâncias sem atingir a temperatura operacional.

OBSERVAÇÃO:

A BRP recomenda fortemente a instalação de um bloco aquecedor para ajudar a aquecer os líquidos, isso também irá ajudar a estender a vida útil do óleo.

Uso em locais com muita lama/água

Se o seu veículo for um modelo X mr ou recebeu acessórios para uso em ambiente com muita lama/água, este tipo de uso requer manutenção e inspeções mais frequentes para garantir que os detritos não se infiltraram nos componentes mecânicos.

Se você pilota em ambiente com muita lama ou água, consulte a seção **Muita lama/água** do plano de manutenção.

Após cada passeio, certifique-se de realizar os **Cuidados pós-operação para ambiente com muita lama/água**.

Cuidados pós-operação para ambiente com muita lama/água

- Enxaguar o veículo e seus componentes com água doce.
- Limpar os filtros de ar da CVT.
- Drenar o compartimento da CVT e limpar toda a lama ou água encontrada.
- Inspeccionar e limpar os filtros de ar do motor e a caixa do filtro de ar do motor.
- Limpar os detritos em torno do cano de escapamento, e na área do silencioso e supressor de faíscas.
- Limpar o radiador.
- Inspeccione visualmente qualquer para ver se há acúmulo de água nas mangueiras de ventilação (tanque de combustível, caixa de câmbio, diferencial dianteiro e transmissão final traseira). Se houver água, leve o veículo à concessionária Can-Am Off-Road mais próxima para inspeção e conserto dos principais componentes relacionados aos respiros.
- Limpe os amortecedores dianteiros e traseiros para prevenir danos devido a poeira ou sujeira.
- Limpe os foles do eixo de transmissão e as forquilhas ou coifas do eixo propulsor.

Programa de manutenção

Certifique-se de realizar a manutenção adequada nos intervalos recomendados, como indicado nas tabelas.

Os intervalos do gráfico de manutenção baseiam-se em 3 fatores:

- Período do calendário
- Horas do veículo
- Leitura do hodômetro.

Considere o que ocorrer primeiro para determinar o limite de manutenção.

Os seus hábitos de pilotagem determinam os fatores aos quais você deve aderir. Por exemplo:

- Quem utiliza o veículo a cada dois finais de semana dirigindo em trilha com amigos, provavelmente vai seguir a **leitura do hodômetro** para determinar o intervalo de manutenção.
- Quem utiliza o veículo raramente durante o ano ou apenas em algumas ocasiões (caça, acampamento), provavelmente vai seguir o **Período do calendário** para determinar o intervalo de manutenção.
- Quem utiliza o veículo diariamente/semanalmente por períodos longos, como na agricultura/trabalho, provavelmente vai seguir as **horas do veículo** para determinar o intervalo de manutenção.

IMPORTANTE: As tabelas a seguir mostram a aplicação de manutenção apropriada para os 3 primeiros anos. Para os anos seguintes, repita o mesmo padrão como alternativa.

Visão Geral da Manutenção Regular

Anos do calendário	Horas do veículo	Hodômetro	Trabalho regular
1	100	3.000 km (1.900 mi)	A
2	200	6.000 km (3.700 mi)	A e B
3	300	9.000 km (5.600 mi)	A

Visão Geral da Manutenção em Trabalho Pesado e em Lama/Água

Anos do calendário	Horas do veículo	Hodômetro	Trabalho pesado e muita lama/água
0,5	50	1.500 km (900 mi)	A+
1	100	3.000 km (1.900 mi)	A+ e A
1,5	150	4.500 km (2.800 mi)	A+
2	200	6.000 km (3.700 mi)	A+ e A e B
2,5	250	7.500 km (4.700 mi)	A+
3	300	9.000 km (5.600 mi)	A+ e A

TRABALHO REGULAR	A	B
A = Ajustar C = Limpar I = Inspeccionar L = Lubrificar R = Substituir T = Torque	A cada ano ou 100 horas ou 3.000 km (1.900 mi)	A cada 2 anos ou 200 horas ou 6.000 km (3.700 mi)
Fornecimento de ar e combustível		
Filtro de ar do motor	I, C ou R	
Componentes e função de fornecimento de ar (caixa de ar, corpo do acelerador, dutos, braçadeiras)*	I,C	
Componentes e função do combustível (tampa do tanque de combustível, tanque de combustível, mangueiras, braçadeiras, vazamentos)*	I	
Pressão da bomba de combustível		I
Carroceria/chassi e acessórios		
Fixadores da gaiola	T	
Retratores dos cintos de segurança, fivelas e semitravamento	I,C	
Guincho	I,C	
Travas das portas, dobradiças e miolo de chave	L,T	
Motor e refrigeração		
Óleo e filtro do motor	R	
Velas de ignição (independentemente do tempo do calendário)		R
Vedações e gaxetas do motor	I	
Componentes de refrigeração do motor (nível do líquido de arrefecimento, condição da mangueira, braçadeiras, vazamentos)*	I,A	
Líquido de arrefecimento do motor	R A cada 5 anos ou 12.000 km (7.500 mi)	
Radiador	C	
Emissões e escapamento		
Filtro do respirador de ventilação do tanque de combustível (Modelos não EVAP)	R	
Pré-filtro de ventilação do canister (modelos CARB e EVAP)		R

TRABALHO REGULAR	A	B
A = Ajustar C = Limpar I = Inspeccionar L = Lubrificar R = Substituir T = Torque	A cada ano ou 100 horas ou 3.000 km (1.900 mi)	A cada 2 anos ou 200 horas ou 6.000 km (3.700 mi)
Componentes do escapamento (gaxetas, tubos, condição do silencioso, vazamentos)*	I	
Supressor de faíscas do silencioso	C	
Detritos em torno do cano de escapamento e na área do silencioso	C	
Freios		
Componentes do freio (pinça, disco(s), linha de freio, pastilhas, cilindro principal)*	I,C,L,A	
Fluido de freio	R A cada 2 anos	
Transmissão		
Óleo da caixa de câmbio	Substituir nos primeiros 3.000 km (1.900 mi) e nos 6.000 km (3.700 mi) e depois siga o programa normal	
Óleo da caixa de câmbio	I,A	R
Óleo do diferencial dianteiro	I,A	R
Pneus (desgaste/pressão)	I,A	
Porcas das rodas	T	
Placas de desgaste das raspadeiras das rodas traseiras	I,C	
Parafusos da trava de talão da roda (se aplicável)	T	
Componentes da direção (eixo de transmissão (fole, junta, vedações) juntas em U do eixo do propulsor, rolamento da roda)*	I	
Controles		
Operação da alavanca de posição da caixa de câmbio		I,A
Operação do acelerador		I
Transmissão variável contínua (CVT)		
Componentes da CVT	I,C,L	

TRABALHO REGULAR	A	B
A = Ajustar C = Limpar I = Inspeccionar L = Lubrificar R = Substituir T = Torque	A cada ano ou 100 horas ou 3.000 km (1.900 mi)	A cada 2 anos ou 200 horas ou 6.000 km (3.700 mi)
(filtros de ar, limpeza da polia motriz e acionada, correia de transmissão, rolos da polia motriz e rolamento de cubo)*		
Sistema elétrico		
Conexões e condição da bateria	I,C	
Códigos de falha, atualizações do módulo e do software aplicável	I	
Operação dos interruptores de controle e iluminação*	I	
Direção		
Componentes e função da direção*	I	
Suspensão		
Componentes da suspensão (amortecedor, rolamento esférico, junta esférica, braço da suspensão, barra estabilizadora)*	I,C,L,T	
Casquilhos da barra estabilizadora	I,L Recomendado a cada 1.000 km (620 mi)	

* Para obter uma lista mais abrangente das ações de manutenção a serem executadas, consulte a concessionária Can-Am Off-Road.

TRABALHO PESADO	A+	A	B
A = Ajustar C = Limpar I = Inspeccionar L = Lubrificar R = Substituir T = Torque	A cada 6 meses ou 50 horas ou 1.500 km (900 mi)	A cada ano ou 100 horas ou 3.000 km (1.900 mi)	A cada 2 anos ou 200 horas ou 6.000 km (3.700 mi)
Fornecimento de ar e combustível			
Filtro de ar do motor	I,C	R	
Componentes e função de fornecimento de ar (caixa de ar, corpo do acelerador, dutos, braçadeiras)*	I,C		
Componentes e função do combustível (tampa do tanque de combustível, tanque de combustível, mangueiras, braçadeiras, vazamentos)*		I	
Pressão da bomba de combustível			I
Carroceria/chassi e acessórios			
Fixadores da gaiola		T	
Retratores dos cintos de segurança, fivelas e semitravamento		I,C	
Guincho	I,C		
Travas das portas, dobradiças e miolo de chave		L,T	
Motor e refrigeração			
Óleo e filtro do motor	R		
Velas de ignição (independentemente do tempo do calendário)			R
Vedações e gaxetas do motor		I	
Componentes de refrigeração do motor (nível do líquido de arrefecimento, condição da mangueira, braçadeiras, vazamentos)*		I,A	
Líquido de arrefecimento do motor	R A cada 5 anos ou 12.000 km (7.500 mi)		
Radiador		C	
Emissões e escapamento			

TRABALHO PESADO	A+	A	B
A= Ajustar C = Limpar I = Inspeccionar L = Lubrificar R = Substituir T = Torque	A cada 6 meses ou 50 horas ou 1.500 km (900 mi)	A cada ano ou 100 horas ou 3.000 km (1.900 mi)	A cada 2 anos ou 200 horas ou 6.000 km (3.700 mi)
Filtro do respirador de ventilação do tanque de combustível (Modelos não EVAP)		R	
Pré-filtro de ventilação do canister (modelos CARB e EVAP)			R
Componentes do escapamento (gaxetas, tubos, condição do silencioso, vazamentos)*		I	
Supressor de faíscas do silencioso	C		
Detritos em torno do cano de escapamento e na área do silencioso	C		
Freios			
Componentes do freio (pinça, disco(s), linha de freio, pastilhas, cilindro principal)*	I,C,A	C,L	
Fluido de freio	R A cada 2 anos		
Transmissão			
Óleo da caixa de câmbio	Substituir nos primeiros 1.500 km (900 mi) e nos 3.000 km (1.900 mi) e depois siga o programa normal		
Óleo da caixa de câmbio	I,A	R	
Óleo do diferencial dianteiro	I,A	R	
Pneus (desgaste/pressão)	I,A		
Porcas das rodas	T		
Placas de desgaste das raspadeiras das rodas traseiras		I,C	
Parafusos da trava de talão da roda (se aplicável)		T	
Componentes da direção (eixo de transmissão (fole, junta, vedações) juntas em U do eixo do propulsor, rolamento da roda)*	I		
Controles			

TRABALHO PESADO	A+	A	B
A = Ajustar C = Limpar I = Inspeccionar L = Lubrificar R = Substituir T = Torque	A cada 6 meses ou 50 horas ou 1.500 km (900 mi)	A cada ano ou 100 horas ou 3.000 km (1.900 mi)	A cada 2 anos ou 200 horas ou 6.000 km (3.700 mi)
Operação da alavanca de posição da caixa de câmbio		I,A	
Operação do acelerador		I	
Transmissão variável contínua (CVT)			
Componentes da CVT (filtros de ar, limpeza da polia motriz e acionada, correia de transmissão, rolos da polia motriz e rolamento de cubo)*		I,C,L	
Sistema elétrico			
Conexões e condição da bateria		I,C	
Códigos de falha, atualizações do módulo e do software aplicável		I	
Operação dos interruptores de controle e iluminação*		I	
Direção			
Componentes da direção (rack e pinhão, coluna da direção, barra de direção)*	I		
Suspensão			
Componentes da suspensão (amortecedor, rolamento esférico, junta esférica, braço da suspensão, barra estabilizadora)*	I,C,L	T	
Casquilhos da barra estabilizadora	I,L Recomenda do a cada 1.000 km (620 mi)		

MUITA LAMA/ÁGUA	A+	A	B
A= Ajustar C = Limpar I = Inspeccionar L = Lubrificar R = Substituir T = Torque	A cada 6 meses ou 50 horas ou 1.500 km (900 mi)	A cada ano ou 100 horas ou 3.000 km (1.900 mi)	A cada 2 anos ou 200 horas ou 6.000 km (3.700 mi)
Fornecimento de ar e combustível			
Filtro de ar do motor	I,C	R	
Componentes e função de fornecimento de ar (caixa de ar, corpo do acelerador, dutos, braçadeiras)*	I,C		
Componentes e função do combustível (tampa do tanque de combustível, tanque de combustível, mangueiras, braçadeiras, vazamentos)*		I	
Pressão da bomba de combustível			I
Carroceria/chassi e acessórios			
Fixadores da gaiola		T	
Retratores dos cintos de segurança, fivelas e semitravamento		I,C	
Guincho	I,C		
Travas das portas, dobradiças e miolo de chave		L,T	
Motor e refrigeração			
Óleo e filtro do motor	I	R	
Velas de ignição (independentemente do tempo do calendário)			R
Vedações e gaxetas do motor		I	
Componentes de refrigeração do motor (nível do líquido de arrefecimento, condição da mangueira, braçadeiras, vazamentos)*		I,A	
Líquido de arrefecimento do motor	R A cada 5 anos ou 12.000 km (7.500 mi)		
Radiador	C		
Emissões e escapamento			

MUITA LAMA/ÁGUA	A+	A	B
A= Ajustar C = Limpar I = Inspeccionar L = Lubrificar R = Substituir T = Torque	A cada 6 meses ou 50 horas ou 1.500 km (900 mi)	A cada ano ou 100 horas ou 3.000 km (1.900 mi)	A cada 2 anos ou 200 horas ou 6.000 km (3.700 mi)
Filtro do respirador de ventilação do tanque de combustível (Modelos não EVAP)		R	
Pré-filtro de ventilação do canister (modelos CARB e EVAP)			R
Componentes do escapamento (gaxetas, tubos, condição do silencioso, vazamentos)*	I		
Supressor de faíscas do silencioso	C		
Detritos em torno do cano de escapamento e na área do silencioso	C		
Freios			
Componentes do freio (pinça, disco(s), linha de freio, pastilhas, cilindro principal)*	I,C,A	C,L	
Fluido de freio	R A cada 2 anos		
Transmissão			
Óleo da caixa de câmbio	Substituir nos primeiros 1.500 km (900 mi) e nos 3.000 km (1.900 mi) e depois siga o programa normal		
Óleo da caixa de câmbio	I,A		R
Óleo do diferencial dianteiro	I,A		R
Pneus (desgaste/pressão)	I,A		
Porcas das rodas	T		
Placas de desgaste das raspadeiras das rodas traseiras	I,C		
Parafusos da trava de talão da roda (se aplicável)		T	
Componentes da direção (eixo de transmissão (fole, junta, vedações) juntas em U do eixo do propulsor, rolamento da roda)*	I		

MUITA LAMA/ÁGUA	A+	A	B
A= Ajustar C = Limpar I = Inspeccionar L = Lubrificar R = Substituir T = Torque	A cada 6 meses ou 50 horas ou 1.500 km (900 mi)	A cada ano ou 100 horas ou 3.000 km (1.900 mi)	A cada 2 anos ou 200 horas ou 6.000 km (3.700 mi)
Ranuras da saída da caixa de câmbio		C,L	
Controles			
Operação da alavanca de posição da caixa de câmbio		I,A	
Operação do acelerador	I		
Transmissão variável contínua (CVT)			
Componentes da CVT (filtros de ar, limpeza da polia motriz e acionada, correia de transmissão, rolos da polia motriz e rolamento de cubo)*		I,C,L	
Sistema elétrico			
Conexões e condição da bateria		I,C	
Atualizações do software aplicável e códigos de falha		I	
Operação dos interruptores de controle e iluminação*		I	
Direção			
Componentes da direção (rack e pinhão,coluna da direção, barra de direção)*	I		
Suspensão			
Componentes da suspensão (amortecedor, rolamento esférico, junta esférica, braço da suspensão, barra estabilizadora)*	I,C,L	T	
Casquilhos da barra estabilizadora	I,L Recomenda do a cada 1.000 km (620 mi)		

Registos de manutenção

Enviar fotocópia do registo de manutenção para a BRP, se for necessário.

Pré-entrega	
Número de série:	Assinatura/Impressão:
Quilometragem:	
Horas:	
Data:	
Revendedor N.º:	
Notas:	
Consulte o Boletim de Pré-Entrega para obter os procedimentos de instalação detalhados	

PRIMEIRA inspeção	
Quilometragem:	Assinatura/Impressão:
Horas:	
Data:	
Revendedor N.º:	
Notas:	
Para obter o plano de manutenção, consulte a seção de informações de manutenção deste manual do proprietário	

Serviço

Quilometragem:

Horas:

Data:

Revendedor Nº:

Notas:

Assinatura/Impressão:

Para obter o plano de manutenção, consulte a seção de informações de manutenção deste manual do proprietário

Serviço

Quilometragem:

Horas:

Data:

Revendedor Nº:

Notas:

Assinatura/Impressão:

Para obter o plano de manutenção, consulte a seção de informações de manutenção deste manual do proprietário

Serviço

Quilometragem:

Horas:

Data:

Revendedor Nº:

Notas:

Assinatura/Impressão:

Para obter o plano de manutenção, consulte a seção de informações de manutenção deste manual do proprietário

Serviço	
Quilometragem: _____ Horas: _____ Data: _____ Revendedor Nº: _____ Notas: _____ _____	Assinatura/Impressão:
Para obter o plano de manutenção, consulte a seção de informações de manutenção deste manual do proprietário	

Serviço	
Quilometragem: _____ Horas: _____ Data: _____ Revendedor Nº: _____ Notas: _____ _____	Assinatura/Impressão:
Para obter o plano de manutenção, consulte a seção de informações de manutenção deste manual do proprietário	

Serviço	
Quilometragem: _____ Horas: _____ Data: _____ Revendedor Nº: _____ Notas: _____ _____	Assinatura/Impressão:
Para obter o plano de manutenção, consulte a seção de informações de manutenção deste manual do proprietário	

Serviço	
Quilometragem: _____ Horas: _____ Data: _____ Revendedor Nº: _____ Notas: _____ _____	Assinatura/Impressão:
Para obter o plano de manutenção, consulte a seção de informações de manutenção deste manual do proprietário	

Serviço	
Quilometragem: _____ Horas: _____ Data: _____ Revendedor Nº: _____ Notas: _____ _____	Assinatura/Impressão:
Para obter o plano de manutenção, consulte a seção de informações de manutenção deste manual do proprietário	

Serviço	
Quilometragem: _____ Horas: _____ Data: _____ Revendedor Nº: _____ Notas: _____ _____	Assinatura/Impressão:
Para obter o plano de manutenção, consulte a seção de informações de manutenção deste manual do proprietário	

Serviço	
Quilometragem: _____ Horas: _____ Data: _____ Revendedor Nº: _____ Notas: _____ _____	Assinatura/Impressão:
Para obter o plano de manutenção, consulte a seção de informações de manutenção deste manual do proprietário	

Serviço	
Quilometragem: _____ Horas: _____ Data: _____ Revendedor Nº: _____ Notas: _____ _____	Assinatura/Impressão:
Para obter o plano de manutenção, consulte a seção de informações de manutenção deste manual do proprietário	

Serviço	
Quilometragem: _____ Horas: _____ Data: _____ Revendedor Nº: _____ Notas: _____ _____	Assinatura/Impressão:
Para obter o plano de manutenção, consulte a seção de informações de manutenção deste manual do proprietário	

PROCEDIMENTOS DE MANUTENÇÃO

Esta seção inclui instruções para os procedimentos de manutenção básica.

Devido à complexidade de alguns procedimentos de manutenção, você precisa ter boas habilidades mecânicas. Se não se sentir à vontade com esses procedimentos, não hesite em contatar uma concessionária autorizada Can-Am off-road, uma oficina de reparo ou uma pessoa de sua escolha.

⚠ AVISO

A menos que indicado de outra maneira, sempre retire a chave D. E.S.S. do polo de D.E.S.S. antes de realizar qualquer manutenção e remova a chave.

⚠ AVISO

Caso seja necessário remover um dispositivo de travamento (por exemplo, lingueta de trava, fixador autotravante, etc.), substitua-o sempre por um novo.

FILTRO DE AR DO MOTOR

AVISO

Nunca modifique o sistema de admissão de ar. Caso contrário, poderão ocorrer danos ou degradação do desempenho do motor. A carburação do motor é calibrada para funcionar especificamente com estes componentes.

Orientação para troca do filtro de ar do motor

A frequência de inspeção e substituição do filtro de ar do motor deve ser ajustada de acordo com as condições de condução, pois ela é um componente crucial para garantir a vida útil e o desempenho corretos do motor.

A frequência de inspeção e substituição do filtro de ar do motor deve ser

aumentada nas seguintes condições severas de condução:

- Dirigir em areia seca.
- Dirigir em superfícies cobertas por poeira seca.
- Dirigir em trilhas secas de cascalho ou condições semelhantes.
- Dirigir em áreas com altas concentrações de sementes e cascas de plantações.
- Dirigir em condições severas de neve.

AVISO

Ao dirigir em ambientes empoeirados ou com areia, a caixa de ar precisa ser limpada antes de cada passeio.

OBSERVAÇÃO:

Dirigir em grupo, nessas condições, aumenta a frequência de manutenção do filtro de ar.

Remoção do filtro de ar do motor

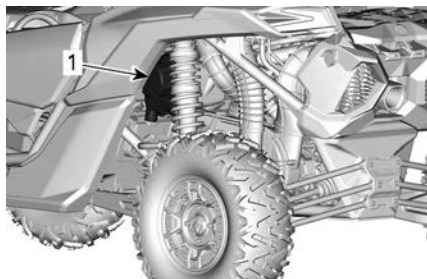

PARTE TRASEIRA ESQUERDA DO VEÍCULO

1. Caixa do filtro de ar

Retire a tampa do filtro de ar soltando as braçadeiras de retenção.



Remova o cartucho do filtro.

Limpeza da carcaça do filtro de ar do motor

Inspeccione a carcaça do filtro de ar quanto à limpeza.

AVISO

Se houver areia ou outras partículas dentro da carcaça do filtro de ar, limpe-a com um aspirador de pó.

Limpeza do filtro de ar do motor

Inspeccione o filtro para ver se há sinais de vazamentos. Um traço de poeira no lado limpo do filtro é um sinal revelador. Substitua o filtro se encontrar algum dano. Elimine todas as fontes de vazamentos de ar antes de instalar um filtro novo.

Limpe o filtro de ar do motor batendo bem para eliminar a poeira do elemento de papel. Isso fará com que a sujeira e a poeira saiam do filtro de papel.

AVISO

Não recomendamos soprar ar comprimido no elemento de papel, pois isso poderia danificar as fibras do papel e reduzir a capacidade de filtragem quando usado em ambientes empoeirados. Se o filtro de ar do motor estiver muito sujo e não puder ser limpo seguindo o procedimento recomendado, ele deverá ser trocado.

Use um pano umedecido e limpo para limpar a superfície de vedação do filtro e o interior do tubo de saída. Assegure-se de que a área de vedação do tubo de saída não está danificada.

Inspeccione a carcaça do filtro de ar quanto à limpeza.

Instalação do filtro de ar do motor

Instale o cartucho do filtro de ar

Instale a tampa do filtro com a marca "TOP" voltada para cima (válvula bico de pato voltada para baixo).

Prenda a tampa usando as braçadeiras de retenção.

Kit da grade frontal

1. Remova detritos da grade frontal.
2. Limpe a grade frontal com água.

Filtro de ar da CVT

A frequência de inspeção e limpeza do filtro de ar da CVT deve ser ajustada de acordo com as condições de dirigibilidade, já que ela é um componente crucial para garantir a vida útil e o desempenho corretos do motor.

A frequência de inspeção e limpeza do filtro de ar da CVT deve ser aumentada nas seguintes condições de condução severas:

- Dirigir em areia seca.
- Dirigir em superfícies cobertas por poeira seca.
- Dirigir em trilhas secas de cascalho ou condições semelhantes.
- Dirigindo em condições lamacentas.
- Dirigir em áreas com altas concentrações de sementes e cascas de plantações.
- Dirigir em condições severas de neve.

OBSERVAÇÃO:

Dirigir em grupo, nessas condições, aumenta a frequência de manutenção do filtro de ar.

Remoção do filtro de ar da CVT

Abra a tampa da caixa de ar.

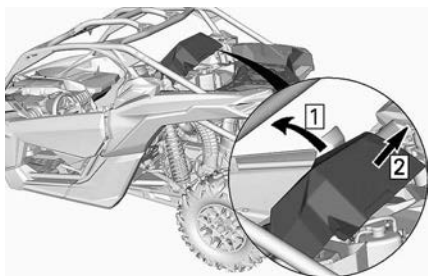

Remova o filtro CVT do veículo.

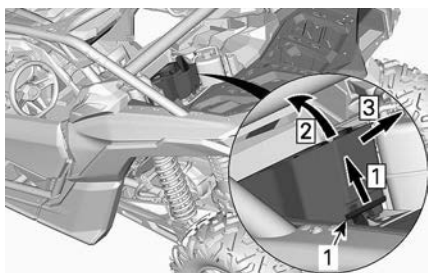

1. Filtro de ar da CVT

1. Desengate
2. Levante a parte traseira
3. Tire

Inspecção e limpeza do filtro de ar da CVT

Inspecione o filtro e substitua se necessário.

Remova o filtro da CVT. Consulte *Remoção do filtro da CVT* e limpe-o usando sabão neutro e água; depois, enxágue com água.

Cuidadosamente, agite o excesso de água e deixe o filtro secar em temperatura ambiente.

Instalação do filtro de ar da CVT

Reinstale o filtro:

- Introduza as três abas da frente do filtro nas fendas correspondentes
- Trave firmemente o filtro.

Reinstale a tampa da caixa de ar. Verifique se ela está devidamente presa.

PRÉ-FILTRO DO SISTEMA DE EMISSÕES EVAPORATIVAS (se equipado)

Substituição do pré-filtro do sistema de emissões evaporativas

1. Remova a placa protetora.

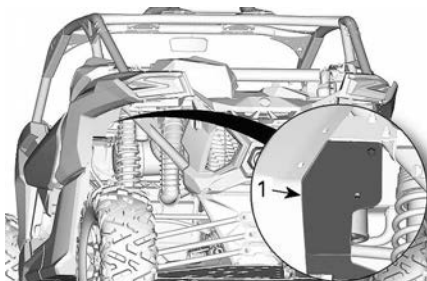

1. Placa protetora

2. Remova as braçadeiras da mangueira.

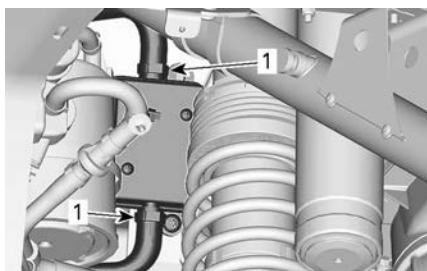

1. Braçadeiras da mangueira

3. Remova o parafuso de retenção.
4. Remova o conjunto do pré-filtro.

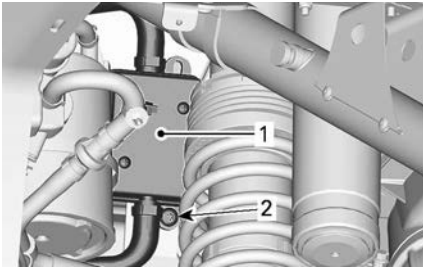

1. Filtro
2. Parafuso de retenção

5. Instale um novo conjunto de pré-filtro. Prensione as mangueiras com braçadeiras.

Torque de aperto	
Parafuso de retenção do pré-filtro	$2,5 \pm 0,5 \text{ Nm}$ ($22 \pm 4 \text{ lbf-in}$)

6. Reinstale a placa protetora.

Torque de aperto	
Parafuso de retenção da placa protetora	$6,5 \pm 0,5 \text{ Nm}$ ($58 \pm 4 \text{ lbf-in}$)

ÓLEO DO MOTOR

Verificação do nível do óleo do motor

AVISO

Operar o motor com um nível inadequado de óleo poderá danificar o motor gravemente.

Com o motor em temperatura normal de operação, coloque o veículo em uma superfície nivelada e verifique o nível de óleo da seguinte forma:

1. Ligue o motor e deixe-o em marcha lenta durante pelo menos 20 segundos.
2. Desligue o motor.

3. Desenrosque a vareta, depois retire-a e limpe.

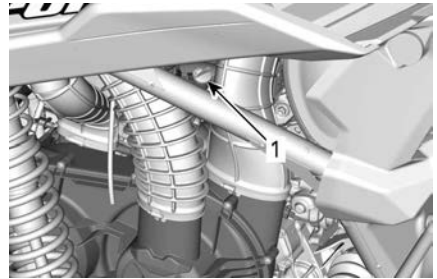

PARTE TRASEIRA ESQUERDA DO VEÍCULO

1. Vareta medidora de nível

4. Reinstale a vareta medidora, rosqueie-a completamente.
5. Retire a vareta e verifique o nível do óleo. Deve estar na marca superior ou perto da mesma.



TÍPICO

1. MÍN.
2. MAX
3. Faixa de operação

Para acrescentar óleo, retire a vareta. Coloque um funil no tubo da vareta.

Adicione uma pequena quantidade do óleo recomendado e verifique novamente o nível do óleo.

Repita os procedimentos acima até o nível de óleo atingir a marca superior da vareta.

OBSERVAÇÃO:

Não complete além da capacidade. Limpe qualquer derramamento.

Fixe corretamente a vareta.

Óleo recomendado para o motor

Os motores Rotax® foram desenvolvidos e validados com o uso do óleo XPS®.

A BRP recomenda usar sempre seu óleo do motor XPS ou um equivalente.

Danos causados pelo uso de óleo inadequado para o motor poderão não ser cobertos pela Garantia limitada da BRP.

Óleo do motor XPS recomendado	
Finalidade geral	Óleo misturado sintético 5W40
Temperatura fria	Óleo sintético 0W40
Temperatura morna	Óleo sintético 10W50
Se o óleo do motor XPS recomendado não estiver disponível	
Use um óleo do motor SAE de 4 tempos que cumpra ou exceda as seguintes especificações do segmento de lubrificante.	
Verifique sempre se a etiqueta de certificação de serviço API no reservatório de óleo contém pelo menos um dos padrões indicados.	
<ul style="list-style-type: none"> - Classificação SN de serviço API ou - JASO MA2. 	

Troca de óleo do motor

⚠ CUIDADO

O óleo do motor pode estar muito quente. Espere até o óleo do motor ficar morno.

AVISO

O óleo do motor e o filtro de óleo devem ser trocados ao mesmo tempo.

1. Deixe que o motor regresse à sua temperatura normal de funcionamento.
2. Coloque o veículo em uma superfície nivelada.
3. Retire a vareta do óleo.
4. Coloque um recipiente de drenagem para recolher o óleo sob o dreno do óleo.

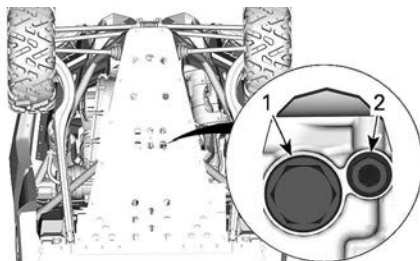

PARTE INFERIOR TRASEIRA DO VEÍCULO

1. Bujão de drenagem magnético
 2. Bujão de drenagem secundário
5. Limpe a área dos bujões de drenagem.
 6. Para evitar derramamento, instale um funil entre os orifícios de drenagem e a placa de proteção.

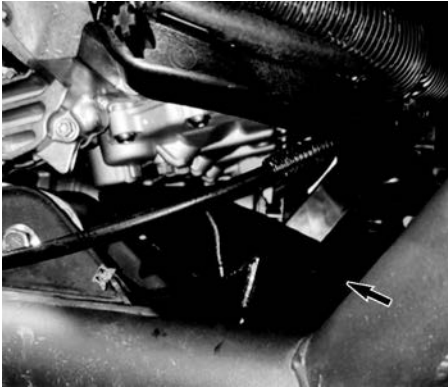

FUNIL – 529000155

7. Desenrosque os bujões de drenagem e descarte os anéis de gaxeta.

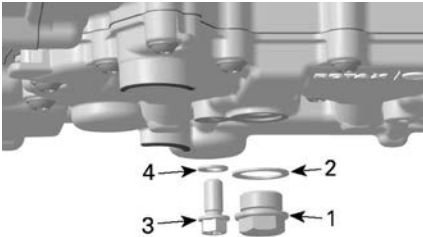

1. Bujão de drenagem magnético
2. Anel de gaxeta
3. Bujão de drenagem secundário
4. Anel de gaxeta

8. Substitua o filtro de óleo. Consulte *Filtro de óleo*.
9. Deixe que o óleo drene completamente do cárter.
10. Limpe todas as rebarbas e resíduos de metal do bujão de drenagem magnético. A presença de detritos é uma indicação de danos internos no motor.
11. Instale um **NOVO** anel de gaxeta no bujão de drenagem.

AVISO

Nunca reutilize o anel de gaxeta. Sempre substitua-o por um novo.

12. Instale e aperte o bujão de drenagem de acordo com a especificação recomendada.

Torque de aperto	
Bujão de drenagem secundário	15 ± 2 Nm (133 ± 18 lbf pol.)
Bujão de drenagem magnético	30 ± 3 Nm (22 ± 2 lbf pés)

13. Reabasteça o motor com óleo de motor recomendado.

FILTRO DE ÓLEO DO MOTOR

Acesso ao filtro de óleo

Acesse o filtro de óleo pelo lado direito da traseira do veículo.

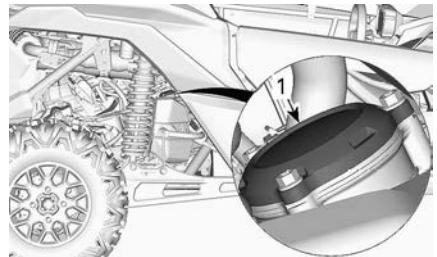

1. Tampa do filtro de óleo

Remoção do filtro de óleo

Limpe a área do filtro de óleo.

Remova a tampa do filtro de óleo.

Remova o filtro de óleo.

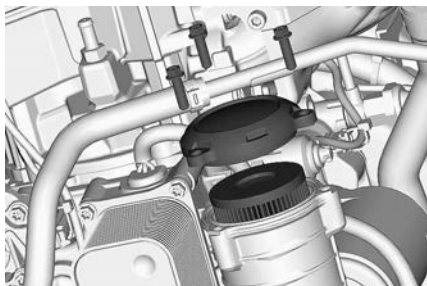

Instalação do filtro de óleo

Inspeção e limpe qualquer sujeira ou outros contaminantes que estejam nas áreas de entrada e saída do filtro de óleo.

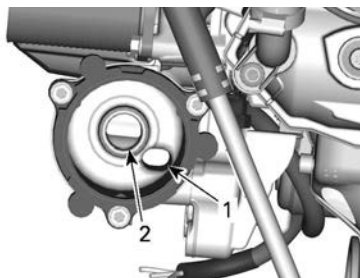

1. Saída para o sistema de abastecimento de óleo do motor
2. Entrada da bomba de óleo para o filtro de óleo

Instale um **NOVO** o-ring na tampa do filtro de óleo.

Instale o novo filtro na tampa.

Aplique óleo do motor no O-ring e na vedação do filtro.

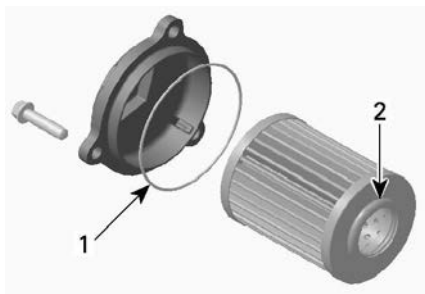

1. Lubrifique levemente
2. Lubrifique levemente

AVISO

Preste atenção para evitar comprimir o O-ring durante a instalação do filtro e da tampa.

Instale a tampa no motor.

Aperte os parafusos da tampa do filtro de óleo de acordo com a especificação recomendada.

Torque de aperto

Parafusos da tampa do filtro de óleo	10 ± 1 Nm (89 ± 9 lbf-in)
--------------------------------------	------------------------------

RADIADOR

Inspeção e limpeza do radiador

⚠ CUIDADO

Espere até que o radiador esfrie antes de prosseguir.

1. Remova o painel dianteiro.

AVISO

Não tente remover as grades inferiores.

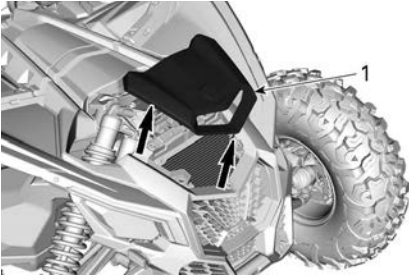

2. Inspeção o radiador e as mangueiras quanto a vazamentos e danos.
3. Inspeção as aletas do radiador. Elas devem estar limpas, livres de lama, sujeira, folhas e qualquer outro material acumulado que possa evitar que o radiador resfrie adequadamente.
4. Enxágue os aletas do radiador usando uma mangueira de jardim.

⚠ CUIDADO

Nunca limpe o radiador com as mãos quando estiver quente. Deixe o radiador esfriar antes de limpá-lo.

AVISO

Tome cuidado para não danificar as aletas do radiador ao limpá-las. Não use objetos/ferramentas que possam danificá-las. Ao lavar o veículo, utilize apenas pressão baixa. Nunca use um lavador de PRESSÃO ALTA.

5. Reinstale todas as peças removidas.

LÍQUIDO DE ARREFECIMENTO DO MOTOR

Verificação do nível do líquido de arrefecimento do motor

⚠ AVISO

Verifique o nível do líquido de arrefecimento com o motor frio.

1. Coloque o veículo em uma superfície nivelada.
2. Remova a tampa de manutenção destravando a traseira e levantando-a para cima.



LEVANTAR A PARTE TRASEIRA DA TAMPA DE MANUTENÇÃO

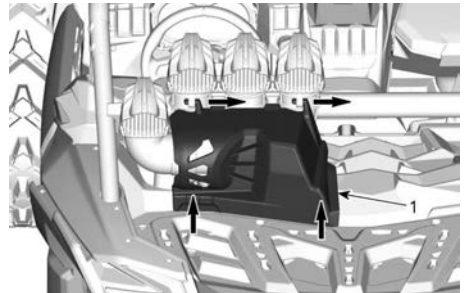

3. Certifique-se que o sistema de arrefecimento está cheio até a linha MÁX.



OBSERVAÇÃO:

O nível do líquido de arrefecimento pode ser verificado observando-se a lateral do reservatório do líquido de arrefecimento.

- Adicione líquido de arrefecimento no sistema se necessário. Use um funil para não derramar. **Não complete além da capacidade.** Consulte *Reabastecimento e sangria do sistema de arrefecimento*

Líquido de arrefecimento recomendado do motor

Líquido de arrefecimento XPS recomendado
Líquido de arrefecimento pré-misturado de vida prolongada
Se o XPS não estiver disponível
Água destilada e solução anticongelante (50% de água destilada, 50% de solução anticongelante)

AVISO
Sempre use o anticongelante etilenoglicol contendo anticorrosivos especificamente para motores de alumínio de combustão interna.

Substituição do líquido de arrefecimento do motor

Drenagem do sistema de arrefecimento

⚠ AVISO
Para evitar queimaduras, não retire a tampa de pressão nem desaperte o bujão de drenagem do líquido de arrefecimento com o motor quente.

Levante a traseira do veículo aproximadamente 40 cm (16 pol.).

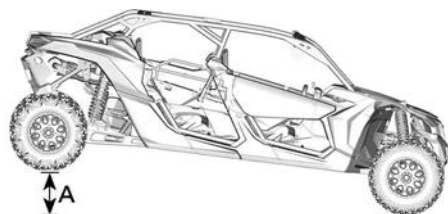

A. 40 cm (16 pol.)

Coloque um recipiente de drenagem sob a mangueira inferior do radiador.

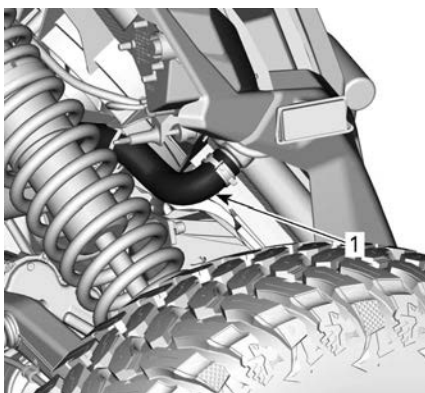

1. Mangueira inferior

Instale um estrangulador grande na mangueira inferior do radiador.

Lentamente, solte a mangueira do radiador.

Remova a tampa de pressão do reservatório do líquido de arrefecimento.

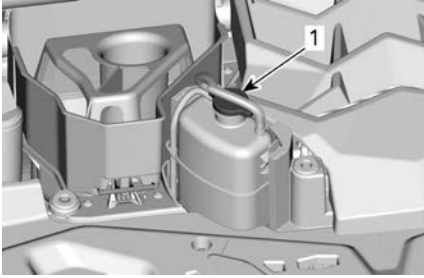

1. Tampa de pressão

Aguarde até que o fluxo do líquido de arrefecimento pare ou diminua.

Remova o estrangulador da mangueira para drenar o resto do líquido de arrefecimento.

Instale a braçadeira da mangueira do radiador.

Torque de aperto	
Braçadeira da mangueira do radiador	2,5 a 3,5 Nm (22 a 31 lbf-pés)

Abasteça o sistema de arrefecimento com líquido de arrefecimento; consulte o procedimento *Reabastecimento e sangria do sistema de arrefecimento*.

Reabastecimento e sangria do sistema de arrefecimento

1. Remova a tampa de pressão.

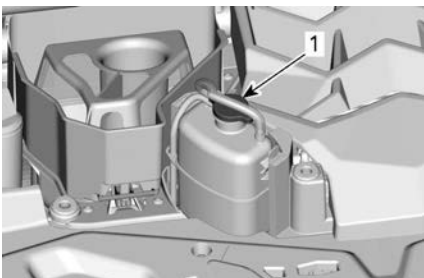

1. Tampa de pressão

2. Encha o sistema de arrefecimento até atingir a linha MÁX no reservatório de líquido de arrefecimento.



3. Instale a tampa de pressão.
4. Deixe o motor funcionar na marcha lenta com a tampa de pressão colocada até que a ventoinha de arrefecimento realize 2 ciclos.
5. Pressione o pedal do acelerador duas ou três vezes.
6. Desligue o motor e deixe-o esfriar.

Adicione líquido de arrefecimento se for necessário.

⚠ AVISO

Para evitar queimaduras, não retire a tampa de pressão nem desaperte o bujão de drenagem do líquido de arrefecimento com o motor quente.

7. Após o próximo passeio, depois deste procedimento, verifique o nível do líquido de arrefecimento. Adicione líquido de arrefecimento conforme necessário. Consulte *Verificação do nível do líquido de arrefecimento do motor*.

SISTEMA DE ESCAPAMENTO

Limpeza da área ao redor do sistema de escapamento

⚠ AVISO

O acúmulo de detritos pode ocasionar um incêndio no veículo quando o sistema de escapamento estiver quente e os detritos secos.

Em algumas situações, isso poderia resultar em danos sérios, ferimentos graves ou até a morte.

Limpe com frequência e regularmente a área ao redor do sistema de escapamento quando dirigir em manguezais, pântanos, feno ou folhas mortas.

Em outros casos, faça a limpeza de acordo com o plano de manutenção.

Além disso, verifique regularmente se há danos nos escudos térmicos e substitua-os quando necessário.

⚠ CUIDADO

Nunca realize essa operação imediatamente após o motor ter funcionado porque o sistema de escapamento fica muito quente.

1. Na traseira do veículo, limpe as áreas ao redor do silencioso.
2. Limpe as áreas ao redor do tubo de escapamento e do coletor de escapamento.

⚠ AVISO

Limpe também sob os escudos térmicos.

Limpeza do supressor de faíscas do silencioso

O carvão acumulado no silencioso deve ser limpo periodicamente.

⚠ CUIDADO

Nunca realize essa operação imediatamente após o motor ter funcionado porque o sistema de escapamento estará muito quente.

Remova os parafusos de retenção que prendem a tampa do silencioso e remova a tampa do silencioso.

Retire o supressor de faíscas e remova os depósitos de carbono usando uma escova.

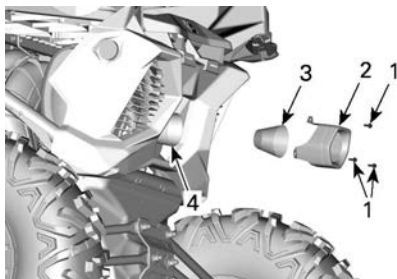

1. Parafusos de retenção
2. Tampa do silencioso
3. Supressor de faíscas

AVISO

Use uma escova macia metálica e tome cuidado para não danificar a tela do supressor de faíscas.

Inspeção a tela do supressor de faíscas para ver se há danos. Troque se necessário.

Inspeção a câmara do supressor de faíscas no silenciador. Remova todos os resíduos conforme o necessário.

Reinstale o supressor de faíscas no sentido inverso do procedimento de remoção. Aperte os parafusos de retenção de acordo com a especificação.

Torque de aperto	
Parafusos da tampa do silencioso	10 ± 2 Nm (89 ± 18 lbf-in)

DIFERENCIAL DIANTEIRO

Verificação do nível do óleo do diferencial dianteiro

Limpe o bujão de enchimento antes de verificar o nível do óleo.

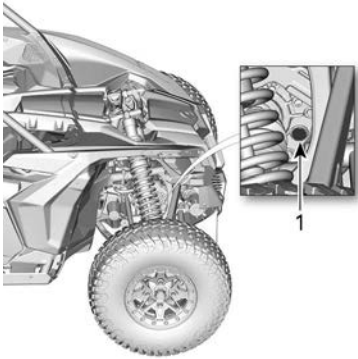

1. Bujão de enchimento

Com o veículo em uma superfície plana, verifique o nível do óleo removendo o bujão de enchimento. O nível do óleo deve atingir a borda inferior.

Torque de aperto	
Bujão de enchimento	$16,25 \pm 2,75$ Nm (144 ± 24 lbf-in)

Óleo recomendado para o diferencial dianteiro

O óleo XPS foi especialmente formulado para atender os requisitos de lubrificação deste diferencial. A BRP recomenda o uso de seu óleo XPS.

AVISO

Não use outro tipo de óleo quando for fazer a manutenção.

Óleo recomendado para o diferencial dianteiro XPS

75W90 Óleo sintético para câmbio

Alternativa se os produtos XPS não estiverem disponíveis

Óleo sintético para marcha 75W90 (API GL-5)

Troca do óleo do diferencial dianteiro

Coloque o veículo em uma superfície nivelada. Coloque o caixa de câmbio na posição ESTACIONAMENTO.

Embaixo do veículo, limpe a área do bujão de drenagem.

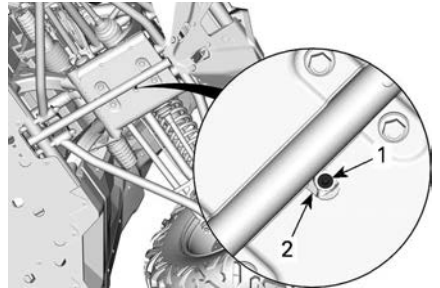

EMBAIXO DO VEÍCULO

1. Bujão de drenagem
2. Orifício de acesso

Coloque um recipiente de drenagem embaixo do diferencial dianteiro.

Acesse o dreno através do orifício no protetor de cárter.

Remova o bujão de drenagem.

Desparafuse o bujão de enchimento.

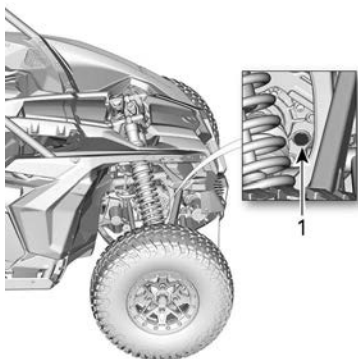

1. Bujão de enchimento

Instale o bujão de drenagem.

Torque de aperto	
Bujão de drenagem	$2,75 \pm 0,25 \text{ Nm}$ ($24 \pm 2 \text{ lbf-in}$)

Reabasteça o diferencial dianteiro com o óleo recomendado.

Torque de aperto	
Bujão de enchimento	$16,25 \pm 2,75 \text{ Nm}$ ($144 \pm 24 \text{ lbf-in}$)

CAIXA DE CÂMBIO

Verificação do nível de óleo da caixa de câmbio

Coloque o veículo em uma superfície nivelada. Selecione a posição ESTACIONAMENTO.

Verifique o nível de óleo da caixa de câmbio removendo o bujão do nível de óleo da caixa de câmbio localizado na parte traseira do veículo, no lado direito.

AVISO

Preste atenção para não perder o O-ring do bujão de nível de óleo.

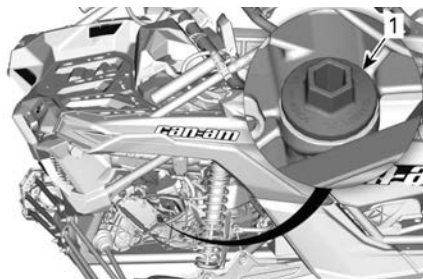

1. Bujão do nível de óleo da caixa de câmbio

Reinstale o bujão, rosqueie-o até o fim.

Remova o bujão novamente e verifique o nível de óleo na vareta de nível. Deve estar na marca superior ou perto da mesma.



1. MIN
2. MÁX.
3. Faixa de operação

Para acrescentar óleo, coloque um funil no orifício do bujão de nível de óleo.

Adicione uma pequena quantidade do óleo recomendado e verifique novamente o nível do óleo.

Repita os procedimentos acima até o nível de óleo atingir a marca superior da vareta.

OBSERVAÇÃO:

Não complete além da capacidade. Limpe qualquer derramamento.

AVISO

Operar a caixa de câmbio com um nível incorreto de óleo pode danificá-la gravemente.

Aperte corretamente o bujão.

Torque de aperto	
Bujão do nível de óleo da caixa de câmbio	$5 \pm 0,6 \text{ Nm}$ ($44 \pm 5 \text{ lbf-in}$)

Óleo recomendado da caixa de câmbio

O óleo XPS foi especialmente formulado para atender os requisitos de lubrificação desta caixa de câmbio. A BRP recomenda o uso de seu óleo XPS.

AVISO

Não use outro tipo de óleo quando for fazer a manutenção.

Óleo recomendado da caixa de câmbio XPS

Óleo sintético para caixa de câmbio
75W140

Alternativa, ou se não disponível

Óleo sintético para câmbio 75W
140 API GL-5

Troca do óleo da caixa de câmbio

A troca de óleo deve ser feita com o motor morno.

⚠ CUIDADO

O óleo da caixa de câmbio pode estar muito quente.

Coloque o veículo em uma superfície nivelada.

Limpe a área do bujão de drenagem.

Limpe a região do bujão de nível de óleo.

Por baixo do veículo, coloque um recipiente de drenagem embaixo da área do bujão de drenagem magnético.

Remova o bujão do nível de óleo da caixa de câmbio (vareta de nível)

AVISO

Preste atenção para não perder o O-ring do bujão de nível de óleo.

Remova o bujão de drenagem magnético da caixa de câmbio e descarte o anel de vedação.

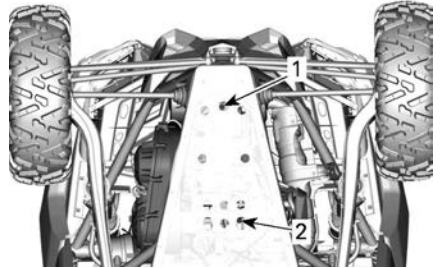

1. Bujão de drenagem da caixa de câmbio
2. Bujão de drenagem do óleo do motor

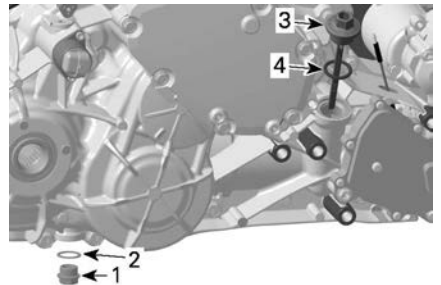

1. Bujão de drenagem magnético
2. Anel de vedação (descartar)
3. Bujão de nível de óleo da caixa de câmbio (vareta de nível)
4. O-ring

Deixe o óleo drenar totalmente da caixa de câmbio.

Instale o bujão de drenagem.

OBSERVAÇÃO:

Limpe todas as partículas de metal do bujão de drenagem antes de instalar.

Reinstale o bужão de drenagem magnético.

Sempre instale um **NOVO** anel de vedação.

Torque de aperto	
Bujão de drenagem magnético	30 ± 3 Nm (22 ± 2 lbf-ft)

Reabasteça a caixa de câmbio.

AVISO
Use SOMENTE o tipo recomendado de óleo.

Verifique o nível do óleo; consulte *Verificação do nível de óleo da caixa de câmbio*.

Descarte o óleo da caixa de câmbio conforme as regulamentações ambientais locais.

VELAS DE IGNIÇÃO

Acesso às velas de ignição (Modelos sem Intercooler)

Remova a tampa da entrada de ar e a grade.

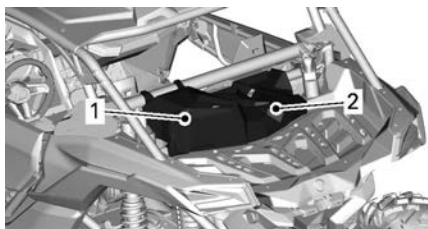

1. Tampa da entrada de ar
2. Grade

Remova os parafusos de retenção traseiros da placa protetora.

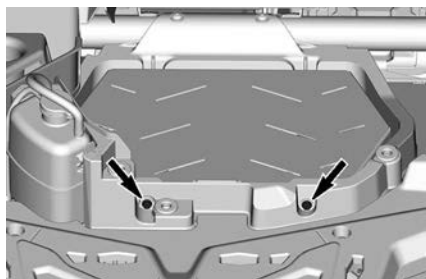

Remova a tampa de manutenção.

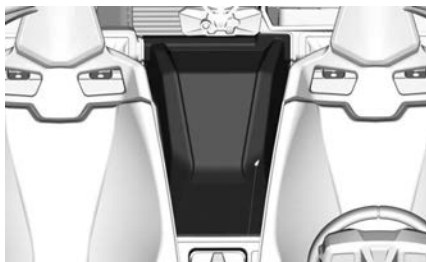

Remova os parafusos de retenção dianteiros da placa protetora.

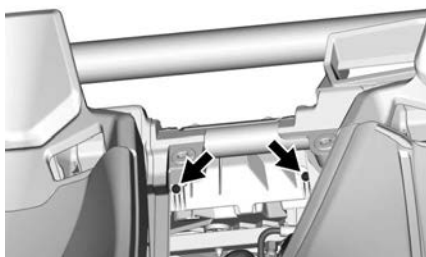

Remova a placa protetora.

Acesso às velas de ignição (Modelos com Intercooler)

Remova a tampa da entrada de ar e a grade.

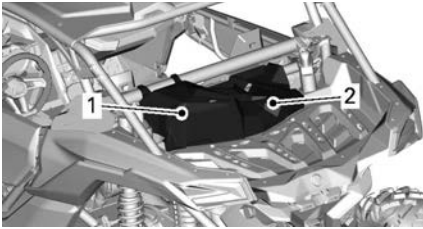

1. Tampa de manutenção
2. Grade

Remova os parafusos de retenção traseiros do intercooler.

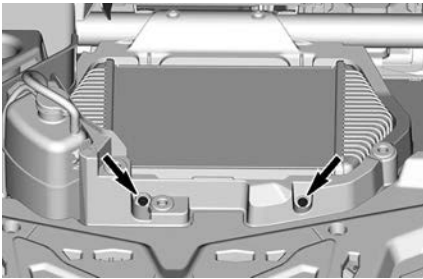

Remova a tampa de manutenção.

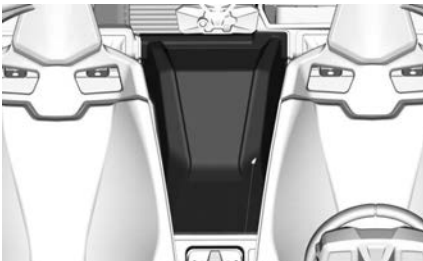

Remova os parafusos de retenção dianteiros do intercooler.

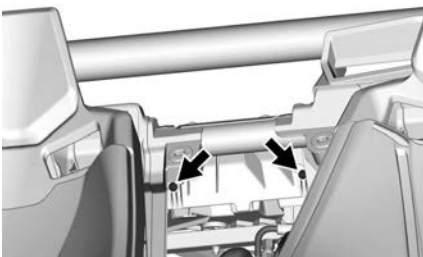

Desconecte a mangueira do intercooler.

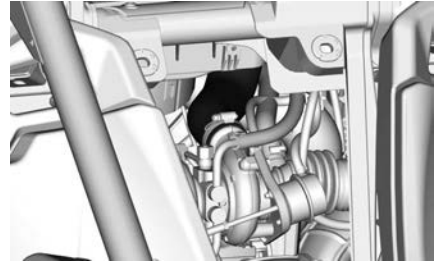

Remova o parafuso para abrir o intercooler e o suporte da mangueira do cárter.

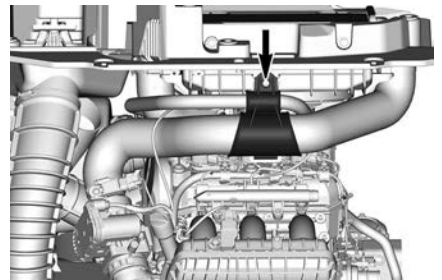

Levante o conjunto do intercooler.

Desconecte o conector da ventoinha do intercooler.

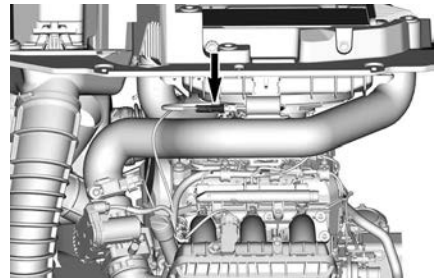

Mova para o lado o conjunto do intercooler

Remoção da Vela de Ignição

1. Desconecte o CAPS (sensor de posição do eixo de cames).

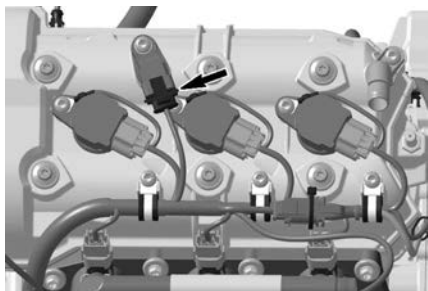

2. Remova:
 - Parafusos de retenção da bobina de ignição
 - Conector aterrado.
3. Desligue os conectores da bobina de ignição.

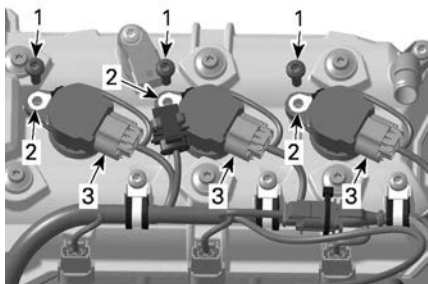

1. Parafusos de retenção
2. Conectores aterrados
3. Conectores da bobina de ignição

AVISO

Não puxe a bobina de ignição com uma ferramenta.

4. Remova as bobinas de ignição com as gaxetas da vela de ignição girando a bobina de um lado para o outro enquanto puxa para cima.
5. Limpe a vela de ignição e o cabeçote do cilindro com ar comprimido.

⚠ CUIDADO

Se usar ar comprimido, vista sempre óculos de proteção.

6. Desparafuse as velas de ignição completamente usando um soquete de vela de ignição.
7. Use a bobina de ignição como um puxador.

Instalação da Vela de Ignição

Antes de instalar, certifique-se de que a superfície de contato do cabeçote do cilindro e a vela de ignição estejam livres de fuligem.

Utilizando um calibrador, ajuste a folga da vela de ignição.

Folga da vela de ignição

0,7 a 0,8 mm
(0,028 a 0,031 pol.)

Aparafuse as velas de ignição nos cabeçotes do cilindro manualmente e aperte-as segundo as especificações com um torquímetro.

⚠ CUIDADO

Não exceda o aperto das velas de ignição, pois há risco de ocorrer danos ao motor.

Torque de aperto

Vela de ignição

11 Nm
(97 lbf-pol)

Instale a bobina de ignição na vela de ignição.

Alinhe o orifício do parafuso de retenção da bobina de ignição com o orifício rosqueado na tampa da válvula.

Empurre a bobina de ignição totalmente até que assente na tampa da válvula.

Instale e aperte o parafuso de retenção.

Torque de aperto	
Parafuso de retenção da bobina de ignição	9 ± 1 Nm (80 ± 9 lbf-in)

Reinstale todas as demais peças removidas invertendo o procedimento de remoção.

OBSERVAÇÃO:

Certifique-se de reconectar o conector da ventoinha do intercooler (se equipado).

Torque de aperto	
Parafusos de retenção da placa protetora (modelos sem intercooler)	8 ± 1 Nm (71 ± 9 lbf-in)
Parafusos de retenção do intercooler (se equipado)	

TAMPA DA CVT

Para uma melhor compreensão, as seguintes ilustrações foram feitas com o motor fora do veículo. Para

executar as seguintes instruções, não é necessário remover o motor.

⚠ AVISO

**Nunca toque na CVT com o motor funcionando.
Nunca dirija o veículo com a tampa da CVT removida.**

⚠ CUIDADO

O motor deve estar frio antes de a tampa ser removida.

AVISO

**Esta CVT não precisa ser lubrificada.
Nunca lubrifique nenhum de componente, exceto o mancal da polia motriz.**

Acesso à tampa da CVT

A tampa da CVT pode ser acessada a partir do lado esquerdo da traseira do veículo.

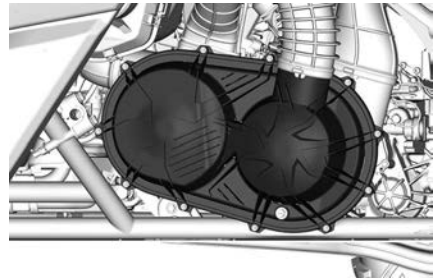

PEÇAS REMOVIDAS PARA MELHOR VISUALIZAÇÃO

Remoção da tampa da CVT

OBSERVAÇÃO: O procedimento seguinte é o mesmo para os motores Turbo e Turbo RR.

Solte o(s) grampo(s) da mangueira de entrada da CVT.

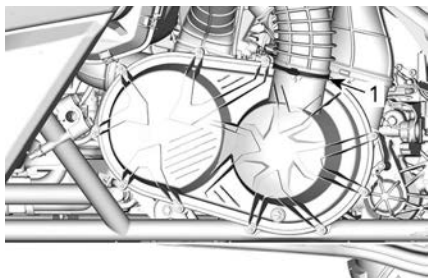

1. Braçadeira

Remova todos os parafusos de retenção da tampa da CVT.

Remova o último parafuso superior central a suportar a tampa durante a remoção.

OBSERVAÇÃO:

Não use uma chave de impacto para remover os parafusos da tampa da CVT.

Remova a tampa da CVT e sua gaxeta.

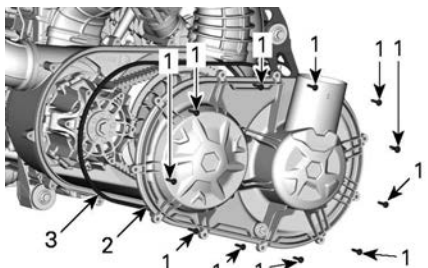

MOTOR TURBO DEMONSTRADO

1. Parafusos da tampa da CVT
2. Tampa da CVT
3. Gaxeta

Verifique dentro das mangueiras da saída da CVT dianteira e traseira para que não haja sujeira.

Instalação da tampa da CVT

Instale o parafuso da parte superior central primeiro.

Aperte os parafusos da tampa da CVT na sequência a seguir.

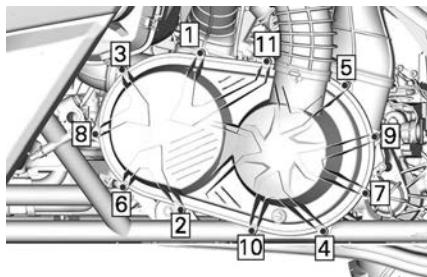

Torque de aperto

Parafusos da tampa da CVT	$7 \pm 0,8 \text{ Nm}$ ($62 \pm 7 \text{ lbf-in}$)
---------------------------	---

Correia de transmissão

Remoção da correia de transmissão

OBSERVAÇÃO: O procedimento seguinte é o mesmo para os motores Turbo e Turbo RR.

AVISO

Em caso de falha na correia de transmissão, a CVT, a tampa e a saída de ar devem ser limpos.

Consulte *Dicas para maximizar a durabilidade da correia de transmissão em Procedimentos básicos* para obter algumas informações IMPORTANTES.

Remova a *Tampa da CVT*.

Abra a polia acionada.

Ferramentas Necessárias

Ferramenta de extração/travamento
529 000 088



Adaptador da polia acionada
708 200 720



Insira o adaptador da polia acionada no orifício roscado da polia acionada e depois rosqueie-o.

Insira a ferramenta de extração/fixação no orifício roscado do adaptador da polia e depois rosqueie-a para abrir a polia.

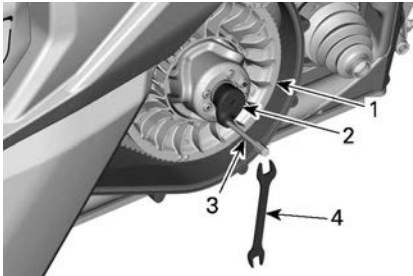

1. Polia fixa da polia acionada
2. Adaptador (no porta-luvas)
3. Extrator/ferramenta de trava (no kit de ferramentas)
4. Chave inglesa (no kit de ferramentas)

Para remover a correia, deslize-a sobre a parte superior da polia fixa, conforme mostrado.

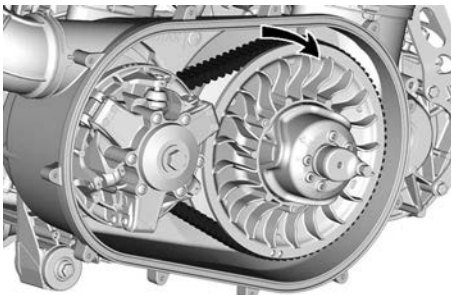

MOTOR TURBO DEMONSTRADO

Instalação da correia de transmissão

Para a instalação, inverta o procedimento de remoção. Preste atenção aos seguintes detalhes.

A vida útil máxima da correia de transmissão é obtida quando a correia é instalada na direção de rotação correta. Instale-a de modo que a seta impressa na correia esteja apontando para a parte dianteira do veículo, visto de cima.

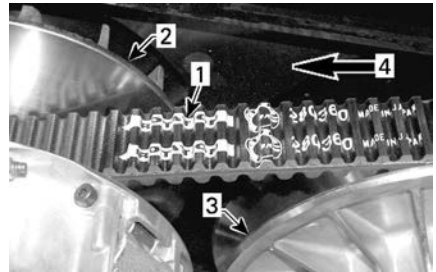

1. Seta impressa na correia
2. Polia motriz (dianteira)
3. Polia acionada (traseira)
4. Direção da rotação

Gire a polia motriz até a porção mais inferior das engrenagens na superfície externa da correia de transmissão ficar nivelada com a aresta da polia motriz.



1. Porção mais inferior das engrenagens nivelada com a aresta da polia motriz

Polias motriz e acionada

Inspeção das polias motriz e acionada

Esta inspeção, que inclui os serviços de manutenção, reparo ou substituição, deve ser efetuada por uma concessionária autorizada Can-Am ou oficina de reparo ou pessoa com autorização de sua escolha.

Polia motriz

1. Inspeção as buchas da polia deslizante e todos os roletes da polia acionada, substituindo as peças desgastadas.

Polia Acionada

Inspeção as buchas do came e da polia deslizante da polia acionada e substitua peças gastas.

BATERIA

Manutenção da bateria

AVISO

Nunca recarregue a bateria enquanto estiver instalada no veículo.

Estes veículos estão equipados com uma bateria VRLA (Chumbo-ácida regulada por válvula). É uma bateria do tipo sem manutenção, sem necessidade de adicionar água para acertar o nível do eletrólito.

AVISO

Nunca remova a tampa de vedação da bateria.

Acesso à bateria

Para acessar a bateria, mova o assento do passageiro completamente para a frente, consulte *Assento em Equipamento*.

Remoção da bateria

Desligue primeiro o cabo PRETO (-) e depois o cabo VERMELHO (+).

AVISO

Respeite sempre esta ordem de desmontagem; desligue primeiro o cabo PRETO (-).

Remova os parafusos de retenção do suporte da bateria.

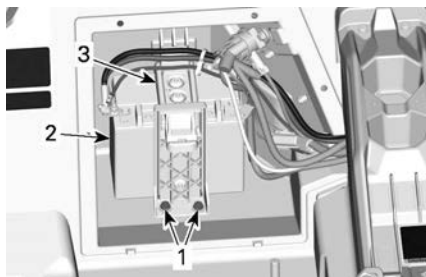

1. Parafusos de retenção do suporte da bateria
2. Bateria
3. Suporte da bateria

Remova o suporte da bateria.

Remova a bateria.

Limpeza da bateria

Limpe a bateria, a carcaça e os terminais da bateria usando uma solução de bicarbonato de sódio e água.

Remova a corrosão dos terminais do cabo e dos bornes da bateria com uma escova de aço rígida. A carcaça da bateria deve ser limpa com uma escova macia e solução de bicarbonato de sódio.

Instalação da bateria

O procedimento de instalação da bateria é o inverso do procedimento de remoção, mas preste atenção aos seguintes detalhes.

AVISO

Uma polaridade invertida da bateria danificará o regulador de tensão.

AVISO

Sempre ligue primeiro o cabo VERMELHO (+) e depois o cabo PRETO (-).

Fusíveis**Substituição do fusível**

Se um fusível estiver queimado, substitua-o por outro de mesma amperagem.

AVISO

Não use um fusível com capacidade mais alta, isso pode provocar danos graves.

Fusíveis e elos fusíveis**Caixa de fusíveis dianteira e Fusível da Direção Dinâmica Assistida (DPS)**

Para acessar a caixa de fusíveis dianteira ou o fusível da DPS, remova a tampa de manutenção dianteira.

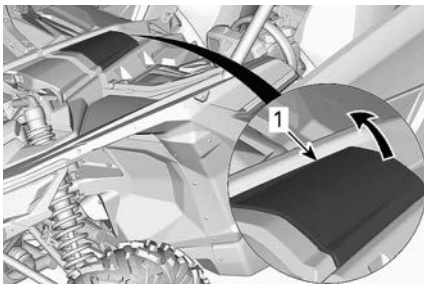

1. Tampa de manutenção dianteira

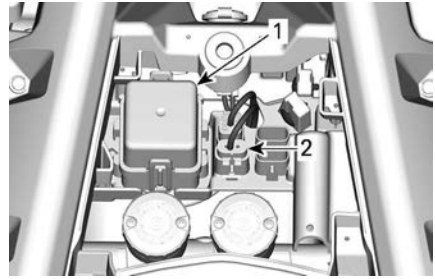

1. Caixa de fusíveis dianteira
2. Fusível da DPS

Caixa de fusíveis traseira

Para acessar a caixa de fusíveis traseira, remova o assento do passageiro traseiro do lado esquerdo. Consulte *Assentos em Equipamento*.

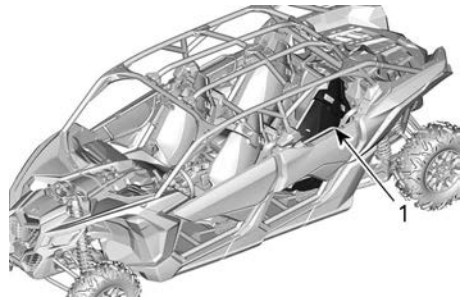

1. Assento traseiro esquerdo do passageiro

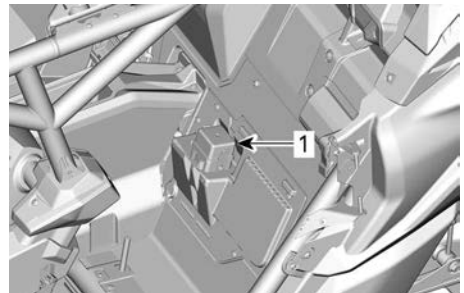

1. Caixa de fusíveis traseira

Elos fusíveis

Os elos fusíveis estão no chicote do solenoide do motor de partida.

Caso um elo fusível queime, consulte uma concessionária SSV Can-Am,

uma oficina de reparo ou a pessoa de sua escolha.

Descrição da caixa de fusíveis

Caixa de Fusíveis Dianteira		
Não	DESCRIÇÃO	CLASSIFICAÇÃO
F7	Atuador 4WD	10 A
F11	Luzes	20 A
F12	Saída CC Conector DC3	10 A
F14	MAX	30 A
F16	Lanternas traseiras	10 A
F22	Smart-Shox (apenas para modelos Turbo RR)	20 A
F23	Smart-Lok	20 A
R3	Acessórios Módulo de controle do motor (ECM)	-
R4	Relé da lâmpada (apenas para modelos Turbo RR)	-
R8	Relé do freio	-

Caixa de fusíveis traseira		
Não	DESCRIÇÃO	CLASSIFICAÇÃO
F4	Relé do indicador	10 A
F5	Ignição Injetores de combustível	10 A

Caixa de fusíveis traseira		
Não	DESCRIÇÃO	CLASSIFICAÇÃO
	Bomba de combustível	
F6	Módulo de controle do motor (ECM)	10 A
F8	Interruptor de partida Relógio	10 A
F9	Ventoinha de arrefecimento	25 A
F17	Ventoinha do intercooler	25 A
F18	EVAP/Sensor de oxigênio	10 A
R1	Ventoinha de arrefecimento	-
R2	Principal	-
R10	Ventoinha do intercooler	-

OBSERVAÇÃO:

Os fusíveis estão identificados na tampa da caixa de fusíveis.

Elos fusíveis		
Não	DESCRIÇÃO	CLASSIFICAÇÃO
1	Principal	16 AWG
2	MAX	16 AWG

Os porta-fusíveis a seguir ficam localizados próximo à bateria.

Porta-fusíveis do regulador		
Nã o	DESCRIÇÃO	CLASSI FICA ÇÃO
-	Regulador	50 A
-	Direção dinâmica assistida (DPS)	40 A

Luzes

Verifique sempre o funcionamento das luzes depois da substituição.

Os faróis dianteiros e traseiros são de LED (Light Emitting Diode, Diodos Emissores de Luz). Essa tecnologia comprovou a própria confiabilidade.

OBSERVAÇÃO:

LEDs internos do farol ou lanternas traseiras não podem ser substituídos. Em caso de defeito, o conjunto de faróis ou lanternas traseiras tem que ser substituído.

No caso improvável de não funcionarem, leve para verificação em uma concessionária autorizada SSV Can-Am, oficina de reparo ou pessoa de sua escolha.

FOLES DO EIXO DE TRANSMISSÃO

Inspeção do fole do eixo de transmissão

Inspeccione visualmente os foles do eixo de transmissão.

Verifique se há nos foles rachaduras, desgaste, vazamento de graxa etc.

Repare ou substitua as peças danificadas conforme necessário.

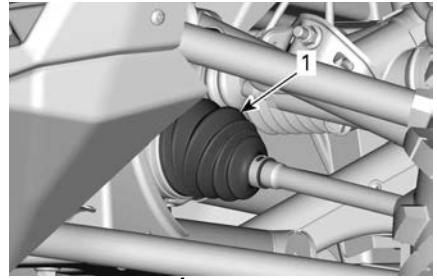

FRENTE DO VEÍCULO

1. Fole interno do eixo de transmissão

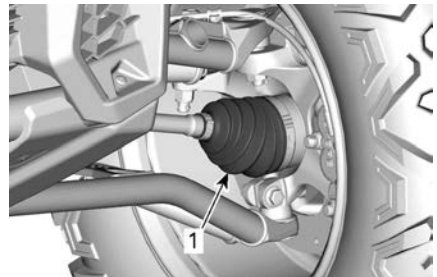

FRENTE DO VEÍCULO

1. Fole externo do eixo de transmissão

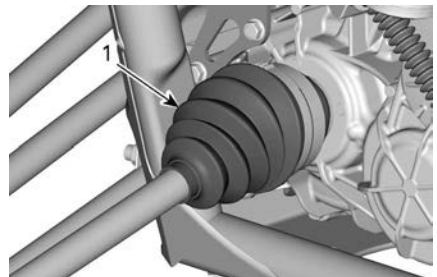

PARTE TRASEIRA DO VEÍCULO

1. Fole interno do eixo de transmissão

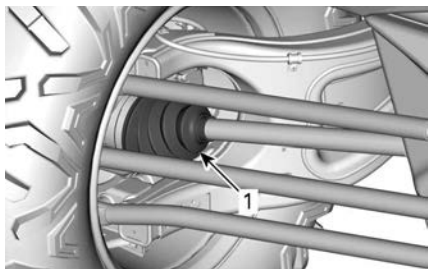

PARTE TRASEIRA DO VEÍCULO

1. Fole externo do eixo de transmissão

ROLAMENTO DA RODA

Inspeção do rolamento da roda

Levante e apoie o veículo. Consulte a seção *Levantando e apoiando o veículo*.

Empurre e puxe as rodas pela borda superior para sentir a folga.

Se houver folga anormal, consulte uma concessionária autorizada Can-Am, uma oficina de reparo ou uma pessoa de sua escolha.



TÍPICO

PNEUS E RODAS

Remoção da roda

Solte as porcas e, em seguida, erga e apoie o veículo. Consulte a seção *Levantando e apoiando o veículo*.

Remova as porcas e depois tire a roda.

Instalação da roda

Se os pneus forem unidirecionais, sua rotação deve ser mantida em uma direção específica. Os pneus unidirecionais têm inscrições na parede lateral.



TÍPICO

1. Direção de rotação

Aperte as porcas das rodas com o torque especificado usando a sequência ilustrada.

OBSERVAÇÃO:

Não use qualquer tipo de lubrificante nos entalhes das porcas antes de apertar.

Torque de aperto	
Porcas das rodas	120 ± 5 Nm (89 ± 4 lbf-ft)



AVISO

Sempre use porcas da roda recomendadas para o tipo da roda. Usar uma porca de roda diferente pode causar danos ao aro ou prisioneiros.

Pressão dos pneus

⚠ AVISO

A pressão do pneu afeta muito a dirigibilidade e a estabilidade do veículo.

Uma pressão insuficiente pode fazer com que o pneu esvazie e rode no aro.

Uma pressão excessiva pode explodir o pneu. Siga sempre a pressão recomendada.

NUNCA regule a pressão dos pneus para um valor abaixo do mínimo. Pode fazer com que o pneu salte do aro.

Verifique a pressão quando os pneus estiverem **frios** antes de dirigir o veículo. A pressão dos pneus muda com a temperatura e a altitude. Verifique novamente a pressão se alguma dessas condições mudar.

Consulte a *etiqueta Pressão e carga máxima dos pneus* no seu veículo para obter a pressão aplicável.

OBSERVAÇÃO:

Embora os pneus sejam especificamente projetados para uso fora de estrada, um pneu pode furar. Portanto, recomendamos levar um calibrador de pneus, uma bomba e um jogo de reparo.

Inspeção dos pneus

Verifique se há danos e desgaste no pneu. Substitua se necessário.

⚠ AVISO

Não faça rodízio dos pneus. Os pneus dianteiros e traseiros têm tamanho diferente. Os pneus direito e esquerdo têm diferentes padrões de banda de rodagem unidirecional.

Substituição dos pneus

A substituição de pneus deve ser feita por uma concessionária autorizada Can-Am Off-Road, uma oficina de reparos ou uma pessoa de sua escolha.

⚠ AVISO

Troque os pneus somente pelo mesmo tipo e tamanho dos pneus originais.

Para um padrão de banda de rodagem unidirecional, os pneus devem ser instalados na direção de rotação correta.

Os pneus devem ser trocados por uma pessoa experiente, de acordo com os padrões da indústria de pneus e usando as ferramentas corretas.

Suspensões

Lubrificação da suspensão dianteira

Lubrifique os braços da suspensão superiores e inferiores.

Graxa sintética da suspensão XPS

Há 2 graxeiras em cada braço da suspensão.

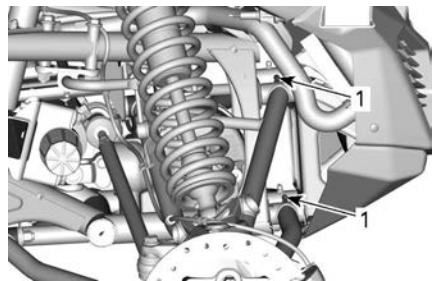

TÍPICO - SUSPENSÃO DIANTEIRA

1. Graxeiras

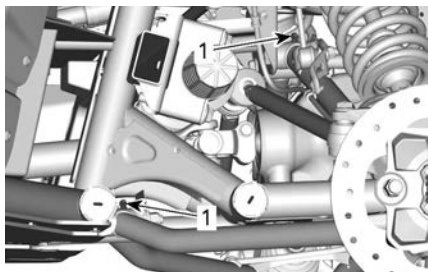

TÍPICO - SUSPENSÃO DIANTEIRA

1. Graxeiras

Lubrificação da barra estabilizadora

Lubrifique ambas as barras estabilizadoras.

Graxa sintética da suspensão XPS

Há uma graxeira em cada lado da suspensão dianteira.

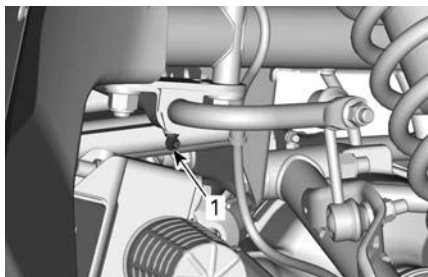

TÍPICO - BARRA ESTABILIZADORA DIANTEIRA

1. Graxeira

Há uma graxeira em cada lado da suspensão traseira.

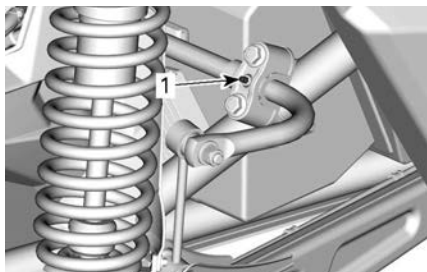

TÍPICO - BARRA ESTABILIZADORA TRASEIRA

1. Graxeira

Inspeção da suspensão

Consulte uma concessionária autorizada Can-Am, uma oficina de reparo ou uma pessoa de sua escolha se for detectado algum problema.

Amortecedores

Inspeccione os amortecedores para ver se há vazamentos, se o limitador da suspensão está desgastado ou se há outros danos. Veja se os fixadores ainda estão bem apertados.

Braços da suspensão dianteira

Verifique se há rachaduras, dobras ou outros danos nos braços da suspensão.

Braços da suspensão traseira

Verifique os braços da suspensão e os elos delimitadores e de controle quanto a rachaduras, dobras ou outros danos.

Verifique o torque de aperto das porcas do braço da suspensão transversal.

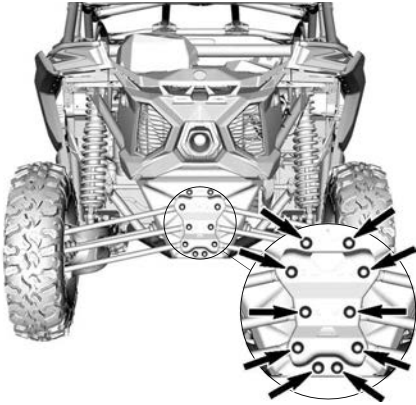

Torque de aperto	
Porcas do braço transversal	95 ± 5 Nm (70 ± 4 lbf-ft)

FREIOS

Verificação do nível do reservatório do fluido de freio

Remova a tampa de manutenção dianteira.

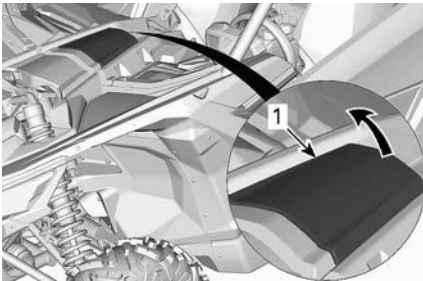

1. Tampa de manutenção dianteira

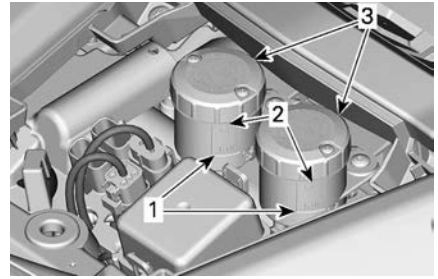

1. MÍN.
2. MAX
3. Reservatórios do cilindro principal

Com o veículo em uma superfície plana, verifique se o fluido de freio no reservatório está no nível correto. O nível do fluido de freio deve estar entre as marcas MÍN. e MAX.

OBSERVAÇÃO:

Um nível baixo pode indicar vazamentos ou sapatas de freio gastas.

Adicionando fluido de freio

Limpe a tampa do bocal de enchimento antes de remover.

Adicione fluido na medida necessária. **Não complete além da capacidade.**

OBSERVAÇÃO:

Verifique se o diafragma da tampa do bocal está empurrado para dentro antes de fechar o reservatório do fluido de freio.

Fluido de freio recomendado

Use sempre fluido de freio que atenda somente a especificação DOT 4.

AVISO

Para evitar danos graves ao sistema de freios, não use fluidos diferentes dos recomendados nem misture fluidos diferentes para completar o nível. Não use fluido de freio tirados de recipientes velhos ou já abertos.

Inspeção dos freios

A inspeção, a manutenção e o reparo do freio devem ser feitos por uma concessionária autorizada Can-Am, uma oficina de reparo ou uma pessoa de sua escolha.

No entanto, entre uma visita e outra à sua concessionária, verifique o seguinte:

- Nível do fluido de freio
- Vazamentos de fluido no sistema de freios
- Desgaste das pastilhas de freio
- Condição dos discos de freio
- Limpeza dos freios

⚠ AVISO

A substituição do fluido de freio ou a manutenção e reparos no sistema de freios devem ser feitos por uma concessionária Can-Am Off-Road autorizada.

CINTOS DE SEGURANÇA

Limpeza do cinto de segurança

Para limpar a sujeira e os detritos dos cintos de segurança, passe uma esponja nos cintos com água e sabão neutro. No use alvejante, corante ou detergentes domésticos.

⚠ AVISO

Não use lavadora de pressão para limpar os componentes do cinto de segurança. O uso de lavadora de pressão pode danificar de forma permanente os componentes do cinto de segurança.

GAIOLA

Fixadores da caixa

Periodicamente, verifique o aperto dos fixadores da gaiola.

Reforço central



PRENDEDORES DIANTEIROS

Torque de aperto	
Porca M12	95 ± 5 Nm (70 ± 4 lb-ft)
Parafusos M6 x 16	10 ± 2 Nm (89 ± 18 lbf-in)

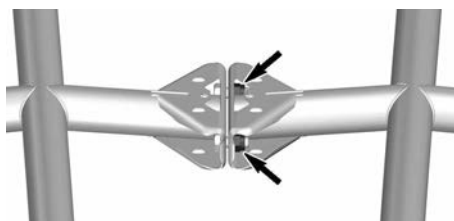

PRENDEDORES CENTRAIS

Torque de aperto	
Porca M12	95 ± 5 Nm (70 ± 4 lb-ft)



PRENDEDORES TRASEIROS

Torque de aperto	
Porca M12	95 ± 5 Nm (70 ± 4 lb-ft)

Membros laterais



PRENDEDORES DIANTEIROS INFERIORES

Torque de aperto	
M12 x 60	110 ± 10 Nm (81 ± 7 lb-ft)

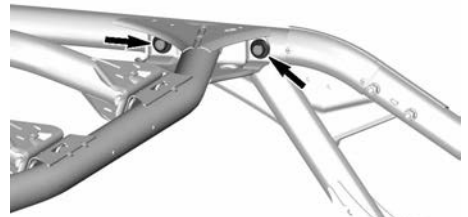

PRENDEDORES TRASEIROS SUPERIORES

Torque de aperto	
M12 x 30	110 ± 10 Nm (81 ± 7 lb-ft)



PRENDEDORES DIANTEIROS SUPERIORES

Torque de aperto	
M12 x 30	110 ± 10 Nm (81 ± 7 lb-ft)

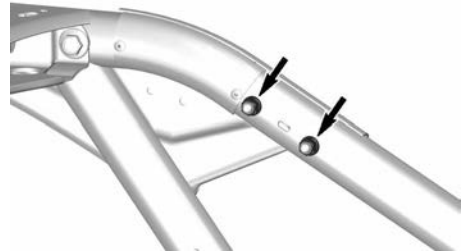

TUBO TRASEIRO OBLÍQUO

Torque de aperto	
Porca M8	24,5 ± 3,5 Nm (181 ± 2 lb-ft)

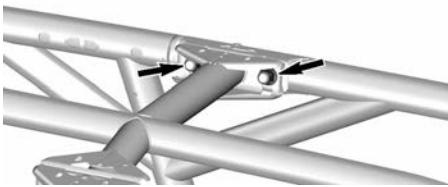

PRENDEDORES SUPERIORES CENTRAIS

Torque de aperto	
Porca M12	95 ± 5 Nm (70 ± 4 lb-ft)



PRENDEDORES TRASEIROS INFERIORES

Torque de aperto	
M12 x 30	95 ± 5 Nm (70 ± 4 lb-ft)



PRENEDORES INFERIORES CENTRAIS

Torque de aperto	
M12 x 30	95 ± 5 Nm (70 ± 4 lb-ft)

CUIDADOS COM O VEÍCULO

Limpeza e proteção do veículo

AVISO

Nunca utilize lavadores de alta pressão para limpar o veículo. USE APENAS BAIXA PRESSÃO (como uma mangueira de jardim). A alta pressão pode causar danos aos componentes elétricos ou mecânicos.

Preste atenção a certas áreas onde possa haver acúmulo de água salgada, lama ou detritos e potencialmente causar:

- Fogo
- Use
- Interferência
- Corrosão.

Esta lista inclui, mas não está limitada a:

- Ao redor do sistema de escapamento e entre o silencioso e a tampa do silencioso
- Embaixo e ao redor do tanque de combustível
- Radiador
- Amortecedores
- Ao redor dos diferenciais dianteiro e traseiro
- Ao redor e embaixo do motor e da caixa de câmbio
- Dentro das rodas

- Em cima dos protetores inferiores.

⚠ AVISO

O acúmulo de detritos pode ocasionar um incêndio no veículo quando o sistema de escapamento estiver quente e os detritos secos.

Em algumas situações, isso poderia resultar em danos sérios, ferimentos graves ou até a morte.

Limpe com frequência e regularmente a área ao redor do sistema de escapamento quando dirigir em manguezais, pântanos, feno ou folhas mortas.

Em outros casos, faça a limpeza de acordo com o plano de manutenção.

Se o veículo for usado em ambiente de água salgada, lave-o com água doce para protegê-lo e aos seus componentes após cada dia de operação.

É altamente recomendável a lubrificação das partes metálicas.

Use lubrificante anticorrosivo ou equivalente.

Lubrificante e anticorrosivo XPS

As peças pintadas que estiverem danificadas devem ser repintadas para evitar a ferrugem.

Quando necessário, lave a carroceria com água morna e sabão (use apenas detergente neutro). Aplique cera não-abrasiva.

AVISO

Nunca limpe as peças de plástico com detergente forte, agente desengraxante, solvente de tinta, acetona, etc.

Proteja o veículo com uma cobertura para impedir o acúmulo de poeira durante o armazenamento.

AVISO

O veículo deve ser armazenado em um local fresco e seco e coberto com uma lona opaca. Isso evitará que os raios do sol e a sujeira afetem os componentes plásticos e o acabamento do veículo.

PREPARAÇÃO PARA ARMAZENAMENTO E PRÉ-TEMPORADA

Se você não tiver intenção de usar o veículo antes de um período de quatro meses, é importante prepará-lo para ser adequadamente guardado.

Se o veículo precisar ficar estacionado por mais de 21 dias, desconecte o cabo PRETO (-) da bateria.

O uso de um carregador flutuante de baixa amperagem é recomendado para manter a bateria totalmente carregada.

Antes de usar o veículo após ser guardado, é necessária uma preparação.

Visite uma concessionária autorizada da Can-Am Off-Road, oficina de reparos ou uma pessoa de sua confiança para que seu veículo seja preparado da forma adequada.

Ao ler este Manual do proprietário, lembre-se de que:

AVISO

Indica uma situação de risco que, se não for evitada, pode resultar em morte ou ferimentos graves.

Esta página foi deixada intencionalmente em branco

INFORMAÇÕES TÉCNICAS

IDENTIFICAÇÃO DO VEÍCULO

Os componentes principais do seu veículo (motor e carroceria) são identificados por diferentes números de série. Às vezes pode ser necessário localizar estes números para fins de garantia ou para rastrear o veículo em caso de perda.

Estes números são exigidos pela concessionária autorizada do Can-Am Off-road para preencher reclamações de garantia adequadamente.

Recomendamos anotar todos os números de série do seu veículo e fornecer os mesmos para sua companhia de seguros.

Número de identificação do veículo

A etiqueta VIN está localizada atrás do assento do passageiro da direita.

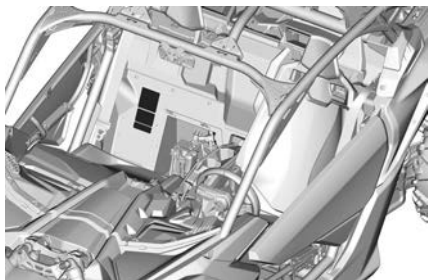

TÍPICO

Modelos NRMM



Todos os outros modelos



Número de identificação do motor

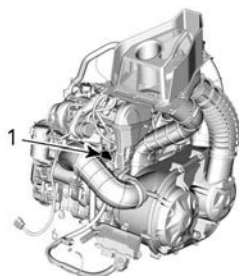

TÍPICA — ETIQUETA DO NÚMERO DE SÉRIE DO MOTOR

1. E.I.N. (Número de Identificação do Motor)

BRP RF DESS POST GEN3 (CAN)

EUA e Canadá

Este dispositivo está em conformidade com a(s) norma(s) de isenção de licença RSS da FCC Part 15 e Industry Canada. A operação está sujeita às duas condições a seguir:

1. este dispositivo não pode causar interferência, e
2. este dispositivo deve aceitar interferências, inclusive as que podem causar uma operação indesejada do dispositivo.

Este equipamento foi testado e comprovado estar em conformidade com os limites de um dispositivo digital da Classe B, nos termos da Parte 15 das normas FCC. Esses limites foram elaborados para fornecer proteção razoável contra interferências prejudiciais em uma instalação residencial. Este equipamento gera, usa e pode irradiar energia de radiofrequência e, se não for instalado e usado de acordo com as instruções, pode causar interferências prejudiciais às comunicações via rádio. No entanto, não há garantia que não ocorrerá interferência em uma determinada instalação. Se este equipamento causar interferências prejudiciais à recepção de rádio ou televisão, o que pode ser determinado desligando ou ligando o equipamento, pedimos que tente corrigir a interferência tomando uma ou mais das medidas a seguir:

- Reoriente ou reposicione a antena receptora.
- Aumente o espaço entre o equipamento e o receptor.
- Conecte o equipamento a uma tomada em um circuito diferente daquele ao qual o receptor está conectado.
- Consulte a concessionária ou um técnico experiente em rádio/TV para ajuda.

O dispositivo foi avaliado para atender aos requisitos gerais de exposição à radiofrequência. O dispositivo pode ser usado na condição de exposição transportável sem restrição.

Le dispositif a été évalué à satisfaire l'exigence générale de l'exposition aux rf. L'appareil peut être utilisé dans des conditions d'exposition portatif sans restriction.

L'émetteur/récepteur exempt de licence contenu dans le présent appareil est conforme aux CNR d'Innovation, Sciences et Développement économique Canada applicables aux appareils radio exempts de licence.

1. l'appareil ne doit pas produire de,
2. l'appareil doit accepter tout brouillage radioélectrique subi, même si le brouillage est susceptible d'en compromettre le fonctionnement.

As alterações ou modificações não aprovadas expressamente pela parte responsável pela conformidade podem anular a autoridade do usuário para operar o equipamento.

IC: 12006A-1001317030 Para variante 1001316154 (CAN)

FCC ID: 2ACER 1001317030 Para variante 1001316154 (CAN)

México



IFETEL

Marca: BRP Megatech

Número: BRME1023-28186

Número do certificado da BRP Megatech: 1450978

Modelo: 1001316154

NOM-208-SCFI-2016 (Disposición Técnica IFT-008-2015)

La operación de este equipo está sujeta a las siguientes dos condiciones:

1. Es posible que este equipo o dispositivo no cause interferencia perjudicial y
2. Este equipo o dispositivo debe aceptar cualquier interferencia, incluyendo la que pueda causar su operación no deseada.

Brasil



Número: 05254-23-15603

Número do certificado da BRP Megatech: 1450991

Modelo: 1001316154

Este equipamento não tem direito à proteção contra interferência prejudicial e não pode causar interferência em sistemas devidamente autorizados. Para maiores informações, consulte o site da ANATEL.

Japão

Este dispositivo é concedido nos termos da Lei de Rádio Japonesa (電波法) e da Lei Empresarial de Telecomunicações Japonesas (電気通信事業法). Este dispositivo não pode ser modificado (do contrário, o número de designação concedido se tornará inválido).

Europa

Declaração de conformidade

Declaração de conformidade da UE simplificada de acordo com a Diretiva de equipamentos de rádio 2014/53/UE



DE

Hiermit erklärt BRP Megatech, dass der Funkanlagentyp 1001316154 der Richtlinie 2014/53/EU entspricht. Der vollständige Text der EU-Konformitätserklärung ist unter der folgenden Internetadresse verfügbar: <https://www.brp.com/en/corporate-social-responsibility/product-safety.html>

FR

Le soussigné, BRP Megatech, déclare que l'équipement radioélectrique du type 1001316154 est conforme à la directive 2014/53/UE. Le texte complet de la déclaration UE de conformité est disponible à l'adresse internet suivante: <https://www.brp.com/en/corporate-social-responsibility/product-safety.html>

BG

С настоящото BRP Megatech декларира, че този тип радиосъоръжение 1001316154 е в съответствие с Директива 2014/53/ЕС.

Цялостният текст на ЕС декларацията за съответствие може да се намери на следния интернет адрес: <https://www.brp.com/en/corporate-social-responsibility/product-safety.html>

EL

Με την παρούσα ο/η BRP Megatech, δηλώνει ότι ο ραδιοεξοπλισμός 1001316154 πληροί την οδηγία 2014/53/ΕΕ. Το πλήρες κείμενο της δήλωσης συμμόρφωσης ΕΕ διατίθεται στην ακόλουθη ιστοσελίδα στο διαδίκτυο: <https://www.brp.com/en/corporate-social-responsibility/product-safety.html>

CS

Tímto BRP Megatech prohlašuje, že typ rádiového zařízení 1001316154 je v souladu se směrnicí 2014/53/EU. Úplné znění EU prohlášení o shodě je k dispozici na této internetové adrese: <https://www.brp.com/en/corporate-social-responsibility/product-safety.html>

DA

Hermed erklærer BRP Megatech, at radioudstyrstypen 1001316154 er i overensstemmelse med direktiv 2014/53/EU.

EU-overensstemmelseserklæringens fulde tekst kan findes på følgende internetadresse: <https://www.brp.com/en/corporate-social-responsibility/product-safety.html>

ET

Käesolevaga deklareerib BRP Megatech, et käesolev raadioseadme tüüp 1001316154 vastab direktiivi 2014/53/EL nõuetele.

ELi vastavusdeklaratsiooni täielik tekst on kättesaadav järgmisel internetiaadressil: <https://www.brp.com/en/corporate-social-responsibility/product-safety.html>

ES

Por la presente, BRP Megatech declara que el tipo de equipo radioeléctrico 1001316154 es conforme con la Directiva 2014/53/UE.

El texto completo de la declaración UE de conformidad está disponible en la dirección Internet siguiente: <https://www.brp.com/en/corporate-social-responsibility/product-safety.html>

FI

BRP Megatech vakuuttaa, että radiolaitetyyppi 1001316154 on direktiivin 2014/53/EU mukainen. EU-vaatimustenmukaisuusvakuutuksen täysimittainen teksti on saatavilla seuraavassa internetosoitteessa: <https://www.brp.com/en/corporate-social-responsibility/product-safety.html>

EN

Hereby, BRP Megatech declares that the radio equipment type 1001316154 is in compliance with Directive 2014/53/EU. The full text of the EU declaration of conformity is available at the following internet address: <https://www.brp.com/en/corporate-social-responsibility/product-safety.html>

HR

BRP Megatech ovime izjavljuje da je radijska oprema tipa 1001316154 u skladu s Direktivom 2014/53/EU. Cjeloviti tekst EU izjave o sukladnosti dostupan je na sljedećoj internetskoj adresi: <https://www.brp.com/en/corporate-social-responsibility/product-safety.html>

HU

BRP Megatech igazolja, hogy a 1001316154 típusú rádióberendezés megfelel a 2014/53/EU irányelvnek. Az EU-megfelelőségi nyilatkozat teljes szövege elérhető a következő internetes címen: <https://www.brp.com/en/corporate-social-responsibility/product-safety.html>

IT

Il fabbricante, BRP Megatech, dichiara che il tipo di apparecchiatura radio 1001316154 è conforme alla direttiva 2014/53/UE.

Il testo completo della dichiarazione di conformità UE è disponibile al seguente indirizzo Internet: <https://www.brp.com/en/corporate-social-responsibility/product-safety.html>

LT

Aš, BRP Megatech, patvirtinu, kad radijo įrenginių tipas 1001316154 atitinka Direktyvą 2014/53/ES. Visas ES atitikties deklaracijos tekstas prieinamas šiuo interneto adresu: <https://www.brp.com/en/corporate-social-responsibility/product-safety.html>

LV

Ar šo BRP Megatech deklarē, ka radioiekārta 1001316154 atbilst Direktīvai 2014/53/ES. Pilns ES atbilstības deklarācijas teksts ir pieejams šādā interneta vietnē: <https://www.brp.com/en/corporate-social-responsibility/product-safety.html>

MA

B'dan, BRP Megatech, niddikjara li dan it-tip ta' taghmir tar-radju 1001316154 huwa konformi mad-Direttiva 2014/53/UE. It-test kollu tad-dikjarazzjoni ta' konformità tal-UE huwa disponibbli f'dan l-indirizz tal-Internet li ġej: <https://www.brp.com/en/corporate-social-responsibility/product-safety.html>

NL

Hierbij verklaar ik, BRP Megatech, dat het type radioapparatuur 1001316154 conform is met Richtlijn 2014/53/EU.

De volledige tekst van de EU-conformiteitsverklaring kan worden geraadpleegd op het volgende internetadres: <https://www.brp.com/en/corporate-social-responsibility/product-safety.html>

PL

BRP Megatech niniejszym oświadcza, że typ urządzenia radiowego 1001316154 jest zgodny z dyrektywą 2014/53/UE. Pełny tekst deklaracji zgodności UE jest dostępny pod następującym adresem internetowym: <https://www.brp.com/en/corporate-social-responsibility/product-safety.html>

PT

O(a) abaixo assinado(a) BRP Megatech declara que o presente tipo de equipamento de rádio 1001316154 está em conformidade com a Diretiva 2014/53/UE.

O texto integral da declaração de conformidade está disponível no seguinte endereço de Internet: <https://www.brp.com/en/corporate-social-responsibility/product-safety.html>

RO

Prin prezenta, BRP Megatech declară că tipul de echipamente radio 1001316154 este în conformitate cu Directiva 2014/53/UE. Textul integral al declarației UE de conformitate este disponibil la următoarea adresă internet: <https://www.brp.com/en/corporate-social-responsibility/product-safety.html>

SV

Härmed försäkrar BRP Megatech att denna typ av radioutrustning 1001316154 överensstämmer med direktiv 2014/53/EU. Den fullständiga texten till EU-försäkringen om överensstämmelse finns på följande webbadress: <https://www.brp.com/en/corporate-social-responsibility/product-safety.html>

SL

BRP Megatech potrjuje, da je tip radijske opreme 1001316154 skladen z Direktivo 2014/53/EU. Celotno besedilo izjave EU o skladnosti je na voljo na naslednjem spletnem naslovu: <https://www.brp.com/en/corporate-social-responsibility/product-safety.html>

SK

BRP Megatech týmto vyhlasuje, že rádiové zariadenie typu 1001316154 je v súlade so smernicou 2014/53/EÚ. Úplné EÚ vyhlásenie o zhode je k dispozícii na tejto internetovej adrese: <https://www.brp.com/en/corporate-social-responsibility/product-safety.html>

IS

BRP Megatech lýsir því hér með yfir að þráðlausi fjarskiptabúnaðurinn 1001316154 er í samræmi við tilskipun 2014/53/ESB. Óstytta texta ESB-samræmisýfirlýsingarinnar er að finna á veffanginu: <https://www.brp.com/en/corporate-social-responsibility/product-safety.html>

Liechtenstein

Hiermit erklärt BRP Megatech, dass der Funkanlagentyp 1001316154 der Richtlinie 2014/53/EU entspricht. Der vollständige Text der EU-Konformitätserklärung ist unter der folgenden Internetadresse verfügbar: <https://www.brp.com/en/corporate-social-responsibility/product-safety.html>

NO

Hermed erklærer BRP Megatech at radioutstyrstypen 1001316154 er i samsvar med direktiv 2014/53/EU. Hele teksten i EU-samsvarserklæringen finnes på følgende internetadresse: <https://www.brp.com/en/corporate-social-responsibility/product-safety.html>

RU

Компания BRP Megatech настоящим заявляет, что радиотехническое оборудование категории 1001316154 отвечает требованиям Директивы 2014/53/EU.

Полный текст декларации соответствия ЕС доступен на сайте <https://www.brp.com/en/corporate-social-responsibility/product-safety.html>

SISTEMA DE CONTROLE DE EMISSÃO DE VAPORES

Modelos da Califórnia com o sistema de controle de emissões evaporativas

A partir dos veículos de modelo-ano 2018, alguns modelos da Califórnia são certificados para atender à CARB (California Air Resources Board) TP-933. Estes modelos estão equipados com um sistema de controle de emissão por evaporação que consiste em um tanque de combustível de baixa permeação (LPFT), linhas de combustível de baixa permeação (LPFL) e um canister de carbono ativamente purgado.

A instrução a seguir é requerida pelo CCR (California Code of Regulation): Um complemento ou peça modificada deve estar em conformidade com as normas ARB aplicáveis de controle de emissões evaporativas. Uma violação deste requisito é passível de pena civil e/ou criminal.

REGULAMENTAÇÃO DO SISTEMA DE CONTROLE DE EMISSÃO DE RUÍDO (CANADÁ E ESTADOS UNIDOS)

Apenas EUA e Canadá

A adulteração do sistema de controle de ruído é proibida!

As leis Federais dos EUA e as leis territoriais do Canadá podem proibir os seguintes atos ou suas causas:

1. A remoção ou a desativação por qualquer pessoa, a não ser para fins de manutenção, reparo ou substituição, de qualquer dispositivo ou elemento de projeto incorporado em qualquer veículo novo com o fim de controlar o ruído, antes da venda ou entrega ao comprador final ou enquanto estiver em uso ou,
2. O uso do veículo após a remoção ou desativação de tal dispositivo ou elemento de projeto por qualquer pessoa.

Entre os atos considerados adulteração estão os seguintes:

1. Remover ou modificar ou fazer furos no silencioso ou em qualquer componente do motor que faça a remoção dos gases de escapamento.
2. Remover, alterar ou fazer furos em qualquer peça do sistema de admissão.
3. Substituir quaisquer peças móveis do veículo ou peças do sistema de escapamento ou de admissão por peças diferentes das especificadas pelo fabricante.
4. Falta de manutenção adequada.

VALORES DE EMISSÃO DE RUÍDO E VIBRAÇÃO (TODOS OS PAÍSES EXCETO CANADÁ/ESTADOS UNIDOS)

Os valores de emissão de ruído e vibração são medidos de acordo com a Diretiva de máquinas 2006/42/CE em uma superfície pavimentada, em ponto morto ou sem cinto.

MODELO		900 ACE TURBO RR
VALORES DE EMISSÃO DE RUÍDO E VIBRAÇÃO		
Ruído	Nível de pressão do som (L_{pA})	83 dB (A) (aproximadamente (K_{pA}) 3dB)
	Nível de potência do som (L_{WA})	99 dB (A) (aproximadamente (K_{WA}) 3dB)
Vibração	Sistema mão-braço	Menos de 2.5 m/s ²
	Corpo todo sentado	Menos de 0.5 m/s ²

DECLARAÇÃO DE CONFORMIDADE

Declaração de conformidade da UE



565 de la Montagne Street
Valcourt (Québec) J0E 2L0
Canada

www.brp.com

Declaração de conformidade da UE

Representante autorizado: BRP-Rotax GmbH Co. KG, Rotaxstrasse 1, Gunskirchen, A-4623, Austria

Esta declaração de conformidade é emitida sob a exclusiva responsabilidade do fabricante.

Eu, abaixo assinado, representante do fabricante, declaro que os **veículos Side-by-Side** modelo ano **2025** sinalizados com a marca **CE** e um número de identificação de veículo (VIN) de 17 caracteres disposto na forma **3JBxxxxRxxxxxx** sob os nomes comerciais **Can-Am Traxter, Can-Am Maverick Sport, Can-Am Maverick, e Can-Am Maverick R** estão em conformidade com todas as disposições relevantes das seguintes diretivas e regulamentações:

Diretiva de maquinário (MD) 2006/42/EC tal como alterada e incluindo a Regulamentação (UE) 2019/1243	ISO 12100:2010 e EN 16990:2020
Regulamentação (UE) 2016/1628 relativa à emissão de gases poluentes por máquinas móveis não rodoviárias (NRMM) tal como alterada e incluindo a Regulamentação (UE) 2022/992	Categoria ATS, Limites de emissões Stage V
Diretiva de Compatibilidade Eletromagnética (EMC) 2014/30/EU tal como alterada e incluindo a Regulamentação (UE) 2018/1139	CISPR 12:2007/A1:2009 e IEC 61000-6-1:2007 ou UN R10.05 ou versão posterior
Diretiva da bateria 2006/66/CE tal como alterada e incluindo a Diretiva 2018/849 (UE) e a Regulamentação (UE) 1103/2010 relativa à rotulagem de capacidade das baterias	EN 50342-7:2015
Diretiva de equipamentos de rádio (RED) 2014/53/EU tal como alterada e incluindo a Regulamentação (UE) 2023/1717	Art. 3.1a: IEC 62368-1:2014 Art. 3.1b: CISPR 25:2016 e ISO 11452-2:2004
(Se equipado com chave D.E.S.S. com radiofrequência (RF))	Art. 3.2: ETSI EN 300 330 V2.1.1:2017

Luc Bouchard

Luc Bouchard (New 26, 2024 09:34:07)

Luc Bouchard, Eng.
Diretor da divisão de desenvolvimento de produtos da Can-Am SSV
Bombardier Recreational Products Inc.

Valcourt, QC, Canadá

26 de março de 2024

ski-doo LYNX SEA-DOO Evinrude ROTAX can-am

Declaração de Conformidade do Reino Unido



565 de la Montagne Street
Valcourt (Québec) J0E 2L0
Canada
www.brp.com

Declaração de Conformidade do Reino Unido

Representante autorizado: BRP Recreational Products UK Ltd., (BWM Accountants Limited),
Suite 5.1, 12 Tithebarn Street, Liverpool, L2 2DT

Esta declaração de conformidade é emitida sob a exclusiva responsabilidade do fabricante.

Eu, abaixo assinado, representante do fabricante, declaro que os **veículos Side-by-Side** modelo ano **2025** sinalizados com a marca **UK** e um número de identificação de veículo (VIN) de 17 caracteres disposto na forma **3JBxxxxxxRxxxxxx** sob os nomes comerciais **Can-Am Traxter, Can-Am Maverick Sport, Can-Am Maverick, e Can-Am Maverick R** estão em conformidade com todas as disposições relevantes dos seguintes Instrumentos Legais:

Regulamentações relativas ao fornecimento de maquinário (segurança) 2008, UK SI 2008/1597 tal como alteradas e incluindo SI 2022/1393	ISO 12100:2010 e EN 16990:2020
Regulamentações relativas a máquinas móveis não rodoviárias (aprovação de tipo e emissão de poluentes gasosos e particulados) 2018, UK SI 2018/764 tal como alteradas e incluindo SI 2022/1273	Categoria ATS, Limites de emissões Stage V
Regulamentações relativas à compatibilidade eletromagnética 2016, UK SI 2016/1091 tal como alteradas e incluindo SI 2022/1393	CISPR 12:2007/A1:2009 e IEC 61000-6-1:2007 ou UN R10.05 ou versão posterior
Regulamentações relativas a baterias e acumuladores (Colocação no mercado) 2008, UK SI 2008/2164 tal como alteradas e incluindo UK SI 2020/1540	EN 50342-7:2015
Regulamentações relativas a equipamentos de rádio 2017, UK SI 2017/1206 tal como alteradas e incluindo SI 2023/328	Art. 3.1a: IEC 62368-1:2014 Art. 3.1b: CISPR 25:2016 e ISO 11452-2:2004
(Se equipado com chave D.E.S.S. com radiofrequência (RF))	Art. 3.2: ETSI EN 300 330 V2.1.1.2017

Luc Bouchard

Luc Bouchard (MARC), 2024 09:34 (DT)

Luc Bouchard, Eng.
Diretor da divisão de desenvolvimento de produtos da Can-Am SSV
Bombardier Recreational Products Inc.

Valcourt, QC, Canadá

26 de março de 2024

SKI-DOO LYNX SEA-DOO Evinrude ROTAX CAN-AM

DECLARAÇÃO DE CONFORMIDADE DA CE

**Deixado em branco para a conformidade eurasiática
marcação onde aplicável**

ESPECIFICAÇÕES TÉCNICAS

ESPECIFICAÇÕES TÉCNICAS

Motor		
Tipo de motor		ROTAX® 900 ACE TURBO / TURBO RR
		Árvore do comando de válvulas suspensa, dupla, 4 tempos, (DOHC), cárter seco, resfriado com líquido
Número de cilindros		3
Número de válvulas		12 válvulas (tuchos da válvula hidráulica autoajustáveis)
Diâmetro interno		74 mm (2,91 pol)
Tempo		69,7 mm (2,74 pol)
Cilindrada		899,31 cm ³ (54,88 pol ³)
RPM para HP máxima	Turbo	7800 RPM
	Turbo RR	7800 RPM
Sistema de escapamento	Modelos NRMM	Catalizador
	Outros modelos	Supressor de faíscas aprovado pelo Serviço Florestal do USDA
Filtro de ar		Filtro de alto desempenho Donaldson

SISTEMA DE LUBRIFICAÇÃO

Tipo		Cárter seco
Filtro de óleo	Filtro de óleo	Filtro de óleo de cartucho substituível
Óleo do motor	Capacidade	3,5 L (3,7 qt (líq., EUA))
	Óleo XPS recomendado	Óleo sintético 5W40 ou Óleo sintético 10W50

SISTEMA DE LUBRIFICAÇÃO		
	Óleo alternativo se os produtos XPS não estiverem disponíveis	Se indisponível, use um óleo de motor 5W40 ou 10W50 que atenda os requisitos de classificação de manutenção API SN ou JASO MA2

SISTEMA DE ARREFECIMENTO		
Líquido de arrefecimento	Tipo	Líquido de arrefecimento pré-misturado de vida prolongada. Solução de etilenoglicol/água (50%/50%) ou líquido de arrefecimento criado especificamente para motores de alumínio
	Capacidade	7,7 L (2,03 gal (Liq., EUA))

TRANSMISSÃO		
Tipo		CVT (Transmissão Variável Contínua)
Engate	Turbo	2150 RPM
	Turbo RR	2150 RPM

SISTEMA ELÉTRICO		
Potência de saída do gerador do magneto	Turbo	650 W a 6.000 RPM
	Turbo RR	850 W a 6.000 RPM
Vela de ignição	Quantidade	3
	Marca e tipo	NGK LMAR9AI-8D
	Folga	0,7 a 0,8 mm (0,028 a 0,031 pol.)
Bateria	Tipo	Sem manutenção SLA
	Tensão	12 volts
	Capacidade nominal	20 A•h

SISTEMA ELÉTRICO		
	Potência do motor de partida	1,34 kW
Farol		2 x 20 W LED
Lanterna traseira		2 x 3 W LED
Luzes de alta qualidade		2 x 2 W LED
Fusíveis		Consulte <i>Fusíveis em Manutenção</i>

SISTEMA DE COMBUSTÍVEL			
Bomba de combustível	Tipo		Elétrica (no tanque de combustível)
Combustível	Tipo		Gasolina premium sem chumbo - Consulte <i>Requisitos de combustível</i>
	Taxa mínima de octanagem	América do Norte	87 AKI (R+M)/2
		Fora da América do Norte	92 RON
	Taxa de octanagem recomendada	América do Norte	91 AKI (R+M)/2
		Fora da América do Norte	95 RON
Capacidade do tanque de combustível			± 40 L (10,6 gal. (líq., EUA))
Combustível restante quando a luz de pouco combustível acende			± 12 L (3,2 gal. (líq., EUA))

CAIXA DE CÂMBIO		
Tipo	Duas faixas (HI-LO) com estacionamento, ponto morto e ré	
Óleo da caixa de câmbio	Capacidade	Reabastecimento: 1,25 L (42 onças líq. (EUA))

CAIXA DE CÂMBIO		
		Novo ou revisão:(1,5 L (51 onças líq. (EUA)) quando novo)
	Óleo XPS recomendado	Óleo sintético para caixa de câmbio 75W140
	Óleo alternativo se os produtos XPS não estiverem disponíveis	Óleo de engrenagem sintético 75W140 API GL-5

SISTEMA DE TRANSMISSÃO		
Tração dianteira		2WD / 4 WD selecionável com diferencial de travamento eletrônico Smart-Lok e trava de diferencial dianteiro
Relação de transmissão dianteira		3,6:1
Transmissão traseira		Integrado na transmissão, engrenagens helicoidais
Relação de transmissão traseira		3,43:1
Óleo do diferencial dianteiro	Capacidade	350 ml (11,83 onça líq (EUA))
	Óleo XPS recomendado	75W90 Óleo sintético para câmbio
	Óleo alternativo se os produtos XPS não estiverem disponíveis	Óleo de engrenagem sintético 75W90 API GL-5
Graxa para junta homocinética		Graxa para junta homocinética

DIREÇÃO	
Tipo	Cremalheira e pinhão
Volante	Volante com inclinação ajustável

SUSPENSÃO DIANTEIRA			
Tipo de suspensão	MAX DS MAX X ds MAX RS MAX X rs	Braços em A duplos com barra estabilizadora	
	MAX X rc	Braço em A duplo arqueado inspirado no Trophy Truck com barra estabilizadora	
Curso da suspensão	MAX DS MAX X ds	508 mm (20 pol)	
	MAX RS MAX X rs MAX X rs com Smart-Shox MAX X rc	559 mm (22 pol)	
Amortecedor	Quantidade		2
	Tipo	MAX DS MAX RS	Amortecedores SHOWA HPG 2.5 com reservatório remoto. Compressão de dupla velocidade, mola de taxa dupla.
		MAX X ds	Amortecedores FOX† 2.5 PODIUM com reservatório remoto e ajustes de compressão de dupla velocidade e do retorno
		MAX X rs MAX X rc	Amortecedores FOX† 2.5 PODIUM RC2 com reservatório remoto e desvio, ajustes de compressão de dupla velocidade e do retorno
		MAX X rs com Smart-Shox	Reservatório remoto FOX† 2.5 PODIUM RC2† com desvio e Tecnologia Smart-Shox** incluindo Válvula DDA (Ajuste de amortecimento dinâmico)
Tipo de ajuste de pré-carga		Retentor da mola roscado	

SUSPENSÃO TRASEIRA			
Tipo de suspensão		Suspensão com limitador de torção e braço em X (TTX) com barra estabilizadora	
Curso da suspensão	MAX DS MAX X ds	508 mm (20 pol)	
	MAX RS MAX X rs MAX X rs com Smart-Shox MAX X rc	559 mm (22 pol)	
Amortecedor	Quantidade		2
	Tipo	MAX DS MAX RS	Amortecedores SHOWA HPG 2.5 com reservatório remoto. Compressão de dupla velocidade, mola de taxa dupla.
		MAX X ds	Amortecedores FOX† 2.5 PODIUM com reservatório remoto e ajustes de compressão de dupla velocidade e do retorno
		MAX X rs MAX X rc	Amortecedores FOX† 3.0 PODIUM com reservatório remoto e desvio, ajustes de compressão de dupla velocidade e do retorno
		MAX X rc Turbo	FOX† 3.0 PODIUM RC2† com desvio, compressão de dupla velocidade e ajustes de retorno
		MAX X rs com Smart-Shox	FOX† 3.0 PODIUM† com desvio e Tecnologia Smart-Shox** incluindo Válvula DDA (Ajuste de amortecimento dinâmico)
Tipo de ajuste de pré-carga		Retentor da mola roscado	

FREIOS		
Freio dianteiro	Qde	2
	Tipo	Disco de freio ventilado de 262 mm (10,3 pol.) com pinças hidráulicas de pistões duplos de 32 mm (1,26 pol.)
Freio traseiro	Qde	2
	Tipo	Disco de freio ventilado de 248 mm (9,8 pol.) com pinças hidráulicas de pistões duplos de 28 mm (1,1 pol.)
Fluido de freio	Tipo	DOT 4
	Capacidade	320 ml (10,8 onça líq (EUA))
Pinça		Flutuantes
Material das pastilhas de freio		Sinterizado de alto desempenho
Espessura mínima das pastilhas de freio		0,5 mm (0,02 pol.)
Espessura mínima do disco de freio		4 mm (0,157 pol.)
Empenamento máximo do disco de freio		0,2 mm (0,01 pol.)

PNEUS			
Pressão			A pressão recomendada de calibração dos pneus é encontrada na etiqueta do pneu. Consulte a seção apropriada das <i>etiquetas importantes no produto</i> para sua localização.
Tamanho	Dianteiros	MAX DS MAX RS MAX X ds	255/80R14 30x10R14

PNEUS			
		MAX X rs	255/85R15 32x10R15
	Traseiros	MAX DS MAX RS MAX X ds	255/80R14 30x10R14
		MAX X rs MAX X rc	255/85R15 32x10R15
Profundidade mínima da banda de rodagem do pneu			3 mm (0,118 pol)

RODAS			
Tipo		MAX DS MAX RS	Rodas de alumínio fundido
		MAX X ds MAX X rs	Rodas beadlock de alumínio fundido
Tamanho do aro	Dianteiros	MAX DS MAX X ds MAX RS	35,6 x 17,8 cm (14 x 7 pol.)
		MAX X rc MAX X rs	38,1 x 17,8 cm (15 x 7 pol.)
	Traseiros	MAX DS MAX X ds MAX RS	35,6 x 17,8 cm (14 x 7 pol.)
		MAX X rc MAX X rs	38,1 x 17,8 cm (15 x 7 pol.)
Torque das porcas da roda			120 ± 5 Nm (89 ± 4 lbf pés)
Deslocamento da roda	Dianteiros	MAX DS MAX RS	55,1 mm (2,2 pol)
		MAX X ds MAX X rs	55 mm (2,2 pol)
	Traseiros	MAX DS MAX RS	55,1 mm (2 pol)
		MAX X ds MAX X rs	55 mm (2,2 pol)

CHASSI			
Tipo de gaiola		Aço de dupla fase 980	
DIMENSÕES			
Comprimento total	MAX DS MAX RS MAX X ds	416,6 cm (164 pol.)	
	MAX X rs MAX X rc	419,1 cm (165 pol.)	
Largura total	MAX DS MAX X ds	162,5 cm (64 pol.)	
	MAX RS	183,9 cm (72,4 pol.)	
	MAX X rs MAX X rc	184,7 cm (72,7 pol.)	
Altura total	MAX DS	167,1 cm (65,8 pol.)	
	MAX X ds	167,6 cm (66 pol.)	
	MAX RS MAX X rs MAX X rc	174 cm (68,5 pol.)	
Distância entre eixos		342,9 cm (135 pol.)	
Bitola da roda	Dianteiros	MAX DS MAX X ds	136 cm (53,5 pol.)
		MAX RS MAX X rs	156,4 cm (61,6 pol.)
	Traseiros	MAX DS MAX X ds	133,1 cm (52,4 pol.)
		MAX RS MAX X rs	153,4 cm (60,4 pol.)
Altura em relação ao solo	MAX DS MAX X ds	33 cm (13 pol.)	
	MAX RS	40,6 cm (16 pol.)	

DIMENSÕES		
	MAX X rs MAX X rc	40,6 cm (16 pol.)
CAPACIDADE DE CARGA E PESO		
Peso seco	MAX DS	821 kg (1.810 lb)
	MAX X ds	833,7 kg (1.838 lb)
	MAX RS MAX X rc	880,9 kg (1.942 lb)
	MAX X rs	903,1 kg (1.991 lb)
	MAX X rs com Smart-Shox	956 kg (2.103 lb)
Distribuição de peso (dianteiro/traseiro)		44/56
Carga total admissível do veículo (incluindo piloto, passageiros, todas as outras cargas e acessórios instalados)		399 kg (880 lb)
Peso nominal bruto do veículo	MAX DS	1.270 kg (2.800 lb)
	MAX X ds	1.282 kg (2.826 lb)
	MAX RS	1.320 kg (2.910 lb)
	MAX X rs	1.352 kg (2.981 lb)
	MAX X rs com Smart-Shox	1.360 kg (2.998 lb)
Capacidade do bagageiro		91 kg (200 lb)

Esta página foi deixada intencionalmente em branco

SOLUÇÃO DE PROBLEMAS

DIRETRIZES PARA SOLUÇÃO DE PROBLEMAS

A CORREIA DE CVT ESTÁ COM FOLGA

1. **Entrou água na CVT.**
 - Consulte a seção *Procedimentos especiais*.

“-” É EXIBIDO NO DISPLAY DE POSIÇÃO DA CAIXA DE CÂMBIO

1. **A alavanca de câmbio está entre 2 posições.**
 - Coloque corretamente a alavanca de câmbio na posição desejada.
2. **A alavanca de câmbio não está corretamente ajustada.**
 - Contate uma concessionária autorizada Can-Am.
3. **Erro na comunicação elétrica.**
 - Contate uma concessionária autorizada Can-Am.

O MOTOR NÃO LIGA

1. **A chave D.E.S.S. não está instalada no polo de D.E.S.S.**
 - Instale a chave firmemente no polo de D.E.S.S.
2. **A alavanca de câmbio não está na posição ESTACIONAMENTO.**
 - Coloque a alavanca de câmbio na posição ESTACIONAMENTO ou pressione o pedal do freio.
3. **Fusível queimado.**
 - Verifique os fusíveis.
4. **Bateria fraca ou conexões soltas.**
 - Verifique o fusível do sistema de recarga.
 - Verifique se há uma mensagem de falha no painel de instrumentos.
 - Verifique o estado das conexões da bateria e dos terminais.
 - Leve a bateria para ser inspecionada por uma concessionária autorizada Can-Am.
5. **Botão de partida do motor com defeito.**
 - Contate uma concessionária autorizada Can-Am.
6. **Solenóide do motor de partida com defeito.**
 - Contate uma concessionária autorizada Can-Am.
7. **Chave D.E.S.S. não reconhecida é exibida no painel multifuncional.**
 - Limpar chave D.E.S.S.

O MOTOR LIGA, MAS FALHA AO DAR PARIDA

1. Motor afogado (vela de ignição molhada ao ser removida).

- Se o motor não pegar e estiver inundado de combustível, o modo afogado poderá ser ativado para evitar a injeção de combustível e cortar a ignição durante a partida. Proceda como segue:
 - Instale a chave na coluna D.E.S.S.
 - Pressione completamente e MANTENHA pressionada a alavanca do acelerador.
 - Pressione o botão START.

O motor deverá girar por 10 segundos. Solte o botão START do motor. Solte o pedal do acelerador e vire/dê partida no motor novamente para permitir a partida.

Se isso não funcionar:

- Remova as velas de ignição (as ferramentas são fornecidas no kit de ferramentas). Consulte Velas de ignição nos Procedimentos de manutenção.
- Gire o motor algumas vezes.
- Instale velas de ignição novas se possível, ou limpe e seque as velas de ignição.
- Se o motor não funcionar, leve para manutenção em um revendedor autorizado Can-Am, oficina mecânica ou um mecânico para reparo ou substituição. Consulte a Garantia relacionada às emissões da EPA dos EUA contida neste documento, para obter informações sobre reclamações de garantia.

2. Sem combustível no motor (vela de ignição seca ao ser removida).

- Verifique o nível do tanque de combustível.
- Verifique o fusível da bomba de combustível.
- Pré-filtro da bomba de combustível obstruído ou falha na bomba de combustível. Deixe os serviços de manutenção, reparo ou substituição para uma concessionária autorizada Can-Am ou uma oficina de reparo ou pessoa com autorização de sua escolha. Consulte a Garantia relacionada às emissões da EPA dos EUA contida neste documento, para obter informações sobre reclamações de garantia.

3. Vela de ignição/ignição (sem vela).

- Verifique o fusível de ignição.
- Remova a vela de ignição e reconecte à bobina.
- Dê partida com a vela de ignição aterrada no motor, longe do furo da vela. Se não aparecer centelha, trocar a vela de ignição.
- Se o problema persistir, visite uma concessionária autorizada Can-Am ou uma oficina de reparo ou pessoa com autorização de sua escolha para a manutenção, o reparo ou a substituição. Consulte a Garantia relacionada às emissões da EPA dos EUA contida neste documento, para obter informações sobre reclamações de garantia.

FALTA DE POTÊNCIA OU ACELERAÇÃO DO MOTOR

1. **Cinto de segurança não corretamente afivelado. Verifique a mensagem no painel de instrumentos.**
 - Afivele o cinto de segurança.
2. **Vela de ignição suja ou danificada.**
 - Recoloque as velas.
3. **Filtro de ar do motor entupido ou sujo.**
 - Verifique o filtro do ar e troque se necessário.
 - Verifique se há depósitos na caixa do filtro de ar do motor.
4. **Água na CVT**
 - Drene a água da CVT. Consulte a seção Procedimentos especiais.
5. **CVT suja ou gasta.**
 - Contate uma concessionária autorizada Can-Am.
6. **Falta de combustível**
 - Pré-filtro da bomba de combustível sujo ou entupido. Deixe os serviços de manutenção, reparo ou substituição para uma concessionária autorizada Can-Am ou uma oficina de reparo ou pessoa com autorização de sua escolha. Consulte a Garantia relacionada às emissões da EPA dos EUA contida neste documento, para obter informações sobre reclamações de garantia.
7. **O motor está no modo de Limitação de torque (se equipado).**
 - O torque do motor é limitado gradualmente, para fins de proteção, quando a temperatura do líquido de arrefecimento está muito alta. Verifique a temperatura do motor indicada no display do painel multifuncional.
 - Deixe o motor esfriar.
8. **O motor está no modo de retorno de emergência.**
 - A luz indicadora de CHECK ENGINE (VERIFICAR MOTOR) no painel multifuncional está acesa e o display exibe LIMP HOME; procure uma concessionária autorizada Can-Am ou uma oficina de reparo ou pessoa com autorização de sua escolha para fazer a manutenção, o reparo ou a substituição. Consulte a Garantia relacionada às emissões da EPA dos EUA contida neste documento, para obter informações sobre reclamações de garantia.

SUPERAQUECIMENTO DO MOTOR**1. Nível baixo do líquido no sistema de arrefecimento.**

- *Verifique o nível do líquido de arrefecimento e reabasteça. Consulte Procedimentos de manutenção. Deixe os serviços de manutenção, reparo ou substituição para uma concessionária autorizada Can-Am ou uma oficina de reparo ou pessoa com autorização de sua escolha. Consulte a Garantia relacionada às emissões da EPA dos EUA contida neste documento, para obter informações sobre reclamações de garantia.*

2. A ventoinha de arrefecimento não está funcionando.

- *Certifique-se que a ventoinha de arrefecimento não esteja travada e que esteja funcionando corretamente.*
- *Verifique o fusível da ventoinha. Consulte Fusíveis em Procedimentos de manutenção.*

3. Aletas do radiador sujas.

- *Inspecione e limpe as aletas do radiador. Consulte Procedimentos de manutenção.*

O MOTOR FALHA**1. Vela de ignição com incrustação/danificada/gasta.**

- *Troque as velas de ignição se necessário.*

2. Água no combustível.

- *Esvazie o sistema de combustível e reabasteça com combustível novo.*

AS RPMs AUMENTAM, MAS O VEÍCULO NÃO NADA**1. Água na CVT.**

- *Drene a água da CVT. Consulte Procedimentos especiais.*

2. CVT suja ou gasta ou falha na correia.

- *Contate uma concessionária autorizada Can-Am.*

RESPOSTA PARCIAL OU NENHUMA RESPOSTA ÀS ENTRADAS NO PEDAL DO ACELERADOR (VERIFIQUE SE O MOTOR ESTÁ LIGADO E A MENSAGEM FALHA DE PPS APARECE NO VISOR).

- 1. Falha parcial dos sensores do pedal do acelerador (PPS).**
 - Use o interruptor de controle manual para recuperar a operação do pedal do acelerador. Contate uma concessionária autorizada Can-Am.
- 2. Falha total dos sensores do pedal do acelerador (PPS).**
 - Use o interruptor de controle manual para ignorar o pedal do acelerador e aumentar a rotação do motor para poder mover o veículo. Contate uma concessionária autorizada Can-Am.

O ÍCONE DO AMORTECEDOR FICA PISCANDO RÁPIDO ENQUANTO A LUZ INDICADORA DE MAU FUNCIONAMENTO NO VEÍCULO ESTIVER ACESA

- 1. Falha parcial do sistema Smart-Shox: Os amortecedores dianteiros ou traseiros ficam totalmente rígidos (tipo Sport+).**
 - Troque o modo Smart-Shox para Sport+ para obter um ajuste semelhante na dianteira e traseira. O veículo continua dirigível. Contate uma concessionária autorizada Can-Am.
- 2. Falha total do sistema Smart-Shox: Os amortecedores dianteiros e traseiros ficam totalmente rígidos (tipo Sport+).**
 - O veículo continua dirigível. Contate uma concessionária autorizada Can-Am.

MENSAGENS NO PAINEL MULTIFUNCIONAL

Se ocorrer uma condição anormal do motor, as mensagens a seguir poderão ser combinadas com uma luz sinalizadora.

Mensagem	Descrição
D.E.S.S. CHAVE NÃO RECONHECIDA	A chave D.E.S.S. precisa de limpeza.
CHAVE INCORRETA	Indica que você usou a chave D.E.S.S. errada; use a chave certa para este veículo.
VERIFICAR O MOTOR	Todas as falhas ativas ou previamente ativadas que requerem atenção. Sem limitação do motor acionada.
RETORNO DE EMERGÊNCIA	Falhas críticas que exigem diagnóstico assim que possível. Uma limitação no motor é acionada e/ou o comportamento do motor é modificado.
FALHA no TPS	Falha no acelerador, geralmente seguida por uma mensagem de retorno de emergência.
FALHA NO INTERRUPTOR DE FREIO	Falha no sinal de freio.
VERIFICAR DPS	Luz indicadora do motor acesa. Indica que a DPS (Direção dinâmica assistida) não funciona corretamente. Visite uma concessionária autorizada Can-Am.
FALHA no PPS	Sensor(es) de posição do pedal defeituoso(s) (PPS). Consulte <i>Interruptor de Controle Manual em Controles Secundários</i> para conduzir o veículo no modo Limp Home (Retorno de emergência).
RETORNO DE EMERGÊNCIA MANUAL	Confirma a ativação do Retorno de emergência manual usando o interruptor de controle manual no caso de uma falha no PPS.
FALHA NO SENSOR DE COMBUSTÍVEL	Quando o valor do resistor de emissão de combustível estiver fora do intervalo, o painel multifuncional (analogico/digital) detectará isso e exibirá a mensagem.
VERIFICAR SMART-LOK	Luz indicadora do motor acesa. Indica que o Smart-Lok não funciona corretamente. Visite uma concessionária autorizada Can-Am.
SUPERAQUECIMENTO DA CORREIA	Indica que a proteção eletrônica da correia de transmissão está ativada. A temperatura nas proximidades da correia de transmissão está muito alta. Mova a alavanca de câmbio na posição LOW (Para baixo) e reduza a velocidade.

Esta página foi deixada intencionalmente em branco

GARANTIA

GARANTIA LIMITADA DA BRP NO CANADÁ E NOS ESTADOS UNIDOS: 2025 CAN-AM® SSV

1) Escopo da garantia limitada

A Bombardier Recreational Product Inc. (“BRP”) oferece a garantia ao SSV Can-Am 2025 (“Produto”) vendido por uma concessionária autorizada nos Estados Unidos da América (“EUA”) e no Canadá (uma “Concessionária BRP”) contra defeitos em materiais ou fabricação pelo período e condições descritos abaixo.

Esta garantia limitada será considerada nula e sem efeito se:

1. O Produto foi usado para corrida ou qualquer outra atividade de competição, em qualquer momento, mesmo que tenha sido pelo proprietário anterior; ou
2. O Produto tiver sido alterado ou modificado de tal forma que afete o seu funcionamento, desempenho e durabilidade ou tenha sido alterado ou modificado para mudar a respectiva finalidade de utilização.

Peças e acessórios não instalados de fábrica não estão cobertos por esta garantia limitada. Consulte o texto da garantia limitada das peças e acessórios aplicáveis.

2) Limitações e responsabilidade

ATÉ ONDE PERMITIDO POR LEI, ESTA GARANTIA É DADA E ACEITA EXPLICITAMENTE, SUBSTITUINDO TODAS E QUAISQUER OUTRAS GARANTIAS, EXPRESSAS OU IMPLÍCITAS, INCLUINDO SEM LIMITAÇÕES TODAS AS GARANTIAS DE COMERCIALIZAÇÃO OU ADEQUAÇÃO A UM FIM DETERMINADO. NA MEDIDA EM QUE NÃO PUDEREM SER RENUNCIADAS, AS GARANTIAS IMPLÍCITAS LIMITAM-SE AO PRAZO DE VALIDADE DA GARANTIA EXPRESSA. OS DANOS INCIDENTAIS E CONSEQUENTES ESTÃO EXCLUÍDOS DA COBERTURA DESTA GARANTIA. ALGUNS ESTADOS/PROVÍNCIAS NÃO PERMITEM AS RENÚNCIAS, LIMITAÇÕES E EXCLUSÕES IDENTIFICADAS ACIMA. ASSIM, ELAS PODEM NÃO SE APLICAR AO SEU CASO. ESTA GARANTIA LHE OUTORGA DIREITOS ESPECÍFICOS MAS VOCÊ TAMBÉM PODE TER OUTROS DIREITOS LEGAIS QUE VARIAM DE ESTADO PARA ESTADO OU DE PROVÍNCIA PARA PROVÍNCIA.

Nem o distribuidor ou qualquer Concessionária BRP, nem qualquer outra pessoa foi autorizada a fornecer qualquer declaração, representação ou garantia com relação ao Produto, além das contidas nesta garantia limitada, e se fornecida, não deverá ser usada contra a BRP.

A BRP reserva-se o direito de modificar esta garantia limitada em qualquer altura, sendo que tal modificação não alterará as condições da garantia aplicáveis aos Produtos vendidos enquanto esta garantia estiver em vigor.

3) EXCLUSÕES – Que não estão garantidas

Os itens a seguir não contarão com garantia em hipótese alguma:

- Desgaste causado pelo uso normal;
- Itens de manutenção de rotina, afinamentos e ajustes;
- Danos causados por negligência ou falha em fornecer manutenção e/ou armazenamento adequado, conforme descrito no Manual do Proprietário;

- Danos resultantes da remoção de peças, reparos, atendimento, manutenção, modificações inadequados, ou uso de peças não fabricadas ou aprovadas pela BRP, ou resultantes de reparos feitos por uma pessoa que não seja uma Concessionária BRP autorizada de serviços;
- Danos causados por maus tratos, uso anormal, negligência ou operação do Produto de maneira inconsistente com a operação recomendada descrita no Manual do Proprietário do Produto;
- Dano resultante de acidente, submersão, incêndio, roubo, vandalismo ou qualquer ato fortuito;
- Operação com combustíveis, óleos ou lubrificantes que não sejam adequados ao uso com o Produto (consulte o Manual do Proprietário);
- Danos provocados por ferrugem, corrosão ou exposição às intempéries;
- Danos resultantes de entrada de água ou neve;
- Danos incidentais, consequentes ou de qualquer outro tipo, incluindo, sem limitação, gastos com transporte, serviço de reboque, armazenagem, telefone, aluguel, táxi, transtornos, cobertura de seguro, pagamento de empréstimos, perda de tempo e perda de receita devido a paralisações causadas por serviços de manutenção.

4) Período de cobertura da garantia

Esta garantia limitada entrará em vigor a partir (1) da data de entrega ao primeiro comprador de varejo ou (2) da data em que o Produto for utilizado pela primeira vez, o que ocorrer primeiro, e pelo período aplicável abaixo:

1. **SEIS (6) meses consecutivos**, para uso particular ou comercial dos proprietários.
2. **Para componentes relacionados às emissões**, consulte também a Garantia relacionada às emissões da EPA dos EUA.
3. **Para os componentes relativos a emissões evaporativas dos modelos da Califórnia equipados com o sistema de controle de emissões evaporativas produzidos pela BRP para venda no estado da Califórnia** originalmente vendidos para residentes ou posteriormente com garantia registrada por residentes no estado da Califórnia, consulte também a Declaração de garantia de controle das emissões evaporativas da Califórnia.

O reparo ou a substituição de peças ou a realização de serviços sob esta garantia não estende a sua validade além da data de validade original.

5) Condições para ter Cobertura da Garantia

Esta garantia só será dada se forem atendidas todas as seguintes condições:

1. O Produto deve ser adquirido como novo e não usado, pelo primeiro proprietário, em uma Concessionária BRP autorizada a vender o Produto no país em que a venda foi efetuada;
2. O processo de inspeção pré-entrega, especificado pela BRP, deve ser concluído, documentado e assinado pelo comprador;
3. O Produto deve ser adequadamente registrado por uma Concessionária BRP autorizada;
4. O Produto deve ser adquirido no país em que o comprador;
5. A manutenção de rotina descrita no Manual do proprietário deve ser realizada periodicamente a fim de manter válida a cobertura. A BRP se reserva o

direito de fazer a cobertura da garantia contingente após comprovação de manutenção adequada.

A BRP não honrará a presente garantia limitada para qualquer proprietário de uso particular ou uso comercial se qualquer uma das condições acima não for atendida. Essas limitações são necessárias para permitir que a BRP preserve a segurança de seus produtos, e também de seus consumidores e do público em geral.

6) O que fazer para obter Cobertura da Garantia

O cliente deve cessar o uso do Produto no caso de aparecer uma anomalia, notificar uma Concessionária BRP de manutenção dentro de três (3) dias a partir do aparecimento da anomalia, bem como fornecer à Concessionária BRP acesso e oportunidade razoáveis de reparar o Produto.

O cliente também deve apresentar à Concessionária BRP o comprovante de compra do Produto e assinar a ordem de reparo/trabalho antes do seu início, para validar o reparo em garantia.

Todas as peças trocadas nessa garantia limitada se tornam propriedade da BRP.

7) O que a BRP fará

As obrigações da BRP segundo esta garantia estão limitadas, a seu critério exclusivo, ao reparo ou substituição das peças consideradas defeituosas pelo uso, manutenção e serviço normais sem cobrar pelas peças e pela mão de obra, em qualquer Concessionária BRP autorizada, durante o período de cobertura da garantia e nas condições aqui descritas. Nenhuma reivindicação de violação da garantia deve ser causa para o cancelamento ou rescisão da venda do Produto ao proprietário.

Na eventualidade de ser necessário efetuar a assistência fora do país de venda original, o proprietário terá de arcar com os encargos adicionais devidos a práticas e condições locais tais como, mas não se limitando a frete, seguro, taxas, pagamento de licenças, direitos de importação e todos e quaisquer outros encargos financeiros, incluindo os encargos tributáveis por governos, estados, territórios e departamentos respectivos.

A BRP reserva-se o direito de melhorar ou modificar os produtos periodicamente, sem assumir qualquer obrigação de modificar os produtos fabricados anteriormente.

8) Transferência

Se a propriedade de um produto for transferida durante o período de cobertura da garantia, esta garantia limitada, sujeita a seus termos e condições, também deverá ser transferida e será válida durante o período de cobertura restante, desde que a BRP, ou um Distribuidor/Concessionária BRP autorizado, receba uma prova de que o proprietário anterior concordou com a transferência de propriedade, juntamente com os dados do novo proprietário.

9) Atendimento ao consumidor

Em caso de uma controvérsia ou litígio em relação a esta garantia limitada, a BRP sugere que você tente resolver o problema com a concessionária. Recomendamos que discuta o assunto com o proprietário ou com o gerente de serviço da Concessionária BRP autorizada.

Se a questão ainda não for resolvida, entre em contato com a BRP preenchendo o formulário de contato de cliente no site **www.brp.com** ou mandando sua correspondência para a BRP para um dos endereços listados na seção *Entre em contato* deste guia.

EMISSÃO DA EPA DOS EUA – GARANTIA RELACIONADA

A Bombardier Recreational Products Inc. (“BRP”) garante ao comprador final e a cada comprador subsequente que este novo veículo, inclusive todas as peças de seu sistema de controle de emissões de gases e sistema de controle de emissões evaporativas, atende a estas duas condições:

1. Ele foi projetado, construído e equipado de modo a estar em conformidade, no momento da venda para o comprador final, com os requisitos de 40 CFR 1051 e 40 CFR 1060.
2. Ele está livre de defeitos em materiais e de fabricação que o impeçam de atender aos requisitos de 40 CFR 1051 e 40 CFR 1060.

Onde existir uma condição coberta pela garantia, a BRP irá reparar ou substituir, a seu critério, qualquer peça ou componente com defeito em materiais ou de fabricação que poderia aumentar as emissões do motor de qualquer poluente regularizado, dentro do período de garantia estabelecido, sem qualquer custo para o proprietário, incluindo as despesas relacionadas ao diagnóstico e reparo ou substituição de peças relacionadas a emissões. Todas as peças com defeito substituídas nos termos desta garantia se tornam propriedade da BRP.

Para todas as solicitações de garantia relacionadas às emissões, a BRP está limitando o diagnóstico e o reparo de peças relacionadas às emissões às concessionárias autorizadas Can-Am, exceto para os reparos de emergência conforme requeridos pelo item 2 da lista a seguir.

Como um fabricante certificado, a BRP não negará solicitações de garantia relacionadas a emissões com base em um dos seguintes itens:

1. Manutenção ou outro serviço que a BRP ou instalações autorizadas da BRP tenham executado.
2. Reparo do motor/equipamento que um operador executou para corrigir uma condição insegura ou emergencial atribuída à BRP, desde que o operador tente restaurar o motor/equipamento para a configuração apropriada o mais rápido possível.
3. Qualquer ação ou inatividade executada pelo operador não relacionada à solicitação de garantia.
4. Manutenção que foi executada com mais frequência do que a BRP específica.
5. Tudo que seja falha ou responsabilidade da BRP.
6. O uso de qualquer combustível comumente disponível onde o equipamento opera, a menos que as instruções de manutenção escritas pela BRP indiquem que esse combustível pode prejudicar o sistema de controle de emissões do equipamento e que os operadores possam encontrar prontamente o combustível apropriado. Consulte a seção de informações de manutenção e os requisitos de combustível da seção Abastecimento de combustível.

Período de garantia relacionada a emissões

A garantia relacionada a emissões é válida pelo seguinte período, o que ocorrer primeiro.

	HORAS	MESES	QUILÔMETROS
Componentes relacionados a emissões de escapamento	500	30	5000
Componentes relacionados a emissões de vapores	N/D	24	N/D

Componentes cobertos

A garantia relacionada a emissões cobre todos os componentes cuja falha possa aumentar as emissões do motor de qualquer poluente regularizado, incluindo os seguintes componentes listados:

1. Para emissões de escapamento, os componentes relacionados a emissões incluem quaisquer peças do motor relacionadas aos seguintes sistemas:
 - Sistema de indução de ar
 - Sistema de combustível
 - Sistema de ignição
 - Sistemas de recirculação de gás de escapamento.
2. As peças a seguir também são consideradas componentes relacionados a emissões de escapamento:
 - Dispositivos de pós-tratamento
 - Válvulas de ventilação do cárter
 - Sensores
 - Unidades de controle eletrônico.
3. As peças a seguir são consideradas componentes relacionados a emissões de vapores:
 - Tanque de combustível
 - Tampa do combustível
 - Linha de combustível
 - Fixações da linha de combustível
 - Braçadeiras*
 - Válvulas de liberação de pressão*
 - Válvulas de controle*
 - Solenoides de controle*
 - Controles eletrônicos*
 - Diafragmas de controle de vácuo*
 - Cabos de controle*
 - Articulações de controle*
 - Válvulas de drenagem
 - Mangueiras de vapor
 - Separador de líquido/vapor
 - Canister de carbono
 - Suportes de montagem do canister
 - Conector da porta de drenagem do carburador.

OBSERVAÇÃO: *Conforme relacionado ao sistema de controle de emissões evaporativas.

4. Os componentes relacionados a emissões também incluem qualquer outra peça cujo único propósito é reduzir as emissões ou cuja falha aumentará as emissões sem degradar significativamente o desempenho do motor/equipamento.

Aplicabilidade limitada

Como um fabricante certificado, a BRP pode negar as solicitações de garantia relacionadas a emissões para falhas que tenham sido provocadas pela manutenção ou uso inadequados do proprietário ou usuário, por acidentes pelos quais o fabricante não é responsável ou por motivos de força maior. Por exemplo, uma reclamação de garantia relacionada às emissões não precisa ser considerada para o caso de falhas que tenham sido causadas diretamente pelo operador ter abusado do motor/equipamento ou pelo operador ter usado o motor/equipamento de uma maneira não designada e não atribuível ao fabricante de forma alguma.

Se tiver qualquer pergunta referente aos seus direitos e responsabilidades da garantia ou ao nome e local da Concessionária autorizada BRP mais próxima, entre em contato com a BRP preenchendo o formulário de contato de cliente em www.brp.com ou enviando sua correspondência para a BRP para um dos endereços listados na seção ENTRE EM CONTATO deste guia, ou ligue para 1-888-272-9222.

DECLARAÇÃO DE GARANTIA DO CONTROLE DE EMISSÕES EVAPORATIVAS DA CALIFÓRNIA

O período de garantia começa na data em que o novo Veículo Recreacional Off-Highway ("OHRV") é entregue ao comprador final.

A Bombardier Recreational Products Inc. ("BRP") garante ao comprador final e a cada comprador subsequente que o OHRV é:

1. Projetado, construído e equipado de modo a estar em conformidade, no momento da venda, com todas as leis, regulamentos; e
2. Livre de defeitos em materiais e mão de obra que possam causar a falha de uma peça com garantia. Todas as peças de reposição devem ser idênticas em todos os aspectos materiais à peça, como descrito no aplicativo Executives Order of Certification da BRP.

A garantia de peças relacionadas a emissões funciona da seguinte maneira:

1. O reparo ou reposição de qualquer peça garantida deve ser executada sem custo para o proprietário do OHRV, em uma estação de garantia, exceto em caso de reparo temporário em que a peça garantida ou uma estação de garantia não esteja razoavelmente disponível para o proprietário do OHRV. Caso um reparo temporário seja permitido, os reparos devem ser executados em qualquer estabelecimento de serviço disponível, ou pelo proprietário, usando qualquer peça de reposição. A BRP deve reembolsar o proprietário por suas despesas, incluindo os custos de diagnóstico para tal reparo ou reposição temporária, sem exceder o preço de varejo sugerido da BRP para todas as peças com garantia substituídas e os custos de mão de obra com base na previsão de tempo recomendada pela BRP para o reparo de garantia e a taxa horária de mão de obra apropriada para a geografia.
2. A falta de disponibilidade de peças garantidas ou a não conclusão dos reparos em um período de tempo razoável, sem exceder a 30 dias a partir da hora em que o OHRV foi apresentado inicialmente à estação de garantia para reparo, qualificará a necessidade de um reparo temporário.
3. Qualquer peça garantida que não esteja programada para reposição como parte da manutenção nas instruções escritas deve ser garantida pelo período de garantia definido abaixo. Se qualquer dessas peças falhar durante a garantia, ela será reparada ou substituída pela BRP. Qualquer peça reparada ou substituída sob a garantia será totalmente garantida.
4. Qualquer peça garantida que esteja programada apenas para inspeção regular nas instruções escritas deve ser garantida pelo período de garantia definido abaixo. Uma declaração nas instruções escritas com o efeito de "reparar ou substituir conforme necessário" não reduz o período de cobertura da garantia. Qualquer peça reparada ou substituída sob a garantia será garantida pelo tempo de garantia restante.
5. Qualquer peça garantida tenha substituição programada como parte da manutenção nas instruções escritas é garantida pelo período anterior à primeira data de substituição programada para aquela peça. Se a peça falhar antes do primeiro ponto de reposição programada, a peça será reparada ou substituída pela BRP. Qualquer peça reparada ou substituída sob a garantia será garantida pelo tempo de garantia restante antes do primeiro ponto de reposição programada para a peça.
6. Serviços de garantia ou reparos são fornecidos em todas as concessionárias do fabricante que são de propriedade do fabricante ou franqueadas para prestar serviços aos OHRVs.

7. O proprietário do OHRV não será cobrado pelo trabalho de diagnóstico que leva à determinação de que uma peça garantida está, de fato, com defeito, desde que esse trabalho de diagnóstico seja executado em uma estação de garantia.
8. A BRP é responsável por danos a outros componentes do veículo causados por uma falha, sob garantia, de qualquer peça garantida.
9. Qualquer peça de reposição designada pela BRP pode ser usada em reparos de garantia fornecidos sem custo para o proprietário do OHRV. Tal uso não reduzirá as obrigações de garantia da BRP, exceto que a BRP não será responsável pelo reparo ou reposição de qualquer peça de reposição que não seja uma peça garantida.
10. Qualquer opcional ou peça modificada isenta pelo Air Resources Board das proibições da seção 27156 do California Vehicle Code pode ser usado em um OHRV. Tal uso, no veículo ou por si, não é base para negar uma alegação de garantia. A BRP não é responsável por garantir falhas de peças garantidas causadas pelo uso de um acessório ou peça modificada, a não ser que tais peças também sejam garantidas.

Condições e exclusões:

- A BRP pode negar a cobertura de garantia se o seu OHRV ou uma peça apresentar falha diretamente devido a abuso, negligência, manutenção imprópria ou modificações não aprovadas.

Seus direitos e obrigações pela garantia

O California Air Resources Board tem o prazer de explicar a garantia do sistema de controle de emissões evaporativas no seu Veículo Esportivo Off-Road 2025. Na Califórnia, os novos veículos usados fora das autoestradas devem ser projetados, fabricados e equipados de forma a cumprirem as rigorosas normas de antipoluição do Estado. A BRP deve garantir o sistema de controle de emissões evaporativas no seu veículo esportivo fora de estrada nos períodos mencionados abaixo desde que não haja mau uso, negligência, manutenção imprópria ou modificação não aprovada do seu veículo esportivo fora de estrada.

O sistema de controle de emissões evaporativas pode incluir peças como o carburador ou o sistema de injeção de combustível, o tanque de combustível, as mangueiras de combustível, o canister de carbono e o computador do motor. Mangueiras, correias, conectores e outros conjuntos relacionados às emissões evaporativas também podem estar incluídas. Quando houver uma condição de garantia, a Bombardier Recreational Products Inc. fará o reparo do seu Veículo Esportivo Off-Road sem custos, incluindo o diagnóstico, peças e mão de obra.

Cobertura da garantia do fabricante do OHRV

O período de garantia para este OHRV é de 60 meses, ou 5.000 milhas ou 500 horas, o que ocorrer primeiro.

Peças cobertas:

1. Suporte(s) de montagem do canister
2. Canister de carbono
3. Conector da porta de purga
4. Braçadeira(s)*
5. Controle eletrônico*

6. Tampa do combustível
7. Gargalo de enchimento
8. Mangueira do gargalo de enchimento
9. Linha(s) de combustível
10. Conexão(ões) do tubo de combustível
11. Tanque de combustível
12. Válvula(s) de alívio de pressão*
13. Válvula(s) de purga
14. Válvula(s) de retenção*
15. Mangueira(s) de vapor
16. Redutor de fluxo
17. Filtro(s)*
18. Bomba de combustível
19. Todas as outras peças não listadas que possam afetar o sistema de controle de emissões evaporativas

OBSERVAÇÃO: *Conforme relacionado ao sistema de controle de emissões evaporativas.

Se qualquer peça relacionada às emissões evaporativas no seu Veículo Esportivo Off-Road apresentar defeito, a peça será reparada ou substituída pela Bombardier Recreational Products Inc.

Responsabilidades da garantia do proprietário

Como proprietário do veículo esportivo fora de estrada, você é responsável pela execução da manutenção necessária mencionada no Manual do proprietário. A Bombardier Recreational Products Inc. recomenda que você guarde todos os recibos que cubram a manutenção do Veículo Esportivo Off-Road, mas a Bombardier Recreational Products Inc. não poderá negar a garantia exclusivamente pela falta dos recibos ou por sua falha na execução de uma manutenção programada.

Como proprietário, você é responsável por levar seu Veículo Esportivo Off-Road a uma concessionária da Bombardier Recreational Products Inc. assim que houver um problema. Os reparos em garantia devem ser concluídos em um tempo razoável, não superior a 30 dias.

Como proprietário de um Veículo Esportivo Off-Road, você também deve estar ciente de que a Bombardier Recreational Products Inc. pode recusar a cobertura de garantia se o seu Veículo Esportivo Off-Road ou alguma peça apresentar problemas devido a mau uso, negligência, manutenção incorreta ou modificações não aprovadas.

Se você tiver dúvidas sobre seus direitos e responsabilidades da garantia, entre em contato com:

- Bombardier Recreational Products Inc. pelo telefone 1-888-272-9222, ou
- California Air Resources Board em 4001 Iowa Avenue, Riverside, CA 92507.

GARANTIA LIMITADA DA BRP PARA INTERNACIONAL: 2025 CAN-AM® SSV

1) Escopo da garantia limitada

A Bombardier Recreational Products Inc. (“BRP”) oferece garantia ao SSV Can-Am 2025 (“Produto”) vendido por distribuidores ou concessionárias autorizados pela BRP a distribuir os Produtos fora dos Estados Unidos da América (“EUA”), Canadá, estados-membros da Área Econômica Europeia (compreendida pelos estados da União Europeia mais o Reino Unido, Noruega, Islândia e Liechtenstein) (“AEE”), estados-membros da Comunidade dos Estados Independentes (inclusive Ucrânia e Turcomenistão) (“CEI”) e Turquia (um “Distribuidor/Concessionária BRP”) contra defeitos de materiais ou de fabricação pelo período e condições descritos abaixo.

Esta garantia limitada será considerada nula e sem efeito se:

1. O Produto foi usado para corrida ou qualquer outra atividade de competição, em qualquer momento, mesmo que tenha sido pelo proprietário anterior; ou
2. O Produto tiver sido alterado ou modificado de tal forma que afete o seu funcionamento, desempenho e durabilidade ou tenha sido alterado ou modificado para mudar a respectiva finalidade de utilização.

Peças e acessórios não instalados de fábrica não estão cobertos por esta garantia limitada. Consulte o texto da garantia limitada das peças e acessórios aplicáveis.

2) Limitação de responsabilidade

ATÉ ONDE PERMITIDO POR LEI, ESTA GARANTIA É DADA E ACEITA EXPLICITAMENTE, SUBSTITUINDO TODAS E QUAISQUER OUTRAS GARANTIAS, EXPRESSAS OU IMPLÍCITAS, INCLUINDO SEM LIMITAÇÕES TODAS AS GARANTIAS DE COMERCIALIZAÇÃO OU ADEQUAÇÃO A UM FIM DETERMINADO. NA MEDIDA EM QUE NÃO PUDEREM SER RENUNCIADAS, AS GARANTIAS IMPLÍCITAS LIMITAM-SE AO PRAZO DE VALIDADE DA GARANTIA EXPRESSA. OS DANOS INCIDENTAIS E CONSEQUENTES ESTÃO EXCLUÍDOS DA COBERTURA DESTA GARANTIA. ALGUMAS JURISDIÇÕES NÃO PERMITEM AS RENÚNCIAS, LIMITAÇÕES E EXCLUSÕES IDENTIFICADAS ACIMA. ASSIM, ELAS PODEM NÃO SE APLICAR AO SEU CASO. ESTA GARANTIA LHE OUTORGA DIREITOS ESPECÍFICOS MAS VOCÊ TAMBÉM PODE TER OUTROS DIREITOS LEGAIS QUE PODEM VARIAR DE PAÍS PARA PAÍS. A BRP NÃO SERÁ RESPONSABILIZADA SE OS PRODUTOS OU PEÇAS EM GARANTIA NÃO ESTIVEREM DISPONÍVEIS EM CERTOS PAÍSES POR MOTIVOS FORA DO CONTROLE DA BRP.

Para Produtos adquiridos na Austrália, consulte abaixo a seção específica da Austrália.

Nem o Distribuidor/Concessionária BRP nem outra pessoa qualquer, está autorizado a fazer qualquer declaração, representação ou garantia referente ao Produto, além das contidas nesta garantia limitada e, se o fizer, não será executável contra a BRP.

A BRP reserva-se o direito de modificar esta garantia limitada em qualquer altura, sendo que tal modificação não alterará as condições da garantia aplicáveis aos Produtos vendidos enquanto esta garantia estiver em vigor.

3) EXCLUSÕES – Que não estão garantidas

Os itens a seguir não contarão com garantia em hipótese alguma:

- Desgaste causado pelo uso normal;
- Itens de manutenção de rotina, afinamentos e ajustes;
- Danos causados por negligência ou falha em fornecer manutenção e/ou armazenamento adequado, conforme descrito no Manual do Proprietário;
- Danos resultantes da remoção de peças, reparos, atendimento, manutenção, modificações inadequados, ou uso de peças não fabricadas ou aprovadas pela BRP, ou resultantes de reparos feitos por pessoa que não seja um Distribuidor/Concessionária autorizado de serviços da BRP;
- Danos causados por maus tratos, uso anormal, negligência ou operação do produto de maneira inconsistente com a operação recomendada descrita no Manual do Proprietário do Produto;
- Dano resultante de acidente, submersão, incêndio, roubo, vandalismo ou qualquer ato fortuito;
- Operação com combustíveis, óleos ou lubrificantes que não sejam adequados ao uso com o Produto (consulte o Manual do Proprietário);
- Danos provocados por ferrugem, corrosão ou exposição às intempéries;
- Danos resultantes de entrada de água ou neve;
- Danos incidentais, consequentes ou de qualquer outro tipo, incluindo, sem limitação, gastos com transporte, serviço de reboque, armazenagem, telefone, aluguel, táxi, transtornos, cobertura de seguro, pagamento de empréstimos, perda de tempo e perda de receita devido a paralisações causadas por serviços de manutenção.

A seguinte lista inclui, sem limitações, itens que são considerados de desgaste e que não estão cobertos pela garantia limitada da BRP, exceto se a falha for resultado direto de um defeito de material ou fabricação:

- Baterias
- Pastilhas de freio
- Discos e tambores de freio
- Discos de embreagem / Pastilhas
- Mancais de liberação da embreagem
- Molas da embreagem
- Buchas de embreagem substituíveis
- Correias de transmissão
- Filtros
- Superfícies com e sem acabamento
- Fusíveis
- Lâmpadas/farol vedado
- Lubrificantes
- Velas de ignição
- Buchas da suspensão
- Sapatas corrediças da suspensão
- Molas da suspensão
- Pneus

4) Período de cobertura da garantia

Esta garantia limitada entrará em vigor a partir (1) da data de entrega ao primeiro comprador de varejo ou (2) da data em que o Produto for utilizado pela primeira vez, o que ocorrer primeiro, e pelo período aplicável abaixo:

1. **SEIS (6) meses consecutivos**, para uso particular ou comercial dos proprietários

Somente na AUSTRÁLIA e NOVA ZELÂNDIA, esta garantia entrará em vigor (1) a partir da data de entrega ao primeiro consumidor de varejo ou (2) a partir da data em que o Produto for utilizado pela primeira vez, o que ocorrer primeiro, por um período de **DOZE (12) MESES CONSECUTIVOS e TRINTA E SEIS (36) MESES CONSECUTIVOS**, apenas para o motor do trem de força e o sistema de transmissão, de uso particular ou comercial.

O reparo ou a substituição de peças ou a realização de serviços sob esta garantia não estende a sua validade além da data de validade original.

O período de cobertura da garantia identificado acima é um período mínimo de garantia limitada que pode ser estendido por qualquer programa promocional de garantia aplicável, conforme for o caso.

Note que a duração e qualquer outra modalidade de cobertura da garantia estão sujeitas à legislação aplicável nacional ou local do país do cliente.'

5) Somente para produtos vendidos na Austrália

Nossos produtos vêm com garantias que não podem ser excluídas sob a Lei Australiana do Consumidor.

Você tem direito a uma substituição ou reembolso por defeito grave e compensação por qualquer outra perda ou avaria razoavelmente previsível.

Você também tem direito ao conserto ou substituição dos produtos se estes não tiverem qualidade aceitável e se a avaria não for considerada grave.

Nada nestes termos e condições da garantia deverá excluir, restringir ou modificar a aplicação de qualquer condição, garantia, direito ou recurso conferido ou implicado sob a Competition and Consumer Act 2010 (Cth), a Lei Australiana do Consumidor ou qualquer outra lei, pois isso seria uma transgressão a essa lei ou causaria a anulação de qualquer parte destes termos e condições. Os benefícios concedidos a você por esta garantia limitada somam-se a outros recursos que você tem sob a Lei Australiana do Consumidor.

6) Condições para ter Cobertura da Garantia

Esta garantia só será dada se forem atendidas todas as seguintes condições:

1. O Produto deve ser adquirido como novo e não usado, pelo primeiro proprietário, em um Distribuidor/Concessionária BRP autorizado a distribuir o Produto no país em que a venda foi efetuada;
2. O processo de inspeção pré-entrega, especificado pela BRP, deve ser concluído, documentado e assinado pelo comprador;
3. O Produto deve ser adequadamente registrado por um Distribuidor/Revendedor BRP autorizado;

4. O Produto deve ser adquirido no país em que o comprador;
5. A manutenção de rotina descrita no Manual do proprietário deve ser realizada periodicamente a fim de manter válida a cobertura. A BRP se reserva o direito de fazer a cobertura da garantia contingente após comprovação de manutenção adequada.

A BRP não honrará a presente garantia limitada para qualquer proprietário de uso particular ou uso comercial se qualquer uma das condições acima não for atendida. Essas limitações são necessárias para permitir que a BRP preserve a segurança de seus produtos, e também de seus consumidores e do público em geral.

7) O que fazer para obter Cobertura da Garantia

O cliente deve cessar o uso do Produto no caso de aparecer uma anomalia, notificar um Distribuidor/Concessionária de manutenção BRP dentro de dois (2) meses a partir do aparecimento da anomalia, bem como fornecer ao Distribuidor/Concessionária BRP acesso e oportunidade razoáveis de reparar o Produto.

O período de notificação está sujeito à legislação aplicável nacional ou local do país do cliente.

O cliente também deve apresentar ao Distribuidor/Concessionária BRP o comprovante de compra do Produto e assinar a ordem de reparo/trabalho antes do seu início, para validar o reparo em garantia.

Todas as peças trocadas nessa garantia limitada se tornam propriedade da BRP.

8) O que a BRP fará

Até onde permitido por lei, as obrigações da BRP segundo esta garantia estão limitadas, a seu critério exclusivo, ao reparo ou substituição das peças consideradas defeituosas pelo uso, manutenção e serviço normais sem cobrar pelas peças e pela mão de obra, em qualquer Distribuidor/Concessionária autorizado pela BRP, durante o período de cobertura da garantia e nas condições aqui descritas. Nenhuma reivindicação de violação da garantia deve ser causa para o cancelamento ou rescisão da venda do Produto ao proprietário. Você pode ter também outros direitos legais que podem variar de país para país.

Na eventualidade de ser necessário efetuar a assistência fora do país de venda original, o proprietário terá de arcar com os encargos adicionais devidos a práticas e condições locais tais como, mas não se limitando a frete, seguro, taxas, pagamento de licenças, direitos de importação e todos e quaisquer outros encargos financeiros, incluindo os encargos tributáveis por governos, estados, territórios e departamentos respectivos.

A BRP reserva-se o direito de melhorar ou modificar os produtos periodicamente, sem assumir qualquer obrigação de modificar os produtos fabricados anteriormente.

9) Transferência

Se a propriedade de um produto for transferida durante o período de cobertura da garantia, esta garantia limitada, sujeita a seus termos e condições, também

deverá ser transferida e será válida durante o período de cobertura restante, desde que a BRP, ou um Distribuidor/Concessionária BRP autorizado, receba uma prova de que o proprietário anterior concordou com a transferência de propriedade, juntamente com os dados do novo proprietário.

10) Atendimento ao consumidor

No caso de uma controvérsia ou litígio em relação a esta garantia limitada, a BRP sugere que se tente resolver o problema com o Distribuidor/Concessionária BRP. Recomendamos que o problema seja tratado com o proprietário ou gerente de serviço do Distribuidor/Concessionária autorizado.

Se a questão ainda não for resolvida, entre em contato com a BRP preenchendo o formulário de contato de cliente no site **www.brp.com** ou mandando sua correspondência para a BRP para um dos endereços listados na seção *Entre em contato* deste guia.

GARANTIA LIMITADA DA BRP PARA A ÁREA ECONÔMICA EUROPEIA, A COMUNIDADE DE ESTADOS INDEPENDENTES E A TURQUIA: 2025 CAN-AM® SSV

1) Escopo da garantia limitada

A Bombardier Recreational Products Inc. (“BRP”) oferece garantia ao SSV Can-Am 2025 (“Produto”) vendido por distribuidores ou concessionárias autorizados pela BRP a distribuir os Produtos nos estados-membros da Área Econômica Europeia (compreendida pelos estados da União Europeia mais o Reino Unido, Noruega, Islândia e Liechtenstein) (“AEE”), estados-membros da Comunidade dos Estados Independentes (inclusive Ucrânia e Turcomenistão) (“CEI”) e Turquia (“Distribuidor/Concessionária BRP”) contra defeitos de materiais ou de fabricação pelo período e condições descritos abaixo.

Esta garantia limitada será considerada nula e sem efeito se:

1. O Produto foi usado para corrida ou qualquer outra atividade de competição, em qualquer momento, mesmo que tenha sido pelo proprietário anterior; ou
2. O Produto tiver sido alterado ou modificado de tal forma que afete o seu funcionamento, desempenho e durabilidade ou tenha sido alterado ou modificado para mudar a respectiva finalidade de utilização.

Peças e acessórios não instalados de fábrica não estão cobertos por esta garantia limitada. Consulte o texto da garantia limitada das peças e acessórios aplicáveis.

2) Limitações e responsabilidade

ATÉ ONDE PERMITIDO POR LEI, ESTA GARANTIA É DADA E ACEITA EXPLICITAMENTE, SUBSTITUINDO TODAS E QUAISQUER OUTRAS GARANTIAS, EXPRESSAS OU IMPLÍCITAS, INCLUINDO SEM LIMITAÇÕES TODAS AS GARANTIAS DE COMERCIALIZAÇÃO OU ADEQUAÇÃO A UM FIM DETERMINADO. NA MEDIDA EM QUE NÃO PUDEREM SER RENUNCIADAS, AS GARANTIAS IMPLÍCITAS LIMITAM-SE AO PRAZO DE VALIDADE DA GARANTIA EXPRESSA. OS DANOS INCIDENTAIS E CONSEQUENTES ESTÃO EXCLUÍDOS DA COBERTURA DESTA GARANTIA. ALGUMAS JURISDIÇÕES NÃO PERMITEM AS RENÚNCIAS, LIMITAÇÕES E EXCLUSÕES IDENTIFICADAS ACIMA. ASSIM, ELAS PODEM NÃO SE APLICAR AO SEU CASO. ESTA GARANTIA LHE OUTORGA DIREITOS ESPECÍFICOS MAS VOCÊ TAMBÉM PODE TER OUTROS DIREITOS LEGAIS QUE PODEM VARIAR DE PAÍS PARA PAÍS. A BRP NÃO SERÁ RESPONSABILIZADA SE OS PRODUTOS OU PEÇAS EM GARANTIA NÃO ESTIVEREM DISPONÍVEIS EM CERTOS PAÍSES POR MOTIVOS FORA DO CONTROLE DA BRP.

Para Produtos adquiridos na França, consulte abaixo a seção específica da França.

Nem o Distribuidor/Concessionária BRP nem outra pessoa qualquer, está autorizado a fazer qualquer declaração, representação ou garantia referente ao Produto, além das contidas nesta garantia limitada e, se o fizer, não será executável contra a BRP.

A BRP reserva-se o direito de modificar esta garantia limitada em qualquer altura, sendo que tal modificação não alterará as condições da garantia aplicáveis aos Produtos vendidos enquanto esta garantia estiver em vigor.

3) EXCLUSÕES – Que não estão garantidas

Os itens a seguir não contarão com garantia em hipótese alguma:

- Desgaste causado pelo uso normal;
- Itens de manutenção de rotina, afinamentos e ajustes;
- Danos causados por negligência ou falha em fornecer manutenção e/ou armazenamento adequado, conforme descrito no Manual do Proprietário;
- Avarias resultantes da retirada de peças, reparos, serviço, manutenção, modificações ou uso incorretos de peças não fabricadas ou aprovadas pela BRP ou resultantes de reparos feitos por uma pessoa que não seja um Distribuidor/Revendedor autorizado de serviço BRP;
- Danos causados por maus tratos, uso anormal, negligência ou operação do Produto de maneira inconsistente com a operação recomendada descrita no Manual do Proprietário do Produto;
- Dano resultante de acidente, submersão, incêndio, roubo, vandalismo ou qualquer ato fortuito;
- Operação com combustíveis, óleos ou lubrificantes que não sejam adequados ao uso com o Produto (consulte o Manual do Proprietário);
- Danos provocados por ferrugem, corrosão ou exposição às intempéries;
- Danos resultantes de entrada de água ou neve;
- Danos incidentais, consequentes ou de qualquer outro tipo, incluindo, sem limitação, gastos com transporte, serviço de reboque, armazenagem, telefone, aluguel, táxi, transtornos, cobertura de seguro, pagamento de empréstimos, perda de tempo e perda de receita devido a paralisações causadas por serviços de manutenção.

A seguinte lista inclui, sem limitações, itens que são considerados de desgaste e que não estão cobertos pela garantia limitada da BRP, exceto se a falha for resultado direto de um defeito de material ou fabricação:

- Baterias
- Pastilhas de freio
- Discos e tambores de freio
- Discos de embreagem / Pastilhas
- Mancais de liberação da embreagem
- Molas da embreagem
- Buchas de embreagem substituíveis
- Correias de transmissão
- Filtros
- Superfícies com e sem acabamento
- Fusíveis
- Lâmpadas/farol vedado
- Lubrificantes
- Velas de ignição
- Buchas da suspensão
- Sapatas corredeiras da suspensão
- Molas da suspensão
- Pneus

4) Período de cobertura da garantia

Esta garantia limitada entrará em vigor a partir (1) da data de entrega ao primeiro comprador de varejo ou (2) da data em que o Produto for utilizado pela primeira vez, o que ocorrer primeiro, e pelo período aplicável abaixo:

1. **VINTE E QUATRO (24) meses consecutivos**, para uso particular dos proprietários.
2. **SEIS (6) meses consecutivos** para uso comercial dos proprietários.

Um Produto é usado comercialmente quando é utilizado em associação com qualquer trabalho ou emprego que gere renda, durante qualquer parte do período de garantia. Um Produto também é usado comercialmente quando, em qualquer época do período de garantia, for licenciado para uso comercial.

O reparo ou a substituição de peças ou a realização de serviços sob esta garantia não estende a sua validade além da data de validade original.

O período de cobertura da garantia identificado acima é um período mínimo de garantia limitada que pode ser estendido por qualquer programa promocional de garantia aplicável, conforme for o caso.

Note que a duração e qualquer outra modalidade de cobertura da garantia estão sujeitas à legislação aplicável nacional ou local do país do cliente.'

5) Somente para produtos vendidos na França

O vendedor deve entregar mercadorias em conformidade com o contrato e ser responsável pelos defeitos existentes antes da entrega. O vendedor deve também ser responsável por defeitos resultantes da embalagem, das instruções de montagem ou da instalação, quando é sua responsabilidade pelo contrato ou se realizada sob sua responsabilidade. Para estar conforme com o contrato, a mercadoria deve:

1. Ser adequada ao uso normal para mercadorias semelhantes a esta e, se aplicável:
 - Corresponder à descrição fornecida pelo vendedor e possuir as qualidades apresentadas ao comprador através de amostra ou modelo;
 - Possuir as qualidades que um comprador possa esperar legitimamente considerando as declarações públicas do vendedor, do fabricante ou de seus representantes, inclusive em propagandas ou rótulos; ou
2. Ter as características mutuamente acordadas entre as partes ou ser adequadas ao uso específico pretendido pelo comprador e que tenham sido comunicadas ao vendedor e aceitas.

A ação pela falta de conformidade prescreve dois anos após a entrega das mercadorias. O vendedor é responsável pela garantia referente a defeitos ocultos na mercadoria vendida, caso tais defeitos tornem a mercadoria inadequada ao uso a que se destina ou o uso seja reduzido a ponto do comprador, se tivesse conhecimento do defeito, não viesse a adquirir a mercadoria ou recebesse um desconto para adquiri-la. A ação por estes defeitos ocultos deve ser tomada pelo comprador dentro de 2 anos após a descoberta do defeito.

6) Condições para ter Cobertura da Garantia

Esta garantia só será dada se forem atendidas todas as seguintes condições:

1. O Produto deve ser adquirido como novo e não usado, pelo primeiro proprietário, em um Distribuidor/Concessionária BRP autorizado a distribuir os Produtos no país, ou no caso da união de países EEA, em que a venda ocorreu;
2. O processo de inspeção pré-entrega, especificado pela BRP, deve ser concluído, documentado e assinado pelo comprador;
3. O Produto deve ser adequadamente registrado por um Distribuidor/Revendedor BRP autorizado;
4. O Produto deve ser adquirido no país, ou, no caso da união de países EEA, em que o comprador reside;
5. A manutenção de rotina descrita no Manual do proprietário deve ser realizada periodicamente a fim de manter válida a cobertura. A BRP se reserva o direito de fazer a cobertura da garantia contingente após comprovação de manutenção adequada.

A BRP não honrará a presente garantia limitada para qualquer proprietário de uso particular ou uso comercial se qualquer uma das condições acima não for atendida. Essas limitações são necessárias para permitir que a BRP preserve a segurança de seus produtos, e também de seus consumidores e do público em geral.

7) O que fazer para obter Cobertura da Garantia

O cliente deve cessar o uso do Produto no caso de aparecer uma anomalia, notificar um Distribuidor/Concessionária de manutenção BRP dentro de dois (2) meses a partir do aparecimento da anomalia, bem como fornecer a ele acesso e oportunidade razoáveis de reparar o Produto.

O período de notificação está sujeito à legislação aplicável nacional ou local do país do cliente.

O cliente também deve apresentar ao Distribuidor/Concessionária BRP o comprovante de compra do Produto e assinar a ordem de reparo/trabalho antes do seu início, para validar o reparo em garantia.

Todas as peças trocadas nessa garantia limitada se tornam propriedade da BRP.

8) O que a BRP fará

Até onde permitido por lei, as obrigações da BRP segundo esta garantia estão limitadas, a seu critério exclusivo, ao reparo ou substituição das peças consideradas defeituosas pelo uso, manutenção e serviço normais sem cobrar pelas peças e pela mão de obra, em qualquer Distribuidor/Concessionária autorizado pela BRP, durante o período de cobertura da garantia e nas condições aqui descritas. Nenhuma reivindicação de violação da garantia deve ser causa para o cancelamento ou rescisão da venda do Produto ao proprietário. Você pode ter também outros direitos legais que podem variar de país para país.

No caso em que seja necessário serviço fora do país da venda original, ou para os residentes na AEE, se forem necessários serviços fora da AEE, o proprietário arcará com a responsabilidade por qualquer encargo adicional devido às

práticas e condições locais, tais como, mas não limitados a frete, seguro, impostos, taxas de licença, encargos de importação e todos e quaisquer outros encargos financeiros, incluindo aqueles arrecadados por governos, estados, territórios e suas agências respectivas.

A BRP reserva-se o direito de melhorar ou modificar os produtos periodicamente, sem assumir qualquer obrigação de modificar os produtos fabricados anteriormente.

9) Transferência

Se a propriedade de um produto for transferida durante o período de cobertura da garantia, esta garantia limitada, sujeita a seus termos e condições, também deverá ser transferida e será válida durante o período de cobertura restante, desde que a BRP, ou um Distribuidor/Concessionária BRP autorizado, receba uma prova de que o proprietário anterior concordou com a transferência de propriedade, juntamente com os dados do novo proprietário.

10) Atendimento ao consumidor

No caso de uma controvérsia ou litígio em relação a esta garantia limitada, a BRP sugere que se tente resolver o problema com o Distribuidor/Concessionária BRP. Recomendamos que o problema seja tratado com o proprietário ou gerente de serviço do Distribuidor/Concessionária autorizado.

Se a questão ainda não for resolvida, entre em contato com a BRP preenchendo o formulário de contato de cliente no site **www.brp.com** ou mandando sua correspondência para a BRP para um dos endereços listados na seção *Entre em contato* deste guia.

Esta página foi deixada intencionalmente em branco

INFORMAÇÕES PARA O CLIENTE

INFORMAÇÕES DE DADOS CONFIDENCIAIS

A Bombardier Recreational Products inc., suas afiliadas e subsidiárias (“BRP”) assumem o compromisso de proteger sua privacidade e apoiar uma política geral de abertura com relação a como coletamos, usamos e divulgamos suas informações pessoais no decorrer do gerenciamento do nosso relacionamento com você. **Para encontrar mais detalhes acesse a Política de Privacidade da BRP em:**

<https://brp.com/en/privacy-policy.html> ou digitalize o Código QR abaixo.

Pode estar certo de que adotamos medidas de segurança apropriadas para garantir que suas informações pessoais são protegidas contra perda e acesso não autorizado.

Suas informações pessoais que podem ser coletadas pela BRP, diretamente de você, concessionárias autorizadas ou de terceiros autorizados, incluem:

- **Contato, informações demográficas e de registro** (por exemplo, nome, endereço completo, número de telefone, e-mail, gênero, histórico de propriedade, idioma)
- **Informações do veículo** (por exemplo, número de série, data de compra e entrega, uso da unidade, localização e movimentos do veículo)
- **Informações de terceiros** (por exemplo, informações recebidas de parceiros da BRP, informações sobre atividades de marketing conjunto, mídia social)
- **Informações tecnológicas** (por exemplo, endereço IP, tipo de dispositivo, sistema operacional, tipo de navegador, páginas da Web que você visualiza, cookies e tecnologias semelhantes ao utilizar sites ou aplicativos móveis da BRP ou de revendedores)
- **Interação com informações da BRP** (por exemplo, informações coletadas quando você liga para representantes de vendas internos da BRP, compra itens em um site da BRP, se inscreve para receber e-mails da BRP, participa de concursos e sorteios patrocinados pela BRP ou participa de eventos patrocinados pela BRP)
- **Informações transacionais** (por exemplo, informações necessárias para lidar com devoluções, informações de pagamento quando você compra nossos produtos ou serviços por meio de nossos sites ou aplicativos móveis e outras questões relacionadas à sua compra de produtos da BRP)

Essas informações podem ser usadas e processadas para os seguintes fins:

- Segurança e Proteção
- Suporte ao Cliente para Vendas e Pós-vendas (por exemplo, concluir ou acompanhar com você sua compra ou manutenção)
- Registro e Garantia
- Comunicação (ex., oferta de experiência personalizada)
- Propaganda comportamental on-line, Serviços de caracterização e com base no local (ex., oferta de experiência personalizada)
- Conformidade e Resolução de disputa
- Marketing e Propaganda
- Assistência (ex., ajudar com quaisquer problemas de entrega, lidar com devoluções, e outras questões relacionadas à sua compra de produtos BRP).

Também podemos utilizar informações pessoais para gerar dados agregados estatísticos que não o identificam pessoalmente.

As suas informações pessoais podem ser divulgadas para o seguinte: BRP, concessionárias autorizadas da BRP, distribuidores, prestadores de serviços, parceiros de publicidade e pesquisa de mercado e outros terceiros autorizados.

Podemos receber informações sobre você de diversas fonte, incluindo terceiros, como concessionárias e parceiros autorizados da BRP, com os quais oferecemos serviços ou participamos de atividades de marketing conjunto. Também podemos receber informações sobre você de plataformas de mídias sociais durante a sua interação conosco nessas plataformas.

Dependendo das circunstâncias, suas informações pessoais podem ser comunicadas fora da região em que você reside. Suas informações pessoais são retidas apenas pelo tempo em que são necessárias para a finalidade à qual são obtidas e de acordo com nossas políticas de retenção.

Para exercer os seus direitos de privacidade de dados (ex., direito de acesso, direito de retificação), para cancelar seu consentimento a fim de ser removido da lista de endereços para fins de marketing, para pesquisa de satisfação ou para questões de privacidade de dados gerais, entre em contato com o Responsável pela Proteção de Dados da BRP em **privacyofficer@brp.com** ou por correio em:

BRP Legal Service, 726 St-Joseph, Valcourt, Quebec, Canada, J0E 2L0.

Quando a BRP processa suas informações pessoais, faz isso como definido na Política de Privacidade da BRP, disponível em: <https://www.brp.com/en/privacy-policy.html> ou usando o código QR a seguir.



ENTRE EM CONTATO

www.brp.com

Ásia-Pacífico

BRP Asia

107D and 107E, 17/F, Tower 1,
Grand Century Place, Mongkok,
Kowloon, Hong Kong

Austrália

Level 26
477 Pitt Street
Sydney, NSW 2020

China

上海市徐汇区衡山路10号6号楼301
Rm 301, Building 6,
No.10 Heng Shan Rd,
Shanghai, China

Japão

21F Shinagawa East One Tower
2-16-1 Konan, Minato-ku-ku,
Tokyo 108-0075

Nova Zelândia

Suite 1.6, 2-8 Osborne Street,
Newmarket, Auckland 2013

Europa, Oriente Médio e

África

Bélgica

Oktrooiplein 1
9000 Gent

República Tcheca

Stefanikova 43a
Prague 5
150 00

Alemanha

Itterpark 11
40724 Hilden

Finlândia

Isoaavantie 7
PL 8040
96101 Rovaniemi

França

Arteparc Bâtiment B
Route de la côte d'Azur,
13 590 Meyreuil

Noruega

Ingvald Ystgaardsvei 15
N-7484 Trondheim
Salg, marketing, ettermarked

Suécia

Spinnvägen 15
903 61 Umeå
Sweden 90821

Suíça

Avenue d'Ouchy 4-6
1006 Lausanne

América Latina

Brasil

Av. James Clerck Maxwell, 230
Campinas, São Paulo
CEP 13069-380

México

Av. Ferrocarril 202
Parque Industrial Querétaro
Santo Rosa Jauregui, Querétaro
C.P. 76220

América do Norte

Canadá

3200A, rue King Ouest,
Suite 300
Sherbrooke (Québec) J1L 1C9

Estados Unidos

10101 Science Drive
Sturtevant, Wisconsin
53177

MUDANÇA DE ENDEREÇO E PROPRIEDADE

Se o seu endereço tiver mudado ou se você for o novo proprietário do veículo, não deixe de avisar a BRP:

- Notificar uma concessionária autorizada Can-Am.
- **Somente para a América do Norte:** ligar para 1 888 272-9222.
- Enviar via postal um dos cartões de mudança de endereço nas páginas a seguir para um dos endereços da BRP indicados na seção *Entre em contato* deste guia.

Em caso de mudança de propriedade, pedimos anexar uma prova que o proprietário anterior concordou com a transferência.

Comunicar a BRP, até mesmo depois do vencimento da garantia limitada, é muito importante pois isso permite que a BRP contate o proprietário do veículo se necessário, por exemplo, para rechamada de segurança. É de responsabilidade do proprietário notificar a BRP.

UNIDADES FURTADAS: Se o seu veículo for roubado, você deve notificar a BRP ou uma concessionária autorizada Can-Am. Pedimos informar seu nome, endereço, número de telefone, o número de identificação do veículo e a data do furto.

MUDANÇA DE ENDEREÇO

MUDANÇA DE PROPRIETÁRIO 

NÚMERO DE IDENTIFICAÇÃO DO VEÍCULO

--	--	--	--	--	--	--	--	--	--	--	--	--	--	--	--	--	--	--	--	--	--	--

Número do modelo

Número de Identificação do Veículo (V.I.N.)

ENDEREÇO ANTIGO
OU PROPRIETÁRIO ANTERIOR:

NOME

N° RUA APTO

CIDADE ESTADO CEP

PAÍS TELEFONE

NOVO ENDEREÇO
OU NOVO PROPRIETÁRIO:

NOME

N° RUA APTO

CIDADE ESTADO CEP

PAÍS TELEFONE

ENDEREÇO DE E-MAIL

MUDANÇA DE ENDEREÇO

MUDANÇA DE PROPRIETÁRIO 

NÚMERO DE IDENTIFICAÇÃO DO VEÍCULO

--	--	--	--	--	--	--	--	--	--	--	--	--	--	--	--	--	--	--	--	--	--	--

Número do modelo

Número de Identificação do Veículo (V.I.N.)

ENDEREÇO ANTIGO
OU PROPRIETÁRIO ANTERIOR:

NOME

N° RUA APTO

CIDADE ESTADO CEP

PAÍS TELEFONE

NOVO ENDEREÇO
OU NOVO PROPRIETÁRIO:

NOME

N° RUA APTO

CIDADE ESTADO CEP

PAÍS TELEFONE

ENDEREÇO DE E-MAIL

Esta página está
propositadamente em branco

MUDANÇA DE ENDEREÇO <input type="checkbox"/>	MUDANÇA DE PROPRIETÁRIO <input type="checkbox"/>	
NÚMERO DE IDENTIFICAÇÃO DO VEÍCULO		
Número do modelo	Número de Identificação do Veículo (V.I.N.)	
ENDEREÇO ANTIGO OU PROPRIETÁRIO ANTERIOR:	NOME	
	N°	RUA
	CIDADE	ESTADO
	PAÍS	CEP
	TELEFONE	
NOVO ENDEREÇO OU NOVO PROPRIETÁRIO:	NOME	
	N°	RUA
	CIDADE	ESTADO
	PAÍS	CEP
	TELEFONE	
ENDEREÇO DE E-MAIL		

MUDANÇA DE ENDEREÇO <input type="checkbox"/>	MUDANÇA DE PROPRIETÁRIO <input type="checkbox"/>	
NÚMERO DE IDENTIFICAÇÃO DO VEÍCULO		
Número do modelo	Número de Identificação do Veículo (V.I.N.)	
ENDEREÇO ANTIGO OU PROPRIETÁRIO ANTERIOR:	NOME	
	N°	RUA
	CIDADE	ESTADO
	PAÍS	CEP
	TELEFONE	
NOVO ENDEREÇO OU NOVO PROPRIETÁRIO:	NOME	
	N°	RUA
	CIDADE	ESTADO
	PAÍS	CEP
	TELEFONE	
ENDEREÇO DE E-MAIL		

Esta página está
propositadamente em branco

NOTAS: _____

NOTAS: _____

NOTAS: _____

NOTAS: _____

NOTAS: _____

NOTAS: _____

NOTAS: _____

NOTAS: _____

Nº de modelo _____

NÚMERO DE IDENTIFICAÇÃO
DO **VEÍCULO** (V.I.N.) _____

NÚMERO DE IDENTIFICAÇÃO
DO **MOTOR** (E.I.N.) _____

Proprietário: _____

NOME

Nº

RUA

APTO

CIDADE

ESTADO

CEP

Data da compra _____

ANO

MÊS

DIA

**Data de expiração
da garantia** _____

ANO

MÊS

DIA

A ser preenchido pela concessionária no momento da venda.

ÁREA DE IMPRESSÃO DA CONCESSIONÁRIA

⚠ ADVERTÊNCIA

PARA REDUZIR O RISCO DE FERIMENTOS GRAVES OU MORTE,

- Leia este manual do proprietário e as etiquetas de segurança.
- Assista ao vídeo de segurança.



ESTEJA PREPARADO

- Aperte os cintos de segurança e certifique-se de que as redes e/ou portas estejam devidamente travadas.
- Use capacete aprovado e outros equipamentos de proteção.
- Os passageiros devem sentar com as costas apoiadas no banco, os pés apoiados no chão ou no apoio para pés e as mãos no volante ou nas manoplas. Permaneça completamente dentro do veículo.

DIRIJA COM RESPONSABILIDADE

- Evite a perda de controle e capotamentos.
- Evite manobras bruscas, declives laterais, patinagens ou derrapagens e nunca empine.
- Evite acelerações bruscas nas curvas, mesmo se estiver arrancando.
- Reduza a velocidade antes de fazer uma curva.
- Prepare-se para subidas, terrenos acidentados, barrancos e outras mudanças na tração e no terreno.
- Evite superfícies pavimentadas.
- Evite subidas laterais (conduzir em encostas).

SEJA QUALIFICADO E RESPONSÁVEL

- Não dirija com negligência ou imprudência.
- O motorista deve ter pelo menos 16 anos de idade e ter uma carteira de habilitação válida.
- Não dirija após ingerir álcool ou usar drogas.
- Não permita a operação em vias públicas (a menos que seja designada para acesso de veículos fora de estrada) – podem ocorrer colisões com carros e caminhões.
- Não ultrapasse a capacidade de ocupantes do veículo.

®TM e o logotipo BRP são marcas da BOMBARDIER RECREATIONAL PRODUCTS INC. ou de suas afiliadas.

©2024 BOMBARDIER RECREATIONAL PRODUCTS INC. TODOS OS DIREITOS RESERVADOS

www.brp.com

ALUMA
CRAFT®

CAN-AM®

LYNX®

MANITOU®

ROTAX®

QUINTREX®

SEA-DOO®

SKI-DOO®