

can-am



Defender 6x6-serie (met uitzondering van de Europese Unie en het Verenigd Koninkrijk)
Traxter 6x6-serie

GEBRUIKERS- HANDLEIDING

Omvat veiligheids-, voertuig- en onderhoudsinformatie

**N
O
N
G**

▲ WAARSCHUWING

Lees deze gebruikershandleiding zorgvuldig door. Deze bevat belangrijke veiligheidsinformatie.

Aanbevolen minimumleeftijd bestuurder: 16 jaar of ouder met een geldig rijbewijs. Bewaar deze gebruikershandleiding altijd bij het voertuig.

Verwijdering of wijziging van onderdelen gerelateerd aan verdamingsmissie van dit OHRV is wettelijk verboden.

Overtreders kunnen worden onderworpen aan burgerlijke en/of strafrechtelijke sancties uit hoofde van Californische en federale wetgeving.

WAARSCHUWING

HET GEBRUIK VAN UW VOERTUIG HOUDT GEVAREN IN. Een aanrijding of koprol is snel gebeurd als u de nodige voorzorgen niet neemt, zelfs tijdens routinemanoeuvres zoals keren, bergop of over hindernissen rijden.

Voor uw eigen veiligheid dient u alle waarschuwingen in deze gebruikershandleiding en op de labels op uw voertuig te begrijpen en te volgen. Als u deze waarschuwingen negeert kan dit leiden tot ERNSTIGE OF DODELIJKE VERWONDINGEN.

Bewaar deze gebruikershandleiding altijd bij het voertuig.

WAARSCHUWING

Het niet in acht nemen van de veiligheidsmaatregelen en -instructies in de gebruikershandleiding, de VEILIGHEIDSVIDEO en op de veiligheidslabels op het product kan leiden tot letsel, inclusief de mogelijkheid van overlijden.

WAARSCHUWING

Dit voertuig overtreft mogelijk het vermogen van alle andere voertuigen waarmee u al heeft gereden. Neem voldoende tijd om u met uw nieuwe voertuig vertrouwd te maken.

WAARSCHUWING CONFORM CALIFORNIA PROPOSITION 65

WAARSCHUWING

Bij het bedienen, repareren en onderhouden van het voertuig kunt u worden blootgesteld aan chemicaliën, waaronder uitlaatgas, koolmonoxide, ftalaten, en lood, waarvan in de Staat Californië bekend is dat ze kanker en aangeboren afwijkingen en andere risico's m.b.t. de voortplanting veroorzaken. Om de blootstelling te beperken dient u inademing van uitlaatgas te vermijden, de motor niet stationair te laten draaien, tenzij dat nodig is, uw auto in een goed geventileerde ruimte te onderhouden en handschoenen te dragen of uw handen tijdens onderhoud van uw auto regelmatig te wassen. Ga voor meer informatie naar www.p65warnings.ca.gov/products/passenger-vehicle.

™® Handelsmerken van BRP of zijn dochtermaatschappijen.

Dit is een niet noodzakelijk volledige lijst van handelsmerken die eigendom zijn van Bombardier Recreational Products Inc. of zijn dochtermaatschappijen:

Can-Am®

D.E.S.S.™

DPST™

ROTAX®

XPS®

Alle rechten voorbehouden. Geen enkel deel van deze gebruikershandleiding mag worden veelevoudigd in welke vorm dan ook zonder voorafgaande schriftelijke toestemming van Bombardier Recreational Products Inc.

©Bombardier Recreational Products Inc. (BRP) 2024

Deutsch	Dieses Handbuch ist möglicherweise in Ihrer Landessprache verfügbar. Bitte wenden Sie sich an Ihren Händler oder besuchen Sie: www.operatorsguides.brp.com
English	This guide may be available in your language. Check with your dealer or go to: www.operatorsguides.brp.com
Español	Es posible que este manual esté disponible en su idioma. Consulte a su distribuidor o visite: www.operatorsguides.brp.com
Français	Ce guide peut être disponible dans votre langue. Vérifier avec votre concessionnaire ou aller à: www.operatorsguides.brp.com
Italiano	Questa guida potrebbe essere disponibile nella propria lingua. Contattare il concessionario o consultare: www.operatorsguides.brp.com
中文	本手册可能有您的语种的翻译版本。请向经销商询问，或者登录 www.operatorsguides.brp.com 查询。
日本語	このガイドは、言語によって翻訳版が用意されています。ディーラーに問い合わせるか、次のアドレスでご確認ください： www.operatorsguides.brp.com
Nederlands	Deze handleiding kan beschikbaar zijn in uw taal. Vraag het aan uw dealer of ga naar: www.operatorsguides.brp.com
Norsk	Denne boken kan finnes tilgjengelig på ditt eget språk. Kontakt din forhandler eller gå til: www.operatorsguides.brp.com
Português	Este manual pode estar disponível em seu idioma. Fale com sua concessionária ou visite o site: www.operatorsguides.brp.com
Русский	Воспользуйтесь руководством на вашем языке. Узнайте о его наличии у дилера или на странице по адресу www.operatorsguides.brp.com
Suomi	Käyttöohjekirja voi olla saatavissa omalla kielelläsi. Tarkista jälleenmyyjältä tai käy osoitteessa: www.operatorsguides.brp.com
Svenska	Denna bok kan finnas tillgänglig på ditt språk. Kontakta din återförsäljare eller gå till: www.operatorsguides.brp.com

Beschreven modellen
Defender 6x6 DPS HD10 Defender 6x6 XT HD10 Defender 6x6 Limited CAB HD10
Traxter 6x6 DPS HD10

In Canada worden de distributie en het onderhoud van de producten verzorgd door Bombardier Recreational Products Inc.(BRP).

In de Verenigde Staten worden de producten verdeeld door BRP US Inc.

In de Europese Economische Ruimte (die bestaat uit de lidstaten van de Europese Unie plus het Verenigd Koninkrijk, Noorwegen, IJsland en Liechtenstein), het Gemenebest van Onafhankelijke Staten (inclusief Oekraïne en Turkmenistan) en Turkije worden producten gedistribueerd en onderhouden door BRP European Distribution S. A. en andere geaffilieerde bedrijven of dochterondernemingen van BRP.

Voor alle andere landen worden de producten gedistribueerd en onderhouden door Bombardier Recreational Products Inc. (BRP) of zijn dochtermaatschappijen.

INHOUDSOPGAVE

ALGEMENE INFORMATIE

ALGEMENE INFORMATIE	10
Informeer u voor u vertrekt	10
Veiligheidsaanwijzingen	10
Over deze gebruikershandleiding.....	11

VEILIGHEIDSINFORMATIE

VEILIGHEIDSVOORSCHRIFTEN	14
Koolmonoxidevergiftiging vermijden	14
Brandstofbranden en andere gevaren vermijden	14
Brandwonden door hete onderdelen vermijden	14
Wees een Responsible Rider.....	14
Respecteren van het milieu	15
Accessoires en aanpassingen	17
VEILIG GEBRUIK - VERANTWOORDELIJKHEDEN	18
Eigenaar - Neem uw verantwoordelijkheid op.....	18
Bestuurder - Weet wat u doet en neem uw verantwoordelijkheid op	18
Voorzichtig rijden	19
Bevestigingssysteem bestuurder en passagier	20
Omstandigheden terrein	20
INSPECTIE VOOR HET VERTREK	22
Checklist voor inspectie voor het vertrek.....	22
VOORBEREIDEN OP RIJDEN	26
Voor u vertrekt.....	26
Rijuitrusting	26
ONGEVALLLEN VERMIJDEN	29
Kantelen en omrollen vermijden	29
Botsingen vermijden	30
RIJDEN MET UW VOERTUIG	31
Praktische oefeningen.....	31
Gebruik off-road	32
Algemene rijtechnieken	32
LADINGEN VERPLAATSEN EN WERKEN	39
Werken met uw voertuig.....	39
Lading transporteren.....	39
Een lading vervoeren	44
Een trailer trekken.....	45
BELANGRIJKE LABELS OP HET PRODUCT (CANADA/VS)	46
Loshangend label veiligheid	46
Veiligheidsetiketten.....	47
Pictogram veilig voorbeeld	61
Loshangend label conformiteit	62
BELANGRIJKE LABELS OP HET PRODUCT (ALLE LANDEN BEHALVE CANADA/VS)	63
Veiligheidspictogram.....	63
Pictogram veilig voorbeeld	76

VEILIGHEIDSGEBREKEN MELDEN77

VOERTUIGINFORMATIE

PRIMAIRE BESTURINGSELEMENTEN80
 Stuurwiel..... 81
 Gaspedaal 81
 Rempedaal 81
 Schakelhendel..... 81

SECUNDAIRE BEDIENINGSELEMENTEN83
 Contactschakelaar en sleutels 85
 Schakelaar 4WD/6WD 86
 Schakelaar 2WD/4WD/Voordifferentieelslot..... 87
 Toetsenpaneel 88
 Klimaatregelingen..... 88
 Schakelaar power-tilt laadbed..... 88
 Lierschakelaar..... 88
 Dimlichtschakelaar 89
 Schakelaars elektrische ruit (indien aanwezig) 89
 Schakelaar voor ruitenwisser en ruitensproeier 89

UITRUSTING90
 Verstelbare stuurkolom 90
 Bekerhouders..... 90
 Passagiershandgreep 91
 Bergvakken 91
 Gereedschapsset 93
 Voetsteunen..... 93
 Zijnetten..... 93
 Schouderbeschermingen 94
 Veiligheidsgordels 94
 Bestuurdersstoel 95
 Passagiersstoelen 96
 Dop brandstoftank 96
 Lier..... 96
 Laadbak..... 97
 Kantelen laadbak..... 98
 Achterklep..... 98
 Trekhaak..... 99
 Voedingsuitgangen van 12 volt 99
 USB-stroomaansluiting 99
 Rem met vasthoudmechanisme..... 100
 Volledige portieren met elektrische ramen 101
 Voorruit met ruitenwisser..... 101
 Klimaatregelingsysteem 102

4,5" DIGITAAL DISPLAY105
 MULTIFUNCTIONELE DISPLAY 105
 INSTELLINGEN 107

7,6" DIGITAAL DISPLAY111
 Multifunctionele display 111
 Instellingen..... 113

BRANDSTOF116
 Vereiste brandstof 116

Tankprocedure	116
INRIJPERIODE	118
Gebruik tijdens de inrijperiode	118
BASISPROCEDURES	119
De motor starten	119
Gebruik de schakelhendel	119
Het juiste bereik kiezen (laag of hoog)	119
De motor uitzetten en het voertuig parkeren	120
Tips voor het maximaliseren van de levensduur van de aandrijfriem	120
SPECIALE PROCEDURES	121
Verdronken motor	121
Wat als u vermoedt dat er water in de CVT zit?	121
Wat als de batterij leeg is?	121
Wat te doen als het voertuig is gekanteld?	121
Wat als het voertuig ondergedompeld werd?	122
UW RIT AANPASSEN	123
Richtlijnen voor het afstellen van de ophanging	123
Fabrieksinstellingen ophanging	123
Ophanging afstellen	123
DPS-functie	124
VOERTUIG TRANSPORTEREN	125
Kracht van het voertuig benutten om sleepmaterieel op te rijden	126
Voertuig met behulp van lier op sleepmaterieel trekken	127
Voertuig vastzetten voor transport	128
Voertuig van aanhangwagen halen	129
HET VOERTUIG OPHEFFEN EN ONDERSTEUNEN	130
Voorzijde voertuig	130
Achterkant voertuig	130

ONDERHOUD

ONDERHOUDSSHEMA	132
EPA-regelgeving - Voertuigen voor Canada en V.S.	132
Aanwijzingen voor onderhoud van de luchtfilter	132
Zwaar werk	133
Gebruik in diepe modder/diep water	134
Onderhoudsschema	134
Onderhoudsdocumentatie	147
ONDERHOUDSPROCEDURES	152
MOTORLUCHTFILTER	152
CVT-luchtfilter	153
Voorfilter EVAP-systeem (indien aanwezig)	154
MOTOROLIE:	155
Oliefilter	157
RADIATEUR	158
MOTORKOELVLOEISTOF	159
Oppvarming / Klimaanlegg luftfilter (utstyravhengig)	160
Compressorriem airconditioning	162
UITLAATSYSTEEM	163
VERSNELLINGSBAK	164
VOORDIFFERENTIEEL	165
Achterwielaandrijving	167

CVT-DEKSEL	168
Aandrijfriem	169
Aandrijf- en aangedreven rollen	170
Bougies	170
Accu	171
Zekeringen en zekerbare aansluitingen	172
LICHTEN	175
Aandrijfswaas en -bescherming	176
Wielagers	176
Wielen en banden	176
Power-tilt laadbed	178
Wielophanging	179
Remmen	180
VEILIGHEIDSGORDELS	181
Kooi	181
VERZORGING VAN HET VOERTUIG	182
Reiniging en bescherming voertuig	182
BEWARING EN VOORBEREIDING OP HET RIJSEIZOEN	183

TECHNISCHE INFORMATIE

VOERTUIGIDENTIFICATIE	186
Voertuigidentificatienummer	186
Motoridentificatienummer (E.I.N.)	186
Conformiteitslabel	186
Technische informatielabels	187
VOORSCHRIFTEN INZAKE DE BEPERKING VAN GELUIDSEMISSIE .	192
GELUIDSEMISSIE EN VIBRATIEWAARDEN (MODELLEN DIE VOLDOEN	
AAN MACHINERICHTLIJN 2006/42/EG)	193
VERKLARING VAN CONFORMITEIT	194
EU-conformiteitsverklaring	194
UK-conformiteitsverklaring	195
EAC-CONFORMITEITSVERKLARING	196

TECHNISCHE SPECIFICATIES

TECHNISCHE SPECIFICATIES	198
---------------------------------------	------------

OPLOSSEN VAN PROBLEMEN

RICHTLIJNEN VOOR HET OPLOSSEN VAN PROBLEMEN	210
CVT-riem slijpt door	210
De display van de versnellingsbakstand geeft "-" weer	210
Motor draait niet	210
Motor slaat over maar start niet	210
Motor accelereert onvoldoende of mist vermogen	211
Motor oververhit	212
Motor weigert	212
Het toerental stijgt maar het voertuig beweegt niet	212
Gedeeltelijke of geen reactie van gaspedaal - Motorstoring is AAN en het bericht FOUT PPS wordt weergegeven	213

MELDINGEN DIGITALE DISPLAY	214
---	------------

GARANTIE

BEPERKTE GARANTIE VAN BRP VOOR CANADA EN V. S.: 2025 CA-N-AM® SSV	216
1) Voorwerp van de beperkte garantie	216
2) Beperking van de aansprakelijkheid	216
3) UITSLUITINGEN – Worden niet gegarandeerd	216
4) Dekkingsperiode van de garantie	217
5) Voorwaarden voor het hebben van garantiedekking	217
6) Wat u moet doen voor het verkrijgen van garantiedekking	218
7) Wat BRP zal doen	218
8) Overdracht	219
9) Klantenondersteuning	219
EMISSIEGERELATEERDE GARANTIE US EPA	220
Emissiegerelateerde garantieperiode	220
Gedekte onderdelen	221
Beperkte toepasbaarheid	221
GARANTIEVERKLARING VERDAMPINGSEMISSIECONTROLE VOOR CALIFORNIE	223
Uw rechten en plichten in het kader van de garantie	224
Beperkte garantie van de fabrikant op uw offroad-sportvoertuig	225
Verantwoordelijkheid van de eigenaar in het kader van de garantie	225
BEPERKTE GARANTIE VAN BRP VOOR INTERNATIONAAL: 2025 CA-N-AM® SSV	227
1) Voorwerp van de beperkte garantie	227
2) Beperking van de aansprakelijkheid	227
3) UITSLUITINGEN – Worden niet gegarandeerd	228
4) Dekkingsperiode van de garantie	229
5) Alleen voor producten die in Australië worden verkocht	229
6) Voorwaarden voor het hebben van garantiedekking	230
7) Wat u moet doen voor het verkrijgen van garantiedekking	230
8) Wat BRP zal doen	230
9) Overdracht	231
10) Klantenondersteuning	231
BEPERKTE GARANTIE VAN BRP VOOR DE EUROPESE ECONOMISCHE RUIMTE, DE LIDSTATEN VAN HET RUSSISCHE GEMENEBEST EN TURKIJE: 2025 CAN-AM® SSV	232
1) Voorwerp van de beperkte garantie	232
2) Beperking van de aansprakelijkheid	232
3) UITSLUITINGEN – Worden niet gegarandeerd	233
4) Dekkingsperiode van de garantie	234
5) Uitsluitend voor in Frankrijk verkochte producten	234
6) Voorwaarden voor het hebben van garantiedekking	235
7) Wat u moet doen voor het verkrijgen van garantiedekking	235
8) Wat BRP zal doen	236
9) Overdracht	236
10) Klantenondersteuning	236

KLANTENINFORMATIE

INFORMATIE OVER GEGEVENSBECHERMING	238
NEEM CONTACT OP	240
Azië-Pacific	240
Europa, Midden-Oosten en Afrika	240
Latijns-Amerika	241
Noord-Amerika	241
ADRESWIJZIGING EN VERANDERING VAN EIGENAAR	242

ALGEMENE INFORMATIE

ALGEMENE INFORMATIE

Gefeliciteerd met de aankoop van uw nieuwe Can-Am® side-by-sidevoertuig. U geniet de beperkte BRP-garantie en kunt steeds een beroep doen op een netwerk van erkende Can-Am Off-Road dealers voor de nodige onderdelen, accessoires of service.

Op het moment van aflevering bent u op de hoogte gebracht van de garantiedekking en hebt u de checklist vóór aflevering ondertekend om er zeker van te zijn dat uw nieuwe voertuig naar volle tevredenheid is gereedgemaakt.

Uw dealer staat altijd voor u klaar. Voor meer informatie kunt u bij uw dealer terecht.

Informeer u voor u vertrekt

Lees voordat u het voertuig gaat besturen deze Gebruikershandleiding voor informatie over hoe het risico op ongevallen kunt beperken voor uzelf of andere gebruikers.

Lees tevens alle veiligheidslabels op uw voertuig en bekijk de *veiligheidsfilm* op:

<https://can-am.brp.com/off-road/safety>

Of gebruik de volgende QR-code.



Dit voertuig is uitsluitend bestemd voor gebruik offroad. Hij dient hoofdzakelijk voor algemeen recreatief gebruik, maar kan ook voor nutsdoeleinden worden gebruikt.

De waarschuwingen in deze gebruikershandleiding negeren kan leiden tot ERNSTIG LETSEL of DE DOOD.

Veiligheidsaanwijzingen

Verklaring over de soorten veiligheidsmeldingen, hoe ze eruit zien en hoe ze in deze handleiding worden gebruikt:

Het veiligheidswaarschuwingssymbool  duidt op een potentieel letselrisico.

WAARSCHUWING

Duidt op een mogelijk gevaar dat, als het niet wordt vermeden, kan leiden tot ernstige of dodelijke verwondingen.

VOORZICHTIG

Wijst op een gevaarlijke situatie die, als ze niet wordt vermeden, kan leiden tot licht of matig letsel.

MERK OP

Duidt op een aanwijzing die, als ze niet wordt gevolgd, kan leiden tot zware schade aan het voertuig of andere bezittingen.

Over deze gebruikershandleiding

Deze Gebruikershandleiding is bedoeld om de eigenaar/gebruiker van een nieuw voertuig vertrouwd te maken met de diverse bedieningselementen, het onderhoud en het veilige gebruik van zijn voertuig. Ze is onmisbaar voor het correcte gebruik van het product.

Bewaar deze Gebruikershandleiding in het voertuig zodat u ze onder meer kunt raadplegen voor onderhoud, het oplossen van problemen en om anderen aanwijzingen te geven.

Merk op dat de Gebruikershandleiding beschikbaar is in verschillende talen. In geval van discrepanties zal de Engelse versie de overhand hebben.

Voor een extra kopie of afdruk van uw Gebruikershandleiding kunt u terecht op onze website:

www.operatorsguides.brp.com

De informatie in dit document is correct op het moment van publicatie. BRP voert echter een beleid van continue verbetering van zijn producten, zonder dat dit enige verbintenis inhoudt tot uitrusting van eerder vervaardigde producten met vernieuwde onderdelen. Door laattijdige wijzigingen kunnen er verschillen zijn tussen het gefabriceerde product en de beschrijvingen en/of specificaties in deze handleiding. BRP behoudt zich het recht voor op eender welk moment specificaties, ontwerpen, functies, modellen of uitrusting te schrappen of te wijzigen zonder dat dit enige verplichting inhoudt.

Deze Gebruikershandleiding moet bij een eventuele verkoop bij het voertuig blijven.

Deze pagina is bewust leeg
gelaten

VEILIGHEIDSINFORMATIE

VEILIGHEIDSVOORSCHRIFTEN

Koolmonoxidevergiftiging vermijden

Uitlaatgassen van motors bevatten steeds koolmonoxide, een dodelijk gas. Inademing van koolmonoxide kan leiden tot hoofdpijn, duizeligheid, slaperigheid, misselijkheid, verwarring en zelfs de dood.

Koolmonoxide is een kleurloos, geurloos, smaakloos gas dat aanwezig kan zijn zelfs als u het niet ziet of geen uitlaatgas ruikt. Dodelijke concentraties koolmonoxide worden snel bereikt en kunnen u zo snel bevangen dat u zichzelf niet meer in veiligheid kunt brengen. Ook kunnen dodelijke concentraties koolmonoxide uren- of dagenlang in afgesloten of slecht verluchte ruimtes blijven hangen. Als u één van de symptomen van koolmonoxidevergiftiging voelt opkomen, verlaat de ruimte dan onmiddellijk, zorg voor verse lucht en vraag medische behandeling.

Om ernstig letsel of dood door koolmonoxide te verhinderen of te voorkomen:

- Het voertuig nooit in slecht verluchte of gedeeltelijk afgesloten ruimtes zoals garages, carports of schuren laten draaien. Zelfs indien u de uitlaatgassen met ventilators of open vensters en deuren tracht te verluchten, kan de koolmonoxideconcentratie toch gevaarlijk snel oplopen.
- Laat het voertuig nooit draaien op plekken buitenshuis waar de uitlaatgassen langs openingen, zoals vensters en deuren, een gebouw kunnen binnendringen.

Brandstofbranden en andere gevaren vermijden

Benzine is uiterst brandbaar en zeer explosief. Benzinedampen kunnen zich verspreiden en op meters afstand van de motor door een vonk of vlam worden aangestoken. Volg deze aanwijzingen om het risico op brand of explosie te verlagen:

- Sla brandstof uitsluitend op in goedgekeurde benzinebidons.
- Vul de benzinecontainer nooit terwijl deze in de laadbak of op het voertuig staat - de brandstof kan ontvlammen door statische elektriciteit.
- Volg nauwgezet de instructies in de *Tankprocedure*.
- De motor nooit starten of bedienen zonder dat de benzinedop er goed opzit.

Benzine is giftig en kan letsel of de dood veroorzaken.

- Hevel nooit benzine over met de mond.
- Raadpleeg onmiddellijk een arts als u benzine hebt ingeslikt, in de ogen hebt gekregen of benzinedampen hebt ingeademd.

Als u benzine op het lichaam morst, afwassen met water en zeep en van kleren verwisselen.

Brandwonden door hete onderdelen vermijden

Bepaalde componenten zoals remrotoren en uitlaatcomponenten worden tijdens het rijden zeer heet. Raak die onderdelen niet aan als de motor draait of net heeft gedraaid om brandwonden te vermijden.

Wees een Responsible Rider

Bij BRP geloven we dat er voor iedereen in de motorsport- en watersportgemeenschap een kans is om samen te komen en nog eens na te denken over hoe we veiligheid, rij-etiquette en het milieu benaderen. Wij geloven dat wanneer we

alle bestuurders in staat stellen om verantwoord te rijden – om op elkaar te letten en onze trails en speelruimte te beschermen – we de sector inspireren om nieuwkomers te verwelkomen, een meer zorgzame gemeenschap op te bouwen en een positieve beleving te bewerkstelligen.

Of u zich nu voortbeweegt op paden, wegen, water of sneeuw, BRP zet zich in voor positieve veranderingen. Daarom maken we van het Responsible Rider-programma een belangrijk onderdeel van ons initiatief voor maatschappelijk verantwoord ondernemen door middel van actie, voorlichting en zelfredzaamheid binnen de samenleving.

Ga voor meer informatie over Responsible Rider, inclusief tips en trucs over veiligheid, gedragsregels voor bestuurders en het milieu, naar:

– CANAMOFFROAD.COM/RESPONSIBLE-RIDER/



Respecteren van het milieu

De richtlijnen die wij ondersteunen zijn niet opgesteld om uw plezier te beperken, maar om de prachtige vrijheid te behouden die u alleen met een off-roadvoertuig kunt ervaren!

Deze richtlijnen zorgen ervoor dat bestuurders en passagiers gezond en opgewekt blijven en dat ze anderen de wereld van hun favoriete hobby's kunnen laten zien. Dus de volgende keer dat u een trail oppakt, denk er dan aan dat u de weg vrij maakt voor de toekomst van onze sport. Help ons ervoor te zorgen dat het de juiste weg is! Dank u wel van ons allemaal bij BRP voor uw aandeel hierin.

Er is niets opwindender dan off-roadavonturen. Op avontuur gaan op trails die ongerepte gebieden doorkruisen is een opwindende en gezonde sport. Maar naarmate het aantal mensen toeneemt dat van deze recreatiegebieden gebruik maakt, neemt ook het risico op schade aan het milieu toe. Misbruik van land, voorzieningen en middelen leidt onvermijdelijk tot beperkingen en sluitingen van zowel particuliere als openbare grond.

In wezen is de grootste bedreiging voor onze sport overal om ons heen. En hierdoor hebben we slechts een logische keuze. We moeten altijd op een verantwoorde manier rijden.

De overgrote meerderheid respecteert de wet en het milieu. Ieder van ons, zowel jong als oud, heeft een voorbeeldfunctie voor degenen die nieuw zijn in sport.

Het is in het belang van iedereen dat we goed met onze recreatiegebieden omgaan. Want op de lange termijn moeten we het milieu behouden om de sport te beschermen.

BRP erkent het belang hiervan en het feit dat off-roadbestuurders hun steentje moeten bijdragen aan het behoud van gebieden waarin we van onze sport kunnen genieten. Daarom verzoekt BRP alle off-roadbestuurders om te onthouden dat het respecteren van het milieu niet alleen kritiek is voor de toekomst van onze industrie, maar ook voor die van toekomstige generaties.

U bent een goede ambassadeur voor uw sport als u de onderstaande principes volgt.

Win informatie in. Zorg dat u over kaarten beschikt, de regelgeving kent en andere informatie van de off-roadclubs, het bosbeheer (Forest Service) of andere agentschappen voor openbare grond inwint. Leer de regels en neem ze in acht. En dat geldt ook voor snelheidslimieten!

Vermijd het rijden over jonge boompjes, struiken en grassen en kap geen hout. In vlakke gebieden, waar trail-rijden populair is, is het belangrijk om alleen daar te rijden waar dit is toegestaan. Denk eraan dat er een verband is tussen de bescherming van uw omgeving en uw eigen veiligheid.

Respecteer de natuur en houd met name rekening met dieren die jongen hebben en dieren die aan een voedseltekort lijden. Stress kan een aanslag zijn op de reeds schaarse energievoorraad. Vermijd het rijden in gebieden die alleen voor dieren bestemd zijn!

Gehoorzaam aan afsluitingen en regelgevende borden en denk eraan dat lichtvoetige bestuurders geen afval laten slingeren!

Blijf uit beschermde natuurgebieden. Ze zijn gesloten voor alle voertuigen. Weet waar de grenzen zijn.

Vraag toestemming om op privéterrein te rijden. Respecteer de rechten van grondeigenaren en de privacy van anderen. Vergeet niet dat de technologie het geluidsniveau aanzienlijk heeft verlaagd, maar u desondanks niet overmatig veel gas dient te geven waar stilte “aan de orde van de dag is”.

Off-roadbestuurders weten maar al te goed welke inspanningen er in de geschiedenis van de sport zijn gedaan om te genieten van de toegang tot gebieden waar mensen veilig en verantwoord kunnen rijden. Deze inspanningen worden nog steeds vol overgave voortgezet.

Het respecteren van de gebieden waarin we rijden... waar deze ook zijn... is de belangrijkste manier om ervoor te zorgen dat ook in de toekomst iedereen hiervan kan genieten.

Neem je kans om van de natuur en al haar wonderen te kunnen genieten, een ervaring die door off-roadbestuurders gekoesterd wordt. Respecteer de natuur en de wilde natuur helpt onze sport te groeien!

U hoeft tenslotte geen diepe sporen achter te laten of door een ongerept bos te scheuren om te laten zien dat u kunt rijden. Of u nu met een extra krachtig BRP off-roadvoertuig rijdt of op een ander merk of model, laat zien dat u weet wat u doet.

Accessoires en aanpassingen

Eventuele wijzigingen of toevoegingen van door BRP goedgekeurde accessoires kunnen de besturing van uw voertuig beïnvloeden. Het is belangrijk dat u de tijd neemt om vertrouwd te worden met het voertuig nadat wijzigingen zijn aangebracht, zodat u begrijpt hoe u uw rijgedrag overeenkomstig dient aan te passen.

Installeer geen uitrusting die niet specifiek door BRP voor het voertuig is goedgekeurd en vermijd ongeautoriseerde wijzigingen. Deze wijzigingen en uitrusting zijn niet getest door BRP en kunnen gevaren met zich meebrengen. Ze kunnen bijvoorbeeld:

- Controleverlies en een vergroot risico op een crash met zich meebrengen
- Oververhitting of kortsluiting met een verhoogd risico op brand of brandwonden veroorzaken
- Van invloed zijn op de beschermingsfuncties van het voertuig.
- Van invloed zijn op het gedrag van de aanhangwagen tijdens vervoer van het voertuig
- Een risico van verlies van voorwerpen veroorzaken op de weg tijdens het vervoer.

Het gebruik van uw voertuig kan hierdoor ook illegaal worden.

Raadpleeg uw erkende BRP Off-road-dealer voor de beschikbare BRP-accessoires voor uw voertuig.

Om veiligheidsredenen moeten sommige BRP-accessoires door een BRP-dealer worden geïnstalleerd, maar als u besluit de accessoire zelf te installeren, wanneer dit niet door de dealer hoeft te worden gedaan, is het belangrijk dat u alle instructies zorgvuldig opvolgt en, indien van toepassing, alle informatie begrijpt over het gebruik van het product of voor onderhoud.

Als de accessoire op uw voertuig is geïnstalleerd door iemand anders dan u, raadt BRP u ten zeerste aan om het bijbehorende instructieblad te lezen, omdat er meer informatie kan staan over hoe u het veilig kunt gebruiken of voor onderhoud.

De instructiebladen zijn te vinden op:

- [HTTPS://INSTRUCTIONS.BRP.COM](https://instructions.brp.com)

VEILIG GEBRUIK - VERANTWOORDELIJKHEDEN

Dit is een voertuig voor offroad-gebruik met een groot vermogen. Bestuurders moeten verantwoordelijk en voorzichtig zijn om kantelen, omrollen, botsingen en andere ongevallen te vermijden. Zelfs met de veiligheidsfuncties van het voertuig (zoals de beschermende structuur, veiligheidsgordels, zijnetten en deuren) en beschermende uitrusting (zoals een helm), is er steeds een risico op ongevallen met letsels of de dood tot gevolg. Volg de veiligheidsregels in dit hoofdstuk om het risico op een zwaar letsel of de dood te beperken.

Eigenaar - Neem uw verantwoordelijkheid op

Lees deze gebruikershandleiding en bekijk de *veiligheidsfilm*. Volg de link aan het begin van de gebruikershandleiding.

Inspecteer uw voertuig altijd en kijk na of het in goede staat verkeert voordat u gaat rijden. Volg altijd het onderhoudsschema zoals in deze Gebruikershandleiding beschreven.

Laat niemand uw voertuig besturen, tenzij deze persoon verantwoordelijk is en vertrouwd kan worden met een voertuig met een groot vermogen. Overweeg nieuwe of jonge bestuurders te begeleiden en regels en limieten in te stellen (zoals of ze passagiers mogen vervoeren, wat ze mogen doen met het voertuig, waar ze mogen rijden enz.) voor iedereen die uw voertuig gebruikt.

Kies indien het voertuig is voorzien van de optionele D.E.S.S.-sleutels de juiste sleutel (zie *contactschakelaar en sleutels*) op basis van de ervaring van de bestuurder, het gebruik van het voertuig en de omgeving.

Bespreek de veiligheidsinformatie met iedereen die het voertuig zal gebruiken. Zorg ervoor dat alle bestuurders en passagiers voldoen de onderstaande vereisten en ermee akkoord gaan de veiligheidsinformatie te volgen. Help gebruikers vertrouwd te worden met het voertuig.

We raden u aan uw voertuig jaarlijks aan een veiligheidsinspectie te onderwerpen. Neem voor meer details contact op met een erkende BRP dealer. Hoewel het niet vereist is, wordt het aanbevolen dat de voorseizoensvoorbereiding van uw voertuig door een erkende BRP dealer wordt uitgevoerd. Elk bezoek aan uw erkende BRP dealer is een goede gelegenheid voor uw dealer om te controleren of uw voertuig in een veiligheidsactie is opgenomen. We raden u tevens aan uw erkende BRP dealer op tijd te bezoeken als u van een veiligheidsactie hoort.

Raadpleeg een erkende BRP dealer voor verkrijgbare accessoires die u wellicht nodig hebt.

Bestuurder - Weet wat u doet en neem uw verantwoordelijkheid op

Lees deze gebruikershandleiding en bekijk de *veiligheidsfilm*. Volg de link aan het begin van de gebruikershandleiding.

Neem rustig de tijd om alle bedieningselementen en de algemene besturing van het voertuig te leren kennen.

Volg indien mogelijk een opleiding (neem contact op met een erkende Can-Am-dealer voor meer informatie over de opleidingsmogelijkheden of via het internet op <http://www.rohva.org/>) en voer de praktijkoefeningen uit het hoofdstuk

Praktijkoefeningen uit. Oefen het rijden in een geschikte omgeving zonder gevaren en leer de respons van elk bedieningselement kennen. Rijd traag. Voor hogere snelheden heeft u meer ervaring, kennis en goede rijomstandigheden nodig.

Bestuurders moeten minstens 16 jaar oud zijn.

Bestuurders moeten groot genoeg zijn om de juiste zithouding te kunnen aannemen: met de rug tegen de rugsteun leunen en de gordel vastgemaakt, het stuur met beide handen vasthouden en nog steeds in staat zijn de rem- en gaspedalen volledig in te drukken met de rechtervoet en de linkervoet stevig op de voetsteun te plaatsen.

Bestuurders moeten een geschikt rijbewijs hebben, in overeenstemming met de lokale wetgeving.

Bestuur dit voertuig nooit na drugs- of alcoholgebruik of wanneer u zich moe of ziek voelt. Dit vertraagt uw reactiesnelheid en vertroebelt uw inschattingsvermogen.

Vervoer van passagiers

De passagiers moeten op de juiste manier in de cockpit zitten.

De passagiers moeten lang genoeg zijn om steeds de juiste zithouding te kunnen aannemen: met de rug tegen de rugsteun en de gordel vastgemaakt, met beide handen op de handgreep en de voeten stevig geplaatst op de voetsteun en de vloer van het voertuig.

Draag de passagiers op de veiligheidsetiketten van het voertuig te lezen.'

Vervoer nooit passagiers indien u vindt dat hij/zij onvoldoende in staat zijn zich te concentreren op de omstandigheden op het terrein en zich hieraan aan te passen. Meer bepaald voor side-by-sides moet de passagier ook voortdurend aandacht besteden aan het terrein voor het voertuig en zich schrap zetten voor oneffenheden.

Voorzichtig rijden

- Dit voertuig besturen is heel anders dan rijden met andere voertuigen. Als u de nodige voorzorgen niet neemt, is een aanrijding of koprol snel gebeurd tijdens abrupte manoeuvres zoals scherpe bochten, versnellen of vertragen en rijden op heuvels of over hindernissen.
- Rijd nooit overdreven snel. Pas uw snelheid altijd aan aan het terrein, de zichtbaarheid, de rijomstandigheden en uw ervaring.
- Probeer nooit op twee wielen te rijden, te slippen, te springen of andere stunts uit te voeren.
- Probeer nooit snel te versnellen of te vertragen wanneer u een scherpe bocht neemt. Hierdoor kan het voertuig kantelen.
- Probeer nooit te slippen of te schuiven met het voertuig. Als het voertuig begint te slippen of te schuiven, stuurt u in de tegengestelde richting. Rijd traag en uiterst voorzichtig op een zeer gladde ondergrond, bijvoorbeeld op ijs, om te voorkomen dat het voertuig oncontroleerbaar gaat slippen.

- Controleer altijd of er geen hindernissen of mensen achter het voertuig staan, wanneer u achteruit rijdt. Wees aandachtig voor de blinde hoek. Rijd altijd traag achteruit.
- Overschrijd nooit de aangegeven maximale lading van dit voertuig. De lading moet correct worden vastgemaakt. Rijd langzamer, voorzie een langere remafstand en volg de overige instructies in het hoofdstuk *Ladingen vervoeren en werk uitvoeren*.
- Vergeet nooit dat dit voertuig zwaar is! Als het met zijn volle gewicht omkantelt of omrolt kunt u makkelijk gekneld raken.

Bevestigingssysteem bestuurder en passagier

- Dit voertuig is ontworpen voor het vervoer van één (1) bestuurder en twee (2) passagiers, die allen correcte veiligheidsaccessoires gebruiken (zie *Rijaccessoires* in dit hoofdstuk).
- Alle inzittenden moeten tijdens het rijden de portieren of de zijnetten vergrendelen en de veiligheidsgordels dragen.
- Vóór het begin van de rit dient iedereen in het voertuig te weten hoe de veiligheidsgordel snel losgemaakt moet worden. Weten hoe de veiligheidsgordel correct moet worden losgemaakt is een cruciale vaardigheid die het leven kan redden in een noodsituatie. In het geval van een ongeluk of een defect aan het voertuig kan het snel losmaken van de veiligheidsgordel u helpen om uit het voertuig te ontsnappen en eventuele gevaren zoals brand of zinken te vermijden. Als u weet hoe u uw veiligheidsgordel snel losmaakt, kunt u ook anderen helpen, zoals kinderen of oudere personen.

Omstandigheden terrein

- Dit voertuig is niet ontworpen voor gebruik op verharde oppervlakken. Als u over een korte afstand op een verharde ondergrond moet rijden, vermijd dan abrupte handelingen aan het stuur, het gas- en het rempedaal.
- Rijd altijd traag en wees extra voorzichtig wanneer u op onbekend terrein rijdt. Wees altijd alert voor veranderingen in het terrein wanneer u met dit voertuig rijdt. Neem de tijd om te leren hoe het voertuig zich gedraagt in verschillende omgevingen.
- Rijd nooit op te ruige, gladde of losse ondergrond, tot u de nodige vaardigheden heeft verworven om uw voertuig onder controle te houden op dergelijk terrein. Wees altijd uiterst voorzichtig op dergelijk terrein.
- Begeef u met dit voertuig nooit op hellingen die te steil zijn voor het voertuig of voor uw rijvaardigheid. Oefen op zachte hellingen.
- Volg om bergop of bergaf te rijden altijd de juiste procedures die u in het hoofdstuk *het voertuig besturen* vindt. Controleer het terrein aandachtig voordat u een helling begint op of af te rijden. Rijd nooit een helling op of af met een te gladde of losse ondergrond. Rijd nooit met hoge snelheid over de top van een heuvel.
- Probeer nooit steile hellingen op te rijden, ook niet zijwaarts, wanneer u een aanhangwagen trekt.
- Controleer altijd of er geen hindernissen zijn, voordat u op een onbekend terrein gaat rijden. Volg om over hindernissen te rijden altijd de juiste procedures die u in het hoofdstuk *het voertuig besturen* vindt.
- Rijd nooit met dit voertuig door snel stromend water of door water dat dieper is dan aangegeven in het hoofdstuk *het voertuig besturen*. Vergeet niet dat natte remmen een sterk verminderd remvermogen hebben. Test uw remmen

- zodra u weer op het droge bent. Rem eventueel enkele malen zodat de remmen door de wrijving drogen.
- Zorg er steeds voor dat u het voertuig correct parkeert op het vlakste stuk van het terrein. Zet de schakelhendel in de PARKEER-stand, stop de motor en verwijder de sleutel voor u het voertuig verlaat.
 - Als parkeren op een helling onvermijdelijk is, wordt aanbevolen een grote steen of een soortgelijk voorwerp achter een wiel te plaatsen om te voorkomen dat het wiel verschuift.
 - Ga er nooit van uit dat het voertuig overal veilig zal geraken. Door onverwachte terreinveranderingen, zoals putten, laagtes, glooiingen, zachtere of hardere “grond” of andere onregelmatigheden kan het voertuig kantelen of onstabiel worden. Rijd traag en observeer altijd het terrein voor u om dit te voorkomen. Dreigt het voertuig toch te kantelen of om te kiepen, dan moet u onmiddellijk sturen in de richting waarnaar het kantelt! Probeer nooit een kantelend voertuig te stoppen met uw armen of benen. U behoort uw ledematen binnen de kooi of de ROPS (beschermende structuur bij kantelen) te houden.

INSPECTIE VOOR HET VERTREK

Inspecteer uw voertuig altijd en kijk na of het in goede staat verkeert voordat u gaat rijden.

Volg altijd het onderhoudsschema zoals in deze Gebruikershandleiding beschreven.

WAARSCHUWING

Voer voor ieder vertrek een inspectie uit om potentiële problemen onderweg voor te zijn. De inspectie voor het vertrek helpt u om slijtage en aantasting van onderdelen op te sporen voordat die problematisch kunnen worden. Corrigeer alle ontdekte problemen om het risico op een panne of ongeluk te vermijden.

Voer voordat u met dit voertuig gaat rijden steeds een controle uit aan de hand van de Checklist voor inspectie voor het vertrek.

Zie *Onderhoudsprocedures* voor meer informatie.

Checklist voor inspectie voor het vertrek

Te doen voordat u de motor start (contact UIT)

Te inspecteren items	Te inspecteren	✓
Motorolie (V-Twin motoren)	Controleer het motoroliepeil.	
Koelvloeistof	Controleer het niveau van de koelvloeistof.	
Remvloeistof	Controleer het remvloeistofpeil.	
MotorluchtfILTER	Controleer de motorluchtfILTER, reinig of vervang deze indien nodig (pleeg vaker onderhoud bij het rijden onder stoffige omstandigheden).	
CVT-luchtfILTER	Controleer en reinig de CVT-luchtfILTER (bij rijden in stoffige omstandigheden).	
Luchtfilters verwarming (indien aanwezig)	Controleer de luchtfilters van de verwarming en reinig indien nodig (vaker bij rijden onder stoffige omstandigheden).	
Remblokkeermechanisme (indien aanwezig)	Bedien het remblokkeermechanisme en ga na of het goed werkt.	
Radiator	Controleer of de radiator schoon is.	
Voorste rooster	Controleer of het voorste rooster schoon is.	
Uitlaatsysteem	Reinig het gebied rond het uitlaatsysteem, indien dit nog niet gebeurd is, vooral als het voertuig tijdens	

Te inspecteren items	Te inspecteren	✓
	de laatste rit gebruikt werd in een moeras, veen, hooi of dode bladeren.	
Aandrijfasbalgen	Controleer de staat van de balgen en beschermers van de aandrijfas.	
Banden	Controleer de spanning en de staat van de banden. Zie het <i>label bandenspanning</i> en pas de spanning aan, afhankelijk van de belasting.	
Velgen	Controleer de wielen op schade of abnormale speling. Zorg ervoor dat de wielmoeren vast zitten. Zie <i>Wielen en banden</i> in <i>Onderhoudsprocedures</i> voor de specificatie van de aanhaalmomenten.	
Lading	<p>Lading: Respecteer de maximale belasting als u een lading vervoert. Zie <i>De laadbak laden</i>. Zorg ervoor dat de lading goed aan de laadbak achteraan is bevestigd.</p> <p>Lading voertuig: Zorg ervoor dat de totale lading op het voertuig (inclusief bestuurder, passagiers, lading, disselgewicht en accessoires) niet meer weegt dan gespecificeerd. Zie <i>Lading vervoeren</i>.</p>	
Laadbak achteraan	Controleer of de laadbak en de achterklep goed vergrendeld zijn.	
Trekhaak	<p>Als u een trailer of iets anders gaat slepen:</p> <ul style="list-style-type: none"> – Controleer de staat van de trekhaak en bal. – Respecteer de kogeldruk en het trekvermogen zoals aangegeven op de sticker op de trekhaak of raadpleeg of raadpleeg <i>Technische specificaties</i>. – Zorg ervoor dat de aanhangwagen correct aan de trekhaak wordt bevestigd. 	
Carrosserie en ophanging	Controleer onder het voertuig of er vuil zit op onderdeel van de chassis of de ophanging (bovenste en onderste armen, wielen, schokdempers, veren) en maak deze goed schoon	
Deuren	Controleer alle deuren op schade. Laat de deuren vervangen als u schade hebt geconstateerd. Sluit alle deuren en controleer of ze goed zijn gesloten.	

Te doen voordat u de motor start (contact op AAN)

TE INSPECTEREN ITEMS	TE INSPECTEREN	✓
Digitale display	Controleer de werking van de verklikkerlichtjes in de digitale display (gedurende enkele seconden nadat het contact op AAN staat).	
	Controleer of er meldingen voorkomen op de meter.	
Lichten	Controleer de werking en properheid van de: <ul style="list-style-type: none"> - Koplampen (grootlicht en dimlicht) - Achterlichten - Remlichten. 	
Stoelen en gordels	Controleer of de stoelen goed zijn vastgemaakt.	
	Controleer de gordels op schade. Maak de gordels vast en controleer of ze goed vast- en losklikken.	
Zijnetten	Controleer de zijnetten op schade. Laat de netten vervangen als u schade hebt geconstateerd. Sluit beide zijnetten en controleer of ze goed vast zitten. Gebruik de afstelriem om het net naar behoefte aan te spannen.	
Gaspedaal	Druk het gaspedaal een paar keer volledig in om ervoor te zorgen dat het goed ingedrukt kan worden en terugkeert naar de ruststand wanneer u het loslaat.	
Rempedaal	Druk het rempedaal in en zorg ervoor dat u een sterke weerstand voelt en dat het terugkeert naar de ruststand wanneer u het loslaat.	
Brandstofpeil	Controleer het brandstofpeil.	
Spiegel(s) (indien aanwezig)	Pas de spiegel(s) aan naar uw voorkeur.	
Claxon (indien aanwezig)	Controleer of de claxon werkt.	
Verwarmingsventilator (CAB-modellen)	Controleer de werking van de verwarmingsventilator. Controleer of er lucht uit iedere ventilatieopening stroomt (aan het dashboard en de verwarming).	

Te doen nadat de motor is gestart

TE INSPECTEREN ITEMS	TE INSPECTEREN	✓
Besturing	Draai het stuur helemaal heen en weer om na te gaan of het stuur vrij kan bewegen.	
Contactschakelaar	Draai de contactschakelaar op UIT om te controleren dat de motor stopt. Start de motor opnieuw.	
Schakelhendel	Controleer de werking van de schakelhendel (P, R, N, H en L).	
Keuzeschakelaar 4WD/6WD	Controleer de werking van de 4WD/6D-keuzeschakelaar.	
Remmen	Rijd langzaam zowat een meter vooruit en test de remmen. Het rempedaal moet weerstand bieden wanneer het wordt ingedrukt. Het pedaal moet terugkeren naar de ruststand wanneer u het loslaat. De remmen moeten correct reageren op de handelingen van de bestuurder.	
Lier (indien aanwezig)	Controleer de werking van de lier.	

VOORBEREIDEN OP RIJDEN

Voor u vertrekt

Voer de inspectie voor het vertrek uit om te bevestigen dat uw voertuig veilig werkt. Zie *Controle voor het vertrek*.

Bestuurder en passagier moeten:

- De juiste zithouding aannemen.
- Netten of deuren vastzetten.
- Veiligheidsgordel vastmaken.
- De geschikte uitrusting dragen. Zie *Uitrusting*.

Rijuitrusting

Van belang is dat de bestuurder en de passagiers altijd geschikte beschermende kledij en uitrusting dragen, onder meer:

- Een goedgekeurde helm
- Oogbescherming
- Laarzen
- Handschoenen
- Een hemd of jas met lange mouwen
- Lange broek.

Afhankelijk van het weer hebt u mogelijk een antimistbril nodig.

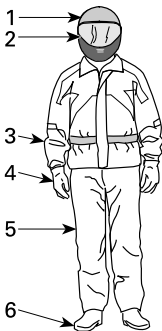

RIJUITRUSTING

1. Goedgekeurde helm
2. Oog- en gezichtsbescherming
3. Hemd of jas met lange mouwen
4. Handschoenen
5. Lange broek
6. Laarzen (boven enkelhoogte)

Kijk naar de weersomstandigheden om te beslissen welke kledij u aantrekt. Voor een maximaal comfort en om 's winters bevriezing te voorkomen, dient u zich steeds te kleden voor het koudste weer dat wordt verwacht. Thermisch ondergoed op de huid zorgt ook voor een goede isolatie.

Draag nooit losse kledij die in het voertuig, boomtakken en struiken verstrikt kan raken.

Helmen en oogbescherming

Helmen bieden bescherming tegen letsels aan het hoofd en de hersenen. Zelfs met de beschermingskooi en de zijnetten kunnen er nog objecten binnendringen in de cockpit en het hoofd raken, of het hoofd kan tegen de kooi of objecten buiten het voertuig botsen. Zelfs de beste helm biedt geen garantie tegen letsels, maar uit statistieken blijkt dat het dragen van een helm de het risico op hersenbeschadiging beperkt. Draag voor uw eigen veiligheid dus steeds een helm tijdens het rijden.

Een helm kiezen

Helmen moeten vervaardigd zijn volgens de normen die van toepassing zijn in uw staat, provincie of land en moeten goed passen.

Een helm met gezichtsbescherming is een betere keuze. Deze beschermt ook bij frontale botsingen. De helm kan ook beschermen tegen puin, stenen, insecten, de weersomstandigheden, enz.

Een open helm biedt niet dezelfde bescherming voor het gezicht en de kin. Als u een open helm draagt, moet u er een gezichtsscherm op plaatsen en/of een bril dragen. Een gewone bril of een zonnebril biedt onvoldoende oogbescherming voor bestuurders. Deze kunnen breken of afvallen en ze laten toe dat wind en vliegende objecten de ogen bereiken.

's Winters dient u steeds een muts of een bivakmuts en een gezichtsmasker te dragen.

Gebruik getinte gezichtsmaskers of brilglazen enkel overdag; gebruik deze niet 's nachts of in het donker. Gebruik deze niet als u hierdoor minder goed kleuren kunt onderscheiden.

Overige uitrusting

Schoenen

Draag steeds schoenen met een gesloten tip. Stevige laarzen boven enkelhoogte met antislipzolen bieden meer bescherming en laten toe de voeten stevig op de voetsteunen te plaatsen.

Vermijd lange schoenveters die verstrikt kunnen raken in het gas- of het rempedaal.

Draag 's winters het liefst laarzen met rubberen zolen met een bovenkant uit nylon of leder en met verwijderbare vilten inlegzolen.

Vermijd rubberlaarzen. Rubberlaarzen kunnen vast komen te zitten achter of tussen de pedalen, waardoor u het gas- en rempedaal niet goed meer kunt bedienen.

Handschoenen

Handschoenen die de vingers helemaal bedekken, beschermen de handen tegen de wind, de zon, de hitte, de koude en vliegende objecten. Goed passende handschoenen bieden een betere grip op het stuur en gaan vermoeide handen tegen. Stevige, versterkte handschoenen voor motorrijders of ATV-bestuurders bieden een betere bescherming voor de handen bij een ongeval of omkantelen.

Als de handschoenen te dik zijn, kan het moeilijk zijn de besturingselementen te bedienen.

's Winters moeten de handen beschermd worden door een paar sneeuwhandschoenen met voldoende isolatie, die het gebruik van duimen en vingers toelaten om de besturingselementen te bedienen.

Jassen, broeken en motorpakken

Draag een jas of shirt met lange mouwen en een lange broek of een volledig motorpak. Kwalitatieve beschermingsuitrusting voor ATV's biedt comfort en kan u helpen niet afgeleid te worden door slechte omgevingsomstandigheden. Bij een botsing kan beschermingsuitrusting van goede kwaliteit of uit stevig materiaal letsels voorkomen of beperken.

Bescherm uzelf tegen onderkoeling wanneer u in koude omstandigheden rijdt. Onderkoeling, wat optreedt bij een lage lichaamstemperatuur, kan leiden tot concentratieverlies, een tragere reactiesnelheid en verlies van vlotte, nauwkeurige spierbewegingen. In koude weersomstandigheden kan de juiste beschermende kleding zoals een windbestendige jas en isolerende lagen kleding essentieel zijn. Zelfs wanneer u in gematigde temperaturen rijdt, kunt u het erg koud hebben omwille van de wind.

Beschermende kleding geschikt voor rijden in koud weer kan te warm zijn wanneer u stopt. Draag verschillende lagen kleding die u naar wens kunt verwijderen. Draag een windbestendige buitenlaag over uw beschermende kleding, zodat de koude lucht uw huid niet kan bereiken.

Regenkleding

Als u moet rijden in de regen wordt een regenpak of een waterbestendig motorpak aangeraden. Voor lange ritten is het een goed idee om regenkleding bij zich te hebben. Een droge bestuurder voelt zich veel comfortabeler en is alerter.

Gehoorbescherming

Langdurige blootstelling aan de wind en motorgeluiden tijdens het rijden kan permanent gehoorverlies veroorzaken. Correct aangebrachte gehoorbescherming zoals oordopjes kan gehoorverlies tegen gaan. Raadpleeg de lokale wetgeving voor u gehoorbescherming gebruikt.

ONGEVALLLEN VERMIJDEN

Kantelen en omrollen vermijden

Side-by-sides besturen is heel anders dan rijden met andere voertuigen. Side-by-sides zijn ontworpen voor gebruik op offroad-terrein (bijvoorbeeld hun wielbasis en bandbreedte, de ruimte tussen het voertuig en de grond, de ophanging, de aandrijftrein, de banden enz.) en kunnen dus kantelen in situaties waarin voertuigen hoofdzakelijk ontworpen voor gebruik op verharde of gladde wegen dit niet doen.

Tijdens abrupte manoeuvres zoals scherpe bochten of snel optrekken of remmen in bochten of tijdens het rijden op hellingen of over hindernissen kan het voertuig snel kantelen of kan er een ander ongeval gebeuren. Abrupte manoeuvres of een agressieve rijstijl kunnen kantelen of controleverlies veroorzaken, zelfs op vlakke, open terreinen. Als het voertuig kantelt, kan een lichaamsdeel buiten de cockpit (zoals armen, benen of hoofd) worden verpletterd en bekneld raken door de kooi, ROPS of andere delen van het voertuig. U kunt ook gewond raken bij botsing met de grond, de cockpit of andere objecten.

Om het risico op kantelen te beperken:

- Wees voorzichtig in bochten.
 - Draai het stuur niet te ver of te snel. Pas uw sturbewegingen aan naargelang uw snelheid en omgeving.
 - Vertraag voor u een bocht neemt. Vermijd hard remmen in een bocht.
 - Vermijd snel of hard optrekken in een bocht, zelfs als u uit stilstand of aan een lage snelheid vertrekt.
- Probeer nooit donuts, skids, slides, fishtails, sprongen of andere stunts. Als het voertuig begint te slippen of te schuiven, stuur dan in de richting waarin het voertuig slipt of schuift. U mag nooit bruusk remmen en de wielen blokkeren.
- Vermijd verharde wegen. Dit voertuig is niet ontworpen om te rijden op verharde wegen en loopt meer risico om te kantelen. Als u op verharde wegen moet rijden, draai dan geleidelijk, rijd traag en vermijd bruusk versnellen en remmen.

Dit voertuig kan kantelen naar de zij-, voor- of achterkant op hellingen of oneffen terrein.

- Vermijd schuin een helling op of af te rijden. Rijd indien mogelijk recht omhoog of omlaag op hellingen en niet schuin. Als u schuin een helling op of af moet rijden, wees dan uiterst voorzichtig en vermijd gladde oppervlakken, objecten of laagtes. Als u voelt dat het voertuig begint te kantelen of zijwaarts te verschuiven, stuurt u indien mogelijk naar beneden (de helling af).
- Vermijd steile heuvels en volg de procedures in deze handleiding om hellingen op of af te rijden.
- Door onverwachte terreinveranderingen, zoals putten, laagtes, glooiingen, zachtere of hardere grond of andere onregelmatigheden kan het voertuig kantelen of onstabiel worden. Observeer het terrein dat voor u ligt en vertraag op oneffen terrein.

Dit voertuig reageert anders wanneer u een lading vervoert of trekt.

- Matig uw snelheid en volg de instructies in deze handleiding voor het vervoer van lasten en het trekken van een aanhangwagen.
- Vermijd hellingen en ruig terrein.

- Voorzie meer afstand om te stoppen.

Wees voorbereid op kantelen

- Maak de zijnetten en de veiligheidsgordel vast om te verhinderen dat u uw armen of benen uitsteekt.
- Grijp de kooi of ROPS nooit vast tijdens het rijden. Bij kantelen kunnen de handen verpletterd worden tussen de kooi of ROPS en de grond. Houd de handen aan het stuur of de handgrepen.
- Probeer nooit een kantelend voertuig te stoppen met uw armen of benen. Als u denkt dat het voertuig kan kantelen of omrollen, moet de bestuurder beide handen op het stuur houden en de linkervoet stevig op de voetsteun plaatsen. De passagiers moeten met beide handen de handgrepen vasthouden en beide voeten stevig op de vloer plaatsen.

Botsingen vermijden

Dit voertuig kan hoge snelheden bereiken. Aan hogere snelheden is het risico op controleverlies groter, vooral bij uitdagende offroad-omstandigheden, en is het risico op letsels bij een botsing groter. Rijd nooit overdreven snel. Pas uw snelheid altijd aan aan het terrein, de zichtbaarheid, de rijomstandigheden en uw ervaring. Denk erom de prestatiesleutel voor te behouden voor situaties waarvoor hoge snelheden en snel optrekken geschikt zijn.

Rijd nooit met dit voertuig op de openbare weg, zelfs als het een aardeweg of kiezelpad betreft. Wanneer u zich met uw voertuig op de openbare weg begeeft kunt u met een ander voertuig botsen. Dit voertuig is niet geschikt om op de openbare weg te rijden. Het voldoet bijvoorbeeld niet aan de veiligheidsnormen voor gemotoriseerde voertuigen die van toepassing zijn voor auto's. In veel rechtssystemen is het verboden om met dit voertuig op de openbare weg te rijden.

Dit voertuig biedt niet hetzelfde soort bescherming bij botsingen als een auto. Zo zijn er bijvoorbeeld geen airbags, is de cockpit niet volledig gesloten en is het voertuig niet ontworpen voor botsingen met andere voertuigen. Het is dus uitermate belangrijk dat u de veiligheidsgordels en de zijnetten vastmaakt en dat u een goedgekeurde helm draagt.

RIJDEN MET UW VOERTUIG

Praktische oefeningen

Voor u een ritje maakt, is het erg belangrijk dat u vertrouwd wordt met het besturen van uw voertuig door te oefenen in een gecontroleerde omgeving. Indien mogelijk is het ook een goed idee om een formele opleiding te volgen, om uw vaardigheden aan te scherpen en het voertuig beter te leren kennen.

Zoek een geschikte oefenlocatie en voer de volgende oefeningen uit. Er moet ten minste 45 m (150 ft) bij 45 m (150 ft) ruimte zijn, vrij van hindernissen zoals bomen en rotsen. Als u de geschikte locatie hebt gevonden, kunt u van start gaan met de volgende oefeningen.

Oefeningen bochten

Bij het draaien in de bochten worden de meeste ongevallen veroorzaakt. Als u te scherp draait of te snel rijdt, kan uw voertuig gemakkelijker de grip op de weg verliezen of omkantelen. Vertraag wanneer u een bocht bereikt.

- Leer eerst hoe u ruime bochten kunt nemen aan erg lage snelheden. Laat het gaspedaal los voor u draait en druk het terug langzaam in terwijl u draait.
- Herhaal deze oefening maar houd deze keer het gaspedaal ingedrukt terwijl u draait.
- Herhaal deze oefening in het nemen van bochten terwijl u lichtjes versnelt.
- Voer deze oefeningen uit terwijl u naar de andere kant draait.

Merk op hoe uw voertuig reageert tijdens deze verschillende oefeningen. Wij raden aan dat u het gaspedaal loslaat voor u een bocht neemt om de verandering van richting uit te voeren. U voelt dat de zijdelingse krachten groter worden naarmate u sneller rijdt en het stuur meer draait. De zijdelingse krachten moeten zo laag mogelijk gehouden worden om ervoor te zorgen dat het voertuig niet omkantelt.

Oefeningen U-bochten

Oefen het maken van U-bochten

- Versnel geleidelijk aan, maar blijf traag rijden. Draai vervolgens het stuur lichtjes naar rechts tot u de U-bocht heeft gemaakt.
- Herhaal de oefening in het maken van U-bochten terwijl u wat harder aan het stuur draait, maar nog steeds aan erg lage snelheid.
- Herhaal de oefening in het maken van U-bochten terwijl u naar de andere kant draait.

Zoals reeds vermeld in deze handleiding, mag u niet op verharde oppervlakken rijden. Op deze oppervlakken reageert het voertuig anders en wordt het risico op omkantelen groter.

Oefeningen remmen

Oefen het remmen om vertrouwd te raken met hoe het voertuig reageert.

- Doe dit eerst aan een lage snelheid en verhoog de snelheid vervolgens.
- Oefen het remmen in een rechte lijn met verschillende snelheden en verschillende remkracht.
- Oefen het remmen in noodgevallen. U kunt optimaal remmen in een rechte lijn, terwijl u een grote kracht uitoefent, zonder de wielen te vergrendelen.

Denk eraan dat de remafstand afhangt van de snelheid en de lading van het voertuig en het soort ondergrond. De staat van de banden en de remmen speelt ook een belangrijke rol.

Oefeningen achteruit rijden

De volgende stap is achteruit rijden.

- Plaats een verkeerskegel aan beide zijden van het voertuig naast elk achterwiel. Rijd vooruit tot u de verkeerskegels kunt zien en stop het voertuig. Neem nota van de afstand nodig om de obstakels achter u te zien.
- Leer hoe het voertuig reageert in achteruit en wanneer u aan het stuur draait.
- Voer deze oefening achteruit rijden steeds uit aan lage snelheden.

Oefening noodstop motor

Leer hoe u de motor snel kunt uitschakelen in een noodsituatie.

- Draai hiertoe de sleutel in de stand uit terwijl u aan lage snelheid rijdt.

Zo leert u hoe het voertuig reageert wanneer de motor wordt uitgeschakeld terwijl u rijdt en ontwikkelt u deze reflex.

Het is ook belangrijk om te kunnen stoppen en het voertuig snel te kunnen verlaten.

- Zet het voertuig stil.
- Maak de veiligheidsgordel los en open het net om het voertuig te verlaten.

Gebruik off-road

Rijden op ongebaand terrein is per definitie gevaarlijk. Elk terrein dat niet speciaal werd voorbereid om voertuigen te dragen houdt gevaren in omdat men nooit op voorhand weet welke oneffenheden men tegenkomt, hoe vast de ondergrond is en hoe steil de helling. Het terrein zelf is daarom een permanente risicofactor, die elke persoon die op avontuur trekt moet aanvaarden en incalculeren.

Een bestuurder die met zijn voertuig offroad gaat rijden moet met de grootste zorg de veiligste weg kiezen en het terrein voor zich aandachtig observeren. Laat dit voertuig in geen geval besturen door iemand die de juiste rijtechnieken voor dit voertuig niet perfect beheerst en begeef u nooit op zeer steil of verraderlijk terrein.

Algemene rijtechnieken

Algemene tips voor rijden

Zorgvuldigheid, voorzichtigheid, ervaring en rijvaardigheid zijn de beste voorzorgen die u kunt nemen tegen de risico's van het rijden met dit voertuig.

Bij de minste twijfel of het voertuig veilig over een hindernis of een bepaald deel van het terrein raakt, kiest u beter een andere route.

Bij het offroad rijden zijn vermogen en tractie belangrijker dan snelheid. Rijd nooit sneller dan de zichtbaarheid toelaat en dan u nodig heeft om een veilige route te kiezen. Rijd altijd traag en wees extra voorzichtig wanneer u op onbekend terrein rijdt. Wees altijd alert voor veranderingen in het terrein wanneer u met dit voertuig rijdt. Wees uitermate voorzichtig op uitzonderlijk ruw, glad, izig of los terrein.

Let constant op het terrein voor u, zodat u plotse veranderingen in de hellingsgraad of hindernissen, zoals rotsblokken of stronken, tijdig opmerkt. Zo voorkomt u dat uw voertuig zijn stabiliteit verliest en kantelt of over de kop gaat.

Gebruik het voertuig niet als de bedieningselementen niet normaal werken. Neem contact op met een officiële Can-Am Off-Road dealer.

Om uw voertuig goed onder controle te houden, dient u uw beide handen aan het stuur te houden, waar u alle bedieningselementen binnen handbereik heeft. Dit geldt ook voor uw voeten. Om het gevaar voor verwonding van benen of voeten tot een minimum te beperken, moet u steeds uw linkervoet op de voetsteun en uw rechervoet op de vloer geplaatst houden. Blijf volledig in de cockpit, zodat u geen objecten buiten het voertuig raakt.

Kijk uit voor en vermijd takken en andere objecten die de passagiersruimte zouden kunnen binnendringen en u of uw passagier raken.

Achteruit rijden

Controleer bij het achteruit rijden of er geen mensen of hindernissen achter het voertuig staan. Wees aandachtig voor de blinde hoek. Wanneer het veilig is om achteruit te rijden, rijd dan traag en vermijd scherpe bochten.

WAARSCHUWING

Stuurbewegingen in achteruit verhogen het risico op kantelen.

OPMERKING:

In achteruit is het toerental van de motor beperkt, waardoor dus ook de snelheid van het voertuig in achteruit beperkt is.

WAARSCHUWING

Als u in achteruit een helling afrijdt, kunt u veilige snelheidslimiet in achteruit toch overschrijden door de zwaartekracht.

Wegen oversteken

Als u een kruispunt moet oversteken, zorg er dan voor dat het aankomende verkeer aan beide kanten goed zichtbaar is en beslis waar u naartoe wilt rijden aan de andere kant van het kruispunt. Rijd in een rechte lijn naar dat punt toe. Maak geen scherpe veranderingen van richting of versnel niet abrupt. Dit kan ertoe leiden dat het voertuig kantelt. Rijd niet op het trottoir of op fietspaden. Deze zijn enkel voor dit specifieke gebruik bedoeld.

Rijden over verharde oppervlakken

Vermijd verharde wegen. Dit voertuig is niet ontworpen om te rijden op verharde wegen en loopt meer risico om te kantelen. Als u op verharde wegen moet rijden, draai dan geleidelijk, rijd traag en vermijd bruusk versnellen en remmen.

Ondiep water doorkruisen

Water kan groot gevaar inhouden. In te diep water kan het voertuig gaan drijven en kantelen. Controleer de diepte van het water en de stroming alvorens het

water over te steken. Het water mag niet dieper zijn dan het midden van de wielen, zodat het voertuig deze hindernis veilig zou kunnen nemen. Let op voor gladde oppervlakken zoals keien, gras, boomstronken enz. in het water en op de oevers. Dit kan tot tractieverlies leiden. Rijd nooit met hoge snelheid in het water.

Water vermindert het remvermogen van uw voertuig. Laat de remmen altijd drogen door ze meermaals te activeren wanneer het voertuig weer op het droge is.

Nabij water is er vaak modder of moerasland. Let op voor onverwachte gaten of inzinkingen. Kijk ook uit voor rotsblokken, stronken enz. die gedeeltelijk begroeid zijn.

Rijden over sneeuw of ijs

Let bij de inspectie voor het vertrek speciaal op die plaatsen op het voertuig waar sneeuw- en ijsafzettingen de zichtbaarheid van het achterlicht kunnen belemmeren, ventilatieopeningen kunnen verstopen, de radiator en ventilator kunnen blokkeren en de beweging van de bedieningselementen kunnen bemoeilijken. Controleer voor u het voertuig start dat het stuur, het gas- en het rempedaal ongehinderd werken.

Als dit voertuig over een besneeuwd pad rijdt, hebben de wielen minder tractie, waardoor het voertuig anders gaat reageren op de inputs van de bestuurder. Op oppervlakken met minder grip reageert het voertuig minder scherp en precies, wordt de remafstand langer en wordt de versnelling eveneens beïnvloed. Vertraag en geef nooit bruusk gas. Daardoor kunnen de banden beginnen tollen en kan het voertuig door oversturen gaan schuiven. Vermijd bruusk remmen. Dat kan het voertuig doen schuiven over een rechte lijn. Nogmaals, voorzichtig snelheid verminderen en uzelf voldoende tijd en afstand laten in anticipatie op een manoeuvre, om zo de volledige controle over het voertuig te kunnen houden, is de beste aanpak.

Als u met uw voertuig over een besneeuwd oppervlak rijdt, wordt door de turbulentie achteraan het bewegende voertuig sneeuw opgeworpen die met blootgestelde onderdelen, inclusief draaiende onderdelen zoals remschijven, in contact kan komen of er zich kan ophopen of smelten. Water, sneeuw of ijs kunnen een weerslag hebben op de reactietijd van het remsysteem van uw voertuig. Rem vaak, zelfs als dat niet nodig is om de snelheid van uw voertuig te verlagen, zodat zich zo weinig mogelijk ijs of sneeuw op de droge remblokken of -schijven kan vastzetten. Door dit te doen in rijomstandigheden die weinig risico inhouden, test u uw grip op het oppervlak en blijft u alert voor hoe het voertuig reageert op uw stuurimpulsen. Houd rem- en gaspedaal en vloerplanken altijd sneeuw- en ijsvrij. Veeg regelmatig de sneeuw van de stoelen, het stuur, de kop- en achterlichten.

De sneeuw kan rotsen, boomstronken of andere objecten verhullen of kan zo diep liggen dat het voertuig onbruikbaar is omdat het vast zou komen te zitten of helemaal geen tractie meer zou hebben in de sneeuwbrig. Kijk ver voor u uit en wees altijd alert voor zichtbare hints die kunnen wijzen op de aanwezigheid van zulke obstakels. Rijd er in geval van twijfel rond. Vermijd rijden op bevroren waterpartijen als u nog niet hebt gecontroleerd of het ijs voldoende sterk is om het voertuig, de inzittenden en de lading veilig te dragen.

Maak er een goede gewoonte van op het einde van de rit alle sneeuw- en ijsafzettingen van het voertuig en alle bewegende onderdelen (remmen, onderdelen van het besturingssysteem, aandrijflijnen, bedieningselementen, radiatorventilator enz.) te verwijderen. Natte sneeuw zal immers aanvriezen tot ijs zodra de motor is afgezet en zal moeilijker te verwijderen zijn bij de volgende inspectie voor het vertrek.

Rijden op zand

Rijden op zandduinen is nog een unieke ervaring, waarvoor u echter enkele essentiële voorzorgen moet nemen. In nat, diep of fijn zand/sneeuw treedt er tractieverlies op en kan het voertuig gaan schuiven, kantelen of vastlopen. Zoek in dit geval naar een vastere ondergrond. Ook in deze situatie dient u te vertragen en uit te kijken voor moeilijke rijomstandigheden.

Wanneer u in duingebied gaat rijden, is het raadzaam uw voertuig uit te rusten met een hoog uitstekende vlag. Zo kunnen andere personen aan de andere kant van de zandduin beter zien waar u zich bevindt. Rijd voorzichtig wanneer u voor u nog een veiligheidsvlag bespeurt.

Rijden op kiezel, losse stenen of andere gladde oppervlakken

Rijden op losse stenen of kiezel lijkt sterk op rijden op ijs. Het verandert de besturing van het voertuig, waardoor het kan slippen of kantelen, vooral bij te hoge snelheden. Ook de remafstand kan toenemen. Vergeet niet dat er bij "bruusk" gas geven of doorslippen losse stenen achterwaarts kunnen wegvliegen en een andere bestuurder kunnen raken. Doe dit nooit opzettelijk.

Begint u toch te slippen of schuiven, draai het stuur dan in de richting waarin u slijpt tot u het voertuig opnieuw onder controle heeft. U mag nooit bruusk remmen en de wielen blokkeren.

Hindernissen nemen

Gebruik de lage versnelling (L) om over obstakels te rijden.

Passeer hindernissen op uw weg voorzichtig. Dit omvat rotsen, omgevallen bomen en putten. Vermijd ze zoveel mogelijk. Houd er rekening mee dat sommige hindernissen te groot of gevaarlijk zijn om over te rijden en beter ontweken worden. Probeer nooit een hindernis te nemen die hoger is dan de speling tussen de grond en uw voertuig. U kunt veilig over kleine rotsen of kleine omgevallen bomen rijden - benader de hindernis aan een lage snelheid en zoveel mogelijk in een rechte hoek. Pas uw snelheid aan zonder vaart te verliezen en geef niet bruusk gas. De passagiers moeten de handgrepen stevig vasthouden en de voeten op de vloer plaatsen. Houd het stuur stevig vast zonder uw vuisten er omheen te sluiten en rijd vooruit. Houd er rekening mee dat de hindernis misschien glad is of kan verschuiven wanneer u erover rijdt.

Rijden over heuvels

Er zijn twee zaken van belang wanneer u op heuvels of hellingen rijdt: wees voorbereid op gladde oppervlakken of variaties in ondergrond en hindernissen en zet u schrap in het voertuig. Als u een te gladde helling of een helling met een losse ondergrond op- of afrijdt, kunt u de controle over het voertuig verliezen. Als u aan hoge snelheid over de top van een heuvel rijdt, is het mogelijk dat u geen tijd

meer heeft om u voor te bereiden op het terrein aan de andere kant. Parkeer niet op een helling. Plaats de schakelhendel steeds in de PARKEER-stand wanneer u stopt of parkeert, vooral op een helling, om te vermijden dat het voertuig gaat rollen. Als u toch op een steile helling moet parkeren, blokkeer de wielen dan met rotsen of stenen.

Bergop rijden

Gebruik de lage versnelling (L) om bergop te rijden.

Door zijn configuratie heeft dit voertuig een uitstekende tractie bij het klimmen, zo goed zelfs dat het eerder zal kantelen dan zijn tractie verliezen. Op het terrein komt het bijvoorbeeld geregeld voor dat de top van een heuvel is geërodeerd tot een steile, scherpe piek. Dit voertuig is niet ontworpen voor dergelijke omstandigheden. Kies een alternatieve route.

Het is ook raadzaam na te gaan hoe het terrein er aan de andere kant van de heuvel of glooiing uitziet. Al te vaak blijkt er een diepe afgrond te wachten en is afdalen onmogelijk.

Als u voelt dat de helling te steil wordt, remt u om het voertuig te stoppen. Plaats de schakelhendel in achteruit (R) en rijd achteruit de heuvel af. Laat hierbij de remmen amper los en blijf aan een lage snelheid rijden. Probeer niet om te keren. Rijd nooit een heuvel af met de motor in neutraal. Ga niet hard op de rem staan. Dit verhoogt het risico op kantelen.

Bergaf rijden

Dit voertuig kan steilere hellingen beklimmen dan het veilig kan afdalen. Daarom dient u er zeker van te zijn dat er een veilige weg naar beneden is, voordat u aan een beklimming begint.

Als u vertraagt bij het afdalen van een gladde helling, kan het voertuig gaan schuiven, waardoor dit uitglijdt. Houd een constante snelheid aan en/of versnel iets om het voertuig opnieuw onder controle te krijgen. U mag nooit brusk remmen en de wielen blokkeren.

Dwars op een helling rijden

Vermijd waar mogelijk een helling dwars op of af te rijden. Is het toch noodzakelijk, wees dan uiterst voorzichtig. Wanneer u dwars op een steile helling rijdt kunt u kantelen. Bovendien kunt u op gladde of onvaste oppervlakken oncontroleerbaar wegschuiven. Vermijd alle voorwerpen of inzinkingen die de overhelling van het voertuig naar één zijde nog versterken, om te voorkomen dat het voertuig kantelt. Als u voelt dat het voertuig begint te kantelen of zijwaarts te verschuiven, stuurt u indien mogelijk naar beneden (de helling af).

WAARSCHUWING

Wees voorzichtig bij het laden en vervoeren van vloeibare reservoirs. Deze kunnen de stabiliteit van het voertuig beïnvloeden wanneer u dwars op een helling rijdt, door bergafwaarts te trekken en het risico op kantelen te verhogen.

Steile dalingen

Dit voertuig is niet ontworpen voor steile dalingen. Dit voertuig zal doorgaans stoppen als de voor- of achterwielen over een steile daling rijden. Als het om een steile, diepe afgrond gaat zal het voertuig met zijn neus naar beneden duiken en kantelen.

Vermijd steile dalingen. Keer om en kies een alternatieve route.

Rijden als ontspanning, in groep of over lange afstanden

Respecteer de rechten en beperkingen van anderen. Begeef u niet in zones die zijn voorbehouden aan andere offroadactiviteiten. Daartoe behoren paden voor sneeuwscooters, ruiters, langlaufsporen, mountainbikeparcours enz. Ga er nooit van uit dat er toch geen andere gebruikers op het pad zijn. Houd altijd rechts op het pad en zigzag niet heen en weer. Zorg ervoor dat u kunt stoppen wanneer er voor u een andere weggebruiker opdaagt.

Sluit u aan bij een plaatselijke side-by-side-club. Zij kunnen u een kaart bezorgen en adviseren of informeren over de plaatsen waar u kunt rijden. Als er geen club in uw buurt is, kunt u misschien meewerken aan de oprichting ervan. In groep rijden en clubactiviteiten zijn een aangename, sociale vrijetijdsbesteding. Berijdt het voertuig nooit na drugs- of alcoholgebruik of wanneer u moe of ziek bent.

Houd altijd een veilige afstand van andere bestuurders. Op basis van uw eigen inschatting van snelheid, staat van het terrein, weer, mechanische staat van uw voertuig en uw "vertrouwen in het beoordelingsvermogen" van de mensen om u heen, kunt u het best oordelen over de aangewezen veilige afstand. Net als andere voertuigen kan dit voertuig niet ogenblikkelijk stoppen.

Informeer voor uw vertrek iemand over uw geplande bestemming en het tijdstip waarop u vermoedelijk terugkeert.

Neem, afhankelijk van de afstand die u wilt afleggen, extra gereedschap of nooduitrusting mee. Vraag na waar u extra benzine kunt kopen. Wees voorbereid op de omstandigheden die u mogelijk te wachten staan. Het verdient zeker aanbeveling een eerste hulpkit mee te nemen.

Milieu

Eén van de voordelen van dit voertuig is dat u zich op ongebaand terrein kunt begeven tot ver buiten de bewoonde wereld. Doe dit echter altijd met respect voor de natuur en de rechten van andere natuurliefhebbers. Rijd niet door ecologisch kwetsbare gebieden. Rijd niet over bosaanplantingen of jonge boompjes, hak geen bomen, verwijder geen omheiningen en verniel de bodem niet door uw wielen te laten spinnen. "Wees behoedzaam".

Dit voertuig kan OHV-branden veroorzaken als er zich vuil bij de uitlaat of andere hete motoronderdelen ophoopt, wat kan gaan branden en in droog gras kan vallen. Voorkom rijden in natte gebieden, door moerassen of in lang gras, waar zich vuil kan afzetten. Als u in zulke gebieden rijdt, inspecteert u de motor en hete delen en verwijdt u het vuil. Zie *verzorging van het voertuig* voor meer informatie.

Wilde dieren opjagen is wettelijk verboden in heel wat streken. Wild dat door een motorvoertuig wordt opgejaagd, kan sterven van uitputting. Komt u dieren tegen op uw weg, stop dan en observeer ze in stilte. U houdt er zeker heel wat mooie herinneringen aan over.

Respecteer de regel “breng terug wat u meeneemt”. Laat geen afval achter. Maak geen kampvuur tenzij u hiervoor toelating heeft, en dan alleen ver genoeg van droge plaatsen. De gevaren die u veroorzaakt op uw weg kunnen anderen en uzelf schade berokkenen, zelfs op een later tijdstip.

Respecteer landbouwgronden. Vraag voor het betreden van privéterrein altijd toestemming aan de eigenaar. Respecteer landbouwgewassen, vee en eigendomsgrenzen.

Vervuil ten slotte geen waterlopen, meren of rivieren, voer geen aanpassingen aan de motor of het uitlaatsysteem uit en verwijder geen onderdelen. Dit kan de emissies van het voertuig beïnvloeden.

LADINGEN VERPLAATSEN EN WERKEN

Werken met uw voertuig

Uw voertuig kan u helpen bij een aantal uiteenlopende LICHTE taken, gaande van sneeuw ruimen tot hout slepen of een last vervoeren. Hiervoor is een waaier van accessoires te verkrijgen bij uw erkende Can-Am Off-Road dealer. Om veranderingen te voorkomen moet u de instructies en waarschuwingen volgen die bij het accessoire zitten. Respecteer altijd de maximale belading van het voertuig. Bij een te zware belasting van het voertuig kunnen de componenten overbelast raken en stukgaan. Vermijd te veel inspanningen te leveren door zware ladingen te heffen of te trekken of het voertuig met de hand te duwen.

WAARSCHUWING

Gemonteerde apparatuur moet op de grond worden neergelaten voordat u het voertuig verlaat.

Lading transporteren

WAARSCHUWING

Zorg dat accessoires, lading en losse voorwerpen in het voertuig goed vastzitten, of verwijder ze om te voorkomen dat ze op de weg vallen en een gevaar vormen voor achteropkomende voertuigen.

Alle lading die op het voertuig wordt vervoerd zal de handelbaarheid, stabiliteit en remafstand van het voertuig beïnvloeden. Overschrijd nooit de maximale voertuigbelading, inclusief gewicht van bestuurder, passagiers, lading, accessoires en disselgewicht.

Houd er rekening mee dat de "lading" kan gaan schuiven of vallen en een ongeluk kan veroorzaken.

U moet een lage versnelling gebruiken als de belading zwaarder is dan 390 kg (860 lb).

Maximale voertuigbelading		
Limited	545 kg (1.200 lb)	Inclusief bestuurder, passagier, lading, disselgewicht en toegevoegde accessoires
XT	712 kg (1.570 lb)	
DPS	771 kg (1.700 lb)	

Het volgende is een voorbeeld van de juiste totale belasting over het voertuig:

Voorbeeld van geschikte ladingen
Modellen met een laadbepaling van 771 kg (1700 lb), afstellen volgens de laadbepaling van uw model.

Bestuurder en passagiers	Lading laadbak	Accessoires	Disselge wicht	Totale voertuigbelading
226 kg (500 lb)	437 kg (962 lb)	40 kg (88 lb)	68 kg (150 lb)	771 kg (1.700 lb)

Volg deze aanwijzingen om het risico op verlies van controle of van de lading te verlagen.

Instellingen voertuig met lading

Pas de ophanging aan wanneer u zware ladingen of passagiers vervoert.

Rijd met de schakelhendel in een lage versnelling (L) wanneer u zware ladingen vervoert in de laadbak of wanneer u een geladen aanhangwagen trekt.

⚠ WAARSCHUWING

U moet een LAGE VERSNELLING gebruiken als de belading zwaarder is dan 390 kg (860 lb)

De laadbak laden

MERK OP

Zorg ervoor dat u tijdens het laden of lossen het maximumgewicht op de achterklep niet overschrijdt. Sluit steeds de achterklep voor u gaat rijden. Zo beperkt u het risico op ladingverlies.

⚠ WAARSCHUWING

Bij het laden van de dieplader moet de lading correct worden bevestigd. Een niet bevestigde lading kan vallen en ernstige verwondingen veroorzaken.

Gebruik deze haken om de lading te bevestigen wanneer de laadbak in de diepladerpositie staat.

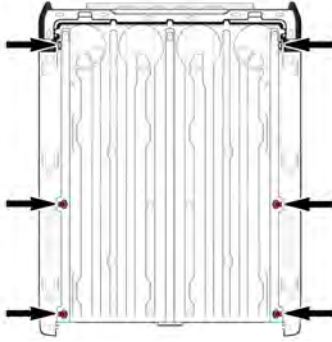

DIEPLADER

Plaats de lading zo laag mogelijk. –Een hogere lading kan het zwaartepunt van het voertuig' omhoog brengen, wat het minder stabiel kan maken. Plaats de lading vooraan in het midden van de laadbak en verdeel ze zo gelijkmatig mogelijk.

Maak de lading vast met de bevestigingshaken in de laadbak. Gebruik alleen de bevestigingshaken aan de onderkant van de laadbak. Maak de lading niet vast aan de kooi of een ander deel van het voertuig. Als de lading niet correct is vastgemaakt, kan deze verschuiven of van het voertuig af vallen en hierbij mogelijk bestuurder, passagier of omstanders raken, of ze kan verschuiven tijdens het rijden en de besturing van het voertuig beïnvloeden.

Objecten hoger dan de wanden van het laadbed kunnen de zichtbaarheid beïnvloeden voor de bestuurder en kunnen projectielen vormen bij een ongeval. Ladingen die aan de zijkant uit het voertuig steken, kunnen vast komen te zitten in struiken, takken of andere obstakels. Vermijd dat de lading de remlichten bedekt en belemmert. Zorg ervoor dat de lading niet uit de laadbak steekt en dat de lading uw zichtbaarheid of de besturing van het voertuig niet hindert.

Overbelast de laadbak niet.

⚠ WAARSCHUWING

Overbelast de laadbak niet. Bij gebruik van het kantelbed op een hellend vlak bestaat de kans dat het voertuig kantelt. Gebruik het kantelbed altijd wanneer het voertuig op een vlakke ondergrond staat.

Sluit de achterklep voor u gaat rijden.

⚠ WAARSCHUWING

Rij nooit in het voertuig met een geopende achterklep.

Max. ladinggewicht		
Laadbak	454 kg (1.000 lb)	Gelijkmatig verdeeld en veilig vastgemaakt. Zo laag mogelijk geladen om het zwaartepunt zo laag mogelijk te houden.
Achterklep	113 kg (250 lb)	Alleen terwijl u de laadbak laadt. Rij nooit met de achterklep open.

Rijden in geladen toestand

Matig uw snelheid en draai geleidelijk aan wanneer u ladingen vervoert. Vermijd hellingen en ruig terrein. Voorzie een langere remafstand. Wanneer dit voertuig een zware last trekt, neemt zijn remafstand toe, vooral op een helling.

De laadbak kantelen

Hendels voor kanteling

De laadbak kan worden gekanteld, zodat u de lading gemakkelijker kunt lossen. Gebruik hiervoor de hendels aan elke kant van de laadbak.

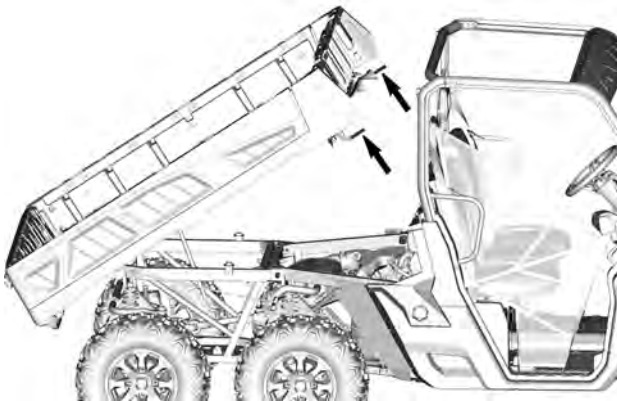

MERK OP

Zet altijd de motor uit wanneer u de laadbak kantelt.

⚠ WAARSCHUWING

- Zorg er steeds voor dat er niemand achter de laadbak staat wanneer u aan de hendel trekt om de laadbak te kantelen.
- Het laadgewicht kan de werking van het kantelen van de laadbak beïnvloeden (kantelen of naar omlaag laten).
- Sommige gemonteerde accessoires op de laadbak kunnen van invloed zijn op dit gedrag tijdens het openen en sluiten. Let altijd op tijdens deze procedure.

Wees erg voorzichtig wanneer u de achterklep en de laadbak bedient. Tijdens het transport kan de lading verschoven zijn.

Om de laadbak terug omlaag te brengen, duwt u de laadbak naar beneden toe op zijn plaats.

⚠ WAARSCHUWING

- Zorg ervoor dat uzelf en andere personen weg van de laadbak en de plaats waar deze op het voertuigframe neerkomt staan wanneer u de laadbak omlaag brengt.
- Zorg ervoor dat u de laadbak en de achterklep correct vastmaakt voor u rijdt.
- Zorg ervoor dat er geen objecten tussen de gekantelde laadbak en het voertuigframe zitten, zodat de laadbak goed kan worden vastgemaakt nadat deze omlaag gebracht is.

Kantelen met het power-tilt laadbed

De laadbak kan worden gekanteld met de bedieningsschakelaar in de console bovenaan.

Gebruik het power-tilt laadbed altijd wanneer het voertuig op een vlakke ondergrond staat.

Laat de motor, indien het voertuig veilig kan worden gestart, stationair draaien tijdens het gebruik van het power-tilt laadbed om te voorkomen dat de accu leegraakt

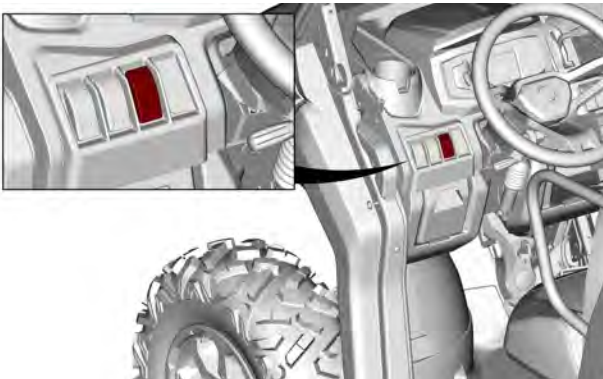

Intensief gebruik van het power-tilt bed kan de ingebouwde stroomonderbrekers tijdelijk uitschakelen.

Wacht in dat geval enkele minuten. De ingebouwde stroomonderbrekers worden automatisch ingeschakeld zodra ze zijn afgekoeld

 **VOORZICHTIG**

- **Het power-tilt laadbed is niet ontworpen om er langurig lading op te laten staan, zelfs niet als deze leeg is.**

 **WAARSCHUWING**

- **Zorg er steeds voor dat er niemand achter de laadbak staat wanneer u aan de hendel trekt om de laadbak te kantelen.**
- **Het laadgewicht kan de werking van het kantelen van de laadbak beïnvloeden (kantelen of naar omlaag laten).**
- **Sommige gemonteerde accessoires op de laadbak kunnen van invloed zijn op dit gedrag tijdens het openen en sluiten. Let altijd op tijdens deze procedure.**

Wees erg voorzichtig wanneer u de achterklep en de laadbak bedient. Tijdens het transport kan de lading verschoven zijn.

Een lading vervoeren

MERK OP

Om aanhangwagens te trekken, moet op het voertuig een door BRP goedgekeurde trekhaak worden gemonteerd.

Trek nooit een lading door deze aan de kooi of andere accessoires te bevestigen, hierdoor kan het voertuig kantelen. Gebruik enkel de trekhaak (indien geïnstalleerd) of de lier (indien geïnstalleerd) om lasten te trekken.

Gebruik in geval van nood de sleephaak om een vastgelopen voertuig los te trekken.

Wanneer u lasten trekt met een ketting of een kabel, zorg er dan voor dat deze opgespannen is voor u start en behoud deze spanning tijdens het trekken.

Als u lasten trekt met een ketting of een kabel, zorgt u ervoor dat u progressief remt. De inertie van de lading kan een botsing veroorzaken.

Respecteer de maximum trekcapaciteit wanneer u een lading trekt. Zie hieronder voor *een aanhangwagen trekken*.

 **WAARSCHUWING**

Wanneer de kabel of de ketting niet opgespannen is, kan deze breken en terugschieten.

Wanneer u een ander voertuig sleept, zorg er dan voor iemand het gesleepte voertuig bestuurt. Deze persoon moet remmen en sturen om de controle over het voertuig te behouden.

Voor u ladingen trekt met een lier, leest u de handleiding van de fabrikant van de lier.

Matig uw snelheid en draai geleidelijk aan wanneer u lasten vervoert. Vermijd hellingen en ruig terrein. Probeer nooit op steile hellingen te rijden. Voorzie meer afstand om te remmen, vooral op hellingen en als u een passagier vervoert. Wees voorzichtig om niet te beginnen slippen of schuiven.

Een trailer trekken

MERK OP

Om aanhangwagens te trekken, moet op het voertuig een door BRP goedgekeurde trekhaak worden gemonteerd.

Wanneer dit voertuig een aanhangwagen trekt, neemt het risico op kantelen toe, vooral op een helling. Als u een trailer aan uw voertuig wilt hangen, moet u zeker nagaan of de dissel op de trekhaak van het voertuig past. Let erop dat de aanhangwagen horizontaal staat ten opzichte van het voertuig. (Soms moet de trekhaak van uw voertuig van een speciaal verlengstuk worden voorzien). Bevestig de trailer met een veiligheidsketting of -kabel aan het voertuig.

Verminder vaart en draai geleidelijk als u een aanhangwagen trekt. Vermijd hellingen en ruig terrein. Probeer nooit op steile hellingen te rijden. Voorzie meer afstand om te remmen, vooral op hellingen en als u een passagier vervoert. Wees voorzichtig om niet te beginnen slippen of schuiven.

De trailer verkeerd laden kan tot controleverlies leiden.

Zorg er steeds voor dat de lading gelijkmatig verdeeld is en veilig is vastgemaakt op de trailer. Een gelijkmatig verdeelde trailer is makkelijker te besturen.

Zet de schakelhendel altijd op L (lage stand) voor het trekken van een aanhangwagen – rijden in lage stand helpt bij het trekken van de toegenomen belasting op de achterbanden.

Blokkeer de wielen van het voertuig en de aanhangwagen wanneer u stopt of parkeert, zodat ze niet kunnen weggrollen.

Wees voorzichtig wanneer u een geladen aanhangwagen loskoppelt; de wagen of de lading kan op u of anderen vallen.

Respecteer de maximale kogeldruk en trekcapaciteit die op het label van de trekhaak staat aangegeven, wanneer u een aanhangwagen trekt.

Zorg ervoor dat er ten minste wat gewicht op de dissel rust.

BELANGRIJKE LABELS OP HET PRODUCT (CANADA/VS)

Loshangend label veiligheid

Dit voertuig wordt geleverd met een loshangend label aan het stuur en labels die belangrijke veiligheidsinformatie bevatten.

Iedereen die met dit vaertuig rijdt, moet deze informatie lezen en begrijpen voor het rijden.

WAARSCHUWING

DIT VOERTUIG IS BESTEMD VOOR RECREATIEF GEBRUIK EN SECUNDAIR, ALGEMEEN GEBRUIK NIET VOOR BESTUURDERS ONDER 16 JAAR

ER ZIJN TRAININGEN BESCHIKBAAR OM LES TE GEVEN IN DE BESTURING VAN ROV'S. NEEM VOOR MEER INFORMATIE CONTACT OP MET UW DEALER.

Lees de gebruikershandleiding en de veiligheidslabels door en bekijk de veiligheidsvideo.

Volg alle aanwijzingen en waarschuwingen op.

INFORMEER BIJ UW DEALER NAAR DE GELDENDE NATIONALE EN LOKALE VOORSCHRIFTEN VOOR ROV-GEBRUIK.

Een verkeerd gebruik van terreinvoertuigen kan ernstig tot dodelijk letsel veroorzaken.

Wees voorbereid

- Bevestig de veiligheids gordels en zorg ervoor dat de netten of deuren goed zijn vastgezet.
- Draag een goedgekeurde helm en andere beschermingsuitrusting.
- Elke berijder moet met uw rug tegen de zitting kunnen plaatsnemen, de voeten vlak op de vloer of voetsteun en de handen op de handrails. Blijf geheel binnen het voertuig.

Rij voorzichtig

Vermijd dat u de controle verliest of over de kop rolt:

- Vermijd abrupte bewegingen, zijwaarts glijden, schuive of vstaartbewegingen en maak geen donuts.
- Vermijd snel optrekken terwijl u draait, zelfs vanuit stilstand.
- Vertraag voor u een bocht neemt.
- Let op heuvels, ruw terrein, kuilen en andere wijzigingen in grond of terrein. Vermijd verharde wegen.
- Vermijd dwars op een helling (op heuvels rijden).

Omrollen kan ernstige verwondingen veroorzaken en zelfs overlijden, ook op vlakke open terrein.

Zorg ervoor dat de berijders opletten en plan vooruit. Indien u denkt of voelt dat het voertuig omvalt of omsluit, verminder dan het gevaar op verwonding door:

- De handrails of het stuur stevig vast te houden en te anticiperen.
- Steek om geen enkele reden delen van uw lichaam buiten het voertuig.

Eis dat uw voertuig correct wordt gebruikt

- Doe wat nodig is om letsel te voorkomen:

- Niet toe te staan dat er roekeloos wordt gereden.
- Ervoor te zorgen dat rijders 16 of ouder zijn en een geldig rijbewijs hebben.
- Mensen niet te laten rijden als zij alcohol of drugs hebben gebruikt.
- Sta het gebruik op de openbare weg niet toe (tenzij) deze voor terreinvoertuigen toegankelijk zijn) - u kunt botsen met auto's en vrachtwagens.
- Neem niet meer mensen mee dan er zitplaatsen zijn; zie de informatie op de achterkant van deze kaart.



TM09050526_NL

DIT ETIKET MAG NIET WORDEN VERWIJDERD VOOR DE VERKOOP.

Tabel kantelingen Testresultaat

BOMBARDIER RECREATIONAL PRODUCTS INC.
VOERTUIGMODEL
RESULTAAT TABEL KANTELINGEN

Meting van de laterale stabiliteit, in graden, van een voertuig in standaard toestand (belast met een bestuurder en passagier - 195 kg) zoals gemeten door de fabrikant, overeenkomstig de test voor laterale stabiliteit aan de hand van de kanteltabel in de ANSI/ROHVA-norm voor recreatieve terreinvoertuigen. Wijzigingen aan het voertuig, de accessoires en belading kunnen de laterale stabiliteit beïnvloeden.

Er zijn trainingen beschikbaar om les te geven in de besturing van ROV's. Neem contact op met uw dealer en/of rohva.org voor meer informatie.

Informeer bij uw dealer naar de geldende nationale en lokale voorschriften voor ROV-gebruik.

DIT ETIKET MAG NIET WORDEN VERWIJDERD VOOR DE VERKOOP.

NAAM VOERTUIGMODEL:

MOTORBESCHRIJVING:

EPA GECERTIFICEERD

NER (GENORMALISEERDE UITSTOOTWAARDE) =
OP EEN SCHAAL VAN 0 TOT 10, WAARBIJ 0 HET SCHOONST IS.
BOMBARDIER RECREATIONAL PRODUCTS INC.
NIET VERWIJDEREN VOOR DE VERKOOP.



TM09050526_NL

MAXIMAAL AANTAL ZITPLAATSEN IN HET VOERTUIG:

Berijders

Veiligheidsetiketten

Lees alle veiligheidslabels op uw voertuig aandachtig door.

Deze etiketten zijn bevestigd op het voertuig voor de veiligheid van de bestuurder, passagiers en omstanders.

De volgende labels bevinden zich op uw voertuig en moeten als vaste onderdelen van het voertuig worden beschouwd. Ze moeten te allen tijde schoon en zichtbaar zijn. Ze moeten worden vervangen indien beschadigd. Veiligheidslabels zijn gratis. Neem contact op met een officiële Can-Am Off-Road-dealer.

Zorg dat u na het vervangen van onderdelen met waarschuwingslabels de geschikte, nieuwe (gratis) veiligheidslabels besteld indien die deze nog niet op het vervangingsonderdeel zijn bevestigd.

OPMERKING:

Als er verschillen zijn tussen deze gids en het voertuig, hebben de veiligheidslabels op de boot de overhand op de labels in deze gids.

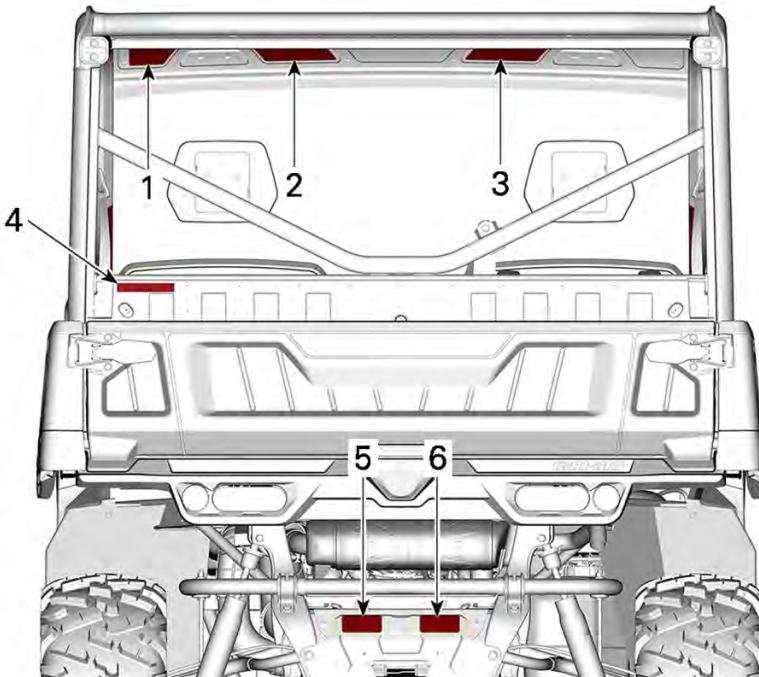

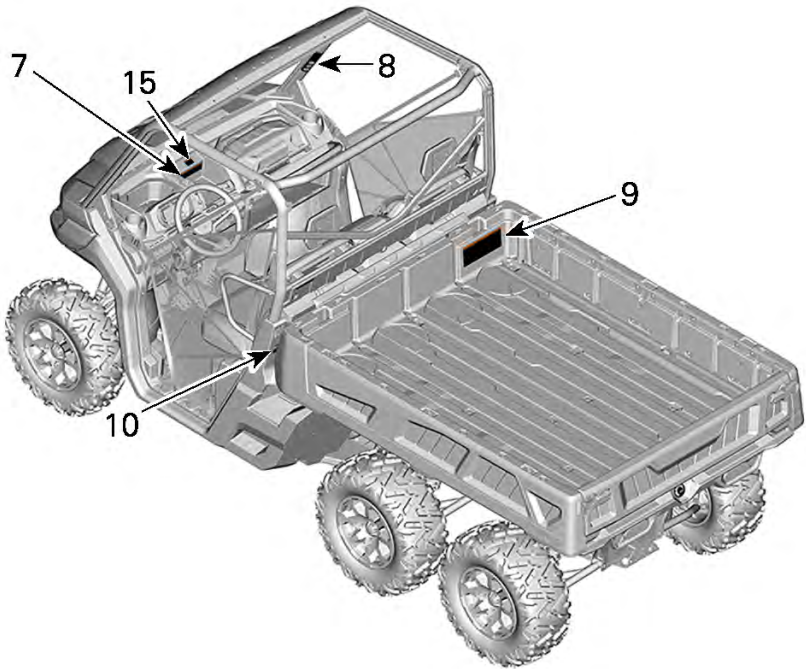

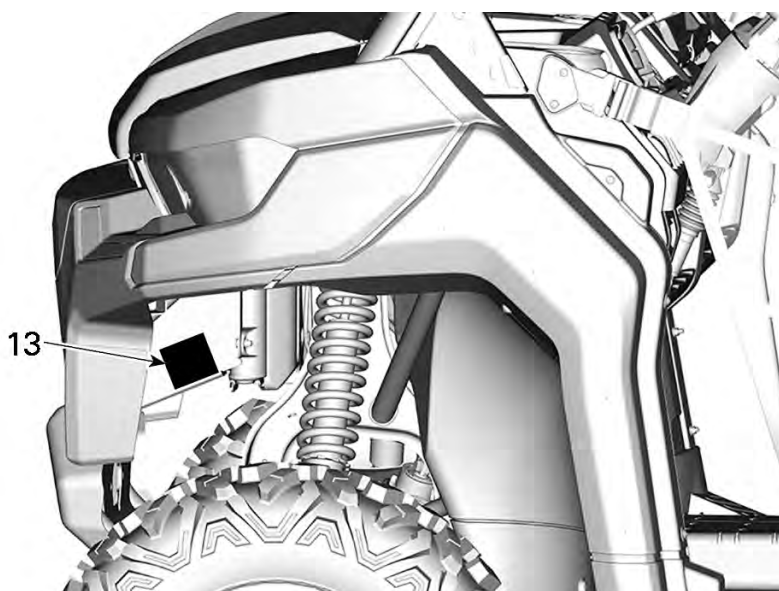
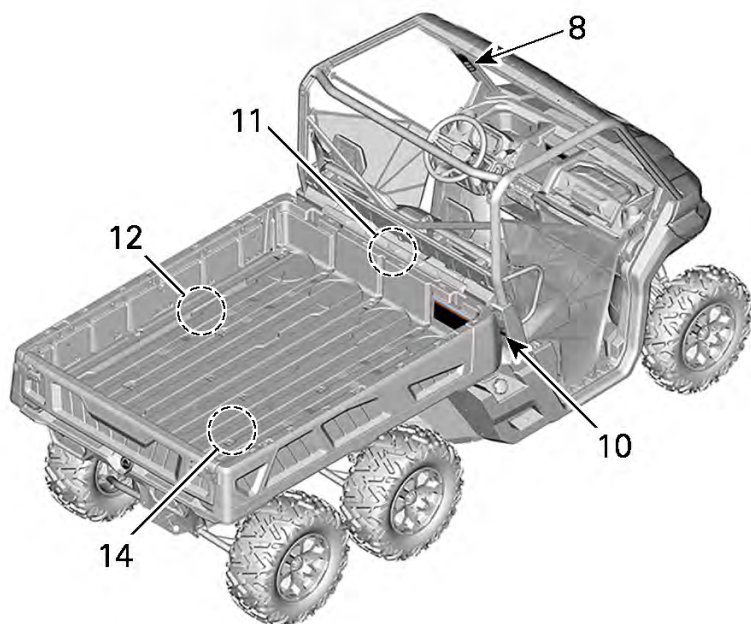

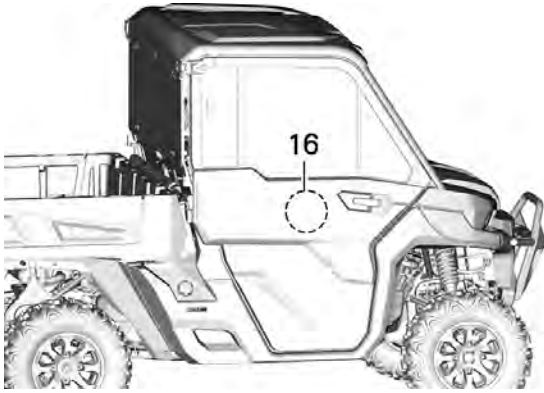

1. Algemene waarschuwing
2. Algemene gebruikswaarschuwing
3. Waarschuwing voor de passagier
4. Vracht trekken met behulp van de kooi
5. Een trailer trekken
6. Trek- en disselgewicht
7. Selectie 4WD/6WD
8. Rollover
9. Bandenspanning en maximaal toegestane belasting
10. Beknellingspunt laadbak
11. Hete koelvloeistof
12. Bevestigingsgereedschap laadbak
13. Lierinstallatie
14. Uitlaat
15. Gebruik off-road
16. Portierwaarschuwing

Label algemene waarschuwing

Modellen zonder CAB

WAARSCHUWING

Omrollen kan ernstige verwondingen veroorzaken en zelfs overlijden, ook op vlakke open terrein.

Zorg ervoor dat de berijders opletten en plan vooruit

Indien u denkt of voelt dat het voertuig omvalt of omrolt, verminder dan het gevaar op verwonding door:

- De handrails of het stuur stevig vast te houden en te anticiperen.
- Steek om geen enkele reden delen van uw lichaam buiten het voertuig.



Eis een correct gebruik van uw voertuig – Doe alles wat mogelijk is om ongevallen te vermijden:

- Niet toe te staan dat er roekeloos wordt gereden.
- Ervoor te zorgen dat rijders 16 of ouder zijn en een geldig rijbewijs hebben.
- Mensen niet te laten rijden als zij alcohol of drugs hebben gebruikt.
- Sta het gebruik op de openbare weg niet toe (tenzij deze voor terreinvoertuigen toegankelijk zijn) – u kunt botsen met auto's en vrachtwagens.
- Niet meer mensen mee te nemen als er zitplaatsen zijn: 3 berijders



Lees de gebruikershandleiding en bekijk de veiligheidsvideo aan de hand van de QR-codetlink of ga naar de Can-Am website voor het gebruik.



Patent : www.brp.com/en/about-brp/patents.html

8031_NL

Modellen met cabine

WAARSCHUWING

Omrollen kan ernstige verwondingen veroorzaken en zelfs overlijden, ook op vlakke open terrein.

Zorg ervoor dat de berijders opletten en plan vooruit

Indien u denkt of voelt dat het voertuig omvalt of omrolt, verminder dan het gevaar op verwonding door:

- De handrails of het stuur stevig vast te houden en te anticiperen.
- Steek om geen enkele reden delen van uw lichaam buiten het voertuig.



Eis een correct gebruik van uw voertuig
Doe alles wat mogelijk is om ongevallen te vermijden:

- Niet toe te staan dat er roekeloos wordt gereden.
- Ervoor te zorgen dat rijders 16 of ouder zijn en een geldig rijbewijs hebben.
- Mensen niet te laten rijden als zij alcohol of drugs hebben gebruikt.
- Sta het gebruik op de openbare weg niet toe (tenzij deze voor terreinvoertuigen toegankelijk zijn) – u kunt botsen met auto's en vrachtwagens.
- Niet meer mensen mee te nemen als er zitplaatsen zijn: 3 berijders



Lees de gebruikershandleiding en bekijk de veiligheidsvideo aan de hand van de QR-codetlink of ga naar de Can-Am website voor het gebruik.



Patent : www.brp.com/en/about-brp/patents.html

NL
9021

Label algemene gebruikswaarschuwing

Modellen zonder CAB

⚠ WAARSCHUWING

Een verkeerd gebruik van terreinvoertuigen kan ernstig tot dodelijk letsel veroorzaken

Wees voorbereid

- Bevestig de veiligheidsgordels en zorg ervoor dat de netten of deuren goed zijn vastgezet.
- Draag een goedgekeurde helm en andere beschermingsuitrusting.
- Elke berijder moet met uw rug tegen de zitting kunnen plaatsnemen, de voeten vlak op de vloer of voetsteun en de handen op de handrails. Blijf geheel binnen het voertuig.

Rij voorzichtig

Vermijd dat u de controle verliest of over de kop rolt:

- Vermijd abrupte bewegingen, zijwaarts glijden, schuive of visstaartbewegingen en maak geen donuts.
- Vermijd snel optrekken terwijl u draait, zelfs vanuit stilstand.
- Vertraag voor u een bocht neemt.
- Let op heuvels, ruw terrein, kuilen en anderen wijzigingen in grond of terrein. Vermijd verharde wegen.
- Vermijd dwars op een helling (op heuvels rijden).



8886 JIL

Modellen met cabine

⚠ WAARSCHUWING

Onjuist gebruik van dit voertuig kan ernstig letsel of overlijden tot gevolg hebben.

Wees voorbereid

- Bevestig de veiligheidsgordels en zorg ervoor dat de netten of deuren goed zijn vastgezet.
- Draag een goedgekeurde helm en andere beschermingsuitrusting.
- Elke berijder moet met uw rug tegen de zitting kunnen plaatsnemen, de voeten vlak op de vloer of voetsteun en de handen op de handrails. Blijf geheel binnen het voertuig.

Rij voorzichtig

Vermijd dat u de controle verliest of over de kop rolt:

- Vermijd abrupte bewegingen, zijwaarts glijden, schuive of visstaartbewegingen en maak geen donuts.
- Vermijd snel optrekken terwijl u draait, zelfs vanuit stilstand.
- Vertraag voor u een bocht neemt.
- Let op heuvels, ruw terrein, kuilen en anderen wijzigingen in grond of terrein. Vermijd verharde wegen.
- Vermijd dwars op een helling (op heuvels rijden).



NI-7-190600-01

Waarschuwingslabel passagier

Modellen zonder CAB

⚠ WAARSCHUWING

PASSAGIER(S)

Onjuist gebruik van dit voertuig kan ernstig letsel of overlijden tot gevolg hebben.

Wees voorbereid

- Bevestig de veiligheidsgordel en zorg ervoor dat het net of de deur goed is vastgezet.
- Draag een goedgekeurde helm en andere beschermingsuitrusting.



U moet met uw rug tegen de zitting kunnen plaatsnemen, de voeten vlak op de vloer of voetsteun en de handen op de handrails. Blijf geheel binnen het voertuig.

Zorg ervoor dat de berijders opletten en plan vooruit

Indien u denkt of voelt dat het voertuig omvalt of omrolt, verminder dan het gevaar op verwonding door:

- De handrails stevig vast te houden en te anticiperen.
- Steek om geen enkele reden delen van uw lichaam buiten het voertuig.

KWALIFICATIES EN VERANTWOORDELIJKHEDEN VAN DE PASSAGIERS

- Rijd niet onder de invloed van drugs of alcohol.
- Vraag de bestuurder om te vertragen of te stoppen wanneer u zich ongemakkelijk voelt tijdens het rijden.

8887_NL

Modellen met cabine

⚠ WAARSCHUWING

PASSAGIER(S)

Onjuist gebruik van dit voertuig kan ernstig letsel of overlijden tot gevolg hebben.

Wees voorbereid

- Bevestig de veiligheidsgordel en zorg ervoor dat het net of de deur goed is vastgezet.
- Draag een goedgekeurde helm en andere beschermingsuitrusting.



U moet met uw rug tegen de zitting kunnen plaatsnemen en met de voeten vlak op de vloer of voetsteun en de handen op de handgrepen kunnen zitten. Blijf geheel binnen het voertuig.

Zorg ervoor dat de berijders opletten en plan vooruit

Indien u denkt of voelt dat het voertuig omvalt of omrolt, verminder dan het gevaar op verwonding door:

- De handrails stevig vast te houden en te anticiperen.
- Steek om geen enkele reden delen van uw lichaam buiten het voertuig.

KWALIFICATIES EN VERANTWOORDELIJKHEDEN VAN DE PASSAGIERS

- Rijd niet onder de invloed van drugs of alcohol.
- Vraag de bestuurder om te vertragen of te stoppen wanneer u zich ongemakkelijk voelt tijdens het rijden.

704906125_NL

Een lading trekken met de kooi – Waarschuwingpictogram

⚠ WAARSCHUWING

Bevestig NIETS aan de kooi om lasten te trekken. Hierdoor kan uw voertuig kantelen. Gebruik enkel de trekhaak om lasten te trekken.

8188_NL

Een trailer trekken – Waarschuwinglabel

⚠ WAARSCHUWING

Wanneer u een aanhangwagen trekt:

- Zet de schakelhendel in lage snelheid (L).
- Verminder vaart en draai geleidelijk.
- Vermijd hellingen en ruig terrein.
- Voorzie meer afstand om te stoppen.

8689_NL

Sleep- en disselgewicht - Waarschuwinglabel

⚠ WAARSCHUWING

De trailer verkeerd laden kan tot controleverlies leiden. Verdeel de lading gelijkmatig.

8328_NL

MAXIMAAL TREKGEWICHT:	1.361 kg
MAXIMAAL DISSELGEWICHT:	136 kg

4WD/6WD selectie — Waarschuwinglabel

⚠ WAARSCHUWING



Zet de schakelhendel in PARKEERstand (P) voor u uitstapt. Het voertuig kan verder rijden als het niet in PARKEERstand staat.

Stop het voertuig en zet de rem op voor u de schakelhendel, de 2WD/4WD-schakelaar of de achterdifferentieelvergelijndelaar gebruikt.

U moet een lage versnelling gebruiken als de belading zwaarder is dan 390 kg.

De totale belading is inclusief gewicht van de bestuurder, de passagier, lading, accessoires en disselgewicht, indien van toepassing.

8126_NL

Kantelen — Waarschuwingslabels

Links

⚠ WAARSCHUWING

Wees voorbereid op kantelen
Als het voertuig kantelt, kan een deel van het lichaam buiten de cockpit (zoals armen, benen of hoofd) worden verpletterd door de kooi of andere delen van het voertuig.

Bevestig de veiligheidsgordel en zorg ervoor dat het net en/of de deur goed is vastgezet, zodat u minder snel uitstekende armen of benen hebt.



Houd de kooi **NOOIT** vast tijdens het rijden.

Probeer een kantelend voertuig **NOOIT** te stoppen met uw arm of been.



704909028_NL

Rechts

⚠ WAARSCHUWING

Wees voorbereid op kantelen
Als het voertuig kantelt, kan een deel van het lichaam buiten de cockpit (zoals armen, benen of hoofd) worden verpletterd door de kooi of andere delen van het voertuig.

Bevestig de veiligheidsgordel en zorg ervoor dat het net en/of de deur goed is vastgezet, zodat u minder snel uitstekende armen of benen hebt.



Houd de kooi **NOOIT** vast tijdens het rijden.

Probeer een kantelend voertuig **NOOIT** te stoppen met uw arm of been.



704909030_NL

Bandenspanning en maximaal toegestane belasting – Waarschuingslabel

⚠ WAARSCHUWING

Passagiers mogen **NOOIT** in de laadbak of lader meerijden.

Plaats de benzinebus tijdens het vullen **NOOIT** in de bagagedrager. Dat kan leiden tot een explosie.

Overschrijd **NOOIT** de maximale voertuigbelasting (zie tabel), inclusief gewicht van bestuurder, passagier, lading, accessoires en disselgewicht, indien van toepassing.

Overschrijd **NOOIT** het DRAAGVERMOGEN ACHTER (zie de onderstaande tabel), een gelijkmatige verdeling is inclusief het disselgewicht van de aanhanger, indien van toepassing.

Maak de lading **ALTIJD** vast.

Door een verkeerde bandenspanning of overbelasting kunt u de controle over het stuur verliezen.

Controleverlies kan tot ernstige of dodelijke verwondingen leiden.

- Een band die te weinig opgepompt is kan loskomen van de velg.

Om het risico op controleverlies of ladingverlies te beperken:

Wanneer u een lading inlaadt:

- Plaats de lading voortaan in het midden en zo laag mogelijk.
- Plaats de achterklep.

Wanneer het voertuig geladen is:

- Verminder vaart en draai geleidelijk.
- Vermijd hellingen en ruig terrein.
- Voorzie meer afstand om te stoppen.



DEFENDER		6 X 6			PRO	
		XT	LTD	OVERIGE	LTD	OVERIGE
BANDENSPIANNING	VOOR: kPa	124	103	110	138	138
	KOUDE BANDEN ACHTER: kPa	124	103	110	145	152
CALIFORNIE	MAX. DRAAGVERMOGEN:	kg	---	545	---	589
	MAX. LADINGGEWICHT:	kg	---	272	---	272
OVERIGE	MAX. DRAAGVERMOGEN:	kg	703	545	753	589
	MAX. LADINGGEWICHT:	kg	454	454	454	454

Raadpleeg uw Gebruikershandleiding voor meer informatie over het gebruik van de bagagedrager.

10860_NL

Knelpunt laadbak - Waarschuingslabel

⚠ WAARSCHUWING



Knelpunt. Vrijhouden
wanneer u de
bagagedrager
omlaag brengt.

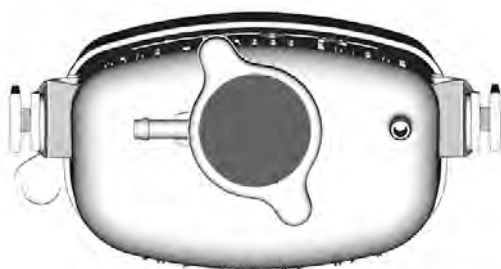

8688_NL

Hete koelvloeistof - Waarschuwingslabel**⚠ WAARSCHUWING****Niet openen indien HEET.****Bevestigingsgereedschap laadbak - Waarschuwingslabel****⚠ WAARSCHUWING**

Om het risico op ernstige verwondingen te verminderen, moet u voor het bevestigen van het platform gebruik maken van het speciale BRP-gereedschap wanneer de bevestiging van de houdcilinder moet worden ontkoppeld. Raadpleeg het werkplaatshandboek voor meer informatie.



8103_1A1

Installatie lier - Waarschuwinglabel

! WAARSCHUWING

Gebruik altijd de accupool voor het aarden van de lier. Als u dit anders doet, kan dit een ongewenst servostuurregelingssignaal veroorzaken, wat onbedoelde stuurinvoer kan geven. Onder bepaalde omstandigheden kan onbedoelde besturing leiden tot verlies van controle over het voertuig, met verhoging van het risico op een ongeluk.

8273_NL

Off-road gebruik - Waarschuwinglabel

! WAARSCHUWING

Dit voertuig is geschikt voor offroad-gebruik en is niet bedoeld voor gebruik op de openbare weg

! AVERTISSEMENT

Ce véhicule est conçu pour un usage hors route et n'est pas destiné aux voies publiques

7881_NL

Uitlaat — Pictogram hete onderdelen



VOORZICHTIG

Niet aanraken indien heet.



Waarschuingslabel deur

⚠ WAARSCHUWING

Steek uw arm NIET buiten het voertuig; er bestaat gevaar op ernstig letsel.

Links



Rechts



Pictogram veilig voorbeeld

Pictogram gegoten achterklep

⚠ WAARSCHUWING
Neem NOOIT passagiers mee op de bagagedrager of de achterklep. Max. gewicht op achterklep tijdens laden 113 kg (250 lb)

MAX 113kg / 250lb

Loshangend label conformiteit

Waarschuwing conform California Proposition 65 - Loshangend label

 **WAARSCHUWING.** Bij het bedienen, repareren en onderhouden van het voertuig kunt u worden blootgesteld aan chemicaliën, waaronder uitlaatgas, koolmonoxide, ftalaten, en lood, waarvan in de Staat Californië bekend is dat ze kanker en aangeboren afwijkingen en andere risico's m.b.t. de voortplanting veroorzaken.

Om de blootstelling te beperken dient u inademing van uitlaatgas te vermijden, de motor niet stationair te laten draaien draaien, tenzij dat nodig is, uw auto in een goed geventileerde ruimte te onderhouden en handschoenen te dragen of uw handen tijdens onderhoud van uw auto regelmatig te wassen.

Ga voor meer informatie naar
[www.P65Warnings.ca.gov/products/
passenger-vehicle](http://www.P65Warnings.ca.gov/products/passenger-vehicle)



704906872

BELANGRIJKE LABELS OP HET PRODUCT (ALLE LANDEN BEHALVE CANADA/VS)

Veiligheidspictogram

Lees alle veiligheidslabels op uw voertuig aandachtig door.

Deze etiketten zijn bevestigd op het voertuig voor de veiligheid van de bestuurder, passagiers en omstanders.

De volgende labels bevinden zich op uw voertuig en moeten als vaste onderdelen van het voertuig worden beschouwd. Ze moeten te allen tijde schoon en zichtbaar zijn. Ze moeten worden vervangen indien beschadigd. Veiligheidslabels zijn gratis. Neem contact op met een officiële Can-Am Off-Road-dealer.

Zorg dat u na het vervangen van onderdelen met waarschuwingslabels de geschikte, nieuwe (gratis) veiligheidslabels besteld indien die deze nog niet op het vervangingsonderdeel zijn bevestigd.

OPMERKING:

In geval van tegenstrijdigheid tussen deze handleiding en het voertuig, hebben de veiligheidslabels op het voertuig voorrang boven de labels in deze handleiding.

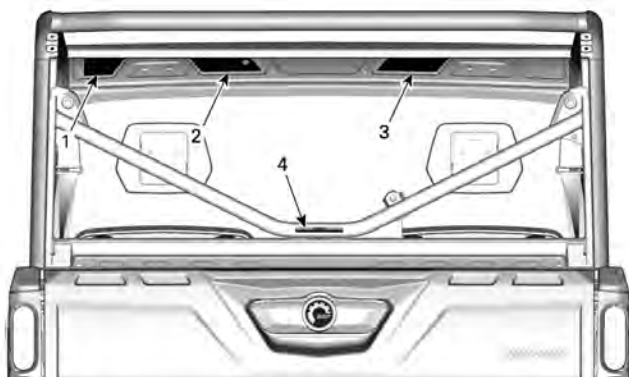

TYPISCH

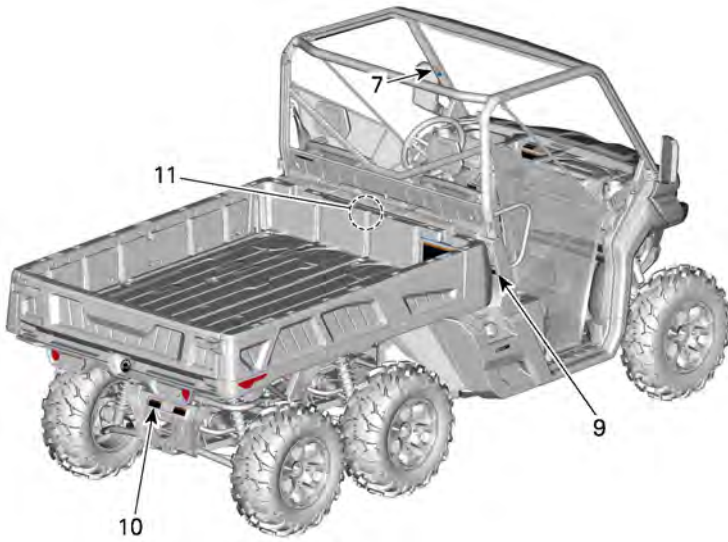
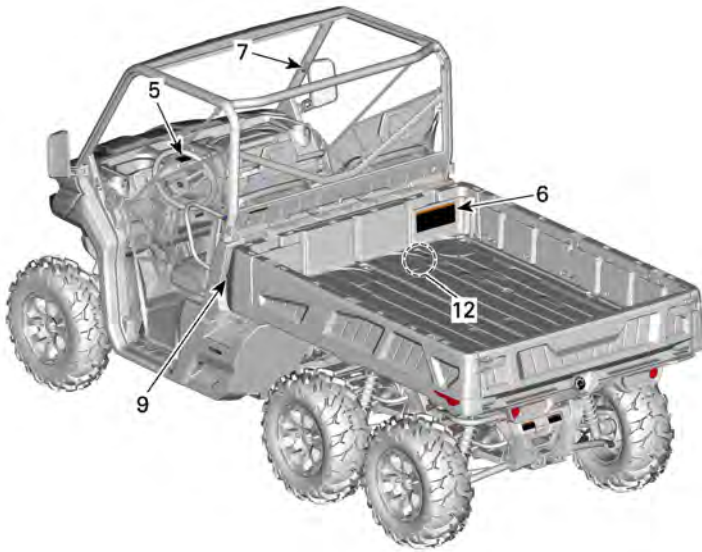

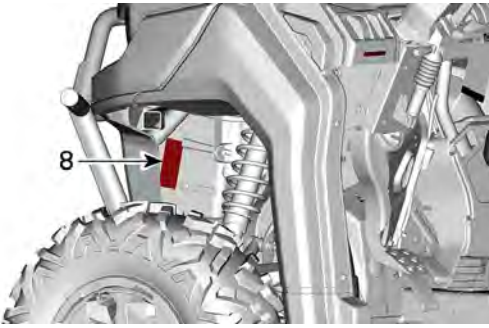

1. Algemene waarschuwing
2. Algemene gebruikswaarschuwing
3. Waarschuwing voor de passagier
4. Vracht trekken met behulp van de kooi
5. Selectie 4WD/6WD
6. Bandenspanning en maximaal toegestane belasting
7. Rollover
8. Lierinstallatie
9. Beknellingspunt laadbak
10. Trek- en disselgewicht
11. Hete koelvloeistof
12. Uitlaat

Pictogram algemene waarschuwing

⚠ WAARSCHUWING

- Ervoor te zorgen dat rijders 16 of ouder zijn en een geldig rijbewijs hebben.
- Niet meer mensen mee te nemen als er zitplaatsen zijn: 3 berijders
- Mensen niet te laten rijden als zij alcohol of drugs hebben gebruikt.
- Vermijd dat u de controle verliest of over de kop rolt:
 - Vermijd abrupte bewegingen, zijwaarts glijden, schuive of vis-staartbewegingen en maak geen donuts.
 - Vermijd snel optrekken terwijl u draait, zelfs vanuit stilstand.
 - Vertraag voor u een bocht neemt.
 - Let op heuvels, ruw terrein, kuilen en andere wijzigingen in grond of terrein.
 - Vermijd verharde wegen.
 - Vermijd dwars op een helling (op heuvels rijden).
- Omrollen kan ernstige verwondingen veroorzaken en zelfs overlijden, ook op vlakke open terrein.
- Sta het gebruik op de openbare weg niet toe (tenzij deze voor terreinvoertuigen toegankelijk zijn) – u kunt botsen met auto's en vrachtwagens.
- Bekijk de veiligheidsvideo aan de hand van de QR-codelink of ga naar de Can-am website voor het gebruik.



Waarschuwpictogram voor de bediener

⚠ WAARSCHUWING

- Lees en begrijp alle veiligheidslabels, lokaliseer en lees de gebruikershandleiding.
- Draag altijd een goedgekeurde helm en beschermingsuitrusting.
- Bevestig de veiligheidsgordels en zorg ervoor dat het net of de deur goed is vastgezet.
- Draag altijd gehoorbescherming.
- Elke berijder moet met zijn/haar rug tegen de zitting kunnen plaatsnemen, de voeten vlak op de vloer of voetsteunen en de handen op het stuur of de handgrepen.
- Indien u denkt of voelt dat het voertuig omvalt of omrolt, verminder dan het gevaar op verwonding door: De handrails of het stuur stevig vast te houden en te anticiperen. Steek om geen enkele reden delen van uw lichaam buiten het voertuig.
- Blijf altijd geheel binnen het voertuig.

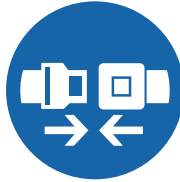

7947

Waarschuwingspictogram voor de passagier

⚠ WAARSCHUWING













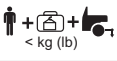

- Draag altijd een goedgekeurde helm en beschermingsuitrusting.
- Draag altijd gehoorbescherming.
- Bevestig de veiligheidsgordels en zorg ervoor dat het net of de deur goed is vastgezet.
- Elke bestuurder en passagier moet met de rug tegen de rugleuning, de voeten op de grond of op de voetsteun en de handen aan de handgrepen kunnen zitten.
- Indien u denkt of voelt dat het voertuig omvalt of omrolt, verminder dan het gevaar op verwonding door:
 - De handrails of het stuur stevig vast te houden en te anticiperen.
 - Steek om geen enkele reden delen van uw lichaam buiten het voertuig.
- Blijf altijd geheel binnen het voertuig.
- Mensen niet te laten rijden als zij alcohol of drugs hebben gebruikt.



Bandenspanning en maximaal toegestane belasting – Waarschuingspictogram

WAARSCHUWING

- Zoek en lees de gebruikershandleiding. Door een verkeerde bandenspanning of overbelading kunt u de controle verliezen, wat ERNSTIG LETSEL of de DOOD kan veroorzaken.
- Houd altijd de aangegeven, juiste bandenspanning aan.
- Overschrijd NOOIT de maximale voertuigbelasting, inclusief gewicht van bestuurder, passagier, lading, accessoires en disselgewicht, indien van toepassing.
- Overbelast de laadbak niet.
- Plaats de benzinebus tijdens het vullen NOOIT in de bagagedrager. Dat kan leiden tot een explosie.
- Neem NOOIT passagiers mee in de kofferbak of op de achterklep.

							
		 kPa (psi)		 < kg (lb)	 < kg (lb)		
	3x	97 (14)	124 (18)	680 (1500)	454 (1000)		
	3x	LTDCAB	103 (15)	110 (16)	545 (1200)		454 (1000)
	3x	PRO	138 (20)	152 (22)	712 (1570)		454 (1000)
	6x		152 (22)	165 (24)	771 (1700)		454 (1000)
	6x	LTDCAB	131 (19)	165 (24)	555 (1225)		454 (1000)
	3x	6 x 6 DPS	110 (16)	110 (16)	753 (1660)		454 (1000)

INT ©2015, JAL

Kantelen – Waarschuwingslabels

⚠ WAARSCHUWING

- Probeer een kantelend voertuig nooit te stoppen met uw arm of been.
- Houd de kooi nooit vast tijdens het rijden.
- Bevestig de veiligheidsgordels en zorg ervoor dat het net of de deur goed is vastgezet.

Links



Rechts



4WD/6WD selectie – Waarschuwingspictogram

⚠ WAARSCHUWING

- Stop het voertuig en zet de rem op voor u de schakelhendel en de 4WD/6WD schakelaar gebruikt.
- Als het gewicht van de inzittende(n), de lading en de dissel hoger is dan 390 kg (860 lb), dient de schakelhendel in de lage versnelling (L) te worden gezet.
- Zet de schakelhendel in PARKEERstand (P) voor u uitstapt. Het voertuig kan verder rijden als het niet in PARKEERstand staat.

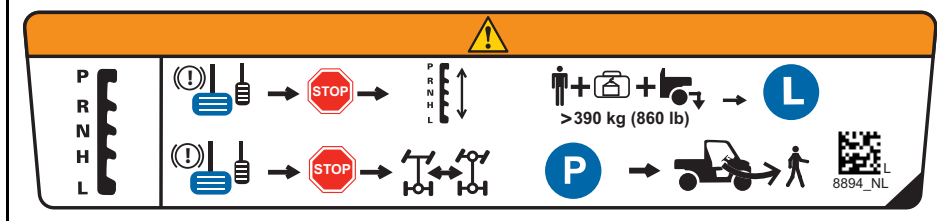

Installatie lier - Waarschuwingslabel

⚠ WAARSCHUWING

- Gebruik het frame op deze plaats nooit voor het aarden van elektrische onderdelen, zoals lieren.
- Tijdens gebruik kan het elektrische onderdeel een ongewenst servo-stuurregelingssignaal veroorzaken, wat onbedoelde stuurinvoer kan geven.
- Onder bepaalde omstandigheden kunnen ongewilde sturbewegingen leiden tot verlies van controle over het voertuig, met verhoging van het risico op ernstig letsel of de dood.

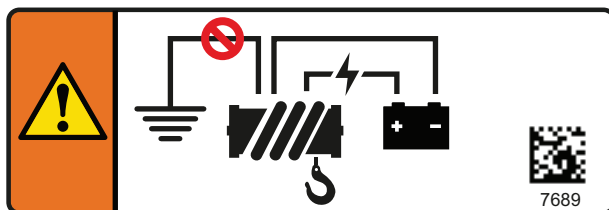

Knelpunt laadbak - Waarschuwingslabel

⚠ WAARSCHUWING

- Knelpunt. Vrijhouden wanneer u de bagagedrager omlaag brengt.



Een lading trekken met de kooi – Waarschuwingspictogram

⚠ WAARSCHUWING

- Bevestig NIETS aan de kooi om lasten te trekken. Hierdoor kan uw voertuig kantelen. Gebruik enkel de trekhaak of hulphaak om lasten te trekken.



Sleep- en disselgewicht - Waarschuingspictogram

⚠ WAARSCHUWING

- **MAXIMALE** trekvermogen: 1.361 kg (3.000 lb)
- **MAXIMAAL** disselgewicht: 136 kg (300 lb)
- Bij het trekken van een aanhanger, dient de lage versnelling (L) te worden ingeschakeld.
- Verminder vaart en draai geleidelijk.

< 1.361 kg 13.347 N

< 136 kg 1.334 N

+

8965_NL

Bevestigingsgereedschap laadbak - Waarschuingslabel

⚠ WAARSCHUWING

- Om het risico op ernstige verwondingen te verminderen, moet u voor het bevestigen van het platform gebruik maken van het speciale BRP-gereedschap wanneer de bevestiging van de houdcilinder moet worden ontkoppeld.
- Raadpleeg het werkplaatshandboek voor meer informatie.

8653

Hete koelbloestof - Waarschuwingslabel

⚠ WAARSCHUWING

Niet openen indien HEET.



Uitlaat – Pictogram hete onderdelen



Koude start - Waarschuwingslabel

Dit label bevindt zich in het servicecompartment vooraan.



Pictogram veilig voorbeeld

Pictogram gegoten achterklep

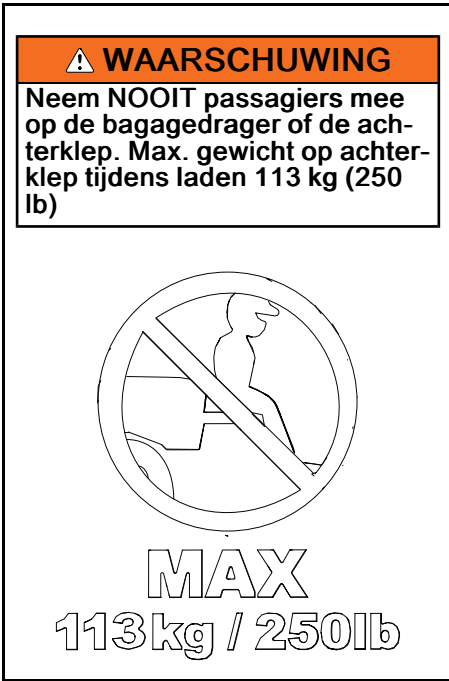

VEILIGHEIDSGEBREKEN MELDEN

Als u in Canada denkt dat uw voertuig een gebrek vertoont dat tot een ongeval, letsel of de dood zou kunnen leiden, moet u daarvan onmiddellijk Transport Canada en ook Bombardier Recreational Products Inc. op de hoogte brengen.

Als Transport Canada meer dergelijke klachten ontvangt, kan het een onderzoek instellen en als het tot de conclusie komt dat een groep voertuigen een veiligheidsgebrek vertoont, kan het een terugname- en herstelcampagne bevelen. Transport Canada komt echter niet tussen bij individuele problemen tussen u, uw dealer of Bombardier Recreational Products Inc.

Contact opnemen met Transport Canada:



819-994-3328 (Gatineau-Ottawa regio of internationaal)
Gratis nummer: 1 800-333-0510 (in Canada)



Transport Canada - ASFAD
330 Sparks Street
Ottawa, ON
K1A 0N5



<https://www.tc.gc.ca/recalls>

Deze pagina is bewust leeg
gelaten

VOERTUIGINFORMATIE

PRIMAIRE BESTURINGSELEMENTEN

Het is belangrijk te weten waar de besturingselementen zich bevinden en hoe u ze moet bedienen, om ze vlot en gecoördineerd te leren bedienen.

OPMERKING:

Sommige veiligheidslabels op het voertuig worden niet op afbeeldingen weergegeven. Voor informatie over veiligheidslabels voor voertuigen, raadpleegt u *Belangrijke labels op het product*.

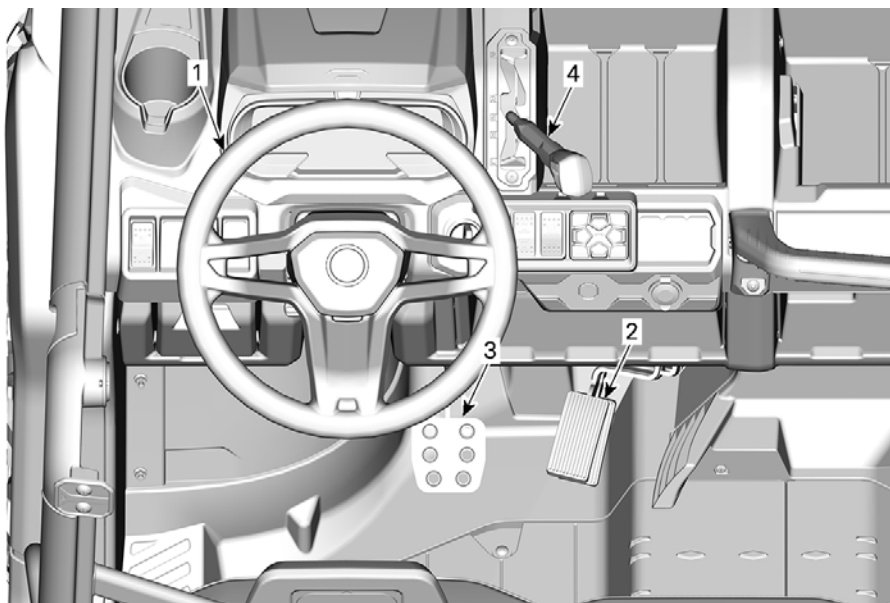

1. Stuurwiel
2. Gaspedaal
3. Rempedaal
4. Schakeling

Stuurwiel

Het stuur bevindt zich voor de bestuurdersstoel.

Met het stuur kunt u het voertuig naar links of naar rechts sturen.

Draai het stuur in de richting waarnaar u wilt rijden.

Grijp het stuur met beide handen vast, zonder dat u de duimen rond het stuur klemt.

VOORZICHTIG

Wanneer u met de duimen rond het stuur geklemd op ruige paden rijdt of een hindernis neemt, kan het stuur plots opzij worden getrokken, met verwondingen aan de handen of polsen tot gevolg.

Dankzij dynamische stuurbokrachtiging (DPS) kost het minder inspanning om het stuur te draaien.

Gaspedaal

Het gaspedaal bevindt zich rechts van het rempedaal.

Met het gaspedaal bepaalt u de snelheid van de motor.

Om de snelheid van uw voertuig te verhogen of te behouden, drukt u met uw rechtersoet op het gaspedaal.

Om snelheid te minderen, laat u het gaspedaal los.

In het gaspedaal zit een veer, waardoor het terug in de ruststand (omhoog) moet komen wanneer u het niet indrukt.

Rempedaal

Het rempedaal bevindt zich links van het gaspedaal.

Het rempedaal dient om het voertuig te vertragen of te stoppen.

Om de snelheid van uw voertuig te verlagen of het te stoppen, drukt u met uw rechtersoet op het rempedaal.

In het rempedaal zit een veer, waardoor het terug in de ruststand (omhoog) moet komen wanneer u het niet indrukt.

Schakelhendel

Deze schakelhendel bevindt zich op de bovenste console rechts van het stuurwiel.

De schakelhendel wordt gebruikt om van versnelling te veranderen.

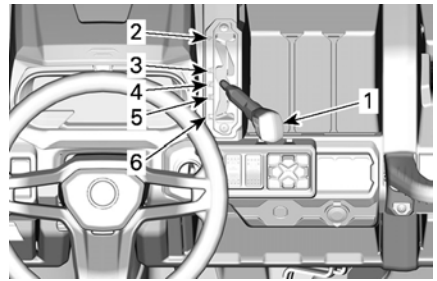

TYPISCH

1. Schakelhendel
2. Parkeren
3. Achteruit
4. Neutraal
5. Hoog toerental (vooruit)
6. Laag toerental (vooruit)

Het voertuig moet gestopt worden en de remmen moeten ingeschakeld worden voor u een versnelling kiest.

WAARSCHUWING

Deze versnellingsbak is niet ontworpen om te schakelen tijdens het rijden.

Parkeren

In de parkeerstand wordt de versnellingsbak vergrendeld om te helpen voorkomen dat het voertuig beweegt.

⚠ WAARSCHUWING

Gebruik de PARKEER-stand (P) altijd wanneer het voertuig niet in gebruik is. Als de schakelhendel niet in de P (PARKEER-stand) staat, kan het voertuig bewegen.

MERK OP

Gebruik het lage toerental om een trailer te trekken, zware ladingen te dragen, over hindernissen te rijden of een helling op of af te rijden.

Achteruit

In de stand achteruit kan het voertuig achteruit rijden.

Afhankelijk van uw specifieke voertuigconfiguratie, kan het voertuig zijn uitgerust met een achteruitrijalarm. Dit wordt automatisch ingeschakeld wanneer de achteruitversnelling wordt geselecteerd.

OPMERKING:

In achteruit is het toerental van de motor beperkt, waardoor dus ook de snelheid van het voertuig in achteruit beperkt is.

⚠ WAARSCHUWING

Als u in achteruit een helling afrijdt, kunt u veilige snelheidslimiet in achteruit toch overschrijden door de zwaartekracht.

Neutraal

De neutrale stand schakelt de versnellingsbak uit.

Hoog toerental (Vooruit)

In deze stand wordt het overbrengingsmechanisme in een hoge versnelling geschakeld. Dit is het toerentalbereik voor normaal rijden. In deze stand kan het voertuig zijn maximumsnelheid bereiken.

Laag toerental (Vooruit)

In deze stand wordt het overbrengingsmechanisme in een lage versnelling geschakeld. In deze stand kan het voertuig traag rijden met een maximaal koppel op de wielen.

SECUNDAIRE BEDIENINGSELEMENTEN

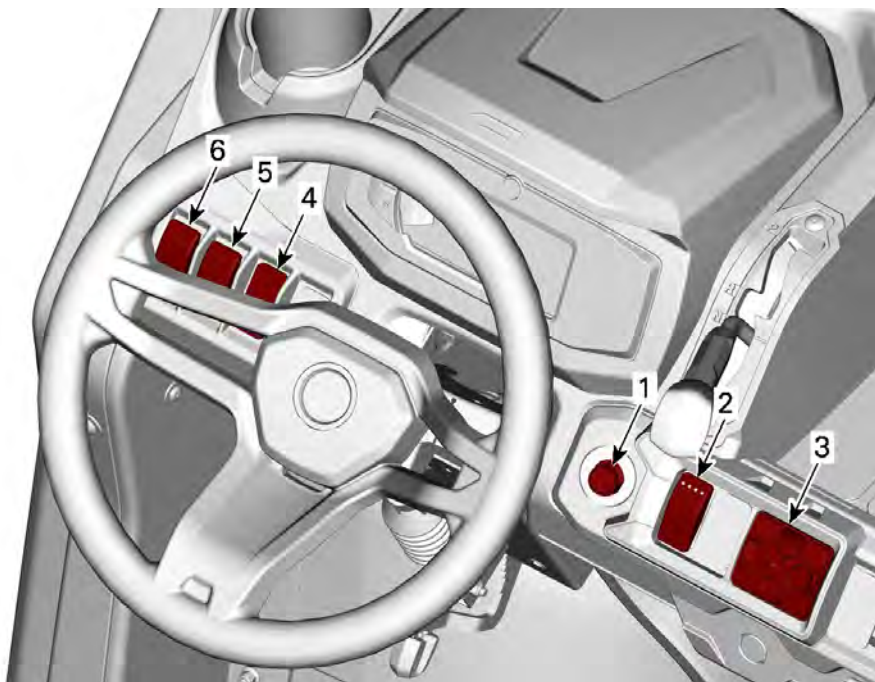

MODELLEN ZONDER CAB

1. *Contactschakelaar*
2. *Schakelaar 4WD/6WD*
3. *Toetsenpaneel*
4. *Schakelaar power-tilt laadbed*
5. *Lierschakelaar*
6. *Dimlichtschakelaar*

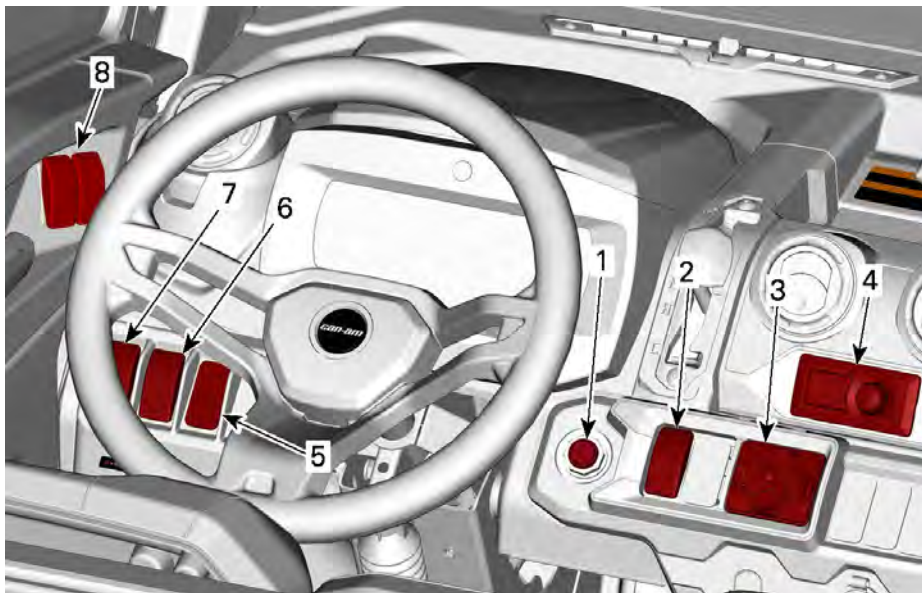

MODELLEN MET CAB

1. *Contactschakelaar*
2. *4WD/6WD-schakelaar en Smart Lok (indien aanwezig)*
3. *Toetsenpaneel*
4. *Klimaatregeling*
5. *Schakelaar power-tilt laadbed*
6. *Lierschakelaar*
7. *Dimlichtschakelaar*
8. *Schakelaars elektrische ruiten*

Contactschakelaar en sleutels

De contactschakelaar bevindt zich bovenaan op de console.

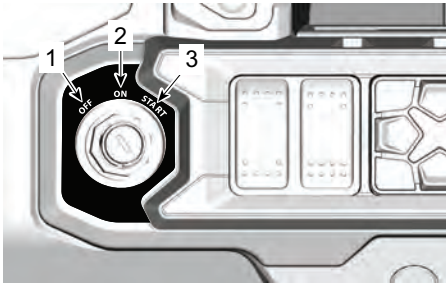

1. UIT
2. AAN
3. START

UIT

Alleen in deze stand kan de sleutel in het contact worden geplaatst of eruit worden gehaald.

In de UIT-stand wordt het elektrische systeem van het voertuig uitgeschakeld.

De motor wordt uitgeschakeld als u de contactschakelaar op UIT draait.

AAN

Wanneer de sleutel in deze stand wordt gedraaid, wordt het elektrische systeem van het voertuig geactiveerd.

De meter begint te werken.

De lichten van het voertuig gaan branden.

De motor kan gestart worden.

START

Deze stand schakelt de motor in.

OPMERKING:

Als de contactschakelaar langer dan 30 minuten op de stand AAN blijft staan, zal de motor niet starten tenzij de contactschakelaar op UIT wordt gezet en daarna opnieuw op AAN.

Sleutels

Basissleutel

Het voertuig wordt geleverd met 2 basissleutels,

Deze 2 mechanische sleutels hebben geen snelheid- of koppelbeperkingen.

D.E.S.S. sleutel (beschikbaar als optie)

Neem contact op met een erkende of-road-dealer van Can-Am voor meer informatie over opties met betrekking tot D.E.S.S.

Digitaal beveiligingssysteem D. E. S. S. (Digitally Encoded Security System)

De contactsleutels zijn voorzien van een elektronisch circuit dat een uniek elektronisch serienummer bevat.

Het D.E.S.S.-systeem leest de sleutelcode en laat het starten van de motor toe voor sleutels die het herkent.

Dit voertuig kan worden bestuurd met 3 verschillende soorten sleutelprogrammering:

- Werk
- Normaal
- Prestaties

Raadpleeg uw dealer voor volledige informatie.

OPMERKING:

Extra sleutels zijn als accessoire verkrijgbaar bij uw dealer.

⚠ WAARSCHUWING

Kantelen, botsen en controleverlies met zware verwondingen of de dood tot gevolg zijn mogelijk met de Performance Key of de normale sleutel. De normale sleutel gebruiken neemt niet weg dat de bestuurder voorbereid en opgeleid moet zijn en voorzichtig moet rijden.

Prestatiesleutel

De prestatiesleutel stelt de gebruiker in staat het volledige vermogen van de motor te gebruiken en de topsnelheid van het voertuig te bereiken.

Dit kan handig zijn voor bestuurders die een vlottere gasrespons verkiezen en in omgevingen waarvoor hogere snelheden en een bruuskere versnelling geschikt zijn. Op wijde, rechte paden is het bijvoorbeeld mogelijk dat de bestuurders de prestatiesleutel verkiezen.

Normale sleutel

De normale sleutel beperkt de snelheid van het voertuig tot 70 km/h (43 MPH) en vermindert het koppel.

Werksleutel

Met de werksleutel kan het motorkoppel voor 100% worden benut, maar wordt de rijnsnelheid beperkt tot 40 km/h (25 MPH).

⚠ WAARSCHUWING

Op steile hellingen naar beneden is het mogelijk dat de snelheidsbeperking niet verhindert dat het voertuig sneller dan deze snelheid gaat rijden.

Deze sleutel kan nuttig zijn voor bestuurders die liever geleidelijk versnellen of om te rijden in omgevingen waar de topsnelheid en bruusk

versnellen niet wenselijk zijn. Op nauwe, bochtige paden is het bijvoorbeeld mogelijk dat de bestuurders een normale sleutel verkiezen.

D.E.S.S. Flexibiliteit

Het D.E.S.S. van uw voertuig kan door uw erkende Can-Am Off-Road-dealer worden geprogrammeerd voor maximaal 8 verschillende sleutels.

Als u over meer dan voertuig met D.E.S.S. beschikt, dan kan elk voertuig worden geprogrammeerd door uw erkende off-road-dealer van Can-Am, zodat het andere voertuig de D.E.S.S.-sleutels accepteert.

Schakelaar 4WD/6WD

De 4WD/6WD-schakelaar bevindt zich op de console bovenaan.

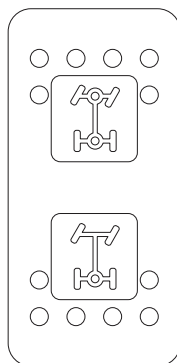

Met deze sleutel kan de vier- of zeswielaandrijvingsstand worden geselecteerd als het voertuig stilstaat.

MERK OP

Het voertuig moet stilstaan om over te schakelen tussen 4WD/6WD.

Het in- en uitschakelen van deze knop tijdens het rijden kan tot mechanische schade leiden.

Om de 6WD-modus te activeren drukt u de keuzeschakelaar omhoog.

Om de 4WD-modus te activeren drukt u de keuzeschakelaar omlaag. Het voertuig rijdt dan alleen met achterwielaandrijving.

Schakelaar 2WD/4WD/ Voordifferentieelslot

Modellen met Smart-Lok

De schakelaar 2WD/4WD/Voordifferentieelvergrendelaar bevindt zich op de console bovenaan.

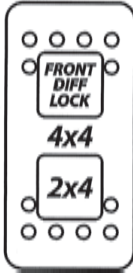

Met deze sleutel kan de twee- of vierwielaandrijvingsstand worden geselecteerd als het voertuig stilstaat.

Zodra de 4WD-modus van het voertuig is ingeschakeld, kan de voordifferentieelvergrendelaar worden geactiveerd door de schakelaar omhoog te duwen.

De voordifferentieelvergrendelaar kan tijdens de rit worden geactiveerd; u hoeft het voertuig niet te stoppen. Druk nogmaals op de schakelaar om de vergrendelaar te deactiveren. Als de motor wordt afgezet, wordt de

voordifferentieelvergrendelaar gedeactiveerd.

MERK OP

Het voertuig moet stilstaan om over te schakelen tussen 2WD/4WD.

Het in- en uitschakelen van deze knop tijdens het rijden kan tot mechanische schade leiden.

Ontgrendel het voordifferentieel altijd alvorens 4WD uit te schakelen.

Het voordifferentieel is volledig vergrendeld als de schakelaar naar boven staat. Dit is een tijdelijke stand. Als de voordifferentieelvergrendelaar wordt vergrendeld, gaat het schakelaarlampje branden en verschijnt de melding "DIFF LOCK" op het instrumentenbord gedurende 2 seconden. Er verschijnt een hangslotpictogram in het 4x4-logo. Het lampje gaat uit wanneer het differentieel is ontkend en de melding "SMART-LOK" verschijnt op het instrumentenbord, wat betekent dat er naar de automatische modus is geschakeld. Bij alle modellen met Smart-Locker gaat het AUTO-pictogram boven het 4x4-logo op het instrumentenpaneel branden.

Als de voordifferentieelvergrendelaar is vergrendeld, is er wellicht meer kracht voor nodig om het stuur te draaien en is de reactie wellicht langzamer.



WAARSCHUWING

Plotseling van richting veranderen kan leiden tot verwondingen en controleverlies. Schakel de voordifferentieelvergrendelaar nooit in voor of in een bocht.

Om de 4WD-modus te activeren en het voordifferentieel te vergrendelen drukt u de keuzeschakelaar naar boven.

Om de 4WD-modus te activeren drukt u de keuzeschakelaar naar de middenstand.

Om de 2WD-modus te activeren drukt u de keuzeschakelaar naar beneden. Het voertuig rijdt dan alleen met achterwielaandrijving.

Toetsenpaneel

Het toetsenpaneel wordt gebruikt om door diverse menu's en opties te navigeren wanneer de 7,6" digitale display is geïnstalleerd.

Het toetsenpaneel bevindt zich op de console bovenaan.

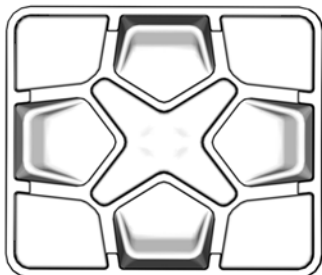

Klimaatregelingen

Alleen CAB-modellen

De klimaatregelingen bevinden zich in het midden van de console bovenaan.

Deze regelen de stroming en temperatuur van de in het voertuig gecirculeerde lucht.

Raadpleeg *Klimaatregelsysteem* in *Uitrusting* voor bedieningsinstructies.



MODELLEN MET AIRCO

MERK OP

De elektronische module die wordt gebruikt om het klimaatregelsysteem te bedienen is niet waterbestendig of waterafstotend.

Schakelaar power-tilt laadbak

De laadbak kan van binnenin het voertuig worden bediend met de bedieningsschakelaar van de power-tilt laadbak in de console bovenaan.

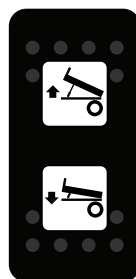

Lierschakelaar

De lier kan van binnenin en buitenaf het voertuig worden bediend met de lierschakelaar in de console bovenaan.

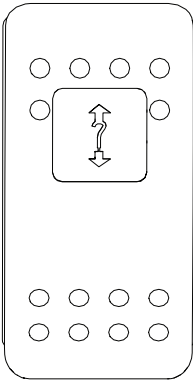

Raadpleeg de *handleiding van de lier* die bij het voertuig zit voor het goed bedienen van de lier.

Dimlichtschakelaar

De dimmerschakelaar van de koplamp bevindt zich op de console bovenaan.

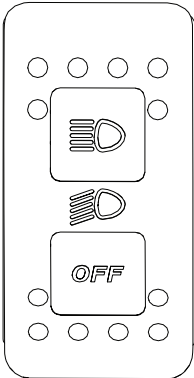

Deze schakelaar dient om te schakelen tussen dim- of grootlichten of UIT te schakelen.

Schakelaars elektrische ruit (indien aanwezig)

De schakelaars elektrische ruit bevinden zich op het portierpaneel. Twee schakelaars aan de bestuurderszijde en één aan de passagierszijde.

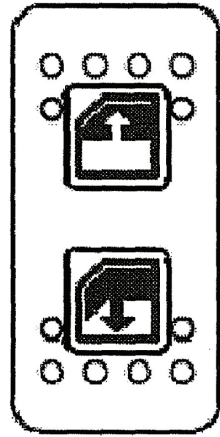

1. Druk op de schakelaar om de ruit te openen.
2. Til de schakelaar op om de ruit te sluiten.

Schakelaar voor ruitenwisser en ruitensproeier

De schakelaar voor de ruitenwisser/ruitensproeier bevindt zich boven uw hoofd, links van de centrale spiegel.

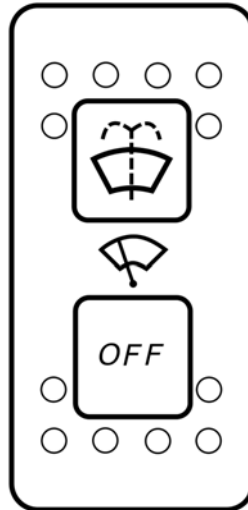

Deze schakelaar dient om te schakelen tussen de posities UIT, wissen of sproeien en wissen.

UITRUSTING

Verstelbare stuurkolom

U kunt de hoogte van het stuur aanpassen.

Pas de hoogte van het stuur aan zodat het ter hoogte van uw borst en niet ter hoogte van uw hoofd komt.

De hoogte van het stuur stelt u als volgt in:

1. Trek de stuurhendel naar u toe om het stuur te ontgrendelen.
2. Zet het stuur in de gewenste stand.
3. Laat de stuurhendel los om het stuur in deze stand te vergrendelen.

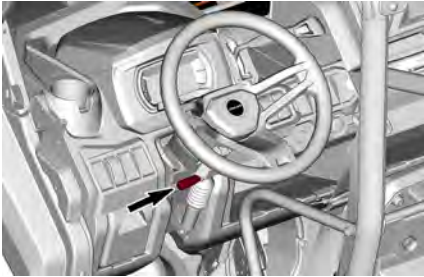

WAARSCHUWING

Pas de hoogte van het stuur nooit aan terwijl u rijdt. U kunt de controle over uw voertuig verliezen.

Bekerhouders

Modellen met CAB

Twee bekerhouders bevinden zich op de middenconsole.

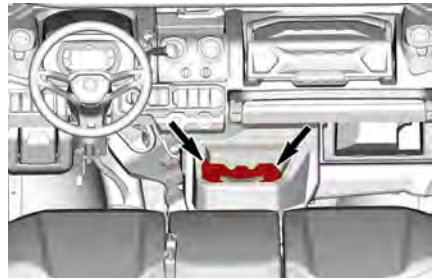

Alle behalve modellen met CAB

Aan iedere kant van het voertuig, bij de bevestigingspunten van de zijnetten, bevindt zich een bekerhouder.

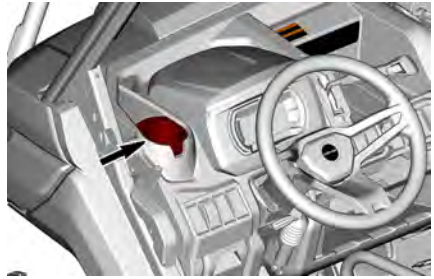

Alle modellen

Aan de achterkant van de middelste passagierstoel bevinden zich nog twee bekerhouders.

Om toegang te krijgen tot de bekerhouders verwijdt u de achterkant van de zitting.

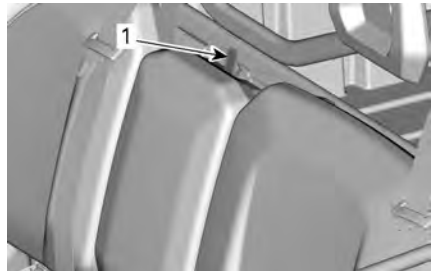

TYPISCH

1. Clip van het vergrendelmechanisme van de rugsteun



TYPISCH

1. Bekerhouder op de rugsteun van de middelste passagier

OPMERKING:

Gebruik de bekerhouders niet terwijl u in moeilijke omstandigheden rijdt.

Passagiershandgreep

De passagier heeft toegang tot een handgreep vooraan, voor de stoelen.

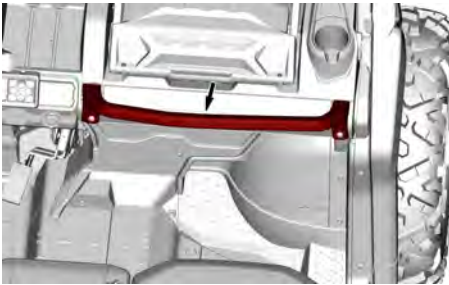

Pas de positie van de stoel aan om een solide en comfortabele grip op de handgrepen te krijgen. Zie *passagiersstoelen* voor de aanpassingsprocedure.

Wanneer de passagiers de handgrepen vasthouden, kunnen zij zich schrap zetten tegen de beweging van het voertuig en de handen in de cockpit houden indien het voertuig zou kantelen.

⚠ WAARSCHUWING

Gebruik nooit enig onderdeel van de kooi van het voertuig als handgreep. De handen kunnen geraakt worden door objecten buiten de cockpit of verpletterd worden bij kantelen.

Bergvakken

Het voertuig is uitgerust met bergvakken, bedoeld om lichte objecten te dragen.

Opbergvak multifunctioneel instrumentenbord

Boven het multifunctioneel instrumentenbord: bevindt zich een opbergvak.



Opbergvak van de bestuurder

Aan de bestuurderskant bevindt zich een klein opbergvak.

Trek aan de hendel om te openen.

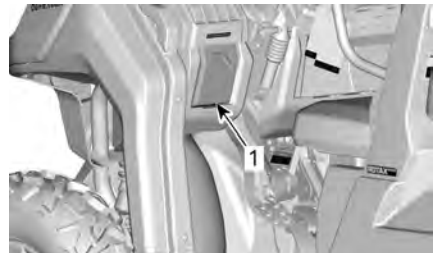

TYPISCH

1. Opbergvak van de bestuurder

Afneembare gereedschapskist

Een afneembare gereedschapskist bevindt zich op de console direct voor de passagiersstoel.

Het opbergvak openmaken

⚠ WAARSCHUWING

Voordat u gaat rijden, zorg er altijd voor dat de gereedschapskist is bevestigd aan het voertuig en dat het deksel is vergrendeld.

1. Duw de vergendeling omlaag en open het deksel.



2. Sluit het deksel door het neer te laten en de vergrendeling omhoog te duwen.

Het gereedschapskist verwijderen en vastzetten

⚠ WAARSCHUWING

Voordat u gaat rijden, zorg er altijd voor dat de gereedschapskist is bevestigd aan het voertuig en dat het deksel is vergrendeld.

1. Til de draaghendel op om de gereedschapskist van het voertuig weg te nemen.
2. Positioneer en laat de draaghendel neer om de gereedschapskist op zijn plaats te zetten.



DE GEREEDSCHAPSKIST OP ZIJN PLAATS BEVESTIGEN

Opbergvak onder de zitting

Onder de zitting bevindt zich een handig, verkrijgbaar opbergvak.



TYPISCH

1. Opbergvak onder de zitting

Til de rechterpassagiersstoel omhoog en trek het opbergvak onder de zitting naar boven om het opbergvak onder de zitting te verwijderen.



TYPISCH

OPMERKING:

Zorg bij het terugplaatsen van het opbergvak onder de zitting ervoor dat deze goed is uitgelijnd met de buizen van de stoel en de sleuven in de vloer zodat het goed onder past.

Open opbergvakken

In de console bevinden zich meerdere open opbergvakken.

⚠ WAARSCHUWING

Zorg dat er tijdens het rijden geen objecten in de open opbergvakken zitten die in geval van kanteling verwondingen kunnen veroorzaken.

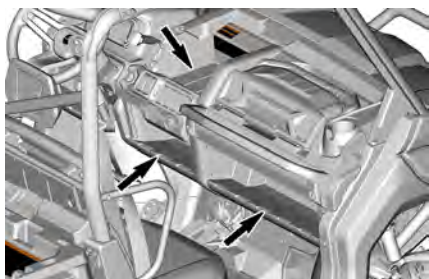

ALLE MODELLEN BEHALVE BASE-MODEL

Opbergvakken achter de rugsteun van de middelste passagier

Wanneer u de rugsteun van de middelste passagier naar beneden trekt, vindt u een opbergvak.

OPMERKING:

Maak dit opbergvak altijd leeg wanneer u de middelste rugsteun van de passagier omhoog zet.



TYPISCH

1. Opbergvakken achter de rugsteun van de middelste passagier

Gereedschapsset

Bij het voertuig wordt een gereedschapsset met basisgereedschap geleverd. Deze bevindt zich in het servicecenter vooraan.

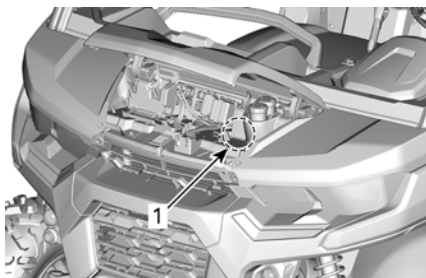

1. Gereedschapsset

Voetsteunen

Dit voertuig is uitgerust met voetsteunen voor bestuurder en rechterpassagier, waarmee u de voeten stevig op de vloer van het voertuig kunt plaatsen om de juiste lichaamshouding te helpen behouden tijdens het rijden.

De voetsteunen helpen het risico op verwondingen aan de voeten of de benen te beperken.

Draag steeds geschikte schoenen. Zie *Uitrusting*.

Zijnetten

Aan beide kanten van de cockpit zitten zijnetten, die dienen om uw armen, benen of schouders in het voertuig te houden, om het risico op

verwondingen te beperken. Zijnetten kunnen ook helpen om struiken en ander vuil uit de cockpit te houden.

⚠ WAARSCHUWING

Bestuur het voertuig nooit zonder dat beide zijnetten geplaatst en vastgemaakt zijn.

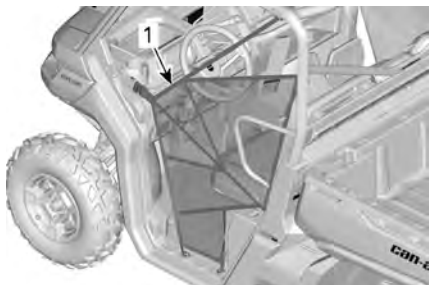

1. Zijnet

Zijnetten kunnen worden ingesteld en moeten zo strak mogelijk worden aangespannen.

Pas de zijnetten als volgt aan:

1. Maak de zijnetten vast met de gesp.
2. Duw op alle verstelbare banden om strakker te maken.

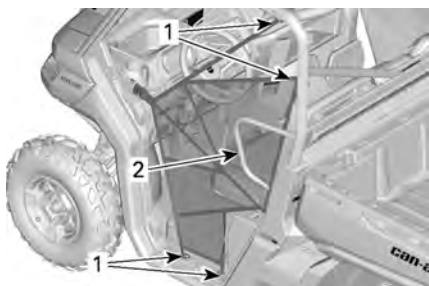

1. Locaties waar het zijnet wordt aangespannen
2. Schouderbescherming

Schouderbeschermingen

Het voertuig is uitgerust met schouderbeschermers om het volledige

lichaam van bestuurder en passagiers in het voertuig vast te maken.

Veiligheidsgordels

Het voertuig is uitgerust met driepuntsgordels om bestuurder en passagier te beschermen bij een botsing, kantelen of omrollen. De veiligheidsgordels dragen bij aan de veiligheid in het interieur.

⚠ WAARSCHUWING

Draag steeds een veiligheidsgordel. Veiligheidsgordels beperken het risico op verwondingen bij botsingen en helpen alle ledematen in de cockpit te houden bij kantelen of botsen.

Vóór het begin van de rit dient iedereen in het voertuig te weten hoe de veiligheidsgordel snel losgemaakt moet worden. Weten hoe de veiligheidsgordel correct moet worden losgemaakt is een cruciale vaardigheid die het leven kan redden in een noodsituatie. In het geval van een ongeluk of een defect aan het voertuig kan het snel losmaken van de veiligheidsgordel u helpen om uit het voertuig te ontsnappen en eventuele gevaren zoals brand of zinken te vermijden. Als u weet hoe u uw veiligheidsgordel snel losmaakt, kunt u ook anderen helpen, zoals kinderen of oudere personen.

Als de veiligheidsgordel van de bestuurder niet goed is vastgemaakt wanneer:

- De contactschakelaar op AAN staat
 - Het verklikkerlichtje van de veiligheidsgordel gaat branden.
 - De multifunctionele meter geeft de volgende melding weer: SEAT BELT (VEILIGHEIDSGORDEL).

- de motor gestart wordt en de schakelhendel in een andere dan de PARKEER-stand gezet wordt, wordt de snelheid van het voertuig beperkt tot ongeveer 20 km/h (12 M/U) op een vlakke ondergrond.

⚠ WAARSCHUWING

Naargelang de hellingsgraad kan het voertuig een hogere of lagere snelheid bereiken.

⚠ WAARSCHUWING

Er is geen verklikkerlichtje of bericht voor de veiligheidsgordel van de passagiers. De bestuurder is verantwoordelijk voor de veiligheid van de passagiers en moet ervoor zorgen dat de passagiers de veiligheidsgordel omdoen.

De veiligheidsgordel vastmaken en verstellen

De gordel is voorzien van een semi-knelmechanisme dat de heupgordel vergrendelt wanneer de riem onder spanning staat.



TYPISCH

1. Vergrendelknop

Duw het vergrendelplaatje van de veiligheidsgordel in de houder en trek aan de gordel om te controleren of deze goed is vastgeklikt.

Leg de veiligheidsgordel strak langs uw lichaam door de schoudergordel naar boven te trekken.



TYPISCH

⚠ WAARSCHUWING

Draag de veiligheidsgordel op de juiste manier. Maak de gordels vast en controleer of ze goed vast- en losklikken en strak tegen het lichaam zitten. Zorg ervoor dat de gordel niet gedraaid zit of defect is.

Om de veiligheidsgordel vrij te geven, drukt u op de rode knop van de gesp.

Bestuurdersstoel

Op bepaalde modellen kan de bestuurdersstoel naar voren en naar achteren worden afgesteld.



TYPISCH

1. Verstelhendel

Draai aan de stoelhendel om de stoel te ontgrendelen en te verschuiven. Laat de hendel los om de stoel in de gewenste stand te vergrendelen.

⚠ WAARSCHUWING

Verschuif de stoel nooit terwijl u rijdt.

Passagiersstoelen

De passagiersstoelen zijn niet verstelbaar.

De passagiersstoel in het midden kan naar voren kantelen om bij de bekerhouders te kunnen door het vergrendelmechanisme bovenaan de rugsteun te ontgrendelen.

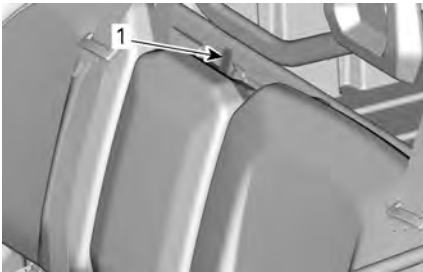

TYPISCH

1. Clip van het vergrendelmechanisme van de rugsteun

Op bepaalde modellen kunnen de stoelen naar boven worden getrokken voor toegang tot de uitneembare opbergvakken onder de stoelen.

Om de stoel omhoog te trekken, trekt u aan de voorkant van de stoel om het los te wippen en omhoog te tillen tot het in de bovenste positie "klikt".

Dop brandstoftank

De dop van de brandstoftank bevindt zich aan de rechterkant onder de ontgrendelingshendel van de laadbak van het voertuig.

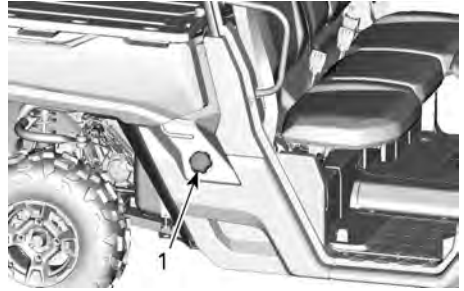

TYPISCH

1. Dop brandstoftank

Zie het hoofdstuk *Brandstof* voor informatie over het vullen van de brandstoftank en de brandstofvereisten.

Lier**⚠ WAARSCHUWING**

Om ernstig of dodelijk letsel of schade aan belangrijke onderdelen te voorkomen.

- Gebruik de kabel van de lier nooit om een voertuig bij het vervoer vast te zetten.
- Rijdt nooit met de kabel van de lier bevestigd aan een lading of een ander voertuig.
- Gebruik de lier alleen om een vastgelopen voertuig (sneeuw, modder enz.) los te trekken.
- Zie altijd de instructie van de lierfabrikant alvorens ladingen te trekken.

Raadpleeg de handleiding van de lier die bij het voertuig zit voor het goed bedienen van de lier.

De lier kan worden ingeschakeld in het voertuig, met de bedieningsschakelaar op de console bovenaan.

MERK OP

Als u de lier lange tijd intensief gebruikt, kan de accu ontladen.

Intensief gebruik van de lier kan de ingebouwde stroomonderbrekers tijdelijk **UITSCHAKELEN**. Wacht dan even en ga door met het inhalen van de lier. De stroomonderbrekers worden automatisch ingeschakeld zodra ze zijn afgekoeld.

De volgende tips helpen de kans op het ontladen van de accu te verkleinen:

- Windt altijd handmatig af: Maak de kabel los met de hendel en trek aan de haakband om af te winden.
- Laat de motor draaien tijdens het inhalen van de lier. Stop het voertuig niet direct na het inhalen van de lier, zodat de accu kan opladen.
- Als u langer dan 30 seconden lang de lier inhaalt, wordt het tevens aanbevolen het toerental van de motor te verhogen tot het bereik van 3.000 tpm, zodat de laadspanning voor de accu hoger wordt.

⚠ WAARSCHUWING

Zorg ervoor dat het voertuig in **NEUTRAAL (N)** staat, voordat u het toerental van de motor verhoogt.

Laadbak

Het voertuig is uitgerust met een kantelbare laadbak. De laadbak kan voor verschillende soorten ladingen worden gebruikt.

⚠ WAARSCHUWING

Gebruik de laadbak alleen volgens de richtlijnen in *Lading vervoeren* in het hoofdstuk *veiligheidsinformatie*, om het risico op controleverlies of ladingverlies te beperken.

De laadbak kan worden geopend met de achterklep.

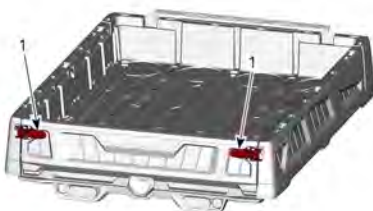

1. Ontgrendelingshendel

Laat de achterklep zakken door de ontgrendelingshendel te openen (zie de afbeelding hieronder).



ONTGREDELINGSHENDEL

Zijwanden laadbak

De zijwanden kunnen worden verwijderd.

1. Open de ontgrendelingshendels en verwijder de achterklep.



2. Verwijder de schroeven.



1. Schroef
2. Afdichtring
3. Achteruit schuiven en optillen.

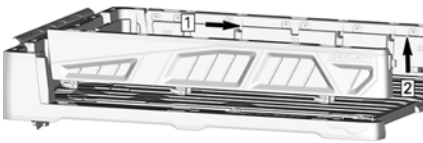

1. Achteruit schuiven
2. Optillen

Scheidingen laadbak

De laadbak kan eenvoudig worden onderverdeeld in kleinere opslagcompartimenten zodat de ladingen niet door elkaar kunnen raken.



VOORBEELD VAN SCHEIDINGEN IN DE LAADBAK

Kantelen laadbak

Hendels voor kantelen laadbak (indien aanwezig)

Via de hendels aan beide kanten van het voertuig kan het bevestigingsmechanisme van de laadbak worden bediend.



1. Hendel laadbak

Power-tilt laadbak (indien aanwezig)

De laadbak kan worden gekanteld met de bedieningsschakelaar in de console bovenaan.

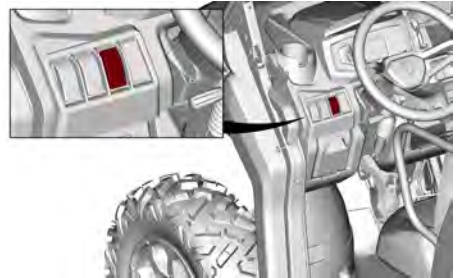

Achterklep

De laadbak kan worden gesloten met een achterklep.

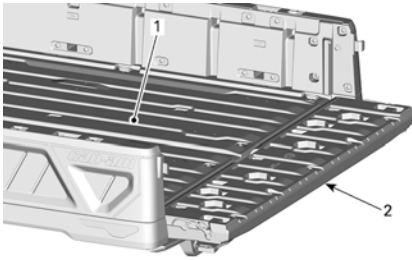

1. Laadbak
2. Achterklep

MERK OP

Plaats tijdens het laden of lossen niet meer dan 113 kg (250 lb) op de achterklep. Sluit steeds de achterklep voor u gaat rijden. Zo beperkt u het risico op ladingverlies.

Achterklep verwijderen

1. Open de achterklep.
2. Wrik met een platte schroevendraaier de veerklem voorzichtig aan elke kant voorbij de schroefkop.

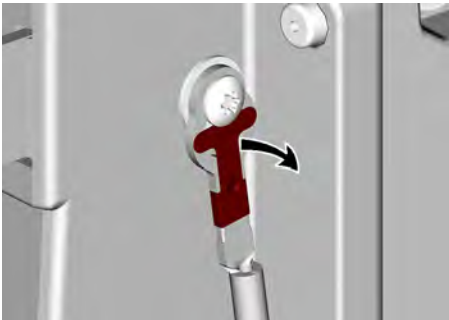

3. Til de achterklep 45° omhoog.
4. Til de rechterzijde uit het scharnier.
5. Verwijder de achterklep door deze naar rechts te schuiven.
6. Voor de installatie gaat u omgekeerd te werk als bij de verwijdering.

Trekhaak

Het voertuig is uitgerust met een standaard aanhaakbevestiging van 50,8 x 50,8 mm (2 x 2 in)

Zie *Lading vervoeren en werk uitvoeren* voor richtlijnen voor correct gebruik van de aanhaakbevestiging.

⚠ WAARSCHUWING

Om het risico op controleverlies of ladingverlies te reduceren, moet u steeds de maximum trekcapaciteit in acht nemen.

Voedingsuitgangen van 12 volt

Dit is een handige aansluiting voor een looplamp of andere draagbare uitrusting.

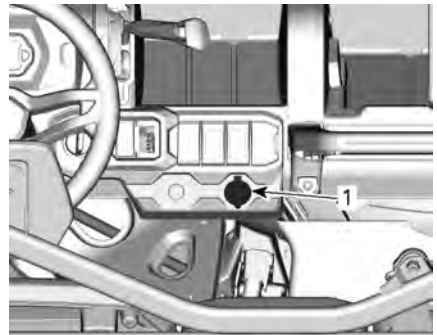

ALLE MODELLEN

1. 12 V-stroomaansluitingen

Verwijder het beschermkapje voor gebruik. Bevestig het altijd opnieuw na gebruik, ter bescherming tegen vocht.

USB-stroomaansluiting

Sommige modellen zijn uitgerust met een USB-poort voor opladen.

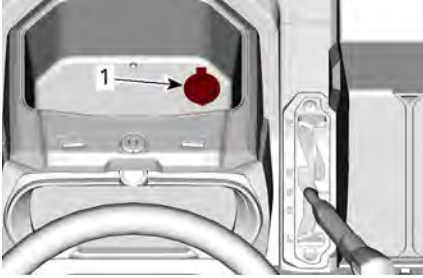

1. USB-laadpoort

Rem met vasthoudmechanisme

De hendel van het remblokkeermechanisme bevindt zich links van het stuur, boven het rempedaal.

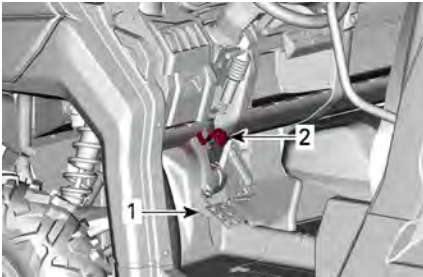

TYPISCH

1. Rempedaal
2. Hendel remblokkeermechanisme

Het remblokkeermechanisme dient om de remmen van alle wielen ingeschakeld te houden, terwijl de schakelhendel in PARK staat.

Om het remblokkeermechanisme in te schakelen, gaat u als volgt te werk:

1. Zet het voertuig stil.
2. Houd het rempedaal ingedrukt.
3. Zet de schakelhendel in **PARK**.
4. Til de hendel richting het stuur terwijl het rempedaal wordt ingedrukt.
5. Verwijder de voet van het rempedaal, het pedaal moet ingedrukt blijven.



Stap 1. Rempedaal ingedrukt houden

Stap 2. Hendel optillen

OPMERKING:

De hendel van het remblokkeermechanisme kan in verschillende standen worden gezet.

⚠ WAARSCHUWING

Controleer of het voertuig veilig ter plaatse blijft wanneer het remblokkeermechanisme is geactiveerd. Zet de hendel **ALTIJD** in **PARK** bij gebruik van het remblokkeermechanisme.

Houdt het rempedaal ingedrukt, zet de schakelhendel in de versnelling en laat vervolgens het rempedaal los om het remblokkeermechanisme te ontgrendelen. Na loslaten zal het rempedaal terugkeren in de ruststand.

Voor veilig gebruik van het remblokkeermechanisme moet de schakelhendel in **PARK** worden gezet. Gebruik van alleen het remblokkeermechanisme is niet aan te raden.

⚠ WAARSCHUWING

Let op dat u het remblokkeermechanisme ontgrendelt voordat u met het voertuig vertrekt. Als het remblokkeermechanisme **INGESCHAKELD** is tijdens het rijden, kan dit leiden tot beschadiging van het remsysteem, een afname van het remvermogen en/of brand.

Volledige portieren met elektrische ramen

Sommige voertuigen zijn uitgerust met volledige portieren en elektrische ramen.

De portieren kunnen vanuit het voertuig worden geopend. Raadpleeg zo nodig een erkende Can-Am off-road dealer.

⚠ WAARSCHUWING

Installeer altijd veiligheidsnetten en schouderstangen als u de volledige portieren van het voertuig verwijdert. Raadpleeg zo nodig een erkende Can-Am off-road dealer voor installatie-instructies.

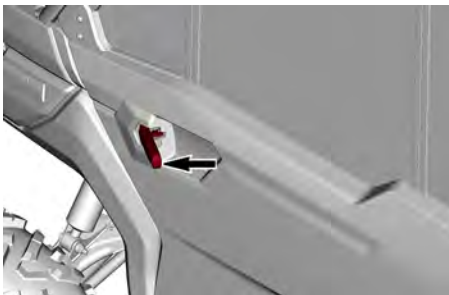
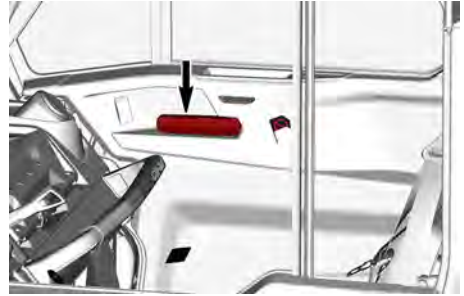
Portieren met drie ramen**BUITENSTE PORTIERGREEP****BINNENSTE PORTIERGREEP****Voorrui met ruitenwisser**

Sommige voertuigen zijn uitgerust met een volledig glazen ruit met wisser.

Druk op de activeringsschakelaar om de ruitenwisser te activeren. De schakelaar bevindt zich op het middenpaneel bovenaan de ruit.

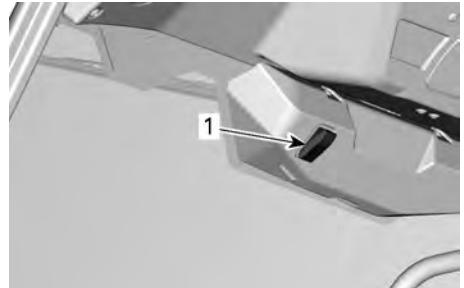

1. Activeringsschakelaar voor het activeren van de ruitenwisser

Houd de activeringsschakelaar omhoog gedrukt om de ruitenwisser te activeren.

De volledige beglazing met wisser kan van het voertuig worden weggenomen. Raadpleeg zo nodig een erkende Can-Am off-road dealer.

Stand van het raam

Het raam kan in 3 verschillende standen worden gezet.

- Gesloten
- Gedeeltelijk geopend (tweede positie op de hendel)

- Volledig geopend (de hendel is los)

OPMERKING:

Wanneer met het voertuig wordt gereden met het voorruit in één van de open standen, stel dan uw snelheid af op het terrein. De glazen voorruit is minder sterk wanneer deze niet in de gesloten stand staat.

Trek aan de hendel om het raam te sluiten.

Sproeivloeistof aanvullen

Open de laadbak.

Verwijder de dop van de sproeivloeistoffles.

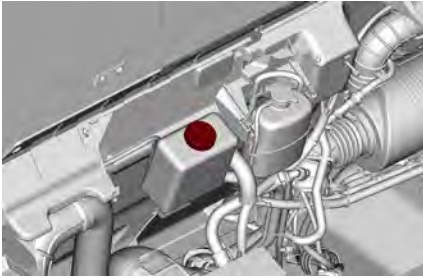

Vul de sproeivloeistoffles.

Klimaatregelingsysteem

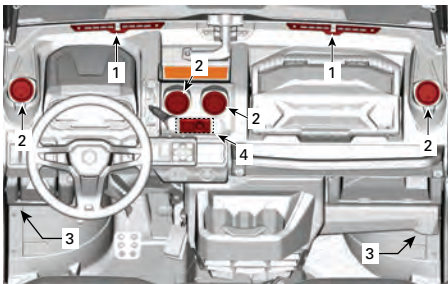

MODELLEN MET AIRCO

1. Ventilatie-openingen ruit
2. Centrale ventilatie-openingen
3. Ventilatie-openingen voetsteun
4. Klimaatregeling

Ventilatie-openingen ruit

Aangebracht op de bovenkant van het dashboard voor distributie van de luchtstroom op de voorruit.



De luchtstroom kan worden afgesteld met behulp van de middelste knop.

- Duw de knop richting de voorruit om de ventilatie te sluiten.
- Trek aan de knop om de ventilatie te openen.

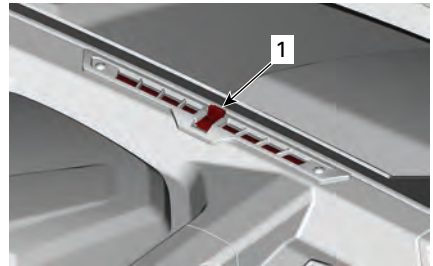

GESLOTEN STAND AFGEBEELD

1. Middelste knop

Ventilatie-openingen console

Aangebracht op de bovenkant van console voor distributie van de luchtstroom in de cockpit.

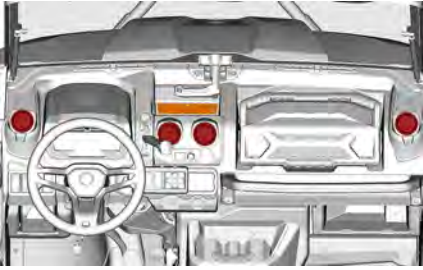

Druk op de gegoten stip om de ventilatie te openen.

Duw op de ventilatielijpjes om te sluiten.

Aangebracht op de externe ring van de ventilatie voor het richten van de luchtstroom in de cockpit.

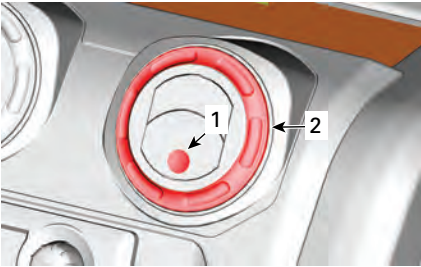

1. Gegoten stip
2. Externe ring

Ventilatie-openingen voetsteun

Aangebracht op de onderkant van het dashboard aan iedere zijde van het voertuig voor distributie van de luchtstroom onderaan de cockpit.

Druk op de gegoten stip om de ventilatie te openen.

Duw op de ventilatielijpjes om te sluiten.

Klimaatregeling - Met airco

Dit voertuig is voorzien van een verwarmings-/airconditioningssysteem.

Dit systeem wordt geregeld door een multifunctionele module. Deze module

geeft toegang tot de volgende functies:

- Temperatuur
- Temperatuurprogramma
- Ventilatoroerental
- Instellingen

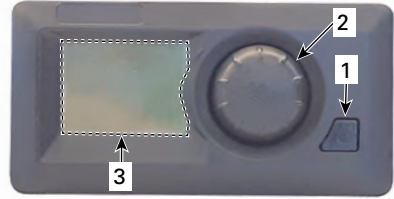

1. Voedingsschakelaar
2. Keuzeknop
3. Display

Voor een optimale efficiëncy van het systeem wordt de toevoerregeling van het buitenlicht automatisch vastgesteld door de klimaatregelmodule. De gebruiker hoeft niets te doen.

Temperatuur

Draai voor het afstellen van de temperatuur aan de keuzeknop om de gewenste temperatuur te selecteren.

De temperatuur kan worden ingesteld tussen 13 °C en 28 °C (56 °F en 82 °F) in stappen van 1 graad.

In positie T° MIN schakelt het systeem naar continu koelen.



In T° MAX schakelt het systeem naar continu verwarmen.

**OPMERKING:**

In de positie T° MIN of T° MAX kan het systeem geen stabiele temperatuur regelen.

Temperatuurprogramma

1. Duw voor het selecteren van het temperatuurprogramma op de keuzeknop tot één van de volgende pictogrammen verschijnt.



2. Draai de keuzeknop voor het wijzigen van het programma.

OPMERKING:

Na 5 seconden slaat de module de keuze op en keert automatisch terug naar de temperatuurdisplay.

In de modus AUTO verwarmd of verkoeld het systeem de cockpit automatisch om zo snel mogelijk de geselecteerde temperatuur te verkrijgen door het ventilatortoerental automatisch af te stellen.

Als een ander ventilatortoerental wordt geselecteerd in de modus AUTO, schakelt het systeem naar de modus verkoelen of verwarmen (afhankelijk van de omgevingsomstandigheden).

Ventilatortoerental

Duw voor het afstellen van het ventilatortoerental op de keuzeknop tot het ventilatorpictogram  verschijnt en

draai vervolgens aan de knop om het gewenste toerental te selecteren.

3 instellingen zijn beschikbaar voor ventilatortoerental:

- LAAG
- MEDIUM
- HOOG

OPMERKING:

Na 5 seconden slaat de module de keuze op en keert automatisch terug naar de temperatuurdisplay.

Instelling

De volgende instellingen kunnen worden aangepast door de gebruiker.

- Contrast (0% tot 100%)
- Helderheid (0% tot 100%)
- Eenheid (°C of °F)

Duw voor het aanpassen van een instelling tweemaal op de keuzeknop om naar de pagina Ventilatoerental te gaan.

OPMERKING:

Iedere volgende actie moet binnen 10 seconden worden uitgevoerd, omdat de module anders terugkeert naar de temperatuurdisplay.

Houd de voedingsknop ingedrukt en draai de keuzeknop minimaal 3 klikken rechtsom.

Het **CONTRAST** veranderen: draai de knop tot het gewenste niveau is bereikt..

De **HELDERHEID** veranderen: druk eenmaal op de keuzeknop en draai deze vervolgens tot het gewenste niveau is bereikt.

Selecteren van °C of °F: druk tweemaal op de keuzeknop en draai deze vervolgens om de eenheid te wijzigen.

4,5" DIGITAAL DISPLAY

MULTIFUNCTIONELE DISPLAY

Display onderaan

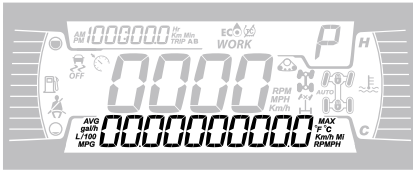

Kan het volgende weergeven:

- RPM
- Snelheidsgegevens
- Motortemperatuur
- Accuspanning
- Instellingen
- Meldingen

Gebruik de OMLAAG-knop om de weergegeven informatie te wijzigen.

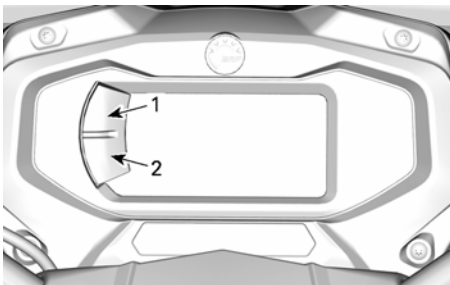

1. Knop omhoog
2. Knop omlaag

Display linkerzijkant

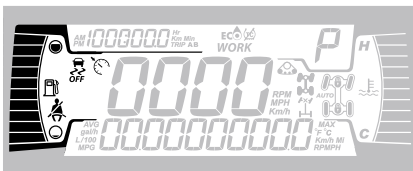

Het display aan de linkerzijkant omvat:

- Brandstofpeilindicator
- Pictogram Veiligheidsgordel
- Pictogram tractieregeling (indien aanwezig)

- Utility snelheidsbegrenzer (indien aanwezig)

Display rechterzijkant

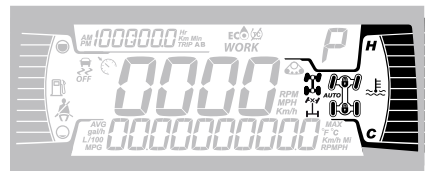

Het display aan de linkerzijkant omvat:

- Motortemperatuur
- Verklikkerlichtje 4X4/6X6

Pictogram	Beschrijving
	4x6-pictogram
	6x6-pictogram

Centrale display

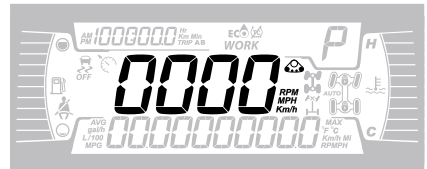

Het display in het midden omvat:

- Voertuigsnelheid in mph of tpm.
- Rupsbandsysteem actief (indien aanwezig)

Versnellingsdisplay

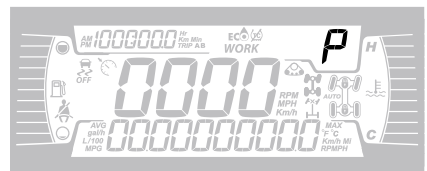

Deze display geeft de positie van de versnellingshendel weer.

- P (Park), parkeerstand
- R (Reverse), achteruit
- N (Neutral), neutraal
- H (hoog toerental)
- L (laag toerental)
- - (Ongeldig bereik)

Motormodus weergave

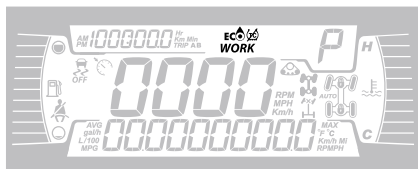

De motormodus weergave geeft de geselecteerde bedrijfsmodus aan:

- ECO UIT (er wordt niets weergegeven)
- ECO
- WORK

Om van modus te veranderen, houdt u de ONDERSTE knop ingedrukt en drukt u de ONDERSTE knop kort in om de beschikbare modi te doorlopen.

Motormodus	Bericht bij activering
Eco UIT	ECO UIT
Eco	ECO-MODUS
Werk	WORK MODE

Het pictogram van de tractieregeling



wordt ook in dit gebied weergegeven.

Ritdisplay

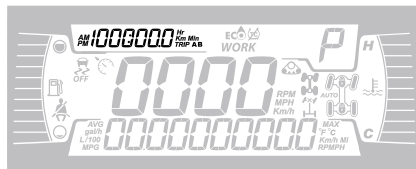

Deze display geeft ritinformatie weer:

- Afstandsmeter cumulatieve afstand
- Rit A
- Rit B
- Voertuig-uurmeter
- Klok

Gebruik de OMHOOG-knop om de weergegeven informatie te wijzigen.

Houd de OMHOOG-knop ingedrukt om de trip A/B meters te resetten.

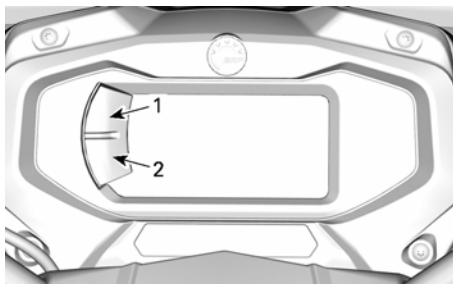

1. Knop omhoog
2. Knop omlaag

Verklikkerlichtjes



Waarschuings- en verklikkerlichtjes



Waarschuings- en verklikkerlichtjes	
	ORANJE - Voertuigstoring.
	BLAUW - Grootlicht

Waarschuwings- en verklikkerlichtjes	
	ROOD - Motortemperatuur te hoog.
	GROEN - Neutraal
	ROOD - Remslothendel ingeschakeld of storing in remsysteem
	ROOD - De accuspanning is te laag of er is een probleem met het elektrisch systeem
	ROOD - Lage oliedruk Normaal AAN bij uitgeschakelde motor
	ORANJE - Brandstofpeil te laag.
	ORANJE Brandt: Storing in emissiecontrolesysteem van voertuig Knippert: Motorproblemen, het motor management noodprogramma is geactiveerd. Laat direct servicewerkzaamheden aan het voertuig uitvoeren.

Pictogrammen en indicators

Pictogrammen en indicators	
	Duidt aan dat de WERK-modus geselecteerd is.
	Geeft aan dat de modus ECO is geselecteerd.

Pictogrammen en indicators

	Als deze indicator brandt, is de veiligheidsgordel niet vastgemaakt bij een stilstaand voertuig. De indicator knippert wanneer het voertuig beweegt.
	Rupsbandsysteem actief (indien aanwezig)
	<ul style="list-style-type: none"> - Geeft aan dat de Utility snelheidsbegrenzer is geselecteerd. - Wanneer deze optie beschikbaar is.

INSTELLINGEN

De knoppen voor het navigeren door de menu's bevinden zich aan de linkerzijde van het LCD-display.

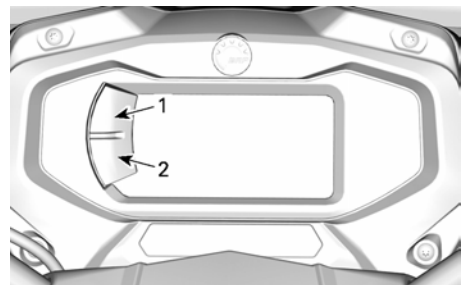

1. Knop omhoog
2. Knop omlaag

Pictogram Setup

Selecteer het menu **SETTINGS** (instellingen) met behulp van de **ONDERSTE** knop en houd de knop ingedrukt om het menu te openen.

Onderhoud resetten

OPMERKING:

Alleen wanneer het pictogram voor onderhoud wordt weergegeven.

Selecteer **RES MAINT** (onderhoud resetten) met behulp van de **ONDERSTE** knop en houd de knop ingedrukt om het onderhoud te resetten.

Storingscodes

Alleen beschikbaar wanneer ten minste één code is geactiveerd.

Selecteer **CODES** met behulp van de **ONDERSTE** knop en houd de knop ingedrukt om actieve storingscodes te zien.

Storingscodes worden weergegeven op de onderste display.

Reset Stats

Selecteer **RESET STAT** (statistieken resetten) met behulp van de **ONDERSTE** knop en houd de knop ingedrukt om te resetten.

Keuze meeteenheid

Deze multifunctionele meter wordt in de fabriek ingesteld op UK-eenheden, maar deze weergave kan worden veranderd in metrische eenheden.

Selecteer het menu **UNITS** (eenheden) met behulp van de **ONDERSTE** knop en houd de knop ingedrukt om de eenheden te veranderen.

Klok instellen

De volgende taken moeten met de **ONDERSTE** knop worden uitgevoerd.

1. Selecteer **CLOCK** (klok) en houd de knop ingedrukt om de tijd aan te passen.
2. Druk op de knop om een tijdweergave te kiezen.
3. Houd de knop 1 seconde ingedrukt.

4. Druk op de knop om als tijdweergave 12:00 AM PM of 24:00 te kiezen.
5. Houd de knop ingedrukt om de selectie te bevestigen.
6. Druk op de knop om de uren te wijzigen (uren knippen).
7. Houd de knop ingedrukt om de uurselectie te bevestigen.
8. Druk op de knop om naar minuten te gaan (minuten knippen).
9. Houd de knop ingedrukt om de minutenselectie te bevestigen.

Taal instellen

De taal van de meter kan worden gewijzigd.

Raadpleeg een erkende Can-Am of-f-road-dealer voor de beschikbare talen en om de meter in te stellen op uw voorkeur.

Helderheid instellen

Hier kunt u de helderheid van het LCD-display afstellen.

Selecteer het menu **BRIGHTNESS** (helderheid) met behulp van de **ONDERSTE** knop en houd de knop ingedrukt om de helderheid te veranderen.

Stel de helderheid af met behulp van de **ONDERSTE** knop en houd vervolgens de knop ingedrukt om de selectie te bevestigen.

Modus utility snelheidsbegrenzer Indien beschikbaar

In de modus Snelheidsbegrenzer kan de bestuurder de gewenste maximumsnelheid instellen.

Dit is handig wanneer de bestuurder een gewenste snelheid wil aanhouden voor werk op het land, in het veld en/of met of zonder aanhanger.

Gebruik voor een normaal gebruik van deze functie de motormodus **WERK**

en de LAGE versnelling, vooral met een aanhanger.

OPMERKING:

Deze functie kan worden gebruikt in andere motormodi dan WERK en/of in de HOGE versnelling, maar de functie is in eerste instantie bedoeld voor utility-doeleinden. Zie *Het juiste bereik kiezen (laag of hoog)* voor een constante lage snelheid gedurende langere perioden.

De bestuurder moet de gashendel ingedrukt houden om de voorwaartse snelheid aan te houden.

Zodra de maximumsnelheid is ingesteld, kan de bestuurder de snelheid met het gaspedaal variëren van stationair tot de ingestelde snelheid.

Laat uw aandacht voor de omgeving niet zakken terwijl u aan een constante snelheid voortbeweegt.

Vertragen is een kwestie van het gaspedaal loslaten.

Alleen bij modellen met een eencilindermotor kan de snelheid worden aangepast door het gas los te laten en de gashendel maximaal in te drukken. Tegelijkertijd wordt de snelheidsbegrenzer tijdelijk gedeactiveerd (het pictogram knippert) tot de voertuigsnelheid lager of gelijk is dan het instelpunt van de snelheidsbegrenzer. Deze functie is alleen bedoeld voor noodsituaties.

Modus utility snelheidsbegrenzer activeren

1. Ga naar het menu **INSTELLIJGEN**.
2. Selecteer **SNELHEIDSLIMIET**, waarna u de keuze heeft uit:

Keuze meeteenheid	Weergegeven informatie
Metrische eenheden (km/u)	- - (Onbegrensd) - Tussen 8 en 30 km/u in stappen van 2 km/u.
Britse eenheden (MPH)	- - (Onbegrensd) - Tussen 5 en 20 km/u in stappen van 1 km/u.

3. Houd de menuknop ingedrukt om de geselecteerde utility snelheidslimiet te bevestigen.

Het indicatorlichtje utility snelheidsbegrenzer  gaat branden.

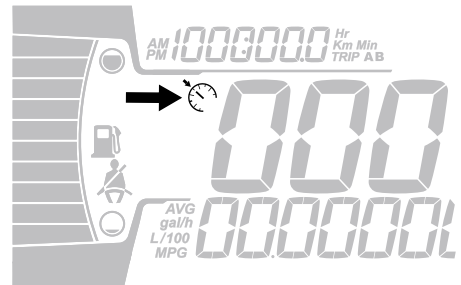

Een geactiveerde modus utility snelheidsbegrenzer beperkt enkel de maximaal beschikbare snelheid wanneer het gaspedaal wordt ingedrukt.

Het gaspedaal moet ingedrukt worden gehouden om de voorwaartse snelheid te handhaven.

Zodra de snelheidsbegrenzerfunctie is geactiveerd, kan de bestuurder de snelheid met het gaspedaal variëren van stationair tot de ingestelde snelheid.

Modus utility snelheidsbegrenzer deactiveren

1. Om de modus utility snelheidsbegrenzer te deactiveren, selecteert u SNELHEIDSLIMIET onder INSTELLINGEN en vervolgens de limiet – (onbegrensd).

TCS (tractieregeling) (indien aanwezig)

Druk op de meterschakelaar om naar het menu *Instellingen* te gaan.

Om tussen TCS ON en OFF te wisselen houdt u de MENU-knop ingedrukt.

OPMERKING:

TCS blijft gedeactiveerd, ook nadat de motor is afgezet. Ga naar het menu *Instellingen* om TCS opnieuw te activeren.

7,6" DIGITAAL DISPLAY

Multifunctionele display

⚠ WAARSCHUWING

De display niet aanpassen terwijl u rijdt. U kunt de controle over het stuur verliezen.

Display onderaan



Kan het volgende weergeven:

- RPM
- Snelheidsgegevens
- Motortemperatuur
- Accuspanning
- Instellingen
- Meldingen
- Actieve DPS-modus

De SPEED STAT display toont de maximale en de gemiddelde snelheid. Houd de MENU-knop of OK 1 seconde ingedrukt om te resetten.

Display linkerzijkant



Het display aan de linkerzijkant omvat:

- Brandstofpeilindicator
- Ritmeter (A - B)
- Kilometer teller
- Voertuig-uurmeter
- DPS-indicator
- RPM

- Voertuigsnelheid

OPMERKING:

Wanneer hier de snelheid van het voertuig wordt aangegeven, wordt automatisch het toerental in het middelste gedeelte aangegeven en omgekeerd.

Display rechterzijkant



Het display aan de rechterzijkant omvat:

- Motortemperatuur
- Klok
- Indicator utility snelheidsbegrenzer

De snelheidsindicator in deze display wordt geactiveerd wanneer de centrale display andere informatie dan de snelheid toont. In andere gevallen is deze blanco.

Centrale display



Kan het volgende weergeven:

- RPM
- Voertuigsnelheid

Versnellingsdisplay



De display geeft de schakelpositie van de versnellingsbak weer:

- P (Park), parkeerstand

- R (Reverse), achteruit
- N (Neutral), neutraal
- H (High range), hoge range
- L (Low range), lage range
- - (Ongeldige versnelling)

Motormodus weergave



De motormodus weergave geeft de geselecteerde bedrijfsmodus aan:

- ECO UIT (er wordt niets weergegeven)
- ECO
- WORK

Om van modus te veranderen, houdt u de ONDERSTE knop ingedrukt en drukt u de ONDERSTE knop kort in om de beschikbare modi te doorlopen.

Motormodus	Bericht bij activering
Eco UIT	ECO UIT
Eco	ECO-MODUS
Werk	WORK MODE

Het pictogram van de tractieregeling



wordt ook in dit gebied weergegeven.

Display rechtsmidden

Display rechtsmidden



Het display rechtsmidden geeft de geselecteerde bedrijfsmodus aan:

- 4X6

- 6X6
- Voordifferentieelolie (Smart-Lok)
- Rupsbandsysteem actief (indien aanwezig).

Pictogram	Beschrijving
	4x6-pictogram
	6x6-pictogram
	Voordifferentieel vergrendeling
	Rupsbandsysteem actief (indien aanwezig).

Display linksmidden

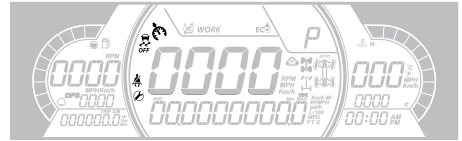

Het display in het midden aan de linkerkant omvat:

- Utility snelheidsbegrenzer
- Pictogram tractieregeling
- Herinnering veiligheidsgordel
- Herinnering onderhoud

Verklikkerlichtjes

Waarschuwings- en verklikkerlichtjes



Waarschuwings- en verklikkerlichtjes	
	ORANJE - Voertuigstoring.
	BLAUW - Grootlicht
	ROOD - Motortemperatuur te hoog.
	GROEN - Neutraal
	ROOD - Remslothendel ingeschakeld of storing in remsysteem
	ROOD - De accuspanning is te laag of er is een probleem met het elektrisch systeem
	ROOD - Lage oliedruk Normaal AAN bij uitgeschakelde motor
	ORANJE - Brandstofpeil te laag.
	ORANJE Brandt: Storing in emissiecontrolesysteem van voertuig Knippert: Motorproblemen, het motor management noodprogramma is geactiveerd. Laat direct servicewerkzaamheden aan het voertuig uitvoeren.

Pictogrammen en indicators

Instellingen

Configuratie

Selecteer het menu **SETTINGS** (instellingen) met behulp van de knop **MENU** op het toetsenpaneel en houd de knop ingedrukt om het menu te openen.

In plaats van het ingedrukt houden van de **MENU**-knop kan ook de **OK**--knop worden ingedrukt.

Onderhoud resetten

OPMERKING:

Alleen wanneer het pictogram voor onderhoud wordt weergegeven.

Gebruik de **MENU**-knop, selecteer **RES MAINT** (ONDERHOUD RESETTEN) en houd ingedrukt voor resetten van het onderhoud.

Storingscodes

Alleen beschikbaar wanneer minstens één code is geactiveerd.

Gebruik de **MENU**-knop, selecteer **CODES** (CODES) en houd ingedrukt om actieve storingscodes te zien.

Storingscodes worden weergegeven op de onderste display.

Reset Stats

Gebruik de knop **MENU**, selecteer **RESET STAT** (STATISTIEK RESETTEN) en houd ingedrukt om te resetten.

Keuze meeteenheid

Deze multifunctionele meter wordt in de fabriek ingesteld op **UK**-eenheden, maar deze weergave kan worden veranderd in metrische eenheden.

Gebruik de knop MENU, selecteer **UNITS** (EENHEDEN) en houd ingedrukt om de eenheden te wijzigen.

Snelheid/TPM

De display voor snelheid en TPM kan worden geruild.

Gebruik de MENU-knop, selecteer **SPEED/RPM** (SNELHEID/TPM) en houd ingedrukt om de display voor snelheid en TPM te ruilen.

Klok instellen

Alle volgende acties moeten worden uitgevoerd met de MENU-knop.

1. Selecteer **CLOCK** (KLOK) en houd ingedrukt om de tijd te wijzigen.
2. Druk op de knop om een tijdweergave te kiezen.
3. Houd de knop 1 seconde ingedrukt.
4. Druk op de knop om als tijdswaarde 12:00 AM PM of 24:00 te kiezen.
5. Houd de knop of de OK-knop ingedrukt om de selectie te bevestigen.
6. Druk op de knop om de uren te wijzigen (uren knippen).
7. Houd de knop of de OK-knop ingedrukt om de selectie van het uur te bevestigen.
8. Druk op de knop om naar minuten te wisselen (de minuten knippen).
9. Houd de knop of de OK-knop ingedrukt om de selectie van de minuten te bevestigen.

Helderheid instellen

Hier kunt u de helderheid van het LCD-display afstellen.

Gebruik de MENU-knop, selecteer **BRIGHTNESS** (HELDERHEID) en houd de MENU-knop ingedrukt om de helderheid te wijzigen.

Gebruik de MENU-knop, stel de helderheid af en houd vervolgens de

MENU-knop ingedrukt om de selectie te bevestigen.

Taal instellen

De taal van de meter kan worden gewijzigd.

Raadpleeg een erkende Can-Am Off-Road dealer voor de beschikbare talen en om de meter in te stellen op uw voorkeur.

DPS-modi

Op de onderste display kan worden weergegeven welke DPS-modus actief is. Raadpleeg *Uw rit aanpassen*.

Modus utility snelheidsbegrenzer Indien beschikbaar

In de modus Snelheidsbegrenzer kan de bestuurder de gewenste maximumsnelheid instellen.

Dit is handig wanneer de bestuurder een gewenste snelheid wil aanhouden voor werk op het land, in het veld en/of met of zonder aanhanger.

Gebruik voor een normaal gebruik van deze functie de motormodus WERK en de LAGE versnelling, vooral met een aanhanger.

OPMERKING:

Deze functie kan worden gebruikt in andere motormodi dan WERK en/of in de HOGE versnelling, maar de functie is in eerste instantie bedoeld voor utility-doeleinden. Zie *Het juiste bereik kiezen (laag of hoog)* voor een constante lage snelheid gedurende langere perioden.

De bestuurder moet de gashendel ingedrukt houden om de voorwaartse snelheid aan te houden.

Zodra de maximumsnelheid is ingesteld, kan de bestuurder de snelheid met het gaspedaal variëren van stationair tot de ingestelde snelheid.

Laat uw aandacht voor de omgeving niet zakken terwijl u aan een constante snelheid voortbeweegt.

Vertragen is een kwestie van het gaspedaal loslaten.

Alleen bij modellen met een eencilindermotor kan de snelheid worden aangepast door het gas los te laten en de gashendel maximaal in te drukken. Tegelijkertijd wordt de snelheidsbegrenzer tijdelijk gedeactiveerd (het pictogram knippert) tot de voertuigsnelheid lager of gelijk is dan het instelpunt van de snelheidsbegrenzer. Deze functie is alleen bedoeld voor noodsituaties.

Modus utility snelheidsbegrenzer activeren

1. Ga naar het menu **INSTELLINGEN**.
2. Selecteer **SNELHEIDSLIMIET**, waarna u de keuze heeft uit:

Keuze meeteenheid	Weergegeven informatie
Metrische eenheden (km/u)	<ul style="list-style-type: none"> - - (Onbegrensd) - Tussen 8 en 30 km/u in stappen van 2 km/u.
Britse eenheden (MPH)	<ul style="list-style-type: none"> - - (Onbegrensd) - Tussen 5 en 20 km/u in stappen van 1 km/u.

3. Houd de menuknop ingedrukt om de geselecteerde utility snelheidslimiet te bevestigen.

Het indicatorlichtje utility snelheids-

begrenzer  gaat branden.

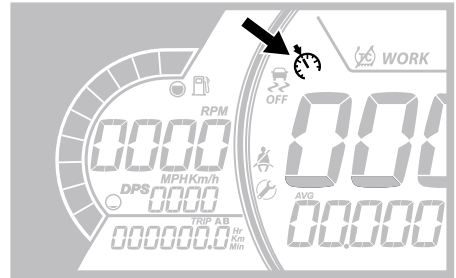

Een geactiveerde modus utility snelheidsbegrenzer beperkt enkel de maximaal beschikbare snelheid wanneer het gaspedaal wordt ingedrukt.

Het gaspedaal moet ingedrukt worden gehouden om de voorwaartse snelheid te handhaven.

Zodra de snelheidsbegrenzerfunctie is geactiveerd, kan de bestuurder de snelheid met het gaspedaal variëren van stationair tot de ingestelde snelheid.

Modus utility snelheidsbegrenzer deactiveren

1. Om de modus utility snelheidsbegrenzer te deactiveren, selecteert u **SNELHEIDSLIMIET** onder **INSTELLINGEN** en vervolgens de limiet – (onbegrensd).

TCS (tractieregeling) (indien aanwezig)

Druk op de meterschakelaar om naar het menu *Instellingen* te gaan.

Om tussen TCS ON en OFF te wisselen houdt u de MENU-knop ingedrukt.

OPMERKING:

TCS blijft gedeactiveerd, ook nadat de motor is afgezet. Ga naar het menu *Instellingen* om TCS opnieuw te activeren.

BRANDSTOF

Vereiste brandstof

MERK OP

Gebruik altijd verse benzine. Benzine oxideert, waardoor het octaangetal daalt, vluchtige ingrediënten vervliegen en er gomvorming en aanslag ontstaan, die uw brandstofsysteem kunnen beschadigen.

De alcoholbijmenging in brandstof verschilt per land en regio. Uw voertuig is op het gebruik van de aanbevolen brandstoffen afgestemd, maar let wel op het volgende:

- Het gebruik van brandstof met een hoger alcoholpercentage dan wettelijk is vastgelegd, wordt niet aanbevolen en kan tot de volgende problemen met onderdelen van het brandstofsysteem leiden:
 - Problemen met starten en werking.
 - Aantasting van rubberen of plastic onderdelen.
 - Aantasting van metalen onderdelen.
 - Schade aan interne onderdelen van de motor.
- Inspecteer regelmatig op aanwezigheid van brandstoflekken of andere afwijkingen van het brandstofsysteem als u vermoedt dat er meer alcohol in de benzine zit dan op dit moment wettelijk voorgeschreven.
- Met alcohol gemengde brandstoffen trekken vocht aan en houden dit vast, wat kan leiden tot fase-scheiding in de brandstof, wat kan leiden tot problemen met de motorprestaties of motorschade.

Aanbevolen brandstof

De benzine moet voldoen aan de volgende minimale vereisten voor octaan:

Normale loodvrije benzine met een AKI (R+M)/2 octaangetal van 87, of een RON octaangetal van 91

Gebruik loodvrije benzine met MAXI-MAAL 10% ethanol.



MERK OP

Experimenteer nooit met andere brandstoffen. Gebruik van ongeschikte brandstof kan motor- of systemschade veroorzaken.

MERK OP

Gebruik GEEN brandstof van brandstofpompen die met E85 zijn gemarkeerd.

Het gebruik van brandstof met het label E15 is verboden door de Amerikaanse EPA-regelgeving.

Tankprocedure

⚠ WAARSCHUWING

- Brandstof is in bepaalde omstandigheden ontvlambaar en explosief.
- Controleer het brandstofpeil nooit met behulp van een open vlam.
- Rook niet en vermijd vuur en vonken in de buurt van de brandstof.
- Werk altijd in een goed verluchte ruimte.
- Om de brandstof aan te vullen moet het voertuig op een vlak oppervlak staan.

1. Plaats het voertuig op een vlakke ondergrond.
2. Stop de motor.

⚠ WAARSCHUWING

Stop de motor altijd voor u tankt.

- Zorg ervoor dat de bestuurder en de passagiers uit het voertuig stappen.

⚠ WAARSCHUWING

Laat nooit iemand in het voertuig zitten terwijl u bijtankt. Als er tijdens het tanken brand of een explosie is, is het mogelijk dat de persoon op het voertuig het gebied niet snel genoeg kan verlaten.

- Schroef langzaam de tankdop linksom los en verwijder deze dop.

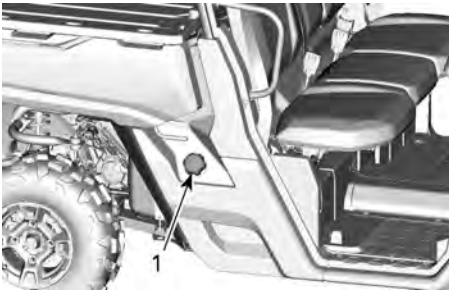

1. Dop brandstoftank

⚠ WAARSCHUWING

Als u een drukverschil vaststelt (fluitend geluid terwijl u de tankdop losdraait), laat uw voertuig dan nakijken en/of repareren voordat u er opnieuw mee rijdt.

- Steek het pistool in de vulmond.
- Voeg langzaam brandstof toe zodat lucht uit de tank kan ontsnappen en vermijd dat brandstof terugvloeit. Let op dat u geen brandstof morst.
- Stop met tanken zodra de brandstof de onderkant van de vulmond bereikt. **Nooit te veel bijvullen.**

⚠ WAARSCHUWING

Vul de brandstoftank nooit bij voordat u het voertuig naar een warme plaats verplaatst. Als de temperatuur stijgt, gaat brandstof namelijk uitzetten waardoor de tank kan overlopen.

- Draai de tankdop rechtsom geheel vast tot u een klikkend geluid hoort.

MERK OP

Wis op het voertuig gemorste brandstof onmiddellijk weg.

INRIJPERIODE

Gebruik tijdens de inrijperiode

Het voertuig heeft een inrijperiode van 10 bedrijfsuren of 300 km (200 mi) nodig.

Motor

Tijdens de inrijperiode:

- Geef geen plankgas.
- Vermijd het gaspedaal voor meer dan driekwart in te drukken.
- Vermijd langdurig optrekken.
- Vermijd langdurig rijden op kruissnelheid.
- Vermijd oververhitting van de motor.

Kortstondig accelereren en uw snelheid variëren dragen echter wel bij tot een goed inrijresultaat.

Remmen

WAARSCHUWING

Nieuwe remmen bereiken hun maximale rendement pas nadat ze zijn ingereden. De prestaties van de remmen kan beperkt zijn; wees dus extra voorzichtig. Bedien de remmen licht voor de eerste 40 tot 50 keer remmen.

Riem

Een nieuwe riem vraagt een inrijperiode van 50 km (30 mi).

Tijdens de inrijperiode:

- Vermijd fors optrekken en vertragen.
- Vermijd het slepen van een last.
- Vermijd rijden op een hoge kruissnelheid.

BASISPROCEDURES

De motor starten

Duw op het rempedaal.

Steek de sleutel in het contactslot en draai deze naar stand ON.

OPMERKING:

Als de schakelhendel niet in stand PARK (P) of NEUTRAL (N) staat, moet het rempedaal worden ingedrukt zodat de motor start.

Draai de sleutel in de startstand en houd vast tot de motor start.

OPMERKING:

Druk het gaspedaal niet in. Als het gaspedaal voor meer dan 50% wordt ingedrukt, zal de motor niet starten.

Laat de motorstartpositie onmiddellijk los zodra de motor is gestart.

MERK OP

Als de motor na een paar seconden niet start, houd dan de motorstartpositie niet langer dan 10 seconden vast. Raadpleeg *Oplossen van problemen*.

Gebruik de schakelhendel

Druk op de remmen en schakel naar de gewenste versnelling.

Los de remmen.

MERK OP

Stop het voertuig tijdens het schakelen altijd helemaal en druk op de remmen, voordat u schakelt. Als u dit niet doet, kan dit de versnellingsbak beschadigen.

Het juiste bereik kiezen (laag of hoog)

Het is belangrijk situaties te beperken waarvan bekend is dat hierbij de aandrijfriem veel slijpt. De belangrijkste oorzaak voor het slippen van de

aandrijfriem is een hoog toerental in de versnellingsbak, terwijl er een laag toerental zou moeten zijn.

Let goed op het volgende:

Laag toerental

Een laag toerental moet worden gebruikt bij±

- Trekken
- Duwen
- Een lading vervoeren
- 4x4-toepassingen
- Modderplekken
- Watergaten
- Hindernissen nemen
- Een aanhangwagen op rijden
- Bergop rijden

Het wordt tevens aanbevolen een laag toerental te gebruiken als langere tijd langzamer dan 24 km/h (15 MPH) wordt gereden.

Zie *Inrijperiode* voor informatie over de inrijperiode van de aandrijfriem.

Hoog toerental

Hoog is het standaardrijbereik.

Elektronische aandrijfriembescherming (indien op uw model beschikbaar en ingeschakeld)

Bij sommige voertuigen is de elektronische aandrijfriembeveiliging ingeschakeld.

Neem contact op met uw erkende off-road-dealer van Can-Am voor beschikbaarheid en mogelijk de activering.

De functie wordt actief bij het rijden met lage snelheid bij **hoog toerental**, zoals in de volgende situaties:

- Trekken
- Duwen
- Een lading vervoeren
- 4x4-toepassingen
- Modderplekken
- Watergaten

- Hindernissen nemen
- Een aanhangwagen op rijden
- Bergop rijden

In de bovenvermelde situaties helpt de elektronische aandrijfriembescherming de CVT-riem te beschermen tegen schade door het inschakelen van de motorkoppelbeperker. Op de meter wordt tevens de melding LAGE VERSNELLING weergegeven, wat de bediener vraagt het voertuig stil te zetten en in LAGE VERSNELLING te zetten.

Als de elektronische aandrijfriembescherming ingeschakeld is, **MOET u naar het LAGE bereik schakelen**. Raadpleeg *Gebruik de schakelhendel*.

De motor uitzetten en het voertuig parkeren

WAARSCHUWING

Vermijd parkeren op een steile helling. Het voertuig kan weggrollen.

WAARSCHUWING

Om te vermijden dat het voertuig weggrolt, gebruikt u de **PARKEER-stand** altijd wanneer het voertuig gestopt is of geparkeerd staat.

WAARSCHUWING

Vermijd parkeren op plaatsen waar de hete onderdelen brand kunnen veroorzaken.

Zet de schakelhendel altijd in de parkeerstand als u gestopt bent of geparkeerd staat. Dit is vooral belangrijk wanneer u op een helling parkeert. Op erg steile hellingen of als het voertuig geladen is, moeten de wielen worden geblokkeerd met stenen of bakstenen.

Kies het vlakste terrein om het voertuig te parkeren.

Laat het gaspedaal los en gebruik de remmen om het voertuig volledig te stoppen.

Zet de schakelhendel in de **PARKEER-stand**.

Schakel de contactschakelaar op **UIT**.

Trek de sleutel uit het contactslot.

Tips voor het maximaliseren van de levensduur van de aandrijfriem

Rijstijl en -omstandigheden hebben een directe invloed op de levensduur van de aandrijfriem. Uw voertuig heeft een CVT-systeemontwerp dat voor de beste prestaties geoptimaliseerd is. De CVT en de aandrijfriem hebben met succes duizenden kilometers aan duurzaamheidstests doorstaan. Voor het maximaliseren van de levensduur van de aandrijfriem en het voorkomen van voortijdige storingen is het echter belangrijk dat de rijder de beperkingen van een riemaangedreven CVT-systeem begrijpt en de rijstijl en -snelheid hieraan aanpast.

Als u onder een van de onderstaande omstandigheden rijdt, wordt het door BRP sterk aanbevolen gedurende meer dan vijf (5) minuten vol gas te geven (WOT).

- Hoge omgevingstemperatuur (boven 30 °C (86 °F))
- Zware belading: Passagiers / Zware bagage
- Zware weerstand: Zacht zand / Heuvelop / Modder / Gebruik rupsbandsysteem.

Na een paar minuten vol gas, laat u het gas los en laat u de CVT afkoelen.

Zie *Het juiste bereik kiezen (laag of hoog)* voor meer tips voor het maximaliseren van de levensduur van de aandrijfriem.

SPECIALE PROCEDURES

OPMERKING:

Componentdefecten die hierdoor worden veroorzaakt, worden niet gedekt door de garantie.

Verdronken motor

Als de motor niet start en teveel brandstof bevat, kan de modus verdronken worden geactiveerd om de brandstofinjectie te verhinderen en de ontsteking te onderdrukken tijdens het starten. Ga dan als volgt te werk:

1. Zet de schakelhendel in de parkeerstand.
2. Draai het contact op AAN.
3. Druk het gaspedaal volledig in en HOUD het ingedrukt.
4. Draai de sleutel in de startstand en houd 10 seconden vast.
5. Trek de sleutel uit het contactslot.
6. Laat het gashendel volledig los.
7. Zet het contact weer op start om starten mogelijk te maken.

Als dit niet lukt:

1. Verwijder de bougies. Zie *Bougies* in het hoofdstuk *Onderhoudsprocedures*.
2. Start de motor herhaaldelijk.
3. Installeer nieuwe bougies indien mogelijk of reinig en droog de bougies.

Als de motor niet start, neemt u contact op met een erkende Can-Am Off-Road dealer, reparatiebedrijf of iemand anders van uw keuze voor onderhoud, reparatie of vervanging.

Raadpleeg de *emissiegerelateerde garantie van US EPA* in deze handleiding voor informatie over garantieclaims.

Wat als u vermoedt dat er water in de CVT zit?

Als er water in de CVT zit, zal de motor versnellen, maar blijft het voertuig stilstaan.

MERK OP

Stop de motor en verwijder het water om schade aan de CVT te vermijden.

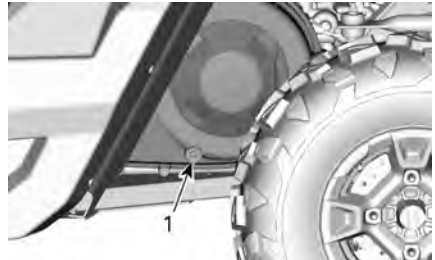

TYPISCH - LINKS VAN HET VOERTUIG ONDER DE LAADBAK

1. CVT-tap

Raadpleeg een erkende Can-Am-dealer, reparatieplaats of persoon van uw keuze om de CVT te laten controleren en reinigen.

Wat als de batterij leeg is?

U kunt het voertuig starten met de startkabels. Sluit de RODE (+) kabel aan op de positieve pool en de ZWARTE (-) kabel op het chassis van het voertuig.

MERK OP

Koppel geen elektriciteitsbron aan het wiel of aan onderdelen die gekoppeld zijn aan DPS.

Wat te doen als het voertuig is gekanteld?

Het voertuig kan kantelen tijdens abrupte manoeuvres, schuin een helling op- of afrijden of een ongeval.

Als het voertuig is gekanteld, moet het zo snel mogelijk naar een erkende off-road-dealer van Can-Am worden gebracht voor inspectie. **START DE MOTOR NOOIT!**

Punten die gecontroleerd moeten worden zijn onder andere:

- Alle vloeistofniveaus
- Veiligheidsgordels, waaronder op-rolmechanismen, gespen en vergrendelknoppen
- Kooi en zijn bevestigingspunten
- Stuursysteem
- Ophanging en zijn bevestigingspunten.

Wat als het voertuig ondergedompeld werd?

Als het voertuig ondergedompeld is geweest, moet het zo snel mogelijk naar een erkende off-road-dealer van Can-Am worden gebracht.

MERK OP

Start de motor van een ondergedompeld voertuig nooit. De motor kan ernstige schade oplopen als het voertuig niet op de juiste manier wordt herstart.

UW RIT AANPASSEN

Richtlijnen voor het afstellen van de ophanging

Het rijgedrag en comfort van uw voertuig zijn afhankelijk van de afregeling van de ophanging.

⚠ WAARSCHUWING

De afstelling van de ophanging kan de bestuurbaarheid van het voertuig beïnvloeden. Neem steeds de tijd om vertrouwd te raken met het rijgedrag van het voertuig nadat de ophanging is afgesteld.

De ophanging kan worden afgesteld in functie van de lading van het voertuig, persoonlijke voorkeuren, rijnsnelheid en staat van het terrein.

Om de ophanging af te regelen vertrekt u het best van de fabrieksinstellingen en past vervolgens iedere afregeling individueel aan.

De afregelingen vooraan en achteraan hangen onderling samen. Na de afregeling van de voorschokdempers kan het bijvoorbeeld nodig zijn de achterschokdempers opnieuw af te regelen.

Maak een proefrit met het voertuig in dezelfde omstandigheden; terrein, snelheid, lading enz. Wijzig één afstelling en test opnieuw. Ga systematisch te werk tot u tevreden bent.

Fabrieksinstellingen ophanging

Fabrieksinstellingen zijn geschikt voor bijna alle omstandigheden.

Houd er rekening mee dat verhoging van de bodemvrijheid van invloed kan zijn op het rijgedrag van het voertuig.

Voorwielophanging

Veervoorbelasting

Positie regelnok 1 (zacht)

Achterwielophanging

Veervoorbelasting

Positie regelnok 1 (zacht)

Ophanging afstellen

Afregeling veervoorbelasting

Hieronder vindt u richtlijnen voor een nauwkeurige afregeling van de ophanging. Gebruik het veringsafstelgereedschap in de meegeleverde gereedschapsset.

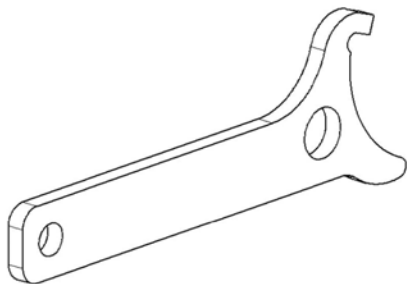

De veervoorbelasting heeft invloed op de ruimte tussen voertuig en grond.

Verkort de veer voor een hardere rit of wanneer u een aanhangwagen trekt.

Verleng de veer voor een zachtere rit en vlotte rijomstandigheden.

OPMERKING:

Fabrieksinstellingen zijn geschikt voor bijna alle omstandigheden. Houd er rekening mee dat verhoging van de bodemvrijheid van invloed kan zijn op het rijgedrag van het voertuig.

⚠ WAARSCHUWING

De linker- en rechterregelnokken van de schokdemper moeten altijd in dezelfde stand worden ingesteld.

Pas nooit één enkele schokdemper aan.

Door een ongelijkmatige afregeling wordt het voertuig moeilijk bestuurbaar en instabiel, wat tot een ongeluk kan leiden.

Hef het voertuig op om de veervoorbelasting af te regelen.

Pas deze aan door de regelnok te draaien.

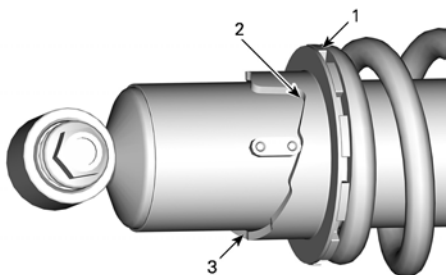

1. *Draai aan de regelnok*
2. *Zachtere afstelling*
3. *Stevige afstelling*

DPS-functie

Dynamic Power Steering (DPS) levert een computergeregelde, variabele versterking die wordt opgewekt door een elektrische motor die de stuurkracht die van de bestuurder wordt geleverd optimaliseert.

VOERTUIG TRANSPORTEREN

Wanneer u een sleep- of transportdienst contacteert, vraag dan zeker of ze een aanhangwagen met een vlak laadbed, een laadplatform of een verstelbare laadbrug hebben om het voertuig veilig op te tillen en spanbanden om het vast te maken. Zorg ervoor dat het voertuig correct wordt getransporteerd volgens de instructies in dit hoofdstuk.

MERK OP

Sleep dit voertuig niet. Slepen kan de aandrijving van het voertuig ernstig beschadigen.

MERK OP

Vermijd kettingen om het voertuig mee vast te binden — die kunnen de laklaag of de plastic componenten beschadigen.

⚠ WAARSCHUWING

Om ernstig of dodelijk letsel of schade aan belangrijke onderdelen te voorkomen.

- Gebruik de kabel van de lier nooit om een voertuig bij het vervoer vast te zetten.
- Rijd nooit met de kabel van de lier bevestigd aan een lading of een ander voertuig.
- Gebruik de lier alleen om een vastgelopen voertuig (sneeuw, modder enz.) los te trekken.
- Zie altijd de instructie van de lierfabrikant alvorens ladingen te trekken.

⚠ WAARSCHUWING

Zorg dat accessoires, lading en losse voorwerpen in het voertuig goed vastzitten, of verwijder ze om te voorkomen dat ze op de weg vallen en een gevaar vormen voor achteropkomende voertuigen.

⚠ WAARSCHUWING

Transporteer het voertuig altijd met het voertuig naar voren om schade aan het windsscherm of andere componenten te voorkomen. Tijdens het transport kunnen onderdelen losraken.

⚠ WAARSCHUWING

Zorg voordat het voertuig op een laadplatform of aanhangwagen wordt bevestigd dat u de volgende veiligheidsvoorschriften in acht neemt.

Veiligheidsvoorschriften

Transportuitrusting	De transportuitrusting (laadplatform, aanhangwagen of dieplader) moet over de juiste afmetingen en het juiste laadvermogen beschikken om het voertuig veilig te kunnen ondersteunen en transporteren.
Transportvoertuig	Zorg dat de trekcapaciteit en specificaties van het transportvoertuig niet overschreden worden. Zorg ervoor dat de aanhangwagen of het laadplatform goed aan de trekhaak van het transportvoertuig wordt bevestigd.
Zichtbaarheid	Zorg ervoor dat u gedurende de hele manoeuvre goed zicht heeft.
Terrein	Het transportvoertuig en de aanhangwagen moeten op een vlakke ondergrond staan. Gebruik wielblokken bij de aanhangwagen en het transportvoertuig om te voorkomen dat deze in beweging komen.
Oprijplaten	Gebruik oprijplaten met een geschikte belastingscapaciteit en zet de oprijplaten vast aan de aanhangwagen op het laadplatform. Vermijd het gebruik van steile oprijplaten.
Omstanders	Zorg er altijd voor dat er zich tijdens het oprijden geen omstanders in de buurt van het voertuig of de transportuitrusting bevinden.
Accessoires en lading	Zorg dat accessoires, lading en losse voorwerpen in het voertuig goed vastzitten, of verwijder ze om te voorkomen dat ze op de weg vallen en een gevaar vormen voor achteropkomende voertuigen.

Kracht van het voertuig benutten om sleepmaterieel op te rijden

Als het voertuig op eigen vermogen kan oprijden, gaat u als volgt te werk:

1. Draag geschikte beschermende kleding.
2. Veiligheidsgordel vastmaken.
3. Gebruik uitsluitend een lage versnelling (indien hermee uitgerust).
4. Activeer de 6WD-positie.
5. Blijf tijdens het rijden altijd zitten.
6. Zorg voor een goede uitlijning op de rails of het laadplatform.
7. Zorg voordat u begint voor voldoende afstand tot de aanhangwagen om het voertuig in een rechte lijn uit te lijnen met de oprijplaten. Probeer nooit te draaien terwijl u de oprijplaten nadert. De achterwielen zijn dan mogelijk niet

meer uitgelijnd wanneer u de oprijplaten bereikt en het voertuig kan dan vallen.

8. Rijd de voorwielen langzaam de oprijplaten op om de uitlijning te controleren.
9. Laat het voertuig achteruitrollen, controleer of de oprijplaten nog goed vastzitten en rijd vervolgens met gepaste snelheid verder.
10. Rijd het voertuig voorzichtig het laadplatform of de aanhangwagen op. Gebruik tijdens het oprijden voldoende snelheid zonder de wielen te laten doorslippen of abrupt te versnellen. Vermijd versnellen op de oprijplaten om beweging van de oprijplaten te voorkomen.
11. Als de aanhangwagen naar voren toe afloopt, laat het voertuig dan vooruitrollen zonder te versnellen.
12. Zorg nadat het voertuig op de juiste plaats staat dat de schakelhendel van het voertuig in de parkeerstand (P) wordt gezet. Schakel het parkeerremmechanisme in (indien hiermee uitgerust).

Als het voertuig niet op eigen vermogen kan rijden, te ver doorschieten een risico vormt of gevaarlijke omstandigheden het oprijden op eigen vermogen onmogelijk maken, ga dan verder met behulp van een lier.

Voertuig met behulp van lier op sleepmaterieel trekken

Als het voertuig niet op eigen vermogen kan oprijden, gaat u als volgt te werk:

WAARSCHUWING

Roep de hulp van een assistent in. Een persoon moet op het voertuig zitten met stuur, remmen en lierschakelaar binnen handbereik, terwijl de andere persoon de omgeving en de veiligheid van de manoeuvre controleert.

WAARSCHUWING

Zorg dat de lierhaak veilig aan een geschikt verankeringspunt bevestigd wordt. Gebruik geschikte uitrusting.

OPMERKING:

Laat de motor, indien het voertuig veilig kan worden gestart, stationair draaien om te voorkomen dat de accu leegraakt.

1. Zet de schakelhendel op NEUTRAL (N).
2. Als het voertuig uitgerust is met een lier, gebruikt u de lier om het voertuig op het platform te rollen.
3. Ga als volgt te werk als het voertuig niet is uitgerust met een lier:
 1. Bevestig een band rondom het anker aan de voorbumper.
 2. Maak de band vast aan de lierkabel van het sleepvoertuig.
 3. Trek het voertuig met de lier op de aanhangwagen.
4. Zet de schakelhendel in de parkeerstand (P). Schakel het parkeerremmechanisme in (indien hiermee uitgerust).

Voertuig vastzetten voor transport

⚠ WAARSCHUWING

Om ernstig of dodelijk letsel of schade aan belangrijke onderdelen te voorkomen.

- Gebruik de kabel van de lier nooit om een voertuig bij het vervoer vast te zetten.
- Rijd nooit met de kabel van de lier bevestigd aan een lading of een ander voertuig.
- Gebruik de lier alleen om een vastgelopen voertuig (sneeuw, modder enz.) los te trekken.
- Zie altijd de instructie van de lierfabrikant alvorens ladingen te trekken.

1. Verwijder de sleutel van het voertuig.
2. Maak het voertuig aan de achterkant aan beide zijden vast door een band aan te brengen rondom de draagarm van de ophanging, zo dicht mogelijk bij het wiel.
3. Maak het voertuig aan de voorkant aan beide zijden vast door een band aan te brengen rondom de bovenste wieldraagarm, zo dicht mogelijk bij het wiel en uit de buurt van de remslang.



1. Bovenste wieldraagarm voorzijde

⚠ WAARSCHUWING

Zorg ervoor dat de remslang zich uit de buurt van de band bevindt. Een beknelde remslang kan het remvermogen van het voertuig verminderen.

4. Maak de banden vast met hiertoe voorziene spanbanden voor slepen.
5. Maak de achterophanging met de ratels van de spanbanden stevig vast aan beide zijden aan de achterkant van de aanhangwagen.

6. Zorg ervoor dat de voor- en achterwielen stevig bevestigd zijn op de oplegger.

Voertuig van aanhangwagen halen

WAARSCHUWING

Tijdens het transport kan het voertuig verschoeven zijn. Controleer dat het voertuig goed met de oprijplaten uitgelijnd is voordat u verder gaat.

WAARSCHUWING

Het zicht wordt aanzienlijk beperkt wanneer u de aanhangwagen afrijdt. Roep de hulp van een assistent in om op een goede uitlijning en een veilige omgeving te controleren.

HET VOERTUIG OPHEFFEN EN ONDERSTEUNEN

Voorzijde voertuig

1. Plaats het voertuig op een vlakke ondergrond die niet glad is.
2. Zorg ervoor dat de schakelhendel van het voertuig in de PARKEER--stand staat.
3. Plaats een hydraulische krik onder de voorste beschermplaat.
4. Hef de voorzijde van het voertuig op en plaats een krik aan elke zijde onder het frame.

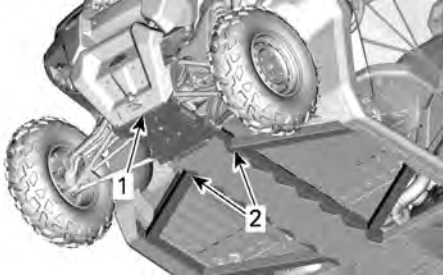

1. Voorzijde voertuig
2. Frame

5. Breng de hydraulische lift naar omlaag en zorg ervoor dat het voertuig veilig wordt ondersteund door beide krikken.

Achterkant voertuig

1. Plaats het voertuig op een vlakke ondergrond die niet glad is.
2. Activeer de 6WD-modus.
3. Zorg ervoor dat de schakelhendel van het voertuig in de PARKEER--stand staat.
4. Plaats een hydraulische krik onder de beschermplaat.
5. Hef de achterzijde van het voertuig op en plaats een krik aan elke zijde voor het achterwiel.

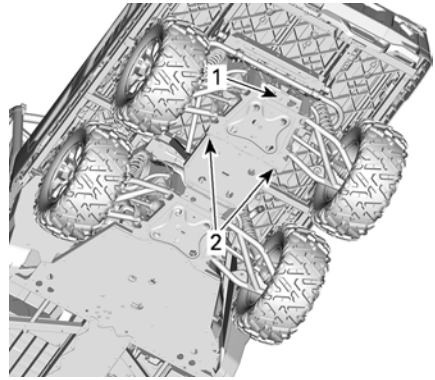

1. Hefpunt onder de trekhaak
2. Deel van het frame waaronder krikken kunnen worden geplaatst

6. Breng de hydraulische lift naar omlaag en zorg ervoor dat het voertuig veilig wordt ondersteund door beide krikken.

ONDERHOUD

ONDERHOUDSSCHEMA

Het onderhoud is zeer belangrijk om uw voertuig in een veilig functionerende staat te houden. Het voertuig dient servicebeurten te ondergaan volgens het onderhoudsschema.

De eigenaar is verantwoordelijkheid voor een behoorlijk onderhoud. Garantieclaims kunnen onder andere worden afgewezen als de eigenaar of bestuurder door verkeerd onderhoud of gebruik het probleem heeft veroorzaakt.

Voer periodieke controles uit en volg het onderhoudsschema. **Ook als u het onderhoudsschema volgt moet u steeds de inspectie voor het vertrek uitvoeren.**

WAARSCHUWING

Als het voertuig niet behoorlijk volgens het onderhoudsprogramma en de onderhoudsprocedures wordt onderhouden kan dat rijden op het voertuig onveilig maken.

EPA-regelgeving - Voertuigen voor Canada en V.S.

Een reparatiebedrijf of iemand naar keuze van de eigenaar kan emissiebeperkingsapparatuur en -systemen onderhouden, vervangen of repareren. Voor deze aanwijzingen zijn geen onderdelen of service van BRP of erkende off-road-dealers van Can-Am vereist.

Hoewel een erkende Can-Am Off-Road dealer diepgaande technische kennis en gereedschap voor het onderhoud aan uw voertuig heeft, is de emissiegerelateerde garantie niet afhankelijk van het gebruik van een erkende off-road-dealer van Can-Am of een ander bedrijf waar BRP commerciële banden mee heeft.

De eigenaar is verantwoordelijkheid voor een behoorlijk onderhoud. Garantieclaims kunnen onder andere worden afgewezen als de eigenaar of bestuurder door verkeerd onderhoud of gebruik het probleem heeft veroorzaakt.

Voor emissiegerelateerde garantieclaims beperkt BRP de diagnose en reparatie van emissiegerelateerde onderdelen tot erkende off-road-dealers van Can-Am. Raadpleeg de *emissiegerelateerde garantie van US EPA* in het hoofdstuk *Garantie* voor informatie.

U moet de aanwijzingen voor de brandstofvereisten in het brandstofgedeelte van deze handleiding opvolgen. Ook als benzine met meer dan tien volumeprocent ethanol gemakkelijk verkrijgbaar is, heeft de US EPA een verbod voor het gebruik van benzine met meer dan 10 volumeprocent ethanol uitgevaardigd, dat op dit vaartuig van toepassing is. Het gebruik van benzine met dan 10 volumeprocent ethanol in deze motor kan het emissiebeperkingsstelsel beschadigen.

Aanwijzingen voor onderhoud van de luchtfilter

Het onderhoud van de luchtfilter moet aangepast zijn aan de rijomstandigheden.

Laat het onderhoud aan het luchtfilter regelmatig verrichten bij rijden op sneeuw, droog zand, vuil terrein, gravel of een soortgelijke ondergrond met veel stof of deeltjesverplaatsing.

Als u in deze omstandigheden in een groep rijdt, moet u de onderhoudsfrequentie van het luchtfilter verder opvoeren.

OPMERKING:

Accessoirefilters en pre-filter zijn verkrijgbaar voor dergelijke omstandigheden. Neem voor informatie contact op met een erkende Can-Am Off-Road dealer.

Zwaar werk

Raadpleeg het hoofdstuk *Zwaar werk* van het onderhoudsschema als uw voertuig in de volgende omstandigheden wordt gebruikt.

- Het herhaaldelijk vervoeren van ladingen met meer dan 75% van de maximumcapaciteit.
 - De hogere belasting van het aandrijfsysteem versnelt de levensduur van de differentiëlen, versnellingsbak/transmissie en motorolie. Dit vermindert de levensduur van de interne onderdelen als deze niet vaker worden vervangen.
- Rijden met buitensporig hoge snelheid gedurende langere tijd.

Voor bedrijfs-/werkvoertuigen en huurauto's moet ook het onderhoudsschema voor *zwaar gebruik* worden gehanteerd.

Meer dan gemiddeld gebruik vereist frequentere vervanging van vloeistoffen en slijtageonderdelen dan offroad, recreatief of occasioneel beroepsmatig gebruik.

Extreme koude

Een motor die veelvuldig in een omgevingstemperatuur van -25°C (-13°F) of lager wordt gebruikt, zal een intensiever service- en onderhoudsschema vereisen.

Elke verbrandingsmotor die bij deze lage omgevingstemperatuur werkt, zal bij elke start/opwarming een grotere hoeveelheid condens opnemen.

Aangezien de motor gedurende langere tijd geen bedrijfstemperatuur bereikt, begint de olie sterk verdund te raken met water en gasresten (hoger watergehalte).

Een motor moet op bedrijfstemperatuur komen om condensaat uit de olie te kunnen verdampen.

Bij dagelijks gebruik (werk- of vrijetijdsrit) zoals hieronder vermeld, raadt BRP sterk aan de olie minstens één keer per maand te verversetten.

Parameters van een hoger service- en onderhoudsschema:

- Motor bereikt niet de juiste bedrijfstemperatuur bij normaal dagelijks gebruik
- Meervoudig starten en stoppen zonder bedrijfstemperatuur te bereiken
- Korte stationaire perioden
- Rijcyclus met laag toerental bij korte afstanden zonder bedrijfstemperatuur te bereiken.

OPMERKING:

BRP raadt ten eerste aan een blokverwarming te installeren om de vloeistoffen op te warmen; dit zal ook helpen de levensduur van de olie te verlengen.

Gebruik in diepe modder/diep water

Of uw voertuig nu een X mr model is of werd uitgerust voor gebruik in diepe modder/diep water, dit soort gebruik vereist frequenter onderhoud en inspecties om ervoor te zorgen dat vuil niet in de mechanische onderdelen is binnengedrongen.

Raadpleeg het hoofdstuk **Diepe modder/diep water** van het onderhoudsschema als u regelmatig in diepe modder/diep water rijdt.

Volg na iedere rit de punten in **Voer onderhoud uit na gebruik in diepe modder/diep water**.

Voer onderhoud uit na gebruik in diepe modder/diep water

- Spoel het voertuig en de onderdelen af met vers water.
- Reinig de CVT-luchtfilters.
- Tap het CVT-compartiment af en reinig als er water of modder wordt geconstateerd.
- Inspecteer en reinig de motorluchtfilters en de behuizing hiervan.
- Maak de uitlaatpijp, de uitlaatdemper en de knalpot schoon.
- Maak de radiator schoon.
- Inspecteer visueel op accumulatie van water in de luchtslangen (brandstoftank, versnellingsbak, voordifferentieel en achteraandrijving). Breng, indien er water aanwezig is, het voertuig naar uw dichtstbijzijnde, erkende Can-Am off-road dealer voor inspectie en onderhoud van de belangrijke onderdelen met betrekking tot de ontluchtingen.
- Reinig de voor- en achterschokdempers om schade aan de afdichtingen door stof en vuil te voorkomen.
- Reinig de aandrijfassen en de cardanasgaffels of -stophoezen.

Onderhoudsschema

Zorg ervoor dat u het juiste onderhoud op de aanbevolen momenten uitvoert, zoals in de tabellen is aangegeven.

De intervallen in het onderhoudsschema zijn gebaseerd op 3 factoren:

- Kalendertijd
- Bedrijfsuren
- Kilometerstand.

Houd in het oog wat zich het eerst voordoet om de onderhoudsdrempel vast te stellen.

Uw rijgewoonten bepalen de factoren waar u zich aan moet houden. Bijvoorbeeld:

- Iemand die om het weekend met vrienden een trailrit gaat maken met het voertuig zal waarschijnlijk de onderhoudsinterval bepalen aan de hand van de **kilometerstand**.
- Iemand die het voertuig slechts enkele keren per jaar gebruikt (jagen, kamperen) zal waarschijnlijk de onderhoudsinterval bepalen aan de hand van de **kalendertijd**.

- iemand die het voertuig dagelijks/wekelijks gedurende lange tijd gebruikt, zoals landbouw/werk, zal waarschijnlijk de onderhoudsinterval bepalen aan de hand van de **bedrijfsuren**.

BELANGRIJK: De onderstaande tabellen tonen de betreffende onderhouds-toepassing voor de eerste 3 jaar. Herhaal voor de opeenvolgende jaren tevens hetzelfde patroon.

Regelmatig onderhoud - Overzicht			
Kalenderja ren	Vaartuiguren	Kilometerteller	Regulier gebruik
1	200	3000 km (1900 mijl)	A
2	400	6000 km (3700 mijl)	A en B
3	600	9000 km (5600 mijl)	A

A Onderhoud bij zwaar gebruik en in modder/water - Overzicht			
Kalenderja ren	Vaartuiguren	Kilometerteller	Zwaar gebruik en diepe modder/water
0,5	100	1500 km (900 mijl)	A+
1	200	3000 km (1900 mijl)	A+ en A
1,5	300	4500 km (2800 mijl)	A+
2	400	6000 km (3700 mijl)	A+ en A en B
2,5	500	7500 km (4700 mijl)	A+
3	600	9000 km (5600 mijl)	A+ en A

REGULIER GEBRUIK	A	B
A: afregelen C: reinigen I: inspecteren L: smeren R: vervangen T: aanhalen	leder jaar of 200 uur of 3000 km (1900 mi)	ledere 2 jaar of 400 uur of 6000 km (3700 mi)
Lucht- en brandstoflevering		
Motorluchtfilter	I, C of R	
Luchtleveringscomponenten en werking (airbox, gasklephuis, kanalen, klemmen)*	I, C	
Brandstofonderdelen en werking (brandstoftankdop, brandstoftank, slangen, klemmen, lekkages)*	I	
Brandstofpompdruk		I
Carrosserie, chassis en accessoires		
Kooibevestigingen	T	
Oprolmechanismen, gespen en vergrendelknoppen van veiligheidsgordels	I, C	
Lier	I, C	
Bouten scharnieren windscherm (indien aanwezig)	T	
Deurvergrendeling, scharnieren en slotcilinders	L, T	
Bollager hydraulische cilinder powertilt laadbed (indien aanwezig)	L	
Motor en koeling		
Motorolie en filter	R	
Klepspeling (ongeacht kalendertijd)	I, A (V-twin motoren)	I, A (ééncil. motoren)
Bougies (ongeacht kalendertijd)		R
Motorpakkingen en afdichtingen	I	
Motorkoelingsonderdelen (koelvloeistofgehalte, koelvloeistofpeil, toestand slangen, klemmen, lekkages)*	I, A	
Motorkoelvloeistof	R ledere 5 jaar of 12000 km (7500 mi)	
Radiator	C	
Uitlaatgas en emissies		

REGULIER GEBRUIK	A	B
A: afregelen C: reinigen I: inspecteren L: smeren R: vervangen T: aanhalen	leder jaar of 200 uur of 3000 km (1900 mi)	ledere 2 jaar of 400 uur of 6000 km (3700 mi)
Uitlaatonderdelen (pakkingen, leidingen, toestand demper, lekkages)*	I	
Ontluchttingsfilter brandstoftank (modellen zonder EVAP)	R	
Voorfilter van de containerontluchttingsleiding (CARB- en EVAP-modellen)		R
Vonkafleider knalpot	C	
Vuil of stof rond de uitlaatpijp en het gebied rondom de knalpot	C	
HVAC		
Luchtfilter	I, C	
Componenten verwarming en airconditioning en werking*	I, C	
Compressorriem airconditioning		I
Rem		
Remcomponenten en werking (oliepeil, remblokken, remschijven, remklauwen, remvoeringen en hoofdcilinder)*	I, C, L, A	
Remvloeistof	R ledere 2 jaar	
Gedrevenheid		
Versnellingsbakolie	Vervangen na de eerste 3000 km (1900 mi) en na 6000 km (3700 mi) en volg hierna het normale schema	
Versnellingsbakolie	I, A	R
Voordifferentieelolie	I, A	R
Olie van de achterwielaandrijving (ééncil. motor)	I, A	R
Differentieelolie midden/achter (6x6 modellen)	I, A	R
Banden (slijtage, spanning)	I, A	
Wielmoeren	T	
Bouten beadlockwielen (indien aanwezig)	T	

REGULIER GEBRUIK	A	B
A: afregelen C: reinigen I: inspecteren L: smeren R: vervangen T: aanhalen	leder jaar of 200 uur of 3000 km (1900 mi)	ledere 2 jaar of 400 uur of 6000 km (3700 mi)
Aandrijvingscomponenten en functie*	I	
Bediening		
Werking versnellingsstandhendel	I, A	
Werking van de gashendel	I	
Continu Variabele Transmissie (CVT)		
CVT-onderdelen (luchtfiler, rollen aandrijf- en aangedreven poelie reinigen, aandrijfriem, rollen aandrijfpoelie en naaflager)*	I, C, L	
Rollen in aangedreven rol	I	
Elektrisch		
Accuverbindingen en toestand	I, C	
Storingscodemodule en betreffende software-updates	I	
Werking bedieningsschakelaars en verlichting*	I	
Voertuigsnelheidssensor (VSS)		C
Besturing		
Stuurcomponenten en functie*	I	
Wielophanging		
Wielophangingscomponenten en functie*	I, C, L, T	
Stabilisatorstang- en A-armbussen (modellen zonder dubbelgelagerde bus)	I, L Aanbevolen bij elke 1.000 km (620 mi)	

* Raadpleeg de lokale dealer voor een uitgebreide lijst met uit te voeren onderhoudshandelingen.

ZWAAR GEBRUIK	A+	A	B
A: afregelen C: reinigen I: inspecteren L: smeren R: vervangen T: aanhalen	ledere 6 maanden of 100 uur of 1500 km (900 mi)	leder jaar of 200 uur of 3000 km (1900 mi)	ledere 2 jaar of 400 uur of 6000 km (3700 mi)
Lucht- en brandstoflevering			
Motorluchtfilter	I, C	R	
Luchtleveringscomponenten en werking (airbox, gasklep huis, kanalen, klemmen)*	I, C		
Brandstofonderdelen en werking (brandstoftankdop, brandstoftank, slangen, klemmen, lekkages)*		I	
Brandstofpompdruk			I
Carrosserie, chassis en accessoires			
Kooibevestigingen		T	
Oprolmechanismen, gespen en vergrendelknoppen van veiligheidsgordels		I, C	
Lier	I, C		
Bouten scharnieren windscherm		T	
Deurvergrendeling, scharnieren en slotcilinders		L, T	
Bollager hydraulische cilinder powertilt laadbed (indien aanwezig)		L	
Motor en koeling			
Motorolie en filter	R		
Klepspeling (ongeacht kalendertijd)		I, A (V-twin motoren)	I, A (ééncil. motoren)
Bougies (ongeacht kalendertijd)			R
Motorpakkingen en afdichtingen		I	
Motorkoelingsonderdelen (koelvloeistofgehalte, koelvloeistofpeil, toestand slangen, klemmen, lekkages)*		I, A	
Motorkoelvloeistof	R ledere 5 jaar of 12000 km (7500 mi)		

ZWAAR GEBRUIK	A+	A	B
A: afregelen C: reinigen I: inspecteren L: smeren R: vervangen T: aanhalen	ledere 6 maanden of 100 uur of 1500 km (900 mi)	leder jaar of 200 uur of 3000 km (1900 mi)	ledere 2 jaar of 400 uur of 6000 km (3700 mi)
Radiator		C	
Uitlaatgas en emissies			
Ontluchtingsfilter brandstoftank (modellen zonder EVAP)		R	
Voorfilter van de containerontluchtingsleiding (CARB- en EVAP-modellen)			R
Uitlaatonderdelen (pakking, leidingen, toestand demper, lekkages)*		I	
Vonkafleider knalpot	C		
Vuil of stof rond de uitlaatpijp en het gebied rondom de knalpot	C		
HVAC			
Luchtfilter	I, C		
Componenten verwarming en airconditioning en werking*		I, C	
Compressorriem airconditioning			I
Rem			
Remcomponenten en werking (oliepeil, remblokken, remschijven, remklauwen, remvoeringen en hoofdcilinder)*	I, C, A	C, L	
Remvloeistof	R ledere 2 jaar		
Gedrevenheid			
Versnellingsbakolie en filter	Vervangen na de eerste 1500 km (900 mi) en na 3000 km (1900 mi) en volg hierna het normale schema		
Versnellingsbakolie en filter	I, A	R	
Voordifferentieelolie	I, A	R	
Olie van de achterwielaandrijving (ééncil. motor)	I, A	R	

ZWAAR GEBRUIK	A+	A	B
A: afregelen C: reinigen I: inspecteren L: smeren R: vervangen T: aanhalen	ledere 6 maanden of 100 uur of 1500 km (900 mi)	leder jaar of 200 uur of 3000 km (1900 mi)	ledere 2 jaar of 400 uur of 6000 km (3700 mi)
Differentieelolie midden/achter	I, A	R	
Banden (slijtage, spanning)	I, A		
Wielmoeren	T		
Bouten beadlockwielen (indien aanwezig)		T	
Aandrijvingscomponenten en functie*	I		
Bediening			
Werking versnellingsstandhendel		I, A,	
Werking van de gashendel		I	
Continu Variabele Transmissie (CVT)			
CVT-onderdelen (luchtfilter, rollen aandrijf- en aangedreven poelie reinigen, aandrijfriem, rollen aandrijfpoelie en naaflager)*		I, C, L	
Rollen in aangedreven rol		I	
Elektrisch			
Accuverbindingen en toestand		I, C	
Storingscodemodule en betreffende software-updates		I	
Werking bedieningsschakelaars en verlichting*		I	
Voertuigsnelheidssensor (VSS)		C	
Besturing			
Stuurcomponenten en functie*	I		
Wielophanging			
Wielophangingscomponenten en functie*	I, C, L	T	
Stabilisatorstang- en A-armbussen (modellen zonder dubbelgelagerde bussen)	I, L Aanbevolen bij elke 1.000 km (620 mi)		

* Raadpleeg de lokale dealer voor een uitgebreide lijst met uit te voeren onderhoudshandelingen.

DIEPE MODDER / WATER	A+	A	B
A: afregelen C: reinigen I: inspecteren L: smeren R: vervangen T: aanhalen	ledere 6 maanden of 100 uur of 1500 km (900 mi)	leder jaar of 200 uur of 3000 km (1900 mi)	ledere 2 jaar of 400 uur of 6000 km (3700 mi)
Lucht- en brandstoflevering			
Motorluchtfilter	I, C	R	
Luchtleveringscomponenten en werking (airbox, gasklep huis, kanalen, klemmen)*	I, C		
Brandstofonderdelen en werking (brandstoftankdop, brandstoftank, slangen, klemmen, lekkages)*		I	
Brandstofpompdruk			I
Carrosserie, chassis en accessoires			
Kooibevestigingen		T	
Oprolmechanismen, gespen en vergrendelknoppen van veiligheidsgordels		I, C	
Lier	I, C		
Bouten scharnieren windscherm		T	
Deurvergrendeling, scharnieren en slotcilinders		L, T	
Bollager hydraulische cilinder powertilt laadbed (indien aanwezig)		L	
Motor en koeling			
Motorolie en filter	I, A,	R	
Klepspeling (ongeacht kalendertijd)		I, A (V-twin motoren)	I, A (éécil. motoren)
Bougies (ongeacht kalendertijd)			R
Motorpakkingen en afdichtingen		I	
Motorkoelingsonderdelen (koelvloeistofgehalte, koelvloeistofpeil, toestand slangen, klemmen, lekkages)*		I, A,	
Motorkoelvloeistof	R ledere 5 jaar of 12000 km (7500 mi)		

DIEPE MODDER / WATER	A+	A	B
A: afregelen C: reinigen I: inspecteren L: smeren R: vervangen T: aanhalen	ledere 6 maanden of 100 uur of 1500 km (900 mi)	leder jaar of 200 uur of 3000 km (1900 mi)	ledere 2 jaar of 400 uur of 6000 km (3700 mi)
Radiator	C		
Uitlaatgas en emissies			
Ontluchtingsfilter brandstoftank (modellen zonder EVAP)		R	
Voorfilter van de containerontluchtingsleiding (CARB- en EVAP-modellen)			R
Uitlaatonderdelen (pakking, leidingen, toestand demper, lekkages)*	I		
Vonkafleider knalpot	C		
Vuil of stof rond de uitlaatpijp en het gebied rondom de knalpot	C		
HVAC			
Luchtfilter	I, C		
Componenten verwarming en airconditioning en werking*		I, C	
Compressorriem airconditioning	I		
Rem			
Remcomponenten en werking (oliepeil, remblokken, remschijven, remklauwen, remvoeringen en hoofdcilinder)*	I, C, A	C, L	
Remvloeistof	R ledere 2 jaar		
Gedrevenheid			
Versnellingsbakolie en filter	Vervangen na de eerste 1500 km (900 mi) en na 3000 km (1900 mi) en volg hierna het normale schema		
Versnellingsbakolie en filter	I, A		R
Voordifferentieelolie	I, A		R
Olie van de achterwielaandrijving (ééncil. motor)	I, A		R

DIEPE MODDER / WATER	A+	A	B
A: afregelen C: reinigen I: inspecteren L: smeren R: vervangen T: aanhalen	ledere 6 maanden of 100 uur of 1500 km (900 mi)	leder jaar of 200 uur of 3000 km (1900 mi)	ledere 2 jaar of 400 uur of 6000 km (3700 mi)
Differentieelolie midden/achter	I, A		R
Banden (slijtage, spanning)	I, A		
Wielmoeren	T		
Bouten beadlockwielen (indien aanwezig)		T	
Aandrijvingscomponenten en functie*	I		
Bediening			
Werking versnellingsstandhendel		I, A	
Werking van de gashendel	I		
Continu Variabele Transmissie (CVT)			
CVT-onderdelen (luchtfilter, rollen aandrijf- en aangedreven poelie reinigen, aandrijfriem, rollen aandrijfpoelie en naaflager)*		I, C, L	
Rollen in aangedreven rol		I	
Elektrisch			
Accuverbindingen en toestand		I, C	
Storingscodemodule en betreffende software-updates		I	
Werking bedieningsschakelaars en verlichting*		I	
Voertuigsnelheidssensor (VSS)		C	
Besturing			
Stuurcomponenten en functie*	I		
Wielophanging			
Wielophangingscomponenten en functie*	I, C, L	T	
Stabilisatorstang- en A-armbussen (modellen zonder dubbelgelagerde bussen)	I, L Aanbevolen bij elke 1.000 km (620 mi)		

* Raadpleeg de lokale dealer voor een uitgebreide lijst met uit te voeren onderhoudshandelingen.

Onderhoudsdocumentatie

Zend zonodig een kopie van het onderhoudsschema naar BRP.

Pre-levering	
Serienummer: _____ Kilometerstand: _____ Uren: _____ Datum: _____ Dealernr: _____ Opmerkingen: _____ _____	Handtekening/afdruk: _____
Raadpleeg het Pre-Delivery Bulletin van het voertuig voor gedetailleerde installatieprocedures.	

EERSTE INSPECTIE	
Kilometerstand: _____ Uren: _____ Datum: _____ Dealernr: _____ Opmerkingen: _____ _____	Handtekening/afdruk: _____
Raadpleeg het hoofdstuk Onderhoudsinformatie in deze handleiding voor het onderhoudsschema.	

Service	
Kilometerstand: _____ Uren: _____ Datum: _____ Dealernr: _____ Opmerkingen: _____ _____	Handtekening/afdruk:
Raadpleeg het hoofdstuk Onderhoudsinformatie in deze handleiding voor het onderhoudsschema.	

Service	
Kilometerstand: _____ Uren: _____ Datum: _____ Dealernr: _____ Opmerkingen: _____ _____	Handtekening/afdruk:
Raadpleeg het hoofdstuk Onderhoudsinformatie in deze handleiding voor het onderhoudsschema.	

Service	
Kilometerstand: _____ Uren: _____ Datum: _____ Dealernr: _____ Opmerkingen: _____ _____	Handtekening/afdruk:
Raadpleeg het hoofdstuk Onderhoudsinformatie in deze handleiding voor het onderhoudsschema.	

Service	
Kilometerstand: _____ Uren: _____ Datum: _____ Dealernr: _____ Opmerkingen: _____ _____	Handtekening/afdruk:
Raadpleeg het hoofdstuk Onderhoudsinformatie in deze handleiding voor het onderhoudsschema.	

Service	
Kilometerstand: _____ Uren: _____ Datum: _____ Dealernr: _____ Opmerkingen: _____ _____	Handtekening/afdruk:
Raadpleeg het hoofdstuk Onderhoudsinformatie in deze handleiding voor het onderhoudsschema.	

Service	
Kilometerstand: _____ Uren: _____ Datum: _____ Dealernr: _____ Opmerkingen: _____ _____	Handtekening/afdruk:
Raadpleeg het hoofdstuk Onderhoudsinformatie in deze handleiding voor het onderhoudsschema.	

Service	
Kilometerstand: _____ Uren: _____ Datum: _____ Dealernr: _____ Opmerkingen: _____ _____	Handtekening/afdruk:
Raadpleeg het hoofdstuk Onderhoudsinformatie in deze handleiding voor het onderhoudsschema.	

Service	
Kilometerstand: _____ Uren: _____ Datum: _____ Dealernr: _____ Opmerkingen: _____ _____	Handtekening/afdruk:
Raadpleeg het hoofdstuk Onderhoudsinformatie in deze handleiding voor het onderhoudsschema.	

Service	
Kilometerstand: _____ Uren: _____ Datum: _____ Dealernr: _____ Opmerkingen: _____ _____	Handtekening/afdruk:
Raadpleeg het hoofdstuk Onderhoudsinformatie in deze handleiding voor het onderhoudsschema.	

Service	
Kilometerstand: _____ Uren: _____ Datum: _____ Dealernr: _____ Opmerkingen: _____ _____	Handtekening/afdruk:
Raadpleeg het hoofdstuk Onderhoudsinformatie in deze handleiding voor het onderhoudsschema.	

Service	
Kilometerstand: _____ Uren: _____ Datum: _____ Dealernr: _____ Opmerkingen: _____ _____	Handtekening/afdruk:
Raadpleeg het hoofdstuk Onderhoudsinformatie in deze handleiding voor het onderhoudsschema.	

Service	
Kilometerstand: _____ Uren: _____ Datum: _____ Dealernr: _____ Opmerkingen: _____ _____	Handtekening/afdruk:
Raadpleeg het hoofdstuk Onderhoudsinformatie in deze handleiding voor het onderhoudsschema.	

ONDERHOUDSPROCEDURES

MOTORLUCHTFILTER

MERK OP

Wijzig het luchtinlaatsysteem nooit. Anders kan de motor minder performant worden of schade oplopen. De motor is speciaal gekalibreerd om met deze onderdelen te werken.

Instructies voor vervangen van de motorluchtfilter

De frequentie om de motorluchtfilter te controleren en te vervangen moet worden aangepast aan de rijomstandigheden. Het is immers uitermate belangrijk voor de goede prestaties en voor een langere levensduur van de motor.

De motorluchtfilter moet vaker worden gecontroleerd en vervangen in de volgende moeilijke rijomstandigheden:

- Rijden op droog zand.
- Rijden op droge, met aarde bedekte oppervlakken.
- Rijden op droge grindpaden of dergelijke.
- Rijden in gebieden met een hoge concentratie aan zaden of gewassen.
- Rijden in diepe sneeuw.

MERK OP

Reinig de luchtfilterbehuizing iedere keer dat u gaat rijden in stofige omstandigheden of zand.

OPMERKING:

Als u in zulke omstandigheden in een groep rijdt, moet de onderhoudsfrequentie van het luchtfilter worden opgevoerd.

Motorluchtfilter verwijderen

Maak het luchtfilterdeksel los en verwijder het filter.

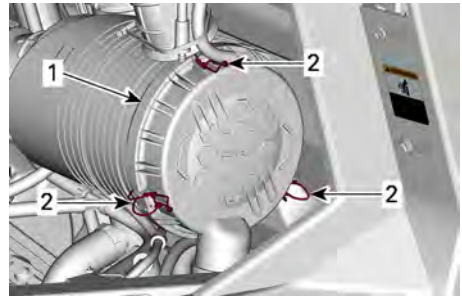

1. Deksel luchtfilter
2. Vergrendelingen

Het filter past strak op de uitlaatbuis en er zal in het begin wat weerstand zijn. Beweeg voorzichtig het uiteinde van het filter heen en weer om de afdichting los te maken en trek het er tegelijkertijd draaiend en recht uit. Zorg dat het filter niet tegen de behuizing slaat.

Motorluchtfilter reinigen

1. Controleer het filter of er tekenen zijn die op lekkages wijzen. Een streep stof op de schone kant van het filter is een duidelijke aanwijzing. Vervang het filter als er schade is. Verwijder de bron van lucht lekkages voordat u een nieuw filter installeert.
2. Reinig de motorluchtfilter door het stof uit het papieren element te kloppen. Zo komen vuil en stof vrij van de papieren filter.

MERK OP

Het wordt niet aangeraden met perslucht op het papieren element te blazen. Dit kan de papiervezels beschadigen en de filtercapaciteit reduceren bij gebruik in stoffige omgevingen. Als de motorluchtfilter te vuil is en niet kan worden gereinigd volgens de aanbevolen procedure, moet deze worden vervangen.

3. Controleer dat de behuizing van de luchtfilter schoon is. Reinig indien nodig.
4. Gebruik een schone, vochtige doek om het oppervlak van de filterafdichting en de binnenkant van de inlaatbuis te reinigen. Zorg ervoor dat het gebied rondom de inlaatafdichting vrij is van schade.

Reiniging van de duckbillklep

Motorluchtfilter installeren

1. Plaats voorzichtig het filter.
2. Plaats het filter handmatig en zorg ervoor dat het geheel in de behuizing van het luchtfilter zit.
3. Druk met de hand op de buitenste rand van het filter, niet het flexibele middendeel.
4. Controleer en reinig zorgvuldig de pakking in de groef van het deksel. Vervang in geval van schade.
5. Maak het luchtfilter vast met de vergrendelingen.

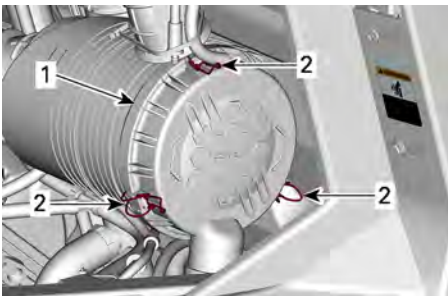

1. Deksel luchtfilter
2. Vergrendelingen

6. Installeer de luchtfiltertoegang en bevestig deze met de kwartdraaischroef.

CVT-luchtfilter

Instructies voor vervangen van de CVT-luchtfilter

De frequentie om de CVT-luchtfilter te controleren en te vervangen moet worden aangepast aan de rijomstandigheden. Het is immers uitermate

belangrijk voor de goede prestaties en voor een langere levensduur van de motor.

De CVT-luchtfilter moet vaker worden geïnspecteerd en vervangen in de volgende moeilijke rijomstandigheden:

- Rijden op droog zand.
- Rijden op droge, met aarde bedekte oppervlakken.
- Rijden op droge grindpaden of dergelijke.
- Rijden in modderige omstandigheden.
- Rijden in gebieden met een hoge concentratie aan zaden of gewassen.
- Rijden in diepe sneeuw.

MERK OP

Reinig de luchtfilter iedere keer dat u gaat rijden in stoffige omstandigheden of zand.

OPMERKING:

Als u in zulke omstandigheden in een groep rijdt, moet de onderhoudsfrequentie van het luchtfilter worden opgevoerd.

Primair CVT-luchtfilter verwijderen

1. Kantel de laadbak.
2. Druk op de filtertabjes om te ontgrendelen.

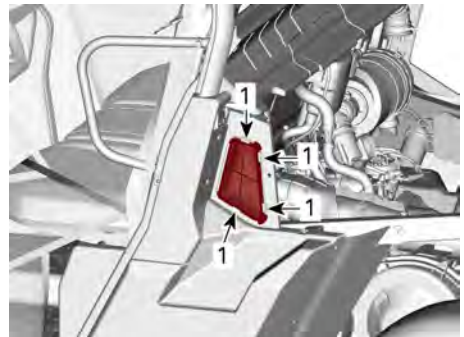

1. Hier drukken
3. Verwijder het CVT-luchtfilter.

Secundair CVT-luchtfilter verwijderen (Indien aanwezig)

1. Kantel de laadbak.
2. Verwijder het primaire CVT-luchtfilter. Raadpleeg *Primair CVT-luchtfilter verwijderen*.

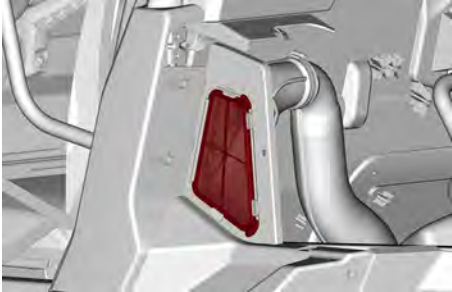

3. Maak de klem los.

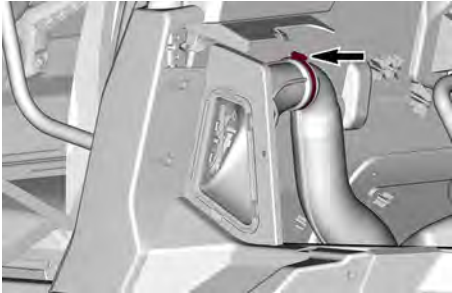

4. Verwijder het filterhuis uit het voertuig.

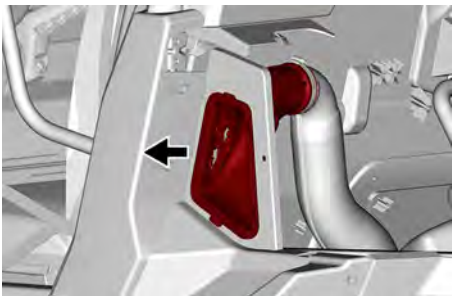

5. Druk op de filtertabjes om te ontgrendelen.



6. Verwijder het CVT-luchtfilter.

CVT-luchtfilter controleren en reinigen

1. Controleer de filter en vervang deze als hij beschadigd is.
2. Reinig de filter met een oplossing van zachte zeep en water en spoel na met water.
3. Schud zachtjes om het overtollige water te verwijderen en laat de filter drogen op kamertemperatuur.
4. Reinig de binnenkant van de CVT-luchtfilter met een stofzuiger.

Primair CVT-luchtfilter installeren

1. Installeer het primaire CVT-luchtfilter.
2. De laadbak omlaag brengen.

Secundair CVT-luchtfilter installeren

1. Voor de installatie gaat u omgekeerd te werk als bij de verwijdering. Let echter goed op het volgende.

Aandraaimoment	
Slangklem	$2 \pm 0,3 \text{ Nm}$ ($17 \pm 3 \text{ lbf-in}$)

Voorfilter EVAP-systeem (indien aanwezig)

Vervanging voorfilter EVAP-systeem

1. Kantel de laadbak.

2. Verwijder de slangklemmen.
3. Verwijder de borgschroeven.
4. Verwijder het voorfiltersysteem.

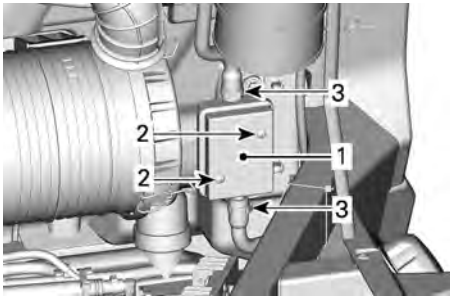

1. Voorfilter
2. Borgschroef
3. Klemmen

5. Installeer een nieuw voorfiltersysteem.

Aandraaimoment	
Borgschroef voorfilter	2,5 ± 0,5 Nm (22 ± 4 lbf-in)

6. Zet de slangen vast met klemmen.
7. Installeer alle overige verwijderde onderdelen.

MOTOROLIE:

Aanbevolen motorolie

Rotax® motoren werden ontwikkeld en gevalideerd met de ® olie.

BRP raadt u aan altijd XPS-motorolie of een gelijkwaardig middel te gebruiken.

Schade veroorzaakt door het gebruik van een olie die niet voor de motor geschikt is, wordt wellicht niet gedekt door de beperkte garantie van BRP.

Aanbevolen XPS-motorolie	
Algemene doeleinden	5W40 synthetische olie

Lage temperaturen	0W40 synthetische olie
Hoge temperatuur	10W50 synthetische olie

Als de aanbevolen XPS-motorolie niet beschikbaar is:

- Gebruik een synthetische SAE 4-taktmotorolie die voldoet aan de onderstaande specificaties van de smeermiddelindustrie of deze overschrijdt.
- Controleer altijd of het API-label op de oliebus minstens één van de aangegeven normen vermeldt.
 - **API-onderhoudsclassificatie SN of**
 - **JASO MA2**

Motoroliepeil controleren (V-Twin)

MERK OP
Een te hoog oliepeil kan ernstige schade aan de motor aanrichten.

MERK OP
Controleer het oliepeil wanneer de motor KOUD is.

1. Plaats het voertuig op een vlakke ondergrond.
2. Reinig rond de peilstok om te voorkomen dat er ongewenste deeltjes in de bus vallen.

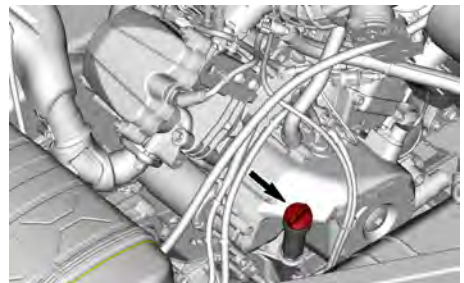

3. Schroef de peilstok los, verwijder hem en wrijf hem schoon.

- Plaats de peilstok terug en schroef hem helemaal vast.
- Verwijder de peilstok en lees het oliepeil af. Dat moet dicht bij het bovenste merkteken liggen.



- MIN
- MAX.

Breng de peilstok aan wanneer het oliepeil zich tussen merktekens bevindt.

Vul als volgt olie bij wanneer het oliepeil zich onder het onderste merkteken bevindt:

- Steek een trechter in de opening voor de oliepeilplug.
- Voeg een beetje van de aanbevolen olie toe en controleer het oliepeil opnieuw.
- Vul olie bij tot het peil het bovenste merkteken heeft bereikt.

MERK OP

Nooit te veel bijvullen. Wis gemorste olie weg.

Motorolie verversen

MERK OP

De motorolie en het oliefilter moeten op hetzelfde ogenblik worden vervangen.

Het vervangen van de olie en de oliefilter dient met een warme motor te gebeuren.

⚠ VOORZICHTIG

De motorolie kan erg heet zijn. Wacht tot de motorolie warm is.

- Zet het voertuig op een gelijkmatig oppervlak.

- Reinig het gebied rondom de peilstok.
- Verwijder de peilstok.
- Zet een opvangbak onder de motoraftapplug.
- Maak de plaats rond de olieaftapplug schoon.
- Schroef de olieaftapplug los en verwijder de pakkingring.

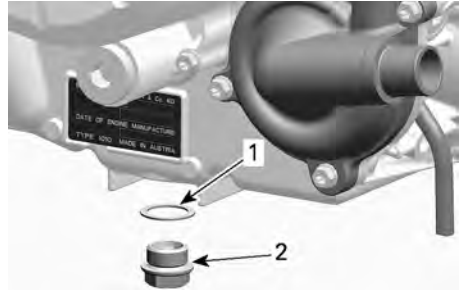

- Pakkingring (wegwerp)
- Afvoerplug

- Laat alle olie uit het carter af.
- Vervang het oliefilter, raadpleeg *Oliefilter*.
- Verwijder metaaldeeltjes en residu van de magnetische aftapplug.

OPMERKING: De aanwezigheid van vuil wijst op interne schade aan de motor.

- Plaats een NIEUWE pakkingring op de aftapplug.

MERK OP

Plaats de gebruikte pakkingring nooit terug. Altijd vervangen door een nieuwe.

- Plaats de aftapplug en draai deze aan volgens de aanbevolen specificaties.

Aandraaimoment

Afvoerplug	30 ± 2 Nm (22 ± 1 lbf-ft)
------------	------------------------------

12. Vul de motor bij, raadpleeg *Aanbevolen motorolie*.

OPMERKING:

Zie *Technisch Specificaties* voor de oliecapaciteit van de motor.

13. Start de motor en laat hem minstens 60 seconden stationair draaien.

14. Stop de motor.

15. Controleer meteen het oliepeil, raadpleeg *Controle motorvloeistofpeil*.

16. Vul bij indien nodig.

17. Controleer of er geen lekkage is ter hoogte van het oliefilter en de olieaftapplug.

18. Verwijder oude olie en filters volgens de plaatselijke milieuvorschriften.

Oliefilter

Oliefilter verwijderen

1. Kantel de laadbak.

OPMERKING:

Het deksel van het oliefilter is ook bereikbaar door de zittingen van de passagiers en het onderhoudsdeksel van de motor te verwijderen.

2. Reinig de omgeving van de oliefilter.

3. Verwijder het oliefilterdeksel.

4. Verwijder het oliefilter en gooi dit weg.

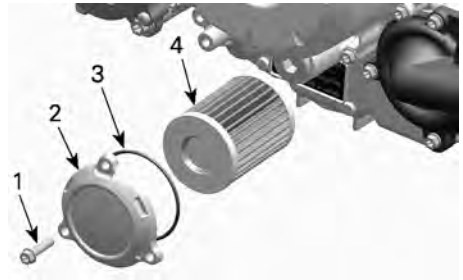

TYPISCH

- 1. *Oliefilterschroef*
- 2. *Oliefilterdeksel*
- 3. *O-ring*
- 4. *Oliefilter*

Oliefilter installeren

1. Controleer de filterinlaat- en uitlaat op verontreinigingen en reinig deze zones.

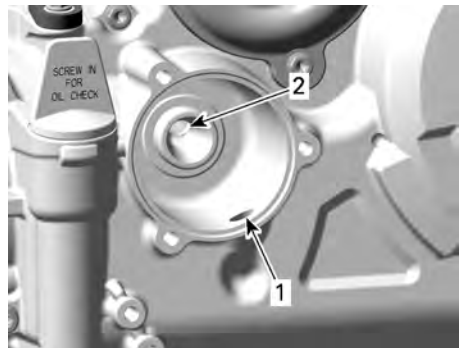

- 1. *Inlaatboring van oliepomp naar oliefilter*
- 2. *Uitlaatboring naar het motorolie-toevoersysteem*

2. Voorzie een NIEUWE O-ring van motorolie en schuif deze op het oliefilterdeksel.

3. Plaats het nieuwe filter op het filterdeksel.

4. Smeer de afdichting op het open uiteinde van de oliefilter in met motorolie.

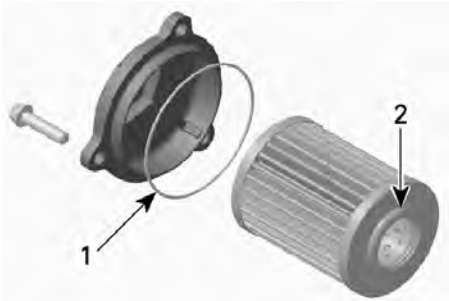

1. Dunne laag olie aanbrengen
2. Dunne laag olie aanbrengen

MERK OP

Let erop dat de O-ring tijdens het plaatsen van het filter en het deksel niet beklemd raakt.

5. Plaats het deksel over de motor.
6. Draai de schroeven van het oliefilterdeksel vast volgens de aanbevolen specificaties.

Aandraaimoment

Schroeven van het oliefilterdeksel

$10 \pm 1 \text{ Nm}$
($89 \pm 9 \text{ lbf-in}$)

7. Wis eventueel gemorste olie van de motor.

RADIATEUR

Radiator controleren en reinigen

Controleer af en toe of de omgeving van de radiator schoon is.

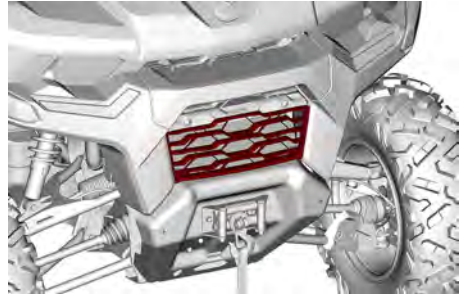

1. Verwijder om de radiator te bereiken het onderste deel van het voorste rooster en schuif het naar beneden.
2. Inspecteer de radiator en slangen op lekkage of andere schade.
3. Inspecteer de radiatorvinnen. Ze moeten schoon zijn, vrij van modder, vuil, bladeren of andere verontreinigingen waardoor de lucht niet vrij door de radiator kan stromen.

Spuit de radiatorvinnen schoon met een tuinslang, indien mogelijk.

⚠ VOORZICHTIG

Maak de radiator nooit schoon met uw handen terwijl hij nog heet is. Laat de te reinigen radiator eerst afkoelen.

MERK OP

Let op dat u de radiatorvinnen niet beschadigt bij de reiniging. Gebruik geen werktuigen/voorwerpen die de vinnen kunnen beschadigen. Spuit ze enkel schoon onder lage druk. Gebruik nooit een HOGEDRUKREINIGER.

4. Steek om het voorste rooster aan te brengen eerst de onderste lippen naar binnen en duw de onderzijde van het rooster in de kap aan de voorzijde.

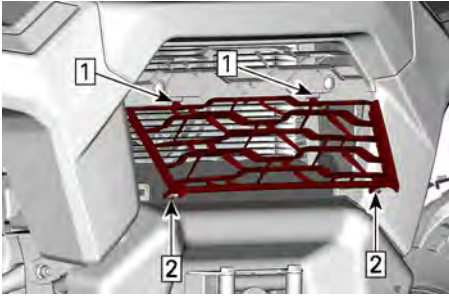

1. Steek de bovenste lippen naar binnen.
2. Onderste lipjes aandrukken en vergrendelen in de kap

MOTORKOELVLOEISTOF

Aanbevolen motorkoelvloeistof

1. XPS aanbevolen koelvloeistof

XPS Voorgemengde koelvloeistof met een lange levensduur

Alternatief, of wanneer het XPS-product beschikbaar is.

- Gedistilleerd water met antivriesmiddel (50% gedistilleerd water, 50% antivriesmiddel)

MERK OP

Gebruik altijd ethyleenglycolantivries met corrosieremmers, speciaal bestemd voor aluminium interne verbrandingsmotoren.

Motorkoelvloeistofpeil controleren

MERK OP

Controleer het koelvloeistofpeil wanneer de motor koud is.

1. Plaats het voertuig op een vlakke ondergrond.
2. Open de laadbak.
3. Verwijder de drukdop

⚠ WAARSCHUWING

Verwijder de drukdop niet en draai de koelvloeistofaftapplug niet open terwijl de motor heet is, om brandwonden te voorkomen.

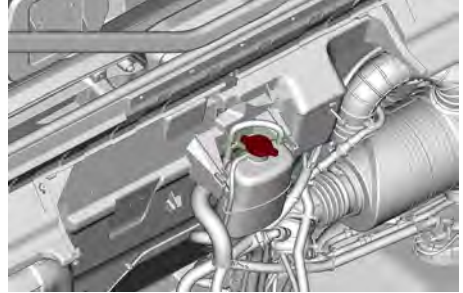

4. Zorg ervoor dat het koelsysteem gevuld is tot aan de MAX-lijn.

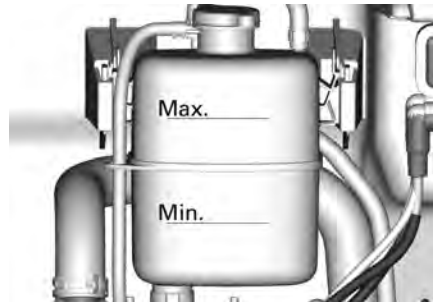

Koelvloeistof bijvullen

1. Verwijder de drukdop van de koelvloeistoftank.
2. Gebruik een trechter om morsen te voorkomen. Vul zo nodig koelvloeistof bij in het systeem. **Nooit te veel bijvullen.**
3. Installeer opnieuw de drukdop op de koeltank.
4. Sluit de laadbak.

OPMERKING:

Als u vaak koelvloeistof aan uw koelsysteem moet toevoegen, wijst dit op een lek of motorproblemen.

Motorkoelvloeistof vervangen

⚠ WAARSCHUWING

Verwijder de drukdop niet en draai de koelvloeistofaftapplug niet open terwijl de motor heet is, om brandwonden te voorkomen.

1. Verwijder de drukdop van het koelsysteem
2. Schroef de koelvloeistofaftapplug gedeeltelijk los en vang de koelvloeistof op in een geschikt recipiënt.

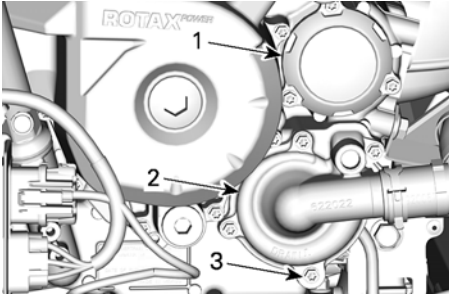

V-TWIN MOTOR

1. Oliefilterdeksel
2. Waterpompdeksel
3. Koelvloeistofaftapplug
3. Koppel de onderste radiatorslang los van het waterpompdeksel en vang de resterende koelvloeistof op in een geschikt recipiënt.
4. Draai de koelvloeistofaftapplug aan tot de specificaties.

Aandraaimoment

Koelvloeistof aftapplug	10 ± 1 Nm (89 ± 9 lbf-inch)
-------------------------	--------------------------------

5. Plaats de radiatorslang terug.
6. Vul het koelsysteem met koelvloeistof, zie de procedure onder *Koelsysteem ontluichten*.

Koelsysteem ontluichten

1. Bij modellen met verwarming of HVAC: Zet de ventilatorsneheid

op MAX en de temperatuurregeling op Max.

2. Verwijder de drukdop.
3. Vul het koelsysteem tot aan de Max-lijn van de koelvloeistoftank.

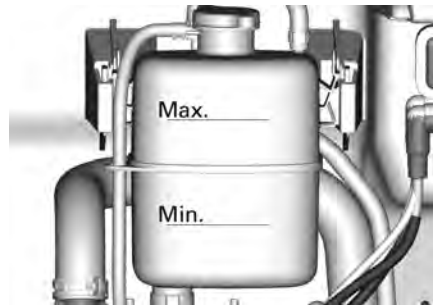

4. Installeer de drukdop.
5. Laat de motor stationair draaien met de drukdop **geplaatst** tot de koelventilator voor de tweede keer gaat draaien.
6. Stop de motor en laat de motor afkoelen.

⚠ WAARSCHUWING

Verwijder de drukdop niet terwijl de motor warm is, om brandwonden te voorkomen.

7. Verwijder de drukdop en voeg de juiste hoeveelheid koelvloeistof toe wanneer de motor afgekoeld is.
8. Installeer de drukdop.
9. Controleer het koelvloeistofpeil na de volgende rit nadat deze procedure is uitgevoerd. Vul zoveel koelvloeistof bij als nodig. Zie *Motorkoelvloeistofpeil controleren*.

Oppwarming / Klimaanlegg luffilter (utstyravhengig)

MERK OP

Rengjøring av filtrene må utføres oftere enn anbefalt når du kjører i områder med mye støv eller sand.

Verse-luchtfilter

Verwijder de kap voor toegang tot het verse-luchtfilter.

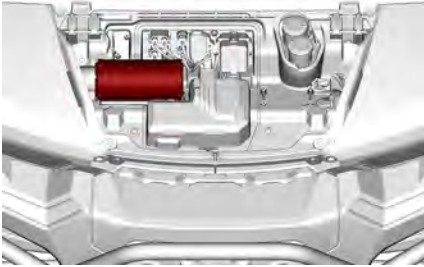

Hef en verschuif het filter om dit te verwijderen.

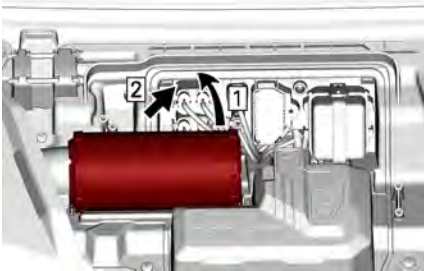

1. Heffen
2. Schuif

Controleer het filter of er tekenen zijn die op lekkages wijzen. Een streep stof op de schone kant van het filter is een duidelijke aanwijzing. Vervang het filter als er schade is. Verwijder de bron van lucht lekkages voordat u een nieuw filter installeert.

Reinig het luchtfilter door het stof uit het papieren element te kloppen. Zo komen vuil en stof vrij van het papieren filter.

MERK OP

Het wordt niet aangeraden met perslucht op het papieren element te blazen. Dit kan de papiervezels beschadigen en de filtercapaciteit reduceren bij gebruik in stoffige omgevingen. Als het luchtfilter te vuil is en niet kan worden gereinigd volgens de aanbevolen procedure, moet dit worden vervangen.

Gebruik een schone, vochtige doek om het oppervlak van de filterafdichting en de binnenkant van de uitlaatbuis te reinigen. Zorg ervoor dat het gebied rondom de uitlaatafdichting vrij is van schade.

Voor de installatie gaat u omgekeerd te werk als bij de verwijdering.

Cockpitluchtfilters

Cockpitluchtfilters zijn aangebracht aan de onderzijde van de middenconsole. Er zijn 3 filters:

- Eén aan de voorkant van de eenheid
- Eén aan weerszijden van de eenheid.

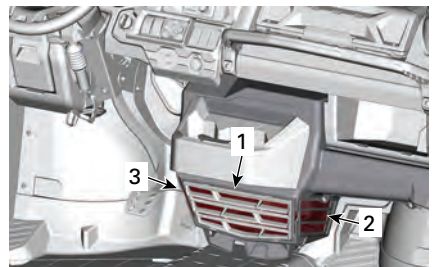

1. Cockpitluchtfilter voor
2. Cockpitluchtfilter aan de zijkant - passagierszijde
3. Cockpitluchtfilter aan de zijkant - bestuurderszijde

Cockpitluchtfilter voor

Voor het verwijderen van dit filter neemt u de grilnokken vast en tilt u deze omhoog.



Reinig het luchtfilter in lauw water met milde zeep. Verwijder overtollig water en laat aan de lucht drogen voor de installatie.

Reinig voor het aanbrengen van het filter de binnenzijde van de verwarmings-/airconditioningseenheid en de verdamperspoel met behulp van vacuüm en een zachte borstel.

MERK OP

Wees voorzichtig bij het borstelen om de vinnen van de verdamperspoel niet te beschadigen.

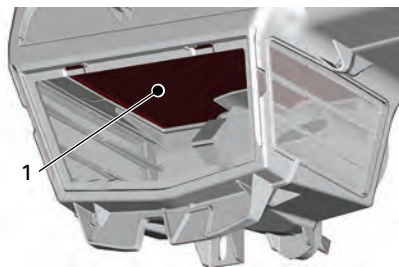

1. Verdamper

Voor de installatie gaat u omgekeerd te werk als bij de verwijdering.

Cockpitluchtfilters zijkant

Voor het verwijderen van deze filters neemt u de grilnok vast en tilt u deze omhoog.



1. Grilnok

Reinig luchtfilters in lauw water met milde zeep. Verwijder overtollig water en laat aan de lucht drogen voor de installatie.

Voor de installatie gaat u omgekeerd te werk als bij de verwijdering.

Compressorriem airconditioning

Inspecteer de compressorriem visueel op slijtage.

Bij haarscheuren hoeft de riem niet te worden vervangen, maar wel grondig worden gecontroleerd. Bij schade aan het midden van de riem zal hij op een bepaald moment moeten worden vervangen, maar als de barsten

doorlopen tot aan de rand van de riem, zal de riem het spoedig begeven.

De controle van de spanning van de compressorriem en vervangen van de riem dient te worden uitgevoerd door een erkende Can-Am Off-Road dealer volgens het *onderhoudsschema*.

UITLAATSYSTEEM

De omgeving van het uitlaatsysteem reinigen

⚠ WAARSCHUWING

Vuilophoping kan leiden tot een voertuigbrand wanneer het uitlaatsysteem heet is en het vuil is opgedroogd.

In sommige gevallen kan dat leiden tot ernstige materiële schade, verwondingen of zelfs de dood. Reinig vaak en regelmatig de omgeving van het uitlaatsysteem wanneer u in moeras, veen, hooi of dode bladeren rijdt.

In andere situaties reinigen volgens de eisen van het onderhoudsschema.

Controleer ook regelmatig alle hittestildes van de uitlaat op beschadigingen en vervang deze indien nodig.

⚠ VOORZICHTIG

Voer dit werk nooit uit wanneer de motor net heeft gedraaid, omdat het uitlaatsysteem dan erg heet is.

1. Reinig vanaf de achterkant van het voertuig de gebieden rond de uitlaatdemper.
2. Reinig de gebieden rond de uitlaatpijp en het uitlaatspruitstuk.

⚠ WAARSCHUWING

Reinig ook onder de hittestildes.

Vonkafleider knalpot controleren en reinigen

⚠ VOORZICHTIG

Voer dit werk nooit uit wanneer de motor net heeft gedraaid, omdat het uitlaatsysteem dan erg heet is.

1. Verwijder alle borgschroeven van de uitlaatpijp en gooi ze weg.

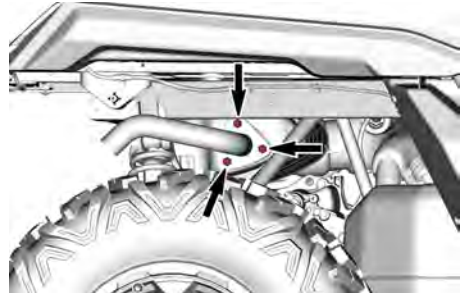

2. Verwijder de uitlaatpijp, de pakking (weggooien) en de vonkafleider.

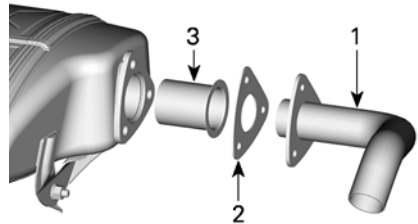

TYPISCH

1. Uitlaat
 2. Pakking (wegwerp)
 3. Vonkafleider
3. Verwijder alle koolstofafzettingen met een borstel van de vonkafleider.

MERK OP

Gebruik een zachte, metalen borstel en let op dat u het rooster van de vonkafleider niet beschadigt.

4. Inspecteer het rooster van de vonkafleider op schade. Vervangen indien nodig.
5. Inspecteer de vonkafleiderkamer in de knalpot. Verwijder eventueel vuil.
6. Plaats de vonkafleiderkamer terug in de omgekeerde volgorde als voor de verwijdering.
7. Draai de schroeven van de uitlaatpijp vast volgens de specificaties.

Aandraaimoment	
Schroeven uitlaatpijp	32 ± 2 Nm (24 ± 1 lbf-ft)

VERSNELLINGSBAK

Aanbevolen versnellingsbakolie

De XPS-olie werd speciaal samengesteld voor de smeervereisten van deze tandwielkast. BRP raadt stellig aan deze XPS-olie te gebruiken.

MERK OP

Gebruik bij de onderhoudswerkzaamheden geen andere oliesoorten.

XPS Aanbevolen versnellingsbakolie

75W140 synthetische versnellingsbakolie

Als alternatief, indien niet verkrijgbaar

75W 140 API GL-5 synthetische versnellingsbakolie

Versnellingsbakoliepeil controleren (V-Twin)

1. Zet het voertuig op een gelijkmatig oppervlak.
2. Selecteer de PARKEER-stand.
3. Reinig het gebied rondom de peilstok.

4. Verwijder de tandwielkastoliepeilstok.



5. Veeg de peilstok schoon en breng deze aan.
6. Verwijder de peilstok opnieuw en lees het oliepeil af. Dat moet dicht bij het bovenste merkteken liggen.



1. MIN.
2. MAX.
3. Gebruiksbereik

7. Vul zoveel olie bij als nodig:

1. Steek een trechter in de opening voor de oliepeilplug.
2. Voeg een klein beetje van de aanbevolen olie toe.
3. Controleer het oliepeil regelmatig.
4. Herhaal de procedure hierboven tot het oliepeil het bovenste merkteken op de peilstok heeft bereikt.

MERK OP

Een te hoog oliepeil kan ernstige schade aan de versnellingsbak aanrichten.

OPMERKING:

Nooit te veel bijvullen. Wis gemorste olie weg.

8. Zet de oliepeilplug stevig vast.

Versnellingsbakolie vervangen

1. Zet het voertuig op een gelijkmatig oppervlak.
2. Zet een opvangbak onder de olieaftapplug.

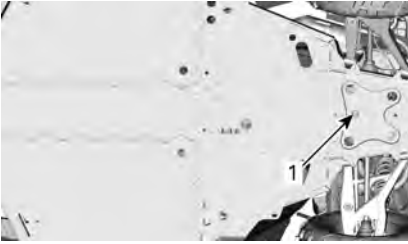

1. Plaats rond de aftapplug van tandwielkast
3. Reinig de volgende plaatsen.
 - Plaats rond de aftapplug
 - Plaats rond de peilstok.
4. Verwijder de peilstok.
5. Verwijder de aftapplug.
6. Laat alle olie uit de tandwielkast lopen.
7. Reinig de aftapplug van metaaldeeltjes.
8. Installeer de aftapplug.

Aandraaimoment	
Afvoerplug	20 ± 2 Nm (15 ± 1 lbf-ft)

9. Vul de tandwielkast opnieuw.

OPMERKING:

Het oliepeil moet ter hoogte van de onderrand van het oliepeilgat staan.

MERK OP

Gebruik **ALLEEN** het aanbevolen type olie.

10. Bevestig de peilstok opnieuw.
11. Wis gemorste olie weg.

VOORDIFFERENTIEEL

Oliepeil voordifferentieel controleren

1. Zet het voertuig op een gelijkmatig oppervlak.
2. Reinig rond de vulplug voor controle oliepeil.

De vulplug bevindt zich rechts van het voordifferentieel.

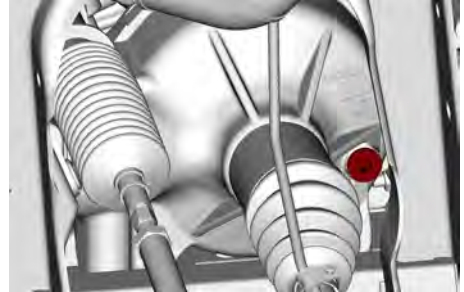

VOORSTE DIFFERENTIEEL (GEEN ACTUATOR)

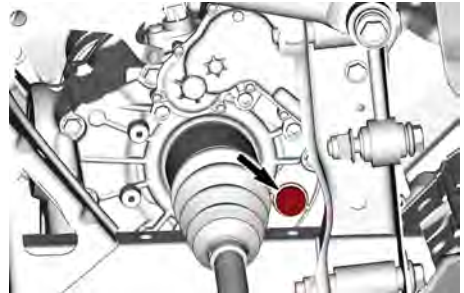

SMART-LOK VOORDIFFERENTIEEL

3. Verwijder de vulplug.
4. Controleer het oliepeil. De olie moet tot aan de onderste rand staan.
5. Plaats de vulplug terug.

Aandraaimoment	
Vulplug	16,5 ± 2,5 Nm (146 ± 22 lbf-in)

Aanbevolen olie voordifferentieel

De XPS-olie heeft een speciale samenstelling voor de smeringsvereisten van dit differentieeltype. BRP raadt stellig aan deze XPS-olie te gebruiken.

MERK OP

Gebruik bij de onderhoudswerkzaamheden geen andere oliesoorten.

XPS Aanbevolen olie voordifferentieel

75W90 synthetische versnellingsbakolie

Alternatief indien geen XPS-product beschikbaar is

75W90 (API GL-5) synthetische versnellingsbakolie

Voordifferentieelolie vervangen

1. Plaats het voertuig op een vlakke ondergrond.
2. Zet de versnelling in de stand PARK.
3. Reinig aan de onderzijde van het voertuig de afvoerplug.

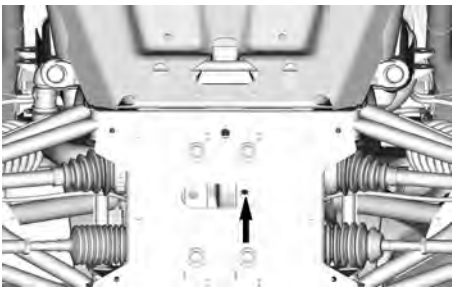

4. Plaats een opvangbak onder het achterdifferentieel.
5. Verwijder de aftapplug.
6. Schroef de vulplug los.

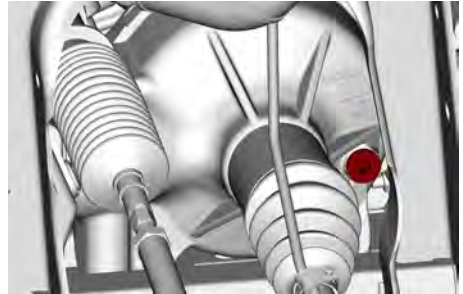

VOORSTE DIFFERENTIEEL (GEEN ACTUATOR)

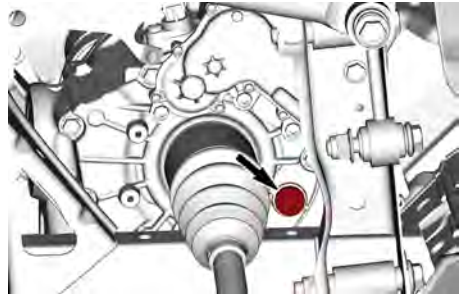

SMART-LOK VOORDIFFERENTIEEL

7. Laat alle olie afvloeien.
8. Installeer de aftapplug.

Aandraaimoment

Afvoerplug	2,5 ± 0,5 Nm (24 ± 4 lbf-in)
------------	---------------------------------

9. Vul het differentieel met de aanbevolen olie voor optimale prestaties.
10. Zie *Technische specificaties* voor de oliecapaciteit van het differentieel.
11. Plaats de vulplug terug.

Aandraaimoment

Vulplug	16,5 ± 2,5 Nm (146 ± 22 lbf-in)
---------	------------------------------------

Achterwielaandrijving

Oliepeil eindoverbrenging achter controleren

1. Zet het voertuig op een gelijkmatig oppervlak.
2. Verwijder het achterwiel aan de rechterkant van het voertuig.
3. Reinig rond de vulplug voor controle oliepeil.

De vulplug bevindt zich achter de spanning/regelaar.

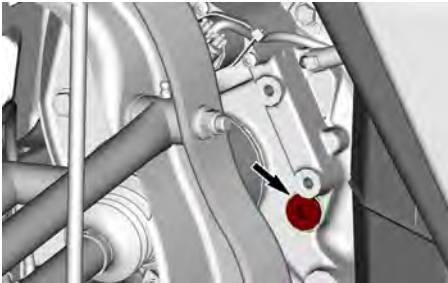

4. Verwijder de vulplug.
5. Controleer het oliepeil. De olie moet tot aan de onderste rand staan.
6. Plaats de vulplug terug.

Aandraaimoment	
Vulplug	16,5 ± 2,5 Nm (146 ± 22 lbf-in)

Aanbevolen olie achterwielaandrijving

De XPS-olie heeft een speciale samenstelling voor de smeringsvereisten van deze eindaandrijving. BRP raadt stellig aan deze XPS-olie te gebruiken.

MERK OP

Gebruik bij de onderhoudswerkzaamheden geen andere oliesoorten.

XPS aanbevolen eindoverbrengingsolie

75W90 synthetische versnellingsbakolie

Alternatief indien geen XPS-product beschikbaar is

75W90 (API GL-5) synthetische versnellingsbakolie

Olie achterwielaandrijving vervangen

1. Plaats het voertuig op een vlakke ondergrond.
2. Zet de versnelling in de stand PARK.
3. Reinig aan de onderzijde van het voertuig de afvoerplug.

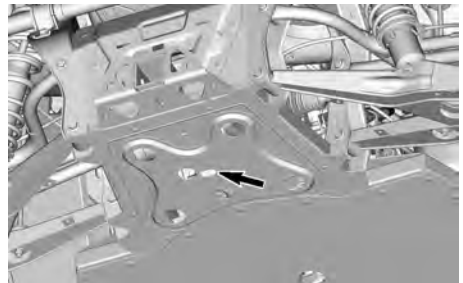

TOEGANGSOPENING AFTAPPLUG

4. Plaats een opvangbak onder de achterwielaandrijving.
5. Verwijder de aftapplug.
6. Schroef de vulplug los.

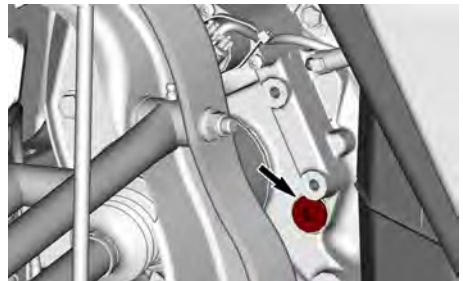

7. Laat alle olie afvloeien.
8. Installeer de aftapplug.

Aandraaimoment	
Afvoerplug	2,5 ± 0,5 Nm (24 ± 4 lbf-in)

- Vul de aandrijving met de aanbevolen olie voor optimale prestaties.
- Zie *Technische specificaties* voor de oliecapaciteit.
- Plaats de vulplug terug.

Aandraaimoment	
Vulplug	16,5 ± 2,5 Nm (146 ± 22 lbf-in)

CVT-DEKSEL

Sommige illustraties zijn uitgevoerd met de motor uit het voertuig voor meer duidelijkheid. Het is niet nodig om de motor te verwijderen om de volgende instructies uit te voeren.

⚠ WAARSCHUWING

Raak het CVT nooit aan als de motor draait.
Rijd nooit met het voertuig zonder het CVT-deksel.

⚠ VOORZICHTIG

De motor moet koud zijn, voordat het deksel wordt verwijderd.

MERK OP

Het CVT hoeft niet gesmeerd te worden.
Smeer nooit de onderdelen, behalve de aandrijfrollagers.

Toegang tot CVT-deksel

- Kantel de laadbak.
- Verwijder het linkerachterpaneel door de plastic klinknagels te verwijderen.



CVT-deksel verwijderen

- Zet het voertuig op een gelijkmatig oppervlak.
- Verwijder alle CVT-koelluchtkanalen (indien aanwezig) van het CVT-deksel.
- Verwijder handmatig de borgschroeven van het CVT-deksel.

MERK OP

Gebruik het gereedschap niet om de CVT-dekselschroeven eruit te tikken.

OPMERKING:

Verwijder de middelste schroef bovenaan als laatste om tijdens verwijdering het deksel te blijven ondersteunen.

- Verwijder het CVT-deksel en de pakking.

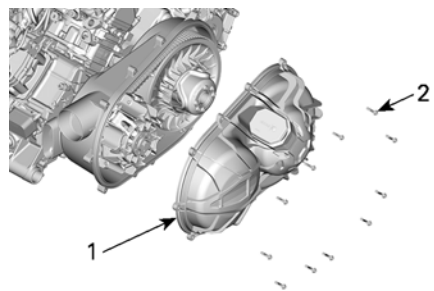

- CVT-deksel
- Schroeven CVT-deksel

CVT-deksel plaatsen

- Installeer eerst de middelste schroef bovenaan.

2. Draai de CVT-dekselschroeven vast in de volgende volgorde.

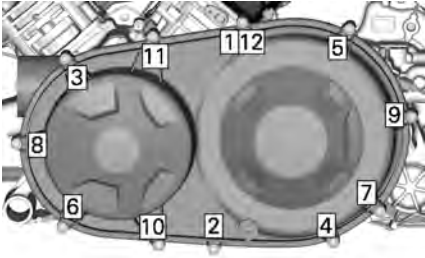

Aandraaimoment	
Schroeven CVT-deksel	7 ± 0,8 Nm (62 ± 7 lbf-in)

3. Installeer opnieuw de CVT-koelluchtkanalen.

Aandrijfriem

Aandrijfriem verwijderen (Twin cylinder motor)

MERK OP
In geval van een defect aan de aandrijfriem, moeten het CVT, deksel en de luchtuitlaat gereinigd worden.

Zie *Tips voor het maximaliseren van de levensduur van de aandrijfriem* in *Basisprocedures* voor belangrijke informatie.

1. Verwijder het CVT-deksel.
2. Plaats de adapter in het draadgat van de aangedreven rol.

Aangedreven roladapter (OND.NR. 708200720)	
---	---

3. Schroef het trek-/vergrendelgereedschap in het draadgat van de adapter.

Trekker/vergrendelingswerktuig (OND.NR. 529000088)	
---	--

4. Draai vast om de rol te openen.

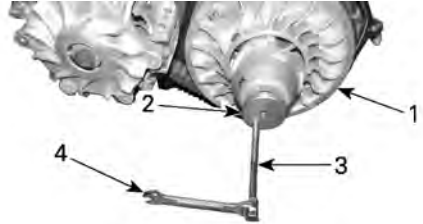

1. Vaste aangedreven rolschijf
2. Adapter
3. Trekker/vergrendelingswerktuig
4. Moersleutel

5. Schuif, zoals weergegeven, de riem over de bovenrand van de vaste schijf om de riem te verwijderen.



Aandrijfriem installeren

MERK OP
De maximale levensduur van de aandrijfrol wordt behaald als de aandrijfriem in de juiste richting draait.

1. Om de aandrijfriem te installeren, schuift u de aandrijfriem over de bovenrand van de vaste schijf.

- Plaats de riem dusdanig dat de pijl op de riem naar de voorkant van het voertuig wijst, van bovenaf gezien.

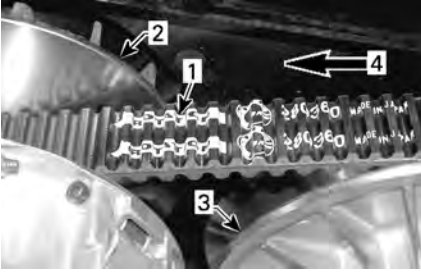

- Op riem afgedrukte pijl
- Aandrijfrol (voor)
- Aangedreven rol (achter)
- Draairichting

- Schroef de trekker/het vergrendelingsgereedschap los en verwijder.

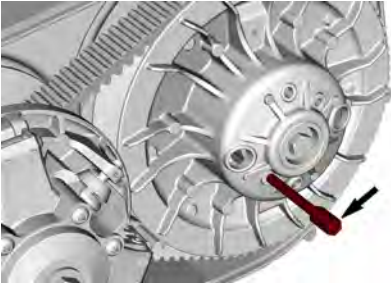

- Draai de poelie totdat het laagste gedeelte van de tandwielen op het buitenoppervlak van de aandrijfriem gelijk is met de rand van de poelie.



- Onderste deel van de tanden gelijk met de rand van de aangedreven poelie

- Plaats het CVT-deksel.

Aandrijf- en aangedreven rollen

Aandrijf- en aangedreven rollen inspecteren

De inspectie moet door een erkende Can-Am Off-Road dealer, reparatiebedrijf of iemand anders van uw keuze voor onderhoud, reparatie of vervanging worden uitgevoerd.

Aandrijfpoelie

Inspecteer de lagerbussen en rollen van de schuifhuls van de aangedreven rol, vervang versleten onderdelen.

Aangedreven rol

Inspecteer de rollen op de vaste huls.



Bougies

Bougie verwijderen

- Koppel de bougiekabel los.
- Reinig de ruimte rondom de bougie met perslucht voordat u de bougie verwijderd.
- Schroef de bougie volledig los met een bougiesleutel en verwijder het.

Bougies plaatsen

- Zorg er vóór de installatie voor dat het contactoppervlak van cilinderkop en bougie vrij van vuil is.
- Stel de bougiespleet met behulp van een voelmaat in.

Elektrodenafstand bougie

0,8 tot 0,9 mm
(031 tot 035 in)

3. Voorzie de bougieschroefdraden van het volgende smeermiddel tegen het vastvreten.

Smeermiddel op basis van koper tegen het vastvreten

4. Schroef de bougie in de cilinderkoppen met de hand of met een passende momentsleutel.

MERK OP

Haal de bougies niet te strak aan om schade aan de motor te vermijden.

Aandraaimoment

Ontstekings bougie	11 Nm (97 lbf-in)
-----------------------	----------------------

Accu

Onderhoud van de batterij

MERK OP

Laad nooit een accu terwijl die in het voertuig is geïnstalleerd.

Deze voertuigen zijn uitgerust met een VRLA-accu (Valve Regulated Lead Acid). Dit is een onderhoudsvrij accutype, waaraan geen water moet worden toegevoegd om het elektrolytpeil te regelen.

MERK OP

Verwijder nooit de afsluitdop van de accu.

De accu verwijderen

1. Verwijder het opslagcompartiment onder de stoel indien aanwezig.
2. Verwijder het accudeksel door de twee kwartdraaisluitingen los te draaien.

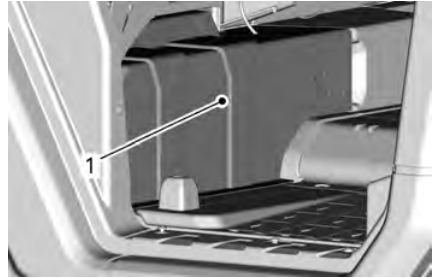

1. Accudeksel

3. Koppel eerst de ZWARTE (-) kabel los en dan de RODE (+).

MERK OP

Demonteer altijd in deze volgorde; koppel de ZWARTE (-) kabel eerst los.

4. Verwijder de borgschroef of borgschroeven van de accuhouder.

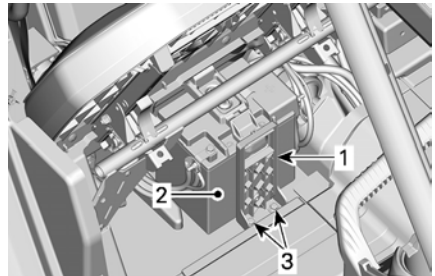

1. Accuhouder
2. Accu
3. Borgschroef of borgschroeven accuhouder

5. Verwijder de accuhouder.
6. Verwijder de accu.

De accu plaatsen

Om de accu te installeren gaat u omgekeerd te werk als bij de verwijdering.

MERK OP

Als de accukabels niet correct geplaatst worden (omgekeerde polariteit), kan dit schade aan de spanningsregeling toebrengen.

MERK OP

Sluit altijd eerst de RODE (+) kabel aan en dan pas de ZWARTE (-) kabel.

Zekeringen en zekerbare aansluitingen

Vervangen van de zekeringen

Vervang een defecte zekering altijd door een zekering met hetzelfde vermogen.

MERK OP

Gebruik geen zekering met een hogere capaciteit om ernstige schade te vermijden.

Plaats zekeringdoos

Dit voertuig is uitgerust met meerdere zekeringdozen. Enkele zijn aangebracht in het servicecenter vooraan en één zekeringdoos onder de rechter passagiersstoel in de buurt van de accu.

Twee zekeringaansluitingen in de kabel maken de systeembescherming af.

Een extra 50A zekering voor bescherming van de spanningsregelaar is aangebracht bij de accu.

Trek aan beide randen van het onderhoudsdeksel om het mechanisme te

ontgrendelen en het onderhoudsdeksel te openen



TREKKEN AAN DE RAND VAN HET VOORSTE ONDERHOUDSDEKSEL.

Til het onderhoudsdeksel op.



DE RAND VAN HET VOORSTE ONDERHOUDSDEKSEL OPTILLEN.

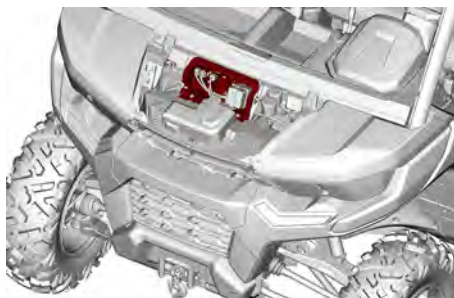

STEUN ZEKERINGDOOS

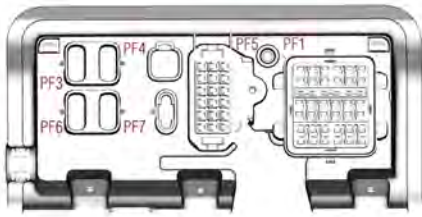

STEUN ZEKERINGDOOS

Verwijder het accudeksel om toegang tot de secundaire zekeringendoos achter te krijgen.



1. Accudeksel

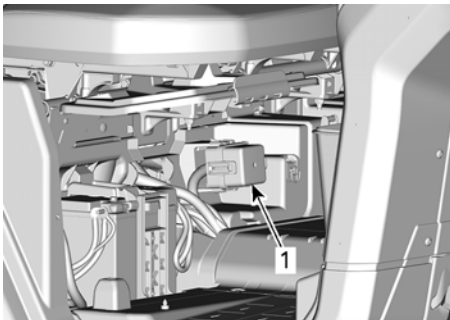

1. Secundaire zekeringdoos achter

Beschrijving zekeringdoos

Zekeringen – In servicecentrum vooraan

In het midden van het voorste opbergvak is zekeringdoosnummer in de steun gegoten.

Nee	Beschrijving	Score
PF1	Hoofdzeke ringdoos	—
PF3	DPS	40 A
PF4	Accessoires	30 A
PF5	Airconditio ning (indien aanwezig)	—
PF7	Smart-Lok (indien aanwezig)	20 A

Hoofdzezekeringdoos (PF1) - in midden voorste servicecentrum

Modellen met CAB		
Nee	Beschrijving	Score
F11	Koplampen	20 A
F12	DC1 (12V accessoire aansluiting/ DC3)	10 A
F14	USB-stroom aansluiting	10 A
F16	Achterlichten	10 A
F18	DC5/ Power-tilt laadbed	20 A
R3	Accessoire/ 12 V accessoire aansluiting	—
R8	Remlichten	—

Modellen met CAB		
Nee	Beschrijving	Score
R9	12 V accessoire aansluiting/ USB-stroom aansluiting	—
R10	A/ C-koppeling	—

Alle andere modellen		
Nee	Beschrijving	Score
F11	Koplampen	20 A
F12	DC1 (12V accessoire aansluiting/ DC3)	10 A
F14	USB-stroom aansluiting	10 A
F16	Achterlichten	10 A
F18	DC5/ Power-tilt laadbed	20 A
R3	Accessoire/ 12 V accessoire aansluiting	—
R8	Remlichten	—
R9	12 V accessoire aansluiting/ USB-stroom aansluiting	—

Secundaire zekeringdoos (PF2) - onder passagiersstoel

Secundaire zekeringdoos (onder passagiersstoel)		
Nee	Beschrijving	Score
F4	Cluster/ relais	10 A
F5	Ontsteking/ injectie/ brandstof pomp	10 A
F6	Engine Control Module (ECM - motorbe- heermodu- le)	10 A
F7	Wielaan- drijving-ac- tuator	10 A
F8	Contact- schake- laar Klok	10 A
F9	Koelventi- lator	25 A
F18	Zuurstof sensor Emissie- geleen- heid	10 A
F28	Uitgang achteraan	10 A
R1	Koelventi- lator	—
R2	Hoofdze- kering	—

HVAC zekeringdoos (PF5) - in midden voorste servicecentrum

Nee	Beschrijving	Score
F1	Ventilator toerentalre lais	20 A
F3	Airconditioningrelais	5 A
RLS	Ventilator toerentalre lais — laag	—
RMS	Ventilator toerentalre lais — medium	—
RHS	Ventilator toerentalre lais — hoog	—

Zekeringaansluitingen

Zekering aansluiting	Beschrijving	Score
1	Hoofdzekering	18 awg
2	Accessoire aansluiting	14 awg

Regelingszekering

Nee	Beschrijving	Score
—	Regelaar	50 A

LICHTEN

Koplampen vervangen

MERK OP

Raak het glas van een halogeenlamp nooit met de blote vingers aan, want dan gaat deze minder lang mee. Als het glas toch wordt aangeraakt, reinig het dan met isopropanol, dat op de lamp geen laagje achterlaat.

Koppel de connector van de lamp los.

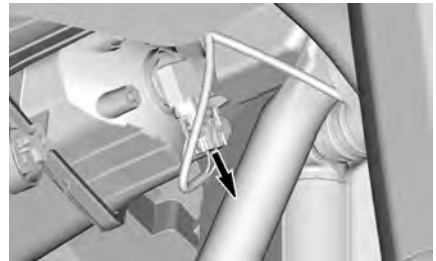

TYPISCH

Draai de lamp.



TYPISCH

Trek de lamp eruit.

Installeer de verwijderde onderdelen opnieuw correct in de omgekeerde volgorde dan waarin u ze heeft verwijderd.

Controleer de werking van de koplampen.

Koplamp richten

Draai aan de regelschroef om de straalhoogte naar wens in te stellen.

OPMERKING:

Stel de koplampen gelijk af.



1. Afstelschroef

Lampen van de achterlichten vervangen

De achterlichten zijn gemaakt met LED's (light emitting diode), een beproefde en betrouwbare technologie. Als ze om een of andere reden toch niet zouden werken, laat ze dan nakijken door een erkende Can-Am dealer, reparatieplaats of persoon van uw keuze.

Aandrijfjasbalg en -bescherming

Balgen en beschermers aandrijfjas inspecteren

1. Inspecteer visueel de beschermers en balgen van de aandrijfjas.
2. Controleer de beschermers op beschadigingen of schuren tegen de assen.
3. Controleer balgen op barsten, scheuren, vetlekken enz.
4. Herstel of vervang desgevallend beschadigde onderdelen.



1. Balgen en beschermers aandrijfjas - differentieële zijde
2. Balgen en beschermers aandrijfjas - wielzijde

Wiellagers

Wiellager inspecteren

1. Hef het voertuig op en ondersteun het. Raadpleeg *Het voertuig opheffen en ondersteunen*.
2. Duw en trek aan de bovenrand van de wielen om de speling te voelen.
3. Raadpleeg een erkende Can-Am Off-Road dealer, reparatieplaats of persoon van uw keuze in geval van abnormale speling.



TYPISCH

Wielen en banden

Wiel verwijderen

1. Zet het voertuig op een gelijkmatig oppervlak.
2. Zet de schakelhendel in de PARKEER-stand (P).
3. Draai de wielmoeren los.
4. Hef het voertuig op en ondersteun het. Raadpleeg het hoofdstuk *Het*

voertuig opheffen en ondersteunen

5. Verwijder de wielmoeren en het wiel.

Wiel monteren

1. Inspecteer de tapschroefdraden en moeren. Vervang indien nodig.
2. Monteer het wiel.

OPMERKING: De banden zijn unidirectioneel en moeten in de juiste draairichting gemonteerd blijven om goed te werken.

3. Monteer alle wielmoeren met de hand.

MERK OP	
<p>Gebruik altijd de wielmoeren die voor dat type wiel zijn aanbevolen. Het gebruik van andere wielmoeren kan schade aan de velgen of tappen veroorzaken.</p>	

4. Draai de wielmoeren aan zoals hieronder afgebeeld.

Aandraaimoment	
Wielmoeren	100 ± 10 Nm (74 ± 7 lbf-ft)



AANDRAAIVOLGORDE

Bandenspanning

⚠ WAARSCHUWING
<p>De bandenspanning heeft een grote invloed op de besturing en stabiliteit van het voertuig. Bij onvoldoende druk kunnen de banden leeglopen en op de velg gaan lopen. Bij overdruk kan de band springen. Houd u altijd aan de aanbevolen bandenspanning. Regel de bandenspanning NOOIT lager dan het minimum. Anders kan de band loskomen van de velg.</p>

Controleer de druk wanneer de banden koud zijn voordat u het voertuig gaat gebruiken. De bandendruk verschilt naargelang de temperatuur en de hoogte. Controleer de bandenspanning opnieuw wanneer een van deze factoren verandert.

Zie het *label Bandenspanning en maximale belasting* op het voertuig voor de juiste spanning.

OPMERKING: Hoewel de banden speciaal zijn ontworpen voor offroadtoepassingen, kan een lekke band nog steeds voorkomen. Daarom wordt aangeraden een bandenspanningsmeter, bandenpomp en een reparatieset mee te nemen.

Inspectie banden

Controleer de banden op beschadiging en slijtage. Vervang deze zo nodig.

⚠ WAARSCHUWING
<p>Roteer de banden niet. De banden vooraan en achteraan hebben een andere maat. De linker- en rechterbanden hebben verschillende unidirectionele profielen.</p>

Vervanging banden

De banden moeten worden vervangen door een erkende Can-Am Off-Road dealer, reparatieplaats of persoon van uw keuze.

⚠ WAARSCHUWING

Vervang de banden alleen door banden van hetzelfde type en bandenmaat als de originele banden.

Let erop dat u banden met een unidirectioneel profiel in de juiste draairichting monteert. De banden moeten vervangen worden door een ervaren persoon, in overeenstemming met de normen en het gereedschap gebruikt in de sector.

Power-tilt laadbed

Het power-tilt laadbed smeren

1. Hef de laadbak.
2. Steun de laadbak veilig volgens de procedure in *De lange laadbak vastzetten*.
3. Verwijder de schokbreker van het power-tilt laadbed van het voertuig.
4. Smeer het bollager van de bovenste koppeling van de schokbreker van de power-tilt laadbak en de onderste koppeling.

Synthetisch XPS-vet voor wielophanging

Vastzetten van de lange laadbak

⚠ WAARSCHUWING

Als u werkt aan een voertuig met een lange laadbak, zet deze dan altijd vast met een Long Box Retainer gereedschap voordat u onder de laadbak gaat werken.

1. Verwijder de trekstang, indien aanwezig.
2. Breng een uiteinde van de gaffelpen van het Long Box Retainer gereedschap aan in het achterste gat van het laadbakframe.



3. Monteer een S-haak in het gat van de gaffelpen.



4. Herhaal de vorige stappen aan de andere kant van de laadbak.
5. Zet de laadbak omhoog met de hulp van een andere persoon.
6. Terwijl de andere persoon de laadbak in deze positie houdt, brengt u de U-beugel van het gereedschap over de trekhaak van het voertuig aan en vergrendelt u deze op de plaats met de meegeleverde borgpen.

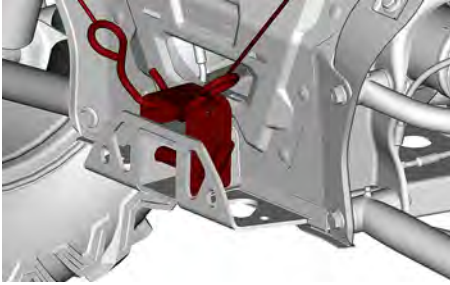

⚠ WAARSCHUWING

Probeer nooit de laadbak omhoog te zetten, vast te houden en te borgen als u alleen bent, om ernstig letsel te voorkomen.

Synthetisch XPS-vet voor wielophangingen

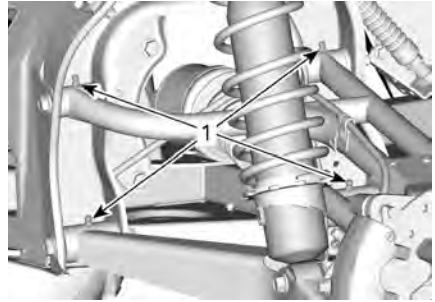

TYPISCH

1. Smeerfittingen ophangingsarm achter

Wielophanging

Voorwielophanging smeren

1. Smeer de voorste draagarmen en stabilisatorstangbussen (indien aanwezig).

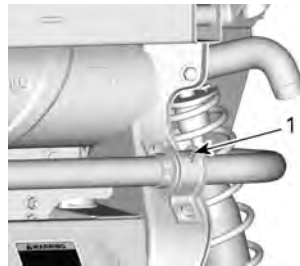

TYPISCH

1. Smeerfitting stabilisatorstandbus achter

Synthetisch XPS-vet voor wielophangingen

Er zitten twee smeefittingen aan elke arm en deze zijn naar boven gericht.

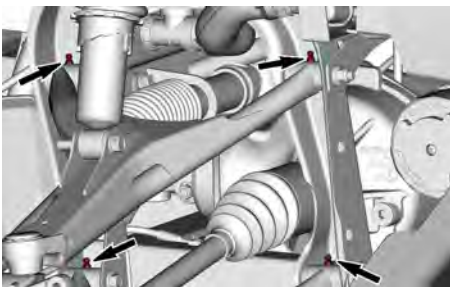

Achterwielophanging smeren

Smeer de ophangingsarmen achter (twee smeefittingen op iedere arm) en de stabilisatiestangbussen achter.

Inspectie ophanging

Raadpleeg een erkende off-road-dealer van Can-Am, een reparatiebedrijf of iemand van uw keuze wanneer u problemen ontdekt.

Schokdempers

Controleer de schokdemper op lekkage, slijtage door bruuske bewegingen en andere beschadigingen. Controleer of de bevestigingen nog goed vastzitten.

Ophangingsarmen voor

Controleer de ophangingsarmen op barsten, krombuiging of andere tekenen van overmatige slijtage en schade.

Ophangingsarmen achter

Controleer de ophangingsarmen op barsten, krombuiging of andere tekenen van overmatige slijtage en schade.

Remmen

Controle remvloeistofpeil

Controleer het vloeistofpeil in het reservoir terwijl het voertuig op een vlak oppervlak staat. Het remvloeistofpeil moet tussen MIN. en MAX. liggen.

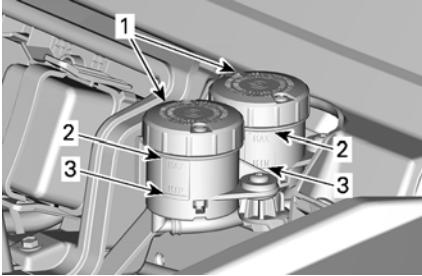

1. Remvloeistofreservoirs
2. MAX
3. MIN

OPMERKING:

Een laag peil kan wijzen op lekkage of versleten remblokken.

Remvloeistof toevoegen

1. Reinig beide reservoirdeksels en het omringende gebied.
2. Vul voldoende nieuwe remvloeistof bij om het peil te verhogen tot het MAX-merkteken.

MERK OP

Nooit te veel bijvullen.

⚠ WAARSCHUWING

Duw het membraan terug in het deksel alvorens dit te installeren.

Aanbevolen remvloeistof

Gebruik altijd remvloeistof die voldoet aan de specificatie DOT 4.

MERK OP

Om ernstige schade aan het remsysteem te voorkomen, mag u geen andere vloeistoffen dan de aanbevolen middelen gebruiken en nooit verschillende vloeistoffen mengen bij het bijvullen. Gebruik geen remvloeistof uit een oude of reeds geopende bus.

Remsysteem inspecteren

Laat de remmen controleren, onderhouden en repareren bij een erkende Can-Am-dealer, reparatiebedrijf of door een persoon van uw keuze.

Controleer echter het volgende tussen bezoeken aan uw dealer:

- Remvloeistofpeil
- Vloeistoflekkage van het remsysteem
- Slijtage remblok
- Reinheid van de remmen

⚠ WAARSCHUWING

Laat het verversen van de remvloeistof en alle onderhoud en reparaties aan het remsysteem uitvoeren door een erkende Can-Am dealer.

VEILIGHEIDSGORDELS

Veiligheidsgordel reinigen

Gebruik milde zeep en water om vuil en andere resten van de veiligheidsgordels te verwijderen.

⚠ WAARSCHUWING

Gebruik nooit een hogedrukreiniger voor het reinigen van de veiligheidsgordelcomponenten om beschadiging te voorkomen.

MERK OP

Gebruik geen bleekmiddel, verf of reinigingsmiddelen.

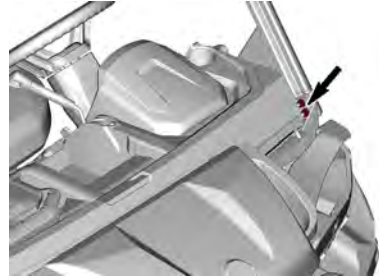
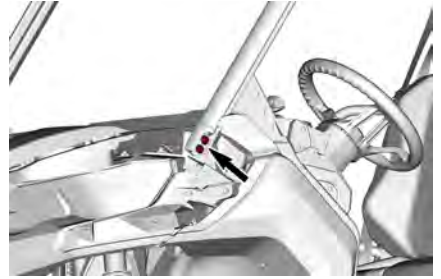

Kooi

Kooibevestigingen

Verwijder de afwerking om de bevestigingen te bereiken.



1. Voorspatbord
2. Afdekking zijkooi

Draai de kooibevestigingen vast volgens de specificaties.



1. Bevestigingen onderste kooi



Aandraaimoment

Kooibevestigingen

$67,5 \pm 2,5 \text{ Nm}$
($50 \pm 2 \text{ lbf-ft}$)

VERZORGING VAN HET VOERTUIG

Reiniging en bescherming voertuig

MERK OP

Reinig dit voertuig nooit met een hogedrukreiniger. **GEBRUIK ENKEL LAGE DRUK** (zoals een tuinslang). Hoge druk kan schade aanrichten aan elektrische of mechanische onderdelen.

Besteed aandacht aan plaatsen waar zout water, modder of vuil zich kan ophopen en mogelijk kan leiden tot:

- Brand
- Slijtage
- Hinder
- Corrosie.

Deze niet-exhaustieve lijst omvat het volgende:

- Rond het uitlaatsysteem en tussen de knalpot en het knalpotdeksel
- Onder en rond de brandstoftank
- Radiator
- Schokdempers
- Rond het voor- en achterdifferentieel
- Rond en onder de motor en de tandwielkast
- Binnenkant wielen
- Op de beschermingsplaten.

WAARSCHUWING

Vuilophoping kan leiden tot een voertuigbrand wanneer het uitlaatsysteem heet is en het vuil is opgedroogd. In sommige gevallen kan dat leiden tot ernstige materiële schade, verwondingen of zelfs de dood. Reinig vaak en regelmatig de omgeving van het uitlaatsysteem wanneer u in moeras, veen, hooi of dode bladeren rijdt. In andere situaties reinigen volgens de eisen van het onderhoudsschema.

Als u uw voertuig in een zoutwateromgeving heeft gebruikt moet u het afspoelen met zoet water om het voertuig en al zijn onderdelen in goede staat te houden na elke bedrijfsdag.

We raden u met aandrang aan metalen onderdelen te smeren.

Gebruik anti-corrosiesmeermiddel of een gelijkwaardig product.

XPS smeermiddel en anti-corrosiemiddel

Beschadigingen aan gelakte onderdelen moeten zorgvuldig worden bijgewerkt met verf om roest te voorkomen.

Was de carrosserie indien nodig met warm zeepsop (gebruik enkel een mild schoonmaakmiddel). Breng een niet-schurende was aan.

MERK OP

Reinig kunststofonderdelen nooit met agressieve schoonmaakmiddelen, ontvetters, verfverdunder, aceton e.d.

Bescherm het voertuig met een hoes om stofophoping tijdens de opslag te voorkomen.

MERK OP

Het voertuig moet op een koele, droge plek worden opgeslagen en met een ondoorzichtig zeil worden afgedekt. Hierdoor worden de plastic onderdelen en de lak van de sneeuwscooter beschermd tegen zonlicht en vuil en worden stofophoping voorkomen.

BEWARING EN VOORBEREIDING OP HET RIJSEIZOEN

Als u het voertuig langer dan 4 maanden niet gebruikt, is een correcte opslag noodzakelijk.

Als het voertuig langer dan 21 dagen niet wordt gebruikt, ontkoppel dan de ZWARTE (-) accukabel.

Het gebruik van een druppellader met een lage stroomsterkte wordt aangeraden om de accu volledig opgeladen te houden.

Nadat uw voertuig langere tijd was opgeborgen, is een voorbereiding vereist.

Neem contact op met een erkende Can-Am Off-Road dealer, reparatiebedrijf of iemand anders van uw keuze voor het correct voorbereiden van uw voertuig.

Deze pagina is bewust leeg
gelaten

TECHNISCHE INFORMATIE

VOERTUIGIDENTIFICATIE

De voornaamste onderdelen van het voertuig (de motor en het chassis) zijn identificeerbaar aan de hand van verschillende serienummers. Soms kunt u deze nummers nodig hebben voor de garantie of om uw voertuig te laten opsporen bij verlies. Deze nummers worden ook vereist door de erkende Can-Am Off-Road dealer om garantieclaims correct af te handelen. We raden u stellig aan om alle serienummers van uw voertuig te noteren en deze door te geven aan uw verzekeraar.

Voertuigidentificatienummer

De VIN-sticker bevindt zich in de cockpit, op de rechter wand onder het handschoenvak.

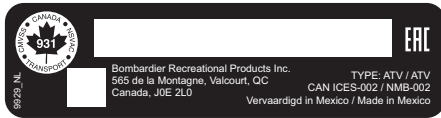

VIN-LABEL - EUROPESE LANDEN

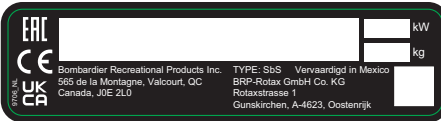

VIN-LABEL - OVERIGE LANDEN

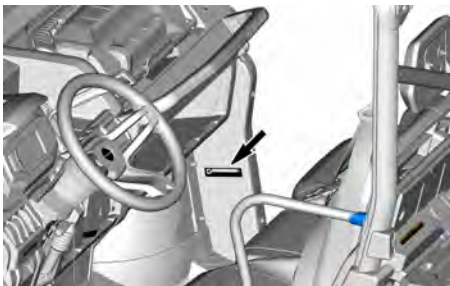

TYPISCH - LOCATIE VIN-LABEL

Motoridentificatienummer (E.I.N.)

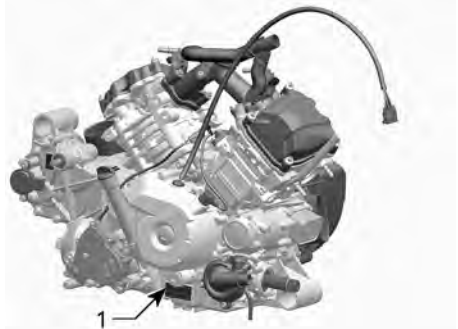

TYPISCH

1. motoridentificatienummer (E.I.N.)

Conformiteitslabel

Verordening (EU) 2016/1628 inzake niet voor de weg bestemde mobiele machines

De aanduiding voor voertuigen die voldoen aan Verordening (EU) 2016/1628 (NRMM, niet voor de weg bestemde mobiele machines) is terug te vinden op het kleppendecksel van de motor evenals op het voertuig, nabij het vin-label.



TYPISCH



Rotax NRSC G1 CO2 g/kWh: XXXX
 # MXXXXXXXXX
 Productiedatum: MM-JJJJ
 Klasse-type: XXXXXX
 [e13] AT1/P V-####

8639 /NL

**TYPISCH - NRMM-IDENTIFICATIETABEL****OPMERKING:**

Knoeien met de motor of de bijbehorende onderdelen maakt de EU-typegoedkeuring van de betreffende motor ongeldig.

ROHVA-conformiteitslabel

Dit label bevindt zich in de cockpit, op de kooistang in lengterichting, boven de bestuurdersstoel.

BRP certificeert dat deze ROV conform is aan de Amerikaanse nationale norm voor recreatieve terreinvoertuigen, norm ANSI / ROHVA 1 - 2016
 BRP certifie que ce véhicule récréatif hors-route est conforme à la norme "American National Standard for Recreational Off-Highway Vehicles", ANSI / ROHVA 1 - 2016.

Deze rolkooistructuur voldoet aan de vereisten van ISO 3471: 2008 en OSHA-vereisten van 29 CFR § 1926.53 (geest bij GVWR).
 Cette structure de protection contre le retournement respecte les requis de performance de la norme ISO 3471: 2008 et de OSHA 29 CFR § 1928.53 (Testé au PNBV).

70400081_NL

Informatie over de beperking van de uitlaatgassen

Dit label bevindt zich in de cockpit, op het linkerpaneel onder het dashboard.

Pictogram ethanolconformiteit

Dit label bevindt zich altijd bij de benzinedop.



EMISSION CONTROL INFORMATION

THIS MODEL IS CERTIFIED TO OPERATE ON UNLEADED GASOLINE AND CERTIFIED TO U.S. EPA & CALIFORNIA EMISSIONS REGULATIONS FOR ATV AND OFF-ROAD SPORT VEHICLES.

ENGINE MAKE	TABLES DE NIVEAUX
PROTECTOR MAKE / #	TABLES DE PROTECTION
PROTECTOR	TABLES DE PROTECTION
STANDARD (P/N)	DE LA TABLE
CERTIFICATION	TABLES DES RÉSULTATS DE
FORWARD (P/N)	LA TABLE
ENGINE OIL ALTERNATE	CHANGERS
EXHAUST EMISSIONS CONTROL SYSTEM	SYSTEME DE CONTRÔLE DES ÉMISSIONS

RECOMMANDATIONS SUR LE DÉPOTAGE DU CARBURANT
 CE VÉHICULE EST CERTIFIÉ POUR FONCTIONNER À BRÛLER DU GAZOLINE ET EST CERTIFIÉ AUX NORMES DE L'ÉPA ET DE LA CALIFORNIE AU MOINS UNE NIVEAU D'ÉMISSION DE CARBURANT ET DE L'ÉMISSION POUR LES ATV ET LES VÉHICULES HORS-ROUTE SPORTS.

SEE OPERATING MANUAL FOR ADDITIONAL DETAILS FOR THE PROTECTOR PROTECTION LEVEL AT MODEL TO INFORMATION.
 CONSULTER LE MANUEL D'UTILISATION POUR PLUS DE DÉTAILS.

SCHEMATIC RECREATIONAL PRODUCTS INC.

INDIEN VAN TOEPASSING - TYPISCH**Technische informatielabels**

HVAC-informatielabel

Dit label bevindt zich aan de binnenzijde van het onderhoudsdeksel aan de voorkant.

LEES DE REPARATIEHANDLEIDING VOOR ONDERHOUD

Soort koelmiddel: R-134A

Vulcapaciteit koelmiddel: 595 g (21 oz)

Olietype: PAG

Veiligheidsnormen voor dampcompressiesystemen voor motorvoertuigkoelmiddel: SAE J639



Label onderhoud luchtfilter

Noord-Amerikaanse modellen

ONDERHOUD VAN DE LUCHTFILTER

Het onderhoud moet worden uitgevoerd als voorgeschreven in de gebruikershandleiding. De luchtfilter vergt frequenter onderhoud in zwaardere (stoffige) omstandigheden.

ENTRETIEN DU FILTRE À AIR

L'entretien doit être effectué tel que spécifié dans le guide du conducteur. Entretien le filtre à air plus souvent dans des conditions plus extrêmes (milieux poussiéreux).

10484_NL

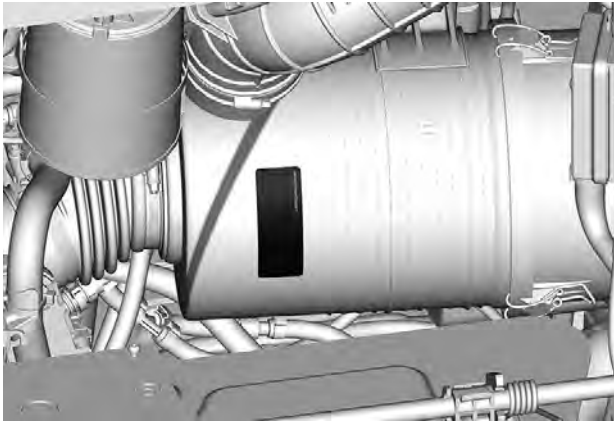

Modellen buiten Noord-Amerika

MERK OP

Raadpleeg de gebruikershandleiding voor de vervangingsprocedure van het luchtfilter.

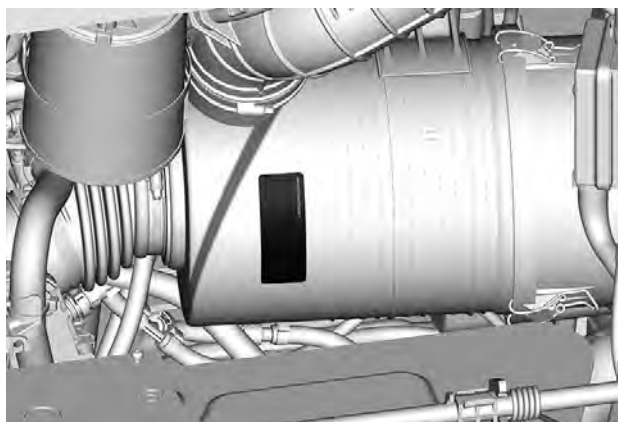
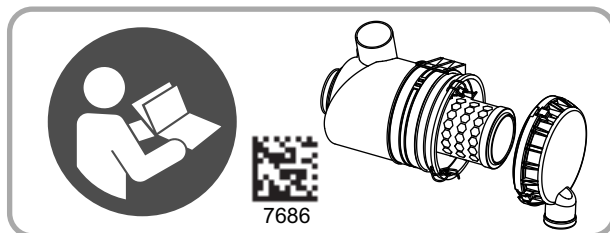

Middelste stoel openen - Pictogram

Dit label bevindt zich nabij het vergrendelingslipje van de middelste stoel.

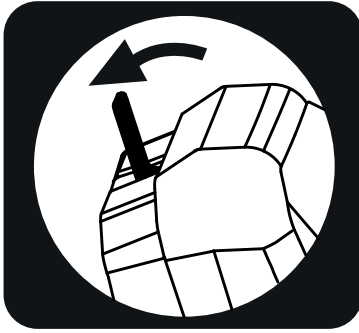

VOORSCHRIFTEN INZAKE DE BEPERKING VAN GELUIDSEMISSIE

Enkel VSA en Canada

Het is verboden ontoelaatbare wijzigingen aan het geluidsreductiesysteem aan te brengen!

De Amerikaanse federale wetgeving en de Canadese provinciewetten kunnen de volgende handelingen of de aanzet hiertoe verbieden:

1. De verwijdering of uitschakeling door om het even welke persoon om een andere reden dan voor onderhoud, reparatie of vervanging van enig onderdeel of ontwerpelement waarmee een nieuw voertuig werd uitgerust ter verlaging van het geluidsniveau, vóór de verkoop of levering aan de eindgebruiker of tijdens het gebruik; of
2. Het gebruik van het voertuig nadat een dergelijk onderdeel of ontwerpelement werd verwijderd of uitgeschakeld door om het even welke persoon.

Tot deze vormen van ontoelaatbare wijzigingen behoren ook de onderstaande gevallen:

1. Verwijdering, verandering of perforatie van de knalpot of enig motoronderdeel dat dient voor de afvoer van uitlaatgassen.
2. Verwijdering, verandering of perforatie van enig deel van het inlaatsysteem.
3. Vervanging van bewegende onderdelen van het voertuig of delen van het uitlaat- of inlaatsysteem door onderdelen die niet beantwoorden aan de specificaties van de fabrikant.
4. Gebrekkig onderhoud.

GELUIDSEMISSIE EN VIBRATIEWAARDEN (MODELLEN DIE VOLDOEN AAN MACHINERICHTLIJN 2006/42/EG)

De geluids- en trillingswaarden worden gemeten in overeenstemming met Machinerichtlijn 2006/42/EG op een verhard wegdek, in de vrijloopstand of zonder riem.

MOTOR		HD10
Lawaai	Geluidsdrukniveau (L_{pA})	82 dB (A) (Onzekerheid (K_{pA}) 3dB)
	Niveau geluidssterkte (L_{WA})	96 dB (A) (Onzekerheid (K_{WA}) 3dB)
Vibratie	Hand-/armsysteem	Minder dan 2.5 m/s ²
	Gehele chassis bij zitting	Minder dan 0.5 m/s ²

VERKLARING VAN CONFORMITEIT

EU-conformiteitsverklaring



565 de la Montagne Street
Valcourt (Québec) J0E 2L0
Canada
www.brp.com

EU-conformiteitsverklaring

Geautoriseerde vertegenwoordiging: BRP-Rotax GmbH Co. KG, Rotaxstrasse 1, Gunskirchen, A-4623, Oostenrijk

Deze conformiteitsverklaring wordt verstrekt onder volledige verantwoordelijkheid van de fabrikant.

Ondergetekende, die de fabrikant vertegenwoordigt, verklaart hierbij dat **Side-By-Side-voertuigen** van modeljaar **2025** met het **CE**-merkteken en een voertuigidentificatienummer (VIN) van 17 tekens, met de structuur **3JBxxxxxRxxxxxx** onder de handelsnamen **Can-Am Traxter**, **Can-Am Maverick Sport**, **Can-Am Maverick**, en **Can-Am Maverick R**, voldoen aan alle toepasselijke bepalingen van de volgende richtlijnen en verordeningen:

Machinerichtlijn 2006/42/EG zoals gewijzigd tot en met EU-verordening 2019/1243	ISO 12100:2010 & EN 16990:2020
EU-verordening 2016/1628 inzake niet voor de weg bestemde mobiele machines m.b.t. verontreinigende gassen zoals gewijzigd tot en met EU-verordening 2022/992	Categorie ATS, Fase V uitstootlimieten
Richtlijn voor elektromagnetische compatibiliteit (EMC) 2014/30/EU zoals gewijzigd tot en met EU-verordening 2018/1139	CISPR 12:2007/A1:2009 & IEC 61000-6-1:2007 of UN R10.05 of latere versie
Accurichtlijn 2006/66/EG zoals gewijzigd tot en met richtlijn (EU) 2018/849 en, EU-verordening 1103/2010 m.b.t. accucapaciteitslabels	EN 50342-7:2015
Richtlijn radioapparatuur (RED) 2014/53/EU zoals gewijzigd tot en met EU-verordening 2023/1717 (indien voorzien van radiofrequentie (RF) D.E.S.S. key)	Art. 3.1a: IEC 62368-1:2014 Art. 3.1b: CISPR 25:2016 & ISO 11452-2:2004 Art. 3.2: ETSI EN 300 330 V2.1.1:2017

Luc Bouchard

Luc Bouchard, Eng.
Directeur, Productontwikkeling, Can-Am SSV
Bombardier Recreational Products Inc.

Valcourt, QC, Canada
26 maart 2024

ski-doo LYNX SEADOO EVINRUDE ROTAX CAN-AM

UK-conformiteitsverklaring



565 de la Montagne Street
Valcourt (Québec) J0E 2L0
Canada

www.brp.com

UK-conformiteitsverklaring

Geautoriseerde vertegenwoordiging: BRP Recreational Products UK Ltd., (BWM Accountants Limited), Suite 5.1, 12 Tithebarn Street, Liverpool, L2 2DT

Deze conformiteitsverklaring wordt verstrekt onder volledige verantwoordelijkheid van de fabrikant.

Ondergetekende, die de fabrikant vertegenwoordigt, verklaart hierbij dat **Side-By-Side-voertuigen** van modeljaar **2025** met het **UK CA**-merkteken en een voertuigidentificatienummer (VIN) van 17 tekens, met de structuur **3JBxxxxxRxxxxxx** onder de handelsnamen **Can-Am Traxter**, **Can-Am Maverick Sport**, **Can-Am Maverick**, en **Can-Am Maverick R**, voldoen aan alle toepasselijke bepalingen van de volgende wettelijke instrumenten:

Verordening voor levering van machines (veiligheid) 2008, UK SI 2008/1597 zoals gewijzigd tot en met SI 2022/1393	ISO 12100:2010 & EN 16990:2020
Verordeningen 2018 inzake niet voor de weg bestemde mobiele machines (typegoedkeuring en emissie van verontreinigende gassen en deeltjes), UK SI 2018/764 zoals gewijzigd tot en met SI 2022/1273	Categorie ATS, Fase V uitstootlimieten
Verordening voor elektromagnetische compatibiliteit 2016, UK SI 2016/1091 zoals gewijzigd tot en met SI 2022/1393	CISPR 12:2007/A1:2009 & IEC 61000-6-1:2007 of UN R10.05 of latere versie
Verordeningen voor accu's en accumulatoren (placering op de markt) 2008, UK SI 2008/2164 zoals gewijzigd tot en met UK SI 2020/1540	EN 50342-7:2015
Verordening voor radioapparatuur 2017, UK SI 2017/1206 zoals gewijzigd tot en met SI 2023/328 (indien voorzien van radiofrequentie (RF) D.E.S.S. key)	Art. 3.1a: IEC 62368-1:2014 Art. 3.1b: CISPR 25:2016 & ISO 11452-2:2004 Art. 3.2: ETSI EN 300 330 V2.1.1.2017

Luc Bouchard

Luc Bouchard (Matr. no. 3708-9038 1107)

Luc Bouchard, Eng.
Directeur, Productontwikkeling, Can-Am SSV
Bombardier Recreational Products Inc.

Valcourt, QC, Canada

26 maart 2024

ski-doo LYNX SEA-DODD Evinrude ROTAX Can-Am

Blanco gelaten voor conformiteit Eurazië,
markeren indien van toepassing

TECHNISCHE SPECIFICATIES

TECHNISCHE SPECIFICATIES

Motor	
Motor type	ROTAX®-motor met twin cilinder. 4-takt, enkele bovenliggende nokkenas (SOHC), vloeistofgekoeld
Aantal cilinders	2
Aantal kleppen	8 kleppen (mechanische afstelling)
Inlaatklepspeling	0,08 tot 0,12 mm (0,031 tot 0,047 in)
Uitlaat klepspeling	0,13 tot 0,17 mm (0051 tot 0067 in)
Boring	91 mm (3,58 in)
Slag	75 mm (2,95 in)
Slagvolume	976 cm ³ (59,56 inch ³)
Uitlaatsysteem	Vonkafleider goedgekeurd door de Amerikaanse USDA Forest Service met katalysator
Luchtfilter	Synthetische papierfilter

Smeersysteem			
Type	Nat carter		
Oliefilter	Vervangbaar patroon oliefilter (papiertype)		
Motorolie	Capaciteit	2 l (2,1 qt (liq.,US))	
	Aanbevolen XPS-olie	Algemene doeleinden	5W40 synthetische gemengde olie
		Lage temperaturen	0W40 synthetische gemengde olie

Smeersysteem			
		Hoge temperatuur	10W50 synthetische olie
	Alternatieve olie indien geen XPS-producten beschikbaar zijn		Gebruik 5W40 of 10W50 motorolie die voldoet aan de vereisten van de API-classificatie SN of JASO MA2

Koelsysteem		
Koelvloeistof	Aanbevolen XPS-koelvloeistof	Voorgemengde koelvloeistof met een lange levensduur
	Alternatief indien geen XPS-product beschikbaar is	Mengsel van ethylglycol/water (50%/50%) of koelvloeistof specifiek ontwikkeld voor aluminiummotoren
	Capaciteit	6 l (1,59 gal (liq.,US))

Transmissie	
Type	Continu Variabele Transmissie (CVT)
Schakeltoerental	2000 ± 100 TPM

Tandwielkast		
Type		Dubbel bereik (HI-LO) met PARKEER-stand, neutraal en achteruit
Versnellingsbakolie	Capaciteit	1,25 l (1,3 qt (liq.,US))
	Aanbevolen XPS-tandwielkastolie	XPS 75W140 synthetische versnellingsbakolie
	Alternatief indien geen XPS-product beschikbaar is	75W 140 API GL-5

Elektrisch systeem		
Output van de magneetgenerator	HVAC-modellen	850 W bij 5000 TPM
	Alle andere modellen	650 W bij 5000 TPM
Type ontstekingsysteem		IDI (Inductive Discharge Ignition)
Ontstekingsbougie	Aantal	2
	Merk en type	NGK LMAR8C-9
	Tussenruimte	0,8 tot 0,9 mm (031 tot 035 in)
Accu	Type	Onderhoudsvrij —SLA (Sealed Lead Acid = afgesloten loodzuur)
	Spanning	12 volt
	Nominale stroom	30 A•h
	Output starter	750 W
Koplamp		4 x 35W (H8)
Achterlicht		LED
Signature lampen	Limited	LED
Zekeringen		Raadpleeg <i>Zekeringen</i> in het hoofdstuk <i>Onderhoud</i>

Brandstofsysteem	
Brandstofaflevering	Elektronische brandstofinjectie (EFI) met iTC
Gasklep huis	54 mm met ETA
Brandstofpomp	Elektrisch (in brandstoftank)
Leegloopsnelheid	1350 ± 100 RPM (1500 ± 100 RPM wanneer HVAC AAN staat)

Brandstofsysteem			
Brandstof	Type		Normale loodvrije benzine
	Minimaal octaan getal	Noord-Amerika	87 AKI (R+M)/2
		Buiten Noord-Amerika	91 RON
Inhoud van de brandstoftank		± 40 l (10,6 gal (liq.,US))	
Resterende brandstof wanneer lampje laag brandstofpeil gaat BRANDEN		± 8,5 l (2,2 gal (liq.,US))	

Vooraandrijving			
Type	Limited	Spiraalkegeltandwielen Smart-Lok voordifferentieel met elektronisch geregelde vergrendeling	
	Alle andere modellen	Instelbare 4WD/6WD met voordifferentieel met automatisch vergrendeling, spiraalvormige tandwielen	
Vooraandrijvingsratio		3.6:1	
Voordifferentieelolie	Capaciteit	Limited	350 ml (23,7 fl oz(US))
		Alle andere modellen	400 ml (14 fl oz (US))
	Aanbevolen XPS-olie		XPS 75W90 synthetische versnellingsbakolie
	Alternatief indien geen XPS-product beschikbaar is		75W 90 API GL-5

Vooraandrijving	
Smeermiddel homokinetische koppelingen	XPS CV-vet voor koppelingen
Smeermiddel cardanasspieën (smeermiddel voor spieën)	XPS-vet voor cardanassen of een gelijkwaardig product

Midden- en achteraandrijving		
Type	Hoek aandrijving (spoeltandwiel)	
Verhouding middenaandrijving	3.43:1	
Verhouding achterwielaandrijving	3.6:1	
Olie achterwielaandrijving	Capaciteit	575 ml (19,5 fl oz (US))
	Aanbevolen XPS-olie	XPS 75W90 synthetische versnellingsbakolie
	Alternatief indien geen XPS-product beschikbaar is	75W 90 API GL-5

Besturing	
Type	Rondsel en tandheugel
Stuurwiel	In hoogte verstelbaar

Voorwielophanging		
Type ophanging	Limited	Gebogen dubbele ophangingsarmen met stabilisatiestang
	Alle andere modellen	Gebogen dubbele ophangingsarmen

Voorwielophanging		
Veerweg	Limited	279 mm (11 in)
	Alle andere modellen	305 mm (12 in)
Schokdemper	Aantal	2
	Type	Gasgeladen
Afrekening voorbelasting		Regelnok met 5 standen

Achterwielophanging		
Type ophanging		Gebogen TTA met stabilisatorstang
Veerweg	Limited	279 mm (11 in)
	Alle andere modellen	305 mm (12 in)
Schokdemper	Aantal	2
	Type	Gasgeladen
Afrekening voorbelasting		Regelnok met 5 standen

Remmen		
Voorrem	Aantal	2
	Type	Geventileerde schijfremmen van 220 mm (8,7 in) met hydraulische remklauwen met dubbele zuiger
Achterrem	Aantal	2
	Type	Geventileerde schijfrem van 220 mm (8,7 in) met hydraulische remklauwen met dubbele zuiger
Remvloeistof	Type	DOT 4

Remmen		
	Capaciteit	Ongeveer 310 ml (10,5 fl oz (US))
Zadel		Zwevend
Materiaal remblokken		Metaal
Minimumdikte van de remblokken		0,5 mm (0,02 in)
Minimumdikte van de remschijven		4 mm (0,157 in)
Maximale kromming van de remschijven		0,2 mm (0,01 in)

Banden			
Druk		De aanbevolen bandenspanning vindt u op het bandenlabel. Zie het betreffende hoofdstuk <i>Belangrijke labels op het product</i> voor de plaats.	
Bandenmaat	Voor	Limited	762 x 229 x 356 mm (30 x 9R14 in)
		Alle andere modellen	686 x 229 x 356 mm (27 x 9R14 in)
	Achter	Limited	762 x 254 x 356 mm (30 x 10R14 in)
		Alle andere modellen	686 x 279 x 356 mm (27 x 11R14 in)
Minimum spoordiepte banden			3 mm (0,118 in)

Velgen			
Type		Gegoten aluminium	
Velgenmaat	Voor		35,6 x 18 cm
	Achter	Limited	35,6 x 18 cm

Velgen			
		Alle andere modellen	35,6 x 20,3 cm
Aandraaimoment wielmoeren			100 ± 10 Nm (74 ± 7 lbf-ft)
Wielverplaatsing naar buiten	Voor		41,2 mm (1,6 in)
	Achter	Limited	41,2 mm (1,6 in)
		Alle andere modellen	51 mm

Chassis	
Veiligheidskooi	Geprofileerd buisgedeelte uit hoogwaardig staal, gecertificeerd volgens ISO 3471

Maten		
Totale lengte	DPS	391,5 cm (154,1 in)
	Alle andere modellen	405,7 cm (159,7 in)
Totale breedte	Limited	165,1 cm
	Alle andere modellen	162,5 cm
Totale hoogte	DPS	198,1 cm (78 in)
	XT	203,3 cm (80 in)
	Limited	228,7 cm (81 in)
Wielbasis		294 cm (115,5 in)
Wielspoor	Voor	137 cm (54 in)

Maten		
	Achter	130,4 cm (51 in)
Bodemvrijheid	Limited	35,6 cm (14 in)
	Alle andere modellen	33 cm (13 in)
Laadvermogen en gewicht		
Drooggewicht	DPS	886 kg (1.953 lb)
	Limited	1.104 kg (2.434 lb)
	XT	942 kg (2.077 lb)
Gewichtsverdeling (voor/achter)		37/63
Laadvermogen laadbak		454 kg (1.000 lb)
Capaciteit van de achterklep		113,4 kg (250 lb)
Totaal toegelaten gewicht (inclusief bestuurder, passagiers, alle andere ladingen en extra accessoires)	DPS	753 kg (1.660 lb)
	Limited	545 kg (1.200 lb)
	XT	703 kg (1.550 lb)
Nominaal brutogewicht voertuig	XT	1688 kg (3721 lb)
	Alle andere modellen	1.699 kg (3.746 lb)
Trekvermogen		1.361 kg (3.000 lb)

Laadvermogen en gewicht	
Capaciteit van de dissel	136 kg (300 lb)
Trekhaakbevestiging	50,8 x 50,8 mm (2 x 2 in)

Deze pagina is bewust leeg
gelaten

OPLOSSEN VAN PROBLEMEN

RICHTLIJNEN VOOR HET OPLOSSEN VAN PROBLEMEN

CVT-riem slipt door

1. Er is water in de CVT gedrongen.

- Raadpleeg *Speciale procedures*.

De display van de versnellingsbakstand geeft "–" weer

1. De schakelhendel staat tussen twee standen.

- Plaats de schakelhendel in de gewenste stand.

2. De schakelhendel is niet goed afgesteld.

- Neem contact op met een officiële Can-Am Off-Road dealer.

3. Fout in de elektrische communicatie.

- Neem contact op met een officiële Can-Am Off-Road dealer.

Motor draait niet

1. Startprocedure niet correct uitgevoerd.

- Raadpleeg *De motor starten*.

2. Schakelhendel staat niet in de parkeerstand (PARK).

- Schakel naar de parkeerstand (PARK) of druk het rempedaal in.

3. Zekering doorgebrand.

- Controleer de zekeringen.

4. Accu te zwak of verbindingen los.

- Controleer de zekering van het oplaadsysteem.
- Controleer of er een foutmelding op de cluster staat.
- Controleer de staat van de accuverbindingen en aansluitklemmen.
- Laat de accu controleren door een erkende Can-Am Off-Road dealer.

5. Startersolenoid defect.

- Neem contact op met een officiële Can-Am Off-Road dealer.

Motor slaat over maar start niet

1. Verdrongen motor

- Activeer de modus verdrongen om de motor te starten. Zie *Verdrongen Motor* in het hoofdstuk *Speciale procedures*.

2. Geen brandstof in de motor (bougie droog bij verwijdering).

- Controleer het brandstofpeil.

- Controleer de zekering van de brandstofpomp.
- Voorfilter brandstof verstopt of defecte brandstofpomp.

Neem contact op met een erkende Can-Am Off-Road dealer, reparatiebedrijf of iemand anders van uw keuze voor onderhoud, reparatie of vervanging.

Raadpleeg de emissiegerelateerde garantie van US EPA in deze handleiding voor informatie over garantieclaims.

3. Bougie/ontsteking (geen vonk).

- Controleer de contactzekering.
- Verwijder de bougie en sluit terug aan op de ontstekingsspoel.
- Start de motor met de bougie geaard aan de motor, weg van het bougiegat. Vervang de bougie als u geen vonk ziet.

Als het probleem aanhoudt, neemt u contact op met een erkende Can-Am Off-Road dealer, reparatiebedrijf of iemand anders van uw keuze voor onderhoud, reparatie of vervanging.

Raadpleeg de emissiegerelateerde garantie van US EPA in deze handleiding voor informatie over garantieclaims.

Motor accelereert onvoldoende of mist vermogen

1. Veiligheidsgordel niet goed vastgeklikt. Controleer het bericht op de cluster.

- Maak de veiligheidsgordel vast.

2. Bougie vuil of beschadigd.

- Bougies vervangen.

3. MotorluchtfILTER verstopt of vuil.

- Controleer het luchtfILTER en vervang het indien nodig.
- Controleer het motorluchtfILTERhuis op vuilafzetting.

4. Water in de CVT

- Tap het water in de CVT af. Zie het hoofdstuk Speciale procedures.

5. CVT vuil of versleten.

- Neem contact op met een officiële Can-Am Off-Road dealer.

6. Gebrek aan brandstof

- Vuile of verstopte voorfilter van de brandstofpomp. Neem contact op met een erkende Can-Am Off-Road dealer, reparatiebedrijf of iemand anders van uw keuze voor onderhoud, reparatie of vervanging. Raadpleeg de emissiegerelateerde garantie van US EPA in deze handleiding voor informatie over garantieclaims.

7. De motor staat in de koppelbegrenzingsmodus (indien aanwezig).

- *Het motorkoppel wordt geleidelijk beperkt voor bescherming wanneer de koelvloeistof temperatuur te hoog is. Lees de motortemperatuur op de multifunctionele display.*
- *Laat de motor afkoelen.*

8. De motor draait in terugkeermodus.

- *Het motorverklikkerlichtje MOTORSTORING van de multifunctionele meter brandt en op de display verschijnt MOTOR MANAGEMENT NOOD PROGRAMMA. Neem contact op met een erkende Can-Am Off-Road dealer, reparatiebedrijf of iemand anders van uw keuze voor onderhoud, reparatie of vervanging. Raadpleeg de emissiegerelateerde garantie van US EPA in deze handleiding voor informatie over garantieclaims.*

Motor oververhit

1. Koelvloeistof in het koelsysteem op een laag peil.

- *Controleer het koelmiddelpil en vul bij. Zie het hoofdstuk Onderhoudsprocedures. Zorg voor onderhoud, reparatie of vervanging door een erkende Can-Am Off-Road dealer, reparatiebedrijf of iemand anders van uw keuze. Raadpleeg de emissiegerelateerde garantie van US EPA in deze handleiding voor informatie over garantieclaims.*

2. De koelventilator werkt niet.

- *Controleer of de koelventilator niet geblokkeerd is en goed werkt.*
- *Controleer de ventilatorzekering. Zie Zekeringen en zekeringsverbindingen in Onderhoudsprocedures.*

3. Vuile radiatorvinnen.

- *Controleer en reinig de radiatorvinnen. Zie het hoofdstuk Onderhoudsprocedures.*

Motor weigert

1. Bougie vuil/beschadigd/versleten.

- *Vervang de zekeringen indien nodig.*

2. Water in de brandstof.

- *Tap het brandstofsysteem af en hervul het met verse brandstof.*

Het toerental stijgt maar het voertuig beweegt niet

1. Water in de CVT.

- *Tap het water in de CVT af. Zie het hoofdstuk Speciale procedures.*

2. CVT vuil of versleten of riem defect.

- *Neem contact op met een officiële Can-Am Off-Road dealer.*

Gedeeltelijke of geen reactie van gaspedaal - Motorstoring is AAN en het bericht FOUT PPS wordt weergegeven

- 1. Gedeeltelijk defect sensors gaspedaal (PPS).**
 - *Neem contact op met een officiële Can-Am Off-Road dealer.*
- 2. Volledig defect sensors gaspedaal (PPS).**
 - *Neem contact op met een officiële Can-Am Off-Road dealer.*

MELDINGEN DIGITALE DISPLAY

Als de motor niet goed werkt, kunnen de volgende berichten worden gecombineerd met een verklikkerlichtje.

Melding	Beschrijving
D.E.S.S. SLEUTEL NIET HERKEND	De D.E.S.S.-sleutel moet worden gereinigd. Raadpleeg een erkende Can-Am Off-Road dealer wanneer de melding na het reinigen wordt weergegeven.
VERKEERDE SLEUTEL	Dit duidt aan dat u de verkeerde D.E.S.S.-sleutel hebt gebruikt. Neem de juiste sleutel voor dit voertuig.
MOTORSTO RING	Alle actieve of reeds geactiveerde stringen waar moet worden naar gekeken. Motorbegrenzing niet geactiveerd.
MOTOR MANAGEMENT NOOD PROGRAMMA	Kritieke stringen die zo snel mogelijk moeten worden gecontroleerd. De motor is begrensd en/of het gedrag van de motor is gewijzigd.
FOUT TPS	Storing van het gasklep huis, meestal gevolgd door het bericht "Limp Home".
FOUT REMSCHAKE LAAR	Storing van het remsignaal.
CONTROLEER DPS	Controleer of het verklikkerlichtje van de motor aan is. Dat wijst erop dat de DPS (Dynamic Power Steering) niet naar behoren functioneert. Neem contact op met een officiële Can-Am Off-Road-dealer.
FOUT PPS	Defecte gaspedaalpositiesensor(en) (PPS). Neem contact op met een officiële Can-Am Off-Road-dealer.
BRANDSTOFDE TECTOR STORING	Wanneer de waarde van de resistor die de brandstof stuurt buiten bereik ligt, zal de digitale display module dit detecteren en dit bericht weergeven.
CONTROLEER SMART-LOK	Controleer of het verklikkerlichtje van de motor aan is. Dat wijst erop dat de Smart-Lok niet naar behoren functioneert. Neem contact op met een officiële Can-Am Off-Road-dealer.

GARANTIE

BEPERKTE GARANTIE VAN BRP VOOR CANADA EN V.S.: 2025 CAN-AM® SSV

1) Voorwerp van de beperkte garantie

Bombardier Recreational Products Inc. ("**BRP**") garandeert de 2025 Can-Am SSV (het "**Product**") die door erkende dealers in de Verenigde Staten van Amerika ("**USA**") en in Canada (een "**BRP-dealer**") wordt verkocht, voor de periode en onder de voorwaarden die hieronder worden beschreven, tegen materiaal- en fabricagefouten.

Deze beperkte garantie vervalt indien:

1. het Product werd gebruikt om mee te racen of voor een andere competitieve activiteit, om het even wanneer, zelfs door een vorige eigenaar; of
2. het Product werd zodanig aangepast of veranderd, dat zijn werking, prestatie of duurzaamheid negatief werden beïnvloed, of werden veranderd of aangepast met het oog op een ander gebruik dan datgene waarvoor het was bedoeld; of

Deze beperkte garantie is niet van toepassing op niet in de fabriek gemonteerde onderdelen en accessoires. Raadpleeg de tekst voor de van toepassing zijnde beperkte garantie voor de onderdelen en accessoires.

2) Beperking van de aansprakelijkheid

VOOR ZOVER WETTELIJK TOEGESTAAN, WORDT DEZE GARANTIE UITDRUKKELIJK GEGEVEN EN AANVAARD TER VERVANGING VAN ELKE ANDERE GARANTIE, HETZIJ EXPLICIET OF IMPLICIET, INCLUSIEF EN ZONDER BEPERKING, ELKE GARANTIE VAN VERKOOPBAARHEID OF GESCHIKTHEID VOOR EEN BEPAALD GEBRUIKSDOEL. IN DE MATE WAARIN DEZE NIET KUNNEN WORDEN UITGESLOTEN, IS DE DUUR VAN DE IMPLICIETE GARANTIES BEPERKT TOT DE TERMIJN VAN DE EXPLICIETE GARANTIE. INCIDENTELE SCHADE EN GEVOLGSCHADE ZIJN UITGESLOTEN VAN DEKKING ONDER DEZE GARANTIE. IN BEPAALDE STATEN/PROVINCIES ZIJN DE VOORNOEMDE AFWIJZINGEN VAN AANSPRAKELIJKHEID, BEPERKINGEN EN UITSLUITINGEN NIET TOEGESTAAN. DIE Zouden BIJGEVOLG NIET OP U VAN TOEPASSING ZIJN. DEZE GARANTIE GEEFT U SPECIFIEKE RECHTEN, MAAR U KUNT OOK NOG ANDERE WETTELIJKE RECHTEN GENIETEN, AFHANKELIJK VAN DE STAAT OF PROVINCIE WAAR U WOONT.

Noch de distributeur, noch een BRP-dealer, noch enig ander persoon is gemachtigd om enige verklaring, toezegging of garantie met betrekking tot het Product te doen, anders dan die welke in deze beperkte garantie zijn opgenomen, en indien gedaan, kunnen deze niet tegenover BRP worden afgedwongen.

BRP behoudt zich het recht voor, deze beperkte garantie op elk gewenst ogenblik te wijzigen. Dergelijke wijzigingen zullen echter geen invloed hebben op de garanti voorwaarden die van toepassing waren op de producten, die tijdens de geldigheidsduur van deze garantie werden verkocht.

3) UITSLUITINGEN – Worden niet gegarandeerd

De volgende zaken vallen in geen geval onder de garantie:

- Normale gebruikssporen en slijtage;

- Routineonderhoudszaken, tune-ups, aanpassingen;
- Schade ten gevolge van verwaarlozing, gebrekkig onderhoud en/of onzorgvuldige bewaring, die niet strookt met de aanwijzingen in de Gebruikershandleiding;
- Schade ten gevolge van de verwijdering van onderdelen, onoordeelkundige reparaties, service, onderhoud of aanpassingen of gebruik van onderdelen en accessoires die niet door BRP zijn geproduceerd of goedgekeurd, of schade ten gevolge van reparaties uitgevoerd door een persoon die geen erkende BRP-dealer is;
- Schade veroorzaakt door misbruik, oneigenlijk gebruik, verwaarlozing of gebruik van het Product op een wijze die niet in overeenstemming is met het aanbevolen gebruik zoals beschreven in de Gebruikershandleiding van het Product;
- Schade veroorzaakt door ongeval, onderdompeling, brand, diefstal, vandalisme of overmacht;
- Gebruik met brandstoffen, oliesoorten of smeermiddelen die niet geschikt zijn voor dit Product (zie Gebruikershandleiding);
- Schade door roest, corrosie of blootstelling aan de natuurelementen;
- Schade door opname van water of sneeuw;

Incidentele of gevolgschade of schade van welke aard ook, inclusief en zonder beperkingen, kosten voor wegslepen, bewaren, telefoon, huur, taxi, genotsderving, verzekering, afbetalingen, tijdverlies, inkomensderving of tijdsverlies door stilstand wegens servicewerkzaamheden.

4) Dekkingsperiode van de garantie

Deze beperkte garantie zal van kracht zijn vanaf (1) de datum van levering aan de eerste detailhandelaar, of (2) de datum waarop het Product voor het eerst in gebruik wordt genomen, afhankelijk van wat zich het eerst voordoet en gedurende de van toepassing zijnde periode hieronder:

1. **TWAALF (12) opeenvolgende maanden**, voor privégebruik of commercieel.
2. **Raadpleeg voor emissiegerelateerde onderdelen** de Emissiegerelateerde garantie van US EPA.
3. **Voor onderdelen gerelateerd aan verdampingsemissie van modellen die door BRP werden geproduceerd voor verkoop in de staat Californië**, die oorspronkelijk worden verkocht aan een inwoner of nadien worden geregistreerd voor de garantie op naam van een inwoner van de staat Californië, dienen ook te voldoen aan de toepasselijke Evaporative emission control warranty statement (Garantieverklaring regelsysteem voor uitlaatgassen) van Californië.

De reparatie of vervanging van onderdelen of service uitgevoerd in het kader van deze garantie verlengt de duur van deze beperkte garantie niet. De oorspronkelijke vervaldatum blijft behouden.

5) Voorwaarden voor het hebben van garantiedekking

Deze garantie wordt enkel geboden als aan alle onderstaande voorwaarden is voldaan:

1. Het Product moet als nieuw en ongebruikt door de eerste eigenaar ervan zijn aangekocht bij een BRP-dealer die geautoriseerd is voor de verkoop van de Producten in het land waarin de verkoop heeft plaatsgevonden;
2. De door BRP voorgeschreven inspecties voor de levering moeten voltooid, gedocumenteerd en ondertekend zijn door de koper;
3. Het product moet correct geregistreerd zijn door een erkende BRP-dealer;
4. Het Product moet zijn aangekocht in het land waarin de koper woonachtig is;
5. Zoals beschreven in de 'Gebruikershandleiding, moet het vereiste routineonderhoud tijdig worden uitgevoerd om aanspraak te kunnen maken op de garantie. BRP behoudt zich het recht voor, een bewijs van correct onderhoud te vragen als voorwaarde voor prestaties onder garantie.

BRP zal deze beperkte garantie niet nakomen indien één van de bovenstaande voorwaarden niet werd vervuld door de privégebruiker of commerciële gebruiker. Deze beperkingen zijn noodzakelijk om BRP toe te laten, de veiligheid van zijn producten, zijn klanten en het grote publiek te vrijwaren.

6) Wat u moet doen voor het verkrijgen van garantiedekking

De klant moet het gebruik van het product staken zodra zich een afwijking voordoet, een erkende BRP-dealer binnen drie (3) dagen na het optreden van de afwijking op de hoogte stellen en de BRP-dealer redelijke toegang tot het Product geven en redelijke gelegenheid om het te repareren.

De klant moet ook het aankoopbewijs van het Product aan de BRP-dealer voorleggen en de reparatie-/werkopdracht ondertekenen voordat met de reparatie wordt begonnen om de garantiereparatie te kunnen bekrachtigen.

Alle onderdelen die onder deze beperkte garantie worden vervangen worden eigendom van BRP.

7) Wat BRP zal doen

De verplichtingen van BRP onder deze garantie zijn, naar eigen goeddunken van BRP, beperkt tot het repareren of vervangen van onderdelen die defect blijken te zijn bij normaal gebruik, onderhoud en service zonder kosten voor onderdelen en arbeid, bij een erkende BRP-dealer tijdens de garantieperiode onder de hierin beschreven voorwaarden. Aanspraken op inbreuken op de garantie kunnen geen aanleiding geven tot annulering of herroeping van de verkoop van het product door de eigenaar.

Wanneer er een prestatie nodig is in een ander land dan datgene waarin de oorspronkelijke verkoop heeft plaatsgevonden, zal de eigenaar instaan voor eventuele bijkomende kosten op basis van plaatselijke praktijken en voorwaarden, onder meer - maar niet beperkt tot - kosten voor transport, verzekering, belastingen, vergunningen, invoerrechten en alle andere financiële lasten, inclusief heffingen door overheden, staten, provincies en hun bevoegde instanties.

BRP behoudt zich het recht voor, zijn producten regelmatig te verbeteren of aan te passen, zonder dat hieruit een verplichting voortvloeit om eerder geproduceerde producten aan te passen.

8) Overdracht

Indien het eigendom van een Product tijdens de garantieperiode wordt overgedragen, wordt deze beperkte garantie, met inachtneming van de voorwaarden en bepalingen, ook overgedragen en is deze geldig voor de resterende garantieperiode op voorwaarde dat BRP of een erkende BRP-distributeur/dealer een bewijs ontvangt dat de vorige eigenaar akkoord ging met de eigendomsoverdracht, in aanvulling op de gegevens van de nieuwe eigenaar.

9) Klantenondersteuning

In geval van een mengingsverschil of dispuut in verband met deze beperkte garantie, stelt BRP voor om samen met de dealer naar een oplossing voor de kwestie te zoeken. We raden u aan het probleem te bespreken met de servicemanager of zaakvoerder van de erkende BRP dealer.

Als het probleem niet wordt opgelost, neemt u contact op met BRP door het klantcontactformulier op **www.brp.com** in te vullen of per e-mail contact met BRP op te nemen via een van de adressen in het gedeelte *Contact opnemen* van deze handleiding.

EMISSIEGERELATEERDE GARANTIE US EPA

Bombardier Recreational Products Inc. ("BRP") garandeert de eindkoper en elke volgende koper dat dit nieuwe voertuig, inclusief alle onderdelen van het uitlaat-emissiebeperkingsstelsel en het dampemissiebeperkingsstelsel, aan twee voorwaarden voldoet:

1. Het is ontworpen, gemaakt en uitgerust, zodat het op het moment van verkoop aan de eindkoper voldoet aan de vereisten van 40 CFR 1051 en 40 CFR 1060.
2. Het is vrij van defecten in materiaal en afwerking, die kunnen voorkomen dat wordt voldaan aan de vereisten van 40 CFR 1051 en 40 CFR 1060.

Als er iets aan de hand is dat onder de garantie valt, repareert of vervangt BRP naar keuze van BRP binnen de garantieperiode en zonder kosten voor de eigenaar, inclusief kosten voor vaststelling en reparatie of vervanging van emissiegerelateerde onderdelen, elk onderdeel met een defect in materialen of afwerking dat de emissie van de motor verhoogt van enige gereguleerde vervuilende stof. Alle defecte onderdelen die onder deze garantie worden vervangen, worden eigendom van BRP.

Voor emissiegerelateerde garantieclaims beperkt BRP de vaststelling en de reparatie van emissiegerelateerde onderdelen tot erkende Can-Am dealers, tenzij voornoodreparaties, zoals vereist in onderdeel 2 van de volgende lijst.

Als certificerende fabrikant wijst BRP geen emissiegerelateerde garantieclaims af op basis van een van het volgende:

1. Onderhoud of overige service op vestigingen van BRP of die door BRP zijn erkend.
2. Reparatie aan motor/apparatuur die door een bestuurder is uitgevoerd voor het verhelpen van een onveilige, dringende situatie die aan BRP toe te schrijven is, zolang de bestuurder zo snel mogelijk de juiste configuratie van de motor/apparatuur probeert te herstellen.
3. Elk handelen of niet handelen van de bestuurder dat geen verband houdt met de garantieclaim.
4. Onderhoud dat vaker is uitgevoerd dan door BRP is aangegeven.
5. Alles dat een fout of verantwoordelijkheid van BRP is.
6. Het gebruik van elke brandstof die algemeen verkrijgbaar is waar de apparatuur wordt gebruikt, tenzij in geschreven onderhoudsaanwijzingen van BRP staat dat deze brandstof het emissiebeperkingsstelsel van de apparatuur kan beschadigen en bestuurders gemakkelijk de juiste brandstof kunnen vinden. Zie het gedeelte over onderhoudsinformatie en de brandstofvereisten in het brandstofgedeelte.

Emissiegerelateerde garantieperiode

De emissiegerelateerde garantie geldt gedurende de kortste van de volgende.

	UUR	MAAN DEN	KILOMETERS
Uitlaatemissiegebonden onderdelen	500	30	5000
Dampemissiegebonden onderdelen	n.v.t.	24	n.v.t.

Gedekte onderdelen

De emissiegerelateerde garantie dekt alle onderdelen die bij storing de emissie van een gereguleerde vervuilende stof van een motor verhogen, inclusief de volgende opgesomde onderdelen:

1. Voor uitlaatgassen omvatten de emissiegerelateerde onderdelen alle motonderdelen gerelateerd aan de volgende systemen:
 - Luchtinductiesysteem
 - Brandstofsysteem
 - Ontstekingsysteem
 - Hercirculatiesystemen voor uitlaatgassen.
2. De volgende onderdelen worden ook als emissiegerelateerde onderdelen voor uitlaatemissie beschouwd:
 - Nabehandelingsapparatuur
 - Carterventilatiekleppen
 - Sensoren
 - Elektronische regeleenheden
3. De volgende onderdelen worden ook als emissiegerelateerde onderdelen voor dampemissie beschouwd:
 - Brandstoftank
 - Dop van de brandstoftank
 - Brandstofleiding
 - Brandstofleidingkoppeling
 - Klemmen*
 - Overdrukventielen*
 - Regelkleppen*
 - Regelmagneetventielen*
 - Elektronische bediening*
 - Vacuümregelingsdiafragma's*
 - Bedieningskabels*
 - Bedieningskoppelingen*
 - Aftapkleppen
 - Dampslangen
 - Vloeistof/dampafscheider
 - Koolstofcontainer
 - Montagebeugels container
 - Aftapaansluiting carburatorpoort.

OPMERKING:

*Indien gerelateerd aan het dampemissiebeperkingsysteem.

4. Emissiegerelateerde onderdelen zijn ook alle andere onderdelen waarvan het enige doel is emissies te verlagen of waarvan een storing de emissie verhoogt zonder de prestaties van de motor/apparatuur significant te verminderen.

Bepaalde toepasbaarheid

Als certificerende fabrikant mag BRP emissiegerelateerde garantieclaims weigeren voor storingen die door verkeerd onderhoud of gebruik door de eigenaar of bestuurder, door ongelukken waarvoor de fabrikant niet aansprakelijk is of door

natuurrampen worden veroorzaakt. Een emissiegerelateerde garantieclaim kan bijvoorbeeld niet worden toegewezen voor storingen die direct zijn veroorzaakt door verkeerd gebruik van de motor/apparatuur door de bestuurder of door het gebruik van de motor/apparatuur door de bestuurder op een wijze waarvoor deze niet is ontworpen, en die niet op enige manier door de fabrikant zijn veroorzaakt.

Hebt u nog vragen over uw rechten en plichten in het kader van de garantie of de naam en locatie van de dichtstbijzijnde erkende BRP dealer, neem dan contact op met BRP door het klantcontactformulier op **www.brp.com** in te vullen of neem per e-mail contact met BRP op via een van de adressen in het gedeelte CONTACT OPNEMEN van deze handleiding of bel 1- 888- 272- 9222.

GARANTIEVERKLARING

VERDAMPINGSEMISSIECONTROLE VOOR CALIFORNIË

De garantieperiodes beginnen op de datum waarop de nieuwe Off-Highway Recreational Vehicle ("OHRV") aan een uiteindelijke koper wordt geleverd.

Bombardier Recreational Products Inc. ("BRP") garandeert de uiteindelijke koper en elke volgende koper dat de OHRV:

1. zodanig is ontworpen, gebouwd en uitgerust dat deze op het tijdstip van verkoop voldoet aan alle toepasselijke wetten, regels en voorschriften; en
2. Vrij van materiaal- en fabricagefouten die het defect raken van een onder de garantie vallend onderdeel kunnen veroorzaken. Alle vervangende onderdelen moeten in alle wezenlijke opzichten identiek zijn aan het onderdeel zoals beschreven in de certificeringsaanvraag van BRP.

De garantie op emissiegerelateerde onderdelen functioneert als volgt:

1. Reparatie of vervanging van een garantiedeel wordt in een garantiestation zonder kosten voor de OHRV-eigenaar uitgevoerd, behalve wanneer bij een tijdelijke reparatie een garantiedeel of een garantiestation de OHRV-eigenaar redelijkerwijs niet ter beschikking kan worden gesteld. In gevallen waarbij een tijdelijke reparatie is toegestaan, kunnen reparaties met een reserveonderdeel worden uitgevoerd in een beschikbare servicewerkplaats, of door de eigenaar. BRP zal de eigenaar zijn kosten vergoeden, inclusief diagnosekosten voor zo'n tijdelijke reparatie, resp. vervanging, indien deze de door BRP vastgelegde richtprijs voor alle vervangen garantiedelen en arbeidskosten op basis van de door BRP aanbevolen reparatietijd en het geografisch toepasselijke uurloon niet overschrijden.
2. Het niet aanwezig zijn van zulke garantie-onderdelen, of de onvolledigheid van reparaties binnen een redelijke periode, echter niet meer dan 30 dagen nadat de OHRV oorspronkelijk in het garantiestation ter reparatie werd afgegeven, zal de behoefte aan een tijdelijke reparatie kwalificeren.
3. Elk garantiedeel dat niet als schriftelijk voorgeschreven onderhoudsmaatregel dient te worden vervangen, valt gedurende de hieronder beschreven garantieperiode onder de garantie. Als zo'n onderdeel tijdens de garantieperiode defect raakt, wordt het door BRP gerepareerd of vervangen. Als zulke onderdelen onder garantie worden gerepareerd of vervangen, vallen zij onder de volledige garantie.
4. Alle garantiedelen die volgens de schriftelijke instructies alleen regelmatig moeten worden gecontroleerd, vallen gedurende de hieronder beschreven garantieperiode onder de garantie. Een uitspraak in die schriftelijke instructies die luidt "reparatie of vervanging indien nodig" vermindert de garantieperiode niet. Als zulke onderdelen onder garantie worden gerepareerd of vervangen vallen zij gedurende de resterende garantieperiode onder de garantie.
5. De garantiedelen die moeten worden vervangen in het kader van het vereiste onderhoud, vallen onder de garantie gedurende de tijdsduur voorafgaand aan de eerste geplande vervangingsdatum van het betreffende onderdeel. Indien het onderdeel defect raakt voordat de eerste geplande vervangingstijd is bereikt, wordt het onderdeel door BRP gerepareerd of vervangen. Alle zulke onder garantie gerepareerde of vervangen onderdelen blijven verder onder garantie tijdens de resterende tijd tot het eerste geplande vervangingstijdstip is bereikt.

6. Garantiewerkzaamheden of reparaties worden verricht bij alle dealers van de fabrikant die eigendom zijn van de fabrikant of die in franchise zijn om de desbetreffende OHRV's te onderhouden.
7. Het mag van de OHRV-eigenaar niet worden verlangd voor diagnosewerk te betalen, dat nodig was om te bepalen dat een garantiedeel werkelijk , defect is, onder de aanname dat zo'n diagnose , in een garantiestation werd uitgevoerd.
8. BRP is aansprakelijk voor schade aan andere voertuigcomponenten die indirect veroorzaakt werden door een defect van een garantiedeel in de garantieperiode.
9. Voor garantie-reparaties kunnen voor garantiereparaties voor de OHRV-eigenaar kosteloos reserveonderdelen worden gebruikt die door BRP werden bepaald. Het gebruik van zulke onderdelen vermindert de garantieverplichtingen van BRP niet, maar BRP is dan niet aansprakelijk voor reparatie of vervanging van een reserveonderdeel dat geen garantiedeel was.
10. Elk aanbouwdeel of gewijzigd onderdeel dat door de Air Resources Board is vrijgesteld van de verbodsbepalingen van sectie 27156 van de California Vehicle Code mag in een OHRV worden gebruikt. Het gebruik van zo'n onderdeel op zich mag er geen reden voor zijn een garantieclaim af te wijzen. BRP is niet aansprakelijk voor defecten van garantiedelen als gevolg van het gebruik van een aanbouwdeel of een veranderd onderdeel/veranderende onderdelen, tenzij dergelijke onderdelen ook onder de garantie vallen.

Voorwaarden en uitsluitingen:

- BRP kan de dekking onder de garantie weigeren wanneer uw OHRV of een onderdeel ervan direct gestoord werd door verkeerd gebruik, verwaarlozing, verkeerd onderhoud of niet-goedgekeurde veranderingen.

Uw rechten en plichten in het kader van de garantie

De California Air Resources Board geeft met genoeg uitleg over de garantie op het dampemissiebeperkingsstelsel op uw 2025 offroad sportvoertuig. In Californië moeten nieuwe recreatieve terreinvoertuigen zo worden ontworpen, gebouwd en uitgerust dat ze voldoen aan de strenge normen tegen smog die in die staat gelden. BRP moet gedurende de hierboven vermelde periode garantie bieden op het stelsel ter beperking van de verdampingsemisatie van uw offroad--sportvoertuig, op voorwaarde dat de motor van uw offroad-sportvoertuig niet werd misbruikt, verwaarloosd, slecht onderhouden of zonder goedkeuring werd aangepast.

Het emissiecontrolesysteem kan onderdelen bevatten als het carburator- of brandstofinjectiesysteem, de brandstoftank, brandstofslangen, de koolstofcontainer en motorcomputer. Ook slangen, riemen, connectoren en andere verdampingsemisatiegebonden modules kunnen hiertoe behoren. Ingeval van een gebrek dat onder de garantie valt, zal Bombardier Recreational Products Inc. de motor van uw offroad-sportvoertuig gratis repareren, inclusief diagnose, onderdelen en werkuren.

Beperkte garantie van de fabrikant op uw offroad-sportvoertuig

De garantieperiode voor dit offroad-sportvoertuig is 60 maanden of 5000 mijl of 500 uur, wat zich het eerste voordoet.

Onderdelen onder de garantie zijn:

1. Montagebeugels container
2. Koolstofcontainer
3. Aftappoort aansluiting
4. Klem(men)*
5. Elektronische bediening*
6. Dop van de brandstoftank
7. Vulhals
8. Slang voor de vulhals
9. Brandstofleiding(en)
10. Aansluiting(en) brandstofleiding
11. Brandstoftank
12. Overdrukventiel(en)*
13. Aftapklep(pen)
14. Terugslagklep(pen)*
15. Dampslang(en)
16. Stroomreductieklep
17. Filter(s)*
18. Brandstofpomp
19. Alle andere niet vermelde onderdelen die gevolgen kunnen hebben voor het regelsysteem voor verdampingsemissies

OPMERKING: *Indien gerelateerd aan het dampemissiebeperkingsstelsel.

Als er op uw offroad-sportvoertuig een onderdeel defect is dat is gerelateerd aan de verdampingsemissie, dan zal dit onderdeel worden gerepareerd of vervangen door Bombardier Recreational Products Inc.

Verantwoordelijkheid van de eigenaar in het kader van de garantie

Als eigenaar van het offroad-sportvoertuig bent u verantwoordelijk voor de uitvoering van de door uw gebruikershandleiding voorgeschreven onderhoudstaken. Bombardier Recreational Products Inc. raadt u aan alle ontvangstbewijzen voor het onderhoud van uw offroad-sportvoertuig te bewaren, maar Bombardier Recreational Products Inc. kan de garantie echter niet weigeren wanneer u niet over alle ontvangstbewijzen beschikt of wanneer niet alle voorgeschreven onderhoudstaken werden uitgevoerd.

Als eigenaar dient u uw offroad-sportvoertuig aan te bieden bij een dealer van Bombardier Recreational Products Inc. zodra zich een probleem voordoet. Reparaties onder garantie dienen binnen een redelijke termijn te worden voltooid, echter niet langer dan 30 dagen.

Als eigenaar van het offroad-sportvoertuig dient u er zich tevens bewust van te zijn dat Bombardier Recreational Products Inc. de dekking onder de garantie kan

weigeren wanneer het offroad-sportvoertuig of een onderdeel ervan defect is geraakt door verkeerd gebruik, verwaarlozing, verkeerd onderhoud of niet-goedgekeurde veranderingen.

Als u vragen heeft over uw rechten en plichten in het kader van de garantie, dient u contact op te nemen met:

- Bombardier Recreational Products Inc. op 1-888-272-9222 of
- California Air Resources Board op 4001 Iowa Avenue, Riverside, CA 92507.

BEPERKTE GARANTIE VAN BRP VOOR INTERNATIONAAL: 2025 CAN-AM® SSV

1) Voorwerp van de beperkte garantie

Bombardier Recreational Products Inc. ("BRP") garandeert zijn 2025 Can-Am SSV (het "Product") verkocht door distributeurs of dealers die door BRP gemachtigd zijn om het Product te distribueren buiten de Verenigde Staten van Amerika, ("USA"), Canada, lidstaten van de Europese Economische Ruimte (die bestaat uit de staten van de Europese Unie plus het Verenigd Koninkrijk), Noorwegen, IJsland en Liechtenstein) ("EER"), lidstaten van het Gemeenebest van Onafhankelijke Staten (inclusief Oekraïne en Turkmenistan) ("CIS") en Turkije (een "BRP-distributeur/dealer") tegen materiaal- en fabricagefouten gedurende de periode en onder de voorwaarden zoals hieronder beschreven.

Deze beperkte garantie vervalt indien:

1. het Product werd gebruikt om mee te racen of voor een andere competitieve activiteit, om het even wanneer, zelfs door een vorige eigenaar; of
2. het Product werd zodanig aangepast of veranderd, dat zijn werking, prestatie of duurzaamheid negatief werden beïnvloed, of werden veranderd of aangepast met het oog op een ander gebruik dan datgene waarvoor het was bedoeld; of

Deze beperkte garantie is niet van toepassing op niet in de fabriek gemonteerde onderdelen en accessoires. Raadpleeg de tekst voor de van toepassing zijnde beperkte garantie voor de onderdelen en accessoires.

2) Beperking van de aansprakelijkheid

VOOR ZOVER WETTELIJK TOEGESTAAN, WORDT DEZE GARANTIE UITDRUKKELIJK GEGEVEN EN AANVAARD TER VERVANGING VAN ELKE ANDERE GARANTIE, HETZIJ EXPLICIET OF IMPLICIET, INCLUSIEF EN ZONDER BEPERKING, ELKE GARANTIE VAN VERKOOPBAARHEID OF GESCHIKTHEID VOOR EEN BEPAALD GEBRUIKSDOEL. IN DE MATE WAARIN DEZE NIET KUNNEN WORDEN UITGESLOTEN, IS DE DUUR VAN DE IMPLICIETE GARANTIES BEPERKT TOT DE TERMIJN VAN DE EXPLICIETE GARANTIE. INCIDENTELE SCHADE EN GEVOLGSCHADE ZIJN UITGESLOTEN VAN DEKKING ONDER DEZE GARANTIE. IN BEPAALDE RECHTSGEBIEDEN ZIJN DE VOORNOEMDE AFWIJZINGEN VAN AANSPRAKELIJKHEID, BEPERKINGEN EN UITSLUITINGEN NIET TOEGESTAAN. DIE Zouden BIJGEVOLG NIET OP U VAN TOEPASSING ZIJN. DEZE GARANTIE GEEFT U SPECIFIEKE RECHTEN, MAAR U KUNT OOK NOG ANDERE WETTELIJKE RECHTEN GENIETEN, AFHANKELIJK VAN HET LAND WAAR U WOONT. BRP KAN NIET AANSPRAKELIJK WORDEN GESTELD INDIEN PRODUCTEN OF GARANTIEONDERDELEN IN BEPAALDE LANDEN NIET BESCHIKBAAR ZIJN OM REDENEN WAAROP BRP GEEN INVLOED HEEFT.

Raadpleeg voor Producten die in Australië zijn aangekocht de paragraaf die specifiek is voor Australië hieronder.

Noch de distributeur/dealer van BRP, noch enig ander persoon is gemachtigd om enigerlei verklaring, toezegging of garantie met betrekking tot het Product te doen, anders dan die welke in deze beperkte garantie zijn opgenomen, en indien gedaan, kunnen deze niet tegenover BRP worden afdgewongen.

BRP behoudt zich het recht voor, deze beperkte garantie op elk gewenst ogenblik te wijzigen. Dergelijke wijzigingen zullen echter geen invloed hebben op de garantievoorwaarden die van toepassing waren op Producten, die tijdens de geldigheidsduur van deze garantie werden verkocht.

3) UITSLUITINGEN – Worden niet gegarandeerd

De volgende zaken vallen in geen geval onder de garantie:

- Normale gebruikssporen en slijtage;
- Routineonderhoudszaken, tune-ups, aanpassingen;
- Schade ten gevolge van verwaarlozing, gebrekkig onderhoud en/of onzorgvuldige bewaring, die niet strookt met de aanwijzingen in de Gebruikershandleiding;
- Schade ten gevolge van de verwijdering van onderdelen, onoordeelkundige reparaties, service, onderhoudswerken, veranderingen of het gebruik van onderdelen die niet werden geproduceerd of goedgekeurd door BRP of ten gevolge van reparaties door een persoon die geen erkende BRP distributeur/dealer is met toestemming om servicewerken uit te voeren;
- Schade veroorzaakt door misbruik, oneigenlijk gebruik, verwaarlozing of gebruik van het Product op een wijze die niet in overeenstemming is met het aanbevolen gebruik zoals beschreven in de Gebruikershandleiding van het Product;
- Schade veroorzaakt door ongeval, onderdompeling, brand, diefstal, vandalisme of overmacht;
- Gebruik met brandstoffen, oliesoorten of smeermiddelen die niet geschikt zijn voor dit Product (zie Gebruikershandleiding);
- Schade door roest, corrosie of blootstelling aan de natuurelementen;
- Schade door opname van water of sneeuw;
- Incidentele of gevolgschade of schade van welke aard ook, inclusief en zonder beperkingen, kosten voor wegslepen, bewaren, telefoon, huur, taxi, genotsderving, verzekering, afbetalingen, tijdverlies, inkomensderving of tijdsverlies door stilstand wegens servicewerkzaamheden.

De volgende lijst omvat onder meer onderdelen die worden beschouwd als onderdelen die aan slijtage onderhevig zijn en niet worden gedekt door de beperkte garantie van BRP, tenzij het defect een direct gevolg is van een productie- of materiaalfout:

- Accu's
- Remblokken
- Remschijven en remtrommels
- Installatie van de koppelingsplaten / blokken
- Koppelingsschuiven
- Koppelingsveren
- Vervangbare koppelingsbussen
- Aandrijfriemen
- Filters
- Afgewerkte en niet-afgewerkte oppervlakken
- Zekeringen
- Gloeilampen / afgedichte balk
- Smeermiddelen
- Bougies
- Ophangingsbussen

- Schoenen ophangingschuif
- Ophangingsveren
- Banden.

4) Dekkingsperiode van de garantie

Deze beperkte garantie zal van kracht zijn vanaf (1) de datum van levering aan de eerste detailhandelconsument, of (2) de datum waarop het Product voor het eerst in gebruik wordt genomen, afhankelijk van wat zich het eerst voordoet en gedurende de van toepassing zijnde periode hieronder:

1. ZES (6) opeenvolgende maanden, voor privégebruik of commercieel

Uitsluitend in AUSTRALIË en NIEUW-ZEELAND is deze garantie van kracht vanaf (1) de datum van levering aan de eerste eindgebruiker of (2) de datum waarop het Product voor het eerst in gebruik wordt genomen, afhankelijk van wat zich het eerst voordoet, en gedurende een periode van **TWAALF (12) OPEENVOLGENDE MAANDEN** en **ZESTENDERTIG (36) OPEENVOLGENDE MAANDEN** uitsluitend voor aandrijfmotoren en transmissiesystemen, voor particulier gebruik of commercieel gebruik.

De reparatie of vervanging van onderdelen of service uitgevoerd in het kader van deze garantie verlengt de duur van deze garantie niet. De oorspronkelijke vervaldatum blijft behouden.

De hierboven aangegeven garantiedekkingsperiode is een minimale beperkte garantieperiode die in bepaalde gevallen door een garantieprogramma kan worden verlengd.

Merk op dat de duur en alle andere voorwaarden van de dekking onder de garantie onderworpen zijn aan de toepasselijke nationale of lokale wetgeving in het land van de klant.

5) Alleen voor producten die in Australië worden verkocht

Onze producten gaan vergezeld van garanties die niet onder het Australisch consumentenrecht kunnen worden uitgesloten.

U heeft recht op vervanging of een terugbetaling voor een groot defect en voor vergoeding van een ander redelijkerwijs voorspelbaar verlies of schade.

U heeft ook recht op reparatie of vervanging van producten als de producten niet van acceptabele kwaliteit zijn en het defect niet leidt tot een groter defect.

Niets in deze garantie mag worden gebruikt voor uitsluiting, beperking of wijziging in de toepassing van een bepaling, garantie, recht of rechtsmiddel, beschreven of geïmpliceerd in de het Australische wet op mededinging en consumentenrecht 2010, inclusief het Australische consumentenrecht of enig andere wet, waar dit de wet zou overtreden of enig deel van deze voorwaarden of en bepalingen ongeldig zou maken. De voordelen die u heeft onder deze beperkte garantie, zijn een aanvulling op de andere rechten en rechtsmiddelen, die u onder de Australische wet heeft.

6) Voorwaarden voor het hebben van garantiedekking

Deze garantie wordt enkel geboden als aan alle onderstaande voorwaarden is voldaan:

1. Het product moet als nieuw en ongebruikt door de eerste eigenaar gekocht zijn bij een BRP-distributeur/dealer die geautoriseerd is om het product te distribueren in het land waar de verkoop plaatsvond;
2. De door BRP voorgeschreven inspecties voor de levering moeten voltooid, gedocumenteerd en ondertekend zijn door de koper;
3. Het Product moet correct geregistreerd zijn door een erkende BRP-distributeur/dealer;
4. Het Product moet zijn aangekocht in het land waarin de koper woonachtig is;
5. Zoals beschreven in de 'Gebruikershandleiding, moet het vereiste routineonderhoud tijdig worden uitgevoerd om aanspraak te kunnen maken op de garantie. BRP behoudt zich het recht voor, een bewijs van correct onderhoud te vragen als voorwaarde voor prestaties onder garantie.

BRP zal deze beperkte garantie niet nakomen indien één van de bovenstaande voorwaarden niet werd vervuld door de privégebruiker of commerciële gebruiker. Deze beperkingen zijn noodzakelijk om BRP toe te laten, de veiligheid van zijn producten, zijn klanten en het grote publiek te vrijwaren.

7) Wat u moet doen voor het verkrijgen van garantiedekking

De klant moet het gebruik van het product staken zodra zich een storing voordoet, binnen twee (2) maanden na het optreden van de storing een erkende BRP-distributeur/ dealer op de hoogte stellen en de BRP-distributeur/ dealer redelijke toegang tot het product verlenen en redelijke gelegenheid tot reparatie geven.

De meldingsperiode is onderworpen aan de toepasselijke nationale of lokale wetgeving in het land van de klant.

De klant moet ook een aankoopbewijs van het Product aan de BRP-distributeur/ dealer voorleggen en moet de reparatie-/werkopdracht ondertekenen voordat met de reparatie wordt begonnen om de garantiereparatie te bekrachtigen.

Alle onderdelen die onder deze beperkte garantie worden vervangen worden eigendom van BRP.

8) Wat BRP zal doen

De verplichtingen van BRP in het kader van deze garantie beperken zich tot de reparatie of het vervangen van onderdelen die bij normaal gebruik, onderhoud en service defect zijn gebleken zonder aanrekening van onderdelen en werken, uitgevoerd door een erkende BRP distributeur/dealer naar keuze, tijdens de garantieperiode onder de hierin beschreven voorwaarden. Aanspraken op inbreuken op de garantie kunnen geen aanleiding geven tot annulering of herroeping van de verkoop van het product door de eigenaar. U heeft mogelijk nog andere wettelijke rechten, die verschillen van land tot land.

Wanneer er een prestatie nodig is in een ander land dan datgene waarin de oorspronkelijke verkoop heeft plaatsgevonden, zal de eigenaar instaan voor eventuele bijkomende kosten op basis van plaatselijke praktijken en voorwaarden,

onder meer - maar niet beperkt tot - kosten voor transport, verzekering, belastingen, vergunningen, invoerrechten en alle andere financiële lasten, inclusief heffingen door overheden, staten, provincies en hun bevoegde instanties.

BRP behoudt zich het recht voor, zijn producten regelmatig te verbeteren of aan te passen, zonder dat hieruit een verplichting voortvloeit om eerder geproduceerde producten aan te passen.

9) Overdracht

Indien het eigendom van een Product tijdens de garantieperiode wordt overgedragen, wordt deze beperkte garantie, met inachtneming van de voorwaarden en bepalingen, ook overgedragen en is deze geldig voor de resterende garantieperiode op voorwaarde dat BRP of een erkende BRP-distributeur/dealer een bewijs ontvangt dat de vorige eigenaar akkoord ging met de eigendomsoverdracht, in aanvulling op de gegevens van de nieuwe eigenaar.

10) Klantenondersteuning

In geval van een meningsverschil of dispuut in verband met deze beperkte garantie, stelt BRP voor om samen met de dealer/distributeur naar een oplossing voor de kwestie te zoeken. Wij adviseren om de kwestie te bespreken met de servicemanager of eigenaar van de erkende BRP-distributeur/dealer.

Als het probleem niet wordt opgelost, neemt u contact op met BRP door het klantcontactformulier op www.brp.com in te vullen of per e-mail contact met BRP op te nemen via een van de adressen in het gedeelte *Contact opnemen* van deze handleiding.

BEPERKTE GARANTIE VAN BRP VOOR DE EUROPESE ECONOMISCHE RUIMTE, DE LIDSTATEN VAN HET RUSSISCHE GEMENEBEST EN TURKIJE: 2025 CAN-AM® SSV

1) Voorwerp van de beperkte garantie

Bombardier Recreational Products Inc. ("**BRP**") garandeert zijn 2025 Can-Am SSV (het "**Product**") verkocht door distributeurs of dealers die door BRP gemachtigd zijn om het Product te distribueren in de lidstaten van de Europese Economische Ruimte (die bestaat uit de staten van de Europese Unie plus het Verenigd Koninkrijk), Noorwegen, IJsland en Liechtenstein ("**EER**"), lidstaten van het Gemenebest van Onafhankelijke Staten (inclusief Oekraïne en Turkmenistan) ("**CIS**") en Turkije ("**BRP-distributeur/dealer**") tegen materiaal- en fabricagefouten gedurende de periode en onder de voorwaarden zoals hieronder beschreven.

Deze beperkte garantie vervalt indien:

1. het Product werd gebruikt om mee te racen of voor een andere competitieve activiteit, om het even wanneer, zelfs door een vorige eigenaar; of
2. het Product werd zodanig aangepast of veranderd, dat zijn werking, prestatie of duurzaamheid negatief werden beïnvloed, of werden veranderd of aangepast met het oog op een ander gebruik dan datgene waarvoor het was bedoeld; of

Deze beperkte garantie is niet van toepassing op niet in de fabriek gemonteerde onderdelen en accessoires. Raadpleeg de tekst voor de van toepassing zijnde beperkte garantie voor de onderdelen en accessoires.

2) Beperking van de aansprakelijkheid

VOOR ZOVER WETTELIJK TOEGESTAAN, WORDT DEZE GARANTIE UITDRUKKELIJK GEGEVEN EN AANVAARD TER VERVANGING VAN ELKE ANDERE GARANTIE, HETZIJ EXPLICIET OF IMPLICIET, INCLUSIEF EN ZONDER BEPERKING, ELKE GARANTIE VAN VERKOOPBAARHEID OF GESCHIKTHEID VOOR EEN BEPAALD GEBRUIKSDOEL. IN DE MATE WAARIN DEZE NIET KUNNEN WORDEN UITGESLOTEN, IS DE DUUR VAN DE IMPLICIETE GARANTIES BEPERKT TOT DE TERMIJN VAN DE EXPLICIETE GARANTIE. INCIDENTELE SCHADE EN GEVOLGSCHADE ZIJN UITGESLOTEN VAN DEKKING ONDER DEZE GARANTIE. IN BEPAALDE RECHTSGEBIEDEN ZIJN DE VOORNOEMDE AFWIJZINGEN VAN AANSPRAKELIJKHEID, BEPERKINGEN EN UITSLUITINGEN NIET TOEGESTAAN. DIE ZOULDEN BIJGEVOLG NIET OP U VAN TOEPASSING ZIJN. DEZE GARANTIE GEEFT U SPECIFIEKE RECHTEN, MAAR U KUNT OOK NOG ANDERE WETTELIJKE RECHTEN GENIETEN, AFHANKELIJK VAN HET LAND WAAR U WOONT. BRP KAN NIET AANSPRAKELIJK WORDEN GESTELD INDIEN PRODUCTEN OF GARANTIEONDERDELEN IN BEPAALDE LANDEN NIET BESCHIKBAAR ZIJN OM REDENEN WAAROP BRP GEEN INVLOED HEEFT.

Zie voor Producten die in Frankrijk zijn aangekocht de specifieke paragraaf voor Frankrijk hieronder.

Noch de distributeur/dealer van BRP, noch enig ander persoon is gemachtigd om enigerlei verklaring, toezegging of garantie met betrekking tot het Product te

doen, anders dan die welke in deze beperkte garantie zijn opgenomen, en indien gedaan, kunnen deze niet tegenover BRP worden afgedwongen.

BRP behoudt zich het recht voor, deze beperkte garantie op elk gewenst ogenblik te wijzigen. Dergelijke wijzigingen zullen echter geen invloed hebben op de garantievooraarden die van toepassing waren op Producten, die tijdens de gelijheidsduur van deze garantie werden verkocht.

3) UITSLUITINGEN – Worden niet gegarandeerd

De volgende zaken vallen in geen geval onder de garantie:

- Normale gebruikssporen en slijtage;
- Routineonderhoudszaken, tune-ups, aanpassingen;
- Schade ten gevolge van verwaarlozing, gebrekking onderhoud en/of onzorgvuldige bewaring, die niet strookt met de aanwijzingen in de Gebruikershandleiding;
- Schade ten gevolge van de verwijdering van onderdelen, onoordeelkundige reparaties, service, onderhoudswerken, veranderingen of het gebruik van onderdelen die niet werden geproduceerd of goedgekeurd door BRP of ten gevolge van reparaties door een persoon die geen erkende BRP distributeur/dealer is met toestemming om servicewerken uit te voeren;
- Schade veroorzaakt door misbruik, oneigenlijk gebruik, verwaarlozing of gebruik van het Product op een wijze die niet in overeenstemming is met het aanbevolen gebruik zoals beschreven in de Gebruikershandleiding van het Product;
- Schade veroorzaakt door ongeval, onderdompeling, brand, diefstal, vandalisme of overmacht;
- Gebruik met brandstoffen, oliesoorten of smeermiddelen die niet geschikt zijn voor dit Product (zie Gebruikershandleiding);
- Schade door roest, corrosie of blootstelling aan de natuurelementen;
- Schade door opname van water of sneeuw;
- Incidentele of gevolgschade of schade van welke aard ook, inclusief en zonder beperkingen, kosten voor wegslepen, bewaren, telefoon, huur, taxi, genotsderving, verzekering, afbetalingen, tijdverlies, inkomensderving of tijdsverlies door stilstand wegens servicewerkzaamheden.

De volgende lijst omvat onder meer onderdelen die worden beschouwd als onderdelen die aan slijtage onderhevig zijn en niet worden gedekt door de beperkte garantie van BRP, tenzij het defect een direct gevolg is van een productie- of materiaalfout:

- Accu's
- Remblokken
- Remschijven en remtrommels
- Installatie van de koppelingsplaten / blokken
- Koppelingsschuiven
- Koppelingsveren
- Vervangbare koppelingsbussen
- Aandrijfriemen
- Filters
- Afgewerkte en niet-afgewerkte oppervlakken
- Zekeringen
- Gloeilampen / afgedichte balk
- Smeermiddelen

- Bougies
- Ophangingsbussen
- Schoenen ophangingsschuif
- Ophangingsveren
- Banden.

4) Dekkingsperiode van de garantie

Deze beperkte garantie zal van kracht zijn vanaf (1) de datum van levering aan de eerste detailhandelconsument, of (2) de datum waarop het Product voor het eerst in gebruik wordt genomen, afhankelijk van wat zich het eerst voordoet en gedurende de van toepassing zijnde periode hieronder:

1. **VIERENTWINTIG (24) opeenvolgende maanden** voor privégebruik.
2. **ZES (6) opeenvolgende maanden** bij gebruik voor commerciële doeleinden.

Een Product wordt commercieel gebruikt als deze op enig moment in de loop van de garantieperiode wordt gebruikt in verband met een werkzaamheid of tewerkstelling die inkomsten voortbrengt. Een Product wordt eveneens commercieel gebruikt als deze op enig moment in de loop van de garantieperiode voor commercieel gebruik werd vergund.

De reparatie of vervanging van onderdelen of service uitgevoerd in het kader van deze garantie verlengt de duur van deze garantie niet. De oorspronkelijke vervaldatum blijft behouden.

De hierboven aangegeven garantiedekkingsperiode is een minimale beperkte garantieperiode die in bepaalde gevallen door een garantieprogramma kan worden verlengd.

Merk op dat de duur en alle andere voorwaarden van de dekking onder de garantie onderworpen zijn aan de toepasselijke nationale of lokale wetgeving in het land van de klant.

5) Uitsluitend voor in Frankrijk verkochte producten

De verkoper levert goederen die in overeenstemming zijn met het contract en is verantwoordelijk voor defecten die aanwezig zijn bij de levering. De verkoper is tevens verantwoordelijk voor defecten die voortvloeien uit de verpakking, de assemblage-instructies of de installatie wanneer deze verantwoordelijkheid contractueel de zijne is of deze taken onder zijn verantwoordelijkheid werden volbracht. Om in overeenstemming te zijn met het contract, moet het product:

1. Geschikt zijn voor normaal gebruik voor dit soort goederen en, waar toepasselijk:
 - Beantwoorden aan de beschrijving die door de verkoper werd verstrekt, en over de kwaliteiten beschikken die door de koper aan de hand van een staal of model werden voorgesteld;
 - Beschikken over de kwaliteiten die een koper rechtmatig mag verwachten, rekening houdend met de publieke verklaringen van de verkoper, de fabrikant of zijn vertegenwoordiger, inclusief die in reclame of etikettering; of

2. De eigenschappen hebben zoals onderling overeengekomen door de partijen of geschikt zijn voor het specifieke door de koper beoogde gebruik zoals onder de aandacht van de verkoper gebracht en door de verkoper aanvaard.

Bij niet-naleving is actie voorbehouden gedurende twee jaar na de levering van de goederen. De verkoper is verantwoordelijk voor de garantie voor verborgen defecten van het verkochte product indien dergelijke defecten het product ongeschikt maken voor het bedoelde gebruik, of indien deze het gebruik zodanig reduceren dat de koper het product niet zou hebben aangekocht of een lagere prijs zou hebben betaald, indien deze hiervan op de hoogte zou zijn geweest. Voor zulke verborgen defecten moet door de koper actie worden genomen binnen de 2 jaar na de ontdekking van het defect.

6) Voorwaarden voor het hebben van garantiedekking

Deze garantie wordt enkel geboden als aan alle onderstaande voorwaarden is voldaan:

1. Het product moet als nieuw en ongebruikt door zijn eerste eigenaar zijn aangekocht bij een BRP-distributeur/dealer die erkend is voor de distributie van het Product in het desbetreffende land of in het geval van de EEA, in de unie van landen waarin de verkoop heeft plaatsgevonden;
2. De door BRP voorgeschreven inspecties voor de levering moeten voltooid, gedocumenteerd en ondertekend zijn door de koper;
3. Het Product moet correct geregistreerd zijn door een erkende BRP-distributeur/dealer;
4. Het Product moet aangekocht zijn in het land, of in het geval van de EER-unie van landen, waar de koper domicilie heeft;
5. Zoals beschreven in de 'Gebruikershandleiding, moet het vereiste routineonderhoud tijdig worden uitgevoerd om aanspraak te kunnen maken op de garantie. BRP behoudt zich het recht voor, een bewijs van correct onderhoud te vragen als voorwaarde voor prestaties onder garantie.

BRP zal deze beperkte garantie niet nakomen indien één van de bovenstaande voorwaarden niet werd vervuld door de privégebruiker of commerciële gebruiker. Deze beperkingen zijn noodzakelijk om BRP toe te laten, de veiligheid van zijn producten, zijn klanten en het grote publiek te vrijwaren.

7) Wat u moet doen voor het verkrijgen van garantiedekking

De klant moet het gebruik van het product staken zodra zich een storing voordoet, binnen twee (2) maanden na het optreden van de storing een erkende BRP-distributeur/ dealer op de hoogte stellen en de BRP-distributeur/ dealer redelijke toegang tot het product verlenen en redelijke gelegenheid tot reparatie geven.

De meldingsperiode is onderworpen aan de toepasselijke nationale of lokale wetgeving in het land van de klant.

De klant moet ook een aankoopbewijs van het Product aan de BRP-distributeur/ dealer voorleggen en moet de reparatie-/werkopdracht ondertekenen voordat met de reparatie wordt begonnen om de garantiereparatie te bekrachtigen.

Alle onderdelen die onder deze beperkte garantie worden vervangen worden eigendom van BRP.

8) Wat BRP zal doen

De verplichtingen van BRP in het kader van deze garantie beperken zich tot de reparatie of het vervangen van onderdelen die bij normaal gebruik, onderhoud en service defect zijn gebleken zonder aanrekening van onderdelen en werken, uitgevoerd door een erkende BRP distributeur/dealer naar keuze, tijdens de garantieperiode onder de hierin beschreven voorwaarden. Aanspraken op inbreuken op de garantie kunnen geen aanleiding geven tot annulering of herroeping van de verkoop van het product door de eigenaar. U heeft mogelijk nog andere wettelijke rechten, die verschillen van land tot land.

Indien er service nodig is buiten het land van de oorspronkelijke verkoop, of voor inwoners van de EER indien er service nodig is buiten de EER, is de eigenaar verantwoordelijk voor eventuele extra kosten als gevolg van lokale praktijken en voorwaarden, zoals, maar niet beperkt tot, vracht, verzekering, belastingen, licentiekosten, invoerrechten en alle andere financiële kosten, inclusief kosten die worden geheven door overheden, staten, gebiedsdelen en hun respectieve instanties.

BRP behoudt zich het recht voor, zijn producten regelmatig te verbeteren of aan te passen, zonder dat hieruit een verplichting voortvloeit om eerder geproduceerde producten aan te passen.

9) Overdracht

Indien een product tijdens de garantieperiode van eigenaar verandert, wordt deze beperkte garantie onder de gestelde termijnen en voorwaarden mee overgedragen, en blijft deze geldig voor de resterende dekkingsperiode, op voorwaarde dat BRP of een erkende BRP distributeur/dealer een bewijs ontvangt dat deze overdracht met instemming van de vorige eigenaar plaatsvond en de gegevens van de nieuwe eigenaar ontvangt.

10) Klantenondersteuning

In geval van een meningsverschil of dispuut in verband met deze beperkte garantie, stelt BRP voor om samen met de dealer/distributeur naar een oplossing voor de kwestie te zoeken. Wij adviseren om de kwestie te bespreken met de servicemanager of eigenaar van de erkende BRP-distributeur/dealer.

Als het probleem niet wordt opgelost, neemt u contact op met BRP door het klantcontactformulier op www.brp.com in te vullen of per e-mail contact met BRP op te nemen via een van de adressen in het gedeelte *Contact opnemen* van deze handleiding.

KLANTENINFORMATIE

INFORMATIE OVER GEGEVENSBESCHERMING

Bombardier Recreational Products Inc. en haar dochterondernemingen en filialen ("BRP") zetten zich in voor de bescherming van uw privacy en streven naar een algemeen beleid van openheid over de manier waarop we uw persoonlijke gegevens verzamelen, gebruiken en beschikbaar maken in het kader van het beheer van onze relatie met u. **Meer details kunt u vinden in het privacybeleid van BRP op:**

<https://brp.com/en/privacy-policy.html> of door de QR-code hieronder te scannen.

U kunt er zeker van zijn dat we passende veiligheidsmaatregelen hebben genomen om ervoor te zorgen dat uw persoonlijke informatie beschermd is tegen verliezen en ongeoorloofde toegang.

Uw persoonlijke gegevens die door BRP kunnen worden verzameld, rechtstreeks van u of van geautoriseerde dealers of geautoriseerde derden, omvatten:

- **Contact-, demografische en registratie-informatie** (bijvoorbeeld naam, volledig adres, telefoonnummer, e-mail, geslacht, eigendomsgeschiedenis, taal waarin wordt gecommuniceerd)
- **Voertuiginformatie** (bijvoorbeeld serienummer, aankoop- en leveringsdatum, gebruik van de eenheid, plaats en bewegingen van het voertuig)
- **Informatie van derden** (bijvoorbeeld informatie ontvangen van BRP-partners, informatie over gezamenlijke marketingactiviteiten, sociale media)
- **Technologische informatie** (bijvoorbeeld IP-adres, type apparaat, besturingssysteem, type browser, webpagina's die u bekijkt, cookies en soortgelijke technologieën wanneer u websites of mobiele toepassingen van BRP of dealers gebruikt)
- **Interactie met informatie van BRP** (bijv. informatie die verzameld wordt wanneer u interne verkoopmedewerkers van BRP belt, artikelen koopt op een website van BRP, u aanmeldt voor e-mails van BRP, deelneemt aan door BRP gesponsorde prijsvragen en kansspelen of door BRP gesponsorde evenementen bijwoont)
- **Transactiegegevens** (bijvoorbeeld gegevens die nodig zijn voor de afhandeling van retourzendingen, betalingsgegevens wanneer u onze producten of diensten koopt via onze websites of mobiele toepassingen en andere kwesties gerelateerd aan de aankoop van uw BRP-producten)

Deze informatie kan worden gebruikt en verwerkt voor de volgende doeleinden:

- Veiligheid & beveiliging
- Klantenondersteuning voor verkoop en aftersales (bijv. uw aankoop of onderhoud completeren of opvolgen)
- Registratie en garantie
- Communicatie (bijvoorbeeld u een BRP-tevredenheidsenquête sturen)
- Online gedragsadvertenties, profilering en locatiegebaseerde diensten (bijvoorbeeld bieden van aangepaste ervaring)
- Naleving en geschillenbeslechting
- Marketing en reclame
- Assistentie (bijvoorbeeld hulp bij leveringsproblemen, afhandeling retourzendingen en andere kwesties gerelateerd aan de aankoop van uw BRP-producten).

We kunnen persoonlijke informatie ook gebruiken om geaggregeerde of statistische gegevens te genereren waarmee uw identiteit niet meer kan worden achterhaald.

Uw persoonlijke gegevens kunnen worden doorgegeven aan de volgende personen/instanties: BRP, door BRP erkende dealers, distributeurs, serviceproviders, reclame- en marktonderzoekspartners en andere gemachtigde derden.

We kunnen informatie over u ontvangen uit diverse bronnen, waaronder derden, zoals erkende dealers en partners van BRP, met wie we diensten aanbieden of gezamenlijke marketingactiviteiten ontplooiën. Wij kunnen ook informatie over u ontvangen van sociale mediaplatforms wanneer u op dergelijke platforms met ons communiceert.

Afhankelijk van de omstandigheden kunnen uw persoonsgegevens worden gecommuniceerd buiten de regio waar u verblijft. Uw informatie wordt zo lang als nodig bewaard voor het doel waarvoor de informatie is verkregen en volgens ons bewaarbeleid.

Om uw recht op privacy uit te oefenen (bijvoorbeeld recht op toegang, recht op rectificatie), om uw toestemming in te trekken om verwijderd te worden uit de adreslijst voor marketingdoeleinden of voor het tevredenheidsonderzoek of voor algemene vragen over privacy, kunt u contact opnemen met de functionaris voor gegevensbescherming van BRP of per post via **privacyofficer@brp.com** of via e-mail:

BRP Legal Service, 726 St-Joseph, Valcourt, Quebec, Canada, J0E 2L0.

Wanneer BRP uw persoonlijke gegevens verwerkt, doet zij dit in overeenstemming met haar Privacybeleid dat beschikbaar is op: <https://www.brp.com/en/privacy-policy.html> of door de QR-code hieronder te scannen.



NEEM CONTACT OP

www.brp.com

Azië-Pacific

BRP Asia

107D and 107E, 17/F, Tower 1,
Grand Century Place, Mongkok,
Kowloon, Hong Kong

Australië

Level 26
477 Pitt Street
Sydney, NSW 2020

China

上海市徐汇区衡山路10号6号楼301
Rm 301, Building 6,
No.10 Heng Shan Rd,
Shanghai, China

Japan

21F Shinagawa East One Tower
2-16-1 Konan, Minato-ku-ku,
Tokyo 108-0075

Nieuw Zeeland

Suite 1.6, 2-8 Osborne Street,
Newmarket, Auckland 2013

Europa, Midden-Oosten en Afrika

België

Oktrooiplein 1
9000 Gent

Tsjechische Republiek

Stefanikova 43a
Praag 5
150 00

Duitsland

Alte Papierfabrik 16
D-40699 Erkrath

Finland

Isoaavantie 7
PL 8040
96101 Rovaniemi

Frankrijk

Arteparc Bâtiment B
Route de la côte d'Azur,

13 590 Meyreuil

Noorwegen

Ingvald Ystgaardsvei 15
N-7484 Trondheim
Salg, marketing, ettermarked

Zweden

Spinnvägen 15
903 61 Umeå
Sweden 90821

Zwitserland

Avenue d'Ouchy 4-6
1006 Lausanne

Latijns-Amerika

Brazilië

Rua Odila Maia Rocha Brito, 25
Edifício Beaumont, andar 1 ao 5
CEP 13092-110 Campinas -SP

Mexico

Av. Ferrocarril 202
Parque Industrial Querétaro
Santo Rosa Jauregui, Querétaro
C.P. 76220

Noord-Amerika

Canada

3200A, rue King Ouest,
Suite 300
Sherbrooke (Québec) J1L 1C9

Verenigde Staten van Amerika

10101 Science Drive
Sturtevant, Wisconsin
53177

ADRESWIJZIGING EN VERANDERING VAN EIGENAAR

Als u bent verhuisd of als u de nieuwe eigenaar bent van het voertuig, laat dit dan zeker weten aan BRP door:

- Een erkende Can-Am dealer te verwittigen.
- **Alleen Noord-Amerika:** calling at 1 888 272-9222.
- Een van de adreswijzigingskaarten op de volgende bladzijden terug te sturen naar een van de BRP adressen in het gedeelte *Contact opnemen* van deze handleiding.

Gelieve ingeval van verandering van eigenaar een bewijs toe te voegen dat de vroegere eigenaar met de overdracht heeft ingestemd.

Wanneer u BRP op de hoogte brengt, zelfs nadat de beperkte garantie is afgelopen, kan BRP u bereiken indien dit nodig zou zijn, bijvoorbeeld als er voertuigen zouden worden teruggeroepen om veiligheidsredenen. BRP op de hoogte brengen is de verantwoordelijkheid van de eigenaar'.

GESTOLEN VOERTUIGEN: Verwittig BRP of een erkende Can-Am-dealer als uw voertuig werd gestolen. U zult verzocht worden om uw naam, adres, telefoonnummer, het voertuigidentificatienummer en de datum van de diefstal op te geven.

ADRESWIJZIGING <input type="checkbox"/>		VERANDERING VAN EIGENAAR <input type="checkbox"/>	
VOERTUIGIDENTIFICATIENUMMER			
<input type="text"/>	<input type="text"/>	<input type="text"/>	
Modelnummer		Voertuigidentificatienummer (V.I.N.)	
OUDE ADRES OF VORIGE EIGENAAR:		NAAM	
NR.	STRAAT	APP	
WOONPLAATS	STAAT/PROVINCIE	ZIP/POSTCODE	
LAND	TELEFOON		
NIEUW ADRES OF NIEUWE EIGENAAR:		NAAM	
NR.	STRAAT	APP	
WOONPLAATS	STAAT/PROVINCIE	ZIP/POSTCODE	
LAND	TELEFOON		
E-MAILADRES			

ADRESWIJZIGING <input type="checkbox"/>		VERANDERING VAN EIGENAAR <input type="checkbox"/>	
VOERTUIGIDENTIFICATIENUMMER			
<input type="text"/>	<input type="text"/>	<input type="text"/>	
Modelnummer		Voertuigidentificatienummer (V.I.N.)	
OUDE ADRES OF VORIGE EIGENAAR:		NAAM	
NR.	STRAAT	APP	
WOONPLAATS	STAAT/PROVINCIE	ZIP/POSTCODE	
LAND	TELEFOON		
NIEUW ADRES OF NIEUWE EIGENAAR:		NAAM	
NR.	STRAAT	APP	
WOONPLAATS	STAAT/PROVINCIE	ZIP/POSTCODE	
LAND	TELEFOON		
E-MAILADRES			

Deze pagina is
bewust leeg gelaten

ADRESWIJZIGING <input type="checkbox"/>		VERANDERING VAN EIGENAAR <input type="checkbox"/>	
VOERTUIGIDENTIFICATIENUMMER			
<input type="text"/>	<input type="text"/>	<input type="text"/>	
Modelnummer		Voertuigidentificatienummer (V.I.N.)	
OUDE ADRES OF VORIGE EIGENAAR:		NAAM	
NR.	STRAAT	APP	
WOONPLAATS	STAAT/PROVINCIE	ZIP/POSTCODE	
LAND	TELEFOON		
NIEUW ADRES OF NIEUWE EIGENAAR:		NAAM	
NR.	STRAAT	APP	
WOONPLAATS	STAAT/PROVINCIE	ZIP/POSTCODE	
LAND	TELEFOON		
E-MAILADRES			

ADRESWIJZIGING <input type="checkbox"/>		VERANDERING VAN EIGENAAR <input type="checkbox"/>	
VOERTUIGIDENTIFICATIENUMMER			
<input type="text"/>	<input type="text"/>	<input type="text"/>	
Modelnummer		Voertuigidentificatienummer (V.I.N.)	
OUDE ADRES OF VORIGE EIGENAAR:		NAAM	
NR.	STRAAT	APP	
WOONPLAATS	STAAT/PROVINCIE	ZIP/POSTCODE	
LAND	TELEFOON		
NIEUW ADRES OF NIEUWE EIGENAAR:		NAAM	
NR.	STRAAT	APP	
WOONPLAATS	STAAT/PROVINCIE	ZIP/POSTCODE	
LAND	TELEFOON		
E-MAILADRES			

Deze pagina is
bewust leeg gelaten

OPMERKINGEN: _____

OPMERKINGEN: _____

OPMERKINGEN: _____

OPMERKINGEN: _____

OPMERKINGEN: _____

OPMERKINGEN: _____

OPMERKINGEN: _____

OPMERKINGEN: _____

Modelnr. _____

VOERTUIG

IDENTIFICATIENUMMER (V.I.N.) _____

MOTOR

IDENTIFICATIENUMMER (E.I.N.) _____

Eigenaar: _____

NAAM

Nr.

STRAAT

APP

WOONPLAATS

STAAT/PROVINCIE

ZIP/POSTCODE

Aankoopdatum _____

JAAR

MAAND

DAG

Einddatum van de garantie _____

JAAR

MAAND

DAG

In te vullen door de dealer op het ogenblik van de verkoop.

STEMPEL DEALER

⚠ WAARSCHUWING

OM HET RISICO OP ERNSTIGE VERWONDINGEN OF DE DOOD TE BEPERKEN,

- Lees deze gebruikershandleiding en de veiligheidstabels.
- Bekijk de veiligheidsvideo.



WEES GOED VOORBEREID

- Bevestig de veiligheidsgordels en zorg ervoor dat de netten of deuren goed zijn vastgezet.
- Draag een goedgekeurde helm en andere beschermingsuitrusting.
- berijder moet met uw rug tegen de zitting kunnen plaatsnemen, de voeten vlak op de vloer of voetsteun en de handen op de handrails. Blijf geheel binnen het voertuig.

RIJ VERANTWOORDELIJKHEIDSBEWUST

- Vermijd dat u de controle verliest of over de kop rolt.
- Vermijd abrupte bewegingen, zijwaarts glijden, schuive of visstaartbewegingen en maak geen donuts.
- Vermijd snel optrekken terwijl u draait, zelfs vanuit stilstand.
- Vertraag voor u een bocht neemt.
- Let op heuvels, ruw terrein, kuilen en andere wijzigingen in grond of terrein.
- Vermijd verharde wegen.
- Vermijd dwars op een helling (op heuvels rijden).

GEKWALIFICEERD EN VERANTWOORDELIJK ZIJN

- Niet toe te staan dat er roekeloos wordt gereden.
- De bestuurder moet tenminste 16 jaar of ouder zijn en een geldig rijbewijs hebben.
- Rijd niet onder de invloed van drugs of alcohol.
- Sta het gebruik op de openbare weg niet toe (tenzij deze voor terreinvoertuigen toegankelijk zijn) – u kunt botsen met auto's en vrachtwagens.
- Neem niet meer mensen mee dan er zitplaatsen zijn.

®TM en het BRP-logo zijn handelsmerken van BOMBARDIER RECREATIONAL PRODUCTS INC. of dochterondernemingen ervan.

©2024 BOMBARDIER RECREATIONAL PRODUCTS INC. ALLE RECHTEN VOORBEHOUDEN.

www.brp.com

ALUMACRAFT®

MANITOU®

SEA-DOO®

CAN-AM®

QUINTREX®

SKI-DOO®

LYNX®

ROTAX®