

**can-am**



Serie Defender MAX (a esclusione di Unione Europea e Regno Unito)  
Serie Traxter MAX

# GUIDA DEL CONDUCENTE

Informazioni sulla sicurezza, il veicolo e la manutenzione

**NON**

## **⚠ AVVERTENZA**

Leggere attentamente la presente Guida del conducente. Contiene informazioni importanti per la sicurezza.

Età minima consigliata del conducente: 16 anni con patente. Tenere questa guida del conducente sempre a disposizione nel veicolo.

La rimozione o la modifica dei componenti coinvolti nelle emissioni evaporative su questo veicolo fuoristrada è illegale.

I trasgressori potranno essere soggetti a sanzioni civili e/o penali ai sensi della Legge Federale o della California.

### **AVVERTENZA**

**LA GUIDA DEL VEICOLO POTREBBE ESSERE RISCHIOSA.** Una collisione o un capovolgimento può verificarsi velocemente se non sono intraprese adeguate precauzioni, anche durante manovre di routine, ovvero durante le sterzate o la guida su pendii o altri ostacoli.

Per questioni di sicurezza, invitiamo il conducente a comprendere e seguire tutte le avvertenze contenute in questa Guida del conducente e su tutte le etichette presenti sul veicolo. La mancata osservanza di queste avvertenze può provocare **LESIONI GRAVI O MORTE**.

Tenere questa guida del conducente sempre a disposizione nel veicolo.

### **AVVERTENZA**

La mancata osservanza di qualsiasi precauzione e istruzione di sicurezza presente nella Guida del conducente, nel **VIDEO SULLA SICUREZZA** e sulle targhette del prodotto potrebbe comportare lesioni, fino alla morte.

### **AVVERTENZA**

È possibile che le prestazioni di questo veicolo superino quelle di altri veicoli guidati in precedenza. Si consiglia di dedicare del tempo a prendere dimestichezza con il nuovo veicolo.

## **AVVERTENZA SULLA PROPOSIZIONE 65 DELLA CALIFORNIA**

### **AVVERTENZA**

Il funzionamento, l'assistenza e la manutenzione di un veicolo fuoristrada possono esporre a contatto con sostanze chimiche, compresi i fumi di scarico, il monossido di carbonio, gli ftalati e il piombo, sostanze riconosciute dallo Stato della California come cause di cancro, malformazioni del feto o altri difetti legati alla riproduzione. Per ridurre al minimo l'esposizione, evitare di respirare i fumi di scarico, non lasciare il motore in folle se non necessario, eseguire la manutenzione del veicolo in aree ben ventilate e indossare guanti o lavarsi le mani di frequente durante le operazioni di manutenzione. Per ulteriori informazioni, visitare la pagina [www.p65warnings.ca.gov/products/passenger-vehicle](http://www.p65warnings.ca.gov/products/passenger-vehicle).

TM® Marchi registrati di BRP o delle sue affiliate.

Si tratta di un elenco non esaustivo di marchi di fabbrica proprietà di Bombardier Recreational Products Inc. o dei suoi affiliati:

Can-Am®

D.E.S.S.™

DPST™

ROTAX®

XPS®

Tutti i diritti riservati. Nessuna delle parti di questo Manuale può essere riprodotta in alcun modo senza il previo consenso scritto da parte di Bombardier Recreational Products Inc.

© Bombardier Recreational Products Inc. (BRP) 2024

Deutsch	Dieses Handbuch ist möglicherweise in Ihrer Landessprache verfügbar. Bitte wenden Sie sich an Ihren Händler oder besuchen Sie: <a href="http://www.operatorsguides.brp.com">www.operatorsguides.brp.com</a>
English	This guide may be available in your language. Check with your dealer or go to: <a href="http://www.operatorsguides.brp.com">www.operatorsguides.brp.com</a>
Español	Es posible que este manual esté disponible en su idioma. Consulte a su distribuidor o visite: <a href="http://www.operatorsguides.brp.com">www.operatorsguides.brp.com</a>
Français	Ce guide peut être disponible dans votre langue. Vérifier avec votre concessionnaire ou aller à: <a href="http://www.operatorsguides.brp.com">www.operatorsguides.brp.com</a>
Italiano	Questa guida potrebbe essere disponibile nella propria lingua. Contattare il concessionario o consultare: <a href="http://www.operatorsguides.brp.com">www.operatorsguides.brp.com</a>
中文	本手册可能有您的语种的翻译版本。请向经销商询问，或者登录 <a href="http://www.operatorsguides.brp.com">www.operatorsguides.brp.com</a> 查询。
日本語	このガイドは、言語によって翻訳版が用意されています。ディーラーに問い合わせるか、次のアドレスでご確認ください： <a href="http://www.operatorsguides.brp.com">www.operatorsguides.brp.com</a>
Nederlands	Deze handleiding kan beschikbaar zijn in uw taal. Vraag het aan uw dealer of ga naar: <a href="http://www.operatorsguides.brp.com">www.operatorsguides.brp.com</a>
Norsk	Denne boken kan finnes tilgjengelig på ditt eget språk. Kontakt din forhandler eller gå til: <a href="http://www.operatorsguides.brp.com">www.operatorsguides.brp.com</a>
Português	Este manual pode estar disponível em seu idioma. Fale com sua concessionária ou visite o site: <a href="http://www.operatorsguides.brp.com">www.operatorsguides.brp.com</a>
Русский	Воспользуйтесь руководством на вашем языке. Узнайте о его наличии у дилера или на странице по адресу <a href="http://www.operatorsguides.brp.com">www.operatorsguides.brp.com</a>
Suomi	Käyttöohjekirja voi olla saatavissa omalla kielelläsi. Tarkista jälleenmyyjältä tai käy osoitteessa: <a href="http://www.operatorsguides.brp.com">www.operatorsguides.brp.com</a>
Svenska	Denna bok kan finnas tillgänglig på ditt språk. Kontakta din återförsäljare eller gå till: <a href="http://www.operatorsguides.brp.com">www.operatorsguides.brp.com</a>

Modelli coperti
Defender MAX HD7 Defender MAX DPS HD7
Defender MAX HD9 Defender MAX DPS HD9 Defender MAX XT HD9
Defender MAX DPS HD10 Defender MAX Limited HD10 Defender MAX Lone Star HD10 Defender MAX Lone Star CAB HD10 Defender MAX XT HD10
Traxter MAX DPS HD9 Traxter MAX XU HD10

In Canada la distribuzione e l'assistenza dei prodotti sono eseguite da Bombardier Recreational Products Inc. (BRP).

Negli Stati Uniti, la distribuzione e l'assistenza dei prodotti è eseguita da BRP US Inc.

Nello Spazio economico europeo (che comprende gli Stati membri dell'Unione Europea oltre a Regno Unito, Norvegia, Islanda e Liechtenstein), nella Comunità degli Stati Indipendenti (inclusi Ucraina e Turkmenistan) e in Turchia, la distribuzione e l'assistenza dei prodotti sono eseguite da BRP European Distribution S. A. e da altre affiliate o controllate di BRP.

Per tutti gli altri paesi, la distribuzione e l'assistenza dei prodotti sono eseguite da Bombardier Recreational Products Inc. (BRP) o dalle sue affiliate.

# INDICE

## INFORMAZIONI GENERALI

<b>INFORMAZIONI GENERALI .....</b>	<b>10</b>
Istruzioni preliminari .....	10
Messaggi sulla sicurezza .....	10
Informazioni su questa Guida del conducente .....	11

## INFORMAZIONI SULLA SICUREZZA

<b>PRECAUZIONI GENERALI .....</b>	<b>14</b>
Evitare l'avvelenamento da monossido di carbonio .....	14
Evitare incendi prodotti da benzina e altri pericoli .....	14
Evitare bruciature da parti calde .....	14
Sii un pilota responsabile .....	14
Rispetto dell'ambiente .....	15
Accessori e modifiche .....	17
<b>FUNZIONAMENTO SICURO - RESPONSABILITÀ .....</b>	<b>18</b>
Proprietari: siate responsabili .....	18
Operatori: siate qualificati e responsabili .....	18
Guidare con cautela .....	19
Sistema di ritenuta dei passeggeri .....	20
Condizioni del terreno .....	20
<b>CONTROLLO PRE-GUIDA .....</b>	<b>22</b>
Elenco controlli pre-guida .....	22
<b>PREPARARSI ALLA GUIDA .....</b>	<b>26</b>
Prima di partire .....	26
Attrezzature di protezione .....	26
<b>EVITARE INCIDENTI .....</b>	<b>29</b>
Evitare ribaltamenti e rovesciamenti .....	29
Evitare collisioni .....	30
<b>GUIDA DEL VEICOLO .....</b>	<b>31</b>
Esercitarsi nelle manovre .....	31
Guida fuoristrada .....	32
Tecniche di guida generali .....	32
<b>SPOSTAMENTO DI CARICHI ED ESECUZIONE DI LAVORI .....</b>	<b>39</b>
Esecuzione di piccoli lavori con il veicolo .....	39
Trasporto carichi .....	39
Trasportare un carico .....	42
Trazione di un rimorchio .....	43
<b>ETICHETTE IMPORTANTI PRESENTI SUL VEICOLO (CANADA/STATI UNITI) .....</b>	<b>45</b>
Cartellino di sicurezza .....	45
Etichette di sicurezza .....	46
Pittogramma di sicurezza stampato .....	59
Cartellini di conformità .....	60
<b>ETICHETTE IMPORTANTI PRESENTI SUL VEICOLO (TUTTI I PAESI EC-CETTO CANADA/STATI UNITI) .....</b>	<b>61</b>
Pittogramma di sicurezza .....	61
Pittogramma di sicurezza stampato .....	75

SEGNALAZIONE DI DIFETTI DI SICUREZZA .....	76
--	----

## **INFORMAZIONI SUL VEICOLO**

<b>COMANDI PRINCIPALI.....</b>	<b>78</b>
Sterzo.....	79
Pedale dell'acceleratore .....	79
Pedale del freno .....	79
Leva del cambio .....	79
<b>COMANDI SECONDARI .....</b>	<b>81</b>
Interruttore e chiavi di accensione .....	83
Interruttore 2WD/4WD .....	85
Interruttore 2WD/4WD/Blocco differenziale anteriore.....	85
Interruttore di blocco differenziale posteriore.....	86
Tastierino.....	87
Comandi di climatizzazione .....	87
Interruttore avvisatore acustico (su modelli applicabili).....	87
Interruttore verricello .....	88
Commutatore fari.....	88
Commutatore fari (motore 700).....	88
Interruttori alzacristalli elettrici (se in dotazione) .....	89
Interruttore tergicristalli / lava parabrezza .....	89
Interruttore ON/OFF audio.....	89
<b>EQUIPAGGIAMENTO .....</b>	<b>91</b>
Inclinazione dello sterzo .....	91
Portabevande.....	91
Maniglia passeggeri .....	92
Vani bagagli .....	92
Kit strumenti .....	94
Poggiapiedi .....	94
Portaoggetti laterali.....	94
Salvaspalla .....	95
Cinture di sicurezza .....	95
Sedile del conducente.....	96
Sedili del passeggero.....	97
Tappo del serbatoio del carburante .....	97
Verricello.....	97
Vano di carico .....	98
Inclinazione vano di carico.....	98
Ganci di ancoraggio .....	99
Sponda posteriore .....	99
Gancio di traino .....	99
Prese di corrente 12-volt .....	99
Porta USB.....	100
Protezioni laterali inferiori .....	100
Paraurti anteriore.....	100
Meccanismo di stazionamento.....	100
Porta completa con finestrini elettrici .....	101
Parabrezza con tergicristalli.....	101
Sistema di climatizzazione .....	102
Deflettore posteriore .....	106
Sistema audio .....	106

<b>DISPLAY DIGITALE 4,5"</b> .....	<b>110</b>
DISPLAY MULTIFUNZIONE .....	110
IMPOSTAZIONI .....	112
<b>DISPLAY DIGITALE 7,6"</b> .....	<b>116</b>
Display multifunzione .....	116
Impostazioni .....	118
<b>CARBURANTE</b> .....	<b>122</b>
Requisiti carburante .....	122
Procedura di rifornimento di carburante del veicolo .....	122
<b>PERIODO DI RODAGGIO</b> .....	<b>124</b>
Rodaggio .....	124
<b>PROCEDURE DI BASE</b> .....	<b>125</b>
Avvio del motore .....	125
Funzionamento della leva del cambio .....	125
Scelta dei rapporti adatti (marce ridotte o lunghe) .....	125
Arresto del motore e parcheggio del veicolo .....	126
Suggerimenti per ottimizzare la durata della cinghia di trasmissione .....	126
<b>PROCEDURE SPECIALI</b> .....	<b>128</b>
Motore ingolfato di carburante .....	128
Cosa fare se si sospetta la presenza di acqua nella CVT? .....	128
Cosa fare in caso di batteria scarica .....	128
Cosa fare in caso di ribaltamento del veicolo .....	129
Cosa fare in caso di immersione del veicolo .....	129
<b>MESSA A PUNTO DEL VEICOLO</b> .....	<b>130</b>
Linee guida per la regolazione delle sospensioni .....	130
Impostazioni di fabbrica della sospensione .....	130
Regolazione delle sospensioni .....	130
Funzione DPS .....	131
<b>TRASPORTO DEL VEICOLO</b> .....	<b>132</b>
Utilizzo della potenza del veicolo per risalire sull'apparecchiatura di traino .....	133
Utilizzare un verricello per tirare il veicolo sull'apparecchiatura di rimorchio .....	134
Fissaggio del veicolo per il trasporto .....	135
Uscita del veicolo dal rimorchio .....	136
<b>SOLLEVAMENTO E SOSTEGNO DEL VEICOLO</b> .....	<b>137</b>
Parte anteriore del veicolo .....	137
Parte posteriore del veicolo .....	137

## **MANUTENZIONE**

<b>PROGRAMMA DI MANUTENZIONE</b> .....	<b>140</b>
Regolamento EPA – Veicoli canadesi e USA .....	140
Linee guida per la manutenzione del filtro dell'aria .....	140
Impiego per lavori gravosi .....	141
Fango profondo/acqua .....	142
Programma di manutenzione .....	142
Registro di manutenzione .....	155
<b>PROCEDURE DI MANUTENZIONE</b> .....	<b>163</b>
<b>FILTRO DELL'ARIA DEL MOTORE</b> .....	<b>163</b>
Filtro dell'aria CVT .....	164
Prefiltro del sistema di emissione per evaporazione (se in dotazione) .....	166

OLIO MOTORE .....	166
Filtro dell'olio .....	169
RADIATORE .....	172
LIQUIDO REFRIGERANTE MOTORE .....	172
Filtro dell'aria di riscaldamento/ condizionamento dell'aria (se in dotazione) .....	175
Cinghia del compressore condizionamento aria .....	176
SISTEMA DI SCARICO .....	177
SCATOLA DEL CAMBIO .....	178
DIFFERENZIALE ANTERIORE .....	181
Trasmissione finale posteriore (solo modelli monocilindrici) .....	183
CARENATURA CVT .....	184
Cinghia di trasmissione .....	185
Puleggia motrice e puleggia condotta .....	187
CANDELE .....	187
Batteria .....	188
Fusibili e collegamenti fusibili .....	189
LUCI .....	192
Cuffia e protezione dell'albero motore .....	192
Cuscinetto ruota .....	193
Pneumatici e ruote .....	193
Sospensioni .....	194
Freni .....	195
CINTURE DI SICUREZZA .....	196
Porte .....	196
Gabbia .....	197
<b>MANUTENZIONE DEL VEICOLO .....</b>	<b>199</b>
Pulizia e protezione del veicolo .....	199
<b>RIMESSAGGIO E PREPARAZIONE PRESTAGIONALE .....</b>	<b>201</b>

### **INFORMAZIONI TECNICHE**

<b>IDENTIFICAZIONE DEL VEICOLO .....</b>	<b>204</b>
Numero di identificazione del veicolo (VIN) .....	204
Numero di identificazione motore (EIN) .....	204
Etichetta informazioni tecniche .....	205
Targhetta di conformità .....	207
<b>SISTEMA DI CONTROLLO DELLE EMISSIONI DI VAPORI .....</b>	<b>209</b>
<b>NORMATIVA SUL SISTEMA DI CONTROLLO DELLE EMISSIONI RUMOROSE .....</b>	<b>210</b>
<b>VALORI DI EMISSIONE SONORA E VIBRAZIONI (MODELLI CONFORMI A DIRETTIVA MACCHINE 2006/42/CE) .....</b>	<b>211</b>
<b>DICHIARAZIONE DI CONFORMITÀ .....</b>	<b>212</b>
Dichiarazione di conformità UE .....	212
Dichiarazione di conformità Regno Unito .....	213



DICHIARAZIONE DI CONFORMITÀ CE .....	214
--------------------------------------	-----

### CARATTERISTICHE TECNICHE

CARATTERISTICHE TECNICHE .....	216
--------------------------------	-----

### RISOLUZIONE DEI PROBLEMI

LINEE GUIDA PER LA RISOLUZIONE DEI PROBLEMI .....	230
SISTEMA AUDIO – INDIVIDUAZIONE E RISOLUZIONE DEI PROBLEMI .....	234
MESSAGGIO DISPLAY DIGITALI .....	236

### GARANZIA

<b>GARANZIA LIMITATA BRP PER CANADA E STATI UNITI: 2025 CAN-AM® SSV</b> .....	<b>238</b>
---	------------

1) Ambito della garanzia limitata .....	238
2) Limitazioni di responsabilità .....	238
3) ESCLUSIONI – quanto di seguito esposto non è coperto da garanzia .....	238
4) Periodo di copertura della garanzia .....	239
5) Condizioni per la copertura della garanzia .....	239
6) Come ottenere la copertura della garanzia .....	240
7) Le responsabilità di BRP .....	240
8) Trasferimento .....	240
9) Assistenza clienti .....	241

<b>GARANZIA RELATIVA ALLE EMISSIONI DELL'AGENZIA PER LA PROTEZIONE DELL'AMBIENTE (EPA) DEGLI STATI UNITI</b> .....	<b>242</b>
--	------------

Periodo di validità della garanzia relativa alle emissioni .....	242
Componenti coperti .....	243
Applicabilità limitata .....	244

<b>DICHIARAZIONE DI GARANZIA SUL CONTROLLO DELLE EMISSIONI DI VAPORI DELLA CALIFORNIA</b> .....	<b>245</b>
---	------------

I vostri diritti e doveri in merito alla garanzia .....	246
Copertura della garanzia del costruttore dell'OHRV .....	246
Responsabilità del proprietario per usufruire della garanzia .....	247

<b>GARANZIA LIMITATA BRP PER INTERNAZIONALE: 2025 CAN-AM® SSV</b> .....	<b>248</b>
---	------------

1) Ambito della garanzia limitata .....	248
2) Limitazione della responsabilità .....	248
3) ESCLUSIONI – quanto di seguito esposto non è coperto da garanzia .....	249
4) Periodo di copertura della garanzia .....	250
5) Solo per prodotti venduti in Australia .....	250
6) Condizioni per la copertura della garanzia .....	250
7) Come ottenere la copertura della garanzia .....	251
8) Le responsabilità di BRP .....	251
9) Trasferimento .....	252
10) Assistenza clienti .....	252

---

<b>GARANZIA BRP LIMITATA PER LO SPAZIO ECONOMICO EUROPEO, LA COMUNITÀ DEGLI STATI INDIPENDENTI E LA TURCHIA: 2025 CA- N-AM® SSV .....</b>	<b>253</b>
1) Ambito della garanzia limitata .....	253
2) Limitazioni di responsabilità .....	253
3) ESCLUSIONI – quanto di seguito esposto non è coperto da garanzia ..	254
4) Periodo di copertura della garanzia .....	255
5) Solo per prodotti venduti in Francia .....	255
6) Condizioni per la copertura della garanzia.....	256
7) Come ottenere la copertura della garanzia.....	256
8) Le responsabilità di BRP .....	256
9) Trasferimento .....	257
10) Assistenza clienti .....	257

### **INFORMAZIONI AI CLIENTI**

<b>INFORMATIVA SULLA PRIVACY .....</b>	<b>260</b>
<b>CONTATTACI .....</b>	<b>262</b>
Asia Pacifico .....	262
Europa, Medio Oriente e Africa .....	262
America Latina .....	263
Nord America .....	263
<b>CAMBIO DI INDIRIZZO E PROPRIETÀ .....</b>	<b>264</b>

# **INFORMAZIONI GENERALI**

# INFORMAZIONI GENERALI

Congratulazioni per l'acquisto del vostro nuovo veicolo side-by-side Can-Am®. Il prodotto è coperto da garanzia limitata BRP; avrete inoltre a disposizione una rete di concessionari autorizzati Can-Am Off-Road in grado di fornire tutti i componenti, gli accessori e l'assistenza di cui potreste avere bisogno.

Al momento della consegna, l'acquirente è stato informato della copertura della garanzia e ha sottoscritto l'Elenco di controllo di pre-consegna a garanzia che il nuovo veicolo è stato preparato a vostra completa soddisfazione.

Il concessionario si impegna per la massima soddisfazione del cliente. Nel caso in cui fossero necessarie ulteriori informazioni, rivolgetevi al vostro concessionario.

## Istruzioni preliminari

Prima di utilizzare il veicolo, leggere la presente Guida del conducente contenente informazioni su come ridurre il rischio di incidenti per se stessi e per le persone vicine.

Inoltre, leggere tutte le etichette di sicurezza del veicolo e guardare il *Video sulla sicurezza* disponibile in:

[https://can-am.brp.com/off\\_road/safety](https://can-am.brp.com/off_road/safety)

Oppure utilizzare il seguente codice QR.

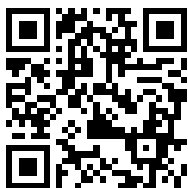

Questo veicolo è destinato al solo uso fuoristrada. Il suo uso è di tipo ricreativo generico ma può essere anche utilizzato a scopo professionale.

Il mancato rispetto delle avvertenze contenute nella presente Guida del conducente può comportare GRAVI LESIONI o persino la MORTE.

## Messaggi sulla sicurezza

Di seguito vengono descritti i tipi di messaggi di sicurezza, l'aspetto e le modalità di utilizzo in questa guida:

Il simbolo di allarme di sicurezza  indica un potenziale rischio di lesioni personali.

### AVVERTENZA

Indica un potenziale rischio che, se non viene evitato, potrebbe causare gravi lesioni o la morte.

**⚠ ATTENZIONE**

**Indica una situazione pericolosa che, se non evitata, potrebbe causare lesioni di lieve o media entità.**

**AVVISO**

**Indica un'istruzione che, se non osservata, potrebbe danneggiare gravemente i componenti del veicolo o altre proprietà.**

## Informazioni su questa Guida del conducente

Questa Guida del conducente è stato preparato per portare a conoscenza del possessore/conducente di un nuovo veicolo i diversi comandi, la manutenzione e le istruzioni di guida sicura. Essa è indispensabile per il corretto utilizzo del veicolo.

Conservare questa Guida del conducente nel veicolo come riferimento per manutenzione, risoluzione dei problemi e per istruire altri utenti.

La guida è disponibile in numerose lingue. In caso di discrepanze, farà fede la versione inglese.

Se desidera visualizzare e/o stampare un'altra copia della Guida del conducente, visitare il seguente sito Web:

**[www.operatorsguides.brp.com](http://www.operatorsguides.brp.com)**

Le informazioni contenute in questo documento sono corrette alla data di pubblicazione. Tuttavia, BRP segue una politica di continuo miglioramento dei propri prodotti, senza però alcun obbligo di installazione su prodotti fabbricati in precedenza. A causa di cambiamenti dell'ultimo momento, si potrebbero trovare alcune discrepanze tra i prodotti fabbricati e le descrizioni e/o caratteristiche tecniche illustrate nella presente guida. BRP si riserva il diritto, in qualsiasi momento, di sospendere o cambiare specifiche, design, caratteristiche, modelli o dotazioni senza incorrere in alcun obbligo.

In caso di vendita del veicolo, la presente Guida dell'operatore dovrà essere consegnata all'acquirente.

Questa pagina è intenzionalmen-  
te vuota

# **INFORMAZIONI SULLA SICUREZZA**

---

# PRECAUZIONI GENERALI

## Evitare l'avvelenamento da monossido di carbonio

Gli scarichi del motore contengono monossido di carbonio, un gas mortale che, se inalato, può causare cefalea, vertigini, sonnolenza, nausea, confusione e persino la morte.

Il monossido di carbonio è un gas incolore, inodore e insapore che potrebbe essere presente anche se i gas di scarico non sono percepiti a livello visivo oppure olfattivo. Il monossido di carbonio può accumularsi a livelli mortali in modo rapido e causare sopraffazione e incapacità di mettersi in salvo. I livelli mortali di monossido di carbonio possono inoltre accumularsi per ore o giorni in zone chiuse o scarsamente ventilate. In caso di sintomi di avvelenamento da monossido di carbonio, uscire immediatamente dalla zona, recarsi all'aperto e rivolgersi a un medico.

Per evitare lesioni gravi o mortali da monossido di carbonio:

- Non utilizzare mai il veicolo in zone scarsamente ventilate o parzialmente chiuse come, ad esempio, garage, parcheggi coperti o fienili. Anche se si cerca di ventilare i gas di scarico del motore con ventole o aprendo porte e finestre, il monossido di carbonio può raggiungere rapidamente livelli pericolosi.
- Non utilizzare mai il veicolo all'opera in zone in cui i gas di scarico del motore possono accumularsi all'interno di un edificio attraverso porte e finestre.

## Evitare incendi prodotti da benzina e altri pericoli

La benzina è estremamente infiammabile e altamente esplosiva. I vapori di carburante possono diffondersi e infiammarsi a causa di una scintilla o fiamma a molti metri di distanza dal motore. Per ridurre il rischio di incendio o esplosione, seguire le istruzioni riportate di seguito:

- Utilizzare solo contenitori di benzina approvati per il trasporto del carburante.
- Non riempire il contenitore di benzina nel vano di carico o nel veicolo: una scarica elettrica statica potrebbe dare fuoco al carburante.
- Attenersi rigorosamente alle istruzioni fornite nella *Procedura di rifornimento del veicolo*.
- Non avviare il motore se il tappo del carburante non è installato correttamente.

La benzina è velenosa e può causare lesioni gravi o mortali.

- Non travasare mai la benzina con la bocca.
- In caso di ingestione, contatto con gli occhi o inalazione dei vapori di benzina, contattare immediatamente un dottore.

In caso di contatto, risciacquare con acqua e sapone e cambiarsi d'abito.

## Evitare bruciature da parti calde

Certi componenti, come i rotori dei freni e i componenti di scarico, diventano bollenti durante le operazioni. Evitare il contatto con queste parti durante e subito dopo l'utilizzo per evitare bruciature.

## Sii un pilota responsabile

In BRP, crediamo che ci sia un'opportunità per tutti i membri delle comunità di sport motoristici e nautici di riunirsi e ripensare il modo in cui ci avviciniamo alla



sicurezza, all'etichetta di guida e all'ambiente. Siamo convinti che, quando mettiamo tutti i conducenti in condizione di guidare in modo responsabile, di prendersi cura gli uni degli altri e di salvaguardare i nostri percorsi e terreni di guida, ispiriamo un settore ad accogliere i nuovi arrivati, a costruire una comunità più attenta e a generare esperienze positive.

Che si guidi su percorsi, su strada, acqua o neve, BRP si impegna a promuovere un cambiamento positivo. Ecco perché il programma Responsible Rider (guidatore responsabile) è una parte fondamentale della nostra iniziativa di Responsabilità Sociale d'Impresa attraverso l'azione, l'educazione e la responsabilizzazione della comunità.

Per saperne di più sul programma Responsible Rider, compresi i consigli e i suggerimenti sulla sicurezza, il galateo di guida e l'ambiente, visitare:

– [CANAMOFFROAD.COM/RESPONSIBLE-RIDER/](https://CANAMOFFROAD.COM/RESPONSIBLE-RIDER/)



## Rispetto dell'ambiente

Le linee guida che sosteniamo non sono destinate a limitare il divertimento, bensì a preservare la meravigliosa libertà che si può provare guidando un veicolo fuoristrada!

Queste linee guida manterranno conducenti e passeggeri protetti, felici e capaci di trasmettere agli altri le loro conoscenze e le belle esperienze fatte. Pertanto, la prossima volta che ci si avventurerà sulle piste, ricordare che si sta aprendo la strada al futuro del nostro sport. Aiutateci a intraprendere la giusta strada! Da tutti noi di BRP, grazie per aver contribuito.

Non c'è nulla di più divertente delle escursioni fuoristrada. Avventurarsi lungo piste che attraversano zone selvagge è uno sport eccitante e salutare. Poiché il numero di persone che utilizzano questi parchi ricreativi è in aumento, lo è anche il danno potenziale all'ambiente. L'abuso del territorio, delle strutture e delle risorse conduce inevitabilmente a restrizioni e chiusure di terreni sia pubblici che privati.

In sostanza, la più grande minaccia per il nostro sport è intorno a noi. Non ci resta che fare una scelta logica. Dobbiamo sempre guidare con responsabilità.

La stragrande maggioranza delle persone rispetta le leggi e l'ambiente. Ognuno di noi deve essere di esempio ai neofiti di questo sport, sia giovani che meno giovani.

È nell'interesse di tutti calcare con delicatezza le nostre aree ricreative. Nel lungo termine, infatti, per proteggere questo sport, è necessario tutelare l'ambiente.

Riconoscendo l'importanza di questa questione e la necessità che i centauro del fuoristrada contribuiscano alla tutela delle aree che ci permettono di godere di questa attività sportiva, BRP invita tutti i conducenti di veicoli fuoristrada a ricordare che rispettare l'ambiente è non solo fondamentale per il futuro del nostro settore, ma anche per quello delle generazioni future.

Seguendo i principi illustrati di seguito si diventa ottimi ambasciatori del proprio sport.

**Informarsi.** Procurarsi carte, mappe e altre informazioni presso i club di escursioni in fuoristrada o altri organi pubblici responsabili del territorio. Imparare le norme e rispettarle, anche quelle che riguardano i limiti di velocità!

**Evitare** di passare su alberelli, arbusti e pascoli e non tagliare legna. Nelle aree pianeggianti o in quelle dove è di moda il "trail riding", è importante passare solo sui percorsi autorizzati. Ricordare che esiste una correlazione tra la tutela dell'ambiente e la sicurezza personale.

**Rispettare gli animali selvatici** e prestare particolare attenzione agli animali che allevano i piccoli o che soffrono di carenza di cibo. Lo stress può esaurire le scarse riserve di energia. Astenersi dal guidare in aree riservate solo agli animali!

**Rispettare** le aree recintate e i segnali di divieto e ricordare che i light treader non lasciano in giro rifiuti!

**Non entrare** nelle riserve naturali. Sono chiuse al transito di tutti i veicoli. Imparare a riconoscerne i confini.

**Procurarsi i permessi** per il transito su terreni privati. Rispettare i diritti dei proprietari terrieri e la privacy delle altre persone. Ricordare che la tecnologia ha ridotto considerevolmente le emissioni rumorose ma non far funzionare i motori dove il silenzio è "all'ordine del giorno".

I centauro del fuoristrada conoscono tutti fin troppo bene gli sforzi che sono stati effettuati durante tutta la storia di questo sport per avere accesso alle aree nelle quali le persone potessero guidare in modo sicuro e responsabile. Questo sforzo continua oggi, più intenso che mai.

Rispettare le aree nelle quali si guida, ovunque siano, è il modo migliore per assicurarne la futura fruibilità.

Cogliere l'opportunità di godersi la natura e tutte le maestose meraviglie è un'esperienza cara ai centauro del fuoristrada. Rispettare la natura e la fauna selvatica aiuterà il nostro sport a crescere!

Infine, non è necessario lasciare grandi tracce o procedere sbandando attraverso una foresta vergine per dimostrare di saper guidare. Pertanto, indipendentemente dal veicolo fuoristrada che si guida, si tratti di un potentissimo veicolo fuoristrada BRP o un veicolo di qualsiasi altra marca o modello, l'importante è dimostrare responsabilità nelle proprie azioni.

## Accessori e modifiche

Qualsiasi modifica o aggiunta di accessori approvata da BRP può influire sul controllo del veicolo. È importante riprendere confidenza con il veicolo dopo ogni modifica, per capire come adattare il vostro stile di guida alla nuova configurazione.

Evitare di installare apparecchiature non specificatamente approvate da BRP per il veicolo ed evitare di apportare modifiche non autorizzate. Tali modifiche e apparecchiature non sono state testate da BRP e possono creare pericoli. Ad esempio, potrebbero:

- Creare una perdita di controllo e accrescere il rischio di incidenti
- Causare surriscaldamento o cortocircuiti, aumentando così il rischio di incendi o ustioni
- Compromettere le funzioni di protezione fornite dal veicolo.
- Compromettere il comportamento del rimorchio mentre il veicolo viene trasportato
- Causare il rischio di perdere oggetti sulla strada durante il trasporto.

La guida del veicolo potrebbe inoltre diventare illegale.

Rivolgersi al proprio concessionario autorizzato BRP Off-road per procurarsi gli accessori BRP disponibili per il veicolo.

Per motivi di sicurezza, alcuni accessori BRP devono essere installati da un concessionario BRP, ma se si decide di installare l'accessorio da soli, quando non è previsto che venga fatto dal concessionario, è importante seguire attentamente tutte le istruzioni e, se del caso, comprendere tutte le informazioni su come utilizzare il prodotto o per la manutenzione.

Se l'accessorio è stato installato sul veicolo da un'altra persona, BRP raccomanda vivamente di leggere il relativo foglietto di istruzioni, in quanto potrebbero esserci ulteriori informazioni sull'uso sicuro del prodotto o sulla manutenzione.

I foglietti di istruzioni sono disponibili a questo indirizzo:

- [HTTPS://INSTRUCTIONS.BRP.COM](https://instructions.brp.com)

---

# FUNZIONAMENTO SICURO - RESPONSABILITÀ

Questo è un veicolo fuoristrada ad alte prestazioni. Gli operatori devono agire in modo responsabile e prestare attenzione per evitare ribaltamenti, rovesciamenti, collisioni e altri incidenti. Nonostante le caratteristiche di sicurezza del veicolo (tra cui struttura protettiva, cinture di sicurezza, protezioni laterali, porte) e le attrezzature di protezione (tra cui il casco), in caso di incidente, vi è sempre il rischio di lesioni o morte. Per ridurre il rischio di gravi lesioni o di morte, seguire le regole contenute in questa sezione.

## Proprietari: siate responsabili

Consultare la Guida del conducente e guardare il *Video sulla sicurezza*. Fare riferimento al link riportato all'inizio di questa Guida del conducente.

Controllare sempre e confermare la condizione di funzionamento sicuro del veicolo prima di mettersi alla guida. Seguire sempre il programma di manutenzione descritto in questa Guida del conducente.

Non consentire mai a nessuno di guidare il veicolo a meno che non si tratti di persone responsabili a cui poter affidare un veicolo ad alte prestazioni. Si consiglia di supervisionare i conducenti giovani o alle prime armi e di imporre regole e limiti (ad esempio, in caso di trasporto di passeggeri, stabilire come utilizzare il veicolo, percorsi, ecc.) sull'utilizzo del veicolo.

**Se il veicolo è dotato di chiavi D.E.S.S. opzionali**, selezionare la chiave appropriata (consultare *Interruttore e chiavi di accensione*) in base all'esperienza del conducente, all'uso del veicolo e all'ambiente.

Discutere le informazioni di sicurezza con chi utilizzerà il veicolo. Accertarsi che tutti gli operatori e i passeggeri soddisfino i requisiti di seguito illustrati e accettino di agire conformemente alle informazioni di sicurezza. Aiutare gli utenti ad acquisire familiarità con il veicolo.

È consigliabile sottoporre il veicolo a un'Ispezione di Sicurezza Annuale. Rivolgersi a un concessionario BRP autorizzato per ulteriori dettagli. Nonostante non sia obbligatorio, è vivamente consigliato far eseguire da un concessionario BRP autorizzato i preparativi prima dell'utilizzo stagionale. Ogni visita a un concessionario BRP autorizzato è un'opportunità per il proprio concessionario di verificare se il veicolo è incluso in una campagna di sicurezza. Invitiamo inoltre i clienti a visitare tempestivamente un concessionario BRP autorizzato se vengono a conoscenza dell'esistenza di campagne di sicurezza.

Per informazioni sugli accessori disponibili, contattare un concessionario BRP autorizzato.

## Operatori: siate qualificati e responsabili

Consultare la Guida del conducente e guardare il *video sulla SICUREZZA*. Fare riferimento al link riportato all'inizio di questa Guida del conducente.

Acquisire completa dimestichezza con i comandi e con il funzionamento generale del veicolo.

Se disponibile, seguire un corso di addestramento (contattare un concessionario Can-Am autorizzato per conoscere la disponibilità di corsi di addestramento oppure visitare il sito Web <http://www.rohva.org/>) ed eseguire gli esercizi pratici

illustrati nella sezione *Esercitarsi nelle manovre*. Fare pratica in un'area adatta priva di pericoli per poter ben controllare ogni comando. Guidare a basse velocità. Le velocità più elevate richiedono maggiore esperienza e condizioni di guida adatte.

Età minima: 16 anni.

È necessario essere sufficientemente alti per sedersi in modo corretto: appoggiare la schiena sullo schienale con le cinture di sicurezza allacciate in modo da afferrare lo sterzo con entrambe le mani ed essere in grado di premere fino in fondo i pedali del freno e dell'acceleratore con il piede destro e di posizionare saldamente il piede sinistro sul poggiatesta.

È necessario essere in possesso di una patente di guida appropriata in conformità con la legislazione locale.

Non mettersi mai alla guida del veicolo in stato di ebbrezza, sotto l'effetto di farmaci o se ci si sente stanchi o indisposti, poiché ciò rallenta i tempi di reazione e limita la capacità di giudizio.

### **Trasporto di passeggeri**

Non trasportare più di cinque (5) passeggeri. I passeggeri devono essere seduti correttamente nell'abitacolo.

I passeggeri devono essere di un'altezza sufficiente per riuscire sempre a sedersi correttamente: appoggiare la schiena sullo schienale con le cinture di sicurezza allacciate, sostenendosi a entrambe le maniglie e con i piedi saldamente posizionati; per il passeggero anteriore destro, con il piede destro sul poggiatesta e il piede sinistro sul pavimento del veicolo, per il passeggero centrale e i tre passeggeri posteriori, con entrambi i piedi ben piantati sul pavimento.

Non trasportare mai passeggeri che abbiano fatto uso di droghe o alcool, o che siano stanchi o malati, poiché in queste condizioni la capacità di giudizio potrebbe essere ridotta e i tempi di reazione troppo lenti.

Avvertire i passeggeri di leggere le etichette di sicurezza del veicolo.

Non trasportare mai passeggeri se si ritiene che la loro abilità o il loro giudizio siano insufficienti per concentrarsi sulle condizioni del terreno e adattarsi di conseguenza. Specialmente per i veicoli side-by-side, il passeggero deve inoltre essere sempre attento al tipo di conformazione del terreno e in grado di prepararsi ad affrontare i dossi.

### **Guidare con cautela**

- Questo veicolo si maneggia in maniera diversa rispetto ad altri veicoli. In caso di mancata osservanza delle precauzioni, potrebbe verificarsi facilmente una collisione o un ribaltamento, durante manovre brusche come curve repentine, accelerazioni o decelerazioni e guida su pendii o su ostacoli.
- Non guidare mai a velocità elevate. Mantenere sempre una velocità adeguata al tipo di terreno, al grado di visibilità, alle condizioni di guida e alla propria esperienza.
- Non provare a eseguire salti, scivolate laterali, testacoda o altre acrobazie.

- Non provare a eseguire accelerazioni o decelerazioni rapide mentre si eseguono brusche sterzate. Ciò potrebbe provocare ribaltamenti.
- Non provare a eseguire pattinamenti o slittamenti. Se il veicolo inizia a pattinare o a slittare, controsterzare assecondando il pattinamento o lo slittamento nella stessa direzione. Sulle superfici estremamente sdruciolevoli come il ghiaccio, procedere adagio e prestare particolare attenzione per ridurre la possibilità di pattinamento con conseguente perdita di controllo.
- Accertarsi che non siano presenti ostacoli o persone dietro al veicolo quando si innesta la retromarcia. Prestare attenzione ai punti ciechi. Una volta stabilito che è possibile procedere in maniera sicura in retromarcia, procedere lentamente.
- Non superare i limiti di carico stabiliti per questo veicolo. Il carico deve essere fissato correttamente. Ridurre la velocità, lasciare una maggiore distanza di frenatura e seguire le istruzioni contenute in *Spostamento di carichi ed esecuzione di lavori*.
- Ricordarsi sempre che questo veicolo è pesante! Il suo peso basterebbe a farvi rimanere intrappolati in caso di rovesciamento o di ribaltamento.

## Sistema di ritenuta dei passeggeri

- Questo veicolo è progettato per il trasporto di un (1) conducente e di cinque (5) passeggeri, che indossano tutti attrezzature di protezione appropriate (vedere *Attrezzature di protezione* in questa sezione).
- Tutti gli occupanti devono chiudere le porte o le protezioni laterali e allacciare le cinture di sicurezza durante la guida.
- Prima di partire, tutti i passeggeri devono sapere come slacciare rapidamente la cintura di sicurezza. Sapere come sganciare correttamente la cintura di sicurezza è un'abilità fondamentale che può salvarsi la vita in una situazione di emergenza. In caso di incidente o di malfunzionamento del veicolo, essere in grado di sganciare rapidamente la cintura di sicurezza può aiutare a fuggire dal veicolo ed evitare potenziali pericoli come l'incendio o l'affondamento. Inoltre, saper sganciare rapidamente la cintura di sicurezza può aiutare ad assistere altre persone, come bambini o anziani.

## Condizioni del terreno

- Il veicolo non è progettato per viaggiare su superfici asfaltate; per tratti brevi su superfici di questo tipo, si consiglia di evitare di sterzare, accelerare o frenare in modo brusco.
- Procedere sempre con cautela e prestare particolare attenzione quando si guida su un terreno non familiare. Stare sempre attenti alle condizioni mutevoli del terreno quando si guida questo veicolo. Prendersi tutto il tempo necessario per conoscere le prestazioni del veicolo in ambienti diversi.
- Non guidare mai su terreni impraticabili, sdruciolevoli o franosi fino a quando non si sono acquisite e messe in pratica le abilità necessarie per il controllo di questo veicolo su tali terreni. Prestare sempre particolare attenzione su questi tipi di terreno.
- Non guidare mai su pendii troppo ripidi per questo veicolo o le proprie abilità. Esercitarsi su pendenze poco ripide.
- Seguire sempre le corrette procedure per salire o scendere i pendii, come descritto in *Guida del veicolo*. Controllare attentamente il terreno prima di iniziare la salita o la discesa di qualsiasi pendio. Non effettuare mai la salita o la

discesa di pendii che presentano superfici eccessivamente sdruciolevoli o franose. Non salire sulla cima del pendio a velocità elevate.

- Non provare pendii ripidi o salite laterali in caso di traino di un rimorchio.
- Controllare sempre se sono presenti ostacoli prima di percorrere una zona nuova. Seguire sempre le corrette procedure quando si guida sugli ostacoli, come descritto in *Guida del veicolo*.
- Non utilizzare mai il veicolo in acque a flusso rapido o più profonde di quanto specificato in *Guida del veicolo*. Ricordare che i freni bagnati potrebbero aver ridotto la capacità di frenata. Provare i freni dopo essere usciti dall'acqua. Se necessario, frenare diverse volte per consentire all'attrito di far asciugare i freni.
- Accertarsi sempre di parcheggiare adeguatamente il veicolo sulla porzione di terreno più piana disponibile. Mettere la leva del cambio in posizione STAZIONAMENTO, arrestare il motore ed estrarre la chiave prima di abbandonare il veicolo.
- Se è inevitabile parcheggiare su un pendio, si raccomanda di posizionare un grande sasso o un oggetto simile dietro una ruota per bloccarne il movimento.
- Non credere che il veicolo possa essere sicuro in ogni situazione. Improvvisi cambiamenti nel terreno provocati da buche, avvallamenti, scarpate, "terreno" più morbido o più duro o altri tipi di irregolarità, potrebbero provocare il rovesciamento o la perdita di stabilità del veicolo. Per evitare ciò, rallentare e valutare il tipo di conformazione del terreno. Se il veicolo comincia a capovolgersi o a ribaltarsi, solitamente la cosa migliore da fare è sterzare in direzione del ribaltamento! Non provare a evitare un ribaltamento utilizzando le braccia o le gambe. Tenere gli arti all'interno della gabbia o ROPS (struttura di protezione antiribaltamento).

# CONTROLLO PRE-GUIDA

Controllare sempre e confermare la condizione di funzionamento sicuro del veicolo prima di mettersi alla guida.

Seguire sempre il programma di manutenzione descritto in questa Guida del conducente.

## AVVERTENZA

**Eseguire un controllo pre-guida prima di ogni utilizzo per rilevare eventuali problemi che potrebbero verificarsi durante la guida. Il controllo pre-guida può aiutare a monitorare l'usura e il deterioramento dei componenti prima che ciò possa diventare un problema. Correggere eventuali problemi riscontrati per ridurre il rischio di guasti o incidenti.**

Prima di utilizzare questo veicolo, il conducente deve sempre eseguire i controlli preliminari previsti nella seguente lista.

Consultare la sezione *Procedure di manutenzione* per ulteriori dettagli.

## Elenco controlli pre-guida

### *Cosa fare prima di avviare il motore (chiavetta su OFF)*

Elementi da ispezionare	Ispezione da eseguire	✓
Olio motore (motori V-Twin)	Controllare il livello di olio nel motore.	
Refrigerante	Controllare il livello del liquido refrigerante.	
Liquido dei freni	Verificare il livello del liquido dei freni.	
Filtro dell'aria del motore	Controllare il filtro dell'aria del motore, pulirlo o sostituirlo se necessario (eseguire la manutenzione più spesso quando si guida in ambienti polverosi).	
Filtro dell'aria CVT	Verificare e pulire il filtro dell'area CVT (quando si guida in condizioni di polvere).	
Filtri dell'aria riscaldatore (se in dotazione)	Ispezionare i filtri dell'aria del riscaldatore, pulire se necessario (intervenire più spesso quando si guida in condizioni polverose).	
Meccanismo di blocco del freno (se in dotazione)	Azionare il meccanismo di blocco del freno e controllare che funzioni correttamente.	
Radiatore	Verificare la pulizia del radiatore.	
Griglia anteriore	Verificare la pulizia della calandra.	
Sistema di scarico	Se non è già stato fatto, pulire l'area circostante il sistema di scarico, soprattutto se durante l'ultimo	



Elementi da ispezionare	Ispezione da eseguire	✓
	viaggio il veicolo è stato utilizzato in una palude, in un acquitrino, nel fieno o tra le foglie morte.	
Cuffie dell'albero di trasmissione	Controllare le condizioni delle cuffie dell'albero motore e delle protezioni.	
Pneumatici	Controllare pressione e condizione degli pneumatici. Fare riferimento all' <i>Etichetta pressione degli pneumatici</i> e regolare secondo il carico.	
Ruote	Controllare che le ruote non siano danneggiate e che il gioco non sia anomalo Assicurarsi che i dadi siano serrati. Fare riferimento a <i>Ruote e pneumatici</i> in <i>Procedure di manutenzione</i> per le specifiche della coppia.	
Carico	<p><b>Trasporto di carichi:</b> Nel trasportare un carico, rispettare la capacità di carico massima. Fare riferimento a <i>Caricare il vano di carico</i> Assicurarsi che il carico sia ben posizionato e fermo nel vano di carico posteriore.</p> <p><b>Carico del veicolo:</b> accertarsi che il carico totale sul veicolo (compresi conducente, passeggeri, carico, timone e ulteriori accessori) non superi le specifiche. Fare riferimento a <i>Trasporto carichi</i>.</p>	
Vano di carico posteriore	Controllare se il vano di carico e la sponda posteriore sono allacciate correttamente.	
Gancio	<p>Qualora si traini un rimorchio o un'altra apparecchiatura:</p> <ul style="list-style-type: none"> <li>– Controllare le condizioni del gancio di traino e del gancio di traino a sfera.</li> <li>– Rispettare la capacità del timone e la capacità di traino, come indicato sull'etichetta apposta sul gancio o fare riferimento alle <i>Caratteristiche tecniche</i>.</li> <li>– Controllate che il rimorchio sia agganciato bene al gancio di traino.</li> </ul>	
Telaio e sospensioni	Controllare il sottoscocca del veicolo per eventuali detriti sul telaio o sui componenti della sospensione (braccetti superiori e inferiori, ruote, ammortizzatore, molle) e pulire adeguatamente	
Porte	Controllare l'eventuale presenza di danni a tutte le porte. Far sostituire le porte in presenza di danni. Chiudere tutte le porte e verificare che si blocchino saldamente.	

**Cosa fare prima di avviare il motore (chiavetta su ON)**

ELEMENTI DA CONTROLLARE	CONTROLLO DA ESEGUIRE	✓
Display digitale	Controllare il funzionamento delle spie sul display digitale (durante i primi secondi in cui la chiavetta è posizionata su ON).	
	Controllare l'eventuale presenza di messaggi nell'indicatore.	
Luci	Controllare il funzionamento e la pulizia di: <ul style="list-style-type: none"> <li>- Fari (abbaglianti e anabbaglianti)</li> <li>- Fanalini posteriori</li> <li>- Luci freni.</li> </ul>	
Sedili e cinture di sicurezza	Controllare che i sedili siano correttamente agganciati.	
	Controllare che le cinture di sicurezza non siano danneggiate. Allacciare le cinture di sicurezza e verificare che si agganciano e sganciano saldamente.	
Reti di protezione	Controllare che le protezioni laterali non siano danneggiate. Sostituire le reti laterali se sono danneggiate. Fissare entrambe le reti laterali e verificare che siano agganciate saldamente. Utilizzare la cinghia di regolazione per stringere la rete in base alle necessità.	
Pedale dell'acceleratore	Premere alcune volte il pedale dell'acceleratore per accertarsi che si muova liberamente e che ritorni nella posizione di riposo quando viene rilasciato.	
Pedale del freno	Premere il pedale del freno e verificare di percepire resistenza e che il dispositivo ritorni completamente in posizione quando viene rilasciato.	
Livello carburante	Controllare il livello del carburante.	
Specchietto/i (se in dotazione)	Regolare lo/gli specchietto/i in base alle proprie esigenze.	
Avvisatore acustico (se in dotazione)	Controllare il funzionamento dell'avvisatore acustico.	
Ventola del riscaldatore (Modelli Cab)	Controllare il funzionamento della ventola del riscaldatore Controllare i flussi d'aria da ogni bocchetta (montate sul cruscotto e montate sul riscaldatore).	

**Che cosa fare dopo aver acceso il motore**

<b>ELEMENTI DA CONTROLLARE</b>	<b>CONTROLLO DA ESEGUIRE</b>	✓
Guida	Controllare che lo sterzo funzioni liberamente girandolo completamente da un lato all'altro.	
Interruttore di accensione	Spostare l'interruttore di accensione in posizione OFF per controllare che il motore si spenga. Riavviare il motore.	
Leva del cambio	Controllare il funzionamento della leva del cambio (P, R, N, H e L).	
Selettore 2WD/ 4WD	Controllare il corretto funzionamento del selettore 2WD/4WD.	
Freni	Procedere lentamente per alcuni metri e azionare i freni. Il pedale del freno deve opporre una certa resistenza quando lo si utilizza. Il pedale deve ritornare in posizione di riposo quando viene rilasciato. I freni devono rispondere adeguatamente ai comandi del conducente.	
Verricello (Se in dotazione)	Controllare il funzionamento del verricello.	
Olio motore (Motori monocilindrici)	Controllare il livello di olio nel motore.	

# PREPARARSI ALLA GUIDA

## Prima di partire

Eseguire il controllo pre-guida e verificare la condizione di funzionamento sicuro del veicolo. Fare riferimento a *Ispezione preliminare*.

Il conducente e i passeggeri devono:

- Essere seduti correttamente.
- Chiudere tutte le protezioni laterali e gli sportelli.
- Allacciare le cinture sicurezza.
- Indossare attrezzature di protezione appropriate Fare riferimento a *Attrezzature di protezione*.

## Attrezzature di protezione

È importante che conducente e passeggeri indossino sempre indumenti e abiti protettivi appropriati, tra cui:

- Un casco omologato
- Protezione per occhi
- Stivali
- Guanti
- Una maglia a maniche lunghe o giacca
- Pantaloni lunghi.

A seconda delle condizioni del tempo, potrebbero essere necessari occhiali antiappannanti.

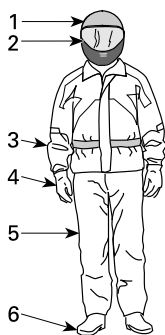

### ATTREZZATURE DI PROTEZIONE

1. Casco omologato
2. Protezione per viso e occhi
3. Maglia a maniche lunghe o giacca
4. Guanti
5. Pantaloni lunghi
6. Stivali (calzature sopra la caviglia)

Scegliere l'abbigliamento in base alle condizioni meteorologiche. Per un maggiore comfort e per evitare sintomi da congelamento in inverno, indossare gli indumenti più pesanti in vostro possesso. Le maglie termiche a diretto contatto con la pelle garantiscono un buon livello di isolamento.

Non indossare mai abiti larghi che potrebbero rimanere incagliati nel veicolo o in arbusti e rami.

## **Caschi e protezione per occhi**

I caschi proteggono da lesioni alla testa e al cervello. Nonostante la presenza della gabbia del veicolo e dei portaoggetti laterali, oggetti esterni possono entrare nel cockpit e colpire la testa dei passeggeri oppure è possibile battere la testa sulla gabbia o su oggetti esterni. Anche il casco delle migliori marche non fornisce tuttavia alcuna garanzia contro le lesioni ma dalle statistiche emerge che l'utilizzo del casco riduce sensibilmente il rischio di lesioni al cervello. Per garantire la massima sicurezza si consiglia quindi di indossare sempre un casco.

### **Scelta del casco**

I caschi dovrebbero essere prodotti conformemente agli standard previsti nel proprio Paese, provincia o Stato e calzare adeguatamente.

Un casco con visiera rappresenta la scelta ideale per garantire protezione da impatti frontali. L'accessorio protegge inoltre da detriti, pietre, insetti e altri elementi esterni.

Un casco senza visiera non offre la stessa protezione per viso e mento. Se si utilizza un casco senza visiera, utilizzare una protezione per gli occhi con chiusura e/o un paio di occhiali. Gli occhiali normali o da sole non sono sufficienti a garantire una protezione degli occhi ai conducenti, poiché possono rompersi o cadere e non proteggono adeguatamente gli occhi dal vento e dagli oggetti presenti nell'aria.

Per la guida in condizioni invernali, è consigliabile portare sempre con sé o indossare un berretto di lana, un passamontagna e una maschera facciale.

Utilizzare maschere facciali oppure occhiali di protezione scuri solo durante le ore diurne. Non utilizzarli di notte o in condizioni di scarsa illuminazione. Non utilizzarli se compromettono la capacità di distinguere i colori.

## **Altre attrezzature di protezione**

### **Calzature**

Indossare sempre calzature chiuse. Stivali robusti sopra la caviglia con soles antiscivolo offrono una maggiore protezione e consentono di posizionare saldamente i piedi sul poggiapiedi.

Evitare di indossare scarpe con lacci lunghi che potrebbero aggrovigliarsi nel pedale dell'acceleratore o del freno.

Per la guida in condizioni invernali, stivali in nylon o in pelle, con suola in gomma e solette in feltro rimovibili rappresentano la soluzione ideale.

Evitare di utilizzare stivali in gomma. Gli stivali in gomma potrebbero rimanere intrappolati dietro o tra i pedali del freno e dell'acceleratore, compromettendone il funzionamento.

### **Guanti**

Guanti a dita lunghe proteggono le mani dal vento, dal sole, dal caldo, dal freddo e dagli oggetti volanti. Guanti particolarmente aderenti facilitano la presa sullo sterzo e aiutano a ridurre lo stress esercitato sulle mani. Guanti robusti con rinforzi da motociclista o ATV garantiscono una migliore protezione delle mani in

caso di incidenti o ribaltamenti. Se eccessivamente ingombranti, potrebbero ostacolare l'attivazione dei comandi.

Per la guida in condizioni invernali, le mani dovrebbero essere protette con un paio di guanti da motoslitte che garantiscono un livello di isolamento sufficiente e consentono di utilizzare liberamente i pollici e le altre dita per l'azionamento dei comandi.

### **Giacche, pantaloni e completi di guida**

Indossare una giacca o una maglia a maniche lunghe e pantaloni lunghi oppure un completo di guida intero. Le attrezzature di protezione di tipo ATV di qualità garantiscono comfort e possono aiutare a non essere distratti da elementi ambientali avversi. In caso di incidente, le attrezzature di protezione di buona qualità realizzate in materiale resistente possono impedire o ridurre le lesioni.

Se si guida in ambienti freddi, proteggersi contro l'ipotermia, ovvero una condizione di temperatura corporea bassa per potrebbe causare perdita di concentrazione, reazioni ritardate e perdita di movimenti muscolari lineari e precisi. Se si guida in ambienti freddi, indossare appositi indumenti di protezione come una giacca a vento e diversi strati di indumenti isolanti. Anche durante la guida a temperature moderate, si potrebbe sentire molto freddo a causa della presenza del vento.

Le attrezzature di protezione appropriate per la guida in caso di freddo potrebbero risultare troppo calde da fermi. Indossare diversi strati di indumenti in modo da poterli rimuovere all'occorrenza. Se si posiziona uno strato esterno antivento sopra l'attrezzatura di protezione si impedisce all'aria fredda di entrare a contatto con la pelle.

### **Attrezzature per la pioggia**

Se è necessario guidare in presenza di pioggia, si consiglia di indossare indumenti impermeabili. Nei lunghi viaggi si consiglia inoltre di portare indumenti contro la pioggia. Un conducente asciutto è sicuramente più comodo e vigile.

### **Protezione dell'udito**

L'esposizione prolungata al vento e al rumore del motore durante la guida potrebbe causare la perdita permanente dell'udito. L'utilizzo di dispositivi di protezione adeguati quali tappi per le orecchie possono aiutare a prevenire la perdita di udito. Consultare la legislazione locale in merito all'utilizzo dei dispositivi di protezione dell'udito.

---

# EVITARE INCIDENTI

## Evitare ribaltamenti e rovesciamenti

I veicoli side-by-side si maneggiano in maniera diversa rispetto ad altri veicoli. I veicoli side-by-side sono progettati per uso fuori-strada (ad esempio, il passo e la larghezza del cingolo, l'altezza da terra, la sospensione, la trasmissione, i pneumatici, ecc.) e, di conseguenza, possono ribaltarsi su terreni asfaltati o lisci, diversamente da quanto accade per i veicoli concepiti per utilizzi in queste condizioni di guida.

Potrebbe verificarsi facilmente un ribaltamento o un altro tipo di incidente durante manovre brusche come curve repentine, brusche accelerazioni o decelerazioni in curva o durante la guida su pendii o su ostacoli. Manovre brusche o una guida aggressiva possono causare ribaltamenti o perdita di controllo anche in aree aperte e piane. In caso di ribaltamento del veicolo, qualsiasi parte del corpo (come ad esempio braccia, gambe o testa) all'esterno dell'abitacolo potrebbe rimanere schiacciata o intrappolata dalla gabbia o ROPS o da altre parti del veicolo. Anche l'impatto con il terreno, l'abitacolo o altri oggetti può essere causa di lesioni.

Per ridurre il rischio di ribaltamento:

- Esercitare prudenza durante la sterzata.
  - Non ruotare lo sterzo in modo eccessivo o troppo velocemente rispetto all'andamento del veicolo e all'ambiente. Regolare le sterzate in base alla velocità del veicolo e all'ambiente.
  - Rallentare prima di affrontare una curva. Evitare frenate brusche durante una curva.
  - Evitare accelerazioni improvvise o brusche durante la sterzata, anche da fermi o a velocità ridotta.
- Non provare mai a effettuare testa-coda, derapate, slittate, sbandate delle ruote posteriori azionando il freno a mano, salti o altri acrobazie. Se il veicolo inizia a slittare o derapare, sterzare nella direzione dello slittamento o della derapata. Non frenare mai bruscamente e non bloccare le ruote.
- Evitare superfici asfaltate. Questo veicolo non è progettato per funzionare su superfici asfaltate. In caso contrario, la probabilità di ribaltamento aumenta. Se è necessario guidare sull'asfalto, sterzare gradualmente, guidare a velocità ridotta ed evitare accelerazioni e frenate brusche.

Questo veicolo può ribaltarsi lateralmente o rovesciarsi in avanti o indietro su pendii o terreni irregolari.

- Evitare salite laterali (guidare intorno al pendio anziché eseguire salite o discese). Se possibile, eseguire salite o discese di pendenze anziché attraversamenti. Qualora sia necessario effettuare una salita laterale, guidare con estrema cautela ed evitare superfici sdruciolevoli, oggetti o depressioni. Se si percepisce che il veicolo inizia a ribaltarsi o a slittare lateralmente, sterzare in discesa, se possibile.
- Evitare pendii ripidi e seguire le procedure contenute in questa guida per la salita e la discesa dei pendii.
- Improvvisi cambiamenti nel terreno, come ad esempio, buche, avvallamenti, scarpate, terreno più morbido o più duro o altri tipi di irregolarità, potrebbero provocare il rovesciamento o la perdita di stabilità del veicolo. Valutare il tipo di conformazione del terreno e rallentare su superfici irregolari.

Questo veicolo reagisce in maniera diversa durante il trasporto o il traino di un carico.

- Ridurre la velocità e seguire le istruzioni presenti in questo manuale per il trasporto di un carico o il traino di un rimorchio.
- Evitare pendii e terreni impraticabili.
- Lasciare una maggiore distanza di arresto.

### **Prepararsi in caso di ribaltamento**

- Agganciare le reti laterali e allacciare le cinture di sicurezza per evitare che braccia e gambe fuoriescano dall'abitacolo.
- Non sorreggersi mai alla gabbia o ROPS durante la guida. In caso di ribaltamento, le mani potrebbero rimanere schiacciate tra la gabbia o ROPS e il terreno. Tenere le mani sullo sterzo o sulle maniglie.
- Non provare a bloccare un ribaltamento utilizzando le braccia o le gambe. Se si ritiene che il veicolo potrebbe rovesciarsi o ribaltarsi, il conducente dovrebbe tenere entrambe le mani sullo sterzo e il piede sinistro saldamente piantato sul poggiatesta. I passeggeri devono tenere entrambe le mani sulla maniglia e posizionare saldamente i piedi sul pavimento.

### **Evitare collisioni**

Questo veicolo può raggiungere velocità elevate. Viaggiando a velocità più elevate, il rischio di perdere il controllo, specialmente in condizioni di fuoristrada impegnative, e di riportare ferite in una collisione è maggiore. Non guidare mai a velocità elevate. Mantenere sempre una velocità adeguata al tipo di terreno, al grado di visibilità, alle condizioni di guida e alla propria esperienza. Si consiglia di riservare l'utilizzo della chiave per prestazioni elevate a situazioni in cui velocità massima e capacità di accelerazione sono appropriate.

Non guidare mai questo veicolo su strade pubbliche, a scorrimento veloce o autostrade, anche se sporche o sabbiose. La guida del veicolo su strade a scorrimento veloce o autostrade potrebbe provocare una collisione con un altro veicolo. Questo veicolo non è ideato per la guida su strade a scorrimento veloce. Ad esempio non è conforme con gli standard di sicurezza richiesti per le automobili. In molte giurisdizioni guidare questo tipo di veicolo su strade pubbliche è illegale.

Questo veicolo non presenta lo stesso tipo di protezione per le collisioni di una normale automobile. Ad esempio, non è dotato di airbag, l'abitacolo non è interamente chiuso e non è progettato per collisioni con altri veicoli. È pertanto particolarmente importante allacciare le cinture di sicurezza, agganciare i portaoggetti laterali e indossare un casco omologato.



---

# GUIDA DEL VEICOLO

## Esercitarsi nelle manovre

Prima di fare un giro, è molto importante familiarizzare con il controllo del veicolo esercitandosi in un ambiente controllato. Se possibile, si consiglia inoltre di iscriversi ad un corso di addestramento più teorico per approfondire le proprie competenze e conoscenze del veicolo.

Trovare un'area adeguata per fare pratica ed eseguire le seguenti esercitazioni. La zona dovrebbe avere un'estensione di almeno 45 m (150 ft) per 45 m (150 ft) ed essere libera da ostacoli, come alberi e massi. Dopo aver selezionato un luogo idoneo e autorizzato, procedere con le seguenti esercitazioni.

### *Esercizi sulla sterzata*

La sterzata rappresenta una delle cause più frequenti di incidenti. In caso di sterzate troppo brusche o di velocità troppo elevate, è più probabile che il veicolo perda trazione o si ribalti. Rallentare quando si è prossimi ad una curva.

- Innanzitutto, imparare a eseguire piccole sterzate verso destra a velocità molto basse. Rilasciare l'acceleratore prima di sterzare e riazionarlo lentamente durante la curva.
- Ripetere l'esercizio, calibrando questa volta l'acceleratore durante la sterzata.
- Ripetere infine l'esercizio sulla sterzata accelerando lentamente.
- Eseguire l'esercizio svoltando nella direzione opposta.

Osservare la reazione del veicolo nei vari esercizi. Si consiglia di rilasciare l'acceleratore prima di affrontare una curva per imparare ad avviare i cambi direzionali. Si percepirà l'aumento della forza laterale con la velocità e la sterzata. La forza laterale dovrebbe essere mantenuta al livello più basso possibile per evitare che il veicolo si ribalti.

### *Esercizi sull'inversione a U*

Fare pratica eseguendo inversioni a U.

- Accelerare lentamente rimanendo a basse velocità, quindi sterzare gradualmente verso destra fino a completare l'inversione a U.
- Ripetere l'esercizio sull'inversione a U con varie sterzate e sempre a velocità molto basse.
- Ripetere l'esercizio sull'inversione a U nella direzione opposta.

Come indicato in precedenza nella guida, non guidare su superfici asfaltate, in quando il comportamento di questo veicolo potrebbe non essere lo stesso, determinando in tal modo un aumento del rischio di ribaltamento.

### *Esercizi sulla frenatura*

Esercitarsi con il sistema frenante per acquisire familiarità con la risposta dei freni.

- Farlo dapprima a velocità ridotta e aumentare la velocità in un secondo tempo.
- Esercitarsi con il sistema frenante in linea retta a velocità diverse e a una forza di frenata diversa.
- Esercitarsi con la frenatura di emergenza; la frenatura ottimale viene ottenuta in linea retta, applicando una forza elevata, senza bloccare le ruote.

N.B.: la distanza di frenatura dipende dalla velocità del veicolo, dal carico e dal tipo di superficie. Inoltre, le condizioni di pneumatici e freni giocano un ruolo fondamentale.

### **Esercizi sulla retromarcia**

Il passo successivo consiste nell'utilizzo della retromarcia.

- Posizionare 1 cono di segnalazione su entrambi i lati del veicolo dietro ciascuna ruota posteriore. Far avanzare il veicolo fino a visualizzare i coni di segnalazione, quindi arrestarlo. Rilevare la distanza necessaria per visualizzare gli ostacoli dietro il veicolo.
- Familiarizzare con il controllo del veicolo in retromarcia e la sua reazione alle sterzate.
- Eseguire sempre gli esercizi sulla retromarcia a basse velocità.

### **Esercizio sull'arresto di emergenza del motore**

Imparare ad arrestare velocemente il motore in una situazione di emergenza.

- Durante la guida a basse velocità, girare semplicemente la chiave in posizione off.

Ciò consente di imparare a prevedere la reazione del veicolo quando il motore si spegne durante la guida e a sviluppare il riflesso appropriato.

Inoltre è importante saper fermare il veicolo e uscire rapidamente.

- Fermare completamente il veicolo.
- Staccare la cintura di sicurezza e la porta per uscire dal veicolo.

## **Guida fuoristrada**

La natura stessa della guida fuoristrada è pericolosa. Qualsiasi terreno, non preparato appositamente al trasporto di veicoli, presenta un rischio intrinseco in quanto la sua natura, forma e ripidezza sono imprevedibili. Il terreno stesso presenta un continuo elemento di pericolo che coloro che lo attraversano devono consapevolmente affrontare.

Chi guida un veicolo fuoristrada deve utilizzare la massima cura per la scelta del percorso più sicuro e per la valutazione delle condizioni del terreno che gli si presenta. Il veicolo non dovrebbe mai essere guidato da chi non ha completa familiarità con le istruzioni di guida applicabili, né su terreni ripidi o insidiosi.

## **Tecniche di guida generali**

### **Suggerimenti di guida generali**

Accuratezza, attenzione, esperienza e abilità di guida sono le migliori precauzioni contro il rischio di guida di un veicolo.

Ogni volta che sorge il minimo dubbio che il veicolo possa affrontare un ostacolo o un particolare terreno, scegliere sempre un percorso alternativo.

Nella guida fuoristrada, sono importanti la potenza e la trazione, non la velocità. Non guidare a velocità elevate che impediscono la visibilità e l'abilità di scegliere percorsi sicuri. Procedere sempre con cautela e prestare particolare attenzione quando si guida su un terreno non familiare. Stare sempre attenti alle condizioni

mutevoli del terreno quando si guida questo veicolo. Prestare particolare attenzione a terreni eccessivamente impraticabili, sdruciolevoli, ghiacciati o franosi.

Osservare costantemente il terreno avanti a sé per verificare la presenza di variazioni brusche di pendii o ostacoli, come sassi o tronchi, che potrebbero provocare perdita di stabilità con conseguente rovesciamento o ribaltamento.

Non guidare il veicolo se i comandi non funzionano bene. Rivolgersi a un concessionario autorizzato Can-Am Off-Road.

Per mantenere un controllo adeguato, si consiglia vivamente di tenere le mani sullo sterzo e in modo da poter facilmente utilizzare i comandi. Lo stesso dicasi per i piedi. Per ridurre al minimo la possibilità di eventuali lesioni di gambe o piedi, tenere sempre il piede sinistro sul poggiatesta e il piede destro sul pavimento. Restare completamente all'interno dell'abitacolo per evitare di essere colpiti da oggetti esterni al veicolo.

Controllare l'eventuale presenza di rami e di altri oggetti che potrebbero entrare nell'abitacolo e colpire il conducente o i passeggeri.

### **Guida in retromarcia**

In retromarcia, controllare che dietro il veicolo non ci siano persone o ostacoli. Prestare attenzione ai punti ciechi. Una volta stabilito che è possibile guidare senza problemi in retromarcia, procedere lentamente ed evitare brusche sterzate.

#### **⚠ AVVERTENZA**

**Le sterzate durante la guida in retromarcia aumentano il rischio di ribaltamento.**

#### **NOTA:**

Durante la guida in retromarcia, i giri/min del motore sono limitati e limitano a loro volta la velocità del veicolo.

#### **⚠ AVVERTENZA**

**Quando si guida in discesa in retromarcia, la forza di gravità può aumentare la velocità del veicolo oltre la velocità di retromarcia sicura.**

### **Attraversamento di una strada**

Se è necessario attraversare una strada, accertarsi di avere una visibilità completa su entrambi i lati per il traffico entrante e stabilire un punto di uscita sul lato opposto. Guidare in linea retta verso quel punto. Non eseguire repentini cambiamenti di direzione o brusche accelerazioni, in quanto ciò potrebbe causare situazioni di ribaltamento. Non viaggiare su marciapiedi o piste ciclabili, in quanto queste zone sono riservate esclusivamente a pedoni e ciclisti.

### **Guida su superfici asfaltate**

Evitare superfici asfaltate. Questo veicolo non è progettato per funzionare su superfici asfaltate. In caso contrario, la probabilità di ribaltamento aumenta. Se è necessario guidare sull'asfalto, sterzare gradualmente, guidare a velocità ridotta ed evitare accelerazioni e frenate brusche.

### **Attraversamento di acqua bassa**

L'acqua può costituire un pericolo molto particolare. Se è troppo profonda il veicolo potrebbe "galleggiare" e ribaltarsi. Controllare la profondità dell'acqua e la corrente prima di provare ad attraversare. Per superare l'ostacolo senza problemi, la profondità dell'acqua non dovrebbe superare il centro delle ruote. Prestare attenzione alle superfici sdruciolevoli come sassi, erba, tronchi ecc., presenti sia nell'acqua sia sulle rive. Potrebbe verificarsi una perdita di trazione. Non provare a entrare nell'acqua a velocità elevate.

L'acqua compromette la capacità di frenata del veicolo. Accertarsi che i freni siano asciutti frenando diverse volte dopo essere usciti dall'acqua.

Nelle vicinanze dell'acqua è facile imbattersi in fango o paludi. Prepararsi ad affrontare "buche" improvvise o cambi di profondità. Allo stesso modo, stare attenti ai pericoli quali sassi, tronchi ecc. parzialmente coperti da vegetazione.

### **Guida su neve o ghiaccio**

Durante l'esecuzione del controllo pre-guida, prestare particolare attenzione ai punti di accumulo di neve e/o ghiaccio sul veicolo che potrebbero ostruire la visibilità della luce di posizione posteriore, occludere le aperture di ventilazione, bloccare il radiatore e la ventola e interferire con il controllo dei comandi. Prima di guidare il veicolo, controllare che non vi siano interferenze con il corretto funzionamento dello sterzo, del pedale dell'acceleratore e del pedale del freno

In caso di utilizzo del veicolo su un percorso di guida ricoperto di neve, solitamente l'aderenza del pneumatico si riduce causando una diversa reazione del veicolo ai comandi del conducente. Su superfici di bassa aderenza, le risposte dello sterzo non sono chiare e precise, le distanze di sicurezza si allungano e l'accelerazione è compromessa. Rallentare e andarci piano con l'acceleratore. Questo comporterebbe solo la rotazione degli pneumatici e un possibile slittamento del veicolo a causa dell'eccesso di sterzata. Evitare frenate brusche. Ciò può comportare uno slittamento del veicolo in linea retta. Il miglior consiglio è di nuovo quello di rallentare con prudenza la velocità prima di una manovra per avere il tempo e la distanza necessari per mantenere il controllo del veicolo.

In caso di guida su superfici franose ricoperte di neve, la polvere di neve verrà raccolta nella turbolenza di scia del veicolo in movimento e trasportata fino a raggiungere, accumularsi o fondersi sui componenti esposti, tra cui le parti rotanti, come i dischi dei freni. L'acqua, la neve o il ghiaccio potrebbero incidere sui tempi di risposta del sistema frenante del veicolo. Anche quando non è necessario ridurre la velocità del veicolo, azionare frequentemente i freni per prevenire l'accumulo di ghiaccio o neve e per asciugare i pattini e i dischi dei freni. Fare ciò in condizioni di guida a basso rischio consentirà di verificare il livello di aderenza e di preparare il conducente alle possibili reazioni del veicolo ai suoi comandi. Rimuovere sempre la neve e il ghiaccio dai pedali del freno e dell'acceleratore e dai pianali. Rimuovere spesso la neve dal sedile, dallo sterzo, dai fari e dalle luci di posizione posteriore.

La profondità del manto nevoso può nascondere rocce, ceppi di albero o altri oggetti e se la neve è bagnata può impedire completamente la guida a causa dell'impantanamento del veicolo o della totale perdita di trazione nella neve melmosa. Bisogna guardare avanti e stare attenti a qualunque indizio visibile che possa indicare la presenza di tali ostacoli. In caso di dubbi, è meglio sterzare

per evitare potenziali ostacoli. Evitare di guidare su corsi d'acqua ghiacciati prima di controllare che il ghiaccio sia in grado di sostenere il veicolo, i conducenti e il carico senza problemi.

Alla fine di ciascuna guida, è buona norma pulire il veicolo e tutti i componenti mobili (freni, componenti del sistema di sterzo, trasmissioni, comandi, ventola del radiatore, ecc.) da eventuali accumuli di neve o di ghiaccio. La neve bagnata si trasformerà in ghiaccio durante il periodo di fermo e diverrà più difficile da rimuovere al successivo controllo pre-guida.

### ***Guida su sabbia***

La sabbia e la guida su dune di sabbia è un'altra esperienza unica, ma è importante osservare alcune precauzioni basilari. Sabbia bagnata, profonda o sottile potrebbe creare una perdita di trazione e provocare lo slittamento, la caduta o "l'impantanamento" del veicolo. Se ciò si dovesse verificare, cercare una base più stabile. Il miglior consiglio è, di nuovo, quello di rallentare e di fare attenzione alle condizioni.

Quando si guida su dune di sabbia è consigliabile attrezzare il veicolo con una bandiera di sicurezza del tipo ad antenna. Questo aiuterà a rendere la propria posizione più visibile agli altri sulla duna di sabbia successiva. Procedere con attenzione, si potrebbe trovare un'altra bandiera di fronte a sé.

### ***Guida su ghiaia, brecciolino o altre superfici sdruciolevoli***

La guida su brecciolino o ghiaia è molto simile alla guida sul ghiaccio. Compromette la sterzata del veicolo, provocando una possibile scivolata o rovesciamento specialmente a velocità elevate. Potrebbero, inoltre, compromettere la distanza di frenata. Ricordare che "dando gas" o slittando si può provocare l'innalzamento di sassolini che finirebbero nel percorso di un altro conducente. Non farlo di proposito.

In caso di slittamento o pattinamento, potrebbe essere d'aiuto assecondare il pattinamento sterzando nella stessa direzione fino a quando non si riprende il controllo. Non agire mai sui freni e non bloccare le ruote.

### ***Superamento di ostacoli***

Per il superamento di ostacoli, utilizzare le marce ridotte (L).

Gli ostacoli presenti sul "percorso" devono essere attraversati con cautela. Questi includono sassi, alberi caduti e depressioni. Evitarli quando possibile. Ricordare che alcuni ostacoli sono troppo grandi o pericolosi da attraversare, quindi evitarli. In linea di principio, non tentare di superare un ostacolo più alto dell'altezza da terra del veicolo. È possibile affrontare senza problemi alcuni sassolini o piccoli alberi caduti: avvicinarsi all'ostacolo a basse velocità e il più possibile ad un angolo giusto. Regolare la velocità senza perdere slancio e non accelerare bruscamente. Ogni passeggero deve afferrare saldamente la maniglia e appoggiare i piedi sul pavimento. Afferrare saldamente lo sterzo senza stringere i pugni e procedere. Considerare che l'ostacolo potrebbe essere scivoloso o spostarsi durante l'attraversamento.

## **Condizioni di guida su pendii**

Quando si guida su colline o pendii, è fondamentale prepararsi a superfici scivolose o variazioni del terreno e ostacoli, nonché assumere un corretto posizionamento del corpo. Se si effettua la salita o la discesa di un pendio troppo sdruciolevole o che presenta una superficie troppo franosa, è possibile perdere il controllo. Se si raggiunge la cima di un pendio ad una velocità molto elevata, potrebbe non esserci il tempo di prepararsi per il terreno dall'altro lato. Non parcheggiare in discesa. Mettere sempre la leva del cambio in posizione STAZIONAMENTO in caso di arresto o parcheggio, specialmente su una pendenza, per evitare un ribaltamento. Se è necessario parcheggiare su una pendenza ripida, bloccare le ruote utilizzando sassi o mattoni.

### **Guida in salita**

Per la guida in salita, utilizzare le marce ridotte (L).

Per la sua configurazione, questo veicolo presenta un'eccellente trazione anche in salita, tale da rendere possibile il rovesciamento prima della perdita di trazione. Per esempio, è facile trovarsi in situazioni di terreno dove la cima del pendio si è erosa al punto tale che il picco diventa molto ripido. Questo veicolo non è progettato per affrontare tale condizione. Scegliere un percorso alternativo.

È utile accertarsi della condizione del terreno sull'altro lato del pendio o della scarpata. È facile che ci sia una discesa ripida che è impossibile superare o scendere.

Se si ritiene che il pendio diventa troppo ripido da salire, azionare i freni per bloccare il veicolo. Mettere la leva del cambio in posizione di retromarcia (R) e scendere dal pendio, rilasciando lentamente i freni per rimanere a basse velocità. Non provare a girare. Non scendere dal pendio quando la marcia del veicolo è in folle. Non eseguire frenate brusche che potrebbero aumentare il rischio di rovesciamento.

### **Guida in discesa**

per questo veicolo è più facile la salita dei pendii ripidi rispetto alla discesa. È quindi essenziale assicurarsi che esista una strada sicura per scendere prima di salire.

La decelerazione quando si affronta una pendenza scivolosa in discesa potrebbe causare lo scivolamento del veicolo. Mantenere la velocità costante e/o accelerare leggermente per riprendere il controllo. Non schiacciare mai di colpo i freni e non bloccare le ruote.

### **Salita laterale**

Se possibile, evitare le salite laterali (guidare intorno ad un pendio piuttosto che salire o scendere). Se proprio necessario, farlo con estrema attenzione. La salita laterale sulle pendenze ripide potrebbe provocare un ribaltamento. Inoltre, le superfici sdruciolevoli e instabili potrebbero provocare scivolate laterali incontrollabili. Evitare tutti gli oggetti o le depressioni che aumentano il sollevamento di un lato del veicolo rispetto all'altro, provocando in questo modo un ribaltamento. Se si percepisce che il veicolo inizia a ribaltarsi o a slittare lateralmente, sterzare in discesa, se possibile.

**⚠ AVVERTENZA**

**Prestare attenzione durante il caricamento e il trasporto di serbatoi di liquidi. Nelle salite laterali possono compromettere la stabilità del veicolo, trainandolo verso valle e aumentando il rischio di ribaltamento.**

**Scarpate**

Questo veicolo non è progettato per affrontare scarpate esterne. In questo caso toccherebbe il fondo e di solito si fermerebbe se le ruote anteriori e posteriori si muovono su scarpate esterne. Se la scarpata è ripida o profonda, il veicolo scenderà in picchiata e si ribalterà.

Evitare di affrontare scarpate esterne. Fare retromarcia e scegliere un percorso alternativo.

***Guida a scopo ricreativo, di gruppo e per lunghe distanze***

Rispettare i diritti e le limitazioni degli altri. Evitare zone destinate ad altri tipi di utilizzo fuoristrada. Questo comprende anche le piste per motoslitte, percorsi equestri, piste sciistiche, percorsi per mountain bike ecc. Non dare mai per scontato che sulle piste non siano presenti altri utenti. Tenere sempre la destra e non procedere a zig-zag da un lato all'altro della pista. Prepararsi a fermarsi o a spostarsi se appare un altro utente di fronte a sé.

Iscriversi ad un club di veicoli side-by-side di zona. Verranno forniti una mappa e una serie di consigli o informazioni relativi ai luoghi percorribili. Qualora nella propria zona non ne esistesse uno, si suggerisce di fondarne uno. La gestione di un gruppo e le attività di club garantiscono piacevoli esperienze e la possibilità di stare in compagnia. Non mettersi alla guida in stato di ebbrezza o sotto l'effetto di farmaci/sostanze stupefacenti o se ci si sente stanchi o indisposti.

Mantenere sempre la distanza di sicurezza dagli altri utenti. Il proprio criterio di valutazione della velocità, le condizioni del terreno, quelle meteorologiche, lo stato del veicolo e il buonsenso degli altri aiuterà a fare la scelta migliore relativa alla giusta distanza di sicurezza da mantenere. Questo veicolo, come qualsiasi altro veicolo a motore, non può fermarsi all'istante.

Prima di partire, informare qualcuno della propria destinazione e del tempo di ritorno previsto.

Se si prevede un tragitto lungo, equipaggiarsi con strumenti supplementari o con un kit di pronto soccorso. Informarsi su dove è possibile fare rifornimento di benzina. Prepararsi alle possibili condizioni che si potrebbero incontrare. Tenere sempre a disposizione un kit di pronto soccorso.

**Ambiente**

Uno dei benefici di questo veicolo è quello di potersi allontanare dal percorso battuto lontano dai centri abitati. Ciò nonostante, rispettare sempre la natura e il diritto degli altri di poterne godere. Non percorre aree ambientali protette. Non guidare su tronchi d'albero o su arbusti, non tagliare alberi o abbattere staccionate, non far girare a vuoto le ruote né distruggere il terreno di guida. Procedere con cautela.

Questo veicolo può causare incendi se accanto allo scarico o altri punti caldi del motore si accumulano detriti che si incendiano e cadono sull'erba secca. Evitare di guidare in zone umide, attraverso zone paludose o erba alta, dove è possibile che si accumulino detriti. Nel caso si guidi in tali aree, ispezionare e rimuovere tutti i detriti dal motore e dalle zone calde. Fare riferimento a *Manutenzione del veicolo* per ulteriori dettagli.

L'inseguimento di animali selvatici in molte zone è illegale. Gli animali selvatici possono morire per sfinimento dopo essere stati rincorsi da un veicolo a motore. Qualora si incontrassero animali lungo il percorso, fermarsi e osservarli silenziosamente e con cautela. Lo si serberà come uno dei ricordi più belli della propria vita.

Osservare la regola "ciò che si porta dentro, va riportato fuori". Non sparpagliare i rifiuti. Non appiccare fuochi a meno che non se ne abbia il permesso e in tal caso solo lontano da zone aride. I rischi che ne deriverebbero potrebbero provocare lesioni agli altri o a sé stessi, anche in un secondo momento.

Rispettare le superfici agricole. Prima di percorrere un terreno privato chiedere sempre il permesso al proprietario. Rispettare i raccolti, gli animali da fattoria e le linee di delimitazione delle proprietà.

Infine, non inquinare i corsi d'acqua, i laghi o i fiumi e non modificare il motore o il sistema di scarico o rimuovere uno qualsiasi dei suoi componenti, in quanto tale operazione modifica le emissioni del veicolo.



# SPOSTAMENTO DI CARICHI ED ESECUZIONE DI LAVORI

## Esecuzione di piccoli lavori con il veicolo

Questo veicolo può essere utile per realizzare diversi lavori LEGGERI che comprendono la rimozione di neve, la raccolta della legna o il trasporto di carichi. Presso il proprio concessionario- autorizzato Can-Am Off-road è disponibile una varietà di accessori. Per evitare possibili lesioni, seguire le istruzioni e le avvertenze che accompagnano l'accessorio. Rispettare sempre i limiti del carico del veicolo. Il sovraccarico del veicolo può sforzare eccessivamente i componenti e provocare il mancato funzionamento. Evitare di abusare eccessivamente delle proprie forze quando si sollevano o si trascinano carichi pesanti o si spinge manualmente il veicolo.

### AVVERTENZA

**Prima di lasciare il veicolo i macchinari montati dovranno essere abbassati al suolo.**

## Trasporto carichi

### AVVERTENZA

**Fare in modo che tutti gli accessori, il carico e gli oggetti liberi all'interno del veicolo siano fissati correttamente, o rimuoverli per evitare che cadano sulla strada e creino un pericolo per i veicoli che seguono.**

Qualsiasi carico trasportato comprometterà il controllo, la stabilità e la distanza di frenata del veicolo. Non superare mai la capacità di carico del veicolo, compreso il peso del conducente, dei passeggeri, del carico, degli accessori e del timone del rimorchio.

Considerare sempre che il "carico" potrebbe scivolare o cadere e provocare un incidente.

È necessario utilizzare le marce ridotte se il carico totale è maggiore di 390 kg (860 lb).

### Limite di carico massimo del veicolo

Modelli californiani	612 kg (349 lb)	Include i passeggeri, il carico, il timone e ulteriori accessori
Modelli Limited	555 kg (225 lb)	
Modelli Lone Star	744 kg (640 lb)	
Modelli Lone Star CAB	517 kg (1840 lb)	
Modelli ai sensi della conformità NRMM	680 kg (499 lb)	
Tutti gli altri modelli	771 kg (700 lb)	

Di seguito è riportato un esempio di distribuzione del carico totale del veicolo:

## Esempio di carichi idonei

Per i modelli con un limite di carico di 771 kg (1.700 lb), regolarlo in base al limite di carico del proprio modello.

Conducente e passeggeri	Volume del vano di carico	Accessori	Timone	Carico totale del veicolo
330 kg (728 lb)	333 kg (734 lb)	40 kg (88 lb)	68 kg (150 lb)	771 kg (1.700 lb)

Per ridurre il rischio di perdere il controllo o il carico trasportato, adottare le raccomandazioni che seguono.

**Impostazioni del veicolo per il trasporto del carico**

Durante il trasporto di carichi pesanti o passeggeri, regolare nuovamente la sospensione di conseguenza.

Quando si trasportano carichi pesanti o si traina un rimorchio posizionare la leva del cambio su L (marcia corta).

 **AVVERTENZA**

**È necessario utilizzare la MARCIA BASSA se il carico totale è maggiore di 390 kg (860 lb).**

**Caricare il vano di carico****AVVISO**

**Nel caricare o scaricare, non superare il limite di capacità massima sulla sponda posteriore. Chiudere sempre la sponda posteriore prima di operare il veicolo al fine di ridurre il rischio di perdita del carico.**

Non caricare eccessivamente il vano di carico – un carico elevato può sollevare il centro di gravità del veicolo, riducendone la stabilità. Posizionare il carico in avanti e nel centro del vano di carico e distribuirlo il più uniformemente possibile.

Assicurare il carico legandolo agli appositi ganci all'interno del vano. Usare solo i ganci nel fondo del vano di carico; non legare il carico alla gabbia o ad altre parti del veicolo. In caso di fissaggio non corretto, il carico può scivolare o cadere, colpendo potenzialmente passeggeri o persone o spostarsi durante la guida, compromettendo il controllo del veicolo.

Gli oggetti più alti dei fianchi del piano di carico potrebbero peggiorare la visibilità del conducente e agire da proiettili in caso di incidente. I carichi che sporgono lateralmente possono impigliarsi o rimanere incastrati in cespugli, rami o altri ostacoli. Evitare di coprire o di ostruire le luci dei freni con il carico. Assicurarsi che il carico non fuoriesca dal vano e che non interferisca con la visibilità e il controllo del veicolo.

Non sovraccaricare il vano.

Chiudere la sponda posteriore prima di avviare il veicolo.

## ⚠ AVVERTENZA

**Non utilizzare mai il veicolo con la sponda posteriore aperta.**

Modello	Carico massimo		
Modelli californiani	Vano di carico	272 kg (600 lb)	Distribuito uniformemente e fissato in modo sicuro. Caricare il meno possibile per ridurre l'altezza del centro di gravità.
Tutti gli altri modelli		454 kg (1.000 lb)	
Tutti i modelli	Sponda posteriore	113 kg (250 lb)	Solo quando si posiziona il carico nel vano di carico. Non operare il veicolo con la sponda aperta.

### **Operare il veicolo quando si trasporta un carico**

Se si trasporta un carico, ridurre la velocità e curvare gradualmente. Evitare pendii e terreni impraticabili. Lasciare una maggiore distanza di sicurezza per la frenata. Se si trasportano carichi pesanti, specialmente sulle superfici inclinate, il veicolo richiede una maggiore distanza di sicurezza.

### **Inclinare il vano di carico**

Il vano di carico può essere inclinato per facilitare lo scarico. Usare le apposite maniglie ai lati del vano di carico.

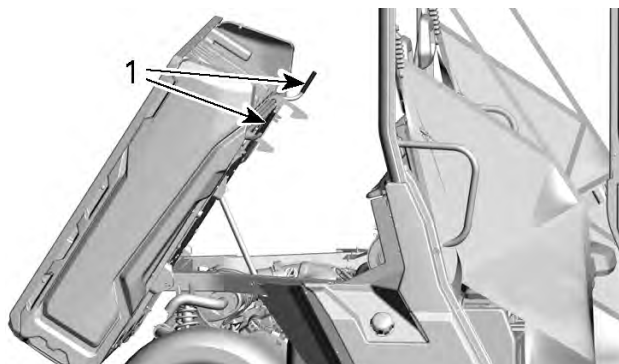

1. Maniglie di rilascio

**AVVISO**

**Spegnere sempre il motore durante l'inclinazione del vano di carico.**

**⚠ AVVERTENZA**

- Assicurarsi sempre che nessuno si trovi dietro al vano di carico prima di attuare la maniglia di rilascio.
- Il peso del carico può influire sulle operazioni di inclinazione del vano di carico (inclinazione o abbassamento).
- Alcuni accessori assemblati sul vano di carico potrebbero influenzarne il comportamento durante l'apertura e la chiusura. Prestare sempre particolare attenzione durante questa operazione.

Prestare la massima attenzione durante l'utilizzo della sponda posteriore e del vano di carico poiché il carico può essersi spostato durante il trasporto.

Per abbassare il vano di carico, spingerlo semplicemente in basso nella sua posizione.

**⚠ AVVERTENZA**

- Tenersi a debita distanza dal vano di carico e nella fase di abbassamento dello stesso.
- Assicurarsi di agganciare correttamente il vano di carico e la sponda posteriore prima di partire.
- Assicurarsi di non lasciare oggetti tra il vano di carico rialzato e il veicolo per il corretto allaccio del vano quando abbassato.

**Trasportare un carico****AVVISO**

**Per il traino di rimorchi, un gancio posteriore approvato BRP deve essere installato correttamente sul veicolo.**

Non trainare mai un carico fissandolo alla gabbia o a qualsiasi altro accessorio; ciò può causare il ribaltamento del veicolo. Per trainare un carico, usare solo il verricello (se installato) o il gancio del rimorchio (se installato).

In una situazione di emergenza, utilizzare il gancio di recupero per un veicolo bloccato.

In caso di traino di un carico on una catena o un cavo, controllare che non vi siano allentamenti prima di avviare il traino e mantenere la tensione durante l'operazione.

Quando si traina un carico con una catena o con un cavo, assicurarsi di frenare in modo progressivo. L'inerzia del carico potrebbe causare un incidente.

Durante il traino di un carico, rispettare la capacità massima prevista. Consultare *Traino di un rimorchio* qui sotto.

**⚠ AVVERTENZA**

**Un allentamento della catena o del cavo può causarne la rottura e la retrazione.**

Durante il traino di un altro veicolo, farlo controllare da un'altra persona. I due veicoli devono frenare e sterzare per evitare la perdita di controllo.

Prima di trainare carichi con un verricello, consultare le istruzioni del produttore del verricello'.

Ridurre la velocità durante il traino di un carico e sterzare gradualmente. Evitare pendii e terreni impraticabili. Non provare a guidare su pendii ripidi. Consentire una maggiore distanza per frenare, specialmente su superfici inclinate e quando un passeggero è a bordo. Fare attenzione a non pattinare o slittare.

**Trazione di un rimorchio****AVVISO**

**Per il traino di rimorchi, un gancio posteriore approvato BRP deve essere installato correttamente sul veicolo.**

La guida di questo veicolo con un rimorchio aumenta in maniera sostanziale il rischio di capovolgimento, specialmente su superfici inclinate. Se viene utilizzato un rimorchio dietro al veicolo, accertarsi che il gancio di traino sia compatibile con quello del veicolo. Accertarsi che il rimorchio sia orizzontale rispetto al veicolo. (In alcuni casi è possibile installare una prolunga speciale sul gancio di traino del veicolo). Utilizzare catene o cavi di sicurezza per fissare il rimorchio al veicolo.

Ridurre la velocità durante il traino di un rimorchio e sterzare gradualmente. Evitare pendii e terreni impraticabili. Non provare a guidare su pendii ripidi. Consentire una maggiore distanza per frenare, specialmente su superfici inclinate e quando un passeggero è a bordo. Fare attenzione a non pattinare o slittare.

Caricare un rimorchio in modo inadeguato può causare la perdita di controllo.

Assicurarsi sempre che il carico sia distribuito uniformemente e fissato in modo sicuro sul rimorchio; un rimorchio bilanciato uniformemente è più facile da controllare.

Posizionare sempre la leva del cambio su L (marce ridotte) per trainare un rimorchio – oltre a fornire più coppia, l'uso delle marce ridotte contribuisce a bilanciare il maggiore carico sugli pneumatici posteriori.

Una volta fermi o parcheggiati, bloccare veicolo e le ruote del rimorchio da possibili movimenti.

Prestare attenzione quando si stacca un rimorchio carico, in quanto esso o il suo carico potrebbe capovolgersi.

Durante il trasporto di un rimorchio, rispettare il peso massimo del timone e la capacità di traino indicati sull'etichetta apposta sul gancio di traino.

Accertarsi che vi sia del peso sul timone.

# ETICHETTE IMPORTANTI PRESENTI SUL VEICOLO (CANADA/STATI UNITI)

## Cartellino di sicurezza

Questo veicolo presenta un cartellino e altre etichette che contengono importanti informazioni di sicurezza.

Chiunque volesse guidare questo veicolo deve leggere e comprendere queste informazioni prima della guida.

### AVVERTENZA

**QUESTO VEICOLO È DESTINATO ALL'UTILIZZO RICREATIVO E ALLE APPLICAZIONI DI UTILITÀ GENERALI SECONDARIE NON SONO AMMESSI CONDUCENTI DI ETÀ INFERIORE A 16 ANNI**

**SONO DISPONIBILI CORSI DI FORMAZIONE PER INSEGNARE LA GUIDA DEI ROV. PER INFORMAZIONI RIVOLGERSI AL PROPRIO CONCESSIONARIO.**

**Leggere la Guida del conducente e le etichette di sicurezza e guardare il video sulla sicurezza.**

**Seguire tutte le istruzioni e le avvertenze.**

**VERIFICARE PRESSO IL CONCESSIONARIO SE ESISTONO LEGGI STATALI O LOCALI RELATIVE ALLA GUIDA DEI ROV.**

L'uso improprio dei veicoli fuoristrada comporta il rischio di lesioni gravi o di morte.

#### Prepararsi

- Allacciare le cinture di sicurezza e assicurarsi che le protezioni laterali o le porte siano saldamente bloccate in posizione.
- Indossare un casco omologato e attrezzature di protezione.
- Conducente e passeggero devono essere in grado di sedere con la schiena contro il sedile, i piedi poggiati sul pavimento del veicolo o sul poggiatesta e le mani sulle maniglie. Mantenersi completamente all'interno del veicolo.

#### Guidare responsabilmente

- Evitare perdite di controllo e ribaltamenti.
- Evitare di eseguire manovre brusche, derapare o slittare di lato, fare sbandare le ruote posteriori azionando il freno a mano e non fare mai testa-coda.
- Evitare accelerazioni brusche in curva, anche da fermi.
- Rallentare prima di affrontare una curva.
- Prepararsi ad affrontare pendii, terreni impraticabili, solchi e altre variazioni di trazione e terreno. Evitare superfici asfaltate.
- Evitare salite laterali (guida lungo superfici inclinate).

I ribaltamenti hanno causato gravi lesioni personali e la morte, anche su aree aperte e in piano.

Verificare che i conducenti facciano attenzione e pianifichino in anticipo

Se si ritiene o si teme che il veicolo possa rovesciarsi o ribaltarsi, ridurre il rischio di lesioni personali:

- Tenersi saldamente al volante o alle maniglie e prepararsi all'urto.
- Non far sporgere alcuna parte del corpo dal veicolo per qualsiasi ragione.

#### Esigere un uso corretto del proprio veicolo

- Fare la propria parte per evitare lesioni personali:
- Non consentire guida spericolata o imprudente.
- Assicurarsi che i conducenti abbiano compiuto 16 anni e abbiano una patente di guida valida.
- Non guidare, ed evitare che altri guidino in stato di ebbrezza o sotto l'effetto di farmaci.
- Non permettere l'utilizzo su strade pubbliche (ad esclusione di quelle indicate per l'utilizzo con veicoli fuoristrada), esiste il pericolo di collisione con automobili o mezzi pesanti.
- Non superare la capacità di posti a sedere: vedere informazioni sul retro di questa scheda.



74M09054L1T

**QUESTO CARTELLINO NON DEVE ESSERE RIMOSSO PRIMA DELLA VENDITA.**

## Piattaforma basculante Risultato del test

BOMBARDIER RECREATIONAL PRODUCTS INC.  
MODELLO DEL VEICOLO  
RISULTATO PIATTAFORMA BASCULANTE

Misurazione della stabilità laterale, in gradi, di un veicolo campione in condizioni standard (con un carico operatore e passeggeri di 430 libbre) come misurato dal costruttore in conformità ai test di stabilità laterale su piattaforma basculante nello standard ANSI/ROHVA per veicoli ricreativi fuoristrada. Le eventuali modifiche del veicolo, gli accessori e il carico possono influire sulla stabilità laterale.

Sono disponibili corsi di formazione per insegnare la guida dei ROV.

Per informazioni, contattare il proprio concessionario e/o rohva.org.

Verificare presso il concessionario se esistono leggi statali o locali relative alla guida dei ROV.

QUESTO CARTELLINO NON DEVE ESSERE RIMOSSO PRIMA DELLA VENDITA.

NUMERO DEL MODELLO VEICOLO:

DESCRIZIONE DEL MOTORE:

CERTIFICATO EPA

NER (TASSO DI EMISSIONE NORMALIZZATO) =   
IN UNA SCALA DA 0 A 10, DOVE 0 È IL PIÙ PULITO.  
BOMBARDIER RECREATIONAL PRODUCTS INC.  
\*NON RIMUOVERE PRIMA DELLA VENDITA.



Posti a sedere del veicolo:

Occupanti

## Etichette di sicurezza

Leggere e comprendere le etichette di sicurezza del veicolo.

Queste etichette sono affisse sul veicolo per la sicurezza del conducente, dei passeggeri o per le persone che si trovano nelle vicinanze.

Le seguenti etichette sono previste sul veicolo e vanno considerate come parti integranti dello stesso. Devono essere sempre pulite e visibili in qualsiasi momento. Se assenti o danneggiate, devono essere sostituite. Le etichette di sicurezza sono gratuite.

Rivolgersi a un concessionario autorizzato Can-Am Off-Road.

Al momento della sostituzione di parti che presentano avvertenze, assicurarsi di ordinare le relative avvertenze di sicurezza (gratuite) se non sono già installate sulla parte di ricambio.

### NOTA:

In caso di discrepanze tra questa guida e quanto riportato sul veicolo, le etichette di sicurezza sul veicolo avranno la precedenza su quelle contenute in questa guida.

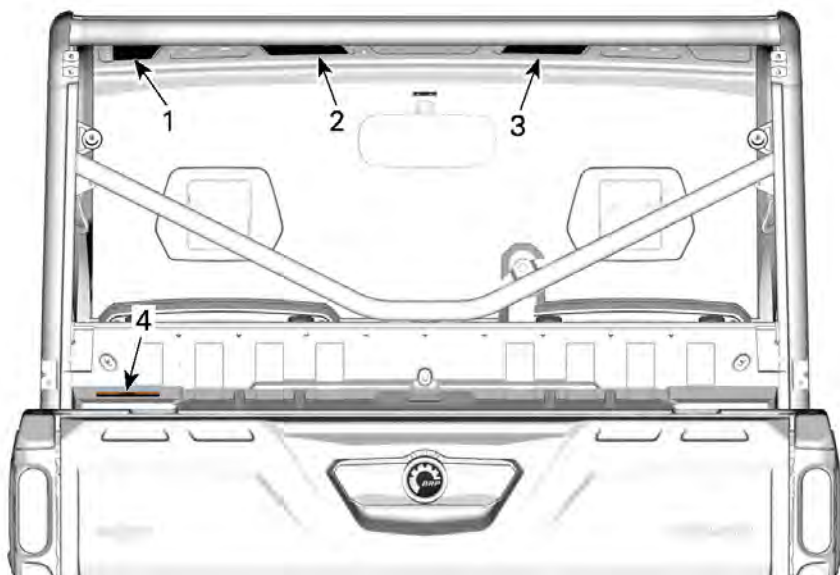



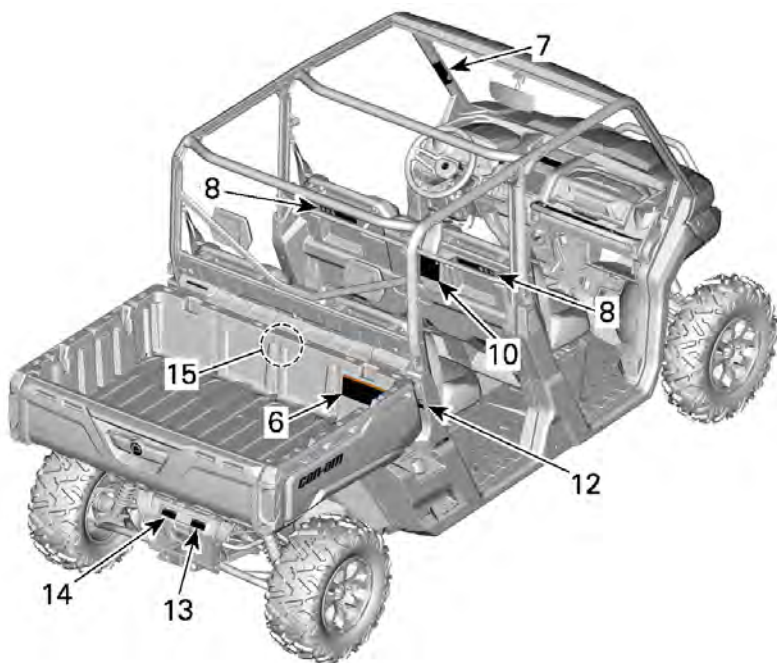
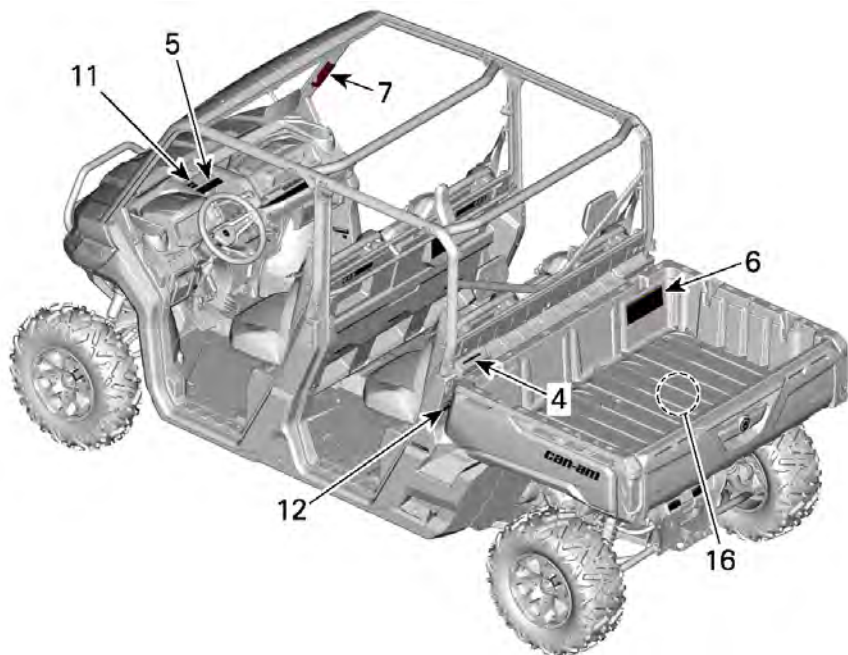

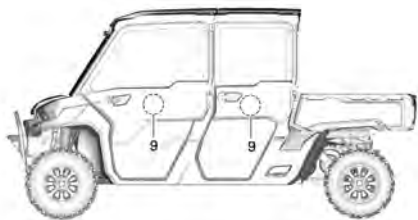

1. Avvertenza generale
2. Avvertenza generale di funzionamento
3. Avvertenza per il passeggero
4. Tirare un carico utilizzando la gabbia
5. Selezione 2WD/4WD/Blocco differenziale anteriore
6. Pressione pneumatici e carico massimo
7. Ribaltamento
8. Ribaltamento passeggero posteriore
9. Avvertenza per porte
10. Avvertenza passeggero posteriore
11. Uso fuoristrada
12. Punto di rottura del vano di carico
13. Trazione di un rimorchio
14. Peso del rimorchio e del timone
15. Liquido refrigerante caldo
16. Scarico
17. Installazione del verricello

**Etichetta di avvertenza di funzionamento generale**

## Modelli senza ABITACOLO

**⚠ AVVERTENZA****L'uso improprio dei veicoli fuoristrada comporta il rischio di lesioni gravi o di morte****Prepararsi**

- Allacciare le cinture di sicurezza e assicurarsi che le protezioni laterali o le porte siano saldamente bloccate in posizione.
- Indossare un casco omologato e attrezzature di protezione.
- Conducente e passeggero devono essere in grado di sedere con la schiena contro il sedile, i piedi poggiati sul pavimento del veicolo o sul poggiatesta e le mani sulle maniglie.
- Mantenersi completamente all'interno del veicolo.

**Guidare responsabilmente**

Evitare perdite di controllo e ribaltamenti:

- Evitare di eseguire manovre brusche, derapare o slittare di lato, fare sbandare le ruote posteriori azionando il freno a mano e non fare mai testa-coda.
- Evitare accelerazioni brusche in curva, anche da fermo.
- Rallentare prima di affrontare una curva.
- Prepararsi ad affrontare pendii, terreni impraticabili, solchi e altre variazioni di trazione e terreno.
- Evitare superfici asfaltate.
- Evitare salite laterali (guida lungo superfici inclinate).



8886 1/T

## Modelli con ABITACOLO

**⚠ AVVERTENZA****L'uso improprio del veicolo comporta il rischio di lesioni gravi o di morte****Prepararsi**

- Allacciare le cinture di sicurezza e assicurarsi che le protezioni o le portiere siano bloccate correttamente.
- Indossare un casco omologato e attrezzature di protezione.
- Conducente e passeggero devono essere in grado di sedere con la schiena contro il sedile, i piedi poggiati sul pavimento del veicolo o sul poggiatesta e le mani sulle maniglie. Mantenersi completamente all'interno del veicolo.

**Guidare responsabilmente**

Evitare perdite di controllo e ribaltamenti:

- Evitare di eseguire manovre brusche, derapare o slittare di lato, fare sbandare le ruote posteriori azionando il freno a mano e non fare mai testa-coda.
- Evitare accelerazioni brusche in curva, anche da fermo.
- Rallentare prima di affrontare una curva.
- Prepararsi ad affrontare pendii, terreni impraticabili, solchi e altre variazioni di trazione e terreno.
- Evitare superfici asfaltate.
- Evitare salite laterali (guida lungo superfici inclinate).



11-12-2009090-01

## Etichetta di avvertenza generale

### Modelli senza ABITACOLO

#### **⚠ AVVERTENZA**

**I ribaltamenti hanno causato gravi lesioni personali e la morte, anche su aree aperte e in piano.**

**Verificare che i conducenti facciano attenzione e pianifichino in anticipo**

Se si ritiene o si teme che il veicolo possa rovesciarsi o ribaltarsi, ridurre il rischio di lesioni personali:

- Tenersi saldamente al volante o alle maniglie e prepararsi all'urto.
- Non far sporgere alcuna parte del corpo dal veicolo per qualsiasi ragione.

**Il vostro veicolo deve essere usato in modo corretto**, fate la vostra parte per evitare incidenti:

- Non consentire guida spericolata o imprudente.
- Assicurarsi che i conducenti abbiano compiuto 16 anni e abbiano una patente di guida valida.
- Non consentire l'uso a conducenti o passeggeri che abbiano assunto alcool o medicinali/ sostanze stupefacenti.
- Non permettere l'utilizzo su strade pubbliche (ad esclusione di quelle indicate per l'utilizzo con veicoli fuoristrada), esiste il pericolo di collisione con automobili o mezzi pesanti.
- Non superare la capacità di posti a sedere del veicolo: 3 posti.

**Prima dell'uso, leggere il Manuale del conducente e guardare il video sulla sicurezza utilizzando il collegamento al codice QR o visitando il sito Web Can-Am.**

Brevetto: [www.brp.com/en/about-brp/patents.html](http://www.brp.com/en/about-brp/patents.html)



8108\_IT

MAX

### Modelli con ABITACOLO

#### **⚠ AVVERTENZA**

**I ribaltamenti hanno causato gravi lesioni personali e la morte, anche su aree aperte e in piano.**

**Verificare che i conducenti facciano attenzione e pianifichino in anticipo**

Se si ritiene o si teme che il veicolo possa rovesciarsi o ribaltarsi, ridurre il rischio di lesioni personali:

- Tenersi saldamente al volante o alle maniglie e prepararsi all'urto.
- Non far sporgere alcuna parte del corpo dal veicolo per qualsiasi ragione.

**Il vostro veicolo deve essere usato in modo corretto**, fate la vostra parte per evitare incidenti:

- Non consentire guida spericolata o imprudente.
- Assicurarsi che i conducenti abbiano compiuto 16 anni e abbiano una patente di guida valida.
- Non consentire l'uso a conducenti o passeggeri che abbiano assunto alcool o medicinali/sostanze stupefacenti.
- Non permettere l'utilizzo su strade pubbliche (ad esclusione di quelle indicate per l'utilizzo con veicoli fuoristrada), esiste il pericolo di collisione con automobili o mezzi pesanti.
- Non superare la capacità di posti a sedere del veicolo: 6 posti.

**Prima dell'uso, leggere il Manuale del conducente e guardare il video sulla sicurezza utilizzando il collegamento al codice QR o visitando il sito Web Can-Am.**

Brevetto: [www.brp.com/en/about-brp/patents.html](http://www.brp.com/en/about-brp/patents.html)



9023\_IT

6X

## Etichetta di avvertenza passeggero

### Modelli senza ABITACOLO

#### **AVVERTENZA**

##### PASSEGGERO/I

**L'uso improprio del veicolo comporta il rischio di lesioni gravi o di morte**

##### Prepararsi

- Allacciare la cintura di sicurezza e assicurarsi che le protezioni laterali o le porte siano saldamente bloccate in posizione.
- Indossare un casco omologato e attrezzature di protezione.

Deve essere possibile sedere con la schiena contro il sedile, i piedi poggiati sul pavimento del veicolo o sul poggiatesta e le mani sulle maniglie. Mantenersi completamente all'interno del veicolo.

##### Verificare che i conducenti facciano attenzione e pianifichino in anticipo

Se si ritiene o si teme che il veicolo possa rovesciarsi o ribaltarsi, ridurre il rischio di lesioni personali:

- Tenersi saldamente alle maniglie e prepararsi all'urto.
- Non far sporgere alcuna parte del corpo dal veicolo per qualsiasi ragione.

##### QUALIFICHE E RESPONSABILITÀ DEI PASSEGGERI

- Non guidare in stato di ebbrezza o sotto l'effetto di farmaci.
- Chiedere al conducente di rallentare o di fermarsi in caso di disagio durante la guida.



8897\_IT

### Modelli con ABITACOLO

#### **AVVERTENZA**

##### PASSEGGERI

**L'uso improprio del veicolo comporta il rischio di lesioni gravi o di morte**

##### Prepararsi

- Allacciare la cintura di sicurezza e assicurarsi che le protezioni o le portiere siano bloccate correttamente.
- Indossare un casco omologato e attrezzature di protezione.

Deve essere possibile sedere con la schiena contro il sedile, i piedi poggiati sul pavimento del veicolo o sul poggiatesta e le mani sulle maniglie. Mantenersi completamente all'interno del veicolo.

##### Verificare che i conducenti facciano attenzione e pianifichino in anticipo

Se si ritiene o si teme che il veicolo possa rovesciarsi o ribaltarsi, ridurre il rischio di lesioni personali:

- Tenersi saldamente alle maniglie e prepararsi all'urto.
- Non far sporgere alcuna parte del corpo dal veicolo per qualsiasi ragione.

##### QUALIFICHE E RESPONSABILITÀ DEI PASSEGGERI

- Non guidare in stato di ebbrezza o sotto l'effetto di farmaci.
- Chiedere al conducente di rallentare o di fermarsi in caso di disagio durante la guida.



704906125\_IT



## Ribaltamento — Etichette di avvertenza

### Lato sinistro

#### **AVVERTENZA**

Essere sempre pronti in caso di ribaltamento

In caso di ribaltamento del veicolo, qualsiasi parte del corpo dell'operatore (gambe, braccia o testa) all'esterno del cockpit potrebbe essere schiacciata dalla gabbia o da altre parti del veicolo.

Allacciare la cintura di sicurezza e assicurarsi che le protezioni o le portiere siano bloccate correttamente in modo da impedire la fuoriuscita di braccia o gambe.



**MAI** tenersi alla gabbia durante la guida.

**MAI** cercare di bloccare un ribaltamento utilizzando braccia o gambe.



704599028\_IT

### Lato destro

#### **AVVERTENZA**

Essere sempre pronti in caso di ribaltamento

In caso di ribaltamento del veicolo, qualsiasi parte del corpo dell'operatore (gambe, braccia o testa) all'esterno del cockpit potrebbe essere schiacciata dalla gabbia o da altre parti del veicolo.

Allacciare la cintura di sicurezza e assicurarsi che le protezioni o le portiere siano bloccate correttamente in modo da impedire la fuoriuscita di braccia o gambe.



**MAI** tenersi alla gabbia durante la guida.

**MAI** cercare di bloccare un ribaltamento utilizzando braccia o gambe.



704909030\_IT

## Ribaltamento passeggero posteriore — Etichette di avvertenza

Lato sinistro

### ⚠ AVVERTENZA

#### Essere sempre pronti in caso di ribaltamento

In caso di ribaltamento del veicolo, qualsiasi parte del corpo dell'operatore (gambe, braccia o testa) all'esterno del cockpit potrebbe essere schiacciata dalla gabbia o da altre parti del veicolo. Allacciare la cintura di sicurezza e assicurarsi che le protezioni o le portiere siano bloccate correttamente in modo da impedire la fuoriuscita di braccia o gambe.

Non tenersi **MAI** alla gabbia durante la guida.

**MAI** cercare di bloccare un ribaltamento utilizzando braccia o gambe.



8559\_IT

Lato destro

### ⚠ AVVERTENZA

#### Essere sempre pronti in caso di ribaltamento

In caso di ribaltamento del veicolo, qualsiasi parte del corpo dell'operatore (gambe, braccia o testa) all'esterno del cockpit potrebbe essere schiacciata dalla gabbia o da altre parti del veicolo. Allacciare la cintura di sicurezza e assicurarsi che le protezioni o le portiere siano bloccate correttamente in modo da impedire la fuoriuscita di braccia o gambe.

Non tenersi **MAI** alla gabbia durante la guida.

**MAI** cercare di bloccare un ribaltamento utilizzando braccia o gambe.



8559\_IT



## Selezione 2WD/4WD — Etichette di avvertenza

**⚠ AVVERTENZA**



Prima di uscire dal veicolo, mettere la leva del cambio in posizione STAZIONAMENTO (P). In caso contrario, il veicolo potrebbe spostarsi.

Arrestare il veicolo e azionare il freno prima di utilizzare la leva del cambio, l'interruttore 2WD/4WD e l'interruttore blocco differenziale posteriore.

È necessario utilizzare le marce ridotte se il carico totale è maggiore di 390 kg (860 lb)

Il carico totale comprende il peso di conducente, passeggero, carico, accessori e timone del rimorchio, se pertinente.

8126\_IT

## Pressione pneumatici e carico massimo — Etichetta di avvertenza

**⚠ AVVERTENZA**

Non trasportare **MAI** passeggeri nel vano di carico o sulla sponda.

Non posizionare **MAI** contenitori di benzina all'interno del vano di carico durante il riempimento. Ciò potrebbe provocare esplosioni.

Non superare **MAI** la capacità di carico del veicolo (vedi tabella), compreso il peso dell'operatore, del passeggero, del carico, degli accessori e del timone del rimorchio se presente.

Non superare **MAI** la CAPACITÀ DI CARICO POSTERIORE (vedere la tabella sotto), uniformemente distribuito (compreso l'eventuale timone del rimorchio).

Fissare **SEMPRE** il carico.



Una pressione degli pneumatici non corretta o il sovraccarico possono causare perdite di controllo.

Perdita di controllo determinando lesioni gravi o morte.

- Una pressione troppo bassa può determinare la fuoriuscita dello pneumatico dal cerchio.

Per ridurre il rischio di perdita di controllo o di carico:

Durante il posizionamento del carico:

- Posizionare il carico verso la parte anteriore e centrale e il più basso possibile.
- Bloccare il portello posteriore.

In caso di trasporto di carichi:

- Ridurre la velocità e sterzare gradualmente.
- Evitare pendii e terreni impraticabili.
- Lasciare una maggiore distanza di arresto.

PACCHETTO	3 POSTI						6 POSTI						
			XMR		ALTRI		XMR		LTD		LONESTAR		ALTRI
	NESSUNA PORTA	PORTE	NESSUNA PORTA	PORTE	NESSUNA PORTA	PORTE	---	NESSUNA PORTA	PORTE	---	---	---	
	ANTERIORE: kPa (psi)	97 (14)	97 (14)	103 (15)	110 (16)	110 (16)	131 (19)	103 (15)	138 (20)	152 (22)	138 (20)	152 (22)	165 (24)
	POSTERIORE: kPa (psi)	124 (18)	124 (18)	110 (16)	138 (20)	138 (20)	165 (24)	152 (22)	172 (25)	172 (25)	172 (25)	172 (25)	185 (24)
CALIFORNIA	MAX CAPACITÀ DI CARICO:	kg (lb)	545 (1.200)		612 (1.350)	612 (1.350)	555 (1.225)	612 (1.350)	517 (1.140)	612 (1.350)	517 (1.140)	612 (1.350)	
	CARICO MASSIMO:	kg (lb)					272 (600)						
ALTRI	MAX CAPACITÀ DI CARICO:	kg (lb)	680 (1.500)	680 (1.500)	545 (1.200)	703 (1.550)	639 (1.410)	555 (1.225)	744 (1.640)	517 (1.140)	771 (1.700)	771 (1.700)	
	CARICO MASSIMO:	kg (lb)					454 (1.000)						

Consultare la Guida del conducente per ulteriori informazioni sull'utilizzo del portapacchi.

## Tirare un carico utilizzando la gabbia – Etichetta di avvertenza

**⚠ AVVERTENZA**

**MAI fissare un carico alla gabbia per trainarlo. Questo può causare il rovesciamento del veicolo. Utilizzare solo il gancio di traino per trainare un carico.**

8188\_IT

**Etichetta di avvertenza porte**

**⚠ AVVERTENZA**

**NON mettere il braccio fuori dal veicolo; sussiste il rischio di LESIONE GRAVE.**

Lato sinistro



Lato destro



**Passeggero posteriore – Etichetta di avvertenza**

**⚠ AVVERTENZA**

**PASSEGGERO/I**  
L'uso improprio di questo veicolo può causare lesioni gravi o la morte.



**Prepararsi**

- Allacciare la cintura di sicurezza e assicurarsi che le protezioni o le portiere siano bloccate correttamente.
- Indossare un casco omologato e attrezzature di protezione.

Deve essere possibile sedere con la schiena contro il sedile, i piedi poggiati sul pavimento del veicolo o sul poggiatesta e le mani sulle maniglie. Mantenersi completamente all'interno del veicolo.

**Verificare che i conducenti facciano attenzione e pianifichino in anticipo**

Se si ritiene o si teme che il veicolo possa rovesciarsi o ribaltarsi, ridurre il rischio di lesioni personali:

- Tenersi saldamente alle maniglie e prepararsi all'urto.
- Non far sporgere alcuna parte del corpo dal veicolo per qualsiasi ragione.

**QUALIFICHE E RESPONSABILITÀ DEI PASSEGGERI**

- Non guidare in stato di ebbrezza o sotto l'effetto di farmaci.
- Chiedere al conducente di rallentare o di fermarsi in caso di disagio durante la guida.

8689\_IT

**Punto di rottura del vano di carico – Etichetta di avvertenza**

**⚠ AVVERTENZA**



**Punto di strozzamento.  
Tenersi a distanza durante l'abbassamento del portapacchi.**



8688\_IT

**Uso fuoristrada – Etichetta di avvertenza**

**⚠ WARNING**

This vehicle is an off road vehicle not intended for use on public roads

**⚠ AVVERTENZA**

Questo è un veicolo fuoristrada e non è omologato per essere usato sulle strade pubbliche

7881\_IT

**Pesi del rimorchio e del timone – Etichetta di avvertenza**

**⚠ AVVERTENZA**

Caricare un rimorchio in modo inadeguato può causare la perdita di controllo. Distribuire il carico in modo uniforme.

PESO MASSIMO DEL TRAINO:	1134 kg	2500 lb
PESO MASSIMO DEL TIMONE:	114 kg	250 lb

704897560\_IT

**Trazione di un rimorchio – Etichetta di avvertenza**

**⚠ AVVERTENZA**

In caso di traino di rimorchi:

- Mettere la leva del cambio ad un regime ridotto (L).
- Ridurre la velocità e sterzare gradualmente.
- Evitare pendii e terreni impraticabili.
- Lasciare una maggiore distanza di arresto.

8689\_IT

### Installazione del verricello - Etichette di avvertenza

#### **⚠ AVVERTENZA**

Utilizzare sempre il morsetto della batteria per la messa a terra del verricello. In caso contrario, si potrebbe provocare l'accensione della spia del servosterzo causando una sterzata involontaria. In alcuni casi, una sterzata involontaria potrebbe condurre ad una perdita di controllo del veicolo, aumentando il rischio di incidente.

8273\_IT

### Liquido refrigerante caldo - Etichetta di avvertenza

#### **⚠ AVVERTENZA**

**Non aprire quando è molto CALDO**



### Scarico — Pittogramma componenti incandescenti

#### **⚠ ATTENZIONE**

**Non toccare quando è molto caldo.**



## Pittogramma di sicurezza stampato

### *Pittogramma di sponda posteriore stampato*



## Cartellini di conformità

### *Cartellino avvertenza disposizione californiana 65*

**⚠ AVVERTENZA.** la guida, la manutenzione e l'assistenza di un veicolo fuoristrada possono esporre a contatto con sostanze chimiche, compresi i fumi di scarico, il monossido di carbonio, gli ftalati e il piombo, che sono stati riconosciuti dallo stato di California come cause di cancro e difetti al feto o altri difetti legati alla riproduzione.

Per ridurre al minimo l'esposizione, evitare di respirare i fumi di scarico, non lasciare il motore in folle se non necessario, eseguire la manutenzione del veicolo in aree ben ventilate e indossare guanti o lavarsi le mani di frequente durante le operazioni di manutenzione.

Per ulteriori informazioni, visitare la pagina

[www.P65Warnings.ca.gov/products/passenger-vehicle](http://www.P65Warnings.ca.gov/products/passenger-vehicle)



704906872

# ETICHETTE IMPORTANTI PRESENTI SUL VEICOLO (TUTTI I PAESI ECCEZZO CANADA/ STATI UNITI)

## Pittogramma di sicurezza

Leggere e comprendere le etichette di sicurezza del veicolo.

Queste etichette sono affisse sul veicolo per la sicurezza del conducente, dei passeggeri o per le persone che si trovano nelle vicinanze.

Le seguenti etichette sono previste sul veicolo e vanno considerate come parti integranti dello stesso. Devono essere sempre pulite e visibili in qualsiasi momento. Se assenti o danneggiate, devono essere sostituite. Le etichette di sicurezza sono gratuite.

Rivolgersi a un concessionario autorizzato Can-Am Off-Road.

Al momento della sostituzione di parti che presentano avvertenze, assicurarsi di ordinare le relative avvertenze di sicurezza (gratuite) se non sono già installate sulla parte di ricambio.

### NOTA:

In caso di discrepanze tra questa guida e quanto riportato sul veicolo, le etichette di sicurezza sul veicolo avranno la precedenza su quelle contenute in questa guida.

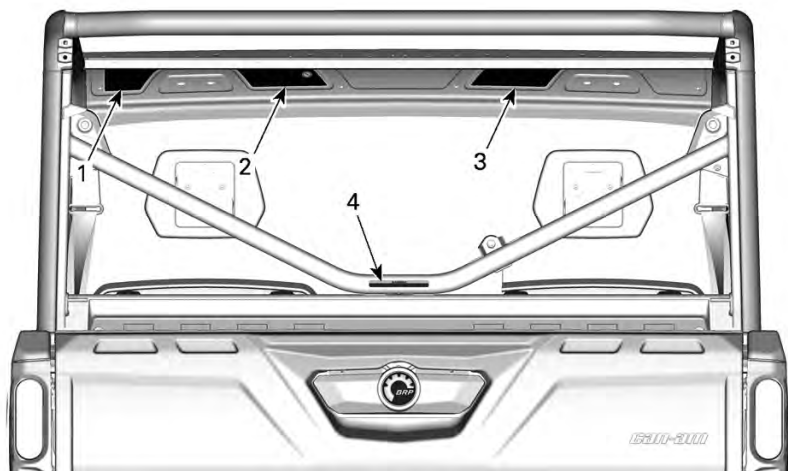

ESEMPIO TIPO

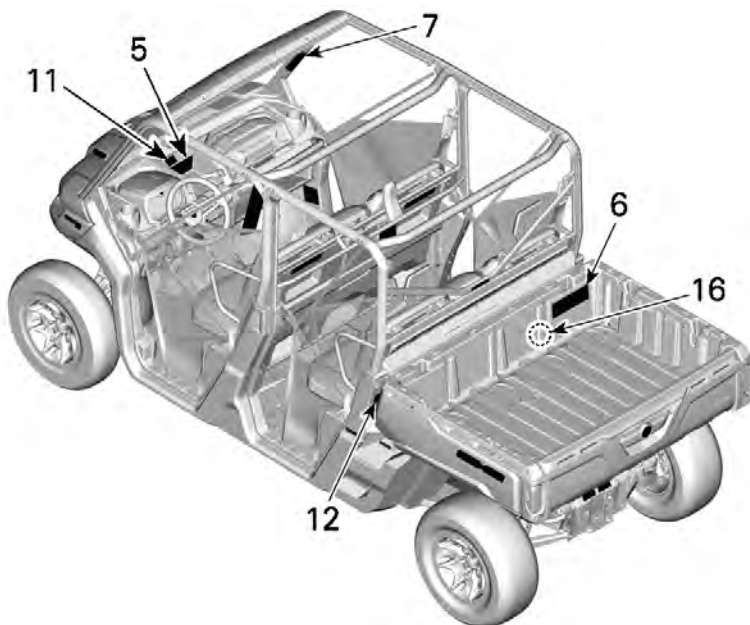

**ESEMPIO TIPO**



- 14. Peso del rimorchio e del timone
- 15. Liquido refrigerante caldo
- 16. Scarico

- 1. Avvertenza generale
- 2. Avvertenza generale di funzionamento
- 3. Avvertenza per il passeggero
- 4. Tirare un carico utilizzando la gabbia
- 5. Selezione 2WD/4WD
- 6. Pressione pneumatici e carico massimo
- 7. Ribaltamento
- 8. Ribaltamento passeggero posteriore
- 9. Avvertenza passeggero posteriore
- 10. Installazione del verricello
- 11. Uso fuoristrada
- 12. Punto di rottura del vano di carico
- 13. Trazione di un rimorchio



**Etichetta di avvertenza del conducente**

**⚠ AVVERTENZA**

- Leggere e comprendere tutte le etichette di sicurezza, individuare e leggere la Guida del conducente.
- Indossare sempre un casco omologato e attrezzature di protezione.
- Allacciare le cinture di sicurezza e assicurarsi che le protezioni laterali o le porte siano saldamente bloccate in posizione.
- Indossare sempre una protezione per le orecchie.
- Conducente e passeggero devono essere in grado di sedere con la schiena contro il sedile, i piedi poggiati sul pavimento del veicolo o sul poggiatesta e le mani sullo sterzo o sulle maniglie.
- Se si ritiene o si teme che il veicolo possa rovesciarsi o ribaltarsi, ridurre il rischio di lesioni personali: Tenersi saldamente al volante o alle maniglie e prepararsi all'urto. Non far sporgere alcuna parte del corpo dal veicolo per qualsiasi ragione.
- Mantenersi sempre completamente all'interno del veicolo.

Senza HVAC

Con HVAC



## Etichetta di avvertenza di funzionamento generale

### ⚠ AVVERTENZA

- Assicurarsi che i conducenti abbiano compiuto 16 anni e abbiano una patente di guida valida.
- Non superare la capacità di posti a sedere del veicolo: 6 posti.
- Non consentire l'uso a conducenti o passeggeri che abbiano assunto alcool o sostanze stupefacenti.
- Evitare perdite di controllo e ribaltamenti:
  - Evitare di eseguire manovre brusche, derapare o slittare di lato, fare sbandare le ruote posteriori azionando il freno a mano e non fare mai testa-coda.
  - Evitare accelerazioni brusche in curva, anche da fermi.
  - Rallentare prima di affrontare una curva.
  - Prestare attenzione a colline, terreni difficili, cambiamenti nella trazione e nel terreno.
  - Evitare superfici asfaltate.
  - Evitare salite laterali (guida lungo superfici inclinate).
- I ribaltamenti hanno causato gravi lesioni personali e la morte, anche su aree aperte e in piano.
- Non permettere l'utilizzo su strade pubbliche (ad esclusione di quelle indicate per l'utilizzo con veicoli fuoristrada), esiste il pericolo di collisione con automobili o mezzi pesanti.
- Guardare il video sulla sicurezza utilizzando il link del codice QR o visitare il sito web di Can-Am prima del funzionamento.

Modelli senza ABITACOLO

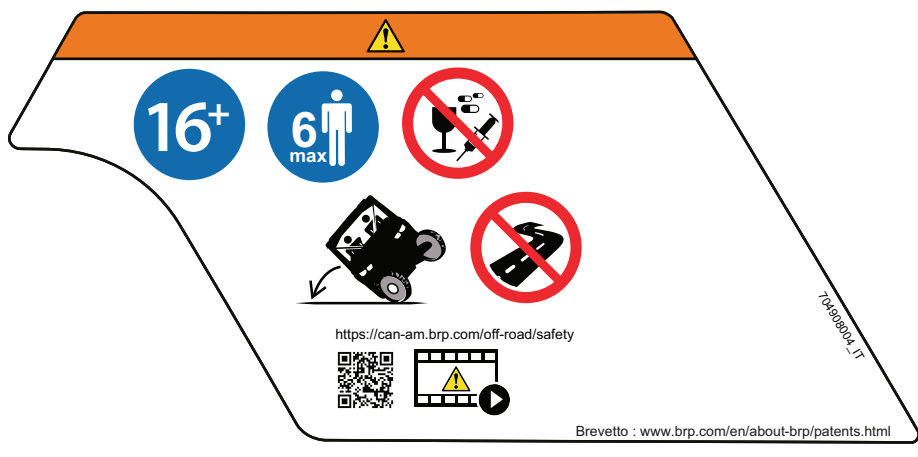

Modelli con ABITACOLO



## Pittogramma di avvertenza passeggero

### ⚠ AVVERTENZA

- Indossare sempre un casco omologato e attrezzature di protezione.
- Indossare sempre una protezione per le orecchie.
- Allacciare le cinture di sicurezza e assicurarsi che le protezioni laterali o le porte siano saldamente bloccate in posizione.
- Deve essere possibile sedersi con la schiena contro il sedile, i piedi poggiati sul pavimento del veicolo o sul poggiatesta e le mani sulle maniglie.
- Se si ritiene o si teme che il veicolo possa rovesciarsi o ribaltarsi, ridurre il rischio di lesioni personali:
  - Tenersi saldamente al volante o alle maniglie e prepararsi all'urto.
  - Non far sporgere alcuna parte del corpo dal veicolo per qualsiasi ragione.
- Mantenersi sempre completamente all'interno del veicolo.
- Non consentire l'uso a conducenti o passeggeri che abbiano assunto alcool o sostanze stupefacenti.

Modelli senza ABITACOLO















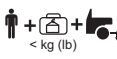

Modelli con ABITACOLO



**Pressione pneumatici e carico massimo – Etichetta di avvertenza**

**⚠ AVVERTENZA**

- Trovare la Guida del conducente e leggerla. Una pressione dei pneumatici non corretta o il sovraccarico del veicolo può causare una perdita di controllo, con conseguenti **LESIONI GRAVI** o **MORTE**.
- Mantenere **SEMPRE** una pressione dei pneumatici adeguata come indicato.
- **MAI** superare la capacità di carico del veicolo, compreso il peso dell'operatore, del passeggero, del carico, degli accessori e del timone del rimorchio se presente.
- Non sovraccaricare il vano.
- Non posizionare **MAI** contenitori di benzina all'interno del portapacchi durante il riempimento. Ciò potrebbe provocare esplosioni.
- Non trasportare **MAI** passeggeri nel portapacchi o sulla sponda.

						
		 kPa (psi)		 < kg (lb)	 < kg (lb)	
	<b>3x</b>	97 (14)	124 (18)	680 (1.500)	454 (1.000)	
	<b>3x</b> LTDCAB	103 (15)	110 (16)	545 (1.200)	454 (1.000)	
	<b>3x</b> PRO	138 (20)	152 (22)	712 (1.570)	454 (1.000)	
	<b>6x</b>	152 (22)	165 (24)	771 (1.700)	454 (1.000)	
	<b>6x</b> LTDCAB	131 (19)	165 (24)	555 (1.225)	454 (1.000)	
	<b>3x</b> 6 x 6 DPS	110 (16)	110 (16)	753 (1.660)	454 (1.000)	

## Ribaltamento – Etichette di avvertenza

### AVVERTENZA

- Mai cercare di bloccare un ribaltamento utilizzando braccia o gambe.
- Non tenersi alla gabbia durante la guida.
- Allacciare le cinture di sicurezza e assicurarsi che le protezioni laterali o le porte siano saldamente bloccate in posizione.

Lato sinistro



Lato destro



## Pittogramma di avvertenza del passeggero posteriore

### ⚠ AVVERTENZA

- Indossare sempre un casco omologato e attrezzature di protezione.
- Indossare sempre una protezione per le orecchie.
- Allacciare cinture di sicurezza e portaoggetti.
- Deve essere possibile sedersi con la schiena contro il sedile, i piedi poggiati sul pavimento del veicolo o sul poggiatesta e le mani sulle maniglie.
- Se si ritiene o si teme che il veicolo possa rovesciarsi o ribaltarsi, ridurre il rischio di lesioni personali:
  - Tenersi saldamente al volante o alle maniglie e prepararsi all'urto.
  - Non far sporgere alcuna parte del corpo dal veicolo per qualsiasi ragione.
- Mantenersi sempre completamente all'interno del veicolo.
- Non consentire l'uso a conducenti o passeggeri che abbiano assunto alcool o sostanze stupefacenti.





**Selezione 2WD/4WD – Pittogramma di avvertenza**

**⚠ AVVERTENZA**

- Arrestare il veicolo e azionare il freno prima di utilizzare la leva del cambio e l'interruttore 2WD/4WD.
- Quando il peso degli occupanti, del carico e del rimorchio supera 390 kg (860 lb), impostare la leva del cambio su un regime ridotto (L).
- Prima di uscire dal veicolo, mettere la leva del cambio in posizione STAZIONAMENTO (P). In caso contrario, il veicolo potrebbe spostarsi.

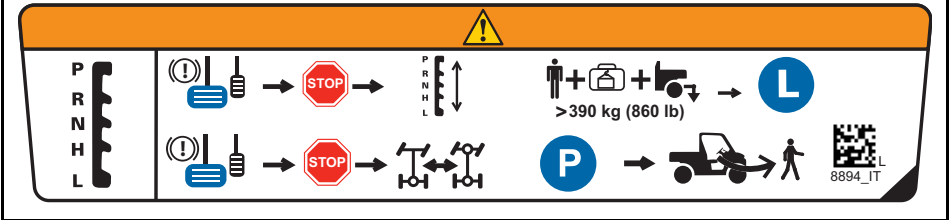

**Pesi del rimorchio e del timone - Etichetta di avvertenza**

**⚠ AVVERTENZA**

- **MASSIMA** capacità di traino: 1134 kg (2500 lb).
- **Peso MASSIMO** del rimorchio: 114 kg (250 lb).
- In caso di traino di rimorchi, impostare la leva del cambio su un regime ridotto (L).
- Ridurre la velocità e sterzare gradualmente.
- Evitare pendii e terreni impraticabili.
- Lasciare una maggiore distanza di arresto.

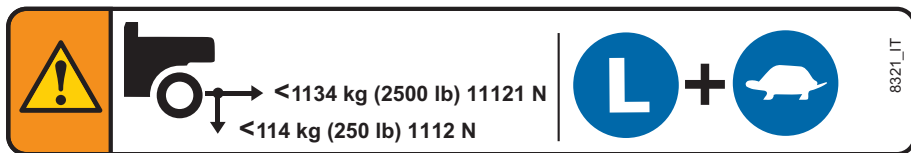

**Punto di rottura del vano di carico - Etichetta di avvertenza**

**⚠ AVVERTENZA**

- **Punto di strozzamento.** Tenersi a distanza durante l'abbassamento del portapacchi.



**Tirare un carico utilizzando la gabbia - Etichetta di avvertenza**

**⚠ AVVERTENZA**

- **MAI** fissare un carico alla gabbia per trainarlo. Questo può causare il rovesciamento del veicolo. Utilizzare solo il gancio di traino o il gancio di recupero per trainare un carico.



**Installazione del verricello -  
Etichette di avvertenza**

**⚠ AVVERTENZA**

- Non utilizzare il telaio vicino a questo punto per collegare eventuali componenti elettrici come ad esempio il verricello.
- Durante l'utilizzo, il componente elettrico potrebbe provocare l'accensione della spia del servosterzo causando una sterzata involontaria.
- In alcuni casi, una sterzata involontaria potrebbe condurre ad una perdita di controllo del veicolo, aumentando il rischio di **LESIONI GRAVI** o **MORTE**.

⚠

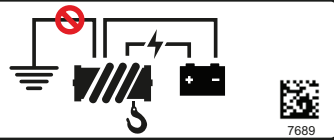

7689

**Liquido refrigerante caldo -  
Etichetta di avvertenza**

**⚠ AVVERTENZA**

Non aprire quando è molto CALDO





**Avvio a freddo - Etichetta di avvertenza**

L'etichetta si trova nel vano anteriore della manutenzione.

⚠

Non è garantito che il motore si avvii in presenza di una temperatura ambiente inferiore a meno 30°C sotto lo zero. Non c'è un avviamento di emergenza manuale del motore.

8730\_IT

SOLO NELL'UNIONE EUROASIATICA

**Scarico – Pittogramma componenti  
incandescenti**



## Pittogramma di sicurezza stampato

### *Pittogramma di sponda posteriore stampato*



---

## SEGNALAZIONE DI DIFETTI DI SICUREZZA

In Canada, nel caso in cui si sospetti che il veicolo presenti un difetto che potrebbe causare un incidente o lesioni o morte, contattare immediatamente Transport Canada oltre a Bombardier Recreational Products Inc.

Se Transport Canada riceve una segnalazione del genere, potrebbe aprire un'indagine e, qualora rilevasse la presenza di un difetto di protezione in un gruppo di veicoli, potrebbe avviare una campagna di ritiro e di riparazione dei veicoli. Transport Canada non può tuttavia intervenire in alcun modo nei problemi personali tra l'acquirente, il concessionario o Bombardier Recreational Products Inc.

### Per contattare Transport Canada:



819-994-3328 (area Gatineau-Ottawa o all'estero)  
Numero gratuito: 1 800-333-0510 (in Canada)



Transport Canada - ASFAD  
330 Sparks Street  
Ottawa, ON  
K1A 0N5



<https://www.tc.gc.ca/recalls>

# **INFORMAZIONI SUL VEICOLO**

## COMANDI PRINCIPALI

È importante conoscere la posizione e il funzionamento di tutti i comandi e acquisire familiarità ed esercitarsi nell'utilizzo coordinato degli stessi.

### NOTA:

Alcune etichette di sicurezza del veicolo non sono riportate nelle illustrazioni. Per le informazioni sulle etichette di sicurezza, fare riferimento a *Etichette importanti presenti sul prodotto*.

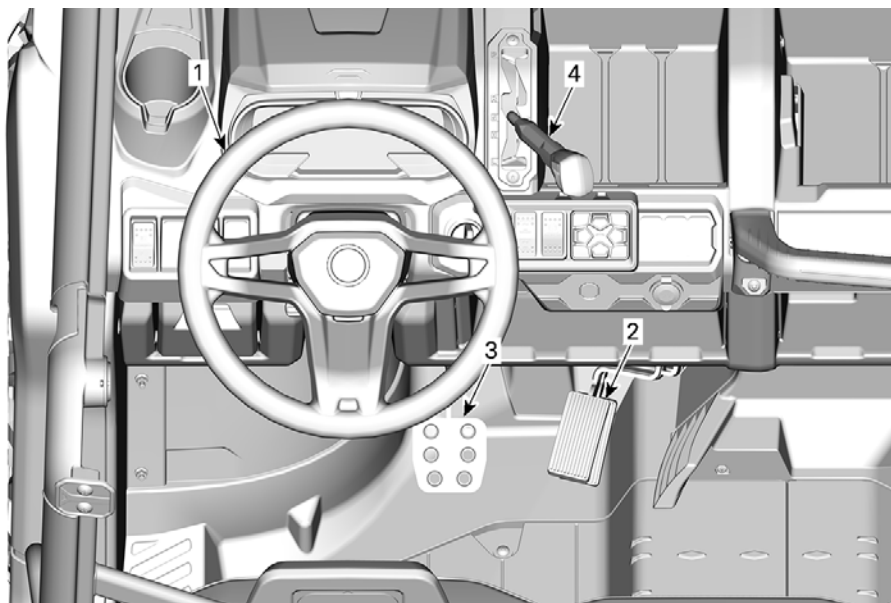

1. Sterzo
2. Pedale dell'acceleratore
3. Pedale del freno
4. Cambio



## Sterzo

Lo sterzo è collocato davanti al sedile di guida.

Lo sterzo consente di far girare il veicolo a sinistra o a destra.

Girare lo sterzo nella direzione in cui si desidera procedere.

Afferrare lo sterzo con entrambe le mani, senza stringere i pollici.

### **ATTENZIONE**

**In condizioni di percorso accidentato oppure di attraversamento di un ostacolo, lo sterzo potrebbe improvvisamente tirare da un lato, provocando lesioni alle mani o ai polsi in caso di posizionamento errato dei pollici.**

Uno sterzo ad alimentazione dinamica (DPS) riduce lo sforzo necessario a girare il volante.

## Pedale dell'acceleratore

Il pedale dell'acceleratore è posizionato a destra del pedale del freno.

Il pedale dell'acceleratore controlla la velocità del motore.

Per accelerare o mantenere una velocità costante, premere il pedale dell'acceleratore con il piede destro.

Per ridurre la velocità del veicolo, rilasciare il pedale dell'acceleratore.

Il pedale dell'acceleratore è caricato a molla e dovrebbe ritornare in posizione di riposo (al minimo) in caso di mancato azionamento.

## Pedale del freno

Il pedale del freno è posizionato a sinistra del pedale dell'acceleratore.

La funzione del pedale del freno consiste nel rallentamento o nell'arresto del veicolo.

Per ridurre la velocità del veicolo o per arrestarlo, premere il pedale del freno con il piede destro.

Il pedale del freno è caricato a molla e dovrebbe ritornare in posizione di riposo in caso di mancato azionamento.

## Leva del cambio

La leva del cambio si trova sulla consolle superiore sul lato destro dello sterzo.

La leva del cambio è utilizzata per cambiare la posizione della scatola del cambio.

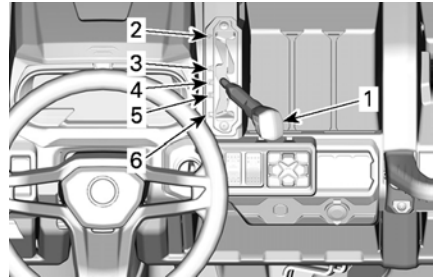

### ESEMPIO TIPO

1. Leva del cambio
2. Stazionamento
3. Retromarcia
4. Folle
5. Marce lunghe (avanti)
6. Marce ridotte (avanti)

Il veicolo deve essere arrestato ed è necessario frenare prima di selezionare una marcia.

### **AVVERTENZA**

**Questa scatola del cambio non è progettata per cambiare mentre il veicolo è in movimento.**

### Stazionamento

La posizione di stazionamento blocca la scatola del cambio per evitare che il veicolo si muova.

**⚠ AVVERTENZA**

Usare sempre la posizione di STAZIONAMENTO (P) quando il veicolo non è in uso. Il veicolo può spostarsi se la leva del cambio non è collocata su P (STAZIONAMENTO).

**AVVISO**

Utilizzare il range velocità ridotta per trainare un rimorchio, trasportare carichi pesanti, passare sopra ostacoli o durante la guida in salita e in discesa.

**Retromarcia**

La posizione di retromarcia consente al veicolo di muoversi all'indietro.

In base alla configurazione specifica del veicolo, il veicolo può essere dotato di un allarme di back-up. Si attiva automaticamente quando viene selezionata la retromarcia.

**NOTA:**

Durante la guida in retromarcia, i giri/min del motore sono limitati e limitano a loro volta la velocità del veicolo.

**⚠ AVVERTENZA**

Quando si guida in discesa in retromarcia, la forza di gravità può aumentare la velocità del veicolo oltre la velocità di retromarcia sicura.

**Folle**

La posizione di folle disinserisce la scatola del cambio.

**Marce lunghe (avanti)**

Questa posizione seleziona il range velocità elevate della scatola del cambio. È il range di velocità normale per la guida. Permette al veicolo di raggiungere la massima velocità.

**Marce ridotte (avanti)**

Questa posizione seleziona il range velocità ridotta della scatola del cambio. Permette al veicolo di muoversi più lentamente con la massima coppia trasmessa alle ruote.

## COMANDI SECONDARI

Alcuni dispositivi potrebbero non essere presenti sul modello che si possiede, oppure essere disponibili in opzione.

Alcune etichette di sicurezza del veicolo non sono riportate nelle illustrazioni.

Per le informazioni sulle etichette di sicurezza, fare riferimento a *Etichette importanti presenti sul prodotto*.

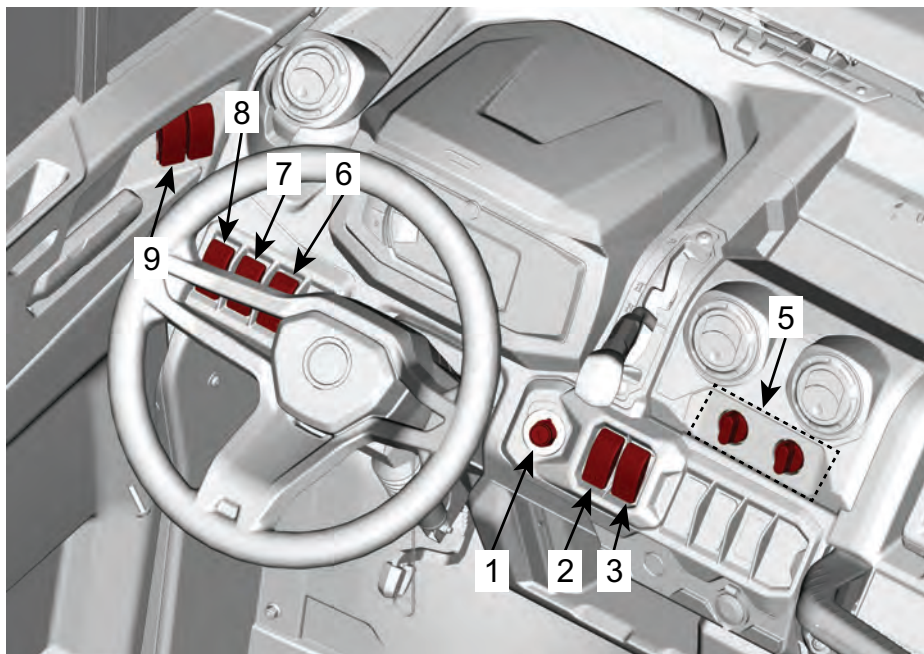

**CONFIGURAZIONE TIPICA - MODELLO CON ABITACOLO CON SISTEMA DI RISCALDAMENTO IN FIGURA**

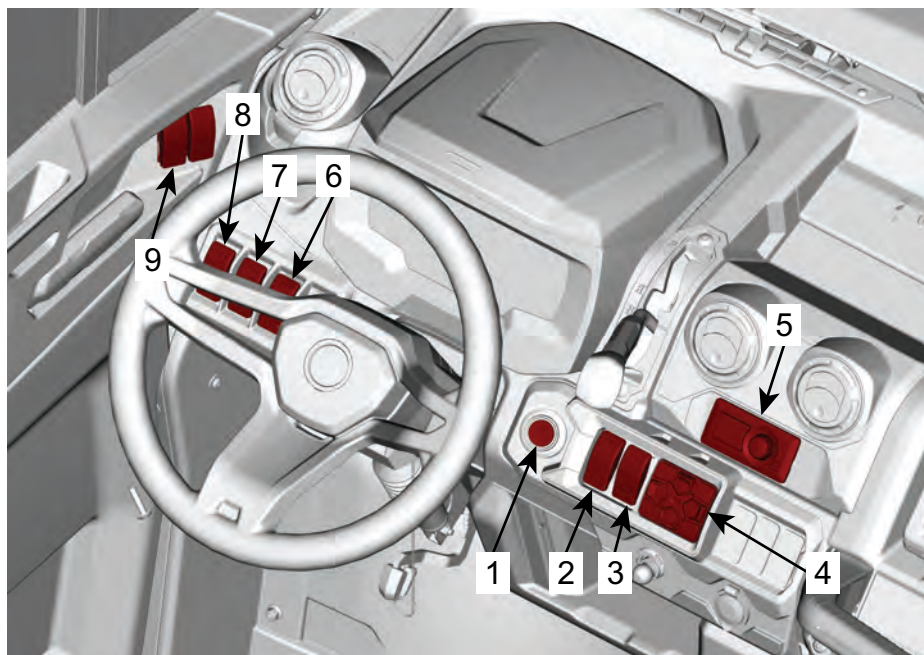

**CONFIGURAZIONE TIPICA - MODELLO CON ABITACOLO CON RISCALDAMENTO E A/C IN FIGURA**

1. Interruttore di accensione o pulsante Start/Stop
2. Interruttore 2WD/4WD/Smart-Lok
3. Interruttore differenziale posteriore
4. Tastierino (usare il display digitale da 7.6")
5. Comando di climatizzazione
6. Interruttore avvisatore acustico (su modelli applicabili)
7. Interruttore verricello
8. Commutatore fari
9. Interruttori alzacristalli elettrici

## Interruttore e chiavi di accensione

L'interruttore di accensione è collocato nell'area della consolle superiore.

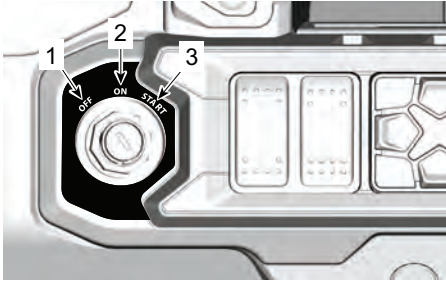

1. OFF
2. ACCESA
3. AVVIAMENTO

### OFF

La chiave può essere inserita o rimossa solo in questa posizione.

In posizione OFF, il sistema elettrico del veicolo è disattivato.

Il motore si arresta portando l'interruttore di accensione in posizione OFF.

### ACCESA

Quando la chiave è girata in questa posizione, il sistema elettrico del veicolo è attivato.

L'indicatore deve attivarsi.

Le luci del veicolo sono accese.

Il motore può essere avviato.

### AVVIAMENTO

Questa posizione avvia il motore.

### NOTA:

Se l'interruttore di accensione viene lasciato in posizione ON per più di 30 minuti, il motore non si avvierà a meno che l'interruttore di accensione non venga portato in posizione OFF, quindi nuovamente in posizione ON.

## Chiavi

### Chiave di base

Il veicolo è dotato di 2 chiavi di accensione base.

Queste 2 chiavi meccaniche non hanno restrizioni di velocità o di coppia.

### Cordoncino di sicurezza galleggiante per Chiave (Disponibile come opzione)

Per tutte le informazioni sull'opzione D.E.S.S. consultare un concessionario Can-Am Off-Road autorizzato.

### Sistema di sicurezza digitale codificato (D.E.S.S.)

La chiave di accensione contiene un circuito elettronico previsto per la trasmissione di un numero di serie elettronico univoco.

Il sistema D.E.S.S. legge il codice della chiave e consente al motore di avviarsi per le chiavi che riconosce.

Questo veicolo può essere azionato utilizzando 3 tipi diversi di programmazione delle chiavi:

- Lavoro
- Normale
- Prestazioni

Rivolgersi al concessionario per informazioni complete.

### NOTA:

Le chiavi supplementari sono disponibili presso il concessionario come accessorio.

**⚠ AVVERTENZA**

Utilizzando la chiave normale o per prestazioni elevate, è possibile che si verifichino ribaltamenti, rovesciamenti, collisioni e perdite di controllo che possono provocare lesioni gravi o morte. L'utilizzo della chiave normale non è da intendere come sostituto di un conducente preparato, qualificato e che adotta uno stile di guida prudente.

**Chiave prestaz. elevate**

La chiave per prestazioni elevate consente all'utente di poter sfruttare la coppia massima del motore nonché di raggiungere la velocità massima del veicolo.

Questa chiave può rivelarsi utile per i conducenti che preferiscono una risposta più decisa dell'acceleratore e per ambienti in cui è appropriato ricorrere a velocità più elevate e ad accelerazioni più alte. Ad esempio, su piste aperte e diritte, i conducenti potrebbero preferire la chiave per prestazioni elevate.

**Chiave normale**

La chiave normale limita la velocità del veicolo a 70 km/h (43 MPH) e applica una riduzione della coppia.

**Chiave di lavoro**

La chiave di lavoro consente l'utilizzo del 100% della coppia massima del motore ma limita la velocità del veicolo a 40 km/h (25 MPH).

**⚠ AVVERTENZA**

Su pendii ripidi, il sistema di limitazione della velocità del motore potrebbe non essere in grado di impedire l'accelerazione del veicolo oltre questa velocità.

Questa chiave può rivelarsi utile per i conducenti che preferiscono un'accelerazione più graduale o per la guida in ambienti in cui si sconsigliano velocità massime e accelerazioni elevate. Ad esempio, su piste strette e tortuose, i conducenti potrebbero preferire una chiave normale.

**Sede RF D.E.S.S. Post (Invia)**

La sede D. E. S. S. è collocata sulla consolle superiore.

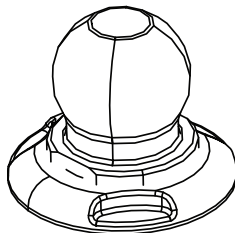
**Pulsante di avvio/arresto motore**

Il pulsante di Start/Stop (avvio/arresto) del motore è collocato sulla consolle superiore sul lato destro dello sterzo.

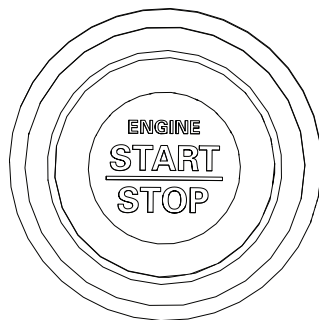

Il motore si accende premendo e tenendo premuto questo pulsante.

Se il motore è in funzione, quando premuto, lo arresta.

#### NOTA:

La chiave RF D. E. S. S. deve essere inserita nella sede RF D. E. S. S. per consentire l'avvio del motore.

Per attivare l'impianto elettrico senza avviare il motore, fare riferimento alla sezione *Attivazione dell'impianto elettrico*.

#### Cordoncino di sicurezza galleggiante per Flessibilità

Il sistema D.E.S.S. del veicolo può essere programmato da un concessionario Can-Am Off-Road autorizzato in modo da accettare fino a 8 chiavi differenti.

Se si possiedono diversi veicoli dotati di sistema D. E. S. S., è possibile programmare ciascuno di essi presso il concessionario autorizzato Can-Am Off-Road in modo che vengano accettate le chiavi D. E. S. S. degli altri veicoli.

### Interruttore 2WD/4WD

#### Modelli senza Smart-Lok

L'interruttore 2WD/4WD è collocato sulla consolle superiore.

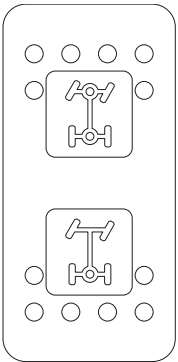

Questo selettore seleziona 2 ruote motrici o 4 ruote motrici quando il veicolo è fermo.

### AVVISO

**Arrestare il veicolo prima di attivare o disattivare l'indicatore 2WD/4WD.**

**Un danno meccanico potrebbe verificarsi se l'interruttore venisse inserito o disinserito durante la marcia.**

La modalità 4WD viene attivata premendo l'interruttore verso l'alto.

La modalità 2WD viene attivata premendo l'interruttore verso il basso. Il veicolo è quindi solo a trazione posteriore.

### Interruttore 2WD/4WD/ Blocco differenziale anteriore

#### Modelli con Smart-Lok

L'interruttore 2WD/4WD/Blocco differenziale anteriore è collocato sulla consolle superiore.

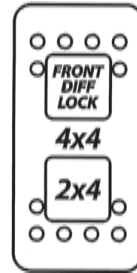

Questo selettore seleziona 2 ruote motrici o 4 ruote motrici quando il veicolo è fermo.

Una volta che la modalità 4WD del veicolo viene inserita, il blocco differenziale anteriore può essere attivato premendo l'interruttore verso l'alto.

Il blocco differenziale anteriore può essere attivato mentre il veicolo è in

movimento, poiché non è necessario arrestare il veicolo per innestarlo. Per disattivarlo, premere nuovamente l'interruttore. Quando il motore viene arrestato, il blocco differenziale anteriore verrà disattivato.

## AVVISO

**Arrestare il veicolo prima di attivare o disattivare l'indicatore 2WD/4WD.**

**Un danno meccanico potrebbe verificarsi se l'interruttore venisse inserito o disinserito durante la marcia.**

**Sbloccare sempre il differenziale anteriore prima di disinserire la trazione 4WD.**

Per bloccare completamente il differenziale anteriore, spingere l'interruttore verso l'alto. Questa è una posizione momentanea. Quando il differenziale anteriore è bloccato, la spia dell'interruttore di accende e il messaggio "DIFF LOCK" viene visualizzato nel quadro strumenti per 2 secondi. All'interno del logo 4x4 sarà visualizzato il pittogramma del lucchetto. La spia si spegne quando il differenziale è sbloccato e sul quadro strumenti viene visualizzato il messaggio "SMART-LOK", a indicare che si è tornati alla modalità automatica. Per tutti i modelli con Smart-Locker, il pittogramma AUTO si illuminerà sopra il logo 4x4 nel quadro strumenti.

Quando il differenziale anteriore è bloccato, lo sforzo per girare il volante potrebbe essere superiore e la risposta più lenta.

## ⚠ AVVERTENZA

**I cambi di direzione improvvisi possono provocare la perdita di controllo e possibili lesioni. Non inserire mai il blocco differenziale anteriore prima o durante la percorrenza di una curva.**

Il differenziale anteriore è bloccato e la modalità 4WD viene attivata premendo l'interruttore verso l'alto.

La modalità 4WD viene attivata quando l'interruttore è al centro.

La modalità 2WD viene attivata premendo l'interruttore verso il basso. Il veicolo è quindi solo a trazione posteriore.

## Interruttore di blocco differenziale posteriore

L'interruttore del blocco differenziale posteriore è ubicato sulla consolle superiore.

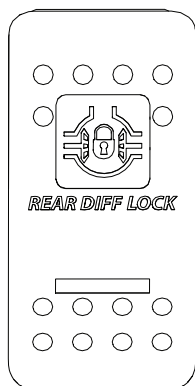

Questo interruttore consente di bloccare il differenziale posteriore.

## AVVISO

**Arrestare il veicolo prima di inserire o disinserire l'interruttore del differenziale.**

**Il veicolo deve avere la marcia inserita (non in posizione di Stazionamento) per procedere**

**Un danno meccanico potrebbe verificarsi se l'interruttore venisse inserito o disinserito durante la marcia.**

Per bloccare il differenziale posteriore, spingere l'interruttore verso l'alto,



quindi sbloccare quando l'interruttore viene spinto verso il basso.

Se il veicolo è in posizione di Stazionamento e l'interruttore viene spinto verso il basso, il differenziale posteriore rimane bloccato.

## Tastierino

Il tastierino viene utilizzato per navigare tra i vari menu e opzioni quando è installato il *Display digitale 7,6"*.

Il tastierino è collocato sulla consolle superiore.

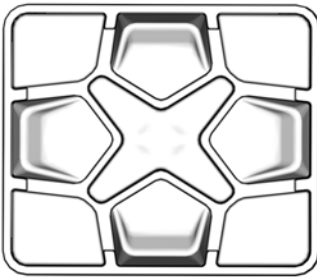

## Comandi di climatizzazione

*Solo modelli con ABITACOLO*

L'unità dei comandi di climatizzazione è posizionata al centro nella consolle superiore.

I comandi servono a controllare il flusso e la temperatura dell'aria in circolazione nel veicolo.

Fare riferimento al *Sistema di comandi di climatizzazione* nella sezione *Equipaggiamento* per le istruzioni del funzionamento.

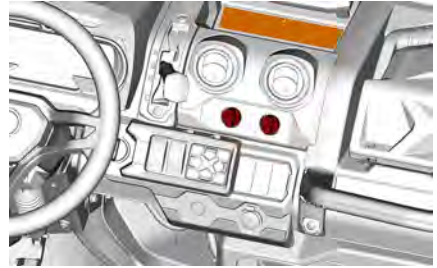

MODELLI SENZA A/C



MODELLI DOTATI DI A/C

## AVVISO

Il modulo dei comandi di climatizzazione installato nei modelli Limited non è impermeabile né resistente all'acqua.

## Interruttore avvisatore acustico (su modelli applicabili)

Per attivare l'avvisatore acustico, premere l'interruttore.

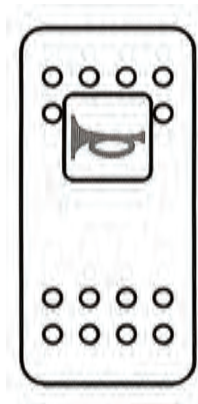

### Interruttore verricello

Il verricello può essere controllato dall'interno o dall'esterno del veicolo con un comando che si trova nella consolle superiore.

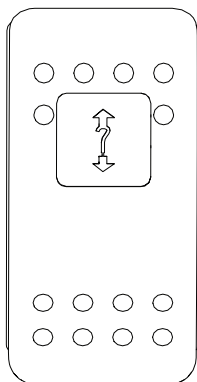

Per operare il verricello in modo corretto, vedere la relativa *Guida* fornita con il veicolo.

### Commutatore fari

Il commutatore dei fari è collocato sulla consolle superiore.

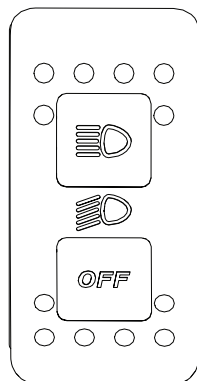

Questo interruttore è utilizzato per selezionare la posizione OFF dei fari, gli abbaglianti o gli anabbaglianti.

### Commutatore fari (motore 700)

Il commutatore dei fari è collocato sulla consolle superiore.

Questo interruttore è utilizzato per selezionare la posizione abbagliante o anabbagliante dei fari.

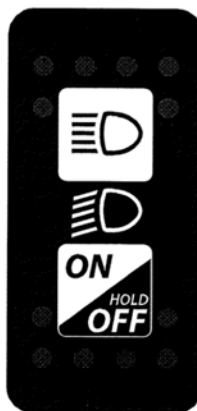

Premere e tenere premuto per accendere o spegnere i fari.

## Interruttori alzacristalli elettrici (se in dotazione)

Gli interruttori degli alzacristalli elettrici sono ubicati sul pannello della portiera. Due interruttori sul lato del guidatore e uno sul lato del passeggero.

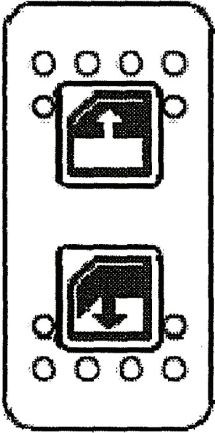

1. Premere l'interruttore per aprire il finestrino.
2. Sollevare l'interruttore per chiudere il finestrino.

## Interruttore tergicristalli / lava parabrezza

L'interruttore tergicristalli / lava parabrezza si trova nel padiglione, a sinistra dello specchietto centrale.

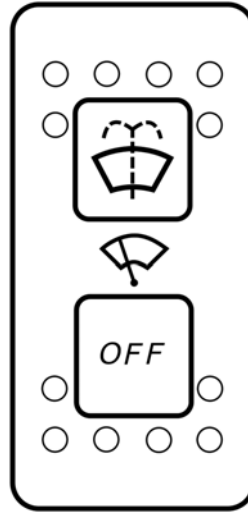

Questo interruttore è utilizzato per selezionare le posizioni OFF, lavavetri o lavavetri e tergicristalli.

## Interruttore ON/OFF audio

L'interruttore audio si trova nella parte anteriore del tettuccio audio, a sinistra dell'unità superiore.

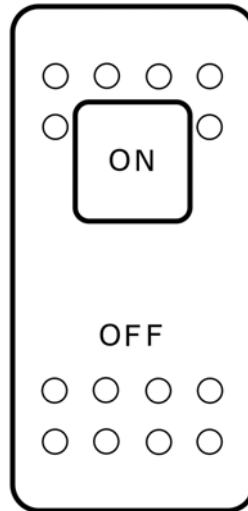

Questo interruttore è utilizzato per attivare (ON) o disattivare (OFF) il tettuccio audio.

## EQUIPAGGIAMENTO

Alcuni dispositivi potrebbero non essere presenti sul modello che si possiede, oppure essere disponibili in opzione.

Alcune etichette sul prodotto non sono riportate nelle illustrazioni.

Per le informazioni concernenti le etichette di sicurezza, fare riferimento a *Etichette importanti presenti sul prodotto*.

### Inclinazione dello sterzo

È possibile regolare l'altezza dello sterzo.

Regolare l'altezza dello sterzo al livello del torace e non della testa.

Per regolare l'altezza dello sterzo:

1. Sbloccare lo sterzo tirando la leva di inclinazione verso di sé.
2. Spostare lo sterzo fino alla posizione desiderata.
3. Rilasciare la leva di inclinazione per bloccare correttamente lo sterzo.

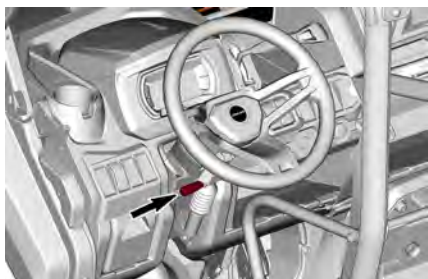

### **⚠ AVVERTENZA**

**Non regolare mai l'altezza dello sterzo durante la guida. È possibile perdere il controllo del veicolo.**

### Portabevande

#### *Modelli ABITACOLO*

Due portabevande sono situati sulla console centrale.

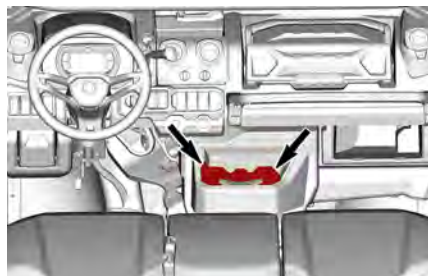

#### *Tutti eccetto i modelli ABITACOLO*

Due portabevande sono situati su ogni lato del cruscotto, accanto ai punti di attacco delle protezioni laterali.

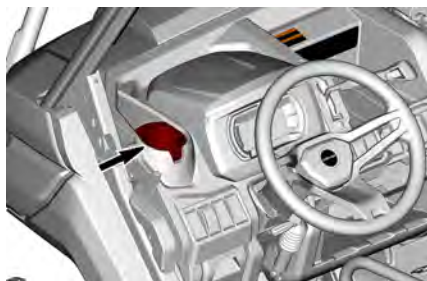

#### *Tutti i modelli*

Due portabevande aggiuntivi sono disponibili sulla parte posteriore dello schienale del sedile passeggero centrale.

Per accedere ad essi, rimuovere il sedile.

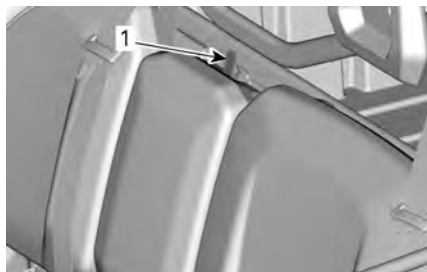

#### *ESEMPIO TIPO*

1. Meccanismo di blocco del fermaglio schienale

**ESEMPIO TIPO**

1. Portabevande sullo schienale del passeggero centrale

**NOTA:**

Non utilizzare i portabevande durante la guida su fondi stradali accidentati.

**Maniglia passeggeri**

I passeggeri hanno accesso ad una maniglia anteriore collocata davanti ai sedili.

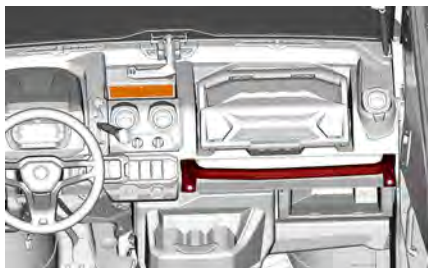

Regolare la posizione del sedile in modo da garantire una presa stabile e confortevole sulle maniglie. Consultare *Sedile del passeggero* per la procedura di regolazione.

L'utilizzo della maniglia aiuta i passeggeri a prepararsi al movimento del veicolo e a mantenere le mani e il corpo all'interno dell'abitacolo in caso di ribaltamento.

**⚠ AVVERTENZA**

Non utilizzare mai parti della gabbia del veicolo come maniglie. Le mani potrebbero essere colpite da oggetti esterni all'abitacolo oppure rimanere schiacciate in un ribaltamento.

**Vani bagagli**

Il veicolo è dotato di vani portaoggetti progettati per contenere oggetti leggeri.

**Indicatore multifunzione vano portaoggetti**

Sopra l'indicatore multifunzione è disponibile un vano portaoggetti.

**Vano portaoggetti lato conducente**

Sul lato conducente è disponibile un piccolo vano portaoggetti.

Tirare la maniglia per ruotarlo aperto.

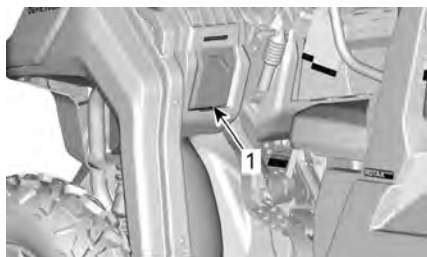
**ESEMPIO TIPO**

1. Vano portaoggetti lato conducente

**Cassetta degli attrezzi estraibile**

Una cassetta degli attrezzi rimovibile è situata sulla consolle superiore davanti al sedile del passeggero.

## Aprire il coperchio della cassetta degli attrezzi

### **⚠ AVVERTENZA**

Prima di guidare, assicuratevi sempre che la cassetta degli attrezzi sia fissata al veicolo e che il coperchio sia bloccato.

1. Premere il blocco verso il basso e sollevare il coperchio.



2. Per chiudere il coperchio, abbassarlo e spingere il blocco verso l'alto.

## Rimozione e fissaggio della cassetta degli attrezzi

### **⚠ AVVERTENZA**

Prima di guidare, assicuratevi sempre che la cassetta degli attrezzi sia fissata al veicolo e che il coperchio sia bloccato.

1. Per rimuovere la cassetta degli attrezzi dal veicolo, sollevarne la maniglia di trasporto.
2. Per fissare in sede la cassetta degli attrezzi, posizionarla con cura e abbassare la maniglia di trasporto.



**BLOCCO IN POSIZIONE DELLA CASSETTA DEGLI ATTREZZI**

## Vano portaoggetti sotto il sedile

Sotto il sedile è disponibile un comodo vano portaoggetti estraibile.



### **ESEMPIO TIPO**

1. Vano portaoggetti sotto il sedile

Per rimuovere il vano portaoggetti sotto il sedile, sollevare il sedile passeggero lato destro e rimuovere il vano portaoggetti tirandolo verso l'alto.



### **ESEMPIO TIPO**

**NOTA:**

Quando si rimonta il vano portaoggetti sotto il sedile, accertarsi che sia allineato correttamente ai tubi del sedile e alla parte in rilievo del pavimento in modo che si inserisca correttamente sotto il sedile.

**Vani portaoggetti aperti**

Nella consolle sono disponibili più vani portaoggetti aperti.

**⚠ AVVERTENZA**

**Assicurarsi che gli oggetti riposti nei vani portaoggetti aperti non comportino il rischio di causare danni in caso di ribaltamento durante la guida del veicolo.**



TUTTI ECCETTO BASE

**Area portaoggetti schienale del sedile del passeggero centrale**

Quando lo schienale del sedile del passeggero centrale viene abbassato, è disponibile un vano portaoggetti.

**NOTA:**

Svuotare sempre il vano portaoggetti prima di riportare lo schienale del passeggero centrale in posizione verticale.

**ESEMPIO TIPO**

1. Vano portaoggetti schienale passeggero centrale

**Kit strumenti**

Il veicolo è dotato di un kit contenente utensili di base. È situato nell'area di manutenzione anteriore.

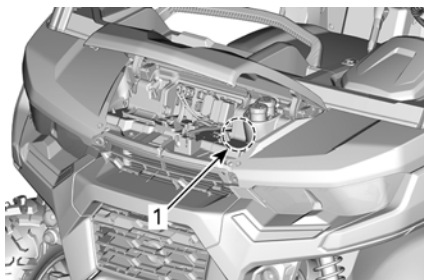

1. Kit degli attrezzi

**Poggiapiedi**

Il veicolo è dotato di poggiapiedi per il conducente e il passeggero lato destro che consentono un saldo posizionamento dei piedi sul pavimento del veicolo, aiutando a mantenere una postura corretta durante la guida.

I poggiapiedi aiutano a ridurre al minimo il rischio di lesioni a gambe e piedi.

Indossare sempre calzature appropriate. Vedere *Attrezzature di protezione*.

**Portaoggetti laterali**

Su ciascun lato dell'abitacolo è presente una protezione laterale che aiuta a mantenere braccia, gambe e spalle all'interno del veicolo, riducendo in tal modo il rischio di lesioni. Le



reti laterali consentono anche di tenere fuori dal cockpit arbusti e altri detriti.

### ⚠️ AVVERTENZA

**Non utilizzare il veicolo se entrambe le protezioni laterali non sono posizionate e fissate correttamente.**

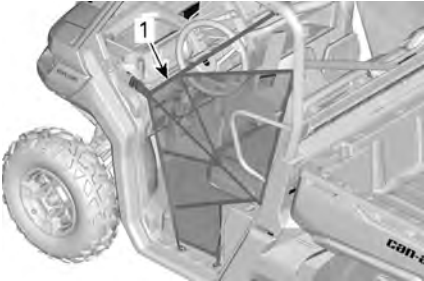

1. Protezione laterale

Le protezioni laterali sono regolabili e devono essere tenute ben serrate.

Per regolare le protezioni laterali, procedere come segue:

1. Fissare la protezione laterale con la fibbia.
2. Tirare tutte le cinghie di regolazione per serrare.

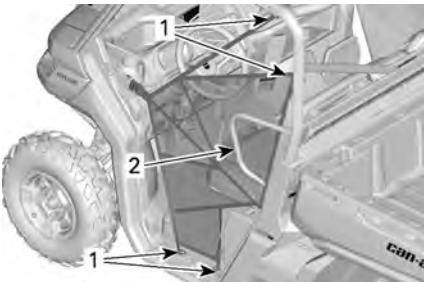

1. Posizione delle regolazioni per le protezioni laterali
2. Salvaspalla

## Salvaspalla

Il veicolo è dotato di salvaspalla per aiutare il conducente e i passeggeri a

bloccare tutto il corpo all'interno del veicolo.

## Cinture di sicurezza

Questo veicolo è dotato di cinture di sicurezza a 3 punti per proteggere conducente e passeggero in caso di collisione o ribaltamento. Le cinture di sicurezza contribuiscono a mantenere gli occupanti all'interno dell'abitacolo.

### ⚠️ AVVERTENZA

**Allacciare sempre correttamente le cinture di sicurezza.**  
**Le cinture di sicurezza riducono il rischio di lesioni in caso di incidente e aiutano a tenere le parti del corpo all'interno dell'abitacolo in caso di ribaltamenti o incidenti.**  
**Prima di partire, tutti i passeggeri devono sapere come slacciare rapidamente la cintura di sicurezza.**  
**Sapere come sganciare correttamente la cintura di sicurezza è un'abilità fondamentale che può salvarsi la vita in una situazione di emergenza. In caso di incidente o di malfunzionamento del veicolo, essere in grado di sganciare rapidamente la cintura di sicurezza può aiutare a fuggire dal veicolo ed evitare potenziali pericoli come l'incendio o l'affondamento. Inoltre, saper sganciare rapidamente la cintura di sicurezza può aiutare ad assistere altre persone, come bambini o anziani.**

Se la cintura di sicurezza del sedile del conducente non è allacciata:

- L'accensione si attiva
- La spia della cintura di sicurezza si accenderà.
- Verranno visualizzati i messaggi sul display dell'indicatore multifunzione: CINTURA DI SICUREZZA.
- Il motore è avviato e la leva del cambio viene disinnestata dalla posizione STAZIONAMENTO, la

velocità del veicolo verrà ridotta ad un valore massimo di circa 20 km/h (12 MPH) su una superficie piana.

### ⚠ AVVERTENZA

Il veicolo può raggiungere velocità più elevate o più basse in base alle pendenze.

### ⚠ AVVERTENZA

Non sono previste spie o messaggi per la cintura di sicurezza dei passeggeri. Il conducente è responsabile della sicurezza del passeggero e deve garantire che i passeggeri allaccino la cintura di sicurezza.

### Allacciamento e regolazione della cintura di sicurezza

La cintura di sicurezza è dotata di una linguetta di pretensionamento che blocca la cintura di sicurezza quando la cinghia è sotto tensione.



ESEMPIO TIPO

1. Linguetta di pretensionamento

Per allacciare la cintura di sicurezza, inserire la linguetta di chiusura nell'apposito ancoraggio, quindi tirare la cintura per accertarsi che sia correttamente allacciata.

Regolare la cintura di sicurezza sul proprio corpo tirando verso l'alto la

parte di cintura che passa sopra la spalla.



ESEMPIO TIPO

### ⚠ AVVERTENZA

Allacciare correttamente la cintura di sicurezza. Allacciare le cinture di sicurezza e verificare che si aggancino e si sgancino saldamente e che siano ben tese contro il corpo. Controllare che non sia allentata o difettosa.

Per rilasciare la cintura di sicurezza, spingere il pulsante rosso dell'ancoraggio.

### Sedile del conducente

Sui modelli applicabili, il sedile del conducente può essere regolato in avanti e indietro.



ESEMPIO TIPO

1. Leva di regolazione

Per regolare il sedile, spostare l'apposita leva e sbloccarlo. Rilasciare la leva per bloccare il sedile nella posizione desiderata.

**⚠ AVVERTENZA**

**Non regolare mai la posizione del sedile durante la guida.**

**Sedili del passeggero**

I sedili dei passeggeri non possono essere regolati.

Per accedere ai portabevande, il sedile del passeggero centrale può essere inclinato in avanti sganciando il dispositivo di chiusura in cima allo schienale.

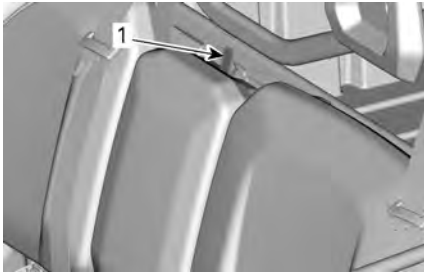
**ESEMPIO TIPO**

1. Meccanismo di blocco del fermaglio schienale

Sui modelli applicabili, i sedili possono essere sollevati per consentire l'accesso ad un vano portaoggetti estraibile.

Per sollevare il sedile, tirare la parte anteriore del sedile per sganciarlo e sollevarlo fino a quando non si "aggancia" nella posizione superiore.

**Tappo del serbatoio del carburante**

Il tappo del serbatoio del carburante è collocato sul lato destro della maniglia di rilascio del vano di carico del veicolo.

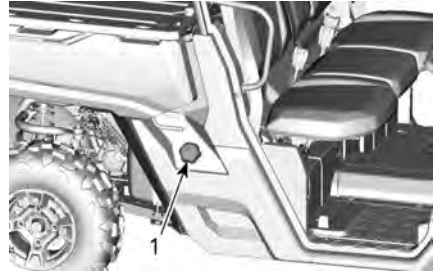
**ESEMPIO TIPO**

1. Tappo del serbatoio del carburante

Fare riferimento alla sezione *Carburante* per ulteriori informazioni sulla procedura di rifornimento e i requisiti del carburante.

**Verricello****⚠ AVVERTENZA**

**Per evitare lesioni gravi o morte o danni rilevanti ai componenti.**

- Non utilizzare mai la corda/il cavo del verricello per fissare il veicolo durante il rimorchio.
- Non guidare mai con la corda/il cavo del verricello collegato a un carico o a un altro veicolo.
- Utilizzare il verricello solo per aiutare un veicolo bloccato (neve, fango, ecc.).
- Fare sempre riferimento alle istruzioni del produttore del verricello.

Per operare il verricello in modo corretto, vedere la guida fornita con il veicolo.

Il verricello può essere azionato dall'interno del veicolo con un interruttore comando situato sulla consolle superiore.

**AVVISO**

**L'uso prolungato e intensivo del verricello può scaricare la batteria.**

L'uso intenso del verricello può causare l'interruzione temporanea degli interruttori integrati. In tal caso, attendere un attimo, quindi riprendere l'operazione. Gli interruttori si attiveranno automaticamente una volta che si saranno raffreddati.

Per ridurre il rischio di scaricare la batteria, attenersi alle istruzioni seguenti:

- Srotolare sempre manualmente: sbloccare il cavo utilizzando la maniglia poi tirare la cinghia del gancio per srotolare.
- Lasciare girare il veicolo durante l'utilizzo del verricello. Per far ricaricare la batteria, non arrestare il veicolo subito dopo l'utilizzo del verricello.
- Se si usa il verricello per oltre 30 secondi, si raccomanda inoltre di aumentare il regime del motore fino alla gamma 3.000 giri/min per aumentare la potenza di ricarica della batteria.

### **⚠ AVVERTENZA**

**Prima di aumentare i giri del motore, assicurarsi che il veicolo sia in FOLLE (N).**

## Vano di carico

Il veicolo è dotato di un vano di carico inclinabile. Il vano di carico può essere usato per vari tipi di carico.

### **⚠ AVVERTENZA**

**Per ridurre il rischio di perdita di controllo o del carico, usare il vano di carico solo conformemente alla sezione *Trasposto di carichi* presente nelle *Informazioni di sicurezza*.**

### *Separazione del vano di carico*

Il vano di carico può essere facilmente suddiviso in vani più piccoli per impedire ai carichi di mescolarsi.

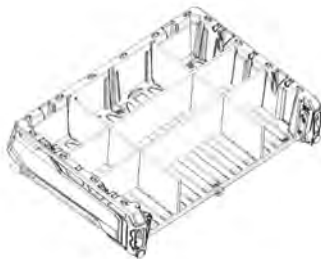

**ESEMPIO DI SEPARAZIONI DEL VANO DI CARICO**

## Inclinazione vano di carico

### *Maniglie di rilascio inclinazione del vano di carico (se in dotazione)*

Il meccanismo di aggancio del vano di carico può essere attuato dall'altra parte del veicolo tramite una maniglia di rilascio.



1. Maniglia di rilascio del vano di carico

### *Inclinazione servoassistita vano di carico (se in dotazione)*

Il vano di carico può essere inclinato con il comando che si trova nella consolle superiore.

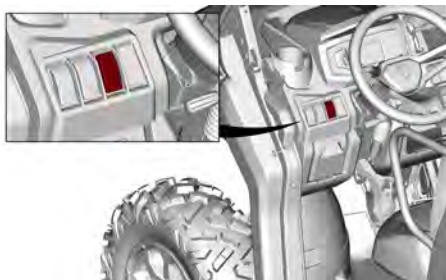

## Ganci di ancoraggio

All'interno del vano di carico sono presenti 4 ganci di ancoraggio per fornire un punto di ancoraggio e fissare il carico.

### AVVISO

**Non sollevare mai il veicolo usando i ganci di ancoraggio.**

## Sponda posteriore

Il vano di carico può essere chiuso con una sponda posteriore.

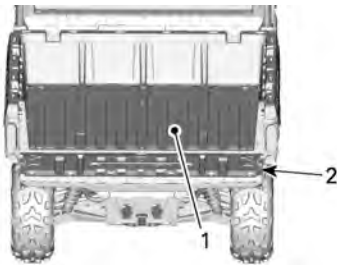

1. Vano di carico
2. Sponda posteriore

### AVVISO

**Non eccedere i 113 kg (250 lb) di peso nella sponda durante il carico o lo scarico. Chiudere sempre la sponda posteriore prima di operare il veicolo al fine di ridurre il rischio di perdita del carico.**

### Rimozione della sponda

1. Aprire la sponda.
2. Con un cacciavite piatto, fare delicatamente leva sul fermaglio a molla oltre la testa della vite su ciascun lato.

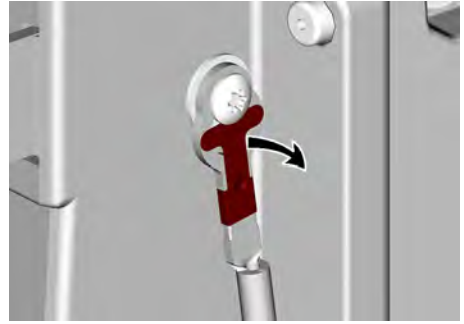

3. Sollevare la sponda di 45°.
4. Rimuovere il lato destro dalla sua cerniera.
5. Rimuovere la sponda facendola scorrere verso destra.
6. La procedura di montaggio è l'inverso di quella di rimozione.

## Gancio di traino

Il veicolo è dotato di un attacco per gancio di traino delle dimensioni di 50,8 x 50,8 mm (2 x 2 in).

Per un uso corretto del supporto del gancio, vedere *Spostamento di carichi ed esecuzione di lavori*.

### ⚠ AVVERTENZA

**Per ridurre il rischi di perdere il controllo o il carico, rispettare sempre la capacità di carico massima.**

## Prese di corrente 12-volt

Utile per una lampada a mano o altre attrezzature portatili.

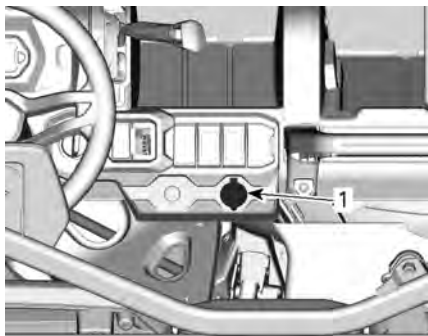
**TUTTI I MODELLI**

1. Prese di corrente da 12 V

Prima di usare, rimuovere il tappo di protezione. Rimetterlo sempre dopo l'uso per proteggere dalle intemperie.

**Porta USB**

Alcuni modelli sono equipaggiati con una porta USB usata per la ricarica.

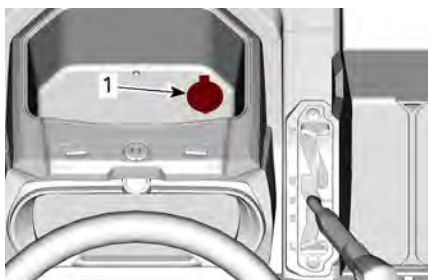

1. Porta di ricarica USB

**Protezioni laterali inferiori**

Protezioni laterali inferiori per una protezione aggiuntiva della carrozzeria inferiore.



1. Barra di protezione laterale

**Paraurti anteriore**

Paraurti in acciaio per una protezione aggiuntiva della carrozzeria anteriore.

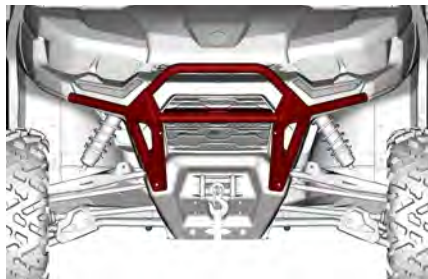
**Meccanismo di stazionamento**

La leva del meccanismo di blocco del freno è situata sul lato sinistro dello sterzo, sopra il pedale del freno.

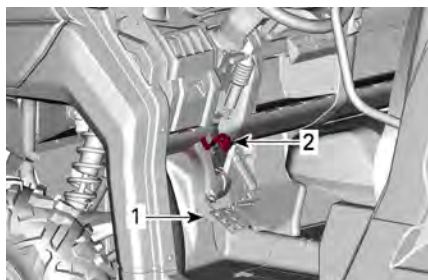
**ESEMPIO TIPO**

1. Pedale del freno
2. Leva del meccanismo di blocco del freno

La funzione del meccanismo di blocco del freno è di frenare tutte le ruote quando la leva del cambio è posizionata su **Stazionamento**.

Per inserire il meccanismo di blocco del freno, procedere nel modo seguente:

1. Immobilizzare il veicolo,
2. Azionare e mantenere azionati i freni,
3. Posizionare la leva del cambio su **Stazionamento**,
4. Con i freni azionati, sollevare la leva verso lo sterzo,

5. Togliendo il piede dal pedale del freno, il pedale dovrebbe rimanere abbassato.

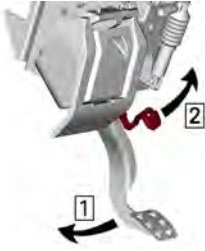

Fase 1. Premere e tenere premuto il pedale del freno

Fase 2. Sollevare la leva

#### NOTA:

La leva del meccanismo di blocco del freno può essere impostata su diverse posizioni.

#### **⚠ AVVERTENZA**

Quando il meccanismo di arresto del freno è inserito, accertarsi che il veicolo rimanga fermo in posizione. Portare **SEMPRE** la leva del cambio in posizione di **STAZIONAMENTO** quando si usa il meccanismo di blocco del freno.

Per rilasciare il meccanismo di blocco del freno, premere e tenere premuto il pedale del freno, portare la leva del cambio nella marcia desiderata e rilasciare il pedale del freno. Una volta rilasciato, dovrebbe ritornare nella posizione di riposo.

Per un utilizzo sicuro del meccanismo di blocco del freno, è necessario che la leva del cambio sia posizionata su Stazionamento. Non è consigliabile usare il meccanismo di blocco del freno da solo.

#### **⚠ AVVERTENZA**

Prima di guidare il veicolo, accertarsi che il meccanismo di blocco del freno sia disinserito. Se il meccanismo di blocco del freno rimane inserito durante la guida, potrebbe causare un danno al sistema frenante, che potrebbe comportare una diminuzione della capacità frenante e/o un incendio.

### Porta completa con finestrini elettrici

Alcuni veicoli sono dotati di porte complete e finestrini elettrici.

Le porte possono essere rimosse dal veicolo. Per informazioni, rivolgersi a un concessionario autorizzato Can-Am Off-Road.

#### **⚠ AVVERTENZA**

Installare sempre le reti di sicurezza e le barre altezza spalle ogni volta che si rimuovono le porte complete dal veicolo. Per le istruzioni di installazione, rivolgersi a un concessionario autorizzato Can-Am Off-Road.

### Parabrezza con tergicristalli

Alcuni veicoli sono dotati di un parabrezza completo e un tergicristallo.

Per attivare il tergicristallo, premere l'interruttore di attivazione. L'interruttore è situato sul pannello centrale sulla parte superiore del parabrezza.

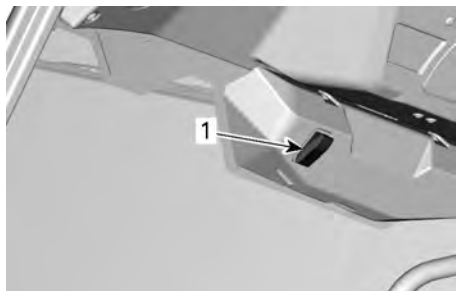

1. Interruttore di attivazione tergicristallo

Per attivare il lavavetri del tergicristallo, tenere premuto l'interruttore di attivazione.

Il parabrezza completo in vetro con tergicristallo può essere rimosso dal veicolo. Per informazioni, rivolgersi a un concessionario autorizzato Can-Am Off-Road.

### Posizione del parabrezza

Il parabrezza può essere regolato in 3 posizioni diverse.

- Chiuso
- Parzialmente aperto (seconda posizione sulla maniglia)
- Completamente aperto (maniglia rilasciata)

### NOTA:

Durante la guida del veicolo con il parabrezza in una delle posizioni aperte, adattare la velocità al terreno. Il parabrezza in vetro non è abbastanza robusto quando non si trova nella relativa posizione chiusa.

Per chiudere il parabrezza, tirare la maniglia finché non si chiude.

### Riempire la vaschetta del lavavetri

Aprire il vano di carico.

Solleverlo il coperchio di servizio e rimuovere il tappo della vaschetta del lavavetri.

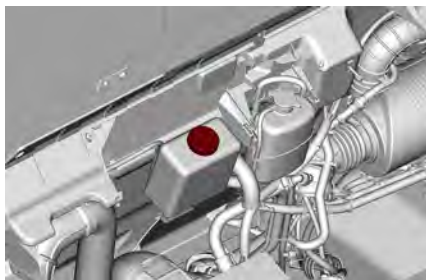

Riempire la vaschetta del lavavetri.

### Sistema di climatizzazione

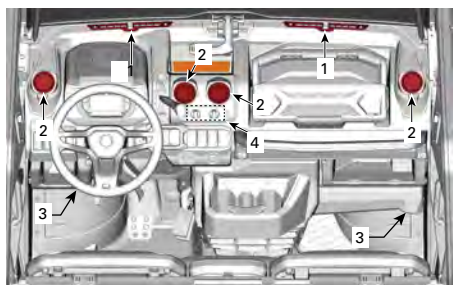

#### MODELLI SENZA A/C

1. Bocchettoni aria parabrezza
2. Bocchettoni aria centrali
3. Bocchettoni aria vano piedi
4. Comando di climatizzazione

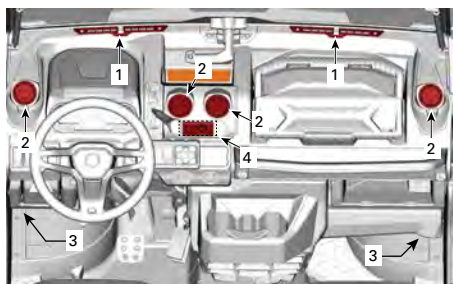

#### MODELLI CON A/C

1. Bocchettoni aria parabrezza
2. Bocchettoni aria centrali
3. Bocchettoni aria vano piedi
4. Comando di climatizzazione



### **Bocchettoni aria parabrezza**

Situati sulla parte superiore del cruscotto, consentono di distribuire il flusso dell'aria sul parabrezza.



Il flusso dell'aria può essere regolato utilizzando la manopola centrale.

- Premere la manopola verso il parabrezza per chiudere il bocchettone.
- Tirlarla per aprire il bocchettone.

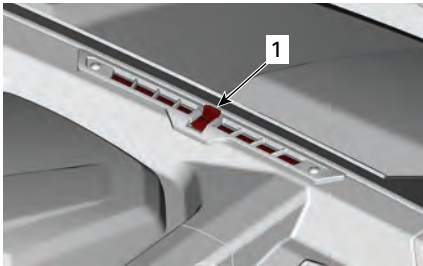

**POSIZIONE CHIUSA IN FIGURA**

1. Manopola centrale

### **Bocchettoni aria consolle**

Situati al centro della consolle, consentono di distribuire il flusso dell'aria all'interno dell'abitacolo.

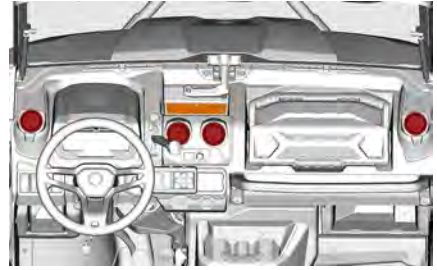

Premere sul punto stampato per aprire il bocchettone.

Premere sulle linguette del bocchettone per chiudere.

Ruotare l'anello esterno del bocchettone per orientare il flusso dell'aria nell'abitacolo.

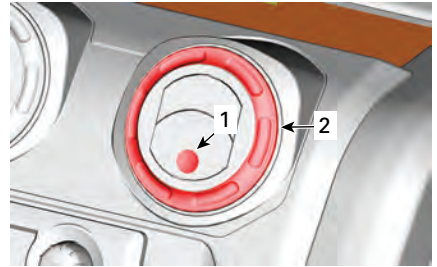

1. Punto stampato
2. Anello esterno

### **Bocchettoni aria vano piedi**

Posizionati al di sotto del cruscotto, su ciascun lato del veicolo, consentono di distribuire il flusso dell'aria nella parte inferiore dell'abitacolo.

Premere sul punto stampato per aprire il bocchettone.

Premere sulle linguette del bocchettone per chiudere.

### **Comando di climatizzazione - Senza A/C**

Questo veicolo è dotato di un sistema di riscaldamento.

Tale sistema è comandato attraverso due manopole.

- Comando di velocità della ventola
- Comando temperatura

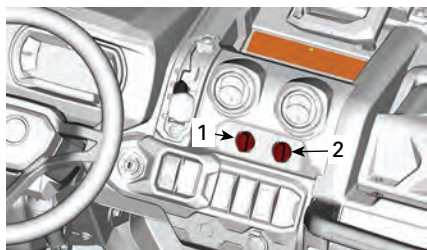

1. Comando di velocità della ventola
2. Comando temperatura

### Comando di velocità della ventola

Controlla il flusso dell'aria che viene fatta circolare nel veicolo.

Ruotarlo per selezionare la velocità desiderata della ventola o per spegnerla.

#### NOTA:

Se la ventola è spenta, il parabrezza potrebbe appannarsi.

### Comando temperatura

Controlla la temperatura dell'aria che viene fatta circolare nel veicolo.

Ruotarlo per selezionare la temperatura desiderata.

### Comando di climatizzazione - Con A/C

Questo veicolo è dotato di un sistema di riscaldamento/condizionamento dell'aria.

Tale sistema è comandato da un modulo multifunzione. Questo modulo dà accesso alle seguenti funzioni:

- Temperatura
- Modalità della temperatura
- Velocità della ventola
- Impostazioni

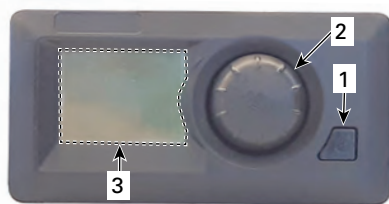

1. Interruttore di alimentazione
2. Manopola di selezione
3. Display

Per un'efficienza ottimale del sistema, il controllo dell'alimentazione dell'aria esterna è determinato automaticamente dal modulo dei comandi di climatizzazione. Non sono necessarie ulteriori azioni da parte del conducente.

### Temperatura

Per regolare la temperatura, ruotare la manopola di selezione per impostare la temperatura desiderata.

È possibile impostare la temperatura tra 13°C e 28°C (56°F e 82°F) in incrementi di 1 grado.

Nella posizione T ° MIN, il sistema commuta a raffreddamento continuo.



In T ° MAX, il sistema commuta a riscaldamento continuo.

**NOTA:**

Nella posizione T° MIN o T° MAX, il sistema non riesce a regolare una temperatura stabile.

**Modalità della temperatura**

1. Per selezionare la modalità della temperatura, premere la manopola di selezione finché non verrà visualizzata una delle seguenti icone.



2. Ruotare la manopola di selezione per cambiare la modalità.

**NOTA:**

Dopo 5 secondi, il modulo salva la selezione e ritorna automaticamente al display della temperatura.

Nella modalità AUTO, il sistema si adatta automaticamente per riscaldare o raffreddare l'abitacolo fino ad ottenere la temperatura selezionata il più rapidamente possibile attraverso una regolazione automatica della velocità della ventola.

Selezionando un'altra velocità della ventola mentre si è in modalità AUTO, il sistema passerà in modalità di raffreddamento o riscaldamento in funzione delle condizioni ambientali.

**Velocità della ventola**

Per regolare la velocità della ventola, premere la manopola di selezione finché non comparirà l'icona della

ventola , quindi ruotare la manopola per selezionare la velocità desiderata.

Per la velocità della ventola sono disponibili 3 impostazioni:

- BASSA
- MED
- ALTA

**NOTA:**

Dopo 5 secondi, il modulo salva la selezione e ritorna automaticamente al display della temperatura.

**Impostazione**

Le seguenti impostazioni possono essere modificate dal conducente.

- Contrasto (da 0% a 100%)
- Luminosità (da 0% a 100%)
- Unità (°C o °F)

Per modificare un'impostazione, premere la manopola di selezione 2 volte per raggiungere la pagina di velocità della ventola.

**NOTA:**

Ogni azione successiva deve essere eseguita entro 10 secondi; in caso contrario, il modulo tornerà al display della temperatura.

Premere e tenere premuto il pulsante di alimentazione ruotando la manopola di selezione in senso orario per almeno 3 clic.

Per modificare il **CONTRASTO**: ruotare la manopola di selezione fino a raggiungere il livello desiderato.

Per modificare la **LUMINOSITÀ**: premere la manopola di selezione 1 volta, quindi ruotare la manopola fino a raggiungere il livello desiderato.

Per selezionare °C o °F: premere la manopola di selezione 2 volte, e ruotare la manopola per modificare l'unità.

## Deflettore posteriore

Pulire il deflettore posteriore per proteggere dalla polvere e dalla pioggia negli ambienti più difficili. Montaggio scorrevole rapido per facilitare l'installazione.



1. Deflettore posteriore

### Rimozione del deflettore posteriore

Per rimuovere il deflettore posteriore, far scorrere la fascetta verso il simbolo di sblocco.

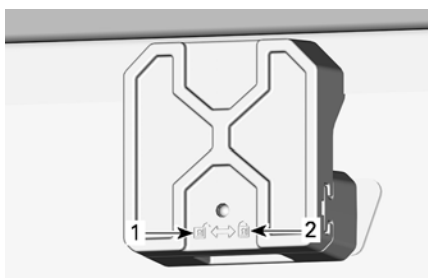
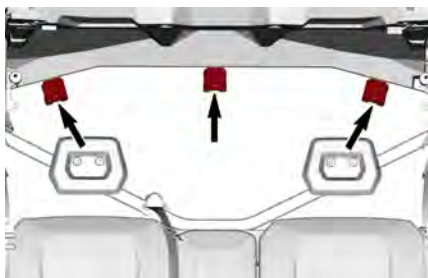

#### FASCETTA

1. Simbolo di sblocco
2. Simbolo di arresto

Inclinare verso la parte posteriore e sollevare.

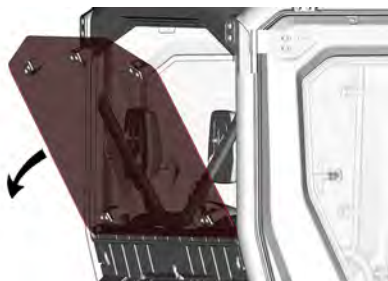

## Sistema audio

### ⚠ ATTENZIONE

Una esposizione prolungata alla musica ad alto volume può danneggiare l'udito. Si suggerisce quindi una pausa di 10 minuti ogni 45 minuti di ascolto.

### ⚠ ATTENZIONE

Non manipolare il controllo audio mentre si utilizza il veicolo.

### AVVISO

L'uso prolungato degli accessori elettrici senza il motore in funzione farà scaricare la batteria.

### AVVISO

Non usare una idropulitrice ad alta pressione. Anche se l'unità è a tenuta stagna contro la maggior parte delle intrusioni d'acqua o di sporco, un lavaggio con pressione eccessiva o una completa immersione in acqua o neve vanno oltre i limiti di progettazione dell'unità e i componenti elettronici possono essere danneggiati. Tali danni non saranno coperti dalla garanzia.

**⚠ AVVERTENZA**

Il sistema audio del tettuccio audio è pesante e potrebbe alterare il comportamento del veicolo durante la guida. Adeguare la guida di conseguenza.

Per maggiori informazioni sul sistema audio, consultare il Manuale d'uso di Mediamaster® 50. Questo manuale, insieme al telecomando senza fili, è situato nella cassetta degli attrezzi.

**Sostituzione dei fusibili audio**

Prima di sostituire un fusibile bruciato, verificare la presenza di un corto circuito o di un componente difettoso su quel circuito. Assicurarsi che tutti i connettori siano correttamente in sede e che non vi siano fili danneggiati o rotti.

**Fusibile alimentazione principale radio**

1. Individuare il fusibile di alimentazione principale della radio.



2. Controllare il fusibile mediante un tester di continuità.
3. Se il fusibile si brucia, sostituirlo con un altro della stessa capacità.

**AVVISO**

Non utilizzare un fusibile di capacità maggiore in quanto ciò può causare gravi danni.

4. Reinstallare tutte le parti rimosse

**Fusibili amplificatore**

1. Rimuovere l'amplificatore, fare riferimento a *Rimozione dell'amplificatore del sistema audio*.
2. Individuare i fusibili sul cablaggio dell'amplificatore, sotto l'involucro di schiuma.



3. Controllare i fusibili mediante un tester di continuità.
4. Se un fusibile si brucia, sostituirlo con un altro della stessa capacità.

**AVVISO**

Non utilizzare un fusibile di capacità maggiore in quanto ciò può causare gravi danni.

## Rimozione dell'amplificatore del sistema audio

### AVVISO

Se l'amplificatore audio funziona male, verificare la presenza di un corto circuito o di un componente difettoso sul circuito prima di sostituire l'amplificatore. Assicurarsi che tutti i connettori siano correttamente collegati e che non vi siano fili danneggiati o rotti.

1. Rimuovere le sei viti che fissano la piastra di montaggio dell'amplificatore al tettuccio audio.

### AVVISO

Prestare attenzione perché la piastra di montaggio dell'amplificatore non sarà più trattenuta, e l'amplificatore rimarrà attaccato ad essa.

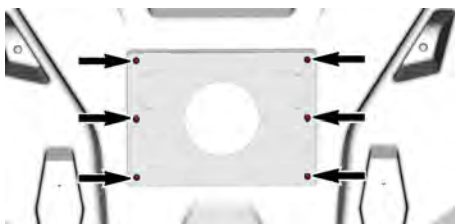

#### PIASTRA DI MONTAGGIO

2. Rimuovere e conservare i quattro dadi M4 e le quattro viti a testa esagonale M4 x 16 che tengono l'amplificatore alla piastra di montaggio.

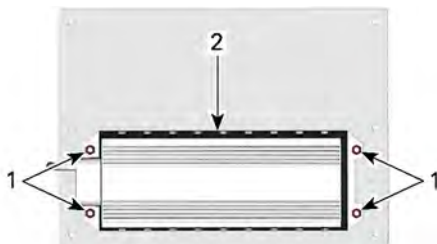

#### PARTE POSTERIORE DELLA PIASTRA DI MONTAGGIO

1. Dadi M4
2. Amplificatore

3. Lasciare delicatamente l'amplificatore in modo che resti appeso SENZA scollegare i fili.

## Installazione dell'amplificatore del sistema audio

1. Fissare l'amplificatore alla piastra di montaggio con le viti e i dadi precedentemente rimossi. Serrare alla coppia specificata.

### AVVISO

Si consiglia l'uso di un misuratore torsiometrico meccanico.

#### Coppia di serraggio

Viti a testa esagonale  
M4 x 16

1 Nm  
(9 lbf·in)

2. Trasferire i fili dal vecchio amplificatore a quello nuovo, preoccupandosi di scollegarli e ricollegarli UNO per UNO agli stessi connettori.
3. Fissare la piastra di montaggio al tettuccio audio. Serrare alla coppia specificata.

### AVVISO

Si consiglia l'uso di un misuratore torsiometrico meccanico.

Coppia di serraggio	
Viti a testa esagonale M4 x 16	1 Nm (9 lbf·in)

### Fusibile dell'unità di testa

1. Per sostituire un fusibile all'interno dell'involucro, rimuovere il rivestimento intorno all'unità superiore (situato sotto il tettuccio anteriore).



2. Rimuovere e conservare le quattro viti M4 x 12 che fissano l'unità superiore, come illustrato in basso.



3. Estrarre l'unità superiore.



4. Quindi estrarre delicatamente il cablaggio, cercando di non danneggiare i fili o i collegamenti. Individuare il coperchio del fusibile.

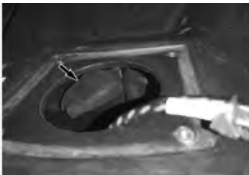

5. Rimuovere il coperchio del fusibile e sostituire il fusibile bruciato. Reinstallare tutte le parti rimosse.

# DISPLAY DIGITALE 4.5"

## DISPLAY MULTIFUNZIONE

### Display inferiore

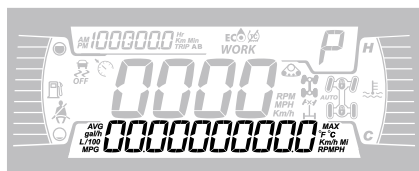

Può visualizzare quanto segue:

- RPM
- Statistiche di velocità
- Temperatura del motore
- Tensione batteria
- Impostazioni
- Messaggi

Utilizzare il pulsante INFERIORE per alternare tra le informazioni visualizzate.

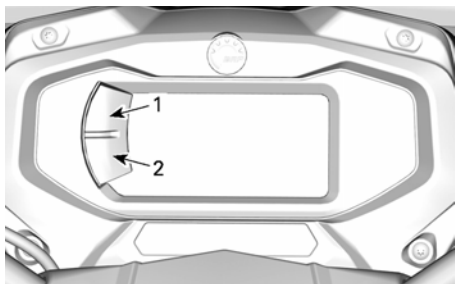

1. Pulsante IN ALTO
2. Pulsante IN BASSO

### Display laterale sinistro

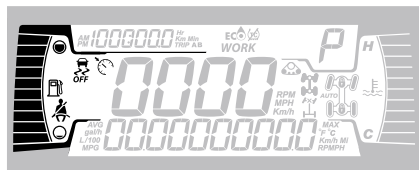

Il display laterale sinistro comprende:

- Indicatore livello carburante
- Icona della cintura del sedile
- Icona di controllo della trazione (se in dotazione)
- Limitatore di velocità di utilità (se in dotazione)

### Display laterale destro

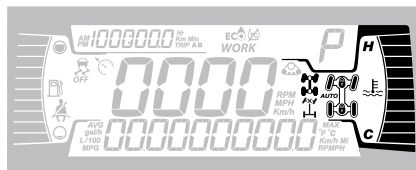

Il display laterale sinistro comprende:

- Temperatura del motore
- Spia 2X4 / 4X4
- Blocco diff post

Icona	Descrizione
	Icona 2X4
	Icona 4X4
	Blocco differenziale posteriore

### Display centrale

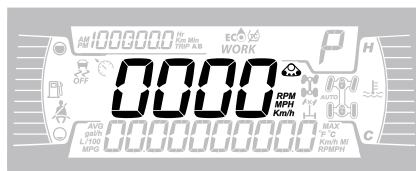

Il display centrale comprende:

- Velocità del veicolo in km/h o in MPH o giri/min..
- Kit di cingoli attivo (se in dotazione)

### Display della posizione della trasmissione



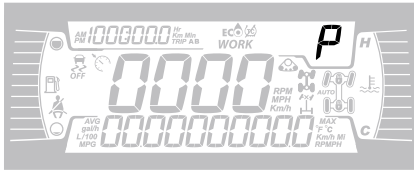

Mostra la posizione del cambio.

- P (Stazionamento)
- R (Retromarcia)
- N (Folle)
- H (marce lunghe)
- L (marce ridotte)
- - (marce non valide)

### Display della modalità motore

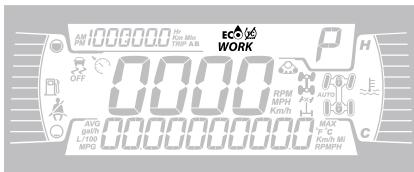

Il display della modalità motore indica la modalità operativa selezionata:

- ECO DISATTIVATA (nessuna visualizzazione)
- ECO
- LAVORO

Per cambiare modalità, tenere premuto il pulsante IN BASSO e premerlo brevemente per scorrere le modalità disponibili.

Modalità motore	Messaggio all'attivazione
ECO DISATTIVATA	ECO DISATTIVATA
Eco	MODALITÀ ECO
Lavoro	WORK MODE

L'icona di controllo trazione  è anche visualizzata in quest'area.

### Display di viaggio

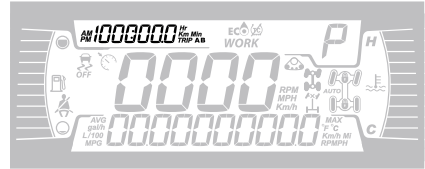

Mostra informazioni sul viaggio:

- Contachilometri distanza cumulativa
- Trip A
- Trip B
- Contaore del veicolo
- Orologio

Utilizzare il pulsante SUPERIORE per alternare tra le informazioni visualizzate.

Tenere premuto il pulsante SUPERIORE per resettare i contatori Trip A/B.

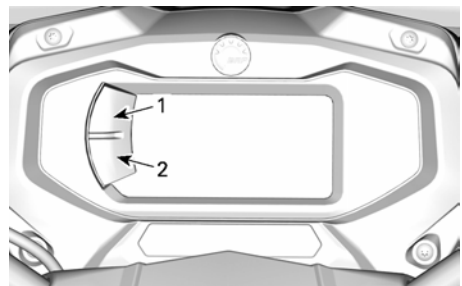



1. Pulsante IN ALTO
2. Pulsante IN BASSO

### Spie



#### Spie di segnalazione e guasto



Spie di AVVERTENZA e guasto	
	ARANCIONE - Guasto al veicolo
	Blu - Abbaglianti

Spie di AVVERTENZA e guasto	
	ROSSO - La temperatura del motore è troppo alta.
	Verde - Folle
	ROSSO - La leva di blocco del freno è inserita o il sistema frenante non funziona correttamente
	ROSSA - Tensione della batteria troppo bassa o problemi all'impianto elettrico
	ROSSO - Pressione olio bassa Normalmente è ATTIVA quando il motore è SPENTO
	ARANCIONE - Livello carburante basso
	ARANCIONE <b>Accendere:</b> Malfunzionamento del sistema di controllo delle emissioni del veicolo <b>Lampeggia:</b> Problemi al motore, è attivata la modalità LIMP HOME (modalità di emergenza). Fare revisionare immediatamente il veicolo.

## Icone e indicatori

Icone e indicatori	
	Modalità LAVORO selezionata.
	Indica che la modalità ECO è selezionata.

Icone e indicatori	
	Quando è acceso, la cintura di sicurezza non è allacciata con il veicolo fermo. Lampeggia quando il veicolo è in movimento.
	Kit di cinture attivo (se in dotazione)
	<ul style="list-style-type: none"> <li>- Indica che il Limitatore di velocità di utilità è selezionato.</li> <li>- Quando questa opzione è disponibile.</li> </ul>

## IMPOSTAZIONI

I pulsanti per navigare tra i menu si trovano sul lato sinistro del display LCD.

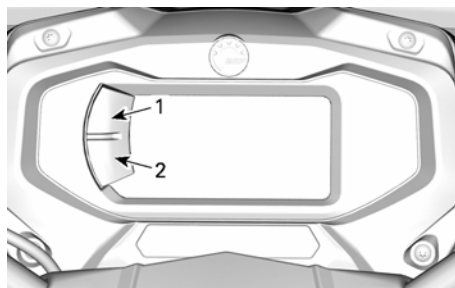

1. Pulsante IN ALTO
2. Pulsante IN BASSO

### Impostazione

Utilizzando il pulsante IN BASSO, selezionare **IMPOSTAZIONI**, quindi tenere premuto per accedere al menu di impostazione.

## **Ripristino manutenzione**

### **NOTA:**

Solo quando viene visualizzata l'icona di manutenzione.

Utilizzando il pulsante IN BASSO, selezionare **RES MAINT**, quindi tenere premuto per ripristinare la manutenzione.

### **Codici guasto**

Disponibile solo quando almeno un codice è attivato.

Utilizzando il pulsante IN BASSO, selezionare **CODICI**, quindi tenere premuto per visualizzare i codici guasto attivi.

I codici di guasto vengono visualizzati sul display inferiore.

### **Ripristino delle statistiche**

Utilizzando il pulsante IN BASSO, selezionare **REIM. STAT**, quindi tenere premuto per ripristinare.

### **Selezione unità**

Questo indicatore multifunzione è preimpostato in fabbrica in unità imperiali, ma è possibile impostarlo in unità metriche.

Utilizzando il pulsante IN BASSO, selezionare **UNITÀ**, quindi tenere premuto per modificare le unità.

### **Impostazione dell'orologio**

Tutte le seguenti azioni devono essere eseguite utilizzando il pulsante LOWER (IN BASSO).

1. Selezionare **CLOCK** (OROLOGIO) e tenere premuto per regolare l'orologio.
2. Premere il pulsante per selezionare il display dell'orologio.
3. Tenere premuto il pulsante per un secondo.

4. Premere il pulsante per selezionare il formato dell'ora 12:00 AM PM o 24:00.
5. Tenere premuto il pulsante per confermare la selezione.
6. Premere il pulsante per modificare le ore (le ore lampeggiano).
7. Tenere premuto il pulsante per confermare la selezione dell'ora.
8. Premere il pulsante per passare ai minuti (i minuti lampeggiano).
9. Tenere premuto il pulsante per confermare la selezione dei minuti.

### **Impostazione della lingua**

È possibile cambiare la lingua del display dell'indicatore.

Rivolgersi ad un concessionario Can-Am Off-Road autorizzato per conoscere la disponibilità delle lingue e impostare l'indicatore in base alle proprie preferenze.

### **Impostazione della luminosità**

La luminosità del display LCD può essere regolata.

Utilizzando il pulsante IN BASSO, selezionare **LUMINOSITÀ**, quindi tenere premuto per modificare la luminosità.

Utilizzando il pulsante IN BASSO, regolare la luminosità quindi tenere premuto il pulsante per confermare la scelta.

### **Modalità limitatore di velocità di utilità**

#### **Se disponibile**

La modalità limitatore di velocità consente all'operatore di impostare la velocità massima desiderata.

È utile quando il conducente vuole mantenere la velocità desiderata per lavorare su un terreno, in un campo e/ o con o senza rimorchio.

Per un uso normale di questa funzione, utilizzare la modalità motore WORK e la marcia LOW, soprattutto con un rimorchio.

#### NOTA:

Questa funzione può essere utilizzata in modalità motore diverse da WORK e/o con marcia HIGH, ma all'inizio ha uno scopo di utilità. Per ottenere una bassa velocità costante per periodi prolungati, fare riferimento a *Scegliere l'intervallo corretto (marce corte o lunghe)*.

Il conducente deve tenere premuto l'acceleratore per mantenere la velocità.

Una volta impostata la velocità massima, il conducente potrà variare la velocità dal minimo sino alla velocità massima impostata, usando la leva dell'acceleratore.

Quando si procede con una velocità costante impostata, mantenere viva l'attenzione per avere una buona padronanza della situazione.

Per rallentare occorre rilasciare l'acceleratore.

**Solo sui modelli dotati di motore monocilindrico**, è possibile escludere la velocità rilasciando l'acceleratore e premendo al massimo l'acceleratore; a quel punto, il limitatore di velocità verrà temporaneamente disattivato (l'icona lampeggerà) finché la velocità del veicolo non sarà pari o inferiore al punto impostato del limitatore. Questa caratteristica riguarda solo le situazioni di emergenza.

#### Attivazione della modalità limitatore di velocità di utilità

1. Passare al menu SETTINGS (Impostazioni).
2. Selezionare SPEED LIM, quindi scegliere fra:

Selezione unità	Informazioni visualizzate
Metriche (km/h)	- - - (Illimitato) - Da 8 km/h a 30 km/h in incrementi di 2 km/h.
Imperiali (MPH)	- - - (Illimitato) - Da 5 MPH a 20 MPH in incrementi di 1 MPH.

3. Tenere premuto il tasto menu per confermare il limite di velocità di utilità selezionato.

La spia del limitatore della velocità di

utilità  si accende.

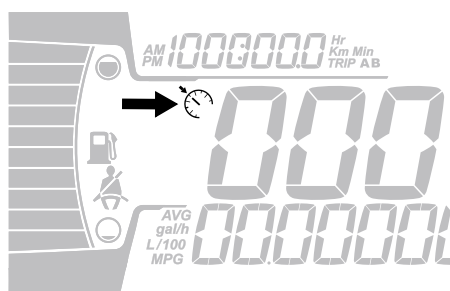

L'attivazione della modalità Limitatore della velocità di utilità limita esclusivamente la velocità massima disponibile quando si preme la leva dell'acceleratore.

La leva dell'acceleratore deve essere tenuta tirata per mantenere la velocità.

La velocità può essere variata dal minimo fino alla velocità impostata, usando la leva dell'acceleratore una volta attivata la funzione Limitatore della velocità.

## **Disattivazione della modalità limitatore di velocità di utilità**

1. Per disattivare la modalità limitatore di velocità di utilità, in SETTINGS (Impostazioni), selezionare SPEED LIM (limite di velocità) e quindi selezionare il limite – (illimitato).

### ***TCS (Traction Control System) (se disponibile)***

Premere l'interruttore Gauge per accedere al menu *Impostazioni*.

Per selezionare tra TCS ON e OFF, tenere premuto il pulsante MENU.

#### **NOTA:**

Il TCS rimarrà spento anche dopo lo spegnimento del motore. Per riattivare TCS, andare al menu *Impostazioni*.

# DISPLAY DIGITALE 7,6"

## Display multifunzione

### AVVERTENZA

Non regolare il display durante la guida, si potrebbe perdere il controllo.

## Display inferiore



Può visualizzare quanto segue:

- RPM
- Statistiche di velocità
- Temperatura del motore
- Tensione batteria
- Impostazioni
- Messaggi
- Modalità DPS attiva

Il display della velocità mostra la velocità massima e media. Tenere premuto il pulsante MENU o OK per 1 secondo per ripristinare.

## Display laterale sinistro

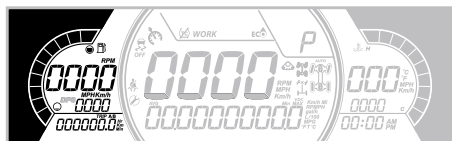

Il display laterale sinistro comprende:

- Indicatore livello carburante
- Contachilometri parziale (A - B)
- Odometro
- Contatore del veicolo
- Indicatore DPS
- RPM
- Velocità del veicolo

### NOTA:

Quando la velocità del veicolo è indicata qui, il regime è riportato automaticamente nella parte centrale e viceversa.

## Display laterale destro

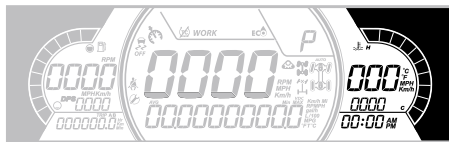

Il display laterale destro comprende:

- Temperatura del motore
- Orologio
- Indicatore limitatore di velocità di utilità

L'indicatore di velocità in questo display si attiva quando il display centrale mostra informazioni diverse dalla velocità. In caso contrario è vuoto.

## Display centrale



Può visualizzare quanto segue:

- RPM
- Velocità del veicolo

## Display della posizione della trasmissione

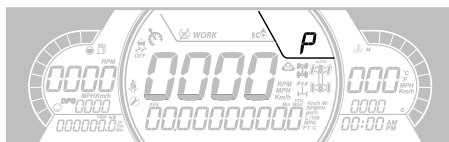

Questo display mostra la posizione delle marce:

- P (Stazionamento)
- R (Retromarcia)
- N (Folle)
- H (Marce lunghe)
- L (Marce ridotte)
- – (Marcia non valida)

## Display della modalità motore

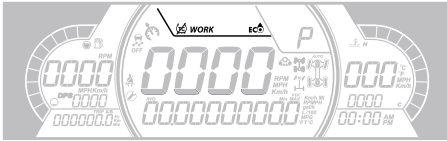

Il display della modalità motore indica la modalità operativa selezionata:

- ECO DISATTIVATA (nessuna visualizzazione)
- ECO
- LAVORO

Per cambiare modalità, tenere premuto il pulsante IN BASSO e premerlo brevemente per scorrere le modalità disponibili.

Modalità motore	Messaggio all'attivazione
ECO DISATTIVATA	ECO DISATTIVATA
Eco	MODALITÀ ECO
Lavoro	WORK MODE



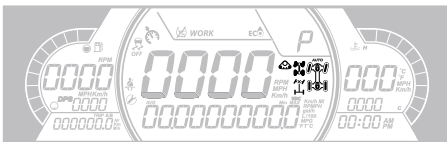

L'icona di controllo trazione  è anche visualizzata in quest'area.

### Display centrale destro



Il display centrale destro indica la modalità operativa selezionata:

- 2X4
- 4X4
- Blocco differenziale anteriore (Smart-Lok)
- Kit di cingoli attivo (se in dotazione).

Icona	Descrizione
	Icona 2X4
	Icona 4X4
	Blocco differenziale anteriore
	Kit di cingoli attivo (se in dotazione).

### Display centrale sinistro





Il display centrale laterale sinistro comprende:

- Limitatore di velocità di utilità
- Icona di controllo della trazione
- Promemoria cintura di sicurezza
- Richiesta manutenzione

### Spie



#### Spie di segnalazione e guasto





Spie di AVVERTENZA e guasto	
	ARANCIONE - Guasto al veicolo
	Blu - Abbaglianti
	ROSSO - La temperatura del motore è troppo alta.

Spie di AVVERTENZA e guasto	
	Verde - Folle
	ROSSO – La leva di blocco del freno è inserita o il sistema frenante non funziona correttamente
	ROSSA - Tensione della batteria troppo bassa o problemi all'impianto elettrico
	ROSSO - Pressione olio bassa Normalmente è ATTIVA quando il motore è SPENTO
	ARANCIONE - Livello carburante basso
	ARANCIONE <b>Accendere:</b> Malfunzionamento del sistema di controllo delle emissioni del veicolo <b>Lampeggia:</b> Problemi al motore, è attivata la modalità LIMP HOME (modalità di emergenza). Fare revisionare immediatamente il veicolo.

## Icone e indicatori

Icone e indicatori	
<b>WORK</b>	Modalità LAVORO selezionata.
	Indica che la modalità ECO è selezionata.
	Quando è acceso, la cintura di sicurezza non è allacciata con il veicolo fermo.

Icone e indicatori	
	Lampeggia quando il veicolo è in movimento.
	Quando è acceso, indica che è necessario un intervento di manutenzione. Rivolgersi al concessionario Can-Am autorizzato o al proprio meccanico di fiducia per la manutenzione.
	Kit di cingoli attivo (se in dotazione)
	<ul style="list-style-type: none"> <li>- Indica che il Limitatore di velocità di utilità è selezionato.</li> <li>- Quando questa opzione è disponibile.</li> </ul>

## Impostazioni

### Configurazione

Utilizzando il pulsante MENU sul tastierino, selezionare **SETTINGS** (IMPOSTAZIONI) e tenere premuto per entrare nel menu di impostazione.

Il pulsante OK può essere premuto invece che tenere premuto il pulsante MENU.

### Ripristino manutenzione

#### NOTA:

Solo quando viene visualizzata l'icona di manutenzione.

Utilizzando il pulsante MENU, selezionare **RES MAINT** (RIP MANUT) e



tenere premuto per ripristinare la manutenzione.

### **Codici guasto**

Disponibile solo quando almeno un codice è attivato.

Con il pulsante MENU, selezionare e tenere premuto **CODICI** per visualizzare i codici di guasto attivi.

I codici di guasto vengono visualizzati sul display inferiore.

### **Ripristino delle statistiche**

Utilizzando il pulsante MENU, selezionare **RESET STAT** (REIM. STAT) e tenere premuto per ripristinare.

### **Selezione unità**

Questo indicatore multifunzione è preimpostato in fabbrica in unità imperiali, ma è possibile impostarlo in unità metriche.

Utilizzando il pulsante MENU, selezionare **UNITS** (UNITÀ) e tenere premuto per modificare le unità.

### **Velocità/Giri minuto**

È possibile alternare la visualizzazione tra velocità e giri/minuto.

Utilizzando il pulsante MENU, selezionare **Velocità/RPM** e tenere premuto per modificare la velocità e il display RPM.

### **Impostazione dell'orologio**

Tutte le seguenti azioni devono essere eseguite utilizzando il pulsante MENU.

1. Selezionare **CLOCK** (OROLOGIO) e tenere premuto per modificare l'ora.
2. Premere il pulsante per selezionare il display dell'orologio.
3. Tenere premuto il pulsante per un secondo.

4. Premere il pulsante per selezionare il formato dell'ora 12:00 AM PM o 24:00.
5. Tenere premuto il pulsante o il pulsante OK per confermare la selezione.
6. Premere il pulsante per modificare le ore (le ore lampeggiano).
7. Tenere premuto il pulsante o il pulsante OK per confermare l'ora selezionata.
8. Premere il pulsante per passare ai minuti (i minuti lampeggiano).
9. Tenere premuto il pulsante per confermare la selezione dei minuti.

### **Impostazione della luminosità**

La luminosità del display LCD può essere regolata.

Con il pulsante MENU, selezionare **BRIGHTNESS** (LUMINOSITÀ) e tenere premuto per selezionare l'impostazione di luminosità.

Con il pulsante MENU, regolare la luminosità, quindi premere e tenere premuto il pulsante MENU per confermare la selezione.

### **Impostazione della lingua**

È possibile cambiare la lingua del display dell'indicatore.

Rivolgersi ad un concessionario Can-Am Off-Road autorizzato per conoscere la disponibilità delle lingue e impostare l'indicatore in base alle proprie preferenze.

### **Modalità DPS**

Il display inferiore può mostrare quale modalità DPS è attiva. Consultare *Messa a punto della guida*.

### **Modalità limitatore di velocità di utilità**

#### **Se disponibile**

La modalità limitatore di velocità consente all'operatore di impostare la velocità massima desiderata.

È utile quando il conducente vuole mantenere la velocità desiderata per lavorare su un terreno, in un campo e/ o con o senza rimorchio.

Per un uso normale di questa funzione, utilizzare la modalità motore WORK e la marcia LOW, soprattutto con un rimorchio.

#### NOTA:

Questa funzione può essere utilizzata in modalità motore diverse da WORK e/o con marcia HIGH, ma all'inizio ha uno scopo di utilità. Per ottenere una bassa velocità costante per periodi prolungati, fare riferimento a *Scegliere l'intervallo corretto (marce corte o lunghe)*.

Il conducente deve tenere premuto l'acceleratore per mantenere la velocità.

Una volta impostata la velocità massima, il conducente potrà variare la velocità dal minimo sino alla velocità massima impostata, usando la leva dell'acceleratore.

Quando si procede con una velocità costante impostata, mantenere viva l'attenzione per avere una buona padronanza della situazione.

Per rallentare occorre rilasciare l'acceleratore.

**Solo sui modelli dotati di motore monocilindrico**, è possibile escludere la velocità rilasciando l'acceleratore e premendo al massimo l'acceleratore; a quel punto, il limitatore di velocità verrà temporaneamente disattivato (l'icona lampeggerà) finché la velocità del veicolo non sarà pari o inferiore al punto impostato del limitatore. Questa caratteristica riguarda solo le situazioni di emergenza.

## Attivazione della modalità limitatore di velocità di utilità

1. Passare al menu SETTINGS (Impostazioni).
2. Selezionare SPEED LIM, quindi scegliere fra:

Selezione unità	Informazioni visualizzate
Metriche (km/h)	- - (Illimitato) - Da 8 km/h a 30 km/h in incrementi di 2 km/h.
Imperiali (MPH)	- - (Illimitato) - Da 5 MPH a 20 MPH in incrementi di 1 MPH.

3. Tenere premuto il tasto menu per confermare il limite di velocità di utilità selezionato.

La spia del limitatore della velocità di

utilità  si accende.

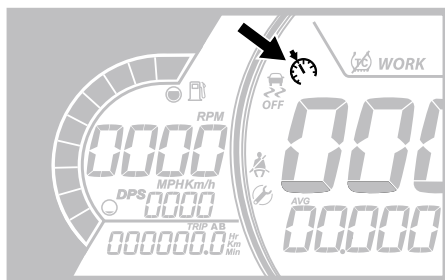

L'attivazione della modalità Limitatore della velocità di utilità limita esclusivamente la velocità massima disponibile quando si preme la leva dell'acceleratore.

La leva dell'acceleratore deve essere tenuta tirata per mantenere la velocità.

La velocità può essere variata dal minimo fino alla velocità impostata, usando la leva dell'acceleratore una volta attivata la funzione Limitatore della velocità.

### **Disattivazione della modalità limitatore di velocità di utilità**

1. Per disattivare la modalità limitatore di velocità di utilità, in SETTINGS (Impostazioni), selezionare SPEED LIM (limite di velocità) e quindi selezionare il limite – (illimitato).

### ***TCS (Traction Control System) (se disponibile)***

Premere l'interruttore Gauge per accedere al menu *Impostazioni*.

Per selezionare tra TCS ON e OFF, tenere premuto il pulsante MENU.

#### **NOTA:**

Il TCS rimarrà spento anche dopo lo spegnimento del motore. Per riattivare TCS, andare al menu *Impostazioni*.

# CARBURANTE

## Requisiti carburante

### AVVISO

**Utilizzare sempre benzina fresca. La benzina si ossida, determinando la perdita di numero di ottano, composti volatili, e la produzione di depositi di gomma e vernici che possono danneggiare il sistema di alimentazione.**

Le miscele di carburante a base di alcool variano a seconda del Paese e dell'area geografica. Questo veicolo è stato progettato per un funzionamento basato sull'utilizzo dei carburanti consigliati. In ogni caso, occorre tenere presente quanto segue:

- L'utilizzo di carburante contenente alcool in percentuale maggiore di quella specificata dalle normative governative non è consigliato e può causare i problemi elencati di seguito ai componenti del sistema di alimentazione:
  - Problemi di accensione e guida.
  - Deterioramento delle parti in gomma o plastica.
  - Corrosione delle parti metalliche.
  - Danni alle parti interne del motore.
- Ispezionare frequentemente per determinare la presenza di perdite di carburante o altre anomalie nel sistema di alimentazione qualora si ritenga che la presenza di alcool nella benzina ecceda le normative in vigore.
- La miscela alcol-benzina attira e trattiene l'umidità; questo potrebbe determinare la separazione di fase del carburante e causare problemi di prestazioni o danni al motore.

### *Carburante raccomandato*

Per quanto riguarda il numero minimo di ottano, la benzina deve soddisfare i seguenti requisiti.

Benzina senza piombo regolare con un rating AKI (R+M)/2 di 87 ottani, o un numero di ottani pari a 91 RON

Utilizzare benzina senza piombo con un contenuto MASSIMO di etanolo pari al 10%.

E10

### AVVISO

**Non provare mai altri tipi di carburante. L'utilizzo di carburante non adatto può comportare danni al motore o al sistema di alimentazione.**

### AVVISO

**NON usare il carburante delle pompe etichettate E85.**

L'utilizzo di carburante E15 è vietato dalla normativa U. S. EPA Regulations.

## Procedura di rifornimento di carburante del veicolo

### ⚠ AVVERTENZA

- Il carburante è infiammabile ed esplosivo in particolari condizioni.
- Non usare mai una fiamma viva per controllare il livello del carburante.
- Non fumare vicino al serbatoio e non avvicinare fiamme o scintille.
- Operare sempre in un'area ben ventilata.
- Per effettuare il rifornimento, il veicolo deve trovarsi su una superficie piana.

1. Posizionare il veicolo su una superficie piana.

2. Spostare la leva del cambio in posizione di STAZIONAMENTO.
3. Spegnerne il motore.

**⚠ AVVERTENZA**

**Arrestare sempre il motore prima di fare rifornimento di carburante.**

4. Accertarsi che gli occupanti non si trovino all'interno del veicolo.

**⚠ AVVERTENZA**

**Non consentire a nessuno di rimanere sul veicolo durante il rifornimento. In caso di incendio o esplosione durante il rifornimento, un occupante del veicolo potrebbe non essere in grado di lasciare velocemente l'area.**

5. Allentare lentamente il tappo del serbatoio carburante in senso antiorario per rimuoverlo.

**⚠ AVVERTENZA**

**Se si osserva una condizione di pressione differenziale (si avverte un suono simile a un fischio quando si apre il tappo del serbatoio), fare ispezionare e/o riparare il veicolo prima di riutilizzarlo.**

6. Inserire il beccuccio nel bocchettone di alimentazione.
7. Versare il carburante lentamente, in modo da lasciare che l'aria fuoriesca dal serbatoio ed evitare un riflusso del carburante. Fare attenzione a non spargere il carburante.
8. Interrompere il rifornimento quando il carburante raggiunge il fondo del bocchettone di riempimento.  
**Non riempire eccessivamente.**

**⚠ AVVERTENZA**

**Non riempire il serbatoio prima di posizionare il veicolo in una zona calda. Se la temperatura aumenta, il carburante si espande e potrebbe traboccare.**

9. Serrare completamente il tappo del serbatoio del carburante in senso orario fino ad udire uno scatto.

**AVVISO**

**Rimuovere sempre i residui di carburante dal veicolo.**

---

# PERIODO DI RODAGGIO

## Rodaggio

Il veicolo richiede un periodo di rodaggio pari a 10 ore di funzionamento o 300 km (200 mi).

### **Motore**

Durante il periodo di rodaggio:

- Evitare di guidare alla massima velocità.
- Evitare di schiacciare il pedale dell'acceleratore per più di 3/4 del tempo.
- Evitare accelerazioni prolungate.
- Evitare di viaggiare a lungo alle velocità di crociera.
- Evitare di surriscaldare il motore.

Tuttavia, accelerazioni brevi e variazioni di velocità contribuiscono a un buon rodaggio.

### **Freni**

#### **AVVERTENZA**

**I freni nuovi non funzionano alla massima efficacia fino al termine del periodo iniziale di rodaggio. Le prestazioni di frenata potrebbero essere ridotte, quindi prestare la massima attenzione. Applicare una forza frenante moderata per le prime 40 - 50 frenate.**

### **Cinghia**

Una nuova cinghia richiede un periodo di rodaggio di 50 km (30 mi).

Durante il periodo di rodaggio:

- Evitare accelerazioni e decelerazioni brusche
- Evitare di trainare carichi.
- Evitare di viaggiare a velocità elevate.

# PROCEDURE DI BASE

## Avvio del motore

Premere il pedale del freno.

Inserire la chiave nell'interruttore di accensione e girare in posizione ON.

### NOTA:

Se la leva del cambio non è impostata su STAZIONAMENTO (P) o FOLLE (N), premere il pedale del freno per avviare il motore.

Girare la chiave in posizione di avviamento e mantenerla in posizione fino all'accensione del motore.

### NOTA:

Non premere il pedale dell'acceleratore. Se il pedale dell'acceleratore viene premuto almeno al 50%, il motore non si avvierà.

Rilasciare la posizione di avviamento del motore non appena il motore parte.

## AVVISO

**Se il motore non si avvia dopo alcuni secondi, non mantenere la posizione di avviamento del motore per più di 10 secondi. Fare riferimento a *Individuazione e risoluzione dei problemi*.**

## Funzionamento della leva del cambio

Azionare i freni e selezionare la posizione della leva del cambio desiderata.

Rilasciare i freni.

## AVVISO

**Durante il cambio delle marce, arrestare sempre completamente il veicolo e azionare i freni prima dell'innesto. Si possono verificare danni alla scatola del cambio.**

## Scelta dei rapporti adatti (marce ridotte o lunghe)

È importante limitare le situazioni che notoriamente provocano uno slittamento eccessivo della cinghia di trasmissione. Nella maggior parte dei casi, lo slittamento della cinghia di trasmissione si verifica quando il cambio si trova in una marcia lunga mentre si dovrebbe usare una marcia ridotta.

Prestare particolare attenzione a quanto segue:

### Marce corte

Le marce ridotte devono essere usate nelle seguenti situazioni:

- Traino
- Spinta
- Trasporto di un carico
- Applicazioni 4x4
- Pozze di fango
- Pozze d'acqua
- Superamento di ostacoli
- Salita con rimorchio
- Salita su pendii

Si consiglia inoltre di utilizzare le marce ridotte se si guida per periodi prolungati a velocità inferiori a 24 km/h (15 MPH).

Fare riferimento a *Periodo di rodaggio* per informazioni sul rodaggio delle cinghie di trasmissione.

### Marce lunghe

Il range di guida predefinito è a marce lunghe.

### Protezione elettronica della cinghia di trasmissione (se disponibile e attivata sul modello)

Alcuni veicoli hanno la funzione di protezione elettronica della cinghia di trasmissione attivata.

Rivolgersi al concessionario Can-Am Off-Road autorizzato per la disponibilità e l'attivazione.

Questa funzione viene attivata quando si guida a velocità troppo bassa con le **marce lunghe**, come nelle seguenti situazioni:

- Traino
- Spinta
- Trasporto di un carico
- Applicazioni 4x4
- Pozze di fango
- Pozze d'acqua
- Superamento di ostacoli
- Salita con rimorchio
- Salita su pendii

Nelle situazioni sopra riportate, la protezione elettronica della cinghia di trasmissione aiuta a proteggere la cinghia di trasmissione CVT da eventuali danni attivando il limitatore di coppia del motore. Inoltre l'indicatore visualizzerà un messaggio **MARCIA BASSA**, che suggerisce al conducente di immobilizzare il veicolo e impostare la **MARCIA BASSA**.

Ogni volta che si attiva la protezione elettronica della cinghia di trasmissione, è **NECESSARIO** passare alle **marce RIDOTTE**. Fare riferimento a *Funzionamento della leva del cambio*.

## Arresto del motore e parcheggio del veicolo

### **AVVERTENZA**

**Evitare di parcheggiare su pendenze ripide poiché il veicolo potrebbe rotolare.**

### **AVVERTENZA**

**Mettere sempre il veicolo in PARK (stazionamento) quando è fermo o parcheggiato per evitare il rotolamento.**

### **AVVERTENZA**

**Evitare di parcheggiare in luoghi in cui parti caldi potrebbero provocare un incendio.**

Una volta fermi o parcheggiati, posizionare sempre la leva del cambio in posizione di stazionamento. Questo è importante specialmente quando si parcheggia in discesa. Su pendenze molto ripide o se il veicolo sta trasportando un carico, le ruote devono essere bloccate utilizzando sassi o mattoni.

Selezionare il terreno più pianeggiante disponibile per il parcheggio.

Rilasciare il pedale dell'acceleratore e utilizzare i freni per arrestare completamente il veicolo.

Posizionare la leva del cambio in posizione di **STAZIONAMENTO**.

Girare la chiave nell'interruttore di accensione in posizione **OFF**.

Estrarre la chiave dall'interruttore di accensione.

## Suggerimenti per ottimizzare la durata della cinghia di trasmissione

Lo stile e le condizioni di guida hanno un impatto diretto sulla durata della cinghia di trasmissione. Il veicolo è dotato di un sistema CVT ottimizzato per offrire le migliori prestazioni. La CVT e la cinghia di trasmissione hanno superato con successo migliaia di chilometri di test di durata. Tuttavia, per ottimizzare la durata della cinghia di trasmissione e per prevenire guasti prematuri, è importante che il conducente comprenda i limiti di un sistema CVT a cinghia adattandovi il proprio stile di guida e la velocità.

Se si guida in una delle condizioni elencate di seguito, BRP consiglia vivamente di non tenere costantemente l'acceleratore completamente aperto (WOT) per più di cinque (5) minuti.

- Elevate temperature ambiente (superiori a 30 °C (86 °F))



- Carichi pesanti: Passeggeri / carichi pesanti
- Situazioni di forte resistenza: Sabbia soffice / salita su pendii / fango / uso di un track kit.

Dopo alcuni minuti di WOT, rilasciare parzialmente l'acceleratore e lasciare che la CVT si raffreddi.

Per ulteriori suggerimenti su come ottimizzare la durata della cinghia di trasmissione, vedere *Scegliere l'intervallo corretto (marce corte o lunghe)*.

## PROCEDURE SPECIALI

### NOTA:

Eventuali guasti dei componenti risultanti da questi eventi non sono coperti da garanzia.

### Motore ingolfato di carburante

Il motore non si avvia ed è ingolfato, è possibile attivare la modalità sommersa per impedire l'iniezione del carburante e interrompere l'iniezione durante l'avviamento. Procedere nel seguente modo:

1. Spostare la leva del cambio su P (stazionamento).
2. Girare la chiave di accensione in posizione ON.
3. Premere fino in fondo e **TENERE PREMUTO** il pedale dell'acceleratore.
4. Girare la chiave di accensione in posizione **START** e mantenere questa posizione per 10 secondi.
5. Girare la chiave di accensione.
6. Rilasciare completamente il pedale dell'acceleratore.
7. Girare nuovamente la chiave di accensione in posizione **START** per consentire l'avviamento.

Se non funziona:

1. Rimuovere le candele. Fare riferimento a *Candele* nella sezione *Procedure di manutenzione*.
2. Avviare più volte il motore.
3. Installare candele nuove, se possibile, oppure pulire e asciugare le candele.

Se il motore non si avvia, rivolgersi ad un concessionario autorizzato Can-Am Off-Road, un'officina di riparazioni o una persona scelta a propria discrezione per interventi di manutenzione, riparazione o sostituzione.

Consultare la *Garanzia relativa alle emissioni dell'Agenzia per la protezione dell'ambiente (EPA) degli Stati Uniti* qui acclusa per maggiori

informazioni sulle richieste di intervento in garanzia.

### Cosa fare se si sospetta la presenza di acqua nella CVT?

In caso di presenza di acqua nella CVT, il motore accelererà ma il veicolo rimarrà fermo.

#### AVVISO

**Arrestare il motore e spurgare l'acqua per evitare di danneggiare la CVT.**

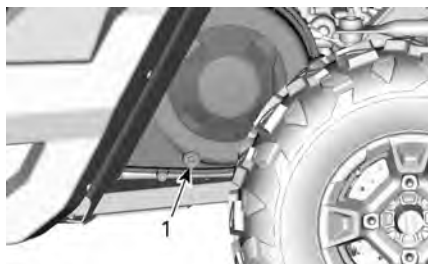

**ESEMPIO TIPO - LATO SINISTRO DEL VEICOLO SOTTO IL VANO DI CARICO**

#### 1. Scarico CVT

Consultare un concessionario autorizzato Can-Am, un'officina o un professionista di fiducia per controllare e pulire il vostro CVT.

### Cosa fare in caso di batteria scarica

Il veicolo può essere avviato collegando il cavo ROSSO (+) al polo positivo della batteria e il cavo NERO (-) al telaio del veicolo.

#### AVVISO

**Non collegare alcuna fonte elettrica al piantone dello sterzo o ai componenti che sono a contatto con il DPS.**

## Cosa fare in caso di ribaltamento del veicolo

Manovre brusche, curve repentine, salite laterali o incidenti potrebbero causare il ribaltamento del veicolo.

In caso di eventuale ribaltamento del veicolo, sarà necessario trasportarlo il prima possibile presso un concessionario Can-Am Off-Road autorizzato per un controllo. **NON AVVIARE MAI IL MOTORE!**

Punti da verificare, tra cui:

- Livelli di tutti i fluidi
- Cinture di sicurezza, inclusi gli avvolgitori, le fibbie e le alette di pretensionamento
- Gabbia e punti di attacco
- Sistema di virata
- Sospensioni e punti di attacco.

## Cosa fare in caso di immersione del veicolo

In caso di eventuale immersione del veicolo, sarà necessario trasportarlo il prima possibile presso un concessionario Can-Am Off-Road autorizzato.

### **AVVISO**

**Non avviare mai il motore in quanto l'immersione del veicolo potrebbe provocare gravi danni se non si eseguono le corrette procedure di riavvio.**

# MESSA A PUNTO DEL VEICOLO

## Linee guida per la regolazione delle sospensioni

La guida e il comfort del veicolo dipendono dalla regolazione delle sospensioni.

### **⚠ AVVERTENZA**

La regolazione delle sospensioni può ripercuotersi sul controllo del veicolo. Cercare sempre di acquisire familiarità con il funzionamento del veicolo dopo aver regolato le sospensioni.

La scelta delle regolazioni delle sospensioni varia in base al carico del veicolo, alle preferenze personali, alla velocità di guida e alle condizioni del terreno.

Il modo migliore per regolare le impostazioni è partire dalla regolazione di fabbrica e quindi personalizzare ogni regolazione, una alla volta.

Le regolazioni anteriori e posteriori sono correlate. Potrebbe essere necessario regolare nuovamente l'ammortizzatore posteriore dopo aver regolato, ad esempio, gli ammortizzatori posteriori.

Effettuare un giro di prova con il veicolo nelle stesse condizioni: pista, velocità, carico, ecc. Modificare soltanto una regolazione ed effettuare nuovamente la prova pratica. Procedere in modo metodico fino a quando si è soddisfatti.

## Impostazioni di fabbrica della sospensione

Le impostazioni di fabbrica sono adatte a quasi tutte le condizioni.

Tenere presente che un aumento dell'altezza da terra può incidere sulla manovrabilità del veicolo.

## Sospensione anteriore

Pre carica molla

Posizione 1 Cam (morbida)

## Sospensione posteriore

Pre carica molla

Posizione 1 Cam (morbida)

## Regolazione delle sospensioni

### *Regolazione precarico molla*

Qui di seguito sono illustrate le linee guida per la messa a punto delle sospensioni. Utilizzare lo strumento di regolazione delle sospensioni fornito nel kit degli attrezzi.

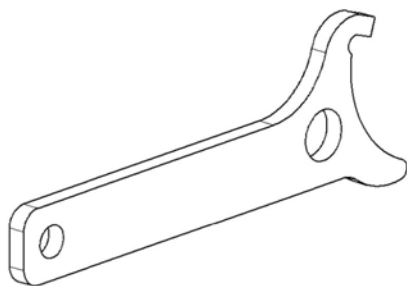

Il precarico della molla influenza l'altezza da terra del veicolo.

Accorciare la molla per una guida più stabile e condizioni più dure o quando si traina un rimorchio.

Allungare la molla per una guida

meno rigida e in condizioni di guida ideali.

#### NOTA:

Le impostazioni di fabbrica sono adatte a quasi tutte le condizioni. Tenere presente che un aumento dell'altezza da terra può incidere sulla manovrabilità del veicolo.

### **⚠ AVVERTENZA**

**Fissare sempre le camme di regolazione di destra e di sinistra dell'ammortizzatore sulla sospensione anteriore o posteriore nella stessa posizione. Mai regolare solo una ammortizzatore. Una regolazione irregolare potrebbe provocare alterazioni nel controllo del veicolo e provocare un incidente.**

Solleverare il veicolo per regolare il pre-carico della molla.

Regolare girando la camma regolabile.

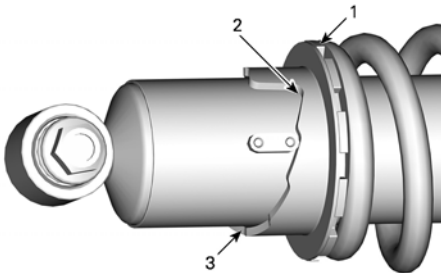

1. Ruotare la camma di regolazione
2. Regolazione più fine
3. Regolazione più salda

## Funzione DPS

Il servosterzo dinamico (DPS) fornisce una servoassistenza variabile gestita da una centralina, tramite un motorino elettrico per ottimizzare lo sforzo di sterzata da parte del conducente.

## TRASPORTO DEL VEICOLO

Quando si contatta la società di trasporto, accertarsi che dispongano di un rimorchio con piano piatto, di una rampa di caricamento o di una rampa elettrica per sollevare in sicurezza il veicolo e di cinghie di sicurezza. Verificare che il veicolo sia trasportato correttamente come descritto in questa sezione.

### AVVISO

**Non trainare il veicolo, in quanto si potrebbe danneggiare gravemente il sistema di trasmissione.**

### AVVISO

**Evitare l'utilizzo di catene per legare il veicolo, in quanto potrebbero danneggiare la finitura superficiale o i componenti di plastica.**

### ⚠ AVVERTENZA

**Per evitare lesioni gravi o morte o danni rilevanti ai componenti.**

- Non utilizzare mai la corda/il cavo del verricello per fissare il veicolo durante il rimorchio.
- Non guidare mai con la corda/il cavo del verricello collegato a un carico o a un altro veicolo.
- Utilizzare il verricello solo per aiutare un veicolo bloccato (neve, fango, ecc.).
- Fare sempre riferimento alle istruzioni del produttore del verricello.

### ⚠ AVVERTENZA

**Fare in modo che tutti gli accessori, il carico e gli oggetti liberi all'interno del veicolo siano fissati correttamente, o rimuoverli per evitare che cadano sulla strada e creino un pericolo per i veicoli che seguono.**

### ⚠ AVVERTENZA

**Trasportare sempre il veicolo con il lato anteriore rivolto in avanti, così da evitare danni al parabrezza o altri componenti. Durante il trasporto, le parti potrebbero staccarsi.**

### ⚠ AVVERTENZA

**Prima di tentare di montare il veicolo su una piattaforma o su un rimorchio, accertarsi che tutte le seguenti precauzioni di sicurezza vengano rispettate.**

<b>Precauzioni di sicurezza</b>	
Apparecchiatura di trasporto	L'apparecchiatura di trasporto (piattaforma, rimorchio, pianale) deve essere delle dimensioni e delle capacità idonee per supportare e trasportare in modo sicuro il veicolo.
Veicolo di traino	Non superare le specifiche e la capacità di traino del veicolo. Accertarsi che il rimorchio o la piattaforma sia correttamente fissata al gancio di traino.
Visibilità	Accertarsi che vi sia una buona visibilità durante l'intera manovra.
Terreno	Il veicolo di traino e il rimorchio devono trovarsi su una superficie piana. Utilizzare i bloccaruota sul rimorchio e sul veicolo di traino per evitare qualsiasi movimento.
Rampe	Utilizzare rampe sicure e con la portata corretta per il rimorchio o la piattaforma. Evitare rampe scoscese.
Astanti	Accertarsi sempre che le persone circostanti non siano troppo vicine al veicolo o all'apparecchiatura di traino durante la risalita.
Accessori e carico	Fare in modo che tutti gli accessori, il carico e gli oggetti liberi all'interno del veicolo siano fissati correttamente, o rimuoverli per evitare che cadano sulla strada e creino un pericolo per i veicoli che seguono.

## **Utilizzo della potenza del veicolo per risalire sull'apparecchiatura di traino**

**Quando il veicolo è in grado di risalire con la propria potenza, procedere come segue:**

1. Indossare i dispositivi di protezione omologati.
2. Allacciare le cinture sicurezza.
3. Utilizzare solo la marcia bassa (se possibile).
4. Se il veicolo è dotato di opzione 4WD, utilizzarla.
5. Durante la guida, rimanere sempre seduti.
6. Verificare il corretto allineamento su binari o piattaforme.
7. Iniziare da una distanza sufficiente dal rimorchio ad allineare il veicolo in linea retta con le rampe. Non tentare mani di curvare quando ci si avvicina alla rampa. Le ruote posteriori potrebbero non essere allineate una volta che si sale sulla rampa; il veicolo potrebbe quindi cadere.
8. Risalire lentamente con le ruote anteriore sulla rampa, per verificare l'allineamento.

9. Far indietreggiare il veicolo, verificare che le rampe siano ancora sicure, quindi procedere alla velocità corretta.
10. Guidare attentamente il veicolo sulla piattaforma o sul rimorchio. Utilizzare la velocità sufficiente per risalire senza girare o accelerare in modo brusco. Evitare di accelerare mentre ci si trova sulle rampe, per evitarne il movimento.
11. Se il rimorchio è inclinato all'avanti, è sufficiente lasciare rotolare il veicolo senza accelerazione.
12. Una volta che il veicolo ha effettuato la risalita, posizionare la leva del cambio per lo stazionamento. Innestare il meccanismo di blocco del freno (se in dotazione).

**Quando il veicolo non può riesce a spostarsi utilizzando la sua potenza, o laddove l'iperreazione costituisca un rischio o eventuali condizioni pericolose impediscano di imbarcarlo con la sua potenza, procedere utilizzando un verricello;**

### **Utilizzare un verricello per tirare il veicolo sull'apparecchiatura di rimorchio**

**Quando il veicolo non è in grado di risalire con la propria potenza, procedere come segue:**

#### **⚠ AVVERTENZA**

**Chiedere aiuto a un assistente. Una persona deve trovarsi nel veicolo per poter accedere alla sterzata di esso, ai freni e all'interruttore del verricello; l'altra persona controlla l'ambiente e la sicurezza della manovra.**

#### **⚠ AVVERTENZA**

**Accertarsi che il gancio del verricello sia attaccato in modo sicuro a un punto di ancoraggio idoneo. Utilizzare i cavi corretti per fissare.**

#### **NOTA:**

Se il veicolo può essere avviato in sicurezza, lasciare il motore al minimo durante la verricellatura, per evitare che la batteria si scarichi.

1. Posizionare la leva del cambio su FOLLE (N).
2. Se il veicolo è dotato di verricello, usarlo per caricare il veicolo sulla piattaforma.
3. Se il veicolo non è dotato di verricello, procedere come segue:
  1. Agganciare la cinghia all'ancora di traino del paraurti anteriore.
  2. Agganciare la cinghia al cavo del verricello del veicolo trainante.
  3. Tirare il veicolo sul rimorchio a pianale utilizzando il verricello.
4. Posizionare la leva del cambio su Stazionamento. Innestare il meccanismo di blocco del freno (se in dotazione).



## Fissaggio del veicolo per il trasporto

### ⚠ AVVERTENZA

Per evitare lesioni gravi o morte o danni rilevanti ai componenti.

- Non utilizzare mai la corda/il cavo del verricello per fissare il veicolo durante il rimorchio.
- Non guidare mai con la corda/il cavo del verricello collegato a un carico o a un altro veicolo.
- Utilizzare il verricello solo per aiutare un veicolo bloccato (neve, fango, ecc.).
- Fare sempre riferimento alle istruzioni del produttore del verricello.

1. Rimuovere la chiave dal veicolo.
2. Sul retro, fissare il veicolo su entrambi i lati utilizzando una cinghia attorno al braccio della sospensione il più vicino possibile alla ruota.
3. Sul davanti, fissare il veicolo su entrambi i lati utilizzando una cinghia attorno al braccio della sospensione superiore il più vicino possibile alla ruota e lontano dalla tubazione del freno.



1. Braccio della sospensione superiore anteriore

### ⚠ AVVERTENZA

Assicurarsi che il tubo flessibile del freno sia lontano dalla cinghia. Pizzicando il tubo flessibile del freno si riduce l'effetto frenante del veicolo.

4. Legare con le cinghie da traino i pneumatici posteriori.
5. Agganciare saldamente le cinghie di sicurezza delle sospensioni posteriori a entrambi i lati del retro del rimorchio con dei nottolini.
6. Verificare che le ruote anteriori e posteriori siano agganciate saldamente al rimorchio.

## Uscita del veicolo dal rimorchio

**⚠ AVVERTENZA**

Il veicolo può essersi spostato durante il trasporto. Accertarsi che il veicolo sia correttamente allineato alle rampe prima di procedere.

**⚠ AVVERTENZA**

La visibilità sarà ampiamente ridotta quando si indietreggia dal rimorchio. Chiedere aiuto a un assistente per garantire l'allineamento corretto e un ambiente sicuro.

# SOLLEVAMENTO E SOSTEGNO DEL VEICOLO

## Parte anteriore del veicolo

1. Posizionare il veicolo su una superficie piana e non sdruciolevole.
2. Controllare che la leva del cambio sia impostata su STAZIONAMENTO.
3. Installare un martinetto idraulico sotto la piastra salvatelaio anteriore.
4. Sollevare la parte anteriore del veicolo e collocare un supporto sotto la sezione del telaio, su entrambi i lati.

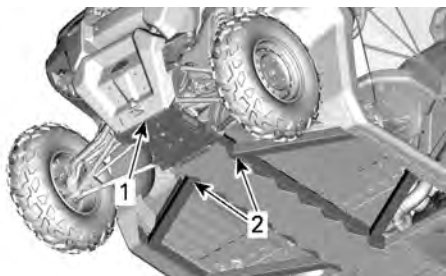

1. Parte anteriore del veicolo
2. Telaio

5. Abbassare il martinetto idraulico e controllare che il veicolo sia adeguatamente sorretto su entrambi i supporti.

## Parte posteriore del veicolo

1. Posizionare il veicolo su una superficie piana e non sdruciolevole.
2. Attivare la modalità 4WD.
3. Controllare che la leva del cambio sia impostata su STAZIONAMENTO.
4. Installare un martinetto idraulico sotto la piastra paramotore.
5. Sollevare la parte posteriore e installare un supporto sotto la sezione del telaio, su entrambi i lati, davanti alle ruote posteriori.

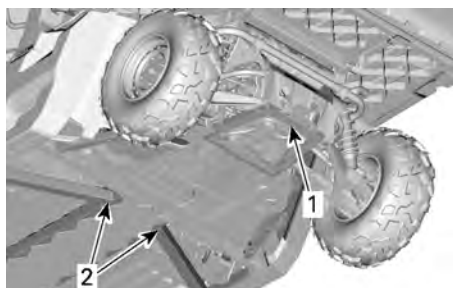

1. Posizione di sollevamento sotto la piastra paramotore
2. Sezione del telaio sotto la quale collocare i supporti.
6. Abbassare il martinetto idraulico e controllare che il veicolo sia adeguatamente sorretto su entrambi i supporti.

Questa pagina è intenzionalmen-  
te vuota

# MANUTENZIONE

---

# PROGRAMMA DI MANUTENZIONE

Gli interventi di manutenzione sono essenziali per mantenere il veicolo in condizioni operative sicure. Il veicolo deve essere revisionato secondo quanto previsto nel programma di manutenzione.

È responsabilità del proprietario garantire una corretta manutenzione. Una richiesta di intervento in garanzia può essere rifiutata se, tra le altre cose, è stato il proprietario o il conducente a causare il problema per un uso o una manutenzione impropri.

Eseguire controlli periodici e attenersi al programma di manutenzione. **Il programma di manutenzione non esime dall'eseguire il controllo pre-guida.**

## AVVERTENZA

**La mancata osservanza del programma di manutenzione e delle procedure di manutenzione raccomandate potrebbe compromettere l'utilizzo sicuro del veicolo.**

## Regolamento EPA – Veicoli canadesi e USA

**Un'officina di riparazioni o una persona di fiducia scelta dal proprietario possono** occuparsi della manutenzione o della riparazione dei dispositivi e dei sistemi di controllo delle emissioni. Queste istruzioni non richiedono l'acquisto di componenti o interventi di assistenza da parte di BRP o concessionari autorizzati Can-Am Off-Road.

Sebbene un concessionario autorizzato Can-Am Off-Road disponga di una conoscenza tecnica approfondita e di utensili per la manutenzione del veicolo, la garanzia relativa alle emissioni non è subordinata all'intervento di un concessionario autorizzato Can-Am Off-Road o di un altro ente con cui BRP abbia un rapporto commerciale.

È responsabilità del proprietario garantire una corretta manutenzione. Una richiesta di intervento in garanzia può essere rifiutata se, tra le altre cose, è stato il proprietario o il conducente a causare il problema per un uso o una manutenzione impropri.

Per quanto riguarda i reclami in garanzia relativi alle emissioni, BRP limita la diagnosi e la riparazione dei componenti coinvolti nelle emissioni ai concessionari autorizzati Can-Am Off-Road. Per maggiori informazioni, consultare la *Garanzia sulle emissioni dell'EPA degli STATI UNITI* contenuta nella sezione *Garanzia*.

È necessario seguire le istruzioni relative ai requisiti carburante nella sezione rifornimento del presente manuale. Benché sia facile procurarsi benzina con una percentuale di etanolo superiore al 10%, l'Agenzia per la protezione dell'ambiente (EPA) degli Stati Uniti ha emesso un divieto di utilizzo di benzina con una percentuale di etanolo superiore al 10% che riguarda questo veicolo. L'uso di benzina con una percentuale di etanolo superiore al 10% con questo motore può danneggiare il sistema di controllo delle emissioni.

## Linee guida per la manutenzione del filtro dell'aria

La manutenzione del filtro dell'aria deve essere regolata in base alle condizioni di guida.

La frequenza nella manutenzione del filtro dell'aria deve essere aumentata quando si guida su neve, sabbia asciutta, sporcizia, ghiaia o condizioni simili che hanno un'alta dispersione di polvere o particelle.

Guidare in gruppo in simili condizioni richiederà un ulteriore aumento nella frequenza di manutenzione del filtro dell'aria.

**NOTA:**

I filtri accessori e il prefiltra sono disponibili per queste condizioni. Per ulteriori dettagli, contattare un concessionario autorizzato Can-Am Off-Road.

**Impiego per lavori gravosi**

Se il veicolo è utilizzato nelle seguenti condizioni, fare riferimento alla sezione *Lavori gravosi* del programma di manutenzione.

- Traino ripetuto di carichi a più del 75% della capacità massima.
  - L'aumento del carico di lavoro applicato al sistema di trasmissione accelera la vita dei differenziali, del cambio/trasmissione e dell'olio del motore. In questo modo si riduce la longevità dei componenti interni se non vengono sostituiti più frequentemente.
- Guida a velocità eccessiva per periodi prolungati.

I veicoli Commerciali/Lavoro e da noleggio devono utilizzare anche il programma di manutenzione *Lavori gravosi*.

Un utilizzo superiore alla media richiede una sostituzione più frequente del fluido e dei componenti soggetti a usura rispetto a un utilizzo su sentiero, ricreativo o occasionale.

**Condizione di freddo estremo**

Un motore che di frequente viene fatto funzionare a una temperatura ambiente pari o inferiore a -25°C (-13°F) richiederà un aumento del programma di assistenza e manutenzione.

Qualsiasi motore a combustione azionato a queste basse temperature ambiente raccoglierà una quantità maggiore di condensa a ogni avvio/riscaldamento.

Poiché il motore non raggiunge le temperature di esercizio per lunghi periodi di tempo, l'olio comincia ad essere fortemente diluito con acqua e residui di gas (più contenuto d'acqua).

Un motore deve raggiungere la temperatura di esercizio per poter far evaporare la condensa dall'olio.

Se l'uso quotidiano (lavoro o ciclo di guida nel tempo libero) è simile a quelli menzionati sotto, BRP raccomanda vivamente di cambiare l'olio almeno una volta al mese.

Parametri di un aumento nel programma di assistenza e manutenzione:

- Il motore non raggiunge la giusta temperatura di esercizio durante il normale uso quotidiano

- Avviamenti e arresti multipli senza raggiungere la temperatura d'esercizio
- Brevi periodi al minimo
- Ciclo di guida a basso numero di giri su brevi distanze senza raggiungere la temperatura di esercizio.

#### **NOTA:**

BRP consiglia vivamente l'installazione di un riscaldatore del blocco per aiutare a riscaldare i liquidi, il che permetterà anche di prolungare la durata dell'olio.

### **Fango profondo/acqua**

Se il veicolo è un modello X mr o è stato accessoriatato per l'uso con fango profondo / acqua, questo tipo di utilizzo richiede una manutenzione più frequente e ispezioni per garantire che i detriti non si siano infiltrati nei componenti meccanici.

Se si guida regolarmente nel fango profondo o nell'acqua, fare riferimento alla sezione **Fango profondo/acqua** del programma di manutenzione.

Dopo ogni corsa, accertarsi di eseguire la **Cura dopo ogni utilizzo in ambiente con fango profondo/acqua**.

#### **Cura dopo ogni utilizzo in ambiente con fango profondo/acqua**

- Risciacquare il veicolo e i suoi componenti con acqua corrente.
- Pulire i filtri dell'aria CVT.
- Svuotare il serbatoio della CVT e pulirlo se è presente acqua o fango.
- Ispezionare e pulire i filtri dell'aria del motore e la relativa cassa filtro.
- Pulire i detriti intorno al condotto di scarico e all'area della marmitta e del parascintille.
- Pulire il radiatore.
- Controllare visivamente se si è accumulata acqua nei tubi di sfiato (serbatoio del carburante, scatola del cambio, differenziale anteriore e trasmissione finale posteriore) Se è presente dell'acqua, portare il veicolo al concessionario Can-Am Off-Road autorizzato più vicino per sottoporre i componenti principali di sfiato a ispezione e assistenza.
- Pulire gli ammortizzatori anteriori e posteriori per evitare che le guarnizioni restino danneggiate da polvere e sporco.
- Pulire le cuffie dell'albero motore di trasmissione e gli snodi o i cappucci dell'albero dell'elica.

### **Programma di manutenzione**

Assicurarsi di eseguire la manutenzione corretta con la frequenza indicata nelle tabelle.

Gli intervalli della tabella di manutenzione si basano su 3 fattori:

- Tempo del calendario
- Ore veicolo
- Lettura contachilometri.

Tenere conto di quale si verifica prima per stabilire la soglia di manutenzione.

Anche le abitudini di guida determinano i fattori da osservare. Ad esempio:



- Qualcuno che usa il veicolo ogni due fine settimana per andare in giro con gli amici seguirebbe molto probabilmente la **lettura contachilometri** per determinare l'intervallo di manutenzione.
- Qualcuno che usa il veicolo raramente durante l'anno o solo in poche occasioni (caccia, campeggio), molto probabilmente seguirà il **tempo del calendario** per determinare l'intervallo di manutenzione.
- Qualcuno che usa il veicolo quotidianamente/settimanalmente per lunghi periodi di tempo come in agricoltura/lavoro, molto probabilmente seguirà le **ore veicolo** per determinare l'intervallo di manutenzione.

**IMPORTANTE:** Le seguenti tabelle mostrano l'applicazione di manutenzione appropriata per i primi 3 anni. Per gli anni successivi, ripetere alternativamente lo stesso schema.

<b>Panoramica sulla manutenzione periodica</b>			
<b>Anni di calendario</b>	<b>Ore veicolo</b>	<b>Odometro</b>	<b>Lavori di routine</b>
1	200	3.000 km (1.900 mi)	<b>A</b>
2	400	6.000 km (3.700 mi)	<b>A e B</b>
3	600	9.000 km (5.600 mi)	<b>A</b>

<b>Panoramica manutenzione per lavori gravosi e fango/acqua</b>			
<b>Anni di calendario</b>	<b>Ore veicolo</b>	<b>Odometro</b>	<b>Lavori gravosi e fango profondo/acqua</b>
0,5	100	1.500 km (900 mi)	<b>A+</b>
1	200	3.000 km (1.900 mi)	<b>A+ e A</b>
1,5	300	4.500 km (2.800 mi)	<b>A+</b>
2	400	6.000 km (3.700 mi)	<b>A+ e A e B</b>
2,5	500	7.500 km (4.700 mi)	<b>A+</b>
3	600	9.000 km (5.600 mi)	<b>A+ e A</b>

<b>LAVORI DI ROUTINE</b>	<b>A</b>	<b>B</b>
<b>A = regolare</b> <b>C = pulire</b> <b>I = ispezionare</b> <b>L = lubrificare</b> <b>R = sostituire</b> <b>T = serrare</b>	<b>Ogni anno</b> <b>o</b> <b>200 ore</b> <b>o</b> <b>3.000 km</b> <b>(1900 mi)</b>	<b>Ogni 2 anni</b> <b>o</b> <b>400 ore</b> <b>o</b> <b>6.000 km</b> <b>(3700 mi)</b>
<b>Erogazione aria e carburante</b>		
Filtro dell'aria del motore	<b>I, C o R</b>	
Componenti erogazione dell'aria e funzionamento (scatola filtro, corpo farfallato, condotti, fascette)*	<b>I, C</b>	
Componenti e funzionamento carburante (tappo del serbatoio del carburante, serbatoio del carburante, tubi flessibili, fascette, perdite)*	<b>I</b>	
Pressione pompa di alimentazione		<b>I</b>
<b>Carrozzeria, telaio e accessori</b>		
Dispositivi di fissaggio della gabbia	<b>T</b>	
Avvolgitori cinture di sicurezza, le fibbie e le alette di pretensionamento	<b>I, C</b>	
Verricello	<b>I, C</b>	
Viti cardini parabrezza (se in dotazione)	<b>T</b>	
Serrature porte, cardini e nottolini	<b>L, T</b>	
Cuscinetto a sfera cilindro idraulico piano ribaltabile servoassistito (se in dotazione)	<b>L</b>	
<b>Motore e raffreddamento</b>		
Olio motore e filtro	<b>R</b>	
Gioco valvole (a prescindere dal tempo del calendario)	<b>I, A</b> (Motori V-twin)	<b>I, A</b> (motori monocil.)
Candele (a prescindere dal tempo del calendario)		<b>R</b>
Guarnizioni e tenute motore	<b>I</b>	
Componenti di raffreddamento motore (concentrazione, livello, condizione tubi flessibili, fascette, perdite)*	<b>I, A</b>	
Liquido refrigerante motore	<b>R</b> Ogni 5 anni o 12.000 km (7.500 mi)	
Radiatore	<b>C</b>	
<b>Scarico ed emissioni</b>		

<b>LAVORI DI ROUTINE</b>	<b>A</b>	<b>B</b>
<b>A = regolare</b> <b>C = pulire</b> <b>I = ispezionare</b> <b>L = lubrificare</b> <b>R = sostituire</b> <b>T = serrare</b>	Ogni anno o 200 ore o 3.000 km (1900 mi)	Ogni 2 anni o 400 ore o 6.000 km (3700 mi)
Componenti di scarico (guarnizioni, tubi, condizione marmitta, perdite)*	I	
Filtro dello sfiato del serbatoio del carburante (modelli non EVAP)	R	
Prefiltro di sfiato della tanica (modelli CARB ed EVAP)		R
Parascintille marmitta	C	
Detriti intorno al condotto di scarico e all'area della marmitta	C	
<b>HVAC</b>		
Filtro dell'aria	I, C	
Componenti di riscaldamento e condizionamento dell'aria*	I, C	
Cinghia del compressore condizionamento aria		I
<b>Freni</b>		
Componenti e funzionamento freni (livello del liquido, pastiglie dei freni, dischi dei freni, pinze dei freni, tubazioni e cilindro principale)*	I, C, L, A	
Liquido dei freni	R Ogni 2 anni	
<b>Comando</b>		
Olio scatola del cambio	Sostituire ai primi 3000 km (1900 mi) e a 6000 km (3700 mi), quindi seguire la regolare pianificazione	
Olio scatola del cambio	I, A	R
Olio differenziale anteriore	I, A	R
Olio per trasmissione finale posteriore (Motore monocil.)	I, A	R
Olio del differenziale centrale e posteriore (modelli 6x6)	I, A	R
Pneumatici (usura, pressione)	I, A	
Dadi ruota	T	

<b>LAVORI DI ROUTINE</b>	<b>A</b>	<b>B</b>
<b>A = regolare</b> <b>C = pulire</b> <b>I = ispezionare</b> <b>L = lubrificare</b> <b>R = sostituire</b> <b>T = serrare</b>	<b>Ogni anno</b> <b>o</b> <b>200 ore</b> <b>o</b> <b>3.000 km</b> <b>(1900 mi)</b>	<b>Ogni 2 anni</b> <b>o</b> <b>400 ore</b> <b>o</b> <b>6.000 km</b> <b>(3700 mi)</b>
Viti Beadlock (se in dotazione)	T	
Componenti e funzionamento trasmissione*	I	
<b>Comandi</b>		
Funzionamento leva scatola del cambio	I, A	
Funzionamento dell'acceleratore	I	
<b>Trasmissione Variabile Continua (CVT)</b>		
Componenti CVT (filtro aria, pulizia della puleggia motrice e condotta, cinghia di trasmissione, rulli puleggia motrice e cuscinetto del mozzo)*	I, C, L	
Rulli nella puleggia condotta	I	
<b>Specifiche elettriche</b>		
Collegamenti e condizione batteria	I, C	
Moduli codici di errore e aggiornamenti software applicabili	I	
Funzionamento degli interruttori dei comandi e dell'illuminazione	I	
Connettore sensore di velocità veicolo (VSS) (motore monocil.)		C
<b>Guida</b>		
Componenti e funzionamento sterzo*	I	
<b>Sospensione</b>		
Componenti e funzionamento sospensioni*	I, C, L, T	
Boccole della barra stabilizzatrice	I, L Raccomandato ogni 1.000 km (620 mi)	

\*Per una lista esaustiva delle azioni di manutenzione da eseguire, rivolgersi al concessionario di zona.

<b>LAVORI GRAVOSI</b>	<b>A+</b>	<b>A</b>	<b>B</b>
<b>A = regolare</b> <b>C = pulire</b> <b>I = ispezionare</b> <b>L = lubrificare</b> <b>R = sostituire</b> <b>T = serrare</b>	Ogni 6 mesi o 100 ore o 1.500 km (900 mi)	Ogni anno o 200 ore o 3.000 km (1900 mi)	Ogni 2 anni o 400 ore o 6.000 km (3700 mi)
<b>Erogazione aria e carburante</b>			
Filtro dell'aria del motore	I, C	R	
Componenti erogazione dell'aria e funzionamento (scatola filtro, corpo farfallato, condotti, fascette)*	I, C		
Componenti e funzionamento carburante (tappo del serbatoio del carburante, serbatoio del carburante, tubi flessibili, fascette, perdite)*		I	
Pressione pompa di alimentazione			I
<b>Carrozzeria, telaio e accessori</b>			
Dispositivi di fissaggio della gabbia		T	
Avvolgitori cinture di sicurezza, le fibbie e le alette di pretensionamento		I, C	
Verricello	I, C		
Viti cardini parabrezza (se in dotazione)		T	
Serrature porte, cardini e nottolini		L, T	
Cuscinetto a sfera cilindro idraulico piano ribaltabile servoassistito (se in dotazione)		L	
<b>Motore e raffreddamento</b>			
Olio motore e filtro	R		
Gioco valvole (a prescindere dal tempo del calendario)		I, A (Motori V-twin)	I, A (motori monocil.)
Candele (a prescindere dal tempo del calendario)			R
Guarnizioni e tenute motore		I	
Componenti di raffreddamento motore (concentrazione, livello, condizione tubi flessibili, fascette, perdite)*		I, A	

<b>LAVORI GRAVOSI</b>	<b>A+</b>	<b>A</b>	<b>B</b>
<b>A = regolare</b> <b>C = pulire</b> <b>I = ispezionare</b> <b>L = lubrificare</b> <b>R = sostituire</b> <b>T = serrare</b>	Ogni 6 mesi o 100 ore o 1.500 km (900 mi)	Ogni anno o 200 ore o 3.000 km (1900 mi)	Ogni 2 anni o 400 ore o 6.000 km (3700 mi)
Liquido refrigerante motore	<b>R</b> Ogni 5 anni o 12.000 km (7.500 mi)		
Radiatore		<b>C</b>	
<b>Scarico ed emissioni</b>			
Filtro dello sfiato del serbatoio del carburante (modelli non EVAP)		<b>R</b>	
Prefiltro di sfiato della tanica (modelli CARB ed EVAP)			<b>R</b>
Componenti di scarico (guarnizione, tubi, condizione marmitta, perdite)*		<b>I</b>	
Parascintille marmitta	<b>C</b>		
Detriti intorno al condotto di scarico e all'area della marmitta	<b>C</b>		
<b>HVAC</b>			
Filtro dell'aria	<b>I, C</b>		
Componenti di riscaldamento e condizionamento dell'aria*		<b>I, C</b>	
Cinghia del compressore condizionamento aria			<b>I</b>
<b>Freni</b>			
Componenti e funzionamento freni (livello del liquido, pastiglie dei freni, dischi dei freni, pinze dei freni, tubazioni e cilindro principale)*	<b>I, C, A</b>	<b>C, L</b>	
Liquido dei freni	<b>R</b> Ogni 2 anni		
<b>Comando</b>			
Olio scatola del cambio e filtro	Sostituire ai primi 1500 km (900 mi) e a 3000 km (1900 mi), quindi seguire la regolare pianificazione		
Olio scatola del cambio e filtro	<b>I, A</b>	<b>R</b>	
Olio differenziale anteriore	<b>I, A</b>	<b>R</b>	
Olio per trasmissione finale posteriore (Motore monocil.)	<b>I, A</b>	<b>R</b>	

<b>LAVORI GRAVOSI</b>	<b>A+</b>	<b>A</b>	<b>B</b>
<b>A = regolare</b> <b>C = pulire</b> <b>I = ispezionare</b> <b>L = lubrificare</b> <b>R = sostituire</b> <b>T = serrare</b>	Ogni 6 mesi o 100 ore o 1.500 km (900 mi)	Ogni anno o 200 ore o 3.000 km (1900 mi)	Ogni 2 anni o 400 ore o 6.000 km (3700 mi)
Olio del differenziale centrale e posteriore (modelli 6x6)	I, A	R	
Pneumatici (usura, pressione)	I, A		
Dadi ruota	T		
Viti Beadlock (se in dotazione)		T	
Componenti e funzionamento trasmissione*	I		
<b>Comandi</b>			
Funzionamento leva scatola del cambio		I, A	
Funzionamento dell'acceleratore		I	
<b>Trasmissione Variabile Continua (CVT)</b>			
Componenti CVT (filtro aria, pulizia della puleggia motrice e condotta, cinghia di trasmissione, rulli puleggia motrice e cuscinetto del mozzo)*		I, C, L	
Rulli e pattini nella puleggia condotta		I	
<b>Specifiche elettriche</b>			
Collegamenti e condizione batteria		I, C	
Moduli codici di errore e aggiornamenti software applicabili		I	
Funzionamento degli interruttori dei comandi e dell'illuminazione		I	
Connettore sensore di velocità veicolo (VSS) (motore monocil.)		C	
<b>Guida</b>			
Componenti e funzionamento sterzo*	I		
<b>Sospensione</b>			

<b>LAVORI GRAVOSI</b>	<b>A+</b>	<b>A</b>	<b>B</b>
<b>A = regolare</b> <b>C = pulire</b> <b>I = ispezionare</b> <b>L = lubrificare</b> <b>R = sostituire</b> <b>T = serrare</b>	Ogni 6 mesi o 100 ore o 1.500 km (900 mi)	Ogni anno o 200 ore o 3.000 km (1900 mi)	Ogni 2 anni o 400 ore o 6.000 km (3700 mi)
Componenti e funzionamento sospensioni*	I, C, L	T	
Boccole della barra stabilizzatrice	I, L Raccomanda- to ogni 1.000 km (620 mi)		

\*Per una lista esaustiva delle azioni di manutenzione da eseguire, rivolgersi al concessionario di zona.



<b>FANGO PROFONDO/ ACQUA</b>	<b>A+</b>	<b>A</b>	<b>B</b>
<b>A = regolare</b> <b>C = pulire</b> <b>I = ispezionare</b> <b>L = lubrificare</b> <b>R = sostituire</b> <b>T = serrare</b>	<b>Ogni 6 mesi</b> o <b>100 ore</b> o <b>1.500 km</b> <b>(900 mi)</b>	<b>Ogni anno</b> o <b>200 ore</b> o <b>3.000 km</b> <b>(1900 mi)</b>	<b>Ogni 2 anni</b> o <b>400 ore</b> o <b>6.000 km</b> <b>(3700 mi)</b>
<b>Erogazione aria e carburante</b>			
Filtro dell'aria del motore	I, C	R	
Componenti erogazione dell'aria e funzionamento (scatola filtro, corpo farfallato, condotti, fascette)*	I, C		
Componenti e funzionamento carburante (tappo del serbatoio del carburante, serbatoio del carburante, tubi flessibili, fascette, perdite)*		I	
Pressione pompa di alimentazione			I
<b>Carrozzeria, telaio e accessori</b>			
Dispositivi di fissaggio della gabbia		T	
Avvolgitori cinture di sicurezza, le fibbie e le alette di pretensionamento		I, C	
Verricello	I, C		
Viti cardini parabrezza		T	
Serrature porte, cardini e nottolini		L, T	
Cuscinetto a sfera cilindro idraulico piano ribaltabile servoassistito (se in dotazione)		L	
<b>Motore e raffreddamento</b>			
Olio motore e filtro	I, A	R	
Gioco valvole (a prescindere dal tempo del calendario)		I, A (Motori V-twin)	I, A (motori monocil.)
Candele (a prescindere dal tempo del calendario)			R
Guarnizioni e tenute motore		I	
Componenti di raffreddamento motore (concentrazione, livello, condizione tubi flessibili, fascette, perdite)*		I, A	

<b>FANGO PROFONDO/ ACQUA</b>	<b>A+</b>	<b>A</b>	<b>B</b>
A = regolare C = pulire I = ispezionare L = lubrificare R = sostituire T = serrare	Ogni 6 mesi o 100 ore o 1.500 km (900 mi)	Ogni anno o 200 ore o 3.000 km (1900 mi)	Ogni 2 anni o 400 ore o 6.000 km (3700 mi)
Liquido refrigerante motore	<b>R</b> Ogni 5 anni o 12.000 km (7.500 mi)		
Radiatore	<b>C</b>		
<b>Scarico ed emissioni</b>			
Filtro dello sfiato del serbatoio del carburante (modelli non EVAP)		<b>R</b>	
Prefiltro di sfiato della tanica (modelli CARB ed EVAP)			<b>R</b>
Componenti di scarico (guarnizione, tubi, condizione marmitta, perdite)*	<b>I</b>		
Parascintille marmitta	<b>C</b>		
Detriti intorno al condotto di scarico e all'area della marmitta	<b>C</b>		
<b>HVAC</b>			
Filtro dell'aria	<b>I, C</b>		
Componenti di riscaldamento e condizionamento dell'aria*		<b>I, C</b>	
Cinghia del compressore condizionamento aria	<b>I</b>		
<b>Freni</b>			
Componenti e funzionamento freni (livello del liquido, pastiglie dei freni, dischi dei freni, pinze dei freni, tubazioni e cilindro principale)*	<b>I, C, A</b>	<b>C, L</b>	
Liquido dei freni	<b>R</b> Ogni 2 anni		
<b>Comando</b>			
Olio scatola del cambio e filtro	Sostituire ai primi 1500 km (900 mi) e a 3000 km (1900 mi), quindi seguire la regolare pianificazione		
Olio scatola del cambio e filtro	<b>I, A</b>		<b>R</b>
Olio differenziale anteriore	<b>I, A</b>		<b>R</b>

<b>FANGO PROFONDO/ ACQUA</b>	<b>A+</b>	<b>A</b>	<b>B</b>
<b>A = regolare</b> <b>C = pulire</b> <b>I = ispezionare</b> <b>L = lubrificare</b> <b>R = sostituire</b> <b>T = serrare</b>	Ogni 6 mesi o 100 ore o 1.500 km (900 mi)	Ogni anno o 200 ore o 3.000 km (1900 mi)	Ogni 2 anni o 400 ore o 6.000 km (3700 mi)
Olio per trasmissione finale posteriore (Motore monocil.)	I, A		R
Olio del differenziale centrale e posteriore (modelli 6x6)	I, A		R
Pneumatici (usura, pressione)	I, A		
Dadi ruota	T		
Viti Beadlock (se in dotazione)		T	
Componenti e funzionamento trasmissione*	I		
<b>Comandi</b>			
Funzionamento leva scatola del cambio		I, A	
Funzionamento dell'acceleratore	I		
<b>Trasmissione Variabile Continua (CVT)</b>			
Componenti CVT (filtro aria, pulizia della puleggia motrice e condotta, cinghia di trasmissione, rulli puleggia motrice e cuscinetto del mozzo)*		I, C, L	
Rulli nella puleggia condotta		I	
<b>Specifiche elettriche</b>			
Collegamenti e condizione batteria		I, C	
Moduli codici di errore e aggiornamenti software applicabili		I	
Funzionamento degli interruttori dei comandi e dell'illuminazione		I	
Connettore sensore di velocità veicolo (VSS) (motore monocil.)		C	
<b>Guida</b>			
Componenti e funzionamento sterzo*	I		
<b>Sospensione</b>			

<b>FANGO PROFONDO/ ACQUA</b>	<b>A+</b>	<b>A</b>	<b>B</b>
<b>A = regolare</b> <b>C = pulire</b> <b>I = ispezionare</b> <b>L = lubrificare</b> <b>R = sostituire</b> <b>T = serrare</b>	Ogni 6 mesi o 100 ore o 1.500 km (900 mi)	Ogni anno o 200 ore o 3.000 km (1900 mi)	Ogni 2 anni o 400 ore o 6.000 km (3700 mi)
Componenti e funzionamento sospensioni*	I, C, L	T	
Boccole della barra stabilizzatrice	I, L Raccomanda- to ogni 1.000 km (620 mi)		

\*Per una lista esaustiva delle azioni di manutenzione da eseguire, rivolgersi al concessionario di zona.

## Registro di manutenzione

Se richiesto, inviare una fotocopia dello storico manutenzione a BRP.

<b>Pre-consegna</b>	
Numero di serie: _____ Chilometraggio: _____ Ore: _____ Data: _____ N. concessionario: _____ Note: _____ _____	Firma/Timbro:
Vedere il bollettino delle procedure pre-consegna per conoscere le procedure di installazione dettagliate	

<b>PRIMO tagliando</b>	
Chilometraggio: _____ Ore: _____ Data: _____ N. concessionario: _____ Note: _____ _____	Firma/Timbro:
Per il programma di manutenzione vedere la sezione Informazioni sulla manutenzione di questa Guida del conducente	

**Assistenza**

Chilometraggio: \_\_\_\_\_

Ore: \_\_\_\_\_

Data: \_\_\_\_\_

N.  
cessionario: \_\_\_\_\_

Note: \_\_\_\_\_

Firma/Timbro:

Per il programma di manutenzione vedere la sezione Informazioni sulla manutenzione di questa Guida del conducente

**Assistenza**

Chilometraggio: \_\_\_\_\_

Ore: \_\_\_\_\_

Data: \_\_\_\_\_

N.  
cessionario: \_\_\_\_\_

Note: \_\_\_\_\_

Firma/Timbro:

Per il programma di manutenzione vedere la sezione Informazioni sulla manutenzione di questa Guida del conducente

**Assistenza**

Chilometraggio: \_\_\_\_\_

Ore: \_\_\_\_\_

Data: \_\_\_\_\_

N.  
cessionario: \_\_\_\_\_

Note: \_\_\_\_\_

Firma/Timbro:

Per il programma di manutenzione vedere la sezione Informazioni sulla manutenzione di questa Guida del conducente



**Assistenza**

Chilometraggio: \_\_\_\_\_

Ore: \_\_\_\_\_

Data: \_\_\_\_\_

N.  
cessionario: \_\_\_\_\_

Note: \_\_\_\_\_

Firma/Timbro:

Per il programma di manutenzione vedere la sezione Informazioni sulla manutenzione di questa Guida del conducente

**Assistenza**

Chilometraggio: \_\_\_\_\_

Ore: \_\_\_\_\_

Data: \_\_\_\_\_

N.  
cessionario: \_\_\_\_\_

Note: \_\_\_\_\_

Firma/Timbro:

Per il programma di manutenzione vedere la sezione Informazioni sulla manutenzione di questa Guida del conducente

**Assistenza**

Chilometraggio: \_\_\_\_\_

Ore: \_\_\_\_\_

Data: \_\_\_\_\_

N.  
cessionario: \_\_\_\_\_

Note: \_\_\_\_\_

Firma/Timbro:

Per il programma di manutenzione vedere la sezione Informazioni sulla manutenzione di questa Guida del conducente





**Assistenza**

Chilometraggio: \_\_\_\_\_

Ore: \_\_\_\_\_

Data: \_\_\_\_\_

N.  
cessionario: \_\_\_\_\_

Note: \_\_\_\_\_

Firma/Timbro:

Per il programma di manutenzione vedere la sezione Informazioni sulla manutenzione di questa Guida del conducente

**Assistenza**

Chilometraggio: \_\_\_\_\_

Ore: \_\_\_\_\_

Data: \_\_\_\_\_

N.  
cessionario: \_\_\_\_\_

Note: \_\_\_\_\_

Firma/Timbro:

Per il programma di manutenzione vedere la sezione Informazioni sulla manutenzione di questa Guida del conducente

**Assistenza**

Chilometraggio: \_\_\_\_\_

Ore: \_\_\_\_\_

Data: \_\_\_\_\_

N.  
cessionario: \_\_\_\_\_

Note: \_\_\_\_\_

Firma/Timbro:

Per il programma di manutenzione vedere la sezione Informazioni sulla manutenzione di questa Guida del conducente



**Assistenza**

Chilometraggio: \_\_\_\_\_

Ore: \_\_\_\_\_

Data: \_\_\_\_\_

N.  
cessionario: \_\_\_\_\_

Note: \_\_\_\_\_

Firma/Timbro:

Per il programma di manutenzione vedere la sezione Informazioni sulla manutenzione di questa Guida del conducente

**Assistenza**

Chilometraggio: \_\_\_\_\_

Ore: \_\_\_\_\_

Data: \_\_\_\_\_

N.  
cessionario: \_\_\_\_\_

Note: \_\_\_\_\_

Firma/Timbro:

Per il programma di manutenzione vedere la sezione Informazioni sulla manutenzione di questa Guida del conducente

**Assistenza**

Chilometraggio: \_\_\_\_\_

Ore: \_\_\_\_\_

Data: \_\_\_\_\_

N.  
cessionario: \_\_\_\_\_

Note: \_\_\_\_\_

Firma/Timbro:

Per il programma di manutenzione vedere la sezione Informazioni sulla manutenzione di questa Guida del conducente

# PROCEDURE DI MANUTENZIONE

## FILTRO DELL'ARIA DEL MOTORE

### AVVISO

**Non modificare mai il sistema di aerazione. Altrimenti, si potrebbe verificare un peggioramento della prestazione o addirittura un danno. Il motore è calibrato per funzionare specificatamente con questi componenti.**

### Linee guida per la sostituzione del filtro dell'aria del motore

La frequenza con la quale il filtro dovrà essere controllato e sostituito varia in base alle condizioni di guida, in quanto è fondamentale per assicurare prestazioni e durata ottimali.

La frequenza di controllo e sostituzione del filtro dell'aria del motore deve essere aumentata per le seguenti condizioni di guida impervie:

- Guida su sabbia asciutta.
- Guida su superfici asciutte ricoperte di sporco.
- Guida su strade asciutte ricoperte di ghiaia o condizioni analoghe.
- Guida in zone caratterizzate da elevate concentrazioni di semi o di bucce di frutti.
- Guida in condizioni impervie in presenza di neve.

### AVVISO

**Quando si guida in polverose in presenza di polvere o sabbia, l'air box deve essere pulito prima di ogni guida.**

### NOTA:

Guidare in gruppo in simili condizioni aumenterebbe la frequenza di manutenzione del filtro dell'aria.

### Rimuovere il filtro dell'aria del motore

Sbloccare il coperchio del filtro dell'aria e rimuovere il filtro.

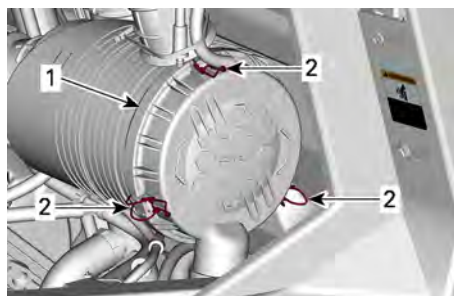

1. Copertura filtro dell'aria

2. Fermi

Il filtro si adatta perfettamente al tubo di uscita e ci sarà una resistenza iniziale. Spostare delicatamente l'estremità del filtro avanti e indietro per rompere il sigillo, quindi ruotare tirando verso l'esterno. Evitare di far urtare il filtro contro l'involucro.

### Pulire il filtro dell'aria del motore

1. Controllare che sul filtro non siano presenti tracce di perdite. Una striscia di polvere sul lato pulito del filtro è un segno rivelatore. Sostituire il filtro in caso di danni. Eliminare qualsiasi fonte di perdite d'aria prima di installare un nuovo filtro.
2. Pulire il filtro dell'aria del motore dando dei colpetti per estrarre le polveri pesanti dall'elemento di carta. Questa operazione consente di rimuovere lo sporco e la polvere dal filtro in carta.

### AVVISO

**Si sconsiglia di spruzzare aria compressa sull'elemento di carta, in quanto questa operazione potrebbe danneggiare le fibre di carta e ridurre la capacità di filtraggio in caso di utilizzi in ambienti polverosi. Se il filtro dell'aria del motore è eccessivamente sporco e non è possibile eseguire la pulizia in base alla procedura consigliata, è necessario sostituirlo.**

- Controllare che l'alloggiamento del filtro dell'aria sia pulito. Pulire se necessario.
- Utilizzare un panno umido pulito per pulire la superficie di tenuta del filtro e l'interno del tubo di ingresso. Assicurarsi che l'area di tenuta del tubo di ingresso non sia danneggiata.

### **Pulizia della valvola a becco d'anatra**

### **Installazione del filtro dell'aria del motore**

- Inserire il filtro con attenzione.
- Posizionare il filtro a mano, assicurandosi che sia inserito completamente nell'alloggiamento del filtro dell'aria.
- Applicare manualmente la pressione sul bordo esterno del filtro, non sul centro flessibile.
- Ispezionare e pulire accuratamente la guarnizione nella scanalatura del coperchio. Sostituire in caso di danneggiamento.
- Fissare il coperchio del filtro dell'aria con i fermi.

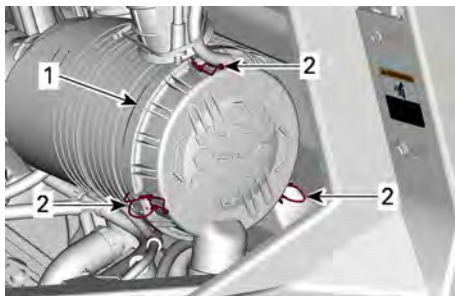

- Copertura filtro dell'aria
- Fermi

## **Filtro dell'aria CVT**

### **Linee guida per la sostituzione del filtro dell'aria CVT**

La frequenza di ispezione e sostituzione del filtro dell'aria CVT deve essere determinata in base alle condizioni di

guida in quanto è fondamentale per assicurare prestazioni del motore e durata ottimali.

Nelle seguenti condizioni ostili di guida, è necessario aumentare la frequenza delle ispezioni e delle sostituzioni:

- Guida su sabbia asciutta.
- Guida su superfici asciutte ricoperte di sporco.
- Guida su strade asciutte ricoperte di ghiaia o condizioni analoghe.
- Guida in presenza di fango.
- Guida in zone caratterizzate da elevate concentrazioni di semi o di bucce di frutti.
- Guida in condizioni impervie in presenza di neve.

## **AVVISO**

**Quando si guida in polverose in presenza di polvere o sabbia, il filtro dell'aria deve essere pulito prima di ogni guida.**

### **NOTA:**

Guidare in gruppo in simili condizioni aumenterebbe la frequenza di manutenzione del filtro dell'aria.

### **Rimozione del filtro principale dell'aria CVT**

- Inclinare il vano di carico.
- Premere le linguette del filtro per rilasciarlo.

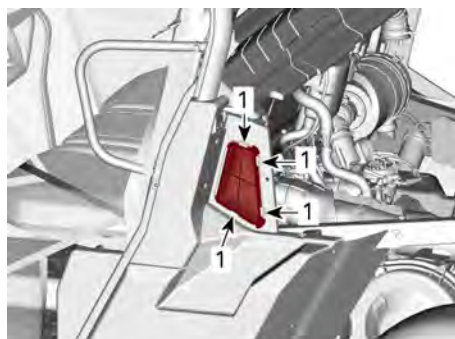

- Premere qui

### 3. Rimozione del filtro dell'aria CVT.

#### **Rimozione del filtro secondario dell'aria CVT (se previsto)**

1. Inclinare il vano di carico.
2. Rimuovere il filtro principale dell'aria CVT. Fare riferimento a *Rimozione del filtro principale dell'aria CVT*.

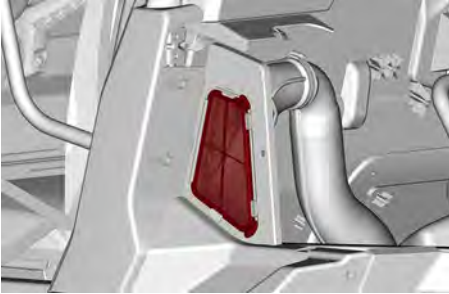

3. Allentare il morsetto.

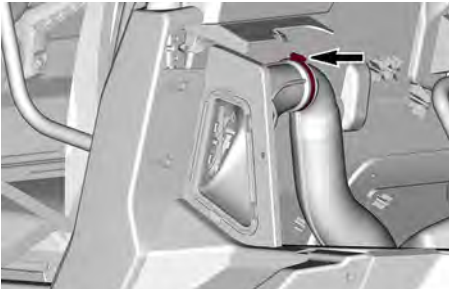

4. Rimuovere l'alloggiamento del filtro dal veicolo.

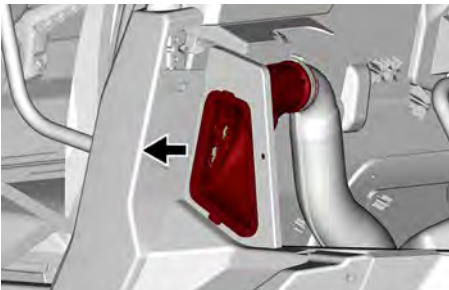

5. Premere le linguette del filtro per rilasciarlo.



6. Rimozione del filtro dell'aria CVT.

#### **Ispezionare e pulire il filtro aria CVT**

1. Ispezionare il filtro e sostituirlo se danneggiato.
2. Pulire il filtro, usando una soluzione di sapone e acqua, quindi sciacquarlo.
3. Rimuovere delicatamente l'acqua in eccesso e far asciugare il filtro a temperatura ambiente.
4. Pulire l'interno dell'ingresso dell'aria della CVT con un aspirapolvere.

#### **Installazione del filtro principale dell'aria CVT**

1. Reinstallare il filtro principale dell'aria CVT.
2. Abbassare e fissare il vano di carico.

#### **Installazione del filtro secondario dell'aria CVT**

1. La procedura di montaggio è l'inverso di quella di rimozione. Tuttavia, prestare particolare attenzione alla seguente procedura.

Coppia di serraggio	
Dispositivo di fissaggio	$2 \pm 0,3 \text{ Nm}$ ( $17 \pm 3 \text{ lbf-in}$ )

## Prefiltro del sistema di emissione per evaporazione (se in dotazione)

### Sostituzione del prefiltro del sistema di emissione per evaporazione

1. Inclinare il vano di carico.
2. Rimuovere le fascette del flessibile.
3. Rimuovere le viti di fissaggio.
4. Rimuovere il gruppo prefiltro.

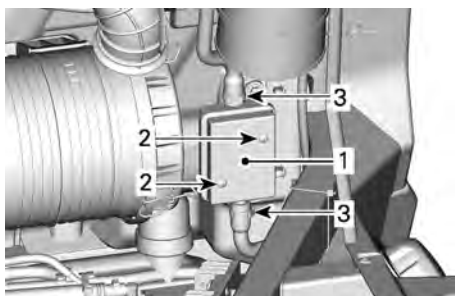

1. Prefiltro
2. Vite di fissaggio
3. Morsetti

5. Installare un nuovo gruppo prefiltro.

Coppia di serraggio	
Vite di fissaggio del prefiltro	2,5 ± 0,5 Nm (22 ± 4 lbf-in)

6. Fissare i tubi flessibili con morsetti.
7. Installare tutti gli altri componenti rimossi.

## OLIO MOTORE

### Olio motore consigliato

I motori Rotax® sono stati sviluppati e collaudati utilizzando l'olio XPS®.

BRP raccomanda di utilizzare sempre l'olio sintetico XPS o equivalente.

I danni causati dall'utilizzo di un olio non adatto a questo motore non saranno coperti dalla garanzia limitata BRP.

Olio motore XPS raccomandato	
Uso generico	Olio sintetico 5W40
Basse temperature	Olio sintetico 0W40
Temperature alte	Olio sintetico 10W50

Se l'olio motore XPS raccomandato non è disponibile

- Utilizzare un olio sintetico per motore a 4 tempi SAE che soddisfi o superi le seguenti specifiche di settore per lubrificanti.
- Controllare sempre la certificazione dell'etichetta di assistenza API sul contenitore dell'olio per accertarsi che contenga almeno uno degli standard specificati.
  - **Classificazione servizio API SN o**
  - **JASO MA2**

### Motori monocilindrici

Verificare il livello dell'olio motore (monocilindrico)

**AVVISO**

Utilizzando il motore con un livello inadeguato di olio si possono causare gravi danni al motore.

**AVVISO**

Controllare il livello dell'olio quando il motore è CALDO.

1. Avviare il motore e lasciarlo girare al minimo per 60 secondi.
2. Spegnerne il motore.
3. Posizionare il veicolo su una superficie piana.



4. Pulire attorno all'asta per evitare che particelle estranee finiscano nel tubo.

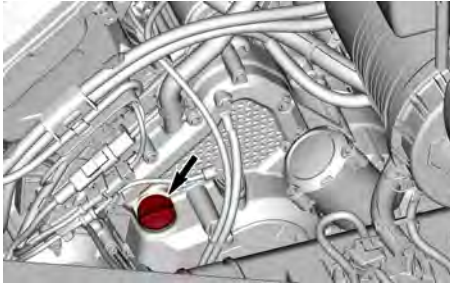

5. Svitare l'asta, quindi rimuoverla e pulirla.  
 6. Inserire di nuovo l'astina, avvitandola completamente.  
 7. Estrarla di nuovo e controllare il livello di olio. Dovrebbe essere a livello della tacca superiore o superarla.



1. MIN  
 2. MAX

Se il livello è compreso tra le tacche, reinstallare l'astina.

Se il livello è inferiore alla tacca inferiore, aggiungere l'olio come segue:

- Posizionare un imbuto nel tubo dell'astina di misurazione.
- Aggiungere una piccola quantità di olio e ricontrollarne il livello.
- Continuare per aggiungere l'olio finché il livello dell'olio non raggiunge la tacca superiore dell'astina.

### AVVISO

**Non riempire eccessivamente. Rimuovere sempre i residui di olio.**

### Cambio dell'olio motore

#### AVVISO

**L'olio e il filtro vanno sostituiti contemporaneamente.**

Il cambio dell'olio e la sostituzione del filtro dell'olio dovrebbero essere effettuati a motore caldo.

#### ATTENZIONE

**L'olio del motore potrebbe scottare. Attendere fino a quando l'olio del motore è tiepido.**

1. Posizionare il veicolo su una superficie piana.
2. Pulire l'area dell'astina.
3. Rimuovere l'astina di misurazione olio.
4. Mettere una bacinella per la raccolta dell'olio sotto il tappo di scarico del motore.
5. Pulire la zona del tappo di scarico.
6. Svitare il tappo di scarico e rimuovere l'anello della guarnizione.

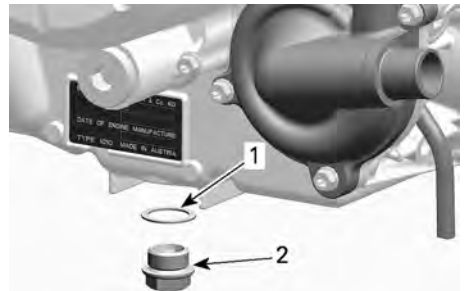

1. Anello della guarnizione (da gettare)  
 2. Tappo di scarico

7. Far scaricare l'olio completamente dal carter.
8. Pulire il tappo di scarico.
9. Montare un NUOVO anello della guarnizione sul tappo di scarico.

#### AVVISO

**Non riutilizzare mai l'anello della guarnizione. Sostituire sempre con nuove.**

10. Montare e stringere il tappo di scarico alla coppia consigliata.

Coppia di serraggio	
Tappo di scarico	30 ± 2 Nm (22 ± 1 lbf-ft)

11. Sostituire il filtro dell'olio, fare riferimento a *Filtro dell'olio*.  
 12. Rabboccare il motore, fare riferimento a *Olio motore consigliato*.

**NOTA:**

Per la capacità del motore, fare riferimento alle *Caratteristiche tecniche*.

13. Avviare il motore e farlo girare al minimo per 60 secondi.  
 14. Spegnerne il motore.  
 15. Controllare immediatamente il livello dell'olio; fare riferimento a *Verificare il livello dell'olio motore*.  
 16. Se necessario, aggiungere altro olio.  
 17. Controllare che non siano presenti perdite dal filtro dell'olio o dal tappo di scarico.  
 18. Smaltire l'olio e il filtro usati seguendo tutte le normative ambientali locali.

**Motori bicilindrici**

**Verifica del livello dell'olio motore (V-Twin)**

**AVVISO**  
 Utilizzando il motore con un livello inadeguato di olio si possono causare gravi danni al motore.

**AVVISO**  
 Controllare il livello dell'olio quando il motore è FREDDO.

1. Posizionare il veicolo su una superficie piana.
2. Pulire attorno all'asta per evitare che particelle estranee finiscano nel tubo.

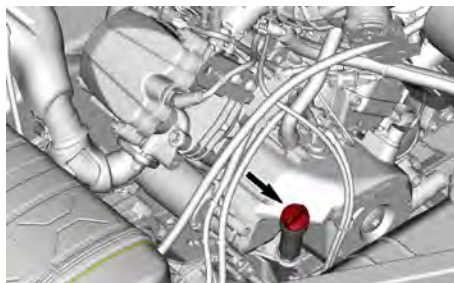

3. Svitare l'asta, quindi rimuoverla e pulirla.
4. Inserire di nuovo l'astina, avvitandola completamente.
5. Estrarla di nuovo e controllare il livello di olio. Dovrebbe essere a livello della tacca superiore o superarla.



1. MIN
2. MAX

Se il livello è compreso tra le tacche, reinstallare l'astina.

Se il livello è inferiore alla tacca inferiore, aggiungere l'olio come segue:

- Posizionare un imbuto nel tubo dell'astina di misurazione.
- Aggiungere una piccola quantità di olio e ricontrollarne il livello.
- Continuare per aggiungere l'olio finché il livello dell'olio non raggiunge la tacca superiore dell'astina.

**AVVISO**  
 Non riempire eccessivamente. Rimuovere sempre i residui di olio.

## Cambio dell'olio motore

### AVVISO

L'olio e il filtro vanno sostituiti contemporaneamente.

Il cambio dell'olio e la sostituzione del filtro dell'olio dovrebbero essere effettuati a motore caldo.

### ATTENZIONE

L'olio del motore potrebbe scottare. Attendere fino a quando l'olio del motore è tiepido.

1. Posizionare il veicolo su una superficie piana.
2. Pulire l'area dell'astina.
3. Rimuovere l'astina di misurazione olio.
4. Mettere una bacinella per la raccolta dell'olio sotto il tappo di scarico del motore.
5. Pulire la zona del tappo di scarico.
6. Svitare il tappo di scarico e rimuovere l'anello della guarnizione.

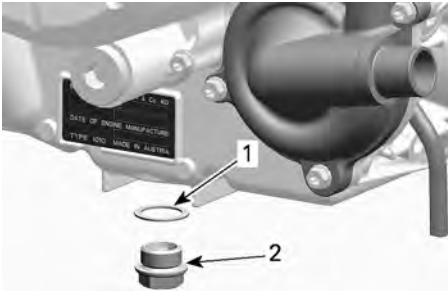

1. Anello della guarnizione (da gettare)
2. Tappo di scarico

7. Far scaricare l'olio completamente dal carter.
8. Sostituire il filtro dell'olio, fare riferimento a *Filtro dell'olio*.
9. Pulire il tappo di scarico magnetico dai trucioli e dai residui di metallo.

**NOTA:** La presenza di detriti rappresenta un'indicazione dei danni interni al motore.

10. Montare un NUOVO anello della guarnizione sul tappo di scarico.

### AVVISO

Non riutilizzare mai l'anello della guarnizione. Sostituirle sempre con nuove.

11. Montare e stringere il tappo di scarico alla coppia consigliata.

### Coppia di serraggio

Tappo di scarico	30 ± 2 Nm (22 ± 1 lbf-ft)
------------------	------------------------------

12. Rabboccare il motore, fare riferimento a *Olio motore consigliato*.

### NOTA:

Per la capacità del motore, fare riferimento alle *Caratteristiche tecniche*.

13. Avviare il motore e farlo girare al minimo per 60 secondi.
14. Spegner il motore.
15. Controllare immediatamente il livello dell'olio; fare riferimento a *Verificare il livello dell'olio motore*.
16. Se necessario, aggiungere altro olio.
17. Controllare che non siano presenti perdite dal filtro dell'olio o dal tappo di scarico.
18. Smaltire l'olio e il filtro usati seguendo tutte le normative ambientali locali.

## Filtro dell'olio

### Motori monocilindrici

#### Rimozione del filtro dell'olio

1. Pulire l'aria del filtro dell'olio.
2. Rimuovere il coperchio del filtro dell'olio e l'O-ring.

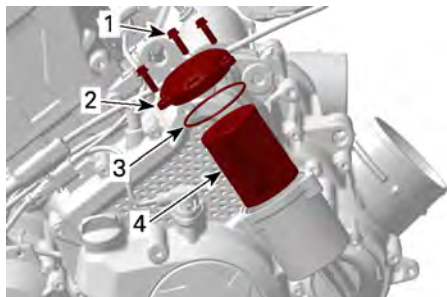

1. Vite del filtro dell'olio
2. Coperchio filtro dell'olio
3. O-ring
4. Filtro dell'olio

3. Rimuovere e smaltire il filtro dell'olio.

### Montaggio del filtro dell'olio

1. Controllare e pulire l'ingresso e l'uscita del filtro dell'olio per presenza di sporco ed altri contaminanti.

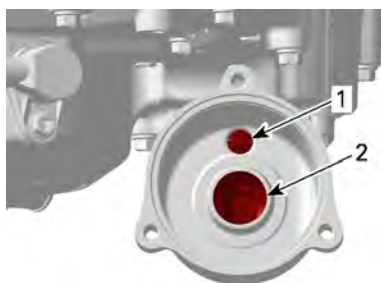

1. Foro di ingresso dalla pompa dell'olio al filtro dell'olio.
  2. Foro di ingresso al sistema che alimenta l'olio motore
2. Bagnare un O-ring NUOVO con olio motore e farlo scivolare sul coperchio del filtro dell'olio.
  3. Installare il nuovo filtro nel coperchio.
  4. Applicare olio motore alla guarnizione sull'estremità aperta del filtro dell'olio.

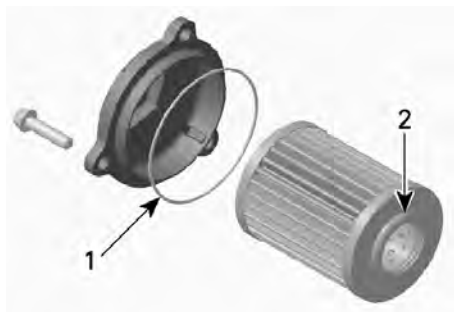

1. Olio leggermente
2. Olio leggermente

## AVVISO

**Fare attenzione a non pizzicare l'O-ring durante l'installazione del filtro e del coperchio.**

5. Installare il coperchio sull'alloggiamento del filtro dell'olio.
6. Serrare le viti del coperchio del filtro dell'olio secondo le specifiche.

### Coppia di serraggio

Viti del  
coperchio  
filtro dell'olio

$10 \pm 1 \text{ Nm}$   
( $89 \pm 9 \text{ lbf-in}$ )

7. Rimuovere gli eventuali residui di olio dal motore.

### Motori bicilindrici

#### Rimozione del filtro dell'olio

1. Se non è già stato fatto, rimuovere il coperchio di manutenzione del motore.
2. Pulire l'aria del filtro dell'olio.

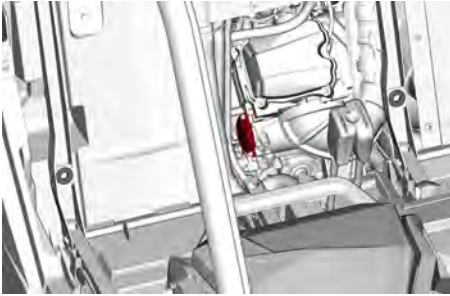

3. Rimuovere la copertura del filtro dell'olio.
4. Rimuovere e smaltire il filtro dell'olio.

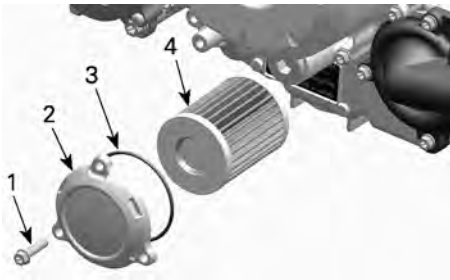
**ESEMPIO TIPO**

1. Vite del filtro dell'olio
2. Coperchio filtro dell'olio
3. O-ring
4. Filtro dell'olio

**Montaggio del filtro dell'olio**

1. Controllare e pulire l'ingresso e l'uscita del filtro dell'olio per presenza di sporco ed altri contaminanti.

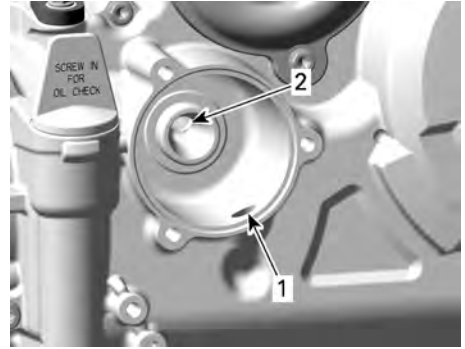

1. Foro di ingresso dalla pompa dell'olio al filtro dell'olio.
2. Foro di ingresso al sistema che alimenta l'olio motore

2. Bagnare un O-ring NUOVO con olio motore e farlo scivolare sul coperchio del filtro dell'olio.
3. Installare il nuovo filtro nel coperchio.
4. Applicare olio motore alla guarnizione sull'estremità aperta del filtro dell'olio.



1. Olio leggermente
2. Olio leggermente

**AVVISO**

**Fare attenzione a non pizzicare l'O-ring durante l'installazione del filtro e del coperchio.**

5. Installare il coperchio sul motore.

- Serrare le viti del coperchio del filtro dell'olio alla coppia raccomandata.

Coppia di serraggio	
Viti del coperchio filtro dell'olio	10 ± 1 Nm (89 ± 9 lbf-in)

- Rimuovere gli eventuali residui di olio dal motore.

## RADIATORE

### Ispezione e pulizia del radiatore

Controllare periodicamente che la superficie vicino al radiatore sia pulita.

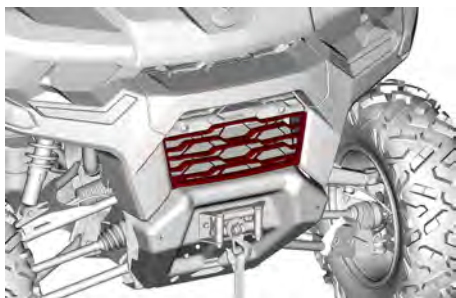

- Per accedere al radiatore, tirare la parte inferiore della griglia anteriore e farla scorrere verso il basso.
- Controllare il radiatore e i flessibili per possibili perdite o danni.
- Ispezionare le alette del radiatore. Devono essere puliti, privi di fango, sporcizia, foglie o qualsiasi altro deposito che impedisca all'aria di passare liberamente attraverso il radiatore.

Se si dispone di un flessibile da giardino, usatelo per sciacquare le alette del radiatore.

### ⚠ ATTENZIONE

**Non pulire mai il radiatore con le mani quando è caldo. Lasciarlo raffreddare prima di pulirlo.**

## AVVISO

**Fare attenzione a non danneggiare le alette del radiatore durante le operazioni di pulizia. Non usare nessun oggetto/strumento che le possa danneggiare. Durante il lavaggio con il flessibile, usare esclusivamente la bassa pressione. Non usare mai un dispositivo di lavaggio ad ALTA PRESSIONE.**

- Per installare la griglia anteriore, inserire prima le linguette superiori e poi spingere la parte inferiore della griglia nella fascia anteriore.

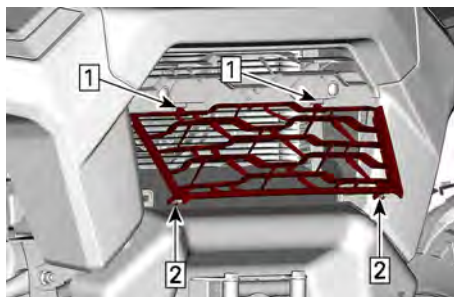

- Inserire le linguette superiori
- Spingere e bloccare le linguette inferiori nella fascia

## LIQUIDO REFRIGERANTE MOTORE

### Liquido refrigerante motore consigliato

- Liquido refrigerante XPS raccomandato

### Liquido refrigerante premiscelato a lunga durata XPS

In alternativa, o se il prodotto XPS non è disponibile

- Acqua distillata e soluzione

antigelo (50% di acqua distillata e 50% di antigelo)

### AVVISO

Usare sempre un antigelo a base di glicole etilenico che contenga inibitori della corrosione specifici per la combustione interna di motori in alluminio.

### Verifica del livello del liquido refrigerante

### AVVISO

Controllare il livello del liquido refrigerante a motore freddo.

1. Posizionare il veicolo su una superficie piana.
2. Aprire il vano di carico.
3. Rimuovere il tappo di pressione

### ⚠ AVVERTENZA

Per evitare il rischio di ustioni, non rimuovere il tappo di pressione e non svitare il tappo di scarico del refrigerante se è caldo.

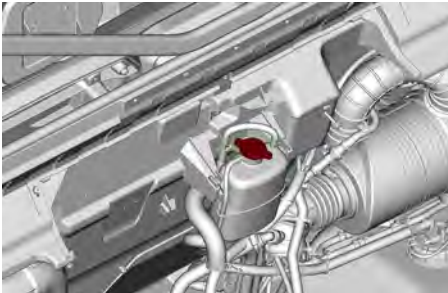

4. Assicurarsi che il livello di riempimento del sistema di raffreddamento raggiunga la linea Max.

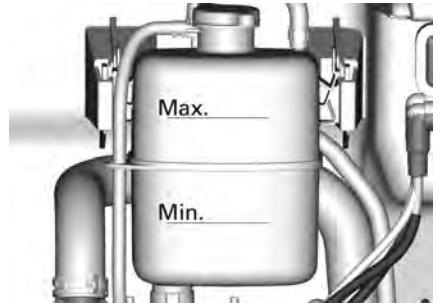

### Aggiunta di liquido refrigerante

1. Rimuovere il tappo a pressione del serbatoio del liquido refrigerante.
2. utilizzando un imbuto per evitare perdite di liquido, aggiungere liquido refrigerante nel sistema se necessario. **Non riempire eccessivamente.**
3. Reinstallare correttamente il tappo a pressione sul serbatoio del liquido refrigerante.
4. Chiudere il portapacchi.

### NOTA:

Un sistema di raffreddamento che richiede frequenti rabbocchi è indice di perdite o di problemi al motore.

### Sostituzione del liquido refrigerante motore

### ⚠ AVVERTENZA

Per evitare il rischio di ustioni, non rimuovere il tappo di pressione e non svitare il tappo di scarico del refrigerante se è caldo.

1. Rimuovere il tappo a pressione del sistema di raffreddamento.
2. Svitare parzialmente il tappo di scarico del liquido refrigerante e spurgare il liquido in un contenitore idoneo.

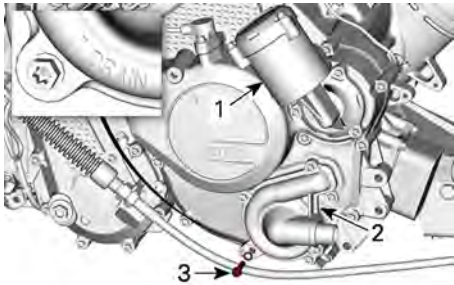

**MOTORE MONOCILINDRICO**

1. Scatola filtro dell'olio
2. Coperchio della pompa dell'acqua
3. Tappo di scarico del liquido refrigerante

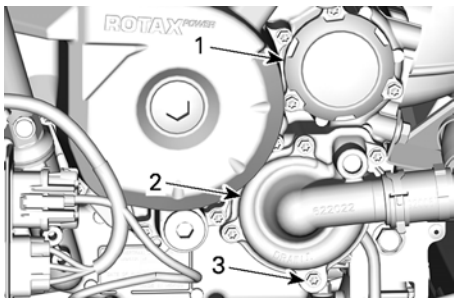

**MOTORE V-TWIN**

1. Coperchio filtro dell'olio
2. Coperchio della pompa dell'acqua
3. Tappo di scarico del liquido refrigerante
3. Scollegare il flessibile del radiatore inferiore dal coperchio della pompa dell'acqua e scaricare il refrigerante rimasto in un apposito contenitore.
4. Serrare il tappo di scarico del refrigerante come da specifiche.

Coppia di serraggio	
Tappo di scarico del liquido refrigerante	10 ± 1 Nm (89 ± 9 lbf-in)

5. Reinstallare il flessibile del radiatore.
6. Per riempire il sistema di raffreddamento con liquido refrigerante, vedere la procedura *Spurgo del sistema di raffreddamento*.

**Spurgo del sistema di raffreddamento**

1. Sui modelli dotati di riscaldatore o HVAC: Portare la velocità della ventola su MAX e aumentare il comando della temperatura al massimo.
2. Rimuovere il tappo di pressione.
3. Riempire il sistema di raffreddamento fino a raggiungere la linea Max sul serbatoio.

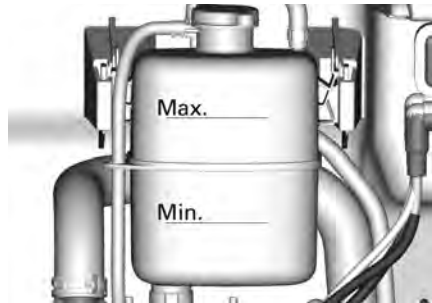

4. Installare il tappo a pressione.
5. Far girare il motore al minimo con il tappo di pressione in posizione ON fino ad azionare la ventola di raffreddamento una seconda volta.
6. Arrestare il motore e lasciare che si raffreddi.

**⚠ AVVERTENZA**

**Per evitare il rischio di ustioni, non rimuovere il tappo di pressione se il motore è caldo.**

7. Se il motore è freddo, rimuovere il tappo di pressione e aggiungere il liquido refrigerante se necessario.
8. Installare il tappo a pressione.
9. Dopo aver guidato in seguito a questa procedura, controllare il livello del liquido refrigerante. Aggiungere refrigerante come richiesto. Vedere *Verifica del livello del liquido refrigerante*.



## Filtro dell'aria di riscaldamento/condizionamento dell'aria (se in dotazione)

### AVVISO

La pulizia dei filtri deve essere eseguita con maggiore frequenza rispetto a quanto consigliato se si guida in condizioni polverose o nella sabbia.

#### Filtro dell'aria fresca

Sollevare il coperchio per accedere al filtro dell'aria fresca.



Sollevare e far scorrere il filtro per estrarlo.

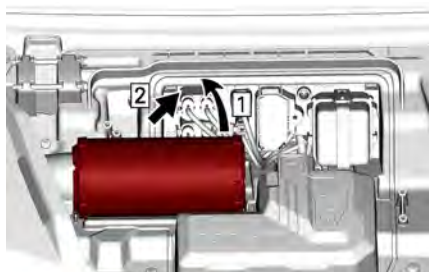

1. Sollevare
2. Parte scorrevole

Controllare che sul filtro non siano presenti tracce di perdite. Una striscia di polvere sul lato pulito del filtro è un segno rivelatore. Sostituire il filtro in caso di danni. Eliminare qualsiasi fonte di perdite d'aria prima di installare un nuovo filtro.

Pulire il filtro dell'aria dando dei colpetti per estrarre le polveri pesanti dall'elemento di carta. Questa operazione consente di rimuovere lo sporco e la polvere dal filtro in carta.

### AVVISO

Si sconsiglia di spruzzare aria compressa sull'elemento di carta, in quanto questa operazione potrebbe danneggiare le fibre di carta e ridurre la capacità di filtraggio in caso di utilizzi in ambienti polverosi. Se il filtro dell'aria fosse eccessivamente sporco e non fosse possibile eseguire la pulizia in base alla procedura consigliata, è necessario sostituirlo.

Utilizzare un panno umido pulito per pulire la superficie di tenuta del filtro e l'interno del tubo di uscita. Assicurarsi che l'area di tenuta del tubo di uscita non sia danneggiata.

La procedura di montaggio è l'inverso di quella di rimozione.

#### Filtri aria abitacolo

I filtri dell'aria dell'abitacolo si trovano sotto la console centrale. Sono presenti 3 filtri:

- uno nella parte anteriore dell'unità
- una su ciascun lato dell'unità.

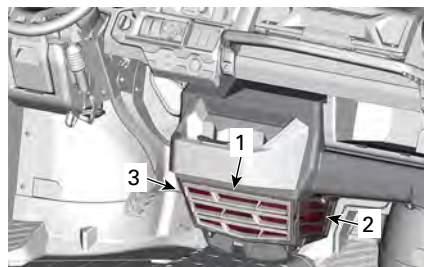

1. Filtro aria abitacolo anteriore
2. Filtro aria abitacolo laterale - lato passeggero
3. Filtro aria abitacolo laterale - lato guidatore

### Filtro aria abitacolo anteriore

Per estrarre questo filtro, sollevare le linguette della griglia e tirare verso l'alto.



Pulire il filtro dell'aria lavandolo in acqua tiepida con un sapone delicato. Togliere l'acqua in eccesso e asciugare all'aria prime di procedere all'installazione.

Prima di installare il filtro, pulire l'interno dell'unità di riscaldamento/di condizionamento dell'aria e la bobina dell'evaporatore mediante aspirazione e una spazzola morbida.

### AVVISO

Spazzolare con cautela per evitare danni alle alette della bobina dell'evaporatore.

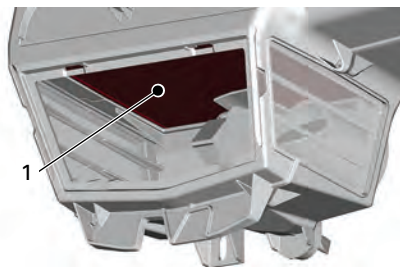

1. Evaporatore

La procedura di montaggio è l'inverso di quella di rimozione.

### Filtri aria abitacolo laterale

Per estrarre questi filtri, afferrare la linguetta della griglia e tirare.



1. Linguetta griglia

Pulire i filtri dell'aria lavandoli in acqua tiepida con un sapone delicato. Togliere l'acqua in eccesso e asciugare all'aria prime di procedere all'installazione.

La procedura di montaggio è l'inverso di quella di rimozione.

### Cinghia del compressore condizionamento aria

Eseguire un'ispezione visiva per controllare l'usura della cinghia del compressore.

Le incrinature sottili non richiedono la sostituzione della cinghia, ma devono essere strettamente monitorate. I danni al centro della cinghia richiedono l'eventuale sostituzione, ma quando le

rotture si estendono al bordo della cinghia, il guasto della cinghia è prossimo.

La verifica della tensione della cinghia del compressore e la sostituzione della cinghia devono essere eseguite da un concessionario autorizzato Can-Am Off-Road in base al *Programma di manutenzione*.

## SISTEMA DI SCARICO

### *Pulizia dell'area circostante il sistema di scarico*

#### **⚠ AVVERTENZA**

L'accumulo di detriti può provocare l'incendio del veicolo quando il sistema di scarico è caldo e i detriti si asciugano.

In alcuni casi ciò potrebbe causare gravi danni alla proprietà, lesioni e persino la morte.

Pulire spesso e regolarmente l'area circostante il sistema di scarico se si guida in una palude, in un acquitrino, nel fieno o tra le foglie morte.

In altre situazioni, pulire nei tempi e nei modi previsti nel programma di manutenzione.

Inoltre, controllare la presenza di danni su tutti gli scudi termici dello scarico e provvedere alla sostituzione, se necessario.

#### **⚠ ATTENZIONE**

Non effettuare questa operazione subito dopo avere spento il motore perché il sistema di scarico è molto caldo.

1. Dalla parte posteriore del veicolo, pulire le aree intorno alla marmitta.
2. Pulire le aree intorno al tubo di scarico e al collettore di scarico.

#### **⚠ AVVERTENZA**

Pulire anche sotto le paratie per il calore.

### **Ispezionare e pulire il parascintille della marmitta**

#### **⚠ ATTENZIONE**

Non effettuare questa operazione subito dopo avere spento il motore perché il sistema di scarico è molto caldo.

1. Rimuovere ed eliminare le viti di bloccaggio del tubo di coda.

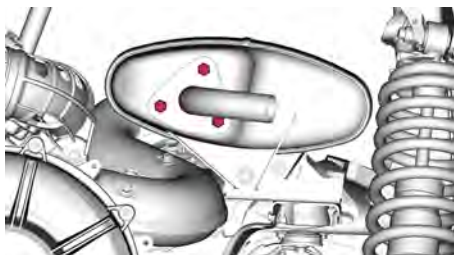

CONFIGURAZIONE  
MONOCILINDRICO

MOTORE

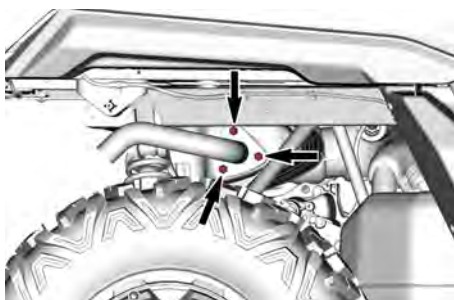

CONFIGURAZIONE MOTORE V-TWIN

2. Rimuovere il tubo di coda di scarico, la guarnizione (eliminare) e il parascintille.

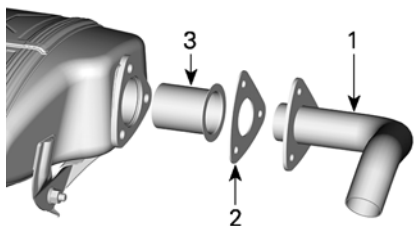

**ESEMPIO TIPO**

1. Tubo di coda
  2. Guarnizione (da scartare)
  3. Parascintille
3. Rimuovere i depositi di carbonio dal parascintille mediante una spazzola.

**AVVISO**

**Usare una spazzola metallica morbida e fare attenzione a non danneggiare la retina parascintille.**

4. Ispezionare la retina del parascintille per individuare eventuali danni. Sostituire se necessario.
5. Controllare la camera del parascintille nel silenziatore. Rimuovere eventuali detriti.
6. Reinstallare lo spegnifiamma e eseguendo la procedura inversa rispetto a quella di rimozione. Tuttavia, prestare particolare attenzione alla seguente procedura.

Serrare come da specifiche.

**Coppia di serraggio**

Viti di bloccaggio del tubo di scarico

32 ± 2 Nm  
(24 ± 1 lbf-ft)

**SCATOLA DEL CAMBIO**

**Olio consigliato per la scatola del cambio**

L'olio XPS è una formula appositamente ideata per soddisfare i requisiti di lubrificazione di questa scatola del cambio. BRP consiglia vivamente di utilizzare l'olio XPS.

**AVVISO**

**Non utilizzare altri tipi di olio durante le operazioni di manutenzione.**

**Olio XPS consigliato per la scatola del cambio**

Olio sintetico per cambio 75W140

**In alternativa, o se non è disponibile**

Olio sintetico scatola del cambio 75W 140 API GL-5

**Motori monocilindrici**

**Verificare il livello dell'olio della scatola del cambio (monocilindrico)**

1. Rimuovere il tappo livello olio della scatola del cambio.

Il tappo del livello dell'olio della scatola del cambio si trova dietro il supporto tensione/regolatore.

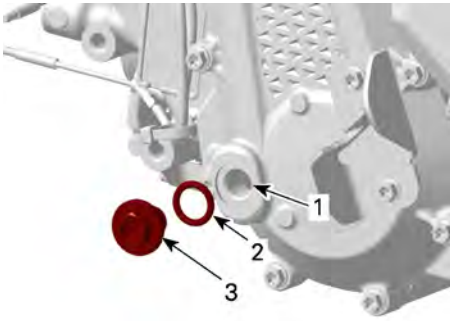

1. Foro livello olio
  2. O-ring
  3. Tappo livello olio
2. Verificare il livello dell'olio.

L'olio dovrebbe essere a livello con il fondo del foro di livello olio.

### AVVISO

**Il funzionamento della scatola del cambio con un livello di olio inadeguato può causare gravi danni alla scatola del cambio.**

3. Installare il tappo livello olio con l'O-ring. Serrare il tappo in base alle specifiche.

#### Coppia di serraggio

Tappo livello olio	$5 \pm 0,6 \text{ Nm}$ ( $44 \pm 5 \text{ lbf-in}$ )
--------------------	---

### Sostituzione dell'olio del cambio

1. Avviare il motore e mettere in funzione il veicolo per pre-riscaldare l'olio della scatola del cambio.

### AVVISO

**Far funzionare il motore al minimo non è sufficiente: deve essere messa in funzione anche la trasmissione.**

2. Posizionare il veicolo su una superficie piana.

3. Posizionare una bacinella sotto per la raccolta dell'olio sotto il tappo di scarico.
4. Pulire la zona del tappo di scarico.
5. Rimuovere il tappo di scarico e la rondella di tenuta. Gettare la rondella di tenuta.

### ATTENZIONE

**L'olio della scatola del cambio potrebbe scottare.**

6. Rimuovere il tappo livello olio e consentire il completo deflusso dell'olio dalla scatola del cambio.



1. Tappo di scarico
  2. Anello di tenuta
7. Pulire il tappo di scarico; prestare attenzione a eventuali detriti presenti sullo stesso.

### AVVISO

**La presenza di una quantità eccessiva di detriti può stare a indicare un problema alla scatola del cambio.**

8. Reinstallare il tappo di scarico con una NUOVA rondella di tenuta.

#### Coppia di serraggio

Tappo di scarico	$20 \pm 2 \text{ Nm}$ ( $15 \pm 1 \text{ lbf-ft}$ )
------------------	--

9. Rimuovere il sensore di velocità del veicolo (VSS)



10. Pulire il VSS utilizzando uno straccio pulito.
11. Installare il VSS e serrare la vite in base alle specifiche.

Coppia di serraggio	
Vite di fissaggio VSS	10 ± 1 Nm (89 ± 9 lbf-in)

12. Riempire la scatola del cambio attraverso il foro di livello dell'olio, finché l'olio raggiunge la parte inferiore del foro.

Capacità
0,5 l (0,53 qt (liq.,US))

13. Installare il tappo livello olio con la guarnizione ad anello. Serrare come da specifiche.

Coppia di serraggio	
Tappo livello olio	5 ± 0,6 Nm (44 ± 5 lbf-in)

14. Rimuovere sempre i residui di olio.
15. Smaltire l'olio della scatola del cambio usato seguendo tutte le normative ambientali locali.

### Motori bicilindrici

#### Verifica del livello dell'olio della scatola del cambio (V-Twin)

1. Posizionare il veicolo su una superficie piana.
2. Selezionare la posizione STAZIONAMENTO.

3. Pulire l'area dell'astina.
4. Rimuovere l'astina di misurazione olio della scatola del cambio.



5. Pulire e reinstallare l'astina.
6. Estrarla di nuovo e controllare il livello di olio. Dovrebbe essere a livello della tacca superiore o superarla.



1. MIN
2. MAX
3. Intervallo di esercizio

7. Aggiungere altro olio (se necessario):

1. Posizionare un imbuto nel tubo dell'astina di misurazione.
2. Aggiungere una piccola quantità di olio consigliato.
3. Ricontrollare spesso il livello dell'olio.
4. Ripetere finché il livello dell'olio non raggiunge la tacca superiore dell'astina.

### AVVISO

**Il funzionamento della scatola del cambio con un livello di olio inadeguato può causare gravi danni alla scatola del cambio.**

**NOTA:**  
Non riempire eccessivamente. Rimuovere sempre i residui di olio.

8. Serrare bene l'astina di misurazione.

### Sostituzione dell'olio del cambio

1. Posizionare il veicolo su una superficie piana.
2. Posizionare una bacinella per la raccolta dell'olio sotto il tappo di scarico.

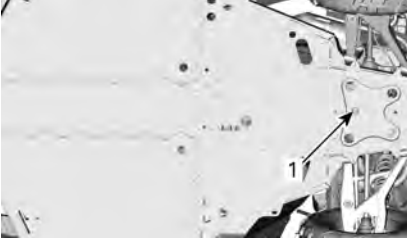

1. Zona del tappo di scarico scatola del cambio
3. Pulire le aree seguenti.
  - area tappo di scarico
  - Area dell'astina.
4. Rimuovere l'astina di misurazione olio.
5. Rimuovere il tappo di scarico.
6. Lasciare che l'olio fuoriesca completamente dalla scatola del cambio.
7. Pulire il tappo di scarico da eventuali particelle metalliche.
8. Installare il tappo di scarico.

Coppia di serraggio	
Tappo di scarico	20 ± 2 Nm (15 ± 1 lbf-ft)

9. Rabboccare la scatola del cambio.

### NOTA:

L'olio dovrebbe essere a livello con il fondo dell'orifizio di livello olio.

### AVVISO

Utilizzare SOLO il tipo di olio raccomandato.

11. Rimuovere sempre i residui di olio.

## DIFFERENZIALE ANTERIORE

### Verifica del livello dell'olio nel differenziale anteriore

1. Posizionare il veicolo su una superficie piana.
2. Pulire l'area del tappo di riempimento prima di controllare il livello dell'olio.

Il tappo di scarico è posizionato a destra del differenziale anteriore.



CON L'ATTUATORE 4WD INTEGRATO

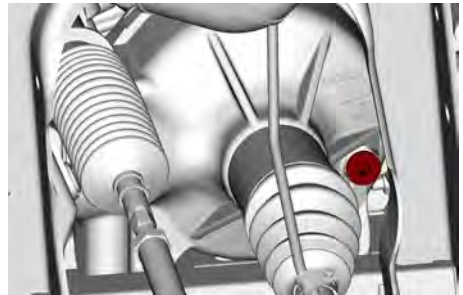

SENZA L'ATTUATORE 4WD INTEGRATO

10. Rimettere a posto l'astina.

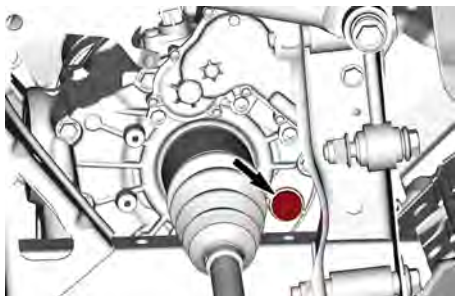

**DIFFERENZIALE ANTERIORE SMART-LOK**

3. Rimuovere il tappo di riempimento.
4. Verificare il livello dell'olio. L'olio deve raggiungere il bordo inferiore.
5. Inserire nuovamente il tappo di riempimento.

Coppia di serraggio	
Tappo di riempimento	16,5 ± 2,5 Nm (146 ± 22 lbf-in)

**Olio differenziale anteriore consigliato**

L'olio XPS è una formula appositamente ideata per soddisfare i requisiti di lubrificazione di questo differenziale. BRP consiglia vivamente di utilizzare l'olio XPS.

**AVVISO**

**Non utilizzare altri tipi di olio durante le operazioni di manutenzione.**

<b>XPS consigliato per il differenziale anteriore</b>
Olio sintetico per cambio 75W90
<b>In alternativa se il prodotto XPS non è disponibile</b>
Olio sintetico per cambio 75W90 (API GL-5)

**Cambio dell'olio del differenziale anteriore**

1. Posizionare il veicolo su una superficie piana.
2. Posizionare il cambio in STAZIONAMENTO.
3. Da sotto al veicolo, pulire l'area del tappo di scarico.



4. Posizionare una bacinella sotto il differenziale posteriore.
5. Rimuovere il tappo di scarico.
6. Svitare il tappo di riempimento.



**MOTORE MONOCILINDRICO**

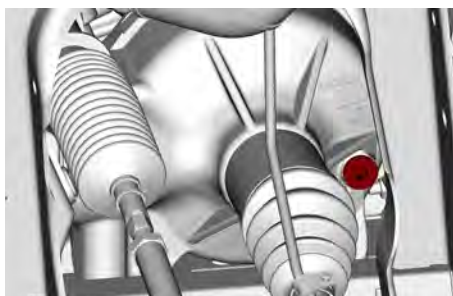

**DIFFERENZIALE ANTERIORE (NO ATTUATORE)**

7. Far gocciolare tutto l'olio.
8. Installare il tappo di scarico.



Coppia di serraggio	
Tappo di scarico	2,5 ± 0,5 Nm (24 ± 4 lbf-in)

- Rabboccare il differenziale con l'olio raccomandato per prestazioni ottimali.
- Per la capacità dell'olio del differenziale, fare riferimento alle *Caratteristiche tecniche*.
- Reinstallare il tappo di riempimento.

Coppia di serraggio	
Tappo di riempimento	16,5 ± 2,5 Nm (146 ± 22 lbf-in)

## Trasmissione finale posteriore (solo modelli monocilindrici)

### Verifica del livello dell'olio nella trasmissione finale posteriore

- Posizionare il veicolo su una superficie piana.
- Rimuovere la ruota posteriore sul lato destro del veicolo.
- Pulire l'area del tappo di riempimento prima di controllare il livello dell'olio.

Il tappo di riempimento si trova dietro il supporto tensione/regolatore.

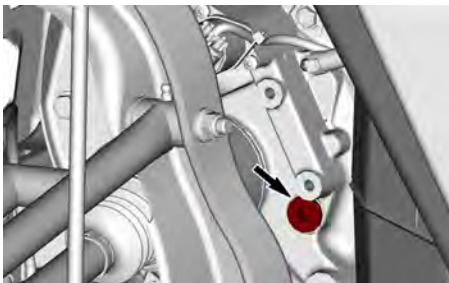

- Rimuovere il tappo di riempimento.

- Verificare il livello dell'olio. L'olio deve raggiungere il bordo inferiore.
- Inserire nuovamente il tappo di riempimento.

Coppia di serraggio	
Tappo di riempimento	16,5 ± 2,5 Nm (146 ± 22 lbf-in)

### Olio raccomandato per la trasmissione finale posteriore

L'olio XPS è una formula appositamente ideata per soddisfare i requisiti di lubrificazione di questa unità di trasmissione finale. BRP consiglia vivamente di utilizzare l'olio XPS.

## AVVISO

**Non utilizzare altri tipi di olio durante le operazioni di manutenzione.**

### Olio per trasmissione finale XPS raccomandato

Olio sintetico per cambio 75W90

### In alternativa se il prodotto XPS non è disponibile

Olio sintetico per cambio 75W90 (API GL-5)

### Cambio dell'olio nella trasmissione finale posteriore

- Posizionare il veicolo su una superficie piana.
- Posizionare il cambio in STAZIONAMENTO.
- Da sotto al veicolo, pulire l'area del tappo di scarico.

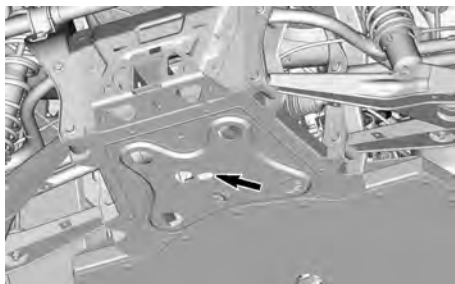

**FORO DI ACCESSO AL TAPPO DI SCARICO**

4. Posizionare una bacinella sotto alla trasmissione finale posteriore.
5. Rimuovere il tappo di scarico.
6. Svitare il tappo di riempimento.

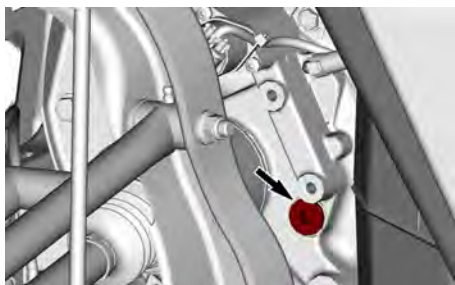

7. Far gocciolare tutto l'olio.
8. Installare il tappo di scarico.

**Coppia di serraggio**

Tappo di scarico	2,5 ± 0,5 Nm (24 ± 4 lbf-in)
------------------	---------------------------------

9. Rabboccare la trasmissione finale con l'olio raccomandato per prestazioni ottimali.
10. Per la capacità dell'olio, fare riferimento alle *Caratteristiche tecniche*.
11. Reinstallare il tappo di riempimento.

**Coppia di serraggio**

Tappo di riempimento	16,5 ± 2,5 Nm (146 ± 22 lbf-in)
----------------------	------------------------------------

**CARENATURA CVT**

Per una migliore comprensione, in alcune illustrazioni il motore è stato rimosso dal veicolo. Per completare le istruzioni che seguono, non è necessario rimuovere il motore.

**⚠ AVVERTENZA**

**Non toccare mai la CVT se il motore è in funzione.  
Non guidare il veicolo in caso di rimozione della carenatura della CVT.**

**⚠ ATTENZIONE**

**Prima di rimuovere la carenatura, è necessario che il motore sia freddo.**

**AVVISO**

**Questa CVT è senza lubrificanti. Non lubrificare mai i componenti ad eccezione del cuscinetto della puleggia motrice.**

**Come accedere al coperchio CVT**

1. Inclinare il vano di carico.
2. Rimuovere il deflettore posteriore sinistro rimuovendo i rivetti di plastica.



**Rimozione della carenatura CVT**

1. Posizionare il veicolo su una superficie piana.
2. Se in dotazione, staccare i condotti di raffreddamento CVT dalla carenatura CVT.

3. Rimuovere manualmente le viti della carenatura CVT.

### AVVISO

**Non utilizzare avvitatori a impulsi per rimuovere le viti della carenatura CVT.**

#### NOTA:

Togliere fine la vite centrale superiore che sostiene la carenatura durante la rimozione.

4. Rimuovere la carenatura CVT e le relative guarnizioni.

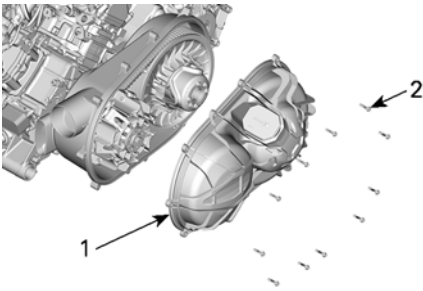

1. Carenatura CVT
2. Viti della carenatura CVT

#### Installazione della carenatura CVT

1. Installare dapprima la vite centrale superiore.
2. Stringere le viti della carenatura CVT come illustrato nella seguente sequenza.

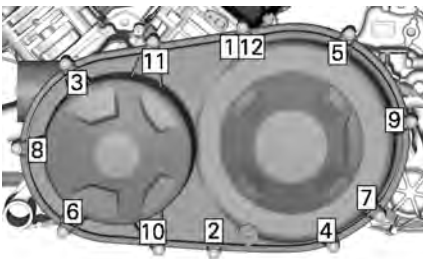

Coppia di serraggio	
Viti della carenatura CVT	$7 \pm 0,8 \text{ Nm}$ ( $62 \pm 7 \text{ lbf-in}$ )

3. Ricollegare tutti i condotti di raffreddamento CVT.

### Cinghia di trasmissione

#### Rimozione della cinghia di trasmissione (motore monocilindrico)

### AVVISO

**In caso di guasto della cinghia di trasmissione, è necessario pulire la CVT, la carenatura e l'uscita dell'aria.**

Vedere *Suggerimenti per ottimizzare la durata della cinghia di trasmissione* in *Procedure di base* per ottenere informazioni importanti.

1. Rimuovere la Carenatura CVT.
2. Installazione dello strumento di traino/bloccaggio nel foro filettato della puleggia condotta.

#### Strumento di traino/bloccaggio

(P/N 529036098)



3. Serrare per aprire la puleggia.

4. Per rimuovere la cinghia, farla scivolare sull'estremità superiore della carrucola fissa.

### Rimozione della cinghia di trasmissione (motore bicilindrico)

#### AVVISO

In caso di guasto della cinghia di trasmissione, è necessario pulire la CVT, la carenatura e l'uscita dell'aria.

Vedere *Suggerimenti per ottimizzare la durata della cinghia di trasmissione* in *Procedure di base* per ottenere informazioni importanti.

1. Rimuovere la *Carenatura CVT*.
2. Installare l'adattatore nel foro filettato della puleggia condotta.

**Adattatore puleggia condotta**

(P/N 708200720)



3. Avvitare lo strumento di traino/bloccaggio nel foro filettato dell'adattatore.

**Strumento di traino/bloccaggio**

(P/N 529000088)



4. Serrare per aprire la puleggia.

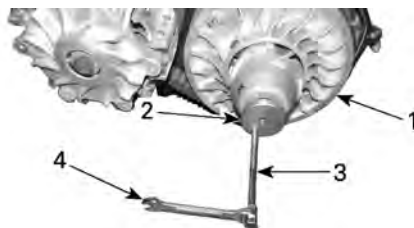

1. Carrucola fissa della puleggia condotta
2. Adattatore
3. Strumento di traino/bloccaggio
4. Chiave

5. Per rimuovere la cinghia, farla scivolare sull'estremità superiore della carrucola fissa, come illustrato.



### Installazione della cinghia di trasmissione

#### AVVISO

Affinché la cinghia di trasmissione abbia una durata della vita massima, è necessario impostare un corretto senso di rotazione.

1. Per installare la cinghia di trasmissione, farla scorrere sull'estremità superiore della carrucola fissa.
2. Installare la cinghia in modo che la freccia indicata sul dispositivo, vista dall'alto, sia indirizzata verso la parte anteriore del veicolo.

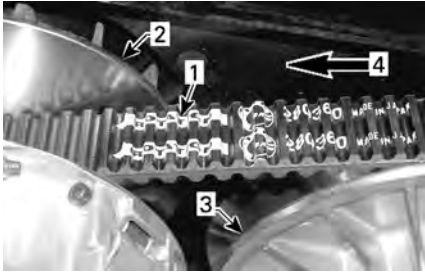

1. Freccia indicata sulla cinghia
2. Puleggia motrice (anteriore)
3. Puleggia condotta (posteriore)
4. Senso di rotazione

3. Svitare e rimuovere estrattore/at-trezzi di bloccaggio.
4. Ruotare la puleggia condotta fino a quando la parte più bassa degli ingranaggi che si trovano sulla superficie esterna della cinghia di trasmissione è a livello con il bordo della puleggia condotta.



1. Parte inferiore degli ingranaggi a livello con il bordo della puleggia condotta

5. Montare il coperchio della CVT.

## Puleggia motrice e puleggia condotta

### Ispezione della puleggia motrice e puleggia condotta

Questo controllo deve essere eseguito da un concessionario Can-Am Off-Road autorizzato, da un'officina o dal proprio meccanico di fiducia per le operazioni di manutenzione, riparazione o sostituzione.

## Puleggia motrice

Controllare le boccole e i rullini del correttore di coppia della puleggia motrice; sostituire le parti usurate.

## Puleggia condotta

Ispezionare i rulli sulla carrucola fissa.



## CANDELE

### Rimozione della candela

1. Staccare il cavo della candela.
2. Pulire l'area delle candele con aria compressa prima di rimuovere la candela.
3. Svitare completamente la candela utilizzando una chiave per candele e rimuoverla.

### Montaggio delle candele

1. Prima di procedere con l'installazione, accertarsi che la superficie di contatto della testata e della candela siano pulite.
2. Utilizzando uno spessimetro, impostare la distanza della candela.

Distanza della candela	
Monocilindrico	da 0,7 a 0,8 mm (da 0,028 a 0,031 in)
Bicilindrico	Da 0,8 a 0,9 mm (Da 0,031 a 0,035 in)

3. Rivestire le filettature della candela con il seguente lubrificante antigrippaggio.

**Lubrificante antigrippaggio a base di rame**

4. Avvitare a mano la candela nelle testate e stringerla con una chiave dinamometrica e una chiave per candele.

### AVVISO

**Non stringere eccessivamente le candele, perché il motore potrebbe danneggiarsi.**

#### Coppia di serraggio

Candela	11 Nm (97 lbf-in)
---------	----------------------

## Batteria

### Manutenzione della batteria

### AVVISO

**Non caricare mai la batteria quando installata nel veicolo.**

Questi veicoli sono provvisti di una batteria VRLA (Valve Regulated Lead Acid), Ovvero una batteria che non richiede manutenzione e l'aggiunta di acqua per regolare il livello dell'elettrolita.

### AVVISO

**Non rimuovere mai il tappo di tenuta della batteria.**

### Estrarre la batteria

1. Rimuovere il vano portaoggetti sotto il sedile, se in dotazione.
2. Rimuovere il coperchio della batteria svitando i due dispositivi di fissaggio di 1/4 di giro.



1. Coperchio della batteria

3. Scollegare prima il cavo NERO (-) e quindi il cavo ROSSO (+).

### AVVISO

**Rispettare sempre questo ordine di smontaggio; scollegare sempre prima il cavo NERO (-).**

4. Rimuovere la vite/le viti di fissaggio del fermo della batteria.

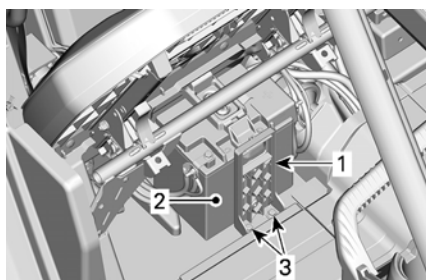

1. Porta batteria  
2. Batteria  
3. Vite/viti di fissaggio del fermo della batteria

5. Rimuovere il portabatteria.
6. Rimuovere la batteria.

### Installazione della batteria

La procedura di installazione della

batteria è inversa rispetto a quella di rimozione.

### AVVISO

Un orientamento errato dei cavi della batteria (polarità inversa) può danneggiare il regolatore di tensione.

### AVVISO

Collegare sempre prima il cavo ROSSO (+) quindi il cavo NERO (-).

## Fusibili e collegamenti fusibili

### Sostituzione fusibili

Se un fusibile si brucia, sostituirlo con un altro della stessa capacità.

### AVVISO

Non utilizzare un fusibile di capacità superiore, in quanto può causare gravi danni.

### Posizione della scatola fusibili

Il veicolo è dotato di svariate scatole di fusibili. Diverse di esse sono situate all'interno del centro di manutenzione anteriore mentre un'altra è sotto il sedile destro del passeggero, vicino alla batteria.

Due collegamenti fusibili all'interno del cablaggio elettrico completano il sistema di protezione.

Un ulteriore fusibile 50A che protegge il regolatore di tensione è posizionato vicino alla batteria.

Per aprire il coperchio di manutenzione anteriore, tirare i bordi anteriori del coperchio di manutenzione per sbloccare il meccanismo



TIRARE DAL BORDO COPERCHIO DI MANUTENZIONE ANTERIORE.

Sollevare il coperchio di manutenzione.



SOLLEVAMENTO DEL BORDO DEL COPERCHIO DI MANUTENZIONE ANTERIORE

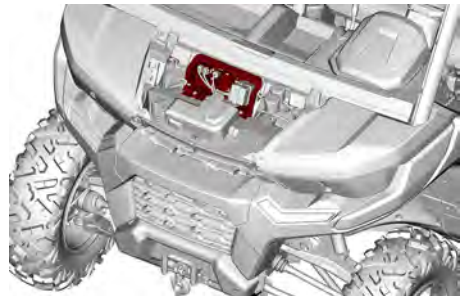

SUPPORTO SCATOLA FUSIBILI

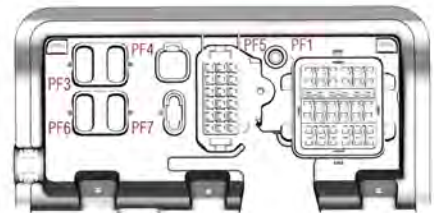

SUPPORTO SCATOLA FUSIBILI

Rimuovere il coperchio della batteria per accedere alla scatola fusibili secondaria posteriore.



1. Coperchio della batteria

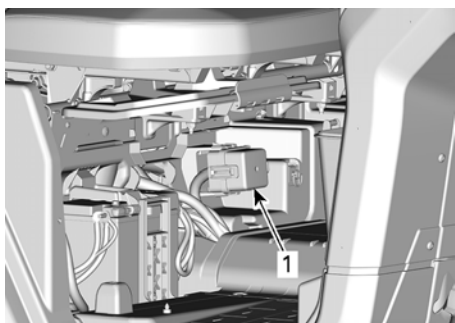

1. Scatola fusibili secondaria posteriore

### Descrizione scatola di fusibili Fusibili – All'interno centro di manutenzione anteriore

All'interno del centro portaoggetti anteriore, il numero della scatola dei fusibili è stampato nel supporto.

All'interno centro di manutenzione anteriore		
No	Descrizione	Ampe raggio
PF1	Scatola fusibili principale	—
PF3	DPS	40 A
PF4	Accessori	30 A

All'interno centro di manutenzione anteriore		
No	Descrizione	Ampe raggio
PF5	Condizionamento aria (se in dotazione)	—
PF7	Smart-Lok™ (se in dotazione)	20 A

### Scatola fusibili principale (PF1)– All'interno centro di manutenzione anteriore

Modelli con cabina		
No	Descrizione	Ampe raggio
F11	Fari	20 A
F12	DC1 (presa 12 V acc)/DC3	10 A
F14	Presa USB	10 A
F16	Luci posteriori	10 A
F18	DC5/Piano ribaltabile servoassistito (se in dotazione)	20 A
R3	Presa accessorio/12 V acc	—
R8	Luci freni	—
R9	Presa accessorio post 12 V/USB	—
R10	Frazione A/C	—



<b>Tutti gli altri modelli</b>		
No	Descrizione	Ampe raggio
F11	Fari	20 A
F12	DC1 (presa 12 V acc)/DC3	10 A
F14	Presa USB	10 A
F16	Luci posteriori	10 A
F18	DC5/Piano ribaltabile servoassistito (se in dotazione)	20 A
R3	Presa accessorio/12 V acc	—
R8	Luci freni	—
R9	Presa accessorio post 12 V/USB	—

### **Scatola fusibili secondaria (PF2)– Sotto il sedile del passeggero**

<b>Scatola fusibili secondaria (sotto il sedile del passeggero)</b>		
No	Descrizione	Ampe raggio
F4	Quadro strumenti/relè	10 A
F5	Accensione/iniezione/pompa del carburante	10 A
F6	Modulo di controllo motore (ECM)	10 A
F7	Attuatore trazione	10 A

<b>Scatola fusibili secondaria (sotto il sedile del passeggero)</b>		
No	Descrizione	Ampe raggio
F8	Interruttore di accensione Orologio	10 A
F9	Ventola di raffreddamento	25 A
F18	Sensore ossigeno Controllo delle emissioni	10 A
F28	Presa posteriore	10 A
R1	Ventola di raffreddamento	—
R2	Principale	—

### **Filo fusibile**

Filo fusibile	Descrizione	Ampe raggio
1	Principale	18 awg
2	Morsetto accessori	14 awg

### **Fusibile regolatore**

No	Descrizione	Ampe raggio
—	Regolatore	50 A

## LUCI

### Sostituzione lampadina del faro

#### AVVISO

**Non toccare mai la parte in vetro di una lampadina alogena con le mani nude, in quanto se ne riduce la durata. Se si tocca il vetro, ripulire con alcool isopropilico che non lascerà una pellicola sulla lampadina.**

Scollegare il connettore dalla lampadina.

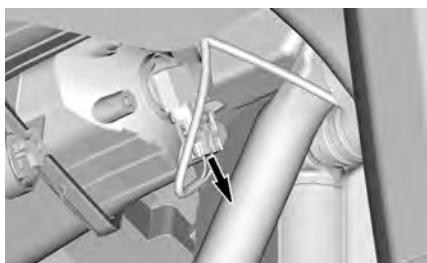

ESEMPIO TIPO

Ruotare la lampadina.



ESEMPIO TIPO

Estrarre la lampadina.

Rimontare attentamente le parti rimosse nell'ordine inverso alla rimozione.

Validare il funzionamento del faro.

### Assetto faro

Ruotare il registro per regolare l'altezza del fascio di luce in base alle proprie esigenze.

#### NOTA:

Regolare i fari allo stesso modo.



1. Vite di regolazione

### Sostituzione delle lampadine del fanalino

Le luci di posizione sono costituite da LED (light emitting diode), una tecnologia che si è dimostrata molto affidabile. Nel caso improbabile in cui non funzionassero, farle controllare da un concessionario Can-Am autorizzato, da un'officina o da una persona di fiducia.

## Cuffia e protezione dell'albero motore

### Ispezione della protezione e della cuffia dei semiassi

1. Controllare visivamente le condizioni delle cuffie e delle protezioni dell'albero motore.
2. Controllare che le protezioni non siano danneggiate o identificare tracce di sfregamenti sugli alberi.
3. Controllare che sulle cuffie non ci siano rotture, strappi, perdite di grasso, ecc.
4. Sostituire o riparare i pezzi usurati se necessario.



1. Cuffie albero motore - lato differenziale
2. Cuffie albero motore - lato ruota

## Cuscinetto ruota

### Ispezione dei cuscinetti della ruota

1. Sollevare e sostenere il veicolo. Fare riferimento a *Sollevamento e sostegno del veicolo*.
2. Premere e tirare le ruote dal bordo superiore per sentire l'eventuale gioco.
3. Visitare un concessionario Can-Am Off-road autorizzato, un'officina o un meccanico di fiducia se si riscontra un gioco anomalo.



ESEMPIO TIPO

## Pneumatici e ruote

### Rimozione della ruota

1. Posizionare il veicolo su una superficie piana.
2. Posizionare la leva del cambio in posizione di STAZIONAMENTO.
3. Allentare i dadi di fissaggio delle ruote.
4. Sollevare e sostenere il veicolo. Fare riferimento alla sezione *Sollevamento e sostegno del veicolo*.

5. Rimuovere i dadi e rimuovere la ruota.

### Montaggio della ruota

1. Ispezionare le filettature dei bulli e i dadi della ruota. Sostituire se necessario.
2. Montare la ruota.

**NOTA:** I pneumatici sono unidirezionali e la loro rotazione deve essere mantenuta in una specifica direzione per un buon funzionamento.

3. Montare tutti i dadi a mano.

## AVVISO

**Utilizzare sempre i dadi di fissaggio ruota consigliati per ciascun tipo di ruota. L'uso di dadi diversi danneggia il cerchio o i prigionieri.**

4. Stringere i dadi delle ruote secondo la seguente figura.

Coppia di serraggio	
Dadi ruota	100 ± 10 Nm (74 ± 7 lbf-ft)



SEQUENZA DI SERRAGGIO

## Pressione degli pneumatici

### AVVERTENZA

La pressione degli pneumatici compromette seriamente la guida del veicolo e la sua stabilità. Una pressione insufficiente potrebbe fare sgonfiare lo pneumatico e farlo ruotare sul cerchio. Una pressione eccessiva potrebbe far scoppiare lo pneumatico. Applicare sempre la pressione consigliata. **MAI impostare una pressione dei pneumatici inferiore al valore minimo. Ciò potrebbe causare uno spostamento del pneumatico dal cerchio.**

Controllare la pressione quando gli pneumatici sono **freddi** prima di utilizzare il veicolo. La pressione degli pneumatici cambia a seconda della temperatura e dell'altitudine. Ricontrollare la pressione se una di queste condizioni è cambiata.

Fare riferimento a *Etichetta Pressione pneumatici e carico massimo* presente sul veicolo per una corretta pressione.

### NOTA:

Anche se gli pneumatici sono stati specificamente progettati per un uso fuori-strada, potrebbe comunque verificarsi che uno pneumatico si sgonfi. Sugeriamo, pertanto, di tenere sempre con sé un manometro per pneumatici, una pompa dell'aria e un kit per le riparazioni.

### Ispezione ruote

Controllare se lo pneumatico presenta danni e usura. Sostituire se necessario.

### AVVERTENZA

**Non scambiare gli pneumatici. Gli pneumatici anteriori e posteriori sono di diversa misura. I pneumatici di sinistra e di destra presentano diversi battistrada unidirezionali.**

### Sostituzione pneumatici

La sostituzione degli pneumatici dovrebbe essere eseguita da un concessionario Can-Am Off-Road autorizzato, da un'officina o da un meccanico di fiducia.

### AVVERTENZA

**Sostituire gli pneumatici solo con il tipo e le dimensioni degli pneumatici originali. Per battistrada con disegno unidirezionale, accertarsi che gli pneumatici siano montati nel corretto senso di rotazione. Gli pneumatici devono essere sostituiti da personale esperto, conformemente agli standard industriali degli pneumatici e con gli strumenti adeguati.**

## Sospensioni

### *Lubrificazione della sospensione anteriore*

Lubrificare bracci anteriori e le boccole della barra di stabilizzazione (se prevista).

Grasso sintetico per sospensioni XPS

Su ciascun braccio sono previsti due punti di ingrassaggio, orientati verso l'alto.

Sono presenti punti di ingrassaggio su ogni boccola del perno della barra stabilizzatrice.

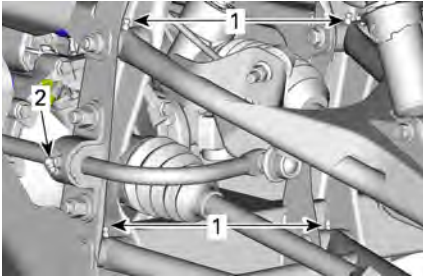

1. Punti di ingrassaggio braccio ad A
2. Raccordi da ingrassare delle barre di stabilizzazione (se prevista)

### **Lubrificazione della sospensione posteriore**

Lubrificare i bracci della sospensione posteriore (due punti di ingrassaggio su ciascun braccio) e le boccole della barra di stabilizzazione (se prevista).

Grasso sintetico per sospensioni XPS

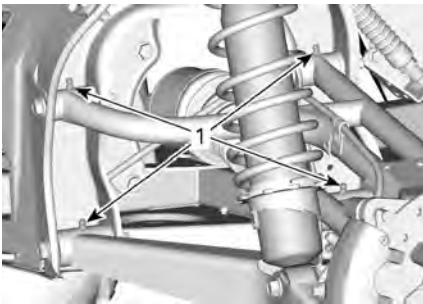

#### **ESEMPIO TIPO**

1. Punti di ingrassaggio del braccio della sospensione posteriore

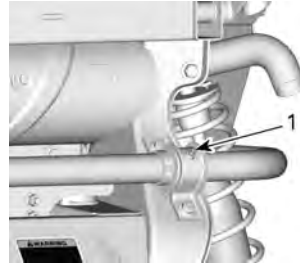

#### **ESEMPIO TIPO**

1. Punto di ingrassaggio della boccola della barra stabilizzatrice posteriore

### **Ispezione delle sospensioni**

Rivolgersi a un concessionario Can-Am Off-road autorizzato, a un'officina o a un meccanico di fiducia se si riscontrano problemi.

### **Ammortizzatori**

Controllare l'ammortizzatore per possibili perdite, usura dei paracolpi o altri danni. Verificare che i dispositivi di fissaggio siano ancora ben serrati.

### **Bracci delle sospensioni anteriori**

Controllare che i bracci della sospensione non presentino incrinature, piegature o altri segni di usura eccessiva o danni.

### **Bracci della sospensione posteriore**

Controllare che i bracci della sospensione non presentino incrinature, piegature o altri segni di usura eccessiva o danni.

### **Freni**

#### **Controllo del livello del liquido dei freni nel serbatoio**

Con il veicolo posizionato su una superficie piana, controllare il livello del liquido dei freni nel serbatoio. Il livello del liquido dei freni dovrebbe essere compreso tra le tacche "MIN" e "MAX".

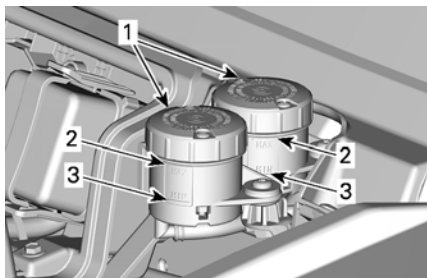

1. Serbatoi del liquido per freni
2. MAX
3. MIN

**NOTA:**

un livello basso potrebbe indicare una perdita o pattini dei freni usurati.

**Aggiunta di liquido dei freni**

1. Pulire sia il coperchio del serbatoio sia l'area circostante.
2. Aggiungere una quantità sufficiente di nuovo liquido freni per aumentare il livello vicino alla tacca MAX.

**AVVISO**

**Non riempire eccessivamente.**

**⚠ AVVERTENZA**

Assicurarsi che il diaframma sia spinto all'indietro all'interno del coperchio, prima di montarlo.

**Liquido dei freni consigliato**

Usare solo liquidi per freni che soddisfino esclusivamente le caratteristiche tecniche DOT 4.

**AVVISO**

Per evitare seri danni al sistema frenante, usare solo i liquidi raccomandati e non mescolare liquidi diversi per il rabbocco. Non usare liquidi per freni provenienti da contenitori vecchi o già speriti.

**Ispezionare il sistema frenante**

L'ispezione o la sostituzione dei freni può essere svolta da un concessionario autorizzato Can-Am, un'officina o un professionista di fiducia.

Tuttavia, verificare le condizioni seguenti negli intervalli tra le visite al concessionario:

- Livello del liquido dei freni
- Sistema frenante per le perdite dei liquidi
- Usura dei pattini dei freni
- Pulizia freni

**⚠ AVVERTENZA**

La sostituzione del liquido per i freni o qualsiasi riparazione sul sistema frenante deve essere eseguita da un concessionario autorizzato Can-Am.

**CINTURE DI SICUREZZA**

**Pulizia della cintura di sicurezza**

Per eliminare sporcizia e detriti dalle cinture di sicurezza, passare sulle cinghie una spugna imbevuta di acqua e detergente neutro.

**⚠ AVVERTENZA**

Per non rischiare di danneggiare i componenti della cintura di sicurezza, non usare mai una pulitrice a pressione per pulire.

**AVVISO**

**Non utilizzare candeggina, coloranti o detergenti casalinghi.**

**Porte**

**Lubrificazione del meccanismo di chiusura della porta**

1. Lubrificare periodicamente il meccanismo di chiusura della porta (blocco e cerniere) utilizzando un lubrificante a base di silicone.

**AVVISO**

Non applicare mai alcun tipo di grasso sul meccanismo di blocco della porta.

**Gabbia****Dispositivi di fissaggio della gabbia**

Rimuovere il rivestimento per accedere ai dispositivi di fissaggio.

**ESEMPIO TIPO**

1. Parafango frontale
2. Taglio gabbia centrale
3. Copertura laterale della gabbia

Serrare periodicamente i dispositivi di fissaggio della gabbia come da specifiche.

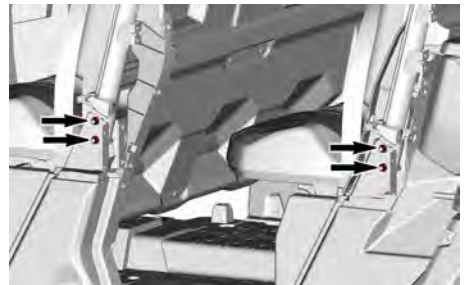
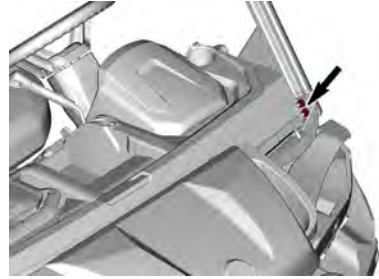
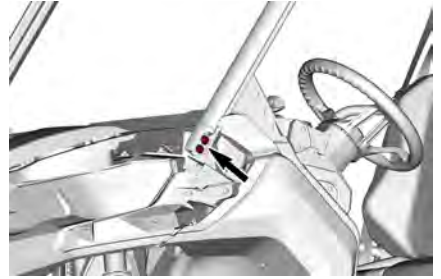

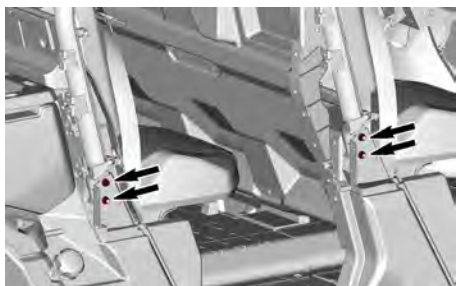

### Coppia di serraggio

Dispositivi  
di  
fissaggio  
della  
gabbia

$67,5 \pm 2,5 \text{ Nm}$   
 $(50 \pm 2 \text{ lbf-ft})$



# MANUTENZIONE DEL VEICOLO

## Pulizia e protezione del veicolo

### AVVISO

Mai utilizzare un dispositivo di lavaggio ad alta pressione per pulire il veicolo. **UTILIZZARE SOLTANTO BASSA PRESSIONE** (una manichetta da giardino ad esempio). L'alta pressione può causare danni ai componenti elettrici o meccanici.

Fare attenzione ad alcune aree in cui possono accumularsi, acqua salata, fango o detriti e causare potenzialmente:

- Incendio
- Indossate
- Interferenze
- Corrosione.

Questo elenco include ma non si limita a:

- intorno al sistema di scarico e tra il silenziatore e la paratia dello stesso
- L'area sotto e intorno al serbatoio del carburante
- Radiatore
- Ammortizzatori
- L'area intorno al differenziale anteriore e posteriore
- L'area intorno e sotto il motore e la scatola del cambio
- L'area all'interno delle ruote

- L'area sulla parte superiore delle piastre dei pattini.

### ⚠ AVVERTENZA

L'accumulo di detriti può provocare l'incendio del veicolo quando il sistema di scarico è caldo e i detriti si asciugano. In alcuni casi ciò potrebbe causare gravi danni alla proprietà, lesioni e persino la morte. Pulire spesso e regolarmente l'area circostante il sistema di scarico se si guida in una palude, in un acquitrino, nel fieno o tra le foglie morte. In altre situazioni, pulire nei tempi e nei modi previsti nel programma di manutenzione.

Se il veicolo viene usato in un ambiente con acqua salata, è necessario risciacquarlo con acqua dolce per preservare il veicolo e i suoi componenti dopo ogni giornata in cui il veicolo è stato messo in funzione.

Si raccomanda vivamente la lubrificazione dei componenti metallici.

Utilizzare un lubrificante anticorrosivo o equivalente.

Lubrificante XPS e anticorrosivo

Le parti verniciate che sono state danneggiate vanno debitamente riverniciate per prevenire la formazione di ruggine.

Se necessario, detergere la carrozzeria con acqua calda e sapone (usare solo detersivi delicati). Applicare una cera non abrasiva.

### AVVISO

**Non pulire mai le parti in plastica con detersivi forti, agenti sgrassanti, solventi per pittura, acetone, ecc.**

Proteggere il veicolo con un telo per prevenire l'accumulo di polvere durante il rimessaggio.

### **AVVISO**

**Il veicolo deve essere rimesso in un luogo fresco e asciutto e deve essere coperto con un telo opaco. Ciò previene che i raggi del sole e lo sporco creino danni ai componenti in plastica e alle rifiniture del veicolo.**

---

## **RIMESSAGGIO E PREPARAZIONE PRESTAGIONALE**

Quando un veicolo non viene utilizzato per oltre 4 mesi, sarà necessario effettuare un corretto rimessaggio.

Se il veicolo deve rimanere inattivo per più di 21 giorni, scollegare il cavo NERO (-) della batteria.

Per mantenere la batteria totalmente carica, si raccomanda di utilizzare un caricatore di mantenimento a basso amperaggio.

Prima di usare il veicolo dopo un periodo di rimessaggio, si dovrà seguire una preparazione specifica.

Rivolgersi ad un concessionario autorizzato Can-Am Off-Road, un'officina di riparazioni o una persona scelta a propria discrezione per interventi riparazione idonei.

Questa pagina è intenzionalmen-  
te vuota

# INFORMAZIONI TECNICHE

# IDENTIFICAZIONE DEL VEICOLO

I componenti principali del veicolo (motore e telaio) sono identificati da diversi numeri di serie. In determinate occasioni potrebbe essere necessario individuare questi numeri per problemi di garanzia o per rintracciare il veicolo in caso di smarrimento. I numeri sono necessari al concessionario autorizzato Can-Am Off-Road per compilare correttamente i moduli di richiesta della garanzia. Si consiglia di scrivere tutti i numeri seriali sul veicolo e di comunicarli anche alla propria assicurazione.

## Numero di identificazione del veicolo (VIN)

La decalcomania VIN è situata all'interno dell'abitacolo, sulla parete destra sotto il vano portaoggetti.

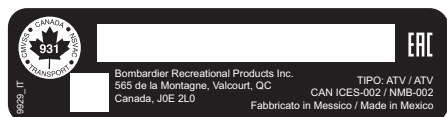

ETICHETTA VIN - PAESI EUROPEI

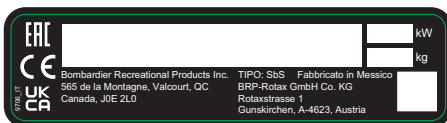

ETICHETTA VIN - ALTRI PAESI

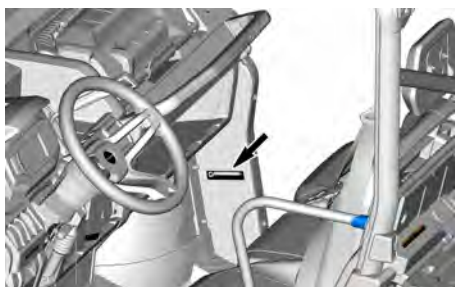

SITUAZIONE TIPICA - POSIZIONE ETICHETTA VIN

## Numero di identificazione motore (EIN)

### Motore monocilindrico



ESEMPIO TIPO

1. EIN (Numero di identificazione motore)

### Motore bicilindrico

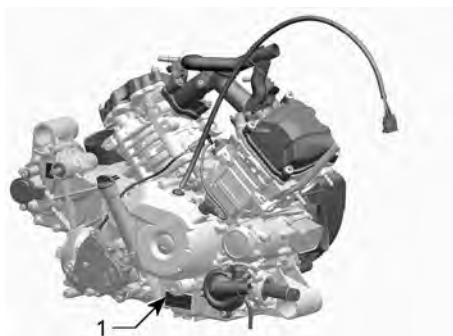

ESEMPIO TIPO

1. EIN (Numero di identificazione motore)

## Etichetta informazioni tecniche

### Etichetta informazioni HVAC

La decalcomania si trova sul lato interno del coperchio di manutenzione anteriore.

**LEGGERE IL MANUALE PER LA RIPARAZIONE PRIMA DI ESEGUIRE LA MANUTENZIONE**

Tipo di liquido refrigerante: R-134A

Capacità di riempimento del liquido refrigerante: 595 g (21 oz)

Tipo di olio: PAG

Standard di sicurezza per i sistemi di compressione dei vapori del liquido refrigerante dei veicoli a motore: SAE J639

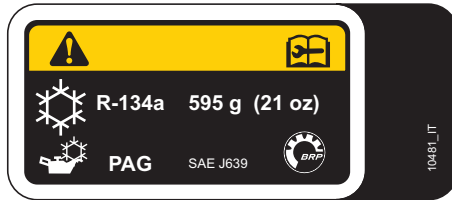

### **Pittogramma di apertura sedile centrale**

Questo pittogramma si trova vicino alla linguetta di blocco del sedile centrale.



### **Etichetta per la manutenzione del filtro dell'aria**

Modelli del Nord America

#### **MANUTENZIONE DEL FILTRO DELL'ARIA**

La manutenzione deve essere eseguita in base alle istruzioni contenute nella guida dell'operatore. In presenza di polvere eccessiva, è necessario aumentare la frequenza di manutenzione del filtro dell'aria.

#### **AIR FILTER MAINTENANCE**

Maintenance must be performed as specified in the operator's guide. Air filter maintenance should increase in frequency in more severe (dusty) conditions.

10464\_IT

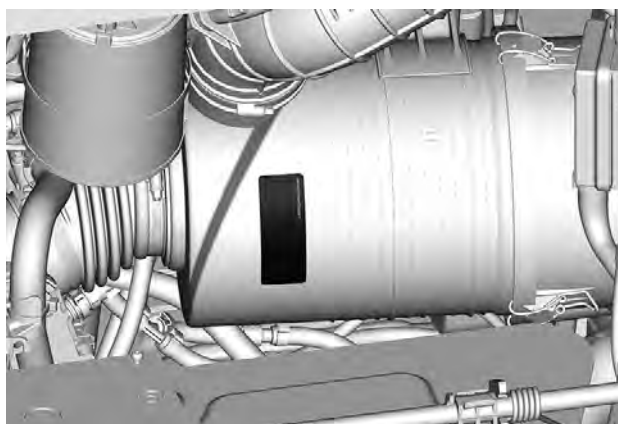



Modelli fuori del Nord America

## AVVISO

Per sostituire il filtro dell'aria, fare riferimento alla Guida del conducente per la procedura.

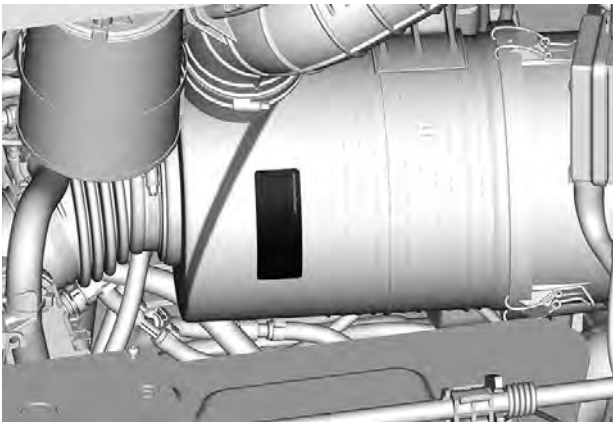
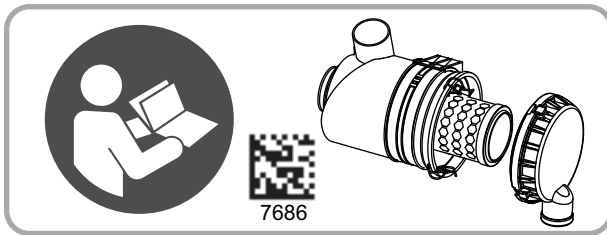

## Targhetta di conformità

**Regolamento (UE) 2016/1628 applicabile ai macchinari mobili non adibiti alla circolazione su strada**

I veicoli conformi al regolamento (UE) 2016/1628 (NRMM) sono identificati sul coperchio valvole del motore e sul telaio sotto il sedile, vicino all'etichetta VIN.



ESEMPIO TIPO



**Rotax** NRSC G1 CO2 g/kWh: XXXX  
 # MXXXXXXXXX  
 Data di produzione: MM-AAAA  
 Famiglia di motore: XXXXXX

8639 IT 

e13 AT1/P V-####

**TARGHETTA IDENTIFICATIVA NRMM TIPICA**

**NOTA:**  
 La manipolazione del motore o dei suoi componenti invalida l'approvazione UE del tipo per tale motore specifico.

**Targhetta di conformità ROHVA**

Questa etichetta è situata all'interno dell'abitacolo, sul tubo longitudinale della gabbia, al di sopra del sedile del guidatore.

BRP Certifies that this ROV complies with the American National Standard for Recreational Off-Highway Vehicles, ANSI / ROHVA 1 – 2016 Standard.  
 BRP Certifica che questo ROV è conforme allo Standard Nazionale Americano per Veicoli Ricreativi Off-Highway, Standard ANSI/ROHVA 1 - 2016.

This roll over protective structure meets the performance requirements of ISO 3471: 2008 and OSHA requirements of 29 CFR § 1928.53 (Tested at GVWR).  
 Questa struttura protettiva antiribaltamento soddisfa i requisiti di prestazione delle norme ISO 3471: 2008 e OSHA del 29 CFR § 1928.53 (Testato a GVWR).

704006851\_IT

**Informazioni sul controllo delle emissioni**

Questa etichetta è situata all'interno dell'abitacolo, sul pannello lato sinistro sotto il cruscotto.

**EMISSION CONTROL INFORMATION**

 (INCLUDE AND COMPLY TO U.S. EPA & CALIFORNIA EMISSIONS TEST REGULATIONS FOR ALL GAS-FUELED SPORT VEHICLES)

ENGINE MODEL	MODELLE DE MOTEUR
POWER/HP MODEL	MODELLE DE PUISSANCE
POLLUTION EMISSIONS (P/E)	LIMITS DE POLLUTION DE LA FUMÉE
CERTIFICATION EMISSIONS (P/E)	LIMITS DES ÉMISSIONS DE LA FUMÉE
ENGINE COMPLIANCE	CONFORMITÉ
EXHAUST EMISSION CONTROL SYSTEM	SYSTÈME DE CONTRÔLE DES ÉMISSIONS

**CONFORMITÉ AUX RÈGLEMENTS SUR LES ÉMISSIONS AÉRIENNES**  
 LE VÉHICULE DOIT CONFORMER POUR S'INSCRIRE À L'ÉMISSIONS AÉRIENNES ET À SON CONFORMITÉ AUX NORMES [ ] DE U.S. EPA ET DE LA CALIFORNIE ET AUX RÈGLEMENTS AÉRIENNES DE L'ÉMISSIONS ET DE L'ÉMISSIONS POUR LES VTT ET LES VÉHICULES MOTEURISÉS SPORTS.

SEE OPERATOR'S MANUAL FOR EMISSIONS INFORMATION FOR THE PERFORMANCE INFORMATION ON THE MODEL TO CONFORMANCE.  
 BOMBARDIER RECREATIONAL PRODUCTS INC.

**SE APPLICABILE - TIPICO**

**Pittogramma conformità etanolo**

Questa etichetta è sempre situata vicino al tappo del serbatoio.



---

# SISTEMA DI CONTROLLO DELLE EMISSIONI DI VAPORI

## **Modelli della California con sistema di controllo delle emissioni di vapori**

A partire dai veicoli del 2018, alcuni modelli per la California sono certificati per soddisfare la CARB (California Air Resources Board) TP-933. Questi modelli sono dotati di un sistema di controllo delle emissioni di vapori costituito da un serbatoio carburante a bassa permeazione (LPFT), condotti carburante a bassa permeazione (LPFL) e filtro a carbone a spurgo attivo.

Ai sensi del CCR (California Code of Regulation), la seguente dichiarazione è obbligatoria: Ogni componente aggiuntivo o modificato deve essere conforme agli standard di controllo delle emissioni di vapori ARB applicabili. Qualsiasi violazione di questo requisito è punibile secondo il codice civile e/o penale.

---

# **NORMATIVA SUL SISTEMA DI CONTROLLO DELLE EMISSIONI RUMOROSE**

**Solo Stati Uniti e Canada**

**È vietata la manomissione del sistema di controllo della rumorosità!**

I regolamenti federali USA e provinciali canadesi possono vietare le seguenti azioni o ciò che ne deriva:

1. La rimozione o la messa in disuso da parte di chiunque, per ragioni diverse da manutenzione, riparazione o sostituzione di un dispositivo o di un elemento costruttivo incorporato in un veicolo nuovo a scopo di controllo della rumorosità prima della sua vendita o consegna al cliente finale o mentre è in uso, oppure.
2. L'uso del veicolo dopo che tale dispositivo o elemento costruttivo sia stato rimosso o reso non funzionante da terzi.

**Tra le azioni che si presume costituiscano manomissione vi sono:**

1. Rimozione o modifica o foratura della marmitta o di qualsiasi componente del motore che effettua la rimozione dei gas di scarico del motore.
2. La rimozione o la modifica o la punzonatura di una parte dell'impianto di aspirazione.
3. La sostituzione delle parti mobili del veicolo o di parti dell'impianto di scarico o di aspirazione con parti diverse da quelle specificate dal produttore.
4. La mancanza di una corretta manutenzione.

## VALORI DI EMISSIONE SONORA E VIBRAZIONI (MODELLI CONFORMI A DIRETTIVA MACCHINE 2006/42/CE)

I valori di emissioni sonore e vibrazioni sono misurati in conformità alla Direttiva Macchine 2006/42/CE su superficie asfaltata, in folle o senza cinghia.

MOTORE		HD9	HD10
Rumore	Livello pressione acustica ( $L_{pA}$ )	66 dB (A) (incertezza ( $K_{pA}$ ) 3dB)	82 dB (A) (incertezza ( $K_{pA}$ ) 3dB)
	Livello di potenza sonora ( $L_{WA}$ )	Non Applicabile	96 dB (A) (incertezza ( $K_{WA}$ ) 3dB)
Vibrazioni	Sistema mano-braccio	Inferiore a 2.5 m/s <sup>2</sup>	
	Intero corpo sul sedile	Inferiore a 0.5 m/s <sup>2</sup>	

# DICHIARAZIONE DI CONFORMITÀ

## Dichiarazione di conformità UE



565 de la Montagne Street  
Valcourt (Québec) J0E 2L0  
Canada  
www.brp.com

### Dichiarazione di conformità UE

**Rappresentante autorizzato:** BRP-Rotax GmbH Co. KG, Rotaxstrasse 1, Gunskirchen, A-4623, Austria

La presente dichiarazione di conformità viene pubblicata sotto la responsabilità esclusiva del produttore.

Il sottoscritto, in rappresentanza del produttore, dichiara che i **veicoli side-by-side** con modello anno **2025** contrassegnati con il marchio **CE** e un numero di identificazione del veicolo di 17 caratteri (VIN) strutturato come **3JBxxxxxxRxxxxxx** con i nomi commerciali **Can-Am Traxter, Can-Am Maverick Sport, Can-Am Maverick, e Can-Am Maverick R** sono conformi a tutte le disposizioni pertinenti delle seguenti direttive e regolamenti:

Direttiva macchine (DM) 2006/42/CE, e successive modifiche, incluso il Regolamento (UE) 2019/1243	ISO 12100:2010 & EN 16990:2020
Regolamento (UE) macchine mobili non stradali (NRMM) 2016/1628 relativo agli inquinanti gassosi e successive modifiche, incluso il Regolamento (UE) 2022/992	Categoria ATS, Limiti di emissioni Fase V
Direttiva compatibilità elettromagnetica (CEM) 2014/30/UE, e successive modifiche, incluso il Regolamento (UE) 2018/1139	CISPR 12:2007/A1:2009 & IEC 61000-6-1:2007 o UN R10.05 o una versione successiva
Direttiva batteria 2006/66/CE, e successive modifiche, inclusa la Direttiva (UE) 2018/849 e, il Regolamento (UE) 1103/2010 relativo all'etichettatura indicante la capacità di batterie	EN 50342-7:2015
Direttiva sulle Apparecchiature radio 2014/53/UE, e successive modifiche, incluso il Regolamento (UE) 2023/1717  (Se equipaggiate con chiave D.E.S.S. a radiofrequenza (RF))	Art. 3.1a: IEC 62368-1:2014 Art. 3.1b: CISPR 25:2016 & ISO 11452-2:2004 Art. 3.2: ETSI EN 300 330 V2.1.1:2017

Luc Bouchard

Luc Bouchard, Eng.  
Direttore, Sviluppo prodotti, SSV Can-Am  
Bombardier Recreational Products Inc.

Valcourt, QC, Canada  
26 marzo 2024

**ski-doo LYNX SEADOO EVINRUDE ROTAX can-am**

# Dichiarazione di conformità Regno Unito



565 de la Montagne Street  
Valcourt (Québec) J0E 2L0  
Canada  
www.brp.com

## Dichiarazione di conformità Regno Unito

**Rappresentante autorizzato:** BRP Recreational Products UK Ltd., (BWM Accountants Limited), Suite 5.1, 12 Tithebarn Street, Liverpool, L2 2DT

La presente dichiarazione di conformità viene pubblicata sotto la responsabilità esclusiva del produttore.

Il sottoscritto, in rappresentanza del produttore, dichiara che i **veicoli side-by-side** con modello anno **2025** contrassegnati con il marchio **UK** e un numero di identificazione del veicolo di 17 caratteri (VIN) strutturato come **3JBxxxxxRxxxxxx** con i nomi commerciali **Can-Am Traxter**, **Can-Am Maverick Sport**, **Can-Am Maverick**, e **Can-Am Maverick R** sono conformi a tutte le disposizioni pertinenti dei seguenti Statutory Instruments:

Il regolamento sulla fornitura di macchinari (sicurezza) 2008, UK SI (Strumento statutario e regolamenti del Regno Unito) 2008/1597 e successive modifiche, incluso lo SI 2022/1393	ISO 12100:2010 & EN 16990:2020
Regolamenti Macchine mobili non stradali (omologazione ed emissione di inquinanti gassosi e particolato) 2018, UK SI (Strumento statutario e regolamenti del Regno Unito) 2018/764 e successive modifiche, incluso lo SI 2022/1273	Categoria ATS, Limiti di emissioni Fase V
Regolamento sulla compatibilità elettromagnetica 2016, UK SI (Strumento statutario e regolamenti del Regno Unito) 2016/1091 e successive modifiche, incluso lo SI 2022/1393	CISPR 12:2007/A1:2009 & IEC 61000-6-1:2007 o UN R10.05 o una versione successiva
Regolamento su batterie e accumulatori (Immissione sul mercato) 2008, UK SI (Strumento statutario e regolamenti del Regno Unito) 2008/2164 e successive modifiche, incluso lo UK SI 2020/1540	EN 50342-7:2015
Regolamenti sulle apparecchiature radio 2017, UK SI (Strumento statutario e regolamenti del Regno Unito) 2017/1206 e successive modifiche fino allo SI 2023/328 incluso (Se equipaggiate con chiave D.E.S.S. a radiofrequenza (RF))	Art. 3.1a: IEC 62368-1:2014 Art. 3.1b: CISPR 25:2016 & ISO 11452-2:2004 Art. 3.2: ETSI EN 300 330 V2.1.1.2017

*Luc Bouchard*

Luc Bouchard, Eng.  
Direttore, Sviluppo prodotti, SSV Can-Am  
Bombardier Recreational Products Inc.

Valcourt, QC, Canada

26 marzo 2024

**ski-doo LYNX SEA-DOO Evinrude ROTAX can-am**

---

# DICHIARAZIONE DI CONFORMITÀ CE

Lasciato vuoto per Conformità eurasiatica  
Contrassegnare se necessario



# **CARATTERISTICHE TECNICHE**

# CARATTERISTICHE TECNICHE

Motore		
Tipo di motore	HD7	Monocilindrico ROTAX®. 4 tempi, distribuzione con doppio albero a camme in testa (DOHC), raffreddamento a liquido
	HD9 HD10	Bicilindrico ROTAX. 4 tempi, distribuzione con un albero a camme in testa (SOHC), raffreddamento a liquido
Numero di cilindri	HD7	1
	HD9 HD10	2
Numero di valvole	HD7	4 valvole (regolazione meccanica)
	HD9 HD10	8 valvole (regolazione meccanica)
Gioco della valvola di aspirazione	HD7	da 0,11 mm a 0,19 mm (da 0,0043 a 0,0074 in)
	HD9 HD10	da 0,08 a 0,12 mm (da 0,0031 a 0,0047 in)
Gioco della valvola di scarico	HD7	da 0,31 mm a 0,39 mm (da 0,0122 in a 0,0153 in)
	HD9 HD10	da 0,13 a 0,17 mm (da 0,0051 a 0,0067 in)
Alesaggio	HD7	97 mm (3,82 poll.)
	HD9 HD10	91 mm (3,58 poll.)
Tempo	HD7	88 mm (3,46 poll.)
	HD9 HD10	75 mm (2,95 poll.)
Cilindrata	HD7	650 cm <sup>3</sup> (39,7 in <sup>3</sup> )

<b>Motore</b>		
	HD9 HD10	976 cm <sup>3</sup> (59,56 in <sup>3</sup> )
Sistema di scarico		Parascintille approvato USDA Forest Service
Filtro dell'aria		Filtro in carta sintetica

<b>Sistema di lubrificazione</b>				
Tipo		Carter umido		
Filtro dell'olio		A cartuccia sostituibile (tipo di carta)		
Olio motore	Capacità	HD7	2,7 L (2,85 qt (liq.,US))	
		HD9 HD10 (modelli senza riscaldatore o HVAC)	2 L (2,1 qt (liq.,US))	
		HD9 HD10 (modelli con riscaldatore o HVAC)	2,1 L (2,22 qt (liq.,US))	
	Olio XPS raccomanda to	Uso generico	Olio di miscela sintetica 5W40	
		Basse temperature	Olio sintetico 0W40	
		Temperature alte	Olio sintetico 10W50	
	Alternare l'olio se i prodotti XPS non sono disponibili		Utilizzare un olio motore 5W40 o 10W50 conforme ai requisiti di classificazione API SN o JASO MA2.	

<b>Sistema di raffreddamento</b>		
Liquido refrigerante motore	Liquido refrigerante XPS raccomandato	Liquido refrigerante premiscelato a lunga durata
	Alternare l'olio se i prodotti XPS non sono disponibili	
		Miscela glicole etilene/ acqua (50/50). o refrigerante specifico per motori in alluminio

Sistema di raffreddamento			
	Capacità	HD7	6,3 L (1,66 gal (liq.,US))
		HD9 HD10 (modelli senza riscaldatore o HVAC)	6,8 L (1,80 gal(liq.,US))
		HD9 HD10 (modelli con riscaldatore o HVAC)	7,5 L (1,98 gal(liq.,US))

Trasmissione			
Tipo		CVT (Trasmissione Variabile Continua)	
Innesto	HD7		2050 ± 100 giri/min.
	HD9		1950 ± 100 giri/min.
	HD10		2000 ± 100 giri/min.

Scatola del cambio			
Tipo		Doppio intervallo (HI-LO) con stazionamento, folle e retromarcia	
Olio scatola del cambio	Capacità	HD7	0,5 L (0,53 qt (liq.,US))
		HD9 HD10	1,25 L (1,3 qt (liq.,US))
	Olio per scatola del cambio XPS raccomandato		Olio sintetico per cambio 75W140
	Alternare l'olio se i prodotti XPS non sono disponibili		75W 140 API GL-5

Impianto elettrico		
Uscita con generatore a magnete	Modelli HVAC	850 W a 5000 giri/min

Impianto elettrico			
		Tutti gli altri modelli	650 W a 5000 giri/min
Tipo di sistema di accensione			Iniezione a scarica induttiva (Inductive Discharge Ignition, IDI)
Candela	Quantità	HD7	1
		HD9 HD10	2
	Marca e tipo	HD7	NGK LMAR8AI-8
		HD9 HD10	NGK LMAR8C-9
	Distanza	HD7	Da 0,7 a 0,8 mm (da 0,028 a 0,031 in)
		HD9 HD10	Da 0,8 a 0,9 mm (da 0,031 a 0,035 in)
Batteria	Tipo		Senza manutenzione —SLA (Sealed Lead Acid)
	Tensione		12 volt
	Potenza nominale	Base DPS	18 A•h
		Tutti gli altri modelli	30 A•h
	Resa motorino di avviamento		0,75 kW
Fari			4 x 35W (H8)
Fanalino posteriore			LED
Luci di posizione		Lone Star Lone Star CAB Limited	LED
Fusibili			Si rimanda a <i>Fusibili</i> nella sezione <i>Manutenzione</i>

Sistema di alimentazione			
Alimentazione del carburante		Iniezione elettronica carburante (EFI) con iTC	
Corpo farfallato	HD7	46 mm con ETA	
	HD9 HD10	54 mm con ETA	
Pompa carburante		Elettrica (nel serbatoio carburante)	
Minimo		1350 ± 100 giri/min (1500 ± 100 giri/min se HVAC è acceso)	
Carburante	Tipo		Benzina normale senza piombo
	Numero minimo di ottani	Nord America	87 AKI (R+M)/2
		Fuori dal Nord America	91 RON
Capacità serbatoio del carburante		± 40 l (10,6 gal (liq.,US))	
Carburante rimasto quando la spia di carburante basso si accende (ON)		± 8,5 l (2,2 gal (liq.,US))	

Sistema di trasmissione			
Tipo di sistema di trasmissione		Limited	Selezionabile 2WD, 4WD e Smart-Lok
		Tutti gli altri modelli	2WD/4WD selezionabile
Olio differenziale anteriore	Capacità	Smart-Lok	350 ml (11,8 fl oz (US))
		Tutti gli altri modelli	400 ml (14 fl oz (US))
	Olio per differenziale XPS raccomandato		Olio sintetico per cambio XPS 75W90

<b>Sistema di trasmissione</b>			
	Alternare l'olio se i prodotti XPS non sono disponibili		Olio sintetico per cambio 75W90 API GL-5
Trasmissione anteriore	Lone Star Lone Star CAB Limited		Selezionabile 2WD/ 4WD con differenziale anteriore autobloccante di controllo Smart-Lok, ingranaggi spiroidali
	Tutti gli altri modelli		Selezionabile 2WD/ 4WD con differenziale anteriore autobloccante, ingranaggi a spirale
Rapporto di trasmissione anteriore			3.6:1
Olio differenziale posteriore	Capacità	HD7	500 ml (17 fl oz (US))
	Olio per differenziale XPS raccomandato		Olio sintetico per cambio XPS 75W90
	Alternare l'olio se i prodotti XPS non sono disponibili		Olio sintetico per cambio 75W90 API GL-5
Trasmissione posteriore			Differenziale bloccabile
Rapporto di trasmissione posteriore		HD7	3.6:1
		HD9 HD10	3.43:1
Grasso per giunto CV			Grasso per giunto XPS CV
Grasso per scanalature dell'albero di trasmissione (grasso applicato ai giunti scanalati)			Grasso per albero di trasmissione XPS o equivalente
<b>Guida</b>			
Tipo			Cremagliera e pignone
Sterzo			Inclinazione dello sterzo regolabile

<b>Sospensione anteriore</b>		
Tipo di sospensione	DPS HD10 XT HD10	Bracci doppi ad arco della sospensione
	Lone Star Lone Star CAB Limited	Bracci doppi ad arco della sospensione con barra stabilizzatrice
	Tutti gli altri modelli	Bracci doppi della sospensione
Corsa sospensioni	DPS HD10 XT HD10	279 mm (11 poll.)
	Lone Star Lone Star CAB Limited	305 mm (12 poll.)
	Tutti gli altri modelli	254 mm (10 poll.)
Ammortizzatori	Quantità	2
	Tipo	A gas
Regolazione precarica		Camma a 5 posizioni

<b>Sospensione posteriore</b>		
Tipo di sospensione	DPS HD10 XT HD10 Lone Star Lone Star CAB Limited	TTA arcuata doppia con barra stabilizzatrice
	Tutti gli altri modelli	TTA doppia con barra stabilizzatrice
Corsa sospensioni	DPS HD10 XT HD10	279 mm (11 poll.)
	Lone Star Lone Star CAB Limited	305 mm (12 poll.)
	Tutti gli altri modelli	254 mm (10 poll.)



<b>Sospensione posteriore</b>		
Ammortizzatori	Quantità	2
	Tipo	A gas
Regolazione precarica		Camma a 5 posizioni

<b>Freni</b>		
Freno anteriore	Quantità	2
	Tipo	Dischi dei freni ventilati da 220 mm (8,7 in) con pinze idrauliche a doppio pistone
Freno posteriore	Quantità	2
	Tipo	Dischi dei freni ventilati da 220 mm (8,7 in) con pinza idraulica a doppio pistone
Liquido dei freni	Tipo	DOT 4
	Capacità	Circa 310 ml (10,5 fl oz (US))
Pinza		Galleggiante
Materiale delle pastiglie dei freni		Metallico
Spessore minimo pastiglie dei freni		0,5 mm (0,02 in)
Spessore minimo disco dei freni		4 mm (0,157 in)
Deformazione massima disco dei freni		0,2 mm (0,01 in)

Pneumatici			
Pressione		La pressione di gonfiaggio degli pneumatici consigliata si trova sull'etichetta del pneumatico. Vedere alla sezione pertinente <i>Etichette importanti presenti sul prodotto</i> per la sua posizione.	
Dimensioni pneumatici	Anteriori	Lone Star Lone Star CAB	762 x 229 x 381 mm (30 x 9R15 in)
		Limited	762 x 229 x 356 mm (30 x 9R14 in)
		Tutti gli altri modelli	686 x 229 x 356 mm (27 x 9R14 in)
	Posteriori	Lone Star Lone Star CAB	762 x 254 x 381 mm (30 x 10R15 in)
		Limited	762 x 254 x 356 mm (30 x 10R14 in)
		Tutti gli altri modelli	686 x 279 x 356 mm (27 x 11R14 in)
Profondità minima filettatura pneumatico		3 mm (0,118 in)	

Ruote			
Tipo		Base	in acciaio
		Tutti gli altri modelli	Alluminio fuso
Dimensioni cerchio	Anteriori	Lone Star Lone Star CAB	38,1 x 18 cm (15 x 7 poll.)
		Tutti gli altri modelli	35,6 x 18 cm (14 x 7 poll.)
	Posteriori	Lone Star Lone Star CAB	38,1 x 18 cm (15 x 7 poll.)
		Limited	35,6 x 18 cm (14 x 7 poll.)
		Tutti gli altri modelli	35,6 x 20,3 cm (14 x 8,5 poll.)

Ruote			
Coppia serraggio dadi ruote		100 ± 10 Nm (74 ± 7 lbf-ft)	
Scostamento ruota	Anteriori	41,2 mm (1,6 poll.)	
	Posteriori	Lone Star Lone Star CAB Limited	41,2 mm (1,6 poll.)
		Tutti gli altri modelli	51 mm (2 poll.)

Telaio	
Tipo di roll-bar	Sezione tubo profilato, acciaio ad alta resistenza, certificato ISO 3471

Dimensioni		
Lunghezza totale	Limited XT	402,2 cm (158,3 poll.)
	Lone Star Lone Star CAB	403,7 cm (158,9 poll.)
	Tutti gli altri modelli	389,6 cm (153,4 poll.)
Larghezza totale	Lone Star Lone Star CAB Limited	165,1 cm (65 poll.)
	DPS HD10 XT HD10	162,5 cm (64 poll.)
	Tutti gli altri modelli	161,2 cm (63,5 poll.)
Altezza complessiva	Limited	205,7 cm (81 poll.)
	Lone Star CAB	209,8 cm (82,6 poll.)
	Lone Star	205,5 cm (80,9 poll.)

Dimensioni			
		DPS HD10	196,9 cm (77,5 poll.)
		XT HD10	202 cm (79,5 poll.)
		Tutti gli altri modelli	193 cm (76 poll.)
Passo			294 cm (115,5 poll.)
Carreggiata	Anteriori	Lone Star Lone Star CAB Limited	146,9 cm (57,8 poll.)
		Tutti gli altri modelli	138 cm (54,3 poll.)
	Posteriori	Lone Star Lone Star CAB Limited	139 cm (54,7 poll.)
		Tutti gli altri modelli	132,3 cm (52 poll.)
Altezza da terra		Lone Star Lone Star CAB Limited	35,6 cm (14 poll.)
		DPS HD10 XT HD10	33 cm (13 poll.)
		Tutti gli altri modelli	28 cm (11 poll.)

Peso e capacità di carico			
Peso a secco		Base HD7	781 kg (1,721 lb)
		Base HD9	795 kg (1,753 lb)
		DPS HD7	787 kg (1,736 lb)
		DPS HD9	803 kg (1,771 lb)

<b>Peso e capacità di carico</b>		
	DPS HD10	813 kg (1,793 lb)
	Limited	1.119 kg (2.466 lb)
	Lone Star	897 kg (1,977 lb)
	Lone Star CAB	1.151 kg (2.538 lb)
	XT HD9	863 kg (1,902 lb)
	XT HD10	875 kg (1,928 lb)
Distribuzione del peso (anteriore/ posteriore)	Lone Star Lone Star CAB Limited	47/53
	XT	44/56
	Tutti gli altri modelli	42/58
Capacità del vano di carico	Modelli californiani	272 kg (600 lb)
	Tutti gli altri modelli	454 kg (1.000 lb)
Capacità della sponda posteriore		113 kg (250 lb)
Carico totale veicolo consentito (compresi conducente, passeggeri, tutti gli altri carichi e gli accessori aggiunti)	Modelli californiani	612 kg (1.349 lb)
	Limited	555 kg (1.225 lb)
	Lone Star CAB	517 kg (1.140 lb)
	Modelli ai sensi della conformità NRMM	680 kg (1.500 lb)

<b>Peso e capacità di carico</b>		
	Tutti gli altri modelli	771 kg (1.700 lb)
Peso lordo del veicolo	Base HD7	1.612 kg (3.553 lb)
	Base HD9	1.623 kg (3.579 lb)
	DPS HD7	1.603 kg (3.534 lb)
	DPS HD9	1.639 kg (3.614 lb)
	DPS HD10	1.631 kg (3.597 lb)
	Limited	1.691 kg (3.728 lb)
	Lone Star	1.692 kg (3.730 lb)
	Lone Star CAB	1.696 kg (3.739 lb)
	XT HD9	1.699 kg (3.745 lb)
	XT HD10	1.691 kg (3.728 lb)
	Capacità di traino	
Capacità di timone		114 kg (250 lb)
Attacco per gancio di traino		50,8 x 50,8 mm (2 x 2 poll.)

# **RISOLUZIONE DEI PROBLEMI**

---

# LINEE GUIDA PER LA RISOLUZIONE DEI PROBLEMI

## La cinghia CVT slitta

### 1. È penetrata dell'acqua all'interno della CVT.

- Fare riferimento a *Procedure speciali*.

“–” viene visualizzato sul display della posizione del cambio

### 1. La leva del cambio si trova tra due posizioni.

- Posizionare correttamente la leva del cambio nella posizione desiderata.

### 2. La leva del cambio non è regolata correttamente.

- Contattare un concessionario autorizzato Can-Am Off-Road.

### 3. Errore di comunicazione elettrica.

- Contattare un concessionario autorizzato Can-Am Off-Road.

## Il motore non gira

### 1. Chiave D.E.S.S. non inserita sul blocchetto D.E.S.S.

- Inserire a fondo la chiave sul blocchetto D.E.S.S.

### 2. La chiave D.E.S.S non riconosciuta è mostrata nell'indicatore multifunzione

- Pulire chiave D.E.S.S. Se il messaggio è ancora visualizzato dopo la pulizia, consultare un concessionario autorizzato Can-Am Off-Road.

### 3. La leva del cambio non è impostata su PARK (stazionamento).

- Impostare la leva del cambio su PARK (stazionamento) o premere il pedale del freno.

### 4. Fusibile bruciato.

- Controllare i fusibili.

### 5. Batteria scarica o collegamenti elettrici allentati.

- Controllare il fusibile del sistema di ricarica.
- Controllare il messaggio di errore nel quadro.
- Controllare i collegamenti della batteria e la condizione dei terminali.
- Far controllare la batteria solo da un concessionario Can-Am Off-Road autorizzato.

### 6. Pulsante di avvio del motore difettoso.

- Contattare un concessionario autorizzato Can-Am Off-Road.

### 7. Solenoide di avviamento difettoso.

- Contattare un concessionario autorizzato Can-Am Off-Road.



## **Il motore gira ma non riesce ad avviarsi**

### **1. Motore ingolfato di carburante**

- *Attivare la modalità ingolfata per avviare il motore. Vedere la sezione Motore ingolfato di carburante nella sezione procedure speciali.*

### **2. Non c'è carburante nel motore (dopo la rimozione, la candela risulta asciutta).**

- *Controllare il livello del carburante nel serbatoio.*
- *Controllare il fusibile della pompa del carburante.*
- *Pre-filtro della pompa del carburante ostruito o guasto della pompa del carburante.*

*Rivolgersi ad un concessionario autorizzato Can-Am Off-Road, un'officina di riparazioni o una persona scelta a propria discrezione per interventi di manutenzione, riparazione o sostituzione.*

*Consultare la Garanzia relativa alle emissioni dell'Agenzia per la protezione dell'ambiente (EPA) degli Stati Uniti qui acclusa per maggiori informazioni sulle richieste di intervento in garanzia.*

### **3. Candela/avviamento (senza scintilla).**

- *Controllare il fusibile di accensione.*
- *Rimuovere la candela quindi ricollegare alla bobina di accensione.*
- *Avviare il motore con la candela collegata al motore in un circuito di terra lontana dall'alloggiamento della candela. Se non si ottiene una scintilla, sostituire la candela.*

*Se il problema persiste, rivolgersi ad un concessionario autorizzato Can-Am Off-Road, un'officina di riparazioni o una persona scelta a propria discrezione per interventi di manutenzione, riparazione o sostituzione.*

*Consultare la Garanzia relativa alle emissioni dell'Agenzia per la protezione dell'ambiente (EPA) degli Stati Uniti qui acclusa per maggiori informazioni sulle richieste di intervento in garanzia.*

## **Scarsa accelerazione o potenza del motore**

### **1. Cintura di sicurezza non allacciata correttamente. Controllare il messaggio sul quadro.**

- *Allacciare la cintura di sicurezza.*

### **2. Candela danneggiata o imbrattata.**

- *Sostituire le candele.*

### **3. Filtro dell'aria del motore tappato o sporco.**

- *Controllare il filtro dell'aria e sostituire se necessario.*
- *Controllare gli accumuli di sporcizia nell'alloggiamento del filtro dell'aria del motore.*

#### **4. Acqua nella CVT**

- Scaricare l'acqua dalla CVT. Fare riferimento alla sezione Procedure speciali.

#### **5. CVT sporca o usurata.**

- Contattare un concessionario autorizzato Can-Am Off-Road.

#### **6. Mancanza di carburante**

- Pre-filtro della pompa del carburante sporco od ostruito. Rivolgersi ad un concessionario autorizzato Can-Am Off-Road, un'officina di riparazioni o una persona scelta a propria discrezione per interventi di manutenzione, riparazione o sostituzione. Consultare la Garanzia relativa alle emissioni dell'Agenzia per la protezione dell'ambiente (EPA) degli Stati Uniti qui acclusa per maggiori informazioni sulle richieste di intervento in garanzia.

#### **7. Il motore è in modalità limitazione di coppia (se in dotazione).**

- La coppia del motore viene gradualmente limitata per la protezione, quando la temperatura del refrigerante è troppo alta. Controllare sul display dell'indicatore multifunzione.
- Lasciare raffreddare il motore.

#### **8. Il motore è in modalità funzionamento disturbato.**

- La spia **CONTROLLA MOTORE** sull'indicatore multifunzione è accesa e sul display è visualizzato **LIMP HOME (FUNZIONAMENTO DISTURBATO)**. Rivolgersi ad un concessionario autorizzato Can-Am Off-Road, un'officina di riparazioni o una persona scelta a propria discrezione per interventi di manutenzione, riparazione o sostituzione. Consultare la Garanzia relativa alle emissioni dell'Agenzia per la protezione dell'ambiente (EPA) degli Stati Uniti qui acclusa per maggiori informazioni sulle richieste di intervento in garanzia.

### **Surriscaldamento del motore**

#### **1. Livello basso del refrigerante nel sistema di raffreddamento**

- Controllare il livello del liquido refrigerante ed eseguire un rabbocco. Vedere Procedure di manutenzione. Rivolgersi ad un concessionario autorizzato Can-Am Off-Road, un'officina di riparazioni o una persona scelta a propria discrezione per interventi di manutenzione, riparazione o sostituzione. Consultare la Garanzia relativa alle emissioni dell'Agenzia per la protezione dell'ambiente (EPA) degli Stati Uniti qui acclusa per maggiori informazioni sulle richieste di intervento in garanzia.

#### **2. La ventola di raffreddamento non funziona.**

- Verificare che la ventola di raffreddamento non sia ostruita e funzioni correttamente.
- Controllare il fusibile della ventola. Vedere Fusibili e collegamenti fusibili in Procedure di manutenzione.

### **3. Alette del radiatore sporche.**

- *Controllare e pulire le alette del radiatore. Vedere Procedure di manutenzione.*

### **Accensione irregolare del motore**

#### **1. Candela sporca/danneggiata/usura.**

- *Sostituire le candele se necessario.*

#### **2. Acqua nel carburante.**

- *Svuotare il sistema di alimentazione e riempire con nuovo carburante.*

### **La velocità dei giri/min aumenta ma il veicolo non si muove**

#### **1. Acqua nella CVT.**

- *Scaricare l'acqua dalla CVT. Vedere la sezione Procedure speciali.*

#### **2. CVT sporca o usurata o guasto della cinghia.**

- *Contattare un concessionario autorizzato Can-Am Off-Road.*

### **Risposta parziale o assente alle azioni sul pedale dell'acceleratore (viene visualizzato il messaggio CHECK ENGINE (CONTROLLA MOTORE) e PPS FAULT (GUASTO PPS)).**

#### **1. Guasto parziale dei sensori del pedale dell'acceleratore (PPS).**

- *Contattare un concessionario autorizzato Can-Am Off-Road.*

#### **2. Guasto totale dei sensori del pedale dell'acceleratore (PPS).**

- *Contattare un concessionario autorizzato Can-Am Off-Road.*

---

# SISTEMA AUDIO – INDIVIDUAZIONE E RISOLUZIONE DEI PROBLEMI

## L'unità non si accende

### 1. Fusibile difettoso.

- Rimuovere il fusibile e controllarlo con un misuratore di continuità. Sostituire se necessario.

### 2. Scarsa integrità collegamento.

- Controllare che i collegamenti "Ground" e "+12VDC" non siano schiacciati; assicurarsi che i collegamenti siano stretti.

## Il sistema non si accende

### 1. Fusibile bruciato

- Rimuovere l'amplificatore e controllare i relativi fusibili.
- Rimuovere l'unità superiore e controllare il relativo fusibile.

### 2. Collegamento anomalo ai poli della batteria

- Ispezionare il fusibile di alimentazione principale della radio.
- Controllare i collegamenti nel veicolo.

## Gli amplificatori non si accendono

### 1. Scarsa integrità collegamento

- Controllare che i collegamenti "Amp Turn-On" non siano schiacciati; assicurarsi che i collegamenti siano stretti.

## L'audio non viene riprodotto

### 1. I cavi RCA non sono collegati

- Rimuovere l'unità superiore e verificare che i cavi RCA sono perfettamente in sede. Se necessario, fissare con nastro isolante.
- Rimuovere l'amplificatore e verificare che i connettori siano completamente inseriti.

### 2. Il cablaggio principale dell'amplificatore non è completamente collegato

- Rimuovere l'amplificatore e verificare che il relativo cablaggio sia completamente inserito.

## Suono assente o basso da una zona specifica o tutte le zone

### 1. La funzione Mute o Pause è attiva

- Premere "Play" o "Pause", o tenere premuta la manopola VOL/SEL dalla schermata Audio Zone Levels per verificare che la funzione Mute non sia attiva.

### 2. Il livello del volume o della zona è abbassato o disabilitato

- *Controllare la schermata Audio Zone Levels o le impostazioni del menu Audio Zone Setup.*

## **Gli altoparlanti funzionano male**

### **1. I cavi RCA non sono collegati correttamente**

- *Rimuovere l'unità superiore (consultare la scheda delle istruzioni) e verificare che i cavi RCA sono perfettamente in sede. Se necessario, fissare con nastro isolante.*
- *Rimuovere l'altoparlante e verificare che i connettori siano completamente inseriti. Se necessario, stringere i connettori con pinze per renderli più stretti.*

### **2. L'altoparlante è difettoso.**

- *Sostituire l'altoparlante. Contattare un concessionario autorizzato Can-Am Off-Road.*

## **La manopola del volume funziona male**

### **1. Unità superiore guasta**

- *Sostituire l'unità superiore. Contattare un concessionario autorizzato Can-Am Off-Road.*

## MESSAGGIO DISPLAY DIGITALI

In caso di condizioni anomale del motore, verranno visualizzati i seguenti messaggi insieme all'accensione di una spia pilota.

Messaggio	Descrizione
Cordoncino di sicurezza galleggiante per CHIAVE NON RICONOSCIUTA	La chiave D.E.S.S. deve essere pulita. Se il messaggio è ancora visualizzato dopo la pulizia, consultare un concessionario autorizzato Can-Am Off-Road.
CHIAVE ERR	Indica che è stata utilizzata la chiave D.E.S.S. errata. Utilizzare la chiave indicata per questo veicolo.
CONTROLLARE IL MOTORE	Tutti i guasti attivi o attivati in precedenza che richiedono attenzione. Non sono state attivate limitazioni del motore.
FUNZIONAMENTO DISTURBATO	Le anomalie critiche richiedono una diagnosi il prima possibile. È stata attivata una limitazione del motore e/o il comportamento del motore è diverso.
GUASTO TPS	Errore corpo farfallato, generalmente seguito da un messaggio Limp Home (Funzionamento disturbato).
ERRORE INTERRUOTTORE DEL FRENO	Errore luce dei freni.
CONTROLLARE IL DPS	Spia Controllo motore accesa. Indica che il DPS (Servosterzo dinamico) non funziona correttamente. Rivolgersi a un concessionario autorizzato Can-Am Off-Road.
GUASTO PPS	Sensore posizione acceleratore guasto (PPS). Rivolgersi a un concessionario autorizzato Can-Am Off-Road.
SENSORE CARBURANTE DIFETTOSO	Quando il resistore dell'indicatore del livello carburante è fuori scala, il modulo display digitale lo rileva e mostra il messaggio.
CONTROLLARE SMART-LOK	Spia Controllo motore accesa. Indica che lo Smart-Lok non funziona correttamente. Rivolgersi a un concessionario autorizzato Can-Am Off-Road.

# GARANZIA

---

# GARANZIA LIMITATA BRP PER CANADA E STATI UNITI: 2025 CAN-AM® SSV

## 1) Ambito della garanzia limitata

Bombardier Recreational Products Inc. (“**BRP**”) garantisce che i propri SSV Can-Am modello 2025 (il “**Prodotto**”) venduti da concessionari autorizzati negli Stati Uniti d’America (“**USA**”) e in Canada (un “**Concessionario BRP**”) sono esenti da difetti di materiale o manodopera per il periodo e le condizioni qui di seguito descritte.

Questa garanzia limitata è invalidata e resa priva di valore legale se:

1. il Prodotto è stato utilizzato per gare o qualsiasi altra attività competitiva, in qualsiasi momento, persino dal proprietario precedente; o
2. Il Prodotto è stato alterato o modificato in modo da pregiudicarne il funzionamento, la prestazione o la durata oppure è stato alterato o modificato per cambiare l’uso al quale era destinato.

Questa garanzia limitata non è applicabile a parti e accessori non installati in fabbrica. Si prega di fare riferimento al testo applicabile della garanzia limitata alle parti e accessori.

## 2) Limitazioni di responsabilità

NELLA MISURA CONSENTITA DALLA LEGGE, QUESTA GARANZIA VIENE ESPLICITAMENTE CONCESSA E ACCETTATA IN LUOGO DI TUTTE LE ALTRE GARANZIE, ESPLICITE O IMPLICITE, COMPRESE, TRA L’ALTRO, QUELLE DI COMMERCIALIZZABILITÀ O IDONEITÀ A UNO SCOPO PARTICOLARE. DAL MOMENTO CHE NON È POSSIBILE RINUNCIARE AGLI OBBLIGHI DELLE GARANZIE IMPLICITE, ESSE SARANNO LIMITATE, IN DURATA, ALLA VITA DELLE GARANZIE ESPLICITE. I DANNI INCIDENTALI E CONSEGUENZIALI SONO ESCLUSI DALLA COPERTURA DELLA PRESENTE GARANZIA. ALCUNI STATI/PROVINCE NON CONSENTONO LE RINUNCE, LE LIMITAZIONI E LE ESCLUSIONI SOPRA IDENTIFICATE. LA CONSEGUENZA È CHE POTREBBERO NON ESSERE PERTINENTI PER IL VOSTRO CASO. QUESTA GARANZIA ATTRIBUISCE DIRITTI SPECIFICI AI QUALI POTREBBERO AGGIUNGERSENE ALTRI DI TIPO LEGALE CHE POTREBBERO DIFFERIRE DA STATO A STATO, O DA PROVINCIA A PROVINCIA.

Né il Distributore/Concessionario BRP autorizzato, né nessun'altra persona è autorizzata a rendere alcuna affermazione, dichiarazione o garanzia in merito al Prodotto diversa da quanto espresso nella presente garanzia limitata e, in caso contrario, tali dichiarazioni non saranno applicabili contro BRP.

BRP si riserva il diritto di modificare questa garanzia limitata in qualsiasi momento, a condizione che tale modifica non alteri le condizioni di garanzia applicabili ai Prodotti venduti mentre questa garanzia è in vigore

## 3) ESCLUSIONI – quanto di seguito esposto non è coperto da garanzia

Quanto qui di seguito esposto non è coperto, in nessuna circostanza, da garanzia:

- Normale usura;
- Componenti soggetti a manutenzione ordinaria, messe a punto, regolazioni;



- Danni causati da negligenza o dalla mancata manutenzione e/o magazzinaggio corretti, come descritto nella Guida del conducente;
- Danni derivanti dalla rimozione di parti, riparazioni, manutenzione o modifiche non corrette o utilizzo di parti o accessori non realizzati o approvati da BRP, oppure derivanti da riparazioni effettuate da una persona che non è un Concessionario BRP autorizzato;
- Danni causati da abuso, uso scorretto, uso anormale, negligenza o funzionamento del Prodotto in un modo non coerente con il funzionamento raccomandato descritto nella Guida del conducente del Prodotto;
- Danni risultanti da incidenti, immersione, incendio, furto, atti di vandalismo o qualsiasi causa di forza maggiore;
- Funzionamento con carburanti, oli o lubrificanti che non sono adatti all'impiego nel Prodotto (consultare la Guida del conducente);
- Danni derivanti da ruggine, corrosione o esposizione alle intemperie;
- Danni da incameramento di acqua o neve;

Danni accidentali o consequenziali, o danni di qualsiasi tipo inclusi, tra l'altro, traino o rimorchio, magazzinaggio, spese telefoniche, nolo, taxi, inconvenienti, copertura assicurativa, pagamenti dei prestiti, perdita di tempo, perdita di reddito.

#### 4) Periodo di copertura della garanzia

Questa garanzia limitata entrerà in vigore (1) dalla data di consegna al primo consumatore al dettaglio, ovvero (2) dalla data in cui il Prodotto è stato utilizzato per la prima volta, in base all'eventualità che si verifica per prima e per un periodo di:

1. **DODICI (12) mesi consecutivi**, in caso di uso privato o commerciale.
2. **Per i componenti associati alle emissioni**, consultare anche la Garanzia sulle emissioni per la normativa EPA degli Stati Uniti.
3. **Per i componenti relativi alle emissioni per evaporazione di modelli California dotati di sistema di controllo delle emissioni per evaporazione prodotto da BRP per la vendita nello Stato della California che sono originariamente venduti a un residente o successivamente registrati a un residente nello Stato della California, fare riferimento anche alla Dichiarazione di garanzia sul controllo delle emissioni per evaporazione per la California.**

La riparazione e la sostituzione di pezzi o l'esecuzione di manutenzione in base a questa garanzia non estende la durata della presente garanzia limitata oltre la data di scadenza originale.

#### 5) Condizioni per la copertura della garanzia

Questa copertura di garanzia è disponibile solo in caso di rispetto delle seguenti condizioni:

1. Il Prodotto deve essere acquistato dal primo proprietario come nuovo e mai utilizzato presso un Concessionario BRP autorizzato a vendere i Prodotti nel Paese in cui è avvenuta la vendita;
2. L'ispezione di pre-consegna specificata da BRP deve essere completata, documentata e firmata dall'acquirente;
3. Il Prodotto deve essere stato debitamente registrato da parte di un Concessionario BRP autorizzato;

4. Il Prodotto deve essere stato acquistato nel Paese di residenza dell'acquirente;
5. La manutenzione ordinaria descritta nella Guida del conducente deve essere effettuata puntualmente per mantenere la copertura della garanzia. BRP si riserva il diritto di far dipendere la copertura della garanzia dalla presentazione della prova di avvenuta corretta manutenzione.

BRP non terrà fede a questa garanzia limitata per proprietari che fanno uso privato o commerciale del mezzo se non sono state soddisfatte tutte le precedenti condizioni. Tali limitazioni sono necessarie per consentire a BRP di proteggere la sicurezza dei propri prodotti, dei consumatori e del pubblico in generale.

## **6) Come ottenere la copertura della garanzia**

Il cliente deve smettere di usare il Prodotto alla comparsa di un'anomalia, informare un Concessionario BRP per la manutenzione entro tre (3) giorni dalla comparsa dell'anomalia e consentire al Concessionario un ragionevole accesso al Prodotto e la possibile riparazione.

Il cliente deve inoltre presentare al Concessionario BRP la prova di acquisto del Prodotto e firmare l'ordine di riparazione/di lavoro prima dell'inizio delle operazioni effettive per convalidare la riparazione in garanzia.

Tutti i pezzi sostituiti in base alla presente garanzia diventano proprietà di BRP.

## **7) Le responsabilità di BRP**

In base a questa garanzia, gli obblighi di BRP sono limitati, a sua unica discrezione, alla riparazione o sostituzione di parti che sono risultate difettose nelle normali condizioni di utilizzo, manutenzione e assistenza di tali parti senza addebito dei costi per le parti e la manodopera presso qualsiasi Concessionario autorizzato BRP durante il periodo di garanzia e in base alle condizioni sopra descritte. Nessun reclamo per violazione della garanzia sarà causa dell'annullamento o revoca della vendita del Prodotto al proprietario.

Nel caso in cui la manutenzione sia richiesta al di fuori del paese di vendita originale, il proprietario sarà responsabile di qualsiasi costo aggiuntivo dovuto alle pratiche e alle condizioni locali, quali, ma non limitate solamente ad esse, trasporto, assicurazione, tasse, oneri di licenza, dazi d'importazione e qualsiasi altra spesa finanziaria comprese quelle applicate da governi, stati, territori e dai rispettivi enti.

BRP si riserva il diritto di migliorare o modificare di quando in quando i Prodotti senza assumersi alcun obbligo di modificare i Prodotti precedentemente realizzati.

## **8) Trasferimento**

Se la proprietà di un Prodotto viene trasferita durante il periodo di copertura della garanzia limitata, la garanzia, soggetta a termini e condizioni, verrà anch'essa trasferita e sarà valida per il restante periodo di copertura, ammesso che BRP o un Concessionario BRP autorizzato riceva prova che il precedente proprietario ha autorizzato il trasferimento di proprietà, oltre ai dati del nuovo proprietario.

## 9) Assistenza clienti

In caso di controversia o disputa in relazione alla presente garanzia limitata, BRP consiglia di provare a risolvere la questione con il proprio concessionario. Si raccomanda di discutere la situazione con il responsabile della manutenzione presso il concessionario BRP autorizzato o con il proprietario.

Se la questione rimanesse irrisolta, contattare BRP compilando il modulo di contatto del cliente che si trova all'indirizzo **www.brp.com** oppure contattare BRP per posta a uno degli indirizzi elencati sotto la sezione *Contattaci* di questa guida.

---

# **GARANZIA RELATIVA ALLE EMISSIONI DELL'AGENZIA PER LA PROTEZIONE DELL'AMBIENTE (EPA) DEGLI STATI UNITI**

Bombardier Recreational Products Inc. ("BRP") garantisce all'acquirente finale e a ogni successivo acquirente che questo nuovo veicolo, incluse tutte le parti del suo sistema di controllo delle emissioni di scarico e del suo sistema di controllo delle emissioni di vapori, soddisfa le seguenti condizioni:

1. È progettato, costruito ed equipaggiato per essere conforme, al momento dell'acquisto da parte dell'acquirente finale, ai requisiti di cui al titolo 40 sezioni 1051 e 1060 del Codice dei regolamenti federali degli Stati Uniti.
2. È privo di difetti nei materiali e nella lavorazione che possono impedirgli di soddisfare i requisiti di cui al titolo 40 sezioni 1051 e 1060 del Codice dei regolamenti federali degli Stati Uniti.

Nel caso si verifichi una condizione coperta da garanzia, BRP riparerà o sostituirà, a propria discrezione, ogni parte o componente con un difetto nei materiali o nella lavorazione che potrebbe provocare un aumento delle emissioni del motore di inquinanti regolamentati, entro il periodo di garanzia, senza nessun costo per il proprietario, incluse le spese relative alla diagnosi e alla riparazione o sostituzione delle parti coinvolte nelle emissioni. Tutti i pezzi difettosi sostituiti ai sensi della presente garanzia diventano proprietà di BRP.

Per tutte le richieste di intervento concernenti la garanzia relativa alle emissioni, BRP limita la diagnosi e la riparazione delle parti coinvolte nelle emissioni a concessionari Can-Am autorizzati, a esclusione delle riparazioni di emergenza di cui al punto 2 dell'elenco seguente.

In qualità di produttore, BRP non rifiuterà nessuna richiesta di intervento concernente la garanzia relativa alle emissioni che sia basata su uno dei fatti seguenti:

1. Qualsiasi intervento di manutenzione effettuato da BRP o da una struttura autorizzata da BRP.
2. La riparazione del motore/mezzo eseguita da un conducente per risolvere una condizione pericolosa, di emergenza, imputabile a BRP purché il conducente si impegni a ripristinare la conformazione corretta del motore/mezzo il prima possibile.
3. Qualsiasi azione o inazione del conducente non relativa alla richiesta di intervento in garanzia.
4. Interventi di manutenzione più frequenti di quanto indicato da BRP.
5. Qualsiasi cosa che sia imputabile a BRP.
6. L'uso di qualsiasi carburante che sia comunemente disponibile nel luogo in cui si utilizza il mezzo, a meno che nelle istruzioni scritte per la manutenzione non sia specificato che suddetto carburante può danneggiare il sistema di controllo delle emissioni del mezzo e il conducente possa trovare facilmente il carburante adeguato. Vedere la sezione relativa alle informazioni sulla manutenzione e i requisiti carburante della sezione rifornimento.

## **Periodo di validità della garanzia relativa alle emissioni**

Il periodo di validità della garanzia relativa alle emissioni è il seguente periodo, a seconda di ciò che si verifica per primo.

	ORE	MESI	CHILOMETRI
Componenti coinvolti nelle emissioni di gas di scarico	500	30	5000
Componenti coinvolti nelle emissioni di vapori	N/D	24	N/D

## Componenti coperti

La garanzia relativa alle emissioni copre tutti i componenti che, se danneggiati, potrebbero incrementare le emissioni da parte di un motore di un qualsiasi inquinante regolamentato, ivi compresi i seguenti componenti:

1. Per le emissioni di gas di scarico, i componenti coinvolti nelle emissioni includono ogni parte del motore coinvolta nei seguenti sistemi:
  - Impianto di ammissione aria
  - Sistema di alimentazione
  - Sistema di accensione
  - Sistema di ricircolo dei gas di scarico.
2. Anche le seguenti parti sono considerate componenti coinvolti nelle emissioni per le emissioni di gas di scarico:
  - Dispositivi post-trattamento
  - Valvole di ventilazione del carter
  - Sensori
  - Unità di controllo elettronico.
3. Le seguenti parti sono considerate componenti coinvolti nelle emissioni per le emissioni di vapori:
  - Serbatoio carburante
  - Tappo del serbatoio
  - Condotta del carburante
  - Raccordi del condotto del carburante
  - Fascette\*
  - Valvole di sovrappressione\*
  - Valvole di controllo\*
  - Solenoidi di controllo\*
  - Controlli elettronici\*
  - Diaframmi di controllo del vuoto\*
  - Cavi di controllo\*
  - Collegamenti di controllo\*
  - Valvole di spurgo
  - Tubi flessibili per il vapore
  - Separatore liquido-vapore
  - Filtro a carbone
  - Staffe di montaggio del filtro
  - Tubo di spurgo del carburatore.

### NOTA:

\*In quanto connessi al sistema di controllo delle emissioni di vapori.

4. I componenti coinvolti nelle emissioni includono inoltre ogni altra parte il cui unico scopo sia la riduzione delle emissioni e che, se danneggiata, incrementerà le emissioni senza ridurre le prestazioni del motore/mezzo in modo significativo.

## **Applicabilità limitata**

In qualità di produttore, BRP può rifiutare richieste di intervento concernenti la garanzia relativa alle emissioni per guasti causati dalla manutenzione o dall'uso impropri da parte del proprietario o del conducente, da incidenti per cui il produttore non ha alcuna responsabilità, o per cause di forza maggiore. Per esempio, una richiesta di intervento concernente la garanzia relativa alle emissioni non può essere accolta se i guasti sono una conseguenza diretta dell'uso improprio del motore/mezzo da parte del conducente, o dell'utilizzo del motore/mezzo da parte del conducente in un modo diverso da quello previsto e non possono essere attribuiti in alcun modo al produttore.

Per qualsiasi domanda relativa ai diritti e alle responsabilità previsti dalla garanzia, o per conoscere il nome e l'indirizzo del concessionario BRP più vicino, contattare BRP compilando il modulo di contatto del cliente che si trova all'indirizzo **www.brp.com** oppure contattare BRP per posta a uno degli indirizzi elencati sotto la sezione **CONTATTACI** di questa guida, oppure telefonare al numero 1-888-272-9222.

---

# DICHIARAZIONE DI GARANZIA SUL CONTROLLO DELLE EMISSIONI DI VAPORI DELLA CALIFORNIA

I periodi di garanzia decorrono dalla data in cui il nuovo veicolo fuoristrada ricreativo (Off-Highway Recreational Vehicle, OHRV) è consegnato a un acquirente finale.

Bombardier Recreational Products Inc. ("BRP") garantisce all'acquirente finale e a ogni acquirente successivo che l'OHRV è:

1. Progettato, costruito ed equipaggiato per essere conforme, al momento della vendita, a tutte le leggi, le norme e le normative applicabili e
2. esente da difetti di materiale o di fabbricazione che potrebbero causare il guasto di una parte coperta da garanzia. Tutte le parti di ricambio devono essere identiche sotto tutti i profili sostanziali a quella parte descritta nella richiesta per l'Ordine esecutivo di certificazione di BRP.

La garanzia sulle parti correlate alle emissioni opera secondo la seguente modalità:

1. La riparazione o la sostituzione di qualsiasi parte in garanzia deve essere eseguita gratuitamente per il proprietario dell'OHRV, presso un centro di garanzia, tranne in caso di riparazione temporanea in cui una parte o un centro di garanzia non siano ragionevolmente disponibili per il proprietario dell'OHRV. Laddove sia consentita una riparazione temporanea, le riparazioni possono essere eseguite presso qualsiasi centro di assistenza disponibile, oppure dal proprietario, utilizzando qualsiasi parte di ricambio. BRP deve rimborsare al proprietario le spese da questi sostenute, inclusi gli oneri diagnostici per tale riparazione temporanea o sostituzione, senza superare il prezzo al dettaglio suggerito da BRP per tutte le parti in garanzia sostituite e le spese di manodopera in base al tempo raccomandato da BRP per la riparazione in garanzia e alla tariffa oraria geograficamente adeguata.
2. La mancata disponibilità di parti in garanzia o l'incompletezza delle riparazioni entro un termine ragionevole, non superiore a 30 giorni dal momento in cui l'OHRV viene presentato per la prima volta al centro di garanzia per la riparazione, costituisce condizione di idoneità per la necessità di una riparazione temporanea.
3. Qualsiasi parte in garanzia la cui sostituzione non è programmata nell'ambito della manutenzione nelle istruzioni scritte deve essere garantita per il periodo di garanzia definito di seguito. Se una di queste parti si guasta durante il periodo di garanzia, deve essere riparata o sostituita da BRP. Qualsiasi detta parte riparata o sostituita in garanzia deve essere garantita completamente.
4. Qualsiasi parte in garanzia per la quale è prevista solo un'ispezione regolare nelle istruzioni scritte deve essere garantita per il periodo di garanzia definito di seguito. Una dichiarazione in tali istruzioni scritte contenente l'indicazione "riparare o sostituire se necessario" non riduce il periodo di copertura della garanzia. Qualsiasi detta parte riparata o sostituita in garanzia è garantita per il restante periodo di garanzia.
5. Qualsiasi parte in garanzia la cui sostituzione è programmata nell'ambito della manutenzione richiesta nelle istruzioni scritte è garantita per il periodo di tempo prima del primo punto di sostituzione programmato per quella parte. Se la parte si guasta prima del primo punto di sostituzione programmata, sarà riparata o sostituita da BRP. Detta parte riparata o sostituita in garanzia è garantita per il restante periodo di garanzia precedente al primo punto di sostituzione programmata per la parte.

6. I servizi di garanzia o le riparazioni sono forniti presso tutte le concessionarie del produttore che sono di proprietà del produttore o sono autorizzate a riparare gli OHRV in questione.
7. Al proprietario dell'OHRV non sarà addebitato il costo del lavoro diagnostico che porta alla determinazione che una parte in garanzia è effettivamente difettosa, a condizione che tale lavoro diagnostico venga eseguito presso una stazione di garanzia.
8. BBRP è responsabile per danni ad altri componenti del veicolo causati da un guasto in garanzia di qualsiasi parte in garanzia.
9. Qualsiasi parte di ricambio designata da BRP può essere utilizzata nelle riparazioni in garanzia fornite gratuitamente al proprietario dell'OHRV. Tale utilizzo non ridurrà gli obblighi di garanzia di BRP, salvo che BRP non sarà responsabile per la riparazione o la sostituzione di qualsiasi parte di ricambio che non sia una parte in garanzia.
10. Qualsiasi parte aggiuntiva o modificata esentata ai sensi dell'Air Resources Board dai divieti della sezione 27156 del California Vehicle Code può essere utilizzata su un OHRV. Tale utilizzo, di per sé, non costituisce motivo per rifiutare una richiesta di garanzia. BRP non è responsabile di coprire in garanzia guasti di parti in garanzia causati dall'uso di una parte aggiuntiva o di una modificata a meno che tali parti non siano anche in garanzia.

Condizioni ed esclusioni:

- BRP può negare la copertura in garanzia in caso di guasto dell'OHRV o di un componente causato direttamente da abuso, negligenza, manutenzione non corretta o esecuzione di modifiche non autorizzate.

## **I vostri diritti e doveri in merito alla garanzia**

Il California Air Resources Board è lieto di illustrare la garanzia del sistema di controllo delle emissioni di vapori sul veicolo fuoristrada sportivo del 2025. In California, i nuovi veicoli fuoristrada ricreativi devono essere progettati, costruiti ed equipaggiati in modo da soddisfare i rigidi standard antinquinamento emessi dallo Stato. BRP deve garantire il sistema di controllo delle emissioni evaporative sul veicolo sportivo fuoristrada venduto per il periodo di tempo indicato di seguito, a condizione che non siano riscontrati utilizzi impropri, negligenze, errata manutenzione o modifiche non approvate del veicolo sportivo fuoristrada.

Il sistema di controllo delle emissioni di vapori può includere parti come il carburatore o il sistema di iniezione del carburante, il serbatoio del carburante, i tubi del carburante, il filtro a carbone attivo e il computer del motore. Possono essere compresi inoltre flessibili, connettori e altri gruppi correlati alle emissioni di vapori. Qualora si verificasse una condizione prevista dalla garanzia, Bombardier Recreational Products Inc. provvederà alla riparazione del veicolo fuoristrada senza alcun costo per l'utente, incluse diagnosi, parti e manodopera.

## **Copertura della garanzia del costruttore dell'OHRV**

Il periodo di garanzia per questo OHRV è di 60 mesi, 5000 miglia o 500 ore, a seconda dell'evento che si verifica per primo.

Parti coperte da garanzia:

1. Staffa/e di montaggio del filtro
2. Filtro a carbone attivo



3. Tubo di spurgo
4. Fascette\*
5. Controllo elettronico\*
6. Tappo del serbatoio
7. Bocchettone di riempimento
8. Flessibile del bocchettone di riempimento
9. Condotto/i del carburante
10. Raccordi dei condotti del carburante
11. Serbatoio carburante
12. Valvole di sfiato della pressione\*
13. Valvola/e di spurgo
14. Valvola/e di non ritorno\*
15. Flessibili dei vapori
16. Riduttore di flusso
17. Filtro/i\*
18. Pompa carburante
19. Tutti gli altri componenti non elencati che possono essere interessati dal sistema di controllo delle emissioni di vapori

**NOTA:** \*In quanto connessi al sistema di controllo delle emissioni di vapori.

Se una qualsiasi parte relativa alle emissioni di vapori sul veicolo fuoristrada sportivo è difettosa, la parte sarà riparata o sostituita da Bombardier Recreational Products Inc.

## **Responsabilità del proprietario per usufruire della garanzia**

Il proprietario del veicolo fuoristrada sportivo è responsabile dell'esecuzione degli interventi di manutenzione richiesti elencati nella Guida del proprietario. Bombardier Recreational Products Inc. consiglia di conservare tutte le ricevute relative alla manutenzione del veicolo fuoristrada sportivo, tuttavia non potrà negare la garanzia esclusivamente per la mancanza di ricevute o per la mancata esecuzione di un intervento di manutenzione programmata.

Il proprietario ha la responsabilità di portare il veicolo fuoristrada sportivo presso un concessionario Bombardier Recreational Products Inc. non appena si presenta un problema. Le riparazioni coperte dalla garanzia saranno eseguite in tempi ragionevoli e comunque non oltre i 30 giorni.

Il proprietario del veicolo fuoristrada sportivo deve inoltre tenere presente che Bombardier Recreational Products Inc. ha facoltà di rifiutare la copertura in garanzia in caso di guasto del veicolo o di una sua parte dovuto a uso improprio, negligenza, errata manutenzione o modifiche non approvate.

In caso di eventuali domande relative ai diritti e ai doveri previsti dalla garanzia, rivolgersi a:

- Bombardier Recreational Products Inc. al numero 1-888-272-9222, o
- The California Air Resources Board at 4001 Iowa Avenue, Riverside, CA 92507.

---

# GARANZIA LIMITATA BRP PER INTERNAZIONALE: 2025 CAN-AM® SSV

## 1) Ambito della garanzia limitata

Bombardier Recreational Products Inc. ("BRP") garantisce il suo Can-Am SSV 2025 (il "Prodotto") vendute da distributori o concessionari autorizzati da BRP a distribuire i Prodotti al di fuori di Stati Uniti d'America ("USA"), Canada, Stati membri dello Spazio Economico Europeo ("SEE", composto dagli Stati dell'Unione Europea oltre a Regno Unito, Norvegia, Islanda e Liechtenstein), Stati membri della Comunità di Stati Indipendenti (compresi Ucraina e Turkmenistan) ("CIS") e Turchia (un "Distributore/Concessionario BRP") da difetti di materiali o manodopera per il periodo e alle condizioni qui previsti.

Questa garanzia limitata è invalidata e resa priva di valore legale se:

1. il Prodotto è stato utilizzato per gare o qualsiasi altra attività competitiva, in qualsiasi momento, persino dal proprietario precedente; o
2. Il Prodotto è stato alterato o modificato in modo da pregiudicarne il funzionamento, la prestazione o la durata oppure è stato alterato o modificato per cambiare l'uso al quale era destinato.

Questa garanzia limitata non è applicabile a parti e accessori non installati in fabbrica. Si prega di fare riferimento al testo applicabile della garanzia limitata alle parti e accessori.

## 2) Limitazione della responsabilità

NELLA MISURA CONSENTITA DALLA LEGGE, QUESTA GARANZIA VIENE ESPLICITAMENTE CONCESSA E ACCETTATA IN LUOGO DI TUTTE LE ALTRE GARANZIE, ESPLICITE O IMPLICITE, COMPRESE, TRA L'ALTRO, QUELLE DI COMMERCIALITÀ O IDONEITÀ A UNO SCOPO PARTICOLARE. DAL MOMENTO CHE NON È POSSIBILE RINUNCIARE AGLI OBBLIGHI DELLE GARANZIE IMPLICITE, ESSE SARANNO LIMITATE, IN DURATA, ALLA VITA DELLE GARANZIE ESPLICITE. I DANNI INCIDENTALI E CONSEGUENZIALI SONO ESCLUSI DALLA COPERTURA DELLA PRESENTE GARANZIA. ALCUNE GIURISDIZIONI NON CONSENTONO LE RINUNCE, LE LIMITAZIONI E LE ESCLUSIONI SOPRA IDENTIFICATE. LA CONSEQUENZA È CHE POTREBBERO NON ESSERE PERTINENTI PER IL VOSTRO CASO. QUESTA GARANZIA ATTRIBUISCE DIRITTI SPECIFICI AI QUALI POTREBBERO AGGIUNGERSENE ALTRI DI TIPO LEGALE CHE POTREBBERO DIFFERIRE DI PAESE IN PAESE. BRP NON SARÀ RITENUTA RESPONSABILE SE I PRODOTTI O LE PARTI IN GARANZIA NON SONO DISPONIBILI IN CERTI PAESI, PER RAGIONI ESTERNE AL CONTROLLO DI BRP.

Per i prodotti acquistati in Australia, si rimanda alla successiva sezione dedicata a tale paese.

Né il Distributore/Concessionario BRP, né nessun'altra persona è autorizzata a rendere alcuna affermazione, dichiarazione o garanzia in merito al Prodotto diversa da quanto espresso nella presente garanzia limitata e, in caso contrario, tali dichiarazioni non saranno applicabili contro BRP.

BRP si riserva il diritto di modificare questa garanzia limitata in qualsiasi momento, a condizione che tale modifica non alteri le condizioni di garanzia applicabili ai Prodotti venduti mentre questa garanzia è in vigore.

### 3) ESCLUSIONI – quanto di seguito esposto non è coperto da garanzia

Quanto qui di seguito esposto non è coperto, in nessuna circostanza, da garanzia:

- Normale usura;
- Componenti soggetti a manutenzione ordinaria, messe a punto, regolazioni;
- Danni causati da negligenza o dalla mancata manutenzione e/o magazzinaggio corretti, come descritto nella Guida del conducente;
- Danni derivanti dalla rimozione di parti, riparazioni, manutenzione o modifiche non corrette o utilizzo di parti o accessori non realizzati o approvati da BRP, oppure derivanti da riparazioni effettuate da una persona che non è un distributore/concessionario BRP autorizzato;
- Danni causati da abuso, uso scorretto, uso anormale, negligenza o funzionamento del Prodotto in un modo non coerente con il funzionamento raccomandato descritto nella Guida del conducente del Prodotto;
- Danni risultanti da incidenti, immersione, incendio, furto, atti di vandalismo o qualsiasi causa di forza maggiore;
- Funzionamento con carburanti, oli o lubrificanti che non sono adatti all'impiego nel Prodotto (consultare la Guida del conducente);
- Danni derivanti da ruggine, corrosione o esposizione alle intemperie;
- Danni da incameramento di acqua o neve;
- Danni accidentali o consequenziali, o danni di qualsiasi tipo inclusi, tra l'altro, traino o rimorchio, magazzinaggio, spese telefoniche, nolo, taxi, inconvenienti, copertura assicurativa, pagamenti dei prestiti, perdita di tempo, perdita di reddito.

Il seguente elenco include, senza limitazioni, gli articoli che sono considerati articoli di consumo e che non sono coperti dalla garanzia limitata di BRP, a meno che il guasto non sia un risultato diretto di un difetto nel materiale o nella lavorazione:

- Batterie
- Pattini dei freni
- Dischi e tamburi dei freni
- Piastre/pattini della frizione
- Cuscinetti a rulli per frizione
- Molle per frizione
- Boccole sostituibili della frizione
- Cinghie di trasmissione
- Filtri
- Superfici rifinite e non rifinite
- Fusibili
- Lampadine/proiettore sigillato
- Lubrificanti
- Candele
- Boccole sospensione
- Supporti guida sospensione
- Molle sospensione
- Pneumatici.

## 4) Periodo di copertura della garanzia

Questa garanzia limitata entrerà in vigore (1) dalla data di consegna al primo consumatore al dettaglio, ovvero (2) dalla data in cui il Prodotto è stato utilizzato per la prima volta, in base all'eventualità che si verifica per prima e per un periodo di:

1. **SEI (6) mesi consecutivi**, in caso di uso privato o commerciale

**Solo in AUSTRALIA e NUOVA ZELANDA**, questa garanzia sarà in vigore a partire dalla (1) data di consegna al primo consumatore al dettaglio o (2) la data in cui il Prodotto è stato utilizzato per la prima volta, a seconda di quale si verifichi per primo, e per un periodo di **DODICI (12) MESI CONSECUTIVI e TRENTASEI (36) MESI CONSECUTIVI** solo per sistemi di propulsione e trasmissione Powertrain, per uso privato o commerciale.

La riparazione e la sostituzione di pezzi o l'esecuzione di manutenzione in base a questa garanzia non estende la durata della presente garanzia oltre la data di scadenza originale.

Il periodo di copertura della garanzia indicato sopra è un periodo di garanzia minimo limitato che può essere esteso tramite qualsiasi programma promozionale di garanzia appropriato, a seconda dei casi.

Si ricorda che la durata e altre modalità della copertura di garanzia sono subordinate alla legislazione locale e nazionale applicabile nel proprio Paese.

## 5) Solo per prodotti venduti in Australia

I nostri prodotti sono coperti da garanzie che non possono essere escluse ai sensi della legge australiana a tutela del consumatore (Australian Consumer Law).

L'utente ha diritto alla sostituzione o al rimborso in caso di guasto grave e al risarcimento per qualsiasi altro danno o perdita ragionevolmente prevedibili.

L'utente ha inoltre il diritto alla riparazione o sostituzione dei prodotti se questi non sono di qualità accettabile e se il guasto non è di grave entità.

Niente di quanto contenuto nelle presenti condizioni di garanzia potrà essere interpretato come esclusione, restrizione o modifica dell'applicazione di qualsiasi condizione, garanzia, diritto o rimedio conferiti in modo espresso o implicito dalla Legge sulla Concorrenza e il Consumo (Competition and Consumer Act 2010 - Cth), compresa la legge australiana sulla tutela dei consumatori o da qualunque altra normativa, qualora tale esclusione o restrizione violi la suddetta legge o renda nulle le presenti condizioni. I benefici concessi ai sensi della presente garanzia limitata sono aggiuntivi rispetto ad altri diritti e rimedi eventualmente a disposizione ai sensi della legge australiana.

## 6) Condizioni per la copertura della garanzia

Questa copertura di garanzia è disponibile solo in caso di rispetto delle seguenti condizioni:

1. Il Prodotto deve essere acquistato dal primo proprietario nuovo e mai utilizzato presso un Concessionario/Distributore BRP autorizzato a distribuire il Prodotto nel Paese in cui è avvenuta la vendita;

2. L'ispezione di pre-consegna specificata da BRP deve essere completata, documentata e firmata dall'acquirente;
3. il Prodotto deve essere stato debitamente registrato da parte di un Distributore/Concessionario BRP autorizzato;
4. Il Prodotto deve essere stato acquistato nel Paese di residenza dell'acquirente;
5. La manutenzione ordinaria descritta nella Guida del conducente deve essere effettuata puntualmente per mantenere la copertura della garanzia. BRP si riserva il diritto di far dipendere la copertura della garanzia dalla presentazione della prova di avvenuta corretta manutenzione.

BRP non terrà fede a questa garanzia limitata per proprietari che fanno uso privato o commerciale del mezzo se non sono state soddisfatte tutte le precedenti condizioni. Tali limitazioni sono necessarie per consentire a BRP di proteggere la sicurezza dei propri prodotti, dei consumatori e del pubblico in generale.

## **7) Come ottenere la copertura della garanzia**

Il cliente deve smettere di usare il Prodotto alla comparsa di un'anomalia, informare un Distributore/Concessionario BRP per la manutenzione entro due (2) mesi dalla comparsa dell'anomalia e consentire al Distributore/Concessionario BRP un ragionevole accesso al Prodotto e la possibile riparazione.

La notifica è subordinata alla legislazione locale e nazionale applicabile nel Paese del cliente.

Il cliente deve inoltre presentare al Distributore/Concessionario BRP la prova di acquisto del prodotto e firmare l'ordine di riparazione/di lavoro prima dell'inizio delle operazioni effettive per convalidare la riparazione in garanzia.

Tutti i pezzi sostituiti in base alla presente garanzia diventano proprietà di BRP.

## **8) Le responsabilità di BRP**

Nella misura consentita dalla legge, gli obblighi di BRP previsti ai sensi della presente garanzia sono limitati, a sua unica discrezione, alla riparazione o sostituzione di parti che sono risultate difettose nelle normali condizioni di utilizzo, manutenzione, e assistenza senza addebito dei costi per le parti e la manodopera presso qualsiasi Distributore/Concessionario BRP autorizzato durante il periodo di copertura della garanzia e in base alle condizioni sopra descritte. Nessun reclamo per violazione della garanzia sarà causa dell'annullamento o revoca della vendita del Prodotto al proprietario. Potrebbero essere disponibili altri diritti legali che variano di Paese in Paese.

Nel caso in cui la manutenzione sia richiesta al di fuori del paese di vendita originale, il proprietario sarà responsabile di qualsiasi costo aggiuntivo dovuto alle pratiche e alle condizioni locali, quali, ma non limitate solamente ad esse, trasporto, assicurazione, tasse, oneri di licenza, dazi d'importazione e qualsiasi altra spesa finanziaria comprese quelle applicate da governi, stati, territori e dai rispettivi enti.

BRP si riserva il diritto di migliorare o modificare di quando in quando i Prodotti senza assumersi alcun obbligo di modificare i Prodotti precedentemente realizzati.

## 9) Trasferimento

Se la proprietà di un Prodotto viene trasferita durante il periodo di copertura della garanzia limitata, la garanzia, soggetta a termini e condizioni, verrà anch'essa trasferita e sarà valida per il restante periodo di copertura, ammesso che BRP o un Distributore/Concessionario BRP autorizzato riceva prova che il precedente proprietario ha autorizzato il trasferimento di proprietà, oltre ai dati del nuovo proprietario.

## 10) Assistenza clienti

In caso di controversia o disputa in relazione alla presente garanzia limitata, BRP consiglia di provare a risolvere la questione con il proprio Distributore/Concessionario BRP. Si raccomanda di discutere la situazione con il responsabile della manutenzione presso il Distributore/Concessionario BRP autorizzato o con il proprietario.

Se la questione rimanesse irrisolta, contattare BRP compilando il modulo di contatto del cliente che si trova all'indirizzo **www.brp.com** oppure contattare BRP per posta a uno degli indirizzi elencati sotto la sezione *Contattaci* di questa guida.

---

# GARANZIA BRP LIMITATA PER LO SPAZIO ECONOMICO EUROPEO, LA COMUNITÀ DEGLI STATI INDIPENDENTI E LA TURCHIA: 2025 CAN-AM® SSV

## 1) Ambito della garanzia limitata

Bombardier Recreational Products Inc. (“BRP”) garantisce il suo Can-Am SSV 2025 (il “**Prodotto**”) venduto da distributori o concessionari autorizzati da BRP a distribuire il Prodotto negli Stati membri dello Spazio Economico Europeo (“SEE”, composto dagli Stati dell’Unione Europea oltre a Regno Unito, Norvegia, Islanda e Liechtenstein), Stati membri della Comunità di Stati Indipendenti (compresi Ucraina e Turkmenistan) (“CIS”) e Turchia (un “**Distributore/Concessionario BRP**”) da difetti di materiali o manodopera per il periodo e alle condizioni qui previsti.

Questa garanzia limitata è invalidata e resa priva di valore legale se:

1. il Prodotto è stato utilizzato per gare o qualsiasi altra attività competitiva, in qualsiasi momento, persino dal proprietario precedente; o
2. Il Prodotto è stato alterato o modificato in modo da pregiudicarne il funzionamento, la prestazione o la durata oppure è stato alterato o modificato per cambiare l'uso al quale era destinato.

Questa garanzia limitata non è applicabile a parti e accessori non installati in fabbrica. Si prega di fare riferimento al testo applicabile della garanzia limitata alle parti e accessori.

## 2) Limitazioni di responsabilità

NELLA MISURA CONSENTITA DALLA LEGGE, QUESTA GARANZIA VIENE ESPLICITAMENTE CONCESSA E ACCETTATA IN LUOGO DI TUTTE LE ALTRE GARANZIE, ESPLICITE O IMPLICITE, COMPRESSE, TRA L'ALTRO, QUELLE DI COMMERCIALIZZABILITÀ O IDONEITÀ A UNO SCOPO PARTICOLARE. DAL MOMENTO CHE NON È POSSIBILE RINUNCIARE AGLI OBBLIGHI DELLE GARANZIE IMPLICITE, ESSE SARANNO LIMITATE, IN DURATA, ALLA VITA DELLE GARANZIE ESPLICITE. I DANNI INCIDENTALI E CONSEGUENZIALI SONO ESCLUSI DALLA COPERTURA DELLA PRESENTE GARANZIA. ALCUNE GIURISDIZIONI NON CONSENTONO LE RINUNCE, LE LIMITAZIONI E LE ESCLUSIONI SOPRA IDENTIFICATE. LA CONSEGUENZA È CHE POTREBBERO NON ESSERE PERTINENTI PER IL VOSTRO CASO. QUESTA GARANZIA ATTRIBUISCE DIRITTI SPECIFICI AI QUALI POTREBBERO AGGIUNGERSENE ALTRI DI TIPO LEGALE CHE POTREBBERO DIFFERIRE A SECONDA DEL PAESE. BRP NON SARÀ RITENUTA RESPONSABILE SE I PRODOTTI O LE PARTI IN GARANZIA NON SONO DISPONIBILI IN CERTI PAESI, PER RAGIONI ESTERNE AL CONTROLLO DI BRP.

Per i prodotti acquistati in Francia, si rimanda alla successiva sezione dedicata a tale paese.

Né il Distributore/Concessionario BRP, né nessun'altra persona è autorizzata a rendere alcuna affermazione, dichiarazione o garanzia in merito al Prodotto diversa da quanto espresso nella presente garanzia limitata e, in caso contrario, tali dichiarazioni non saranno applicabili contro BRP.

BRP si riserva il diritto di modificare questa garanzia limitata in qualsiasi momento, a condizione che tale modifica non alteri le condizioni di garanzia applicabili ai Prodotti venduti mentre questa garanzia è in vigore.

### **3) ESCLUSIONI – quanto di seguito esposto non è coperto da garanzia**

Quanto qui di seguito esposto non è coperto, in nessuna circostanza, da garanzia:

- Normale usura;
- Componenti soggetti a manutenzione ordinaria, messe a punto, regolazioni;
- Danni causati da negligenza o dalla mancata manutenzione e/o magazzinaggio corretti, come descritto nella Guida del conducente;
- Danni derivanti dalla rimozione di parti, riparazioni, manutenzione o modifiche non corrette o utilizzo di parti o accessori non realizzati o approvati da BRP, oppure derivanti da riparazioni effettuate da una persona che non è un distributore/concessionario BRP autorizzato;
- Danni causati da abuso, uso scorretto, uso anormale, negligenza o funzionamento del Prodotto in un modo non coerente con il funzionamento raccomandato descritto nella Guida del conducente del Prodotto;
- Danni risultanti da incidenti, immersione, incendio, furto, atti di vandalismo o qualsiasi causa di forza maggiore;
- Funzionamento con carburanti, oli o lubrificanti che non sono adatti all'impiego nel Prodotto (consultare la Guida del conducente);
- Danni derivanti da ruggine, corrosione o esposizione alle intemperie;
- Danni da incameramento di acqua o neve;
- Danni accidentali o consequenziali, o danni di qualsiasi tipo inclusi, tra l'altro, traino o rimorchio, magazzinaggio, spese telefoniche, nolo, taxi, inconvenienti, copertura assicurativa, pagamenti dei prestiti, perdita di tempo, perdita di reddito.

Il seguente elenco include, senza limitazioni, gli articoli che sono considerati articoli di consumo e che non sono coperti dalla garanzia limitata di BRP, a meno che il guasto non sia un risultato diretto di un difetto nel materiale o nella lavorazione:

- Batterie
- Pattini dei freni
- Dischi e tamburi dei freni
- Piastre/pattini della frizione
- Cuscinetti a rulli per frizione
- Molle per frizione
- Boccole sostituibili della frizione
- Cinghie di trasmissione
- Filtri
- Superfici rifinite e non rifinite
- Fusibili
- Lampadine/proiettore sigillato
- Lubrificanti
- Candele
- Boccole sospensione
- Supporti guida sospensione
- Molle sospensione



- Pneumatici.

#### 4) Periodo di copertura della garanzia

Questa garanzia limitata entrerà in vigore (1) dalla data di consegna al primo consumatore al dettaglio, ovvero (2) dalla data in cui il Prodotto è stato utilizzato per la prima volta, in base all'eventualità che si verifica per prima e per un periodo di:

1. **VENTIQUATTRO (24) mesi consecutivi**, per uso privato.
2. **SEI (6) mesi consecutivi**, in caso d'uso commerciale.

Un Prodotto ha un uso commerciale se viene utilizzato in relazione a qualsiasi lavoro o impiego che genera profitto durante un qualsiasi segmento del periodo di garanzia. Un Prodotto ha uso commerciale anche quando, in qualsiasi momento durante il periodo di garanzia, viene concesso in licenza per uso commerciale.

La riparazione e la sostituzione di pezzi o l'esecuzione di manutenzione in base a questa garanzia non estende la durata della presente garanzia oltre la data di scadenza originale.

Il periodo di copertura della garanzia indicato sopra è un periodo di garanzia minimo limitato che può essere esteso tramite qualsiasi programma promozionale di garanzia appropriato, a seconda dei casi.

Si ricorda che la durata e altre modalità della copertura di garanzia sono subordinate alla legislazione locale e nazionale applicabile nel proprio Paese.

#### 5) Solo per prodotti venduti in Francia

Il venditore è tenuto a consegnare le merci in conformità a quanto stabilito nel contratto e sarà responsabile per difetti rilevati all'atto della consegna. Il venditore è altresì responsabile per difetti risultanti dall'imballaggio, istruzioni di assemblaggio o installazione nel caso in cui tale responsabilità sia prevista in virtù del contratto o se tali operazioni vengono eseguite sotto la propria responsabilità. Per risultare conforme al contratto, la merce deve soddisfare i requisiti seguenti:

1. Essere idonea al normale utilizzo previsto per merci simili e, se applicabile:
  - Corrispondere alla descrizione fornita dal venditore e avere le qualità illustrate all'acquirente tramite campione o modello;
  - Avere le qualità che un acquirente potrebbe legittimamente aspettarsi a fronte delle dichiarazioni pubbliche del venditore, del produttore del relativo rappresentante, compresi mezzi pubblicitari o etichette; o
2. Avere le caratteristiche reciprocamente concordate tra le parti o essere idonee per un uso specifico previsto dall'acquirente e illustrate al venditore il quale ha confermato tale idoneità.

Le merci possono risultare non conformi a tali requisiti a decorrere da due anni dalla data di consegna. Il venditore è responsabile della garanzia per difetti nascosti delle merci se tali difetti rendono le merci non adatte per l'utilizzo previsto o se ne riducono l'utilizzo nella misura in cui l'acquirente non avrebbe acquistato le merci o avrebbe pagato un prezzo inferiore qualora fosse stato a conoscenza di suddetti difetti. L'azione per i difetti occulti deve essere intrapresa dall'acquirente entro 2 anni dall'individuazione del difetto.

## 6) Condizioni per la copertura della garanzia

Questa copertura di garanzia è disponibile solo in caso di rispetto delle seguenti condizioni:

1. il Prodotto deve essere acquistato dal primo proprietario nuova e mai utilizzata, presso un Distributore/Concessionario BRP autorizzato a distribuire il Prodotto nel paese o, nel caso dell'unione SEE, nei Paesi in cui è avvenuta la vendita;
2. L'ispezione di pre-consegna specificata da BRP deve essere completata, documentata e firmata dall'acquirente;
3. il Prodotto deve essere stato debitamente registrato da parte di un Distributore/Concessionario BRP autorizzato;
4. Il Prodotto deve essere stato acquistato nel Paese, o, nel caso del SEE, nell'unione di Paesi, di residenza dell'acquirente;
5. La manutenzione ordinaria descritta nella Guida del conducente deve essere effettuata puntualmente per mantenere la copertura della garanzia. BRP si riserva il diritto di far dipendere la copertura della garanzia dalla presentazione della prova di avvenuta corretta manutenzione.

BRP non terrà fede a questa garanzia limitata per proprietari che fanno uso privato o commerciale del mezzo se non sono state soddisfatte tutte le precedenti condizioni. Tali limitazioni sono necessarie per consentire a BRP di proteggere la sicurezza dei propri prodotti, dei consumatori e del pubblico in generale.

## 7) Come ottenere la copertura della garanzia

Il cliente deve smettere di usare il Prodotto alla comparsa di un'anomalia, informare un Distributore/Concessionario BRP per la manutenzione entro due (2) mesi dalla comparsa dell'anomalia e consentire al Distributore/Concessionario BRP un ragionevole accesso al Prodotto e la possibile riparazione.

La notifica è subordinata alla legislazione locale e nazionale applicabile nel Paese del cliente.

Il cliente deve inoltre presentare al Distributore/Concessionario BRP la prova di acquisto del prodotto e firmare l'ordine di riparazione/di lavoro prima dell'inizio delle operazioni effettive per convalidare la riparazione in garanzia.

Tutti i pezzi sostituiti in base alla presente garanzia diventano proprietà di BRP.

## 8) Le responsabilità di BRP

Nella misura consentita dalla legge, gli obblighi di BRP previsti ai sensi della presente garanzia sono limitati, a sua unica discrezione, alla riparazione o sostituzione di parti che sono risultate difettose nelle normali condizioni di utilizzo, manutenzione, e assistenza senza addebito dei costi per le parti e la manodopera presso qualsiasi Distributore/Concessionario BRP autorizzato durante il periodo di copertura della garanzia e in base alle condizioni sopra descritte. Nessun reclamo per violazione della garanzia sarà causa dell'annullamento o revoca della vendita del Prodotto al proprietario. Potrebbero essere disponibili altri diritti legali che variano di Paese in Paese.

Nel caso in cui la manutenzione sia richiesta al di fuori del paese di vendita originale o, per i residenti dell'area SEE, se una manutenzione è richiesta al di fuori

del SEE, il proprietario sarà responsabile di qualsiasi costo aggiuntivo dovuto alle pratiche e alle condizioni locali, quali, ma non limitate solamente ad esse, trasporto, assicurazione, tasse, oneri di licenza, dazi d'importazione e qualsiasi altra spesa finanziaria comprese quelle applicate da governi, stati, territori e dai rispettivi enti.

BRP si riserva il diritto di migliorare o modificare di quando in quando i Prodotti senza assumersi alcun obbligo di modificare i Prodotti precedentemente realizzati.

## **9) Trasferimento**

Se la proprietà di un Prodotto viene trasferita durante il periodo di copertura della garanzia limitata, la garanzia, soggetta a termini e condizioni, verrà anch'essa trasferita e sarà valida per il restante periodo di copertura, ammesso che BRP o un Distributore/Concessionario BRP autorizzato riceva prova che il precedente proprietario ha autorizzato il trasferimento di proprietà, oltre ai dati del nuovo proprietario.

## **10) Assistenza clienti**

In caso di controversia o disputa in relazione alla presente garanzia limitata, BRP consiglia di provare a risolvere la questione con il proprio Distributore/Concessionario BRP. Si raccomanda di discutere la situazione con il responsabile della manutenzione presso il Distributore/Concessionario BRP autorizzato o con il proprietario.

Se la questione rimanesse irrisolta, contattare BRP compilando il modulo di contatto del cliente che si trova all'indirizzo **www.brp.com** oppure contattare BRP per posta a uno degli indirizzi elencati sotto la sezione *Contattaci* di questa guida.

Questa pagina è intenzionalmen-  
te vuota

# **INFORMAZIONI AI CLIENTI**

---

# INFORMATIVA SULLA PRIVACY

Bombardier Recreational Products Inc., le sue affiliate e sussidiarie ("BRP") si impegna a proteggere la tua privacy e sostiene una politica generale di apertura su come raccogliamo, utilizziamo e divulghiamo le tue informazioni personali nel corso del nostro rapporto. **Per ulteriori informazioni, puoi leggere la Politica sulla privacy di BRP su:**

**<https://brp.com/en/privacy-policy.html> o scansionando il Codice QR in basso.**

Ti garantiamo che adottiamo appropriate misure di sicurezza per assicurare che i tuoi dati personali siano protetti da perdita o accesso non autorizzato.

I tuoi dati personali che possono essere raccolti da BRP, direttamente da te o da concessionari autorizzati o terze parti autorizzate, sono:

- **Dati anagrafici, di contatto e di registrazione** (ad es., nome, indirizzo completo, numero di telefono, e-mail, sesso, storico della proprietà, lingua di comunicazione)
- **Informazioni sul veicolo** (ad es., numero di serie, data di acquisto e consegna, utilizzo dell'unità, posizione e movimenti del veicolo)
- **Informazioni di terze parti** (ad es., informazioni ricevute da partner di BRP, informazioni su attività di co-marketing, social media)
- **Informazioni tecnologiche** (ad es., indirizzo IP, tipo di dispositivo, sistema operativo, tipo di browser, pagine web che visualizzi, cookie e tecnologie simili quando utilizzi i siti web o l'app mobile di BRP o di concessionari)
- **Interazione con le informazioni di BRP** (ad es., informazioni raccolte quando chiami i rappresentanti di vendita BRP, acquisti articoli su un sito web di BRP, ti registri alle e-mail di BRP, partecipi a promozioni e concorsi a premi sponsorizzati da BRP o partecipi ad eventi sponsorizzati da BRP)
- **Informazioni transazionali** (ad es., informazioni necessarie per gestire restituzioni, informazioni sul pagamento quando acquisti i nostri prodotti o servizi tramite i nostri siti web o app mobili e altre questioni relative al tuo acquisto di prodotti BRP)

Tali informazioni potranno essere utilizzate ed elaborate per i seguenti scopi:

- Sicurezza e protezione
- Assistenza al cliente per attività di vendita e post-vendita (ad es., interazioni relative all'acquisto e alla manutenzione del tuo veicolo)
- Registrazione e Garanzia
- Comunicazioni (ad es., inviarti un sondaggio sul tuo livello di soddisfazione nei riguardi di BRP)
- Pubblicità comportamentale online, Profiling e servizi basati sulla posizione (ad es., offerta di un'esperienza personalizzata)
- Conformità e risoluzione di contenziosi
- Marketing e pubblicità
- Assistenza (ad es., supporto per problemi di consegna, gestione delle restituzioni e altre questioni relative al tuo acquisto di prodotti BRP).

Potremmo inoltre utilizzare i dati personali per generare dati aggregati o statistici che non ti identificano più al livello personale.

**I tuoi dati personali possono essere divulgati a: BRP, concessionari, distributori e fornitori di servizi autorizzati di BRP, partner di servizi di marketing e ricerche di mercato ed altre terze parti autorizzate.**

Possiamo ricevere informazioni sul tuo conto da altre fonti, incluse terze parti, quali concessionari e partner autorizzati di BRP con i quali offriamo servizi o collaboriamo in attività di co-marketing. Inoltre possiamo ottenere informazioni su di te tramite piattaforme di social media, quando interagisci con noi su queste piattaforme.

A seconda delle circostanze, i tuoi dati personali potrebbero essere comunicati al di fuori dell'area geografica in cui risiedi. I tuoi dati personali vengono conservati solo per il tempo strettamente necessario al conseguimento dello scopo per cui sono stati raccolti e in conformità alle nostre politiche di conservazione.

Per esercitare i tuoi diritti alla riservatezza dei dati (ad es. diritto di accesso, diritto di rettifica), per revocare il tuo consenso al fine di essere rimosso dall'elenco di indirizzi per scopi di marketing o per il sondaggio sulla soddisfazione, o per domande generali sulla riservatezza dei dati, puoi contattare l'Ufficio protezione dati di BRP all'indirizzo [privacyofficer@brp.com](mailto:privacyofficer@brp.com) o inviare una lettera all'indirizzo: BRP Legal Service, 726 St-Joseph, Valcourt, Quebec, Canada, J0E 2L0.

**BRP elabora i tuoi dati personali in conformità alla propria Politica sulla privacy, disponibile su: <https://www.brp.com/en/privacy-policy.html> oppure scansionando il seguente Codice QR.**



---

# CONTATTACI

*www.brp.com*

## **Asia Pacifico**

### **BRP Asia**

107D and 107E, 17/F, Tower 1,  
Grand Century Place, Mongkok,  
Kowloon, Hong Kong

### **Australia**

Level 26  
477 Pitt Street  
Sydney, NSW 2020

### **Cina**

上海市徐汇区衡山路10号6号楼301  
Rm 301, Building 6,  
No.10 Heng Shan Rd,  
Shanghai, China

### **Giappone**

21F Shinagawa East One Tower  
2-16-1 Konan, Minato-ku-ku,  
Tokyo 108-0075

### **Nuova Zelanda**

Suite 1.6, 2-8 Osborne Street,  
Newmarket, Auckland 2013

## **Europa, Medio Oriente e Africa**

### **Belgio**

Oktrooiplein 1  
9000 Gent

### **Repubblica Ceca**

Stefanikova 43a  
Praga 5  
150 00

### **Germania**

Alte Papierfabrik 16  
D-40699 Erkrath

### **Finlandia**

Isoaavantie 7  
PL 8040  
96101 Rovaniemi

### **Francia**

Arteparc Bâtiment B  
Route de la côte d'Azur,



---

13 590 Meyreuil

**Norvegia**

Ingvald Ystgaardsvei 15  
N-7484 Trondheim  
Salg, marketing, ettermarked

**Svezia**

Spinnvägen 15  
903 61 Umeå  
Sweden 90821

**Svizzera**

Avenue d'Ouchy 4-6  
1006 Lausanne

**America Latina****Brasile**

Rua Odila Maia Rocha Brito, 25  
Edifício Beaumont, andar 1 ao 5  
CEP 13092-110 Campinas -SP

**Messico**

Av. Ferrocarril 202  
Parque Industrial Querétaro  
Santo Rosa Jauregui, Querétaro  
C.P. 76220

**Nord America****Canada**

3200A, rue King Ouest,  
Suite 300  
Sherbrooke (Québec) J1L 1C9

**Stati Uniti d'America**

10101 Science Drive  
Sturtevant, Wisconsin  
53177

---

## CAMBIO DI INDIRIZZO E PROPRIETÀ

In caso di cambio di indirizzo o di nuovi proprietari del veicolo, informare BRP in uno dei modi seguenti:

- Informare un concessionario autorizzato Can-Am.
- **Solo per Nord America:** telefonare al 1 888 272-9222.
- Spedire una delle schede di cambio indirizzo che si trovano nelle seguenti pagine a uno degli indirizzi BRP indicati nella sezione *CONTATTACI* di questa guida.

In caso di trasferimento della proprietà, dimostrare che il precedente proprietario acconsente a tale trasferimento.

Informare BRP, anche dopo la scadenza della garanzia limitata, è molto importante in quanto consente a BRP di raggiungere il proprietario del veicolo, in caso di necessità, ad esempio quando si deve richiamare in fabbrica il veicolo per motivi di sicurezza. È responsabilità del proprietario' informare BRP.

**UNITÀ RUBATE:** In caso di furto del veicolo, rivolgersi a BRP o ad un concessionario Can-Am autorizzato. Verrà chiesto di indicare il proprio nome, indirizzo, numero di telefono, numero di identificazione del veicolo e data del furto.

MODIFICA INDIRIZZO <input type="checkbox"/>	PASSAGGIO DI PROPRIETÀ <input type="checkbox"/>	
NUMERO DI IDENTIFICAZIONE DEL VEICOLO		
Numero del modello	Numero di identificazione del veicolo (V.I.N.)	
VECCHIO INDIRIZZO O PROPRIETARIO PRECEDENTE:		
NOME		
N.	STRADA	APP
CITTÀ	STATO/PROVINCIA	CODICE POSTALE
PAESE	TELEFONO	
NUOVO INDIRIZZO O NUOVO PROPRIETARIO:		
NOME		
N.	STRADA	APP
CITTÀ	STATO/PROVINCIA	CODICE POSTALE
PAESE	TELEFONO	
INDIRIZZO E-MAIL		

MODIFICA INDIRIZZO <input type="checkbox"/>	PASSAGGIO DI PROPRIETÀ <input type="checkbox"/>	
NUMERO DI IDENTIFICAZIONE DEL VEICOLO		
Numero del modello	Numero di identificazione del veicolo (V.I.N.)	
VECCHIO INDIRIZZO O PROPRIETARIO PRECEDENTE:		
NOME		
N.	STRADA	APP
CITTÀ	STATO/PROVINCIA	CODICE POSTALE
PAESE	TELEFONO	
NUOVO INDIRIZZO O NUOVO PROPRIETARIO:		
NOME		
N.	STRADA	APP
CITTÀ	STATO/PROVINCIA	CODICE POSTALE
PAESE	TELEFONO	
INDIRIZZO E-MAIL		

Questa pagina è stata lasciata  
intenzionalmente vuota

MODIFICA INDIRIZZO <input type="checkbox"/>	PASSAGGIO DI PROPRIETÀ <input type="checkbox"/>	
NUMERO DI IDENTIFICAZIONE DEL VEICOLO		
Numero del modello	Numero di identificazione del veicolo (V.I.N.)	
VECCHIO INDIRIZZO O PROPRIETARIO PRECEDENTE:		
NOME		
N.	STRADA	APP
CITTÀ	STATO/PROVINCIA	CODICE POSTALE
PAESE	TELEFONO	
NUOVO INDIRIZZO O NUOVO PROPRIETARIO:		
NOME		
N.	STRADA	APP
CITTÀ	STATO/PROVINCIA	CODICE POSTALE
PAESE	TELEFONO	
INDIRIZZO E-MAIL		

MODIFICA INDIRIZZO <input type="checkbox"/>	PASSAGGIO DI PROPRIETÀ <input type="checkbox"/>	
NUMERO DI IDENTIFICAZIONE DEL VEICOLO		
Numero del modello	Numero di identificazione del veicolo (V.I.N.)	
VECCHIO INDIRIZZO O PROPRIETARIO PRECEDENTE:		
NOME		
N.	STRADA	APP
CITTÀ	STATO/PROVINCIA	CODICE POSTALE
PAESE	TELEFONO	
NUOVO INDIRIZZO O NUOVO PROPRIETARIO:		
NOME		
N.	STRADA	APP
CITTÀ	STATO/PROVINCIA	CODICE POSTALE
PAESE	TELEFONO	
INDIRIZZO E-MAIL		

Questa pagina è stata lasciata  
intenzionalmente vuota

























N. modello \_\_\_\_\_

NUMERO DI IDENTIFICAZIONE  
DEL **VEICOLO** (V.I.N) \_\_\_\_\_

NUMERO DI IDENTIFICAZIONE  
DEL **MOTORE** (E.I.N.) \_\_\_\_\_

**Proprietario:** \_\_\_\_\_

NOME

N.

STRADA

APP

CITTÀ

STATO/PROVINCIA

CODICE POSTALE

**Data di acquisto** \_\_\_\_\_

ANNO

MESE

GIORNO

**Data di scadenza  
della garanzia** \_\_\_\_\_

ANNO

MESE

GIORNO

Da compilare al momento dell'acquisto da parte del concessionario.

SPAZIO DEDICATO AL CONCESSIONARIO

## ⚠ AVVERTENZA

### PER RIDURRE IL RISCHIO DI LESIONI GRAVI O DECESSO,

- Leggere la presente Guida del conducente e le etichette sulla sicurezza.
- Guardare il video sulla sicurezza.



### ESSERE PRONTI

- Allacciare le cinture di sicurezza e assicurarsi che le reti e/o le portiere siano bloccate correttamente.
- Indossare un casco omologato e attrezzature di protezione.
- Conducente e passeggero devono essere in grado di sedere con la schiena contro il sedile, i piedi poggiati sul pavimento del veicolo o sul poggiatesta e le mani sulle maniglie. Mantenersi completamente all'interno del veicolo.

### GUIDARE IN MODO RESPONSABILE

- Evitare perdite di controllo e ribaltamenti.
- Evitare di eseguire manovre brusche, derapare o slittare di lato, fare sbandare le ruote posteriori azionando il freno a mano e non fare mai testa-coda.
- Evitare accelerazioni brusche in curva, anche da fermi.
- Rallentare prima di affrontare una curva.
- Prepararsi ad affrontare pendii, terreni impraticabili, solchi e altre variazioni di trazione e terreno.
- Evitare superfici asfaltate.
- Evitare salite laterali (guida lungo superfici inclinate).

### SIATE PROFESSIONALI E RESPONSABILI

- Non consentire guida spericolata o imprudente.
- Il conducente deve avere compiuto 16 anni e avere una patente di guida valida.
- Non guidare il veicolo in stato di ebbrezza o sotto l'effetto di farmaci.
- Non permettere l'utilizzo su strade pubbliche (ad esclusione di quelle indicate per l'utilizzo con veicoli fuoristrada), laddove esista il pericolo di collisione con automobili o mezzi pesanti.
- Non superare la capacità di posti a sedere prevista per il veicolo.

®TM e il logo BRP sono marchi di BOMBARDIER RECREATIONAL PRODUCTS INC. o delle sue affiliate.

©2024 BOMBARDIER RECREATIONAL PRODUCTS INC. TUTTI I DIRITTI RISERVATI.

[www.brp.com](http://www.brp.com)

**ALUMACRAFT®**

**MANITOU®**

**SEA-DOO®**

**CAN-AM®**

**QUINTREX®**

**SKI-DOO®**

**LYNX®**

**ROTAX®**