

can-am™



2014

Manual do Proprietário

Inclui
**Informações sobre o veículo,
segurança, e manutenção**
(Todos os países exceto Canadá/Estados Unidos)

DS 250™

ADVERTÊNCIA

Leia este manual na íntegra. Ele contém informações importantes sobre segurança. Idade mínima recomendada para dirigir este veículo: 16 anos. Mantenha este Manual do Proprietário dentro do veículo.

2 1 9 7 0 2 6 8 8

ADVERTÊNCIA

O SEU VEÍCULO PODE SER PERIGOSO DE DIRIGIR. Pode ocorrer rapidamente uma colisão ou capotagem, mesmo durante manobras de rotina, tais como virar ou dirigir em morros ou sobre obstáculos. Para sua segurança, entenda e siga todos os avisos contidos neste Manual do proprietário e nas etiquetas do seu veículo. **O desrespeito a estes avisos pode resultar em FERIMENTOS GRAVES OU EM MORTE!**

Mantenha sempre este Manual do proprietário no veículo.

ADVERTÊNCIA

Desconsiderar as precauções e instruções de segurança contidas neste Manual do Proprietário, no *DVD DE SEGURANÇA* e nas etiquetas do produto poderia resultar em um ferimento, incluindo o risco de morte!

As seguintes marcas comerciais são propriedade da Bombardier Recreational Products

Can-Am™

DS 250MR

XPSMR

INTRODUÇÃO

Parabéns pela aquisição de um novo quadriciclo Can-Am™. Ele conta com a garantia da BRP e uma rede de concessionárias autorizadas Can-Am, pronta para lhe fornecer as peças, serviços ou acessórios que você precise.

Seu revendedor se compromete com sua satisfação. Ela foi treinada para realizar a configuração e revisão iniciais do seu veículo, bem como concluiu os ajustes finais antes de efetuar a entrega. Se necessitar mais informações sobre os serviços, favor perguntar ao revendedor.

Na entrega, você recebeu informações sobre a cobertura da garantia e assinou a *LISTA DE VERIFICAÇÃO DE ENTREGA* para assegurar que o seu veículo foi preparado para a sua total satisfação.

O que você deve saber antes de sair dirigindo

Para saber como reduzir os riscos de você ou transeuntes sofrerem ferimentos ou morte, leia este Manual do proprietário antes de usar o veículo.

Leia também todas as etiquetas de segurança no ATV e assista ao vídeo do *DVD DE SEGURANÇA*.

Deixar de seguir os avisos contidos neste Manual do proprietário pode resultar em FERIMENTOS GRAVES ou MORTE.

Recomendação de idade

Este veículo é da categoria G; siga sempre essa recomendação de idade:

- Este veículo nunca deve ser pilotado por menores de 16 anos.

Curso de treinamento

Nunca dirija este veículo sem instrução adequada. **Faça um curso de treinamento.** Todos os pilotos devem ser treinados por um instrutor certificado.

PARA MAIS INFORMAÇÕES SOBRE SEGURANÇA DE ATV, contate uma concessionária autorizada Can-Am para descobrir os cursos de treinamento disponíveis na sua região.

Mensagens de segurança

As mensagens de segurança, seus tipos, aparência e como elas são usadas neste manual são explicadas a seguir:

El símbolo de alerta de seguridad  indica un posible riesgo de lesiones.

ADVERTÊNCIA

Indica uma situação de risco que, se não for evitada, pode resultar em morte ou ferimentos graves.

 **CAUIDADO** Indica uma situação de risco que, se não for evitada, pode resultar em ferimentos leves ou moderados.

AVISO Indica uma instrução, que se não for seguida, poderia resultar em componentes do veículo ou outros bens seriamente danificados.

Sobre este Manual do proprietário

Este Manual do Proprietário foi preparado para familiarizar o proprietário/piloto de um veículo novo, com os diversos comandos, a manutenção e as instruções para operação com segurança do veículo. Ele é indispensável para o uso correto do produto.

Mantenha este Manual do proprietário no veículo para que possa consultá-lo sobre coisas como manutenção, solução de problemas e instruções a terceiros.

Note que este manual está disponível em vários idiomas. Em caso de qualquer discrepância, a versão em Inglês deverá prevalecer.

Se você quiser visualizar e/ou imprimir uma cópia extra do Manual do Proprietário, simplesmente visite o seguinte site .

As informações contidas neste documento são atuais na ocasião da sua publicação. BRP arbeitet jedoch ständig an der Verbesserung seiner Produkte, ohne dass dadurch eine Verpflichtung entsteht, diese Veränderungen bei zuvor gefertigten Produkten nachträglich einzubauen. Em virtude de mudanças posteriores, é provável que existam diferenças entre o produto fabricado e as descrições e/ou especificações neste manual. A BRP se reserva no direito de, a qualquer momen-

to, cancelar ou alterar as especificações, projetos, características, modelos ou equipamentos sem incorrer em qualquer obrigação.

Este Manual do Proprietário e o *DVD DE SEGURANÇA* devem permanecer no veículo no momento da venda.

Ao ler o Manual do Proprietário, lembre-se de:



ADVERTÊNCIA

Indica um risco potencial que, se não for evitado, pode resultar em ferimentos sérios ou morte.

ÍNDICE

INTRODUÇÃO.....	1
O QUE VOCÊ DEVE SABER ANTES DE SAIR DIRIGINDO.....	1
RECOMENDAÇÃO DE IDADE.....	1
CURSO DE TREINAMENTO.....	1
MENSAGENS DE SEGURANÇA.....	1
SOBRE ESTE MANUAL DO PROPRIETÁRIO.....	2
INFORMAÇÕES SOBRE SEGURANÇA	
PRECAUÇÕES GENÉRICAS.....	8
EVITE A INTOXICAÇÃO POR MONÓXIDO DE CARBONO.....	8
EVITE INCÊNDIOS E OUTROS RISCOS PROVOCADOS PELA GASOLINA.....	8
EVITE QUEIMADURAS NAS PEÇAS QUENTES.....	8
ACESSÓRIOS E MODIFICAÇÕES.....	9
MENSAGENS ESPECIAIS SOBRE SEGURANÇA.....	10
ALERTAS SOBRE O USO.....	13
AO DIRIGIR O VEÍCULO.....	39
INSPEÇÃO PRÉ-PARTIDA.....	40
VESTUÁRIO.....	43
TRANSPORTANDO UM PASSAGEIRO.....	44
TRANSPORTANDO CARGAS.....	44
TRABALHANDO COM SEU VEÍCULO.....	44
USO RECREATIVO.....	44
MEIO AMBIENTE.....	45
LIMITAÇÕES DE PROJETO.....	46
OPERAÇÃO FORA DE ESTRADA.....	46
PRECAUÇÕES GERAIS DE DIREÇÃO E SEGURANÇA.....	46
TÉCNICAS DE DIREÇÃO.....	49
ETIQUETAS IMPORTANTES NO PRODUTO.....	57
ETIQUETAS.....	57
ETIQUETAS DE SEGURANÇA DO VEÍCULO.....	58
ETIQUETAS DE CONFORMIDADE.....	61
ETIQUETA DE INFORMAÇÕES TÉCNICAS.....	62
INFORMAÇÕES DO VEÍCULO	
COMANDOS/INSTRUMENTOS/EQUIPAMENTOS.....	64
ACELERADOR.....	65
ALAVANCA DIREITA DO FREIO.....	65
ALAVANCA ESQUERDA DO FREIO.....	66
FREIO DE ESTACIONAMENTO.....	66
ALAVANCA DE CÂMBIO.....	67
INTERRUPTOR MULTIFUNCIONAL.....	68
LUZES INDICADORAS.....	70

CHAVE DE IGNIÇÃO.....	71
VÁLVULA DO COMBUSTÍVEL.....	71
PEDAL DO FREIO.....	72
KIT DE FERRAMENTAS.....	72
TRAVA DO ASSENTO.....	73
TOMADA DE ENERGIA DE 12 V.....	74
COMBUSTÍVEL.....	75
REQUISITOS DO COMBUSTÍVEL	75
PROCEDIMENTO DE ABASTECIMENTO.....	75
PERÍODO DE AMACIAMENTO.....	78
DIRIGINDO DURANTE O AMACIAMENTO.....	78
INSTRUÇÕES DE OPERAÇÃO.....	79
DESLIGANDO O MOTOR.....	79
MUDANDO DE MARCHA.....	80
DESLIGANDO O MOTOR.....	81
AJUSTES PARA O PERCURSO.....	82
AJUSTE DA SUSPENSÃO.....	82
TRANSPORTE DO VEÍCULO.....	83
MANUTENÇÃO	
REVISÃO PÓS-AMACIAMENTO.....	86
QUADRO DA REVISÃO PÓS-AMACIAMENTO.....	86
PLANO DE MANUTENÇÃO.....	89
PROCEDIMENTOS DE MANUTENÇÃO.....	95
FILTRO DE AR.....	95
CAIXA DO FILTRO DE AR.....	97
ÓLEO DO MOTOR.....	98
FILTRO DE ÓLEO.....	100
RADIADOR.....	101
LÍQUIDO DE ARREFECIMENTO DO MOTOR.....	101
CHAPA PROTETORA CONTRA FAÍSCAS.....	105
VÁLVULA INJETORA DE AR.....	105
CORREIA DE TRANSMISSÃO.....	106
TAMPA DA CVT.....	106
ÓLEO DO CÂMBIO.....	106
CABO DO ACELERADOR.....	108
VELA DE IGNIÇÃO.....	110
BATERIA.....	110
Fusíveis.....	111
LUZES.....	111
CORRENTE DE TRANSMISSÃO E POLIAS DENTADAS.....	113
PNEUS E RODAS.....	115
ROLAMENTO DA RODA.....	116

SUSPENSÃO.....	117
FREIOS.....	117
QUADRO.....	119
CUIDADOS COM O VEÍCULO.....	120
CUIDADOS APÓS DIRIGIR.....	120
LIMPEZA E PROTEÇÃO DO VEÍCULO.....	120
PREPARAÇÃO PARA SER GUARDADO E PARA PRÉ-TEMPORADA.....	121
<i>INFORMAÇÕES TÉCNICAS</i>	
IDENTIFICAÇÃO DO VEÍCULO.....	124
LOCALIZAÇÃO DO NÚMERO DE IDENTIFICAÇÃO DO VEÍCULO.....	124
LOCALIZAÇÃO DO NÚMERO DE IDENTIFICAÇÃO DO MOTOR.....	125
DECLARAÇÃO DE CONFORMIDADE CE.....	126
ESPECIFICAÇÕES.....	127
<i>SOLUÇÃO DE PROBLEMAS</i>	
ORIENTAÇÕES PARA SOLUÇÃO DE PROBLEMAS.....	134
<i>GARANTIA</i>	
GARANTIA LIMITADA INTERNACIONAL DA BRP: 2014 CAN-AM™ ATV.....	140
GARANTIA LIMITADA BRP PARA A ÁREA ECONÔMICA EUROPÉIA, A COMUNIDADE DOS ESTADOS INDEPENDENTES E TURQUIA: 2014 CAN-AM™ ATV.....	145
<i>INFORMAÇÕES DE CLIENTES</i>	
INFORMAÇÕES SOBRE PRIVACIDADE.....	152
MUDANÇA DE ENDEREÇO/PROPRIEDADE.....	153

INFORMAÇÕES SOBRE SEGURANÇA

PRECAUÇÕES GENÉRICAS

Evite a intoxicação por monóxido de carbono

Todo escape de motor contém monóxido de carbono, um gás mortal. Respirar monóxido de carbono pode provocar dores de cabeça, tonturas, sonolência, náuseas, confusão e certamente a morte.

O monóxido de carbono é um gás incolor, inodoro e insípido que pode estar presente, mesmo que você não veja ou sinta o cheiro de qualquer escape do motor. Os níveis mortais de monóxido de carbono podem se acumular rapidamente, você pode ser afetado subitamente e incapacitado de se salvar. Estes níveis mortais também podem se manter por horas ou dias em locais fechados ou com pouca ventilação. Se você sentir algum sintoma de intoxicação por monóxido de carbono, saia imediatamente do local, respire ar fresco e busque atendimento médico.

Para evitar a morte ou prejuízos graves à saúde por monóxido de carbono:

- Nunca ligue o veículo em locais parcialmente fechados ou pouco ventilados, como garagens, cobertas ou celeiros. Mesmo que você tente ventilar os gases de escapamento com ventiladores ou janelas e portas abertas, o monóxido de carbono pode atingir rapidamente níveis perigosos.
- Nunca ligue o veículo em locais externos onde os gases de escapamento possam entrar em edifícios através de aberturas, como janelas e portas.

Evite incêndios e outros riscos provocados pela gasolina

A gasolina é extremamente inflamável e altamente explosiva. Os vapores de combustível podem se espalhar e incendiar ao entrar em contato com uma faísca ou chama, a alguns metros de distância do motor. Para reduzir o risco de incêndio ou explosão, siga estas instruções:

- Para armazenar combustível, use somente um galão aprovado para gasolina.
- Siga estritamente as instruções da subseção *ABASTECENDO*.
- Nunca dê partida ou deixe o motor ligado se a tampa do tanque de combustível não estiver colocada adequadamente.

A gasolina é venenosa e pode provocar prejuízos à saúde ou a morte.

- Nunca faça sifão para gasolina pela boca.
- Se você engolir gasolina, respinga-a nos olhos ou inalar seu vapor, consulte seu médico imediatamente.

Se derramar gasolina no corpo, lave-se com água e sabão e mude de roupa.

Evite queimaduras nas peças quentes

Certos componentes ficam bastante quentes durante a operação. Evite contato com essas peças durante o uso e logo após, para evitar queimaduras.

Acessórios e modificações

Não faça modificações não autorizadas nem utilize implementos ou acessórios não aprovados pela BRP. Como estas modificações não foram testadas pela BRP, podem aumentar o risco de uma batida ou ferimentos, podendo tornar o veículo ilegal.

Consulte o revendedor autorizado Can-Am para obter informações sobre os acessórios disponíveis para o seu veículo.

MENSAGENS ESPECIAIS SOBRE SEGURANÇA

ESTE VEÍCULO NÃO É UM BRINQUEDO E A SUA OPERAÇÃO PODE SER PERIGOSA.

- O comportamento deste veículo é diferente dos outros veículos, incluindo motocicletas e carros. Pode ocorrer rapidamente uma colisão ou capotagem, caso você não tome as precauções adequadas, mesmo durante manobras de rotina, tais como virar e dirigir em morros ou sobre obstáculos.

O não cumprimento destas instruções pode resultar em **FERIMENTOS GRAVES INCLUINDO A MORTE:**

- Leia este Manual do proprietário e todas as etiquetas de segurança no produto e siga os procedimentos operacionais descritos. Assista com atenção o *DVD DE SEGURANÇA* antes de dirigir o veículo.
- Sempre respeite esta recomendação de idade: Este veículo nunca deve ser pilotado por menores de 16 anos.
- Nunca viaje neste veículo sem usar um capacete homologado que se ajuste perfeitamente. Também deve proteção ocular (visor ou escudo facial), luvas, botas, camisas ou jaquetas de manga longa e calças compridas.
- Nunca carregue passageiros neste veículo. Passageiro(s) afeta(m) o equilíbrio e a direção e aumentam o risco de perder o controle do veículo.
- Nunca use este veículo em qualquer superfície pavimentada, incluindo calçadas, ruas internas, estacionamentos e vias públicas.
- Nunca use este veículo em ruas, estradas ou rodovias públicas, mesmo que sejam de terra ou de cascalho.
- Nunca dirija este veículo se estiver cansado, doente ou sob efeito de álcool ou drogas. Seu julgamento e o tempo de reação ficam muito afetados nestas condições.
- Nunca dirija em velocidades excessivas. Sempre dirija a uma velocidade compatível com o terreno, visibilidade, condições de operação e de acordo com sua experiência.
- Nunca tente empinadas, pulos ou outros truques.
- Inspeccione sempre seu veículo cada vez que for usá-lo, para garantir que esteja em condições seguras de operação. Sempre siga os procedimentos e intervalos de inspeção e manutenção descritos no Manual do Proprietário.
- Sempre mantenha ambas as mãos no guidão e os pés nas pedaleiras do veículo durante a condução.
- Sempre dirija devagar e seja extremamente cuidadoso quando estiver dirigindo em terreno desconhecido. Sempre observe as mudanças de terreno ao dirigir este veículo.

- Nunca dirija em terreno excessivamente acidentado, escorregadio ou solto até que você tenha aprendido e praticado os conhecimentos necessários para controlar o veículo em tais terrenos. Tenha um cuidado especial nesses tipos de terreno.
- Sempre seguir os procedimentos corretos para virar conforme descrito mais adiante neste Manual do Proprietário. Pratique curvas em baixas velocidades antes de tentar virar em velocidades mais altas. Não faça curvas em velocidades excessivas.
- Nunca use este veículo em morros muito íngremes para o veículo ou para as suas habilidades. Pratique em morros menores antes de enfrentar morros maiores.
- Sempre seguir os procedimentos corretos para subir as colinas conforme descrito mais adiante neste Manual do Proprietário. Antes de começar a subir qualquer morro, verifique o terreno com cuidado. Nunca suba colinas cuja superfície seja excessivamente escorregadia ou solta. Concentre seu peso na parte dianteira do veículo. Nunca acelere de repente ou faça mudanças bruscas de marcha. Não passe pelo topo de uma colina em alta velocidade.
- Sempre siga os procedimentos apropriados de descida e frenagem em encostas, como descrito no Manual do Proprietário. Antes de começar a descer um morro, observe o terreno com cuidado. Concentre seu peso na parte traseira do veículo. Nunca desça uma colina em alta velocidade. Evite descer uma encosta transversalmente com um ângulo que possa causar uma inclinação acentuada do veículo. Descer o mais reto possível.
- Sempre siga os procedimentos apropriados para atravessar a face de uma encosta, como descrito no Manual do Proprietário. Evite colinas cuja superfície seja excessivamente escorregadia ou solta. Concentre seu peso no lado oposto ao da descida no veículo. Não tentar virar o veículo em uma colina antes de dominar esta técnica, descrita neste Manual do Proprietário. Se possível, evite atravessar a encosta de uma colina íngreme.
- Sempre utilize os procedimentos adequados se você parar ou capotar para trás ao subir uma encosta. Para evitar a perda de velocidade, use a marcha apropriada e mantenha uma velocidade constante na subida de uma colina. Se patinar ou tombar para trás, seguir o procedimento especial de frenagem descrito neste Manual do Proprietário. Desça pelo lado oposto à descida ou em um dos lados que estiver na direção da subida. Virar o veículo e remontar, seguindo o procedimento descrito mais adiante neste Manual do Proprietário.
- Sempre verifique os obstáculos antes de dirigir em uma área nova. Nunca tente dirigir sobre obstáculos grandes, tais como pedras ou árvores caídas. Seguir sempre os procedimentos corretos operar sobre obstáculos conforme descrito neste Manual do Proprietário.

- Seja sempre cuidadoso quando derrapar ou escorregar. Aprenda a controlar com segurança derrapagens ou deslizamentos, praticando em baixa velocidade e em um terreno liso e plano. Em superfícies muito escorregadias como o gelo, ir devagar e com muito cuidado para reduzir as chances de perder o controle do veículo.
- Nunca dirija o veículo em rios com correnteza elevada ou em profundidades maiores que as especificadas no Manual do Proprietário. Lembre-se que freios molhados podem ter menor capacidade de parada. Teste os freios depois de sair da água, lama ou neve. Se necessário, aplicar os mesmos diversas vezes para deixar o atrito secar as pastilhas.
- Tenha sempre em mente que a distância de frenagem é imediatamente afetada, entre outras condições, pelo tempo e terreno, condição do sistema de freios e dos pneus, velocidade e altura do solo do veículo e carga do veículo incluindo a existência de reboque. Lembre-se de ajustar corretamente a sua forma de dirigir.
- Sempre esteja certo de que não haja obstáculos ou pessoas atrás de você ao dar a ré. Quando for seguro andar de ré, vá devagar.
- A BRP recomenda ficar sentado no ATV quando dirigir em ré. Evite se levantar. Seu peso poderia se deslocar para a frente, contra a alavanca do acelerador, provocando uma aceleração inesperada e a perda de controle.
- Sempre use pneus do tamanho e tipo especificados no Manual do Proprietário. Sempre manter a pressão correta dos pneus conforme descrito neste Manual do Proprietário.
- Nunca modificar este veículo com instalação ou uso incorreto de acessórios. Use apenas acessórios aprovados pela BRP. NUNCA instale um assento para passageiro.
- Qualquer carga transportada no veículo afetará a estabilidade e o controle do mesmo. Nunca exceda os limites de carga definidos para este veículo, incluindo o peso do piloto e de todas as outras cargas e acessórios instalados. A carga deve ser distribuída apropriadamente e presa de forma segura. Sempre verifique se a carga está fixada com segurança e se ela interfere com os controles do veículo. Tenha sempre em mente que a “carga” pode escorregar ou cair e provocar um acidente. Evite cargas que possam ser projetadas para os lados e ficar presas em galhos ou outros obstáculos. Evite cobrir e obstruir os faróis ou a lanterna traseira com a carga. Reduza a velocidade e deixe uma distância maior para frear.

ALERTAS SOBRE O USO

Os avisos seguintes e seus formatos foram exigidos pela United States Consumer Product Safety Commission (Comissão de segurança em produtos para o consumidor dos EUA), devendo constar obrigatoriamente do Manual do proprietário de todos os ATV.

NOTA: As ilustrações seguintes são representações gerais somente. Seu modelo pode ser diferente.

ADVERTÊNCIA



RISCO POTENCIAL

Operar este veículo sem instrução adequada.

O QUE PODE ACONTECER

Os riscos de acidentes aumentam muito se o motorista não sabe operar este veículo apropriadamente nas diversas situações e em terrenos variados.

COMO EVITAR O RISCO

Os pilotos novos e inexperientes devem concluir um curso de treinamento. Eles devem então praticar regularmente as habilidades aprendidas durante o curso, bem como as técnicas de operação descritas neste Manual do proprietário.

Para mais informações sobre o curso de treinamento, contate uma concessionária autorizada Can-Am.



ADVERTÊNCIA



V00A01Q

RISCO POTENCIAL

Falha em seguir as recomendações de idade para este veículo.

O QUE PODE ACONTECER

Deixar de respeitar as recomendações de idade pode levar a ferimentos graves ou à morte da criança.

Mesmo que a criança se encaixe na faixa etária para a qual este veículo é recomendado, ela pode não ter o conhecimento, a habilidade, ou maturidade necessários para conduzi-lo de forma segura, sem o envolvimento em algum acidente grave.

COMO EVITAR O RISCO

Ninguém com menos de 16 anos deve operar este veículo.

⚠️ ADVERTÊNCIA**RISCO POTENCIAL**

Levar passageiro neste veículo.

O QUE PODE ACONTECER

Reduz consideravelmente sua capacidade de equilibrar e controlar este veículo.

Poderia causar um acidente, provocando males a você e/ou ao passageiro.

COMO EVITAR O RISCO

Nunca transporte um passageiro. Mesmo com um assento longo que permite movimentos livres para o motorista, o veículo não foi projetado para levar passageiros.



ADVERTÊNCIA



RISCO POTENCIAL

Operar este veículo em superfícies pavimentadas.

O QUE PODE ACONTECER

Os pneus são projetados somente para uso fora da estrada e não para uso em pavimento. As superfícies pavimentadas podem afetar o comportamento e controle deste veículo, e podem provocar a perda do controle.

COMO EVITAR O RISCO

Nunca use este veículo em qualquer superfície pavimentada, incluindo calçadas, ruas internas, estacionamentos e vias públicas.

⚠️ ADVERTÊNCIA



RISCO POTENCIAL

Operar este veículo em ruas, estradas e rodovias públicas.

O QUE PODE ACONTECER

Pode colidir com outro veículo.

COMO EVITAR O RISCO

Nunca use este veículo em ruas, estradas ou rodovias públicas, mesmo que sejam de terra ou de cascalho. Em muitos estados ou províncias, é ilegal dirigir este veículo em ruas, estradas ou rodovias públicas.



ADVERTÊNCIA



RISCO POTENCIAL

Dirigir o veículo sem usar capacete aprovado, proteção ocular e roupas de proteção.

O QUE PODE ACONTECER

Os seguintes itens são para todos os motoristas de ATV:

- Dirigir sem um capacete homologado aumenta as chances de ferimentos graves na cabeça ou morte, em caso de acidente.
- Dirigir sem proteção para os olhos pode resultar em um acidente e aumenta as chances de ferimentos graves, caso ocorra.
- Dirigir sem o vestuário de proteção adequado aumenta as chances de ferimentos graves, em caso de acidente.

COMO EVITAR O RISCO

Vista sempre um capacete homologado que ajuste perfeitamente. Você também deve usar:

- Proteção para os olhos (óculos ou viseira)
- Luvas e botas
- Camisa ou jaqueta de manga comprida
- Calças compridas.

! ADVERTÊNCIA

V00A07Q

RISCO POTENCIAL

Usar este veículo sob o efeito de drogas ou álcool.

O QUE PODE ACONTECER

Pode afetar gravemente seu julgamento.

Pode deixar seus reflexos mais lentos.

Pode afetar seu equilíbrio e percepção.

Pode provocar um acidente ou morte.

COMO EVITAR O RISCO

Nunca consuma bebidas alcoólicas ou drogas antes ou enquanto dirige este veículo.

 **ADVERTÊNCIA**

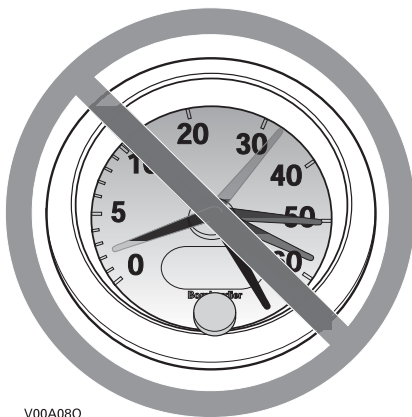

V00A08Q

RISCO POTENCIAL

Operar o veículo em velocidade excessiva.

O QUE PODE ACONTECER

Aumenta as chances de perda do controle do veículo, podendo provocar acidentes.

COMO EVITAR O RISCO

Sempre dirigir em uma velocidade compatível com o terreno, visibilidade e condições de operação e de acordo com sua experiência.

! ADVERTÊNCIA



RISCO POTENCIAL

Tentar levantar as rodas, saltos e outras acrobacias.

O QUE PODE ACONTECER

Aumentam as chances de acidente, incluindo quedas.

COMO EVITAR O RISCO

Não tentar acrobacias como levantar as rodas ou saltos. Não tentar se exibir.

! ADVERTÊNCIA

RISCO POTENCIAL

Falha na inspeção do veículo antes da operação.

Falta de manutenção adequada do veículo.

O QUE PODE ACONTECER

Aumenta a possibilidade de acidentes ou danos nos equipamentos.

COMO EVITAR O RISCO

Sempre inspecione seu veículo cada vez que usá-lo, para garantir que ele esteja em condições seguras de operação.

Seguir sempre os procedimentos e programas de inspeção e manutenção descritos neste Manual do Proprietário.

ADVERTÊNCIA

RISCO POTENCIAL

Dirigir em cursos de água congelados.

O QUE PODE ACONTECER

Pode resultar em ferimentos graves ou morte, se o veículo e ou o piloto atravessarem o gelo.

COMO EVITAR O RISCO

Não dirigir este veículo em superfícies congeladas antes que verificar se o gelo tem espessura o suficiente para sustentar o veículo e sua carga, bem como a força provocada pelo movimento do veículo.

ADVERTÊNCIA



RISCO POTENCIAL

Tirar as mãos do guidão ou os pés do pedal durante a operação.

O QUE PODE ACONTECER

Tirar apenas uma das mãos já reduz sua capacidade de controlar o veículo ou pode provocar a perda do equilíbrio e a queda do veículo. Se você retirar um pé do pedal de apoio, seu pé ou a perna pode encostar nas rodas traseiras, o que poderia feri-lo ou provocar um acidente.

COMO EVITAR O RISCO

Mantenha sempre as duas mãos no guidão e os dois pés no pedal durante a operação do veículo.

⚠ ADVERTÊNCIA**RISCO POTENCIAL**

Não tomar cuidado especial ao operar este veículo em terrenos desconhecidos.

O QUE PODE ACONTECER

Pode encontrar pedras, ressaltos ou buracos escondidos sem tempo suficiente para reagir.

Pode resultar na capotagem ou descontrole do veículo.

COMO EVITAR O RISCO

Dirigir devagar e tomar muito cuidado ao operar em terrenos desconhecidos.

Esteja sempre alerta às mudanças nas condições do terreno ao dirigir o veículo.

! ADVERTÊNCIA



RISCO POTENCIAL

Não estar atento ao operar em terrenos muito irregulares, escorregadios ou soltos.

O QUE PODE ACONTECER

Pode provocar perda de tração ou controle do veículo e pode resultar em acidente, incluindo tombamento.

COMO EVITAR O RISCO

Não operar em terrenos muito irregulares, escorregadios ou soltos antes de aprender e praticar suficiente para controlar este veículo nesse tipo de terreno.

Tenha um cuidado especial nesses tipos de terreno.

! ADVERTÊNCIA



RISCO POTENCIAL

Virar incorretamente.

O QUE PODE ACONTECER

O veículo pode ficar sem controle, provocando uma colisão ou tombamento.

COMO EVITAR O RISCO

Sempre seguir os procedimentos corretos para virar conforme descrito mais adiante neste Manual do Proprietário. Pratique curvas em baixas velocidades antes de tentar virar em velocidades mais altas.

Não faça curvas em velocidades excessivas.



ADVERTÊNCIA



RISCO POTENCIAL

Operar em colinas excessivamente inclinadas.

O QUE PODE ACONTECER

O veículo pode virar mais facilmente em colinas excessivamente inclinadas do que nas superfícies niveladas ou colinas pequenas.

COMO EVITAR O RISCO

Nunca use este veículo em morros muito íngremes para o veículo ou para as suas habilidades.

Pratique em morros menores antes de enfrentar morros maiores.

! ADVERTÊNCIA**RISCO POTENCIAL**

Subir colinas incorretamente.

O QUE PODE ACONTECER

Pode provocar perda do controle ou tombamento do veículo.

COMO EVITAR O RISCO

Sempre seguir os procedimentos corretos para subir as colinas conforme descrito mais adiante neste Manual do Proprietário.

Observe sempre o terreno com cuidado, antes de começar a subir qualquer morro.

Nunca suba colinas cuja superfície seja excessivamente escorregadia ou solta.

Concentre seu peso na parte dianteira do veículo.

Nunca acelere de repente ou faça mudanças bruscas de marcha. O veículo pode tombar para trás.

Não passe pelo topo de uma colina em alta velocidade. Pode haver um obstáculo, uma descida abrupta, outro veículo ou outra pessoa do outro lado da encosta.



ADVERTÊNCIA



RISCO POTENCIAL

Descer colinas incorretamente.

O QUE PODE ACONTECER

Pode provocar perda do controle ou tombamento do veículo.

COMO EVITAR O RISCO

Sempre seguir os procedimentos corretos para descer colinas conforme descrito mais adiante neste Manual do Proprietário.

NOTA: Uma técnica especial é necessária para acionar os freios na descida de uma colina.

Observe sempre o terreno com cuidado, antes de começar a descer qualquer morro.

Concentre seu peso na parte traseira do veículo.

Nunca desça uma colina em alta velocidade.

Evitar descer a colina em um ângulo que pode provocar a inclinação forte do veículo para um lado. Descer o mais reto possível.

! ADVERTÊNCIA**RISCO POTENCIAL**

Atravessar colinas ou virar incorretamente nas colinas.

O QUE PODE ACONTECER

Pode provocar perda do controle ou tombamento do veículo.

COMO EVITAR O RISCO

Nunca tente fazer a volta com o veículo, em qualquer morro, até ter dominado a técnica de fazer a volta, como descrito adiante neste Manual do Proprietário. Tomar muito cuidado ao virar em qualquer colina.

Se possível, evite atravessar a encosta de uma colina íngreme.

Ao atravessar a encosta de uma colina:

Sempre seguir os procedimentos corretos conforme descrito mais adiante neste Manual do Proprietário.

Evite colinas cuja superfície seja excessivamente escorregadia ou solta.

Concentre seu peso no lado oposto ao da descida no veículo.



ADVERTÊNCIA

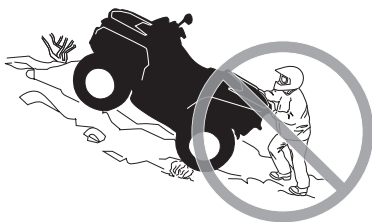

RISCO POTENCIAL

Protelar, rolar para trás ou desmontar incorretamente ao subir uma colina.

O QUE PODE ACONTECER

Pode resultar no tombamento do veículo.

COMO EVITAR O RISCO

Usar a marcha correta e manter velocidade estável ao subir uma colina.

Se perder toda a velocidade à frente:

Manter seu peso colina acima. Nunca acelere de repente ou faça mudanças bruscas de marcha. O veículo pode tombar para trás.

Pise no freio.

Engate o freio de estacionamento depois que tiver parado.

Desça no lado oposto à descida, ou em um dos lados do veículo que estiver na direção da subida.

Se o veículo começar a andar para trás:

Manter seu peso colina acima. Nunca acelere de repente ou faça mudanças bruscas de marcha. O veículo pode tombar para trás.

Nunca use o freio traseiro quando escorregar para trás.

Aplique gradualmente o freio dianteiro.

Quando conseguir parar completamente o veículo, acione também o freio traseiro e o freio de estacionamento.

Desça no lado oposto à descida, ou em um dos lados do veículo que estiver na direção da subida.

Virar o veículo e remontar, seguindo o procedimento descrito mais adiante neste Manual do Proprietário.

⚠ ADVERTÊNCIA



RISCO POTENCIAL

Operação incorreta sobre obstáculos.

O QUE PODE ACONTECER

Pode provocar perda do controle ou uma colisão.

Pode causar a capotagem do veículo.

COMO EVITAR O RISCO

Antes de operar em uma nova área, verifique os obstáculos.

Nunca tente dirigir sobre obstáculos grandes, tais como pedras ou árvores caídas.

Ao passar sobre obstáculos, sempre seguir os procedimentos corretos conforme descrito mais adiante neste Manual do Proprietário.



ADVERTÊNCIA



RISCO POTENCIAL

Patinar ou deslizar incorretamente.

O QUE PODE ACONTECER

Pode perder o controle deste veículo.

Você também pode recuperar a tração inesperadamente, o que pode causar a capotagem do veículo.

COMO EVITAR O RISCO

Aprenda a controlar com segurança derrapagens ou deslizamentos, praticando em baixa velocidade e em um terreno liso e plano.

Em superfícies extremamente escorregadias, tais como gelo, dirija devagar e atentamente a fim de reduzir as chances de perder o controle em uma derrapagem ou em um deslizamento.

⚠ ADVERTÊNCIA**RISCO POTENCIAL**

Operar este veículo através de água profunda ou com corrente rápida.

O QUE PODE ACONTECER

Os pneus podem flutuar, provocando a perda de tração e perda de controle, que podem provocar um acidente.

COMO EVITAR O RISCO

Nunca operar este veículo em água com corrente rápida ou mais profunda do que o especificado mais adiante neste Manual do Proprietário.

Verificar a profundidade da água e a corrente antes de tentar cruzar qualquer água. A água nunca deve ficar acima dos pedais.

Lembre-se que freios molhados podem ter menor capacidade de parada. Teste os freios depois de sair da água. Se necessário, aplicar os mesmos diversas vezes para deixar o atrito secar as pastilhas.



ADVERTÊNCIA



RISCO POTENCIAL

Andando em ré do jeito errado.

O QUE PODE ACONTECER

Você poderia atingir um obstáculo ou uma pessoa atrás do veículo, resultando em ferimentos graves.

COMO EVITAR O RISCO

Ao engatar a marcha à ré, verifique se não há obstáculos ou pessoas atrás do veículo. Quando for seguro prosseguir, vá devagar.

⚠️ ADVERTÊNCIA**RISCO POTENCIAL**

Operar este veículo com pneus incorretos, ou com pressão incorreta ou desigual nos pneus.

O QUE PODE ACONTECER

Usar pneus incorretos neste veículo, ou operar este veículo com pressão incorreta ou desigual nos pneus pode provocar a perda de controle, o pneu pode explodir, o girar no próprio aro e aumentar o risco de acidente.

COMO EVITAR O RISCO

Sempre use o tamanho e tipo de pneu especificados para este veículo no Manual do Proprietário.

Sempre manter a pressão correta dos pneus conforme descrito este Manual do Proprietário.

Substitua sempre as rodas ou pneus que estiverem danificados.

 **ADVERTÊNCIA**



RISCO POTENCIAL

Operar este veículo com modificações incorretas.

O QUE PODE ACONTECER

A instalação incorreta de acessórios ou modificação neste veículo pode provocar mudanças no comportamento que em certas situações pode provocar um acidente.

COMO EVITAR O RISCO

Nunca modificar este veículo com instalação ou uso incorreto de acessórios. Todas as peças e todos os acessórios colocados neste veículo devem ser aprovados pela BRP e devem ser instalados e utilizados de acordo com as instruções. Se tiver dúvidas, consulte uma concessionária autorizada Can-Am.

NUNCA instale um assento para passageiros ou use os racks para transportar um.

Modificações no veículo para aumentar a velocidade e o desempenho podem violar os termos e condições da garantia limitada do seu veículo. Além disso, certas modificações, incluindo a remoção de componentes do motor ou da exaustão, são ilegais, conforme a maioria das leis.

⚠️ ADVERTÊNCIA**RISCO POTENCIAL**

Sobrecarregar este veículo, transportar ou rebocar carga de forma incorreta.

O QUE PODE ACONTECER

Pode provocar mudanças no comportamento do veículo, e pode provocar acidentes.

COMO EVITAR O RISCO

Nunca exceda a capacidade de carga indicada para este veículo, incluindo o peso do piloto e o de todas as outras cargas e acessórios acrescentados.

A carga deve ser distribuída apropriadamente e presa de forma segura.

Reduza a velocidade ao transportar cargas ou puxar um reboque. Considere uma distância maior para frenagem.

Sempre siga as instruções no Manual do Proprietário para carregar carga ou rebocar uma carreta.



ADVERTÊNCIA



V03M01Q

RISCO POTENCIAL

O transporte de materiais inflamáveis ou perigosos pode provocar explosões.

O QUE PODE ACONTECER

Isto pode provocar lesões graves ou morte.

COMO EVITAR O RISCO

Nunca transporte materiais perigosos ou inflamáveis.

AO DIRIGIR O VEÍCULO

Para desfrutar completamente os prazeres e a emoção de dirigir este veículo, existem algumas regras e dicas básicas que você DEVE seguir. Algumas delas podem ser novas para você, enquanto outras podem ser comuns ou óbvias. Apesar disto, solicitamos que você reserve alguns minutos para ler completamente este Manual do proprietário, antes de dirigir o veículo.

Mesmo que a criança se encaixe na faixa etária para a qual este veículo é recomendado, ela pode não ter o conhecimento, a habilidade, ou maturidade necessários para conduzi-lo de forma segura, sem o envolvimento em algum acidente grave.

Pessoas com limitações físicas ou psicológicas podem correr altos riscos se expondo a capotagens ou colisões que podem resultar em ferimentos graves incluindo morte.

Nem todos os veículos são iguais. Cada um tem suas próprias características de desempenho, controles e recursos. Cada um se comporta de modo diferente.

Fique completamente familiarizado com os controles operacionais e com a operação geral do veículo antes de se aventurar em condições fora-da-estrada. Pratique dirigir em uma área adequada livre de perigos e sinta a resposta de cada comando. Dirija em baixa velocidade. Velocidades mais altas exigem maior experiência, conhecimento e condições de percurso adequados.

As condições de direção variam de local para local. Cada local está sujeito a condições de clima que podem mudar radicalmente conforme a hora e a estação.

Dirigir na areia é diferente de dirigir na neve ou em florestas ou pântanos. Cada local pode requerer um maior grau de atenção e habilidade. Use o bom senso. Sempre dirija com cautela. Não corra riscos desnecessários que possam deixá-lo encalhado ou possivelmente ferido.

Nunca assumir que o veículo pode ir a toda parte com segurança. As mudanças súbitas no terreno, causadas por buracos, depressões, barrancos, "terreno" mais firme ou macio e outras irregularidades, podem fazer o veículo tombar ou ficar instável. Para evitar isso, reduza a velocidade e sempre observe o terreno à frente. Se o veículo começar a tombar ou capotar, normalmente o melhor conselho é pular fora imediatamente... FORA da direção do tombamento!

Inspeção pré-partida



ADVERTÊNCIA

Efetue uma inspeção de pré-partida antes de cada percurso para detectar qualquer problema potencial que possa ocorrer durante o uso. A inspeção pré-partida pode ajudá-lo a monitorar o desgaste e a deterioração de componentes antes que se tornem um problema. Corrija todos os problemas que descobrir para reduzir o risco de avarias ou batidas. Se necessário, visite uma concessionária autorizada Can-Am.

Antes de usar o veículo, o piloto deve sempre realizar a seguinte lista de verificação de inspeção pré-partida.

Lista de verificação de inspeção pré-partida

O que fazer antes de dar partida no motor (Chave em DESL.)

ITENS A INSPECIONAR	INSPEÇÃO A SER FEITA	✓
Fluidos	Verificar os níveis de combustível, óleo do motor e líquido de arrefecimento	
Vazamentos	Verifique vazamentos embaixo do veículo.	
Volante	Verifique se a direção opera livremente, virando-a totalmente de um lado para o outro	
Alavanca do acelerador	Acionar várias vezes a alavanca do acelerador para garantir que funcione livremente. Ela deve voltar à posição de marcha lenta quando solta	
Freio de estacionamento	Acionar o freio de estacionamento e certificar-se que ele funcione adequadamente	
Pneus	Verificar a pressão e a condição dos pneus	
Rodas	Verifique os pneus à procura de danos e verifique se todas as porcas estão apertadas	
Radiador	Verificar a limpeza do radiador	
Corrente de transmissão e polias dentadas	Inspeccionar desgaste ou danos nas polias dentadas	
	Verificar se o ajuste e a lubrificação da corrente de transmissão e sua proteção estão adequados	
Seat Assento	Assegure que o assento do piloto esteja instalado e travado adequadamente	
Carga	Se transportar carga, respeitar a capacidade de carga. Assegurar que a carga esteja presa adequadamente aos racks.	
Compartimentos de bagagem e manutenção	Verifique se os compartimentos de bagagem e manutenção estão adequadamente trancados	
Chassi e suspensão	Verifique a existência de algum detrito no chassi ou na suspensão, limpe-os adequadamente	

O que fazer antes de dar partida no motor (Chave em LIG.)

ITENS A INSPECIONAR	INSPEÇÃO A SER FEITA	✓
Luzes indicadoras	Verifique o funcionamento da luz indicadora da temperatura do motor (durante os segundos iniciais com a chave em LIG.)	
	Certifique-se que as luzes indicadoras de N (neutro) e R (ré) se ACENDEM de acordo com a posição escolhida da alavanca de câmbio	
Luzes	Verifique o funcionamento e a limpeza dos faróis e da lanterna traseira	
	Verifique o funcionamento do farol alto e baixo	
	Verifique o funcionamento da luz de freio	
Engine Motor	Certifique-se que a válvula de combustível esteja na posição LIG. (aberta)	

O que fazer depois de ligar o motor

ITENS A INSPECIONAR	INSPEÇÃO A SER FEITA	✓
Luzes indicadoras	Certifique-se de que a luz indicadora da temperatura do motor esteja apagada (desligue o motor se a luz permanecer acesa)	
Alavanca do câmbio	Verifique o funcionamento da alavanca de câmbio (F, N e R)	
Freios	Dirija vagarosamente alguns metros e acione as duas alavancas do freio e o pedal do freio individualmente. Eles devem frear totalmente. Alavancas e pedal devem retornar completamente quando soltos.	
Interruptor de emergência de desligamento do motor	Verifique se o interruptor de parada de emergência do motor está funcionando corretamente.	
Chave da ignição	Verifique se a chave da ignição funciona corretamente religando e desligando o motor	

Vestuário

As condições climáticas devem ajudar a decidir o que vestir. Vista-se sempre para a previsão mais fria do clima. As roupas de baixo térmicas próximas da pele proporcionam boa isolamento. É importante que o piloto use sempre as roupas e equipamentos de proteção adequados, incluindo um capacete homologado, proteção para os olhos, botas, luvas, camisa de manga comprida e calças. Este tipo de roupa lhe protegerá de alguns dos riscos mais simples que possa encontrar no caminho. O piloto nunca deve usar roupas largas, tais como um lenço que possa ficar preso no veículo ou nos galhos das árvores e arbustos. Dependendo das condições, podem ser necessários óculos anti-embaçantes ou de sol. As lentes coloridas disponíveis para os óculos de proteção ou de sol ajudam-no a distinguir as variações do terreno. Óculos escuros devem ser usados apenas durante o dia.



Transportando um passageiro

Este veículo é projetado especificamente para carregar somente um operador. Mesmo com um assento comprido, este veículo não foi projetado nem se destina a transportar passageiros. Transportar passageiros pode afetar a estabilidade e o seu controle sobre o veículo.

Transportando cargas

Qualquer carga transportada no veículo afetará a manobrabilidade, a estabilidade e a distância de frenagem. Por este motivo não exceda os limites de carga do fabricante do veículo (veja tabela a seguir). Certifique-se sempre que a carga esteja presa, distribuída adequadamente e não possa interferir com seu controle sobre o veículo e evite subidas e descidas íngremes e terreno acidentado. Tenha sempre em mente que a “carga” pode escorregar ou cair e provocar um acidente. Evite cargas que possam ser projetadas para os lados e ficar presas em galhos ou outros obstáculos. Evite cobrir e obstruir os faróis ou a lanterna traseira com a carga.

Quando transportar carga ou puxar um reboque, reduza a velocidade com segurança de acordo com as condições do terreno. Considere uma distância maior para frenagem. Sempre prenda a carga o mais baixo possível no(s) rack(s) para reduzir o efeito de um centro de gravidade mais alto.

CARGA MÁXIMA		
CARGA TOTAL PERMITIDA	150 kg	Inclui o piloto e todas as outras cargas e acessórios instalados

Trabalhando com seu veículo

Seu veículo pode ajudá-lo a realizar algumas tarefas LEVES. Você encontrará uma variedade de acessórios disponíveis na sua concessionária autorizada Can-Am. Entretanto, respeite sempre a carga e as capacidades do veículo. Sobrecarregar o veículo pode desgastar os componentes além do limite e causar falhas. Para evitar possíveis ferimentos, também é importante seguir as instruções e avisos que acompanham o acessório. Evite qualquer esforço físico para levantar ou puxar cargas pesadas ou movimentar manualmente o veículo.

Uso recreativo

Respeite os direitos e as limitações das outras pessoas. Afaste-se das áreas destinadas a outros tipos de uso fora de estrada. Isso inclui trilhas para carros de neve, pistas para competições a cavalo, estações de esqui, trilhas de bicicleta, etc. Nunca assuma que não há outros usuários na trilha. Sempre mantenha uma única direção na trilha e não dirija em zigue-zague. Esteja preparado para parar ou sair para o lado se um outro usuário da trilha aparecer na sua frente.

Inscreva-se em um clube de quadriciclos local. Eles lhe fornecerão um mapa e conselhos ou informarão onde você pode dirigir. Se não houver um clube em sua área, ajude a criar um. Atividades de pilotagem em grupo e clubes são uma experiência social muito agradável.

Sempre manter uma distância segura dos outros motoristas. Sua noção de velocidade, condições do terreno, tempo, condições mecânicas do seu veículo e a “confiança no julgamento” que você tem dos outros que o acompanham, lhe ajudarão a escolher a distância de segurança adequada. Este veículo, como qualquer outro veículo motorizado, não pode parar “em uma inclinação”.

Antes de dirigir, conte para alguém para onde pretende ir e sua hora esperada de retorno.

Dependendo da distância, carregar ferramentas adicionais ou equipamentos de emergência. Descubra onde pode obter gasolina e óleo. Esteja preparado para as condições que possa encontrar.

Kit de primeiros socorros	Chave inglesa
Telefone celular	Faca
Fita emborrachada	Lanterna
Uma corda	Máscara com lentes coloridas
Lâmpadas de reserva	Mapa do percurso
Kit de ferramentas fornecido	Lanche

Meio ambiente

Um dos benefícios deste veículo é poder ir para longe da maioria das cidades. No entanto, você deve sempre respeitar a natureza e os direitos dos outros de a apreciarem. Não dirija em áreas sensíveis ao meio ambiente. Não dirija sobre cultivos florestais ou arbustos... nem derrube árvores ou cercas ou patine as rodas para não destruir o terreno. “Pise leve na trilha”.

Este veículo pode causar incêndios florestais OHV se detritos se amontarem próximos à descarga ou outros locais aquecidos, se incendiarem e caírem sobre a vegetação seca. Evite pilotar em áreas molhadas, pantanosas ou com grama alta, onde detritos podem se acumular. Se pilotar por áreas como estas, inspecione e retire todos os detritos do motor e outras áreas aquecidas

Perseguir a vida selvagem é ilegal em muitas áreas. Os animais selvagens podem morrer de exaustão se perseguidos por um veículo motorizado. Se encontrar animais na trilha, pare e observe em silêncio e com cuidado. Será uma das melhores memórias de sua vida.

Respeite a regra... “o que você levar, traga de volta”. Não espalhe lixo. Não acenda fogueiras exceto se tiver autorização para fazê-lo... e apenas... longe de vegetação seca. Os perigos que você pode criar em uma trilha podem causar ferimentos a você e a outras pessoas, mesmo que seja em um outro momento.

Respeitar as fazendas. Obtenha sempre autorização do proprietário, antes de dirigir em propriedade privada. Respeite os cultivos, a criação e as cercas divisórias. Se chegar a um portão fechado, feche-o depois de passar.

Finalmente, não polua córregos, lagos, rios; não modifique o motor ou o sistema de escapamento ou remova qualquer de seus componentes.

Limitações de projeto

Embora o veículo seja excepcionalmente robusto para a sua classe, continua a ser por definição um veículo leve e a sua operação deve ser limitada aos fins a que se destina.

O acréscimo de peso a qualquer parte do veículo modifica seu centro de gravidade e o desempenho.

Operação fora de estrada

A direção fora de estrada é, por natureza, perigosa. Qualquer terreno, que não tenha sido especialmente preparado para o tráfego de veículos, apresenta um perigo inerente onde as inclinações, composição do terreno e declividade exata são imprevisíveis. O próprio terreno apresenta um elemento contínuo de perigo, que deve ser sabidamente aceito por qualquer um se aventurando no mesmo.

Um operador que leva um veículo para fora da estrada sempre deve tomar muito cuidado ao selecionar o caminho mais seguro e observar atentamente o terreno adiante. O veículo nunca deve ser operado por alguém que não está totalmente familiarizado com as instruções de direção aplicáveis ao veículo, nem deve ser operado em terreno inclinado ou traiçoeiro.

Precauções Gerais de Direção e Segurança

Atenção, cuidado, experiência e habilidade na direção são as melhores precauções contra os perigos na operação do veículo.

Sempre que houver a menor dúvida que o veículo seja capaz de ultrapassar um obstáculo ou um determinado pedaço do terreno com segurança, escolha um percurso alternativo.

Na operação fora da estrada, a potência e a tração, não a velocidade, são importantes. Nunca dirigir mais rápido que o permitido pela visibilidade e pela sua própria capacidade para selecionar uma rota segura.

Observe constantemente o terreno à sua frente para detectar mudanças repentinas de inclinação ou obstáculos, tais como pedras ou tocos, que possam causar a perda de estabilidade fazendo o veículo tombar ou capotar.

Nunca dirija o veículo se os comandos não funcionarem normalmente.

Ao dirigir de marcha à ré, verifique se o caminho atrás do veículo está livre de pessoas ou obstáculos. Siga devagar e evite viradas bruscas.

A BRP recomenda que você permaneça sentado no ATV quando dirigir em ré. Evite se levantar. Seu peso poderia se deslocar para a frente, contra a alavanca do acelerador, provocando uma aceleração inesperada e a perda de controle.

Quando parado ou estacionado, sempre aplicar o freio de estacionamento. Isso é especialmente importante ao parar o veículo em um terreno inclinado. Em inclinações muito acentuadas ou se o veículo estiver carregado, calce as rodas com pedras ou tijolos. Lembre-se de ajustar a alavanca do câmbio na posição A FRENTE e de girar a válvula de combustível para a posição fechada quando o veículo não estiver sendo operado por um período prolongado de tempo ou quando transportado.

Dirigindo em aclives

Devido à sua configuração, o veículo tem uma capacidade de subida excelente, tanto que é possível tombar antes de perder a tração. Por exemplo, é comum encontrar situações do terreno em que o topo do morro sofreu tanta erosão que o pico é extremamente íngreme. O veículo pode enfrentar prontamente essa situação, mas ao fazê-lo, quando a frente chega a um ponto em que o equilíbrio do veículo se move para trás, pode ocorrer um tombamento.

A mesma situação se aplica quando objetos enterrados fazem a frente do veículo subir mais do que o desejado. Se isso acontecer escolha um percurso alternativo. Estar ciente dos riscos ao dirigir pelo lado das colinas.

Também é aconselhável conhecer as condições do terreno do outro lado da colina ou do desnível. Muitas vezes existe uma queda brusca que é impossível negociar ou descer.

Dirigindo em declives

Este veículo pode subir declives mais acentuados do que pode descer com segurança. Portanto, é essencial assegurar que existe uma rota segura para descer um declive antes de subir.

Se você desacelerar ao descer uma encosta escorregadia, poderá fazer o veículo “deslizar” ladeira abaixo. Manter a velocidade estável e/ou acelerar um pouco para recuperar o controle.

Dirigindo ao longo de encostas

Sempre que possível essa operação deve ser evitada. Se for necessário, faça com muito cuidado. Dirigir ao longo de encostas com grande inclinação pode resultar em capotagem. Além disso, as superfícies escorregadias ou soltas podem provocar um deslizamento lateral incontrolável. Não tente virar o veículo para baixo ao deslizar. Evitar todos os objetos ou depressões que intensificam a subida de um lado do veículo mais do que o outro, provocando assim o tombamento.

Paredões

Este veículo “despenará” e normalmente parará se as rodas dianteiras ou traseiras caírem em um paredão. Se a queda for muito inclinada ou funda, o veículo mergulhará de bico e tombará.



ADVERTÊNCIA

Evite dirigir em paredões. Dê marcha a ré e selecione uma rota alternativa.

Dirigindo em superfícies cobertas de neve

Ao executar a inspeção pré-partida, preste atenção especial aos locais em que o acúmulo de neve e/ou gelo no veículo possa obstruir a visibilidade da lanterna traseira, entupir as aberturas de ventilação, bloquear o radiador e a ventoinha e interferir com o movimento das alavancas de controle, interruptores e pedal do freio. Antes de dar partida no ATV, verifique se a direção, a alavanca do acelerador e do freio e os pedais de comando funcionam livremente.

Sempre que um ATV for dirigido em uma trilha coberta de neve a aderência do pneu é geralmente reduzida, fazendo com que o veículo reaja de forma diferente aos comandos do piloto. Em superfícies de baixa aderência, as reações da direção não são tão definidas e precisas, as distâncias de parada são aumentadas e a aceleração fica mais lenta. Reduza a velocidade e não acelere ao máximo. Isso resultará apenas em patinação dos pneus e possivelmente em um maior deslizamento da frente do veículo. Evite frenagens bruscas. Isso poderá provocar um deslizamento do veículo em linha reta. Novamente, o melhor conselho é reduzir a velocidade com segurança para antecipar uma manobra e lhe dar tempo e distância para readquirir o controle total do veículo antes que ele rodopie.

Ao dirigir o ATV em uma superfície coberta de neve, os flocos de neve serão sugados pela turbulência do rastro do veículo em movimento e transportados entrando em contato, acumulando ou derretendo em alguns componentes expostos, incluindo peças girantes como os discos de freio. A água, a neve ou o gelo podem afetar o tempo de resposta do sistema de freios do ATV. Mesmo quando não precisar reduzir a velocidade do veículo, use o freio frequentemente para evitar o acúmulo de gelo ou neve

e para secar os discos e pastilhas do freio. Ao fazer isso em situações de baixo risco, você testará o nível de aderência e se manterá alerta sobre como o veículo reage aos seus comandos. Mantenha sempre o pedal do freio, os pedais de apoio, as alavancas do freio e do acelerador livres de neve e gelo. Limpe frequentemente a neve do assento, das manoplas, faróis e lanterna traseira.

A profundidade da camada da neve pode ocultar rochas, tocos de árvores ou outros objetos e se estiver molhada pode atrapalhar totalmente a dirigibilidade já que o veículo atola ou perde completamente a tração na neve derretida. Olhe bem adiante e fique sempre atento a qualquer vestígio que possa indicar a presença de tais obstáculos. Na dúvida, desvie. Evite dirigir em qualquer superfície de água congelada antes de verificar se o gelo suportará com segurança o ATV, o piloto e a carga. Lembre-se que uma determinada espessura de gelo pode ser suficiente para suportar uma moto para neve mas não um ATV com o mesmo peso, devido à menor superfície de contato dos quatro pneus comparada à da esteira e esquis de uma moto para neve.

Para maximizar o conforto e evitar o congelamento, vista sempre roupas e equipamentos de proteção adequados às condições climáticas enfrentadas durante o percurso.

No final de cada percurso, tenha o hábito de limpar a neve ou acúmulo de gelo da carroceria do veículo e de todos os componentes móveis (freios, componentes da direção, sistema de tração, controles, ventoinha do radiador, etc.). A neve molhada virará gelo enquanto o veículo estiver desligado e será mais difícil de remover na próxima inspeção pré-partida.

Técnicas de direção

Dirigir seu veículo em velocidade além da sua habilidade ou rápido demais para as condições locais pode resultar em lesões. Acelere apenas o suficiente para avançar com segurança. As estatísticas mostram que curvas em alta velocidade resultam normalmente em infortúnios e ferimentos. Nunca esqueça que este veículo é pesado! Seu peso próprio pode prender o motorista se cair sobre o mesmo. Sempre utilize técnicas de condução adequadas para evitar a capotagem do veículo em subidas e terrenos acidentados e nas curvas.

Este veículo não foi projetado para saltar e nem pode absorver a energia de alto impacto gerada em manobras tais como em saltos, que pode ser transferida para o piloto. “Empinar” o veículo sobre as rodas de trás, pode fazê-lo virar sobre você. Ambas as práticas são de alto risco para você e devem sempre ser evitadas.

Para manter o controle correto é muito recomendável manter as mãos no guidão e perto de todos os controles. O mesmo se aplica aos seus pés. Para minimizar a possibilidade de ferir uma perna ou pé, mantenha sempre os pés nos pedais de apoio. Não vire os pés para fora nem os estique para ajudar a fazer curvas, pois eles podem bater ou ficar engan-

chados ao passar por obstáculos, ou podem entrar em contato com as rodas.

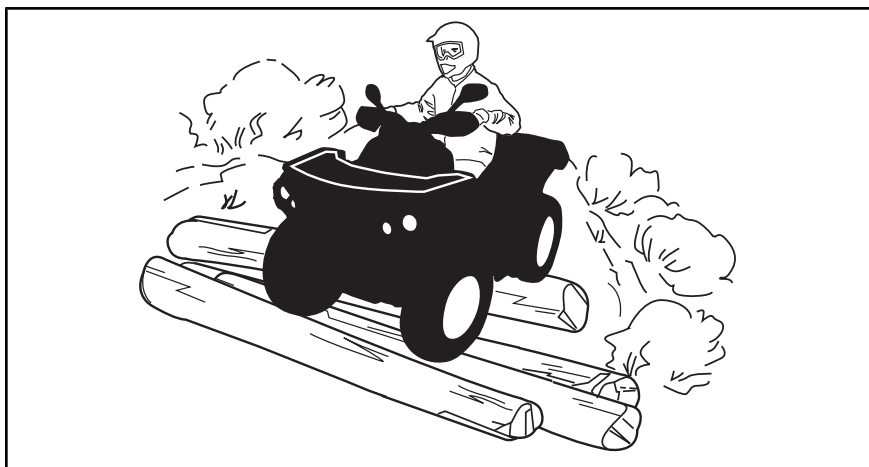

Embora o veículo tenha um sistema de suspensão adequado, existem “costelas de vaca” ou condições acidentadas do terreno que podem causar desconforto e até mesmo machucados nas costas. Muitas vezes é necessário “levantar” ou dirigir em uma posição agachada. Reduza e deixe as pernas flexionadas absorverem parte do impacto.

Este veículo não é projetado para dirigir em estradas ou rodovias. (Em alguns lugares isto é uma prática ilegal). Dirigir o veículo em estradas ou rodovias poderia causar uma colisão com outro veículo.

Os pneus neste veículo não são adequados para uso em estradas pavimentadas. Além disso, ele não é equipado com um diferencial traseiro (as rodas traseiras rodam sempre na mesma velocidade). Por estes motivos, o pavimento pode prejudicar seriamente a manobrabilidade e o controle do veículo.

Dirigir em estradas ou acostamentos pode confundir os outros motoristas, especialmente com as luzes acesas.

Se tiver que cruzar uma estrada, o piloto do veículo da frente deve descer do veículo observar a estrada e orientar os outros pilotos. A última pessoa a cruzar ajuda o piloto que ia à frente a atravessar. Não ande sobre calçadas. Elas foram criadas para o uso de pedestres.

A água pode ser um risco especial. Se for muito funda o veículo pode “flutuar” e afundar. Verifique a profundidade e a correnteza antes de tentar atravessar. O nível da água não deve estar acima dos pedais de apoio. Desconfie de superfícies escorregadias, como rochas, grama, troncos, etc, tanto na água como nas margens. Pode ocorrer perda de

tração. Não tente entrar na água em alta velocidade. A água atuará como freio e poderia arremessá-lo.

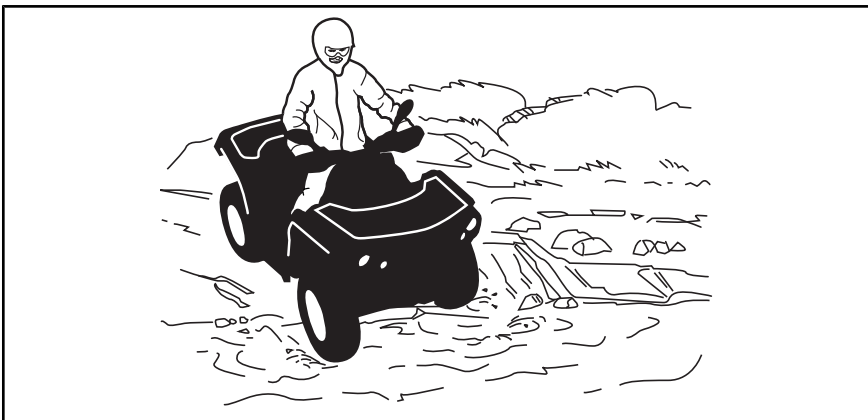

Freios molhados afetam a capacidade de frenagem do seu veículo. Certifique-se de secar os freios, aplicando-os várias vezes depois de sair da água, lama ou neve.

Lama e pântanos são encontrados perto da água. Esteja atento a “buracos” ou mudanças de profundidade repentinos. Similarmente, ficar atento para riscos como pedras, troncos, etc., parcialmente cobertos pela vegetação.

Se sua rota cruzar cursos de água congelados, certifique-se que o gelo seja suficientemente espesso e resistente para suportar o seu peso mais o do veículo e sua carga. Fique sempre atento a aberturas de água... é uma indicação segura de que a espessura do gelo variará. No caso de dúvida, não tentar cruzar.

O gelo também afetará o controle do veículo. Reduza e não acelere ao “máximo”. Isso resultará apenas em patinação dos pneus e o veículo poderia tombar. Evite frenagens bruscas. Isso novamente pode resultar em deslizamento descontrolado e o veículo poderia tombar. A neve derretida deve sempre ser evitada pois pode bloquear a operação ou os controles do veículo.

Dirigir na neve pode afetar a capacidade de parada dos freios. Reduza a velocidade com segurança e deixe uma distância maior para frear. Os respingos de neve podem causar o acúmulo de gelo ou neve nos componentes e controles dos freios. Use os freios com frequência para evitar o acúmulo de gelo ou neve. Consulte as Precauções gerais de operação e segurança, nesta subseção, para informações mais detalhadas sobre dirigir em superfícies cobertas de neve

Dirigir na areia, em dunas de areia ou na neve é outra experiência única, mas é necessário respeitar algumas precauções básicas. A areia/neve molhada, funda ou fina pode criar perda de tração e fazer com que o veí-

culo deslize, caia fora da trilha ou fique “atolado”. Se isso acontecer procure uma base mais firme. Mais uma vez, o melhor conselho é reduzir e ficar atento às condições do terreno.

Ao dirigir em dunas de areia é recomendável equipar o veículo com uma bandeira de segurança do tipo antena. Isto ajudará a tornar sua localização mais visível aos outros por sobre a próxima duna. Se vir outra bandeira de segurança à sua frente, avance com cuidado. Como a bandeira de segurança do tipo antena pode prender e rebater no seu corpo se ficar presa, não usar em áreas onde existem galhos baixos ou obstáculos.

Dirigir sobre pedras soltas ou cascalho é muito similar a dirigir no gelo. Afeta a direção do veículo... podendo fazê-lo deslizar e tombar, especialmente em altas velocidades. Além disso, a distância de frenagem pode ser afetada. Lembre-se que acelerar ao “máximo” ou patinar pode fazer com que pedras soltas sejam projetadas para trás na direção de outro piloto. Nunca fazer isto deliberadamente.

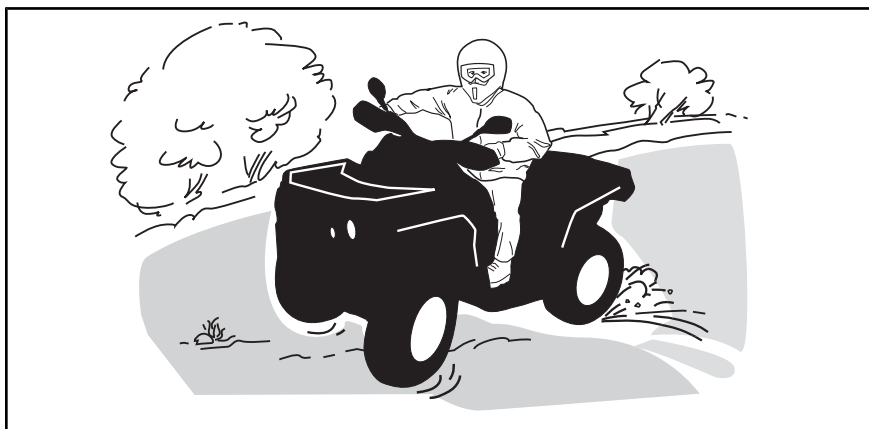

Se você deslizar ou derrapar, virar o guidão na direção do movimento pode ajudar a recuperar o controle do veículo. Nunca freie com força e trave as rodas.

Respeitar todos os avisos da trilha. Estão lá para ajudar a você e aos outros.

Os obstáculos da “trilha” devem ser cruzados com cuidado. Isso inclui as pedras soltas, árvores caídas, superfícies escorregadias, cercas, postes, aterros e depressões. Evite-os sempre que possível. Lembre-se que alguns obstáculos são muito grandes ou perigosos para serem transpostos e devem ser evitados. Rochas pequenas ou árvores caídas podem ser transpostas com segurança... aproxime-se em ângulo de 90°. Fique em pé nos pedais de apoio mantendo os joelhos flexionados. Ajuste a velocidade sem perder impulso e não acelere ao “máximo”. Agarre o guidão com firmeza. Concentre o peso do seu corpo para trás e siga em frente.

Não tente levantar as rodas dianteiras do veículo do chão. Tomar cuidado porque o objeto pode ser escorregadio ou se mover durante o cruzamento.

Ao pilotar em colinas ou terrenos inclinados, duas coisas são muito importantes... esteja preparado para encontrar superfícies escorregadias ou variações de terreno e obstáculos... e posicione corretamente o seu corpo.

Quando parar ou estacionar use sempre o freio de estacionamento. Isso é especialmente importante ao parar o veículo em um terreno inclinado. Em inclinações muito acentuadas, ou se o ATV transportar carga, as rodas devem ser calçadas com pedras ou tijolos.

Subindo um morro

Antes de tentar subir um morro, tenha em mente o seguinte. Subidas só devem ser tentadas por pilotos experientes. Comece com inclinações leves. Pilote sempre em linha reta e mantenha o peso do corpo para frente, em direção ao topo da subida. Mantenha os pés nos apoios para os pés, mude seu ATV para uma marcha mais lenta e acelere antes de começar a subida. Tente manter uma velocidade constante e acelere com cuidado para evitar aceleração excessiva. Inclinações abruptas, variações no terreno ou passar com uma roda sobre um obstáculo podem ter um grande impacto na estabilidade uma vez que levantarão a frente do veículo aumentando o risco de tombar. Algumas subidas são muito íngremes para uma parada segura ou para continuar uma tentativa de subida mal sucedida. Evite inclinações íngremes. Se você não for cuidadoso, poderá tombar ao subir ladeiras. Se o aclive for muito acentuado e você não puder ir em frente, ou se o veículo começar a andar para trás, acione os freios, com cuidado para não deslizar. Desça do veículo e utilize a técnica de manobra em "K" (andando para trás, posicione-se acima do veículo na ladeira e mantenha uma das mãos no freio. Lentamente deixe-o recuar orientando a traseira para o cume da ladeira e então desça lentamente.) Sempre caminhe ou desça pelo lado do aclive, mantendo distância do veículo e das rodas em movimento. Não tente segurar o veículo se ele começar a tombar. Fique longe. Não dirija em alta velocidade para passar o cume de uma colina. Os obstáculos, incluindo quedas bruscas, podem existir.

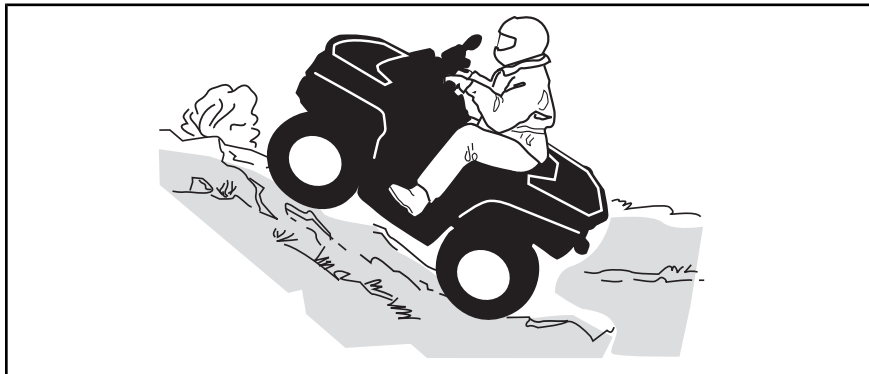

Descendo um morro

Manter o peso do corpo para trás. Use o freio gradualmente para evitar derrapar. Não “deça” a inclinação em ponto morto ou usando apenas o freio motor. Evite inclinações íngremes. Se você não for cuidadoso, poderá tombar ao descer ladeiras.

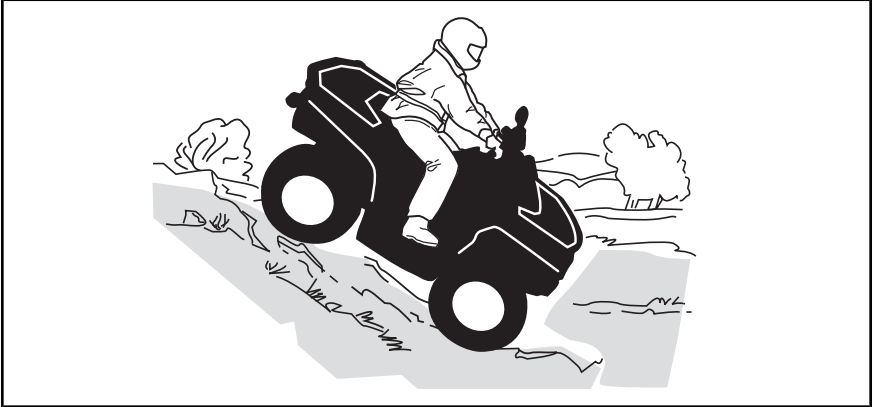

Dirigindo ao longo de encostas

É um dos tipos de percurso **mais arriscados** pois pode alterar drasticamente o equilíbrio do veículo. Deve ser evitado sempre que possível. No entanto, se for necessário, é importante que você jogue **SEMPRE** o peso do corpo para a parte de cima da inclinação... e fique preparado para desmontar desse lado se o veículo começar a tombar. **Não tente impedir o tombamento ou impedir que o veículo se danifique.**

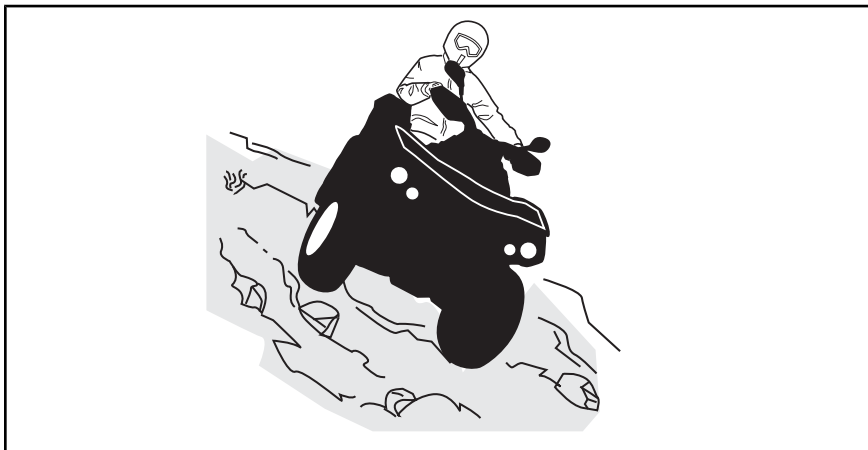

Ao ler o Manual do Proprietário, lembre-se de:



ADVERTÊNCIA

Indica um risco potencial que, se não for evitado, pode resultar em ferimentos sérios ou morte.

ETIQUETAS IMPORTANTES NO PRODUTO







Etiquetas

Este veículo é fornecido com cartões e etiquetas que contêm informações de segurança importantes.

Qualquer pessoa que dirija este veículo deverá ler e entender essas informações antes de pilotar.

ADVERTÊNCIA

- Localize e leia o manual do operador.
- O uso inadequado do quadriciclo pode causar **LESÕES GRAVES** ou **MORTE**. Respeite todas as instruções e avisos.
- Use sempre proteção auditiva.
- Use **SEMPRE** um capacete e equipamento de proteção aprovados.
- **NUNCA CONDUZA** nas vias públicas.
- Nunca transporte passageiros.
- Nunca conduza sob o efeito de drogas ou álcool.

<p>G MODELO PARA UTILIZAÇÃO GERAL</p> <p>ESTE ATV DEVE SER USADO PARA FINS RECREATIVOS OU COMO UTILITÁRIO</p> <p>SOMENTE PILOTO – SEM PASSAGEIROS</p> <p>MENORES DE 16 ANOS NÃO PODEM DIRIGIR O ATV</p> <hr/> <p>ESTÃO DISPONÍVEIS CURSOS DE FORMAÇÃO PARA ENSINO DAS TÉCNICAS DE CONDUÇÃO DO ATV. PARA INFORMAÇÕES CONTACTE O SEU DISTRIBUIDOR/CONCESSIONÁRIO.</p> <hr/> <p>CONTATE O SEU REVENDEDOR PARA OBTER INFORMAÇÕES SOBRE A LEGISLAÇÃO LOCAL OU ESTATAL REFERENTE À DIREÇÃO DO QUADRICICLO.</p> <p>A ETIQUETA PENDURADA NÃO DEVE SER RETIRADA ANTES DA VENDA.</p> <p>704903930</p>	<p></p> <p> </p> <p>   </p>
---	--

Etiquetas de segurança do veículo

Leia e entenda todas as etiquetas de segurança do seu veículo.

Essas etiquetas estão afixadas no veículo para a segurança do operador e de outras pessoas.

As etiquetas de segurança do seu veículo devem ser consideradas como partes integrantes dele. Caso alguma esteja faltando ou danificada, é possível substituí-la sem nenhum custo. Visite uma concessionária autorizada Can-Am.

NOTA: Os números nas ilustrações do veículo se referem ao número sequencial da etiqueta de segurança. Caso haja alguma discrepância entre o que está escrito neste manual e no veículo, as etiquetas de segurança do veículo têm precedência sobre as etiquetas deste manual.



ETIQUETAS NO PARA-LAMA TRASEIRO ESQUERDO

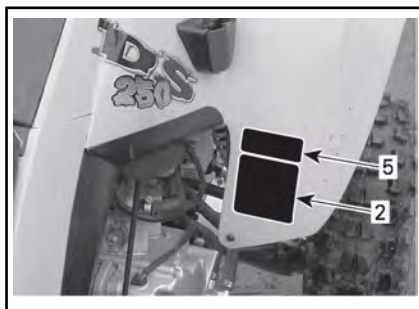

ETIQUETAS NO PARA-LAMA FRONTAL DIREITO

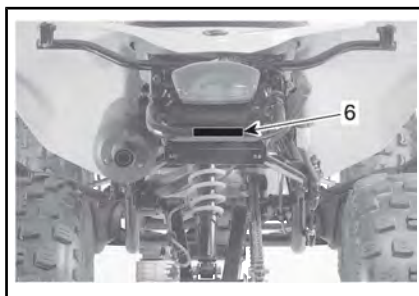

ETIQUETA DO PARA-CHOQUES TRASEIRO



ETIQUETAS NO PARA-LAMA FRONTAL ESQUERDO

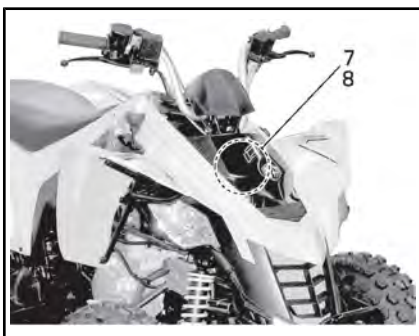

PAINEL DE ACESSO AO PARA-LAMA FRONTAL

Etiqueta 1

⚠ ADVERTÊNCIA

- Localize e leia o manual do operador.
- O uso inadequado do quadriciclo pode causar LESÕES GRAVES ou MORTE. Respeite todas as instruções e avisos.
- Use sempre proteção auditiva.
- Use SEMPRE um capacete e equipamento de proteção aprovados.
- NUNCA CONDUZA nas vias públicas.
- Nunca transporte um passageiro.
- Nunca conduza sob o efeito de drogas ou álcool.

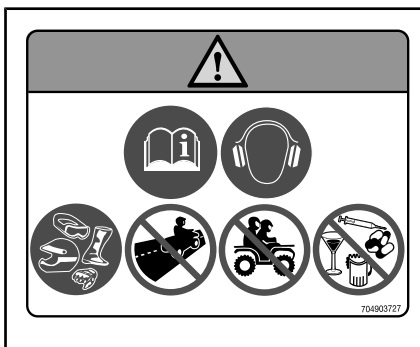

ETIQUETA 1

Etiqueta 2

⚠ ADVERTÊNCIA

Se você for menor de 16 anos, não dirija este quadriciclo (ATV) porque terá maior probabilidade de sofrer LESÃO GRAVE OU MORTE. NUNCA dirija este quadriciclo se você for menor de 16 anos.

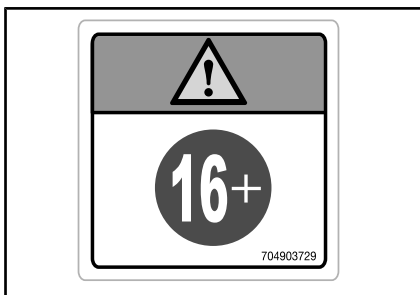

ETIQUETA 2

Etiqueta 3

⚠ ADVERTÊNCIA

- Localize e leia o manual do operador.
- NUNCA transporte um passageiro.

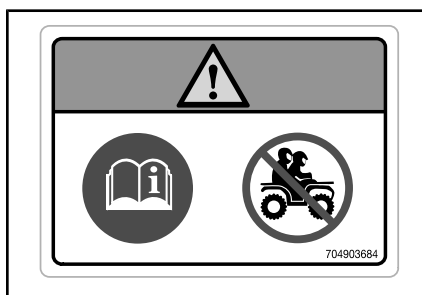

ETIQUETA 3

Etiqueta 4

! ADVERTÊNCIA

- Localize e leia o manual do operador.
- A pressão incorreta dos pneus ou a sobrecarga do veículo pode levar à perda de controle, resultando em LESÕES GRAVES ou MORTE.
- Mantenha SEMPRE a pressão correta dos pneus como indicado.
- NUNCA exceda a carga de 150 kg incluindo o peso do piloto, carga, acessórios e o peso do engate do reboque.

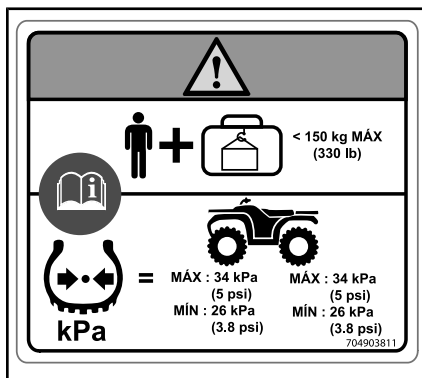

ETIQUETA 4

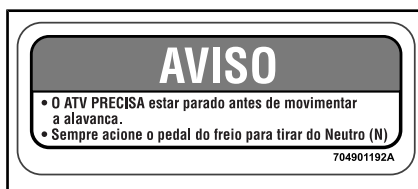

ETIQUETA 5

Etiqueta 6

! ADVERTÊNCIA

NUNCA fixe a carga a ser puxada aqui ou no bagageiro. Isso pode fazer o veículo tombar. SEMPRE utilize o engate do reboque ou o gancho de reboque para puxar uma carga.

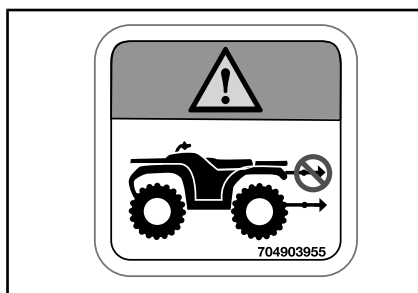

ETIQUETA 6



ETIQUETA 7

Etiqueta 8

! ADVERTÊNCIA
 Não abrir enquanto estiver quente.



ETIQUETA 8

Etiquetas de conformidade

Estas etiquetas indicam a conformidade do veículo às normas.



LOCALIZAÇÃO: NO TUBO FRONTAL DIREITO DO CHASSI

FAMÍLIA DE MOTORES	CBCXX.2492GC	FAMILLE DE MOTEUR	RENSEIGNEMENTS SUR LE DISPOSITIF ANTIPOLLUTION CE VEHICULE EST CERTIFIE POUR FONCTIONNER A L'ESSENCE SANS PLOMB ET IL REpond AUX NORMES [2012] DE L'EPA ET REGLEMENTATIONS CALIFORNIENNES POUR LES VTT A MOTEUR SI. INFORMAÇÕES DE CONTROLE DE EMISSÃO ESTE VEICULO E CERTIFICADO PARA OPERAR COM GASOLINA SEM CHUMBO E ATENDE A REGULAMENTAÇÃO US EPA[2012] E A REGULMENTAÇÃO DA CALIFORNIA PARA MOTORES ATV SI. CONSULTE O MANUAL DO PROPRIETARIO PARA OBTER AS ESPECIFICAÇÕES DE MANUTENÇÃO VOIR GUIDE DU CONDUCTEUR POUR LES SPECIFICATIONS D'ENTRETIEN	
PERMEATION FAMILY	CBCXPP404B53	FAMILLE DE PERMEATION		
PADRÃO DE CERTIFICAÇÃO (FEL)	13.4 g/kWh HC, 1.80x 400 g/kWh CO	LIMITE DES EMISSIONS DE LA FAMILLE		
DESLOCAMENTO DO MOTOR	249.4 cm ³	CYLINDRÉE		
EMISSÃO DE GASES	EM	SYSTÈME DE CONTRÔLE DES EMISSIONS		
SISTEMA DE CONTROLE				
BOMBARDIER RECREATIONAL PRODUCTS INC.				

LOCALIZAÇÃO: EMBAIXO DO PARA-LAMA TRASEIRO

Etiqueta de informações técnicas

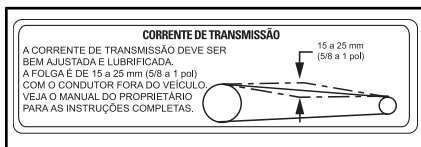

ETIQUETA DE AJUSTE DA CORRENTE DE TRANSMISSÃO

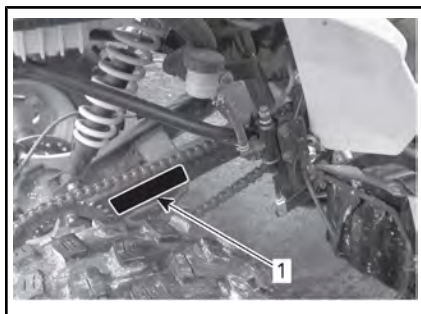

1. Localização da etiqueta de ajuste da corrente de transmissão

INFORMAÇÕES DO VEÍCULO

COMANDOS/INSTRUMENTOS/EQUIPAMENTOS

NOTA: Alguns comandos/instrumentos/equipamentos são opcionais.

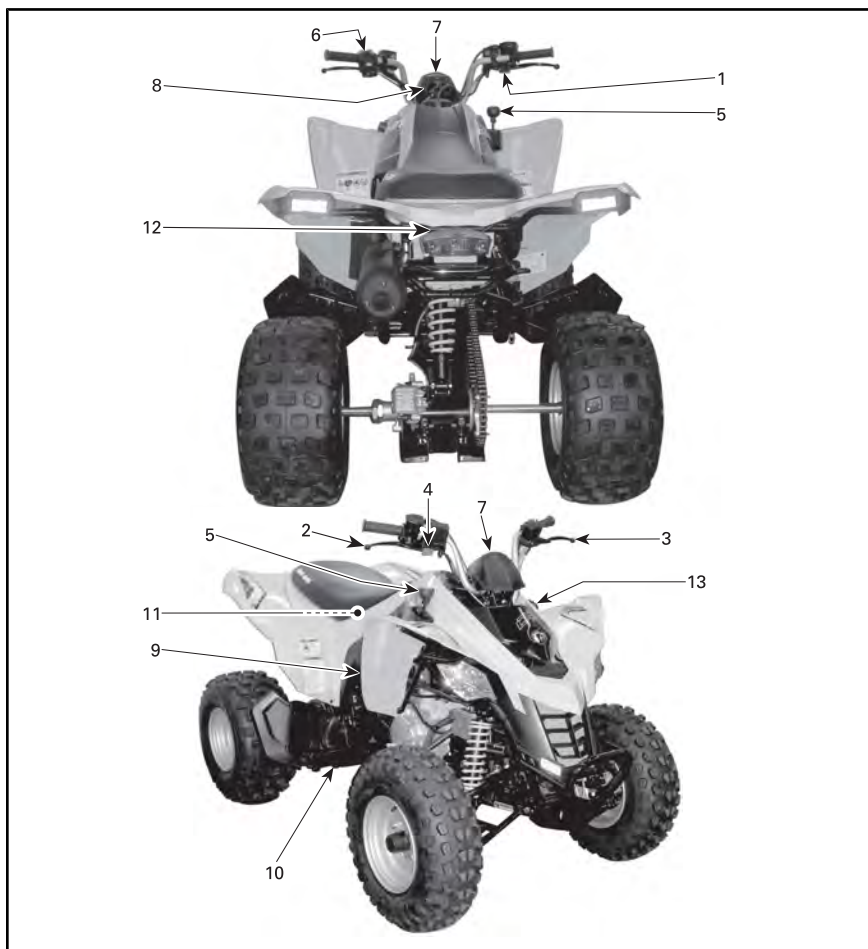

NOTA: Esta seção fornece informações básicas sobre as funções de vários comandos, instrumentos e equipamentos disponíveis no veículo. As ilustrações deste Manual do Proprietário podem não ser representações exatas, seu modelo pode ser diferente. Para maiores de-

talhes de como operar um comando conjuntamente com outros, consulte as **INSTRUÇÕES DE OPERAÇÃO** adiante nessa seção.

1) Acelerador

A alavanca do acelerador está localizada do lado direito do guidão.

Quando empurrada para a frente, aumenta a velocidade do motor e permite o engate da transmissão na marcha selecionada.

Quando solta, a velocidade do motor volta automaticamente para marcha lenta e o veículo reduz a velocidade gradualmente.

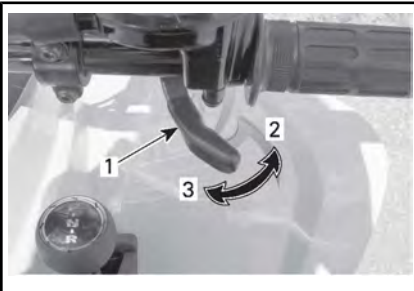

1. Alavanca do acelerador
2. Para acelerar
3. Para desacelerar

⚠️ ADVERTÊNCIA

Verifique o funcionamento da alavanca do acelerador antes de ligar o motor. Se a alavanca do acelerador não funcionar macia, verifique a causa. Corrija o problema antes de dirigir o veículo. Consulte sua concessionária autorizada se não descobrir ou resolver o problema por si mesmo.

2) Alavanca direita do freio

A alavanca direita do freio está localizada do lado direito do guidão.

Quando puxada, aciona os freios dianteiros. Quando é solta, ela deve

voltar automaticamente à sua posição original. A frenagem é proporcional à força aplicada na alavanca.

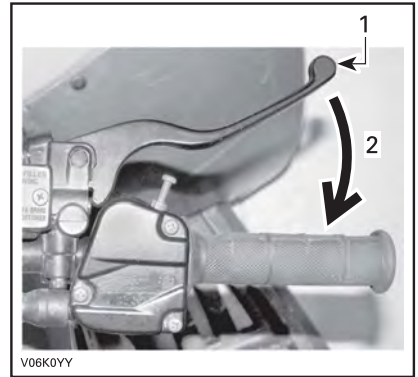

TÍPICO

1. Alavanca do freio
2. Para frear

3) Alavanca esquerda do freio

A alavanca esquerda do freio está localizada do lado esquerdo do guidão.

Quando puxada, aciona o freio traseiro. Quando é solta, ela deve voltar automaticamente à sua posição original. A frenagem é proporcional à força aplicada na alavanca.

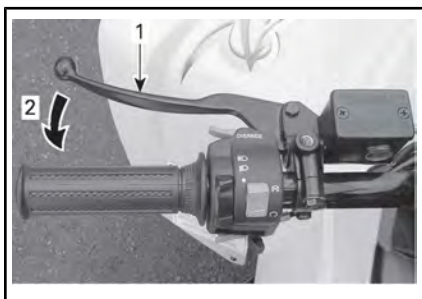

TÍPICO

1. Alavanca do freio
2. Para frear

4) Freio de estacionamento

O freio de estacionamento está localizado do lado direito do guidão.

Quando acionada, impede o veículo de se mover. É útil quando se precisa travar os freios, por exemplo, quando se faz uma volta em K, quando o veículo está sendo transportado ou está parado.

! ADVERTÊNCIA

Use sempre o freio de estacionamento e engate a transmissão na posição **À FRENTE** quando o veículo estiver desligado.

! ADVERTÊNCIA

Certifique-se que o freio de estacionamento esteja completamente solto antes de sair com o veículo. Dirigir o veículo pressionando continuamente os freios pode causar danos ao sistema de freios e perda da capacidade de frenagem e ou provocar fogo.

Para engatar o mecanismo do freio de estacionamento: Aperte a alavanca direita do freio e engate a trava da alavanca com um dedo. A alavanca do freio permanece puxada, acionando os freios traseiros.

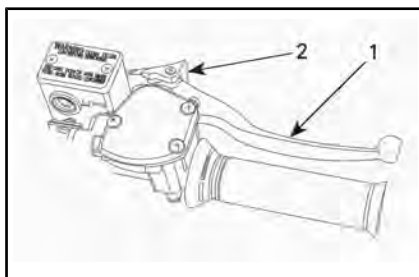

1. Alavanca direita do freio
2. Pressione para engatar o freio de estacionamento

Para liberar o mecanismo: Aperte a alavanca do freio. A trava da alavanca deve voltar automaticamente à posição original. A alavanca do freio deve voltar à posição de repouso. Sempre solte o freio de estacionamento antes de dirigir.

5) Alavanca de câmbio

Uma alavanca de câmbio de 3 posições está localizada do lado direito do veículo, próxima da coluna de direção.

AVISO Sempre pare completamente o veículo e freie antes de mover a alavanca de câmbio.



PADRÃO DA ALAVANCA DE CÂMBIO

1. À frente (F)
2. Neutro (N)
3. Ré (R)

Para mudar a posição da alavanca de câmbio, pare completamente o veículo, freie, depois mova a alavanca para a posição desejada. Não force a alavanca.

NOTA: Qualquer tentativa de mudança em alta rotação ou sem usar o freio desligará o motor.

R: Marcha à ré

Isso permite que o veículo vá para trás. Este veículo é equipado com um sistema de limitação de velocidade em ré. Consulte **BOTÃO CANCELAR** para obter mais informações.



ADVERTÊNCIA

Antes de dar marcha à ré, garanta que o caminho atrás do veículo está livre de obstáculos ou transeuntes. A BRP recomenda que você permaneça sentado. Evite se levantar. Seu peso poderia se deslocar para a frente, contra a alavanca do acelerador, provocando uma aceleração inesperada e a perda de controle.

N: Neutro

Esta posição desengata a transmissão para permitir a movimentação manual ou o rebocamento do veículo.

F: À frente

É a posição normal para dirigir. Ela permite que o veículo atinja a sua velocidade máxima.

6) Interruptor multifuncional

O interruptor multifuncional está localizado do lado esquerdo do guidão.

Os comandos localizados no interruptor multifuncional são:

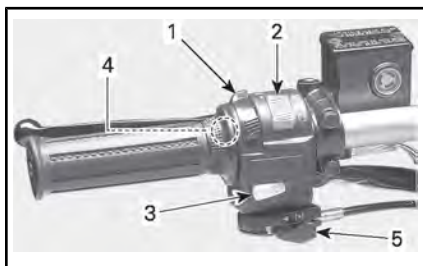

TÍPICA — INTERRUPTOR MULTIFUNCIÓNAL

1. Interruptor dos faróis dianteiros
2. Interruptor de emergência de desligamento do motor
3. Botão de partida do motor
4. Botão Cancelar
5. Alavanca do afogador

Interruptor dos faróis dianteiros

Este é um interruptor de 3 posições que controla a lanterna traseira e os faróis simultaneamente, entretanto, ele não tem efeito sobre a luz de freio.

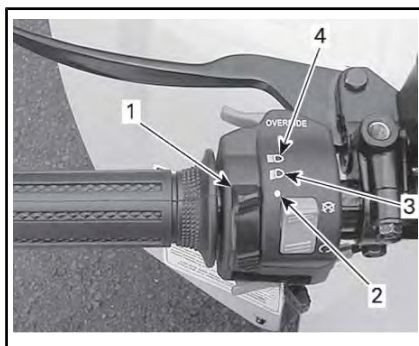

TÍPICA — FUNÇÕES DO INTERRUPTOR DOS FARÓIS DIANTEIROS

1. Interruptor dos faróis dianteiros
2. Farol baixo e lanterna traseira
3. Farol alto e lanterna traseira
4. Posição DESL

Interruptor de parada de emergência do motor

Esse interruptor pode ser usado para desligar o motor e como um controle de emergência.

NOTA: Embora seja possível desligar o motor virando a chave da ignição para a posição DESL., recomendamos que ele seja desligado usando o interruptor de parada de emergência do motor.

Para desligar o motor, solte totalmente o acelerador e depois coloque o interruptor de parada de emergência do motor na posição PARAR (STOP).

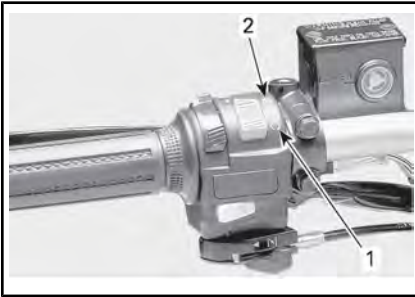

TÍPICA - INTERRUPTOR DE PARADA DE EMERGÊNCIA DO MOTOR

1. Posição RUN (andar)
2. Posição STOP (parar)

Botão de partida do motor

Para ligar o motor, coloque o interruptor de parada de emergência do motor na posição ANDAR.

Mantenha o botão de partida do motor pressionado, solte-o imediatamente após o motor pegar.



TÍPICO

1. Botão de partida do motor
2. Interruptor de parada de emergência do motor (posição ANDAR)

NOTA: O motor não girará se o interruptor de parada de emergência do motor estiver na posição PARAR.

Botão cancelar

Este botão é usado para cancelar o sistema de limitação de velocidade quando se dá ré. Mantenha o botão cancelar pressionado, depois empurre a alavanca do acelerador gradualmente para a frente.

! ADVERTÊNCIA

Nunca acione o botão cancelar se a alavanca do acelerador não estiver totalmente solta, pois pode resultar em perda do controle.



TÍPICO

1. Botão Cancelar

Alavanca do afogador

Este dispositivo é uma alavanca de posição variável usada para facilitar a partida de um motor frio.

A posição DESL. é usada quando o motor estiver quente.



ALAVANCA DO AFOGADOR NA POSIÇÃO DESL.

A posição afogado do afogador é usada quando o motor estiver frio.



ALAVANCA DO AFOGADOR NA POSIÇÃO AFOGADO

As outras posições entre DESL. e FULL (afogado) serão usadas dependendo da temperatura do motor.

7) Luzes indicadoras

As luzes indicadoras estão localizadas no meio do guidão.

Ao ler o Manual do Proprietário, lembre-se de:



ADVERTÊNCIA

Indica um risco potencial que, se não for evitado, pode resultar em ferimentos sérios ou morte.

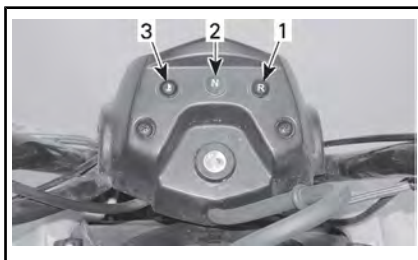

1. Lâmpada de ré (VERMELHA)
2. Lâmpada de neutro (VERDE)
3. Temperatura do motor (VERMELHA)

Temperatura do motor (VERMELHA)



Esta luz se ACENDE toda vez que a chave de ignição é LIGADA, permanecendo ACESA por aproximadamente 1 segundo.

Quando essa luz fica ACESA com o motor ligado, indica que o motor está sobreaquecendo.

Se o motor superaquecer, consulte *O MOTOR SOBREAQUECE* em *SOLUÇÃO DE PROBLEMAS*.

AVISO Se a luz não se apagar logo após o motor pegar, desligue-o. Visite uma concessionária autorizada Can-Am. Não utilize o veículo antes de ser reparado.

Lâmpada de ré (VERMELHA)



Quando acesa, indica que a transmissão está na posição de ré.

Lâmpada de neutro (VERDE)



Quando acesa, indica que a transmissão está na posição de neutro.

8) Chave de ignição

A chave da ignição está localizada no meio do guidão.

Ele é um interruptor acionado por chave de 2 posições, DESL. e LIG. (com luzes).

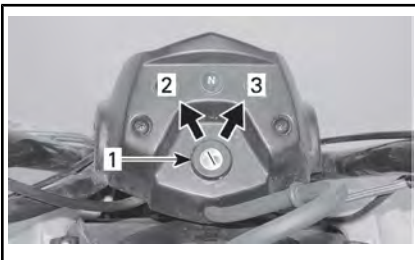

TÍPICA — POSIÇÕES DA CHAVE DA IGNIÇÃO

1. Chave da ignição
2. DESL.
3. LIG. com luzes

Coloque a chave no interruptor e gire-o para LIG. Para retirar a chave, vire o interruptor para DESL. e puxe a chave.

Lembre-se que manter as luzes acesas sem que o motor esteja ligado descarrega a bateria. Vire sempre a ignição para DESL. após ter desligado o motor.

NOTA: Embora seja possível desligar o motor virando a chave da ignição para a posição DESL., recomendamos que ele seja desligado usando o interruptor de parada de emergência do motor.

9) Válvula do combustível

A válvula do combustível está localizada do lado direito do veículo, próxima ao motor.

Ela é uma válvula rotativa de 3 posições, DESL. (fechada), LIG. (aberta), RES (reserva). Gire a válvula para alinhar seu ponteiro com a posição desejada.

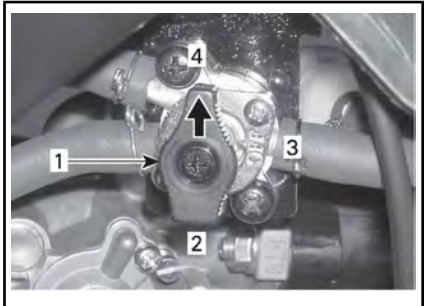

1. Alinhe o ponteiro com a posição desejada
2. RES. (reserva)
3. DESL.
4. LIG.

DESL.

Interrompe o fornecimento de combustível para o carburador.

AVISO Gire a válvula de combustível para a posição DESL. (fechada) quando o veículo não for usado por um período prolongado ou quando for transportado.

LIG.

Permite o fluxo de combustível para o carburador. Esta é a posição normal de operação do veículo.

RES (reserva)

Quando o volume normal de combustível é usado até o fim (posição LIG. (aberta)), tem-se disponível um volume de emergência ao se colocar a válvula em RES. A reserva contém aproximadamente 10% da capacidade do tanque de combustível. Use a posição RES somente quando o tanque estiver vazio na posição LIG. (aberta).

Quando estiver usando a reserva, abasteça assim que possível, certifique-se de retornar a válvula para a posição LIG. (aberta) após o reabastecimento.

AVISO A abertura incorreta da válvula restringirá o fluxo de combustível. Certifique-se que a válvula esteja totalmente aberta ao dirigir.

10) Pedal do freio

O pedal do freio está localizado do lado direito do veículo, próximo ao motor.

Quando pressionando, aciona o freio traseiro. Quando solto, deve retornar à posição original. A frenagem é proporcional à força aplicada no pedal.

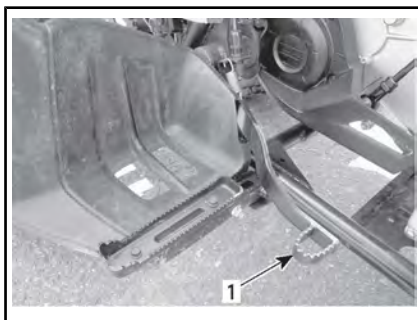

1. Pedal do freio traseiro

11) Kit de Ferramentas

O kit de ferramentas está localizado no compartimento de manutenção sob o assento, ele contém as ferramentas para a manutenção básica.

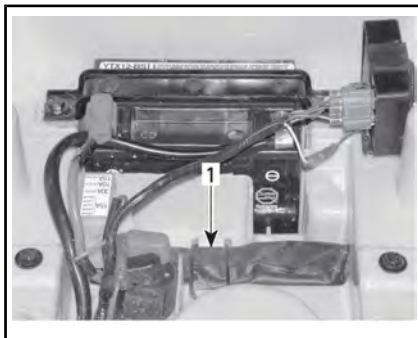

COMPARTIMENTO DE MANUTENÇÃO SOB O ASSENTO

1. Kit de ferramentas

12) Trava do assento

Localizada abaixo do para-lama traseiro, permite remover o assento para dar acesso ao compartimento de manutenção.

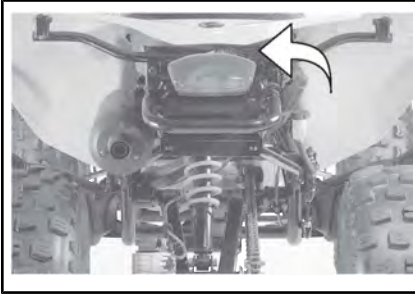

Remoção do assento

Destrave o assento usando a alavanca da trava.

Levante com cuidado a traseira do assento enquanto puxa para trás para liberar.



1. Trava do assento

Instalação do assento

Insira a lingueta do assento no gancho do chassi.

Quando o assento estiver em posição, empurre-o com força para baixo para travar.

NOTA: Um estalo característico será percebido. Verifique de novo que o assento está instalado firmemente, puxando-o com força para confirmar que está devidamente travado.

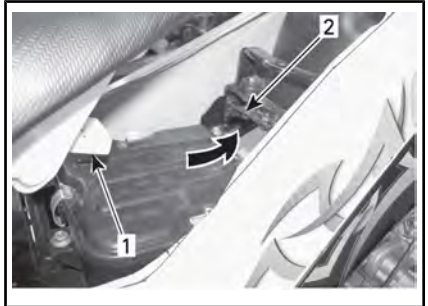

1. Lingueta
2. Gancho



ADVERTÊNCIA

Certificar que o assento está firmemente travado antes de dirigir.

13) Tomada de energia de 12 V



TÍPICO

1. Localização da tomada de energia de 12 V CC

Conveniente para ligar uma lanterna de mão ou outros equipamentos portáteis.

Retire a capa protetora para usar. Sempre recoloque a capa após o uso para protegê-la contra as condições do tempo.

Não ultrapasse a capacidade indicada. Veja *ESPECIFICAÇÕES TÉCNICAS*.

Uma fonte auxiliar está disponível para conectar outros acessórios. Dois fios estão escondidos no meio do chicote de fiação na traseira do veículo. Visite uma concessionária autorizada Can-Am para maiores detalhes.

Ao ler o Manual do Proprietário, lembre-se de:



ADVERTÊNCIA

Indica um risco potencial que, se não for evitado, pode resultar em ferimentos sérios ou morte.

COMBUSTÍVEL

Requisitos do combustível

AVISO Use sempre gasolina nova. A gasolina se oxida; o resultado é perda de octanagem, compostos voláteis e a produção de depósitos de goma e verniz que podem danificar o sistema de combustível.

A mistura de álcool combustível varia em países e regiões diferentes. Seu veículo foi projetado para trabalhar com os combustíveis especificados; no entanto, esteja atento para o seguinte:

- O uso de combustível com álcool acima das especificações regulamentadas pelo governo não é recomendado e pode resultar nos seguintes problemas nos componentes do sistema de combustível:
 - Problemas de partida e de operação.
 - Deterioração das partes de borracha ou plástico.
 - Corrosão das partes de metal.
 - Dano às partes internas do motor.
- Inspeccione frequentemente em busca de vazamentos de combustível ou outras anormalidades do sistema de combustível se você suspeitar que a quantidade de álcool na gasolina excede a regulamentação do governo.
- Combustíveis com álcool atraem e mantêm a umidade, o que pode levar à separação das fases do combustível e resultar em problemas de desempenho e danos ao motor.

Combustível recomendado

Use gasolina comum sem chumbo com octanagem AKI (R+M)/2 de 87, ou octanagem RON de 92.

AVISO Nunca experimente com outros combustíveis. Podem ocorrer danos ao motor ou ao sistema de combustível com a utilização de combustível inadequado.

Procedimento de abastecimento

ADVERTÊNCIA

- Desligar sempre o motor antes de reabastecer. Abra a tampa devagar.
- Se for percebida uma diferença de pressão (apito ao soltar a tampa do tanque de combustível) inspeccione o veículo e/ou repare-o antes de utilizá-lo novamente.
- Os vapores de combustível são inflamáveis e explosivos sob certas condições.
- Nunca use uma chama para verificar o nível de combustível.
- Nunca fume ou permita chamas ou faíscas nas proximidades.
- Trabalhe sempre em área bem ventilada.
- Nunca encha o tanque até a boca se for levar o veículo para uma área quente. Com o aumento da temperatura, o combustível expande e pode transbordar.
- Limpar sempre o combustível derramado do veículo.

AVISO Nunca coloque nada sobre a tampa do tanque de combustível, o respiro no topo da tampa pode ficar bloqueado e o motor falhar.

1. Desligue o motor.
2. Não permita que ninguém permaneça sentado no veículo ao abastecer.
3. Gire a tampa do tanque de combustível no sentido anti-horário para removê-la.
4. Insira o bico no bocal de enchimento.
5. Despeje o combustível vagarosamente dando tempo para que o ar saia do tanque, evitando o refluxo do combustível. Tome cuidado para não derramar combustível.
6. Pare de abastecer quando o combustível atingir o fundo do bocal de enchimento. **Não complete além da capacidade. Não complete além da capacidade. Não complete além da capacidade.**

7. Aperte totalmente a tampa do tanque de combustível no sentido horário.

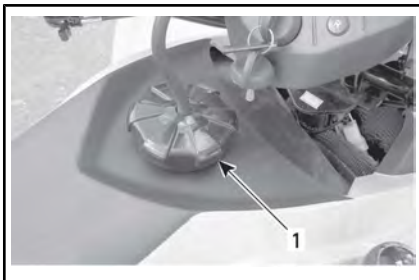

1. Tampa do tanque de combustível

Ao ler o Manual do Proprietário, lembre-se de:

⚠ ADVERTÊNCIA

Indica um risco potencial que, se não for evitado, pode resultar em ferimentos sérios ou morte.

PERÍODO DE AMACIAMENTO

Dirigindo durante o amaciamento

É necessário um período de amaciamento de 10 horas antes de operar o veículo continuamente em aceleração máxima.

Depois do período de amaciamento, o veículo deve ser revisado em uma concessionária autorizada Can-Am. Consulte *INFORMAÇÕES DE MANUTENÇÃO*.

Freios



ADVERTÊNCIA

Os freios novos só operarão na eficiência máxima depois que completarem o período de amaciamento. Tome cuidado extra.

Engine Motor

AVISO Nunca misture óleo com combustível. O veículo possui um motor de 4-tempos. O óleo deve ser colocado somente no cárter.

Durante o período de amaciamento:

- Evite acelerar ao máximo.
- A aceleração máxima não deve exceder 3/4 do curso do acelerador.
- Evite aceleração contínua.
- Evite velocidades constantes prolongadas.
- Evite sobreaquecimento do motor.

Entretanto, acelerações breves e variações de velocidade contribuem para um bom amaciamento.

Correia

Uma correia nova requer um período de amaciamento de 50 km .

Durante o período de amaciamento:

- Evite acelerações e desacelerações forçadas
- Evite puxar carga
- Evite alta velocidade constante.

INSTRUÇÕES DE OPERAÇÃO

Desligando o motor

Condições necessárias para partida do motor

1. A alavanca de câmbio deve ser colocada em NEUTRO.
2. O interruptor de parada de emergência do motor colocado na posição ANDAR.
3. A chave colocada no contato e girada para a posição LIG.
4. O botão de partida do motor pressionado.

Partida inicial a frio

Coloque a chave no interruptor da ignição e gire-a para LIG.

NOTA: Não esqueça, coloque o interruptor de parada de emergência do motor na posição ANDAR e aplique os freios (dianteiros ou traseiros).

Em clima mais frio que 0 °C , coloque a alavanca do afogador na posição afogado.



POSIÇÃO AFOGADO

Mantenha o botão de partida do motor pressionado até que ele pegue.

AVISO Não pressione o botão de partida do motor por mais de 10 segundos. Observe um período de descanso entre os ciclos de partida para permitir que o motor de partida esfrie. Preste atenção para não descarregar a bateria.

NOTA: O acelerador pode ser usado para ajudar a ligar o motor mais rápido. Pressione levemente a alavanca do acelerador. Se for aplicado muito o acelerador, o sistema do afogador não será ativado.

Solte o botão de partida do motor imediatamente após ele pegar.

Após alguns segundos, mova a alavanca do afogador da posição afogado para uma posição intermediária até que a melhor rotação do motor seja atingida.

NOTA: Usar o afogador acima do necessário pode afogar o motor e ficar difícil de pegar. Se isso ocorrer, consulte *SOLUCIONANDO PROBLEMAS*.

Quando o motor estiver quente, coloque o afogador em DESL. e solte os freios.



ALAVANCA DO AFOGADOR NA POSIÇÃO DESL.

Partida com o motor quente

Ligue o motor como explicado acima sem usar o afogador. Se o motor não pegar após duas tentativas de 5 segundos com a partida elétrica, coloque a alavanca do afogador entre as posições FULL (afogado) e DESL. Dê a partida no motor sem usar a alavanca do acelerador. Após alguns segundos, coloque a alavanca do afogador em DESL.

Mudando de marcha

Deixe o motor em marcha lenta para esquentar.

Acione os freios e coloque a alavanca de câmbio em "F" (à frente) ou em "R" (à ré).

Solte os freios.

ADVERTÊNCIA

Certifique-se que o freio de estacionamento esteja completamente solto antes de sair com o veículo.

Pressione gradualmente a alavanca do acelerador para aumentar a velocidade do motor e assim engatar a transmissão variável contínua (CVT).

Quando a alavanca do acelerador é solta, a velocidade do motor diminui.

AVISO Quando mudar de marcha à frente para ré, ou vice-versa, sempre pare completamente o veículo e freie antes de mover a alavanca de câmbio.

NOTA: O motor desligará se ocorrer qualquer mudança de marcha em alta rotação.

Usando o botão cancelar em ré

Quando a alavanca de câmbio está em RÉ, a rotação do motor é limitada para limitar a velocidade em ré que pode ser normalmente comandada pela alavanca do acelerador.

ADVERTÊNCIA

Se estiver descendo uma ladeira em ré, a gravidade pode aumentar a velocidade do veículo acima do limite definido de velocidade em ré.

Para ativar a função cancelar, mantenha o botão cancelar pressionado, depois pressione gradualmente a alavanca do acelerador para aumentar a potência do motor.

ADVERTÊNCIA

Nunca acione o botão cancelar se a alavanca do acelerador não estiver totalmente solta, pois pode resultar em perda do controle.

Desligando o motor



ADVERTÊNCIA

Evite estacionar o veículo em uma inclinação.

Solte o acelerador e pare completamente o veículo.

Engatar o freio de estacionamento.

Coloque a alavanca de câmbio na posição À FRENTE.

Coloque o interruptor de parada de emergência do motor na posição PARAR.

Coloque a chave da ignição em DESL.

Retire a chave do contato.

AJUSTES PARA O PERCURSO

Ajuste da suspensão

ADVERTÊNCIA

Ajuste as duas molas dianteiras para o mesmo comprimento. Um ajuste desigual pode causar baixa manobrabilidade e perda de estabilidade e/ou de controle, aumentando o risco de acidente.

A pré-carga da mola pode variar de piloto para piloto dependendo do peso. A pré-carga pode ser alterada colocando ambos os cames de pré-carga para cima ou para baixo, comprimindo as molas em comprimentos diferentes.

Encurte as molas para uma suspensão mais firme e condições de estrada acidentadas.

Aumente as molas para uma suspensão mais suave e condições de estrada mais planas.

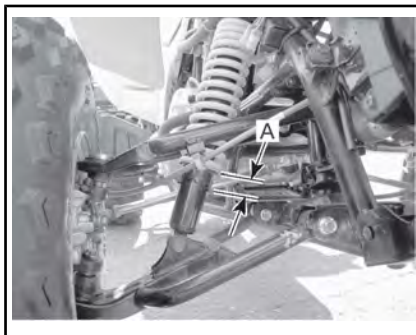

SUSPENSÃO DIANTEIRA

1. Mesmo comprimento nos dois lados

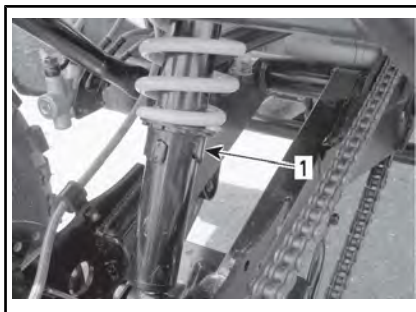

SUSPENSÃO TRASEIRA

1. Cane de pré-carga

Ao ler o Manual do Proprietário, lembre-se de:

ADVERTÊNCIA

Indica um risco potencial que, se não for evitado, pode resultar em ferimentos sérios ou morte.

TRANSPORTE DO VEÍCULO

Quando transportar este veículo, prenda-o a um reboque ou à caçamba de uma caminhonete usando correias adequadas. O uso de cordas comuns não é recomendado.



ADVERTÊNCIA

Não rebocar o veículo atrás de um carro ou de outro veículo. Usar um reboque. Nunca incline o veículo quando transportá-lo. Este veículo deve ser transportado em sua posição de operação normal (nas quatro rodas) e voltado para a frente do veículo que o está transportando.

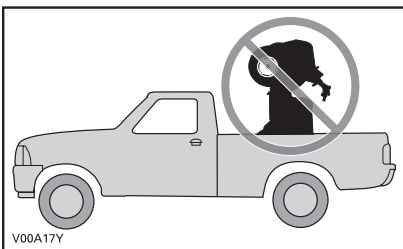

Colocar a válvula de combustível na posição DESL.

Coloque a alavanca de câmbio na posição À FRENTE e engate o freio de estacionamento.

Prenda a frente do veículo pelo para-choque dianteiro e a traseira pelo para-choque traseiro.

AVISO Prender o veículo por outros locais pode danificá-lo.



LOCAIS PARA CORREIAS NO PARA-CHOQUE DIANTEIRO

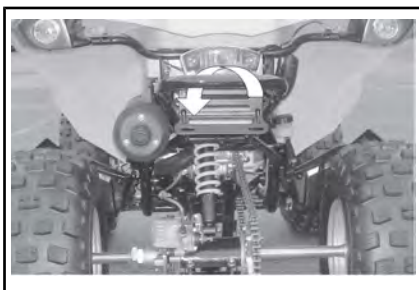

LOCAL PARA CORREIA NO PARA-CHOQUE TRASEIRO

***Esta página está
intencionalmente em branco***

MANUTENÇÃO

REVISÃO PÓS-AMACIAMENTO

A BRP sugere que após as primeiras 10 horas ou 300 km de uso, o que ocorrer primeiro, o seu veículo seja revisado por uma concessionária autorizada Can-Am. A revisão pós-amaciamento é muito importante e não deve ser negligenciada.

NOTA: A revisão pós-amaciamento é realizada às custas do proprietário.

Recomendamos que esta revisão seja assinada por uma concessionária autorizada Can-Am.

Data da inspeção

Assinatura da concessionária autorizada

Nome da concessionária

QUADRO DA REVISÃO PÓS-AMACIAMENTO

QUADRO DA REVISÃO PÓS-AMACIAMENTO	SUBSTITUIR					
	REGULAR					
	APERTAR					
	ENGRAXAR					
	LIMPAR					
	INSPECIONAR					
MOTOR						
Óleo do motor						X
Rede do óleo do motor		X				
Folga da válvula	X				X	
Sistema de escapamento	X					
Juntas do motor	X					
Fixadores dos suportes do motor	X					
SISTEMA DE ARREFECIMENTO						
Teste de pressão da tampa do radiador/sistema de arrefecimento	X					

QUADRO DA REVISÃO PÓS-AMACIAMENTO	SUBSTITUIR					
	REGULAR					
	APERTAR					
	ENGRAXAR					
	LIMPAR					
	INSPECIONAR					
SISTEMA DE COMBUSTÍVEL						
Filtro de combustível	X					
Teste de pressão na tubulação de combustível, conexões e no tanque de combustível	X					
Alavanca e cabo do acelerador	X				X	
Carburador					X	
Afogador	X					
SISTEMA ELÉTRICO						
Vela	X				X	
Ponto da ignição	X					
Bateria	X					
Chicotes de fiação e cabos	X					
TRANSMISSÃO CVT						
Dutos de entrada/saída de ar da CVT	X	X				
CAIXA DE CÂMBIO						
Óleo do câmbio	X					
SISTEMA DE TRANSMISSÃO						
Corrente de transmissão e polias dentadas	X					
RODAS/PNEUS						
Porcas/parafusos das rodas	X					

QUADRO DA REVISÃO PÓS-AMACIAMENTO	SUBSTITUIR					
	REGULAR					
	APERTAR					
	ENGRAXAR					
	LIMPAR					
	INSPECIONAR					
SISTEMA DE DIREÇÃO						
Fixações do guidão	X					
Sistema de direção (coluna, mancal, etc.)	X					
Pontas da barra transversal	X					
Alinhamento das rodas dianteiras	X					
FREIOS						
Fluido de freio	X					
Cabo do freio de estacionamento	X				X	

PLANO DE MANUTENÇÃO

A manutenção é muito importante para manter seu veículo em condições de funcionamento seguras. A manutenção adequada é responsabilidade do proprietário. O veículo deve sofrer reparos como especificado no plano de manutenção.

O plano de manutenção não exclui a inspeção pré-partida.



ADVERTÊNCIA

A negligência em manter adequadamente o veículo de acordo com o plano e procedimentos de manutenção pode torná-lo inseguro para o uso.

PLANO DE MANUTENÇÃO	
A: REGULAR C: LIMPAR I: INSPECIONAR L: ENGRAXAR R: TROCAR	25 H OU 500 km
	50 H OU 1.000 km
	100 H OU 1 ANO OU 2.000 km
	200 H OU 2 ANOS OU 4.000 km
	A SER EXECUTADO POR
PEÇA/TAREFA	LEGENDA
MOTOR	

PLANO DE MANUTENÇÃO							
A: REGULAR C: LIMPAR I: INSPECIONAR L: ENGRAXAR R: TROCAR	25 H OU 500 km		50 H OU 1.000 km		100 H OU 1 ANO OU 2.000 km		
			200 H OU 2 ANOS OU 4.000 km		A SER EXECUTADO POR		
	PEÇA/TAREFA				LEGENDA		
	Óleo do motor			R		Concessionária	(1) Com maior frequência em condições de muita poeira. Consulte <i>FILTRO DE AR</i> em <i>PROCEDIMENTOS DE MANUTENÇÃO</i> .
	Rede do óleo do motor		C			Concessionária	
Folga da válvula				I, A	Concessionária		
Filtro de ar	I, C (1)		R (1)		Cliente		
Filtro da válvula injetora de ar	I, C (1)				Cliente		
Sistema de escapamento			I		Concessionária		
Supressor de faíscas do silencioso			C		Cliente		
Juntas do motor			I		Concessionária		
Fixadores dos suportes do motor			I		Concessionária		
SISTEMA DE ARREFECIMENTO							
Líquido de arrefecimento do motor			I (2)	R	Cliente	(2) A cada 100 horas, verifique a concentração do líquido de arrefecimento.	
Teste de pressão da tampa do radiador/sistema de arrefecimento				I	Concessionária		
CAIXA DE CÂMBIO							
Óleo do câmbio				R	Concessionária/ Cliente	—	

PLANO DE MANUTENÇÃO						
A: REGULAR C: LIMPAR I: INSPECIONAR L: ENGRAXAR R: TROCAR	25 H OU 500 km					
	50 H OU 1.000 km					
	100 H OU 1 ANO OU 2.000 km					
	200 H OU 2 ANOS OU 4.000 km					
	A SER EXECUTADO POR					
PEÇA/TAREFA				LEGENDA		
TRANSMISSÃO CVT						
Correia de transmissão			I		Concessionária	—
Polias motriz e acionadas			I, C		Concessionária	
Duto de entrada/saída de ar da CVT			I, C		Concessionária	

PLANO DE MANUTENÇÃO						
A: REGULAR C: LIMPAR I: INSPECIONAR L: ENGRAXAR R: TROCAR	25 H OU 500 km					
	50 H OU 1.000 km					
	100 H OU 1 ANO OU 2.000 km					
	200 H OU 2 ANOS OU 4.000 km					
	A SER EXECUTADO POR					
PEÇA/TAREFA					LEGENDA	
SISTEMA DE COMBUSTÍVEL						
Filtro de combustível			I	R	Concessionária	—
Teste de pressão na tubulação de combustível, conexões e no tanque de combustível			I		Concessionária	
Carburador			A		Concessionária	
Alavanca e cabo do acelerador		I, A, L			Cliente	
Afogador			I, A		Cliente	
SISTEMA ELÉTRICO						
Vela de ignição ⁽³⁾			R		Cliente	(3) Certifique-se que a vela de ignição esteja com a folga correta.
Ponto da ignição		I			Concessionária	
Bateria		I			Cliente	
Chicote de fiação, cabos			I		Concessionária	
SISTEMA DE TRANSMISSÃO						
Polias dentadas da corrente de transmissão			I		Cliente	—
RODAS						
Rolamentos das rodas			I		Cliente	—
Porcas/parafusos das rodas	I				Cliente	

PLANO DE MANUTENÇÃO						
A: REGULAR C: LIMPAR I: INSPECIONAR L: ENGRAXAR R: TROCAR	25 H OU 500 km					
	50 H OU 1.000 km					
	100 H OU 1 ANO OU 2.000 km					
	200 H OU 2 ANOS OU 4.000 km					
	A SER EXECUTADO POR					
PEÇA/TAREFA					LEGENDA	
DIREÇÃO						
Fixações do guidão			I		Concessionária	(4) Com maior frequência sob uso severo como em condições de poeira, areia, neve, água ou lama.
Sistema de direção (coluna, mancal, etc.)			I		Concessionária	
Pontas da barra transversal	I				Concessionária	
Alinhamento das rodas dianteiras			I		Concessionária	
Juntas esféricas	I				Concessionária	
SUSPENSÃO						
Braço oscilante			I		Cliente	—
Amortecedores		I			Cliente	
Braços triangulares		I			Cliente	
BRAKE (freio)						
Fluido de freio	I			R (5)	Cliente	(5) A troca do fluido de freio ou qualquer reparo do sistema de freios deve ser realizado por uma concessionária autorizada Can-Am.
Cabo do freio de estacionamento (5)	I, A				Cliente	
Pastilhas de freio(5)	I (6)				Cliente	(6) Com maior frequência sob uso severo como em condições de poeira, areia, neve, água ou lama.
Sistema de freios (discos, mangueiras, etc.)(5)			I		Cliente	

PLANO DE MANUTENÇÃO					
A: REGULAR C: LIMPAR I: INSPECIONAR L: ENGRAXAR R: TROCAR	25 H OU 500 km				
	50 H OU 1.000 km				
	100 H OU 1 ANO OU 2.000 km				
	200 H OU 2 ANOS OU 4.000 km				
	A SER EXECUTADO POR				
PEÇA/TAREFA					LEGENDA
CARROCERIA/QUADRO					
Chassi			I		Concessionária
Fixadores da carroceria/chassi		I			Cliente

PROCEDIMENTOS DE MANUTENÇÃO

Esta seção inclui instruções para os procedimentos de manutenção básica. Se você tiver as habilidades mecânicas necessárias e as ferramentas requeridas, você pode realizar estes procedimentos. Se não tiver, consulte um revendedor autorizado Can-Am.

Outros pontos importantes da tabela de manutenção que sejam mais difíceis e exijam ferramentas especiais são mais bem executados por um revendedor autorizado Can-Am.



ADVERTÊNCIA

Desligue o motor e siga estes procedimentos ao realizar a manutenção. Caso não siga os procedimentos de manutenção adequados, você pode se ferir em peças quentes, peças móveis, com eletricidade, produtos químicos ou outras ameaças.



ADVERTÊNCIA

Caso seja necessário remover um dispositivo de trava (por exemplo, lingueta de trava, fixador autotravante, etc), substitua-o sempre por um novo.

Filtro de ar

Orientação para manutenção do filtro de ar

Como em qualquer ATV, a manutenção do filtro de ar é importante para garantir o desempenho correto e a vida útil do motor.

A manutenção do filtro de ar deve ser ajustada de acordo com as condições de percurso.

A frequência de manutenção do filtro de ar deve aumentar nas seguintes condições:

- Dirigir em areia seca.
- Dirigir em superfícies cobertas por poeira seca.
- Dirigir em estradas secas de cascalho ou condições semelhantes.

NOTA: Dirigir em grupo nessas condições aumenta ainda mais a necessidade de manutenção e substituição do filtro de ar.

Remoção do filtro de ar

AVISO Nunca remova ou modifique qualquer componente da caixa do filtro de ar. A carburação do motor é calibrada para funcionar especificamente com estes componentes. Caso contrário, poderão ocorrer danos ou degradação do desempenho do motor.

Remova o assento.

Solte as travas e remova a tampa da caixa do filtro de ar.

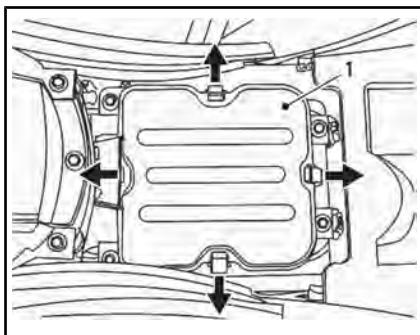

1. Tampa da caixa do filtro de ar

Solte a braçadeira e retire o parafuso de retenção, depois remova o filtro.

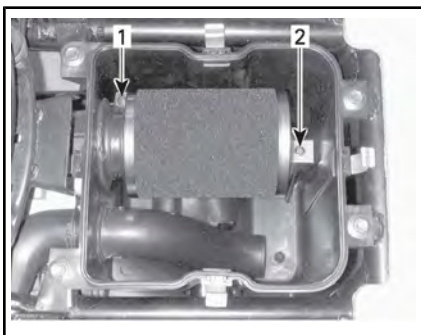

1. Braçadeira
- 2.

Limpeza do filtro de ar

1. Borrife o elemento do filtro de espuma na parte interna e externa com o LIMPADOR DE FILTRO DE AR (P/N 219 700 341)



LIMPADOR DE FILTRO DE AR (P/N 219 700 341)



TÍPICA - PULVERIZE O ELEMENTO DE ESPUMA POR DENTRO E POR FORA

2. Deixe agir por 3 minutos.
3. Conforme consta na embalagem do limpador de filtro de ar (UNI), lave com água pura.
4. Seque completamente o elemento de espuma.



TÍPICA - SEQUE

NOTA: Para remover elementos muito sujos, pode ser necessário fazer uma segunda aplicação.

5. Quando o filtro estiver seco, unte-o usando ÓLEO PARA FILTRO DE AR (P/N 219 700 340) ou equivalente.



ÓLEO PARA FILTRO DE AR (P/N 219 700 340)



TÍPICA - UNTE O ELEMENTO DE ESPUMA DO FILTRO COM ÓLEO

AVISO Pode ocorrer a redução do desempenho do motor ou dano grave se o filtro de ar não for mantido adequadamente ou se ele não for bem lubrificado.

Instalação do filtro de ar

Reinstale corretamente as peças removidas na ordem inversa da sua remoção.

NOTA: Certifique-se que a tampa da caixa do filtro de ar esteja instalada corretamente.

Caixa do filtro de ar

Drenagem da caixa do filtro de ar

AVISO Nunca remova ou modifique qualquer componente da caixa do filtro de ar. A carburação do motor é calibrada para funcionar especificamente com estes componentes. Caso contrário, poderão ocorrer danos ou degradação do desempenho do motor.

Inspeção periodicamente líquidos ou depósitos no tubo de drenagem da caixa do filtro de ar.

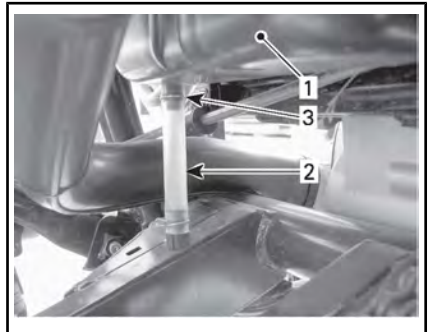

TÍPICO

1. Caixa do filtro de ar
2. Tubo de drenagem
3. Braçadeira

Se encontrar líquido/depósitos, aperte e remova a braçadeira. Puxe o tubo de drenagem para fora e esvazie-o.

AVISO Não ligue o motor se encontrar líquido/depósitos no tubo de drenagem.

Se encontrar líquido/depósitos, o filtro de ar deve ser inspecionado, seco e possivelmente substituído dependendo da sua condição.

Óleo do motor

Óleo recomendado para o motor

No verão, use
ÓLEO SINTÉTICO XPS PARA MOTOR DE 4 TEMPOS (PARA VERÃO)
 (P/N 293 600 121)

No inverno, use
ÓLEO SINTÉTICO XPS PARA MOTOR DE 4 TEMPOS (TODOS OS CLIMAS) (P/N 293 600 112)

Se não estiver disponível, use óleo SAE 5W30 (4 tempos) para motor que satisfaça ou exceda as exigências para classificação SM, SL ou SJ de serviço API. Verifique sempre o rótulo do serviço API no vasilhame do óleo, ele deve conter pelo menos um dos padrões acima. Consulte o quadro de viscosidade para maiores detalhes.

Quadro de viscosidade do óleo do motor

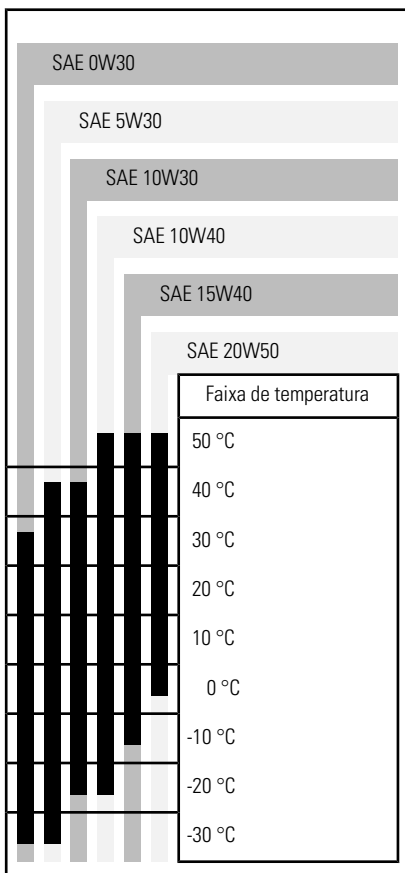

Nível do óleo do motor

AVISO Verifique o nível do óleo frequentemente e complete se

Ao ler o Manual do Proprietário, lembre-se de:



ADVERTÊNCIA

Indica um risco potencial que, se não for evitado, pode resultar em ferimentos sérios ou morte.

necessário. **Não encha demais.** Wenn Sie den Motor mit falschem Ölstand laufen lassen, kann dies schwere Motorschäden zur Folge haben. Limpar qualquer derramamento.

NOTA: Ao verificar o nível do óleo, inspecione visualmente a área do motor para ver se há vazamentos.



LADO DIREITO DO MOTOR

Com o veículo em uma superfície plana e com o motor frio e parado, verifique o nível de óleo da seguinte maneira:

1. Desparafuse a vareta, depois retire-a e limpe.
2. Recoloque a vareta (sem parafusar).
3. Retirar e verificar o nível de óleo. Deve estar na marca superior ou perto da mesma.

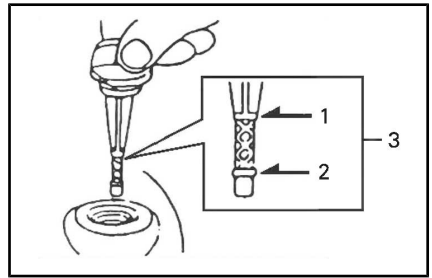

1. Cheio
2. Adicionar
- 3.

Para acrescentar óleo, retire a vareta de nível.

Coloque um funil no tubo da vareta para não derramar.

Adicione uma pequena quantidade do óleo recomendado e verifique novamente o nível do óleo.

Repita a operação até o nível do óleo atingir a marca de cheio da vareta. **Não complete além da capacidade. Não complete além da capacidade. Não complete além da capacidade.**

Fixe corretamente a vareta.

Troca de óleo do motor

A troca de óleo deve ser realizada com o motor quente.

⚠ CUIDADO O óleo do motor pode estar muito quente. Para evitar queimaduras, não retire o bujão de drenagem do motor ou a tampa da rede do óleo com o motor quente. Aguarde até que o óleo esteja morno.

Certifique-se de que o veículo esteja em uma superfície nivelada.

Retire a vareta do óleo.

Limpe em volta do parafuso de dreno.

Coloque um recipiente para recolher o óleo sob o dreno do óleo.

Desparafuse o bujão de drenagem.

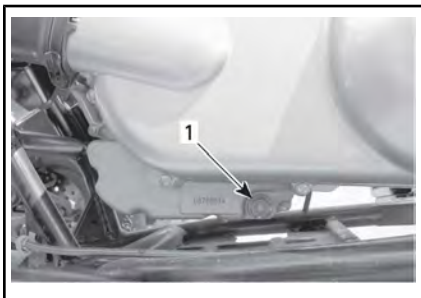

LADO ESQUERDO ABAIXO DA TAMPA DO CVT

1. Bujão de drenagem do óleo

Deixe tempo suficiente para que todo o óleo escoe do motor.

Limpe a rede do óleo, consulte REDE DO ÓLEO nesta subseção.

Limpe a arruela do bujão de drenagem e verifique seu estado, substitua se necessário.

Limpe as superfícies de contato entre o motor e o bujão de drenagem, depois reinstale o bujão e a arruela e aperte-os com um torque de $39 \text{ N}\cdot\text{m} \pm 3.9 \text{ N}\cdot\text{m}$.

Complete o motor com a quantidade especificada do óleo recomendado. Consulte a capacidade no tópico *ESPECIFICAÇÕES TÉCNICAS*.

NOTA: A capacidade de óleo do motor também está escrita na vareta.

Ligar o motor e deixar funcionar sem carga por alguns minutos. Certifique-se que a rede do óleo e o bujão de drenagem não estejam vazando.

Desligue o motor. Espere alguns minutos para permitir que o óleo flua para o cárter, depois verifique o nível novamente. Ajuste o nível do óleo conforme necessário.

Descarte o óleo usado de acordo com as leis ambientais locais.

Filtro de óleo

Limpeza da rede do óleo

Desaperte a tampa da rede do óleo.

Deixe tempo suficiente para que o óleo escoe pelo furo da rede do óleo.

Retire a rede do óleo e a mola.

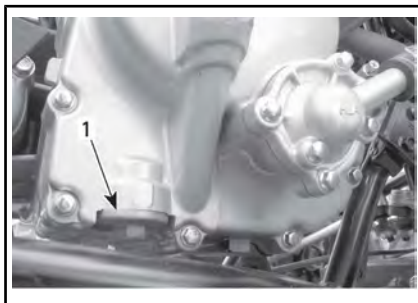

LADO DIREITO DO MOTOR

1. Tampa da rede do óleo

Para limpar a rede, use um solvente e depois seque usando ar comprimido.

⚠ CUIDADO Use sempre proteção adequada para a pele e olhos. Os produtos químicos podem provocar erupção na pele e ferimentos nos olhos.

NOTA: Verifique o O-ring da tampa e troque se necessário.

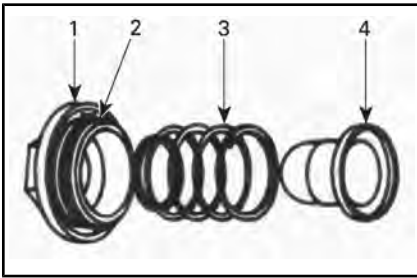
**TÍPICO**

1. Capa/cobertura
2. O-ring
3. Mola
4. Rede

Limpe todo o óleo derramado no motor.

Reinstale a rede do óleo, a mola e o O-ring.

Instale a tampa e aperte com $15 \text{ N}\cdot\text{m} \pm 1.5 \text{ N}\cdot\text{m}$.

Radiador

Inspeção do radiador

Antes de cada saída, verifique a limpeza da área do radiador.

Inspeccione as aletas do radiador. Elas devem estar limpas, livres de lama, sujeira, folhas e qualquer outro material acumulado que possa evitar que o radiador resfrie adequadamente.

Limpeza do radiador

Remova todos os detritos que puder com as mãos. Se houver água nas proximidades, tente enxaguar as aletas do radiador.

Se disponível use uma mangueira de jardim para lavar as aletas.

⚠ CUIDADO Nunca limpe o radiador com as mãos quando estiver

quente. Deixe o radiador esfriar antes de limpá-lo.

AVISO Tome cuidado para não danificar as aletas do radiador ao limpá-las. Não use objetos/ferramentas que possam danificá-las. As aletas são propositalmente finas para permitir um arrefecimento eficiente. QUANDO LAVAR COM MANGUEIRA USE APENAS BAIXA PRESSÃO. NUNCA USE UM LAVADOR DE ALTA PRESSÃO.

Se o motor superaquecer mesmo com o radiador limpo, visite uma concessionária autorizada Can-Am.

Líquido de arrefecimento do motor

Líquido recomendado de arrefecimento do motor

Verwenden Sie immer einen Ethylenglykol-Frostschutz mit korrosionshemmendem Zusatz, der speziell für Aluminium-Verbrennungsmotoren entwickelt wurde.

O sistema de arrefecimento deve ser enchido com

LÍQUIDO DE ARREFECIMENTO JÁ PREPARADO DA BRP (P/N 219 700 362)

ou com uma solução de água destilada e anticongelante (50% água, 50% anticongelante).

Nível do Líquido de Arrefecimento do Motor

O reservatório do líquido de arrefecimento está localizado abaixo do para-lama dianteiro direito.

⚠️ ADVERTÊNCIA

Verifique o nível do líquido de arrefecimento com o motor frio. Nunca adicione líquido no sistema de arrefecimento quando o motor estiver quente.

AVISO Não opere o veículo com um nível de líquido de arrefecimento baixo. Pode ocorrer superaquecimento causando grandes danos ao motor.

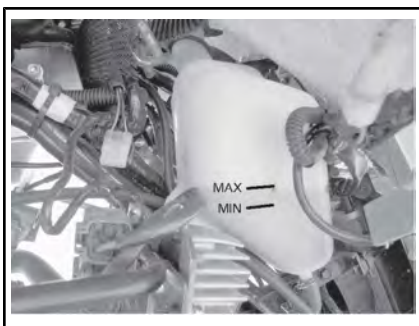

NÍVEL DO LÍQUIDO DE ARREFECIMENTO

Com o veículo em uma superfície plana, o líquido deve estar entre as marcas de nível MÍN. e MÁX. do reservatório de líquido de arrefecimento.

NOTA: Quando verificar o nível do líquido de arrefecimento em temperatura inferior a 20 °C , ele pode estar levemente abaixo da marca de MÍN.

Para ter acesso ao reservatório, remova a cobertura de acesso do para-lama dianteiro.

Puxe a parte de trás da cobertura para cima, para remover as abas dos encaixes de borracha.

Puxe a cobertura para a frente e depois para cima, para liberar as linguetas inferiores do para-lama dianteiro.

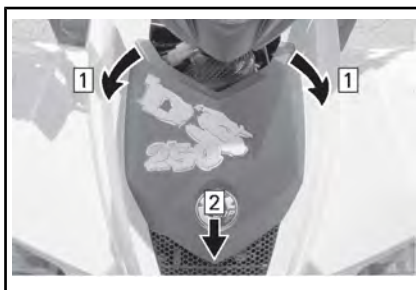

1. Puxe a aba dianteira para fora dos encaixes.
2. Puxe a cobertura para a frente e depois levante para removê-la.

Adicione o líquido de arrefecimento até a marca de MAX. se necessário. Use um funil para não derramar. **Não complete além da capacidade. Não complete além da capacidade. Não complete além da capacidade.**

Reinstale e aperte corretamente a tampa do bocal.

Reinstale a cobertura de acesso do para-lama dianteiro.

Se o líquido de arrefecimento for adicionado ao reservatório, verifique também o nível do radiador. Adicione líquido de arrefecimento se for necessário.

⚠️ ADVERTÊNCIA

Para evitar possíveis queimaduras, não remova a tampa do radiador com o motor quente.

NOTA: Um sistema de arrefecimento que sempre precise completar o líquido é uma indicação de vazamentos ou problemas no motor.

Visite uma concessionária autorizada da Can-Am.

Para ter acesso ao radiador, remova a cobertura de acesso do para-lama dianteiro (veja procedimento acima).

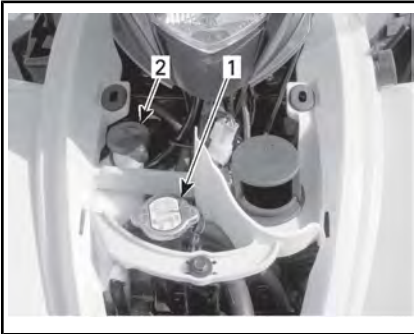

TÍPICO

1. Tampa do radiador
2. Tampa do reservatório do líquido de arrefecimento

Substituição do líquido de arrefecimento do motor

! ADVERTÊNCIA

Para evitar queimaduras, não retire o tampa do radiador nem desaperte o bujão de drenagem do líquido de arrefecimento com o motor quente.

Remova a cobertura de acesso ao para-lama dianteiro.

Gire a tampa do radiador no sentido anti-horário e a remova.



1. Tampa do radiador

Desaperte o bujão de drenagem do sistema de arrefecimento no lado direito do motor e esvazie o líquido em um recipiente adequado.

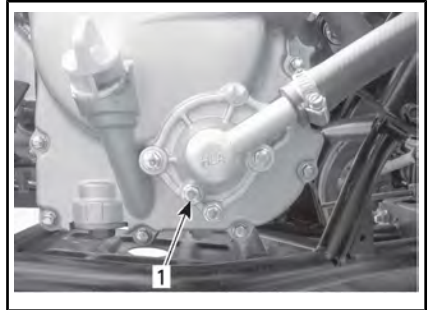

1. Bujão de drenagem do sistema de arrefecimento

Desconecte a mangueira de desvio do topo do alojamento do termostato.

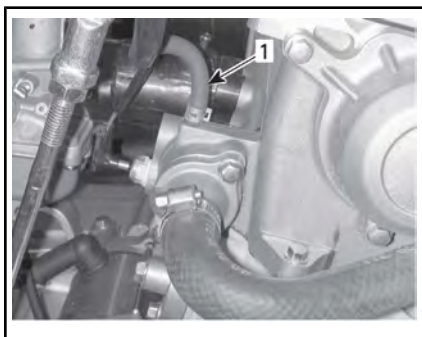

1. Mangueira de desvio

Esvazie o sistema completamente e reinstale o bujão de drenagem.

Aperte a mangueira entre o radiador e a caixa do termostato com uma **PINÇA GRANDE PARA MANGUEIRA** (P/N 529 032 500)



POSIÇÃO DO ESTRANGULADOR DE MANGUEIRA

Levante a frente do veículo o suficiente para tirar as rodas dianteiras do chão.

Encha o radiador até que o líquido de arrefecimento saia pela conexão da mangueira de desvio do alojamento do termostato.

Instale a mangueira de desvio, depois remova o estrangulador.

NOTA: Se não sair líquido de arrefecimento pela conexão da mangueira de desvio, aperte a mangueira inferior do radiador várias vezes até o líquido começar a sair.

Encha completamente o radiador.

Verifique o nível no reservatório do líquido de arrefecimento e ajuste se necessário.

Acione o motor em marcha lenta com o radiador destampado. Acrescente líquido lentamente se necessário.

Nesse momento, aguarde até que o motor atinja a temperatura normal de operação. Acelere duas ou três vezes, depois adicione líquido se necessário.

Coloque a tampa do radiador. Examine todas as conexões em busca de vazamentos e verifique o nível

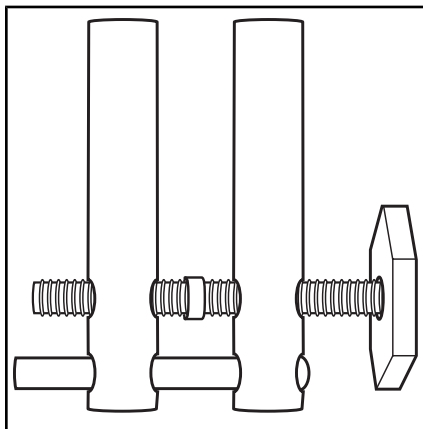

do líquido de arrefecimento no reservatório.

Instale a cobertura de acesso.

Chapa protetora contra faíscas

Limpeza do supressor de faíscas

O carvão acumulado no silencioso deve ser limpo periodicamente.

⚠️ ADVERTÊNCIA

Nunca realize esta operação imediatamente após o funcionamento do motor pois o silencioso fica muito quente. Use proteção para os olhos e luvas. Respeite todas as leis cabíveis e regulamentos.

Coloque a alavanca de câmbio na posição À FRENTE e engate o freio de estacionamento.

Remova o supressor de faíscas do silencioso.

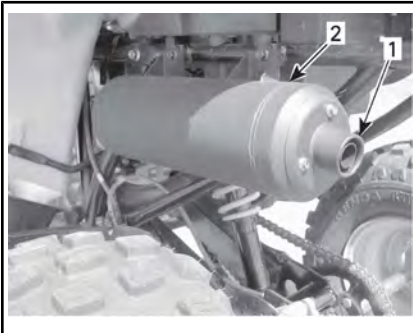

TÍPICO

1. Retire a ponta do silencioso
2. Silencioso

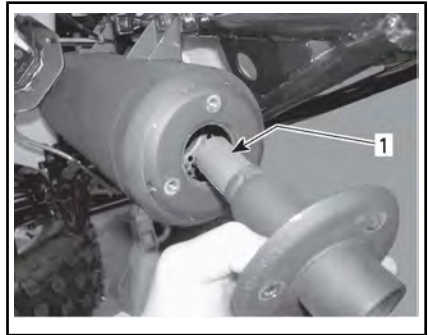

TÍPICO

1. Supressor de faíscas

Remova os depósitos de carvão do supressor de faíscas com um escoa-va.

NOTA: Use uma escova macia com cuidado para não danificar o supressor de faíscas.

Reinstale o supressor de faíscas no silencioso.

Válvula injetora de ar

Limpeza do filtro da válvula injetora de ar

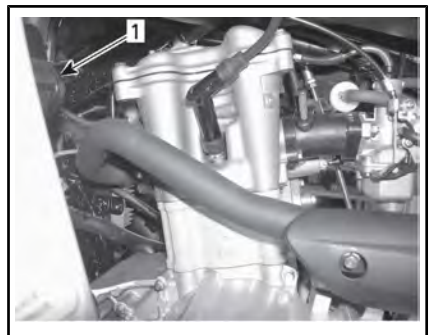

LADO ESQUERDO DO MOTOR

1. Válvula injetora de ar

Desconecte as mangueiras da válvula injetora de ar.

Remova a válvula injetora de ar do seu suporte.

Enquanto segura uma metade da válvula, gire a outra metade no sentido anti-horário para abri-la.

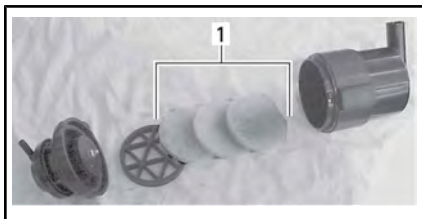

1. Filtros

Despeje LIMPADOR DE FILTRO DE AR (P/N 219 700 341) ou equivalente em um balde. Coloque os filtros dentro para encharcá-los.

Enquanto os filtros encharcam, limpe o interior da válvula injetora de ar.

Enxágue os filtros com água morna até que toda a solução de limpeza desapareça, depois deixe os filtros secarem completamente.

NOTA: Se os filtros ainda estiverem sujos, substitua-os por novos.

Quando terminar reinstale corretamente as peças removidas na ordem inversa.

Correia de transmissão

Visite uma concessionária autorizada Can-Am para inspecionar e ou substituir a correia de transmissão.

Tampa da CVT

Drenagem da tampa da CVT

Sempre que suspeitar que entrou água na tampa da CVT, drene a carcaça da CVT removendo o tubo de drenagem.

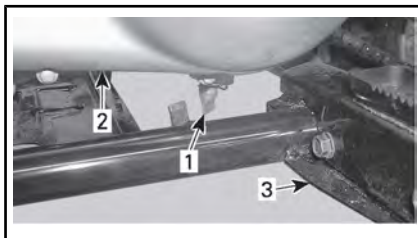

1. Tubo de drenagem da tampa da CVT
2. Tampa da CVT
3. pedal de apoio esquerdo

Óleo do câmbio

Óleo recomendado do câmbio

Use 800 ml de ÓLEO XPS PARA PROTETOR DE CORRENTE (P/N 415 129 500) ou um óleo SAE 75W90 equivalente para protetor de corrente.

AVISO Não use outros tipos de óleo quando der manutenção no câmbio.

Ao ler o Manual do Proprietário, lembre-se de:



ADVERTÊNCIA

Indica um risco potencial que, se não for evitado, pode resultar em ferimentos sérios ou morte.

Nível de óleo do câmbio

Não existe vareta para este veículo, o nível do óleo do câmbio não pode ser verificado.

A única forma de garantir que o nível está correto é esvaziar o câmbio e reencher com a quantidade especificada do óleo recomendado. Consulte o procedimento em **TROCA DO ÓLEO DE CÂMBIO**.

Troca do óleo de câmbio

Coloque o veículo em uma superfície nivelada.

Remova o protetor da corrente de transmissão.

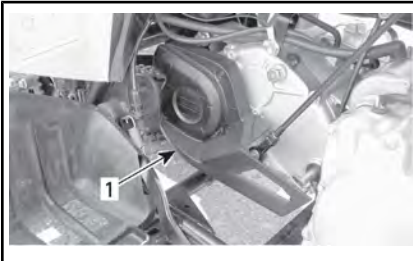

1. Protetor da corrente de transmissão

Limpe as áreas dos bujões de enchimento e drenagem.

Remova o bujão e a arruela de enchimento do câmbio.

Coloque um coletor sob a área do bujão de drenagem do câmbio, depois remova o bujão.

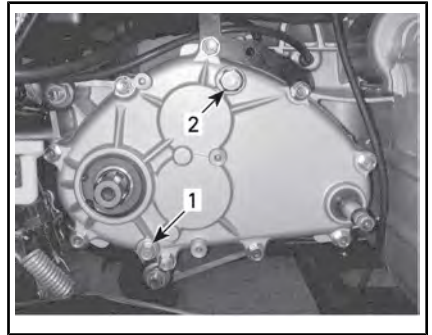

1. Bujão de drenagem do câmbio

2. Bujão de enchimento do câmbio

NOTA: Para drenar completamente o câmbio, coloque um cavalete sob a pedaleira esquerda e incline o veículo para o lado direito.

Quando a caixa de câmbio estiver vazia, instale uma arruela nova e aperte o bujão de drenagem com um torque de $9 \text{ N}\cdot\text{m} \pm 0.9 \text{ N}\cdot\text{m}$ e remova o cavalete debaixo da pedaleira esquerda.

AVISO Não existe vareta neste veículo para verificar o nível do óleo do câmbio. Certifique-se que o câmbio esteja completamente seco antes de reencher com a quantidade especificada do óleo recomendado.

Reencha o câmbio usando 800 ml de

ÓLEO XPS PARA PROTETOR DE CORRENTE (P/N 415 129 500) ou um óleo SAE 75W90 equivalente para protetor de corrente.

NOTA: A capacidade de óleo do câmbio também está escrita na sua tampa.

AVISO Não use outros tipos de óleo quando der manutenção no câmbio.

Reinstale e aperte o bujão de enchimento de óleo com $39 \text{ N}\cdot\text{m} \pm 3.9 \text{ N}\cdot\text{m}$.

Cabo do acelerador

Inspecção do cabo do acelerador

Inspecione desgaste, dobras ou roturas excessivos no cabo do acelerador. Garanta que o cabo se mova livremente.



ADVERTÊNCIA

O cabo do acelerador deve ser substituído se forem encontrados quaisquer sinais de desgaste, pimentos ou outros danos.

Lubrificação do cabo do acelerador

Lubrifique o cabo do acelerador usando LUBRIFICANTE PARA CABOS (P/N 293 600 041) ou um lubrificante de silicone para cabos equivalente.



ADVERTÊNCIA

Sempre utilize um lubrificante com base de silicone. O uso de outro lubrificante (como, por exemplo, à base de água) pode fazer a alavanca/cabo do acelerador ficar preso ou duro.

Abra a caixa da alavanca do acelerador.

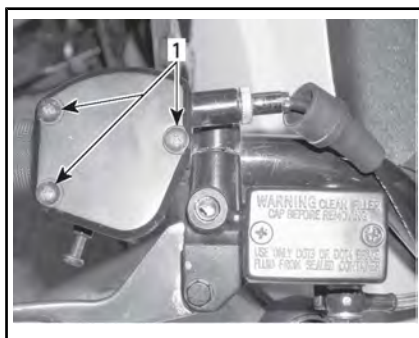

1. Retire os parafusos

Puxe o protetor de borracha para expor o ajuste do cabo.

Desaperte a porca de trava do ajuste do cabo e depois parafuse o ajuste para liberar a tensão do cabo.

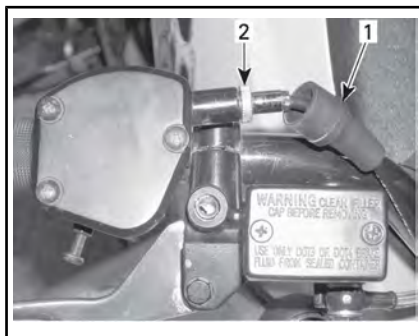

1. Protetor de borracha
2. Ajuste do cabo

Retire o cabo da alavanca do acelerador.

NOTA: Passe o cabo pela fenda da presilha e remova a ponta do cabo da presilha.

Remova a tampa no topo do carburador

Tire-a fora do carburador e coloque um trapo sob ela para absorver o excesso de lubrificante.

Coloque o
LUBRIFICANTE DE CABOS (P/N
529 035 738)
no cabo.



Introduza a agulha da lata de spray no furo do lubrificador de cabo.

! CUIDADO Ao lubrificar um cabo use sempre luvas e proteção para os olhos.

NOTA: Ponha um trapo em volta do lubrificador de cabo para evitar que o lubrificante derrame.

Coloque lubrificante até que ele escorra pela ponta do carburador do cabo do acelerador.

Deixe o cabo pendurado durante aproximadamente 15 minutos ou até que o lubrificante não escorra mais do cabo.

Reinstale a tampa do carburador.

Reinstale e ajuste o cabo.

Ajuste do cabo do acelerador

Verifique a folga da alavanca do acelerador, ajuste se necessário.

NOTA: Se não conseguir o ajuste correto, visite uma concessionária autorizada Can-Am.

A folga normal do acelerador é de 1 mm para 3 mm .

NOTA: Meça a folga livre na ponta da alavanca do acelerador.

Para ajustar o cabo, puxe o protetor de borracha para trás para expor o ajustador do cabo do acelerador.

Desaperte a contraporca e gire o ajuste para obter a folga correta da alavanca do acelerador.

Aperte a contraporca e reinstale o protetor.

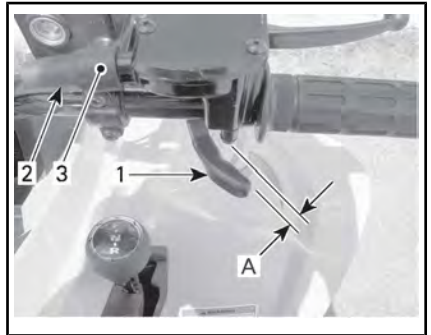

AJUSTE DA FOLGA LIVRE DA ALAVANCA DO ACELERADOR

1. Alavanca do acelerador
 2. Protetor
 3. Ajuste do cabo
1. 1 mm para 3 mm

Com a alavanca de câmbio colocada em NEUTRO, dê partida no motor.

Verifique se o cabo do acelerador está ajustado corretamente virando o guidão todo à direita e depois todo à esquerda. Se a rotação do motor aumentar, reajuste a folga do acelerador.

Certifique-se que o cabo do acelerador esteja encaminhado corretamente sem dobrar em qualquer coisa quando o guidão é virado.

Vela de ignição

Remoção da vela de ignição

! CUIDADO Se usar ar comprimido, vista sempre óculos de proteção.

Desconecte o cabo da vela.

Desparafuse a vela de ignição uma volta.

Limpe a vela de ignição e o cabeçote do cilindro com ar comprimido, se possível.

Desparafuse a vela totalmente e retire-a do motor.

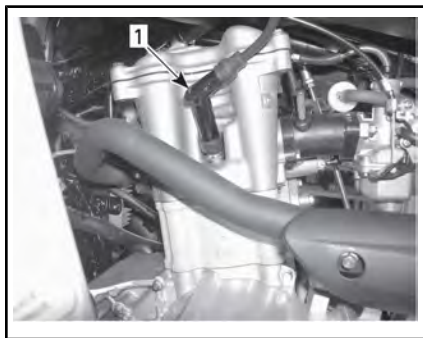

LADO ESQUERDO DO MOTOR

1. Vela

Instalação da vela de ignição

Antes de instalar, certifique-se que a superfície de contato entre o cabeçote do cilindro e a vela esteja livre de sujeira.

Usando um calibre de lâminas, defina a folga da vela de ignição para 0,8 mm .

Aplique um lubrificante anticorrosivo nas rosas da vela para evitar engripar.

Parafuse a vela no cabeçote do cilindro com a mão e depois aperte

usando um torquímetro e uma chave apropriada.

Aperte as velas de ignição com um torque de $11 \text{ N}\cdot\text{m} \pm 1.1 \text{ N}\cdot\text{m}$.

Bateria

Para acessar a bateria, remova o assento.

Manutenção da bateria

! CUIDADO Nunca recarregue a bateria enquanto estiver instalada no veículo.

Estes veículos estão equipados com uma bateria VRLA (Chumbo-ácida regulada por válvula). É uma bateria do tipo sem manutenção, sem necessidade de adicionar água para acertar o nível do eletrólito.

AVISO Nunca remova a tampa de vedação da bateria.

Inspeção da bateria

Inspeção o aperto e a limpeza das conexões da bateria.

Inspeção o suporte da bateria.

Remoção da bateria

AVISO Sempre desligue primeiro o cabo PRETO (-) da bateria.

Desligue o cabo PRETO (-).

Desligue o cabo VERMELHO (+).

Retire a cinta de fixação.

Remova a bateria do veículo.

Limpeza da bateria

Limpe a bateria, sua cobertura, os cabos e terminais usando uma solução de bicarbonato de sódio e água.

Remova a corrosão dos terminais do cabo e dos terminais da bateria com uma escova de aço rígida. A

parte superior da bateria deve ser limpa usando uma escova macia e qualquer detergente ou solução de bicarbonato de sódio.

Aplique
GRAXA DIELETRICA (P/N 293 550 004)

ou equivalente nos bornes da bateria para proteger contra a oxidação.

Instalação da bateria

Reinstalar a bateria no veículo.

AVISO Sempre ligue primeiro o cabo VERMELHO (+) e depois o cabo PRETO (-).

Fusíveis

O sistema elétrico é protegido por fusíveis.

Se um fusível estiver aberto (ou queimado), substitua-o por um de mesma capacidade.

AVISO Não use um fusível com capacidade mais alta, isso pode provocar danos graves a componentes do sistema elétrico.

Os fusíveis estão localizados sob o assento no compartimento de manutenção. Remova o assento para acessar o porta-fusível.

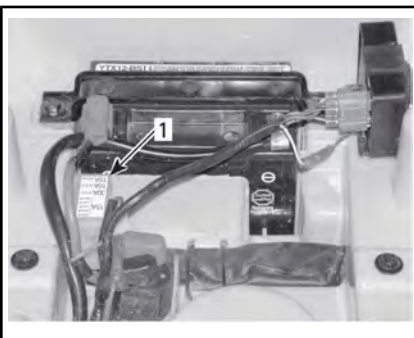

1. Porta-fusível

Para remover o fusível, retire o grampo e remova a tampa do porta-fusível, em seguida, puxe-o para fora. Verifique se o filamento está derretido.

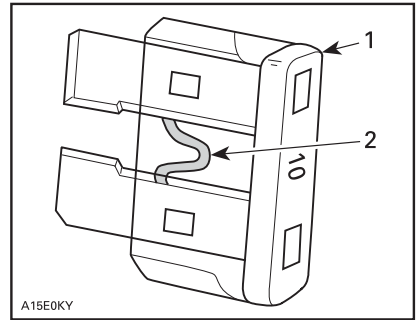

1. Fusível

2. Verifique se está derretido

NOTA: A capacidade do fusível e o circuito que ele protege estão ilustrados na tampa do porta-fusíveis.

Luzes

- Faróis

Substituição da lâmpada do farol

AVISO Nunca toque no vidro de uma lâmpada alógena com os dedos, isso reduz a sua vida útil. Se o bulbo for tocado, limpe-o usando álcool isopropílico, ele não deixará resíduo no bulbo.

NOTA: Nas ilustrações abaixo, o alojamento do farol dianteiro é mostrado fora do veículo para facilitar a compreensão.

Para substituir uma lâmpada do farol, faça o seguinte.

Garanta que a chave da ignição esteja em DESL.

Retire o protetor de borracha do alojamento do farol.

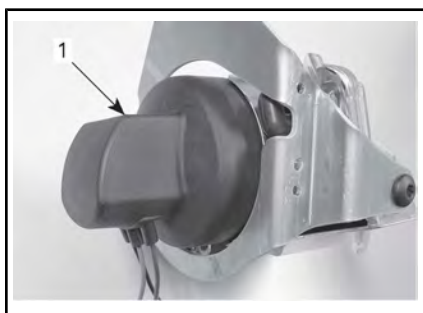

TÍPICO

1. Protetor de borracha

Desligue o conector do farol.

Empurre as pontas redondas da presilha de retenção para a frente e depois para fora para soltar a lâmpada.



TÍPICO

1. Presilha de retenção

Levante e segure a presilha de retenção e remova a lâmpada.



TÍPICO

Instale a nova lâmpada, não toque no vidro da nova lâmpada com os dedos desprotegidos.

Verifique o funcionamento das luzes depois da substituição da lâmpada.

Reinstale corretamente as peças removidas na ordem inversa da sua remoção.

Ajuste do fecho do farol

Para ajustar o fecho do farol, faça o seguinte.

Desaperte os parafusos mostrados na ilustração a seguir, mas não os remova.



1. Parafusos a serem soltos

Ajuste o ângulo do alojamento do farol dianteiro manualmente.

Regule os dois faróis uniformemente.

Aperte os parafusos quando obtiver o ajuste adequado.

Substituição da lâmpada da lanterna traseira

Garanta que a chave da ignição esteja em DESL.

Desaperte os parafusos da lente e a remova para expor a lâmpada.

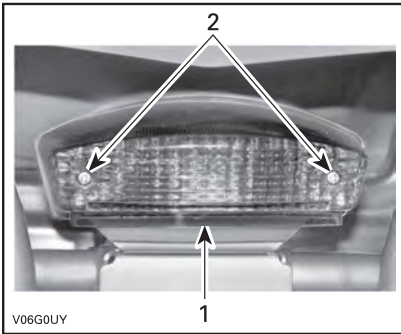

1. Lentes
2. Parafusos

Empurre a lâmpada para dentro girando-a no sentido anti-horário para soltá-la do soquete.

Instale a nova lâmpada empurrando-a para dentro e girando-a no sentido horário para prendê-la no soquete.

Verifique o funcionamento das luzes depois da substituição da lâmpada.

Reinstale a lente.

Corrente de transmissão e polias dentadas

AVISO Verifique se o ajuste e a lubrificação da corrente de transmissão estão corretos cada vez que usar o veículo.

! CUIDADO Garanta que o motor esteja DESL. e o freio de estacionamento engatado antes de verificar, ajustar ou lubrificar a corrente de transmissão.

AVISO Nunca opere este veículo com a corrente de transmissão muito folgada ou muito esticada, pois podem ocorrer danos sérios aos componentes da transmissão.

Inspeção da corrente de transmissão e polia dentada

Este veículo está equipado com pinos e roletes com lubrificação permanente selados por O-ring. Antes de usar o veículo, inspecione sempre a corrente de transmissão.

Verifique a folga livre da corrente de transmissão e ajuste se necessário.

Verifique se existem O-rings ou roletes faltantes ou danificados.

Verifique se existe distorção, desgaste excessivo ou outros danos no eixo e pinhão da polia dentada.

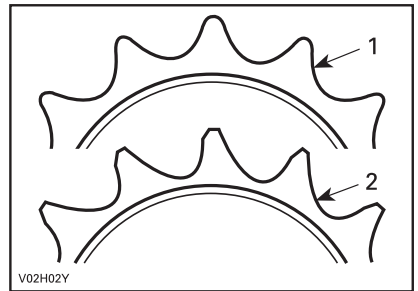

1. Bom
2. Trocar

AVISO Substitua a corrente e as polias dentadas em conjunto para evitar um desgaste rápido de ambas. Instale um novo anel de

retenção sempre que remover a polia dentada do motor.

Lubrificação da corrente de transmissão

AVISO Nunca lave a corrente com um lavador de alta pressão ou gasolina. Isso resultará em danos aos O-rings, causando o desgaste prematuro e falha da corrente de transmissão.

Limpe as superfícies laterais da corrente usando um pano seco.

NOTA: Não escove a corrente.

Lubrifique apenas com um lubrificante aprovado para corrente com O-ring. Outros lubrificantes comerciais para correntes podem conter solventes que poderiam danificar os O-rings.

Ajuste da corrente de transmissão

NOTA: Ajuste a corrente de transmissão com o piloto (ou um peso equivalente) sobre o veículo.

Escolha uma superfície nivelada e coloque a alavanca de câmbio em NEUTRO.

Desaperte os parafusos de travamento do tensor da corrente.

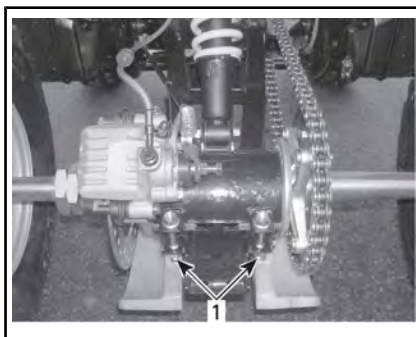

TÍPICO

1. Parafusos de travamento do tensor da corrente

Desaperte o parafuso do suporte da pinça.

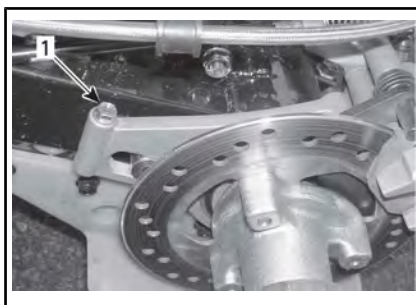

1. Parafuso do suporte da pinça

Insira a chave de ajuste no tensor da corrente passando pelo cubo da polia dentada.

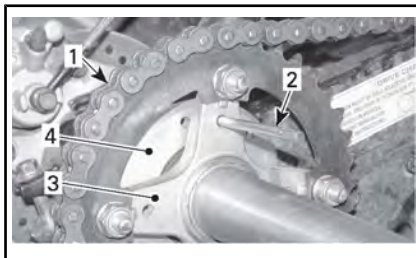

1. Corrente de transmissão
2. Chave de ajuste
3. Cubo da polia dentada
4. Tensor da corrente

Ajuste a deflexão da corrente movendo o veículo lentamente para a frente e para trás.

A deflexão no topo da corrente deve estar entre 15 mm and 25 mm

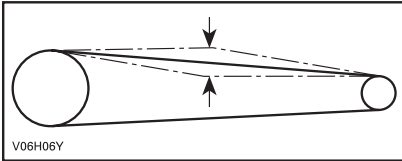

DEFLEXÃO DA CORRENTE DE TRANSMISSÃO ENTRE 15 mm and 25 mm

Aperte os parafusos de travamento do tensor da corrente com $62 \text{ N}\cdot\text{m} \pm 6 \text{ N}\cdot\text{m}$ e o parafuso do suporte da pinça com $12 \text{ N}\cdot\text{m} \pm 1.2 \text{ N}\cdot\text{m}$.

AVISO Nunca opere este veículo com a corrente de transmissão muito folgada ou muito esticada, pois podem ocorrer danos sérios aos componentes da transmissão.

Quando o ajuste estiver terminado, repita o procedimento acima para verificar a deflexão várias vezes em pontos diferentes da corrente.

Pneus e rodas

Pressão dos pneus

ADVERTÊNCIA

A pressão do pneu afeta muito o comportamento e a estabilidade do veículo. Uma pressão baixa pode causar o esvaziamento do pneu e fazer você dirigir sobre a roda. Uma pressão excessiva pode explodir o pneu. Siga sempre a pressão recomendada. **NUNCA** regule a pressão dos pneus para um valor abaixo do mínimo. Pode fazer com que o pneu salte da jante. Como os pneus são do tipo de baixa pressão, usar uma bomba manual.

Verifique a pressão quando os pneus estiverem **frios** antes de dirigir o veículo. A pressão dos pneus muda com a temperatura e a altitude. Verifique novamente a pressão se alguma dessas condições mudar.

Para sua conveniência, o kit de ferramentas inclui um manômetro.

PRESSÃO DOS PNEUS		
ATÉ 150 kg de carga	FRONTAL/TRASEIRO	
	MÁX.	34 kPa
	MÍN.	26 kPa

Embora os pneus sejam especificamente projetados para uso fora de estrada, um pneu pode furar. Portanto, recomendamos carregar uma bomba de encher pneus e um conjunto de reparos.

Estado dos pneus e rodas

Verificar se há avarias e desgaste no pneu. Substitua se necessário.

Não faça rodízio dos pneus. Os pneus dianteiros e traseiros têm tamanho diferente. Os pneus são direcionais e a sua rotação deve ser mantida em uma direção específica para que funcionem corretamente.

Ocasionalmente, as porcas das rodas devem ser retiradas para aplicar lubrificante anti-engripante nos parafusos, para facilitar a retirada futura. Isso é particularmente importante quando o veículo for usado em ambiente de água salgada ou na lama.

Retire uma porca por vez, lubrifique-a, depois instale e reaperte com $50 \text{ N}\bullet\text{m} \pm 5 \text{ N}\bullet\text{m}$.

Remoção e instalação das rodas

Desaperte um pouco as porcas e levante o veículo.

Coloque um suporte sob o veículo.

Remova as porcas e tire a roda.

Na instalação é recomendável aplicar lubrificante anticorrosivo na rosca dos parafusos. Aperte as porcas com cuidado em sequência cruzada e depois aplique um torque final de $50 \text{ N}\bullet\text{m} \pm 5 \text{ N}\bullet\text{m}$.

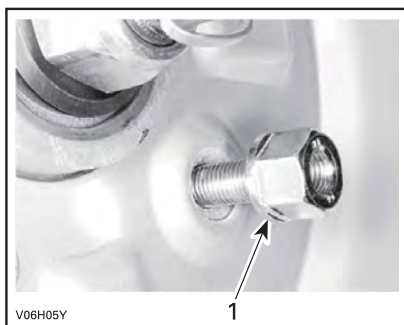

TÍPICO

1. Lado cônico da porca

TORQUE DE APERTO DAS PORCAS	
Dianteira e traseira	$50 \text{ N}\bullet\text{m} \pm 5 \text{ N}\bullet\text{m}$

AVISO Use sempre as porcas de roda recomendadas. Utilizar uma porca diferente pode danificar o aro.

Rolamento da roda

Estado do rolamento da roda

Empurre e puxe cada roda para verificar se há jogo. Visite uma concessionária autorizada Can-Am se sentir qualquer jogo.

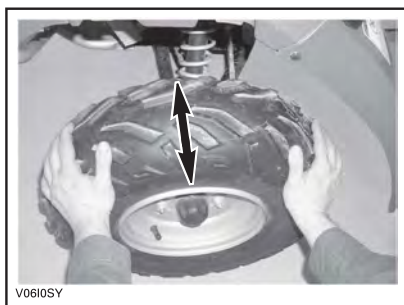

TÍPICO

Suspensão

Lubrificação da suspensão

Braço oscilante

Lubrifique os pivôs do braço oscilante. Use
GRAXA SINTÉTICA PARA SUSPENSÃO (P/N 293 550 033)
ou equivalente.

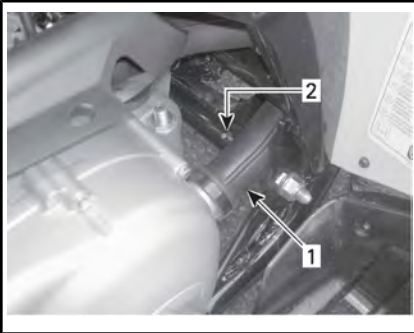

LADO ESQUERDO DO VEÍCULO

1. Duto da CVT
2. Graxeira

Inspecção da suspensão

Amortecedores

Inspecione vazamentos de óleo e o aperto das fixações dos amortecedores. Se necessário, visite uma concessionária autorizada Can-Am.

Braço oscilante

Verifique se há distorção, trincas ou entortados no braço oscilante. Se detectar algum problema, visite uma concessionária autorizada Can-Am.

Braços triangulares

Verifique se há trincas, entortados ou outros danos nos braços triangulares. Se necessário, visite uma concessionária autorizada Can-Am.

Freios

⚠️ ADVERTÊNCIA

Os freios novos não operarão na eficiência máxima até após a conclusão do seu amaciamento inicial. Tome cuidado extra.

Fluido de freio recomendado

Use sempre fluido de freio que atenda somente a especificação DOT 4.

AVISO Para evitar danos graves ao sistema de freios, não use fluidos diferentes do recomendado nem misture fluidos diferentes para completar o nível.

Nível do fluido de freio

Com o veículo em uma superfície plana, verifique se o fluido de freio no reservatório está no nível correto. Ele deve estar acima da marca MÍN.

Adicione fluido na medida necessária. **Não complete além da capacidade. Não complete além da capacidade. Não complete além da capacidade.**

Limpe a tampa do reservatório, antes de remover.

AVISO Use somente fluido de freio DOT 4 de uma embalagem selada. Não use fluido de freio tirados de recipientes velhos ou já abertos.

NOTA: Um nível baixo de fluido pode indicar vazamentos ou pastilhas de freios gastas. Visite uma concessionária autorizada Can-Am.

Reservatórios do fluido do freio (no Guidão)

Endireite o guidão para garantir que os reservatórios estejam nivelados. Verifique o nível do fluido de freio, o reservatório estará cheio quando o fluido atingir o alto do visor.

Verifique visualmente as condições da alavanca. Inspeção para ver se há trincas, desgaste e outros danos. Troque se danificado.



TÍPICA — RESERVATÓRIO ESQUERDO, DO FLUIDO DO FREIO TRASEIRO

Reservatório do fluido do freio traseiro

Com o veículo em uma superfície plana, o fluido deve estar entre as marcas de nível MÍN. e MÁX.

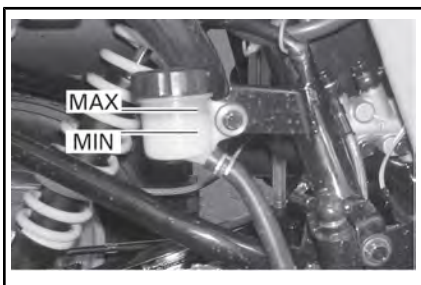

EMBAIXO DO PARA-LAMA TRASEIRO DIREITO

Troca do fluido de freio

! ADVERTÊNCIA

A troca do fluido de freio deve ser realizada por uma concessionária autorizada Can-Am.

Inspeção dos freios

! CUIDADO Os freios podem estar muito quentes após o uso prolongado do veículo e podem causar queimaduras. Espere até que os freios esfriem.

O sistema de freios é hidráulico e não necessita de ajuste.

Para manter os freios em boas condições de funcionamento, verifique o seguinte:

- Nível do fluido de freio
- Vazamentos de fluido no sistema de freios
- Limpeza dos freios
- Se o freio está mole
- Se há desgaste excessivo e o estado da superfície dos discos de freio
- Se há desgaste, danos ou movimentação nas pastilhas de freio.

LIMITES DE USO

ESPESSURA DA PASTILHA DE FREIO	2 mm
ESPESSURA DO DISCO DE FREIO	2 mm
EMPENAMENTO MÁXIMO DO DISCO	0.15 mm

Se detectar um problema no sistema de freios, visite sua concessionária autorizada Can-Am.



ADVERTÊNCIA

Os reparos e manutenção do sistema de freios devem ser realizados por uma concessionária autorizada Can-Am.

Quadro

Parafusos do chassi

Verificar o estado das fixações e aperto no veículo. Reaperte conforme necessário.

CUIDADOS COM O VEÍCULO

Cuidados após dirigir

Se o veículo for usado em um ambiente de água salgada, lave-o com água doce para protegê-lo e aos seus componentes. É altamente recomendável a lubrificação das partes metálicas. Use LUBRIFICANTE XPS (P/N 293 600 016)

ou um equivalente. Isso deve ser realizado no final de cada dia de operação.

Quando o veículo é usado na lama, lave-o para protegê-lo e aos seus componentes e para manter as luzes limpas. Consulte o tópico *LIMPEZA E PROTEÇÃO DO VEÍCULO*.

Limpeza e proteção do veículo

AVISO Lave o veículo com água quente e sabão. Nunca utilize lavadores de alta pressão para limpar o veículo. **USE APENAS BAIXA PRESSÃO** (como uma mangueira de jardim). A alta pressão pode provocar danos mecânicos ou elétricos.

As peças pintadas que estiverem danificadas devem ser repintadas para evitar a ferrugem.

Quando necessário, lave as peças da carroceria usando água quente e um detergente neutro. Aplique uma cera não abrasiva.

Ao ler o Manual do Proprietário, lembre-se de:



ADVERTÊNCIA

Indica um risco potencial que, se não for evitado, pode resultar em ferimentos sérios ou morte.

PREPARAÇÃO PARA SER GUARDADO E PARA PRÉ-TEMPORADA



ADVERTÊNCIA

Solicite que uma concessionária autorizada Can-Am inspecione a integridade do sistema de combustível como especificado no *PLANO DE MANUTENÇÃO*.

Quando um veículo não for usado por um período de quatro meses, a guarda adequada é uma necessidade.

Consulte uma concessionária autorizada Can-Am sobre os procedimentos adequados.

Para usar o veículo após ser guardado, é necessária uma preparação. Consulte uma concessionária autorizada Can-Am sobre os procedimentos adequados.

***Esta página está
intencionalmente em branco***

INFORMAÇÕES TÉCNICAS

IDENTIFICAÇÃO DO VEÍCULO

Os componentes principais do seu veículo (motor e chassi) são identificados por números de série diferentes. Às vezes pode ser necessário localizar estes números para fins de garantia ou para rastrear o veículo em caso de perda. Esses números são também solicitados pela concessionária autorizada Can-Am para preencher corretamente as reclamações de garantia. Nenhuma garantia será concedida pela BRP, se o número de identificação do motor (E.I.N.) ou o número de identificação do veículo (V.I.N.) for removido, adulterado ou alterado de qualquer forma. Recomendamos anotar todos os números de série do seu veículo e fornecer os mesmos para sua companhia de seguros.

Localização do número de identificação do veículo



TÍPICO

1. Model Modelo
2. VIN (Número de identificação do veículo)

Localização do número de identificação do motor



A Declaração de Conformidade da CE não é exibida nesta versão do Manual do Proprietário.

Por favor, consulte a versão impressa entregue juntamente com o veículo.

ESPECIFICAÇÕES

MODELO DO VEÍCULO		DS 250
MOTOR		
Tipo	Quatro tempos. Motor com comando único de válvulas no cabeçote, arrefecido por líquido	
Número de cilindros	Cilindro único	
Número de válvulas	4 válvulas com tuchos hidráulicos (ajustáveis)	
Cilindrada	249.4 cm ³	
Diâmetro interno	71 mm	
Curso	63 mm	
Sistema de partida	Motor elétrico de partida	
Taxa de compressão	10.6:1	
Lubrificação	Circulação e aspersão forçadas	
Filtro de ar	Tipo esponja embebida	
TRANSMISSÃO		
Transmissão	Transmissão variável contínua (CVT) Faixa de alta velocidades (F), neutro e ré	
ARREFECIMENTO		
Tipo	Arrefecimento por líquido	
Radiador	Frontal	
CARBURAÇÃO		
Carburador	Tipo	KEHIN PTG-23
Afogador	Afogador variável manual	
Marcha lenta	1700 ± 100 RPM	

MODELO DO VEÍCULO		DS 250
SISTEMA ELÉTRICO		
Gerador a magneto	Tipo	338 W a 5000 RPM
Tipo de ignição		CDI (Ignição por descarga capacitiva)
Ponto da ignição		Não ajustável
Vela	Marca	NGK
	Tipo	CR8E
	Folga	0.8 mm
	Quantidade	1
Bateria	Tipo	Bateria tipo úmida
	Voltagem	12 volts, 10 A•h (Ampere hora)
Sistema de partida		Partida elétrica
Lâmpadas do farol		2 x 35 W
Lâmpada da lanterna traseira		1 x 5/21 W
Luzes indicadoras		1,7 W
Fusíveis	Ventoinha	10 A
	Faróis	15 A
	Outras luzes	15 A
	Fusível principal	30 A
SISTEMA DE TRANSMISSÃO		
Eixo traseiro		Eixo rígido acionado por corrente
SISTEMA DE DIREÇÃO		
Raio da curva		3,5 m em baixa velocidade

MODELO DO VEÍCULO		DS 250
SUSPENSÃO		
Frente	Tipo	Suspensão independente — braços duplos em A, com 2 amortecedores (a óleo)
	Curso	140 mm
Traseiro	Tipo	Braço oscilante rígido, com 1 amortecedor (a óleo)
	Curso	170 mm

MODELO DO VEÍCULO		DS 250
PNEUS		
Pressão	Frente	Máxima: 34 kPa Mínima: 26 kPa
	Traseiro	
Tamanho	Frente	22 x 7–10
	Traseiro	20 x 11–9
RODAS		
Tamanho	Frente	AT 10 x 5,5
	Traseiro	AT 9 x 8
Torque da porca da roda		50 N•m ± 5 N•m
FREIOS		
Frente		Hidráulico, 2 discos
Traseiro		Hidráulico, 1 disco
Dispositivo de estacionamento		A alavanca direita do freio inclui um freio de estacionamento
PESO E CAPACIDADE DE CARGA		
Peso seco		195 kg
Carga total permitida		150 kg (inclui o piloto, as demais cargas e acessórios incluídos)
DIMENSÕES		
Comprimento total		183 cm
Largura total		103 cm
Altura total		110.5 cm
Altura do assento		80 cm
Distância entre eixos		118.7 cm
Altura do solo	Centro do veículo	26 cm

MODELO DO VEÍCULO		DS 250
FLUIDOS		
Óleo do motor		<p>No verão, use ÓLEO SEMISSINTÉTICO DE 4 TEMPOS XPS (VERÃO) (P/N 293 600 121)</p> <p>No inverno, use ÓLEO SINTÉTICO DE 4 TEMPOS XPS (TODOS OS CLIMAS) (P/N 293 600 112)</p> <p>Consulte <i>QUADRO DE VISCOSIDADE DO ÓLEO</i></p>
Óleo do câmbio		ÓLEO XPS PARA PROTETOR DE CORRENTE (P/N 415 129 500) ou um óleo 75W 90 equivalente para protetor de corrente
Líquido de arrefecimento		Mistura Etileno-glicol/água (50% refrigerante, 50% água destilada). Use LÍQUIDO DE ARREFECIMENTO JÁ PREPARADO DA BRP (P/N 219 700 362) ou um líquido de arrefecimento equivalente criado especialmente para motores de alumínio
Combustível	Tipo	Gasolina sem chumbo normal
	Octanagem	87 AKI informado na bomba (92 RON) <i>REQUISITOS DO COMBUSTÍVEL</i>
Fluido de freio		DOT 4
CAPACIDADES		
Tanque de combustível		12.5 L
Motor		1,2 L (troca de óleo)
Óleo do câmbio		800 ml (troca de óleo)
Líquido de arrefecimento		850 ml (motor e radiador)

MODELO DO VEÍCULO		DS 250
VALORES DE EMISSÃO DE RUÍDO E VIBRAÇÃO ¹		
Ruído	Pressão sonora (LpA)	80 dB @ 3250 RPM (Aproximadamente (KpA) 3 dB)
Vibração	Sistema braços e mãos	<2.5 m/s ² @ 3250 RPM
	Corpo inteiro no assento	<0.5 m/s ² @ 3250 RPM
<p>¹: Os valores de emissão de ruído e vibração são medidos de acordo com o Padrão EN 15997:2011 em superfície pavimentada, em marcha Neutra.</p>		

SOLUÇÃO DE PROBLEMAS

ORIENTAÇÕES PARA SOLUÇÃO DE PROBLEMAS

O MOTOR NÃO GIRA

1. **A chave de ignição está em DESL.**
 - *Coloque a chave em LIG.*
2. **Interruptor de parada de emergência do motor.**
 - *Certifique-se que o interruptor de parada de emergência do motor está na posição ANDAR.*
3. **O câmbio não está em NEUTRO.**
 - *Coloque o câmbio em NEUTRO ou pressione a alavanca de freio.*
4. **Fusível queimado.**
 - *Verifique o estado do fusível principal.*
5. **Bateria fraca ou conexões soltas.**
 - *Verifique o fusível do sistema de recarga.*
 - *Verifique o estado das conexões e dos terminais.*
 - *Solicite a verificação da bateria.*
 - *Contate uma concessionária autorizada Can-Am.*

O MOTOR LIGA MAS NÃO DÁ PARTIDA

1. **Mistura não é rica o suficiente para partir o motor a frio.**
 - *Verifique o nível do tanque de combustível e o procedimento de partida para um motor frio, particularmente o uso do afogador.*
2. **Motor afogado (vela de ignição molhada ao ser removida).**
 - *Coloque a chave da ignição na posição LIG. garantindo que o afogador não está em uso.*
 - *Garanta que a alavanca de câmbio esteja em NEUTRO.*
 - *Acione a alavanca do acelerador até o fim enquanto liga o motor.*
 - *Assim que o motor pegar solte a alavanca do acelerador. Não acelere o motor ao máximo.*
 - ***Se o motor ainda não pegar:** limpe a área do chapéu da vela de ignição e remova-o.*
 - *Remova a vela de ignição, (ferramentas fornecidas no kit de ferramentas), consulte REMOÇÃO DA VELA DE IGNIÇÃO adiante neste guia.*
 - *Dê partida várias vezes.*
 - *Instale uma vela nova se possível, ou limpe e seque a vela removida.*
 - *Ligue o motor como explicado acima. Se o motor continuar a afogar, visite uma concessionária autorizada Can-Am.*
 - *Certifique-se que não haja combustível no óleo do motor devido ao afogamento, se houver troque o óleo.*
3. **Sem combustível no motor (vela de ignição seca ao ser removida).**
 - *Verifique o nível do tanque de combustível, vire a válvula de combustível para LIG. (aberta) (tente também em RES.). Pode ter ocorrido uma falha na bomba de combustível ou no carburador.*
 - *Contate uma concessionária autorizada Can-Am.*
4. **Vela de ignição/ignição (sem vela).**
 - *Verifique o estado do fusível principal.*
 - *Remova a vela de ignição do motor e reconecte-a ao chapéu.*
 - *Certifique-se que a chave da ignição esteja em LIG. e o interruptor de parada de emergência do motor na posição RUN (andar).*
 - *Dê partida com a vela de ignição aterrada no motor, longe do furo da vela. Se não aparecer centelha, trocar a vela de ignição.*
 - *Se o problema persistir, contate uma concessionária autorizada Can-Am.*

5. Compressão do motor.

- *Gire o motor, você deve sentir uma pulsação devida ao ciclo de compressão do motor. Se não for sentido nenhum contragolpe, isso sugere uma perda importante de compressão.*
- *Contate uma concessionária autorizada Can-Am.*

FALTA DE POTÊNCIA OU ACELERAÇÃO DO MOTOR

1. Vela de ignição suja ou danificada.

- *Verifique o item O MOTOR LIGA MAS NÃO DÁ PARTIDA.*

2. Falta combustível no motor.

- *Verifique o item O MOTOR LIGA MAS NÃO DÁ PARTIDA.*

3. Regulagens do carburador.

- *Contate uma concessionária autorizada Can-Am.*

4. O motor superaquecido.

- *Verifique O MOTOR SUPERAQUECE.*

5. Filtro de ar/caixa entupido ou sujo.

- *Verifique o filtro do ar e limpe se necessário.*
- *Verifique se há depósitos no dreno da caixa do filtro de ar.*
- *Verifique a posição do tubo da tomada de ar.*

6. CVT suja ou gasta, incluindo correia.

- *Contate uma concessionária autorizada Can-Am.*

7. O freio de estacionamento está acionado.

- *Desengate o freio de estacionamento.*

8. Regulagem incorreta das válvulas.

- *Contate uma concessionária autorizada Can-Am.*

O MOTOR SOBREAQUECE

1. Nível baixo do líquido no sistema de arrefecimento.

- *Verifique LÍQUIDO DE ARREFECIMENTO em INFORMAÇÕES DE MANUTENÇÃO.*

2. Aletas do radiador sujas.

- *Limpe as aletas do radiador, verifique RADIADOR em INFORMAÇÕES DE MANUTENÇÃO.*

RETORNO DE CHAMA NO MOTOR

1. **Vazamento do sistema de exaustão.**
 - *Contate uma concessionária autorizada Can-Am.*
2. **O motor está aquecendo demais.**
 - *Veja FALTA ACELERAÇÃO OU POTÊNCIA NO MOTOR.*
3. **O tempo de ignição é incorreto ou existe uma falha no sistema de ignição.**
 - *Contate uma concessionária autorizada Can-Am.*
4. **Configuração inadequada do carburador.**
 - *Contate uma concessionária autorizada Can-Am.*
5. **Vela de ignição com incrustação/danificada/gasta.**
 - *Limpe/verifique a vela de ignição e a faixa de temperatura. Troque se necessário.*
6. **Falha no sistema antipoluição.**
 - *Contate uma concessionária autorizada Can-Am.*

O MOTOR FALHA

1. **Vela de ignição com incrustação/danificada/gasta.**
 - *Limpe/verifique a vela de ignição e a faixa de temperatura. Troque se necessário.*
2. **Água no combustível.**
 - *Esvazie o sistema de combustível e reabasteça com combustível novo.*

RUÍDO ANORMAL DO MOTOR

1. **Regulagem das válvulas.**
 - *Contate uma concessionária autorizada Can-Am.*
2. **Tensor da corrente.**
 - *Contate uma concessionária autorizada Can-Am.*
3. **Desgaste da correia dentada.**
 - *Contate uma concessionária autorizada Can-Am.*
4. **Contaminação da CVT.**
 - *Contate uma concessionária autorizada Can-Am.*

O VEÍCULO NÃO CONSEGUE ATINGIR A VELOCIDADE MÁXIMA

1. **Motor.**
 - *Veja FALTA ACELERAÇÃO OU POTÊNCIA NO MOTOR.*
2. **Freio de estacionamento.**
 - *Assegure que a trava da alavanca do freio esteja completamente solta.*
3. **Filtro de ar/caixa entupido ou sujo.**
 - *Verifique o filtro do ar e limpe se necessário.*
 - *Verifique se há depósitos no dreno da caixa do filtro de ar.*
 - *Verifique a posição do tubo da tomada de ar.*
4. **CVT suja ou gasta, incluindo correia.**
 - *Contate uma concessionária autorizada Can-Am.*

ALAVANCA DE CÂMBIO DURA DE MOVER

1. **As engrenagens do câmbio estão em uma posição que impede o engate da alavanca do câmbio em outra marcha.**
 - *Balance o veículo para a frente e para trás para mover as engrenagens na transmissão e permitir que a alavanca de câmbio seja movida.*
2. **A rotação do motor em marcha lenta está muito alta.**
 - *Regule a rotação da marcha lenta. Consulte as ESPECIFICAÇÕES TÉCNICAS.*
3. **CVT suja ou gasta.**
 - *Contate uma concessionária autorizada Can-Am.*

A ROTAÇÃO AUMENTA, MAS O VEÍCULO NÃO SE MOVE.

1. **A transmissão está em NEUTRO.**
 - *Coloque a transmissão em À FRENTE ou À RÉ.*
2. **CVT está com defeito.**
 - *Contate uma concessionária autorizada Can-Am.*
3. **Água na carcaça da Transmissão Variável Contínua**
 - *Consulte TRANSMISSÃO CVT em INFORMAÇÕES DE MANUTENÇÃO.*

GARANTIA

GARANTIA LIMITADA INTERNACIONAL DA BRP: 2014 CAN-AM™ ATV

1) ALCANCE DA GARANTIA LIMITADA

A Bombardier Recreational Products Inc. ("BRP")* garante seus ATV Can-Am 2014 vendidos por distribuidores ou concessionárias autorizados pela BRP a distribuir ATVs Can-Am ("Distribuidor/Concessionária de ATV Can-Am") fora dos cinquenta estados dos Estados Unidos, Canadá, estados membros da Área Econômica Europeia ("AEE") (compreendida pelos estados membros da União Europeia mais a Noruega, Islândia e Liechtenstein), estados membros da Comunidade dos Estados Independentes ("CEI") (inclusive Ucrânia e Turcomenistão) e Turquia, contra defeitos em materiais ou fabricação pelo período e condições descritos abaixo.

Todas as peças e acessórios originais do ATV Can-Am, instalados por um Distribuidor/Concessionária autorizado de ATV Can-Am no momento da entrega do ATV Can-Am 2014, possuem a mesma garantia do ATV Can-Am.

Esta garantia limitada será considerada nula e sem efeito se: (1) O ATV for usado para corridas ou outra atividade esportiva, em qualquer época, mesmo por um proprietário anterior; ou (2) o ATV for alterado ou modificado de maneira tal que seu funcionamento, desempenho ou durabilidade sejam prejudicados; (3) ou tenha sido alterado ou modificado para mudar a finalidade a que se destina.

2) LIMITAÇÕES DE RESPONSABILIDADE

ATÉ ONDE PERMITIDO POR LEI, ESTA GARANTIA É DADA E ACEITA EXPLICITAMENTE, SUBSTITUINDO TODAS E QUAISQUER OUTRAS GARANTIAS, EXPRESSAS OU IMPLÍCITAS, INCLUINDO SEM LIMITAÇÕES TODAS AS GARANTIAS DE COMERCIALIZAÇÃO OU ADEQUAÇÃO A UM FIM DETERMINADO. NA MEDIDA EM QUE NÃO PUDEREM SER RENUNCIADAS, AS GARANTIAS IMPLÍCITAS LIMITAM-SE AO PRAZO DE VALIDADE DA GARANTIA EXPRESSA. OS DANOS INCIDENTAIS E CONSEQUENTES ESTÃO EXCLUÍDOS DA COBERTURA DESTA GARANTIA. ALGUMAS JURISDIÇÕES NÃO PERMITEM AS RENÚNCIAS, LIMITAÇÕES E EXCLUSÕES IDENTIFICADAS ACIMA E, PORTANTO, TALVEZ NÃO SE APLIQUEM A VOCÊ. OS DIREITOS ESPECÍFICOS CONFERIDOS POR ESTA GARANTIA APLICAM-SE AO RESPECTIVO TITULAR, QUE PODE TAMBÉM TER OUTROS DIREITOS LEGAIS QUE VARIAM DE PAÍS PARA PAÍS. (PARA PRODUTOS ADQUIRIDOS NA AUSTRÁLIA, CONSULTE A CLÁUSULA 4 ABAIXO).

O Distribuidor/Concessionária de ATV Can-Am ou qualquer outra pessoa não tem autorização para fazer qualquer afirmação, dar declaração ou garantia em relação ao produto, que não sejam as contidas nesta garantia limitada e, se feitas, não devem ser exigidas da BRP.

A BRP reserva para si o direito de modificar esta garantia a qualquer momento, ficando entendido que tal modificação não alterará as condições de garantia válidas para os Produtos vendidos durante a vigência desta garantia.

3) EXCLUSÕES – NÃO SÃO GARANTIDOS

Os itens a seguir não contarão com garantia em hipótese alguma:

- Desgaste causado pelo uso normal;
- Itens de manutenção de rotina, afinamentos e ajustes;
- Danos causados por negligência ou falha em fornecer manutenção e/ou armazenamento adequado, conforme descrito no Manual do Proprietário;
- Danos resultantes da remoção de peças, reparos, atendimento, manutenção, modificações inadequados, ou uso de peças ou acessórios não fabricados ou aprovados pela BRP, que em seu julgamento razoável sejam incompatíveis com o produto ou afetem negativamente sua operação, desempenho e durabilidade, ou resultantes de reparos feitos por pessoa que não seja um distribuidor/concessionária autorizado de serviços do ATV Can-Am;
- Danos causados por maus tratos, uso anormal, negligência, corridas ou operação do produto de maneira inconsistente com a operação recomendada descrita no Manual do Proprietário;
- Avaria resultante de acidente, submersão, incêndio, ingestão de gelo ou água, roubo, vandalismo ou qualquer ato fortuito;
- Operação com combustíveis, óleos ou lubrificantes que não sejam adequados ao uso com o produto (ver o Manual do Proprietário);
- Danos provocados por ferrugem, corrosão ou exposição às intempéries;
- Danos incidentais ou de consequência ou danos de qualquer tipo, incluindo, entre outros, guincho, armazenamento, despesas de transporte, telefone, aluguel, táxi, inconveniência, cobertura de seguro, pagamentos de empréstimo, perda de tempo, perda de rendimentos; ou tempo perdido por inatividade sofrida devido ao trabalho de manutenção.

4) PERÍODO DE COBERTURA DA GARANTIA

Esta garantia entrará em vigor a partir de (1) da data de entrega ao primeiro consumidor direto ou (2) da data em que o produto for usado pela primeira vez, a que ocorrer primeiro e por um período de:

SEIS (6) MESES CONSECUTIVOS para uso particular ou comercial.

O reparo ou a substituição de peças ou a realização de serviços segundo esta garantia não estendem a sua validade além da data de validade original.

Note que a duração e qualquer outra modalidade de cobertura da garantia estão sujeitas à legislação aplicável nacional ou local do país do cliente.

SOMENTE PARA PRODUTOS VENDIDOS NA AUSTRÁLIA

Nada nestes termos e condições da garantia deverá excluir, restringir ou modificar a aplicação de qualquer condição, garantia, direito ou recurso conferido ou implicado sob a Competition and Consumer Act 2010 (Cth), a Lei Australiana do Consumidor ou qualquer outra lei, pois isso seria uma transgressão a essa lei ou causaria a anulação de qualquer parte destes termos e condições. Os benefícios concedidos a você por esta garantia limitada somam-se a outros recursos que você tem sob a Lei Australiana do Consumidor.

Nossos produtos vêm com garantias que não podem ser excluídas sob a Lei Australiana do Consumidor. Você tem direito a uma substituição ou reembolso por defeito grave e compensação por qualquer outra perda ou avaria razoavelmente previsível. Você também tem direito ao conserto ou substituição dos produtos se estes não tiverem qualidade aceitável e se a avaria não for considerada grave.

5) CONDIÇÕES PARA A OBTENÇÃO DA COBERTURA DE GARANTIA

Esta cobertura de garantia **somente** será dada se **todas** as condições a seguir forem atendidas:

- O ATV Can-Am 2014 deve ser adquirido como novo e sem uso pelo seu primeiro proprietário, de um Distribuidor/Concessionária de ATV Can-Am autorizado a distribuir os ATV Can-Am no país em que a venda for efetuada;
- O processo de revisão de entrega especificado pela BRP deve ser concluído e documentado;
- O produto deve ter passado por um registro adequado em um Distribuidor/Concessionária autorizado de ATV Can-Am;
- O ATV Can-Am 2014 deve ser adquirido no país ou união de países em que o comprador reside; e
- A manutenção de rotina descrita no Manual do Proprietário deve ser realizada periodicamente a fim de manter válida a cobertura. A BRP se reserva o direito de fazer a cobertura da garantia contingente após comprovação de manutenção adequada.

A BRP não cumprirá esta garantia limitada para qualquer proprietário com uso particular ou proprietário com uso comercial, se alguma das condições anteriores não for atendida. Essas limitações são necessárias para permitir que a BRP preserve a segurança de seus produtos, e também de seus consumidores e do público em geral.

6) CONDIÇÕES DE OBTER A COBERTURA DE GARANTIA NOS TERMOS DESTA GARANTIA

O cliente deve cessar o uso do ATV no surgimento de uma anomalia. O cliente deve notificar um Distribuidor/Concessionária de serviços autorizado de ATV Can-Am dentro de dois (2) dias a partir do aparecimento de um defeito, bem como fornecer a ele acesso e oportunidade razoáveis de reparar o produto. O cliente também deve apresentar ao Distribuidor/Concessionária autorizado de ATV Can-Am, o comprovante de aquisição do produto e assinar a ordem de reparo/trabalho antes do seu início, para validar o reparo em garantia. Todas as peças trocadas nessa garantia limitada se tornam propriedade da BRP.

Note que o período de notificação está sujeito à legislação aplicável nacional ou local do país do cliente.

7) COMO A BRP FARÁ

Até onde permitido por lei, as obrigações da BRP segundo esta garantia estão limitadas, a seu critério exclusivo, ao reparo das peças consideradas defeituosas pelo uso, manutenção e serviço normais, ou à substituição de tais peças por peças novas originais do ATV Can-Am sem cobrar por elas e pela mão de obra, em qualquer Distribuidor/Concessionária autorizado de ATV Can-Am, durante o período de cobertura da garantia e nas condições aqui descritas. A responsabilidade da BRP está limitada a fazer os reparos ou substituições de peças necessários. Nenhuma reivindicação de violação da garantia deve ser causa para o cancelamento ou rescisão da venda do ATV Can-Am ao proprietário. Você pode ter também outros direitos legais que podem variar de país para país.

No caso em que seja necessário serviço fora do país da venda original, o proprietário arcará com a responsabilidade por qualquer encargo adicional devido às práticas e condições locais, tais como, mas não limitados a frete, seguro, impostos, taxas de licença, encargos de importação, e quaisquer e todos os outros encargos financeiros, incluindo aqueles arcaçados pelos governos, estados, territórios e suas agências respectivas.

A BRP reserva para si o direito de melhorar ou modificar os produtos periodicamente, sem assumir qualquer obrigação de modificar os produtos fabricados anteriormente.

8) TRANSFERÊNCIA

Se a propriedade do Produto for transferida durante o período de cobertura da garantia, esta garantia será também transferida e considerada válida durante o restante período de cobertura, desde que o anterior proprietário contacte prontamente a BRP ou o Distribuidor/Concessionário de ATV Can-Am indicando-lhe que concordou com a transferência e forneça as coordenadas do novo proprietário.

9) ASSISTÊNCIA AO CONSUMIDOR

1. Em caso de uma controvérsia ou litígio em relação a esta garantia limitada, a BRP sugere que você tente resolver o problema com o Distribuidor/Concessionária de ATV Can-Am. Recomendamos que a questão seja tratada com o proprietário ou gerente de serviço do Distribuidor/Concessionária autorizado de ATV Can-Am.
2. Se for necessária uma assistência maior, deve ser contatado o departamento de serviços do Distribuidor/Concessionária de ATV Can-Am para poder resolver o problema.
3. Se o problema ainda não for resolvido, contate então a BRP por escrito nos endereços listados abaixo.

Nos países do Oriente Médio e África, entre em contato com o escritório europeu:

BRP EUROPE N.V.

Customer Assistance Center
Skaldenstraat 125
9042 Gent
Belgium
Tel.: + 32 9 218 26 00

Nos demais países, contate seu Distribuidor/Concessionária local de ATV Can-Am (visite nosso website www.brp.com para obter informações de contato) ou nosso escritório na América do Norte:

BOMBARDIER RECREATIONAL PRODUCTS INC.

Centro de Assistência ao Consumidor 75 J.-A. Bombardier
Street
Sherbrooke QC J1L 1W3
Canada
Tel.: 1 819 566-3366

* No território coberto por esta garantia limitada, os produtos são distribuídos e assistidos pela Bombardier Recreational Products Inc. ou suas afiliadas.

© 2013 Bombardier Recreational Products Inc. Todos os direitos reservados.

Marcas Registradas™ da Bombardier Recreational Products Inc. ou de suas afiliadas.

GARANTIA LIMITADA BRP PARA A ÁREA ECONÔMICA EUROPÉIA, A COMUNIDADE DOS ESTADOS INDEPENDENTES E TURQUIA: 2014 CAN-AM™ ATV

1) ALCANCE DA GARANTIA LIMITADA

A Bombardier Recreational Products Inc. ("BRP")* garante seus ATV Can-Am 2014 vendidos por distribuidores ou concessionárias autorizados pela BRP a distribuir ATVs Can-Am ("Distribuidor/Concessionária de ATV Can-Am") nos estados membros da Área Econômica Europeia ("AEE") (compreendida pelos estados membros da União Europeia mais a Noruega, Islândia e Liechtenstein), estados membros da Comunidade dos Estados Independentes ("CEI") (inclusive Ucrânia e Turcomenistão) e Turquia, contra defeitos em materiais ou fabricação pelo período e condições descritos abaixo.

Todas as peças e acessórios originais do ATV Can-Am, instalados por um Distribuidor/Concessionária autorizado de ATV Can-Am no momento da entrega do ATV Can-Am 2014, possuem a mesma garantia do ATV.

Esta garantia limitada será considerada nula e sem efeito se: (1) O ATV for usado para corridas ou outra atividade esportiva, em qualquer época, mesmo por um proprietário anterior; ou (2) o ATV for alterado ou modificado de maneira tal que seu funcionamento, desempenho ou durabilidade sejam prejudicados; (3) ou tenha sido alterado ou modificado para mudar a finalidade a que se destina.

2) LIMITAÇÕES DE RESPONSABILIDADE

ATÉ ONDE PERMITIDO POR LEI, ESTA GARANTIA É DADA E ACEITA EXPLICITAMENTE, SUBSTITUINDO TODAS E QUAISQUER OUTRAS GARANTIAS, EXPRESSAS OU IMPLÍCITAS, INCLUINDO SEM LIMITAÇÕES TODAS AS GARANTIAS DE COMERCIALIZAÇÃO OU ADEQUAÇÃO A UM FIM DETERMINADO. NA MEDIDA EM QUE NÃO PUDEREM SER RENUNCIADAS, AS GARANTIAS IMPLÍCITAS LIMITAM-SE AO PRAZO DE VALIDADE DA GARANTIA EXPRESSA. OS DANOS INCIDENTAIS E CONSEQUENTES ESTÃO EXCLUÍDOS DA COBERTURA DESTA GARANTIA. ALGUMAS JURISDIÇÕES NÃO PERMITEM AS RENÚNCIAS, LIMITAÇÕES E EXCLUSÕES IDENTIFICADAS ACIMA E, PORTANTO, TALVEZ NÃO SE APLIQUEM A VOCÊ. ESTA GARANTIA LHE OUTORGA DIREITOS ESPECÍFICOS, MAS VOCÊ PODE TER TAMBÉM OUTROS DIREITOS LEGAIS QUE PODEM VARIAR DE PAÍS PARA PAÍS.

O Distribuidor/Concessionária de ATV Can-Am ou qualquer outra pessoa não tem autorização para fazer qualquer afirmação, dar declaração ou garantia em relação ao produto, que não sejam as contidas nesta garantia limitada e, se feitas, não devem ser exigidas da BRP.

A BRP reserva para si o direito de modificar esta garantia a qualquer momento, ficando entendido que tal modificação não alterará as condições

de garantia válidas para os Produtos vendidos durante a vigência desta garantia.

3) EXCLUSÕES – NÃO SÃO GARANTIDOS

Os itens a seguir não contarão com garantia em hipótese alguma:

- Desgaste causado pelo uso normal;
- Itens de manutenção de rotina, afinamentos e ajustes;
- Danos causados por negligência ou falha em fornecer manutenção e/ou armazenamento adequado, conforme descrito no Manual do Proprietário;
- Danos resultantes da remoção de peças, reparos, atendimento, manutenção, modificações inadequados, ou uso de peças ou acessórios não fabricados ou aprovados pela BRP, que em seu julgamento razoável sejam incompatíveis com o produto ou afetem negativamente sua operação, desempenho e durabilidade, ou resultantes de reparos feitos por pessoa que não seja um distribuidor/concessionária autorizado de serviços do ATV Can-Am;
- Danos causados por maus tratos, uso anormal, negligência, corridas ou operação do produto de maneira inconsistente com a operação recomendada descrita no Manual do Proprietário;
- Avaria resultante de acidente, submersão, incêndio, ingestão de gelo ou água, roubo, vandalismo ou qualquer ato fortuito;
- Operação com combustíveis, óleos ou lubrificantes que não sejam adequados ao uso com o produto (ver o Manual do Proprietário);
- Danos provocados por ferrugem, corrosão ou exposição às intempéries;
- Danos incidentais, consequentes ou de qualquer outro tipo, incluindo, sem limitação, gastos com transporte, serviço de reboque, armazenagem, telefone, aluguel, táxi, transtornos, cobertura de seguro, pagamento de empréstimos, perda de tempo e perda de receita devido a paralisações causadas por serviços de manutenção.

4) PERÍODO DE COBERTURA DA GARANTIA

Esta garantia entrará em vigor a partir de (1) da data de entrega ao primeiro consumidor direto ou (2) da data em que o produto for usado pela primeira vez, a que ocorrer primeiro e por um período de:

VINTE E QUATRO (24) MESES CONSECUTIVOS para uso particular.

SEIS (6) MESES CONSECUTIVOS para uso comercial ou uso para arrendamento.

O produto é usado comercialmente quando é utilizado em conexão com qualquer trabalho ou emprego que gere renda, durante qualquer parte do período de garantia. O produto também é usado comercialmente quando, em qualquer época do período de garantia, for licenciado para uso comercial;

O reparo ou a substituição de peças ou a realização de serviços segundo esta garantia não estendem a sua validade além da data de validade original.

Note que a duração e qualquer outra modalidade de cobertura da garantia estão sujeitas à legislação aplicável nacional ou local do país do cliente.

5) CONDIÇÕES PARA A OBTENÇÃO DA COBERTURA DE GARANTIA

Esta cobertura de garantia **somente** será dada se **todas** as condições a seguir forem atendidas:

- O ATV Can-Am 2014 deve ser adquirido como novo e sem uso pelo seu primeiro proprietário, de um Distribuidor/Concessionária de ATV Can-Am autorizado a distribuir os ATV Can-Am no país em que a venda for efetuada;
- O processo de revisão de entrega especificado pela BRP deve ser concluído e documentado;
- O produto deve ter passado por um registro adequado em um Distribuidor/Concessionária autorizado de ATV Can-Am;
- O ATV Can-Am 2014 deve ser adquirido dentro da EEA por um residente da EEA, na CIS para residentes dos países que abrangem tal área, na Turquia para residentes da Turquia e
- A manutenção de rotina descrita no Manual do Proprietário deve ser realizada periodicamente a fim de manter válida a cobertura. A BRP se reserva o direito de fazer a cobertura da garantia contingente após comprovação de manutenção adequada.

A BRP não cumprirá esta garantia limitada para qualquer proprietário com uso particular ou proprietário com uso comercial, se alguma das condições anteriores não for atendida. Essas limitações são necessárias para permitir que a BRP preserve a segurança de seus produtos, e também de seus consumidores e do público em geral.

6) CONDIÇÕES DE OBTER A COBERTURA DE GARANTIA NOS TERMOS DESTA GARANTIA

O cliente deve cessar o uso do ATV no surgimento de uma anomalia. O cliente deve notificar um Distribuidor/Concessionária de serviços autorizado de ATV Can-Am dentro de dois (2) meses a partir do aparecimento de um defeito, bem como fornecer a ele acesso e oportunidade razoáveis de reparar o produto. O cliente também deve apresentar ao Distribuidor/Concessionária autorizado de ATV Can-Am, o comprovante de aquisição do produto e assinar a ordem de reparo/trabalho antes do seu início, para validar o reparo em garantia. Todas as peças trocadas nessa garantia limitada se tornam propriedade da BRP.

Note que o período de notificação está sujeito à legislação aplicável nacional ou local do país do cliente.

7) COMO A BRP FARÁ

Até onde permitido por lei, as obrigações da BRP segundo esta garantia estão limitadas, a seu critério exclusivo, ao reparo das peças consideradas defeituosas pelo uso, manutenção e serviço normais, ou à substituição de tais peças por peças novas originais do ATV Can-Am sem cobrar por elas e pela mão de obra, em qualquer Distribuidor/Concessionária autorizado de ATV Can-Am, durante o período de cobertura da garantia e nas condições aqui descritas. A responsabilidade da BRP está limitada a fazer os reparos ou substituições de peças necessários. Nenhuma reivindicação de violação da garantia deve ser causa para o cancelamento ou rescisão da venda do ATV Can-Am ao proprietário. Você pode ter também outros direitos legais que podem variar de país para país.

No caso em que seja necessário serviço fora da AEE, CIS ou Turquia, o proprietário arcará com a responsabilidade por qualquer encargo adicional devido às práticas e condições locais, tais como, mas não limitados a frete, seguro, impostos, taxas de licença, encargos de importação, e quaisquer e todos os outros encargos financeiros, incluindo aqueles arcaçados pelos governos, estados, territórios e suas agências respectivas.

A BRP reserva para si o direito de melhorar ou modificar os produtos periodicamente, sem assumir qualquer obrigação de modificar os produtos fabricados anteriormente.

8) TRANSFERÊNCIA

Se a propriedade do Produto for transferida durante o período de cobertura da garantia, esta garantia será também transferida e considerada válida durante o restante período de cobertura, desde que o anterior proprietário contacte prontamente a BRP ou o Distribuidor/Concessionário de ATV Can-Am indicando-lhe que concordou com a transferência e forneça as coordenadas do novo proprietário.

9) ASSISTÊNCIA AO CONSUMIDOR

1. Em caso de uma controvérsia ou litígio em relação a esta garantia limitada, a BRP sugere que você tente resolver o problema com o Distribuidor/Concessionária de ATV Can-Am. Recomendamos que a questão seja tratada com o proprietário ou gerente de serviço do Distribuidor/Concessionária autorizado de ATV Can-Am.
2. Se for necessária uma assistência maior, deve ser contactado o departamento de serviços do Distribuidor/Concessionária de ATV Can-Am para poder resolver o problema.
3. Se o problema ainda não for resolvido, contate então a BRP nos endereços listados abaixo:

Para países dentro da AEE, CEI ou Turquia, exceto países escandinavos, favor contactar nosso escritório europeu:

BRP EUROPE N.V.

Customer Assistance Center
Skaldenstraat 125
9042 Gent
Belgium
Tel.: + 32 9 218 26 00

Em países escandinavos, contate nosso escritório na Finlândia:

BRP FINLAND OY

Service Department
Isoaavantie 7
FIN-96320 Rovaniemi
Finland
Tel.: + 358 16 3208 111

Você encontrará os endereços do Distribuidor/Concessionária Can-Am no site www.brp.com.

* Na AEE, os produtos são distribuídos e reparados pela BRP European Distribution S.A. e outras afiliadas ou subsidiárias da BRP.

© 2013 Bombardier Recreational Products Inc. Todos os direitos reservados.

™ Marcas comerciais da Bombardier Recreational Products Inc. ou das suas afiliadas.

TERMOS E CONDIÇÕES ADICIONAIS PARA A FRANÇA SOMENTE

Os seguintes termos e condições se aplicam somente a produtos vendidos na França:

O vendedor deve entregar mercadorias conformes com o contrato e ser responsável pelos defeitos existentes antes da entrega. O vendedor deve também ser responsável por defeitos resultantes da embalagem, das instruções de montagem ou da instalação, quando é sua responsabilidade pelo contrato ou se realizada sob sua responsabilidade. Para estar conforme com o contrato, a mercadoria deve:

1. Ser adequada ao uso normal para mercadorias semelhantes a esta e, se aplicável:
 - Corresponder à descrição fornecida pelo vendedor e possuir as qualidades apresentadas ao comprador através de amostra ou modelo;
 - Possuir as qualidades que um comprador possa esperar legitimamente considerando as declarações públicas do vendedor, do fabricante ou de seus representantes, inclusive em propagandas ou rótulos; ou
2. Ter as características aceitas mutuamente pelas partes ou ser adequada ao uso específico do comprador e que tenha sido comunicado ao vendedor e aceito.

A ação pela falta de conformidade prescreve dois anos após a entrega das mercadorias. O vendedor é responsável pela garantia referente a defeitos ocultos na mercadoria vendida, caso tais defeitos tornem a mercadoria inadequada ao uso a que se destina ou o uso seja reduzido a ponto do comprador, se tivesse conhecimento do defeito, não viesse a adquirir a mercadoria ou recebesse um desconto para adquiri-la. A ação por estes defeitos ocultos deve ser tomada pelo comprador dentro de 2 anos após a descoberta do defeito.

INFORMAÇÕES DE CLIENTES

INFORMAÇÕES SOBRE PRIVACIDADE

A BRP gostaria de informá-lo que os seus dados serão usados para fins relacionados com segurança e garantia. Além disso, a BRP e suas afiliadas podem usar sua lista de clientes para distribuir informações de marketing e promocionais sobre a BRP e seus produtos.

Para exercer seu direito de consultar ou corrigir seus dados ou o de ser removido da lista de endereços para marketing direto, contate a BRP.

Por E-mail: **privacyofficer@brp.com**

Por correio: BRP
Senior Legal Counsel-Privacy Officer
726 St-Joseph
Valcourt, QC
Canada,
J0E 2L0

MUDANÇA DE ENDEREÇO/PROPRIEDADE

Se o seu endereço mudou, ou se você for o novo proprietário do quadriciclo, não deixe de avisar à BRP:

- Enviar um dos cartões de mudança de endereço das páginas seguintes
- Notificar uma concessionária autorizada Can-Am.

Em caso de mudança de propriedade, pedimos anexar uma prova que o proprietário anterior concordou com a transferência.

Comunicar a BRP, até mesmo depois do vencimento da garantia limitada, é muito importante pois isso permite que a BRP contate o proprietário do quadriciclo se necessário, por exemplo, para rechamada de segurança. É de responsabilidade do proprietário notificar a BRP.

UNIDADES FURTADAS: Se o seu ATV for roubado, você deve notificar a BRP ou uma concessionária autorizada Can-Am. Pedimos informar seu nome, endereço, número de telefone, o número de identificação do veículo e a data do furto.

Países escandinavos

BRP FINLAND OY

Service Department
Isoaavantie 7
FIN-96320 Rovaniemi

Outros países do mundo

BRP EUROPEAN DISTRIBUTION

Warranty Department
Chemin de Messidor 5-7
1006 Lausanne
Switzerland



MUDANÇA DE ENDEREÇO

MUDANÇA DE TITULARIDADE

NÚMERO DE IDENTIFICAÇÃO DO VEÍCULO

--	--	--	--

Número do modelo

--	--	--	--	--	--	--	--	--	--	--	--	--	--	--	--	--	--	--	--	--	--	--

Número de Identificação do Veículo (V.I.N.)

ENDEREÇO ANTIGO OU
PROPRIETÁRIO ANTERIOR:

NOME

Nº. RUA AP.

CIDADE ESTADO CEP

PAÍS TELEFONE

NOVO ENDEREÇO OU
NOVO PROPRIETÁRIO:

NOME

Nº. RUA AP.

CIDADE ESTADO CEP

PAÍS TELEFONE

V00A2F

ENDEREÇO DE E-MAIL



MUDANÇA DE ENDEREÇO

MUDANÇA DE TITULARIDADE

NÚMERO DE IDENTIFICAÇÃO DO VEÍCULO

--	--	--	--

Número do modelo

--	--	--	--	--	--	--	--	--	--	--	--	--	--	--	--	--	--	--	--	--	--	--

Número de Identificação do Veículo (V.I.N.)

ENDEREÇO ANTIGO OU
PROPRIETÁRIO ANTERIOR:

NOME

Nº. RUA AP.

CIDADE ESTADO CEP

PAÍS TELEFONE

NOVO ENDEREÇO OU
NOVO PROPRIETÁRIO:

NOME

Nº. RUA AP.

CIDADE ESTADO CEP

PAÍS TELEFONE

V00A2F

ENDEREÇO DE E-MAIL

Nº DO MODELO DO QUADRICICLO. _____

NÚMERO DE IDENTIFICAÇÃO DO VEÍCULO (V.I.N.) _____

NÚMERO DE IDENTIFICAÇÃO DO MOTOR (E.I.N.) _____

Proprietário: _____

NOME

Nº

RUA

AP.

CIDADE

ESTADO

CEP

Data da compra _____

ANO

MÊS

DIA

Validade da garantia _____

ANO

MÊS

DIA

A ser preenchido pela concessionária no momento da venda.

ÁREA PARA A MARCA DA CONCESSIONÁRIA

Verifique com sua concessionária para garantir que seu veículo tenha sido registrado na BRP.

Ao ler o Manual do Proprietário, lembre-se de:



ADVERTÊNCIA

Indica um risco potencial que, se não for evitado, pode resultar em ferimentos sérios ou morte.

⚠ ADVERTÊNCIA

PODE SER PERIGOSO DIRIGIR ESTE VEÍCULO.

Se não tomar as precauções adequadas, pode ocorrer uma colisão ou capotamento, mesmo durante as manobras de rotina, como a viragem e a condução em encostas ou sobre obstáculos.

Se estas instruções não forem seguidas, o usuário estará sujeito a **LESÕES GRAVES OU FATAIS**:

- **ANTES DE PILOTAR ESTE VEÍCULO, LEIA ESTE MANUAL DO PROPRIETÁRIO E TODAS AS ETIQUETAS ADESIVAS DE SEGURANÇA NO VEÍCULO.**
- **NUNCA DIRIJA ESTE VEÍCULO SEM CONHECER AS INSTRUÇÕES ADEQUADAS.** Faça um curso de treinamento certificado.
- **NUNCA LEVE PASSAGEIROS.** O transporte de passageiros aumenta o risco de perda de controle do veículo.
- **NUNCA DIRIJA ESTE VEÍCULO EM SUPERFÍCIES PAVIMENTADAS.** O transporte em superfície pavimentada aumenta o risco de perda de controle do veículo.
- **NUNCA DIRIJA ESTE VEÍCULO EM ESTRADAS PÚBLICAS.** Você pode colidir com outro veículo se dirigir este veículo em estrada pública.
- **USE SEMPRE CAPACETE CERTIFICADO,** proteção para os olhos e roupas de proteção.
- **NUNCA DIRIJA SOB EFEITO DE ÁLCOOL OU DROGAS.** Eles tornam o tempo de reação mais lento e prejudicam o julgamento.
- **NUNCA DIRIJA ESTE VEÍCULO EM VELOCIDADE MÁXIMA.** Dirigir este veículo em velocidade muito alta para o terreno, para as condições de visibilidade ou para a sua experiência aumenta o risco de perda de controle do veículo.
- **NUNCA TENDE EMPINADAS, PULOS OU OUTROS TRUQUES.**

219 702 688

GUIA DO OPERADOR, DS 250 / Português

U/M:P.C.