

ski-doo®



MXZ 200

KÄYTTÄJÄN KÄSIKIRJA

Sisältää
turvallisuus-,
huolto- ja
käyttötietoja



200 5

⚠ VAROITUS

Suosittelava kuljettajan vähimmäisikä aikuisen valvonnassa:
– 13 vuotta

Lue tämä käyttäjän käsikirja läpikotaisin. Se sisältää tärkeitä turvallisuustietoja. Aikuisen valvonta on välttämätöntä, jotta nuori kuljettaja ymmärtäisi näiden ajoneuvojen käyttöön liittyvät riskit.

Lue tämä käyttäjän käsikirja yhdessä nuoren kuljettajan kanssa, selitä sen sisältö ja varmista, että hän ymmärtää, miten ajoneuvoa käytetään turvallisesti. Pidä tämä käyttäjän käsikirja aina käsillä viitteeksi.

520003296_FI

Alkuperäisten
ohjeiden käännös

CALIFORNIA PROPOSITION 65 -VAROITUS

VAROITUS

Maastoajoneuvon käyttö, huolto ja kunnossapito voi aiheuttaa altistusta kemikaaleille (kuten moottorin pakokaasut, hiilimonoksidi, ftalaatit ja lyijy), jotka Kalifornian osavaltion viranomaisten mukaan aiheuttavat syöpää ja synnynnäisiä vammoja tai lisääntymishäiriöitä. Altistuksen minimoimiseksi tulee välttää pakokaasujen hengittämistä ja moottorin joutokäyntiä, jos se ei ole välttämätöntä, huoltaa ajoneuvo hyvin tuuletetuissa tiloissa ja käyttää huollon aikana käsineitä tai pestä kädet usein. Katso lisätietoja osoitteesta www.p65warnings.ca.gov/products/passenger-vehicle.

Kanadassa tuotteiden jakelijana ja huoltajana toimii Bombardier Recreational Products Inc. (BRP).

USA:ssa tuotteiden jälleenmyyjä ja huoltotoimista vastaava on BRP US Inc.

Euroopan talousalueella (joka käsittää Euroopan unionin jäsenvaltiot sekä Yhdistyneen kuningaskunnan, Norjan, Islannin ja Liechtensteinin), Itsenäisten valtioiden yhteisössä (mukaan lukien Ukraina ja Turkmenistan) ja Turkissa, tuotteiden jakelijana ja huoltajana on BRP European Distribution S.A. ja muut BRP:n sidos- tai tytäryhtiöt.

Kaikissa muissa maissa tuotteiden jakelijana ja huoltajana toimii Bombardier Recreational Products Inc. (BRP) tai sen tytäryhtiöt.

™ BRP:n tai sen tytäryhtiöiden tavaramerkit.

Tämä ei ole täydellinen luettelo Bombardier Recreational Products Inc:n tai sen tytäryhtiöiden omistamista tavaramerkeistä:

SKI-DOO®

MXZ®

XPS®

Kaikki oikeudet pidätetään. Mitään tämän käyttäjän käsikirjan osaa ei saa jäljentää missään muodossa ilman Bombardier Recreational Products Inc:n etukäteen antamaa kirjallista lupaa.

©Bombardier Recreational Products Inc. (BRP) 2024

Tämän ajoneuvon käyttö voi olla vaarallista.

Älä koskaan kiihdytä nopeasti tai aja suurella nopeudella yli näkyvyysrajojen tai tuntematta täysin maastoa ja sitä, mitä edessäsi on. Noudata nopeusrajoituksia äläkä koskaan aja nopeuksilla, jotka eivät salli riittävää liikkumis- ja pysähtymismatkaa. Lue ja tutustu koko käyttöoppaaseen ja moottorikelkan turvallisuuskäsikirjaan.

Tämän varoituksen noudattamatta jättäminen voi aiheuttaa henkilövahinkoja itsellesi tai muille. Turvallisuutesi vuoksi ymmärrä ja noudata kaikkia tässä käyttöoppaassa ja ajoneuvon tarroissa olevia varoituksia.

Pidä tämä käyttöopas aina mukana. Jos kadotat oppaasi, sähköinen tulostettava versio on saatavilla osoitteessa www.operatorsguides.brp.com, tai käy valtuutetun jälleenmyyjän luona hankkimassa korvaava paperiversio. Turvatarroja on pidettävä ajoneuvon pysyvinä osina. Jos turvatarra irtoaa tai muuttuu vaikealukaiseksi, ota yhteys valtuutettuun jälleenmyyjään saadaksesi ilmaisen korvaavan tarran.

TÄSSÄ OPAAASSA OLEVIENT VAROITUSTEN NOUDATTAMATTA JÄTTÄMINEN VOI JOHTAA VAKAAN LOUKKAANTUMISEEN TAI KUOLEMAAN.

Käyttöoppaassa, moottorikelkan turvallisuuskäsikirjassa ja moottorikelkan tarroissa on tärkeitä tietoja:



Turvallisuusvaroitussymboli tarkoittaa HUOM! OLE VARUILLASII! TURVALLISUUTESI ON KYSEESSÄ.



VAROITUS

VAROITUS ilmoittaa henkilökohtaiseen turvallisuuteen liittyviä tietoja. Noudata määräystä, koska se koskee vakavan henkilövahingon tai jopa kuoleman mahdollisuutta.



HUOMIO

HUOMIO koskee vaaratilannetta, joka voi johtaa vähäiseen tai kohtalaiseen loukkaantumiseen, ellei sitä vältetä.

HUOMIO

HUOMIO ilman vaaran hälytyssymbolia ilmoittaa vaarallisesta toiminnasta. Noudata ohjetta, koska se käsittelee moottorikelkan osan tai osien vaurioitumisen mahdollisuutta.

■ **HUOMAA:**

HUOMAUTUKSELLA osoitetaan lisätiedot, joihin on syytä kiinnittää erityistä huomiota.

Henkilövamma

- Vältäaksesi loukkaantumiset itsellesi ja muille, älä KOSKAAN käytä moottorikelkkaa lukematta ja ymmärtämättä ensin tätä opasta ja moottorikelkan turvallisuuskäsikirjaa; noudata sen jälkeen annettuja ohjeita ja huomioi varoitukset.
- KÄYTÄ TERTVETÄ JÄRKEÄ.
- ÄLÄ JUO ALKOHOLIA, KUN AJAT KELKKA.
- PIDÄ KELKKA AINA HALLINNASSA.
- KERRO AIKEISTASI YSTÄVILLESII. Jos näet ystäväsi käyttävän moottorikelkkaa holtittomasti, ylinopeudella, päihtyneenä tai muulla vaarallisella tavalla, älä odota, kunnes on liian myöhäistä varoittaa moottorikelkan väärinkäytön seurauksista. Tällainen ajotapa vaarantaa kaikkia. OLE AKTIIVINEN OMA JA MUIDEN TURVALLISUUDEN VARMISTAJA

Tämä sivu on
tarkoituksella tyhjä

Sisällysluettelo

Esipuhe	2	Huolto	21-32
Moottorikelkan turvallisuussäännöt	3	Moottoriöljy	21
Riippulaput	4-6	Akku (sähkökäynnistys)	21
Varoitusmerkinnät ja tiedot.....	7-8	Kaasutin	23
Vaativuuden mukaisuusvakuutus (EU).....	9	Kaasuviivun tarkistaminen/säätö (jännitys).....	24
Vaativuuden mukaisuusvakuutus (UK) ..	10	Polttoaineen pääsuodatin.....	24
Päästöasetus 2016/1628 (EU)	11	Sytytystulppa.....	25
Turvavikojen raportointi	12	Jarrutus	25
Valmistelut MXZ 200:n turvalliseen käyttöön	13	Telamaton kireys.....	26
MXZ 200:n käyttö	14	Telamaton linjaus	27
Yleistä tietoa	15-19	Iskunvaimentimen jousien säätäminen	28
Ohjainten paikat	15	Takajousen kireyden säätäminen	29
Moottorikelkan tunnistaminen	15	Suksien linjaus	29
Bensiini – Öljy	15	Ohjainrauta.....	30
Kaasutin	16	Narukäynnistimen tuuletusaukot	30
Moottorin sisäänajo	17	Valot.....	30
Äänenvaimennin	17	Suoritettavat huoltotoimenpiteet	32
Jousitus	17	Varastoinnin valmistelu	37
Akku	17	Valmistelu varastoinnin jälkeen.....	38
Käyttöohjeet	19	Tekniset tiedot	39
Moottorin käynnistäminen ja pysäyttäminen	19	Takuu.....	40
Määräaikaishuolto-/viritystaulukko	20	Asiakastiedot	52
		Ota yhteyttä	54
		Osoitteen/omistajan muutos	55

Esipuhe

MXZ 200 -moottorikelkka on tarkoitettu vähintään 13-vuotiaan kuljettajan oppimis-/huvimoottorikelkaksi aikuisen valvonnassa. Tämä moottorikelkka on tarkoitettu vain käyttäjän ajettavaksi; matkustajia ei saa olla. Tämän moottorikelkan käyttö yleisillä kaduilla, teillä ja maanteillä voi olla vaarallista, ja se on useimmissa tapauksissa lain mukaan kielletty. Tätä ajoneuvoa ei ole tehtaalla varustettu ajamiseen väylillä. Lisävarusteet voivat olla tarpeen paikallisten määräysten täyttämiseksi. Lisätietoja saat valtuutetulta BRP-jälleenmyyjältäsi. Varmista kuitenkin, että noudatat paikallisia määräyksiä muiden vaatimusten, kuten kuljettajan ja ajokortin alaikärajan osalta. Vanhempana tai huoltajana käyttäjän on otettava vastuu moottorikelkan turvallisen käytön opettamisesta. Opeta kaikille käyttäjille moottorikelkan käytön perusperiaatteet, moottorikelkkasäännöt ja -määräykset sekä erityisesti se, miten moottorikelkka pysäytetään hätätilanteessa. Vaikuta moottorikelkan käyttäjän kohteliaisuuteen ja vastuuntuntoon.

Tämä moottorikelkka on Ski-Doo-laatu tuote, joka on suunniteltu, valmistettu ja koottu antamaan luotettavaa palvelua. Varmista, että omistajana perehdyt perusteellisesti sen peruskäyttöön, huoltoon ja varastointimenettelyihin. Lue tämä opas ja sen liitteenä oleva Moottorikelkan turvallisuus käsikirja varmistaaksesi moottorikelkan turvallisen ja asianmukaisen käytön.

Tämä opas on jaettu osiin. Osiot ”Valmistelut MXZ 200:n turvalliseen käyttöön” ja ”MXZ 200:n käyttö” on luettava ja selitettävä kuljettajalle. Muut osiot on tarkoitettu omistajalle/vanhemmalle/huoltajalle, ja ne sisältävät tietoa moottorikelkan tunnistamisesta, turvallisista käyttöohjeista, voitelusta, huollosta, varastoinnista ja varastoinnin jälkeisistä valmisteluista. Jos korjausta tai huoltoa joskus tarvitaan, ota yhteys valtuutettuun BRP-moottorikelkkajälleenmyyjään ammattitaitoista huoltoa varten.









Julkaisuhetkellä kaikki tiedot ja kuvat olivat teknisesti oikeita. Mitään taannehtivia velvoitteita ei synny.

Tätä Ski-Doo-käyttäjän käsikirjaa tulee pitää moottorikelkan pysyvänä osana ja sen on pysyttävä moottorikelkan mukana jälleenmyynnin yhteydessä.

Jokainen BRP:n moottorikelkka täyttää tai ylittää moottorikelkan turvallisuus- ja sertifiointikomitean standardit, ja siinä on SSCC-merkki. BRP kannattaa ja kannustaa kaikkien moottorikelkkojen turvallista käyttöä. Käytä aina kypärää ja suojalaseja. Aja varovasti, noudata kaikkia kansallisia ja paikallisia määräyksiä ja kunnioita muiden oikeuksia. Kansainvälisen moottorikelkkavalmistajien yhdistys ISMA:n jäsenet, kuten BRP, parantavat reittejä, sponsoroivat tapahtumia ja tukevat yleisesti osaltaan moottorikelkkaurheilua. National Snowmobile Foundationin jäsenenä BRP edistää moottorikelkkailua koulutuksen, hyväntekeväisyyden ja tutkimusohjelmien avulla.

© **Bombardier Recreational Products Inc. (BRP) 2024.**

Moottorikelkan turvallisuussäännöt

<p>5 Don't ride after midnight. Ne conduisez pas après minuit. Sie eivät saa ajaa öisin. Vero alalla ja muuta varuilla. Alkoholilla ei saa ajaa. Ajattoli lähtöä ettei mitään. Hienä päivänä ajaa on hauskaa. Ajattoli lähtöä ettei mitään. Ajattoli lähtöä ettei mitään.</p> <p>现实中以後は乗らないこと。</p> 	<p>6 Beware of trees and other hazards. Sie sollen auf Bäume und andere Gefahren achten. Vero alalla ja muuta varuilla. Alkoholilla ei saa ajaa. Ajattoli lähtöä ettei mitään. Hienä päivänä ajaa on hauskaa. Ajattoli lähtöä ettei mitään. Ajattoli lähtöä ettei mitään.</p> <p>木や障害物に用心すること。</p> 
<p>7 Always use a solid tire for towing. Använd alltid ett fast gummi vid bogsering. Käytä aina vahvoja vetäviä. Always use a solid tire for towing. Använd alltid ett fast gummi vid bogsering. Käytä aina vahvoja vetäviä.</p> <p>牽引にはしっかりタイヤを使うこと。</p> 	<p>8 Observe proper rider capacity. Respectez le nombre recommandé de passagers. A. Ajattoli lähtöä ettei mitään. B. Maximum deux passagers sur les passagers. C. Maximum deux passagers sur les passagers. D. Maximum deux passagers sur les passagers. E. Maximum deux passagers sur les passagers. F. Maximum deux passagers sur les passagers. G. Maximum deux passagers sur les passagers. H. Maximum deux passagers sur les passagers. I. Maximum deux passagers sur les passagers. J. Maximum deux passagers sur les passagers. K. Maximum deux passagers sur les passagers. L. Maximum deux passagers sur les passagers. M. Maximum deux passagers sur les passagers. N. Maximum deux passagers sur les passagers. O. Maximum deux passagers sur les passagers. P. Maximum deux passagers sur les passagers. Q. Maximum deux passagers sur les passagers. R. Maximum deux passagers sur les passagers. S. Maximum deux passagers sur les passagers. T. Maximum deux passagers sur les passagers. U. Maximum deux passagers sur les passagers. V. Maximum deux passagers sur les passagers. W. Maximum deux passagers sur les passagers. X. Maximum deux passagers sur les passagers. Y. Maximum deux passagers sur les passagers. Z. Maximum deux passagers sur les passagers.</p> <p>乗客定員を守ることに注意すること。</p> 
<p>9 Obey all traffic laws and regulations. Respectez toutes les lois de circulation. Always use a solid tire for towing. Använd alltid ett fast gummi vid bogsering. Käytä aina vahvoja vetäviä.</p> <p>交通規則を守ることに注意すること。</p> 	<p>10 Obey all local laws and regulations. Respectez toutes les lois de circulation. Always use a solid tire for towing. Använd alltid ett fast gummi vid bogsering. Käytä aina vahvoja vetäviä.</p> <p>交通規則を守ることに注意すること。</p> 
<p>11 Read and understand your Operator's Manual. Lue ja ymmärrä käyttöohjeet. Always use a solid tire for towing. Använd alltid ett fast gummi vid bogsering. Käytä aina vahvoja vetäviä.</p> <p>運転者の取扱説明書を読み、よく理解すること。</p> 	<p>12 Obey all local laws and regulations. Respectez toutes les lois de circulation. Always use a solid tire for towing. Använd alltid ett fast gummi vid bogsering. Käytä aina vahvoja vetäviä.</p> <p>交通規則を守ることに注意すること。</p> 

SNOWMOBILE SAFETY RULES

Read and understand your Operator's Manual.
Lue ja ymmärrä käyttöohjeet.
Always use a solid tire for towing.
Använd alltid ett fast gummi vid bogsering.
Käytä aina vahvoja vetäviä.

RÈGLEMENTS DE SÉCURITÉ EN MOTONEIGE

Respectez toujours ces règlements qui vous permettent de pratiquer ce sport avec plaisir.
Lue ja ymmärrä käyttöohjeet.
Always use a solid tire for towing.
Använd alltid ett fast gummi vid bogsering.
Käytä aina vahvoja vetäviä.

SÄKERHETSREGLER VID SNÖSKOTERKÖRNING

Su-Doo™ määrää Hill turvallisuussäännöt. Noudatamalla näitä sääntöjä voit nauttia hiihtämisestä ja ajamisesta.
Lue ja ymmärrä käyttöohjeet.
Always use a solid tire for towing.
Använd alltid ett fast gummi vid bogsering.
Käytä aina vahvoja vetäviä.

MOOTTORIKELKAN TURVASÄÄNNÖT

Nämä säännöt on laadittu moottorikelkojen turvallisuuden takaamiseksi.
Lue ja ymmärrä käyttöohjeet.
Always use a solid tire for towing.
Använd alltid ett fast gummi vid bogsering.
Käytä aina vahvoja vetäviä.

SIKERHETSREGLER FOR BRUK AV SNØSKOOTER

Su-Doo™ operatorer alle til å beholde sikkerhetsregler ved bruk av snøskootere.
Lue ja ymmärrä käyttöohjeet.
Always use a solid tire for towing.
Använd alltid ett fast gummi vid bogsering.
Käytä aina vahvoja vetäviä.

NORME DI SICUREZZA PER LE MOTOSLITTE

Su-Doo™ sostiene ed incoraggia la sicurezza delle motoslitte.
Lue ja ymmärrä käyttöohjeet.
Always use a solid tire for towing.
Använd alltid ett fast gummi vid bogsering.
Käytä aina vahvoja vetäviä.

スノーモービルの安全運転ルール

この安全運転ルールは、スノーモービルの安全運転を確保するために定められています。
Lue ja ymmärrä käyttöohjeet.
Always use a solid tire for towing.
Använd alltid ett fast gummi vid bogsering.
Käytä aina vahvoja vetäviä.

1 Don't drink and ride. No booze, no booze, you can't drive. No out, no out, no out. Käytä aina vahvoja vetäviä. Always use a solid tire for towing. Använd alltid ett fast gummi vid bogsering. Käytä aina vahvoja vetäviä. 飲酒運転はしないこと。

2 Always wear a helmet. Portez toujours un casque. Always use a solid tire for towing. Använd alltid ett fast gummi vid bogsering. Käytä aina vahvoja vetäviä. 常時、ヘルメットを着用すること。

3 Watch out for thin ice/water. Be careful of thin ice/water. No out, no out, no out. Käytä aina vahvoja vetäviä. Always use a solid tire for towing. Använd alltid ett fast gummi vid bogsering. Käytä aina vahvoja vetäviä. 薄氷や水に注意すること。

4 Use caution when crossing road/ice tracks. Be careful when crossing road/ice tracks. No out, no out, no out. Käytä aina vahvoja vetäviä. Always use a solid tire for towing. Använd alltid ett fast gummi vid bogsering. Käytä aina vahvoja vetäviä. 道路や雪道を横断するときには注意すること。

Riippulaput

Tämän moottorikelkan mukana toimitetaan riippulappuja, jotka sisältävät tärkeitä turvallisuustietoja. Kaikkien moottorikelkalla ajavien on luettava ja ymmärrettävä nämä tiedot ennen ajamista.

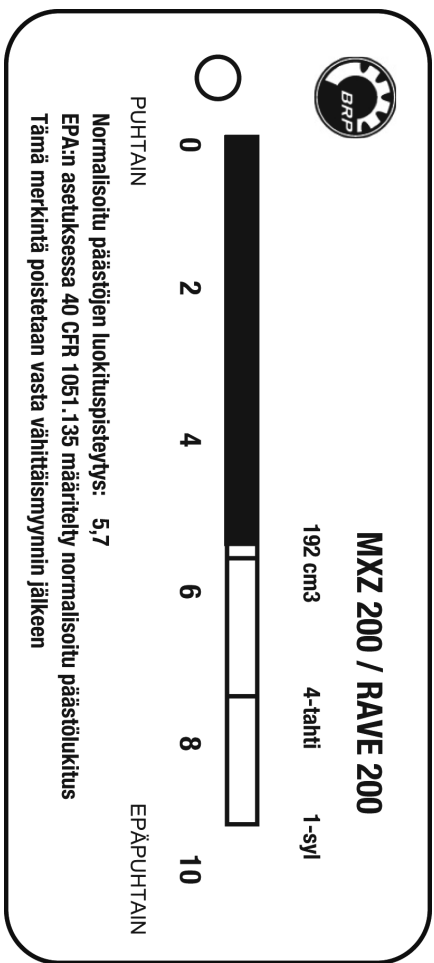

Riippulaput

Tämän moottorikelkan mukana toimitetaan riippulappuja, jotka sisältävät tärkeitä turvallisuustietoja. Kaikkien moottorikelkalla ajavien on luettava ja ymmärrettävä nämä tiedot ennen ajamista.

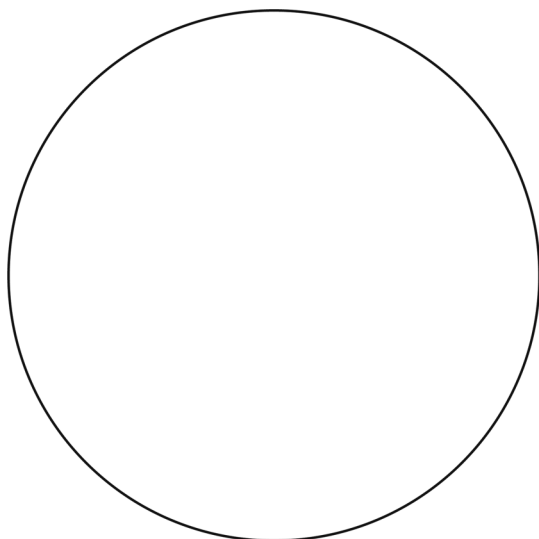

• **HUOMIO** •

**NELITAHTIMOOTT
ORI: ÄLÄ SEKOITA
BENSIINIIN ÖLJYÄ!**

1655-318_FI

Riippulaput

Tämän moottorikelkan mukana toimitetaan riippulappuja, jotka sisältävät tärkeitä turvallisuustietoja. Kaikkien moottorikelkalla ajavien on luettava ja ymmärrettävä nämä tiedot ennen ajamista.

SNOWMOBILE SAFETY AND CERTIFICATION COMMITTEE

ÄÄNIARVIO

73/78

TÄMÄN MOOTTORIKELKKAMALLIN MELUPÄÄSTÖT ON MITATTU SAE:N MELUPÄÄSTÖTESTIEN J1161 JA J192 MUKAISESTI 15,2 METRIN PÄÄSTÄ, EIVÄTKÄ NE YLITÄ 73 dB (A) KULJETTAESSA 24 KM/H NOPEUDELLA EIVÄTKÄ 78 dB (A) TÄYSKAASULLA. TESTISSÄ SALLITAAN 2 dB (A) TOLERANSSI TESTIOLOJEN VAIHTELUN VARALTA.

TÄTÄ KILPEÄ EI SAA
POISTAA ENNEN
OSTOA.

TÄMÄN KILVEN SAA
KIINNITTÄÄ VAIN
MOOTTORIKELKKAAN,
JOSSA ON MYÖS SSCC:N
TURVASERTIFOINTIKILPI.

Varoitusmerkinnät ja tiedot

Tämän moottorikelkan mukana toimitetaan tarroja, jotka sisältävät tärkeitä turvallisuustietoja. Kaikkiin moottorikelkalla ajavien on luettava ja ymmärrettävä nämä tiedot ennen ajamista. Tarroja on pidettävä moottorikelkan pysyvinä osina. Jos tarra irtoaa tai muuttuu vaikealukuiseksi, ota yhteys valtuutettuun jälleenmyyjään saadaksesi korvaavan tarran.

VAROITUS

VAKAVA LOUKKAANTUMINEN TAI JOPA KUOLEMA VOI OLLA SEURAUKSENA, JOS JOKIN SEURAAVISTA JÄTETÄÄN HUOMIOTTA.

- Ennen tämän moottorikelkan käyttöä kaikkien käyttäjien on luettava, ymmärrettävä ja noudatettava käyttöoppaan, turvallisuuskäsikirjan ja kaikkien varoitustarrojen sisältämiä tietoja.
- Käytä hyväksyttyä kypärää, suojalaseja ja asianmukaista moottorikelkkavaatetusta.
- Tarkista ennen moottorin käynnistämistä, että kaasua, jarru ja ohjaus toimivat oikein.
- Jos haluat pysäyttää moottorin hätätilanteessa, paina hätäpysäytyskytkin alas.
- Pysy kaukana pyörivästä telamastosta Muuten seurauksena voi olla takertuminen.
- Älä käytä tätä ajoneuvoa yleisillä teillä.
- Vältä kosketusta kuumiin tai liikkuviin osiin. Sammuta moottori ennen konepellin avaamista. Pidä kaikki suojukset paikoilleen.
- Kiinnitä polttoainesäiliön korkki tankkauksen jälkeen, ennen kuin istut tälle ajoneuvolle tai käytät sitä. Älä säilytä tätä ajoneuvoa suljetussa tilassa polttoainesäiliö täynnä.
- Tarkista jarrunesteen taso ja jarrupalojen kuluminen ennen käyttöä, muuten jarrut voivat hävitä. Jarrujen menettäminen voi johtaa vakavaan loukkaantumiseen tai kuolemaan.
- Hydraulijarrun liiallinen toistuva käyttö suurilla nopeuksilla tapahtuvissa pysähdyksissä aiheuttaa jarrunesteen ylikuumentumisen ja jarrupalojen ennenaikaisen kulumisen, mikä johtaa jarrujen odottamattomaan menetykseen.
- Jarruvivun lukitus ei ole seisontajarru, eikä sitä saa käyttää yli 5 minuutin ajan. Pidempi aika voi aiheuttaa jarrujen lukkiutumisen menetyksen.
- Katso lisätietoja ja ohjeita omistajan käsi kirjasta. Tämän mallin ilmainen käyttöopas on saatavana kirjallisesta pyynnöstä.

HUOMIO

Moottori on lämmitettävä kunnolla ennen nopeaa käyttöä, tai moottori voi vaurioitua vakavasti. Älä käytä moottoria yli puoliikausulla, ennen kuin moottori on saavuttanut normaalin käyttölämpötilan. Jos tämä ajoneuvo on varustettu akulla, se on irrotettava ennen ajoneuvon kääntämistä kyljelleen akkuhapon valumisen estämiseksi.

VAROITUS / WARNING

Tämä ajoneuvo on suunniteltu vain yhden (1) kuljettajan kuljettamiseen, ei matkustajia.

This vehicle is designed for one (1) operator only, no passengers.

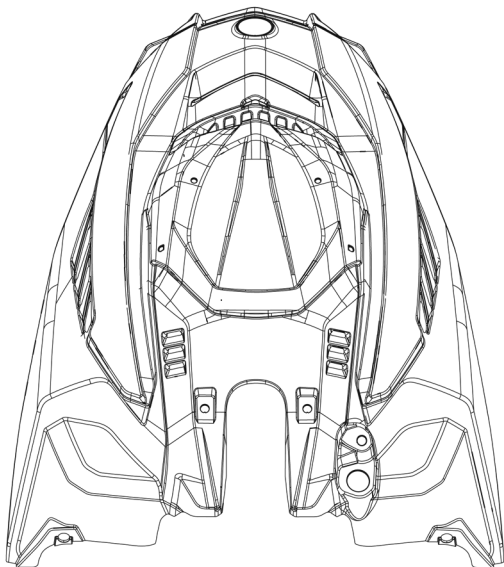

Varoitusmerkinnät ja tiedot

Tämän moottorikelkan mukana toimitetaan tarroja, jotka sisältävät tärkeitä turvallisuustietoja. Kaikkien moottorikelkalla ajavien on luettava ja ymmärrettävä nämä tiedot ennen ajamista. Tarroja on pidettävä moottorikelkan pysyvinä osina. Jos tarra irtoaa tai muuttuu vaikealukuseksi, ota yhteys valtuutettuun jälleenmyyjään saadaksesi korvaavan tarran.

RIIPPUMATON
TESTAUSLABORATORIO ON
TARKASTANUT TÄMÄN MALLIN.
MALLI TÄYTTÄÄ KAIKKI
VALMISTUSHETKELLÄ
VOIMASSA OLLEET
SSCC-TURVAVAATIMUKSET.

SNOWMOBILE SAFETY AND
CERTIFICATION COMMITTEE, INC.

SERTIFIKAATTI



CERTIFIED



THIS MODEL HAS BEEN
EVALUATED BY AN
INDEPENDENT TESTING
LABORATORY AND IT MEETS
ALL SSCC SAFETY STANDARDS
IN EFFECT ON THE DATE OF ITS
MANUFACTURE.

SPONSORED BY THE SNOWMOBILE
SAFETY AND CERTIFICATION
COMMITTEE, INC.

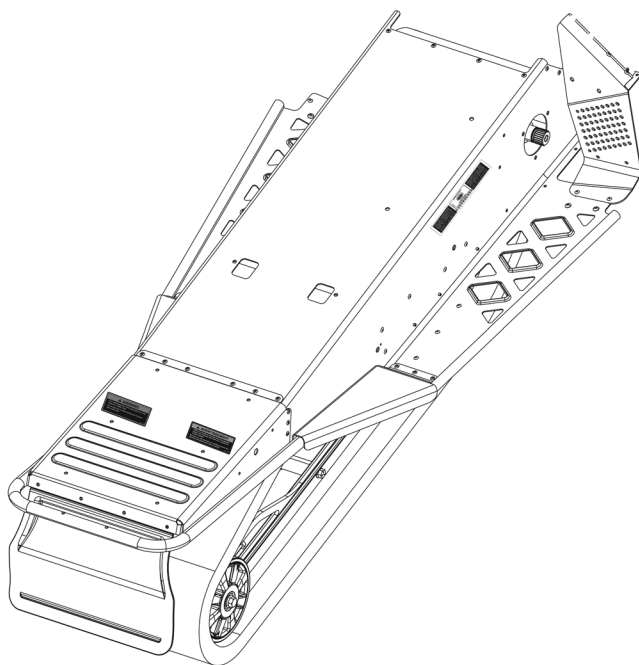

▲ VAROITUS

Käytä kiinteää vetokoukkuja, kun vedät esineitä, jotta vältät äkillisistä pysähdyksistä johtuvat vammat.

Älä seiso pyöriävän telamaton lähellä tai takana. Tästä voi olla seurauksena henkilövahinko.

5611-853_FI

▲ WARNING

Use a solid tongue hitch when towing objects to avoid injury due to sudden stops.

Do not stand near or behind rotating track. Personal injury could result.

5611-852_EN

ONS-429

Vaatumustenmukaisuusvakuutus (EU)



ADVENTURE BY DESIGN

565 de la Montagne Street
Valcourt (Québec) J0E 2L0
Kanada

www.brp.com

EU-vaatumustenmukaisuusvakuutus

Valtuutettu edustaja: BRP-Rotax GmbH Co. KG, Rotaxstrasse 1, Gunskirchen, A-4623, Austria

Tämä vaatimustenmukaisuusvakuutus on annettu täysin valmistajan vastuulla.

Valmistajaa edustava allekirjoittanut vakuuttaa täten, että kaupan nimillä **Ski-Doo (000YWS00)** ja **Lynx (000LYSB00)** myytävät mallivuoden **2025 moottorikelkat**, jotka on merkitty **CE** merkillä ja 17-numeroisella ajoneuvon tunnistenumeraalla (VIN), jonka rakenne on **4UF9S4MxxSTxxxxxx**, täyttävät seuraavien direktiivien ja asetusten kaikki asiaankuuluvat säännökset:

Konedirektiivi 2006/42/EY lisäyksineen asetukseen 2019/1243/EU saakka	ISO 12100:2010
Asetus (EU) 2016/1628 liikkuvien työkonien (NRMM) kaasupäästöistä	Kategoria SMB, Stage V -päästötasot
Sähkömagneettinen yhteensopivuusdirektiivi (EMC) 2014/30/EU lisäyksineen asetukseen (EU) 2018/1139 asti	CISPR 12:2007/A1:2009 ja IEC 61000-6-1:2005 tai UN R10.04 tai uudempi versio
Akkudirektiivi 2006/66/EY lisäyksineen direktiiviin asetukseen (EU) 2018/849 asti	
Radiolaitedirektiivi (RED) 2014/53/EU muutoksineen asetukseen 2018/1139 asti (Jos varusteena on radiotaajuinen D.E.S.S.-avain)	

Dominic Tessier

Dominic Tessier (Nov 13, 2023 17:02 EST)

Dominic Tessier, suunnittelujohtaja,
ajoneuvotekniikka, Ski-Doo
Bombardier Recreational Products Inc.

Valcourt, QC, Kanada

13. marraskuuta 2023

ski-doo LYNX SEVADO EVIRIDE ROTAX CAN-AM

Vaatimustenmukaisuusvakuutus (UK)



BRP Finland Oy
PL 8040 (Isosavantie 7)
FI-96101 Rovaniemi, Finland
Puh. +358 40 800 7700
Faksi +358 16 318 114
www.brp.com

UK-vaatimustenmukaisuusvakuutus

Valtuutettu edustaja: BRP UK Ltd., (BWM Accountants Limited), Suite 5.1, 12 Tithebarn Street, Liverpool, L2 2DT

Tämä vaatimustenmukaisuusvakuutus on annettu täysin valmistajan vastuulla.

Valmistajaa edustava allekirjoittanut vakuuttaa täten, että kaupanimillä **Ski-Doo (000YWSD00)** ja **Lynx (000LYSB00)** myytävät mallivuoden **2025 moottorikelkat**, jotka on merkitty **UK** merkillä ja 17-numeroisella ajoneuvon tunnustenumera (VIN), jonka rakenne on **4UF9S4MxxSTxxxxxx**, täyttävät seuraavien Ison-Britannian asetusten kaikki asiaankuuluvat säännökset:

Koneiden toimituksen (turvallisuus) määräykset 2008, UK:n asetus 2008/1597 muutoksineen asetukseen 2020/1112 asti	ISO 12100:2010
Itsestään kulkevien maastokoneiden (tyyppihiiväksyntä sekä kaasui- ja hiukkassaastepäästöt) määräys 2018, UK:n asetus 2018/764 muutoksineen asetukseen 2020/1393 asti	Kategoria SMB, Stage V -päästötaset
Sähkömagneettisen yhteensopivuuden määräykset 2016, UK SI 2016/1091 asetus muutoksineen asetukseen 2020/1112 asti	CISPR 12:2007/A1:2009 ja IEC 61000-6-1:2005 tai UN R10.04 tai uudempi versio
Akkujen (markkinoille laskeminen) määräykset 2008, UK:n asetus 2008/2164 muutoksineen asetukseen 2020/904 asti	
Radiolaitemääräykset 2017, UK:n asetus 2017/1206 muutoksineen asetukseen 2020/1112 asti	

Dominic Tessier

Dominic Tessier (Nov 13, 2023 17:01 EST)

Dominic Tessier, suunnittelujohtaja,
ajoneuvotekniikka, Ski-Doo
Bombardier Recreational Products Inc.

Valcourt, QC, Kanada

13. marraskuuta 2023

ski-doo LYNX SEVADOO. EVIRIDE. ROTAX. CAN-AM

Päästöasetus 2016/1628 (EU)

Laite on päästöasetuksen 2016/1628 mukainen, mikä näkyy moottorin sylinterikan-
nen kannessa olevasta NRMM-tunnisteesta (Non-Road Mobile Machinery)

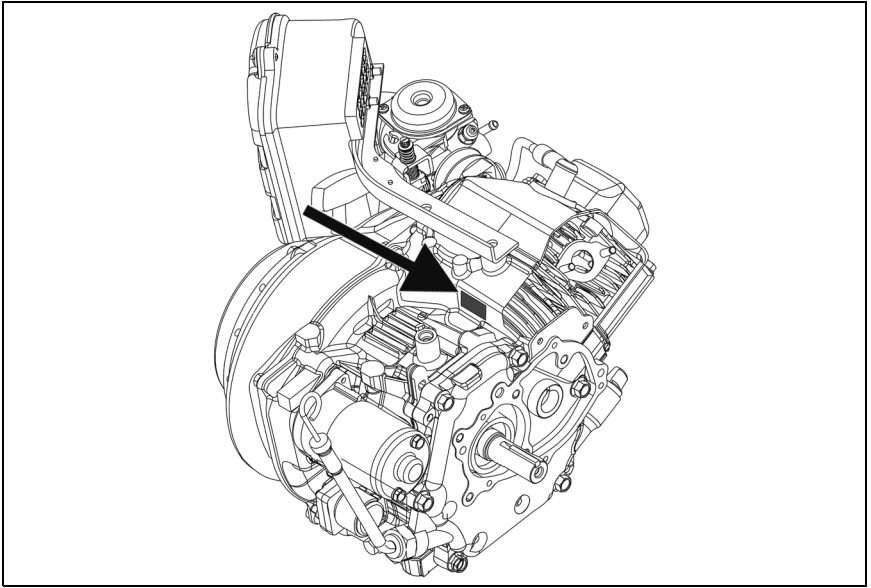

ONS-311

Turvavikojen raportointi

Jos asut Kanadassa ja uskot, että ajoneuvossasi on vika, joka saattaisi aiheuttaa kolarin, vamman tai kuoleman, sinun on välittömästi otettava yhteyttä Kanadan liikenneministeriöön (Transport Canada) sen lisäksi, että ilmoitat asiasta Bombardier Recreational Products Inc. -yhtiölle.

Jos Transport Canada vastaanottaa samanlaisia valituksia, se voi ryhtyä tutkimaan asiaa, ja jos se havaitsee, että turvallisuusvikoja esiintyy tietyssä ajoneuvoryhmässä, se saattaa määrätä tuotteille takaisinkutsun ja korjauskampanjan. Transport Canada ei kuitenkaan voi olla osallisena mihinkään yksittäiseen ongelmaan sinun, jälleenmyyjäsi tai Bombardier Recreational Products Inc. -yhtiön välillä.

Transport Canadian yhteystiedot

PUHELIN

- 819-994-3328 (Gatineau-Ottawan alueella ja ulkomailla)
- 1-800-333-0510

POSTI:

- Transport Canada – ASFAD
330 Sparks Street
Ottawa, ON K1A 0N5

INTERNET

- <http://www.tc.gc.ca/recalls>

Valmistelut MXZ 200:n turvalliseen käyttöön

■ **HUOMAA:** Omistajan/vanhemman/huoltajan on luettava ja selitettävä kuljettajalle tämä osio ja MXZ 200:n käyttö -osio. Viittaa ohjauspaikkoihin tai moottorikelkkaan selittäessäsi tätä osiota.

Kuten useimmat kuljettajat, odotat innokkaasti moottorikelkan ajamista. Muista, että moottorikelkka ei ole leikkikalua. Sitä on ajettava aina varovasti!

Ensinnäkin sinun on tunnettava hallintalaitteet, tiedettävä, missä hallintalaitteet ovat, ja osattava käyttää niitä oikein.

- A. **JARRUVIPU** — Moottorikelkan hidastamiseksi tai pysäyttämiseksi jarruvipua on vedettävä (puristetava) ohjaustangon kahvaa kohti.

■ **HUOMAA:** Kun jarrua käytetään, kaasuvivun on oltava tyhjäkäyntiasennossa (vapautettu).

- B. **KAASUVIPU** – Säätää moottorikelkan nopeutta. Mitä lähempänä kaasuvipu on ohjaustangon kahvaa (mitä enemmän sitä puristetaan), sitä nopeammin moottorikelkka kulkee.

- C. **VIRTUALUKKO** – Kun avain on OFF-asennossa, moottori ei käynnisty eikä käy. Jos avain on RUN-asennossa, moottori käynnistyy ja käy.

- D. **HÄTÄPYSÄYTYSKATKAIN** – Jos tapahtuu jotain, mitä et ymmärrä, tai sattuu hätätapaus, paina hätäpysäytyskatkaisin alas OFF-asentoon, jolloin moottori sammuu heti.

- E. **TURVAKATKAISIN** – Moottori ei käynnisty eikä käy, ellei turvakatkaisimen pistoketta ole kytketty turvakatkaisimeen, joka sijaitsee konsolin oikeassa yläkulmassa. Turvakatkaisimen nyöri **TÄYTTY** kiinnittää käyttäjään, ennen kuin moottoria yritetään käynnistää.

Toiseksi sinun on tarkistettava useita asioita joka kerta ennen moottorin käynnistämistä.

- A. Varmista, että jarruvipu toimii oikein (liikkuu vapaasti) vetämällä (puristamalla) jarruvipua ja vapauttamalla se useita kertoja.
- B. Varmista, että kaasuvipu toimii kunnolla (liikkuu vapaasti) ja että se napsahtaa takaisin tyhjäkäyntiasentoon nopeasti, kun se vapautetaan. Tyhjäkäyntiasennossa kaasuvipu on kauimpana ohjaustangon kahvasta. Jos kaasuvipu ei napsahda nopeasti takaisin, moottoria ei saa käynnistää ja kaasujärjestelmä on korjattava.
- C. Varmista, että sinulla on riittävästi vaatteita päälläsi pitämään itsesi lämpimänä, mutta älä KOSKAAN käytä vaatteita, kuten pitkiä tai löysiä huiveja tai pitkiä kengänauhoja, jotka voivat jäädä kiinni moottorikelkan liikkuvaan osaan.

Kolmanneksi varmista, että voit vastata kyllä kaikkiin seuraaviin kysymyksiin ennen jokaista ajokertaa.

- A. Onko sinulla omistajan tai vanhemman tai huoltajan lupa käyttää moottorikelkkaa?
- B. Käytätkö hyväksytyä suojakypärää?
- C. Käytätkö jotain silmiäsi suojaavaa (kuten suojalaseja tai visiiriä)?
- D. Oletko pukeutunut riittävän lämpimästi?
- E. Onko vanhempasi tai huoltajasi tarkistanut, että sinulla on riittävästi bensiniä?
- F. Liikkuvatko kaasuvipu ja jarruvipu vapaasti?
- G. Ovatto kaikki suojat ja suojukset oikeilla paikoillaan ja onko konepelti tukevasti lukittu?
- H. Onko sinulla turvallinen alue, jossa voit ajaa? Onko varmaa, että alueella ei ole kiviä, johtoja, puita, liikennettä jne.

MXZ 200:n käyttö

Moottorikelkan käyttäjän on aina oltava vastuuntuntoinen, varovainen ja huomaavainen. Turvallisuutesi on meidän huolenaiheemme, ja sen on aina oltava myös sinun huolesi.

- A. Kun opettelet moottorikelkan käyttöä, pyydä vanhempaa tai huoltajaa viemään sinut avoimelle alueelle harjoittelemaan kahdeksikkoa, käynnistämistä ja pysäyttämistä. Tämä harjoittelu on tärkeää ja antaa sinulle hyvän tunteen moottorikelkan käyttöön. Voit myös oppia, miten moottorikelkka käyttäytyy erilaisissa olosuhteissa (syvä lumi, kantava lumi jne.).
- B. Istu aina istuimella ja pidä molemmat jalat astinlaudoilla, kun käytät moottorikelkkaa. Älä nouse moottorikelkan kyydistä ennen kuin se on pysähtynyt kokonaan.
- C. Älä koskaan aja moottorikelkalla turvallista nopeutta nopeammin. Älä aja liian lähellä teitä, rakennuksia, puita, muita moottorikelkkoja tai ihmisiä. Älä koskaan hurjastele tai keuli!
- D. Älä koskaan käytä moottorikelkkaa, elleivät ajovalot ja takavalot ole kunnossa.
- E. Moottorikelkka on suunniteltu sinun iloksesi. ÄLÄ tarjoa kyytiä ystävillesi. Se on tarkoitettu vain yhden henkilön kuljettamiseen.
- F. Älä vedä kelkkoja, rekiä tms. moottorikelkan perässä.
- G. Jos jäät kiinni, sammuta moottori ja hae apua.

Yleistä tietoa

Ohjainten paikat

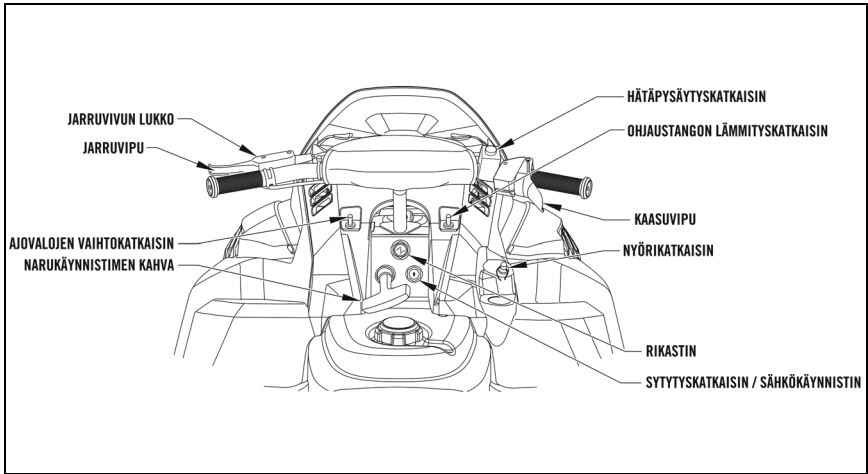

0753-827

Moottorikelkan tunnistaminen

Tässä moottorikelkassa on kaksi tunnistenumeroa: Ajoneuvon tunnusnumero (VIN) on leimattu tunnelin oikealle puolelle ja moottorin sarjanumero (ESN) on leimattu kampikammion etupuolelle.

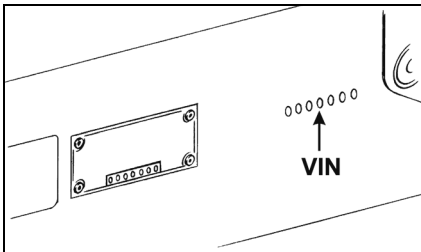

0726-200

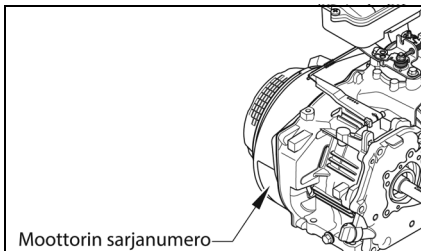

0744-926

Valtuutettu jälleenmyyjä tarvitsee näitä numerotietoja takuuasiakirjojen asianmukaisessa täyttämässä. BRP ei myönnä takuuta, jos ESN- tai VIN-numero on poistettu tai vahingoitettu millään tavalla.

Ilmoita aina moottorikelkan mallinimi, VIN-numero ja moottorin sarjanumero, kun otat yhteyttä valtuutettuun BRP:n moottorikelkkamyyjään varaosia, huoltoa, lisävarusteita tai takuuta varten. Jos koko moottori on vaihdettava, pyydä jälleenmyyjää ilmoittamaan BRP:lle oikeat rekisteröintitiedot.

Bensiini - Öljy

Tässä moottorikelkassa on nelitahtimoottori, joten bensiiniä ja öljyä ei tarvitse sekoittaa keskenään.

Polttoainevaatimukset

HUOMIO
 Käytä aina uutta tuoretta bensiiniä. Bensiini hapettuu, ja tämä johtaa oktaaniluvun ja haihtuvien yhdisteiden vähenemiseen sekä tahnan sekä hartsin muodostumiseen, mikä voi vahingoittaa polttoainejärjestelmää.

Alkoholipolttoaineseokset vaihtelevat maasta ja alueesta riippuen. Ajoneuvosi on suunniteltu käytettäväksi suositelluilla polttoaineilla. Ota kuitenkin seuraavat seikat huomioon:

Ei ole suositeltavaa käyttää polttoainetta, jonka alkoholipitoisuus ylittää paikallisten säännösten rajan, sillä tällöin polttoainejärjestelmän komponenteissa saattaa ilmetä seuraavia ongelmia:

- käynnistys- ja käyntiongelmät
- kumi- ja muoviosien heikkeneminen
- metalliosien korrosio
- moottorin sisäisten osien vaurioituminen.
- Tarkasta säännöllisesti polttoainevuotojen varalta tai polttoainejärjestelmässä mahdollisesti ilmenevien muiden epänormaalin toiminnan kaunnon varalta, jos epäilet, että polttoaineen alkoholipitoisuus on paikallisia säännöksiä suurempi.
- Alkoholilla sisältävät polttoaineseokset keräävät kosteutta, joka saattaa johtaa polttoaineen ainesosien jakautumiseen ja aiheuttaa moottorin suorituskykyongelmia tai moottorivaurioita.

Suosittelava polttoaine

Käytä lyijytöntä bensiiniä, joka sisältää ENINTÄÄN 10 % etanolia. Polttoaineen vähimmäisoktaaniluvun on täytettävä seuraavat vaatimukset.

Polttoainetyppi	Moottori	Vähimmäisoktaaniluku
Polttoaine, jossa EI ole etanolia	200	87 pumpun ilmoitettu AKI (RON+MON)/2 92 RON
Polttoaine, jossa voi olla ENINTÄÄN 10 % etanolia	200	91 AKI (RON+MON)/2 95 RON

HUOMIO
 Älä koskaan kokeile muita polttoaineita. Vääränlaisen polttoaineen käyttö saattaa vaurioittaa moottoria tai polttoainejärjestelmää.

HUOMIO
 ÄLÄ käytä polttoainetta polttoainepumpuista, joissa on merkintä E85.

Yhdysvaltain EPA-säännöt kieltävät E15-polttoaineen käytön.

Suosittelava öljy

■ **HUOMAA:** Tähän moottorikelkkaan on tehtaalta laitettu synteettinen SAE 0W-40 -öljy.

Moottorissa suositellaan käytettäväksi synteettistä XPS 0W-40 öljyä. Katso lisätietoja viskositeettitaulukosta.

HUOMIO
 Mikä tahansa suositellun öljyn sijasta käytetty muu öljy voi aiheuttaa vakavia moottorivaurioita.

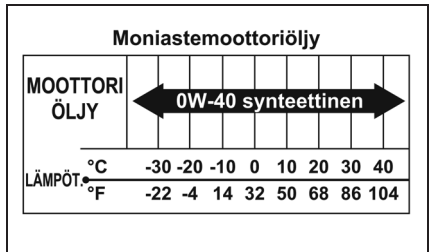

ÖLJYKAAVIO J

Kaasutin

Pääsuutin	Pilottisuutin	Pilottiruuvi (PS) (kierty ulospäin)	Uimurin korkeus
107,5	17,5	2	8 mm (0,31")

Kaasuttimen suihkukaavio* 200

Korkeus	Pääsuutin (MJ)				Pilottisuutin (MJ)					
	Suihkunneula (JN)		Pilottiruuvi (PS)		Suihkunneula (JN)		Pilottiruuvi (PS)			
6000+ (1829+)	MJ	105	102,5	100	97,5	MJ	105	102,5	100	97,5
	JN	17,5	17,5	17,5	17,5	JN	17,5	17,5	17,5	17,5
4000 (1219)	MJ	107,5	105	102,5	100	MJ	107,5	105	102,5	100
	JN	17,5	17,5	17,5	17,5	JN	17,5	17,5	17,5	17,5
0 (0)	MJ	110	107,5	105	102,5	MJ	110	107,5	105	102,5
	JN	17,5	17,5	17,5	17,5	JN	17,5	17,5	17,5	17,5
2000 (610)	MJ	110	107,5	105	102,5	MJ	110	107,5	105	102,5
	JN	17,5	17,5	17,5	17,5	JN	17,5	17,5	17,5	17,5
Lämpötila E		-40 ~ -2	-10 ~ 20	15 ~ 42	40 ~ 80					
Lämpötila C		(-40 ~ -20)	(-20 ~ -7)	(10 ~ 7)	(4 ~ 27)					

ONS-257

Moottorin sisäänajo

Moottori vaatii lyhyen sisäänajojakson (noin 10 käyttötuntia), ennen kuin se altistetaan raskaalle kuormitukselle tai täyskaasukäytölle. Sisäänajomenettelyn tarkka noudattaminen edistää moottorin optimaalista suorituskykyä ja pitkäikäisyyttä.

Sisäänajon aikana suositellaan enintään 1/2 kaasua; lyhyet kiihdytykset täydellä kaasulla ja ajonopeuden vaihtelut edistävät kuitenkin moottorin hyvää sisäänajoa. Kymmenen tunnin sisäänajon jälkeen moottorikelkka voidaan viedä valtuutettuun BRP-moottorikelkka-jälleenmyyjään tarkastusta ja öljynvaihtoa varten. Tämä huolto on moottorikelkan omistajan harkinnassa ja kustannuksella.

Äänenvaimennin

Äänenvaimennin on suunniteltu vähentämään moottorin melua ja parantamaan moottorin kokonaistehoa. Jos moottoria käytetään ilman asennettua äänenvaimenninta, seurauksena on vakava moottorivaurio.

Jousitus

Lisävarusteena saatavaa Heavy Duty -jousisarjan voi ostaa kaikilta BRP-moottorikelkkamyyjiltä. Tämä sarja sisältää jäykemmät suksien iskunvaimennusjousit sekä jäykemmät takavääntöjousit.

Akku

On erittäin tärkeää, että akku on aina täyteen ladattuna ja että akun liitännät ovat puhtaat ja tiiviit. Jos akun lataaminen tulee tarpeelliseksi, katso huolto-osan alalukua Akku.

Kaapelikäynnistys

■ **HUOMAA:** BRP ei suosittele tyhjentyneen akun omaavan moottorikelkan käynnistämistä kaapelien avulla, jos sen akku on tyhjä, vaan akun irrottamista, huoltamista ja kunnollista lataamista; hätätilanteissa moottorikelkan kaapelikäynnistäminen voi kuitenkin olla tarpeen. Jos näin on, suorita tämä toimenpide huolellisesti ja turvallisesti seuraavan menettelyn mukaisesti.

HUOMIO

Ajoneuvon kaapelikäynnistäminen ilman akkua ei ole suositeltavaa, koska se voi aiheuttaa vahinkoa. Lisäksi laitteen käyttäminen ilman paikallaan olevaa akkua tai "Jumper Packin" käyttö voi vahingoittaa sähköjärjestelmää.

VAROITUS

Akun väärä käsittely tai kytkeminen voi aiheuttaa vakavia vammoja, kuten happopalovammoja, sähköpalovammoja tai räjähdyksen aiheuttamaa sokeutumista. Poista aina sormukset ja kellot.

1. Liu'uta kaapelikäynnistettävän moottorikelkan napojen tulpat pois.

VAROITUS

Aina kun akkua huolletaan, on huomioitava seuraava: pidä kipinät, avotuli, savukkeet ja muut liekit etäällä. Käytä suojalaseja. Suojaa iho ja vaatteet, kun käsittelet akkua. Kun akkua huolletaan suljetussa tilassa, pidä alue hyvin tuuletettuna.

2. Tarkasta akku, onko siinä merkkejä elektrolyyttivuodoista, löysistä navoista tai pullistuneista sivuista. Vuotavat tai pullistuvat akkukotelot voivat viitata jäätymiseen tai oikosulkuun akussa.

VAROITUS

Jos jokin näistä ilmiöistä on olemassa, ÄLÄ yritä käynnistää kaapeleilla, tehostaa tai ladata akkua. Räjähdys voi aiheuttaa vakavia vammoja.

3. Tarkasta käynnistykseen käytettävä ajoneuvo varmistaaksesi, että sen jännite ja maadoitusnapaisuus ovat yhteensopivia. Ajoneuvossa on oltava 12 voltin tasavirta, negatiivisesti maadoitettu sähköjärjestelmä.

HUOMIO

Varmista aina, että sähköjärjestelmien jännite ja maadoituspolariiteetti ovat samat, ennen kuin kytket hyyppykaapelit. Jos näin ei ole, voi aiheutua vakavia sähkövaurioita.

4. Siirrä käynnistykseen käytettävä ajoneuvo riittävän lähelle, jotta käynnishyyppykaapelit yltävät helposti; aseta ja lukitse sitten jarrut, sammuta kaikki sähköiset lisävarusteet ja käännä sytytysvirtakytkin OFF-asentoon.

■ HUOMAA: Varmista, että kaikki apukäynnistettävän moottorikelkan kytkimet on kytketty pois päältä.

5. Kiinnitä positiivisen (punaisen) kaapelin toinen puristin tyhjän akun (C) positiiviseen (+) napaan (1) varoen koskemasta metalliin toisella puristimella; kiinnitä sitten positiivisen (punaisen) kaapelin toinen puristin hyvän akun (B) positiiviseen (+) napaan (2).

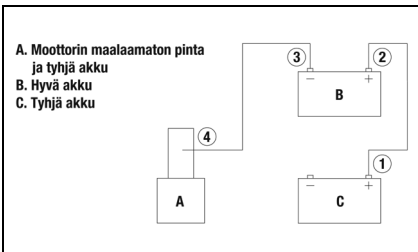

0744-527

■ HUOMAA: Jotkin käynnistyskaapelit voivat olla samanvärisiä, mutta puristimien tai päiden värikoodit ovat punainen ja musta.

6. Kiinnitä miinusmerkkisen (mustan) ylijännitekaapelin toinen puristin hyvän akun (B) miinusnapaan (-) (3); kiinnitä sitten miinusmerkkisen (mustan) ylijännitekaapelin toinen puristin (4) moottorin maalaamattomaan metallipintaan (A), joka on kaukana tyhjästä akusta ja polttoainejärjestelmän osista.

VAROITUS

Älä koskaan tee akun lopullista liitântää, sillä kipinä voi sytyttää vetykaasut ja aiheuttaa akun räjähdysten, mikä voi aiheuttaa happopalovammoja tai näön menetyksen.

7. Seiso kaukana tyhjästä akusta ja käynnistä ajoneuvo hyvällä akulla. Anna ajoneuvon käydä useita minutteja, jolloin tyhjentyneeseen akkuun saadaan jonkin verran varausta.
8. Käynnistä moottorikelkka, jonka akku on tyhjä, ja anna sen käydä useita minutteja ennen kuin irrotat käynnistyskaapelit.
9. Irrota käynnistyskaapelit päinvastaisessa järjestyksessä kuin ne on kytketty (4, 3, 2, 1). Varo, että kaapelit eivät mene oikosulkuun paljasta metallia vastaan.

■ HUOMAA: Tarkasta akku ja sähköjärjestelmä ennen moottorikelkan käyttämistä uudelleen.

Käyttöohjeet

Moottorin käynnistäminen ja pysäyttäminen



VAROITUS

Älä koskaan anna kenenkään seisoa moottorikelkan edessä, etenkin moottoria käynnistettäessä.

On ehdottoman tärkeää, että kaikki moottorikelkan turvallisuuskäsikirjassa esitetyt turvallisuustarkastukset tehdään ennen moottorin käynnistämistä.

Tämä moottorikelkka on varustettu sekä narukäynnistimellä että sähkökäynnistimellä. Narukäynnistimen kahva ja virtalukko sijaitsevat ohjaustangon alapuolella.

Käynnistä moottori seuraavalla toimenpiteellä:

1. Testaa kaasuvipu puristamalla ja vapauttamalla se kokonaan useita kertoja. Vivun PITÄÄ palautua tyhjäkäyntiasentoon nopeasti ja kokonaan.
2. Siirrä hätäpysäytyskatkaisin UP- tai RUN-asentoon.

■ **HUOMAA: Varmista, että turvakytimen pistoke on kytketty turvakyttimeen ja että nyöri on kiinnitetty ajajaan.**

3. Työnnä avain virtalukkoon; käännä avain RUN-asentoon.
4. Kylmää moottoria varten kuristusvipu on siirrettävä täyskuristusasettoon. Jos moottori on lämmin, kuristimen käyttö ei yleensä ole tarpeen.

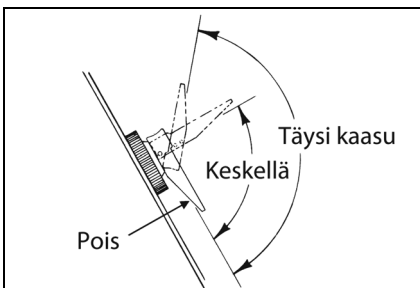

0725-001

5. Käynnistä moottorikelkka manuaalisesti narukäynnistimellä vetämällä narukäynnistimen kahvasta hitaasti, kunnes tunnet vastusta; vetäise sitten nopeasti. Moottorin pitäisi käynnistyä; jos moottori ei kuitenkaan käynnisty, toista tämä vaihe ja anna 1/8 kaasua, kunnes moottori käy.

HUOMIO

Älä vedä käynnistysköyttä rajaun saakka äläkä vapauta ulosvedetyn narun kahvaa, jotta narukäynnistin ei vaurioidu. Anna köyden kelautua hitaasti.

6. Käännä avain sähkökäynnistystoiminnon avulla START-asentoon; kun moottori käynnistyy, vapauta avain.

HUOMIO

Älä käytä käynnistintä yhtäjaksoisesti yli 5 sekuntia kerrallaan.

7. Kun moottori käynnistyy, anna sen lämmetä noin 30 sekunnin ajan kuristusvivun ollessa täyskaasuasennossa. Siirrä kuristinvipu 30 sekunnin kuluttua keskiasentoon. Kuristusvipu on siirrettävä OFF-asentoon, kun moottori on lämmin. Moottorin käynnistyksen jälkeen ja lämpenemisen aikana voi olla tarpeen painaa kaasuvipua hieman. Käynnistä moottori tyhjäkäynnillä useita minuutteja, kunnes moottori on saavuttanut normaalin käyttölämpötilan.
8. Tulviminen — Jos moottori ei käynnisty, kun kuristinta käytetään, mutta näyttää olevan valmis käynnistymään, siirrä kuristinvipu OFF-asentoon.

■ **HUOMAA: Jatkuva kuristimen käyttö vain lisää moottorin tulvimista.**

■ **HUOMAA: Jos moottori ei käynnisty kaasuvivun ollessa puristetuna, irrota sytytystulppa, puhdista ja kuivaa se huolellisesti tai asenna uusi, suositusten mukainen sytytystulppa, jossa on asianmukaiset välkykset.**

9. Sammuta moottori kääntämällä virta-avain OFF-asentoon, siirtämällä turvakytin OFF-asentoon (alas) tai vetämällä kiinnityskorkki turvakytimestä.

Määräaikaishuolto-/viritystaulukko

	Päivittäin	Ensimmäiset 10 tuntia (2 viikkoa)	20 tunnin välein (1 kuukausi)	50 tunnin välein (3 kuukautta)	100 tunnin välein (6 kuukautta)	300 tunnin välein (12 kuukautta)
Venttiilin vällys						IA
Moottori Puristus						I
Sytytystulppa					I	
Polttoaineen syöttöletku	I**					Vaihda kolmen vuoden välein
Kaasuttimen uimuri Kammio					C*	
Moottoriöljy	I	R*			R*	
Mutterit/ruuvit/Pultit	I			T		
Takajousitus			I			
Narukäynnistin	I					I-IC-IL*
Kaasutin						IC
Pilotti-ilmaruuvi						IA
Jarrujärjestelmä	I					
Polttoaineen pääsuodatin			I			
Akku	I					

C = Puhdista
I = Tarkasta
R = Vaihda
T = Kiristä

IA = Tarkasta ja säädä (tarvittaessa).
IC = Tarkasta ja puhdista (vaihda tarvittaessa).
IL = Tarkasta ja voitele (vaihda tarvittaessa).
* = Huolla useammin, jos käytetään epäsuotuisissa olosuhteissa.
** = Tarkasta päivittäin ja vaihda tarvittaessa tai suositusten mukaan.

Huolto

Moottoriöljy

■ **HUOMAA:** Moottorin sisäänajojakson jälkeen moottoriöljy on vaihdettava 100 käyttötunnin (6 kuukauden) välein ja ennen pitkää varastointia.

Tarkastus

Moottoriöljyn taso on tarkistettava joka päivä ennen moottorikelkan käyttöä.

Moottorikelkan on oltava tasaisella alustalla tätä toimenpidettä varten.

■ **HUOMAA:** Varmista, että moottori on jäähtynyt huoneenlämpöön, jotta öljy pääsee valumaan öljypohjaan.

1. Vapauta kaksi kiinnityshihnaa ja avaa konepelti.
2. Irrota öljy- ja ilmatasotikku ja pyyhi se puhtaalla liinalla.

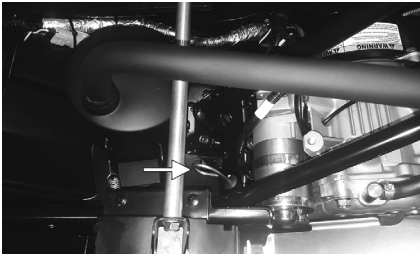

ZR-303

3. Asenna öljytasotikku ja poista öljy- ja ilmatasotikku; moottoriöljyn tason on oltava käyttöalueella, mutta ei MAX/FULL-merkin yläpuolella.

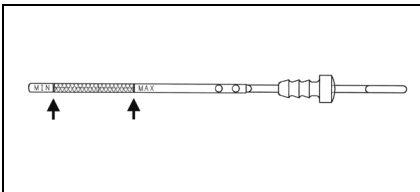

ONS-071

4. Jos vaihetta 1-3 on noudatettu ja öljytaso ei ole käyttöalueella, lisää suositeltua moottoriöljyä öljytikun putken kautta. Asenna öljytasotikku ja sulje ja lukitse konepelti.

Vaihto

1. Irrota pääsytulppa ja laita moottorin alle keräysastia.

2. Vapauta kaksi kiinnityshihnaa ja avaa konepelti.
3. Poista öljyn tyhjennystulppa kampiakammioista ja anna öljyn valua ulos.

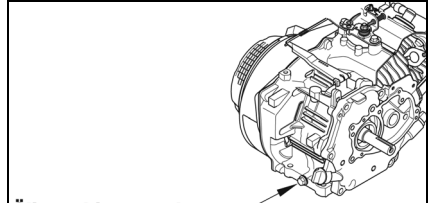

Öljyn tyhjennystulppa

ONS-072

4. Asenna öljyn tyhjennystulppa ja täyttötulppa takaisin.
5. Irrota öljyn mittatikku; kaada sitten 600 ml (20,3 fl oz) suositeltua öljyä öljytasotikun putkeen.
6. Tarkista öljytaso öljyn mittatikun avulla ja varmista, että öljy on käyttöalueella.
7. Sulje konepelti ja kiinnitä se kahdella hihnalla.

Akku (sähkökäynnistys)

Nämä suljetut akut vaativat käytön jälkeen säännöllistä puhdistusta ja latausta, jotta ne tuottaisivat huipputehon ja mahdollisimman pitkän käyttöiän. Seuraavia menettelyjä suositellaan suljettujen akkujen puhdistamiseen ja huoltoon. Lue aina akkulaatereiden ja akkutuotteiden mukana toimitetut ohjeet ja noudata niitä.

■ **HUOMAA:** Moottorikelkan omistaja voi tehdä akun huollon, jos hänellä on siihen tarvittava pätevyys. Jos omistaja ei koe olevansa pätevä, vie moottorikelkka valtuutetulle BRP-moottorikelkälläleenmyyjälle tätä huoltoa varten. Tämä huolto on moottorikelkan omistajan harkinnassa ja kustannuksella.

HUOMIO

Ajoneuvon kaapelikäynnistäminen ilman akkua ei ole suositeltavaa, koska se voi aiheuttaa vahinkoa. Lisäksi laitteen käyttäminen ilman paikallaan olevaa akkua tai "Jumper Packin" käyttö voi vahingoittaa sähköjärjestelmää.

Akun irrottamisessa ja lataamisessa on noudatettava seuraavaa menettelytapaa:

VAROITUS

Akun väärä käsittely tai kytkeminen voi aiheuttaa vakavia vammoja, kuten happopalovammoja, sähköpalovammoja tai räjähdyksen aiheuttamaa sokeutumista. Poista aina sormukset ja kellot. Aina kun akkua huolletaan, on huomioitava seuraava: pidä kipinät, avotuli, savukkeet ja muut liekit etäällä. Käytä suojalaseja. Suojaa iho ja vaatteet, kun käsittelet akkua. Kun akkua huolletaan suljetussa tilassa, pidä alue hyvin tuuletettuna.

VAROITUS

Akun tapit, liittimet ja niihin liittyvät lisävarusteet sisältävät liijyä ja liijy-yhdisteitä, jotka ovat kemikaaleja, joiden tiedetään Kalifornian osavaltiossa aiheuttavan syöpää ja lisääntymiselle haitallisia vaikutuksia. Pese kädet käsittelyn jälkeen.

1. Avaa konepelti; irrota sitten negatiivinen akkukaapeli ja maajohto; irrota sitten positiivinen kaapeli.
2. Irrota akun kuminen kiinnityshihna. Irrota akku.



ZR-306

VAROITUS

Vältä roiskeita ja kontaktia ihon, silmien ja vaatteiden kanssa.

HUOMIO

Älä lataa akkua, kun se on lumike-lkassa ja sen navat ovat kytkettyinä.

3. Pese akku huolellisesti vedellä ja saippualla; puhdista sitten akun tapit ja kaapelin päät teräsharjalla, jotta kaikki syövyttävät kerrostumat saadaan poistettua.

■ **HUOMAA:** Jos akun napoihin tai kaapelin päihin on kertynyt valkoista/vihreää jauhejäämää, käytä vettä ja ruokasoodaa hapon neutraloimiseksi; huuhtele sitten pois lämpimällä saippuavedellä.

HUOMIO

Älä irrota suljetun akun sulkunauhaa.

VAROITUS

Akkuhappo on haitallista, jos se joutuu silmiin, iholle tai vaatteisiin. Akkua käsitellessä on noudatettava varovaisuutta.

4. Testaa akun jännite yleismittarilla. Mittarin on näytettävä vähintään 12,8 voltin DC-tasavirtajännitettä, kun akku on täyteen ladattu.

■ **HUOMAA:** Jos mittarin lukemat ovat tässä vaiheessa vaatimusten mukaiset, akku voidaan palauttaa käyttöön.

5. Jos mittari näyttää alle määritetyn jännitteen, lataa akku seuraavien ohjeiden mukaisesti.
 - A. Kun käytät automaattista akkulaaturia, noudata aina laturin valmistajan ohjeita.
 - B. Kun käytät vakiovirtalaturia, käytä seuraavaa akun lataustaulukkoa.

HUOMIO

Älä koskaan ylitä vakiolatausta.

VAROITUS

Ylikuumentunut akku voi räjähtää ja aiheuttaa vakavia vammoja tai kuoleman. Tarkkaile aina huolellisesti latausaikoja ja latausnopeuksia. Keskeytä lataus, jos akku lämpenee erityisen lämpimäksi. Anna sen jäähtyä ennen latauksen jatkamista.

Akun latauskaavio (Vakiovirtalaturi)		
Akun jännite (DC)	Lataus Alue	Tarvittava latausaika (1,5–2,0 ampeerilla)
12,8–13,0	100 %	Ei mitään
12,5–12,8	75–100 %	3-6 tuntia
12,0–12,5	50–75 %	5-11 tuntia
11,5–12,0	25–50 %	13 tuntia (minimi)
11,5 tai vähemmän	0–25 %	20 tuntia (minimi)

■ **HUOMAA:** Jos akun jännite on 11,5 voltin tasavirtajännite tai vähemmän, jotkin laturit saattavat "katkaista" latauksen eivätkä lataa enää. Jos näin tapahtuu, kytke täyteen ladattu tehostinakku rinnakkain (positiivinen positiiviseen ja negatiivinen negatiiviseen) lyhyeksi ajaksi laturin ollessa kytkettynä. Irrota tehostinakku 10-15 minuutin kuluttua ja jätä laturi kiinni, jolloin laturin pitäisi jatkaa lataamista Jos laturin toiminta katkeaa, vaihda akku.

6. Kun olet ladannut akkua määrätyn ajan, irrota akkulaturi ja anna akun olla paikallaan 1-2 tuntia.
7. Kytke yleismittari ja testaa akun jännite. Mittarin pitäisi näyttää vähintään 12,8 voltin DC-tasajännitettä. Jos jännite on määritellyn mukainen, akku on valmis huoltoon varten.

■ **HUOMAA:** Jos jännite vaiheessa 7 on alle vaatimusten, lataa akkua vielä 1-5 tuntia ja testaa sitten uudelleen. Akku on valmis huoltoon varten.

8. Aseta akku paikalleen moottorikelkkaan ja levitä akun napoihin ja kaapelin päihin kevyt kerros monikäyttörasvaa.

HUOMIO

Varmista ennen akun asentamista, että sytytysvirtakytkin on OFF-asennossa.

9. Kiinnitä punainen positiivinen kaapeli akun positiiviseen napaan pultilla. Kiristä tiukasti.
10. Kiinnitä musta negatiivinen pääkaapeli ja pieni musta negatiivinen kaapeli akkuun pultilla. Kiristä tiukasti.

HUOMIO

Kaapeleiden kytkeminen päinvastoin (positiivinen negatiiviseen ja negatiivinen positiiviseen) voi aiheuttaa vakavia vaurioita sähköjärjestelmälle.

11. Kiinnitä akku sen kannattimeen kumihihnalla.

Kaasutin

Kaasutin on kalibroitu keskimääräisiä ajo-olosuhteita varten; korkeus, lämpötila ja yleinen kuluminen voivat kuitenkin edellyttää tiettyjä kaasuttimen säätöjä. Koska kaasuttimen säädöt vaikuttavat ratkaisevasti moottorin suorituskykyyn ja päästöihin, BRP suosittelee, että valtuutettu BRP-moottorikelkkamyymälä tekee kaikki muutokset kaasuttimen sisäiseen kalibrointiin; kaasuttimeen voidaan kuitenkin tehdä kolme ulkoista säätöä. Nämä ovat kaasun pysäytysruuvi, ohjausruuvi ja kaasuvaijeri.

■ **HUOMAA:** Kun käytetään muuta kuin etanolibensiiniä, kaasuttimen ohjausruuvi on kierrettävä täysin myötäpäivään pysäytykseen asti. Kun käytetään etanolia sisältävää bensiiniä, ohjausruuvi on käännettävä täysin vastapäivään pysäytykseen asti.

Kaasun pysäytysruuvi

Tämä ruuvi säätelee kaasuläpän istukan asentoa, joka puolestaan määrittää oikean tyhjäkäyntinopeuden. Kierrä ruuvia myötäpäivään moottorin tyhjäkäyntinopeuden nostamiseksi ja vastapäivään moottorin tyhjäkäyntinopeuden laske- miseksi.

Kaasuvivun tarkistaminen/säätö (jännitys)

■ **HUOMAA:** Varmista, että kaasuvaijeri on kunnolla kiinni kaasun-ohjauskotelossa.

1. Varmista kaasuvipua vapautettaessa, että ohjauskotelossa oleva pyöreä kytkin on painettu alas. Jos kytkin ei ole painettuna, moottori sammuu, kun kaasuvipu vapautetaan.



ZR-089A



ZR-090

2. Jos kaasuvaijeria on säädettävä, etsi kaasuvaijerin rivisäädin ohjaustolpivierestä.
3. Kiristä mutteri linjasäädintä vasten ja peitä säädin kumipalkeella.

Polttoaineen pääsuodatin

VAROITUS

Aina kun polttoainejärjestelmää huolletaan tai tarkastetaan, kun polttoainetta voi vuotaa, alueella ei saa olla hitsausta, tupakointia, avotulta jne.

BRP suosittelee, että polttoainesuodatin tarkastetaan kerran kuukaudessa. Suodatin sijaitsee polttoaineletkussa polttoainesäiliön ja polttoainepumpun välissä. Ainoa mahdollinen puhdistus on suodattimen käänteishuuhtelu puhtaalla bensiinillä. Tarkista, puhdista tai vaihda suodatin seuraavalla tavalla:

1. Purista polttoaineletku bensiinisäiliön ja suodattimen välisestä polttoaineletkusta sopivilla letkunkiristinpihdeillä.
2. Irrota kiinnikkeet ja hävitä ne; irrota sitten polttoaineletkut hitaasti polttoainesuodattimesta. Hävitä ylimääräinen polttoaine suodattimesta asianmukaisesti.
3. Asenna polttoainelinjan suodatin polttoaineletkuun siten, että suodattimen nuoli osoittaa polttoainepumppua kohti. Varmista, että polttoaineletkut istuvat tiiviisti suodattimeen. Jos polttoaineletku ei sovi tiiviisti, leikkaa 6 mm (1/4 tuumaa) polttoaineletkun päästä; asenna se sitten suodattimeen. Asenna uudet kiristimet ja poista kiristyspihdit.

HUOMIO

Polttoaineletkujen on istuttava tiiviisti polttoainesuodattimella. Jos polttoaineletkun pituus ei mahdollista tätä menettelyä, vaihda polttoaineletku. Tarkista myös polttoaineletkujen suodattimeen asentamisen jälkeen, etteivät polttoaineletkut kosketa kuumia tai pyöriä osia.

Sytytystulppa

Tämä moottorikelkka on varustettu määritellyllä sytytystulpalla. Katso oikea sytytystulppa eritelmätaulukosta. Varmista, että moottori on lämmitetty perusteellisesti ennen käyttöönottoa, jotta vältät kylmällä säällä tapahtuvan naku- tuksen.

Jotta sytytystulppa pysyy kuumana ja voimakkaana, pidä se vapaana hiilestä.

Puhdista sytytystulpan ympäristö ennen sytytystulpan irrottamista. Jos näin ei tehdä, moottoriin voi päästä likaa sytytystulppaa irrotettaessa tai asennet- taessa.

Säädä kärkiväli määritetyn kokoiseksi (katso Tekniset tiedot -taulukko sivulta 39), jotta sytytys toimii oikein. Tarkista väli rakotulkillilla.

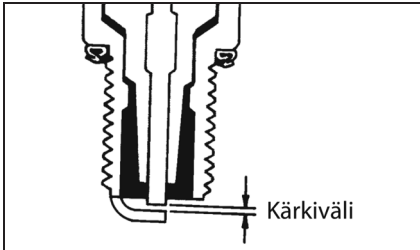

Kun asennat sytytystulppaa, muista kiristää se tiukasti. Uusi sytytystulppa on kiristettävä 1/2 kierrosta, kun aluslevy koskettaa sylinterin päätä. Käytettyä sytytystulppaa on kiristettävä 1/8-1/4 kierrosta, kun aluslevy koskettaa sylin- terin päätä.

Jarrutus

Seuraavat kohdat ovat asioita, jotka käyttäjän on tunnettava käyttäessään tätä moottorikelkkaa ja sen hydraulista jarru- järjestelmää.

1. Käytä jarruja viisaasti. Kaikissa hydraulisissa jarrujärjestelmissä jarru- tettaessa jarrunesteeseen siirtyy lämpöä.

2. Varmista, että jarrunesteen taso pysyy oikealla tasolla, ja huolehdi siitä, ettei järjestelmään pääse kosteutta, sillä jar- runesteen sisältämä kosteus alentaa sen kiehumispistettä. Jos jarruneste joskus kiehuu (nopeiden pysähdysten tai toistuvan käytön vuoksi) tai jos järjestelmään pääsee kosteutta, se on vaihdettava. Älä koskaan vaihda tai sekoita erityyppisiä tai -laatuista jar- runesteitä.

! VAROITUS

Käytä ainoastaan BRP DOT 4 -jar- runestettä. Älä koskaan vaihda tai sekoita erityyppisiä tai -laatuista jar- runesteitä. Seurauksena voi olla jar- runen menetys. Tarkista jarrunesteen taso ja jarrupalojen kuluminen ennen jokaista käyttökertaa. Jarruhäviö voi aiheuttaa vakavia vammoja tai jopa kuoleman.

3. Älä koskaan käytä jarrua ajossa. Jopa vähäisenkin paineen ylläpitäminen jarruvivulla aiheuttaa jarrupalojen hankausta levyssä ja saattaa ylikuumentaa jarrunesteen.
4. Jarruvivun lukko ei ole seisontajarru eikä sitä saa kytkeä yli 5 minuutiksi kerrallaan. **ÄLÄ KOSKAAN KÄYTÄ MOOTTORIKELKKA JARRUVIVUN LUKITUKSEN OLLESA KYTKETTYNÄ.**

! VAROITUS

Jarruvivun lukko ei ole seisontajarru eikä sitä saa kytkeä yli 5 minuutiksi kerrallaan. Jarruvivun lukko pitää jar- ruvivun puristusasennossa ja ylläpitää jarrulevyyn kohdistuvan paineen. Tietyn ajan kuluttua voi jar- rulevyyn kohdistuva paine kuitenkin laskea moottorikelkan paikallaan pitämiseen tarvittavaa voimaa piene- mmäksi.

5. Jarruvivun pumppaaminen on sallit- tua; jos jarruvivun pumppaaminen useammin kuin kaksi kertaa on kuiten- kin tarpeen tarvittavan jarrutusvoiman saavuttamiseksi, vie moottorikelkka välittömästi valtuutettuun BRP-moot- torikelkkajälleenmyyjään huoltoon. Jos moottorikelkka ei kuulu takuun piiriin, tämä huolto on moottorikelkan omista- jan harkinnan ja kustannusten varassa.

6. Kun uudet jarrupalat asennetaan, täytyy suorittaa ”sisäänajoprosessi”.

Jarruvivun liikkeen tarkistaminen

1. Testaa hydraulisen jarrujärjestelmän toiminta painamalla jarruvipua.
2. Jarruvivun on painettaessa tunnuttava jämakältä.
3. Varmista jarruvivun liikerata puristamalla ja pitämällä jarruvipua maksimivasteeseen asti.

■ **HUOMAA:** Älä pumpkaa jarruvipua, koska se tuottaa epätarkan lukeman.

4. Varmista, että jarruvivun ja ohjaustangon välillä on tilaa. Vipu ei saa osua ohjaustankoon.

VAROITUS

Älä käytä moottorikelkkaa, jos jarruvipu koskettaa ohjaustankoa. Jarrut saattavat menettää tehonsa. Jarrujen menetys voi aiheuttaa vakavia henkilövahinkoja.

Jarrupalojen sisäänajo

Levyjarrut vaativat erityisen sisäänajon, jotta saavutetaan maksimaalinen jarrutusteho. Sisäänajojakso kestää noin kovaa 30-50 pysäytystä. Tänä aikana saattaa esiintyä jonkin verran melua.

Voit ajaa jarrut sisään kunnolla seuraavalla tavalla:

1. Valitse riittävän suuri alue, jotta voit kiihdyttää ja jarruttaa turvallisesti pysähtyäksesi.

■ **HUOMAA:** Tämä toimenpide voidaan suorittaa myös suojattua tunkkia käyttäen.

2. Kiihdytä; paina sitten jarruvipua hitaasti pysähtymiseen.

■ **HUOMAA:** Käytä jarruvipua kevyesti, jotta pysähdyt helposti; älä käytä liikaa jarruja tai ”lukitse” telamattoa

3. Toista menettely 10-15 kertaa, jolloin pysähdysten välillä on hieman aikaa jäähtyä.

VAROITUS

Älä yritä äkkipysähdyksiä tai aseta itseäsi tilanteeseen, jossa äkkipysähdys on tarpeen, ennen kuin jarrupalat on kunnolla ajettu sisään.

Telamaton kireys

■ **HUOMAA:** Kiskon kireys ja kiskon suuntaus liittyvät toisiinsa, joten tarkista aina molemmat, vaikka vain toinen säätö tuntuisi tarpeelliselta.

Telamaton kireys liittyy suoraan moottorikelkan yleiseen suorituskykyyn. Jos telamatto on liian löysä, se voi lyödä tunnelia vasten ja aiheuttaa kulumista, tai se voi lyödä telamaton vetopyöriä. BRP suosittelee, että telamaton kireys tarkistetaan kerran kuukaudessa ja säädetään sen mukaisesti.

VAROITUS

Telamaton kireys on pidettävä kunnossa. Henkilövahinkoja voi aiheutua, jos telamaton annetaan löystyä liikaa.

Tarkastus

VAROITUS

ÄLÄ yritä tarkistaa tai säätää telaketjun kireyttä moottorin käydessä. Käännä virta-avain OFF-asentoon. Henkilövahinko voi aiheutua kosketuksesta pyörivään telamattoon.

1. Poista ylimääräinen jää ja lumi telamatosta, telamaton vetopyöristä ja luistimen rungon sisäpuolelta.
2. Aseta moottorikelkan takaosa riittävän korkealle turvajalustalle, jotta telamatto on irti lattiasta.
3. Koukista jousivaaka taka-iskun alemman kiinnityspaikan kohdalla telaketjun kiinnikkeen ympärille; vedä sitten vaakaa alaspäin 9 kg:n (20 lb) painoon. Mittaa taipuma (etäisyys) kulumisnauhan alaosaan ja raidelevyden pidikkeen sisäpinnan välillä. Mittausarvon tulee olla 50 mm (2,0 in).

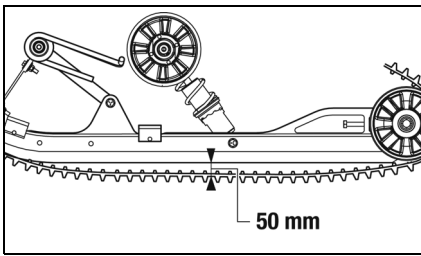

0753-328

Säätö

1. Löysää tukipyörän pultit.

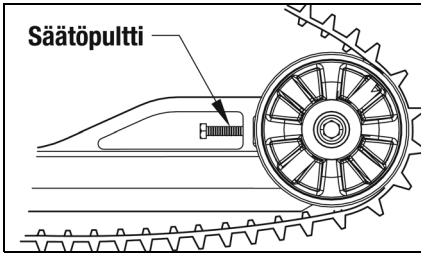

0753-329

■ **HUOMAA:** Varmistaaksesi, että telamaton kireys on säädetty oikein, suorita kaikki säädöt moottorikelkan molemmilta puolilta.

2. Jos taipuma (kulumisnauhan alaosan ja raiteen sisäpuolen välinen etäisyys) ylittää määritetyt arvot, kiristä säätöpultit, jotta raiteen liiallinen löysyys saadaan poistettua.
3. Jos kulumisnauhan alaosan ja raitteen sisäpuolen välinen etäisyys on pienempi kuin määritetty, löysää säätöpultteja lisätäksesi telaketjun löysyyttä.
4. Tarkista radan kohdistus (katso kohta Telaketjun kohdistus).
5. Kun telamaton kireys on sopiva, kiristä tukipyörän pultit tukevasti.

■ **HUOMAA:** Koska telamaton kireys ja suuntaus liittyvät toisiinsa, tarkista aina molemmat, vaikka vain toinen säätö vaikuttaisi tarpeelliselta.

VAROITUS

Varmista aina, että säätöpultit ovat tiukasti akselia vasten ja että tukipyörän pultit on kiristetty ohjeiden mukaisesti. Jos näin ei tehdä, telamatto voi löystyä erittäin paljon ja joissakin käyttöolosuhteissa tukipyörät voivat kiivetä telamaton korvakkeiden yli pakottaen telaketjun tunnelia vasten, jolloin telamatto "lukkiutuu". Jos telamatto "lukkiutuu" käytön aikana, seurauksena voi olla vakava henkilövahinko.

Telamaton linjaus

Radan oikea linjaus saavutetaan, kun takimmaisten tukipyörien ulkopinnat ovat yhtä kaukana radan reunasta. tukipyörät, vetokorvakkeet ja telamatto kuluvat liikaa, jos telamatto on kohdistettu väärin. BRP suosittelee, että telaketjun suuntaus tarkistetaan kerran viikossa tai aina kun raiteen kireyttä säädetään.

Tarkastus

VAROITUS

Varmista, että sytytysavain on OFF-asennossa ja että telaketju ei pyöri, ennen kuin tarkistat tai säädät telaketjun kohdistuksen. Pyöriivään telamattoon koskeminen on vaarallista.

1. Aseta suksien kärjet seinää vasten; nosta sitten moottorikelkan takaosa suojattua turvajalustaa käyttäen irti lattiaista varmistaen, että telamatto voi pyöriä vapaasti.

VAROITUS

Suksien kärjen on oltava seinää tai vastaavaa esinettä vasten turvallisuuden vuoksi.

2. Käynnistä moottori ja kaasuta hie-man. Käytä kaasua vain sen verran, että telamatto pyörii useita kierroksia. SAMMUTA MOOTTORI.

■ **HUOMAA:** Anna telamaton pysähtyä. ÄLÄ käytä jarrua, koska se voi aiheuttaa epätarkan linjaustilan.

3. Kun telamatto lakkaa pyörimästä, tarkista tukipyörien ja radan reunan välinen suhde. Jos takimmaisten tukipyörien etäisyys radan reunaan on sama molemmilla puolilla, säätöä ei tarvita
4. Jos tukipyörien etäisyydet telamaton reunasta eivät ole samat molemmilla puolilla, on tarpeen tehdä säätö.

Säätö

1. Löysää tukipyörän pulttia telamaton sillä puolella, jossa telamaton reuna on kauimpana takimmaisen tukipyörän ulkopuolelta; käännä sitten säätöpultti myötäpäivään 1 - 1 1/2 kierrosta.

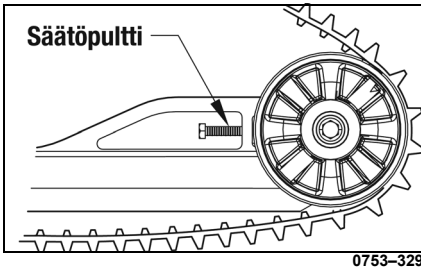

0753-329

2. Tarkista telamaton suuntaus ja jatka säätöä, kunnes oikea suuntaus on saavutettu.

■ **HUOMAA:** Varmista, että telamaton kireys säilyy oikeana telamaton kohdistuksen säätämisen jälkeen (katso kohta Telamaton kireys).

3. Kun telamatto on kohdistettu oikein, kiristä tukipyörän pultti tiukasti.

VAROITUS

Varmista aina, että säätöpultit ovat tiukasti akselia vasten ja että tukipyörän pultit on kiristetty ohjeiden mukaisesti. Jos näin ei tehdä, telamatto voi löystyä erittäin paljon ja joissakin käyttöolosuhteissa tukipyörät voivat kiivetä telamaton korvakkeiden yli pakottaen telaketjun tunnelia vasten, jolloin telamatto "lukkiutuu". Jos telamatto "lukkiutuu" käytön aikana, seurauksena voi olla vakava henkilövahinko.

4. Testaa telamatto maastossa oikeissa olosuhteissa.
5. Tarkista telamaton linjaus kenttätestin jälkeen. Jos lisäsäätö on tarpeen, toista Telamaton kohdistuksen säätäminen -menettely.

Iskunvaimentimen jousien säätäminen

Iskunvaimentimen jouset ovat erikseen säädettävissä kuljettajan ajotavan mukaan.

■ **HUOMAA:** Molempien suksien iskunvaimennusjousien säätöjen on oltava samansuuruiset.

Etuiskunvaimentimissa on esijännityksen säätöholkki, jossa on viisi esijännityksen säätöasentoa kierrejousen kireyden lisäämiseksi tai vähentämiseksi.

Jousen kireyttä säädetään kiertämällä esijännityksen säätöholkkia sopivalla jakoavaimella, kunnes haluttu jousen kireys on saavutettu.

Asento	Jousien kireys	Säätö	Kuorma
1	↓	↕	↕
2			
3			
4			
5			

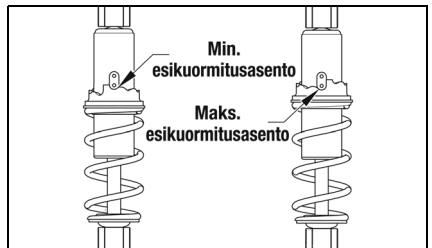

0753-279

Takajousen kireyden säätäminen

Takajousen kireyden säätö tapahtuu säätönokkia kiertämällä. Asento 3 tarjoaa jäykimmän ajon, ja asento 1 on tarkoitettu kevyelle kuljettajalle tai hitaaseen maastoajoon. Asento 2 on tarkoitettu keskivertokäyttäjälle normaaliolosuhteissa. Kierrä nokka aina kevyemmästä asennosta raskaampaan asentoon.

HUOMIO

Älä koskaan siirrä säätönokkia väkisin ala-asennosta yläasentoon. Nokka voi vahingoittua.

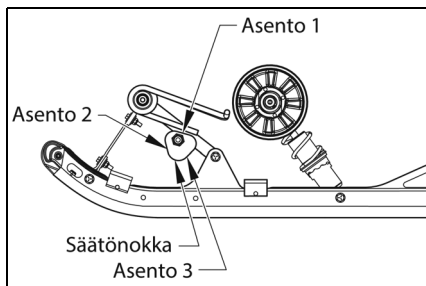

Kierrä nokkaa 13/16 tuuman jakoavaimella, kunnes se on halutussa asennossa. Jos haluat jäykistää ajoa, käännä nokkia niin, että jousen pää nousee. Tee säätö toiselle nokalle ja varmista, että molemmat nokat on säädetty samalla tavalla.

Suksien linjaus

Sukset on kohdistettu moottorikelkan asennuksen yhteydessä. Suksien suuntaus ei yleensä muutu, ellei moottorikelkan käytön aikana osuta kiveen tai vastaavaan kovaan esineeseen. BRP suosittelee, että suksien suuntaus tarkistetaan kerran viikossa.

Tarkastus

1. Käännä ohjaustanko suoraan eteenpäin suuntautuvaan asentoon.
2. Mittaa etäisyydet suksien sisäreunoihin. Mittaa 5 tuumaa suksien kiinnityspultin edestä ja 5 tuumaa suksien kiinnityspultin takaa.

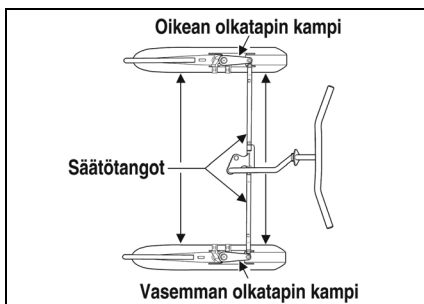

■ **HUOMAA:** Suksien linjaus on oikea, kun sukset ovat samansuuntaiset (samat mitat edessä ja takana) tai kun sukset ovat enintään 1,58-6,35 mm (1/16-1/4 tuumaa) "kärki ulkona" (etumitta 1,58-6,35 mm [1/16-1/4 tuumaa] suurempi kuin takamitta).

3. Jos suksien suuntaus ei ole määritellyn mukainen, moottorikelkalla on taipumus vaeltaa ja sitä voi olla vaikea hallita; siksi säätö on tarpeen.

Säätö

1. Muista aina kääntää virta-avain OFF-asentoon.
2. Tarkasta sukset silmämääräisesti ja määritä, kumpi suksista ei ole linjassa ohjaustankoon nähden.
3. Avaa konepelti ja löysää säätöpultin molemmissa päissä olevaa mutteria.
4. Pidä suksia paikallaan ja käännä säätövannetta, kunnes suksien välinen mitta on vaatimusten mukainen.
5. Kun suksen linjaus on oikea, levitä sinistä Loctite 243 -ainetta kierteitetuille paikoille ja kiristä kukin kierteitetty mutteri tiukasti säätösauvaansa vasten.



VAROITUS

Jos tukimuttereita ei kiristetä säätövarsia vasten, moottorikelkan hallinta voi heikentyä ja henkilö voi loukkaantua.

Ohjainrauta

Suksen ohjainrauta on vaihdettava tanko, joka on kiinnitetty suksen alapuolelle. Ohjainraudan tarkoituksena on auttaa moottorikelkan kääntämisessä, minimoida suksien kuluminen ja säilyttää hyvät ohjauksen hallinta. Jos moottorikelkalla ajetaan pääasiassa syvässä lumessa, suksen ohjainraudan kuluminen on vähäistä; jos moottorikelkalla ajetaan kuitenkin maastossa, jossa lumipeite on vähäinen, suksen ohjainrauta kuluu nopeammin.

Positiivisten ohjausominaisuuksien säilyttämiseksi BRP suosittelee, että suksien ohjainraudat tarkastetaan kerran viikossa ja vaihdetaan, jos ne ovat kuluneet 1/2 alku-eräisestä halkaisijasta. Suksien ohjainrautoja on saatavana valtuutetulta BRP-moottorikelkkamyyjältä.



VAROITUS

Moottorikelkan käyttäminen liian kuluneilla suksien ohjainraudoilla voi johtaa ohjauksen hallinnan menettämiseen.

Irrotus

1. Nosta moottorikelkan etupää ylös.
2. Irrota lukkomutterit, jotka kiinnittävät ohjainraudan sukseen.

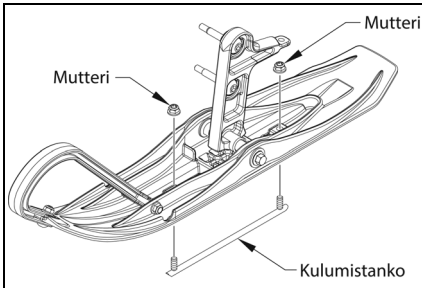

0750-990

3. Irrota ohjainrauta.

Asennus

1. Asenna ohjainraudan tapit suksen aukkoihin.
2. Keskitä ohjainraudan tapit aukkoihin ja asenna lukkomutterit.
3. Kiristä lukkomutterit tiukasti.

Narukäynnistimen tuuletusaukot

Moottorin asianmukaisen jäähtymisen kannalta on tärkeää, että narukäynnistimessä olevat tuuletusaukot pidetään puhtaina. Nämä tuuletusaukot on tarkistettava säännöllisesti ja puhdistettava tarvittaessa.

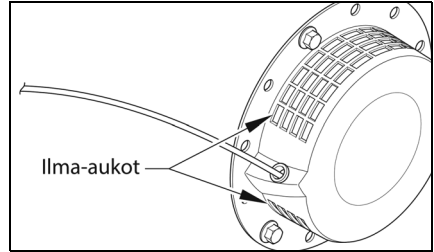

0744-923

HUOMIO

Moottorin vakava ylikuumentuminen ja moottorivaurio ovat seurauksia, jos ilmanvaihtoaukkoja ei pidetä puhtaina.

Valot

Vaihda ajovalojen polttimo seuraavasti:

1. Avaa konepelti; irrota sitten johtosarjan liitin ajovalon polttimosta.
2. Irrota polttimo kotelosta kiertämällä sitä vastapäivään, kunnes se irtoaa.

HUOMIO

Älä koske polttimon lasiosaan. Jos lasiosaan on koskettu, se on puhdistettava kuivalla liinalla ennen asennusta.

3. Asenna uusi polttimo koteloon; kierrä sitten polttimoa myötäpäivään sen lukitsemiseksi paikalleen.

Ajovalojen suuntauksen säätäminen

Ajovalo voidaan säätää siten, että se kohdistuu pystysuoraan HIGH/LOW-valoon. KAUKOVALOJEN valo-alueen geometrista keskipistettä käytetään pystysuuntaiseen tähtäykseen.

1. Aseta moottorikelkka tasaiselle lattialle siten, että ajovalo on noin 8 metrin (25 jalan) päässä kohdistuspinnasta (seinä tai vastaava pinta).

■ **HUOMAA:** Moottorikelkan tulisi olla "keskimääräisellä" käyttökuormalla, kun ajovalojen kohdistusta säädetään.

2. Mittaa etäisyys lattiasta ajovalojen keskikohtaan.
3. Tee vaiheessa 2 saadun mittaustuloksen avulla vaakasuora merkki suuntauspintaan.
4. Tee pystysuora merkki, joka leikkaa vaakasuoran merkin tähtäyspinnalla suoraan ajovalon edessä.
5. Kytke jarruvivun lukitus ja käynnistä moottori. Siirrä ajovalojen himmentimen kytkin LOW beam/LÄHIVALO-asentoon. **ÄLÄ KÄYTÄ KAUKOVALOJA.**
6. Huomioi lähivalon suuntaus. Oikea tähtäys on silloin, kun lähivalojen säde on keskitetty pystysuoraan merkkiin 5 cm (2 tuumaa) tähtäyspinnan vaakasuoran merkin alapuolella.

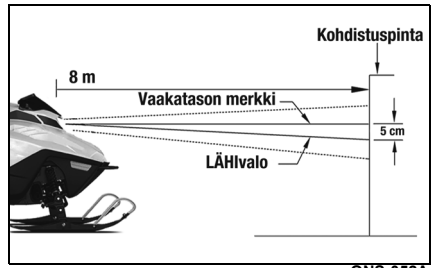

ONS-052A

7. Säädi ajovaloa sen taustapuolella olevalla ruuvilla, kunnes oikea suuntaus on saavutettu. Sammuuta moottori ja irrota jarruvivun lukitus.

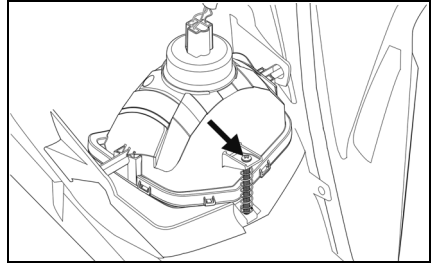

0752-957

Suoritettut huoltotoimenpiteet

Lähetä kopio huoltopöytäkirjasta tarvittaessa BRP:lle.

Luovutustarkastus-	
Sarjanumero:	Allekirjoitus / nimen selvennys:
Ajokilometrit:	
Aukioloajat:	
Päiväys:	
Jälleenmyyjän nro:	
Huomautukset:	

Katso tarkat asennusohjeet ajoneuvon luovutustarkastustiedotteesta.

Ensimmäinen tarkastus	
Ajokilometrit:	Allekirjoitus / nimen selvennys:
Aukioloajat:	
Päiväys:	
Jälleenmyyjän nro:	
Huomautukset:	

Katso huoltotaulukko tämän käsikirjan osasta Huolto.

Huolto

Ajokilometrit:	Allekirjoitus / nimen selvennys:
Aukioloajat:	
Päiväys:	
Jälleenmyyjän nro:	
Huomautukset:	

Katso huoltotaulukko tämän käsikirjan osasta Huolto.

Huolto

Ajokilometrit:	Allekirjoitus / nimen selvennys:
Aukioloajat:	
Päiväys:	
Jälleenmyyjän nro:	
Huomautukset:	

Katso huoltotaulukko tämän käsikirjan osasta Huolto.

Huolto

Ajokilometrit:	Allekirjoitus / nimen selvennys:
Aukioloajat:	
Päiväys:	
Jälleenmyyjän nro:	
Huomautukset:	

Katso huoltotaulukko tämän käsikirjan osasta Huolto.

Huolto

Ajokilometrit:	Allekirjoitus / nimen selvennys:
Aukioloajat:	
Päiväys:	
Jälleenmyyjän nro:	
Huomautukset:	

Katso huoltotaulukko tämän käsikirjan osasta Huolto.

Huolto

Ajokilometrit:	Allekirjoitus / nimen selvennys:
Aukioloajat:	
Päiväys:	
Jälleenmyyjän nro:	
Huomautukset:	

Katso huoltotaulukko tämän käsikirjan osasta Huolto.

Huolto

Ajokilometrit:	Allekirjoitus / nimen selvennys:
Aukioloajat:	
Päiväys:	
Jälleenmyyjän nro:	
Huomautukset:	

Katso huoltotaulukko tämän käsikirjan osasta Huolto.

Huolto

Ajokilometrit:	Allekirjoitus / nimen selvennys:
Aukioloajat:	
Päiväys:	
Jälleenmyyjän nro:	
Huomautukset:	

Katso huoltotaulukko tämän käsikirjan osasta Huolto.

Huolto

Ajokilometrit:	Allekirjoitus / nimen selvennys:
Aukioloajat:	
Päiväys:	
Jälleenmyyjän nro:	
Huomautukset:	

Katso huoltotaulukko tämän käsikirjan osasta Huolto.

Huolto

Ajokilometrit:	Allekirjoitus / nimen selvennys:
Aukioloajat:	
Päiväys:	
Jälleenmyyjän nro:	
Huomautukset:	

Katso huoltotaulukko tämän käsikirjan osasta Huolto.

Huolto

Ajokilometrit:	Allekirjoitus / nimen selvennys:
Aukioloajat:	
Päiväys:	
Jälleenmyyjän nro:	
Huomautukset:	

Katso huoltotaulukko tämän käsikirjan osasta Huolto.

Huolto

Ajokilometrit:	Allekirjoitus / nimen selvennys:
Aukioloajat:	
Päiväys:	
Jälleenmyyjän nro:	
Huomautukset:	

Katso huoltotaulukko tämän käsikirjan osasta Huolto.

Huolto

Ajokilometrit:	Allekirjoitus / nimen selvennys:
Aukioloajat:	
Päiväys:	
Jälleenmyyjän nro:	
Huomautukset:	

Katso huoltotaulukko tämän käsikirjan osasta Huolto.

Varastoinnin valmistelu

Ennen moottorikelkan varastointia on erittäin tärkeää, että se huolletaan asianmukaisesti korroosion ja osien heikkene-
misen estämiseksi. BRP suosittelee seuraavaa menettelyä moottorikelkan valmistelemiseksi varastointia varten:

1. Puhdista istuintyyny vinyylin suoja-
aineella ja kostealla liinalla.
2. Puhdista moottorikelkka perusteel-
lisesti suihkuttamalla lika, öljy,
ruoho ja muut vieraat aineet
alustasta, tunnelista, konepellistä ja
alapinnalta. Anna moottorikelkan
kuivua perusteellisesti. **ÄLÄ** päästä
vettä mihinkään moottorin osaan.
3. Tyhjennä kaikki bensiini ben-
sasäiliöstä; tyhjennä sitten bensiini
kaasuttimesta löysäämällä kaasutti-
men kellukekammiossa olevaa tyh-
jennysruuvia.
4. Tulppaa äänenvaimentimen ulostu-
loaukko puhtaalla liinalla.
5. Kun sytytysavain on OFF-asen-
nossa:
 - A. Irrota korkeajännitejohto
sytytystulppasta; irrota sitten
sytytystulppa.
 - B. Kaada 10 ml (noin kaksi teelus-
kallista) mineraaliöljyä
sytytystulpan reikään ja vedä sit-
ten narukäynnistimen kahvasta
hitaasti noin viisi kertaa.

HUOMIO

**Älä koskaan käynnistä moottoria maadoit-
tamatta sytytystulppaa. Transistorisytytys
voi vaurioitua.**

- C. Asenna sytytystulppa ja kytke
korkeajännitejohto.
6. Vaihda öljy.
 7. Kiristä kaikki ruuvit, mutterit ja pul-
tit tiukasti.
 8. Varmista, että kaikki osia yhteen
pitävät niitit ovat tiukasti kiinni. Vai-
hda kaikki löysät niitit.

9. Puhdista ja kiillota konepelti, kon-
soli ja alusta XPS Spray Cleaner and
Polish -suihkupuhdistusaineella.
**ÄLÄ KÄYTÄ LIUOTTIMIA PON-
NEKAASU VAHINGOITTA
MAALIPINTAA.**

■ **HUOMAA: Irrota akun kaapelit ja
varmista, että irrotat ensin miinus-
kaapelin; puhdista sitten akun navat
ja kaapelit. Lataa akku.**

10. Jos mahdollista, säilytä moottorike-
lkkää sisätiloissa. Nosta moottorike-
lkan takaosa irti lattiasta ja lukitse
takaosa. Peitä moottorikelkka moot-
torikelkan suojuksella lialta ja pöl-
yltä.
11. Jos moottorikelkka on varastoitava
ulkona, tuki koko moottorikelkka
irti maasta ja peitä se moottorikelkan
suojuksella suojataksesi sitä lialta,
pölyltä ja sateelta

HUOMIO

**Vältä muovisuojausten käyttöä, sillä se
kerää kosteutta moottorikelkan päälle ja
aiheuttaa korroosiota.**

Valmistelu varastoinnin jälkeen

Moottorikelkan ottaminen pois varastosta ja sen oikeaoppinen valmisteleminen käyttöä varten takaa monen kilometrin ja tunnin ongelmattoman moottorikelkkailun. BRP suosittelee seuraavaa menettelyä moottorikelkan valmistelemiseksi:

1. Puhdista moottorikelkka perusteellisesti. Kiillota moottorikelkan ulkopinta puhdistusaineella.
2. Puhdista moottorin jäähdytysrivat ja narukäynnistimen tuuletusaukot. Poista kangas äänenvaimentimesta.
3. Tarkista kaikki ohjausjohdot ja kaapelit kulumisen tai kulumisen merkkien varalta. Vaihda tarvittaessa. Reititä johdot ja kaapelit nipusiteillä tai teipillä pois kuumien tai pyörivien osien läheisyydestä.
4. Tarkista jarruvivun liikematkat, kaasuvivun kireys, kaikki hallintalaitteet, suksen suuntaus, telamaton kireys, telan suuntaus, jarrupalat ja suksen kulutustangot; säädä tai vaihda tarvittaessa.
5. Tarkista polttoaineen pääsuodatin ja vaihda tarvittaessa.
6. Täytä polttoainesäiliö.
7. Puhdista istuintyynty vinyylisuoja-aineella.
8. Tarkista sytytystulppa (puhdista, puhdista välys ja/tai vaihda tarvittaessa); käynnistä moottori ja varmista kaasuttimen oikea säätö.
9. Lataa akku täyteen; kytke sitten akkukaapelit ja varmista, että positiivinen kaapeli kytketään ensin. Testaa sähkökäynnistysjärjestelmä.

Tekniset tiedot

MOOTTORI JA VETO	
Tyyppi	Pakkoilmajäähdytteinen/4-tahti
Sylinterin halkaisija x iskupituus	70 x 50 mm (2,76 x 1,97 tuumaa)
Venttiilijärjestely	Yläpuolella
Sylinteritilavuus	192 cm ³ (11,7 cu in)
Valaistuskelan teho	96 W @ 3000 r/min
Voitelu	Pakotettu roiske
Jäähdytysjärjestelmä	Pakkoilma
Ajokytkin	Kierrosluvun tunnistava
Jarrutyyppi	Hydraulijarru
Sytytystyyppi	CDI
Telamaton leveys	25,4 cm (10 in.)
Telamaton pituus	236,2 cm (93 in.)
Telamaton kireys	50 mm (2 in) @ 20 lb
Telamaton tyyli	Cobra
Sytytystulpan tyyppi	NGK BPR4ES
Sytytystulpan kärkiväli	0,7–0,8 mm (0,028–0,031 in)
Sytytyksen ajoitus (kiinteä)	28° eykk @ 3600 r/min
KAASUTIN	
Tyyppi	Mikuni BS25-157
RUNKO	
Kokonaispituus	213,3 cm (84 in.)
Kokonaiskorkeus	91,4 cm (36 in.)
Kokonaisleveys	91,4 cm (36 in.)
Suksien keskiinjojen välinen etäisyys	77,5 cm (30,5 in.)
MUUTA	
Bensiini (suositus)	Vähintään 87 oktaaninen tavallinen lyijytön polttoaine
Polttoainesäiliön tilavuus	8,3 l (2,2 U.S. gal)
Moottoriöljy (suositus)	Synteettinen 0W-40
Kampikammion öljytilavuus	600 ml (20.3 fl oz)
Takavalvo (p/n)	1609–016
Ajovalopolttimo (p/n)	0609–956
Käynnistysjärjestelmä	Sähköinen käynnistys/käsikäyttöinen kela
Kuivapaino	93,9 kg (207 lb)
Akku	100 A (kylmä)
Tärinä — käsi/käsivarsi	< 3,8 m/s ²
Tärinä — Istuin	< 0,5 m/s ²

Tekniset tiedot voivat muuttua ilman ennakkoilmoitusta.

Takuu

BRP:N RAJOITETTU TAKUU USA JA KANADA: 2025 SKI-DOO®-MOOTTORIKELKAT

RAJOITETUN TAKUUN LAAJUUS

Bombardier Recreational Products Inc. ("BRP") valtuutetun BRP-jälleenmyyjän (siten kuin jäljempänä määritelty) myymille mallivuoden 2025 Ski-Doo-moottorikelkoille Yhdysvalloissa ("USA") ja Kanadassa materiaalivikoja ja työn laatua koskevan takuun, jonka kesto ja ehdot on määritelty alla. Tämä rajoitettu takuu on mitätön eikä päde, jos: (1) moottorikelkkaa käytetään missä tahansa vaiheessa kilpailamiseen tai mihinkään muuhun kilpailutoimintaan, silloinkin jos se on tapahtunut edellisen omistajan toimesta; tai (2) moottorikelkkaa on muutettu tai säädetty sillä tavoin, että muutokset vaikuttavat sen toimintaan, suorituskykyyn tai kestävyYTEEN, tai muutokset ja säädöt ovat vastoin sen tarkoituksenmukaista käyttöä.

Tämä rajoitettu takuu ei kata muualla kuin tehtaalla asennettuja osia ja lisävarusteita. Lue asiaan kuuluvien osien ja lisävarusteiden rajoitettua takuuta koskeva teksti.

VASTUUVOLLISUUDEN RAJOITUKSET

TÄMÄ RAJOITETTU TAKUU KORVAA KAIKKI MUUT SUORAT TAI KONKLUDENTTITSET TAKUUT MUKAAN LUETTUNA ILMAN RAJOITUSTA KAIKKI KAUPALLISTA HYÖDYNNETÄVYYTTÄ TAI TIETTYYN TARKOITUKSEEN SOPIVUUTTA KOSKEVAT TAKUUT. SIKÄLI KUIN NIISTÄ EI VOIDA SANOUTUA IRTI, KONKLUDENTTITSET TAKUUSITOUMUKSET RAJOITTUVAT KESTOLTAAN KYSEESSÄ OLEVAN TAKUUN VOIMASSAOLOON. TÄMÄ TAKUU EI KATA SATUNNAISIA EIKÄ SEURANNAISVAHINKOJA. JOTKUT MAAT/OSAVALTIOT EIVÄT HYVÄKSY VASTUUVAPAUTUSLAUSEKKEITA, RAJOITUKSIA TAI EDELLÄ YKSILÖITYJÄ RAJOITUKSIA, JOTEN NE EIVÄT MAHDOLLISESTI KOSKE SINUA. TÄMÄN TAKUUN PERUSTEELLA SINULLA ON TIETTYJÄ OIKEUKSIA, JA LISÄKSI SINULLA SAATTAA OLLA MUITA (OSA)VALTIOSTA TAI PROVINSSISTA TOISEEN VAIHTELEVIA LAILLISIA OIKEUKSIA.

Maahantuoja tai yhdelläkään BRP-jälleenmyyjällä tai kenelläkään muulla henkilöllä ei ole valtuuksia minkään muun tuotetta koskevan vahvistuksen, edustuksen tai takuun antamiseen kuin ne, mitä tähän rajoitettuun takuuseen sisältyy, ja mikäli näin tapahtuu, niitä ei voida käyttää BRP:tä vastaan. BRP pidättää itsellään oikeuden muuttaa tätä rajoitettua takuuta milloin tahansa, ja on itsestään selvää, että kyseiset muutokset eivät muuta niitä takuehtoja, jotka koskevat tämän takuun voimassaollessa myytyjä tuotteita.

POIKKEUKSET, JOITA TAKUU EI KATA

Takuu ei korvaa seuraavia tapauksia missään olosuhteissa:

- Normaali kuluminen;
- Rutiininomaiset huoltokohteet, v iritykset, säädöt;
- Vahingot, jotka johtuvat muunlaisesta kuin tämän käyttäjän käsikirjan mukaisesta huollosta/ylläpidosta ja/tai varastoinnista;
- Vahingot, jotka johtuvat osien irrottamisesta, vääränlaisista korjauksista, huollosta, ylläpidosta, muutoksista, tai sellaisten osien tai lisävarusteiden käytöstä, joita BRP ei ole valmistanut tai hyväksynyt, tai muun kuin valtuutetun huoltavan BRP-jälleenmyyjän tekemistä korjauksista;
- Vahingot, jotka johtuvat tuotteen väärinkäytöstä, epätavallisesta käytöstä, laiminlyönnistä, ajamisesta muulla pinnalla kuin lumella tai sellaisesta tuotteen käytöstä, joka ei noudata käsikirjassa' suositeltua käyttöä;

- Vahingot, jotka johtuvat onnettomuudesta, uppoamisesta, tulesta, varkaudesta, vandalismista tai ylivoimaisesta esteestä;
- Sellaisten polttoaineitten, öljyjen tai voiteluaineiden käyttö, jotka eivät sovi käytettäväksi tuotteessa (ks. käyttäjän käsikirja);
- Lumen tai veden sisäänpääsy;
- Satunnaiset tai seurannaisvahingot, tai minkään muunlaiset vahingot, mukaan luettuina ilman rajoitusta hinaamis-, varastointi-, puhelin-, vuokra-, taksi-, häirtä-, vakuutus- tai lainojen maksukustannukset, ajan menetykset tai ansiotulon menetykset; ja
- Vahingot, jotka aiheutuvat telamattoon asennetuista nastoista, jos nastoitus on suoritettu vastoin BRP:n ohjeita.

TAKUUAIKA

Tämä rajoitettu takuu on voimassa ensimmäisen kuluttajan ostopäivästä tai tuotteen ensimmäisestä käyttöpäivästä lukien, kumpi hyvänsä ensin kohdalle osuu, seuraavasti:

KAKSITOISTA (12) PERÄKKÄISTÄ KUUKAUTTA yksityisessä ja ammatikäytössä. Takuu aika moottorikelkalle, joka on toimitettu 1. kesäkuuta ja 1. joulukuuta välisenä aikana, päättyy kuitenkin seuraavan vuoden 30. marraskuuta.

Katso päästöihin liittyvien komponenttien kohdalla myös tämän asiakirjan kohta **USA:N EPA:N PÄÄSTÖJÄ KOSKEVA TAKUU**.

Osien korjaus tai korvaaminen, tai huollon suorittaminen tämän takuun puitteissa ei pidennä tämän takuun takuu-aikaa sen alkuperäistä loppumisajankohtaa pitemmälle.

TAKUUEHDOT

Tämä takuu on voimassa ainoastaan, jos jokainen seuraavista ehdoista täyttyy:

- 2025 Ski-Doo -moottorikelkan ensimmäisen omistajan on ostettava ajoneuvo uutena ja käyttämättömänä BRP-jälleenmyyjältä, joka on valtuutettu myymään Ski-Doo-moottorikelkkoja ostomaassa ("BRP-jälleenmyyjä");
- BRP:n määrittelemä luovutustarkastus on suoritettu ja dokumentoitu ja dokumenteissa on ostajan allekirjoitus;
- Valtuutettu BRP-jälleenmyyjä on rekisteröinyt mallivuoden 2025 Ski-Doo-moottorikelkan asianmukaisella tavalla;
- Mallivuoden 2025 Ski-Doo-moottorikelkka on ostettava siitä maasta, jossa ostaja asuu; ja
- Takuun ylläpitämiseksi on määrääkaishuollot suoritettava käyttäjän käsikirjassa mainitulla tavalla. BRP pidättää oikeuden tehdä takuusuoja riippuvaiseksi asianmukaisista huollon todisteista.

BRP ei myönnä tätä rajoitettua takuuta kenelläkään yksityiselle omistajalle tai kaupalliseen tarkoitukseen ajoneuvoa käyttävälle omistajalle, elleivät kaikki edellä mainitut ehdot täyty. Rajoitukset ovat tarpeen, jotta BRP voisi taata tuotteittensa, kuluttajien ja yleisön turvallisuuden.

TOIMENPITEET TAKUUN MYÖNTÄMISTÄ VARTEN

Asiakkaan on lopetettava moottorikelkan käyttö havaitessaan jonkin vian tai jotakin normaalista poikkeavaa. Asiakkaan on ilmoitettava huoltavalle BRP-jälleenmyyjälle kolmen (3) päivän kuluessa vian ilmestymisestä ja annettava kohtuullinen mahdollisuus vian korjaamiseen. Asiakkaan on myös esitettävä valtuutetulle BRP-jälleenmyyjälle tuotteen ostotodistus ja allekirjoitettava korjaus-/työmääräin ennen korjauksen alkamista takuunalaisen korjauksen vahvistamiseksi. Kaikki tämän takuun puitteissa korvatut osat ovat jatkossa BRP:n omaisuutta.

MITÄ BRP TEKEE

BRP:n velvollisuus on tämän takuun puitteissa rajoitettu siihen, että se oman harkintansa mukaan korjaa normaalikäytössä, -ylläpidossa ja -huollossa viallisiksi todetut osat, tai korvaa tällaiset-osilla ilman osien tai työn veloittamista, millä tahansa valtuutetulla BRP-jälleenmyyjällä tässä takuuta koskevassa osassa kuvattujen ehtojen mukaisesti. Moottorikelkan omistaja ei voi vaatia ajoneuvon myynnin peruuntumista tai kumoamista sellaisissa tapauksissa, joissa BRP:lle esitetään takuurikkomuksia koskevia valituksia tai vaateita.

Jos ajoneuvoa joudutaan huoltamaan muussa kuin alkuperäisessä ostomaassaan, omistaja vastaa kaikista lisäkustannuksista, jotka aiheutuvat paikallisista käytännöistä ja ehdoista; mukaan lukien mutta ei rajoittuen seuraaviin esimerkkeihin; kuljetuskustannukset, vakuutuskustannukset, verot, lupamaksut, tuontimaksut sekä mitkä tahansa ja kaikki muut mahdolliset taloudelliset kustannukset, joita eri valtiot, liittovaltiot tai alueet ja heidän vastaavat edustajansa perivät.

BRP pidättää oikeuden muuttaa tai parantaa tuotteita ilman, että aikaisemmin valmistettuihin tuotteisiin tehdään samoja muutoksia.

SIIRTO

Mikäli tuotteen omistusoikeus siirretään takuuajana, siirtyy myös tämä takuu ehtoineen ja edellytyksineen. Takuu on voimassa takuuajan loppuun edellyttäen, että BRP:lle tai valtuutetulle Ski-Doo-maahantuojaalle/jälleenmyyjälle voidaan todistaa, että aikaisempi omistaja on hyväksynyt omistusoikeuden luovutuksen, sekä uuden omistajan yhteystiedot on ilmoitettu jommallekummalle edellä mainituista tahoista.

KULUTTAJA-APU

Mikäli tämän rajoitetun takuun suhteen syntyy kiistaa tai riitaa, BRP ehdottaa, että asia yritetään ensiksi ratkaista jälleenmyyjätasolla. Suosittelemme, että asiasta keskustellaan valtuutetun jälleenmyyjäliikkeen huoltopäällikön tai liikkeen omistajan kanssa.

Jos asia ei tästä huolimatta ratkea, ota yhteyttä BRP:hen täyttämällä lomake osoitteessa www.brp.com tai ota yhteyttä BRP:hen postitse johonkin osoitteeseen, joka on lueteltu tämän oppaan kohdassa OTA YHTEYTTÄ.

USA:N EPA:N PÄÄSTÖJÄ KOSKEVA TAKUU

Bombardier Recreational Products Inc. ("BRP") takaa lopulliselle ostajalle ja kullekin seuraavalle ostajalle, että tämä uusi moottori, mukaan lukien kaikki sen pakokaasupäästöjen rajoitusjärjestelmän ja sen höyrystyvien päästöjen rajoitusjärjestelmän osat, täyttää kaksi vaatimusta:

1. Se on suunniteltu, valmistettu ja varustettu siten, että se on myyntiajankohtana lopulliselle ostajalle seuraavien vaatimusten mukainen: 40 CFR 1051 ja 40 CFR 1060.
2. Siinä ei ole materiaalien tai työn laadun vikoja, joiden vuoksi se ei täyttäisi 40 CFR 1051- ja 40 CFR 1060 -vaatimuksia.

Takuun piiriin kuuluvissa tapauksissa BRP korjaa tai vaihtaa oman päätöksensä mukaisesti minkä tahansa osan tai komponentin, jossa on materiaalivika tai työn laadun vika, joka lisääisi moottorin jonkin säännellyn saastuttavan aineen päästöjä annettuna takuuajana veloittamatta omistajaa, mukaan lukien vianmäärittelyyn ja päästöihin liittyvien osien korjaukseen tai vaihtoon liittyvät kustannukset. Kaikki tämän takuun puitteissa korvatut vialliset osat ovat jatkossa BRP:n omaisuutta.

BRP rajoittaa päästöihin liittyvien osien diagnoosit ja korjaukset päästöihin liittyvissä takuuhakemuksissa valtuutettujen Ski-Doo-jälleenmyyjien tehtäväksi, muissa kuin seuraavassa luettelossa olevan kohdan kaksi mukaisissa tapauksissa.

Hyväksynnän hankkivana valmistajana BRP ei hylkää päästöihin liittyviä takuuvaateita seuraavin perustein:

1. Kunnossapito tai muu huolto, jonka BRP tai BRP:n valtuutetut yhteistyökumppanit ovat suorittaneet.
2. Moottorin/laitteen korjaustyö, jonka kuljettaja on suorittanut BRP:n syyksi luettavien vaarallisten olosuhteiden korjaamiseksi, mikäli kuljettaja pyrki korjaamaan moottorin/laitteen sen oikeaan konfiguraatioon mahdollisimman pian.
3. Takuuvaateeseen liittymätön kuljettajan toimenpide tai toimenpiteen laiminlyönti.
4. Kunnossapito, joka on suoritettu useammin, kuin BRP edellyttää.
5. Kaikki, mikä on BRP:n syytä tai vastuulla.
6. Laitteen käyttöalueella yleisesti saatavana olevan polttoaineen käyttö, paitsi jos BRP:n kirjalliset kunnossapito-ohjeet ilmaisevat, että tämän polttoaineen käyttö vaurioittaa laitteen päästöjenrajoitusjärjestelmää, ja oikeanlainen polttoaine on kuljettajalle helposti saatavana. Katso huoltotietojen osio sekä polttoainevaatimukset polttoaineosiosta.

Päästöihin liittyvä takuu aika

Päästöihin liittyvä takuu on voimassa seuraavan ajan (sen mukaan, mikä ensin täyttyy):

	käyttötuntia	kuukautta	kilometriä
Pakokaasupäästöihin liittyvät komponentit	200	30	400
Haihtuviin päästöihin liittyvät komponentit	–	24	–

Sisältyvät komponentit

Päästöihin liittyvä takuu kattaa kaikki komponentit, joiden vika lisäisi moottorin jonkin säännellyn saastuttavan aineen päästöjä, mukaan lukien alla luetellut komponentit:

1. Pakokaasupäästöjen kohdalla päästöihin liittyvät komponentit sisältävät kaikki moottorin osat, jotka liittyvät seuraaviin järjestelmiin:
 - Ilmanottojärjestelmä
 - Polttoainejärjestelmä
 - Sytytysjärjestelmä
 - Pakokaasujen takaisinkierätyjärjestelmät
2. Myös seuraavat osat lasketaan kuuluviksi pakokaasupäästöihin liittyviin komponentteihin:
 - Jälkikäsitteilylaitteet
 - Kampikammion tuuletusventtiilit
 - Anturit
 - Elektroniset ohjausyksiköt

3. Seuraavat osat lasketaan kuuluviksi haihtuviin päästöihin liittyviin komponentteihin:

- Polttoainesäiliö
- Polttoainesäiliön korkki
- Polttoaineputki
- Polttoaineputken liittimet
- Kiristimet*
- Paineenalennusventtiilit*
- Säätöventtiilit*
- Säätösolenoidit*
- Elektroniset säätimet*
- Alipainesäädön kalvot*
- Ohjauskaapelit*
- Säätövivut*
- Poistoveniilit
- Höyryletkut
- Nesteen-/höyrynerotin
- Hiilisäiliö
- Säiliön asennuskiinnikkeet
- Kaasuttimen poistokanavan liitin

HUOMAA: *Sikäli kuin ne liittyvät haihtuvien päästöjen rajoitusjärjestelmään

4. Päästöihin liittyviin komponentteihin sisältyy myös mikä hyvänsä muu osa, jonka ainoa tarkoitus on vähentää päästöjä tai jonka vika lisää päästöjä heikentämättä huomattavasti moottorin/laitteen suorituskykyä.

Rajoitettu sovellettavuus

Hyväksynnän hankkivana valmistajana BRP voi hylätä päästöihin liittyvät takuuvaatteet sellaisten vikojen kohdalla, jotka ovat aiheutuneet omistajan tai käyttäjän laitteen sopimattomasta kunnossapidosta tai käytöstä, onnettomuuksista, joista valmistaja ei ole vastuussa, tai ylivoimaisesta esteestä. Esimerkiksi päästöihin liittyvää takuuvaadetta ei tarvitse korvata sellaisten vikojen kohdalla, jotka johtuvat suoranaisesti käyttäjän moottorin tai laitteen väärinkäytöstä tai käyttäjän moottorin tai laitteen käytöstä tavalla, jota varten sitä ei ole suunniteltu, ja jotka eivät millään muotoa ole valmistajan syyksi luettavia.

Jos sinulla on kysyttävää takuuseen liittyvistä oikeuksista ja velvollisuuksista tai haluat tietää lähimmän BRP-jälleenmyyjän nimen ja sijainnin, ota yhteys BRP:hen täyttämällä yhteydenottolomake osoitteessa www.brp.com tai ottamalla yhteyttä postitse johonkin tämän käyttöoppaan kohdassa OTA YHTEYTTÄ luetelluista osoitteista tai soittamalla numeroon 1-888-272-9222.

BRP:N KANSAINVÄLINEN RAJOITETTU TAKUU: 2025 SKI-DOO®-MOOTTORIKELKAT

RAJOITETUN TAKUUN LAAJUUS

Bombardier Recreational Products Inc. ("BRP")* myöntää Yhdysvaltain liittovaltion, Kanadan, Euroopan talousalueen (joka käsittää Euroopan unionin jäsenmaat, Ison-Britannian, Norjan, Islannin ja Liechtensteinin) ("ETA"), Itsenäisten valtioiden yhteisön (entisen Neuvostoliiton jäsenmaat, mukaan lukien Ukraina ja Turkmenistan) ("IVY") ja Turkin ulkopuolella BRP:n valtuuttamien Ski-Doo-maahantuoja/jälleenmyyjien ("Ski-Doo-maahantuoja/jälleenmyyjä") myymille mallivuoden 2025 Ski-Doo-moottorikelkoille materiaaliveikkoja ja työn laatua koskevan takuun, jonka kesto ja ehdot on määritelty alla.

Tämä rajoitettu takuu ei kata muualla kuin tehtaalla asennettuja osia ja lisävarusteita. Lue asiaan kuuluvien osien ja lisävarusteiden rajoitettua takuuta koskeva teksti.

Tämä rajoitettu takuu on mitätön eikä päde, jos: (1) moottorikelkkaa käytetään missä tahansa vaiheessa kilpailemiseen tai mihinkään muuhun kilpailutoimintaan, silloinkin jos se on tapahtunut edellisen omistajan toimesta; tai (2) moottorikelkkaa on muutettu tai säädetty sillä tavoin, että muutokset vaikuttavat sen toimintaan, suorituskykyyn tai kestävyysyteen, tai muutokset ja säädöt ovat vastoin sen tarkoituksenmukaista käyttöä.

VASTUUVOLLISUUDEN RAJOITUKSET

LAIN SALLIMASSA MÄÄRIN TÄMÄ RAJOITETTU TAKUU KORVAA KAIKKI MUUT SUORAT TAI KONKLUDENTTITSET TAKUUT, MUKAAN LUETTUINA ILMAN RAJOITUSTA KAIKKI KAUPALLISTA HYÖDYNNETTÄVYYTTÄ TAI TIETTYYN TARKOITUKSEEN SOPIVUUTTA KOSKEVAT TAKUUT. SIKÄLI KUIN NIISTÄ EI VOIDA SANOUTUA IRTI, KONKLUDENTTITSET TAKUUSITOUMUKSET RAJOITTUVAT KESTOLTAAN KYSEESSÄ OLEVAN TAKUUN VOIMASSAOLON. TÄMÄ TAKUU EI KATA SATUNNAISIA EIKÄ SEURANNAISVAHINKOJA. JOTKUT TUOMIOKUNNAT EIVÄT HYVÄKSY VASTUUVAPAUTUSLAUSEKKEITA, RAJOITUKSIA TAI EDELLÄ YKSILÖITYJÄ RAJOITUKSIA, JA SEN JOHDOSTA NE EIVÄT MAHDOLLISESTI KOSKE SINUA. TÄMÄN TAKUUN PERUSTEELLA SINULLA ON TIETTYJÄ OIKEUKSIA, LISÄKSI SINULLA SAATTAO OLLA MUITA MAASTA TOISEEN VAIHTELEVIA LAILLISIA OIKEUKSIA. (AUSTRALIASSA OSTETTUIJEN TUOTTEIDEN OSALTA KATSO KOHTA "VAIN AUSTRALIASSA MYYTÄVIÄ TUOTTEITA VARTEN"). BRP EI VASTAA SIITÄ, JOS TUOTTEITA TAI TAKUUOSIA EI OLE SAATAVANA TIETTYISSÄ MAISSA BRP:STÄ RIIPPUMATTOMIEN SYIDEN VUOKSI.

Yhdelläkään Ski-Doo-maahantuojoalla/jälleenmyyjällä tai muulla henkilöllä ei ole valtuuksia minkään muun tuotetta koskevan vahvistuksen, edustuksen, tai takuun antamiseen kuin ne, mitä tähän rajoitettuun takuuseen sisältyy, ja mikäli näin tapahtuu, niitä ei voida käyttää BRP:tä vastaan.

BRP pidättää itsellään oikeuden muuttaa tätä takuuta milloin tahansa, ja on itsestään selvää, että kyseiset muutokset eivät muuta niitä takuehtoja, jotka koskevat tämän takuun voimassaollessa myytyjä tuotteita..

POIKKEUKSET, JOITA TAKUU EI KATA

Takuu ei korvaa seuraavia tapauksia missään olosuhteissa:

- Normaali kuluminen;
- Rutiinomainen huoltokohteet, viritykset, säädöt;
- Vauriot, jotka johtuvat muunlaisesta kuin tämän käyttäjän käsikirjan mukaisesta ylläpidosta ja / tai varastoinnista;
- Vahingot, jotka johtuvat osien poistamisesta, vääristä korjauksista, huollosta, ylläpidosta, tai muutoksesta, tai sellaisten osien tai varaosien käyttämisestä, joita BRP ei ole valmistanut tai hyväksynyt, ja jotka kohtuullisesti arvioiden eivät sovi tuotteen tai vaikuttavat haitallisesti sen toimintaan, käyttäytymiseen, tai kestävyYTEEN, tai jotka johtuvat muiden kuin valtuutetun BRP-moottorikelkkojen jälleenmyyjän/maahantuojan tai sen valtuuttaman henkilön tekemistä korjauksista;
- Vahingot, jotka johtuvat tuotteen väärinkäytöstä, epätavallisesta käytöstä, laiminlyönnistä, kilpailukäytöstä tai ajamisesta muulla pinnalla kuin lumella tai sellaisesta tuotteen käytöstä, joka ei noudata käsikirjassa suositeltua käyttöä;
- Onnettomuudesta, uppoamisesta, tulesta, lumen tai veden sisäänmenosta, varkaudesta, vandalismista tai ylivoimaisesta esteestä johtuvat vahingot.
- Sellaisten polttoaineitten, öljyjen tai voiteluaineiden käyttö, jotka eivät sovi käytettäväksi tuotteessa (ks. käyttäjän käsikirja);
- Ruosteesta, korroosioista tai ilmastotekijöistä johtuvat vahingot;
- Satunnaiset tai seurannaisvahingot, tai minkään muunlaiset vahingot, mukaan luetuina ilman rajoitusta hinaamis-, varastoimis-, kuljetus-, puhelin-, vuokra-, taksi-, haitta-, vakuutus- tai lainojen maksukustannukset, ajan menetykset tai ansiotulon menetykset tai huoltotyöstä johtuvan käyttökatkoksen aiheuttamat ajan menetykset ja
- Vahingot, jotka aiheutuvat telamattoon asennetuista nastoista, jos nastoitus on suoritettu vastoin BRP:n ohjeita.

TAKUUAIKA

Tämä takuu on voimassa (1) ensimmäisen kuluttajan ostopäivästä tai (2) tuotteen ensimmäisestä käyttöpäivästä lukien, kumpi hyvänsä ensin kohdalle osuu:

KAKSITOISTA (12) PERÄKKÄISTÄ KUUKAUTTA yksityisessä ja ammattikäytössä. Takuu aika moottorikelkalle, joka on toimitettu 1. kesäkuuta ja 1. joulukuuta välisenä aikana, päättyy kuitenkin seuraavan vuoden 30. marraskuuta.

Osien korjaus tai korvaaminen, tai huollon suorittaminen tämän takuun puitteissa ei pidennä tämän takuun takuu aikaa sen alkuperäistä loppumisajankohtaa pitemmälle.

Ota huomioon, että voimassa oleva takuu aika ja muut takuun kattavuutta koskevat modaliteetit saattavat vaihdella riippuen sovellettavissa ja voimassa olevista kansallisista tai paikallisista laeista.

VAIN AUSTRALIASSA MYYDYT TUOTTEET:

Minkään näissä takuun ehoissa ei saa pitää jättävän pois, rajoittavan tai muokkaavan mitään Competition and Consumer Act 2010 (Cth) -lain ehtoja, takuita, oikeutta tai sen alaisena myönnettyä oikeutta tai korvausta, mukaan lukien Australian kuluttajalaki tai muu laki, jos tämä olisi ristiriidassa kyseisen lain kanssa tai voisi aiheuttaa jonkin näiden ehtojen mitätöimisen. Tämän rajoitetun takuun alaisena sinulle annettut edut annetaan muiden Australian lain alaisena sinulle myönnettyjen lakien ja korvausten lisäksi.

Tuotteissamme on takuu, jota ei voida sulkea pois Australian kuluttajansuojalain piiristä. Merkittävän vian osalta olet oikeutettu vaihtoon tai hyvitykseen ja kaikkien muiden kohtuudella ennakoitavien menetysten tai vaurioiden korvaukseen. Sinulla on myös oikeus korjauttaa tai vaihdattaa tuotteet, elleivät ne ole hyväksyttävää laatua ja vika ei yllä merkittävän vian tasolle.

TAKUUEHDOT

Tämä takuu on voimassa ainoastaan, jos jokainen seuraavista ehdoista täyttyy:

- Mallivuoden 2025 Ski-Doo-moottorikelkan ensimmäisen omistajan on ostettava ajoneuvo uutena ja käyttämättömänä Ski-Doo-maahantuoja/jälleenmyyjältä, joka on valtuutettu myymään Ski-Doo-moottorikelkoja ostomaassa;
- BRP:n määrittelemä luovutustarkastus on suoritettu tuotteelle ja dokumentoitu;
- Valtuutettu Ski-Doo-maahantuoja/jälleenmyyjä on rekisteröinyt tuotteen asianmukaisella tavalla;
- Mallivuoden 2025 Ski-Doo-moottorikelkka on ostettava siitä maasta tai maiden liittoutumasta, jossa ostaja asuu.
- Takuun ylläpitämiseksi on määräaikaishuollot suoritettava käyttäjän käsikirjassa mainitulla tavalla. BRP pidättää oikeuden tehdä takuusuoja riippuvaiseksi asianmukaisista huollon todisteista.

BRP ei myönnä tätä rajoitettua takuuta kenelläkään yksityiselle omistajalle tai kaupalliseen tarkoitukseen ajoneuvoa käyttävälle omistajalle, elleivät kaikki edellä mainitut ehdot täyty. Rajoitukset ovat tarpeen, jotta BRP voisi taata tuotteittensa kuluttajien ja yleisön turvallisuuden.

TOIMENPITEET TAKUUN MYÖNTÄMISTÄ VARTEN

Asiakkaan on lopetettava moottorikelkan käyttö havaitessaan jonkin vian tai jotakin normaalista poikkeavaa. Asiakkaan on ilmoitettava huoltavalle BRP-moottorikelkan jälleenmyyjälle/maahantuojalle kahden (2) kuukauden kuluessa vian ilmestymisestä, ja hänen on kohtuullisesti mahdollistettava tuotteen luokse pääsy ja annettava kohtuullinen mahdollisuus vian korjaamiseen. Asiakkaan on myös esitettävä BRP-moottorikelkan valtuutetulle jälleenmyyjälle/maahantuojalle tuotteen ostotodistus ja allekirjoitettava korjaus-/työtilaus ennen korjauksen aloittamista takuunalaisen korjauksen vahvistamiseksi. Kaikki tämän takuun puitteissa korvatut osat ovat jatkossa BRP:n omaisuutta.

Ota huomioon, että ilmoitusaika saattaa vaihdella riippuen maasi sovellettavista ja voimassa olevista kansallisista tai paikallisista laeista.

MITÄ BRP TEKEE

BRP:n velvollisuus on tämän takuun puitteissa rajoitettu siihen, että se oman harkintansa mukaan korjaa normaalikäytössä, ylläpidossa ja huollossa viallisiksi todetut osat, tai korvaa tällaiset osat uusilla alkuperäisillä Ski-Doo-osilla ilman osien tai työvoiman veloittamista, millä tahansa valtuutetulla Ski-Doo-maahantuojalla/jälleenmyyjällä takuukauden aikana tässä kuvatuin ehdoin. BRP:n vastuu rajoittuu tarvittaviin korjaustoimenpiteisiin tai osien vaihtotoimenpiteisiin. Moottorikelkan omistaja ei voi vaatia ajoneuvon myynnin peruuntumista tai kumoamista sellaisissa tapauksissa, joissa BRP:lle esitetään takuurikkomuksia koskevia valituksia tai vaateita. Sinulla saattaa olla muita laillisia oikeuksia, jotka saattavat vaihdella maittain.

Jos ajoneuvoa joudutaan huoltamaan muussa kuin alkuperäisessä ostomaassaan, omistaja vastaa kaikista lisäkustannuksista, jotka aiheutuvat paikallisista käytännöistä ja ehdoista; mukaan lukien mutta ei rajoittuen seuraaviin esimerkkeihin; kuljetuskustannukset, vakuutus-kustannukset, verot, lupamaksut, tuontimaksut sekä mitkä tahansa ja kaikki muut mahdolliset taloudelliset kustannukset, joita eri valtiot, liittovaltiot tai alueet ja heidän vastaavat edustajansa perivät.

BRP pidättää oikeuden muuttaa tai parantaa tuotteita ilman, että aikaisemmin valmistettuihin tuotteisiin tehdään samoja muutoksia.

SIIRTO

Mikäli tuotteen omistusoikeus siirretään takuuajana, siirtyy myös tämä takuu ehtoineen ja edellytyksineen. Takuu on voimassa takuuajan loppuun edellyttäen, että BRP:lle tai valtuutetulle Ski-Doo-maahantuoja/jälleenmyyjälle voidaan todistaa, että aikaisempi omistaja on hyväksynyt omistusoikeuden luovutuksen, sekä uuden omistajan yhteystiedot on ilmoitettu jommallekummalle edellä mainituista tahoista.

KULUTTAJA-APU

Mikäli tämän rajoitetun takuun suhteen syntyy kiistaa tai riitaa, BRP ehdottaa, että asia yritetään ensiksi ratkaista Ski-Doo-maahantuoja/jälleenmyyjän tasolla. Suosittelemme, että asiasta keskustellaan valtuutetun Ski-Doo-maahantuoja/jälleenmyyjäliikkeen' huoltopäällikön tai liikkeen omistajan kanssa. Jos asia ei tästä huolimatta ratkea, ota yhteyttä BRP:hen täyttämällä lomake osoitteessa www.brp.com tai ota yhteyttä BRP:hen postitse johonkin osoitteeseen, joka on lueteltu tämän oppaan kohdassa OTA YHTEYTTÄ.

BRP:N RAJOITETTU TAKUU EUROOPAN TALOUSALUEELLA, ITSENÄISTEN VALTIOIDEN YHTEISÖN (IVY) ALUEELLA JA TURKISSA: 2025 SKI-DOO®-MOOTTORIKELKAT

RAJOITETUN TAKUUN LAAJUUS

Bombardier Recreational Products Inc. ("BRP")* myöntää Euroopan talousalueella (joka käsittää Euroopan unionin jäsenmaat, Yhdistyneen Kuningaskunnan, Norjan, Islannin ja Liechtensteinin) ("ETA"), Itsenäisten valtioiden yhteisössä (entisen Neuvostoliiton jäsenmaat, mukaan lukien Ukraina ja Turkmenistan) ("IVY") ja Turkissa BRP:n valtuuttamien maahantuoja/jälleenmyyjien ("Ski-Doo-maahantuoja/jälleenmyyjä") myymille mallivuoden 2025 Ski-Doo-moottorikelkoille materiaalivikoja ja työn laatua koskevan takuun, jonka kesto ja ehdot on määritelty alla.

Tämä rajoitettu takuu ei kata muualla kuin tehtaalla asennettuja osia ja lisävarusteita. Lue asiaan kuuluvien osien ja lisävarusteiden rajoitettua takuuta koskeva teksti.

Tämä rajoitettu takuu on mitätön eikä päde, jos: (1) moottorikelkkaa käytetään missä tahansa vaiheessa kilpailemiseen tai mihinkään muuhun kilpailutoimintaan, silloinkin jos se on tapahtunut edellisen omistajan toimesta; tai (2) moottorikelkkaa on muutettu tai säädetty sillä tavoin, että muutokset vaikuttavat sen toimintaan, suorituskykyyn tai kestävyteen, tai muutokset ja säädöt ovat vastoin sen tarkoituksenmukaista käyttöä.

VASTUUVELVOLLISUUDEN RAJOITUKSET

LAIN SALLIMASSA MÄÄRIN TÄMÄ RAJOITETTU TAKUU KORVAA KAIKKI MUUT SUORAT TAI KONKLUDENTTITSET TAKUUT, MUKAAN LUETTUINA ILMAN RAJOITUSTA KAIKKI KAUPALLISTA HYÖDYNNETTÄVYYTTÄ TAI TIETTYYN TARKOITUKSEEN SOPIVUUTTA KOSKEVAT TAKUUT. SIKÄLI KUIN NIISTÄ EI VOIDA SANOUTUA IRTI, KONKLUDENTTITSET TAKUUSITOUMUKSET RAJOITTUVAT KESTOLTAAN KYSEESSÄ OLEVIEN TAKUIDEN VOIMASSAOLOON. TÄMÄ TAKUU EI KATA SATUNNAISIA EIKÄ SEURANNAISVAHINKOJA. JOTKUT TUOMIOKUNNAT EIVÄT HYVÄKSY VASTUUVAPAUTUSLAUSEKKEITA, RAJOITUKSIA TAI EDELLÄ YKSILÖITYJÄ RAJOITUKSIA, JA SEN JOHDOSTA NE EIVÄT MAHDOLLISESTI KOSKE SINUA. TÄMÄN TAKUUN PERUSTEELLA SINULLA ON TIETTYJÄ OIKEUKSIA, LISÄKSI SINULLA SAATTAO OLLA MUITA MAASTA TOISEEN VAIHTELEVIA LAILLISIA OIKEUKSIA. BRP EI VASTAA SIITÄ, JOS TUOTTEITA TAI TAKUUOSIA EI OLE SAATAVANA TIETYISSÄ MAISSA BRP:STÄ RIIPPUMATTOMIEN SYIDEN VUOKSI.

Yhdelläkään Ski-Doo-maahantuojoilla/jälleenmyyjällä tai muulla henkilöllä ei ole valtuuksia minkään muun tuotetta koskevan vahvistuksen, edustuksen, tai takuun antamiseen kuin ne, mitä tähän rajoitettuun takuuseen sisältyy, ja mikäli näin tapahtuu, niitä ei voida käyttää BRP:tä vastaan.

BRP pidättää itsellään oikeuden muuttaa tätä takuuta milloin tahansa, ja on itsestään selvää, että kyseiset muutokset eivät muuta niitä takuehtoja, jotka koskevat tämän takuun voimassaollessa myytyjä tuotteita..

POIKKEUKSET, JOITA TAKUU EI KATA

Takuu ei korvaa seuraavia tapauksia missään olosuhteissa:

- Normaali kuluminen;
- Rutiininomaiset huoltokohteet, viritykset, säädöt;
- Vauriot, jotka johtuvat muunlaisesta kuin tämän käyttäjän käsikirjan mukaisesta ylläpidosta ja / tai varastoinnista;
- Vahingot, jotka johtuvat osien poistamisesta, vääristä korjauksista, huollosta, ylläpidosta, tai muutoksesta, tai sellaisten osien tai varaosien käyttämisestä, joita BRP ei ole valmistanut tai hyväksynyt, ja jotka kohtuullisesti arvioiden eivät sovi tuotteeseen tai vaikuttavat haitallisesti sen toimintaan, käyttäytymiseen, tai kestävyYTEEN, tai jotka johtuvat muiden kuin valtuutetun BRP-moottorikelkkojen jälleenmyyjän/maahantuojan tai sen valtuuttaman henkilön tekemistä korjauksista;
- Vahingot, jotka johtuvat tuotteen väärinkäytöstä, epätavallisesta käytöstä, laiminlyönnistä, kilpailukäytöstä tai ajamisesta muulla pinnalla kuin lumella tai sellaisesta tuotteen käytöstä, joka ei noudata käsikirjassa suositeltua käyttöä;
- Onnettomuudesta, uppoamisesta, tulesta, lumen tai veden sisäänmenosta, varkaudesta, vandalismista tai ylivoimaisesta esteestä johtuvat vahingot.
- Sellaisten polttoaineitten, öljyjen tai voiteluaineiden käyttö, jotka eivät sovi käytettäväksi tuotteessa (ks. käyttäjän käsikirja);
- Ruosteesta, korroosioista tai ilmastotekijöistä johtuvat vahingot;
- Satunnaiset tai seurannaisvahingot, tai minkään muunlaiset vahingot, mukaan luetuina ilman rajoitusta hinaamis-, varastoimis-, kuljetus-, puhelin-, vuokra-, taksii-, haitta-, vakuutus- tai lainojen maksukustannukset, ajan menetykset tai ansiotulon menetykset tai huoltotyöstä johtuvan käyttökatkoksen aiheuttamat ajan menetykset. ja
- Vahingot, jotka aiheutuvat telamattoon asennetuista nastoista, jos nastoitus on suoritettu vastoin BRP:n ohjeita.

TAKUUAIKA

Tämä takuu on voimassa (1) ensimmäisen kuluttajan ostopäivästä tai (2) tuotteen ensimmäisestä käyttöpäivästä lukien, kumpi hyvänsä ensin kohdalle osuu:

KAKSIKYMMENTÄNELJÄ (24) PERÄKKÄISTÄ KUUKAUTTA yksityisessä, vapaa-ajan käytössä; ja **KAKSITOISTA (12) PERÄKKÄISTÄ KUUKAUTTA** ammattikäytössä. Takuu aika moottorikelkalle, joka on toimitettu 1. kesäkuuta ja 1. joulukuuta välisenä aikana, päättyy kuitenkin kyseisen vuoden 30. marraskuuta. Moottorikelkkaa käytetään kaupalliseen tarkoitukseen, mikäli sitä käytetään tuloa tuottavan työn tai työsuhteen yhteydessä missä tahansa takuuajan vaiheessa. Moottorikelkkaa käytetään kaupalliseen tarkoitukseen myös, mikäli missä tahansa takuuajan vaiheessa siinä on kaupalliset tunnukset, tai se on rekisteröity kaupalliseen käyttöön.

Osien korjaus tai korvaaminen, tai huollon suorittaminen tämän takuun puitteissa ei pidennä tämän takuun takuu aikaa sen alkuperäistä loppumisajankohtaa pitemmälle.

Ota huomioon, että voimassa oleva takuu aika ja muut takuun kattavuutta koskevat modaliteetit saattavat vaihdella riippuen sovellettavissa ja voimassa olevista kansallisista tai paikallisista laeista.

TAKUUEHDOT

Tämä takuu on voimassa ainoastaan, jos jokainen seuraavista ehdoista täyttyy:

- Tuotteen ensimmäisen omistajan on ostettava ajoneuvo uutena ja käyttämättömänä maahantuoja/jälleenmyyjältä, joka on valtuutettu myymään tuotteita ostomaassa (tai maiden liittoutumassa, kun kyseessä on ETA) (maahantuoja/jälleenmyyjä);
- BRP:n määrittelemä tuotteen luovutushuolto on suoritettu, dokumentoitu ja siihen on saatu ostajan allekirjoitus;
- Valtuutettu maahantuoja/jälleenmyyjä on takuurekisteröinyt tuotteen asianmukaisesti;
- Tuote on ostettu maasta (tai maiden liittoutumasta, kun kyseessä on ETA), jossa ostaja asuu;
- Takuun ylläpitämiseksi on määräaikaishuollot suoritettava käyttäjän käsikirjassa mainitulla tavalla. BRP pidättää oikeuden tehdä takuusuoja riippuvaiseksi asianmukaisista huollon todisteista.

BRP ei myönnä tätä rajoitettua takuuta kenellekään yksityiselle omistajalle tai kaupalliseen tarkoitukseen ajoneuvoa käyttävälle omistajalle, elleivät kaikki edellä mainitut ehdot täyty. Rajoitukset ovat tarpeen, jotta BRP voisi taata tuotteittensa, kuluttajien ja yleisön turvallisuuden.

TOIMENPITEET TAKUUN MYÖNTÄMISTÄ VARTEN

Asiakkaan on lopetettava moottorikelkan käyttö havaitessaan jonkin vian tai jotakin normaalista poikkeavaa. Asiakkaan on ilmoitettava huoltavalle BRP-moottorikelkan jälleenmyyjälle/maahantuojalle kahden (2) kuukauden kuluessa vian ilmestymisestä, ja hänen on kohtuullisesti mahdollistettava tuotteen luokse pääsy ja annettava kohtuullinen mahdollisuus vian korjaamiseen. Asiakkaan on myös esitettävä BRP-moottorikelkan valtuutetulle jälleenmyyjälle/maahantuojalle tuotteen ostotodistus ja allekirjoitettava korjaus-/työtilaus ennen korjauksen aloittamista takuunalaisen korjauksen vahvistamiseksi. Kaikki tämän takuun puitteissa korvatut osat ovat jatkossa BRP:n omaisuutta.

Ota huomioon, että ilmoitusaika saattaa vaihdella riippuen maasi sovellettavista ja voimassa olevista kansallisista tai paikallisista laeista.

MITÄ BRP TEKEE

BRP:n velvollisuus on tämän takuun puitteissa rajoitettu siihen, että se oman harkintansa mukaan korjaa normaalikäytössä, -ylläpidossa ja -huollossa viallisiksi todetut osat, tai korvaa tällaiset osat ilman osien tai työvoiman veloittamista, millä tahansa valtuutetulla Ski-Doo-maahantuojalla/jälleenmyyjällä takuukauden aikana tässä kuvatuin ehdoin. BRP:n vastuu rajoittuu tarvittaviin korjaustoimenpiteisiin tai osien vaihtotoimenpiteisiin. Moottorikelkan omistaja ei voi vaatia ajoneuvon myynnin peruuntumista tai kumoamista sellaisissa tapauksissa, joissa BRP:lle esitetään takuurikkomuksia koskevia valituksia tai vaateita. Sinulla saattaa olla muita laillisia oikeuksia, jotka saattavat vaihdella maittain.

Mikäli takuuhuoltoa vaaditaan alkuperäisen myyntimaan ulkopuolella, tai EEA:ssa asuvia koskien: jos takuuhuoltoa vaaditaan EEA:n ulkopuolella, ovat paikallisista käytännöistä ja olosuhteista mahdollisesti johtuvat lisäkustannukset omistajan vastuulla, mukaan lukien mutta ei rajoittuen hallitusten, valtioiden, maa-alueiden ja niitä vastaavien elinten veloittamaan rahtiin, vakuutukseen, veroihin, lisenssimaksuihin, tuontitulleihin ja mihin tahansa ja kaikkiin muihin rahoituskuluihin.

BRP pidättää oikeuden muuttaa tai parantaa tuotteita ilman, että aikaisemmin valmistettuihin tuotteisiin tehdään samoja muutoksia.

SIIRTO

Mikäli tuotteen omistusoikeus siirretään takuuajana, siirtyy myös tämä takuu ehtoineen ja edellytyksineen. Takuu on voimassa takuuajan loppuun edellyttäen, että BRP:lle tai valtuutetulle Ski-Doo-maahantuojan/jälleenmyyjälle voidaan todistaa, että aikaisempi omistaja on hyväksynyt omistusoikeuden luovutuksen, sekä uuden omistajan yhteystiedot on ilmoitettu jommallekummalle edellä mainituista tahoista.

KULUTTAJA-APU

Mikäli tämän rajoitetun takuun suhteen syntyy kiistaa tai riitaa, BRP ehdottaa, että asia yritetään ensiksi ratkaista Ski-Doo-maahantuojan/jälleenmyyjän tasolla. Suosittelemme, että asiasta keskustellaan valtuutetun Ski-Doo-maahantuojan/jälleenmyyjäliikkeen' huoltopäällikön tai liikkeen omistajan kanssa.

Jos asia ei tästä huolimatta ratkea, ota yhteyttä BRP:hen täyttämällä lomake osoitteessa www.brp.com tai ota yhteyttä BRP:hen postitse johonkin osoitteeseen, joka on lueteltu tämän oppaan kohdassa OTA YHTEYTTÄ.

AINOASTAAN RANSKAA KOSKEVAT LISÄEHDOT

Seuraavat ehdot koskevat ainoastaan Ranskassa myytyjä tuotteita:

Myyjän on toimitettava tuotteet sopimuksen mukaisesti ja myyjä on vastuussa toimituksen yhteydessä aiheutuneista mahdollisista vioista. Myyjä on myös vastuussa vaurioista, jotka aiheutuvat pakkaamisesta, kokoonpano-ohjeista tai asentamisesta silloin, kun se on sopimuksen mukaisesti myyjän vastuulla tai hän on suorittanut sen vastuunalaisesti. Jotta tuote vastaa sopimusta, tuotteen on:

1. oltava kunnossa normaalin käyttöön kuten vastaavanlaiset tuotteet, ja (mikäli sovellettavissa)

- sen on vastattava myyjän antamaa kuvausta, ja sen laadun ja ominaisuuksien on oltava samanlaiset kuin ostajalle on esitetty esimerkein tai esittelymallin avulla.
- Sen laadullisten ominaisuuksien on oltava sellaiset, joita ostajalla on oikeus odottaa myyjän, valmistajan tai tämän edustajan antamien julkisten tietojen perusteella, mukaan lukien mainonta ja tuoteselosteet; tai

2. Siinä on oltava sellaiset ominaisuudet, jotka molemmat osapuolet ovat hyväksyneet tai sen on sovellettava ostajan aikomaan erityiskäyttöön, jonka ostaja on ilmoittanut myyjälle ja tämä on hyväksynyt aikomuksen.

Tuotteen vastaamattomuus määritellään kahden vuoden kuluttua siitä, kun tuote on toimitettu. Myyjän on sisällytettävä myymänsä tuotteen piilevät virheet takuun piiriin, jos virheet tekevät tuotteesta tarkoituksenmukaiseen käyttöön kelpaamattoman, tai jos ne vaikuttavat tuotteen käyttöön vähentävästi siten, että ostaja ei olisi ostanut tuotetta tai olisi maksanut siitä vähemmän, jos olisi tiennyt tämän. Ostajan on ilmoitettava esinevirheistä kahden vuoden kuluessa vian havaitsemisesta.

Asiakastiedot

Tietosuoja koskevat tiedot

Bombardier Recreational Products inc ja sen tytäryhtiöt ("BRP") ovat sitoutuneet suojelemaan yksityisyyttäsi ja tukemaan yleistä avoimuuden periaatetta sen suhteen, miten keräämme, käytämme ja luovutamme muille henkilötietojasi, kun olemme suhteessa sinuun. **Saat lisätietoja BRP:n tietosuojakäytännöstä osoitteesta <https://brp.com/en/privacy-policy.html> tai skannaamalla alla olevan QR-koodin.**

Voit olla varma siitä, että meillä on tarvittavat turvallisuustoimet henkilökohtaisten tietojesi suojaamiseen katoamiselta ja luvattomalta käytöltä.

Henkilökohtaisia tietojasi, joita BRP voi kerätä joko suoraan sinulta, valtuutetuilta jälleenmyyjiltä tai valtuutetuilta kolmansilta osapuolilta, ovat seuraavat:

- **Yhteys-, demografiset ja rekisteröintitiedot** (esim. nimi, koko osoite, puhelinnumero, sähköposti, sukupuoli, omistushistoria ja viestintäkieli)
- **Ajoneuvotiedot** (esim. sarjanumero, osto- ja toimituspäivä, yksikön käyttö, ajoneuvon sijainti ja liikkeet)
- **Kolmannen osapuolen tiedot** (esim. BRP:n kumppaneilta saadut tiedot, yhteisten markkinointitoimien tiedot, sosiaalinen media)
- **Teknologiset tiedot** (esim. IP-osoite, laitetyyppi, käyttöjärjestelmä, selaintyyppi, katsomasi verkkosivut, evästeet ja samankaltaiset teknologiat, kun käytät BRP:n tai jälleenmyyjien verkkosivustoja tai mobiilisovelluksia)
- **Vuorovaikutus BRP-tietojen kanssa** (esim. tiedot, jotka kerätään, kun soitat BRP:n talon sisäisille myyntiedustajille, ostat tuotteita BRP:n, rekisteröidyt BRP:n sähköposteihin, osallistut BRP:n sponsoroimiin kilpailuihin ja arvontoihin tai osallistut BRP:n sponsoroimiin tapahtumiin)
- **Tapahtumatiedot** (esim. palautusten käsittelyyn tarvittavat tiedot, maksutiedot, kun ostat tuotteitamme tai palveluitamme verkkosivustoidemme tai mobiilisovellustemme kautta sekä BRP:n tuotteiden ostamiseen liittyvät ongelmat)

Näitä tietoja voidaan käyttää ja käsitellä seuraaviin tarkoituksiin:

- Tietosuoja ja turvallisuus
- Myynnin asiakastuki ja jälkimarkkinointituki (esim. oston tai huollon suorittaminen tai seuranta)
- Rekisteröinti ja takuu
- Kommunikointi (esim. BRP:n tyytyväisyyskyselyn lähettäminen sinulle)
- Verkkokäyttämiseen perustuva mainonta, profilointi ja sijaintipohjaiset palvelut (esim. mukautetun käyttökokemuksen tarjoamista varten)
- Vaatimustenmukaisuus ja kiistojen ratkaisu
- Markkinointi ja mainonta
- Avustaminen (esim. toimitukseen, palautusten käsittelyyn ja muihin BRP:n tuotteiden ostamiseen liittyvät ongelmat).

Voimme käyttää henkilökohtaisia tietoja myös koostetun tai tilastollisen datan muodostamiseen, josta sinua ei enää voida tunnistaa henkilökohtaisesti.

Henkilökohtaisia tietojasi voidaan paljastaa seuraaville: BRP, BRP:n valtuutetut jälleenmyyjät, jakelijat, palveluntarjoajat, mainonta- ja markkinatutkimuskumppanit ja muut valtuutetut kolmannet osapuolet.

Voimme vastaanottaa sinua koskevia tietoja eri lähteistä, mukaan lukien kolmansilta osapuolilta, kuten BRP:n valtuutetuilta jälleenmyyjiltä ja kumppaneilta, joiden kanssa tarjoamme palveluita tai suoritamme yhteisiä markkinointitoimia. Saatamme saada tietoja myös sosiaalisen median alustoilta, kuten Facebookista ja Twitteristä, kun olet yhteydessä meihin niiden kautta.

Olosuhteista riippuen henkilökohtaisia tietojasi voidaan viestiä asuinpaikkasi ulkopuolelle. Henkilötietojasi säilytetään ainoastaan niin kauan kuin se on tarpeen sitä tarkoitusta varten, johon olemme niitä keränneet, ja säilytyskäytäntöjemme mukaisesti.

Jos haluat harjoittaa rekisteröidyn oikeuksiasi (esim. käyttö- tai korjausoikeutta) tai perua suostumuksesi ja poistua markkinointiin, tyytyväisyyskyselyyn tai yleisiin tietoturvakysymyksiin tarkoitettusta osoiteluettelosta, ota yhteyttä BRP:n tietosuoja-vastaavaan sähköpostitse osoitteessa privacyofficer@brp.com tai postitse osoitteessa: BRP Legal Service, 726 St-Joseph, Valcourt, Quebec, Kanada, J0E 2L0.

Kun BRP käsittelee henkilötietojasi, se tekee niin tietosuojakäytäntönsä mukaisesti, jonka löydät osoitteesta <https://www.brp.com/en/privacy-policy.html> tai skannaamalla seuraavan QR-koodin.



Ota yhteyttä

www.brp.com

Eurooppa

Suomi

Isoaavantie 7
PL 8040
96101 Rovaniemi

Norja

Ingvald Ystgaardsvei 15
N-7484 Trondheim
Myynti, markkinointi, jälkimarkkinointi

Ruotsi

Spinnvägen 15
903 61 Umeå
Ruotsi 90821

Pohjois-Amerikka

Canada

3200A, rue King Ouest,
Suite 300
Sherbrooke, Québec J1L 1C9

Yhdysvallat

10101 Science Drive
Sturtevant, Wisconsin 53177

Osoitteen/omistajan muutos

Jos osoitteesi on muuttunut, tai jos olet moottorikelkan uusi omistaja, muista ilmoittaa BRP:lle joko:

- Ilmoittaminen valtuutetulle BRP-moottorikelkkojen jälleenmyyjälle tai maahantuojalle.
- **Vain Pohjois-Amerikka:** soita numeroon 1 888 272 9222.
- Lähettämällä jokin seuraavien sivujen osoitteenmuutoskorteista yhteen tämän oppaan osiosta Ota yhteyttä löytyvään BRP:n osoitteeseen.

Mikäli omistussuhde muuttuu, liitä mukaan todistus siitä, että edellinen omistaja on suostunut luovutukseen.

BRP:lle ilmoittaminen on erittäin tärkeätä, jopa rajoitetun takuun umpeutumisen jälkeen, koska siten BRP:llä on mahdollisuus tavoittaa tarvittaessa moottorikelkan omistaja, esim. kun ryhdytään suorittamaan turvallisuudesta johtuvia palautuspyyntöjä. BRP:lle ilmoittaminen on omistajan vastuulla.

VARASTETUT TUOTTEET: Jos moottorikelkkasi varastetaan, ilmoita asiasta BRP:lle tai valtuutetulle BRP-moottorikelkkojen jälleenmyyjälle. Pyydämme ilmoittamaan nimen, osoitteen, puhelinnumeron, ajoneuvon tunnistusnumeron, ja päivän, jolloin varkaus tapahtui.

Tämä sivu on
tarkoituksella tyhjä

Mallin Nro _____

AJONEUVON
TUNNISTUSNUMERO (V.I.N.) _____

MOOTTORIN
TUNNISTUSNUMERO (E.I.N.) _____

Omistaja: _____

NIMI

NRO

KATU

AS.

PAIKKAKUNTA

VALTIO/LÄÄNI

POSTINUMERO

Ostopäivämäärä _____

VUOSI

KUUKAUSI

PÄIVÄ

**Takuun
päättymispäivämäärä** _____

VUOSI

KUUKAUSI

PÄIVÄ

Jälleenmyyjä täyttää myyntihetkellä.

JÄLLEENMYYJÄN LEIMA

! VAROITUS

Käyttäjän käsikirjassa, turvallisuuden käsikirjassa, turvallisuusvideossa ja tuotteessa olevissa varoituskilvissä kuvattujen varotoimien ja ohjeiden noudattamatta jättäminen voi aiheuttaa vamman tai jopa kuoleman.



BOMBARDIER RECREATIONAL PRODUCTS INC.
TYTÄRYHTIÖINEEN OMISTAA ®TM-MERKITYT TAVARAMERKIT
JA BRP-LOGON.

©2024 BOMBARDIER RECREATIONAL PRODUCTS INC.
KAIKKI OIKEUDET PIDÄTETÄÄN

www.brp.com

SKI-DOO®

LYNX®

SEA-DOO®

CAN-AM®

ROTAX®

ALUMACRAFT®

MANITOU®

QUINTREX®