

# ski-doo®



## MXZ 120/200-SERIEN

# SÄKERHETS HANDBOK

Innehåller  
information om  
säkerhet och  
användning



## ⚠ VARNING

Rekommenderad minsta ålder på förare under uppsikt av vuxen:

- 120: 6 års ålder
- 200: 13 års ålder

Läs denna Instruktionsbok noggrant. Den innehåller viktig säkerhetsinformation. Uppsikt av vuxen krävs för korrekt förståelse av riskerna i samband med användning av dessa fordon.

Gå igenom och förklara innehållet i denna instruktionsbok tillsammans med den unga föraren och säkerställ att den unga föraren förstår hur fordonet ska hanteras ordentligt och säkert.

Förvara alltid denna instruktionsbok tillhands som referensmaterial.

520003165\_SE

Översättning av  
originalinstruktionerna

# VARNING (CALIFORNIA PROPOSITION 65)

## VARNING

Användning, service och underhåll av offroad fordon kan utsätta dig för kemikalier som inkluderar motoravgaser, koloxid, ftalater och bly, som är kända av delstaten Kalifornien för att orsaka cancer och fosterskador eller andra skador på fortplantningssystemet. För att minimera exponering, undvik att andas avgaser, tomgångskör inte motorn om det inte är nödvändigt, serva fordonet på en väl ventilerad plats och använd handskar eller tvätta händerna ofta när du servar ditt fordon. För mer information, gå till [www.p65warnings.ca.gov/products/passenger-vehicle](http://www.p65warnings.ca.gov/products/passenger-vehicle).

I Kanada distribueras och servas produkter av Bombardier Recreational Products Inc. (BRP).

I USA distribueras och servas produkter av BRP US Inc.

I det Europeiska ekonomiska samarbetsområdet (som består av Europeiska unionens medlemsstater samt Storbritannien, Norge, Island och Liechtenstein), i Oberoende staters samväldie (inklusive Ukraina och Turkmenistan) och Turkiet, distribueras och servas produkter av BRP European Distribution S.A. och andra filialer eller dotterbolag till BRP.

För alla övriga länder distribueras och servas produkter av Bombardier Recreational Products Inc. (BRP) eller dess filialer.

<sup>TM</sup> Varumärken tillhörande BRP eller dess dotterbolag.

Detta är en ofullständig lista över varumärken som tillhör Bombardier Recreational Products Inc. eller dess dotterföretag:

SKI-DOO®

MXZ®

XPS®

Med ensamrätt. Inga delar av denna Instruktionsbok får reproduceras i någon form utan föregående skriftligt tillstånd från Bombardier Recreational Products Inc.

©Bombardier Recreational Products Inc. (BRP) 2023

# Förord

Att åka snöskoter är en spännande upplevelse och en mycket glädjande sport. Det innebär dock även ett stort ansvar. Den frihet som snöskoterförare får kommer endast att vara så länge snöskoterförare fortsätter att agera på ett ansvarsfullt sätt. Det innebär i grund och botten, att du tar hand om din personliga säkerhet, andras säkerhet och rättigheter och att du skyddar vår miljö.

Att läsa och följa informationen i Instruktionsboken och denna Säkerhetshandbok för snöskotrar är det första steget i att bibehålla snöskotersporten och allas säkerhet. Sunt förnuft, rätt omdöme och erfarenhet spelar alla en mycket viktig roll för säker användning av en snöskoter. Du, snöskoterföraren, är den viktigaste säkerhetsaspekten. Säkerhet måste vara din angelägenhet före, under och efter körning av en snöskoter.

Korrekt underhåll av snöskotern, att iaktta alla lagar, förarutbildning och övning bidrar alla till en säker och glädjande upplevelse. Ha tålamod, eftersom många av de speciella färdigheterna och kunskaperna som krävs för att köra snöskoter säkert kommer du att lära dig med tiden.

Att gå en kurs i snöskotersäkerhet och en kurs i första hjälpen samt att gå med i en snöskoterklubb kommer att förbättra din snöskoterupplevelse avsevärt och säkerställa många år av säker snöskoterkörning.

Varje BRP-snöskoter har SSCC-dekalen och uppfyller eller överstiger standarderna från Snowmobile Safety and Certification Committee. BRP rekommenderar och uppmuntrar säker användning av alla snöskotrar. Bär alltid en godkänd hjälm och skyddsglasögon. Kör försiktigt, följ alla statliga och lokala lagar och respektera andras rättigheter. Medlemmar i International Snowmobile Manufacturers Association (ISMA) som BRP, gör sin del för att förbättra spår, sponsra evenemang och allmänt stödja snöskotersporten. Som medlem i American Council of Snowmobile Associations (ACSA), främjar BRP snöskoterkörning genom utbildning, välgörenhet och forskningsprogram.

Denna Säkerhetshandbok för snöskotrar bör betraktas som en fast del av snöskotern och måste finnas med snöskotern vid återförsäljningstillfället.

# Innehåll

Innan användning .....	1-6
Snöskoterns reglage .....	1
Bogslera med en snöskoter .....	3
Säkerhetsdekaler .....	3
Säkerhetsutrustning .....	4
Transportera snöskoter med släp.....	6
Förarens förberedelse .....	8-11
Några ord till alla snöskoterförare .....	8
Skyltar vid spår.....	8
Korrekt klädsel.....	9
Diagram över vindens kyleffekt .....	9
Fysisk och mental kondition .....	10
Miljö .....	11
Ansvar .....	11
Registrering och tillstånd .....	12
Regler för etiskt förfarande.....	12
Körning av en snöskoter .....	12-14
Anvisningar för säker användning .....	13
Att förbereda en snöskoter .....	15-16
Underhåll .....	15
Inspektion före användning/start .....	15
Tankning på korrekt sätt.....	17
Körning av en snöskoter .....	18-24
Den första turen.....	18
Bemästra grundläggande hantering av snöskotern.....	18
Körpositioner .....	18
Om en snöskoter fastnar i snö .....	19
Gruppåkning (safari).....	19
Terräng och olika sätt att köra.....	20
Faror.....	21
Nödsituationer.....	25-27
Köldskador .....	25
Nödsituation .....	26
Förslag till extra utrustning .....	26
Överlevnad .....	27
Räddningssignaler.....	27
Avslutningsvis .....	28

# Innan användning

## SNÖSKOTERNS REGLAGE

■ **OBSERVERA:** Illustrationerna och beskrivningarna nedan förklarar vanliga snöskoterreglage. Läs Instruktionsboken för information om reglagen för din specifika snöskotermodell.

120

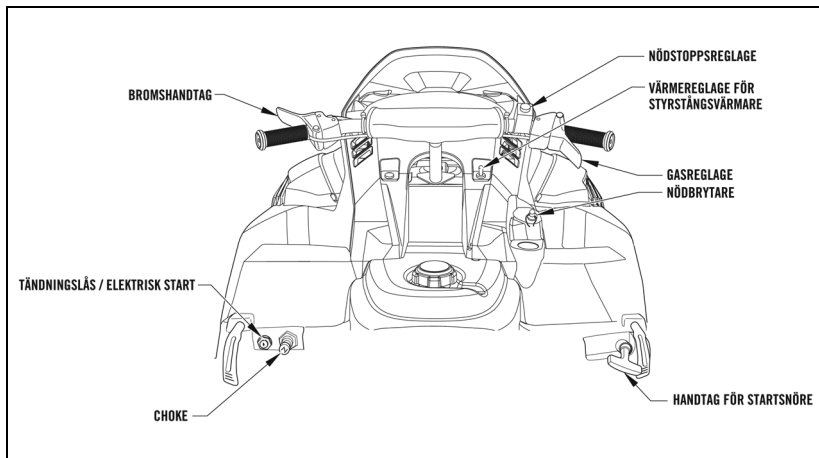

0753-830

200

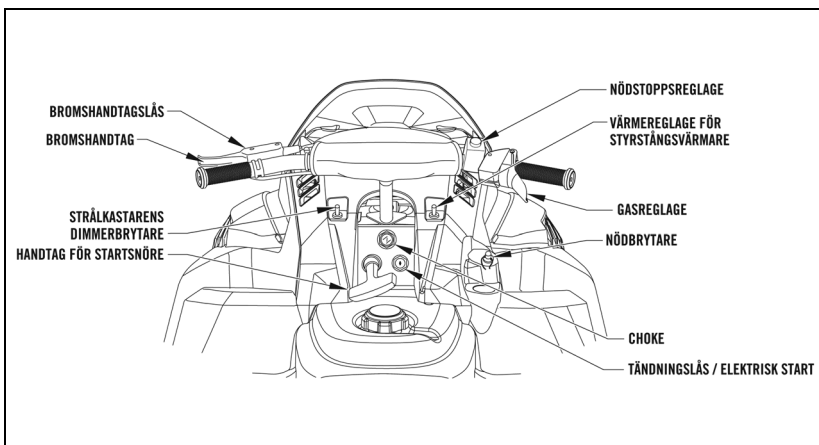

0753-827

**BROMSHANDTAG** – finns på den vänstra styrstängan, BROMSHANDTAGET kan tryckas in för att sakta ner eller stoppa snöskoterns framåtrörelse.

**BROMSHANDTAGSLÅS (200)** – finns bredvid eller på BROMSHANDTAGET, BROMSHANDTAGSLÅSET håller BROMSHANDTAGET i ett intryckt läge. För att aktivera låsställdonet, tryck in BROMSHANDTAGET helt; koppla sedan in ställdonet med ett pekfinger och frigör BROMSHANDTAGET. För att frigöra låsställdonet, tryck in BROMSHANDTAGET och låt ställdonet frigöras.

### **VARNING**

Bromshandtagslåset är inte en parkeringsbroms och bör inte användas under en tid som överstiger 5 minuter. Bromshandtagslåset håller bromsspaken i det intryckta läget och upprätthåller trycket mot bromsskivan. Efter ett tag kan dock trycket som används mot bromsskivan sjunka under den mängd som krävs för att hålla snöskotern stillastående.

**CHOKE** – för att starta en kall motor, aktivera chokeknappen eller chokespaken. Läs Instruktionsboken för detaljerade instruktioner. En varm motor kräver lite eller ingen användning av choken.

**NÖDSTOPPSREGLAGE** – finns på den högra styrstängan, NÖDSTOPPSREGLAGET kan aktiveras för att omedelbart stoppa motorn. I läget upp, låter NÖDSTOPPSREGLAGET motorn köra. Genom att trycka ner NÖDSTOPPSREGLAGET avbryts motortändningen, motorn stoppas och gör att snöskotern kan glida fram till ett stopp.

**STRÅLKASTARENS DIMMERBRYTARE (200)** – finns på huven, STRÅLKASTARENS DIMMERBRYTARE kan tryckas in för att välja antingen hel- eller halvljus.

**TÄNDNINGSLÅS** – genom att använda en nyckel gör TÄNDNINGSLÅSET att motorn kan startas (läget RUN eller START) eller stoppas (läget OFF). Om snöskotern är utrustad med en startknapp och/eller startsnöre måste TÄNDNINGSLÅSET vara i läget RUN eller START för att aktivera startmotorn. För att minska risken för obehörig användning, ta alltid bort nyckeln från TÄNDNINGSLÅSET efter varje användning.

### **OBS**

Det kommer att uppstå allvarliga skador på startmotorn och/eller motorns ringväxel om startmotorn kopplas in medan motorn körs eller om TÄNDNINGSLÅSET hålls i läget START efter att motorn har startat.

**GASREGLAGE** – finns på den högra styrstängan och används till att köra snöskotern i olika hastigheter. Snöskoterns faktiska hastighet beror på terrängförhållandena och är direkt proportionell till gasreglagets rörelse. När GASREGLAGET släpps måste det automatiskt återgå till tomgångsläget.

### **VARNING**

Om gasreglaget inte återgår snabbt och fullständigt till tomgångsläget måste gasreglagesystemet repareras eller skadade komponenter bytas ut innan snöskotern körs.

**VÄRMEREGLAGE** – finns på huven, koppla in reglagen för att aktivera värmande element för styrstängarna, tumme (GASREGLAGE).

## BOGSERA MED EN SNÖSKOTER

Att dra en snöskoterkälke eller en annan snöskoter kräver särskild uppmärksamhet. Snöskoterkälkar som bogseras bakom en snöskoter ska alltid lastas med den lägsta möjliga tyngdpunkten. En styv dragstång **måste** användas vid dragning av en snöskoterkälke. När du drar passagerare i en snöskoterkälke, kör i en låg hastighet och undvik ojämn terräng för säkerhetens skull. Dessutom, låt alla passagerare stiga av snöskoterkälken och gå när ni korsar en väg. Varje snöskoterkälke måste ha reflekterande material på varje sida och på baksidan. Använd aldrig ett rep för att bogsera en toboggan, släde osv. som har passagerare. Att bogsera en snöskoterkälke med ett rep är extremt farligt och **strängt förbjudet!**

Om en snöskoter måste dras av en annan snöskoter, är det första steget att ta bort drivremmen på den snöskoter som bogseras. Använd sedan ett bogserrep och fäst (med en knut) mittdelen på ett rep centralt på bogserskoterns bakre stötfångare, och kontrollera att repändarna är lika långa. Linda sedan varje ände av repet två gånger runt en spindel på den bogserade snöskotern och säkra.

### OBS

Vid bogsering av en snöskoter, kör med en låg hastighet och undvik ojämn terräng. Dessutom, kom ihåg att vid inbromsning kommer inte den snöskoter som bogseras att bromsa när den snöskoter som bogserar bromsar, utan istället kommer den att glida fram till ett stopp. Bogsera inte i skidhandtagen.

## SÄKERHETSDEKALER

BRP-snöskotrar har tre typer av dekaleringar som gäller underhåll och snöskoterdrift i Instruktionsboken, Säkerhetshandboken för snöskotrar och på snöskotern.

**!WARNING** identifierar personlig säkerhetsrelaterad information. Se till att följa anvisningen eftersom det handlar om risken för allvarliga personskador eller till och med dödsfall.

**!SE UPP** identifierar en farlig situation som kan resultera i mindre eller större personskador om den inte undviks.

**OBS** identifierar riskabla tillämpningar som kan resultera i snöskoterrelaterade skador. Följ anvisningen eftersom det handlar om risken att skada en eller flera delar av snöskotern.

**■OBSERVERA:** innebär kompletterande information som förtjänar särskild uppmärksamhet.

Du, ägaren/föraren, måste se till att alla dekaleringar finns kvar på snöskotern och att den relaterade informationen efterföljs.

Minimum säkerhetsstandarder för snöskotrar har antagits av Snowmobile Safety Certification Committee. Alla BRP-snöskotrar bär en certifieringsdekalering som är fäst på tunneln. Denna dekalering betyder att ett oberoende testlaboratorium har verifierat överensstämmelse med de säkerhetsstandarder som fastställts av SSCC.

DENNA MODELL HAR  
UTVÄRDERATS AV ETT  
OBEROENDE  
TESTLABORATORIUM OCH  
DEN UPPFYLLER ALLA  
SSCC-SÄKERHETSSTANDARD  
ER SOM GÄLLDE VID DESS  
TILLVERKNINGSDATUM.

SPONSORAT AV SNOWMOBILE  
SAFETY AND CERTIFICATION  
COMMITTEE, INC.

TRYCKT I USA

CERTIFIERAD



CERTIFIED



THIS MODEL HAS BEEN  
EVALUATED BY AN  
INDEPENDENT TESTING  
LABORATORY AND IT MEETS  
ALL SSCC SAFETY  
STANDARDS IN EFFECT ON  
THE DATE OF ITS  
MANUFACTURE.

SPONSORED BY THE SNOWMOBILE  
SAFETY AND CERTIFICATION  
COMMITTEE, INC.

0155-567A

## SÄKERHETSUTRUSTNING

BRP-snöskotrar har säkerhetsutrustning utformad att skydda föraren och passageraren, om snöskotern är utformad att bära en passagerare:

- A. **FOTBRÄDA MED HALKFRI YTA** – fungerar som ett fotstöd när föraren kör snöskotern. Den skyddar även förarens/passagerarens fötter från att träffas av främmande föremål på bandet. Föraren/passageraren **måste** hela tiden ha fötterna på FOTBRÄDAN. Placera **aldrig** fötterna utanför snöskoterns yttre kant när du försöker svänga eller när snöskotern är i rörelse. Om ytan på FOTBRÄDAN blir full med snö eller is, rengör ytan omedelbart. FOTBRÄDAN bör rengöras före varje användning. En HALKFRI YTA finns på FOTBRÄDAN som hjälper till att förhindra att föraren/passageraren oavsiktligen halkar under körning och vid påstigning eller avstigning när den är snö- och isfri.
- B. **STÄNKSKYDD** – sträcker sig ut från snöskoterns bakre del och avleder snö, is och andra föremål som slungas av drivbandet.



SNO-WL12

- C. **FRÄMRE STÖTFÅNGARE** – ger skydd från skada vid mindre kollisioner.



- D. **BAKRE STÖTFÅNGARE** – ger skydd från skada vid mindre kollisioner. Den BAKRE STÖTFÅNGAREN kan användas som ett handtag när den bakre delen av snöskotern lyfts upp.
- E. **NÖDSTOPPSREGLAGE** – fungerar oberoende av tändningslåset och måste vara i läget (upphöjd) ON (PÅ) innan motorn kommer att starta. Om en nödsituation inträffar som kräver att motorn omedelbart stängs av, trycks NÖDSTOPPREGLAGET ned till läget OFF (AV) för att stoppa motorn; sedan används bromsen för att stoppa snöskoterns rörelse framåt.
- F. **VINDRUTA** – gör det behagligt för föraren samt ger skydd genom att avvärja vind och snö.
- G. **BAKLJUS, BROMSLJUS, STRÅLKASTARE OCH REFLEXER** – LAMPORNA förbättrar sikten och synligheten vid mörkerkörning. För snöskoterförarens säkerhet har snöskotern dessutom REFLEXER för att öka snöskoterns synlighet. Kör aldrig en snöskoter om inte alla BELYSNING fungerar som den ska och REFLEXERNA sitter där de ska.
- H. **BROMSHANDTAGSLÅS (200)** – Låsmekanism för BROMSHANDTAGET. Ställdonet ska vara inkopplat varje gång snöskotern är parkerad, står på tomgång eller är obevakad. Kör aldrig snöskotern med ställdonet inkopplat.

### **⚠ VARNING ⚠**

Bromshandtagsslåset är inte en parkeringsbroms och bör inte användas under en tid som överstiger 5 minuter. Bromshandtagsslåset håller bromsspaken i det intryckta läget och upprätthåller trycket mot bromsskivan. Efter ett tag kan dock trycket som används mot bromsskivan sjunka under den mängd som krävs för att hålla snöskotern stillastående.

- I. **GASREGLAGETS KONTROLLBRYTARE** – Skyddar mot en skenande snöskoter orsakad av ett gasreglage som inte återgår till tomgångsläge. Om is bildas i gasreglagesystemet eller om det finns något annat funktionsfel, stoppar kontrollbrytaren motorn när GASREGLAGET släpps. Om en situation uppstår där gasreglagesystemet inte fungerar korrekt, aktivera omedelbart NÖDSTOPPSREGLAGET. Om GASREGLAGETS KONTROLLBRYTARE stoppar motorn eller om ovan nämnda situationer uppstår, åtgärda problemet innan motorn startas igen.
- J. **NÖDBRYTARE** – när NÖDBRYTARENS lina är fäst till föraren, avbryter NÖDBRYTAREN tändningskretsen när hatten tas bort från basen om föraren ramlar av snöskotern. Fäst NÖDBRYTARENS lina till föraren på något sätt innan motorn startas. Användning av en NÖDBRYTARE är obligatoriskt för alla tävlingstillämpningar.

### **OBS**

Vid användning av en NÖDBRYTARE, var noga och se till att linan inte trasslar in sig i styrtångerna eller kommer i kontakt med trädgrenar eller andra föremål. Detta kan orsaka att hatten oavsiktligt tas bort och resultera i en oväntad effektförlust, vilket kan leda till att du tappar kontrollen över snöskotern och kan skada dig allvarligt.

**REMSKYDD (visas ej)** – skyddar föraren om kopplingen eller drivremmen går sönder. Kör **aldrig** snöskotern eller ha motorn igång utan att REMSKYDDET är fastsatt och att huven/åtkomstpanelerna sitter fast ordentligt.

**STYRSTÅNGSVÄRMARE/TUMVÄRMARE (visas ej)** – gör det bekvämt för föraren och styrs med ett reglage.

### **⚠ VARNING ⚠**

Personer som inte kan känna smärta i huden på grund av hög ålder, kronisk sjukdom, diabetes, ryggmärgsskada, medicinering, alkoholanvändning, utmattnings eller andra fysiska tillstånd måste iaktta försiktighet vid användning av sätesvärmaren. Sättesvärmaren kan orsaka brännskador även vid låga temperaturer, speciellt om den används under en längre tid. Placera inte något på sätet som isolerar mot värme, som en filt eller dyna, eftersom detta kan orsaka att sättesvärmaren överhettas. Stick inte hål på sätet med stift, nålar eller andra spetsiga föremål eftersom detta kan skada värmeelementet vilket kan orsaka att sättesvärmaren överhettas. Ett överhettat säte kan orsaka allvarliga personskador.

**HANDTAG (visas ej)** – om snöskotern är utrustad med ett passagerarsäte ger HANDTAGEN passageraren något säkert att hålla i sig i. Innan de kör iväg måste föraren råda passageraren att hela tiden använda HANDTAGEN. **Kör aldrig med en passagerare på en snöskoter som endast är utformad för en person.**

## **TRANSPORTERA SNÖSKOTER MED SLÄP**

Det är bäst att använda en släpvagn som är speciellt utformad för att transportera snöskotrar, som t.ex. tippbara släpvagnar, öppna flakvagnar och skåpsläpvagnar. En tippvagn kan vara utrustad med ett vinschsystem för att hjälpa till med lastningen av din snöskoter. Öppna flakvagnar är utrustade med vikbar ramp eller inbyggd ramp för förvaring som gör att snöskotrar kan lastas på släpet baktill och lastas av släpet framtill. Skåpsläpvagnar har vanligtvis dörrar fram och bak som fälls ned för att fungera som pålastnings- och avlastningsramper.

Se till att du har all korrekt utrustning för att koppla släpvagnen till ditt fordon, inklusive säkerhetskedjor, rätt storlek på dragkulan och korrekta elanslutningar för att ge ström till släpvagnsbelysningen. Innan du transporterar en snöskoter på en släpvagn, kontrollera gränsen för den maximala lastkapaciteten och det däcktryck som krävs för din släpvagn samt släpvagnens totalvikt och dragkapacitet.

### **OBS**

**INNAN** du lastar på snöskotern på släpvagnen, dubbelkontrollera alltid för att säkerställa att släpvagnens kulkoppling sitter ordentligt fast på ditt släpfordons dragkula. Detta kommer att förhindra att släpvagnen hoppar av dragkulan när en snöskoter körs upp på släpvagnsflaket, särskilt släpvagnar med två platser.

När du spänner fast snöskotern på släpvagnen, undvik att använda rep eller gummiremmar eftersom de lätt kan nötas, tänjas eller gå sönder. När snöskotern har spänts fast, gör en kontroll för att vara säker på att släpvagnens bromsar (om släpvagnen är utrustade med bromsar), bakljus/bromsljus/blinkers och sidomarkeringsljus alla fungerar som de ska. Efter denna kontroll, täck alltid över snöskotern om den är på en öppen släpvagn för att skydda den under bogsering.

 **VARNING** 

**Se till att alla säten, tillbehör och last är ordentligt säkrade, eller ta bort dem för att förhindra att de faller av på vägen och skapar en fara för efterföljande fordon.**

# Förarens förberedelse

















## NÅGRA ORD TILL ALLA SNÖSKOTERFÖRARE

Oavsett tidigare erfarenhet av att köra en bil, motorcykel eller motorbåt är alla nybörjare första gången de sitter bakom reglagen på en snöskoter. Varje sport kräver skicklighet och omdöme från deltagarens sida för att hålla riskerna väl inom acceptabla gränser. Man **måste** lära sig olika förhållanden för snö, is, ljus, terräng, väder och temperatur och deras effekter på snöskoterkörning och föraren. Hur snöskotern balanseras under olika terrängförhållanden och hastigheter **måste** läras in av föraren. Hur du kompenserar för andra fordon eller aktiviteter när du kör snöskoter **måste också** läras in. Det rekommenderas starkt att en nybörjarförare deltar i en certifierad säkerhetskurs i snöskoterkörning innan man kör en snöskoter.

Varje snöskoterförare ska bekanta sig med:

1. snöskoterns reglage
2. säkerhetsutrustning
3. skyltar vid spår
4. korrekt klädsel
5. ansvar
6. anvisningar för säker användning
7. allmänt underhåll

## SKYLTPÅR VID SPÅR

	Atervändsgränd / Privat spår		Höger eller vänster sväng
	Stopp		Brant backe
	Snöskotrar tillåtna		Snöskoterkörning
	Ej för snöskotrar		Tvåvägstrafik
	Enkelriktat – ej infart		Stopp framöver
	Information		Spårmarkering
	Fara		Riktningmarkering
	Varning		Spårkörning

0000-066

Skyltar vid spåret är avsedda att kontrollera, styra eller reglera snöskoterkörning på spår och att informera föraren om spårförhållanden. En snöskoterförare MÅSTE bli bekant med och kunna känna igen alla skyltar i vilket område som helst.

De fyra typerna av skyltar som används vid spår gäller föreskrifter, varning, spårmarkering och information. Skyltarna för spår i illustrationen ovan är erkända av de flesta myndigheter som har jurisdiktion över områden för snöskoterkörning. Andra skyltar för spår kan användas i vissa områden, så se till att bekanta dig med dem före körning på spår.

## KORREKT KLÄDSEL

Snöskoterkörning och förknippade vintersporter kräver varma kläder. En person kan dock klä på sig för mycket, svettas och till slut bli nedkyld, i ett försök att hålla värmen. En grundläggande ide när det gäller att hålla sig varm är att om du är rätt klädd, kommer kläderna att hålla ute kall luft och låta fukt avdunsta från kroppen.

Vindens kyleffekt, temperaturen som kroppen känner som ett resultat av temperaturen i kombination med vindhastighet/snöskoterhastighet, är det största exponeringsproblemet vid snöskoterkörning. Lägga märke till i diagrammet över vindens kyleffekt nedan, att när vindhastigheten/snöskoterhastigheten ökar kommer även risken att du fryser att öka. När man klär sig för att köra snöskoter är det viktigt att klä sig i enlighet med vindens kallaste förväntade kyleffektsfaktor, hur länge man utsätts för detta och de förväntade väderförhållandena. Det räcker ofta inte med att klä sig enligt den aktuella temperaturen och förhållandena.

## Diagram över vindens kyleffekt

DIAGRAM ÖVER VINDENS KYLEFFEKT																							
U.S.A. STANDARD										METRISK ENHET													
Kombinerad hastighet av vind och snöskoter	Termometerns faktiskt temperatur (°F)										Kombinerad hastighet av vind och snöskoter	Termometerns faktiskt temperatur (°C)											
	50	40	30	20	10	0	-10	-20	-30	-40		-50	-60	5	0	-5	-10	-15	-20	-25	-30	-35	-40
mph	Motsvarande temperatur (°F)										km/h	Motsvarande temperatur (°C)											
0	50	40	30	20	10	0	-10	-20	-30	-40	-50	-60	0	5	0	-5	-10	-15	-20	-25	-30	-35	-40
5	48	37	27	16	6	-5	-15	-26	-36	-47	-57	-68	10	1	-4	-11	-16	-22	-27	-33	-38	-45	-50
10	40	28	16	4	-9	-21	-33	-46	-58	-70	-83	-95	20	-4	-9	-17	-23	-29	-36	-42	-48	-54	-61
15	36	22	9	-5	-18	-36	-45	-58	-72	-85	-99	-112	30	-7	-13	-21	-28	-35	-42	-48	-55	-63	-69
20	32	18	4	-10	-25	-39	-53	-67	-82	-96	-110	-124	40	-9	-16	-24	-32	-39	-47	-53	-61	-69	-76
25	30	16	0	-15	-29	-44	-59	-74	-88	-104	-118	-133	50	-11	-18	-26	-34	-41	-49	-57	-64	-73	-80
30	28	13	-2	-18	-33	-48	-63	-79	-94	-109	-125	-140	60	-12	-19	-27	-35	-43	-51	-59	-66	-75	-82
35	27	11	-4	-20	-35	-49	-67	-82	-98	-113	-129	-145	70	-13	-20	-28	-36	-44	-52	-60	-68	-76	-84
40	26	10	-6	-21	-37	-53	-69	-85	-100	-116	-132	-148											
(Vindhastighet er högre än 40 mph har liten extra effekt)	LITEN FARA* (för personer som är korrekt klädda)		ÖKAD FARA*		ALLVARLIG FARA*						(Vindhastighet er högre än 70 km/h har liten extra effekt)	LITEN FARA* (för personer som är korrekt klädda)		ÖKAD FARA*		ALLVARLIG FARA*							
	*FARA FÖR ATT OSKYDDAD HUD FRYSER													*FARA FÖR ATT OSKYDDAD HUD FRYSER									

### KYLEFFEKT

En overall eller tvådelad snöskoterklädsel av bra kvalitet med vattenavvisande tyg och lätta, högisolerande foder bör bäras av alla snöskoterförare. Typen och mängden kläder som bärs under snöskoterklädseln beror på dagens väderförhållanden. Termiska underkläder som andas nära huden, ger ett viktigt lager av luftutrymme som är nödvändigt för korrekt isolering.

Godkända hjälmar, som ger värme och skydd, ska alltid bäras med hakremmen fastknäppt hela tiden. Hjälmar ska vara heltäckande med en skyddsskärm i plast och en slitstark hakrem. Om hjälmen inte är utrustad med skyddsskärmen i plast måste skyddsglasögon bäras. Glasögon eller ett visir är viktig utrustning för att skydda ögonen och ge ökad sikt i varierande ljusförhållanden. Föreslagna linsfärger, enligt förarens preferens, är grå eller mörkgrön i starkt solljus och under förhållanden när det är mulet eller vid sena eftermiddagar förbättras sikten med bärnstensfärgad eller gult. Färgade linser måste avlägsnas vid mörker. Ofärgade linser (som passar alla ljusförhållanden) måste användas i mörker.

Vid extremt kallt väder rekommenderas det att ha en ansiktsmask utöver hjälmen och glasögonen/visiret för att minska risken för frostskada.

Händerna måste skyddas av ett par välisolerade snöskoterhandskar som tillåter att tummarna och fingrarna kan användas obehindrat för manövrering av reglagen.

Kängor/stövlar med gummisula med en vattentät ovandel i nylon eller läder och ett foder i syntet, filt eller ull är bäst lämpade för snöskoterkörning, eftersom de ger den nödvändiga värmen, torrheten och greppet. Ett par ullstrumpor eller termostrumpor, utöver snöskoterstövlar, ger fötterna det skydd som krävs mot kylan. Flera punkter angående snöskoterklädsel måste betonas:

1. Klädsel som både ventilerar och isolerar är en nödvändighet.
2. Klä dig i lager som inte begränsar rörlighet. Flera lager av kläder är bättre än ett enda tjockt lager: ett inre lager som andas (värmande underställ), ett andra lager av slitstark, praktisk karaktär (ylletröja och kraftiga byxor) och ett tredje isolerande lager (snöskoterdräkt).
3. Kom ihåg vid köp av snöskoterkläder att BEKVÄM och VÄL PASSANDE klädsel är avgörande för värmen.
4. Håll isolerande klädsel torr eftersom den förlorar sin isolerande effektivitet när den är blöt. Se till att ingen snö kommer innanför klädseln. För att svalka dig öppnar du upp klädseln vid kragen. Låt klädseln torka efter användning.
5. Värme i händer och fötter är beroende av rörelse. Bär inte strumpor eller handskar som är för kraftiga. Ett par ull- eller termostrumpor och ett par med snöskoterhandskar med foder är tillräckligt för de flesta vinterförhållandena.
6. Täck all utsatt hud för att förhindra frostskada.
7. Bär ALDRIG långa halsdukar eller löst sittande kläder som kan dras in i eller fastna i snöskoterns rörliga delar.
8. Klä dig lämpligt; bär inte för mycket eller för lite kläder.

## **FYSISK OCH MENTAL KONDITION**

Snöskoterkörning kräver fysisk ansträngning. För att kunna njuta av snöskotern till fullo krävs goda fysiska förberedelser för att hantera snöskotern med de muskler som krävs och minska på stela muskler och värkande armar ”morgonen efter”. Dessutom, i svåra situationer som t.ex. att fastna i djupsnö, har snöskoterföraren som är i god fysisk kondition en fördel.

Förlängd körning och snöskotersafaris (gruppåkning) kräver fysisk uthållighet väl utöver den uthållighet som krävs för korta turer. Mycket sömn och hälsosamma måltider är en god vana, för att få den nödvändiga uthålligheten. Att stanna och vila med jämna mellanrum när du känner trötthet är ett måste.

Körning på hög höjd ger en annan komplikation. Lägre syrenivåer i områden på höga höjder orsakar för tidig utmattnings och trötthet efter begränsad ansträngning. Den bästa förberedelsen för körning på hög höjd är korta ”anpassande” turer med förlängda vilostopp.

Mental förberedelse för snöskoterkörning är oerhört viktigt. Mental trötthet är farlig eftersom den kan leda till dåligt omdöme och osäker körprestanda. Snabba reaktioner och gott omdöme krävs hela tiden av snöskoterförare. Om en förare inte är beredd att reagera korrekt på en eventuell nödsituation, har det inte gjorts tillräckligt med förberedelser för att köra en snöskoter.

Kör aldrig en snöskoter (eller något motordrivet fordon) under påverkan av droger, alkohol eller mediciner som kan försämra ditt omdöme eller dina reaktioner.

## **MILJÖ**

Miljövård är varje snöskoterförares ansvar. Att skada eller förstöra snöskoterområden är strängt förbjudet och kan leda till restriktivare lagar angående snöskoteranvändning. Sunt förnuft och uppförande bör vägleda snöskoterföraren. Policyn för alla snöskoteråkare bör vara: ”Det du bär in, bär du ut; ta endast bilder och lämna bara spår.” Flera riktlinjer bör följas:

1. Kör en snöskoter endast på mark som har tillräckligt med snö för att skydda vegetationen.
2. Låt träd och buskar vara ifred; kör inte över dem.
3. Vid möte av vilda djur på spåren, låt dem gå över i lugn och ro. Jaga inte efter eller besvära vilda djur.
4. Skräpa inte ner eller förorena.
5. Kör endast på angivna områden och på angivna spår. Följ alla regler och föreskrifter. Erhåll tillstånd när det krävs.
6. Bullret från en snöskoter kan störa specifika ”tysta zoner” som sjukhus, vilohem och bostadsområden, så använd sunt förnuft och uppförande när du är nära dessa zoner.

## **ANSVAR**

Statliga, kommunala och lokala myndigheter har utfärdat lagar, förordningar och föreskrifter gällande användning och körning av snöskotrar. Ansvaret ligger hos snöskoterns ägare och förare att lära sig och följa dessa lagar och föreskrifter. Ägaren och föraren måste även vara medvetna om skyldigheterna, egendomsskadorna och försäkringslagarna förknippade med snöskoterkörning.

Respektera alltid andra personers integritet och egendom. Få alltid ett medgivande från ägaren av egendomen innan du kör på området. Kontrollera med de rätta tjänstemännen innan körning på allmänna områden och kör sakta i bostadsområden.

En förälder måste bedöma ett barns förmåga att säkert förstå, använda och kontrollera en snöskoter. Det är förälderns ansvar att bestämma hur involverad barnet ska vara i snöskotersporten. Låt aldrig barn, under några som helst omständigheter, köra en snöskoter utan uppsikt. Varna dem för hastighet, oförsiktighet och övermod. För att minska risken för obehörigt användande, ta alltid bort nyckeln från tändningslåset efter varje användning.

## **REGISTRERING OCH TILLSTÅND**

De flesta länder, stater och provinser kräver enligt lag att nya och begagnade snöskotrar ska registreras hos den statliga myndighet som har jurisdiktion över snöskoteranvändning. Snöskoterregistrering har flera syften: Det gör det möjligt för länsstyrelsen eller kommunen att föra register över befintliga snöskotrar och dessa register ger ägaren/föraren ett sätt att identifiera sin snöskoter om den återfinns efter stöld. Registreringsavgifter ger även ett flöde av intäkter för statliga myndigheter för att etablera och underhålla spår.

Se till att införskaffa alla nödvändiga tillstånd. Snöskotrar kan köras av personer i alla åldrar. Om en minderårig däremot ska köra en snöskoter över allmän egendom eller privat egendom som inte ägs av en förälder eller vårdnadshavare, krävs ett förartillstånd av de flesta stater och provinser. Rådfråga en lokal brottsbekämpande tjänsteman eller naturvårdstjänsteman för exakta lagar som gäller förartillstånd för snöskoter för minderåriga.

## **REGLER FÖR ETISKT FÖRFARANDE**

1. Jag kommer att vara en bra snöskoterförare. Jag inser att folk bedömer alla snöskoterförare baserat på mina handlingar. Jag kommer att använda mitt inflytande över andra snöskoterförare till att uppmuntra korrekt uppförande.
2. Jag kommer inte att skräpa ner några spår eller campingområden, inte heller kommer jag att förorena bäckar eller sjöar. Jag kommer att bära ut det jag har burit in.
3. Jag kommer inte att skada träd, buskar eller någon annan del av naturen.
4. Jag kommer att respektera andra personers egendom och rättigheter.
5. Jag kommer att ge en hjälpende hand när jag ser en person i nöd.
6. Jag kommer att ställa mig och min snöskoter till förfogande för att hjälpa till vid sökinsatser och räddningsarbeten.
7. Jag kommer inte att störa andra vintersportentusiasternas aktiviteter. Jag kommer att respektera deras rätt att glädjas av deras fritidsaktiviteter och anläggningar.
8. Jag kommer att känna till och följa alla federala, statliga, provinsiella och lokala lagar, förordningar och föreskrifter som rör snöskotrars hastighet och körning i områden där jag kör snöskoter.
9. Jag kommer inte att besvära vilda djur.
10. Jag kommer inte att köra snöskoter där det är förbjudet.
11. Jag kommer inte att köra en snöskoter under påverkan av droger, alkohol eller mediciner.



# Körning av en snöskoter

## ANVISNINGAR FÖR SÄKER ANVÄNDNING

### Innan snöskoterns motor startas:

1. Kontrollera väderprognoser för eventuella farliga väderförhållanden.
2. Klä dig väl. En hjälm, skyddsglasögon och ordentlig klädsel, baserat på aktuella och förutsedda väderprognoser, är ett måste. Bär aldrig långa eller lösa halsdukar, kosknören osv. som kan fastna i en rörlig del på snöskotern.
3. Berätta för någon om vart du ska åka och när du planerar att vara tillbaka.
4. Arrangera att åka med vänner och använd ”kompssystemet”. Undvik att köra ensam.
5. Utrusta snöskotern med en krislåda och alla nödvändiga förnödenheter. En ficklampa, viktiga reservdelar och verktygssatsen bör alltid följa med på snöskotern. Det är även en bra idé att ha med sig en personlig identifikation, pengar, mobiltelefon, tändstickor, kniv, kompass, papper och något att skriva med.
6. Fullborda Inspektion före användning/start för snöskotern (för mer information, se sida 16).
7. Förbjud en ny eller oerfaren förare att köra snöskotern utan att ha blivit ordentligt instruerad. Övervaka och kontrollera dessa individer noggrant över platta och förutbestämda banor. Följ federala, statliga, provinsiala och lokala villkor gällande minimiåldern för licensiering och körning. Läs noggrant igenom Instruktionsboken och Säkerhetshandboken för snöskotrar; förstå och följ alla rekommendationer.
8. Få tillstånd innan du kör över privat egendom.
9. Kör aldrig snöskotern under påverkan av alkohol, droger eller mediciner som kan försämra ditt omdöme eller dina reaktioner.
10. Försäkra dig om att drivbandet är fritt att kan rotera genom att gunga snöskotern från sida till sida; detta för att bandet kan frysa till marken eller på andra kontaktytor, under vissa väderförhållanden. Denna procedur kommer att förhindra onödigt slitage på drivremmen.
11. VAR MENTALT REDO ATT KÖRA SNÖSKOTERN. Nödsituationer kräver reaktioner som sker automatiskt.

### När snöskoterns motor är igång:

1. Kontrollera strålkastaren (helljus och halvljus), bakljuset och bromsljuset för att säkerställa att de fungerar korrekt och är korrekt justerade. Se till att alla ljus är rena för att ge maximal belysning. Strålkastaren och bakljuset måste vara tända när motorn är igång.
2. Aktivera nödstopsreglaget för att säkerställa att det fungerar korrekt. Om nödstopsreglaget stänger av motorn korrekt, starta om motorn.

## **VARNING**

**Kör inte snöskotern om nödstopsreglaget inte fungerar.**

3. Håll fötter, händer och kläder borta från motorns och drivlinans rörliga delar. Stäng alltid av motorn när justeringar eller reparationer ska utföras.

4. När snöskotern körs i extremt kallt väder måste drivsystemet ”köras in”. Lyft upp bakkdelen av snöskotern med ett stativ med skyddsavskärmning eller lägg snöskotern på sidan och öppna lite på gasen för att låta bandet svänga runt flera varv. Denna rotation gör att drivremmen, lagren och bandet ”värms upp” ordentligt. Kör aldrig motorn med ett högt RPM när du ”värmer upp” bandet.

### **VARNING**

**Låt inte någon person stå nära snöskotern under ”uppvärmningen” av bandet. Allvarliga personskador kan ske till följd av att skräp flyger av bandet eller från kontakt med bandet.**

5. Kontrollera nödbrytaren genom att ta bort hatten för att säkerställa att den fungerar. Fäst nödbrytarens lina till föraren på något sätt (klädseln, västen osv.) innan gasreglaget används.

### **När körningen är påbörjad:**

1. Ha hela tiden fötterna på fotbrädan och bort från det roterande bandet. Sträck ALDRIG fötter eller ben utanför kanten på fotbrädan, under några som helst omständigheter, när snöskotern är i rörelse.
2. Följ begränsningarna för antalet åkare. Om snöskotern är utformad för en förare, kör aldrig med passagerare. Om snöskotern är utformad för att bära en passagerare (utrustad med handtag), kör med passageraren endast efter att ha försett denna passagerare med säkerhetsinstruktioner.
3. Kör aldrig snöskotern snabbare än vad som tillåts enligt den angivna hastighetsgränsen, terrängen och förhållandena. Använd sunt förnuft. Undvik hinder och områden som ser misstänksamma ut; snö och bländande sken kan dölja en brant sluttning eller ravin.
4. Kör aldrig snöskotern mellan järnvägsspår eller på järnvägen. Ljudet av ett annalkande tåg kan dränkas av snöskoterns motor.
5. Håll dig borta från skridskoåkare och skidåkare; använd aldrig skidbackar eller skidspår för snöskoterkörning.
6. Korsa inte över en annan snöskoterförarens färdriktning; en kollision kan orsaka allvarliga kroppsskador eller dödsfall.
7. Kör snöskotern på ett bra avstånd från en vägbana. Stanna helt innan du korsar vägar eller motorvägar och låt all fordonstrafik få företräde. Att köra nära en motorväg eller mot mötande biltrafik i mörker kan orsaka förvirring och bidra till en allvarlig olycka.
8. Kör aldrig snabbare än strålkastarens stoppsträcka för snöskotern. Sikten är nyckeln till snöskotersäkerhet. Kör alltid snöskotern i en hastighet som ger gott om tid att känna igen och undvika en fara.

9. Använd alltid de lämpliga hand-/armsignalerna, speciellt vid gruppåkning (safari). De erkända signalerna är:
- A. VÄNSTER SVÄNG: Sträck ut vänster arm rakt ut från kroppens vänstra sida.
  - B. HÖGER SVÄNG: Sträck ut vänster arm horisontellt och böj armbågen för att vertikalt lyfta handen.
  - C. SAKTA NER ELLER STANNA: Sträck upp valfri arm över huvudet.

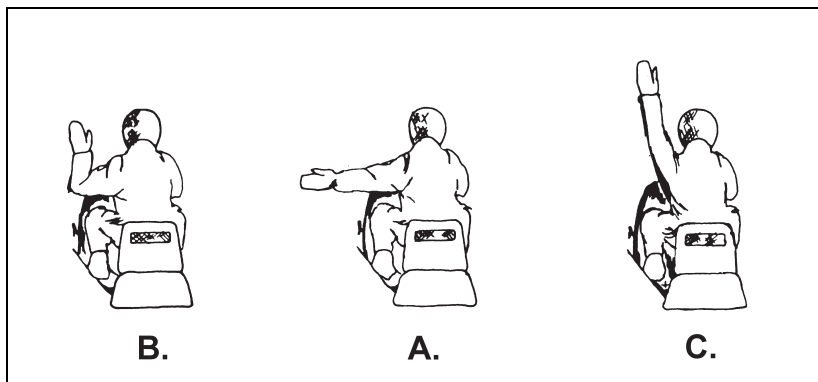

0000-051

10. Vid backning av en snöskoter, kör alltid försiktigt och med minimal hastighet. Se till att backreglaget är i önskat läge innan du gasar.

# Att förbereda en snöskoter

## UNDERHÅLL

För att säkerställa snöskotersäkerhet och nöje kräver snöskotrar korrekt underhåll och skötsel med regelbundna intervaller. Eftersom snöskotrar ofta körs i de tuffaste väder- och terrängförhållandena, måste försiktighet iakttas när vissa mekaniska procedurer utförs. Det är absolut nödvändigt att allt snöskoterunderhåll görs korrekt och professionellt om så behövs. Använd endast äkta BRP-snöskoterreservdelar och tillbehör eftersom de har testats för att säkerställa säkerheten och tillförlitligheten för din snöskoter. Följ alltid de underhållsscheman och procedurer som beskrivs i Instruktionsboken. Försäkra dig om din säkerhet genom att slutföra Inspektion före användning/start INNAN du kör.

Förutom korrekt underhåll och Inspektion före användning/start är ordentliga förberedelser av snöskotern viktiga för variationer i terräng, höjd och temperatur. Sats för karbidskidans slitsång, drivbandsdubsats, sats för höga höjder och hjulsatser finns tillgängliga för att förbättra snöskoterns hantering och prestanda under föreskrivna förhållanden. Rådfråga en auktoriserad BRP-snöskoteråterförsäljare angående de specifika satserna som ska användas i den specifika terräng du kör i.

## INSPEKTION FÖRE ANVÄNDNING/START

Starta **aldrig** motorn eller kör en snöskoter utan att först fullborda följande inspektion och utför de lämpliga korrigerings- eller justeringarna:

1. Se till att **förgasaren** och **avgassystem** är ordentligt fastsatta.
2. Se till att **remskyddet** och **huvan/åtkomstpanelerna** är på plats och säkert fastsatta.
3. Se till att **vindrutan** inte är trasig eller hackig.
4. Kontrollera om det finns **lösa bultar** eller **nit**. Dra åt alla lösa bultar ordentligt eller till de angivna momentvärdena. Byt ut alla lösa nit.
5. Kontrollera att **bromsen** fungerar. Utför nödvändiga justeringar efter behov.
6. Kontrollera att **styrsystemet** fungerar korrekt genom att manuellt (utan att tvinga) röra skidorna helt åt höger och vänster. Om någon svårighet uppstår, gör en kontroll och reparera/byt ut alla komponenter som orsakar svårigheten eller ta bort all ansamling av is och snö som kan hindra styrkomponenterna. Det ska inte finnas något överdrivet frispel i styrkopplingen, kulleterna eller anslutningarna till skidorna.
7. Kontrollera att **gasen** fungerar. Tryck ner gasreglaget helt flera gånger, för att säkerställa att det fungerar smidigt och snabbt och helt återgår till tomgångsläget.

### **VARNING**

**Om gasreglaget inte återgår snabbt och fullständigt till tomgångsläget måste gasreglagesystemet repareras eller skadade komponenter bytas ut innan snöskotern körs.**

8. Kontrollera **drivremmen** och **bandet** för slitage och inställning. Byt ut eller justera vid behov.

9. Kontrollera snöskoterns **mängd av bensin och olja**. Ta aldrig längre turer utan att bensintanken är full och ha alltid en reserv för eventuella nödsituationer. En god vana är att fylla bensintanken och kontrollera alla vätskenivåer dagen före varje snöskoterkörning.
10. Se till att en **Instruktionsbok** och all nödvändig **nödutrustning** följer med snöskotern.
11. Se till att snöskotern är **vänd mot ett öppet område** och att ingen person befinner sig framför eller bakom snöskotern innan du startar.

## **TANKNING PÅ KORREKT SÄTT**

Korrekt tankning är en extremt viktig aspekt av snöskoterhantering. De flesta snöskotrar som tillverkas idag kräver inte att bensin och olja förblandas, förutom under vissa omständigheter. Läs Instruktionsboken för specifika instruktioner, inklusive bensinoktan och -typkrav och oljerekommendationer.

Sunt förnuft måste användas vid hantering av bensin eftersom det är mycket explosivt. Fyll alltid bensintanken i ett välventilerat utrymme. Förtär inte eller kom i kontakt med bensin. Om bensin förtärs eller kommer i kontakt med ögonen, sök omedelbart läkarvård. Hud som kommer i kontakt med bensin måste omedelbart tvättas med tvål och vatten. Kläder indränkta med bensin måste bytas omedelbart.

Vid påfyllning av bensintanken från en bensindunk bör en tratt med en fintrådig sil användas för att förhindra att bensinen spills och att främmande partiklar kommer in i bensintanken. Eftersom bensin expanderar när temperaturen stiger, fyll endast bensintanken till den angivna kapaciteten.

Vid påfyllning av bensin för snöskotern:

1. Rök **ALDRIG** eller tänd eld på tändstickor.
2. Fyll **ALDRIG** på med bensin när snöskoterns motor är igång.
3. Fyll **ALDRIG** på med för mycket bensin i bensintanken.
4. Spill **ALDRIG** bensin när du tankar.

# Körning av en snöskoter

## DEN FÖRSTA TUREN

Kör aldrig en snöskoter utan nödvändiga kunskaper. Det rekommenderas att alla snöskoterförare går en certifierad säkerhetskurs i snöskoterkörning. Den viktigaste målsättningen vid den första hanteringen av en snöskoter är att bli bekant med att starta, stanna och svänga. När nybörjarföraren på snöskoterkörning har läst och förstått informationen i Instruktionsboken och Säkerhetshandboken för snöskotrar och har blivit informerad av en erfaren snöskoterförare om korrekta procedurer för att starta, stoppa och svänga, bör han öva att köra snöskoter på ett öppet och plant område utan hinder. Den främsta varningen för nybörjaren är att alltid öva och skaffa erfarenhet och aldrig bli övermodig. Körning av en snöskoter kräver speciella färdigheter och kunskaper som måste läras med tiden.

## BEMÄSTRA GRUNDLÄGGANDE HANTERING AV SNÖSKOTERN

Vid start, tryck lätt på gasen och kör långsamt framåt. Öka gradvis på hastigheten, släpp på gasen och försök bromsa. Att svänga med en snöskoter liknar att svänga med en motorcykel. När man svänger, ska föraren luta sig mot svängens riktning. Att svänga är inte något som bara sker; det beror på fyra grundläggande faktorer: 1) snöskoterns hastighet; 2) typ av sväng; 3) snöförhållanden; och 4) vikten på skidorna. När man svänger snöskotern i mjuk eller lätt packad snö, i svepande svängar eller i svängar med medelhastighet, bör föraren inta knäställningen och luta sig mot svängens riktning. För snabbare svängar bör föraren använda den sittande ställningen och luta sig djupt in i svängen. Att svänga med hög hastighet på hårt packad snö eller is kan vara farligt och rekommenderas inte. Oerfarna förare bör hålla en lägre hastighet när de övar på att svänga på hårt packad snö eller is. Endast erfarenhet kommer att lära dig hur mycket du ska luta dig i svängarna vid olika hastigheter.

## KÖRPOSITIONER

Stående, knästående, hukande och sittande är de fyra grundläggande positionerna som normalt används vid körning av en snöskoter. Varje position har sina fördelar och nackdelar under olika terräng- och snöförhållanden. Endast erfarenhet kommer att avgöra vilken position som är bäst för varje förare i varje situation.

**SITTANDE** – placera båda fötterna på fotbrädorna, med kroppen halvvägs baktill på sätet och med höfter och knän i en flexibel ställning. Den sittande positionen är idealisk för snöskoterkörning över jämn och välbekant terräng. Positionen är allmänt accepterad som den mest avkopplande och säkraste, vilket gör att föraren kan bibehålla den bästa kontrollen i en nödsituation.

**KNÄSTÅENDE** – placera en fot ordentligt på fotbrädan och det andra knät på sätet. Den knästående positionen gör att föraren i lägre hastigheter kan växla vikten snabbt och lägga mer "body English" (kroppsrörelse) i svängarna, särskilt i djupsnö. En nackdel med denna position är att vindrutan inte skyddar föraren från att kall luft och snö susar fram. Den knästående positionen tillåter inte heller föraren att snabbt få kontroll över snöskotern i en nödsituation. Snabba stopp måste undvikas i denna position.

**STÅENDE** – placera båda fötterna på fotbrädorna med knäna böjda. Den stående positionen gör att föraren kan se bättre, få maximalt grepp och kan skifta vikten när situationen så kräver. Vid körning uppför en brant sluttning bör föraren luta sig framåt i den stående positionen. Precis som med den knästående positionen ger inte den stående positionen föraren möjlighet att snabbt få kontroll över snöskotern i en nödsituation. Snabba stopp måste undvikas i denna position.

HUKANDE – placera kroppen lyft från sätet i en hukande ställning. Den hukande positionen gör att benen kan fungera som stötdämpare vid körning i ojämn terräng.

## **OM EN SNÖSKOTER FASTNAR I SNÖ**

Det är alltid bättre att hindra en snöskoter från att fastna i snö än att försöka få loss en snöskoter som har fastnat. Två sätt minskar risken avsevärt för att fastna i snö. Första: i djup nysnö, stanna snöskotern på snö som redan har blivit tillpackad. Detta kan göras genom att man kör snöskotern runt i en cirkel och sedan stannar på den tillpackade delen av cirkelns omkrets. Andra: stanna alltid snöskotern i nedförsbacke, aldrig i uppförsbacke.

Om en snöskoter fastnar i snö, försök inte lyfta ut den – det är fysiskt ansträngande för en persons rygg och hjärta.

Vid förhållanden med djup snö finns det två metoder för att frigöra en snöskoter. Den första metoden är att stå baktill på fotbrädan, gasa försiktigt (utan att bandet snurrar runt eller greppet släpper) och hoppa upp och ner. Detta lägger mer tryck på bandet på snöskotern och tar bort lite av vikten från skidorna. Om den här metoden inte fungerar, ge inte fullgas eftersom detta bara kommer att gräva ner snöskotern djupare.

Den andra metoden är att stänga av snöskoterns motor och trampa upp en kort stig ungefär tre till fem fot (en till två meter) framför snöskotern, på en lägre nivå än snöskotern. Lyft sedan (från knäna) den bakre delen av snöskotern upp på ny snö, starta motorn, gasa försiktigt (utan att bandet snurrar runt eller greppet släpper) och kör framåt. Placera aldrig främmande material under bandet som stöd eller försök att trycka fram snöskotern med styrstången samtidigt som du gasar. Modeller med backreglage, kan under vissa förhållanden frigöra sig där de har fastnat, genom att helt enkelt backa bakåt.

## **GRUPPÅKNING (SAFARI)**

Nöjet och säkerheten med gruppkörning (safari) bör alla snöskoterförare bry sig om. Den person som är mest bekant med spåret, bör utses till ledare, före en gruppåkning påbörjas. Alla medlemmar i gruppen bör känna till den föreslagna rutten och destinationen. En ”skugga”, den förare som följer upp gruppen, bör också utses. Följande regler för gruppåkning bör följas:

1. Kör aldrig förbi ledaren eller någon annan snöskoter.
2. Använd hela tiden de lämpliga handsignalerna.
3. Bibehåll hela tiden säkra avstånd mellan alla snöskotrar.
4. Använd sansade hastigheter och håll ett jämnt tempo. Följ alla hastighetsbegränsningar. Kör aldrig fortare än vad förhållandena och sunt förnuft föreskriver.
5. Stanna med jämna mellanrum för att vila.
6. Kors alla vägar och järnvägsspår i ett enda led, i en 90-graders vinkel.
7. Hjälプ andra när det behövs.
8. Ta med tillräckligt med bensin och alla verktyg och utrustning som är nödvändig och som behövs för nödsituationer.

## TERRÄNG OCH OLIKA SÄTT ATT KÖRA

Inte alla snöskotrar kan köra på spår. Kontrollera med lokala myndigheter för att försäkra dig om att din snöskoter kan användas på spår.

Snöskotern kan, till skillnad från en bil eller motorcykel som vanligtvis färdas på bekanta vägar eller spår, ta sig in på områden där andra fordon inte kan färdas. Eftersom snöskotern är ett mångsidigt fordon, frestas ofta förare att köra in snöskotern på platser och i situationer som kan vara farliga. Det är viktigt att hela tiden förstå snöskoterns begränsningar och att köra försiktigt oavsett terrängförhållanden. Lär dig att läsa spåret medan du kör. Vet vad som kommer; var beredd att reagera långt innan du kommer dit. De följande avsnitten är en genomgång av de olika förhållanden som en snöskoterförare sannolikt kommer att stöta på, samt en allmän översikt över hur snöskotern bör köras under varje förhållande. Snöskotrar är inte utformade för användning på vägar, gator eller motorvägar.

### Preparerat spår

Den sittande positionen är den föredragna körpositionen på ett preparerat spår. Iakttä alltid alla spårskyltar, håll dig till höger på spåret och var beredd på det oväntade. Tävlingskör aldrig och kör aldrig sicksack från ena sidan av spåret till det andra. Stanna inte till oväntat, direkt på spåret eller på en plats där du inte syns tydligt av andra snöskoterförare på spåret.

### Opreparerat spår

De sittande, knästående och hukande positionerna är de föredragna körpositionerna på ett opreparerat spår. Du kan förvänta dig snödrivor och tvättbräde-liknande förhållanden om inte snön har fallit ner nyligen. På grund av dessa förhållanden är det viktigt att använda en sansad hastighet och att hålla ett vakande öga efter dolda stenar, trädstubbar osv.

### Djupsnö

De knästående och stående positionerna är de föredragna körpositionerna i förhållanden med djupsnö. Du kan förvänta dig att snöskotern presterar annorlunda i djup pudersnö än i sex tum (15 cm) djup snö. Det är svårare att svänga, risken att fastna är större och snöskotern kan börja köra fast. En högre hastighet kommer att krävas för att klara av en sväng och svängarna bör vara breda och svepande. Se till att alltid stanna på ett tidigare kört spår med snöskotern vänd mot ett öppet område eller mot en nedförsbacke.

### Is eller hårdpackad snö

Eftersom skidorna och bandet inte har mycket grepp på is eller hårdpackad snö, rekommenderas det att snöskoterföraren saktar ner och undviker att snabbt öka hastigheten, svänga och bromsa in. Grepphjälpmedel rekommenderas för denna typ av körning. Man bör endast svänga med låg hastighet. Var alltid väldigt försiktig eftersom bromsförmågan minskar på is och hårdpackad snö. Om bromsarna används ordentligt och bandet låser sig, kan snöskotern gira och riskera att föraren tappar kontrollen. Den sittande positionen ger föraren den bästa kontrollen. Om man försöker svänga eller bromsa och det resulterar i att snöskotern girar, ska du vrida skidorna i den glidande riktningen och gasa försiktigt.

Om det är möjligt, undvik vattenvägar; att köra på frusna sjöar och älvar kan vara dödligt. Rådfråga lokala myndigheter angående isförhållandena om det finns några frågor eller tvivel angående isens tjocklek eller hållbarhet, eller om du inte är bekant med området. Känn även till eller fråga om inlopp, utlopp, källor, snabba strömmar och alla andra faror som kan skapa tunn is. Åk ALDRIG på is som du TROR är tillräckligt tjock.



## Uppförsbacke

Man kan klättring uppför en backe på två sätt, beroende på lutningsvinkeln. SLALOMMETODEN (körning i sidosluttning/sidehilling) kan användas om det finns få hinder i backen. Föraren intar en knästående position samtidigt som föraren hela tiden håller kroppsvikten på uppförsbackens sida. Medan en jämn, säker hastighet bibehålls, korsar föraren backen i en vinkel så långt som möjligt i en riktning, svänger sedan tillbaka i samma vinkel i motsatt riktning och ändrar körpositionen för att hålla vikten på uppförsbackens sida på snöskotern. Metoden RAK KLÄTTRING bör användas med försiktighet. Föraren bör anta den stående körpositionen, accelerera innan klättringen påbörjas och sedan minska gasen för att förhindra att bandet slirar.

I var typ av klättring bör snöskoterhastigheten endast vara så hög som lutningen kräver. Sakta alltid ner farten när toppen av kullen närmar sig. Om snöskotern stannar, stäng av motorn, frigör skidorna genom att dra ut dem och i nedförsbacke, placera snöskoterns bakre del i uppförsbacke, placera dig själv på snöskotern för att undvika att den tippas, starta motorn och lirka ut den med lätta tryck på gasen.

## Nedförsbacke

Den sittande positionen är bäst för körning i nedförsbacke för att ha full kontroll över snöskotern. Håll en låg tyngdpunkt och bibehåll ett lätt gastryck, vilket tillåter snöskotern att köra nedför backen med motorn igång. Hastigheten bör hållas till ett minimum, men om en högre hastighet än vad som är säkert uppnås, tryck ofta och lätt på bromsarna. Lås aldrig bandet genom att ställa dig på bromsen.

## Köra i sidosluttning

Den föredragna positionen för körning i sidosluttning är den knästående positionen, med knät på sätet för det ben som är mot nedförsbacken. Denna position gör att det går att skifta vikten, som är nödvändigt, så snabbt det behövs. Alla förare rekommenderas att luta sig mot backen. Ju mer man lutar sig inåt, desto mer tryck blir det som läggs på insidan av bandet, vilket ger bättre kontroll. ”Sluttningskörning” är ganska lätt i ny djupsnö men är extremt svårt på is eller hårdpackad snö. Endast erfarna ”sluttningsförare” borde vara tillåtna att skapa spår på en isig backe.

## FAROR

Att åka snöskoter är inte utan faror. Spårssystem och områden som används mycket är i allmänhet fria från de flesta hinder, men lågt hängande grenar, staglinor, stolpar, diken, vägbanor, staket och öppet vatten är faror som man noga bör se upp med.

## Staket och stolpar

Staket och stolpar kan vara helt eller delvis täckta av snö. Man bör vara noga med att lokalisera staket före körning. Kör med försiktighet i obekant terräng. Nyfunna staket ska märkas med en flagga eller reflekterande anordning. Kör inte över små snöhögar som kan vara ett staket eller en stenhög.

## **Kablar**

Var alltid uppmärksam för dolda kablar. Stängselvagnar, staglinor och kedjor eller vagnar som används som vägvästängningar är alla faror som bör undvikas. Spår bör läggas på ett säkert avstånd från staglinor. Spår bör inte dras mellan en stolpe och en staglina. Reflekerande anordningar bör fästas på staglinor och staket så att de enkelt känns igen i mörker. Kör inte i ett obekant område i mörker eftersom kablar är oerhört svåra att upptäcka.

## **Diken, utgrävningar och kulvertar**

Diken och utgrävningar kan bli helt eller delvis täckta av snö som döljer alla eventuella faror. Öppet vatten, djupa diken, kulvertar och grova utgrävningar är särskilda faror längs snöskoterspår som går nära vägar eller bostadsområden. Snöskoterförare får inte försöka köra i diken, om de inte är helt säkra på diketets botten.

Kulvertar kan få en skida att haka fast, vilket gör att snöskotern välter. Var försiktig när du närmar dig en korsning som har en kulvert eller när du misstänker att en kulvert kan finnas på platsen.

## **Korsning av vägbana**

Felaktig korsning av vägbana är farligt och på vissa ställen olagligt. När du närmar dig en vägbana, närma dig med försiktighet och välj en plats som är lätt att korsa. Inta den stående positionen för bättre sikt. Stanna helt, titta åt båda hållen, vänta tills det inte finns någon trafik och kör över vägen i en 90-graders vinkel. Kör ALDRIG diagonalt över en väg och kom ihåg att det är nästan omöjligt att styra på en torr eller isig körbana. Stanna, dessutom, aldrig en snöskoter på en asfalterad väg eftersom det är väldigt svårt att starta igen.

## **Järnvägs korsning**

Snöskoterspår kan korsa järnvägsspår. Vid korsning av järnvägsspår; stanna helt, titta åt båda hållen och fortsätt rakt över spåren i 90-graders vinkel. Att köra diagonalt över spåren kan resultera i att skidorna kilas fast i spåren. Använd ALDRIG järnvägsspår som ett snöskoterspår eftersom det är olagligt och mycket farligt. På grund av ljudnivån på snöskoters motor kan det hända att snöskoterföraren inte hör ett tåg som närmar sig bakifrån.

## **Obekant område**

Kör alltid snöskotern med stor försiktighet i ett obekant område även när du följer befintliga snöskoterspår eller leder. Kör vidare långsamt nog för att känna igen potentiella faror och hinder som kan korta av din åktur och nöje. Till och med att köra på en liten sten eller stubbe kan göra att man tappar kontrollen över snöskotern och orsaka personskador hos föraren och passageraren. Var säkerhetsmedveten, sakta ner och njut av landskapet i obekant område.

I dimma eller vid mycket snö blir även ett mycket välbekant spår obekant och farligt. Om du måste köra vidare i dimma eller mycket snö, kör långsamt och var uppmärksam på faror. FORTSÄTT EJ DIN KÖRNING om du inte är säker på vad som ligger framför dig.

## Mörkerkörning

Att köra snöskoter i mörker är mycket populärt, men mörkerkörning kan vara mycket farligt. Hinder och andra faror (som enkelt kan identifieras under dagtid) är mycket svårare att se och undvika. Vid mörkerkörning, se till att snöskoterns belysning är korrekt justerad och fungerar bra. Minska hastigheten; kör inte snabbare än strålkastarens stoppsträcka. Kör aldrig i ett obekant område eller bana ett nytt spår i mörker. Ha alltid med en ficklampa eller nödbloss/-raket för att signalera en nödsituation.

## Lavinområden

I vissa fall kan snöskoterförare köra i bergsområden. Eftersom endast ett fotsteg räcker för att starta en lavin, kan en snöskoter mycket väl starta en.

Det bästa sättet att undvika en lavin är att hålla sig borta från området där det finns en lavinfara. De säkraste snöskoterspårarna går på bergsåsar, något på vindsidan, borta från snökanter. Backar på vindsidan är vanligtvis säkrare än läsidan. Om du inte kan köra på bergsåsen är den näst säkraste vägen nere i dalen långt från botten av sluttningarna. Undvik att störa snökanterna, vare sig underifrån eller ovanifrån. Kör till toppen av åsen genom att ta en omväg runt snökantsområden.

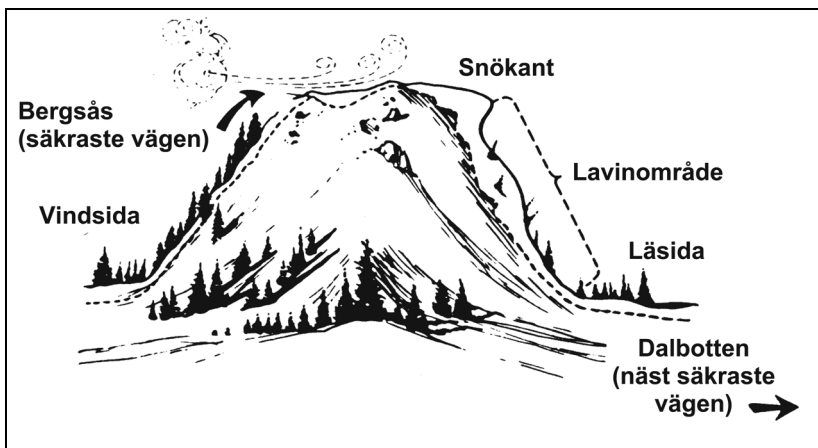

0000-063

Snöskotrar ska inte korsa den nedre delen av sluttningar. Kör inte med snöskoter över särskilt långa och öppna sluttningar eller kända lavinbanor. Många potentiella riskområden kommer att tillkännages och stängas för genomresa. I snökantsområden, låt ett lavinsnöre släpa bakom din snöskoter. Om du blir begravd kommer detta färgglada, lätta snöre att flyta upp till snöns yta för att hjälpa till med en snabb räddning.

Om du fastnar i en lavin, överge all utrustning och ta dig bort från snöskotern. Gör simrörelser, försök att hålla dig på ytan och försök att ta dig till sidan av lavinen. Innan den stannar av helt, sätt händerna framför ansiktet och försök att skapa en luftficka i snön när du saktar ner till ett stopp.

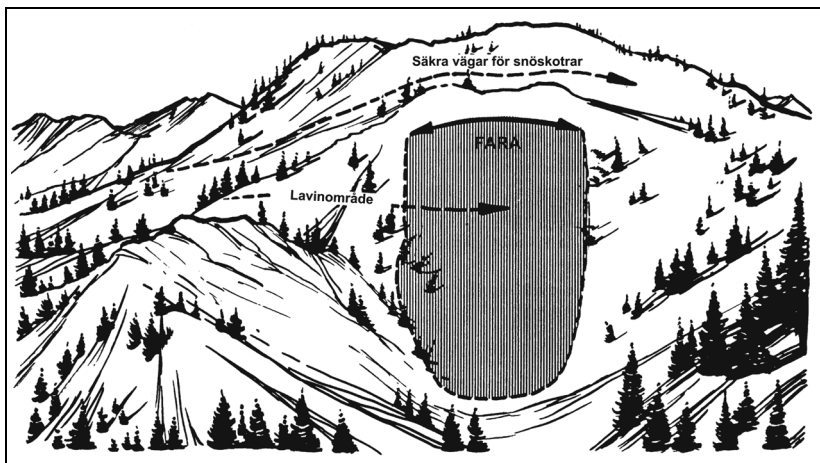

0000-064

Illustrationer publicerade med tillstånd från Outdoor Empire Publishing, Inc., Seattle, Washington. Copyright 1983. Med ensamrätt.

# Nödsituationer

## KÖLDSKADOR

Frostskador, hypotermi och snöblindhet är de vanligaste skadorna vid snöskoterkörning. Att känna igen de tidiga symtomen för dessa skador och veta hur man behandlar dem, kan förhindra permanent skada och möjligt dödsfall. För ditt eget och andras skydd, anmäl dig till en certifierad första hjälpen-kurs.

### Frostskada

Frostskada, kristalliseringen av vätskorna och hudens underliggande mjuka vävnader, är den vanligaste köldskadan. Näsan, kinderna, öronen, fingrarna och tårna är de områden som vanligast drabbas av frostskador. Ofta är den som drabbas inte medveten om frostskadan tills någon annan säger till. Symtomen följer dessa stadier, allteftersom frostskadan utvecklas:

1. Den drabbade huden kan få en lätt rodnad.
2. Huden ändrar färg till vit eller grågul.
3. Smärta kan kännas ibland i tidigt stadium men avtar senare (ofta finns det ingen smärta).
4. Blåsor kan uppstå.
5. Det drabbade området känns intensivt kallt och bedövat.
6. Mental förvirring och försämring av omdömet uppstår.
7. Den drabbade vacklar.
8. Synen försämras.
9. Den drabbade ramlar ner och kan bli medvetslös.
10. Tydligt chocktillstånd.
11. Andningen kan upphöra.

Mindre frostskador kan behandlas genom att långsamt värma upp det drabbade området. Gnugga inte på det frostskadade området. Allvarliga frostskador måste behandlas av en läkare.

### Hypotermi

Hypotermi, det tillstånd där kroppen förlorar värme snabbare än den kan producera den, tömmer kroppen på värdefull energi. Symtomen följer dessa stadier, allteftersom hypotermi utvecklas:

1. Okontrollerat huttrande och fumlande händer.
2. Domningar och minnet försämras.
3. En farligt låg kroppstemperatur.
4. Dvala, snubblar mycket och vinglande steg.
5. Vagt och långsamt tal, dåsighet och uppenbar utmattning.
6. Den drabbade kollapsar.

Hypotermi bör behandlas av en läkare så snart som möjligt. Under tiden bör den drabbade svepas in i varma, torra kläder och/eller filtar. Det bästa sättet att förhindra hypotermi är att klä sig tillräckligt och att hålla sig torr.

## Snöblindhet

Snöblindhet är ett tillstånd som snöskoteråkare kan uppleva under medelstarka till intensiva solskensdagar. Symtomen är följande:

1. Svår huvudvärk.
2. Yrsel.
3. Ljuskänslighet och ser stjärnor.

Den rekommenderade behandlingen är att omedelbart förflyttas till en mörk miljö. Snöblindhet kan förebyggas genom att bära skyddsglasögon eller ett visir med korrekt färgad lins.

## NÖDSITUATION

Alla snöskoterförare rekommenderas att alltid vara förberedda för en nödsituation. Att informera någon om din uttänkta resa och vilken tid du förväntar dig att vara hemma är en bra försäkring för din säkerhet. Om, vid snöskoterkörning på ett spår, du råkar ut för en olycka eller om snöskotern går sönder och inte går att laga befinner **DU** dig i en nödsituation! Om du konfronteras med en nödsituation, kom ihåg att hålla dig lugn, torr och varm. Panik och utmattnings kan leda till onödiga handlingar som kan leda till skada eller dödsfall. Försök inte att gå genom extremt djup snö eftersom det kan ta två eller tre dagar att gå den sträcka som det har tagit en snöskoter 10 eller 20 minuter att färdas.

Vid långa snöskoterturer rekommenderas följande extrautrustning för säkerhet och skydd:

## FÖRSLAG TILL EXTRA UTRUSTNING

värmefolie	rep
chokladkakor	fällkniv
Instruktionsbok	isolerband
vattentäta tändstickor	extra startrep
ficklampa	verktygssats
extra tändstift	bränsleavisare
första hjälpen-sats	spade
snöskor	yxa
extra handskar, strumpor, och stövelfoder	nödljus
extra drivrem	kopp eller tekanna av metall
kompass	presenning eller plastsdynke
karta	mobiltelefon

■ **OBSERVERA:** En enda snöskoter skulle omöjligen kunna bära all denna utrustning själv om den inte är utrustad med ett lasträcke eller drar en kälke. Detta är en anledning till varför det är nödvändigt att ta längre turer med andra snöskoterförare, för att dela upp lasten.

## ÖVERLEVNAD

Det finns flera steg som kommer att göra en överlevnadssituation lättare. Det är absolut nödvändigt att komma ihåg att det bästa verktyget för överlevnad är din hjärna; använd den i en överlevnadssituation. Följande steg kommer att hjälpa att rädda ett liv, MÖJLIGEN DITT:

1. Få inte panik.
2. Gör en handlingsplan.
3. Håll ihop.
4. Bevara energi och värme.
5. Gör ett lämpligt skydd.
6. Gör upp en eld.
7. Smält ren snö för vatten.
8. Signalera efter hjälp.

■ **OBSERVERA:** Rådgör med ett bibliotek eller anmäl dig till en första hjälpen-kurs för ytterligare information om överlevnadstekniker. Listan ovan är endast en sammanfattning av de steg som ska följas.

## RÄDDNINGSSIGNALER

Räddningssignaler för mark-till-luft bör vara cirka 100 fot (30 meter) långa med en sida av signalen ”upphängd” eller med grenar placerade i signalen för att öka dess synlighet. Gör din nödsituation tydlig genom att använda de lämpliga signalerna från följande illustration:

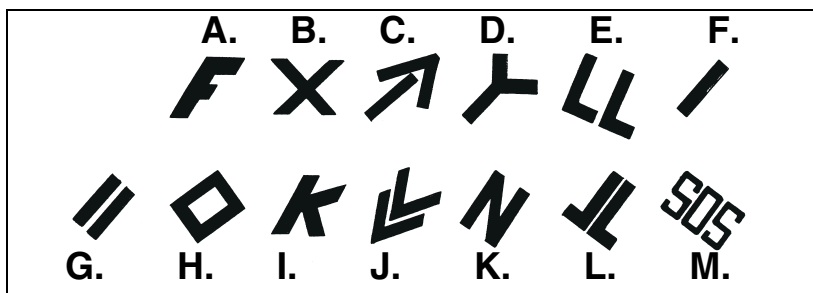

0726-101

- |                                     |                                    |
|-------------------------------------|------------------------------------|
| A. Behöver mat                      | H. Behöver kompass och karta       |
| B. Kan ej fortsätta                 | I. Berätta vilken riktning att åka |
| C. Går åt detta hållet              | J. Behöver gevär                   |
| D. Ja                               | K. Nej                             |
| E. Allt bra                         | L. Förstår ej                      |
| F. Behöver läkare                   | M. Universell Hjälpa               |
| G. Behöver medicinska förnödenheter |                                    |

## **Avslutningsvis**

Gå med i en snöskoterklubb eller hjälp till att starta en. Läs, förstå och följ informationen i Instruktionsboken och på alla dekalerna som finns på snöskotern. Anmäl dig till en certifierad säkerhetskurs i snöskoterkörning och första hjälpenkurs. Var en ansvarsfull snöskoterförare. Njut av att köra snöskoter och kom ihåg, SÄKERHETEN FÖRST!



# **ANTECKNINGAR**

**! VARNING**

**Underlåtenhet att följa någon av säkerhetsföreskrifterna och anvisningarna i instruktionsboken, säkerhetshandboken, säkerhetsvideon och säkerhetsdekalerna på produkten kan leda till personskador, inklusive skador med dödlig utgång.**



® ™ OCH BRP-LOGOTYPEN ÄR VARUMÄRKEN SOM TILLHÖR BOMBARDIER RECREATIONAL PRODUCTS INC. ELLER DESS DOTTERBOLAG.

©2023 BOMBARDIER RECREATIONAL PRODUCTS INC.  
MED ENSAMRÄTT

[www.brp.com](http://www.brp.com)

**SKI-DOO®**

**LYNX®**

**SEA-DOO®**

**CAN-AM®**

**ROTAX®**

**ALUMACRAFT®**

**MANITOU®**

**QUINTREX®**