

can-am



SERIE SPYDER F3

GUIDA DEL CONDUCENTE

Include informazioni sulla sicurezza, l'utilizzo e la manutenzione

BRP

AVVERTENZA

È importante imparare le differenze del veicolo.

Leggere questa Guida del conducente e guardare il video sulla sicurezza visitando il sito:

<https://can-am.brp.com/spyder/owners/safety/safety-information.html>

Completare un corso di guida (se possibile), fare pratica e prendere dimestichezza con i comandi.

Consultare le leggi locali: i requisiti relativi alla patente di guida variano da paese a paese.

Conservare questa guida nello scomparto anteriore.

AVVERTENZA SULLA PROPOSIZIONE 65 DELLA CALIFORNIA

AVVERTENZA

la guida, la manutenzione e l'assistenza di veicolo per il trasporto di passeggeri possono esporre a contatto con sostanze chimiche, compresi i fumi di scarico, il monossido di carbonio, gli ftalati e il piombo, sostanze riconosciute dallo stato della California come cause di cancro, malformazioni del feto o altri difetti legati alla riproduzione. Per ridurre al minimo l'esposizione, evitare di respirare i fumi di scarico, non lasciare il motore in folle se non necessario, eseguire la manutenzione del veicolo in aree ben ventilate e indossare guanti o lavarsi le mani di frequente durante le operazioni di manutenzione. Per ulteriori informazioni, visitare la pagina www.p65warnings.ca.gov/products/passenger-vehicle.

AVVERTENZA

La mancata osservanza di qualsiasi precauzione e istruzione di sicurezza presente nella Guida del conducente, nel Video sulla sicurezza e sulle targhette del prodotto potrebbe comportare lesioni, fino alla morte.

TM Marchi registrati di BRP o delle sue affiliate.

Si tratta di un elenco non esaustivo di marchi commerciali proprietà di Bombardier Recreational Products Inc. o delle sue affiliate.

I marchi non possono essere registrati in ogni giurisdizione.

ACETM

Can-Am[®]

D.E.S.S.TM

ROTAX[®]

Spyder[®]

XPS[®]

Tutti i diritti riservati. Nessuna delle parti di questo Manuale può essere riprodotta in alcun modo senza il previo consenso scritto da parte di Bombardier Recreational Products Inc.

© Bombardier Recreational Products Inc. (BRP) 2024

Deutsch	Dieses Handbuch ist möglicherweise in Ihrer Landessprache verfügbar. Bitte wenden Sie sich an Ihren Händler oder besuchen Sie: www.operatorsguides.brp.com
English	This guide may be available in your language. Check with your dealer or go to: www.operatorsguides.brp.com
Español	Es posible que este manual esté disponible en su idioma. Consulte a su distribuidor o visite: www.operatorsguides.brp.com
Français	Ce guide peut être disponible dans votre langue. Vérifier avec votre concessionnaire ou aller à: www.operatorsguides.brp.com
Italiano	Questa guida potrebbe essere disponibile nella propria lingua. Contattare il concessionario o consultare: www.operatorsguides.brp.com
中文	本手册可能有您的语种的翻译版本。请向经销商询问，或者登录 www.operatorsguides.brp.com 查询。
日本語	このガイドは、言語によって翻訳版が用意されています。ディーラーに問い合わせるか、次のアドレスでご確認ください： www.operatorsguides.brp.com
Nederlands	Deze handleiding kan beschikbaar zijn in uw taal. Vraag het aan uw dealer of ga naar: www.operatorsguides.brp.com
Norsk	Denne boken kan finnes tilgjengelig på ditt eget språk. Kontakt din forhandler eller gå til: www.operatorsguides.brp.com
Português	Este manual pode estar disponível em seu idioma. Fale com sua concessionária ou visite o site: www.operatorsguides.brp.com
Русский	Воспользуйтесь руководством на вашем языке. Узнайте о его наличии у дилера или на странице по адресу www.operatorsguides.brp.com
Suomi	Käyttöohjekirja voi olla saatavissa omalla kielelläsi. Tarkista jälleenmyyjältä tai käy osoitteessa: www.operatorsguides.brp.com
Svenska	Denna bok kan finnas tillgänglig på ditt språk. Kontakta din återförsäljare eller gå till: www.operatorsguides.brp.com

Modelli coperti
Spyder F3 S
Spyder F3 T
Spyder F3 Limited

In Canada la distribuzione e l'assistenza dei prodotti sono eseguite da Bombardier Recreational Products Inc. (BRP).

Negli Stati Uniti, la distribuzione e l'assistenza dei prodotti è eseguita da BRP US Inc.

Nello Spazio economico europeo (che comprende gli Stati membri dell'Unione Europea oltre a Regno Unito, Norvegia, Islanda e Liechtenstein), nella Comunità degli Stati Indipendenti (inclusi Ucraina e Turkmenistan) e in Turchia, la distribuzione e l'assistenza dei prodotti sono eseguite da BRP European Distribution S. A. e da altre affiliate o controllate di BRP.

Per tutti gli altri paesi, la distribuzione e l'assistenza dei prodotti sono eseguite da Bombardier Recreational Products Inc. (BRP) o dalle sue affiliate.

INDICE

INFORMAZIONI GENERALI

INFORMAZIONI GENERALI	10
Istruzioni preliminari	10
Messaggi sulla sicurezza	10
Informazioni su questa Guida del conducente	10
Riferimento ad altre fonti di informazioni	11
Ringraziamenti	11

PRECAUZIONI GENERALI

EVITARE L'AVVELENAMENTO DA MONOSSIDO DI CARBONIO	14
EVITARE INCENDI PRODOTTI DA BENZINA E ALTRI PERICOLI	15
EVITARE BRUCIATURE DA PARTI CALDE	16
ACCESSORI E MODIFICHE	17

INFORMAZIONI SUL VEICOLO

COMANDI PRINCIPALI	20
Pedale del freno	22
ACCELERATORE	22
Pulsante del freno di stazionamento	22
MANUBRIO	23
Selettore marce	23
COMANDI SECONDARI	25
Interruttore di accensione	26
Pulsante Cluster (Quadro)	26
INTERRUTTORE MULTIFUNZIONE DESTRO	27
INTERRUTTORE MULTIFUNZIONE SINISTRO	30
Pulsante impugnature riscaldate del passeggero	32
EQUIPAGGIAMENTO	34
Manubrio e poggiatesta del conducente regolabili	34
Specchietti	34
Vano portaoggetti	35
Porte USB	35
Scomparto anteriore	35
Kit strumenti	36
GUIDA DEL CONDUCENTE	36
SCHIENALE DEL CONDUCENTE	36
Sedile	37
Coprisedile monoposto (se in dotazione)	38
Vano bagagli posteriore (se in dotazione)	38
Borse laterali	38
Vano di carico superiore	40
Pannelli della carrozzeria	41
Connettore per la diagnostica	44
Circuiti accessori del cliente	45

DISPLAY SCHERMO TATTILE DA 10,25"	46
Primo messaggio di sicurezza	46
Display predefinito	46
Navigazione nel display digitale	46
Display centrale	47
Viste del display	48
Menu app	50
Icone e Indicatori – Display multifunzione	55
Messaggi sul display tattile	56
Abbinamento dello smartphone tramite Bluetooth	56
MODALITÀ DI FUNZIONAMENTO	58
Modalità ECO	58
Modalità Standard	58
Display Modalità	58
PROCEDURE DI BASE	59
AVVIO E ARRESTO DEL MOTORE	59
Retromarcia	60
FUNZIONAMENTO DURANTE IL PERIODO DI RODAGGIO	61
Rifornimento	61
Regolazione delle sospensioni	63

ISTRUZIONI PER L'UTILIZZO SICURO

QUALI SONO LE DIFFERENZE RISPETTO AGLI ALTRI VEICOLI	66
per stabilità	66
Risposta alle condizioni stradali	66
Pedale del freno	66
Freno di stazionamento	66
Guida	66
Larghezza	67
Retromarcia	67
Patente di guida e legislazione locale	67
TECNOLOGIE DI SUPPORTO ALLA GUIDA	68
Sistema di stabilità del veicolo (VSS)	68
Hill Hold Control (HHC)	69
Servosterzo dinamico (DPS)	69
PERCEZIONE DEI RISCHI SULLA STRADA	71
Tipo di veicolo	71
Capacità e giudizio del conducente	71
Condizioni del conducente	72
Condizioni del veicolo	72
Condizioni stradali e meteorologiche	72
ABBIGLIAMENTO PROTETTIVO	73
Caschi	73
Altre attrezzature di protezione	74
CAPACITÀ DI GUIDA RICHIESTE ED ESERCITAZIONE NELLE MANOVRE	76
Scelta di una zona dove esercitarsi	76
Preparazione alla guida	77
Posizione di guida	77
Esercitarsi nelle manovre	77

Sviluppo di capacità di guida avanzate	85
STRATEGIE SU STRADA	86
Pianificazione del viaggio	86
Guida prudente	86
Rendersi visibili	87
Posizione in corsia	88
Situazioni comuni di guida	89
Condizioni della strada e rischi	91
Emergenze in strada	92
Anomalie agli pneumatici	93
TRASPORTO DI UN PASSEGGERO O DI UN CARICO	94
Limiti di peso	94
Guida con peso supplementare	94
Trasporto di un passeggero	94
Trasporto del carico	95
Traino di un carrello	96
AUTOVALUTAZIONE DELLE CONOSCENZE	99
Questionario	99
Risposte	102
INFORMAZIONI DI SICUREZZA SUL VEICOLO	104
Importante messaggio preliminare di sicurezza	105
Cartellino	106
Etichette di sicurezza	107
SEGNALAZIONE DI DIFETTI DI SICUREZZA	120

CONTROLLO PRE-GUIDA

CONTROLLI PRELIMINARI	122
Prima di avviare il veicolo, ispezionare i seguenti elementi:	122
Girare la chiave di accensione in posizione ON:	123

MANUTENZIONE

PROGRAMMA DI MANUTENZIONE	126
Regolamento EPA – Veicoli canadesi e USA	126
Pesanti condizioni di polvere o bagnato – Linee guida per la manutenzione del filtro dell'aria	127
Ispezione durante il periodo di rodaggio	127
Programma di manutenzione	127
Registro di manutenzione	132
PROCEDURE DI MANUTENZIONE	140
Olio motore	140
Filtro dell'aria	144
Liquido refrigerante motore	145
Ventola radiatore	146
Batteria	146
Cinghia di trasmissione	147
Pneumatici e ruote	149
Freni	151
Fari	153

MANUTENZIONE DEL VEICOLO	156
Pulizia del veicolo	156
Protezione del veicolo	156
RIMESSAGGIO E PREPARAZIONE PRESTAGIONALE	158
Rimessaggio	158
Preparazione prima dell'uso	158

RIPARAZIONI SU STRADA

LINEE GUIDA PER LA DIAGNOSTICA	162
Impossibile mettere in folle	162
Impossibile cambiare marcia	162
Il motore non parte	162
MESSAGGI NELL'INDICATORE MULTIFUNZIONE	164
COSA FARE NELLE SEGUENTI CIRCOSTANZE	168
Perdita delle chiavi	168
Pneumatico sgonfio	168
Batteria "morta"	168
COME CAMBIARE UNA LAMPADINA	170
Luci	170
COME SOSTITUIRE UN FUSIBILE	178
Posizione dei fusibili	178
Descrizione dei fusibili	178
Sostituire un fusibile	180
COME TRASPORTARE IL VEICOLO	182

INFORMAZIONI TECNICHE

IDENTIFICAZIONE DEL VEICOLO	186
Numero di identificazione del veicolo (VIN)	186
Numero di identificazione motore	186
Etichette di conformità del veicolo	186
RADIO FREQUENCY DIGITALLY ENCODED SECURITY SYSTEM (CHIAVE RF D.E.S.S.)	188
INFORMAZIONI SULLE NORMATIVE DELL'INDICATORE MULTIFUNZIONE	189

CARATTERISTICHE TECNICHE

CARATTERISTICHE TECNICHE	194
---------------------------------------	------------

GARANZIA

GARANZIA LIMITATA BRP – CANADA E STATI UNITI: SERIE VEICOLI CAN-AM® SPYDER® 2024	204
1) Ambito della garanzia limitata	204
2) Limitazioni di responsabilità	204
3) ESCLUSIONI – quanto di seguito esposto non è coperto da garanzia	204
4) Periodo di copertura della garanzia	205
5) Condizioni per la copertura della garanzia	206

6) Come ottenere la copertura della garanzia	206
7) Le responsabilità di BRP	206
8) Trasferimento	207
9) Assistenza clienti	207
GARANZIA SULLE PRESTAZIONI DELLE EMISSIONI DELL'AGENZIA PER LA PROTEZIONE DELL'AMBIENTE (EPA) DEGLI STATI UNITI...	208
GARANZIA FEDERALE SULLE EMISSIONI DI RUMORE DELL'EPA DE- GLI STATI UNITI	211
GARANZIA DEL SISTEMA DI CONTROLLO DELLE EMISSIONI PER LO STATO DELLA CALIFORNIA	212
Dichiarazione di garanzia del sistema di controllo delle emissioni per lo stato della California	212
Garanzia a copertura di difetti del sistema di controllo delle emissioni per lo stato della California	212
GARANZIA LIMITATA INTERNAZIONALE BRP: SERIE CAN-AM® SPY- DER® 2024	216
1) Ambito della garanzia limitata	216
2) Limitazione della responsabilità	216
3) ESCLUSIONI – quanto di seguito esposto non è coperto da garanzia ..	217
4) Periodo di copertura della garanzia	217
5) Condizioni per la copertura della garanzia.....	218
6) Come ottenere la copertura della garanzia.....	219
7) Le responsabilità di BRP	219
8) Trasferimento	219
9) Assistenza clienti	220
GARANZIA BRP LIMITATA PER LO SPAZIO ECONOMICO EUROPEO, LA COMUNITÀ DEGLI STATI INDIPENDENTI E LA TURCHIA: SERIE CA- N-AM® SPYDER® 2024	221
1) Ambito della garanzia limitata	221
2) Limitazioni di responsabilità	221
3) ESCLUSIONI – quanto di seguito esposto non è coperto da garanzia ..	222
4) Periodo di copertura della garanzia	222
5) Solo per prodotti venduti in Francia	223
6) Condizioni per la copertura della garanzia.....	224
7) Come ottenere la copertura della garanzia.....	224
8) Le responsabilità di BRP	224
9) Trasferimento	225
10) Assistenza clienti	225

INFORMAZIONI AI CLIENTI

INFORMATIVA SULLA PRIVACY	228
--	------------

Questa pagina è intenzionalmen-
te vuota

INFORMAZIONI GENERALI

INFORMAZIONI GENERALI

Congratulazioni per l'acquisto di un nuovo veicolo Can-Am® a 3 ruote. È sostenuto dalla garanzia Bombardier Recreational Products Inc. (BRP) e da una vasta rete di concessionari autorizzati pronti a fornire i pezzi di ricambio, l'assistenza o gli accessori richiesti.

Il concessionario si impegna per la massima soddisfazione del cliente. È stato adeguatamente formato per preparare e ispezionare il nuovo veicolo, mettendo a punto le regolazioni finali prima che il cliente ne venga in possesso.

Per ulteriori informazioni in merito all'assistenza del veicolo, rivolgersi al proprio concessionario.

Al momento della consegna, il cliente è stato informato sulla copertura della garanzia e ha inoltre sottoscritto la *ELENCO DI CONTROLLO DI PRE-CONSEGNA*, che assicura che il nuovo veicolo è stato approntato per soddisfare appieno ogni esigenza.

Istruzioni preliminari

Per la propria sicurezza e per la sicurezza di passeggeri e passanti, leggere le seguenti sezioni prima di utilizzare il veicolo:

- *Precauzioni generali*
- *Informazioni sul veicolo*
- *Istruzioni per l'utilizzo sicuro*
- *Ispezione preliminare.*

I motociclisti esperti dovrebbero prestare particolare attenzione a *Quali sono le differenze rispetto agli altri veicoli.*

Messaggi sulla sicurezza

Di seguito vengono descritti i tipi di messaggi di sicurezza, l'aspetto e le modalità di utilizzo in questa guida:

Il simbolo di allarme di sicurezza 

indica un potenziale rischio di lesioni personali.

AVVERTENZA

Indica un potenziale rischio che, se non viene evitato, potrebbe causare gravi lesioni o la morte.

ATTENZIONE

Indica una situazione pericolosa che, se non evitata, potrebbe causare lesioni di lieve o media entità.

AVVISO

Indica un'istruzione che, se non osservata, potrebbe danneggiare gravemente i componenti del veicolo o altre proprietà.

Informazioni su questa Guida del conducente

Questa Guida del conducente è stata redatta in Nord America tenendo conto di un ambiente con guida a destra. Adattare le manovre indicate alle regole stradali vigenti nel proprio Paese.

Nella presente Guida del conducente, il termine motocicletta si riferisce in genere a una motocicletta a due ruote.

Conservare sempre la Guida del conducente all'interno del veicolo in modo tale da poterlo consultare in caso di operazioni di manutenzione e riparazioni su strada, e per istruire altre persone.

Qualora si desideri prendere visione della Guida del conducente o stamparne un'ulteriore copia, visitare il seguente sito web:

www.operatorsguides.brp.com

Le informazioni contenute in questo documento sono corrette alla data di pubblicazione. Tuttavia, BRP segue

una politica di continuo miglioramento dei propri prodotti, senza però alcun obbligo di installazione su prodotti fabbricati in precedenza.

A causa di cambiamenti dell'ultimo momento, si potrebbero trovare alcune discrepanze tra i prodotti fabbricati e le descrizioni e/o caratteristiche tecniche illustrate nella presente guida. BRP si riserva il diritto, in qualsiasi momento, di sospendere o cambiare specifiche, design, caratteristiche, modelli o dotazioni senza incorrere in alcun obbligo.

In caso di vendita del veicolo, la presente Guida dell'operatore dovrà essere consegnata all'acquirente.

Riferimento ad altre fonti di informazioni

Oltre a leggere questa Guida del conducente, si dovrebbe leggere la Scheda di sicurezza, tutte le etichette di sicurezza apposte ai prodotti e guardare il *video sulla sicurezza* alla pagina:

<https://can-am.brp.com/spyder/owners/safety/safety-information.html>

Oppure, utilizzare il seguente codice QR:



Se possibile, frequentare un corso di formazione specifico per i veicoli a 3 ruote.

Per maggiori informazioni sulla prossima disponibilità di corsi di formazione, visitare il nostro sito web:

www.can-am.brp.com

Se nella propria zona non è disponibile un corso di formazione specifico per i veicoli a 3 ruote, potrebbe essere

una buona idea partecipare ad un corso di formazione per motociclette.

Molte delle abilità richieste sono simili, e anche le istruzioni fornite su come gestire i rischi su strada sono applicabili ai veicoli a 3 ruote.

Ringraziamenti

Si ringrazia la Motorcycle Safety Foundation (MSF) per aver concesso a BRP l'utilizzo di materiale correlato alla guida sicura delle moto stradali presente in questa Guida del conducente.

MSF è un'organizzazione no profit riconosciuta a livello internazionale e supportata dai produttori di motociclette. Che fornisce corsi di formazione, strumenti e partnership alla comunità per la sicurezza delle motociclette. Visitare il suo sito web:

www.msf-usa.org

Questa pagina è intenzionalmen-
te vuota

PRECAUZIONI GENERALI

EVITARE L'AVVELENAMENTO DA MONOSSIDO DI CARBONIO

Gli scarichi del motore contengono monossido di carbonio, un gas mortale che, se inalato, può causare cefalea, vertigini, sonnolenza, nausea, confusione e persino la morte.

Il monossido di carbonio è un gas incolore, inodore e insapore che potrebbe essere presente anche se i gas di scarico non sono percepiti a livello visivo oppure olfattivo. Il monossido di carbonio può accumularsi a livelli mortali in modo rapido e causare soporaffazione e incapacità di mettersi in salvo. I livelli mortali di monossido di carbonio possono inoltre accumularsi per ore o giorni in zone chiuse o scarsamente ventilate. In caso di sintomi di avvelenamento da monossido di carbonio, uscire immediatamente dalla zona, recarsi all'aperto e rivolgersi a un medico.

Per evitare lesioni gravi o mortali da monossido di carbonio:

- Non utilizzare mai il veicolo in zone scarsamente ventilate o parzialmente chiuse come, ad esempio, garage, parcheggi coperti o fienili. Anche se si cerca di ventilare i gas di scarico del motore con ventole o aprendo porte e finestre, il monossido di carbonio può raggiungere rapidamente livelli pericolosi.
- Non utilizzare mai il veicolo all'opera in zone in cui i gas di scarico del motore possono accumularsi all'interno di un edificio attraverso porte e finestre.

EVITARE INCENDI PRODOTTI DA BENZINA E ALTRI PERICOLI

La benzina è estremamente infiammabile e altamente esplosiva. I vapori di carburante possono diffondersi e infiammarsi a causa di una scintilla o fiamma a molti metri di distanza dal motore. Per ridurre il rischio di incendio o esplosione, seguire le istruzioni riportate di seguito:

- Rifornire di carburante in una zona ventilata lontano da fiamme, scintille, sigarette accese e altre fonti di accensione.
- Non effettuare mai rifornimento di carburante con il motore acceso.
- Non riempire eccessivamente il serbatoio. Lasciare spazio per consentire al carburante di espandersi a seguito delle variazioni di temperatura.
- Rimuovere le eventuali perdite di carburante.
- Mai avviare né fare funzionare il motore con lo sportello del serbatoio carburante aperto.
- Utilizzare solo contenitori di benzina rossi approvati per il trasporto del carburante.
- Non trasportare sul veicolo contenitori di benzina.

La benzina è velenosa e può causare lesioni gravi o mortali.

- Non travasare mai la benzina con la bocca.
- In caso di ingestione, contatto con gli occhi o inalazione dei vapori di benzina, contattare immediatamente un medico.

In caso di contatto, risciacquare con acqua e sapone e cambiarsi d'abito.

EVITARE BRUCIATURE DA PARTI CALDE

L'olio esausto e i sistemi di raffreddamento, nonché il motore, si riscaldano durante il funzionamento. Anche altre parti del veicolo, quali il calibro di vetro multifunzione, possono essere calde se esposte al sole. È possibile raggiungere una temperatura maggiore di 60°C (140°F). Evitare il contatto durante e subito dopo l'utilizzo per evitare bruciature.

ACCESSORI E MODIFICHE

Non apportare modifiche non autorizzate o utilizzare accessori o collegamenti non approvati da BRP. Poiché tali modifiche non sono state testate da BRP, potrebbero aumentare il rischio di incidenti su strada o di lesioni e possono rendere illegale l'utilizzo del veicolo su strada.

Diversamente dalla maggior parte delle motociclette, questo veicolo è dotato di un Sistema di stabilità del veicolo (VSS) calibrato per la normale configurazione del veicolo. In caso di modifiche al veicolo, ad esempio variazioni nella distribuzione dei pesi, modifiche al passo, agli pneumatici, alle sospensioni o allo sterzo, il VSS potrebbe non funzionare correttamente.

Rivolgersi al proprio concessionario autorizzato Can-Am On-Road per procurarsi gli accessori BRP disponibili per il veicolo.

Per motivi di sicurezza, alcuni accessori BRP devono essere installati da un concessionario BRP, ma se si decide di installare l'accessorio da soli, quando non è previsto che venga fatto dal concessionario, è importante seguire attentamente tutte le istruzioni e, se del caso, comprendere tutte le informazioni su come utilizzare il prodotto o per la manutenzione.

Se l'accessorio è stato installato sul veicolo da un'altra persona, BRP raccomanda vivamente di leggere il relativo foglietto di istruzioni, in quanto potrebbero esserci ulteriori informazioni sull'uso sicuro del prodotto o sulla manutenzione.

I foglietti di istruzioni sono disponibili a questo indirizzo:

– [HTTPS://INSTRUCTIONS.BRP.COM](https://instructions.brp.com)

Questa pagina è intenzionalmen-
te vuota

INFORMAZIONI SUL VEICOLO

COMANDI PRINCIPALI

È importante conoscere la posizione e il funzionamento di tutti i comandi e acquisire familiarità ed esercitarsi nell'utilizzo coordinato degli stessi.

La posizione del manubrio e dei poggiatesta può essere regolata in base alle esigenze del conducente. È tuttavia importante che la persona che guida il veicolo riesca a raggiungere e ad utilizzare comodamente tutti i

comandi. Ad esempio, il pedale del freno deve essere facilmente raggiungibile, utilizzabile e poter essere premuto fino all'attivazione.

Le regolazioni devono essere eseguite da un concessionario Can-Am On-Road autorizzato per mantenere inalterate le funzioni di sicurezza del veicolo.

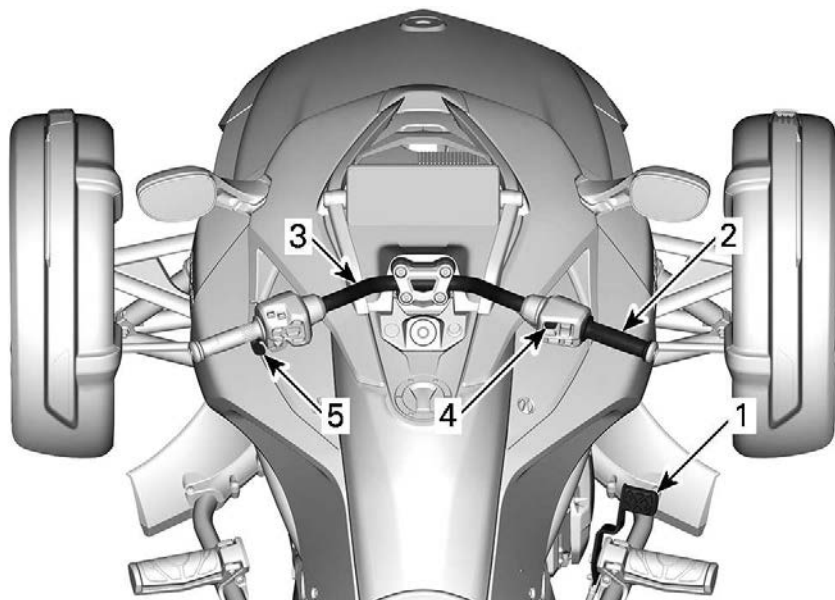

MODELLI F3 S

1. Pedale del freno
2. Acceleratore
3. Manubrio
4. Pulsante del freno di stazionamento
5. Selettore marce

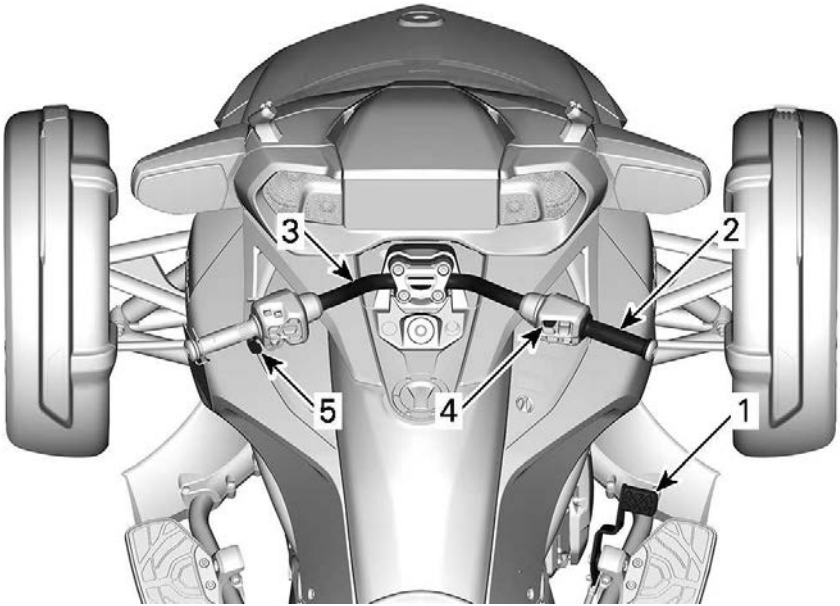
**MODELLI F3 T E LIMITED**

1. Pedale del freno
2. Acceleratore
3. Manubrio
4. Pulsante del freno di stazionamento
5. Selettore marce

Pedale del freno

Il pedale del freno si trova davanti al poggiatesta destro. Premere per azionare. Il pedale arresta tutte le tre ruote.

AVVISO

Durante la guida assicurarsi di non appoggiare il piede sul pedale del freno. Altrimenti, la gestione del motore attiverà la modalità di emergenza per proteggere l'impianto frenante.

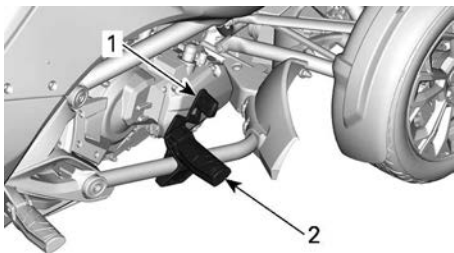

1. Pedale del freno
2. Pedane

ACCELERATORE

Girare la manopola dell'impugnatura destra per azionare l'acceleratore. Questo controlla la velocità del veicolo regolando il flusso di carburante al motore.

Per accelerare, girare l'acceleratore verso il basso (abbassare il polso).

Per decelerare, girarlo verso l'alto (alzare il polso).



PER AUMENTARE LA VELOCITÀ



PER DIMINUIRE LA VELOCITÀ

L'acceleratore è caricato a molla e dovrebbe ritornare nella posizione di folle quando si rilascia l'impugnatura.

Questo veicolo è dotato di ETC (controllo elettronico dell'acceleratore). Le farfalle antiritorno nel corpo farfallato sono controllate elettronicamente e, quando necessario, possono essere aperte o chiuse indipendentemente dalla posizione della manopola dell'acceleratore.

Può accadere che, quando si accelera, il Sistema di Stabilità del Veicolo (VSS) impedisca l'accelerazione del motore per mantenere la stabilità del veicolo. Successivamente, quando il veicolo ha recuperato la stabilità, i giri motore saranno ripristinati in base alla richiesta del conducente. In questi casi si percepirà una accelerazione "ritardata" rispetto al comando dato.

Il VSS non può mai accelerare il veicolo. Può al massimo aprire leggermente l'acceleratore per diminuire l'entità della frenata motore su superfici sdruciolevoli. Impedisce che la ruota posteriore slitti a causa del freno motore.

Pulsante del freno di stazionamento

Il pulsante del freno di stazionamento è situato sul lato DX del manubrio. Questo permette di inserire o disinserire il freno di stazionamento elettrico.

Si arresta il motore quando freno di stazionamento non è correttamente azionato viene emesso un segnale per 20 secondi.



Azionamento del freno di stazionamento

Con il veicolo fermo e la chiave di accensione inserita, premere il pulsante  per inserire il freno di stazionamento. La spia del freno si accenderà.



NOTA:

Sono necessari come minimo 11 V per attivare il freno di stazionamento. Se la tensione della batteria è inferiore a 11V, la spia luminosa del freno di stazionamento inizia a lampeggiare e viene visualizzato un messaggio sul quadrante.

ATTENZIONE

Per evitare lesioni personali o danni ai veicoli, il freno di stazionamento non può essere attivato quando il veicolo è in marcia oltre 10 km/h (6 mi/h).

Verificare che il freno di stazionamento sia inserito correttamente. Spostare il veicolo in avanti e indietro.

Disinserimento del freno di stazionamento

Per disinserire il freno di stazionamento, premere il pulsante  e assicurarsi che la spia del freno si spenga.



MANUBRIO

Afferrare il manubrio con entrambe le mani. Girarlo nella direzione in cui si desidera procedere.

Selettore marce

Il selettore delle marce si trova sotto la manopola dell'impugnatura sinistra.

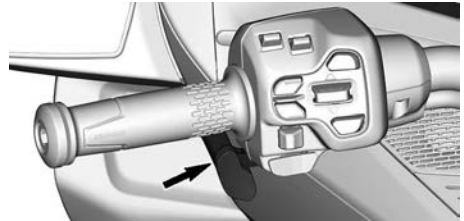

TIPICO

Lo schema delle marce è Retromarcia-Folle-1-2-3-4-5-6.

Premere il selettore in avanti per innestare le marce alte. Tirare il selettore verso di sé per scalare le marce.

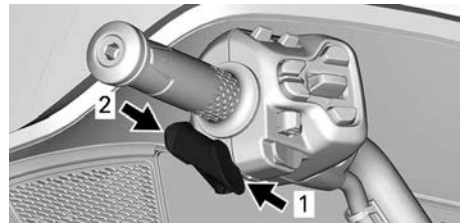

TIPICO

1. Innesto marcia alta
2. Innesto marcia bassa

In questo modo è possibile passare in modo sequenziale da una marcia a quella successiva. Rilasciare il selettore dopo aver cambiato marcia.

- Per innestare più di una marcia, utilizzare il selettore più volte.
- Per passare a folle dalla 1^a marcia, premere il freno e spingere la leva del cambio in basso.
- Per passare dalla folle alla prima marcia, premere il freno e spingere la leva del cambio in alto.
- Per inserire o disinserire la retromarcia, fare riferimento a *RETROMARCIA*.

Quando viene rilasciato il selettore delle marce, il meccanismo viene ripristinato per il successivo spostamento in alto o in basso.

Nel caso in cui il conducente non scali le marce quando rallenta e il regime del motore scenda al di sotto della soglia minima, il cambio scalerà automaticamente le marce in base alla necessità.

Se il motore è avviato con la marcia innestata, il cambio passerà automaticamente in folle.

COMANDI SECONDARI

Alcuni dispositivi potrebbero non essere presenti sul modello che si

possiede, oppure essere disponibili in opzione.

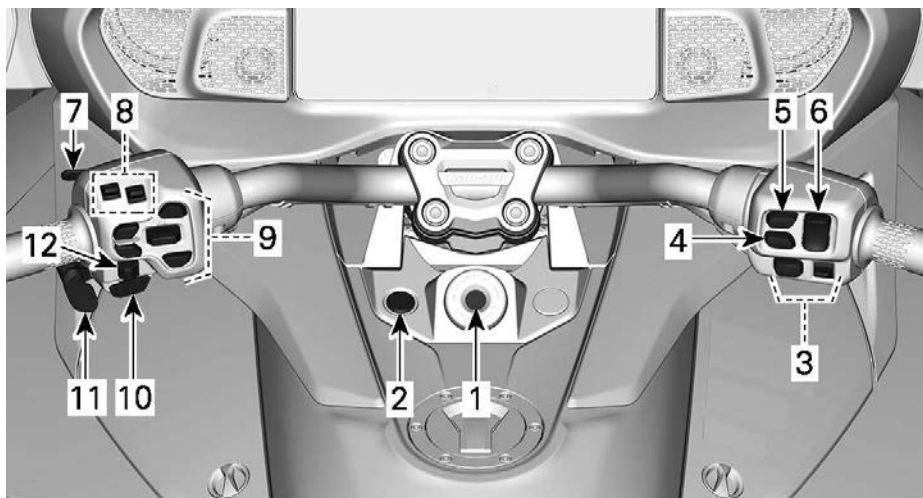

CONFIGURAZIONE TIPICA - MODELLO LIMITED IN FIGURA

1. Interruttore di accensione
2. Pulsante Cluster (Quadro)
3. Interruttore Cruise control
4. Interruttore di segnalazione pericolo
5. Pulsante del freno di stazionamento
6. Interruttore avvio/arresto motore
7. Interruttore dei fari
8. Controlli audio
9. Comandi multimediali
10. Pulsante avvisatore acustico
11. Selettore marce
12. Pulsante frecce

Interruttore di accensione

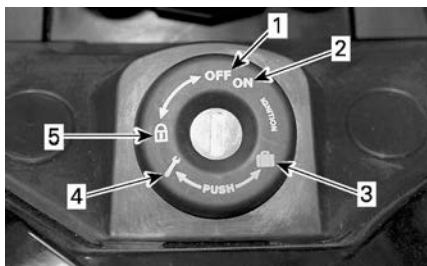

INTERRUTTORE DI ACCENSIONE

1. OFF
2. ACCESA
3. Apertura scomparto anteriore
4. Apertura sedile del passeggero
5. Posizione di blocco dello sterzo

L'interruttore di accensione si trova al centro del manubrio.

AVVISO

Se la chiave non gira in modo lineare, non forzarla. Estrarla e reinserirla.

⚠ AVVERTENZA

Se si posiziona l'interruttore di accensione su OFF, si spegne il motore e tutti i sistemi elettrici, compresi VSS e DPS. Se si effettua tale operazione con il veicolo in movimento, si potrebbe perdere il controllo e causare un incidente.

Con il veicolo sono fornite due chiavi. Ogni chiave contiene un chip specificamente pre-programmato che viene letto via radiofrequenza dall'immobilizzatore per consentire l'avviamento del motore. Le chiavi non contengono batterie. Non smontare la chiave. Se l'immobilizzatore non riesce a leggere la chiave, il motore non verrà avviato. Per informazioni sulle condizioni che possono portare a una mancata lettura della chiave da parte dell'immobilizzatore, vedere le *Linee guida per la diagnostica*. Conservare la chiave di riserva in un posto sicuro poiché è

necessaria per richiedere un'altra chiave al concessionario Can-Am On-Road autorizzato.

Funzione accensione

OFF

La chiave può essere inserita o rimossa in questa posizione.

In posizione OFF, il sistema elettrico del veicolo è disattivato.

Il motore si arresta portando l'interruttore di accensione in posizione OFF.

ACCESA

Quando la chiave è girata in questa posizione, il sistema elettrico del veicolo è attivato.

L'indicatore deve attivarsi.

Le luci del veicolo sono accese.

Il motore può essere avviato.

Bloccaggio manubrio/vano portaoggetti

Per bloccare lo sterzo e il vano portaoggetti:

1. Inserire la chiave nell'interruttore di accensione.
2. Ruotare il manubrio completamente a destra o a sinistra.
3. Girare la chiave di un 1/4 di giro in senso antiorario nella posizione di blocco dello sterzo e rimuoverla.

Pulsante Cluster (Quadro)

Il pulsante Cluster è situato sulla consolle centrale.

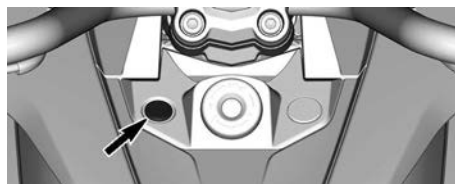

Include numerosi pulsanti che controllano i tanti accessori elettrici.

NOTA:

Il voltaggio della batteria deve essere almeno di 11V per poter attivare questi pulsanti degli accessori.

Pulsante delle manopole riscaldate del conducente

Solo modelli Limited

Il pulsante delle manopole riscaldate consente di accendere e spegnere le manopole riscaldate del conducente e selezionare l'intensità.

A ogni pressione si abbassa l'intensità di un livello (5-4-3-2-1-OFF). Premere e mantenere premuto per passare direttamente al livello 5.

Per disattivare il riscaldamento delle manopole, premere ripetutamente il pulsante fino a selezionare il livello OFF (spento).



INTERRUTTORE MULTIFUNZIONE DESTRO



1. Interruttore Start/Stop del motore
2. Interruttori del Cruise control
3. Pulsante di segnalazione pericolo
4. Pulsante del freno di stazionamento (vedere Comandi primari)

INTERRUTTORE DI AVVIAMENTO/ARRESTO DEL MOTORE

L'interruttore di avviamento del motore si trova in alto a destra dell'alloggiamento del manubrio destro.

Questo interruttore a levetta ha più posizioni.



1. Posizione arresto motore
2. Posizione RUN (marcia)
3. Posizione di avviamento del motore

Posizione arresto motore

La posizione di arresto del motore si attiva quando si preme la parte superiore dell'interruttore a levetta.

Questa posizione può essere utilizzata anche per arrestare il motore in

qualsiasi momento senza togliere le mani dal manubrio.

Posizione RUN (marcia)

La posizione RUN si attiva quando l'interruttore a levetta è posizionato al centro.

L'interruttore a levetta deve essere impostato sulla posizione di marcia prima di avviare il motore.

Posizione di avviamento del motore

La posizione di avvio del motore si attiva quando si preme la parte inferiore dell'interruttore a levetta.

Tenere premuta la parte inferiore dell'interruttore a levetta fino all'avvio del motore.

Interruttori del Cruise control

Gli interruttori del cruise control si trovano nella parte inferiore all'alloggiamento del manubrio destro.



Il pulsante  viene utilizzato per attivare la funzione di cruise control

NOTA: La funzione del cruise control può essere solo annullata, ma non può essere completamente disattivata quando il motore è in funzione.

L'interruttore a levetta è multifunzione. Permette di impostare, riprendere, aumentare o diminuire la velocità.

Inoltre, quando il cruise control è attivato, viene visualizzata la seguente

icona  all'interno del display digitale.

AVVERTENZA

Non è consigliabile usare il cruise control quando si traina un carrello.

Una volta impostato, il cruise control permette di mantenere una velocità costante durante la guida. Questo aumenterà o diminuirà i giri del motore in base alla necessità.

NOTA:

La coppia del veicolo varierà leggermente in base a condizioni di guida, per esempio vento, salite o discese.

Il cruise control è progettato per essere usato nei viaggi lunghi e non sulle strade trafficate. Non guidare mai il mezzo con il cruise control attivato per le strade di città, su strade tortuose, con condizioni meteorologiche avverse e in tutte le circostanze in cui è necessario controllare manualmente l'acceleratore.

Limiti del Cruise Control

Il cruise control non è un pilota automatico, non prenderà il vostro posto alla guida.

Il cruise control non è in grado di percepire cosa accade sulla strada, non sterzerà per voi e non attiverà i freni in caso di bisogno.

AVVERTENZA

L'utilizzo non corretto del cruise control può causare la perdita di controllo del veicolo.

Attivazione del Cruise control

Per attivare la funzione del cruise control, premere il pulsante .

Annullare il cruise control

Uno qualsiasi dei seguenti eventi annulla il cruise control, ma non lo disattiva (arresto completo della funzione).

- Pressione sul pedale del freno.
- Cambio marcia.
- Qualsiasi intervento del sistema di stabilità del veicolo.
- Ruotare in avanti la manopola dell'acceleratore.
- Premendo il pulsante .

Impostare il cruise control

Per usare il cruise control, la velocità del veicolo deve essere superiore a 40 km/h (25 MPH).

Innanzitutto, attivare la funzione cruise control.

NOTA:

Lo stato del cruise control si accenderà in **grigio** sul display digitale.

Portare il veicolo alla velocità desiderata e mantenerla, quindi premere il pulsante a levetta verso il basso per impostare la velocità.



NOTA:

Lo stato del cruise control si accenderà in **verde** sul display digitale.

Adesso è possibile lasciare l'acceleratore.

AVVERTENZA

Tenere sempre entrambe le mani sul manubrio durante la guida. Altrimenti potreste perdere il controllo.

NOTA:

Se avrete bisogno di aumentare la velocità, potrete aumentare i giri del motore con l'acceleratore. Rilasciando l'acceleratore sarà ripristinata la velocità impostata nel cruise control.

Una volta impostato il cruise control, sarà possibile incrementare o ridurre la velocità impostata premendo il pulsante a levetta rispettivamente IN ALTO o IN BASSO. A ogni pressione del pulsante corrisponde un incremento della velocità di 1,6 km/h (1 mi/ora). Tenendo premuto il pulsante si potrà modificare l'impostazione fino al rilascio oppure fino al raggiungimento del limite operativo.

Riattivare il cruise control

Se il cruise control è stato annullato e la funzione del cruise control è ancora attiva, è possibile ripristinare il funzionamento del cruise control spingendo il pulsante a levetta verso l'alto. Così il cruise control sarà ripristinato in base alla velocità precedentemente impostata.



NOTA:

Lo stato del cruise control apparirà come **CRUISE SET** nel display digitale.

Pulsante di segnalazione pericolo

Il pulsante di segnalazione di pericolo si trova al centro dell'interruttore multifunzione destro, accanto all'interruttore di avviamento/arresto del motore.



Premere il pulsante per accendere le luci di segnalazione pericolo.

Premere nuovamente per spegnere le luci di emergenza.

INTERRUTTORE MULTIFUNZIONE SINISTRO**Interruttore dei fari**

L'interruttore dei fari è posizionato nella parte posteriore dell'interruttore multifunzione sinistro.



Quando il faro è attivato, viene visualizzata la seguente icona (☰☰) all'interno del display digitale.

Questo commutatore si usa per selezionare la posizione abbagliante o anabbagliante dei fari. I fari si accenderanno automaticamente quando il motore raggiunge gli 800 giri/min e si

spegneranno dopo circa 20 secondi dallo spegnimento del motore.

Per selezionare gli abbaglianti, spingere l'interruttore nella posizione anteriore. Per selezionare gli anabbaglianti, spingere l'interruttore nella posizione posteriore.

Per far lampeggiare gli abbaglianti, premere completamente l'interruttore, quindi rilasciarlo. Gli abbaglianti rimangono accesi fino a quando l'interruttore è premuto.

Pulsante frecce

Il pulsante degli indicatori di direzione si trova nella parte inferiore sinistra dell'interruttore multifunzione.



Quando l'indicatore di direzione è attivato, viene visualizzata la seguente icona (← →) all'interno del display digitale.

La freccia si spegne automaticamente dopo una normale svolta ma potrebbe essere necessario spegnerla manualmente dopo una leggera curva o un cambio di corsia.

Per azionare la freccia, premere il pulsante.

Le frecce si disattivano automaticamente dopo 30 secondi se il veicolo è in movimento.

Pulsante avvisatore acustico

Il pulsante segnalatore acustico si trova nella parte inferiore dell'interruttore multifunzione sinistro.



Premere il pulsante per azionare il segnalatore acustico.

Comandi audio

I pulsanti dei controlli audio si trovano nella parte superiore sinistra dell'interruttore multifunzione.

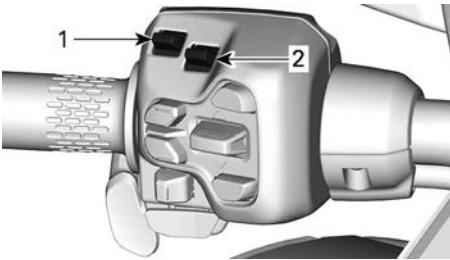

1. Volume su/giù
2. Audio Prec/Succ

Volume su/giù

Utilizzare per regolare il volume del sistema audio del veicolo.



Audio Prec/Succ

Utilizzare per passare al brano o al canale successivo o precedente.



Comandi multimediali

I pulsanti dei comandi multimediali si trovano al centro dell'interruttore multifunzione.

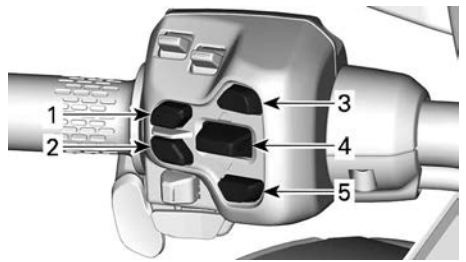

1. Pulsante Indietro
2. Pulsante commutatore applet
3. Pulsante assistente vocale
4. Pulsante OK/Seleziona
5. Pulsante impostazioni guida

Pulsante Indietro



Serve per tornare alla pagina/menu precedente.

Pulsante commutatore applet



Si usa per cambiare le applet configurate nel menu di gestione del Commutatore applet.

- Telefono (se Apple CarPlay è connesso)
- Media
- Statistiche
- Tutti indicatori
- Radio (se in dotazione)
- Navigazione (se Apple CarPlay è connesso)

Pulsante assistente vocale



Serve per attivare l'assistente vocale del telefono. Per utilizzare questa funzione, il conducente deve disporre di un telefono e di una cuffia collegati tramite Bluetooth.

Pulsante OK/Seleziona



Spostare il pulsante verso l'alto o verso il basso per navigare tra le opzioni del touchscreen.

Premere il pulsante per accettare una scelta o un comando.

Pulsante impostazioni guida



Accesso rapido alla modifica delle impostazioni incluse nel gestore delle impostazioni di guida. Possono includere:

- Selezione dell'uscita audio
- Modalità di guida
- Manopole riscaldate

Pulsante impugnature riscaldate del passeggero

Solo modelli Limited

Il pulsante delle impugnature riscaldate consente di accendere e spegnere le impugnature riscaldate del passeggero.

È posizionato sotto la parte anteriore della maniglia di appiglio sinistra.

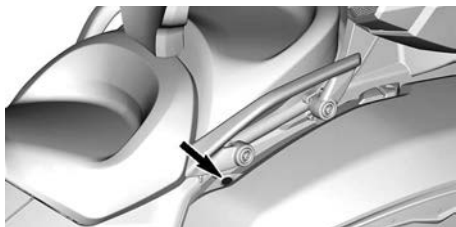

Per attivare o spegnere la manopole riscaldate, premere il pulsante.



EQUIPAGGIAMENTO

Manubrio e poggiatesti del conducente regolabili

La posizione del manubrio e dei poggiatesti può essere regolata in base alle esigenze del conducente. È tuttavia importante che la persona che guida il veicolo riesca a raggiungere e ad utilizzare comodamente tutti i comandi. Ad esempio, il pedale del freno deve essere facilmente raggiungibile, utilizzabile e poter essere premuto fino all'attivazione.

Le regolazioni dovrebbero essere eseguite da un concessionario Can-Am On-Road autorizzato per mantenere inalterate le funzioni di sicurezza del veicolo.

AVVERTENZA

I comandi devono risultare pienamente e comodamente accessibili al conducente in qualsiasi momento.

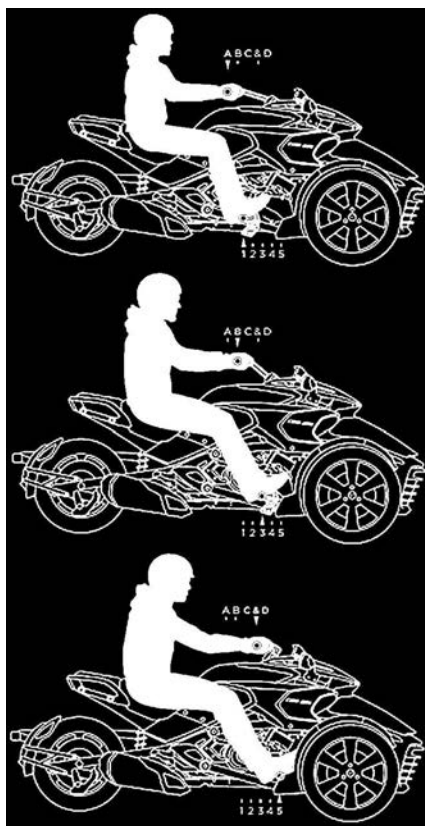

ESEMPI DI POSIZIONE DEL MANUBRIO E DEL POGGIAPIEDI

Specchietti

Regolazione degli specchietti

Utilizzando le dita, premere lo specchietto nei punti illustrati di seguito per regolare la posizione nelle quattro direzioni.



PUNTI DI REGOLAZIONE DEGLI SPECCHIETTI - MODELLI STD E S



PUNTI DI REGOLAZIONE DEGLI SPECCHIETTI - MODELLI T E LIMITED

Vano portaoggetti

Alcuni modelli sono dotati di un vano portaoggetti, sopra il display digitale, per il trasporto di oggetti personali.

Il jack di ingresso audio e il connettore USB sono ugualmente collocati qui.

Tirare la linguetta dello sportello posteriore del vano portaoggetti per aprirlo.



TIPICO

Porte USB

Una porta USB si trova nel vano portaoggetti e una seconda nel vano portaoggetti superiore.

- La porta USB anteriore deve essere utilizzata per far funzionare Apple CarPlay.
- Le porte USB posteriori situate all'interno dello scomparto superiore vengono utilizzate esclusivamente per caricare lo smartphone. Nessun trasferimento di dati viene effettuato tramite queste porte USB.

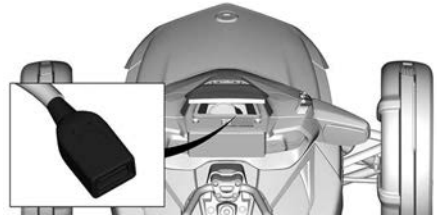

VANO PORTAOGGETTI



VANO DI CARICO SUPERIORE

Scomparto anteriore

Apertura del vano di carico anteriore

1. Inserire la chiave nell'interruttore di accensione.
2. **Premere** e girare la chiave di un 1/4 di giro in senso antiorario verso lo scomparto anteriore e tenere girata mentre si solleva il coperchio.

NOTA:

È possibile aprire lo scomparto anteriore con il motore acceso.

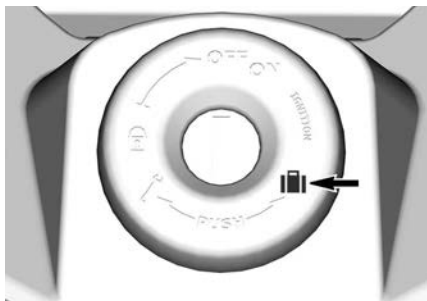

POSIZIONE DELLA CHIAVE PER L'APERTURA DELLO SCOMPARTO ANTERIORE

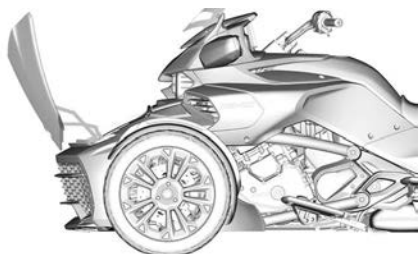

CONFIGURAZIONE TIPICA - SCOMPARTO ANTERIORE APERTO

Kit strumenti

Modelli S

Il kit strumenti è situato al di sotto del sedile del passeggero.

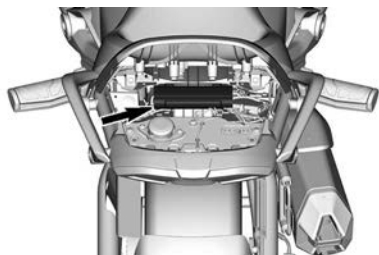

Modelli T e Limited

Il kit degli strumenti si trova nel vano portabagagli anteriore.

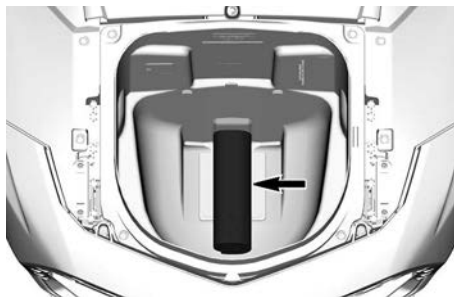

GUIDA DEL CONDUCENTE

La Guida del conducente si trova nel vano bagagli anteriore.

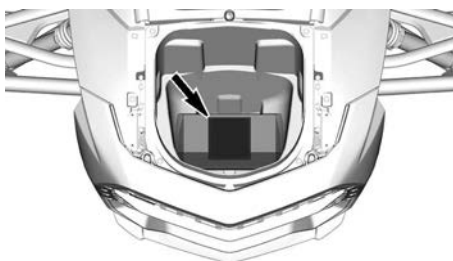

Tenere sempre a bordo la Guida del conducente.

SCHIENALE DEL CONDUCENTE

Rimozione dello schienale sedile del conducente

1. Rimuovere il sedile del passeggero.



2. Tirare lo schienale in avanti per sbloccarlo, e sollevare per rimuoverlo.

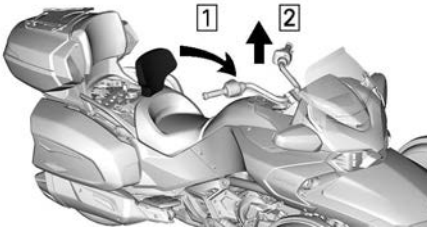

Fase 1. Tirare in avanti

Fase 2. Sollevare

Montaggio dello schienale sedile del conducente

1. Abbassare lo schienale in posizione.

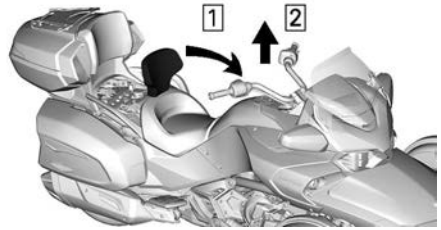

Fase 1. Tirare in avanti

Fase 2. Sollevare

2. Inclinare in avanti lo schienale e sollevare leggermente il rivestimento. Girare la vite di regolazione nella posizione desiderata per regolare lo schienale.

- Ruotandolo in senso orario si inclinerà leggermente lo schienale verso la parte posteriore.
- Ruotandolo in senso antiorario si inclinerà leggermente lo schienale verso la parte anteriore.

⚠ ATTENZIONE

Lo schienale ha due posizioni in altezza. Assicurarsi che lo schienale sia posizionato correttamente in una delle due posizioni.

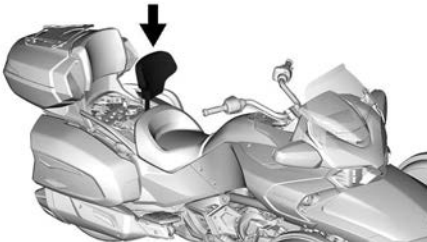

2. Montare il sedile del passeggero.

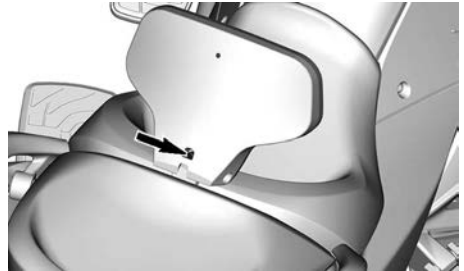

Regolazione dello schienale sedile del conducente

1. Tirare in avanti lo schienale per sbloccarlo, e sollevare per regolarlo.

Sedile

Apertura del sedile del passeggero (se in dotazione)

1. Inserire la chiave nell'interruttore di accensione.
2. Premere e girare la chiave di un 1/4 di giro in senso orario nella posizione del sedile e tenerla girata mentre si solleva il sedile del passeggero.

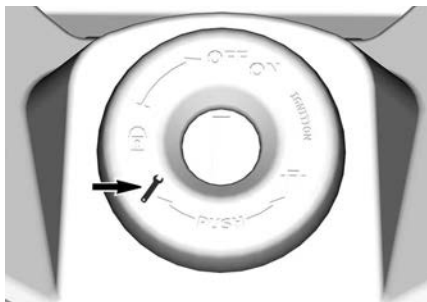

POSIZIONE DELLA CHIAVE PER L'APERTURA DEL SEDILE



1. Sedile del passeggero

3. Staccare il cordoncino di sicurezza dal fermo di blocco.



ESEMPIO TIPO

1. Cordoncino
2. Fermo di blocco

⚠ AVVERTENZA

Il distacco di un componente può costituire un rischio stradale. Per evitare potenziali rischi, collegare sempre il cordoncino di sicurezza al componente che copre questo scomparto.

Coprisedile monoposto (se in dotazione)

Si monta sul sellino del passeggero in pochi secondi e trasforma il veicolo in una configurazione monoposto sportiva.

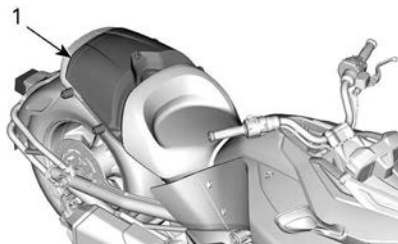

1. Coprisella monoposto

⚠ AVVERTENZA

Il distacco di un componente può costituire un rischio stradale. Per evitare potenziali rischi, collegare sempre il cordoncino di sicurezza al componente che copre questo scomparto.

Vano bagagli posteriore (se in dotazione)

Sbloccare con la chiave in dotazione.

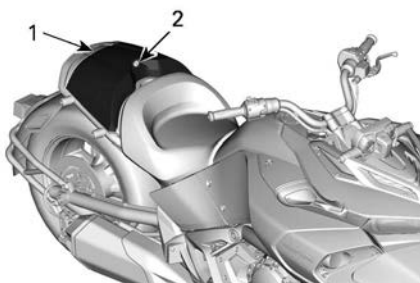

1. Vano di carico posteriore
2. Blocco

Borse laterali

Questi modelli sono dotati di due borse laterali per il trasporto di oggetti.

AVVISO

Attenersi alla capacità di carico massima. Fare sempre riferimento all'etichetta *Carico scomparto laterale*.

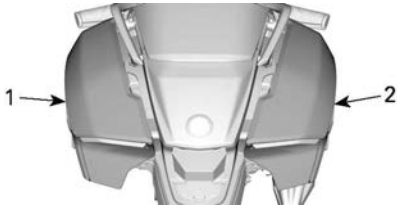
**ESEMPIO TIPO**

1. Borsa laterale SX
2. Borsa laterale DX

Sganciare la borsa e tirare la maniglia per aprirla.

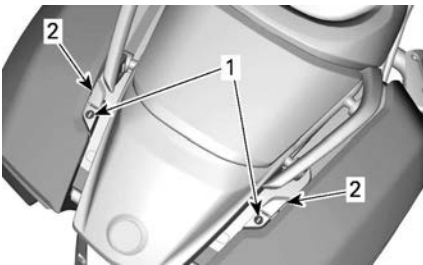
**ESEMPIO TIPO**

1. Posizione del gancio della borsa
2. Maniglia della borsa

Rimozione della borsa laterale

1. Aprire il coperchio della borsa laterale.
2. Rimuovere le tre viti di blocco all'interno della borsa.

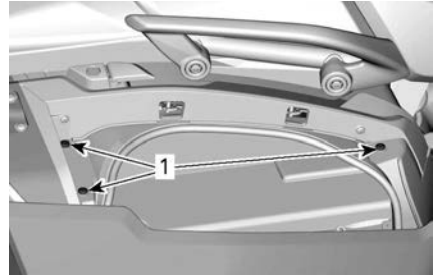

1. Viti di blocco

3. Rimuovere il rivetto di plastica sotto la parte anteriore della borsa.

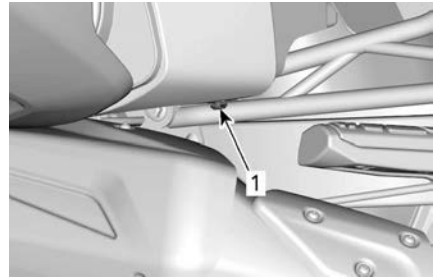

1. Rivetto di plastica

4. Rimuovere il rivetto di plastica sul retro della borsa.

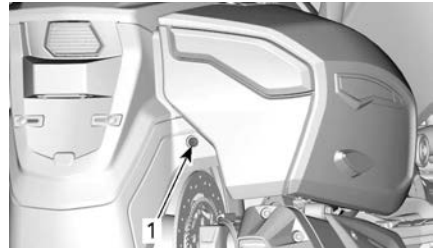

1. Rivetto di plastica

5. Sfilare la borsa abbastanza fino a scollegare il connettore del fanale posteriore/della freccia/della luce del freno e rimuovere la borsa.

Montaggio della borsa laterale

Il montaggio della è l'inverso della procedura di rimozione.

⚠ AVVERTENZA

Assicurarsi che le borse laterali siano installate e chiuse correttamente. Verificare che tutte le luci nella parte posteriore del veicolo funzionino correttamente dopo il montaggio della borsa laterale.

Vano di carico superiore**Apertura del coperchio del vano bagagli superiore**

Le chiusure del vano bagagli anteriore si trovano nella parte posteriore del veicolo.

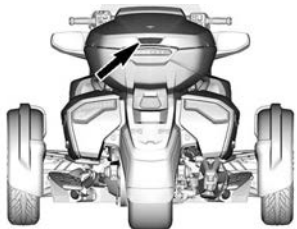

1. Spingere il gancio per aprire il coperchio.
2. Se è bloccato, utilizzare la chiave di accensione per sbloccarlo.
3. Se il coperchio non si apre, muoverlo leggermente all'indietro e avanti, quindi da un lato all'altro mentre si preme sul gancio. Rivolgersi al concessionario Can-Am autorizzato per effettuare la regolazione del gancio.

Chiusura del coperchio del vano bagagli superiore**AVVISO**

Il meccanismo del coperchio deve essere SBLOCCATO per chiudere il vano bagagli superiore. Se è impossibile chiudere il coperchio, **NON FORZARE**. Controllare se qualcosa lo blocca e se il gancio si muove.

Portare il coperchio in posizione di chiusura.

Posizionare la mano appena sopra il gancio, nel centro del coperchio, poi spingere per bloccarlo.

Rimozione del vano bagagli superiore**⚠ AVVERTENZA**

Il vano bagagli superiore deve essere sempre installato e correttamente bloccato durante la marcia. **Non utilizzare il veicolo se manca il vano bagagli superiore.**

1. Aprire il coperchio del vano bagagli superiore.
2. Nella parte inferiore del vano, sbloccare la manopola LinQ centrale, compiendo 1/4 di giro in senso antiorario.



Se la manopola è dura da ruotare, installare sulla manopola la maniglia sagomata fornita in dotazione per avere una presa migliore. Questa maniglia sagomata è posta sulla parete del vano.

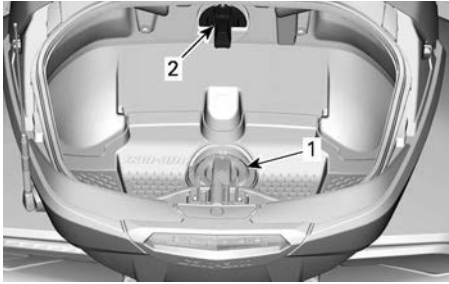

1. Manopola LinQ
2. Maniglia sagomata nel suo supporto



LA MANIGLIA SAGOMATA SI MONTA SULLA MANOPOLA LINQ

3. Utilizzando la maniglia posteriore, sganciare il vano bagagli superiore dal veicolo.

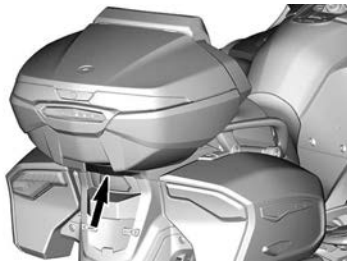

4. Sollevare leggermente il vano bagagli e far scivolare la mano al di sotto, per scollegare il connettore posizionato accanto al sedile del passeggero.
5. Tirare all'indietro il vano bagagli per rimuoverlo dal veicolo.

Installazione del vano bagagli superiore

⚠ AVVERTENZA

Il vano bagagli superiore deve essere sempre installato e correttamente bloccato durante la marcia. Non utilizzare il veicolo se manca il vano bagagli superiore.

1. Allineare entrambe le braccia sul vano bagagli con il supporto posizionato su ciascun lato del sedile del passeggero.
2. Sorreggere il vano bagagli in posizione innalzata e collegare il connettore accanto al sedile del passeggero.
3. Abbassare il vano bagagli e premere verso il basso per bloccarlo.
4. Aprire il coperchio del vano bagagli superiore.
5. Fissare il vano bagagli facendo ruotare la manopola LinQ centrale con 1/4 di giro in senso orario.



6. Afferrare il vano bagagli in modo saldo e verificare se è correttamente installato e bloccato sul veicolo.
7. Chiudere il coperchio del vano bagagli superiore.

Pannelli della carrozzeria

I pannelli della carrozzeria del veicolo possono essere rimossi per eseguire gli interventi di manutenzione.

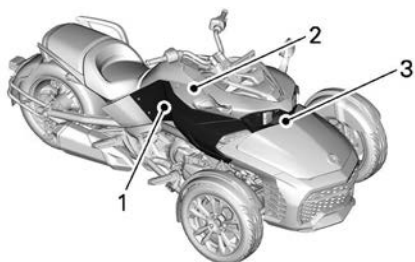

CONFIGURAZIONE TIPICA - PANNELLI LATERALI A DESTRA

1. Pannello laterale
2. Coperchio di manutenzione laterale
3. Coperchio di manutenzione anteriore

Coperchio di manutenzione laterale

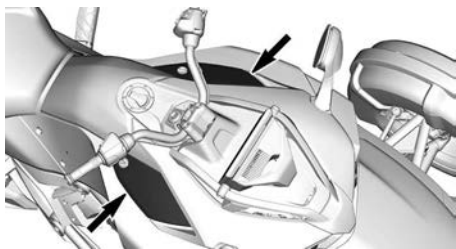

Rimozione del coperchio di manutenzione laterale

1. Ruotare il dispositivo di blocco in senso antiorario (per il coperchio destro) o in senso orario (per il coperchio sinistro).



ANTERIORE

2. Sollevare la parte posteriore del coperchio.

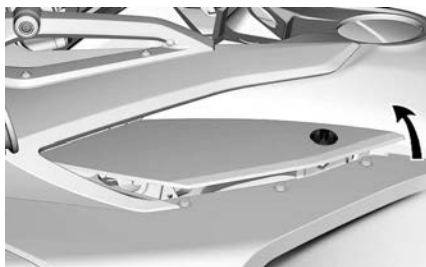

3. Tirare all'indietro il coperchio di manutenzione per toglierlo.

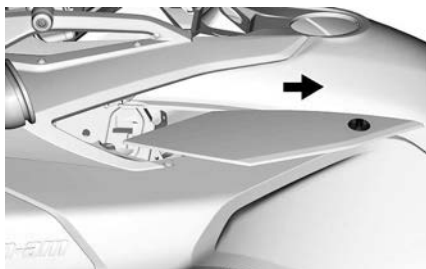

ESEMPIO TIPO

Installazione del coperchio di manutenzione laterale

1. Montare il coperchio di manutenzione laterale allineando correttamente le linguette.

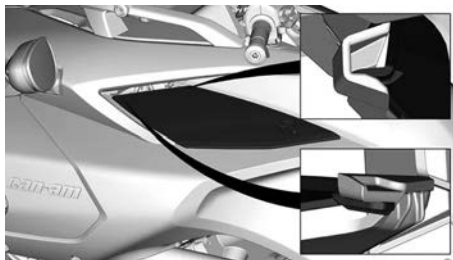

AVVISO

Assicurarsi che il coperchio di manutenzione laterale non si sovrapponga al pannello laterale.

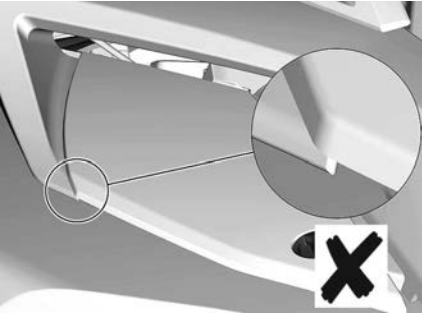

CONFIGURAZIONE TIPICA - MONTAGGIO SOVRAPPOSTO

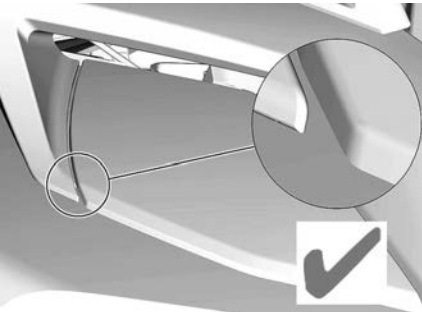

CONFIGURAZIONE TIPICA - MONTAGGIO CORRETTO

Coperchio di manutenzione anteriore



TIPICO

Rimozione del coperchio di manutenzione anteriore

1. Sollevare la parte anteriore del coperchio di manutenzione per liberare le guarnizioni



2. Tirare il coperchio di manutenzione in avanti per rimuoverlo dal veicolo.



Montaggio del coperchio di manutenzione anteriore

1. Inserire nuovamente il coperchio di manutenzione in posizione.



2. Accertarsi di allineare le linguette del coperchio con gli ancoraggi del veicolo.



Pannello laterale

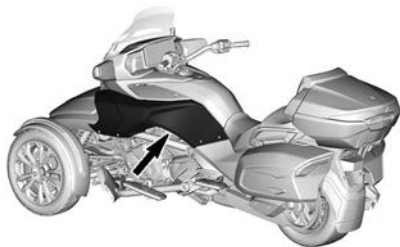

Rimozione del pannello laterale

1. Rimuovere tutte le viti e i rivetti di plastica che fissano il pannello laterale al veicolo.

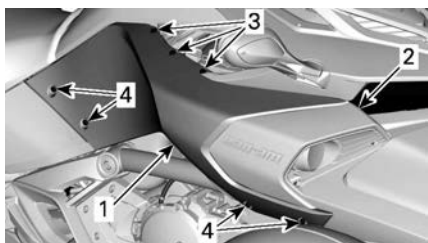

ESEMPIO TIPO

1. Pannello laterale
2. Fermaglio
3. Rivetti di plastica
4. Viti di blocco

2. Sollevare il pannello laterale e rimuoverlo.



ESEMPIO TIPO

Installazione del pannello laterale

1. Fare scorrere il pannello laterale interno nella posizione originale.

NOTA:

Assicurarsi di allineare la linguetta della vite di blocco del pannello laterale alla linguetta della vite di fissaggio della presa d'aria.



CONFIGURAZIONE TIPICA - ALLINEARE CORRETTAMENTE I PANNELLI

2. Installare i rivetti di plastica e la vite di fissaggio.

AVVISO

Non serrare eccessivamente. Eventuali deformazioni sul pannello attorno alla vite indicano che è stata serrata eccessivamente e potrebbe danneggiare il pannello.

Connettore per la diagnostica

Tutti i veicoli sono dotati di un connettore diagnostico per il collegamento al software di diagnostica di BRP (BUDS2). Questo connettore solitamente è utilizzato da un concessionario autorizzato Can-Am On-Road per la manutenzione del veicolo.

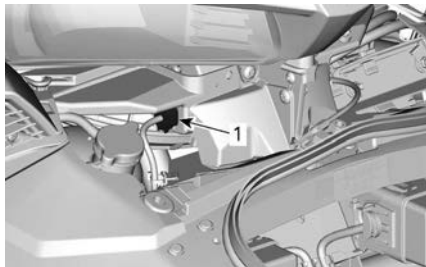

1. Connettore diagnostico (per BUDS2)

In alcuni paesi, i veicoli sono anche dotati di un connettore OBD2 a 6 pin per leggere i codici di guasto del veicolo. Questo connettore può essere utilizzato dall'officina di riparazione di fiducia, da un'altro professionista scelto a propria discrezione o dal proprietario del veicolo.

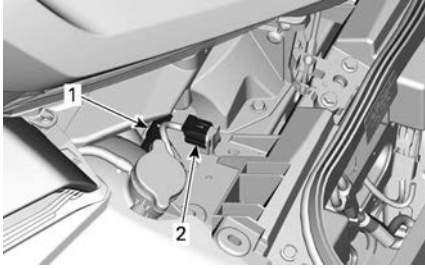

1. Connettore diagnostico (per BUDS2)
2. Connettore OBD2 a 6 pin

NOTA:

se si utilizza un lettore OBD2 automobilistico a 16 pin, è necessario un adattatore. Questo connettore deve essere acquistato in loco.

Posizione del connettore di diagnostica

1. Aprire il coperchio dello scomparto anteriore.
2. Rimuovere il coperchio di manutenzione anteriore; fare riferimento a *Coperchio di manutenzione* nella sezione *Equipaggiamento*.

Il connettore è posizionato accanto al tappo del serbatoio del liquido refrigerante.

Circuiti accessori del cliente

Il veicolo è dotato di alimentazione e cavi a terra per l'installazione di accessori.

Aprire il cablaggio nei punti indicati.

1. Dietro lo scomparto anteriore.

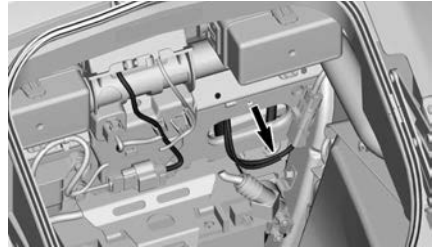

DC12 - CIRCUITO ACCESSORIO DEL CLIENTE ANTERIORE - DIETRO LO SCOMPARTO ANTERIORE

2. Dietro il coperchio di manutenzione laterale.

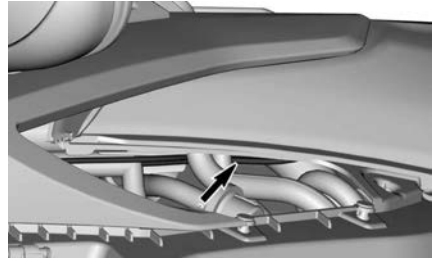

DC34 - CIRCUITO ACCESSORIO DEL CLIENTE INTERMEDIO - DIETRO IL COPERCHIO DI MANUTENZIONE LATERALE SINISTRO

3. Sotto il sedile del passeggero.

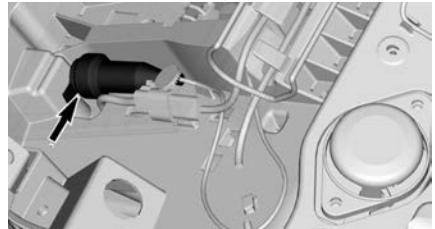

DC56 - CIRCUITO ACCESSORIO DEL CLIENTE POSTERIORE - SOTTO IL SEDELE DEL PASSEGGERO

DISPLAY SCHERMO TATTILE DA 10,25"

Primo messaggio di sicurezza

Questo primo messaggio di sicurezza viene visualizzato ogni volta che si attiva la chiave di accensione.

Premere la parte bianca del messaggio direttamente sul display schermo tattile o premere il pulsante OK sull'interruttore multifunzione sinistro per visualizzare l'importante messaggio preliminare di sicurezza.

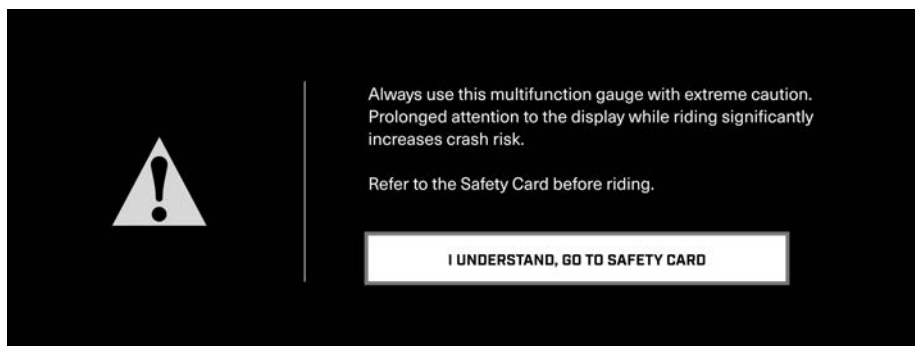

Display predefinito



È disponibile anche una modalità notturna per quando si guida di sera o di notte.

Navigazione nel display digitale

⚠ AVVERTENZA

Leggere o manipolare i display digitali può distrarre dalla guida del veicolo, in particolare dall'analisi costante dell'ambiente. Prestare sempre attenzione alle condizioni stradali e accertarsi che l'ambiente sia libero e privo da ostacoli. Inoltre, durante la guida, dare solo rapide occhiate ai display digitali per non distogliere l'attenzione dalla strada.

È consigliato fare pratica selezionando alcune funzioni del centro informazioni e intrattenimento prima di mettersi alla guida. In questo modo vi si acquisisce familiarità e le funzioni risulteranno più facili da usare in strada.

Il display è un touch screen, è possibile navigare tra i diversi menu e funzioni mentre il veicolo è fermo.

Il touchscreen si disattiva non appena il veicolo è in movimento.

Quando il veicolo è in movimento, è possibile utilizzare solo l'interruttore multifunzione del manubrio sinistro per navigare tra i menu e le funzioni del display.

Premendo il pulsante del **Commutatore applet** sull'interruttore multifunzione del manubrio sinistro è possibile scorrere le app sul display laterale destro, nell'ordine che può essere definito nelle preferenze.

Display centrale

Nella vista completa degli indicatori, premere a lungo l'area centrale superiore dello schermo per visualizzare uno dei seguenti indicatori centrali. Esercitare ulteriori pressioni prolungate per navigare tra i diversi indicatori centrali:

- Tensione batteria
- Autonomia residua (range)
- Vista vuota

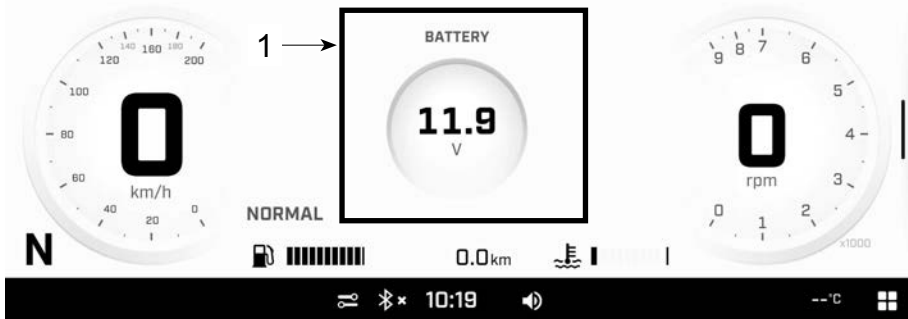

1. Premere a lungo in quest'area

Nella vista completa degli indicatori, premere a lungo l'area centrale inferiore dello schermo per visualizzare le seguenti informazioni. Esercitare ulteriori pressioni prolungate per navigare tra le diverse voci:

- Dist. di viaggio A
- Ore del contaore parziale A
- Dist. di viaggio B
- Ore del contaore parziale B
- Distanza totale (contachilometri)
- Ore totali

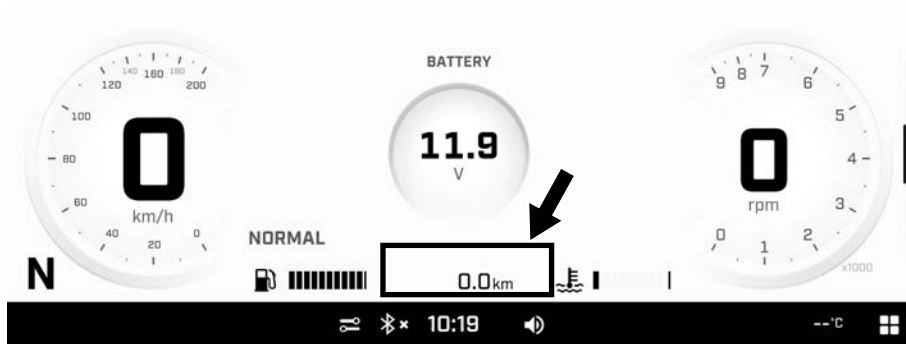

Viste del display

Per passare dalla vista completa degli indicatori alla vista a schermata suddivisa, selezionare il commutatore applet o far scivolare il divisorio dal lato destro del display.

Per tornare alla vista completa degli indicatori, tenere premuto il commutatore applet o riportare il divisorio nella posizione originale.



La dimensione dei display laterali di sinistra e destra non può essere regolata.

Display laterale sinistro



Nella vista a schermata suddivisa, il display laterale sinistro comprende:

- Indicatore
 - Tachimetro
 - Contachilometri veicolo
 - Contachilometri parziale
- Contagiri



Nella vista a schermata suddivisa, premere a lungo il contachilometri parziale per visualizzare una delle seguenti informazioni. Esercitare ulteriori pressioni prolungate per navigare tra le diverse voci.

- Dist. di viaggio A
- Ore del contaore parziale A
- Dist. di viaggio B
- Ore del contaore parziale B
- Distanza totale (contachilometri)
- Ore totali

Display laterale destro

Nella vista a schermata suddivisa, il display laterale destro comprende varie app. Per maggiori informazioni consultare *Menu app di destra*.

Menu app

Per accedere al menu delle app, premere l'icona del **Menu delle app** nell'angolo in basso a destra.



Selezionare le icone illustrate per aprire l'app corrispondente.

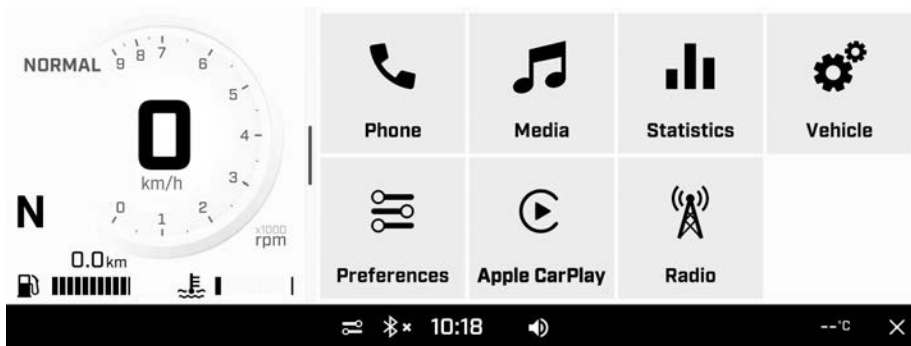

Telefono



Per accedere al menu del *Telefono*, è necessario abbinare un telefono e un sistema audio del casco. Vedere *Abbina il tuo smartphone tramite Bluetooth*.

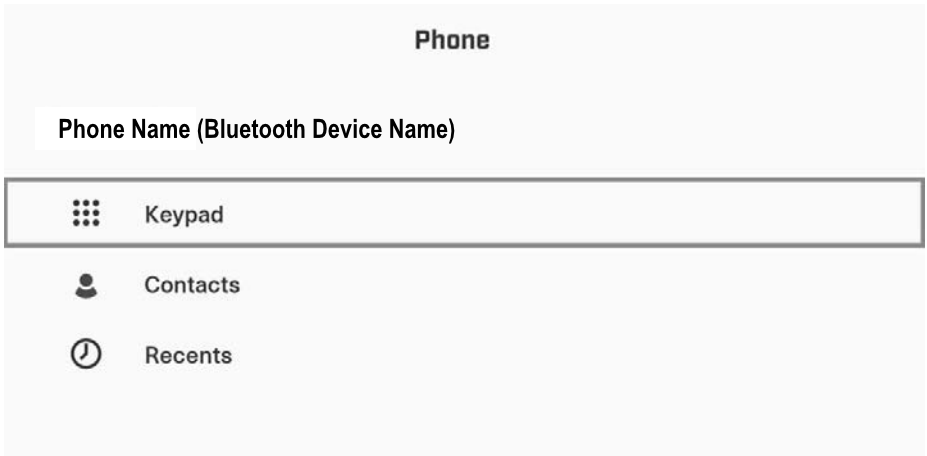

L'applet *Telefono* viene usata per accedere a:

- Tastierino
- Elenco contatti del telefono
- Cronologia del telefono

Media

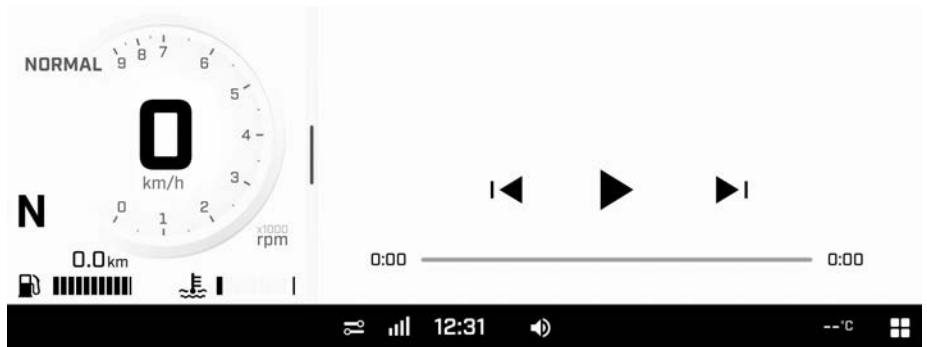
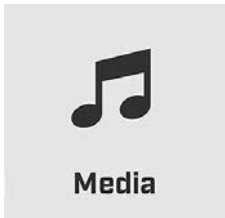

MEDIA

L'applet *Media* viene usata per:

- Controllare la scelta dei brani e il volume nel sistema audio del casco
- Visualizzare informazioni sui brani (se disponibili)

Statistiche

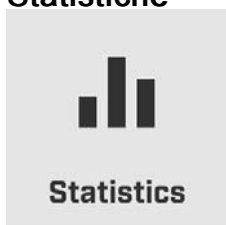

STATISTICHE

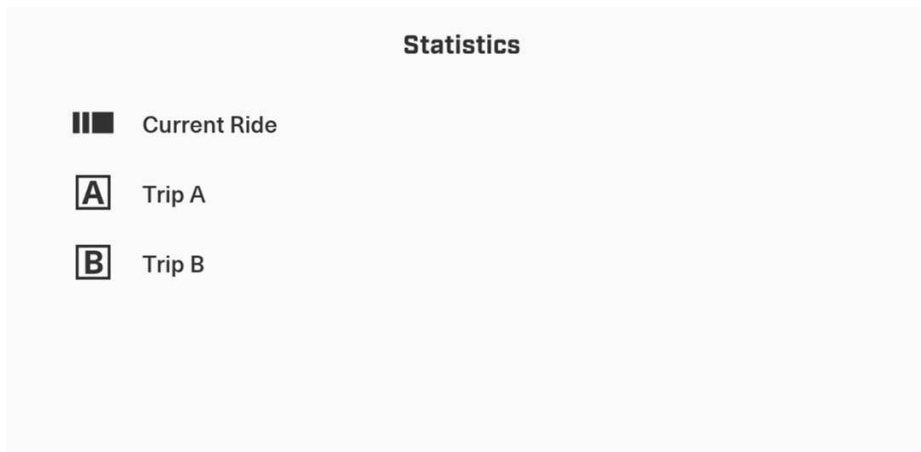

L'applet *Statistiche* viene usata per accedere a:

- Informazioni sulla distanza di viaggio
- Informazioni sul tempo di viaggio trascorso
- Velocità media
- Consumo medio di carburante.

In memoria sono archiviati 3 gruppi di statistiche.

- Trip A può essere resettato indipendentemente.
- Trip B può essere resettato indipendentemente.
- Le statistiche del giro attuale verranno resettate al riavvio del veicolo.

Impostazioni veicolo

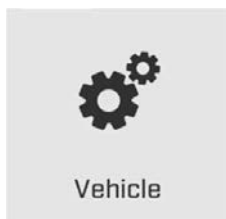

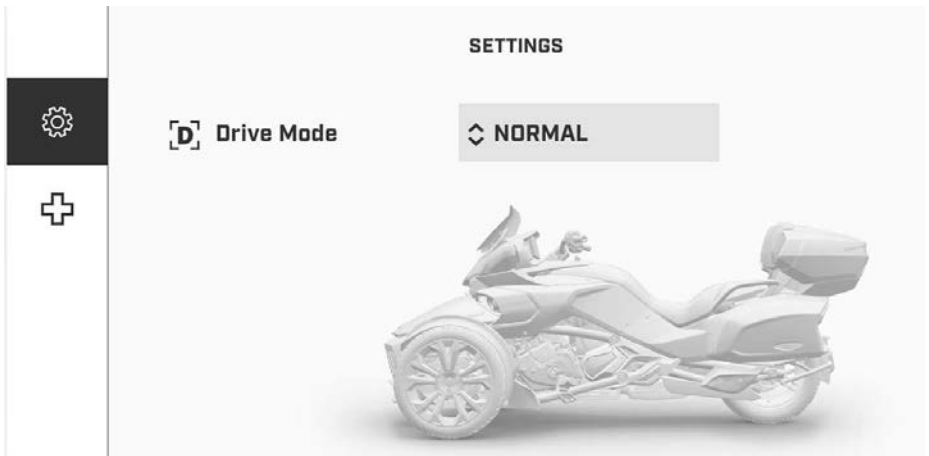

L'applet *Impostazioni veicolo* viene usata per:

- Regolare le impostazioni delle modalità di guida
- Visualizzare lo stato del veicolo:
 - Informazioni sul veicolo
 - Guasti (codici e descrizione)
 - Scheda di sicurezza

Preferenze



L'applet *Preferenze* viene usata per le seguenti funzioni:

- Regolazione della luminosità e l'aspetto del display (Chiaro/Scuro/Auto)
- Associazione dei dispositivi Bluetooth:
 - Telefono
 - Cuffia conducente
 - Cuffia passeggero
- Connessione del veicolo a una rete Wi-Fi
- Accesso al menu *Audio*
 - Configurare l'uscita audio (cuffia o altoparlante (se in dotazione))
 - Accedere alla configurazione Fade/Balance
 - Controllo volume automatico
- Accesso alle impostazioni *generali*:
 - Regolazione delle unità (Imperiali/Metriche)
 - Impostazione della lingua
 - Impostazione di data e ora
 - Aggiornamento del software via WiFi

- Informazioni sul fabbricante e sulla conformità normativa del dispositivo
 - Ripristino del display sulle impostazioni di fabbrica
- Definizione delle app da utilizzare con il pulsante Commutatore applet durante la guida
 - Definizione delle impostazioni da utilizzare con il pulsante Impostazioni guida durante la guida

Si consiglia di verificare regolarmente la disponibilità di aggiornamenti software.

Preferenze rapide

Per accedere al menu *Preferenze rapide*, premere la seguente icona.

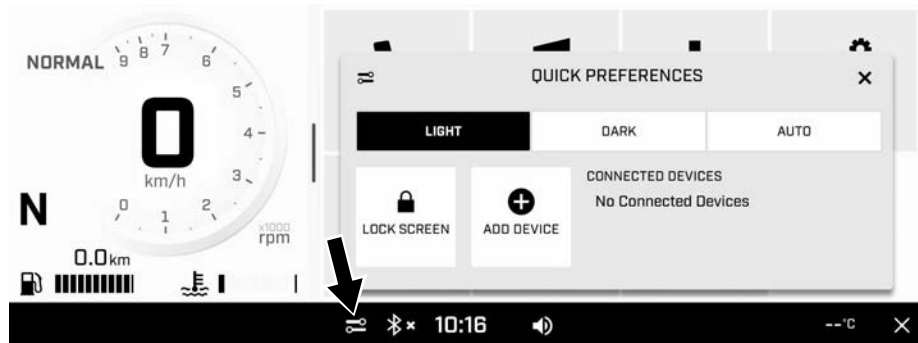

Il menu *Preferenze rapide* viene usato per le seguenti funzioni:

- Regolazione dell'aspetto del display (Chiaro/Scuro/Auto)
- Blocco dello schermo (premere e tenere premuto in qualsiasi punto dello schermo per bloccare)
- Aggiunta di un dispositivo Bluetooth
- Visualizzazione dei dispositivi Bluetooth connessi

Apple CarPlay



Per utilizzare Apple CarPlay, è necessario

1. collegare uno smartphone compatibile al display tramite cavo USB.

2. Associare un sistema audio del casco al display tramite Bluetooth.

NOTA:

Se uno dei due dispositivi non è collegato correttamente, non è possibile utilizzare Apple CarPlay.

Apple CarPlay è usato per riprodurre musica, effettuare o ricevere chiamate e visualizzare Apple Maps.

Apple CarPlay può eseguire anche molte altre applicazioni supportate.

Per maggiori dettagli sul servizio o sul funzionamento, consultare il sito Apple CarPlay (<https://www.apple.com/ios/carplay/>).

NOTA:

Si consiglia di utilizzare un cavo USB originale non danneggiato.

La porta USB si trova nel vano portaoggetti.

Radio

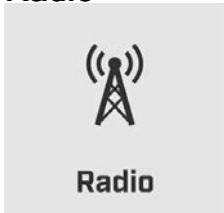



RADIO

L'applet Radio viene usata per:

- Controllare la selezione radio e il volume nel sistema audio del casco o del veicolo
- Visualizzare informazioni radio (se disponibili)

Icone e Indicatori – Display multifunzione

Icona	Descrizione
	Menu app
	Volume
	Bluetooth
	Orologio
	Preferenze rapide

Icona	Descrizione
	Connessione alla rete smartphone
	Temperatura

Messaggi sul display tattile

Le notifiche di infotainment comprendono messaggi riguardanti i dispositivi connessi

Le notifiche compariranno sempre nell'angolo in alto a destra della schermata.

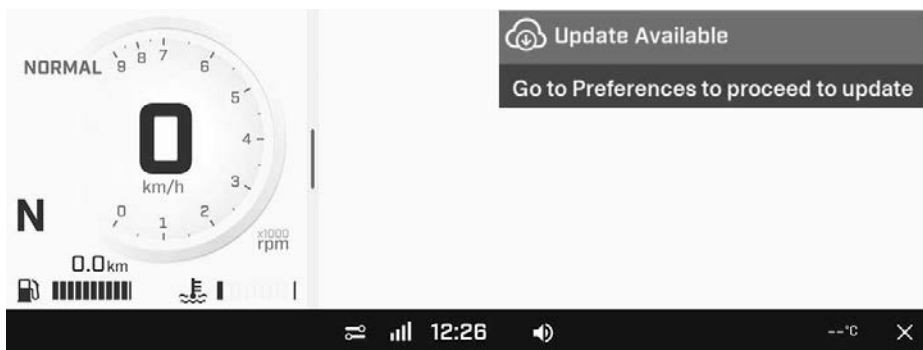

Abbinamento dello smartphone tramite Bluetooth

Sul veicolo

1. Aprire il menu *Applet*.
2. Nel menu *Preferenze*, scegliere **Bluetooth**.

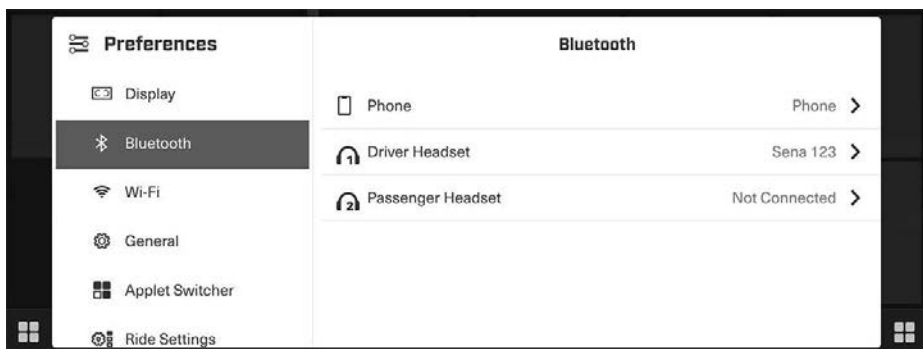

3. Espandere **Telefono**.

4. Selezionare **Aggiungi dispositivo**.

NOTA:

È possibile associare fino a due smartphone al veicolo. Tuttavia, solo uno si conatterà in qualsiasi dato momento.

Sul telefono

1. Attivare la funzione Bluetooth™ del telefono. Una volta che il display individua il telefono, il nome del display (**BRP_ [ultime 4 cifre del vin del veicolo]**) verrà visualizzato sulla schermata del telefono.

NOTA:

Fare riferimento alla guida dell'utente del proprio smartphone per la procedura dettagliata.

2. Sul display del veicolo, selezionare il nome del telefono.
3. Sullo schermo del telefono e sullo schermo dell'indicatore del veicolo comparirà un numero di conferma. Verificare che i numeri corrispondano.
4. Sul telefono, toccare **Associa**.
5. Abilitare la **Sincronizzazione di contatti e preferiti** sul telefono per utilizzare **Recenti** e **Contatti** sull'app del telefono. Comparirà una notifica a conferma dell'avvenuta associazione.

Abbinamento di un casco

Mettere il sistema audio delle cuffie in modalità di accoppiamento. La procedura varia a seconda del modello di cuffie, quindi, se necessario, consultare il manuale d'uso delle cuffie.

Per associare un casco, vedere *Abbinamento dello smartphone tramite Bluetooth*. Quindi selezionare **Cuffia conducente** o **Cuffia passeggero**.

MODALITÀ DI FUNZIONAMENTO

Modalità ECO

Quando si seleziona la modalità di risparmio del carburante (ECO), la coppia e la potenza erogate dal veicolo sono limitate e viene mantenuta una velocità di crociera ottimale per ridurre al minimo il consumo di carburante.

Una volta attivata, la modalità ECO rimane attiva finché non viene disattivata dal conducente.

Modalità Standard

Nella modalità Standard l'accelerazione viene limitata quando si parte da fermi e quando si guida a bassa velocità in determinate condizioni.

Display Modalità

Quando si seleziona una modalità, viene visualizzato un messaggio sul display in basso.

Allo stesso tempo una o più icone si accenderanno per confermare la scelta fatta.

Modalità di guida	Display
ECO	ECO
STD	NORMALE

PROCEDURE DI BASE

AVVIO E ARRESTO DEL MOTORE

Avvio del motore

⚠ AVVERTENZA

I gas di scarico contengono monossido di carbonio velenoso e possono accumularsi velocemente in zone chiuse o scarsamente ventilate. Se inalati, possono provocare lesioni gravi o morte.

Avviare il motore solo in un'area aperta e ben ventilata. Vedere la sezione *Precauzioni generali*.

1. Tenere premuto il pedale del freno.

Il veicolo può essere avviato con qualsiasi marcia innestata con il pedale del freno premuto. All'avvio del motore, il cambio innesta automaticamente la folle.

2. Girare la chiave di accensione su ON.

AVVISO

Non accelerare all'avvio del sistema elettrico.

3. Girare delicatamente la manetta dell'acceleratore verso l'alto (sollevare il polso) per attivare il sistema di avviamento.

- Quindi rilasciare la manetta dell'acceleratore.
- Il motore può essere avviato nei successivi 30 secondi senza ripetere questo movimento.
- Ogni volta in cui il motore viene arrestato, è necessario eseguire questo movimento per riavviarlo.

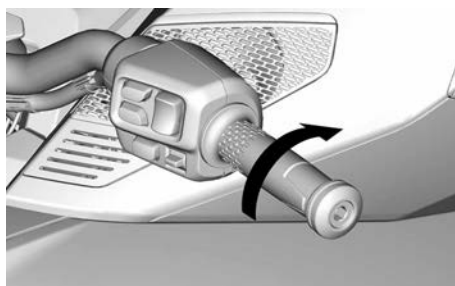

4. Premere l'interruttore di avvio del motore fino all'accensione del motore. Non premere il pulsante di avvio per più di 15 secondi. Se non si avvia, rilasciare il pulsante e attendere 30 prima di riprovare per consentire al motorino di avviamento di raffreddarsi.

AVVISO

Non accelerare all'avvio.



1. Posizione di avviamento del motore

5. Verificare sul display schermo tattile la segnalazione di eventuali problemi e controllare che la spia dell'olio si spenga.
6. Rilasciare il freno di stazionamento. Verificare che la spia del freno nel display schermo tattile sia spento.

Arresto del motore

1. Inserire la marcia in folle.
2. Spostare l'interruttore di arresto motore in posizione OFF.
3. Azionare il freno di stazionamento. La spia del freno si accenderà.
4. Girare la chiave su OFF.

NOTA:

Se il freno di stazionamento non è azionato mentre la chiave è in posizione OFF, la spia del freno di stazionamento lampeggia e viene attivato un segnale acustico.

- Prima di scendere dal veicolo, verificare che il freno di stazionamento sia attivato. Spostare il veicolo in avanti e indietro.

⚠ AVVERTENZA

Azionare sempre il freno di stazionamento. Se il freno di stazionamento non è azionato, il veicolo potrebbe spostarsi, indipendentemente dalla marcia inserita. Quando il veicolo viene arrestato, la frizione è sempre disattivata, in modo che la trasmissione non mantiene il veicolo in posizione.

Spinta del veicolo

Prima di spingere il veicolo, assicurarsi che la chiave di accensione sia in posizione ON.

⚠ ATTENZIONE

Evitare di spingere il veicolo in discesa. Nel caso in cui sia necessario, rimanere sempre nel raggio di portata del pedale del freno qualora il veicolo inizia a ruotare.

Per spostare il veicolo per brevi distanze senza accendere il motore:

- Stando seduti sul veicolo, tenere premuto il pedale del freno.
- Disinserire il freno di stazionamento.
- Scendere dal lato destro del veicolo, mantenendo il piede sul pedale del freno.
- Spingere il veicolo, utilizzando il freno se necessario.

⚠ ATTENZIONE

Spingere il veicolo solo dal lato destro, in modo da poter raggiungere il pedale del freno. Mantenere la distanza dal tubo di scarico caldo.

Quando si spinge il veicolo all'indietro, prestare attenzione affinché la ruota anteriore non passi sopra i piedi.

- Risalire sul veicolo e parcheggiare come indicato sopra.

Retromarcia

Per una guida sicura in retromarcia, vedere la sezione *Istruzioni per l'utilizzo sicuro*.

Innesto della retromarcia

- Con il motore avviato, il veicolo fermo e il freno premuto, passare a folle.
- Ruotare delicatamente la maniglia dell'acceleratore in avanti (sollevando il polso) e mantenere questa posizione.

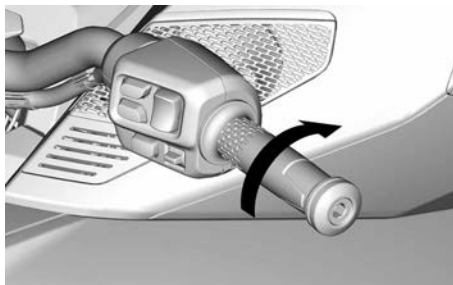

- Spingere o tirare ancora verso di sé il selettore delle marce per innestare la retromarcia.

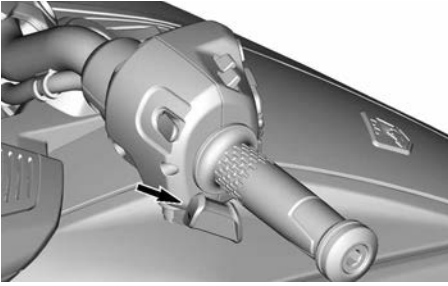

L'icona **R** apparirà sul display per confermare l'attivazione della retromarcia.

- Una volta confermato, premere leggermente l'acceleratore per andare indietro con cautela.

Guida in retromarcia

Verificare che la zona posteriore sia libera e continuare a guardare indietro mentre si procede in retromarcia. Mantenere bassa la velocità e non procedere a retromarcia per lunghe distanze.

Disinnesto della retromarcia

Per disinnestare la retromarcia, arrestare il veicolo e spingere velocemente il selettore per innestare le marce alte per passare in folle e più a lungo per innestare la prima.

NOTA:

Per passare dalla retromarcia alla Prima marcia, premere il freno e spingere la leva del cambio in alto.

FUNZIONAMENTO DURANTE IL PERIODO DI RODAGGIO

È richiesto un periodo di rodaggio di 1.000 km (600 mi) per il veicolo.

Durante i primi 300 km (200 mi)), evitare le frenate brusche.

⚠ AVVERTENZA

I freni e gli pneumatici nuovi non funzionano alla massima efficacia fino al completamento del rodaggio. Le frenate, l'aderenza in curva e il VSS potrebbero non essere ottimali, quindi prestare la massima attenzione. Per rodare i freni e gli pneumatici, è necessario percorrere almeno 300 km (200 mi) con frequenti frenate e sterzate. In caso di frenate e sterzate meno frequenti, la distanza sarà maggiore.

Durante i primi 1.000 km (600 mi):

- Evitare accelerazioni massime.
- Evitare l'utilizzo prolungato con un numero di giri/min costante.
- Se le ventole di raffreddamento sono costantemente in funzione in caso di traffico, spegnere il motore e lasciarlo raffreddare oppure accelerare per consentire all'aria di raffreddare il motore.

Una volta trascorso il periodo di rodaggio, il veicolo deve essere ispezionato conformemente a quanto indicato nella sezione *Programma di manutenzione*.

Rifornimento

Requisiti carburante

AVVISO

Utilizzare sempre benzina fresca. La benzina si ossida, determinando la perdita di numero di ottano, composti volatili, e la produzione di depositi di gomma e vernici che possono danneggiare il sistema di alimentazione.

Le miscele di carburante a base di alcool variano a seconda del Paese e dell'area geografica. Questo veicolo è stato progettato per un funzionamento basato sull'utilizzo dei carburanti

consigliati. In ogni caso, occorre tenere presente quanto segue:

- L'utilizzo di carburante contenente alcool in percentuale maggiore di quella specificata dalle normative governative non è consigliato e può causare i problemi elencati di seguito ai componenti del sistema di alimentazione:
 - Problemi di accensione e guida.
 - Deterioramento delle parti in gomma o plastica.
 - Corrosione delle parti metalliche.
 - Danni alle parti interne del motore.
- Ispezionare frequentemente per determinare la presenza di perdite di carburante o altre anomalie nel sistema di alimentazione qualora si ritenga che la presenza di alcool nella benzina ecceda le normative in vigore.
- La miscela alcol-benzina attira e trattiene l'umidità; questo potrebbe determinare la separazione di fase del carburante e causare problemi di prestazioni o danni al motore.

Carburante raccomandato

Utilizzare benzina senza piombo super con numero di ottani 91 AKI (RON +MON)/2 oppure numero di ottani 95 RON.

AVVISO

Non provare mai altri tipi di carburante. L'utilizzo di carburante non adatto può comportare danni al motore o al sistema di alimentazione.

AVVISO

NON usare il carburante delle pompe etichettate E85.

L'utilizzo di carburante E15 è vietato dalla normativa U. S. EPA Regulations.

Procedura per il rifornimento di carburante

⚠ AVVERTENZA

La benzina è estremamente infiammabile e altamente esplosiva. Attenersi alla procedura per il rifornimento di carburante per ridurre il rischio di incendio o esplosioni. Vedere la sezione Precauzioni generali.

Per rifornire il veicolo:

1. Parcheggiare il veicolo all'aperto in una zona ben ventilata lontana da fiamme, scintille, sigarette e altre forme di accensione.
2. Spegnerne il motore.
3. Sollevare la copertura della chiave del tappo del serbatoio.



1. Tappo del serbatoio
2. Copertura della chiave del tappo del serbatoio
4. Inserire la chiave nel tappo del serbatoio e ruotare 1/4 di giro in senso orario per sbloccare il tappo e rimuoverlo.

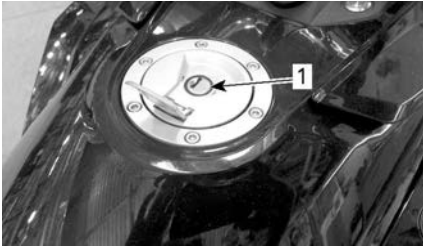

1. Incavo per la chiave del tappo del serbatoio

- Riempire il serbatoio fino a quando il livello del carburante raggiunge il tubo di riempimento.

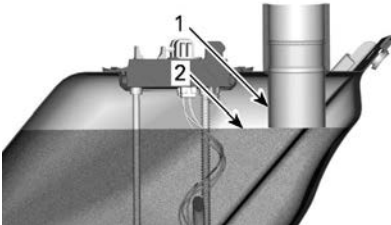

1. Tubo di riempimento
2. Livello carburante

NOTA:

Non provare a riempire eccessivamente il serbatoio del carburante. Lasciare spazio per consentire al carburante di espandersi a seguito delle variazioni di temperatura.

- Rimuovere le eventuali perdite di carburante. In caso di contatto con la cute, risciacquare con acqua e sapone e lavare gli abiti.
- Per chiudere il tappo del carburante, spingere il tappo in posizione mantenendo la chiave nel blocco. Girare la chiave in senso antiorario fino alla posizione di partenza per bloccare il tappo carburante. Estrarre la chiave e chiudere la copertura del blocco.

NOTA:

Il tappo del carburante non si chiude correttamente senza la chiave nel blocco. Non è possibile estrarre la chiave dal tappo del carburante a meno che questo non sia bloccato.

! AVVERTENZA

Verificare sempre che il tappo del carburante sia ben chiuso dopo aver fatto rifornimento e prima di utilizzare il veicolo.

Regolazione delle sospensioni

Sospensione anteriore

Consultare un concessionario Can-Am On-Road per la regolazione delle sospensioni anteriori.

Sospensione posteriore

Modelli T

La sospensione pneumatica posteriore è pressurizzata tenendo conto di un utilizzo normale. Se il carico del veicolo cambia (aggiunta del passeggero, carico, ecc.), oppure se si desidera un'impostazione più dura o più morbida, la pressione della sospensione posteriore può essere regolata in base alle proprie esigenze.

NOTA:

La sospensione pneumatica potrebbe sgonfiarsi nel tempo, si consiglia di controllarla regolarmente anche se il carico non cambia.

La pressione della sospensione è regolabile tramite il sistema pneumatico. Usare un compressore regolato o una pompa manuale e un manometro.

Per ammorbidire la sospensione, ridurre la pressione dell'aria, per indurirla, aumentare la pressione dell'aria.

NOTA:

Quando si regola la pressione, non stare sopra al veicolo e non tenere il carico nei vani.

Consultare sempre l'etichetta *Pressione delle sospensioni posteriori* posta al di sotto del sedile del conducente per stabilire la pressione corretta con il carico del veicolo.

NOTA: Le pressioni indicate sull'etichetta sono solo una linea guida. Potrete regolare la pressione in base alle vostre preferenze di guida purché non superiate la pressione massima consentita.

AVVISO

Non eccedere la pressione massima consentita. Questo potrebbe danneggiare la sospensione pneumatica.

La sospensione pneumatica è collegata direttamente a un tubo per l'aria con una valvola schrader sotto al sedile.

Per cambiare la pressione dell'aria, procedere come se si stesse controllando la pressione degli pneumatici.

Una volta terminato, assicurarsi di reinstallare il tappo della valvola.

Modelli Limited

La sospensione posteriore è calibrata per un utilizzo normale e si regolerà automaticamente, tramite un compressore integrato; durante la guida per mantenere questa impostazione quando le condizioni della strada o il carico del veicolo cambiano (passeggero, carico, ecc.).

NOTA:

Normalmente, il rilascio della pressione dal compressore è udibile quando il motore è acceso. Questo indica che la sospensione si sta autoregolando.

ISTRUZIONI PER L'UTILIZZO SICURO

QUALI SONO LE DIFFERENZE RISPETTO AGLI ALTRI VEICOLI

In questa sezione vengono illustrate alcune delle funzionalità e caratteristiche operative distintive del veicolo.

per stabilità

La configurazione a "Y" di questo veicolo a 3 ruote offre una maggiore stabilità alle basse velocità rispetto a una motocicletta.

Tuttavia, la stabilità è inferiore rispetto a quella di un veicolo a quattro ruote, ad esempio un'automobile. Le tecnologie di supporto alla guida, come il sistema di stabilità del veicolo (VSS) elettronico, aiutano a mantenere la stabilità durante le manovre ma è comunque possibile perdere il controllo, inclinare o ribaltare il veicolo a causa di manovre estreme (ad esempio brusche curve), sovraccarico del veicolo o urto con superfici non piane oppure oggetti. Il conducente o il passeggero potrebbe anche cadere a causa di brusche curve, accelerazioni, frenate o impatti.

Risposta alle condizioni stradali

Il comportamento su strada di questo veicolo può essere diverso da quello di altri veicoli. Seguire le seguenti raccomandazioni.

- Non mettersi alla guida su ghiaccio, neve o fuori pista.
- Evitare pozze o rivoli d'acqua. Il veicolo tende a planare sull'acqua più facilmente rispetto a un'auto. Qualora fosse necessario guidare in caso di pioggia, rallentare.
- Rallentare su strade ricoperte di ghiaia, sporco e sabbia.
- Guidare a temperature inferiori a 5°C (41°F) comporterà una minore aderenza.

Per istruzioni dettagliate vedere *STRATEGIE SU STRADA (PAGINA 86) STRATEGIE SU STRADA.*

Pedale del freno

Un pedale arresta tutte le tre ruote. Non sono disponibili freni azionati a mano e non è possibile arrestare separatamente le ruote anteriori o quella posteriore.

Questo veicolo è in grado di frenare e sterzare contemporaneamente molto meglio di una motocicletta e di arrestarsi molto velocemente. Si deve essere coscienti dei veicoli che seguono, in quanto potrebbero non essere in grado di fermarsi o reagire altrettanto rapidamente.

Sistema frenante anti bloccaggio (ABS)

Il veicolo è equipaggiato con un sistema frenante anti bloccaggio (ABS) come parte del sistema di stabilità del veicolo (VSS).

Questo sistema aiuta a mantenere il controllo dello sterzo durante una frenata di emergenza impedendo ai freni di bloccarsi.

Freno di stazionamento

Il freno di stazionamento arresta solo la ruota posteriore a livelli meccanico e la blocca in posizione quando attivato. Non è controllato da tecnologie di supporto alla guida (ad es., il sistema frenante antibloccaggio (ABS) e il sistema sistema ripartitore elettronico di frenata (EBD)).

Guida

Sterzo diretto

Per imboccare una curva, sterzare sempre il manubrio in direzione della curva.

Motociclisti – Non controsterzare come si farebbe con una motocicletta. Diversamente da una motocicletta, questo veicolo a 3 ruote non può inclinarsi in curva. Si deve imparare

nuovamente a curvare. Fare pratica sulle curve a diverse velocità fino ad acquisire una sufficiente esperienza.

Forze laterali nelle curve

Diversamente da una motocicletta, questo veicolo non può inclinarsi in curva. Pertanto verranno percepite forze laterali che spingono all'esterno della curva.

Per mantenere l'equilibrio, il conducente e il passeggero devono tenersi con entrambe le mani e tenere i piedi ben piantati sui poggiatesta.

Nelle curve strette può essere utile sporgersi in avanti col torace verso l'interno della curva.

Larghezza

Poiché il veicolo è più largo di una normale motocicletta:

- Tenere sempre le ruote anteriori nella propria corsia. Essere particolarmente coscienti della posizione delle ruote anteriori quando si entra in curva o durante un sorpasso.
- Non guidare a metà tra due corsie e non condividere la stessa corsia con altri utenti (guida sulla linea tra due corsie). Procedere sempre in fila indiana, anche con le motociclette.
- Essere sempre preparati a eseguire brusche deviazioni per evitare gli ostacoli.

NOTA:

Aggirare un ostacolo con le ruote anteriori non garantisce che si riesca a evitarlo anche con la ruota posteriore.

Retromarcia

Quando la posizione di retromarcia viene selezionata, l'icona di retromarcia **R** appare sul display del cambio selezionato.

Questo veicolo può arretrare in retromarcia come un'automobile. Tuttavia, esistono alcune differenze fondamentali:

- Se necessario, far scendere il passeggero se limita la visibilità.
- Ricordarsi che la parte anteriore è più ampia rispetto a quella posteriore. Non procedere in retromarcia a una distanza limitata dagli oggetti poiché si potrebbe urtarli con gli pneumatici anteriori.
- Mantenere bassa la velocità e non procedere a retromarcia per lunghe distanze.
- Quando possibile, parcheggiare in modo da non dover procedere in retromarcia per uscire dallo spazio di parcheggio.

ATTENZIONE

Tenere sempre entrambi i piedi sui poggiatesta durante la guida in retromarcia. Non posizionare mai i piedi a terra durante lo spostamento all'indietro.

Patente di guida e legislazione locale

I requisiti della patente per guidare questo veicolo variano a seconda delle località. A seconda delle leggi locali, può essere necessaria una patente per autovetture, una patente per motocicli o un'autorizzazione speciale per veicoli a 3 ruote.

Prima di utilizzare il veicolo su strade pubbliche, verificare con le autorità locali se la licenza in proprio possesso è adatta.

TECNOLOGIE DI SUPPORTO ALLA GUIDA

Sistema di stabilità del veicolo (VSS)

Il veicolo è dotato di un Sistema di Stabilità del Veicolo (VSS)

Questo sistema aiuta a mantenere il controllo della direzione e ridurre il rischio di ribaltamento in alcune situazioni.

Il VSS è composto da:

- Un **Sistema Frenante Antibloccaggio (ABS)** che aiuta a mantenere il controllo dello sterzo durante una frenata di emergenza impedendo ai freni di bloccarsi.
- Un sistema di **Distribuzione elettronica della forza frenante (EBD)** che regola automaticamente la distribuzione della forza frenante fra tutte e tre le ruote. Insieme al sistema ABS, il sistema EBD aiuta a mantenere il controllo direzionale e a sfruttare la forza frenante in base alla trazione disponibile.
- Un sistema di **controllo della trazione (TCS)** che aiuta a limitare lo slittamento della ruota posteriore. Il sistema TCS limita lo slittamento della ruota posteriore solo se si gira il manubrio (sterzata rispetto alla linea retta) oppure se le condizioni di trazione o la stabilità del veicolo richiedono una riduzione della coppia motore.
- Un **sistema di controllo della stabilità (SCS)** sviluppato per limitare la potenza sullo pneumatico posteriore e per frenare le singole ruote, riducendo il rischio di perdita di controllo del veicolo o di ribaltamento.

NOTA:

La spia del VSS nell'indicatore si accenderà quando il VSS viene attivato e si spegne dopo l'intervento del VSS.

Limitazioni

Il sistema VSS non è in grado di aiutare a mantenere il controllo in tutte le situazioni.

Superfici a bassa aderenza

L'aderenza degli pneumatici sulla superficie stradale limita la frenata massima. Anche con un sistema ABS ed EBD, su superfici con scarsa trazione, la distanza di sicurezza dovrà essere maggiore nel caso in cui non si mantenga la pressione pneumatici raccomandata o il battistrada sia usurato.

Se gli pneumatici perdono trazione sulla superficie stradale, si potrebbe perdere il controllo del veicolo, anche con il sistema VSS.

Se la superficie stradale asfaltata è ricoperta di ghiaccio, neve o poltiglia, la trazione non è sufficiente a mantenere il controllo del veicolo, anche con il sistema VSS. Non mettersi alla guida su strade ricoperte di ghiaccio, neve o poltiglia.

NOTA:

La presa degli pneumatici del veicolo inizia a diminuire al di sotto di 6° C (43°F).

Al pari di altri veicoli da strada, il veicolo potrebbe planare sull'acqua (perdita di trazione su uno strato di acqua). Se si guida a velocità elevate su uno strato di acqua, ad esempio grandi pozzanghere o corsi d'acqua sulla strada, il veicolo potrebbe perdere trazione e iniziare a ruotare e il sistema VSS non è in grado di mantenerne il controllo. Evitare pozzanghere di grandi dimensioni o corsi d'acqua e rallentare o accostare in caso di acquazzone. Se è necessario passare attraverso l'acqua, rallentare il più possibile.

Ridurre la velocità sulla superfici con scarsa trazione, ad esempio pavimentazioni ricoperte di alghe, sabbia, ghiaia o acqua. Questo veicolo non è

adatto all'utilizzo fuori strada. Utilizzare sempre il veicolo su strade sottoposte a manutenzione. Non utilizzare il veicolo su altri tipi di terreni.

Pneumatici

Il sistema VSS sul veicolo è stato calibrato per le massime prestazioni con un pneumatico di dimensioni, materiale e battistrada specifici. La sostituzione con pneumatici non approvati da BRP potrebbe rendere meno efficace il sistema VSS.

Utilizzare solo pneumatici raccomandati BRP, che possono essere ordinati solo da un concessionario autorizzato Can-Am On-Road.

Per il mantenimento della trazione, soprattutto sulle superfici sconnesse o bagnate, è essenziale una corretta pressione degli pneumatici e una adeguata condizione del battistrada. Una pressione insufficiente degli pneumatici comporta il rischio di aquaplaning e l'accumulo di calore; una pressione troppo elevata può ridurre l'efficacia del sistema VSS.

Curve brusche

Il sistema VSS non controlla o limita la sterzata in quanto non impedisce di eseguire brusche sterzate. Movimenti ampi e rapidi di sterzata del manubrio possono causare la perdita di controllo, la rotazione o il ribaltamento del veicolo.

Velocità eccessiva

Il sistema VSS non controlla la velocità del veicolo, tranne quando il sistema SCS interviene in curva. Il VSS non impedisce al veicolo di impostare una curva a velocità eccessiva. Se la velocità è eccessiva rispetto alle condizioni, si potrebbe perdere il controllo, anche con il sistema VSS.

Peso eccessivo

Non caricare il veicolo oltre i valori specificati.

Carico totale ammesso del veicolo	
Modelli Limited	209 kg (460,8 lb)
Tutti gli altri modelli	199 kg (438 lb)

Hill Hold Control (HHC)

Questo veicolo è dotato di funzione Hill Hold Control (HHC).

Con la marcia avanti e iniziando una salita da fermi, il VSS mantiene i freni per 1 secondo dopo aver disinserito il pedale del freno. Inoltre, il sistema rilascia automaticamente i freni non appena si aziona l'acceleratore, a seconda di quale dei due eventi si verifica per primo.

Lo stesso avviene in retromarcia e in discesa da fermi.

NOTA:

Una pendenza minima del 5% è richiesta per attivare il controllo di tenuta sui pendii.

Questa funzione è automatica e non deve essere attivata dal conducente.

NOTA:

la funzione HHC è attiva per 1 secondo quando si rilascia il pedale del freno.

Servosterzo dinamico (DPS)

Il sistema di sterzo assistito (DPS) dotato di una centralina, di un servosterzo variabile, garantito da un motore elettrico migliora l'intensità del servocomando riducendo la difficoltà di sterzata da parte del conducente.

Il grado di sterzata è dipendente dallo sforzo del manubrio, dall'angolo di sterzata e dalla velocità del veicolo.

Quando il veicolo si trova in retromarcia, il servosterzo diminuirà all'aumentare della velocità del veicolo.

PERCEZIONE DEI RISCHI SULLA STRADA

Prima di utilizzare questo veicolo a 3 ruote, guardare il video sulla sicurezza, leggere la scheda di sicurezza e tutte le etichette di sicurezza apposte ai prodotti.

Considerare il rischio di poter rimanere feriti o uccisi in un incidente, pensare a come sia possibile ridurre tale rischio e valutare se si sia disposti a correrlo.

I fattori che contribuiscono al rischio affrontato sono numerosi. È possibile controllarne alcuni, ma altri, come il comportamento degli altri conducenti, sono al di fuori del proprio controllo.

Di seguito sono illustrati alcuni fattori che influenzano tale rischio:

Tipo di veicolo

I tipi di veicoli si differenziano in termini di dimensioni, visibilità e manovrabilità e garantiscono livelli differenti di protezione.

Questo veicolo è piccolo e maneggevole. La manovrabilità aiuta a evitare gli incidenti. I veicoli di dimensioni più piccole sono tuttavia difficili da vedere e ciò aumenta il rischio di incidenti con altri veicoli. In alcune situazioni il Ryker ha minori probabilità di essere coinvolto in un incidente rispetto ad una motocicletta. Quando si utilizza ad esempio il veicolo è difficile che si ribalti alle basse velocità. In altre situazioni, tuttavia, il veicolo è più soggetto a rischio di incidente. Poiché il veicolo è più largo, ad esempio non riesce a passare in percorsi di dimensioni ridotte come molte motociclette.

Nelle auto e nei camion, la struttura del veicolo garantisce protezione in caso di incidente e da altri rischi stradali. I passeggeri possono inoltre proteggersi indossando le cinture di sicurezza. Si deve considerare che la guida di questo veicolo è più rischiosa della guida di un'automobile, e che il rischio di infortuni è più simile a quello

che si corre guidando una motocicletta.

Al pari della motocicletta, per ridurre il rischio di lesioni indossare un casco e attrezzature di protezione.

Capacità e giudizio del conducente

Ogni conducente esercita il controllo sui propri rischi sulla strada.

I conducenti che sviluppano buone capacità hanno un miglior controllo del veicolo.

Per prepararsi a guidare questo veicolo non confidare nella propria esperienza con motociclette, automobili, ATV, motoslitte o altri tipi di mezzi.

È importante imparare le differenze di questo veicolo. Leggere questa Guida del conducente, guardare il video di sicurezza accessibile su:

<https://can-am.brp.com/spyder/owners/safety/safety-information.html>

Oppure, utilizzare il seguente codice QR:



Se disponibile, seguire un corso di formazione. Imparare i comandi ed esercitarsi con cura e con sicurezza prima di guidare il veicolo sulla strada.

Quando si inizia a guidare sulla strada, iniziare da percorsi meno impegnativi, ad esempio strade con poco traffico e con limiti di velocità, condizioni atmosferiche buone e senza passeggero e passare gradualmente a situazioni di guida più impegnative dopo aver acquisito maggiore sicurezza. Prevedere in anticipo le situazioni che potrebbero essere troppo impegnative per le proprie capacità o che

presentano maggiori rischi di quanto si è disposti ad affrontare.

Anche i conducenti più esperti causano incidenti. Se ad esempio si utilizzano le proprie capacità per eseguire manovre azzardate o acrobazie, si aumentano i rischi. Il conducente accorto si affida sempre al buon senso per aumentare il margine di sicurezza e ridurre al minimo i rischi. Per informazioni sulle tecniche di guida prudenti, vedere *Strategie su strada*.

Condizioni del conducente

Il conducente deve essere vigile, sobrio e fisicamente predisposto alla guida. Non utilizzare mai il veicolo sotto l'effetto di farmaci/sostanze stupefacenti o in stato di ebbrezza. La guida in stato di ebbrezza, stanchi o in altre condizioni non idonee aumenta il rischio di incidenti.

L'alcool, i farmaci, le droghe, la stanchezza, la sonnolenza e le emozioni possono limitare la propria capacità di guida. Come per le motociclette, la guida di questo veicolo è un'attività impegnativa — condizioni fisiche e mentali ottimali sono perfino più importanti che per l'automobile. Il consiglio più sicuro è non guidare mai il veicolo se non vigili e completamente sobri. Anche se il livello di alcool nel sangue non è superiore ai limiti consentiti, il proprio giudizio e le proprie capacità sono comunque compromesse dal consumo di alcool.

È fondamentale essere fisicamente in grado di azionare tutti i comandi, girare completamente il manubrio, salire e scendere e controllare l'ambiente circostante per poter guidare il veicolo.

Anche i passeggeri devono essere vigili, sobri e fisicamente in grado di mantenere la postura, tenersi saldi e reagire adeguatamente alle curve, dossi, accelerazioni e frenate.

Condizioni del veicolo

Mantenere il veicolo in buone condizioni.

Eseguire i controlli preventivi e gli interventi di manutenzione ordinari. All'avvio del veicolo verificare la presenza di eventuali messaggi sul quadro dell'indicatore multifunzione e risolvere i problemi prima dell'uso.

Utilizzare sempre l'indicatore multifunzione con estrema cautela. Rivolgere la propria attenzione al display per un tempo prolungato durante la guida aumenta notevolmente il rischio di incidenti.

Condizioni stradali e meteorologiche

Le strade a intenso traffico, scarsa visibilità o superfici con scarsa aderenza aumentano i rischi. Scegliere percorsi appropriati alle proprie capacità e al livello di rischio che si è disposti a correre.

ABBIGLIAMENTO PROTETTIVO

La guida di questo veicolo richiede la stessa attrezzatura protettiva dei motociclisti. Anche se il veicolo è più stabile alle basse velocità rispetto a una motocicletta, esiste sempre il rischio di cadere.

Questa sezione si basa sulle linee guida fornite dalla Motorcycle Safety Foundation (MSF).

In caso di incidente, le attrezzature di protezione possono impedire o ridurre le lesioni. Le attrezzature di protezione aiutano inoltre a stare più comodi, proteggere dagli elementi presenti su strada.

Le attrezzature di protezione consigliate per il conducente e il passeggero includono calzature robuste sopra la caviglia con soles non scivolose, pantaloni lunghi, una giacca, guanti a dita lunghe e, soprattutto, un casco omologato con apposita protezione per gli occhi.

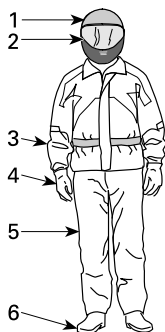

ABBIGLIAMENTO PROTETTIVO

1. Casco omologato
2. Protezione per viso e occhi
3. Giacca a maniche lunghe
4. Guanti
5. Pantaloni lunghi
6. Calzature sopra la caviglia

Un'attrezzatura adeguata può ridurre la gravità degli infortuni in caso di incidente, sia per il conducente che per il passeggero.

Caschi

I caschi proteggono da lesioni alla testa e al cervello. Il casco aiuta inoltre a proteggere il viso del passeggero dall'urto con la parte posteriore del casco del conducente. Anche il casco delle migliori marche non fornisce tuttavia alcuna garanzia contro le lesioni ma dalle statistiche emerge che l'utilizzo del casco riduce sensibilmente il rischio di lesioni al cervello. Per garantire la massima sicurezza si consiglia quindi di indossare sempre un casco.

Scelta del casco

I caschi dovrebbero essere prodotti conformemente agli standard previsti nel proprio paese, provincia o stato.

Un casco integrale garantisce la massima protezione dagli impatti in quanto copre tutta la testa e il viso. Protegge inoltre da detriti, pietre, insetti e altri elementi esterni.

Anche un casco senza visiera o a tre quarti garantisce protezione. È realizzato con gli stessi componenti di base ma non garantisce la protezione del viso e del mento rispetto a un casco integrale. Se si utilizza un casco senza visiera, utilizzare una protezione per gli occhi con chiusura oppure un paio di occhiali.

NOTA:

Gli occhiali normali o da sole non sono sufficienti a garantire una protezione degli occhi adeguata a un motociclista poiché possono rompersi o cadere e non proteggono adeguatamente gli occhi dal vento e dagli oggetti presenti nell'aria.

Utilizzare protezioni per gli occhi oppure occhiali scuri solo durante le ore diurne. Non utilizzarli di notte o in caso di scarsa illuminazione. Non utilizzarli se compromettono la capacità di distinguere i colori.

Altre attrezzature di protezione

Calzature

Indossare sempre calzature chiuse. Stivali robusti sopra la cavaglia proteggono da molti rischi, ad esempio sassi presenti sul manto stradale e ustioni dal tubo di scarico caldo.

Evitare di indossare scarpe con lacci lunghi che potrebbero aggrovigliarsi nella leva del cambio, nel pedale del freno o in altre parti. Per agevolare la posizione del piede sul poggiatesta, è consigliabile indossare soles di gomma e mantenere le caviglie basse.

Guanti

Guanti a dita lunghe proteggono le mani dal vento, dal sole, dal caldo, dal freddo e dagli oggetti volanti. Guanti particolarmente aderenti facilitano la presa sul manubrio e aiutano a ridurre lo stress esercitato sulle mani. Guanti robusti con rinforzi da motociclista aiutano a proteggere le mani in caso di caduta. I guanti specifici per motociclisti sono provvisti di cuciture sulla parte esterna per impedire irritazioni e sono realizzati in modo da garantire una presa naturale quando piegati sul manubrio. Se eccessivamente ingombranti, potrebbero ostacolare l'attivazione dei comandi. I guanti alla moschettiera impediscono all'aria fredda di risalire sulle maniche e proteggono i polsi.

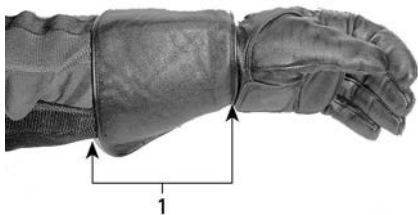

1. Guanto alla moschettiera

Giacche, pantaloni e completi di guida

Indossare una giacca e pantaloni lunghi oppure un completo di guida intero. Le attrezzature di protezione per motociclisti di qualità garantiscono comfort e possono aiutare a non essere distratti da elementi ambientali avversi. In caso di incidente, le attrezzature di protezione di buona qualità realizzate in materiale resistente possono impedire o ridurre le lesioni. Alcune attrezzature di protezione includono imbottiture o anime corazzate per possono ridurre ulteriormente il rischio di lesioni in caso di incidente. I pantaloni aiutano inoltre a proteggere da bruciate causate da parti calde.

Le attrezzature di protezione vendute per i motociclisti rappresentano spesso la migliore soluzione in termini di comodità e protezione. Tali indumenti sono realizzati per essere indossati quando seduti in posizione di guida. Sono più lunghi sulle maniche e sulle gambe e più ampi sulle spalle. I completi di guida sono disponibili in due pezzi o in un singolo pezzo.

La pelle rappresenta un'ottima scelta in quanto è duratura e resistente al vento e garantisce protezione dalle lesioni. Un'ottima scelta è rappresentata anche da altre attrezzature di protezione resistenti alle abrasioni e realizzate in tessuti sintetici. Non indossare indumenti lunghi o morbidi o scarpe che potrebbero impigliarsi nelle parti in movimento.

Le fascette e gli strap proteggono dal vento. Una giacca con zip protegge maggiormente dal vento rispetto a una giacca con bottoni o strap. Un rivestimento di tessuto sopra la zip della giacca garantisce ulteriore protezione dal vento. Si consiglia l'acquisto di giacche con bande elastiche e aderenti alla vita per proteggere dal vento. Un bavero ampio e lento

potrebbe svolazzare durante la guida, irritare la pelle o distrarre.

Se si guida in ambienti freddi, proteggersi contro l'ipotermia, ovvero una condizione di temperatura corporea bassa per potrebbe causare perdita di concentrazione, reazioni ritardate e perdita di movimenti muscolari lineari e precisi. Se si guida in ambienti freddi, indossare appositi indumenti di protezione come una giacca a vento e diversi strati di indumenti isolanti. Anche a temperature moderate, si potrebbe sentire molto freddo a causa della presenza del vento durante la guida.

Le attrezzature di protezione appropriate per la guida in caso di freddo potrebbero risultare troppo calde da fermi. Indossare diversi strati di indumenti in modo da poterli rimuovere all'occorrenza. Se si posiziona uno strato esterno antivento sopra l'attrezzatura di protezione si impedisce all'aria fredda di entrare a contatto con la pelle.

Le attrezzature di protezione aiutano inoltre a rendere più visibile il conducente. Si consiglia di indossare colori chiari. Se si indossa una giacca scura, è consigliabile indossare una giacca economica catarifrangente sopra di essa. È anche utile applicare ulteriore nastro catarifrangente sugli indumenti indossati abitualmente durante la guida.

Attrezzature per la pioggia

Se è necessario guidare in presenza di pioggia, si consiglia di indossare indumenti impermeabili. Nei lunghi viaggi si consiglia inoltre di portare indumenti contro la pioggia. Un conducente asciutto è sicuramente più comodo e vigile rispetto a uno bagnato e infreddolito.

In commercio sono disponibili indumenti a due pezzi o a pezzo singolo, realizzati specificatamente per i

motociclisti. Si consiglia di indossare i colori arancione e giallo ad alta visibilità. È inoltre utile indossare indumenti elastici in vita, sulle gambe e sulle spalle. La giacca deve essere provvista di bavero alto e zip con ampi rivestimenti sull'apertura. Insieme al completo per la pioggia, si consiglia di acquistare anche guanti e calzature impermeabili.

Si ricorda che, se piove, è sconsigliabile guidare. Nel caso in cui non sia possibile, potrebbe essere necessario fermarsi se l'acqua inizia ad accumularsi sulla superficie stradale.

Protezione dell'udito

L'esposizione prolungata al vento e al rumore durante la guida potrebbe causare la perdita permanente dell'udito. L'utilizzo di dispositivi di protezione adeguati quali tappi per le orecchie possono aiutare a prevenire la perdita di udito. Consultare la legislazione locale in merito all'utilizzo dei dispositivi di protezione dell'udito.

CAPACITÀ DI GUIDA RICHIESTE ED ESERCITAZIONE NELLE MANOVRE

Prima di utilizzare su strada questo veicolo, è necessario acquisire familiarità con le manovre e le strategie di guida in modo da poter gestire i rischi su strada.

Se si ha esperienza con la guida di motociclette o altri veicoli a motore, fare particolare attenzione alle differenze di questo veicolo in termini di utilizzo e di performance rispetto ai veicoli a cui si è abituati.

Nei seguenti esercizi viene illustrato il funzionamento di base del veicolo. Praticare un esercizio fino ad acquisire completa familiarità e padronanza prima di passare al successivo.

Nella sezione sono inclusi gli esercizi seguenti:

1. Fuori giri del motore e utilizzo dell'interruttore di arresto motore
2. Avvio, arresto e manovre di base
3. Arresto del motore in movimento
4. Curve di base
5. Arresti veloci
6. Zig zag
7. Cambio
8. Brusca deviazione
9. Guida in retromarcia.

Scelta di una zona dove esercitarsi

Eeguire questi esercizi in una zona asfaltata larga almeno 30 x 76 m (100 by 250 ft) chiusa al traffico. La migliore zona dove esercitarsi è un'area parcheggio chiusa, ben delimitata e senza ostacoli, ovvero pali della luce, cordoli e così via. Fare attenzione all'eventuale olio lasciato dalle automobili parcheggiate. Cercare parcheggi vuoti durante le ore di chiusura degli edifici, ad esempio scuole, chiese o centri commerciali. Non accedere a proprietà private.

Dopo aver individuato un luogo idoneo, richiedere l'autorizzazione all'uso al proprietario. In presenza di ostacoli,

ad esempio pali della luce o spartitraffico, fare attenzione che non intralcino i percorsi aperti richiesti illustrati nell'immagine seguente.

Per la preparazione degli esercizi, tenere presente lo schema di base del parcheggio illustrato. Per comodità, negli schemi vengono illustrati parcheggi ampi 3 m (10 ft) ma le dimensioni possono comunque variare. Se nel parcheggio scelto non sono presenti linee di demarcazione o se gli spazi sono più grandi o più piccoli rispetto a quelli riportanti nello schema, utilizzare le dimensioni specificate di seguito. Contrassegnare le zone con nastro adesivo, gesso o delimitatori come coni o contenitori del latte riempiti di acqua o sabbia.

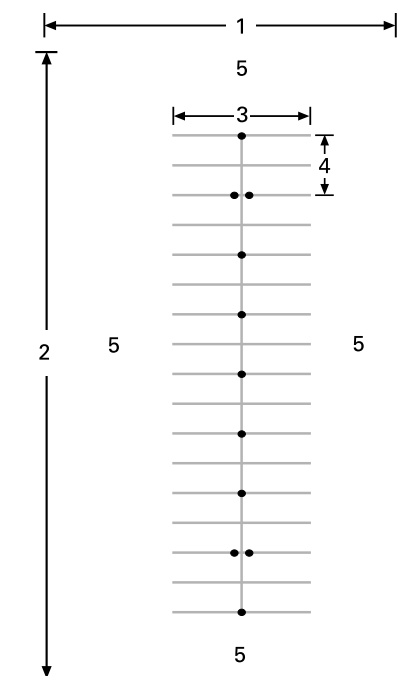
**PARCHEGGIO TIPICO**

1. Almeno 30 m (100 ft)
2. Almeno 75 m (250 ft)
3. 12 m (40 ft)
4. 6 m (20 ft)
5. Area aperta

Anche in una zona chiusa, prestare comunque attenzione all'eventuale traffico. Controllare avanti, indietro e lateralmente prima di eseguire una manovra e prestare attenzione ai bambini e agli animali.

Preparazione alla guida

È importante conoscere la posizione e il funzionamento di tutti i comandi. Vedere la sezione *Informazioni sul veicolo*.

Regolare manubrio, poggipiedi e pedale del freno a seconda delle esigenze del conducente. Consultare *Regolazione dei componenti di controllo* nella sezione *Equipaggiamento*.

Eseguire l'ispezione preliminare. Fare riferimento alla sezione *Ispezione preliminare*.

Avviare e arrestare il motore sempre attenendosi alle istruzioni al punto *Avvio e arresto del motore* nelle *Procedure di base*.

Posizione di guida

Una corretta posizione aiuta a manovrare più facilmente il veicolo. Mantenere sempre entrambe le mani e in piedi in posizione in modo da poter mettere in funzione i comandi in modo più semplice. In genere il polso dovrebbe essere allineato con il braccio (questa posizione aiuta ad applicare la necessaria accelerazione). Le braccia dovrebbero essere rilassate e piegate. Mantenere la schiena dritta e la testa e gli occhi verso l'alto. Mantenere entrambi i piedi sulle pedane vicino ai comandi.

Non guidare mai il veicolo, anche per brevi distanze, se la posizione di guida non è corretta.



TIPICA POSIZIONE DI GUIDA

Esercitarsi nelle manovre**1) Fuori giri del motore e utilizzo dell'interruttore di arresto motore****Obiettivo**

- Acquisire familiarità nell'utilizzo della manopola dell'acceleratore.
- Acquisire familiarità con il rumore del motore a differenti giri/min. In

questo modo è possibile capire quando innestare una marcia alta o bassa in base al rumore del motore.

- Acquisire familiarità con l'utilizzo dell'interruttore di arresto motore.

Istruzioni

- Partire con il cambio in posizione di FOLLE, il freno di stazionamento azionato e il piede destro sul pedale del freno. Controllare il quadro dell'indicatore multifunzione per verificare che il cambio sia in FOLLE: se in prima, il veicolo cercherà di muoversi non appena si aziona l'acceleratore.
- Osservare il tachimetro e applicare l'acceleratore (ruotare abbassando il polso) più volte per aumentare i giri/min a non oltre 4000. Fare pratica applicando in modo delicato e uniforme l'acceleratore, tenendolo aperto in modo regolare a circa 3000 giri/min, quindi rilasciare. Fino a quando la trasmissione è in folle, la potenza non verrà trasferita alla ruota posteriore.
- Utilizzare l'interruttore di arresto motore per interrompere la potenza al veicolo. Premere l'interruttore con il pollice destro mantenendo la mano sull'impugnatura.

Suggerimenti per esercitarsi ulteriormente

- Esercitarsi a premere l'interruttore di arresto motore senza guardarlo.

2) Avvio, arresto e manovre di base

Obiettivo

- Imparare a controllare l'acceleratore e a far muovere il veicolo.
- Acquisire familiarità con la decelerazione a bassa velocità e la frenata.

Istruzioni

Se mentre si eseguono questi esercizi si ha la sensazione di perdere il controllo, rilasciare l'acceleratore e

applicare il freno per rallentare. È inoltre possibile utilizzare il pulsante di arresto per interrompere completamente la potenza al veicolo.

2a) Applicare e rilasciare immediatamente l'acceleratore

Istruzioni

Inizialmente applicare l'acceleratore solo pochi secondi, quindi rilasciarlo e fermarsi per inerzia.

- Avviare il motore e rilasciare la leva della posizione di stazionamento.
- Tenendo schiacciato il pedale del freno, premere sulla leva del cambio per assicurarsi che sia selezionata la posizione Avanti.
- Rilasciare il freno.
- Applicare lentamente l'acceleratore fino a quando il veicolo inizia a muoversi in avanti. Non appena il veicolo inizia a muoversi, rilasciare l'acceleratore e fermarsi per inerzia, quindi premere il freno per fermarsi. Ripetere l'esercizio fino alla fine del rettilineo.
- Per girare alla fine del rettilineo, fermarsi, girare il manubrio completamente a destra, applicare e rilasciare subito l'acceleratore, quindi effettuare la curva per inerzia. Per eseguire la svolta potrebbe essere necessario applicare brevemente l'acceleratore più di una volta. Arrestarsi quando si è allineati al rettilineo nella direzione opposta.
- Continuare a esercitarsi fino ad acquisire familiarità con l'applicazione e il rilascio dell'acceleratore.

2b) Tenere aperto l'acceleratore, rilasciarlo e fermarsi ogni 12 m (40 ft)

Successivamente, mantenere premuto l'acceleratore più a lungo e quindi fermarsi ogni 12 m (40 ft) (tra un delimitatore e l'altro/ogni quattro linee).

- Applicare lentamente l'acceleratore fino a quando il veicolo inizia a muoversi in avanti. Questa volta, tenere premuto l'acceleratore in questa posizione.
- Non appena ci si avvicina al punto di arresto, rilasciare l'acceleratore e azionare il freno per fermarsi.
- Svoltare al termine del rettilineo come nell'esercizio precedente, senza però rilasciare l'acceleratore mentre si esegue la svolta. Prestare attenzione a mantenere una posizione costante dell'acceleratore in curva. Arrestarsi quando si è allineati al rettilineo nella direzione opposta.

2c) Tenere premuto l'acceleratore, rilasciarlo e fermarsi alla fine

Verrà percorso l'intero rettilineo, fermandosi solo alla fine. Mantenere l'acceleratore a una velocità moderata.

3) Arresto del motore in movimento

Obiettivo

- Acquisire familiarità nell'utilizzo dell'interruttore di arresto motore in movimento in modo da conoscere la reazione del veicolo qualora sia necessario utilizzarlo.

Istruzioni

- Proseguire lungo il rettilineo, procedendo sempre a 8 km/h (5 mi/h), portare l'interruttore di arresto motore su OFF e arrivare fermarsi per inerzia.
- Riavviare il motore e ripetere l'esercizio. Provare ad aumentare la velocità (fino a un massimo di 20 km/h (12 mi/h)) prima di utilizzare l'interruttore di arresto motore.

NOTA:

il veicolo non si avvia se è inserita la marcia e il pedale del freno non è premuto.

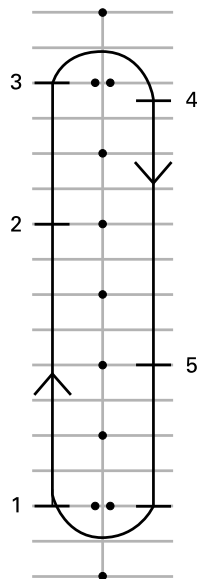

1. Inizia
2. Premere l'interruttore di arresto motore
3. Arrivare alla fine del rettilineo, arrestarsi e tornare indietro
4. Stop
5. Premere l'interruttore di arresto motore

Riavviare il motore e passare all'esercizio successivo.

4) Curve di base

Obiettivo

- Acquisire familiarità nel curvare in modo controllato.

Istruzioni

Questo esercizio è simile al precedente ma anziché fermarsi a ogni curva, si eseguirà la curva a velocità ridotta.

- Esercitarsi su un rettilineo. Guidare leggermente più avanti rispetto ai coni in modo da poter effettuare un'ampia curva alla fine del rettilineo.
- Avvicinandosi alla curva, rallentare a una velocità non superiore a 8 km/h (5 mi/h) rilasciando l'acceleratore e azionando il freno se necessario.

- Mantenere premuto l'acceleratore per mantenere la velocità ridotta.
- Guardare in direzione della curva.
- Girare il manubrio nella direzione della curva, tirando sull'impugnatura interna e spingendo sull'esterno, facendo attenzione a non azionare l'acceleratore.
- Potrebbe essere utile inclinarsi in avanti e all'interno della curva in modo da poter girare il manubrio più facilmente.
- All'uscita dalla curva riposizionare il manubrio e procedere lungo il rettilineo.



CONFIGURAZIONE TIPICA - POSIZIONE DI GUIDA IN CURVA

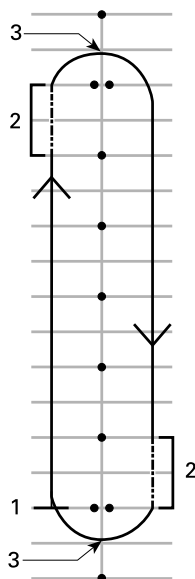

1. Inizia
2. Zona frizione
3. Apice

NOTA:

Motociclisti – Guidare in curva con questo veicolo è diverso rispetto ad una motocicletta. Il veicolo non si inclina in curva, è pertanto necessario spostare il peso del corpo all'interno della curva in modo da mantenere una posizione comoda sul veicolo. È necessario esercitare maggiore forza per girare il manubrio del veicolo rispetto a quella necessario per girare una motocicletta. È tuttavia più facile arrestarsi in curva rispetto a una motocicletta.

Suggerimenti per esercitarsi ulteriormente

- Dopo aver acquisito familiarità nello svoltare in una direzione, provare il percorso nella direzione opposta. Quando si affronta la curva a sinistra, fare attenzione a non ruotare l'acceleratore più del previsto.

- Fermarsi all'apice della curva per verificare l'utilizzo dei freni in curva.

5) Arresto veloce

Obiettivo

- Acquisire familiarità con la familiarità del veicolo.
- Imparare ad azionare i freni con la massima forza.

Istruzioni

Questo esercizio è simile al precedente ma il freno verrà azionato in modo più energico possibile. Il Sistema di Frenatura Antibloccaggio (ABS) impedirà alle ruote di bloccarsi, permettendo di mantenere il controllo dello sterzo quando verrà applicata la massima forza frenante. Per fermarsi rapidamente rilasciare sempre completamente l'acceleratore. Se si aziona contemporaneamente l'acceleratore e il freno, la distanza di arresto è maggiore.

- Partire dall'inizio del rettilineo e accelerare a 8 km/h (5 mi/h). Avanzare lungo il rettilineo, rilasciare completamente l'acceleratore e frenare velocemente. Non pompare il freno poiché il sistema ABS impedirebbe il blocco delle ruote.
- Mantenere la testa e gli occhi rivolti verso l'alto, il manubrio dritto e non rilasciare il freno fino a quando il veicolo è completamente fermo.
- Ripetere l'esercizio, aumentando la velocità e arrestandosi in modo più energico.

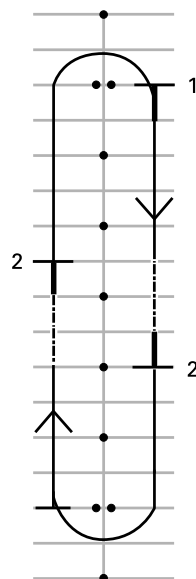

1. Partenza
2. Stop

Suggerimenti per esercitarsi ulteriormente

- Esercitarsi controllando gli specchietti prima di frenare energicamente.

6) Zig zag

Obiettivo

- Acquisire maggiore esperienza nella guida del veicolo e nella posizione di guida.

Istruzioni

Procedere a zig zag 6 m (20 ft)

1. Procedere a zig zag tra ogni delimitatore/intersezione tra un posteggio e l'altro. Inizialmente mantenere ridotta la velocità fino ad acquisire familiarità con i cambiamenti di direzione.
2. A ogni curva, inclinarsi e girare il manubrio nella direzione in cui si desidera procedere tirando e spingendo le maniglie.

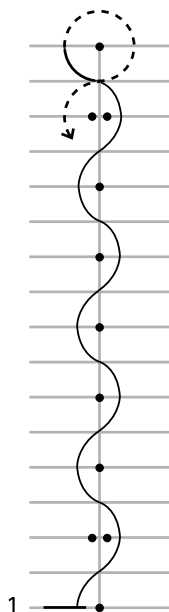

1. Partenza

Procedere a zig zag 12 m (40 ft)

Dopo aver acquisito familiarità, procedere a zig zag per 12 m/40 ft tra un cono e l'altro/ogni quattro parcheggi.

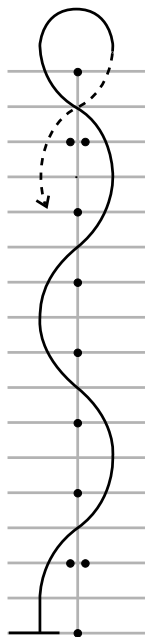

1. Partenza

Suggerimenti per esercitarsi ulteriormente

- Aumentare gradualmente la velocità a 16 - 19 km/h (10 - 12 mi/h) procedendo a zig zag, ma rallentare per eseguire l'inversione a U alla fine del rettilineo.

7) Cambio

Durante la guida è necessario cambiare marce per allineare la velocità del motore alla velocità su strada. Le marce più basse vengono utilizzate alle velocità inferiori mentre quelle più alte per le velocità superiori, come su un'automobile o camion a trasmissione manuale.

Se la velocità del motore scende sotto i 1800 giri/min, viene automaticamente innestata una marcia più bassa.

Obiettivo

- Imparare a innestare le marce alte e basse.

Istruzioni

Questo esercizio è simile al precedente, ma si passerà alle marce alte sul rettilineo, per arrestarsi poi alla fine di ogni rettilineo. Per questo esercizio si consiglia di utilizzare i corridoi del parcheggio anziché guidare negli spazi.

7a) Utilizzo del selettore delle marce da fermi

Innanzitutto, da fermi, esercitarsi nel passare dalla retromarcia, in folle e alla prima. Quindi esercitarsi in:

- Doppio passaggio dalla retromarcia alla prima
- Doppio passaggio dalla prima alla retromarcia
- Ripetere l'esercizio fino ad aver acquisito familiarità.

7b) Cambio dalla prima alla seconda

- Sul rettilineo, accelerare fino a quando la velocità del motore raggiunge 3.000 giri/min.
- Premere il selettore delle marce in avanti per innestare la seconda. Non è necessario rilasciare l'acceleratore quando si cambia marcia.
- Dopo aver acquisito familiarità, e se lo spazio lo consente, regolare l'acceleratore per aumentare la velocità in seconda.

In prossimità della fine del rettilineo, fermare il veicolo:

- Rilasciare l'acceleratore
- Azionare il freno
- Quando il veicolo rallenta, viene automaticamente innestata una marcia più bassa. È inoltre possibile scalare manualmente le marce tirando il selettore delle marce verso di se.

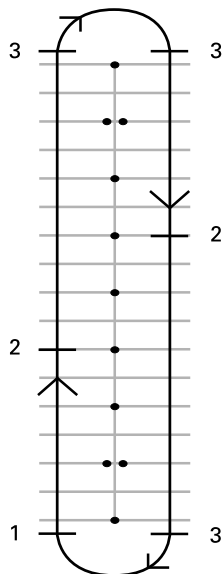

1. Inizia
2. Innestare la seconda a 25 km/h (16 mi/ora)
3. Stop

7c) Se lo spazio lo consente, scalare in prima in movimento

Sul rettilineo:

- Tirare il selettore delle marce verso di se senza rilasciare l'acceleratore.
- Quando si scala senza applicare l'acceleratore, si percepisce una maggiore frenata motore.

7d) Altre marce

Se lo spazio lo consente, provare a inserire anche marce più alte. Eseguire la stessa procedura e innestare una marcia alta o bassa alla volta.

NOTA:

Quando si scalano le marce, se si applica leggermente più acceleratore si aiuta ad aumentare i giri del motore in modo da ottenere più rapidamente la velocità del veicolo e agevolare il cambio marcia. Se non si applica l'acceleratore quando si scalano le marce, la frenata motore rallenta il veicolo. In questo modo si aiuta a diminuire la velocità ma si ricorda che il sistema VSS non controlla la frenata motore. Se si innesta una marcia bassa a una velocità elevata, lo pneumatico posteriore potrebbe pattinare, causando la perdita di controllo, la rotazione o il ribaltamento del veicolo, soprattutto in curva.

8) Brusca deviazione**Obiettivo**

- Acquisire familiarità nell'esecuzione di deviazioni brusche del veicolo.
- Provare differenti variazioni di frenata e deviazione.

Istruzioni

A questo punto è necessario modificare il percorso. Posizionare gli indicatori come mostrato nello schema. Non utilizzare oggetti pesanti o fissi come punti di riferimento per questo esercizio.

- Entrare tra i coni doppi a circa 8 km/h (5 mi/h) e mantenere tale velocità.
- Sterzare attorno alla linea dei coni.
- Uscire attraverso il secondo gruppo di coni doppi.
- Ripetere più volte l'esercizio, deviando in entrambe le direzioni.

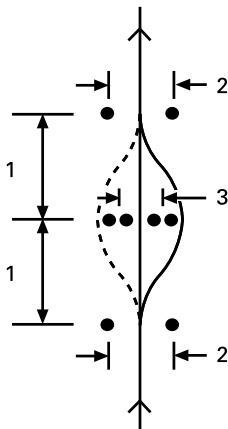

1. 6 m (20 ft)
2. 3 m (10 ft)
3. 2,5 m (8 ft)

Suggerimenti per esercitarsi ulteriormente

- Aumentare gradualmente la velocità di entrata (al massimo a 13-19 km/h (8-12 mi/h) e provare alcune variazioni. Ad esempio avvicinarsi più velocemente e rallentare prima di provare l'esercizio, frenare durante la deviazione e così via.
- Un amico potrebbe aiutare aggiungendo un elemento di sorpresa all'esercizio, decidendo in quale direzione deviare o se invece è necessario arrestarsi. Si raccomanda di tenere la persona che vi aiuta a debita distanza, ad esempio al di fuori della zona di esercitazione. In prossimità della prima serie di coni, l'amico potrebbe segnalare con gesti la direzione in cui deviare o se arrestare il veicolo.
- Esercitarsi controllando gli specchietti e i punti ciechi prima di deviare.

9) Guida in retromarcia

Obiettivo

- Acquisire familiarità con le manovre e con il raggio di sterzata in retromarcia.

Istruzioni

- Inneastare la retromarcia. Vedere *Guida in retromarcia* nelle *Procedure di base*.
- Verificare che la zona posteriore sia libera e continuare a guardare indietro. Fare attenzione a non urtare con le ruote anteriori mentre si procede all'indietro. Rallentare e fermarsi utilizzando la frizione e il freno, come d'abitudine.
- Procedere all'indietro per alcuni metri, fermandosi ogni tanto.
- Mantenere bassa la velocità e non procedere a retromarcia per lunghe distanze.
- Dopo aver acquisito familiarità nell'utilizzo della retromarcia, ritornare nella zona parcheggio come mostrato nello schema.

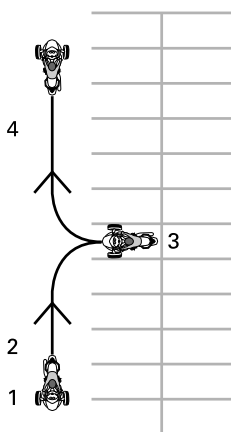

1. Partenza
2. Retromarcia
3. Stop
4. Avanti

Sviluppo di capacità di guida avanzate

Una volta acquisita padronanza nelle capacità di guida di base, è possibile iniziare a sviluppare capacità di guida più avanzate. Innanzitutto approfondire le *Strategie su strada* contenute nella sezione successiva. È quindi possibile guidare il veicolo su strada in situazioni relativamente meno rischiose.

Iniziare a guidare in situazioni meno impegnative:

- Brevi distanze
- Condizioni atmosferiche buone
- Poco traffico
- Ore diurne
- Velocità inferiori
- Senza passeggero.

Quando si acquisisce maggiore padronanza nelle capacità di guida, è possibile affrontare situazioni più impegnative.

STRATEGIE SU STRADA

In questa sezione vengono illustrate alcune strategie per ridurre il rischio su strada. Molte delle strategie sono simili a quelle suggerite ai motociclisti.

Questa sezione si basa sulle linee guida fornite dalla Motorcycle Safety Foundation (MSF). Tuttavia, anche i motociclisti esperti dovrebbero leggere questa sezione, in quanto le strategie per un veicolo a 3 ruote sono differenti.

Pianificazione del viaggio

Controllare sempre le condizioni meteorologiche prima di guidare il veicolo. Portare attrezzature adatte a qualsiasi condizione atmosferica.

Pianificare un percorso e guidare in condizioni adatte alla propria esperienza di guida.

Il veicolo è provvisto di un serbatoio del carburante da 20 l (5,3 gal (liq., US)). Se la spia del livello carburante basso lampeggia, rabboccare il serbatoio del carburante il prima possibile. Pianificare le soste per il rifornimento, soprattutto nelle zone meno popolate.

Guida prudente

Come in motocicletta, la guida prudente consente di evitare incidenti. Essere sempre vigili. Non fermarsi mai a guardare il panorama circostante, compresa la zona posteriore al veicolo. Esaminare e prevedere gli eventuali rischi e lasciarsi sempre spazio e tempo per evitare problemi. Non dare per scontato che gli altri automobilisti seguano il codice stradale o prestino attenzione ai motociclisti.

Distanza dagli altri veicoli

Lasciare sempre almeno 2 secondi di distanza tra se stessi e il veicolo che precede in condizioni di guida ideali. Ciò significa che è necessario superare qualsiasi punto fisso sulla strada dopo almeno due secondi dal veicolo che precede.

Se le condizioni implicano una distanza di frenata superiore o la visibilità è limitata, prevedere una distanza maggiore in modo da assicurare un maggior margine di sicurezza. La distanza di frenata è ad esempio superiore sulle superfici stradali scivolose, in discesa o se si trasporta maggiore peso e la visibilità potrebbe essere ridotta in presenza di nebbia, nelle curve e di notte.

Analisi preventiva

Oltre a lasciare una distanza adeguata dagli altri veicoli, analizzare e pianificare in anticipo il percorso.

Pianificare il percorso immediato con un anticipo di almeno quattro secondi. Controllare se su tale percorso sono presenti rischi, ad esempio oggetti sulla strada o veicoli che si immettono.

Esaminare il percorso previsto con un anticipo di 12 secondi in modo da identificare possibili situazioni di pericolo prima che si verifichino. Ad esempio, controllare le intersezioni in cui potrebbero immettersi altri veicoli o punti della strada che potrebbero essere attraversati da pedoni. Essere sempre preparati a reagire nel caso in cui si vengano a creare situazioni di pericolo.

Guardare dietro e lateralmente

I veicoli e altri rischi possono provenire da tutte le direzioni. Fare sempre attenzione all'ambiente circostante. Controllare spesso gli specchietti per verificare la parte posteriore del veicolo. Eseguire inoltre spesso controlli vivi (girare la testa) per controllare il punto cieco.

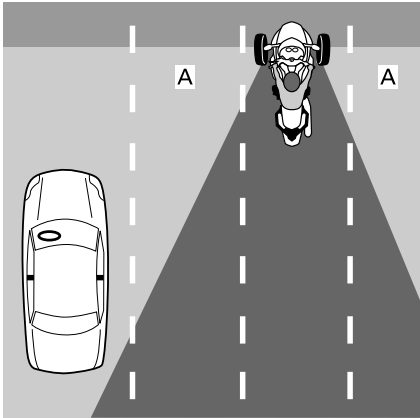

1. Punti ciechi per il conducente

Quando si frena bisogna essere particolarmente coscienti dei veicoli che seguono, in quanto potrebbero non essere in grado di fermarsi altrettanto rapidamente.

Guardare continuamente in giro

Per avere una visuale completa dell'ambiente circostante, non fissare solo un punto. Guardare continuamente in giro per controllare la strada, le indicazioni e i segnali stradali e altri veicoli. Guardare avanti e lontano, in tutte le direzioni.

Anticipare i problemi

Ogni volta che si percepisce un possibile rischio, trovare un modo per evitarlo. Ciò significa regolare la velocità o la posizione in corsia oppure cambiare corsia. Nel caso in cui sul percorso dovessero immettersi altri veicoli, essere sempre preparati a eseguire manovre elusive, ad esempio deviazioni e/o frenate. Prevedere sempre tempi e spazio adeguati per reagire al problema.

Rendersi visibili

Gli automobilisti tendono a non vedere i veicoli più piccoli come le motociclette. Adottare pertanto le apposite strategie per rendersi più visibili.

Per rendersi più visibili agli altri automobilisti

Illuminazione e riflettori

Verificare il corretto funzionamento dei fari, delle luci di posizione e dei fanalini posteriori. Il veicolo è provvisto di riflettori sui parafranghi, lateralmente e sul retro. Controllare che tutti i riflettori siano puliti, integri e correttamente posizionati.

Se possibile, utilizzare gli abbaglianti, sia durante le ore diurne che notturne. Utilizzare gli anabbaglianti per evitare di accecare gli altri automobilisti di notte o se si riflette troppa luce, ad esempio in presenza di nebbia.

Segnali

Utilizzare le frecce per avvisare gli altri conducenti delle proprie intenzioni. Il veicolo è dotato di spegnimento automatico delle frecce, che però potrebbe non funzionare in caso di curve ampie. Controllare che le frecce siano disattivate al termine della manovra per evitare di confondere gli altri automobilisti.

Se possibile, far lampeggiare le luci dei freni prima di rallentare e fermarsi alle intersezioni in modo da avvisare gli automobilisti dietro il veicolo.

Utilizzare anche il segnalatore acustico per avvisare gli altri conducenti della propria presenza.

Non dare per scontato che gli altri automobilisti notino le luci, i segnali o il segnalatore acustico.

Modelli australiani

Utilizzare le luci di emergenza per rendersi visibili quando necessario.

Punti ciechi

Evitare di guidare nei punti ciechi degli altri veicoli. Posizionarsi in modo da rendersi visibili negli specchietti dei conducenti che precedono. In alcuni

casi, ad esempio se si segue un camion o un autobus, è necessario mantenere una maggiore distanza dal veicolo che precede.

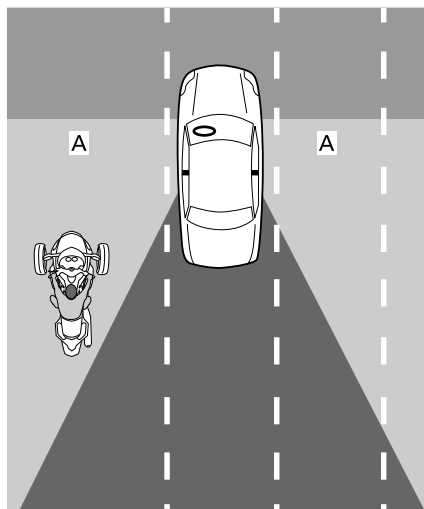

A. Punti ciechi degli altri veicoli

Ora del giorno e condizioni meteorologiche

Con visibilità limitata, ad esempio di notte, all'alba o al tramonto o in condizioni atmosferiche avverse, ad esempio pioggia o nebbia, si è meno visibili. Anche i riflessi all'alba o al tramonto o un sole accecante potrebbero rendere meno visibili.

Abbigliamento

Colori chiari o catarifrangenti possono migliorare la propria visibilità.

Fare attenzione anche quando si è visibili agli altri automobilisti

Anche quando gli altri automobilisti sembrano aver notato la vostra presenza, possono comunque guidare in modo rischioso. Guidare in modo prudente e non fare affidamento sul fatto che gli altri automobilisti possano guidare in modo sicuro.

Posizione in corsia

Di norma, posizionare il veicolo al centro della corsia. Questa posizione mantiene gli pneumatici anteriori nella corsia. Garantisce inoltre distanza dai veicoli nelle altre corsie, riducendo lo spostamento di aria dai veicoli di grandi dimensioni e il rischio di essere urtati dai veicoli che escono dalla propria corsia. Questa posizione consente inoltre di mantenere le ruote anteriori fuori dalla zona scivolosa al centro della corsia, aiutando a mantenere la capacità di sterzo e frenata. Se si è abituati a guidare un'automobile, ricordarsi che si è seduti al centro del veicolo, per cui la prospettiva è differente.

È possibile spostarsi a destra o a sinistra della corsia per evitare rischi, mantenere la distanza da altri veicoli o affrontare le curve. È inoltre possibile spostarsi a destra o a sinistra della corsia per avere una migliore visuale o essere visti dagli altri veicoli. Data la posizione centrale del sedile e la larghezza del veicolo, può essere più difficile avere una visione d'insieme del traffico, anche quando ci si trova vicino al bordo della corsia. Potrebbe essere necessaria una maggiore distanza dai veicoli di grandi dimensioni o altezza che precedono. Evitare di posizionare le ruote all'esterno della corsia per controllare il traffico. Per rendersi visibili agli altri conducenti che precedono, è necessario vedere i loro specchietti. Quando si precede un veicolo di grandi dimensioni, i veicoli in sorpasso potrebbero non essere in grado di vedere facilmente un motociclista, se non si trova sul lato sinistro della corsia.

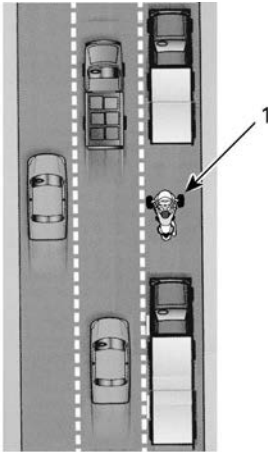

1. Veicolo nella parte sinistra della corsia

Poiché il veicolo è più largo di una motocicletta, le posizioni all'interno della corsia sono ridotte. Quando si guida a destra o a sinistra della corsia, fare attenzione che le ruote anteriori siano sempre all'interno della corsia.

Sulle strade a più corsie, scegliere una corsia appropriata alla propria velocità nel flusso di traffico e alla capacità di vedere ed essere visibili ed eventuali vie di fuga per manovre elusive (ad esempio deviazione in altre corsie o sul ciglio stradale).

Situazioni comuni di guida

Intersezioni

Le intersezioni, comprese le piccole intersezioni con rampe e vialetti, rappresentano un ulteriore rischio a causa del traffico in immissione. Controllare sempre il traffico in tutte le direzioni: dietro, avanti, sinistra, destra.

Quando ci si ferma a un'intersezione, fermarsi al centro della corsia, anche qualora sia necessario girare. In questo modo ci si rende visibili e si impedisce ad altri automobilisti di intralciare la propria manovra. Fare attenzione ai veicoli che seguono. Far

lampeggiare le luci dei freni mentre si avvicinano. Si deve essere pronti a spostarsi se necessario, onde evitare collisioni.

Cambi corsia e sorpasso

Ricordarsi che il veicolo è più largo di una motocicletta ed è necessario maggior spazio laterale per sorpassare un altro veicolo. Si ricorda inoltre che il veicolo è meno visibile rispetto a un'automobile ed è pertanto particolarmente importante segnalare con anticipo l'eventuale cambio di corsia e controllare gli specchietti e i punti ciechi. Ricordarsi di disattivare la freccia dopo aver cambiato corsia in quanto tale manovra non implica una svolta eccessiva del manubrio tale da disattivare automaticamente la freccia.

Non guidare mai sulla linea tra due corsie (linee di demarcazione della carreggiata) poiché le dimensioni del veicolo sono elevate.

Non guidare mai sul ciglio stradale per superare i veicoli. Se una ruota dovesse fuoriuscire dal manto stradale si potrebbe perdere il controllo.

Curve

Si ricorda di rallentare, guardare intorno e sterzare.

- **Rallentare:** Ridurre la velocità, se necessario, prima di entrare in curva, decelerando e/o utilizzando i freni. Affrontare la curva a una velocità che è possibile mantenere. Sebbene il veicolo sia maggiormente in grado di frenare in curva rispetto a una motocicletta, è importante rallentare prima di sterzare, piuttosto che frenare in curva. Sia la frenata che la sterzata richiedono trazione. Maggiore è la trazione utilizzata per la frenata, minore è la trazione disponibile contemporaneamente per curvare. Se si affronta una curva a una velocità troppo elevata, è probabile che la ruota anteriore si sollevi

dall'asfalto e si percepisca una riduzione della potenza motore attuata dal sistema VSS. Anche se il sistema VSS aiuta a mantenere il controllo, è comunque possibile che il veicolo ruoti o si ribalti se si curva bruscamente o a velocità elevate.

- **Guardare intorno:** guardare attentamente intorno. Valutare le condizioni della curva il prima possibile: caratteristiche della superficie, angolazione della curva e condizioni generali del traffico, in modo da aver tempo per prendere decisioni adeguate sulla velocità e sulla posizione. A volta girare la testa in direzione della curva aiuta ad avere una buona visuale.
- **Sterzare:** girare il manubrio per far sterzare il veicolo in direzione della curva. Questo veicolo non è come una motocicletta, quindi non controsterza e non si inclina. Si ricorda che si percepirà la forza laterale generata dalla curva ed è pertanto necessario spostare il peso corporeo all'interno della curva in modo da mantenere una posizione comoda sul veicolo. È necessario esercitare maggiore forza per girare il manubrio del veicolo rispetto a quella necessario per girare una motocicletta.

Curve

Poiché il veicolo è più stretto di un'autovettura, in curva è possibile muoversi da un lato all'altro della corsia per raddrizzare il percorso di marcia. Il veicolo è però più largo di una motocicletta, quindi è possibile un movimento laterale minore ed è importante assicurarsi che gli pneumatici anteriori non escano dalla corsia.

Per le curve tipiche, si consiglia di seguire una traiettoria all'esterno, all'interno e all'esterno.

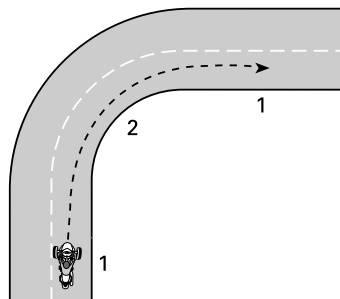

TRAIETTORIA PER CURVE TIPICHE

1. Esterno
2. Interno (all'apice)

Pendii

Quando è spento, il veicolo può muoversi indipendentemente dalla marcia inserita. La frizione è sempre disinnestata quando il veicolo non è in movimento, quindi la trasmissione non tiene il veicolo fermo. Mantenere premuto il pedale del freno in caso di arresto su un pendio. Per partire su un pendio, tenere premuto il pedale del freno e accelerare. Rilasciare il pedale del freno quando si sente che la frizione si innesta.

Guida notturna

Oltre a utilizzare le luci e le frecce per rendersi visibili agli altri conducenti, valutare le proprie capacità visive durante le ore notturne. Utilizzare gli abbaglianti quando appropriato. Evitare di superare la luce dei fari (guidare così velocemente da non riuscire a vedere la distanza di arresto). Sfruttare anche i fari degli altri veicoli per vedere la strada.

Non utilizzare lenti oppure occhiali scuri di notte e fare particolare attenzione che non siano graffiati o macchiati.

Guida in gruppo

Guidare solo in fila indiana. Non guidare mai affiancati in un'unica corsia, neanche con una motocicletta.

Quando si guida in gruppo con altri motociclisti, mantenere l'apposita distanza dalla motocicletta che precede, anche se occupa un lato della corsia. Nelle curve, non provare a seguire la traiettoria dei motociclisti. I motociclisti possono spostarsi maggiormente sui bordi della corsia nelle curve. Pertanto, se si segue la stessa traiettoria, la ruota anteriore potrebbe fuoriuscire dalla corsia. I motociclisti possono essere in grado di prendere le curve ad una velocità maggiore rispetto a questo veicolo. Non provare a imitarli.

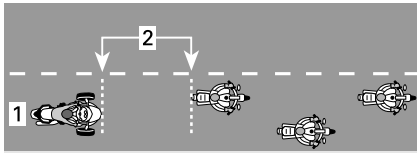

POSIZIONE DI GUIDA IN GRUPPO

1. Centro della corsia
2. Distanza di 2 secondi

Specialmente su strade curve, i conducenti di questo veicolo potrebbero stancarsi prima dei motociclisti. Non cercare forzatamente di stare al passo con i motociclisti ma fermarsi nel caso in cui ci si senta affaticati.

Condizioni della strada e rischi

Ghiaccio, neve e povertà

Non mettersi alla guida su strade ricoperte di ghiaccio, neve o povertà. Anche con il sistema VSS, non viene garantita trazione sufficiente a mantenere il controllo sulle superfici scivolose. Sulle superfici scivolose questo veicolo può perdere il controllo più facilmente di un'automobile.

Ghiaia, sporco e sabbia

Sulle strade ricoperte di ghiaia, sporco e sabbia, prestare la massima attenzione e ridurre la velocità, soprattutto nelle curve. Queste superfici offrono una trazione inferiore rispetto a quella

delle superfici asfaltate e si potrebbe perdere il controllo del veicolo, anche con il sistema VSS.

Pavimentazione bagnata e pozzanghere

In genere è disponibile una trazione sufficiente a mantenere il controllo sulla pavimentazione umida o bagnata, a condizione che non sia presente uno strato di acqua, ad esempio una pozzanghera o corsi d'acqua sulla strada. Come con gli altri veicoli, il veicolo può fare aquaplaning se si guida ad una velocità eccessiva sull'acqua che si è accumulata sulla strada, ma la planata si verifica a velocità minori rispetto alla maggior parte delle automobili o motociclette. La tendenza è planare sull'acqua è maggiore in presenza di acqua profonda. Per valutare la profondità dell'acqua, osservare gli schizzi o gli spruzzi prodotti dagli altri veicoli.

Quando il veicolo plana sull'acqua, una o più ruote si sollevano su uno strato di acqua, perdendo contatto con la strada. Se tale effetto viene prodotto sulla ruota posteriore, si percepisce uno spostamento laterale. In caso di planata sull'acqua, le ruote non hanno la trazione necessaria per controllare il veicolo. Si potrebbe perdere il controllo e ribaltarsi e il sistema VSS non sarebbe in grado di aiutare a mantenere il controllo.

Evitare pozzanghere di grandi dimensioni o corsi d'acqua e rallentare o accostare in caso di acquazzone. Se è necessario passare attraverso l'acqua, rallentare il più possibile.

Dopo aver superato l'acqua, verificare il funzionamento dei freni. Se necessario, frenare diverse volte per consentire all'attrito di far asciugare i pattini.

Una corretta manutenzione degli pneumatici riduce il rischio di planare

sull'acqua. Mantenere sempre la pressione degli pneumatici raccomandata:

Fare riferimento a *Pressione degli pneumatici* nella sezione *Procedure di manutenzione*

NOTA:

La differenza di pressione tra il lato sinistro e quello destro non deve superare 3,4 kPa (0,5 lbf/in²).

Sostituire immediatamente gli pneumatici che hanno raggiunto l'usura massima del battistrada per ridurre il rischio di aquaplaning.

Il centro della corsia può essere particolarmente liscio durante il primi minuti di pioggia in quanto l'olio e la sporcizia si mescolano all'acqua. Successivamente, l'acqua potrebbe accumularsi in corsi d'acqua sulle pavimentazioni sconnesse. Evitare entrambe le zone a trazione ridotta. Se possibile, mantenere gli pneumatici anteriori nelle zone con migliore trazione.

Uso fuoristrada

Non utilizzare questo veicolo fuori strada. poiché il veicolo non è in grado di affrontare superfici sconnesse, a bassa trazione o impraticabili che si potrebbero verificare nella guida fuoristrada. Si potrebbe facilmente bloccarsi, perdere il controllo o ribaltarsi. In alcune zone potrebbe inoltre essere illegale utilizzare il veicolo fuoristrada.

Ostacoli, buche e dossi

Quando possibile, evitare di guidare sugli ostacoli, buche e dossi. Se inevitabile, rallentare il più possibile in prossimità degli stessi, quindi rilasciare il freno dopo averli superati.

Sugli ostacoli o buche di grandi dimensioni, avvicinarsi il più possibile in linea retta, in modo che entrambi gli pneumatici passino contemporaneamente al di sopra di essi. Quando si

supera un ostacolo, un dosso o una buca con entrambe le ruote anteriori, alzarsi leggermente sul poggiatesta e assorbire l'urto con le gambe. Fare attenzione alla ruota posteriore che urta l'ostacolo.

In presenza di ostacoli, dossi o buche di dimensioni ridotte, è consigliabile superarli con lo pneumatico posteriore. Se superati con uno pneumatico anteriore, mantenere una presa salda sul manubrio, fare attenzione a non applicare involontariamente l'acceleratore e prepararsi a correggere la traiettoria, se necessario.

Se si urta un ostacolo, dosso o buca sufficientemente ampio, l'impatto potrebbe far sollevare il veicolo e colpire o far cadere il conducente, perdere il controllo del veicolo o farlo ribaltare.

Se non si riesce a fermarsi completamente per evitare un ostacolo, è possibile deviare bruscamente per evitarlo. Se necessario, deviare e frenare contemporaneamente.

Se sulla strada è presente un animale, ad esempio un cervo, è consigliabile fermarsi prima di avvicinarsi ad esso e attendere che se ne vada oppure superarlo lentamente.

In presenza di un cane aggressivo, si consiglia di rallentare e scalare mentre il cane si avvicina e di accelerare non appena si raggiunge il raggio di portata del cane.

Emergenze in strada

Durante la guida, in qualsiasi momento potrebbero verificarsi guasti al veicolo o situazioni impreviste. Un veicolo in buone condizioni aiuta a ridurre il rischio di guasti ma è tuttavia necessario essere preparati ad affrontare situazioni di emergenza.

- Tenere sempre a bordo la Guida del conducente.
- In caso di arresto in strada, adottare le seguenti precauzioni:

- Se il ciglio della strada è asfaltato, segnalare la propria intenzione di fermarsi, ridurre la propria velocità a quella del traffico e rallentare fino a fermarsi completamente.
- Se il ciglio della strada non è asfaltato, segnalare la propria intenzione di fermarsi, rallentare ad una velocità di sicurezza prima di lasciare la strada asfaltata e fermare il veicolo.
- Lasciare la freccia in funzione per aumentare la propria visibilità.
- Sui modelli dotati di luci di emergenza, attivarle per aumentare la propria visibilità.
- Se in possesso di un telefono cellulare o di altro dispositivo di comunicazione, caricarlo completamente prima di viaggi lunghi.
- Se si è coinvolti in un incidente, BRP raccomanda fortemente di fare trasportare il veicolo (vedere *Trasporto del veicolo*) al concessionario Can-Am On-Road più vicino per un'ispezione approfondita prima di riprendere la guida.

Anomalie agli pneumatici

In caso di anomalia o scoppio degli pneumatici, tenere saldo il manubrio, rallentare gradualmente e sterzare con cura in un punto sicuro in cui fermarsi. Evitare brusche frenate, sterzate o cambi marcia. In caso di anomalia al pneumatico anteriore, il veicolo potrebbe tirare nella direzione dello pneumatico danneggiato. È pertanto necessario mantenere una presa salda sul manubrio per controllare la direzione del veicolo. Vedere la sezione *Riparazioni su strada* per le istruzioni sulla riparazione degli pneumatici.

TRASPORTO DI UN PASSEGGERO O DI UN CARICO

Limiti di peso

Non superare i limiti di peso per i motociclisti e il carico.

Limiti di peso		
Limite di peso del veicolo (compreso conducente, passeggero, carico e ulteriori accessori)	Modelli Limited	209 kg (460,8 lb)
	Tutti gli altri modelli	199 kg (438 lb)
Vano di carico anteriore	Con telaietto superiore	6,8 kg (15 lb)
Ogni borsa laterale		
Vano di carico superiore		
Vano di carico anteriore	Senza telaietto superiore	9,1 kg (20 lb)
Ogni borsa laterale		
Vano di carico superiore		

Conseguenze del peso eccessivo:

- Riduzione della capacità di accelerare, frenare e svoltare.
- Riduzione dell'efficacia del VSS.
- Aumento del rischio di ribaltamento se il peso è elevato o spostato all'indietro.
- Riduzione dell'altezza da terra, aumento del rischio di urto con

ostacoli bassi o superfici stradali sconnesse.

- Aumento del rischio di anomalie agli pneumatici.

Guida con peso supplementare

Il trasporto di un passeggero o di un carico pesante influenza la manovrabilità del veicolo a causa del maggior peso e della distribuzione differente del peso.

1. Non sarà possibile accelerare velocemente. Prevedere un maggior tempo e spazio per il sorpasso.
2. Non sarà possibile decelerare velocemente. Prevedere una distanza maggiore dal veicolo che precede, almeno tre secondi. Aumentare ulteriormente se le condizioni di guida non sono ideali (ad esempio scarsa visibilità e condizioni stradali sconnesse).
3. Non sarà possibile svoltare bruscamente o alle alte velocità. Rallentare più di quanto previsto d'abitudine prima di svoltare ed evitare di eseguire manovre brusche.
4. Il veicolo può essere meno stabile. Il rischio di ribaltamento o rovesciamento durante manovre estreme è maggiore se il peso è superiore o spostato all'indietro (come in presenza di un passeggero).

NOTA:

L'efficacia del VSS diminuisce quando si utilizza il veicolo superando il carico massimo.

Trasporto di un passeggero

Questa sezione è valida per tutti i modelli F3, compresi i modelli S, se è installato un kit passeggero completo di BRP.

Questo veicolo è ideato per il trasporto di un solo passeggero seduto dietro il conducente. Non trasportare più di un passeggero.

Trasportare un passeggero solo nel caso in cui si sia esperti nella guida in diverse condizioni e se si è in grado di manovrare il veicolo senza problemi.

Il passeggero deve essere sobrio, vigile, in grado di raggiungere pedane e maniglie, mantenere l'equilibrio, mantenersi saldo in caso di manovre improvvise e non distrarre il conducente.

⚠ AVVERTENZA

Non trasportare un passeggero se le maniglie non sono montate sul veicolo.

Accertarsi che il passeggero indossi abbigliamento di protezione adeguato, ovvero tutte le attrezzature di protezione consigliate per il conducente, in particolare il casco. Si consiglia un casco integrale. In caso di arresto imprevisto, il viso del passeggero potrebbe infatti urtare la parte posteriore del casco del conducente.

Mantenere azionati i freni e la trasmissione in posizione di folle fino a quando il passeggero è nella posizione di guida.

Fornire al passeggero istruzioni sulla guida prima di partire. Istruire il passeggero sulle seguenti regole:

1. Mantenere una corretta posizione di guida.
2. Afferrare le maniglie del passeggero e tenere i piedi sulle pedane in ogni caso, anche con lo schienale accessorio. Il passeggero non deve tenersi al conducente in quanto il conducente potrebbe non essere in grado di contrastare la forza laterale generata da entrambi. Posizioni differenti delle mani sulle maniglie potrebbero risultare più comode a seconda delle diverse

manovre. (ad esempio una mano sull'angolo anteriore e un'altra sull'angolo posteriore opposto nelle curve, entrambe le mani in avanti o indietro in altre situazioni).

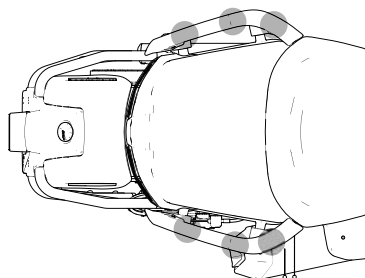

DIFFERENTI POSIZIONI DI ADERENZA SULLE MANIGLIE

AVVISO

Non utilizzare le maniglie per ancorare, sollevare o trasportare il veicolo.

3. Fare attenzione al tubo di scarico, alla ruota posteriore e alla cinghia di trasmissione.
4. Evitare di piegarsi o di inclinarsi, tranne per mantenere l'equilibrio nelle curve. In caso di manovra imprevista, un passeggero che non adotta una posizione di guida normale è più soggetto alle cadute.
5. Guardare la strada e reagire alle condizioni stradali. Inclinarsi nelle curve quanto necessario per controbilanciare le forze laterali. Se si supera un ostacolo, una buca o un dosso, sollevarsi leggermente dal sedile senza bloccare i gomiti.
6. Evitare brusche accelerazioni, frenate e svolte, soprattutto in presenza di passeggeri inesperti. Manovre improvvise e impreviste possono far cadere il passeggero.

Trasporto del carico

Il carico può essere trasportato nello scomparto anteriore, nel vano portaoggetti, nel vano bagagli superiore e

nelle borse posteriori. Non trasportare il carico in altri vani a meno che il veicolo non sia provvisto di accessori BRP approvati.

⚠ AVVERTENZA

Non fissare del carico sul sedile del passeggero perché c'è il rischio che venga premuto il PRS (Interruttore sedile guidatore). Ciò cambia la calibrazione VSS in calibrazione 2-up rendendo gli interventi VSS più intrusivi e bruschi del previsto se il guidatore viaggia da solo con un carico sul sedile del passeggero.

Vano bagagli

Lo scomparto anteriore e le borse posteriori consentono di trasportare oggetti leggeri. Non mettere più di 6,8 kg (15 lb) in ogni scomparto, anche se le dimensioni lo consentono. Non trasportare mai oggetti infiammabili, ad esempio carburante, nello scomparto anteriore.

Verificare che il gancio dello scomparto anteriore e le coperture delle borse laterali siano chiusi prima di mettersi alla guida.

Traino di un carrello

IMPORTANTE

Solo i modelli T e Limited sono costruiti per il traino di un carrello

Il VSS (Sistema di stabilità del veicolo) su questo veicolo dispone di un programma che permette di trainare il carrello BRP mantenendo la corretta stabilità del veicolo.

Usare solo il carrello BRP progettato specificamente per questo veicolo o un equivalente approvato BRP. Questo è importante per garantire la stabilità del carrello e del veicolo durante il

normale utilizzo e per non interferire con il sistema di stabilità del veicolo.

AVVISO

L'utilizzo di cablaggi non raccomandati può causare guasti all'impianto elettrico del veicolo.

⚠ AVVERTENZA

L'utilizzo di altri tipi di carrello può danneggiare il veicolo o interferire con il corretto funzionamento del sistema di sicurezza del veicolo. Non è consigliabile usare il cruise control quando si traina un carrello.

Il traino di un carrello ha ripercussioni sulla maneggevolezza del veicolo, a causa del peso superiore e della diversa distribuzione del peso.

- Prevedere un maggior tempo e spazio per il sorpasso.
- Considerare che la frenata sarà più lunga.
- Lasciare una distanza maggiore dal veicolo che precede.
- Ridurre la velocità e rallentare di più rispetto alla guida senza carrello prima di svoltare ed evitare di eseguire manovre brusche.
- Il rischio di ribaltamento è molto elevato in caso di manovre estreme.

Venti trasversali e turbolenze causate dagli altri veicoli quando si sorpassa o si viene sorpassati dagli altri possono far oscillare il carrello. Per minimizzare questo effetto, conservare una velocità costante e non effettuare sterzate o frenate rapide.

Ridurre la velocità prima di entrare in curva.

Effettuare le curve avvicinandole con una traiettoria più ampia possibile. Curvare con il carrello richiede più spazio.

Cercare di anticipare la strada davanti a se per evitare di fare retromarcia con il carrello.

Procedere lentamente in retromarcia. Chiedere a qualcuno di aiutarvi nella manovra. Quando possibile, fare pratica in uno spazio aperto. Fare riferimento alla sezione *Capacità di guida richieste ed esercitazione nelle manovre*.

Quando possibile, evitare sterzate improvvise, manovre strette e frenate improvvise. Questo potrebbe causare l'intraversamento o il ribaltamento del carrello. Stabilizzare un carrello vuoto risulterà più facile. Quando si accelera, è normale passare a giri più alti con una marcia più bassa in modo da non caricare eccessivamente il motore.

AVVISO

Evitare di far slittare di potenza la ruota posteriore. Sassolini i detriti potrebbero colpire il carrello e danneggiarlo.

Limiti di carico

⚠ AVVERTENZA

Non aggiungere carico sul coperchio del carrello poiché si aumenterebbe il rischio di ribaltamento. Tutto il carico deve essere inserito e bloccato dentro al carrello.

Rispettare i limiti di carico in base all'equipaggiamento installato.

Specifiche per il traino

Peso massimo sul timone del rimorchio	18 kg (40 lb)
Peso massimo rimorchiabile (carrello e carico)	182 kg (400 lb)

NOTA:

Per informazioni sul carico massimo che è possibile trasportare nel carrello, consultare la *Guida del conducente del carrello Can-am Freedom*.



- 1. 18 kg (40 lb)
- 2. 182 kg (400 lb)

Il peso sul timone va considerato quando il carrello è carico. È possibile usare una bilancia per pesare il carico sul timone quando questo non è collegato al veicolo. Se il carrello non è completamente carico, posizionare il carico nella parte anteriore, se viene raggiunto il peso massimo sul timone, posizionare il resto del carico nella parte posteriore del carrello. La distribuzione dei pesi influenza il peso applicato sul timone del carrello. Ridistribuire il peso nel carrello per rientrare nei limiti di carico applicabili al timone. Un peso eccessivo sul timone riduce il controllo sullo sterzo. Un carico troppo leggero sul timone potrebbe instabile il carrello e farlo oscillare.

⚠ AVVERTENZA

Superare il limite massimo di carico trainabile può gravemente compromettere la guidabilità e le prestazioni del veicolo. Il controllo del veicolo, la stabilità, l'accelerazione e la distanza di sicurezza potrebbero essere influenzati in modo negativo quando si traina un carrello. È importante osservare una corretta modalità di carico e una distribuzione del peso omogenea. Non sovraccaricare mai il veicolo o trasportare un carico in modo non corretto. Controllare che il carico sia ben fissato e distribuito sul carrello prima di usare il veicolo. Fissare sempre il carico nella parte più bassa del carrello, per ridurre i rischi derivati da un baricentro più alto. Il mancato rispetto di queste raccomandazioni potrebbe influenzare negativamente la guida del veicolo e portare alla perdita di controllo.

AVVISO

Superare il peso massimo rimorchiabile può causare danni al veicolo e al carrello. Evitare il trasporto di materiali pesanti con punte acuminate che potrebbero danneggiare il carrello. Posizionare il carico in modo che non si muova mentre il carrello viene trainato.

Gancio

Usare solo un gancio BRP o uno equivalente approvato da BRP. Il gancio BRP permette il corretto posizionamento nel braccio oscillante ed è fissato saldamente all'asse della ruota.

AVVISO

L'utilizzo di un gancio non approvato potrebbe causare la rottura del braccio oscillante posteriore.

⚠ AVVERTENZA

Se il gancio viene rimosso dal veicolo, installare una coppia nuova per bloccare il dado dell'asse della ruota.

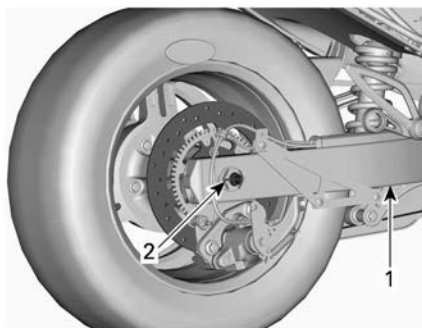

CONFIGURAZIONE TIPICA - TAPPO DEL MOZZO DELLA RUOTA E MARMITTA RIMOSSE PER CHIAREZZA

1. Braccio oscillante
2. Posizione nuova coppia

Cavi di sicurezza

Usare sempre i cavi di sicurezza quando si traina un carrello. Accertarsi che siano bloccati al carrello e al gancio e che si incrocino sotto al timone. Lasciare un gioco sufficiente ai cavi per permettere al carrello di curvare. Quando il carrello è perpendicolare al veicolo, assicurarsi che le catene non tocchino per terra.

AUTOVALUTAZIONE DELLE CONOSCENZE

Di seguito vengono fornite alcune informazioni che dovrebbero essere state apprese dalla lettura della guida. Non vengono incluse tutte le informazioni importanti ma dovrebbero fornire un'idea della comprensione generale acquisita sul veicolo e sul relativo funzionamento.

Vedere le **RISPOSTE (PAGINA 102) RISPOSTE** nella pagina che segue il questionario.

Questionario

1. Se è necessario fermarsi rapidamente, azionare i freni nonché il freno di stazionamento.

Vero	Falso
------	-------

2. Una volta a settimana dovrebbe essere eseguita un'ispezione preliminare.

Vero	Falso
------	-------

3. VSS consente di utilizzare il veicolo in qualsiasi condizione atmosferica.

Vero	Falso
------	-------

4. Bisogna sostituire gli pneumatici solo con quelli approvati da BRP e forniti da un concessionario autorizzato Can-Am On-Road.

Vero	Falso
------	-------

5. È importante che il passeggero sia sobrio e sempre vigile.

Vero	Falso
------	-------

6. Indicare sei attrezzature di protezione che possono ridurre il rischio di lesioni.
 - 1) _____
 - 2) _____
 - 3) _____
 - 4) _____
 - 5) _____
 - 6) _____

7. Le attrezzature di protezione sono importanti per prevenire e ridurre le lesioni, assicurando comodità e protezione contro gli agenti esterni.

Vero

Falso

8. Quali dei seguenti elementi non è un comando di guida del veicolo?

- a. Manubrio
- b. Manopola dell'acceleratore
- c. Leva del freno anteriore

9. Lasciare accesi gli anabbaglianti durante le ore diurne per garantire maggior visibilità.

Vero

Falso

10. Il veicolo dovrebbe in genere essere posizionato al centro della corsia di marcia.

Vero

Falso

11. Diversamente da una tipica motocicletta, è importante abituarsi a frenare e sterzare contemporaneamente.

Vero

Falso

12. In condizioni normali, la distanza di sicurezza dovrebbe essere di almeno _____.

- a. 1 secondo
- b. 2 secondi
- c. 3 secondi

13. Non trasportare mai sul veicolo o in un vano portaoggetti liquidi infiammabili come la benzina, anche se all'interno di contenitori approvati.

Vero

Falso

14. Elencare 5 modi per rendersi più visibili agli altri conducenti.

1) _____

2) _____

3) _____

4) _____

5) _____

15. In caso di frenata su superfici con trazione non ottimale, pompare i freni per agevolare il controllo del veicolo.

Vero

Falso

16. Il carico massimo del veicolo include: conducente, passeggero e tutti gli accessori

Vero

Falso

17. Il veicolo può trainare un rimorchio in condizioni di sicurezza.

Vero

Falso

18. Quando la configurazione del veicolo lo consente, il passeggero deve tenersi saldamente al conducente.

Vero

Falso

19. Guidare un veicolo a 3 ruote è sicuro tanto quanto guidare un'auto.

Vero

Falso

20. Il sistema ABS consente di premere energicamente il pedale del freno senza bloccare le ruote.

Vero

Falso

Risposte

1. Falso

Per fermarsi velocemente, premere solo il pedale del freno. Non utilizzare mai il freno di stazionamento quando il veicolo è in movimento.

2. Falso

L'ispezione preliminare dovrebbe essere eseguita prima di ogni uso.

3. Falso

Il VSS non può aiutare a mantenere il controllo in caso di ghiaccio, neve, fango o acqua sufficiente a causare l'aquaplaning. La performance del VSS può anche essere ridotta quando diminuisce l'aderenza degli pneumatici a causa delle basse temperature o in caso di strada non asfaltata.

4. Vero

5. Vero

6. 1) Casco

2) Protezione per viso e occhi

3) Giacca a maniche lunghe

4) Guanti

5) Pantaloni lunghi

6) Scarpe chiuse, preferibilmente alte fino alla caviglia.

7. Vero

8. c. Leva del freno anteriore

Il veicolo non è provvisto di una leva dei freni anteriore.

9. Falso

Durante le ore diurne è consigliabile utilizzare gli abbaglianti.

10. Vero

11. Falso

È possibile frenare e sterzare contemporaneamente, se necessario ma, in generale, è consigliabile frenare prima di girare.

12. b. 2 secondi

In condizioni normali, la distanza dal veicolo che precede dovrebbe essere minimo due secondi.

13. Vero

- 14.** 1) Controllare che le luci e i riflettori siano puliti.
2) Se possibile, utilizzare sempre gli abbaglianti.
3) Utilizzare le frecce.
4) Far lampeggiare le luci dei freni prima di rallentare.
5) Utilizzare i lampeggianti di segnalazione pericolo, se necessario.
6) Utilizzare il segnalatore acustico per avvisare gli altri conducenti della propria presenza.
7) Evitare di guidare negli angoli ciechi.
8) Indossare indumenti dai colori chiari e riflettenti.
- 15. Falso**
È necessario tenere premuto il pedale del freno e non pomparlo. Il veicolo è equipaggiato con un sistema ABS che impedisce il blocco delle ruote.
- 16. Vero**
- 17. Falso**
- 18. Falso**
Il passeggero deve sempre tenersi alle maniglie di sostegno.
- 19. Falso**
Nelle auto e nei camion, la struttura del veicolo garantisce protezione. I passeggeri possono inoltre proteggersi indossando le cinture di sicurezza. Si deve considerare che la guida di un veicolo a 3 ruote è molto più rischiosa della guida di un'automobile. Il rischio di infortunio è più simile a quello di una motocicletta.
- 20. Vero**

INFORMAZIONI DI SICUREZZA SUL VEICOLO

Questo veicolo presenta un cartellino e altre etichette che contengono importanti informazioni di sicurezza.

Chiunque volesse guidare questo veicolo deve leggere e comprendere queste informazioni prima della guida.

NOTA:

In caso di discrepanze tra questa guida e quanto riportato sul veicolo, le etichette di sicurezza sul veicolo avranno la precedenza su quelle contenute in questa guida.

Importante messaggio preliminare di sicurezza

Ogni volta che il veicolo è pronto per l'avviamento, sul display schermo tattile viene visualizzato un importante messaggio di sicurezza.

Leggerlo e comprenderlo attentamente.

Per visualizzare l'intero messaggio, scorrerlo sullo schermo con il dito.

Premendo la X nell'angolo superiore destro si chiude il messaggio, ma si torna al messaggio legale.

AVVERTENZA

Questo prodotto Can-Am On-Road è un tipo di veicolo particolare. Richiede capacità e conoscenze speciali.

È importante imparare le differenze di questo prodotto. Leggere la Guida del conducente e guardare il video sulla sicurezza utilizzando il link al codice QR o visitare il sito web Can-Am On-Road. Completare un corso di formazione (se disponibile), fare pratica, diventare esperti con i comandi e ottenere la patente.

- Il Vehicle Stability System (VSS) non è in grado di impedire la perdita di controllo, il ribaltamento o la caduta in caso di superamento dei limiti di velocità.
- Non mettersi alla guida su ghiaccio, neve o fuori pista. Evitare pozze o rivoli d'acqua.
- Questo tipo di veicolo può planare sull'acqua e slittare su strade ricoperte di ghiaia, sporco e sabbia. Qualora sia inevitabile guidare in queste condizioni, rallentare.

Indossare il casco e attrezzature di protezione.

- Con questo tipo di veicolo, i conducenti sono esposti a rischi maggiori rispetto ad una vettura.
- Anche i conducenti con maggiore esperienza possono essere colpiti da altri veicoli o perdere il controllo.
- Questo veicolo non protegge in caso di incidente.

Istruire il passeggero:

- Sostenersi sempre alle maniglie e tenere i piedi sulle pedane.
- Guardare sempre la strada. Piegarsi in curva. Tenersi sulle cunette.

Tenere sempre presente:

- Frenare con il pedale.
- Sterzare in direzione della curva, non controsterzare
- Tenere tutte le ruote nella propria carreggiata, guidare in una sola fila e non superare la linea di demarcazione della carreggiata.
- Eseguire un'ispezione preliminare.

Ruotare la maniglia dell'acceleratore all'indietro (lontano dal conducente) per attivare il pulsante di avviamento.

Cartellino

⚠ AVVERTENZA. La guida, la manutenzione e l'assistenza di un veicolo per il trasporto di passeggeri possono esporre a contatto con sostanze chimiche, compresi i fumi di scarico, il monossido di carbonio, gli ftalati e il piombo, sostanze riconosciute dallo stato della California come cause di cancro, malformazioni del feto o altri difetti legati alla riproduzione.

Per ridurre al minimo l'esposizione, evitare di respirare i fumi di scarico, non lasciare il motore in folle se non necessario, eseguire la manutenzione del veicolo in aree ben ventilate e indossare guanti o lavarsi le mani di frequente durante le operazioni di manutenzione.

Per ulteriori informazioni, visitare la pagina www.P65Warnings.ca.gov/products/passenger-vehicle 

704906973

AVVERTENZA

Questo modello Can-Am On-Road è un tipo di veicolo da strada diverso dagli altri. Richiede abilità e conoscenze particolari.

È importante imparare le differenze di questo prodotto.

Leggere la Guida dell'operatore e guardare il video sulla sicurezza utilizzando il collegamento al codice QR o visitando il sito Web Can-Am On-Road.



Partecipare a un corso di addestramento (se disponibile), **fare pratica**, esercitarsi nell'uso dei comandi e ottenere la patente necessaria.

Fare riferimento alla scheda di sicurezza prima di mettersi alla guida.

Indossare sempre il casco e le attrezzature di protezione.

Con questo tipo di veicolo, i conducenti sono esposti a rischi maggiori rispetto ad una vettura. Anche i conducenti con maggiore esperienza possono essere colpiti da altri veicoli o perdere il controllo. Questo veicolo non protegge in caso di incidente.

Limiti di manovrabilità e condizioni della strada.

Il Sistema di stabilità del veicolo (VSS) non può impedirvi di perdere il controllo di ribaltarvi o di cadere in caso di superamento dei limiti del veicolo. Conoscere i limiti a seconda delle diverse condizioni della strada. Non mettersi alla guida su ghiaccio, neve o fuori pista. Evitare pozzanghere e acqua corrente. Questo tipo di veicolo può planare sull'acqua e slittare su strade ricoperte di ghiaia, sporco e sabbia. Qualora fosse necessario guidare in queste condizioni, rallentare.

Questa etichetta può essere rimossa esclusivamente dal cliente.



704907713

WARNING

This Can-Am On-Road is a different type of vehicle - it requires special skills and knowledge. Learn how this product is different.

Read the operator's guide and watch the safety video using the QR code link or visit Can-Am On-Road web site.



Complete a training course (if available), **practice**, become proficient with the controls, and get a proper licence.

Refer to the Safety Card before riding.

Always wear a helmet and riding gear.

With this type of vehicle, riders are exposed to more road risks than in a car. Even skilled operators can be struck by other vehicles or lose control. This vehicle will not protect you in a crash.

Handling limits and road conditions

The Vehicle Stability System (VSS) cannot stop you from losing control, flipping over, or falling off if you exceed this vehicle's limits. Know the limits for different road conditions. Do not ride on ice, snow, or off road. Avoid puddles and running water. This type of vehicle can hydroplane on water and slip on gravel, dirt and sand covered roads. If you must go through these road conditions, slow down.

This hangtag may only be removed by the customer.

Etichette di sicurezza

Queste etichette sono affisse sul veicolo per la sicurezza del conducente, del passeggero (2-UP) o per le persone che si trovano nelle vicinanze.

Le seguenti etichette sono previste sul veicolo e vanno considerate come parti integranti dello stesso. Se assenti o danneggiate, possono essere sostituite gratuitamente. Rivolgersi a un concessionario autorizzato Can-Am On-Road.

NOTA:

In caso di discrepanze tra questa guida e quanto riportato sul veicolo, le etichette di sicurezza sul veicolo avranno la precedenza su quelle contenute in questa guida.

Pressione pneumatici e carico massimo

Situato nello scomparto anteriore.

Modelli S e T



PNEUMATICI E CAPACITÀ DI CARICO / TIRE AND LOADING INFORMATION

POSTI A SEDERE / SEATING CAPACITY	TOTALE TOTAL	2	ANTERIORE FRONT	1	POSTERIORE REAR	1
--------------------------------------	-----------------	---	--------------------	---	--------------------	---

Il peso complessivo degli occupanti del veicolo e del carico non dovrebbe mai superare 199 kg o 438 lb
The combined weight of occupants and cargo should never exceed 199 kg or 438 lb

PNEUMATICO / TIRE	DIMENSIONE / SIZE	PRESSIONE DEGLI PNEUMATICI A FREDDO / COLD TIRE PRESSURE	DIMENSIONI CERCHIONE / RIM SIZE
ANTERIORE / FRONT	165/55R15 M/C 55H	103 kPa / 15 psi	15 x 5 in
POSTERIORE / REAR	225/50R15 M/C 76H	193 kPa / 28 psi	15 x 7 in
DISPONIBILE / SPARE	NESSUNA / NONE	NESSUNA / NONE	NESSUNA / NONE



F3 9909_IT

Modelli Limited



PNEUMATICI E CAPACITÀ DI CARICO / TIRE AND LOADING INFORMATION

POSTI A SEDERE / SEATING CAPACITY	TOTALE TOTAL	2	ANTERIORE FRONT	1	POSTERIORE REAR	1
--------------------------------------	-----------------	---	--------------------	---	--------------------	---

Il peso complessivo degli occupanti del veicolo e del carico non dovrebbe mai superare 209 kg o 460 lb
The combined weight of occupants and cargo should never exceed 209 kg or 460 lb

PNEUMATICO / TIRE	DIMENSIONE / SIZE	PRESSIONE DEGLI PNEUMATICI A FREDDO / COLD TIRE PRESSURE	DIMENSIONI CERCHIONE / RIM SIZE
ANTERIORE / FRONT	165/55R15 M/C 55H	103 kPa / 15 psi	15 x 5 in
POSTERIORE / REAR	225/50R15 M/C 76H	193 kPa / 28 psi	15 x 7 in
DISPONIBILE / SPARE	NESSUNA / NONE	NESSUNA / NONE	NESSUNA / NONE



F3.LTD 9908_IT

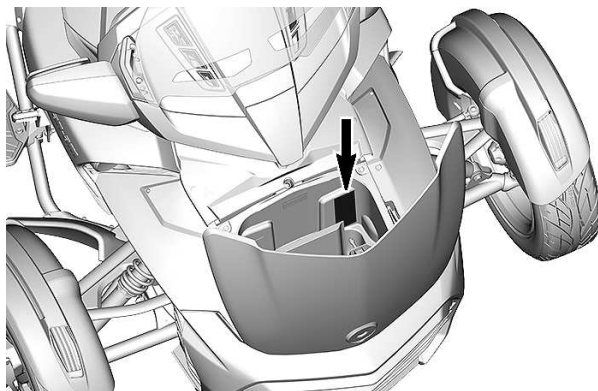

Trasporto di passeggeri

Sotto il sedile del passeggero - Modello Limited in figura

⚠ AVVERTENZA

Per ridurre i rischi di lesioni gravi o mortali.

- Non trasportare mai un passeggero senza le maniglie laterali fissate sul veicolo.
- Il passeggero deve sempre aggrapparsi alle maniglie durante la guida.

6121

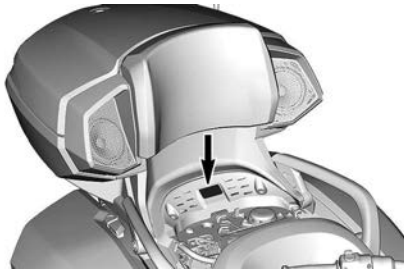

Controllo del livello dell'olio motore

Posizionato sotto il coperchio di manutenzione laterale destro



ATTENZIONE

ALCUNI COMPONENTI NEL VANO MOTORE POTREBBERO ESSERE MOLTO CALDI.

UN CONTATTO DIRETTO PUÒ CAUSARE USTIONI.

Controllo del livello di olio nel motore:

- Assicurarsi che il motore abbia raggiunto la temperatura di esercizio.
- Consultare la Guida dell'operatore per la procedura.
- Percorrere almeno 15 km (9 miglia).
- Can-Am Spyder deve trovarsi su una superficie piana.
- Lasciare il motore al minimo per 10 minuti.
- Arrestare il motore.
- Effettuare la misurazione entro 2 minuti dall'arresto del motore.
- L'astina di misurazione deve essere avvitata completamente prima di controllare il livello dell'olio.
- Utilizzare miscela di oli sintetici XPS 5W40 per motore a 4 tempi o un olio per motociclette equivalente.



8335_IT

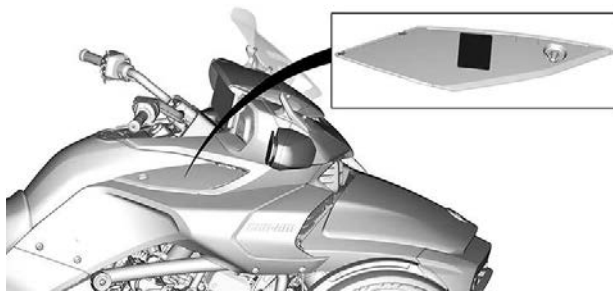

Liquido refrigerante caldo – Non aprire

Posizionato sotto il coperchio di manutenzione anteriore

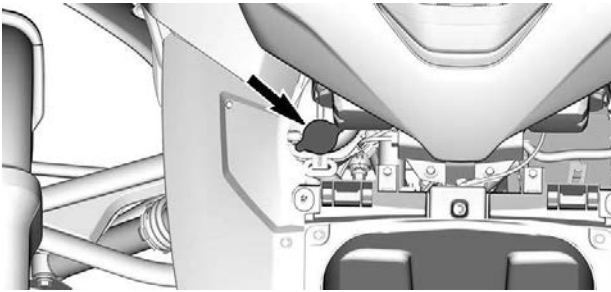

Liquido dei freni – Pulizia e rabbocco

Posizionato sotto il coperchio di manutenzione laterale destro



AVVERTENZA

Pulire il tappo del serbatoio prima di rimuoverlo.
Utilizzare solo liquido per freni DOT4 proveniente da un contenitore sigillato. 704903119

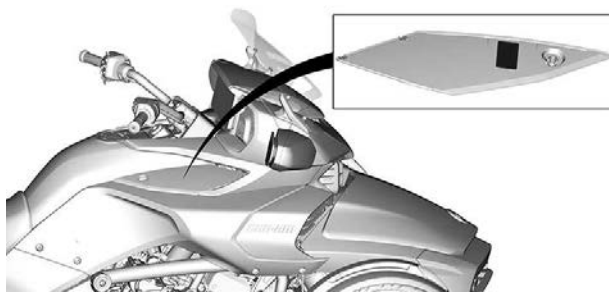

Pulizia del veicolo

Situato all'interno della parte posteriore del coperchio del vano di servizio anteriore

AVVISO

- Le finiture con vernici opache necessitano di una cura particolare per non danneggiare l'aspetto superficiale. Vedere la Guida del conducente.
- Le ruote con cromatura PVD devono essere lavate con acqua e detergente delicato. Non lucidare le ruote cromate o utilizzare detergenti abrasivi o contenenti acidi sulle ruote con cromatura PVD.
- Per evitare di danneggiare il parabrezza, non pulirlo con detergenti alcalini o acidi, benzina o solventi. Vedere la Guida del conducente.

9978_IT

Brevetti:

www.brp.com/en/about-brp/patents.html

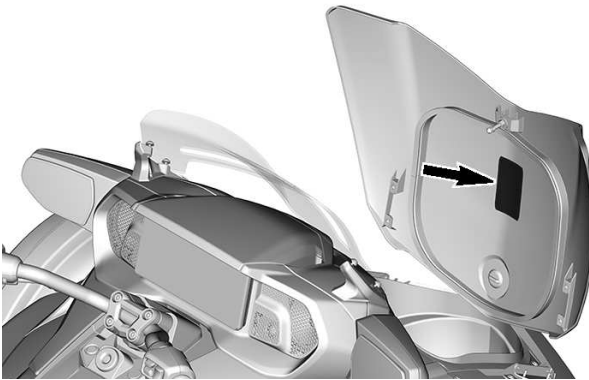

Carico vano portaoggetti superiore

Situato all'interno della parte posteriore del coperchio del vano portaoggetti superiore

⚠ AVVERTENZA	
LADEN SIE NICHT ZU VIEL:	5964_IT
Senza telaietto superiore	
Carico massimo	9 kg (20 lbs)
Con telaietto superiore installato	
Carico massimo + telaietto superiore ...	6.8 kg (15 lbs)

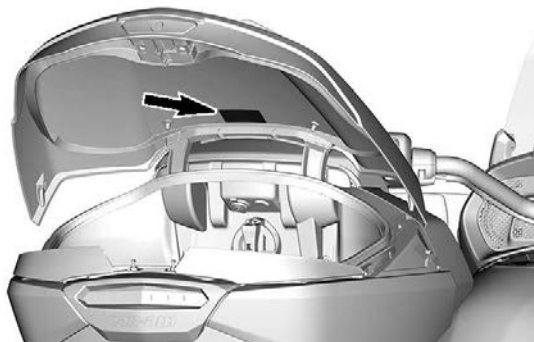

Pressione delle sospensioni posteriori

Posizionato sotto il sedile del passeggero - modelli T e Limited

⚠ AVVERTENZA						
PRESSIONE MINIMA 70 kPa/10 Psi/0,7 bar						
NON ECCEDERE LA PRESSIONE RACCOMANDATA DI 70 kPa/10 Psi/0,70 bar						
CARICO		(PASSEGGERO + CARICO) Kg/Lb				
		0	45/100	70/150	90/200	115/250
CARICHI		kPa/Psi/bar				
Kg/Lb		105/15/1,05	240/35/2,40	380/55/3,80	415/60/4,15	515/75/5,15
		205/30/2,05	345/50/3,45	415/60/4,15	480/70/4,80	
		115/250	275/40/2,75	415/60/4,15	480/70/4,80	



Carico coperchio vano portaoggetti laterale

Si trova all'interno di ciascun coperchio del vano portaoggetti laterale

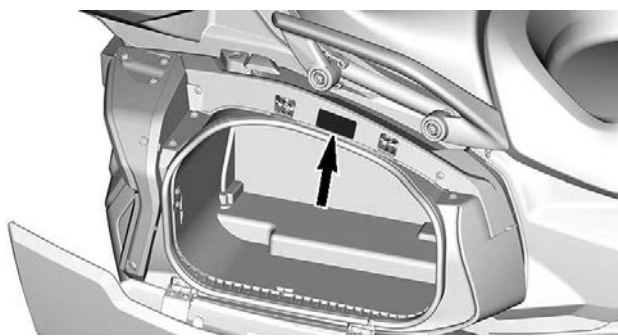

Carico vano portaoggetti anteriore

Situato nello scomparto anteriore.

AVVERTENZA
NON SOVRACCARICARE
6,8 kg (15 lb)
CARICO MASSIMO 5122A_IT

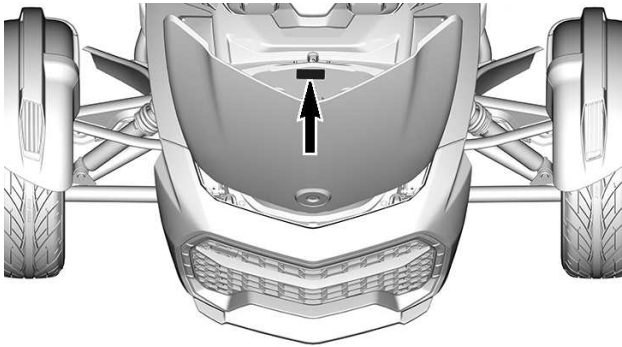

Spezzone di cimetta di fissaggio sedile passeggero/coprisella monoposto

Situato sotto il sedile del passeggero o il coprisella monoposto.

⚠ AVVERTENZA

Il distacco di un componente può costituire un rischio stradale. Per evitare potenziali rischi, collegare sempre il cordoncino di sicurezza al componente che copre questo scomparto.

9640_IT

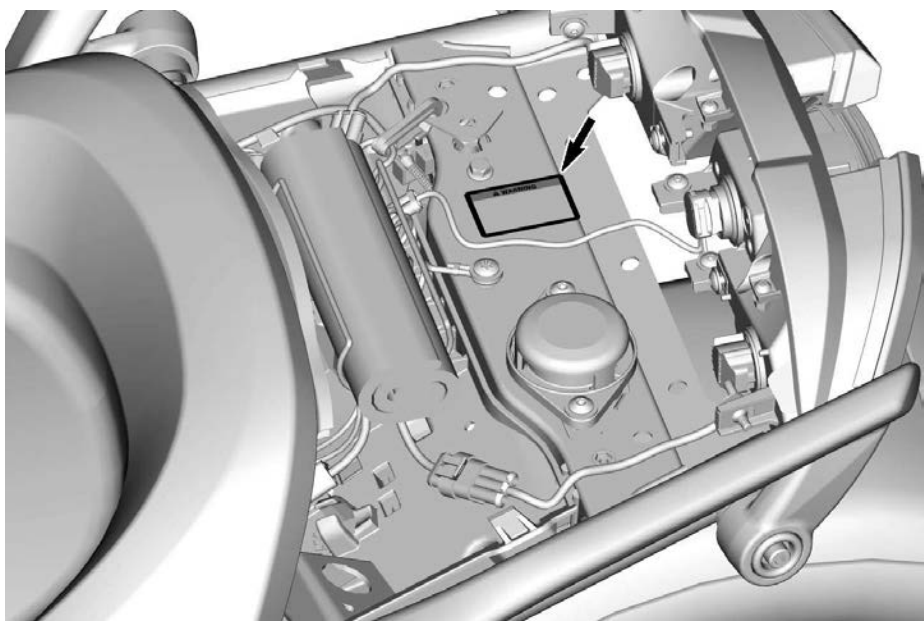

Modello di cambio (modello giapponese)

Questa etichetta viene applicata dal concessionario

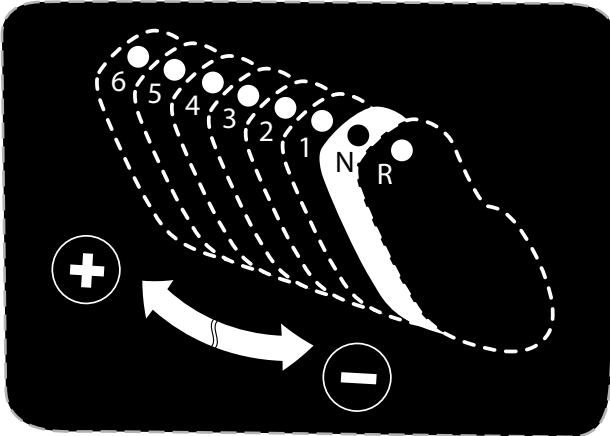

SEGNALAZIONE DI DIFETTI DI SICUREZZA

La sicurezza del conducente e del passeggero è prioritaria per Bombardier Recreational Products Inc. (BRP). In caso di dubbi, rivolgersi immediatamente al servizio clienti di BRP.

Nel caso in cui si sospetti che il veicolo presenti un difetto che potrebbe causare un incidente o lesioni o morte, contattare immediatamente le seguenti autorità oltre a Bombardier Recreational Products Inc.:

- negli USA, la National Highway Traffic Safety Administration (NHTSA)
- in Canada, Transport Canada
- in altri Paesi, le autorità competenti.

Se una di queste autorità riceve una segnalazione del genere, potrebbe aprire un'indagine e, qualora rilevasse la presenza di un difetto di protezione in un gruppo di veicoli, potrebbe avviare una campagna di ritiro e di riparazione dei veicoli.

Queste autorità non possono tuttavia intervenire in alcun modo nei problemi personali tra l'acquirente, il concessionario o Bombardier Recreational Products Inc.

Per contattare NHTSA:



888-327-4236



1 800-424-9153



National Highway Traffic Safety Administration
1200 New Jersey Avenue, SE
Washington, DC 20590



www.safercar.gov

Per contattare Transport Canada:



819-994-3328 (area Gatineau-Ottawa o all'estero)
Numero gratuito: 1 800-333-0510 (in Canada)



Transport Canada - ASFAD
330 Sparks Street
Ottawa, ON
K1A 0N5



<https://www.tc.gc.ca/recalls>

CONTROLLO PRE-GUIDA

CONTROLLI PRELIMINARI

È consigliabile sottoporre il veicolo a un'Ispezione di Sicurezza Annuale. Rivolgersi a un concessionario BRP autorizzato per ulteriori dettagli. Nonostante non sia obbligatorio, si consiglia di far eseguire da un concessionario BRP On-Road autorizzato i preparativi prima dell'utilizzo stagionale. Ogni visita a un concessionario BRP autorizzato è un'opportunità per il proprio concessionario di verificare se il veicolo è incluso in una campagna di garanzia. Invitiamo inoltre i clienti a visitare tempestivamente un concessionario BRP On-Road autorizzato se vengono a conoscenza dell'esistenza di campagne di sicurezza.

Bloccare sempre in posizione i coperchi di manutenzione laterali.

AVVERTENZA

Eseguire un controllo pre-guida prima di ogni utilizzo per rilevare eventuali problemi durante la guida. Il controllo pre-guida può aiutare a monitorare l'usura e il deterioramento prima che diventino un problema grave. Correggere eventuali problemi rilevati per ridurre il rischio di guasti o incidenti. Se necessario, rivolgersi a un concessionario autorizzato Can-Am On-Road.

Prima di avviare il veicolo, ispezionare i seguenti elementi:

Elemento	Procedura	
Pneumatici	Accertarsi dell'assenza di danni. Controllo della pressione degli pneumatici e dell'usura del battistrada. Fare riferimento a <i>Procedure di manutenzione</i> .	
Ruote e dadi	Accertarsi dell'assenza di danni. Ruotare ogni dado della ruota anteriore a mano per accertarsi che non sia allentato. Controllare che il dado dell'asse della ruota posteriore sia in posizione.	
Cinghia di trasmissione	Verificare che non siano presenti segni di logoramento, tagli, forature o denti mancanti. Controllare che sia allineata. Per ulteriori informazioni, fare riferimento alle <i>Procedure di manutenzione</i> .	
Perdite	Verificare la presenza di eventuali perdite sotto il veicolo.	
Tutti i coperchi degli scomparti di carico	Tirare per verificare che sia correttamente agganciato.	
Specchietti	Pulire e regolare: (vedere <i>Specchietti in Equipaggiamento</i>).	
Pedale del freno	Premere e verificare che sia percepita resistenza. Il pedale deve tornare indietro completamente quando rilasciato.	

Elemento	Procedura	
Leva dell'acceleratore	Ruotare diverse volte. Verificare che ruoti liberamente e che ritorni in posizione di folle quando rilasciata.	
Selettore marce	Accertarsi che il selettore delle marce funzioni correttamente in entrambe le direzioni e ritorni in posizione centrale quando rilasciato.	
Peso	Accertarsi che il carico totale sul veicolo (compreso conducente, passeggero, carico e ulteriori accessori) sia inferiore al carico consigliato indicato sull'etichetta <i>Pressione pneumatici e carico massimo</i> .	
Sospensione pneumatica (Modelli T)	Controllo della pressione, vedere <i>Procedure di base</i> .	

Girare la chiave di accensione in posizione ON:

Elemento	Procedura	
Indicatore multifunzione	Controllare indicatori, misuratori, messaggi e livello del carburante	
Luci	Controllare il funzionamento di fari, fanalini posteriori, luci dei freni, indicatori di direzione e luci di segnalazione pericolo.	
Avvisatore acustico	Verifica del funzionamento.	
Guida	Avviare il motore e verificare che lo sterzo possa muoversi liberamente.	
Interruttore di arresto motore	controllare il corretto funzionamento dell'interruttore di arresto motore.	
Freno di stazionamento	Avviare il motore, rilasciare il freno di stazionamento e verificare che la spia del freno sull'indicatore multifunzione sia spenta.	
Freni	procedere lentamente in avanti per una breve distanza, quindi frenare per verificare il corretto funzionamento.	

Questa pagina è intenzionalmen-
te vuota

MANUTENZIONE

PROGRAMMA DI MANUTENZIONE

Gli interventi di manutenzione sono essenziali per mantenere il veicolo in condizioni operative sicure.

È responsabilità del proprietario garantire una corretta manutenzione. Una richiesta di intervento in garanzia può essere rifiutata se, tra le altre cose, è stato il proprietario o il conducente a causare il problema per un uso o una manutenzione impropri.

Eseguire controlli periodici e attenersi al programma di manutenzione. **Il programma di manutenzione non esime dall'eseguire il controllo pre-guida.**

Come prima procedura di manutenzione, la verifica dei codici guasto è una buona prassi e vivamente consigliata.

AVVERTENZA

La mancata osservanza del programma di manutenzione e delle procedure di manutenzione raccomandate potrebbe compromettere l'utilizzo sicuro del veicolo.

Regolamento EPA – Veicoli canadesi e USA

Un'officina di riparazioni o una persona di fiducia scelta dal proprietario possono occuparsi della manutenzione o della riparazione dei dispositivi e dei sistemi di controllo delle emissioni. Queste istruzioni non richiedono l'acquisto di componenti o interventi di assistenza da parte di BRP o concessionari autorizzati Can-Am On-Road.

Sebbene un concessionario autorizzato Can-Am On-Road disponga di una conoscenza tecnica approfondita e di utensili per la manutenzione del veicolo, la garanzia relativa alle emissioni non è subordinata all'intervento di un concessionario autorizzato Can-Am On-Road o di un altro ente con cui BRP abbia un rapporto commerciale.

È responsabilità del proprietario garantire una corretta manutenzione. Una richiesta di intervento in garanzia può essere rifiutata se, tra le altre cose, è stato il proprietario o il conducente a causare il problema per un uso o una manutenzione impropri.

Per quanto riguarda i reclami in garanzia relativi alle emissioni, BRP limita la diagnosi e la riparazione dei componenti coinvolti nelle emissioni ai concessionari autorizzati Can-Am On-Road. Per maggiori informazioni, consultare la *Garanzia sulle emissioni dell'EPA degli Stati Uniti* contenuta nella sezione della *Garanzia*

È necessario seguire le istruzioni relative ai requisiti carburante nella sezione rifornimento del presente manuale. Benché sia facile procurarsi benzina con una percentuale di etanolo superiore al 10%, l'Agenzia per la protezione dell'ambiente (EPA) degli Stati Uniti ha emesso un divieto di utilizzo di benzina con una percentuale di etanolo superiore al 10% che riguarda questo veicolo. L'uso di benzina con una percentuale di etanolo superiore al 10% con questo motore può danneggiare il sistema di controllo delle emissioni.

Pesanti condizioni di polvere o bagnato – Linee guida per la manutenzione del filtro dell'aria

La manutenzione del filtro dell'aria motore e del filtro dell'aria CVT dovrebbe adeguarsi alle condizioni di guida.

La frequenza nella manutenzione del filtro dell'aria deve essere aumentata quando si guida su sabbia asciutta, sporczia, ghiaia o condizioni simili che hanno un'alta dispersione di polvere o particelle. Inoltre, la guida frequente in condizioni di pioggia e traffico intenso aumenta le particelle d'aria che vengono intrappolate dai filtri dell'aria.

La guida in gruppo in queste condizioni comporta un ulteriore aumento della frequenza di manutenzione dei filtri.

Ispezione durante il periodo di rodaggio

Raccomandiamo di fare ispezionare il veicolo dopo i primi 5.000 km (3.000 mi) di funzionamento da un concessionario autorizzato Can-Am On-Road, da un'officina di riparazioni o da un'altra persona a propria discrezione. Questo intervento di manutenzione è molto importante e non deve essere trascurato.

NOTA: Questa ispezione iniziale è a carico del proprietario del veicolo.

Raccomandiamo di fare firmare questa ispezione dal concessionario autorizzato Can-Am On-Road, dall'officina di riparazioni o dalla persona scelta a propria discrezione che ha effettuato la prima ispezione.

Data di verifica

Firma del concessionario Can-Am On-Road autorizzato, dell'officina di riparazioni o della persona

Nome del concessionario Can-Am On-Road autorizzato, dell'officina di riparazioni o della persona

Programma di manutenzione

Assicurarsi di eseguire la manutenzione corretta con la frequenza indicata nelle tabelle.

La tabella di manutenzione indica gli elementi che devono essere affrontati in base a 2 criteri, qualunque sia il primo:

- Tempo del calendario
- Lettura contachilometri.

Anche le abitudini di guida determinano a quale criterio aderire. Ad esempio:

- Qualcuno che usa il veicolo ogni giorno o per frequenti e lunghi fine settimana seguirà la **lettura contachilometri** per stabilire la frequenza della propria manutenzione.
- Qualcuno che usa il veicolo raramente durante l'anno o solo in poche occasioni, (in vacanza, brevi tragitti un fine settimana ogni tanto) seguirà il **tempo del calendario** per stabilire la frequenza della propria manutenzione.

IMPORTANTE: La seguente tabella mostra l'applicazione di manutenzione appropriata per i primi 2 anni. Per gli anni successivi, ripetere alternativamente lo stesso schema.

Panoramica sulla manutenzione		
Anni di calendario	Odometro	Lavori di routine
—	5.000 km (3.000 mi)	Rodaggio
1	15.000 km (9.300 mi)	A
—	Oltre 15.000 km (9.300 mi)	A e B

Manutenzione periodica	Rodaggio	A	B
A = regolare C = pulire I = ispezionare L = lubrificare R = sostituire T = serrare	5.000 km (3.000 mi)	1 anno o 15.000 km (9.300 mi)	Dopo il 1° anno o 30.000 o 45.000 km (19.000 o 28.000 mi)
Erogazione dell'aria			
Filtro dell'aria del motore		R	
		Condizioni di polvere o di bagnato: R Ogni 15.000 km (9.300 mi), indipendentemente dal tempo di calendario	
Alloggiamento del filtro dell'aria del motore		C	
		Condizioni di polvere o di bagnato: C Ogni 15.000 km (9.300 mi), indipendentemente dal tempo di calendario	
Motore			
Livello dell'olio nel motore	I Ogni 1.500 km (1.000 mi), indipendentemente dal tempo di calendario		
Olio motore e filtro dell'olio	R	R	
Guarnizioni e tenute motore		I	
Filtro dell'olio del modulo HCM (Hydraulic Control Module)		R Ogni 45.000 km (28.000 mi), indipendentemente dal tempo di calendario	
Candele		R Ogni 5 anni o 45.000 km (28.000 mi)	
Emissioni			
Prefiltro di sfianto della tanica (modelli CARB ed EVAP)		R Ogni 45.000 km (28.000 mi), indipendentemente dal tempo di calendario	
Raffreddamento			

Manutenzione periodica	Rodaggio	A	B
A = regolare C = pulire I = ispezionare L = lubrificare R = sostituire T = serrare	5.000 km (3.000 mi)	1 anno o 15.000 km (9.300 mi)	Dopo il 1° anno o 30.000 o 45.000 km (19.000 o 28.000 mi)
Componenti del sistema di raffreddamento motore (concentrazione refrigerante, livello refrigerante, stato dei flessibili, morsetti, perdite)	I, A	I, A	
Radiatore		C	
Refrigerante		R Ogni 5 anni o 50.000 km (30.000 mi)	
Scarico			
Anelli del morsetto dello scarico		I, T	
Componenti di scarico (guarnizioni, tubi, condizione marmitta, perdite)		I	
Alimentazione del carburante			
Componenti carburante e funzione (tubazioni del carburante, fascette, tubi di evaporazione e filtro, perdite)		I	
Filtro del carburante in linea		R Ogni 5 anni o 45.000 km (28.000 mi)	
Freni			
Componenti e funzionamento freni	I	I	
Liquido dei freni		R Ogni 2 anni, indipendentemente dal contachilometri	
Comando			
Controllare l'allineamento della cinghia di trasmissione (intervento eseguito da un concessionario Can-Am On-Road autorizzato)		I, A	
Controllare la cinghia di trasmissione e la tensione (intervento eseguito da un	I, A	I, A	

Manutenzione periodica	Rodaggio	A	B
A = regolare C = pulire I = ispezionare L = lubrificare R = sostituire T = serrare	5.000 km (3.000 mi)	1 anno o 15.000 km (9.300 mi)	Dopo il 1° anno o 30.000 o 45.000 km (19.000 o 28.000 mi)
concessionario Can-Am On-Road autorizzato)			
Componenti e funzionamento trasmissione	I	I	
Pneumatici		I, A	
Dadi ruota	T	T	
Dado della ruota posteriore (Intervento eseguito da un concessionario Can-Am On-Road autorizzato)	T	T	
Specifiche elettriche			
Collegamenti e condizione batteria		I	
Moduli e aggiornamenti software applicabili		I	
Funzionamento degli interruttori dei comandi e dell'illuminazione	I	I	
Guida			
Componenti e funzionamento sterzo		I	
Comandi			
Funzionamento dell'acceleratore		I	
Carrozzeria e telaio			
Pannelli per carrozzeria e hardware	I, T	I, T	
Perni, serrature, cardini e nottolini	L	L	
Sospensione			
Componenti e funzionamento sospensioni		I Ogni 5 anni o 45.000 km (28.000 mi)	

Registro di manutenzione

Se richiesto, inviare una fotocopia dello storico manutenzione a BRP.

Pre-consegna	
Numero di serie: _____ Chilometraggio: _____ Ore: _____ Data: _____ N. concessionario: _____ Note: _____ _____	Firma/Timbro:
Vedere il bollettino delle procedure pre-consegna per conoscere le procedure di installazione dettagliate	

PRIMO tagliando	
Chilometraggio: _____ Ore: _____ Data: _____ N. concessionario: _____ Note: _____ _____	Firma/Timbro:
Per il programma di manutenzione vedere la sezione Informazioni sulla manutenzione di questa Guida del conducente	

Assistenza	
Chilometraggio: _____ Ore: _____ Data: _____ N. concessionario: _____ Note: _____ _____	Firma/Timbro:
Per il programma di manutenzione vedere la sezione Informazioni sulla manutenzione di questa Guida del conducente	

Assistenza	
Chilometraggio: _____ Ore: _____ Data: _____ N. concessionario: _____ Note: _____ _____	Firma/Timbro:
Per il programma di manutenzione vedere la sezione Informazioni sulla manutenzione di questa Guida del conducente	

Assistenza	
Chilometraggio: _____ Ore: _____ Data: _____ N. concessionario: _____ Note: _____ _____	Firma/Timbro:
Per il programma di manutenzione vedere la sezione Informazioni sulla manutenzione di questa Guida del conducente	

Assistenza	
Chilometraggio: _____ Ore: _____ Data: _____ N. concessionario: _____ Note: _____ _____	Firma/Timbro:
Per il programma di manutenzione vedere la sezione Informazioni sulla manutenzione di questa Guida del conducente	

Assistenza	
Chilometraggio: _____ Ore: _____ Data: _____ N. concessionario: _____ Note: _____ _____	Firma/Timbro:
Per il programma di manutenzione vedere la sezione Informazioni sulla manutenzione di questa Guida del conducente	

Assistenza	
Chilometraggio: _____ Ore: _____ Data: _____ N. concessionario: _____ Note: _____ _____	Firma/Timbro:
Per il programma di manutenzione vedere la sezione Informazioni sulla manutenzione di questa Guida del conducente	

Assistenza	
Chilometraggio: _____ Ore: _____ Data: _____ N. concessionario: _____ Note: _____ _____	Firma/Timbro:
Per il programma di manutenzione vedere la sezione Informazioni sulla manutenzione di questa Guida del conducente	

Assistenza	
Chilometraggio: _____ Ore: _____ Data: _____ N. concessionario: _____ Note: _____ _____	Firma/Timbro:
Per il programma di manutenzione vedere la sezione Informazioni sulla manutenzione di questa Guida del conducente	

Assistenza	
Chilometraggio: _____ Ore: _____ Data: _____ N. concessionario: _____ Note: _____ _____	Firma/Timbro:
Per il programma di manutenzione vedere la sezione Informazioni sulla manutenzione di questa Guida del conducente	

Assistenza	
Chilometraggio: _____ Ore: _____ Data: _____ N. concessionario: _____ Note: _____ _____	Firma/Timbro:
Per il programma di manutenzione vedere la sezione Informazioni sulla manutenzione di questa Guida del conducente	

Assistenza	
Chilometraggio: _____ Ore: _____ Data: _____ N. concessionario: _____ Note: _____ _____	Firma/Timbro:
Per il programma di manutenzione vedere la sezione Informazioni sulla manutenzione di questa Guida del conducente	

Assistenza	
Chilometraggio: _____ Ore: _____ Data: _____ N. concessionario: _____ Note: _____ _____	Firma/Timbro:
Per il programma di manutenzione vedere la sezione Informazioni sulla manutenzione di questa Guida del conducente	

PROCEDURE DI MANUTENZIONE

In questa sezione vengono fornite istruzioni relative ai principali interventi di manutenzione.

A causa della complessità di alcune procedure di manutenzione, sono richieste buone capacità meccaniche.

Il concessionario Can-Am On-Road autorizzato, l'officina di riparazioni o la persona scelta a propria discrezione devono effettuare diverse procedure.

Se non si è esperti di meccanica, contattare un concessionario Can-Am On-Road autorizzato, un'officina di riparazioni o una persona scelta a propria discrezione.

AVVERTENZA

Spegnere il motore e attenersi alle procedure di manutenzione durante l'esecuzione degli interventi di manutenzione. La mancata osservanza delle corrette procedure di manutenzione potrebbe provocare lesioni causate dalle parti calde, parti in movimento, elettricità, agenti chimici e altri rischi.

Olio motore

Olio motore consigliato

I motori Rotax® sono stati sviluppati e collaudati utilizzando l'olio XPS®.

BRP raccomanda di utilizzare sempre l'olio sintetico XPS o equivalente.

I danni causati dall'utilizzo di un olio non adatto a questo motore non saranno coperti dalla garanzia limitata BRP.

Olio motore XPS raccomandato

Olio di miscela sintetico 5W40

Se l'olio motore XPS raccomandato non è disponibile

- Utilizzare un olio sintetico o a miscela sintetica per motore 4 tempi

SAE che soddisfi o superi le seguenti specifiche tecniche dell'industria dei lubrificanti.

- Controllare sempre la certificazione dell'etichetta di assistenza API sul contenitore dell'olio per accertarsi che contenga almeno uno degli standard specificati.
 - **Classificazione servizio API SN o**
 - **JASO MA2**

Verificare il livello dell'olio motore

AVVISO

L'utilizzo del motore con un livello inadeguato di olio può causare gravi danni al motore. Seguire questa procedura per rilevare il corretto livello dell'olio motore.

Per poter eseguire la verifica del livello dell'olio nel motore, è necessario che il motore sia a temperatura di esercizio.

AVVISO

Regolare il livello dell'olio a motore freddo causerà un riempimento eccessivo.

1. Fare un giro di almeno 15 km (9 mi).
2. Parcheggiare il veicolo su una superficie piana e azionare il freno di stazionamento.
3. Lasciare il motore al minimo per 10 minuti.

⚠ AVVERTENZA

I gas di scarico contengono monossido di carbonio velenoso e possono accumularsi velocemente in zone chiuse o scarsamente ventilate. Se inalati, possono provocare lesioni gravi o morte. Avviare il motore solo in un'area aperta e ben ventilata.

AVVISO

Regolare il livello dell'olio a motore freddo causerà un riempimento eccessivo.

livello della tacca superiore o superarla.

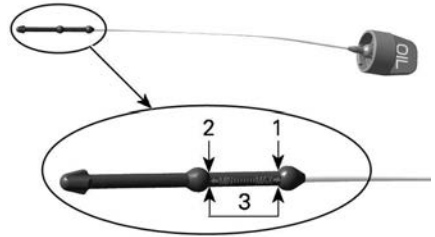

1. MAX
2. MIN
3. Range operativo, 500 ml (17 fl oz(US))

Livello dell'olio tra la tacca inferiore (MIN) e superiore (MAX):

1. Non aggiungere olio.
2. Inserire e serrare bene l'astina di misurazione olio.
3. Montare il coperchio di manutenzione laterale destro.

Livello dell'olio sotto la tacca di regolazione MIN:

1. Aggiungere circa 500 ml (17 fl oz (US)) di olio consigliato.

NOTA:

La quantità di olio tra il livello MIN e MAX corrisponde a 500 ml (17 fl oz (US)).

2. Riaccendere il motore e tenerlo al minimo per 10 minuti.

4. Spegnerne il motore.

NOTA:

La verifica del livello dell'olio nel motore deve essere eseguita entro 2 minuti dall'arresto del motore.

5. Rimuovere il coperchio di manutenzione laterale destro. Vedere *Pannelli della carrozzeria*.
6. Svitare e togliere l'astina di misurazione olio.

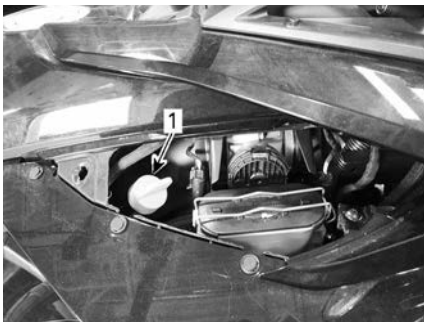
**ESEMPIO TIPO**

1. Astina di misurazione olio
7. Pulire l'astina di misurazione olio.
8. Inserire di **nuovo l'astina, avvitandola** completamente.
9. Svitare nuovamente e rimuovere l'astina di misurazione dell'olio.
10. Verificare il livello dell'olio motore sull'astina. Dovrebbe essere a

⚠ AVVERTENZA

I gas di scarico contengono monossido di carbonio velenoso e possono accumularsi velocemente in zone chiuse o scarsamente ventilate. Se inalati, possono provocare lesioni gravi o morte. Avviare il motore solo in un'area aperta e ben ventilata.

AVVISO

Regolare il livello dell'olio a motore freddo causerà un riempimento eccessivo.

3. Spegner il motore.
4. Ricontrollare il livello dell'olio.

NOTA:

La verifica del livello dell'olio nel motore deve essere eseguita entro 2 minuti dall'arresto del motore.

5. Ripetere i passaggi sopra descritti finché il livello dell'olio non raggiunge un livello tra la tacca inferiore e superiore dell'astina. **Non riempire eccessivamente.**
6. Inserire e serrare bene l'astina di misurazione olio.
7. Montare il coperchio di manutenzione laterale destro.

Cambio dell'olio motore e del filtro dell'olio

1. Prima di cambiare l'olio, accertarsi che il veicolo si trovi su una superficie piana.

AVVISO

L'olio e il filtro dell'olio vanno sostituiti contemporaneamente. Il cambio dell'olio deve essere effettuato a motore caldo.

⚠ ATTENZIONE

L'olio motore potrebbe scottare.

2. Rimuovere i seguenti pannelli laterali della carrozzeria di destra, vedere la sezione *Carrozzeria*:
 - Coperchio di manutenzione laterale
 - Pannello laterale
3. Pulire la zona attorno al tappo di scarico sotto il coperchio della coppa dell'olio.
4. Posizionare una bacinella adatta per la raccolta dell'olio sotto il coperchio della coppa dell'olio.
5. Rimuovere il tappo di scarico e gettare via gli O-ring e la rondella di tenuta.

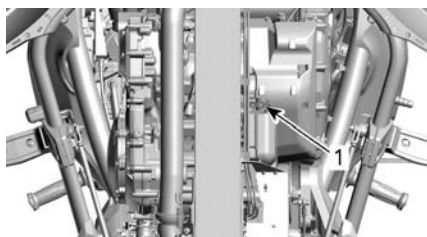

ESEMPIO TIPO

1. *Tappo di scarico*

6. Rimuovere l'astina di misurazione olio.
7. Lasciare che l'olio fuoriesca completamente.
8. Pulire l'area attorno al tappo di scarico magnetico della copertura della frizione.
9. Posizionare una bacinella adatta per la raccolta dell'olio sotto la copertura della frizione.
10. Rimuovere il tappo di scarico magnetico e gettare via l'anello di tenuta.

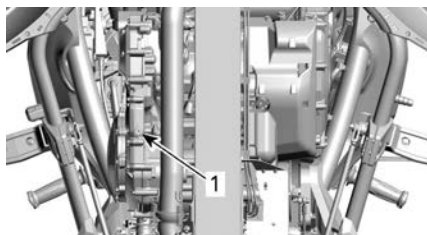

ESEMPIO TIPO

1. *Tappo di scarico magnetico*

11. Rimuovere il coperchio del filtro dell'olio e smaltire gli O-ring.
12. Rimuovere e smaltire il filtro dell'olio.

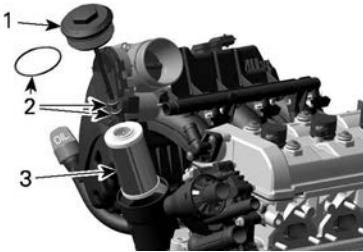

1. Coperchio filtro dell'olio
2. O-ring
3. Filtro dell'olio

13. Lasciare che l'olio fuoriesca completamente dalla copertura della frizione.
14. Controllare e pulire la cavità del filtro dell'olio da sporcizia e agenti inquinanti.
15. Pulire il magnete del tappo di scarico.
16. Usando rondelle di tenuta e O-ring **NUOVI**, installare entrambi i tappi di scarico.

AVVISO

Non riutilizzare mai le rondelle e gli O-ring di tenuta del tappo di scarico. Sostituirla sempre con una nuova.

17. Stringere i tappi di scarico come specificato.

Coppia di serraggio

Tappo di scarico (coperchio della coppa dell'olio)	$28 \pm 2 \text{ Nm}$ ($21 \pm 1 \text{ lbf-ft}$)
--	--

Coppia di serraggio

Tappo di scarico magnetico (copertura frizione)	$20 \pm 2 \text{ Nm}$ ($15 \pm 1 \text{ lbf-ft}$)
---	--

18. Inserire un filtro dell'olio **NUOVO**.
19. Installare **NUOVI** O-ring sul coperchio del filtro dell'olio.
20. Montare le viti del coperchio del filtro dell'olio e serrarle secondo le specifiche.

Coppia di serraggio

Coperchio filtro dell'olio	$25 \pm 3 \text{ Nm}$ ($18 \pm 2 \text{ lbf-ft}$)
----------------------------	--

21. Riempire il serbatoio dell'olio con la quantità richiesta dell'olio motore consigliato.
22. Inserire di nuovo l'astina, avvitanola completamente.
23. Controllare il livello di olio nel motore. Vedere *Controllo del livello olio motore* in questa sezione.

AVVISO

Accertarsi che la spia di segnalazione pressione olio si spenga entro 5 secondi dall'accensione del motore. Nel caso in cui la spia di segnalazione pressione olio rimanga accesa per oltre 5 secondi, SPEGNERE IL MOTORE e ricontrollare il livello dell'olio.

24. Controllare che non siano presenti perdite nel coperchio del filtro dell'olio, nel tappo di scarico magnetico (coperchio frizione) e nel tappo di scarico (coperchio della coppa dell'olio).
25. Rimontare tutti i pannelli della carrozzeria rimossi.
26. Smaltire l'olio usato seguendo tutte le normative ambientali locali.

Filtro dell'aria

Rimozione del filtro dell'aria

1. Rimuovere il coperchio di manutenzione laterale sinistro, vedere *Pannelli della carrozzeria* nella sezione *Equipaggiamento*.
2. Rimuovere le viti di fissaggio del coperchio del filtro dell'aria.

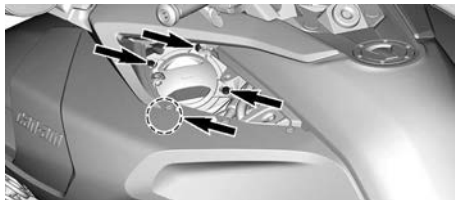

TIPICO

3. Sui modelli T e Limited, rimuovere i rivetti di plastica e mettere da parte il cablaggio.

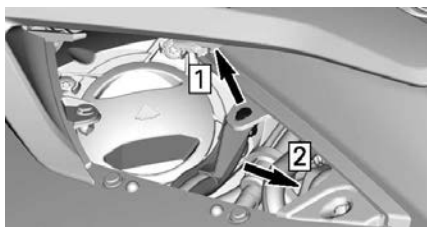

MODELLI T E LIMITED

1. Rimuovere il rivetto di plastica
2. Spostare il cablaggio elettrico
4. Rimuovere il filtro dell'aria.

AVVISO

Rimuovere lentamente il filtro dell'aria per evitare che polvere e detriti cadano nella zona pulita del silenziatore di aspirazione dell'aria.

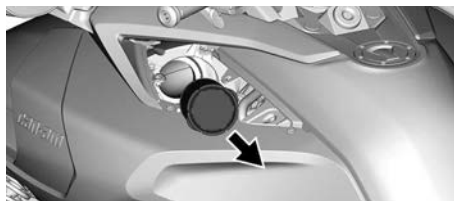

CONFIGURAZIONE TIPICA - RIMUOVERE IL FILTRO DELL'ARIA DAL SILENZIATORE DI ASPIRAZIONE DELL'ARIA.

Ispezione del filtro dell'aria

Ispezionare il filtro dell'aria, controllare la presenza di sporco o danni.

AVVISO

Non è consigliabile soffiare aria compressa nel filtro in carta. Questo potrebbe danneggiare le fibre della carta e ridurre le sue capacità filtranti in ambienti polverosi.

AVVISO

Non lavare il filtro in carta con soluzioni detergenti.

AVVISO

Ispezionare il silenziatore di aspirazione dell'aria ed eliminare polvere e detriti facendo attenzione a non soffiare o fare entrare elementi estranei nell'estremità pulita delle aperture per l'ingresso dell'aria.

AVVISO

Eliminare lentamente eventuali detriti e polvere entrati nell'estremità pulita del silenziatore di aspirazione dell'aria. Pulire estraendo i batuffoli di polvere, non spingendoli verso l'interno.

Se necessario, sostituire il filtro dell'aria come previsto dal programma di manutenzione e dall'uso specifico

(specialmente se l'ambiente è polveroso).

Installazione del filtro dell'aria

1. Verificare che l'anello su cui deve poggiare il filtro dell'aria sia piatto e posizionato correttamente.
2. Assicurarsi che il filtro dell'aria sia orientato correttamente.

NOTA:

Una zona speciale del filtro consente di scrivere la data e il chilometraggio al momento in cui il filtro è stato montato.

3. Collocare il coperchio del filtro dell'aria sopra il silenziatore di aspirazione dell'aria.
4. Serrare le viti con uno schema a stella.

Coppia di serraggio	
Viti coperchio filtro aria	$3 \pm 0,5 \text{ Nm}$ ($27 \pm 4 \text{ lbf-in}$)

5. Sui modelli T e Limited, riposizionare il cablaggio e installare il rivetto di plastica.

Liquido refrigerante motore

Liquido refrigerante motore consigliato

AVVISO

Usare sempre un antigelo a base di glicole etilenico che contenga inibitori della corrosione specifici per la combustione interna di motori in alluminio.

Per evitare un possibile deterioramento del sistema antigelo, usare sempre la stessa marca. Non mischiare mai marche diverse a meno che l'impianto di raffreddamento sia stato completamente lavato e riempito.

Liquido refrigerante XPS raccomandato

Liquido refrigerante premiscelato a lunga durata

Se il prodotto XPS raccomandato non è disponibile

Usare un fluido di raffreddamento a basso contenuto di silicato, premiscelato con etilene glicolico (50% -50%) a lunga durata, specificamente formulato per i motori a combustione interna in alluminio.

Verifica del livello del liquido refrigerante

A motore freddo, controllare il livello del liquido refrigerante come descritto di seguito:

1. Posizionare il veicolo su una superficie piana e stabile.
2. Aprire lo scomparto anteriore.
3. Rimuovere il coperchio di manutenzione anteriore, fare riferimento a *Carrozzeria*.
4. Controllare il livello del liquido refrigerante sul lato destro. Il liquido refrigerante deve essere visibile appena sopra la tacca COLD (livello minimo a freddo).

NOTA:

Se il motore è caldo, il liquido refrigerante deve essere visibile senza superare la tacca HOT (livello massimo a caldo).

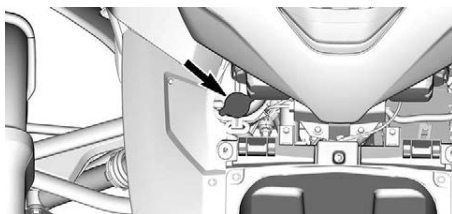

5. Se richiesto, aggiungere liquido refrigerante fino a quando è visibile

nel serbatoio portandolo appena sopra la tacca COLD (livello massimo a freddo). Usare un imbuto per impedire le perdite di liquido.

Non riempire eccessivamente.

- Interrompere il rabbocco non appena il liquido è visibile nel tubo.

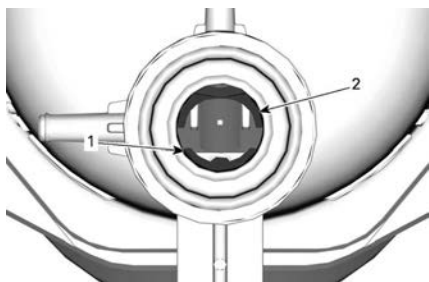

- Tacca COLD, riferimento del livello del liquido a freddo
- Tacca HOT, riferimento del livello del liquido a caldo

- Reinstallare il coperchio di manutenzione.

NOTA:

Un sistema del liquido refrigerante che richiede frequenti rabbocchi è indice di perdite o problemi del motore. Rivolgersi a un concessionario autorizzato Can-Am On-Road.

Ventola radiatore

- Rimuovere eventuali detriti dalle griglie.

AVVISO

Non utilizzare idropulitrici ad alta pressione perché potrebbero danneggiare le alette del radiatore. Pulire solo utilizzando aria compressa dal lato posteriore (soffiare l'aria dal lato posteriore verso il lato anteriore).

- Per accedere a radiatori, rimuovere le viti che fissano la griglia anteriore.



VITI GRIGLIA ANTERIORE

- Tirare la griglia anteriore per rimuoverla.



Batteria

Ubicazione della batteria

La batteria si trova nello scomparto anteriore. Per accedere alla batteria, aprire lo scomparto anteriore.

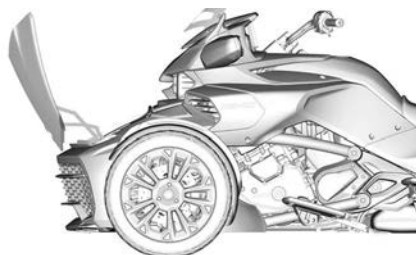

CONFIGURAZIONE TIPICA - SCOMPARTO ANTERIORE APERTO

Rimuovere la cesta.

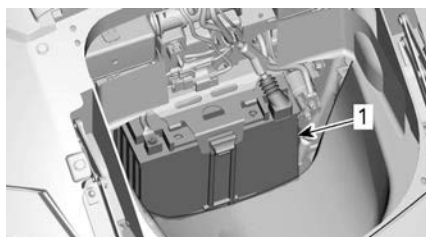

- Batteria

Carica della batteria

Il veicolo è provvisto di una batteria senza manutenzione sigillata. Non è necessario aggiungere acqua per regolare il livello dell'elettrolita. Nel caso in cui il veicolo non fosse stato utilizzato per almeno un mese, potrebbe essere necessario caricare la batteria.

Far sostituire la batteria solo da un concessionario Can-Am On-Road autorizzato.

⚠ AVVERTENZA

Non usare acido per batterie al piombo convenzionali. L'acido potrebbe fuoriuscire dallo sfianto della batteria. L'acido potrebbe fuoriuscire anche nel caso in cui l'alloggiamento della batteria fosse danneggiato o incrinato, causando gravi ustioni.

È possibile caricare la batteria mentre è installata sul veicolo.

È possibile utilizzare un caricabatterie standard. Se la batteria è scarica, è possibile avviare il mezzo con i cavi (vedere la sezione *Riparazioni su strada*).

Per caricare la batteria a casa, è possibile utilizzare un "caricatore per batterie" per rallentare il caricamento della batteria. Questo tipo di caricatore può essere lasciato collegato per periodi prolungati di tempo senza danneggiare la batteria. Seguire sempre i tempi di caricamento indicati nelle istruzioni del caricatore.

AVVISO

Attenersi alle istruzioni fornite insieme al caricabatterie. Una procedura di caricamento non corretta potrebbe danneggiare la batteria.

Per caricare la batteria, procedere come descritto di seguito:

1. Aprire lo scomparto anteriore.
2. Rimuovere la cesta, fare riferimento a *Pannelli della carrozzeria*.
3. Collegare prima il cavo ROSSO (+) al terminale corrispondente.

AVVISO

Collegare sempre prima il cavo ROSSO (+) per evitare di danneggiare l'impianto elettrico del veicolo.

4. Collegare il cavo NERO (-) al terminale corrispondente.

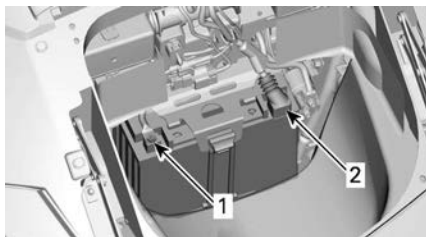

1. Terminale NERO (-)
2. Terminale ROSSO (+)

5. Avviare il caricabatterie. Il tempo di carica varia in base alla frequenza di caricamento.

Quando la batteria è carica:

6. Scollegare prima il cavo NERO (-).

AVVISO

Scollegare sempre prima il cavo NERO (-) per evitare di danneggiare l'impianto elettrico del veicolo.

7. Scollegare il cavo ROSSO (+).
8. Rimettere la cesta al suo posto e chiudere lo scomparto anteriore.

Cinghia di trasmissione

Ispezionare visivamente l'allineamento della cinghia di trasmissione prima di ogni uso.

L'allineamento della cinghia e la regolazione del gioco devono essere

sempre eseguiti da un concessionario Can-Am On-Road autorizzato come previsto dal Programma di manutenzione.

Allineamento della cinghia di trasmissione

Se la cinghia supera il bordo esterno del pignone, farla allineare correttamente da un concessionario Can-Am On-Road autorizzato il prima possibile.

NOTA:

La cinghia **NON** deve toccare la flangia dal **PIGNONE**.

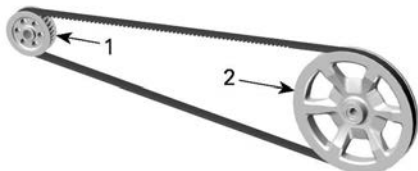

ESEMPIO TIPO

1. Pignone
2. Corona

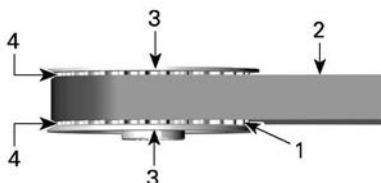

CONFIGURAZIONE TIPICA - PIGNONE

1. Denti corona posteriore
2. Cinghia
3. Flangia del pignone
4. Distanza tra la flangia e la cinghia

Usura della cinghia di trasmissione

Ispezionare la cinghia di trasmissione con il veicolo in folle, il motore spento, su una superficie piana con ampio spazio: è necessario spingere il veicolo in avanti e indietro per verificare la lunghezza completa della cinghia.

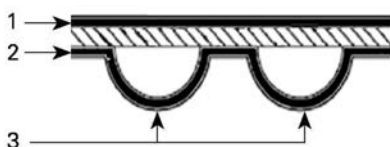



SUPERFICI DELLA CINGHIA DI TRASMISSIONE

1. Superficie esterna
2. Superficie laterale dei denti
3. Dente

Controllare le condizioni seguenti:

Condizioni di usura	Azione richiesta
Condizioni buone 	Nessuna
Incrinature 	Controllare le condizioni
Scheggiature minori 	Controllare le condizioni
Rotture evidenti 	Sostituire la cinghia
Usura gancio 	Sostituire la cinghia
Denti mancanti 	Sostituire la cinghia

Condizioni di usura	Azione richiesta
Tessuto della cinghia usurato, esposizione di componenti interni 	Sostituire la cinghia
Danni causati da sassi 	Sostituire la cinghia

NOTA:

Le incrinature non richiedono la sostituzione della cinghia ma è necessario tenerle sotto controllo in quanto potrebbero causare rotture gravi o la perdita della dentatura costringendo alla sostituzione della cinghia. Danni al centro della cinghia richiedono l'eventuale sostituzione ma quando le rotture si estendono al bordo della cinghia, il guasto della cinghia è prossimo.

Quando si sostituisce una cinghia di trasmissione, sostituire anche le corone per aumentarne la durata di vita.

Tensione della cinghia di trasmissione

Durante la guida, se si percepiscono vibrazioni o rumori provenienti dalla cinghia o se la cinghia salta dal pignone, fare regolare il prima possibile la tensione della cinghia da un concessionario Can-Am On-Road autorizzato. Prestare particolare attenzione durante il rodaggio (primi 1 000 km (600 mi)).

Pneumatici e ruote**⚠ AVVERTENZA**

Pneumatici non del tipo consigliato, danneggiati, usurati al di sotto dell'indicatore limite minimo di usura del battistrada o non correttamente gonfiati possono causare la perdita di controllo.

Gli pneumatici nuovi non offrono la massima efficienza fino al completamento del rodaggio. Le frenate, l'aderenza in curva e il VSS potrebbero non essere ottimali, quindi prestare la massima attenzione. Per rodare gli pneumatici, è necessario percorrere almeno 300 km (200 mi) con frequenti frenate. In caso di frenata meno frequenti, la distanza sarà maggiore.

Gli pneumatici sono stati specificamente progettati per questo veicolo. Usare solo pneumatici radiali raccomandati da BRP, che possono essere ordinati unicamente presso un concessionario autorizzato Can-Am On-Road.

Quando il pneumatico viene rimosso o sostituito, eseguire le seguenti operazioni:

- Controllare e pulire il cuscinetto della corona. Sostituire in caso di danneggiamento o rottura.
- Controllare e pulire i cuscinetti dell'asse posteriore. Sostituire in caso di danneggiamento o rottura.
- Sostituire e lubrificare il paraolio del cuscinetto dell'asse posteriore.
- Sostituire e lubrificare l'o-ring dell'asse posteriore.
- Controllare e pulire le boccole anti-usura dell'asse posteriore. Sostituire in caso di danneggiamento o rottura.

Quando la ruota posteriore viene rimossa o sostituita, eseguire le seguenti operazioni:

- Sostituire il dado della ruota posteriore.
- Sostituire e lubrificare il paraolio del cuscinetto dell'asse posteriore.
- Sostituire e lubrificare l'o-ring dell'asse posteriore.
- Controllare le condizioni dello smorzatore in gomma. Sostituire in caso di danneggiamento o rottura.

Pressione degli pneumatici

Utilizzare la pressione di gonfiaggio a freddo raccomandata per prestazioni ottimali e usura regolare degli pneumatici. Un gonfiaggio insufficiente o eccessivo può causare un'usura irregolare del battistrada.

La pressione di gonfiaggio degli pneumatici raccomandata è riportata sull'etichetta degli pneumatici all'interno del coperchio di manutenzione lato destro.

In caso di cambiamento della temperatura esterna, anche le pressioni di gonfiaggio degli pneumatici cambiano di conseguenza. Una diminuzione di 6 °C (43 °F) può causare una corrispondente diminuzione di pressione di 7 kPa (1 lbf/in²). Controllare la pressione degli pneumatici frequentemente e regolarla al valore corretto.

NOTA:

La differenza di pressione tra il lato sinistro e quello destro non deve superare 3,4 kPa (0,5 lbf/in²).

Danni ai pneumatici

Controllare gli pneumatici per eventuali segni di:

- Tagli, squarci e rotture negli pneumatici.
- Sporgenze o bugne sulla parte laterale dei pneumatici o del battistrada.
- Chiodi o altri oggetti estranei sulla parte laterale degli pneumatici o del battistrada.

- Perdite d'aria (fischio) causate da un cerchione danneggiato o valvola difettosa.

Se si verifica una qualsiasi delle condizioni sopra indicate, fare riparare o sostituire al più presto lo pneumatico da un concessionario autorizzato Can-Am On-Road.

Usura del battistrada dello pneumatico

Controllare la profondità minima del battistrada mediante appositi indicatori (barrette di gomma dura sagomate sulla base del battistrada; 1 in nella seguente figura). Verificare tre punti del battistrada dello pneumatico:

- Bordo esterno
- Centro
- Bordo interno.

Gli indicatori di usura battistrada verranno visualizzati sui battistrada usurati alla profondità minima. Quando sul battistrada appare almeno un indicatore di usura battistrada, fare sostituire al più presto lo pneumatico da un concessionario autorizzato Can-Am On-Road.

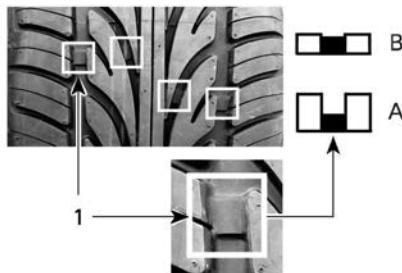

USURA DEL BATTISTRADA DELLO PNEUMATICO

1. Indicatore limite di usura del battistrada

- A. Profondità appropriata del battistrada
- B. Profondità minima, sostituire pneumatico

È normale rilevare usura non lineare sugli pneumatici in base alle condizioni stradali e abitudini di guida. I bordi

interni o esterni degli pneumatici anteriori e il battistrada centrale dello pneumatico posteriore si usureranno in maniera disuguale in base alla guida aggressiva o lineare del veicolo.

Rotazione pneumatici

Ruotare gli pneumatici anteriori quando l'altezza del battistrada è ridotta a 4 mm (5/32 in). Questo permetterà di massimizzare la durata degli pneumatici.

⚠ AVVERTENZA

Gli pneumatici sono progettati per ruotare solo in una direzione. Non sostituire la ruota anteriore di sinistra con quella di destra e viceversa. Per effettuare la rotazione, gli pneumatici dovranno essere rimossi dai cerchi. Se si monta uno pneumatico sul lato errato, la trazione è inferiore e si potrebbe perdere il controllo.

⚠ ATTENZIONE

Non appoggiarsi al raggio della ruota anteriore mentre si cerca di ruotarla in quanto le dita potrebbero rimanere intrappolate tra la ruota e la pinza del freno.

Modulo di registrazione degli pneumatici

In caso di ritiro degli pneumatici, è necessario aver fornito il proprio nome e indirizzo per poter essere contattati. In qualità di produttore di veicoli, BRP mantiene una registrazione del numero di identificazione dello pneumatico (TIN, Tire Identification Number) associato al numero di identificazione del veicolo (VIN, Vehicle Identification Number) (vedere *Identificazione del veicolo*) e alle informazioni aggiornate sul proprietario.

In caso di sostituzione di uno pneumatico sul veicolo, è necessario

compilare un "Modulo di registrazione pneumatico" e inviarlo al servizio clienti del produttore dello pneumatico. Il "Modulo di registrazione pneumatico" è disponibile presso i concessionari Can-Am On-Road autorizzati.

Freni

⚠ AVVERTENZA

I freni nuovi non funzionano alla massima efficacia fino al termine del periodo iniziale di rodaggio. Le prestazioni di frenata potrebbero essere ridotte, quindi prestare la massima attenzione. Per rodare i freni, è necessario percorrere almeno 300 km (200 mi) con frequenti frenate. In caso di frenata meno frequenti, la distanza sarà maggiore.

Verificare il livello del liquido dei freni

Utilizzare esclusivamente il liquido per freni DOT 4 da un contenitore sigillato.

Controllare il livello del liquido dei freni nel seguente modo:

1. Posizionare il veicolo su una superficie piana e stabile.
2. Sul lato DX, rimuovere il coperchio di manutenzione laterale e il pannello laterale. Vedere *Pannelli della carrozzeria*.
3. Verificare il livello del liquido dei freni nel serbatoio. Dovrebbero superare entrambi la tacca MIN.

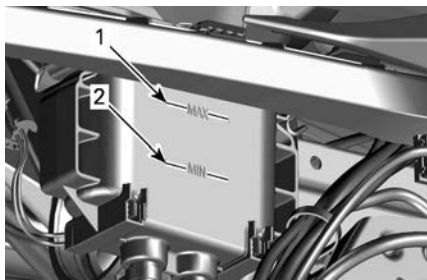

1. Tacca livello MAX del liquido dei freni
2. Tacca livello MIN del liquido dei freni

4. Se necessario, aggiungere liquido. Vedere la sezione *Aggiunta del liquido dei freni*.

⚠ ATTENZIONE

Un livello basso del liquido dei freni potrebbe indicare una perdita o pattini dei freni usurati. Rivolgersi a un concessionario autorizzato Can-Am On-Road.

Aggiunta di liquido dei freni

1. Pulire e rimuovere il tappo del serbatoio.

⚠ AVVERTENZA

Pulire il tappo del serbatoio prima di rimuoverlo. Utilizzare esclusivamente il liquido per freni DOT 4 da un contenitore sigillato.

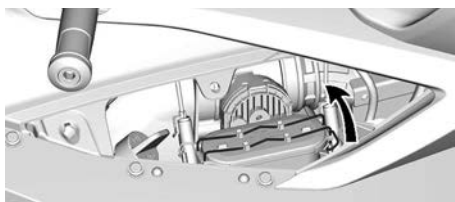

2. Portare il liquido alla tacca MAX (livello massimo)

NOTA:

La sostituzione delle pastiglie dei freni fa aumentare il livello del liquido dei freni. Se la sostituzione avviene quando il livello è alla tacca MAX, possono verificarsi fuoriuscite.

AVVISO

Il liquido dei freni può danneggiare la plastica o le superfici verniciate. Rimuovere le eventuali perdite.

3. Rimontare il tappo di riempimento e bloccarlo.
4. Reinstallare il pannello laterale e il coperchio di manutenzione laterale.

Controllare il sistema frenante

I freni anteriori e posteriori sono del tipo idraulico a disco. Sono auto-regolanti e non richiedono nessuna messa a punto.

Anche il pedale del freno non richiede la regolazione.

Per mantenere i freni in buone condizioni, controllare quanto segue come descritto nella sezione *Programma di manutenzione*:

- Intero sistema frenante per le perdite dei liquidi
- Pedale del freno per una sensazione di spugnosità al tatto
- Dischi dei freni per usura eccessiva e condizioni della superficie
- Pattini dei freni per usura, danno o gioco.

Nel caso in cui si rilevino problemi al sistema frenante, consultare un concessionario Can-Am On-Road autorizzato.

Fari

Controllo dell'orientamento dei fari

1. Verificare che gli pneumatici siano stati gonfiati in modo corretto. Fare riferimento all'etichetta *Pressioni pneumatici e carico massimo*.
2. Posizionare il veicolo a 10 m (33 ft) da una superficie di prova. Assicurarsi che il veicolo si trovi su una superficie piana.

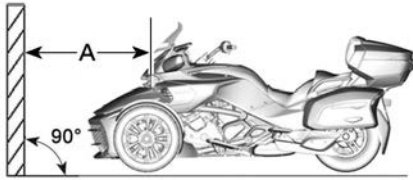

ESEMPIO TIPO

- A. 10 m (33 piedi)

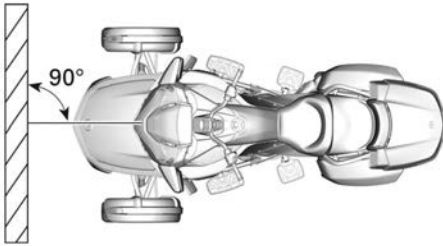

ESEMPIO TIPO

3. Tracciare 4 linee parallele rispetto al suolo sulla superficie di prova seguendo le istruzioni di seguito:

Linee sulla superficie di prova	
Linea A	677 mm(26-21/32 in)
Linea B	627 mm(24-11/16 in)
Linea C	565 mm(22-1/4 in)
Linea D	515 mm(20-9/32 in)

4. Far sedere l'autista al posto di guida.
5. Selezionare gli **abbaglianti**.

6. L'orientamento del fascio di luce è corretto quando il punto di focalizzazione (punto più chiaro) di riflessione del faro è compreso tra i segni di riferimento superiori.

Tutti i modelli

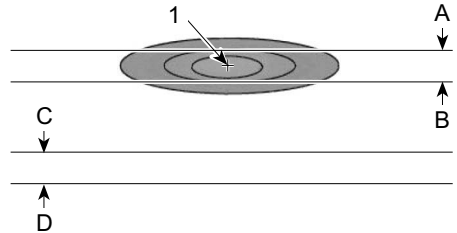

CONFIGURAZIONE TIPICA - RIFLESSO DEI FARI SULLA SUPERFICIE DI PROVA - ABBAGLIANTI

1. Punto di focalizzazione

- A. 677 mm (26-21/32 in) da terra
 B. 627 mm (24-11/16 in) da terra
 C. 565 mm (22-1/4 in) da terra
 D. 515 mm (20-9/32 in) da terra

7. Selezionare gli anabbaglianti.
8. L'orientamento del fascio di luce è corretto quando il punto di focalizzazione (punto più chiaro) di riflessione del faro è compreso tra i segni inferiori.

Canada/USA

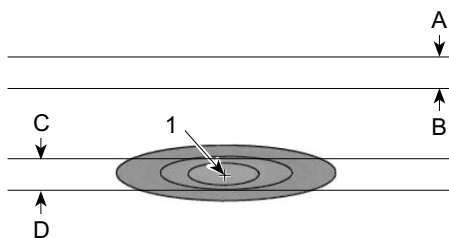

CONFIGURAZIONE TIPICA - RIFLESSO DEI FARI SULLA SUPERFICIE DI PROVA - ANABBAGLIANTI

1. Punto di focalizzazione

- A. 677 mm (26-21/32 in) da terra
- B. 627 mm (24-11/16 in) da terra
- C. 565 mm (22-1/4 in) da terra
- D. 515 mm (20-9/32 in) da terra

Tutti tranne Canada/USA

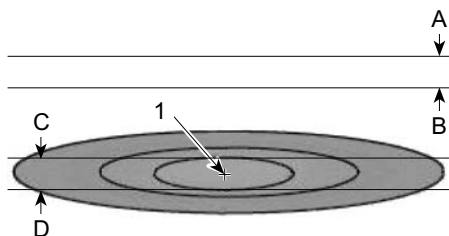

CONFIGURAZIONE TIPICA - RIFLESSO DEI FARI SULLA SUPERFICIE DI PROVA - ANABBAGLIANTI

1. Punto di focalizzazione

- A. 677 mm (26-21/32 in) da terra
- B. 627 mm (24-11/16 in) da terra
- C. 565 mm (22-1/4 in) da terra
- D. 515 mm (20-9/32 in) da terra

NOTA:

Nei paesi con la guida a sinistra, il supporto deve essere montato a sinistra.

Regolazione orientamento dei fari

Abbaglianti - Modelli S

1. Rimuovere il coperchio di manutenzione anteriore. Fare riferimento a *Equipaggiamento*.

2. Regolare ogni faro ruotando l'apposito regolatore situato nell'alloggiamento del faro. Girare in senso antiorario per sollevare il faro e in senso orario per abbassare il faro. Regolare entrambi i fari allo stesso modo.

NOTA:

Non superare una coppia di 1,5 Nm (13 lbf-in).

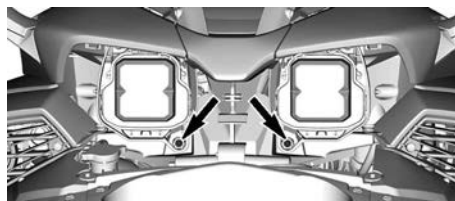

Abbaglianti - Modelli T e Limited

1. Rimuovere il coperchio di manutenzione anteriore. Fare riferimento a *Equipaggiamento*.
2. Regolare ogni faro ruotando l'apposito regolatore situato nell'alloggiamento del faro. Girare in senso antiorario per sollevare il faro e in senso orario per abbassare il faro. Regolare entrambi i fari allo stesso modo.

NOTA:

Non superare una coppia di 1,5 Nm (13 lbf-in).

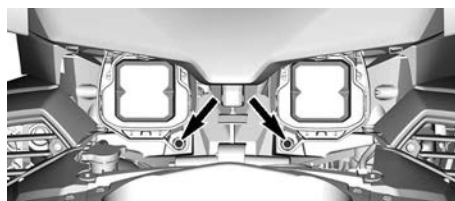

Anabbagliante

1. Rimuovere il pannello laterale e il coperchio di manutenzione laterale. Vedere *Pannelli della carrozzeria*.

2. Ruotare la vite di regolazione superiore per regolare l'altezza del fascio. Regolare entrambi i fari allo stesso modo.

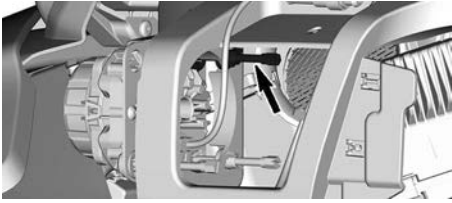

MANUTENZIONE DEL VEICOLO

Pulizia del veicolo

Non utilizzare apparecchiature di pulizia ad alta pressione (ad esempio quelle degli autolavaggi) in quanto potrebbero danneggiare alcune parti del veicolo.

AVVISO

Non pulire il parabrezza con detergente alcalino o acido, benzina o solventi per evitare danni.

AVVISO

Per le superfici opache, non usare cera, spray lucidanti o altri prodotti per vernici normali. Non lavare con materiali abrasivi. Non usare pulitori meccanici o lucidanti e non grattare le superfici con forza.

Per pulire il veicolo:

1. Risciacquare a fondo il veicolo con acqua per rimuovere eventuale sporcizia sullo strato superficiale.
2. Con un panno morbido e pulito, lavare il veicolo con acqua mescolata con detergente neutro, ad esempio sapone specifico per motociclette o automobili.

NOTA:

L'acqua calda funziona bene per rimuovere insetti dai finestrini e dalle carenature anteriori.

3. Mentre si lava il veicolo, verificare la presenza di grasso oppure olio. È possibile utilizzare un prodotto di manutenzione o uno sgrassatore delicato per automobili. Seguire scrupolosamente le istruzioni del produttore.

XPS Roadster wash

4. Asciugare il veicolo con una pelle di daino o un asciugamano morbido.

Veicoli con superfici opache

AVVISO

Per le superfici opache, non usare cera, spray lucidanti o altri prodotti per vernici normali. Non lavare con materiali abrasivi. Non usare pulitori meccanici o lucidanti e non grattare le superfici con forza.

Per le superfici opache, lavare a mano con una spugna morbida e un sapone delicato compatibile con le superfici opache. Per rimuovere impurità come sporco o insetti, usare un panno morbido e un solvente delicato. Prima della pulizia insaponare bene tutta l'area interessata. Strofinare delicatamente.

Questa superficie opaca potrebbe richiedere una pulizia più frequente.

Protezione del veicolo

Applicare una cera non abrasiva alle parti in plastica.

AVVISO

Non cerare o lucidare le superfici opache (comprese le finiture con vernici opache).

Superficie	Raccomandazione
Finiture lucide	Applicare solo cere non abrasive e compatibili con i rivestimenti trasparenti
Finiture opache	Non applicare cera

AVVISO

Non lucidare il parabrezza con detersivi per plastica/polish.

 **AVVERTENZA**

Non applicare una patina protettiva per vinile o plastica al sedile in quanto la superficie potrebbe diventare scivolosa e il conducente o il passeggero potrebbe cadere dal veicolo.

RIMESSAGGIO E PREPARAZIONE PRESTAGIONALE

Rimessaggio

Se non si utilizza il veicolo per almeno quattro mesi, ad esempio durante il periodo invernale, è necessario conservarlo correttamente per mantenerlo in buone condizioni.

BRP raccomanda di far eseguire una preparazione completa del veicolo per il rimessaggio da un concessionario autorizzato Can-Am On-Road, da un'officina di riparazioni o da un'altra persona a propria discrezione. oppure di attenersi alle seguenti procedure di base.

Preparare il veicolo al rimessaggio

1. Ispezionare il veicolo e, se necessario, fare eseguire interventi di manutenzione, riparazione o sostituzione da un concessionario autorizzato Can-Am On-Road, da un'officina di riparazioni o da un'altra persona a propria discrezione.

NOTA:

Per i cittadini USA e canadesi, fare riferimento alla *garanzia sulle emissioni dell'EPA degli Stati Uniti* contenuta nella sezione *Garanzia* per informazioni sui reclami in garanzia.

2. Sostituire l'olio motore e il filtro. Rivolgersi ad un concessionario autorizzato Can-Am On-Road, un'officina di riparazioni o una persona scelta a propria discrezione per interventi di manutenzione, riparazione o sostituzione.
3. Controllare i livelli del liquido refrigerante, liquido dei freni e liquido della frizione.
4. Riempire il serbatoio del carburante, aggiungere stabilizzatore del carburante e avviare il motore per impedire la formazione di ruggine nel motore e il deterioramento del carburante. Attenersi alle istruzioni riportate sulla confezione dello stabilizzatore del carburante.
5. Gonfiare tutti gli pneumatici alla pressione raccomandata.
6. Pulire il veicolo.
7. Lubrificare tutti i cavi dei comandi, i ganci, le serrature e le articolazioni di tutte le leve.
8. Chiudere e agganciare i fermi di tutti i vani di carico.
9. Coprire il veicolo con materiale impermeabile, ad esempio cerata. Evitare di utilizzare plastica o materiale simile non respirante che limita il flusso d'aria e favorisce l'accumulo di calore e umidità.
10. Parcheggiare il veicolo in una zona asciutta, lontano dalla luce diretta del sole e soggetto a piccole variazioni di temperatura.
11. Caricare lentamente la batteria una volta al mese alla tensione di caricamento consigliata di 2 A. Non è necessario rimuovere la batteria.

Preparazione prima dell'uso

Dopo un periodo di rimessaggio, il veicolo deve essere preparato e ispezionato prima della guida. Effettuare quanto segue:

1. Scoprire il veicolo.
2. Rimuovere gli stracci dalla presa d'aria del motore e dall'entrata della CVT e dall'apertura della marmitta.
3. Pulire il veicolo.

4. Caricare la batteria, se necessario.
5. Eseguire un'ispezione preliminare, quindi testare il veicolo a basse velocità.

Questa pagina è intenzionalmen-
te vuota

RIPARAZIONI SU STRADA

LINEE GUIDA PER LA DIAGNOSTICA

AVVISO

Se è necessario trasportare il veicolo, non trainarlo per evitare di causare gravi danni. Per maggiori dettagli, vedere la sezione *trasporto del veicolo*.

Impossibile mettere in folle

Se non si riesce a inserire la folle mentre il veicolo è fermo:

1. I giri del motore saranno automaticamente portati a circa 1.300 quindi saranno riportati al minimo.
2. Saranno effettuati 3 tentativi.
3. Se non funziona, ritentare premendo il pulsante per scalare o salire di marcia.

Impossibile cambiare marcia

Fare trasportare il veicolo presso il concessionario Can-Am On-Road più vicino.

Il motore non parte

Risoluzione dei problemi

1. IL MOTORE NON SI ACCENDE

Messaggio di sicurezza sull'indicatore multifunzione non confermato.

- *Leggere il messaggio di sicurezza e premere il pulsante MODE.*

L'interruttore di arresto motore è in posizione OFF.

- *Assicurarsi che l'interruttore di arresto motore sia in posizione ON.*

L'interruttore di accensione è in posizione OFF.

- *Portare l'interruttore di accensione in posizione ON.*

Batteria "morta" o collegamenti deboli della batteria.

- *Controllare la carica della batteria. Ricaricare se necessario (vedere le Procedure di manutenzione).*
- *Controllare le connessioni dei terminali della batteria nello scomparto anteriore (vedere le Procedure di manutenzione).*

Fusibile bruciato.

- *Controllare il fusibile (vedere come sostituire i fusibili e le luci in questa sezione).*

La marcia è innestata.

- *Se la marcia è inserita, premere il pedale del freno.*

La chiave non viene letta. Se l'immobilizzatore non riesce a leggere la chiave, il motore non verrà avviato. Le seguenti condizioni possono portare a una mancata lettura della chiave da parte dell'immobilizzatore:

- Chip danneggiato
- Presenza di un oggetto metallico di grandi dimensioni vicino alla chiave
- Presenza di un dispositivo elettronico vicino alla chiave
- Presenza di una seconda chiave con codice elettronico vicino alla chiave principale
- Presenza di forti campi elettromagnetici di altra natura nell'area in cui si trova la chiave
- *Se il motore non si avvia e sul quadrante viene visualizzato un messaggio di errore relativo alla chiave, assicurarsi che nessuna delle condizioni di cui sopra sia presente. Se il problema persiste anche in assenza di tali condizioni, rivolgersi a un concessionario Can-Am On-Road autorizzato.*

2. IL MOTORE GIRA MA NON SI AVVIA

Livello del carburante basso.

- *Riempire il serbatoio del carburante. Fare riferimento alle Procedure di base.*

Batteria debole.

- *Controllare la carica della batteria. Ricaricare se necessario (vedere le Procedure di manutenzione).*
- *Controllare le connessioni dei terminali della batteria nello scomparto anteriore (vedere le Procedure di manutenzione).*

Problema al sistema di gestione motore.

- *Verificare se la spia guasto motore è accesa durante l'avvio. Rivolgersi ad un concessionario autorizzato Can-Am On-Road, un'officina di riparazioni o una persona scelta a propria discrezione per interventi di manutenzione, riparazione o sostituzione. Consultare la Garanzia relativa alle emissioni dell'Agenzia per la protezione dell'ambiente (EPA) degli Stati Uniti qui acclusa per maggiori informazioni sulle richieste di intervento in garanzia.*







MESSAGGI NELL'INDICATORE MULTIFUNZIONE

Sull'indicatore multifunzione vengono visualizzate informazioni importanti sulle condizioni del veicolo. Quando si avvia il motore, verificare sempre se sul quadro indicatore multifunzione sono presenti messaggi particolari o spie accese.

Spie (Malfunzionamenti)		
Indicatore	Messaggio/ Avvertenza	Descrizione
	CONTROLLARE IL MOTORE	<ul style="list-style-type: none"> – Tutti i guasti attivi o attivati in precedenza che richiedono attenzione. – Non sono state attivate limitazioni del motore. – Contattare un concessionario autorizzato Can-Am On-Road non appena possibile.
	LIMP HOME (MODALITÀ DI EMERGENZA)	<ul style="list-style-type: none"> – Le anomalie critiche richiedono una diagnosi il prima possibile. – È stata attivata una limitazione del motore e/o il comportamento del motore è diverso. – * Fare trasportare il veicolo presso il più vicino concessionario autorizzato Can-Am On-Road.
	GUASTO VSS	<ul style="list-style-type: none"> – Malfunzionamento del Sistema di stabilità del veicolo.
	GUASTO AI FRENI Livello liquido freni insufficiente	<ul style="list-style-type: none"> – Verificare la presenza di perdite di liquido dei freni. – Controllare il livello del liquido dei freni e regolarlo (consultare <i>Procedure di manutenzione</i>).
	GUASTO AI FRENI Guasto freno di stazionamento	<ul style="list-style-type: none"> – Fare trasportare il veicolo presso il più vicino concessionario autorizzato Can-Am On-Road.
	FRENO DI STAZIONAMENTO APPLICATO	<ul style="list-style-type: none"> – Disinserire il freno di stazionamento.
	PRESSIONE BASSA DELL'OLIO	<ul style="list-style-type: none"> – Spegnerne il motore. – Verificare la presenza di perdite d'olio. – Controllare il livello dell'olio e regolare (consultare le <i>Procedure di manutenzione</i>).
	NO OIL	<ul style="list-style-type: none"> – Spegnerne il motore. – Verificare la presenza di perdite d'olio. – Controllare il livello dell'olio e regolare (consultare le <i>Procedure di manutenzione</i>).

Spie (Malfunzionamenti)		
Indicatore	Messaggio/ Avvertenza	Descrizione
	TENSIONE BATTERIA ALTA	– Indica una tensione elevata della batteria. Contattare un concessionario autorizzato Can-Am On-Road non appena possibile.
	BATTERIA DA 12 V	– Sovraccarico del sistema - Parcheggiare in un luogo sicuro.
	RISCALDAMENTO	– La potenza è ridotta.
	SURRISCALDAMEN TO MOTORE	– Temperatura del motore troppo alta.
	ALTA TEMPERATURA DEL MOTORE	<ul style="list-style-type: none"> – Arrestare e lasciare raffreddare il motore. – Controllare la presenza di eventuali perdite. – Controllare il livello del refrigerante e regolare (consultare <i>Procedure di manutenzione</i>). – Se il livello del refrigerante è adeguato e il surriscaldamento persiste, rivolgersi a un concessionario Can-Am On-Road autorizzato. Se il problema persiste, non avviare il motore.
	CHIAVE ERRATA	<ul style="list-style-type: none"> – Impossibile leggere la chiave (errato collegamento). – Assicurarsi che la chiave sia pulita e correttamente inserita. – Utilizzare la chiave giusta per il veicolo o contattare un concessionario autorizzato Can-Am On-Road.
	CONTROLLARE IL DPS	<ul style="list-style-type: none"> – Spia Controllo motore accesa (). – Indica che il DPS (Servosterzo dinamico) non funziona correttamente. – Contattare un concessionario autorizzato Can-Am On-Road non appena possibile.
	GUASTO SOSPENSIONI	<ul style="list-style-type: none"> – Controllare la pressione nella sospensione pneumatica. – Controllare il sensore di posizione della sospensione posteriore. – Fare trasportare il veicolo al concessionario Can-Am On-Road autorizzato più vicino per verificare la

Spie (Malfunzionamenti)

Indicatore	Messaggio/ Avvertenza	Descrizione
		taratura dei valori Min/Max della sospensione pneumatica.
	GUASTO TRASMISSIONE	<ul style="list-style-type: none"> - Rimuovere la chiave, attendere 20 secondi, reinserire la chiave. - Far riparare il veicolo da un concessionario Can-Am On-Road autorizzato.
	BATTITO	<ul style="list-style-type: none"> - Battito del motore (in questa situazione, il regime del motore è limitato). - Assicurarsi che il carburante utilizzato sia quello giusto. - Controllare la qualità del carburante; sostituirlo se necessario. - Se il surriscaldamento persiste, rivolgersi a un concessionario Can-Am On-Road autorizzato, un'officina o un professionista di fiducia.
	MODALITÀ SOMMERSA ATTIVA	<ul style="list-style-type: none"> - Rilasciare acceleratore per disattivare Modalità sommersa.
	L'ACCELERATORE È APERTO	<ul style="list-style-type: none"> - Rilasciare acceleratore per disattivare la limitazione.
	IL MOTORE SI SPESNE	<ul style="list-style-type: none"> - Procedura di spegnimento forzato dovuta al surriscaldamento del motore o a un problema alla pompa del carburante.
	GUASTO AL SENSORE DEL LIVELLO DEL CARBURANTE	<ul style="list-style-type: none"> - Il valore della resistenza del trasmettitore del carburante è fuori scala.
	LOW FUEL (LIVELLO DEL CARBURANTE BASSO)	<ul style="list-style-type: none"> - Il livello di carburante è basso o il serbatoio del carburante è quasi vuoto.

* BRP consiglia di far trasportare il veicolo se è accesa la spia LIMP HOME (MODALITÀ DI EMERGENZA). Se si utilizza il veicolo in LIMP HOME, evitare manovre brusche e recarsi immediatamente dal concessionario autorizzato Can-Am On-Road più vicino per effettuare un intervento di manutenzione prima di riprendere la guida. In modalità di emergenza, il motore entra in protezione limitando e giri e la velocità massima.

Possono inoltre essere visualizzati messaggi informativi importanti in concomitanza con le spie.

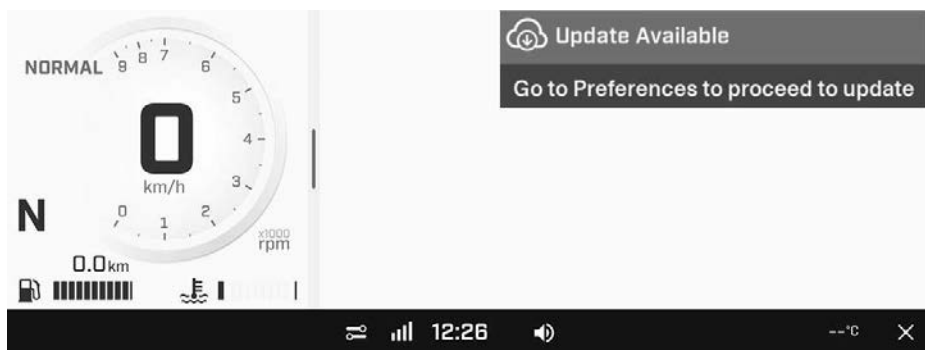

COSA FARE NELLE SEGUENTI CIRCOSTANZE

Perdita delle chiavi

Utilizzare la chiave di riserva per richiedere un'altra chiave al concessionario Can-Am On-Road autorizzato il prima possibile. **Se si perdono entrambe le chiavi**, l'interruttore di accensione, la serratura del vano di carico posteriore e quella del carrello BRP, se presente, dovranno essere sostituite e la spesa sarà a carico del proprietario.

Pneumatico sgonfio

In caso di foratura **grave** o di taglio nel battistrada, e se lo pneumatico è completamente sgonfio, far trasportare il veicolo al concessionario Can-Am On-Road più vicino. Per le istruzioni sul trasporto vedere la sottosezione *Trasporto del veicolo*.

In caso di foratura **lieve** dovuta a un chiodo o a un sasso e se il pneumatico non è completamente sgonfio, è possibile ripararlo provvisoriamente. Per riparare provvisoriamente uno pneumatico è possibile utilizzare un sigillante automatico per pneumatici o un kit di riparazione. Seguire le istruzioni del produttore fornite insieme al sigillante o al kit di riparazione pneumatici e far riparare o sostituire tempestivamente lo pneumatico da un concessionario Can-Am On-Road autorizzato **il prima possibile**.

Se si ripara provvisoriamente lo pneumatico, guidare a bassa velocità, con cura e controllare frequentemente la pressione dello pneumatico fino alla sostituzione o definitiva riparazione.

Batteria "morta"

Se la batteria è "morta" o eccessivamente scarica per avviare il motore,

può essere avviata tramite cavi di accoppiamento.

AVVERTENZA

Collegare i cavi di accoppiamento come specificato nella procedura di avviamento.

Le batterie possono emettere gas esplosivi che possono incendiarsi se i cavi di accoppiamento non vengono collegati correttamente.

Per avviare la batteria, procedere come descritto di seguito:

1. Se si utilizza un altro veicolo per avviare la batteria, spostare l'altro veicolo il più vicino possibile e preferibilmente davanti al veicolo da ricaricare. Fare attenzione che i due veicoli non si tocchino.
2. Inserire la marcia FOLLE (N) e azionare il freno di stazionamento.

NOTA:

Se la tensione della batteria è inferiore a 11 V, il freno di stazionamento non è attivabile.

3. Spegnerne il motore dell'altro veicolo e tutti gli accessori elettrici.
4. Aprire il cofano dell'altro veicolo.
5. Aprire lo scomparto anteriore del veicolo.
6. Accertarsi che l'interruttore di accensione sia posizionato su OFF.
7. Rimuovere la cesta. Vedere *Pannelli della carrozzeria*.
8. Collegare il terminale del cavo ROSSO (+) del dispositivo di avviamento al polo POSITIVO (+) della batteria scarica.
9. Collegare l'altra estremità del cavo ROSSO (+) di accoppiamento al terminale POSITIVO (+) della batteria di soccorso.
10. Collegare l'altra estremità del cavo NERO (-) del dispositivo di accoppiamento al terminale NEGATIVO (-) della batteria di soccorso.
11. Collegare il terminale del cavo NERO (-) del dispositivo di

avviamento al polo NEGATIVO (-) del veicolo.

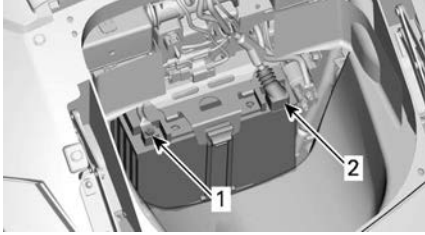

1. Terminale NERO (-)
2. Terminale ROSSO (+)

12. Avviare il veicolo con la batteria di soccorso e lasciare il motore al minimo per un paio di minuti.
13. Posizionarsi sul lato destro del veicolo, azionare i freni e avviare il motore. Se non si avvia o si avvia con difficoltà, tirare i cavi di accoppiamento per verificare che facciano contatto e riprovare. Se non parte ancora, potrebbe esserci un problema con il sistema di avviamento. Trasportare il veicolo (vedere *Trasporto del veicolo* in questa sezione) presso il più vicino concessionario Can-Am On-Road autorizzato per la riparazione.
14. Non appena il motore si avvia, scollegare entrambi i cavi del dispositivo di avviamento nell'ordine inverso rispetto al collegamento, partendo dal cavo NERO (-) collegato al veicolo.
15. Far ricaricare completamente la batteria con un caricabatterie (vedere *Procedure di manutenzione*) oppure presso un centro di assistenza qualificato.

Se il motore si spegne non appena è stato avviato tramite i cavi di accoppiamento o non appena questi ultimi vengono rimossi, è probabile che il sistema di caricamento sia difettoso. Trasportare il veicolo (vedere *Trasporto del veicolo*) presso il più vicino concessionario Can-Am On-Road autorizzato per la riparazione.

Dopo aver ricaricato la batteria, far ispezionare il veicolo da un concessionario Can-Am On-Road autorizzato.

COME CAMBIARE UNA LAMPADINA

Luci

Se una luce sul veicolo smette di funzionare, sostituire la lampadina della luce difettosa.

Se il problema persiste, far ispezionare il veicolo da un concessionario Can-Am On-Road autorizzato.

ATTENZIONE

Spostare sempre l'interruttore di accensione in posizione OFF prima di sostituire una lampadina per evitare scosse elettriche.

Controllare sempre il funzionamento delle luci dopo la sostituzione.

Posizione luci

Australia

Modelli Limited

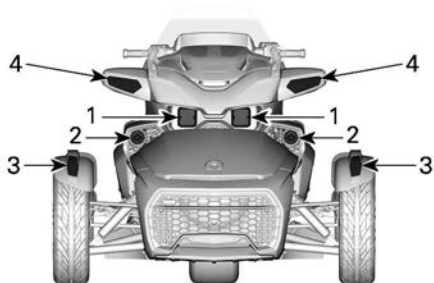

ANTERIORI

1. Fari - Abbaglianti
2. Fari - Anabbaglianti
3. Luci di posizione
4. Luce delle frecce

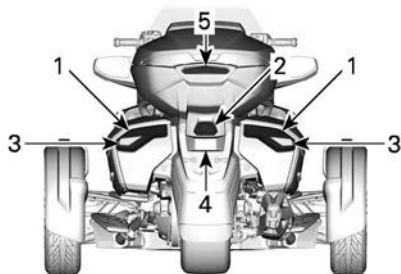

POSTERIORI

1. Fanalino posteriore/luce freni
2. Luce retromarcia
3. Luce delle frecce
4. Luce targa
5. Luce distintiva

Canada e Stati Uniti

Modelli S

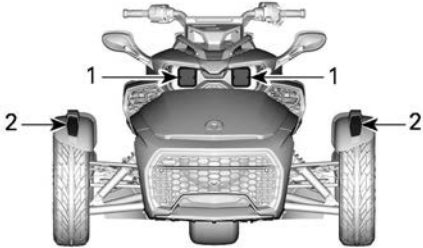

ANTERIORI

1. Fari
2. Luce delle frecce/luce di posizione

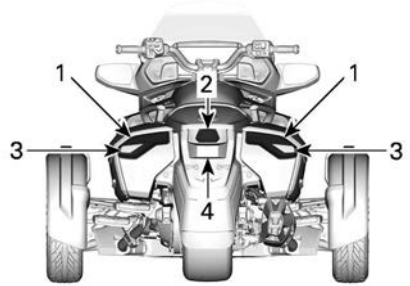

POSTERIORI

1. Fanalino posteriore/luce freni
2. Luce retromarcia
3. Luce delle frecce
4. Luce targa

Modelli Limited

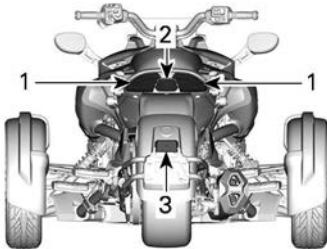

POSTERIORI

1. Fanalino posteriore/luce freni/luce frecce
2. Luce retromarcia
3. Luce targa

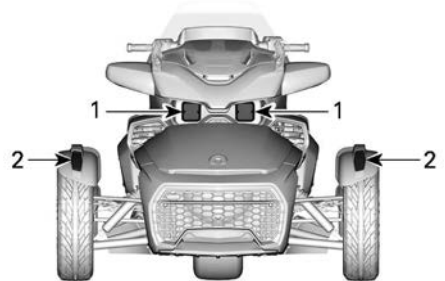

ANTERIORI

1. Fari
2. Luce delle frecce/luce di posizione

Modelli T

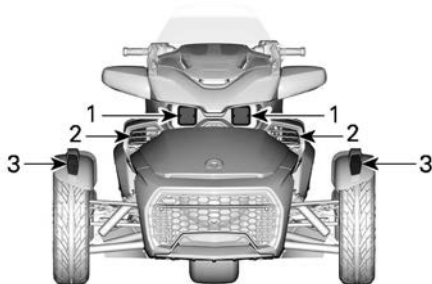

ANTERIORI

1. Fari
2. Luce antinebbia - Opzionale
3. Luce delle frecce/luce di posizione

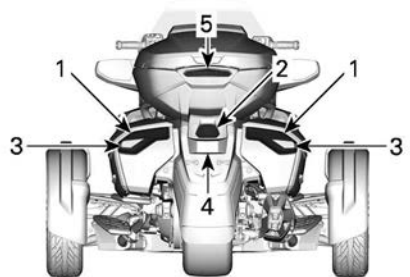

POSTERIORI

1. Fanalino posteriore/luce freni
2. Luce retromarcia
3. Luce delle frecce
4. Luce targa
5. Luce distintiva

Giappone

Modelli S

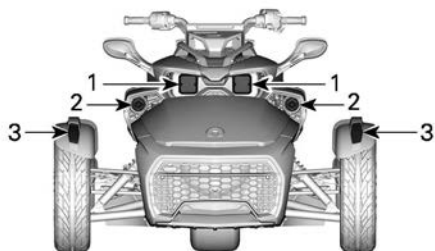

ANTERIORI

1. Fari - Abbaglianti
2. Fari - Anabbaglianti
3. Luce delle frecce/luce di posizione

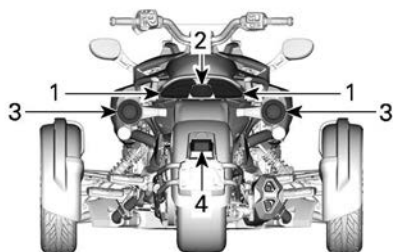

POSTERIORI

1. Fanalino posteriore/luce freni
2. Luce retromarcia
3. Luce delle frecce
4. Luce targa

Modelli Limited

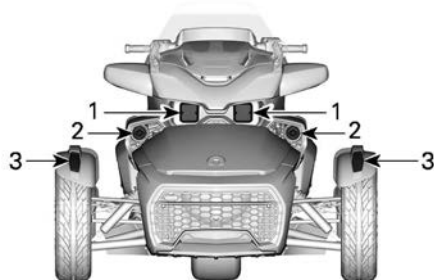

ANTERIORI

1. Fari - Abbaglianti
2. Fari - Anabbaglianti
3. Luce delle frecce/luce di posizione

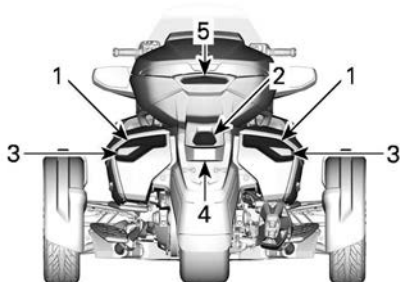

POSTERIORI

1. Fanalino posteriore/luce freni
2. Luce retromarcia
3. Luce delle frecce
4. Luce targa
5. Luce distintiva

Tutti gli altri paesi

Modelli S

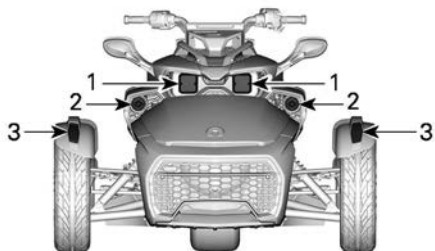

ANTERIORI

1. Fari - Abbaglianti
2. Fari - Anabbaglianti
3. Luce delle frecce/luce di posizione

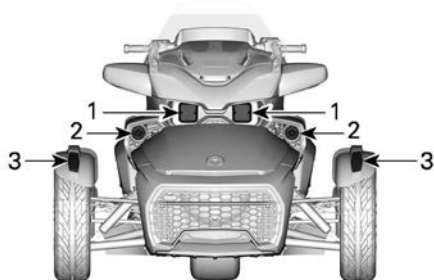

ANTERIORI

1. Fari - Abbaglianti
2. Fari - Anabbaglianti
3. Luce delle frecce/luce di posizione

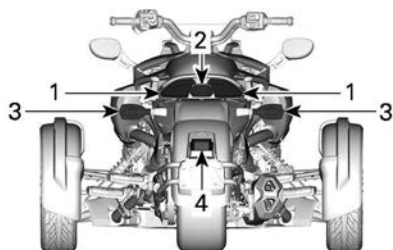

POSTERIORI

1. Fanalino posteriore/luce freni
2. Luce retromarcia
3. Luce delle frecce
4. Luce targa

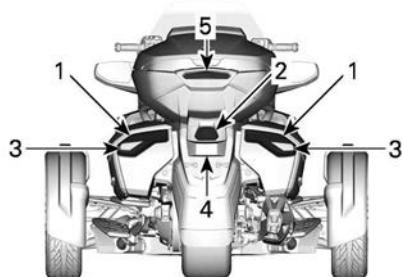

POSTERIORI

1. Fanalino posteriore/luce freni
2. Luce retromarcia
3. Luce delle frecce
4. Luce targa
5. Luce distintiva

Modelli Limited

Sostituzione lampadina del faro

Per questo veicolo non è richiesta la sostituzione di lampadine.

È dotato di luci LED (diodi emettitori di luce). Questa tecnologia si è dimostrata molto affidabile.

Nel caso improbabile in cui una luce non funzionasse, farla controllare da un concessionario Can-Am On-Road autorizzato, da un'officina o una persona di fiducia.

Sostituzione della lampadina dell'indicatore di direzione anteriore

Le luci delle frecce sono a LED, una tecnologia molto affidabile. Nel caso improbabile che non funzionino, farle controllare da un concessionario autorizzato Can-Am On-Road.

Sostituzione della lampadina dell'indicatore di direzione posteriore

Modelli S

1. Rimuovere le lenti

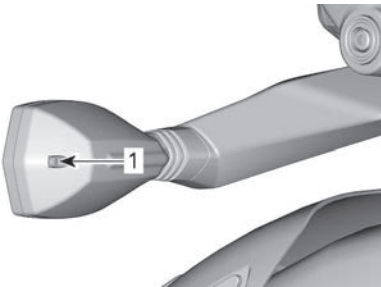

1. *Vite lenti della luce frecce posteriori*
2. Rimuovere la lampadina premendola e ruotandola contemporaneamente in senso antiorario.
3. Montare la nuova lampadina premendola e ruotandola contemporaneamente in senso orario.
4. Montare nuovamente le lenti.

AVVISO

Al momento del montaggio, stringere le viti con le dita.

Modelli T e Limited

1. Rimuovere la borsa laterale dal veicolo, fare riferimento a *Borse laterali*.
2. Rimuovere la vite di blocco superiore che fissa il supporto del fanale posteriore alla borsa laterale.



1. *Vite di fissaggio superiore*
3. Rimuovere le viti di blocco inferiori che fissano il supporto del fanale posteriore alla borsa laterale e rimuovere il supporto.

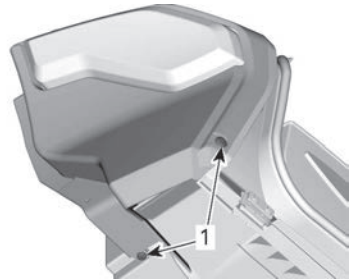

1. *Viti di fissaggio inferiori*
4. Rimuovere il portalamпада dal fanale posteriore.



1. Ruotare il portalampadina per rilasciarlo
5. Rimuovere la lampadina premendola e ruotandola contemporaneamente in senso antiorario.
6. La procedura di montaggio è l'inverso di quella di rimozione.

Sostituzione lampadina fanalino posteriore/luce freni

Modelli S

1. Rimuovere il sedile del passeggero; vedere *Apertura del sedile in Equipaggiamento*
2. Ruotare il portalampadina per rimuoverlo dal veicolo.

NOTA:

Ruotare i portalampadina centrale e sinistro in senso antiorario. Ruotare il portalampadina destro in senso orario.



1. Fanale posteriore sinistro/luce freni
2. Fanale posteriore destro/luce freni
3. Luce di segnalazione
3. Rimuovere la lampadina premendola e ruotandola contemporaneamente in senso antiorario.

4. Per montare una nuova lampadina, premerla e ruotarla contemporaneamente in senso orario.
5. Montare il sedile

Modelli T e Limited

La luci di posizione sono LED, una tecnologia molto affidabile. Nel caso improbabile che non funzionino, farle controllare da un concessionario autorizzato Can-Am On-Road.

Sostituzione della lampadina della targa

Modelli S

1. Rimuovere il coperchio della luce.

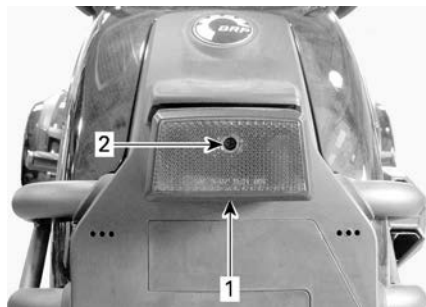

ESEMPIO TIPO

1. Luce targa
2. Vite del coperchio
2. Rimuovere la lampadina premendola e ruotandola contemporaneamente in senso antiorario.

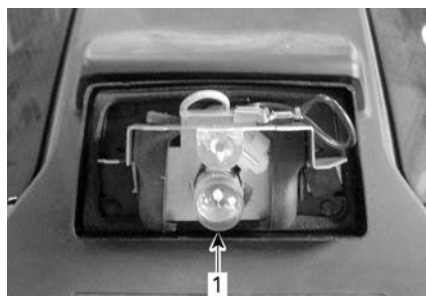

1. Lampadina

3. Montare la nuova lampadina prendendola e ruotandola contemporaneamente in senso orario.
4. Accertarsi del funzionamento della luce.
5. Rimontare il coperchio della luce.

Modelli T e Limited

La luci di posizione sono LED, una tecnologia molto affidabile. Nel caso improbabile che non funzionino, farle controllare da un concessionario autorizzato Can-Am On-Road.

Luce di segnalazione

Modelli S

Fare riferimento alla procedura in *Sostituzione lampadina fanalino posteriore/luce freni*.

Modelli T e Limited

La luce di retromarcia è costituita da LED (light emitting diode), una tecnologia che si è dimostrata molto affidabile. Nel caso improbabile che non funzionino, farle controllare da un concessionario autorizzato Can-Am On-Road.

Fendinebbia posteriore

Il fendinebbia posteriore è costituito da LED (light emitting diode), una tecnologia che si è dimostrata molto affidabile.

Nel caso improbabile che non funzionino, farlo controllare da un concessionario autorizzato Can-Am On-Road.

COME SOSTITUIRE UN FUSIBILE

Nel caso in cui un accessorio elettrico del veicolo smetta di funzionare, controllare se i fusibili sono bruciati e sostituirli, se necessario.

Se il guasto elettrico persiste, fare revisionare il veicolo da un concessionario autorizzato Can-Am On-Road.

Posizione dei fusibili

I fusibili si trovano nello scomparto anteriore.

Per accedere alla scatola dei fusibili, aprire lo scomparto anteriore.

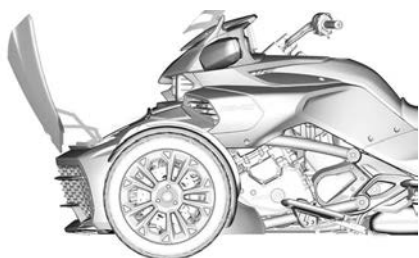

CONFIGURAZIONE TIPICA - SCOMPARTO ANTERIORE APERTO

Rimuovere la cesta dal veicolo, fare riferimento a *Pannelli della carrozzeria*.

Premere le linguette e rimuovere con attenzione i coperchi dei fusibili.

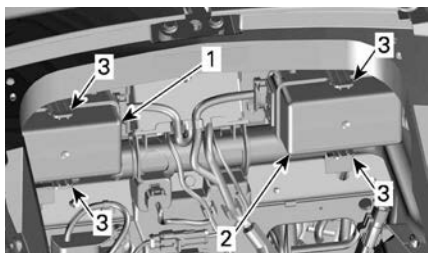

ALL'INTERNO DELLO SCOMPARTO ANTERIORE

1. Coperchio di manutenzione scatola fusibili destra
2. Coperchio di manutenzione scatola fusibili sinistra
3. Linguette

Descrizione dei fusibili

Vedere l'adesivo posizionato tra le due scatole fusibili per la corretta identificazione.

Scatola fusibili sinistra



FUSIBILI - SCATOLA FUSIBILI SINISTRA

N. fusibili	Descrizione	Amperaggio
1	Cruscotto / DLC	15 A
2	Attivazione ECM / VCM/ MSR e D.E.S.S. / SAS / YAS / PRS	10 A
3	Alternatore	10 A
4	PBM	20 A
5	ECM	5 A
6	Iniettori / Bobine	15 A
7	Attivazione TCM, DPS / Cruscotto	10 A
8	H02S / CAPS / Pompa carburante / EVAP / CSV	15 A

Scatola fusibili destra

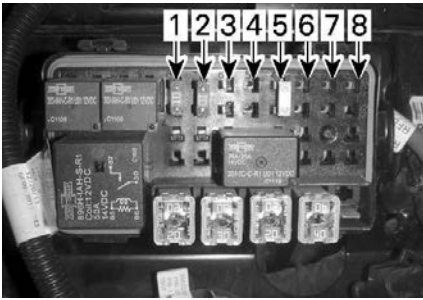

FUSIBILI - SCATOLA FUSIBILI DESTRA

N. fusibili	Descrizione	Amperaggio
1	Luci diurne / Spie freno stazionamento / Luci targa	15 A
2	Luci freni / Luci segnalazione emergenza	10 A
3	Amplificatore (se in dotazione)	15 A
4	NON USATO	
5	Relè protezione sovraccarico.	25 A
6	Circuiti accessori del cliente	10 A
7	NON USATO	
8	NON USATO	

Scatola fusibili a capsula sinistra

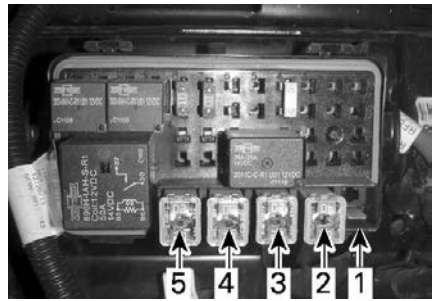

FUSIBILI A CAPSULA - SCATOLA FUSIBILI DESTRA

N. fusibili	Descrizione	Amperaggio
1	Controllo principale	40 A
2	DPS	25 A
3	Pompa VCM	40 A
4	Pompa VCM	40 A
5	Non usato	

Scatola fusibili a capsula destra

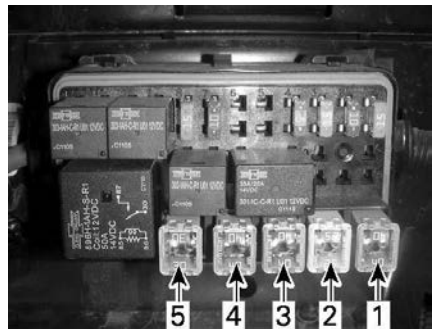

FUSIBILI A CAPSULA - SCATOLA FUSIBILI SINISTRA

N. fusibili	Descrizione	Amperaggio
1	Ventola di raffreddamento	30 A
2	Accessori	40 A
3	Solenoidi TCM	20 A
4	Fari anabbaglianti	30 A
5	Fari abbaglianti	20 A

Fusibile del circuito dell'alternatore

Il portafusibili è collocato alla sinistra della batteria.

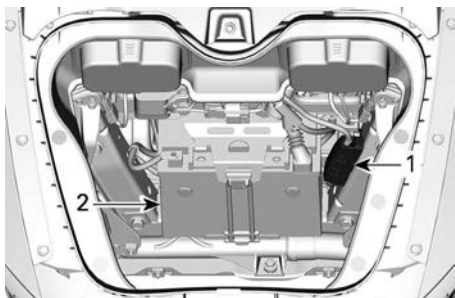

1. Portafusibili
2. Batteria

Per verificare se il fusibile è bruciato, rimuovere il coperchio del portafusibili: se la sezione metallica tra i due terminali è fusa o rotta, il fusibile è bruciato.

Alternatore	80 A (deve essere sostituito esclusivamente da un concessionario On-road autorizzato)
-------------	---

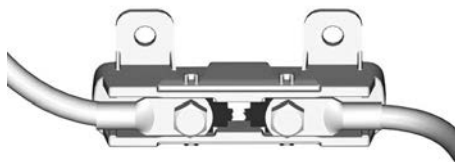

AVVISO

Non sostituire un fusibile bruciato, far trasportare il veicolo presso il più vicino concessionario autorizzato Can-Am On-Road, un'officina di riparazioni o una persona scelta a propria discrezione.

Sostituire un fusibile

1. Portare l'interruttore di accensione in posizione OFF.
2. Estrarre il fusibile.
3. Controllare se il filamento è fuso.

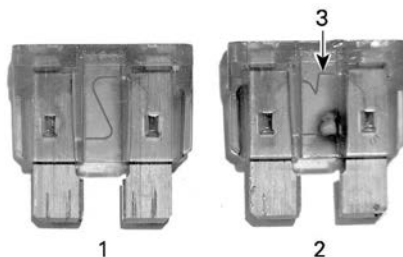

FUSIBILE

1. Fusibile in buone condizioni
2. Fusibile bruciato
3. Filamento fuso
4. Sostituire il fusibile con uno della stessa capacità. Nella scatola dei fusibili sono disponibili fusibili di riserva.

AVVISO

L'utilizzo di un fusibile di capacità superiore può causare gravi danni e incendiare i componenti.

5. Per chiudere i coperchi delle scatole dei fusibili, riposizionare i coperchi e premerli delicatamente fino a sentire un clic.
6. Per chiudere i coperchi delle scatole dei fusibili, riposizionare i coperchi e premerli delicatamente fino a quando il coperchio si blocca.
7. Montare la cesta e chiudere lo scomparto anteriore.

COME TRASPORTARE IL VEICOLO

Se è necessario trasportare il veicolo, utilizzare un rimorchio con ripiano piatto di dimensioni e capacità adeguate.

ATTENZIONE

Se è necessario spingere il veicolo, eseguire l'operazione dal lato destro in modo da poter raggiungere il pedale del freno.

Quando si spinge il veicolo all'indietro, prestare attenzione affinché la ruota anteriore non passi sopra i piedi.

AVVISO

Non trainare il veicolo — ciò potrebbe danneggiare gravemente il sistema di trasmissione.

Quando si contatta la società di trasporto, accertarsi che dispongano di un rimorchio con piano piatto, di una rampa di caricamento o di una rampa elettrica per sollevare in sicurezza il veicolo e di cinghie di sicurezza. Verificare che il veicolo sia trasportato correttamente come descritto in questa sezione.

AVVISO

Evitare l'utilizzo di catene per legare il veicolo, in quanto potrebbero danneggiare la finitura superficiale o i componenti di plastica.

Per caricare il veicolo per il trasporto, procedere come segue:

1. Portare il cambio in posizione FOLLE (N).
2. Estrarre la chiave dall'interruttore di accensione.
3. Posizionare una fascetta attorno al braccio inferiore di ogni sospensione anteriore.

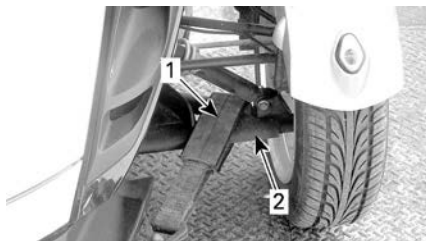

ESEMPIO TIPO

1. Fascetta
 2. Braccio sospensione inferiore
4. Agganciare le cinghie al cavo del verricello. Se possibile, utilizzare catene o altre fascette per agganciare le cinghie al cavo del verricello come indicato per evitare di danneggiare la copertura dell'ammortizzatore.

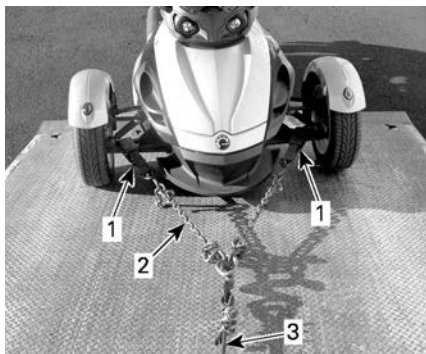

ESEMPIO TIPO

1. Cinghia attorno ai bracci inferiori delle sospensioni anteriori
 2. Catene per evitare di danneggiare la copertura dell'ammortizzatore
 3. Cavo del verricello
5. Verificare che il freno di stazionamento non sia attivato.
 6. Tirare il veicolo sul rimorchio a pianale utilizzando il verricello.
 7. Azionare il freno di stazionamento.
 8. Verificare che la marcia del veicolo sia in FOLLE (N).
 9. Predisporre le cinghie sugli pneumatici anteriori come descritto di seguito.

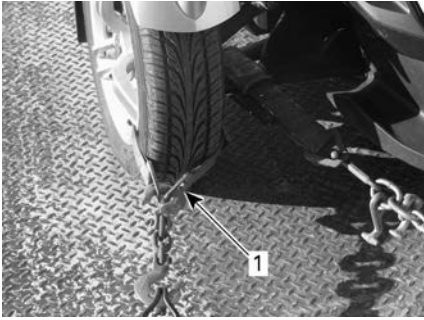

AGGANCIAMENTO RUOTE ANTERIORI — CONFIGURAZIONE TIPICA METODO 1

1. Cinghia attorno al cerchione di ogni ruota anteriore e agganciata alla parte anteriore del rimorchio

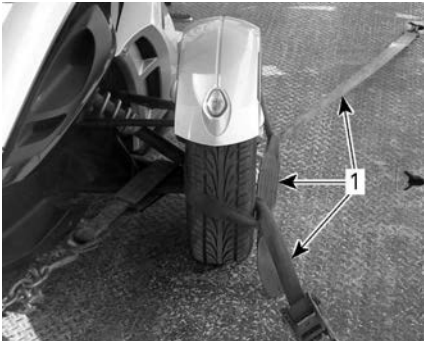

AGGANCIAMENTO RUOTE ANTERIORI — CONFIGURAZIONE TIPICA METODO 2

1. Cinghia attorno a ogni ruota e fissata alla parte anteriore e posteriore del rimorchio

10. Far passare una cinghia di sicurezza all'interno del cerchione di una sola ruota. Non far passare la cinghia di sicurezza all'interno dei raggi posteriori.

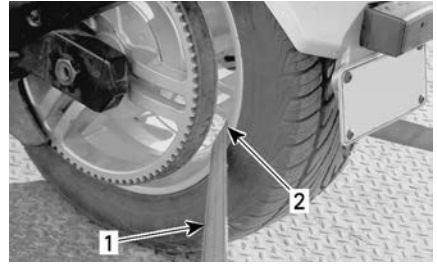

AGGANCIAMENTO RUOTA POSTERIORE - CONFIGURAZIONE TIPICA

1. Cinghia di sicurezza
2. All'interno SOLO del cerchione della ruota posteriore

11. Agganciare saldamente la cinghia di sicurezza della ruota posteriore alla parte posteriore del rimorchio con un nottolino.
12. Verificare che le ruote anteriori e posteriori siano agganciate saldamente al rimorchio.



CONFIGURAZIONE TIPICA - VEICOLO RIVOLTO VERSO IL VEICOLO TRAINANTE

1. Ruote anteriori e posteriori agganciate saldamente al rimorchio

AVVISO

Se si fa passare la cinghia di sicurezza all'interno dei raggi posteriori si potrebbe danneggiare gravemente il sistema di trasmissione.

Questa pagina è intenzionalmen-
te vuota

INFORMAZIONI TECNICHE

IDENTIFICAZIONE DEL VEICOLO

I componenti principali del veicolo (motore e telaio) sono identificati da diversi numeri di serie. In determinate occasioni potrebbe essere necessario individuare questi numeri per problemi di garanzia o per rintracciare il veicolo in caso di smarrimento. I numeri sono necessari al concessionario Can-Am On-Road autorizzato per compilare correttamente i moduli di richiesta della garanzia. Si consiglia di scrivere tutti i numeri seriali sul veicolo e di comunicarli anche alla propria assicurazione.

Numero di identificazione del veicolo (VIN)

Australia

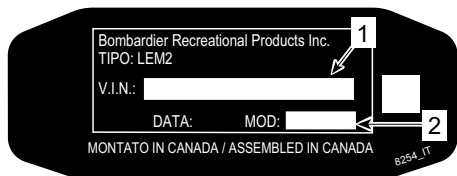

1. VIN (Numero di identificazione veicolo)
2. Numero del modello

Canada e Stati Uniti



1. VIN (Numero di identificazione veicolo)
2. Numero del modello

Giappone

Tutti gli altri Paesi

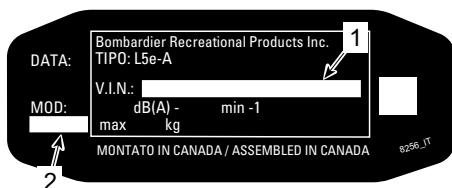

1. VIN (Numero di identificazione veicolo)
2. Numero del modello

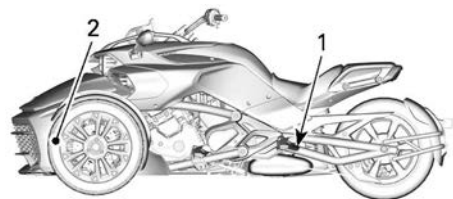

CONFIGURAZIONE TIPICA - POSIZIONAMENTO DEL VIN

1. Braccio oscillante (etichetta VIN)
2. Telaio inferiore (VIN stampato sul lato destro)

Numero di identificazione motore

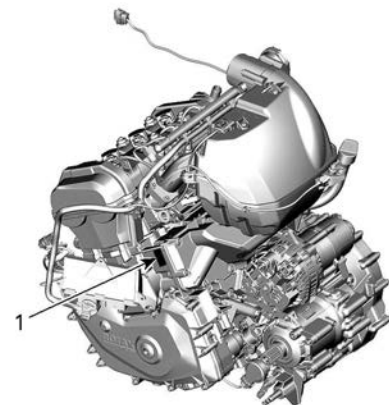

TIPICO

1. Posizionamento EIN (Numero di identificazione motore)

Etichette di conformità del veicolo

Targhetta di conformità EPA Modelli del Nord America

Questa etichetta si trova sull'elemento centrale del telaio, sotto il sedile del conducente.

Spostamento dell'etichetta di conformità sull'infrastruttura del carburante alternativa

Modelli fuori del Nord America



SITUATA VICINO AL TAPPO DEL SERBATOIO

VEHICLE EMISSION CONTROL INFORMATION
BOMBARDIER RECREATIONAL PRODUCTS INC.
 THIS VEHICLE CONFORMS TO U.S. EPA AND CALIFORNIA CALIFORNIA APPLICABLE TO CALIFORNIA APPLICABLE TO MOTORCYCLES AND IS CERTIFIED TO AN HC+NOx EMISSION STANDARD OF _____ GRAMM/KILOMETER.
 See operator's guide for maintenance specifications

INFORMAZIONI SUL CONTROLLO DELLE EMISSIONI DEL VEICOLO
BOMBARDIER RECREATIONAL PRODUCTS INC.
 QUESTO VEICOLO È CONFORME ALLA NORMATIVA EPA DI USA E CALIFORNIA APPLICABILE ALLE MOTOCICLETTE NUOVE ANNO MODELLO ____ ED È CERTIFICATO SULLA BASE DI UNO STANDARD DI EMISSIONI HC+NOx DI _____ GRAMMI/CHILOMETRO.
 Consultare il manuale del conducente per le specifiche di manutenzione

Engine Displacement	_____	Cilindrata del motore
Engine Family	_____	Famiglia di motori
Permeation Family	_____	Famiglia di permeazione
Evaporation Family	_____	Famiglia di evaporazione
Exhaust Emission Control System	_____	Emissioni di scarico Sistema di controllo
Idle Speed	_____	Minimo
Fuel	_____	Carburante

704807628_IT

PERCORSO DEL TUBO DI ASPIRAZIONE

FAMIGLIA DI MOTORI:	FAMIGLIA DI EVAPORAZIONE:

INFORMAZIONI SUL CONTROLLO DELLE EMISSIONI RUMOROSE DELLE MOTOCICLETTE
 QUESTA MOTOCICLETTA _____ SODDISFA I REQUISITI SULLE EMISSIONI RUMOROSE EPA NEGLI USA DI _____ dBA A _____ GIRI/MIN SECONDO LA PROCEDURA DI PROVA FEDERALE. EVENTUALI MODIFICHE A QUESTA MOTOCICLETTA CHE DETERMINANO IL SUPERAMENTO DEGLI STANDARD FEDERALI SULLE EMISSIONI DI RUMORE SONO PROIBITE DALLA LEGGE FEDERALE. VEDERE IL MANUALE DEL CONDUCENTE.

CONFIGURAZIONE TIPICA - MODELLI DEL NORD AMERICA - SOTTO IL SEDILE

Etichetta sulla conformità europea

Questa etichetta è situata sotto il sedile del conducente.

 8720	_____	_____
	_____	_____
	_____	_____
	_____	_____
	_____	_____
	_____	_____

RADIO FREQUENCY DIGITALLY ENCODED SECURITY SYSTEM (CHIAVE RF D.E.S.S.)

Questo dispositivo è conforme agli standard FCC Part 15 e agli standard RSS esenti da licenza di Industry Canada. Il loro funzionamento è soggetto alle due seguenti condizioni: 1) questo dispositivo non può causare interferenze e 2) deve accettare qualsiasi interferenza, incluse quelle che possono causare un funzionamento indesiderato.

Le présent appareil est conforme aux CNR d'Industrie Canada applicables aux appareils radio exempts de licence. L'exploitation est autorisée aux deux conditions suivantes: (1) l'appareil ne doit pas produire de brouillage, et (2) l'utilisateur de l'appareil doit accepter tout brouillage radioélectrique subi, même si le brouillage est susceptible d'en compromettre le fonctionnement.

Qualsiasi variazione o modifica non espressamente approvata dalla parte responsabile della conformità potrebbe invalidare il diritto dell'utilizzatore di usare l'attrezzatura.

IC: 11538A-246416

ID FCC: 2ABBF-246416

INFORMAZIONI SULLE NORMATIVE DELL'INDICATORE MULTIFUNZIONE

Informazioni tecniche

Digital Audio Broadcasting:

- Intervallo di frequenza di esercizio: 174 – 240 MHz

Trasmittitore:

- Gamma di frequenze operative BT: 2402 – 2480 MHz
- Versione BT: 5,0
- Potenza trasmissione max BT: +8 dBm

Ricevitore:

- Gamma operativa FM: 88-108 MHz

Produttore e indirizzo

Produttore:

- Enovation Controls LLC

Indirizzo:

- 5311 S 122nd E. Ave. Tulsa, OK 74146, USA

Per visualizzare le informazioni sulle normative sul display digitale del veicolo, passare a **Preferenze**, **Informazioni generali** poi **Informazioni**.

Stati Uniti e Canada

Questo dispositivo è conforme agli standard FCC Part 15 e agli standard RSS esenti da licenza di Industry Canada. Il loro funzionamento è soggetto alle due seguenti condizioni:

1. questo dispositivo non può causare interferenze e
2. questo dispositivo deve accettare qualsiasi interferenza, incluse le interferenze che potrebbero causare un funzionamento indesiderato del dispositivo.

L'émetteur/récepteur exempt de licence contenu dans le présent appareil est conforme aux CNR d'Innovation, Sciences et Développement

économique Canada applicables aux appareils radio exempts de licence.

1. l'appareil ne doit pas produire de brouillage, et
2. l'appareil doit accepter tout brouillage radioélectrique subi, même si le brouillage est susceptible d'en compromettre le fonctionnement.

Qualsiasi variazione o modifica non espressamente approvata dalla parte responsabile della conformità potrebbe invalidare il diritto dell'utilizzatore di usare l'attrezzatura.

IC: 28102-ECB01

ID FCC: 2A3FV-ECB01

Esposizione alle radiofrequenze:

1. Questo dispositivo è conforme ai limiti di esposizione alle radiofrequenze (RF) stabiliti dalla normativa FCC per un ambiente non controllato.
2. Il dispositivo deve essere installato e utilizzato ad una distanza di separazione di almeno 20 cm dalle persone.
3. L'antenna utilizzata per questo trasmettitore non deve essere posizionata insieme a o utilizzata in concomitanza con altre antenne o altri trasmettitori.

Messico

IFETEL

Marca: Enovation Controls LLC

Número: RCPENOD22-2195

Modelo: OD1025-01

NOM-208-SCFI-2016 (Disposición Técnica IFT-008-2015)

La operación de este equipo está sujeta a las siguientes dos condiciones:

1. es posible que este equipo o dispositivo no cause interferencia perjudicial y

2. este equipo o dispositivo debe aceptar cualquier interferencia, incluyendo la que pueda causar su operación no deseada.

Brasile



Este equipamento não tem direito à proteção contra interferência prejudicial e não pode causar interferência em sistemas devidamente autorizados. Para maiores informações, consulte o site da ANATEL.

Giappone

Il presente dispositivo è garantito ai sensi della legge giapponese sulle comunicazioni radio (電波法) e della legge giapponese sulle telecomunicazioni (電気通信事業法). Questo dispositivo non deve essere modificato (altrimenti il numero di designazione assegnato non è più valido).

Europa

Dichiarazione di conformità

Dichiarazione di conformità UE semplificata secondo la direttiva sulle apparecchiature radio 2014/53/UE



DE

Hiermit erklärt Enovation Controls LLC, dass der Funkanlagentyp OD1025-01 der Richtlinie 2014/53/EU entspricht. Der vollständige Text der EU-Konformitätserklärung ist unter der folgenden Internetadresse verfügbar: <https://www.brp.com/en/sustainability/product-responsibility.html>

FR

Le soussigné, Enovation Controls LLC, déclare que l'équipement radioélectrique du type OD1025-01 est conforme à la directive 2014/53/UE. Le texte complet de la déclaration UE de conformité est disponible à l'adresse internet suivante: <https://www.brp.com/en/sustainability/product-responsibility.html>

BG

С настоящото Enovation Controls LLC декларира, че този тип радиосъоръжение OD1025-01 е в съответствие с Директива 2014/53/ЕС.

Цялостният текст на ЕС декларацията за съответствие може да се намери на следния интернет адрес: <https://www.brp.com/en/sustainability/product-responsibility.html>

EL

Με την παρούσα ο/η Enovation Controls LLC, δηλώνει ότι ο ραδιοεξοπλισμός OD1025-01 πληροί την οδηγία 2014/53/ΕΕ. Το πλήρες κείμενο της δήλωσης συμμόρφωσης ΕΕ διατίθεται στην ακόλουθη ιστοσελίδα στο διαδίκτυο: <https://www.brp.com/en/sustainability/product-responsibility.html>

CS

Tímto Enovation Controls LLC prohlašuje, že typ rádiového zařízení OD1025-01 je v souladu se směrnicí 2014/53/EU. Úplné znění EU prohlášení o shodě je k dispozici na této internetové adrese:

<https://www.brp.com/en/sustainability/product-responsibility.html>

DA

Herved erklærer Enovation Controls LLC, at radioudstyrstypen OD1025-01 er i overensstemmelse med direktiv 2014/53/EU.

EU-overensstemmelseserklæringens fulde tekst kan findes på følgende internetadresse:

<https://www.brp.com/en/sustainability/product-responsibility.html>

ET

Käesolevaga deklareerib Enovation Controls LLC, et käesolev raadioseadme tüüp OD1025-01 vastab direktiivi 2014/53/EL nõuetele.

ELi vastavusdeklaratsiooni täielik tekst on kättesaadav järgmisel internetiaadressil:

<https://www.brp.com/en/sustainability/product-responsibility.html>

ES

Por la presente, Enovation Controls LLC declara que el tipo de equipo radioeléctrico OD1025-01 es conforme con la Directiva 2014/53/UE.

El texto completo de la declaración UE de conformidad está disponible en la dirección Internet siguiente:

<https://www.brp.com/en/sustainability/product-responsibility.html>

FI

Enovation Controls LLC vakuuttaa, että radiolaitetyypin OD1025-01 on direktiivin 2014/53/EU mukainen.

EU-vaatimustenmukaisuusvakuutuksen täysimittainen teksti on saatavilla seuraavassa internetosoitteessa:

<https://www.brp.com/en/sustainability/product-responsibility.html>

EN

Hereby, Enovation Controls LLC declares that the radio equipment type OD1025-01 is in compliance with Directive 2014/53/EU. The full text of the EU declaration of conformity is available at the following internet address: <https://www.brp.com/en/sustainability/product-responsibility.html>

HR

Enovation Controls LLC ovime izjavljuje da je radijska oprema tipa OD1025-01 u skladu s Direktivom 2014/53/EU.

Cjeloviti tekst EU izjave o sukladnosti dostupan je na sljedećoj internetskoj adresi:

<https://www.brp.com/en/sustainability/product-responsibility.html>

HU

Enovation Controls LLC igazolja, hogy a OD1025-01 típusú rádióberendezés megfelel a 2014/53/EU irányelvnek.

Az EU-megfelelőségi nyilatkozat teljes szövege elérhető a következő internetes címen:

<https://www.brp.com/en/sustainability/product-responsibility.html>

IT

Il fabbricante, Enovation Controls LLC, dichiara che il tipo di apparecchiatura radio OD1025-01 è conforme alla direttiva 2014/53/UE.

Il testo completo della dichiarazione di conformità UE è disponibile al seguente indirizzo Internet:

<https://www.brp.com/en/sustainability/product-responsibility.html>

LT

Aš, Enovation Controls LLC, patvirtinu, kad radijo įrenginių tipas OD1025-01 atitinka Direktyvą 2014/53/ES.

Višas ES atitikties deklaracijos tekstas prieinamas šiuo interneto adresu:

<https://www.brp.com/en/sustainability/product-responsibility.html>

LV

Ar šo Enovation Controls LLC deklarē, ka radioiekārta OD1025-01 atbilst Direktīvai 2014/53/ES.

Pilns ES atbilstības deklarācijas teksts ir pieejams šādā interneta vietnē:

<https://www.brp.com/en/sustainability/product-responsibility.html>

MT

B'dan, Enovation Controls LLC, niddikjara li dan it-tip ta' taghmir tar-radju OD1025-01 huwa konformi mad-Direttiva

2014/53/UE. It-test kollu tad-dikjarazzjoni ta' konformità tal-UE huwa disponibbli f'dan l-indirizz tal-Internet li ġej:

<https://www.brp.com/en/sustainability/product-responsibility.html>

NL

Hierbij verklaar ik, Enovation Controls LLC, dat het type radioapparatuur OD1025-01 conform is met Richtlijn 2014/53/EU.

De volledige tekst van de EU-conformiteitsverklaring kan worden geraadpleegd op het volgende internetadres:

<https://www.brp.com/en/sustainability/product-responsibility.html>

PL

Enovation Controls LLC niniejszym oświadcza, że typ urządzenia radiowego OD1025-01 jest zgodny z dyrektywą

2014/53/UE. Pełny tekst deklaracji zgodności UE jest dostępny pod następującym adresem internetowym:

<https://www.brp.com/en/sustainability/product-responsibility.html>

PT

O(a) abaixo assinado(a) Enovation Controls LLC declara que o presente tipo de equipamento de rádio OD1025-01 está em conformidade com a Diretiva 2014/53/UE.

O texto integral da declaração de conformidade está disponível no seguinte endereço de Internet:

<https://www.brp.com/en/sustainability/product-responsibility.html>

RO

Prin prezenta, Enovation Controls LLC declară că tipul de echipamente radio OD1025-01 este în conformitate cu

Directiva 2014/53/UE. Textul integral al declarației UE de conformitate este disponibil la următoarea adresă internet:

<https://www.brp.com/en/sustainability/product-responsibility.html>

SV

Härmed försäkrar Enovation Controls LLC att denna typ av radioutrustning OD1025-01 överensstämmer med direktiv

2014/53/EU. Den fullständiga texten till EU-försäkran om överensstämmelse finns på följande webbadress:

<https://www.brp.com/en/sustainability/product-responsibility.html>

SL

Enovation Controls LLC potrjuje, da je tip radijske opreme OD1025-01 skladen z Direktivo 2014/53/EU.

Celotno besedilo izjave EU o skladnosti je na voljo na naslednjem spletnem naslovu:

<https://www.brp.com/en/sustainability/product-responsibility.html>

SK

Enovation Controls LLC týmto vyhlasuje, že rádiové zariadenie typu OD1025-01 je v súlade so smernicou 2014/53/EÚ.

Úplné EÚ vyhlásenie o zhode je k dispozícii na tejto internetovej adrese:

<https://www.brp.com/en/sustainability/product-responsibility.html>

IS

Enovation Controls LLC lýsir því hér með yfir að þráðlausí fjarskiptabúnaðurinn OD1025-01 er í samræmi við tilskipun

2014/53/ESB. Östyttan texta ESB-samræmisyfirlýsingarinnar er að finna á veffanginu:

<https://www.brp.com/en/sustainability/product-responsibility.html>

Liechtenstein

Hiermit erklärt Enovation Controls LLC, dass der Funkanlagentyp OD1025-01 der Richtlinie 2014/53/EU entspricht.

Der vollständige Text der EU-Konformitätserklärung ist unter der folgenden Internetadresse verfügbar:

<https://www.brp.com/en/sustainability/product-responsibility.html>

NO

Hermed erklærer Enovation Controls LLC at radioustyrstypen OD1025-01 er i samsvar med direktiv 2014/53/EU.

Hele teksten i EU-samsvarserklæringen finnes på følgende internetadresse:

<https://www.brp.com/en/sustainability/product-responsibility.html>

RU

Компания Enovation Controls LLC настоящим заявляет, что радиотехническое оборудование категории OD1025-01 отвечает требованиям Директивы 2014/53/ЕУ.

Полный текст декларации соответствия ЕС доступен на сайте

<https://www.brp.com/en/sustainability/product-responsibility.html>

CARATTERISTICHE TECNICHE

CARATTERISTICHE TECNICHE

Grazie al suo impegno costante nell'innovazione e nella qualità dei prodotti, BRP si riserva il diritto, in qualsiasi momento, di apportare modifiche al design e alle caratteristiche tecniche e/o aggiunte o miglioramenti ai suoi prodotti senza alcun obbligo di estensione ai prodotti precedentemente realizzati.

MOTORE			
Tipo di motore		ROTAX® 1330 ACE, 4 tempi, a doppio albero a camme in testa (DOHC), raffreddato a liquido	
Numero di cilindri		3	
Numero di valvole		12	
Alesaggio		84 mm (3,31 in)	
Tempo		80 mm (3,15 in)	
Cilindrata		1.330 cm ³ (81,16 in ³)	
Rapporto di compressione		12:1	
Lubrificazione	Tipo		A carter secco con serbatoio dell'olio separato e radiatore dell'olio
	Filtro dell'olio motore		Tipo fibra di vetro finissima BRP Rotax, sostituibile
	Filtro olio HCM/trasmissione		Filtro multistrato BRP Rotax, sostituibile
	Capacità olio motore	Cambio olio con filtro motore nuovo	4,7 L (5 qt (liq.,US))
		Cambio olio con filtri motore e HCM nuovi	4,9 L (5,2 qt (liq.,US))
	Olio motore consigliato		Si rimanda al capitolo <i>Olio motore raccomandato</i> nella sezione <i>Procedure di manutenzione</i> di questo manuale
Frizione	Tipo		Frizione idraulica + frizione multi disco in bagno d'olio a controllo automatico tramite TCM
	Innesto		1100 giri/min

MOTORE		
Sistema di scarico		Collettore 3 in 1, marmitta principale con catalizzatore, con seconda marmitta
Filtro dell'aria		Elemento di carta
SCATOLA DEL CAMBIO		
Tipo		Sequenziale elettronica a 6 velocità (SE6) con interblocco elettronico remoto
IMPIANTO DI RAFFREDDAMENTO		
Tipo		Raffreddato a liquido, radiatore doppio con ventole di raffreddamento
Refrigerante	Tipo	Si rimanda al capitolo <i>Liquido refrigerante motore consigliato</i> nella sezione <i>Procedure di manutenzione</i> di questa guida
	Capacità	4,2 L (1,1 gal (liq.,US))
IMPIANTO ELETTRICO		
Tipo di sistema di accensione		Accensione elettronica con bobina doppia
Fasatura di accensione		Non regolabile
Candela	Quantità	3
	Marca e tipo	NGK MR7BI-8 (iridio) o equivalente
	Distanza	0,7-0,8 mm (0,028-0,031 in)
Impostazione limitatore numero giri/min. del motore	Avanti	8.100 giri/min. con la marcia innestata
		7.500 giri/min. con la frizione aperta o in folle
Batteria	Tipo	Non richiede manutenzione
	Tensione	12 volt

IMPIANTO ELETTRICO			
	Potenza nominale		21 A•h
	Tensione di caricamento consigliata		2 A
Abbagliante/ Anabbagliante	Alta/Bassa	Can/USA	LED
	Alta	Tutti gli altri Paesi	LED
	Bassa	Tutti gli altri Paesi	SPOT
Fanale posteriore/luce freni		S	5/21W
		T Limited	RY10W
Luci indicatori di direzione	Anteriori		LED
	Posteriori	S	PY21W
		T Limited	RY10W
Luci di posizione	Anteriori		LED
Luce targa		S	R10W
		T Limited	C5W
Luce retromarcia			H21W
Luci di posizione			LED
Fusibili			Vedere <i>Fusibili</i> nella sezione <i>Come sostituire un fusibile</i>

SISTEMA DI ALIMENTAZIONE		
Alimentazione del carburante	Tipo	Iniezione elettronica multi-point (EFI) con controllo elettronico dell'acceleratore (ETC) a singolo corpo farfallato da 54 mm con un attuatore
Pompa carburante	Tipo	Modulo elettrico nel serbatoio carburante
Minimo		900 giri/min (a controllo elettronico, non regolabile)
Carburante	Tipo	Benzina senza piombo super

SISTEMA DI ALIMENTAZIONE		
	Numero minimo di ottani	Valore AKI 87 esposto alla pompa (RON+MON)/2
		92 RON
	Numero di ottani raccomandato	Valore AKI 91 esposto alla pompa (RON+MON)/2
		95 RON
Capacità serbatoio del carburante		27 L (7,1 gal (liq.,US))

SISTEMA DI TRASMISSIONE	
Tipo di trasmissione finale	Cinghia di trasmissione in carbonio
Rapporto di trasmissione finale	79/28

SERVOSTERZO:	
Tipo	Servosterzo dinamico (DPS)

SOSPENSIONE ANTERIORE		
Tipo di sospensione		Doppio braccio della sospensione con barra stabilizzatrice
Corsa sospensioni		129 mm (5,1 poll.)
Ammortizzatori	Quantità	2
	Tipo	SACHS "Big Bore"
Regolazione precarico molla		Ghiere filettate

SOSPENSIONE POSTERIORE		
Tipo di sospensione	Modelli T	Air Ride con regolazione di pressione manuale Braccio oscillante con monoammortizzatore
	Modelli Limited	Sospensione pneumatica con regolazione automatica autolivellante Braccio oscillante con monoammortizzatore
	Modelli S	Braccio oscillante con monoshock

SOSPENSIONE POSTERIORE		
Corsa sospensioni		132 mm (5,2 in)
Ammortizzatori	Quantità	1
	Tipo	SACHS rovesciato a doppio tubo
Regolazione precarico molla		Modelli T
		Tutti gli altri modelli
		Pressione dell'aria regolabile: Da 105 a 515 kPa (da 15 a 75 lbf/in ²)
		Non regolabile

FRENI		
Tipo		Azionati tramite piedi, sistema frenante idraulico completamente integrato a 3 ruote con ABS ed EBD
Freno anteriore		Doppi dischi tradizionali da 270 mm (11 in), pinze radiali Brembo monoblocco a quattro pistoncini, 2 pastiche
Freno posteriore		Disco singolo tradizionale da 270 mm (11 in) con pinza flottante singola e freno a mano integrato
Liquido dei freni	Capacità	480 ml (16,2 fl oz (US))
	Tipo	DOT 4
Freno di stazionamento		Meccanico ad azionamento elettronico alla pinza posteriore
Spessore minimo pastiglie dei freni		1 mm (0,04 in)
Spessore minimo disco dei freni		6,4 mm (0,252 in)
Deformazione massima disco dei freni		0,100 mm (0,004 in)

DISPONIBILI		
Tipo (usare solo pneumatici radiali consigliati da BRP)	Anteriori	Kenda KR31 165/55R15 M/C 55H
	Posteriori	Kenda KR21A 225/50R15 M/C 76H
Pressione	Fare sempre riferimento all'etichetta <i>Pressione pneumatici e carico massimo</i> . NOTA: La differenza di pressione tra gli pneumatici anteriori non deve superare 3,4 kPa (0,5 lbf/in ²)	
Profondità minima battistrada pneumatico	Anteriori	2,5 mm (3/32 in)
	Posteriori	4,0 mm (5/32 in)

CERCHI		
Dimensioni (diametro x larghezza)	Anteriori	381 x 127 mm (15 x 5 poll.)
	Posteriori	381 x 178 mm (15 x 7 poll.)
Coppia dadi ruota anteriore		109 ± 4 Nm (80 ± 3 lbf-ft)
Coppia dado asse di trasmissione posteriore		225 ± 15 Nm (166 ± 11 lbf-ft)

DIMENSIONI		
Lunghezza totale	Modelli S	2.642 mm (104 in)
	Modelli T	2.596 mm (102,2 in)
	Limited	2.820 mm (111 in)
Larghezza totale		1.497 mm (58,9 in)
Altezza complessiva	Modelli S	1.099 mm (43,3 in)

DIMENSIONI		
	Modelli T Modelli Limited	1.241 mm (48,9 in)
Altezza del sedile (parte superiore)		675 mm (26,6 in)
Passo		1.709 mm (67,3 in)
Cingolo ruota anteriore		1.308 mm (51,5 in)
Altezza da terra, anteriore e sotto il motore		115 mm (4,5 in)

PESO E CAPACITÀ DI CARICO		
Peso a secco	Modelli S	408 kg (899 lb)
	Modelli T	430 kg (948 lb)
	Modelli Limited	448 kg (988 lb)
Vano di carico anteriore	Capacità	24,4 L (6,45 gal (liq.,US))
	Carico massimo	6,8 kg (15 lb)
Borse laterali (se in dotazione)	Capacità borsa laterale destra	26 L (6,87 gal (liq.,US))
	Capacità borsa laterale sinistra	24 L (6,34 gal (liq.,US))
	Carico massimo	6,8 kg (15 lb)
Vano bagagli superiore (se in dotazione)	Capacità	43 L (11,36 gal (liq.,US))
	Carico massimo	9 kg (20 lb)
Carico totale veicolo consentito (compreso il conducente, tutti gli altri carichi e gli accessori aggiunti)		199 kg (439 lb)

PESO E CAPACITÀ DI CARICO			
Peso lordo veicolo (GVWR)		Modelli S	627 kg (1.382 lb)
		Modelli T	648 kg (1.429 lb)
		Modelli Limited	677 kg (1.493 lb)
Peso lordo asse (GVWR)	Anteriori	Modelli S	336 kg (741 lb)
		Modelli T Modelli Limited	340 kg (750 lb)
	Posteriori	Modelli S	291 kg (642 lb)
		Modelli T	310 kg (683 lb)
		Modelli Limited	341 kg (752 lb)
	Peso massimo sul timone del rimorchio		
Peso massimo rimorchiabile (carrello e carico)		Modelli S	Nessuna capacità di traino
		Modelli T Modelli Limited	182 kg (400 lb)

Questa pagina è intenzionalmen-
te vuota

GARANZIA

GARANZIA LIMITATA BRP – CANADA E STATI UNITI: SERIE VEICOLI CAN-AM® SPYDER® 2024

1) Ambito della garanzia limitata

Bombardier Recreational Products Inc. (“BRP”) garantisce il Can-Am Spyder 2024 (“Prodotti”) vendute dai concessionari autorizzati BRP (come qui di seguito definiti) negli Stati Uniti (“USA”) e in Canada in caso di difetti di materiale o nella qualità di esecuzione per il periodo e in base alle condizioni di seguito descritte.

Questa garanzia limitata è invalidata e resa priva di valore legale se:

1. Il Prodotto è stato utilizzato per gare o qualsiasi altra attività competitiva, in qualsiasi momento, persino dal proprietario precedente; o
2. Il Prodotto è stato alterato o modificato in modo da pregiudicarne il funzionamento, la prestazione o la durata oppure è stato alterato o modificato per cambiare l'uso al quale era destinato; o
3. Il contachilometri è stato rimosso o è stato manomesso; o
4. Il Prodotto è stato usato fuori strada.

Questa garanzia limitata non è applicabile a parti e accessori non installati in fabbrica. Si prega di fare riferimento al testo applicabile della garanzia limitata alle parti e accessori.

2) Limitazioni di responsabilità

NELLA MISURA CONSENTITA DALLA LEGGE, QUESTA GARANZIA VIENE ESPLICITAMENTE CONCESSA E ACCETTATA IN LUOGO DI TUTTE LE ALTRE GARANZIE, ESPLICITE O IMPLICITE, COMPRESSE, TRA L'ALTRO, QUELLE DI COMMERCIALIZZABILITÀ O IDONEITÀ A UNO SCOPO PARTICOLARE. DAL MOMENTO CHE NON È POSSIBILE RINUNCIARE AGLI OBBLIGHI DELLE GARANZIE IMPLICITE, ESSE SARANNO LIMITATE, IN DURATA, ALLA VITA DELLE GARANZIE ESPLICITE. I DANNI INCIDENTALI E CONSEGUENZIALI SONO ESCLUSI DALLA COPERTURA DELLA PRESENTE GARANZIA. ALCUNI STATI/PROVINCE NON CONSENTONO LE RINUNCE, LE LIMITAZIONI E LE ESCLUSIONI SOPRA IDENTIFICATE. LA CONSEGUENZA È CHE POTREBBERO NON ESSERE PERTINENTI PER IL VOSTRO CASO. QUESTA GARANZIA ATTRIBUISCE DIRITTI SPECIFICI AI QUALI POTREBBERO AGGIUNGERSENE ALTRI DI TIPO LEGALE CHE POTREBBERO DIFFERIRE DA STATO A STATO, O DA PROVINCIA A PROVINCIA.

Nessun distributore, concessionario BRP o altra persona è autorizzato a rendere alcuna affermazione, a dichiarare o a fornire alcuna garanzia in merito al prodotto diversa da quanto espresso nella presente garanzia limitata e, in caso contrario, non sarà applicabile contro BRP.

BRP si riserva il diritto di modificare questa garanzia limitata in qualsiasi momento, a condizione che tale modifica non alteri le condizioni di garanzia applicabili ai Prodotti venduti mentre questa garanzia è in vigore.

3) ESCLUSIONI – quanto di seguito esposto non è coperto da garanzia

Quanto qui di seguito esposto non è coperto, in nessuna circostanza, da garanzia:

- Normale usura;
- Componenti soggetti a manutenzione ordinaria, messe a punto, regolazioni;
- Danni causati da negligenza o dalla mancata manutenzione e/o magazzinaggio corretti, come descritto nella Guida del conducente;
- Danni derivanti dalla rimozione di parti, riparazioni, manutenzione o modifiche non corrette o utilizzo di parti o accessori non realizzati o approvati da BRP, oppure derivanti da riparazioni effettuate da una persona che non è un concessionario BRP autorizzato;
- Danni causati da abuso, uso scorretto, uso anormale, negligenza o funzionamento del prodotto in un modo non coerente con il funzionamento raccomandato descritto nella Guida del conducente del Prodotto;
- Danni risultanti da incidenti, immersione, incendio, furto, atti di vandalismo o qualsiasi causa di forza maggiore;
- Funzionamento con carburanti, oli o lubrificanti che non sono adatti all'impiego nel Prodotto (consultare la Guida del conducente);
- Danni derivanti da ruggine, corrosione o esposizione alle intemperie;
- Danni da incameramento di acqua o neve;
- Danni accidentali o consequenziali, o danni di qualsiasi tipo inclusi, tra l'altro, traino o rimorchio, magazzinaggio, spese telefoniche, nolo, taxi, inconvenienti, copertura assicurativa, pagamenti dei prestiti, perdita di tempo, perdita di reddito.
- Danni risultanti dalla corrosione prodotta dalla salsedine, dall'acido della batteria, dalle influenze ambientali o trattamenti non conformi a quelli descritti nella Guida del conducente
- Danni correlati all'aspetto del Prodotto, ad esempio graffi, ammaccature, scoloriture, scheggiature, spellature e danni al materiale della copertura del sedile.
- Danni risultati dall'installazione di parti con specifiche differenti dalle parti originali del Prodotto, ad esempio pneumatici, sistema di scarico, ruote o freni differenti

4) Periodo di copertura della garanzia

Questa garanzia limitata entrerà in vigore (1) dalla data di consegna al primo consumatore al dettaglio, ovvero (2) dalla data in cui il prodotto è stato utilizzato per la prima volta, in base all'eventualità che si verifica per prima e per un periodo di:

1. **VENTIQUATTRO (24) mesi consecutivi**, per proprietari che fanno uso privato del mezzo, ad eccezione delle voci di cui ai punti da (3) a (6) sottostanti;
2. **DODICI (12) mesi consecutivi**, per proprietari che fanno uso commerciale del mezzo, ad eccezione delle voci di cui ai punti da (3) a (6) sottostanti;
Un Prodotto ha un uso commerciale se viene utilizzato in relazione a qualsiasi lavoro o impiego che genera profitto durante un qualsiasi segmento del periodo di garanzia. Un Prodotto ha uso commerciale anche quando, in qualsiasi momento durante il periodo di garanzia, viene concesso in licenza per uso commerciale.
3. Per la batteria, **SEI (6) MESI CONSECUTIVI**;
4. Per gli pneumatici, **SEI (6) MESI CONSECUTIVI** o fino all'usura a tre trentaduesimi di pollice (3/32") (2,38 millimetri) per gli pneumatici anteriori e cinque trentaduesimi di pollice (5/32") (3,97 millimetri) per lo pneumatico posteriore, a seconda di quale delle due eventualità si verifichi per prima

5. **Per i componenti coinvolti nelle emissioni:** vedere anche la *Garanzia sulle prestazioni delle emissioni dell'EPA degli Stati Uniti* qui acclusa.
6. Per i Prodotti costruiti per la vendita nello Stato della California, che vengono originariamente venduti a residenti o successivamente registrati in garanzia a residenti in California, fare riferimento alla *Dichiarazione di garanzia per il controllo delle emissioni in California*.

La riparazione e la sostituzione di pezzi o l'esecuzione di manutenzione in base a questa garanzia non estende la durata della presente garanzia limitata oltre la data di scadenza originale.

5) Condizioni per la copertura della garanzia

Questa copertura di garanzia è disponibile **solo** se tutte le **seguenti condizioni** sono soddisfatte:

1. Il Prodotto deve essere acquistato dal primo proprietario nuovo e mai utilizzato presso un Concessionario autorizzato a vendere i Prodotti nel Paese in cui è avvenuta la vendita ("Distributore");
2. L'ispezione di pre-consegna specificata da BRP deve essere completata, documentata e firmata dall'acquirente;
3. Il Prodotto deve essere stato debitamente registrato da parte di un Concessionario autorizzato;
4. Il Prodotto deve essere stato acquistato nel Paese di residenza dell'acquirente;
5. La manutenzione ordinaria descritta nella Guida del conducente deve essere effettuata puntualmente per mantenere la copertura della garanzia. BRP si riserva il diritto di far dipendere la copertura della garanzia dalla presentazione della prova di avvenuta corretta manutenzione.

BRP non terrà fede a questa garanzia limitata per proprietari che fanno uso privato o commerciale del mezzo se non sono state soddisfatte tutte le precedenti condizioni. Tali limitazioni sono necessarie per consentire a BRP di proteggere la sicurezza dei propri prodotti, dei consumatori e del pubblico in generale.

6) Come ottenere la copertura della garanzia

Il cliente deve smettere di usare il Prodotto alla comparsa di un'anomalia, informare un Concessionario BRP per la manutenzione entro tre (3) giorni dalla comparsa dell'anomalia e consentire al Concessionario un ragionevole accesso al Prodotto e la possibile riparazione.

Il cliente deve inoltre presentare al Concessionario la prova di acquisto del prodotto e firmare l'ordine di riparazione/di lavoro prima dell'inizio delle operazioni effettive per convalidare la riparazione in garanzia.

Tutti i pezzi sostituiti in base alla presente garanzia diventano proprietà di BRP.

7) Le responsabilità di BRP

In base a questa garanzia, gli obblighi di BRP sono limitati, a sua unica discrezione, alla riparazione o sostituzione di parti che sono risultate difettose nelle normali condizioni di utilizzo, manutenzione e assistenza di tali parti senza addebito dei costi per le parti e la manodopera presso qualsiasi concessionario autorizzato BRP durante il periodo di garanzia e in base alle condizioni sopra descritte.

Nessun reclamo per violazione della garanzia sarà causa dell'annullamento o revoca della vendita del Prodotto al proprietario.

Nel caso in cui la manutenzione sia richiesta al di fuori del paese di vendita originale, il proprietario sarà responsabile di qualsiasi costo aggiuntivo dovuto alle pratiche e alle condizioni locali, quali, ma non limitate solamente ad esse, trasporto, assicurazione, tasse, oneri di licenza, dazi d'importazione e qualsiasi altra spesa finanziaria comprese quelle applicate da governi, stati, territori e dai rispettivi enti.

BRP si riserva il diritto di migliorare o modificare di quando in quando i Prodotti senza assumersi alcun obbligo di modificare i Prodotti precedentemente realizzati.

8) Trasferimento

Se la proprietà di un Prodotto viene trasferita durante il periodo di copertura della garanzia limitata, la garanzia, soggetta a termini e condizioni, verrà anch'essa trasferita e sarà valida per il restante periodo di copertura, ammesso che BRP o un Distributore/Concessionario autorizzato del Prodotto riceva prova che il precedente proprietario ha autorizzato il trasferimento di proprietà, oltre ai dati del nuovo proprietario.

9) Assistenza clienti

In caso di controversia o disputa in relazione alla presente garanzia limitata, BRP consiglia di provare a risolvere la questione con il proprio concessionario. Si consiglia di risolvere il problema con il responsabile della manutenzione presso il concessionario autorizzato o con il proprietario.

Se la questione rimanesse irrisolta, contattare BRP compilando il modulo di contatto del cliente che si trova all'indirizzo **www.brp.com** oppure contattare BRP per posta a uno degli indirizzi elencati sotto la sezione *Contattaci* di questa guida.

GARANZIA SULLE PRESTAZIONI DELLE EMISSIONI DELL'AGENZIA PER LA PROTEZIONE DELL'AMBIENTE (EPA) DEGLI STATI UNITI

Bombardier Recreational Products Inc. ("BRP") garantisce che:

1. Se il Prodotto viene mantenuto e utilizzato secondo le istruzioni scritte per la corretta manutenzione e il corretto utilizzo e
2. Se il Prodotto, in qualsiasi momento nell'arco della sua vita utile, non risultasse conforme agli standard che regolano le emissioni di scarico o ai limiti per la famiglia di prodotti come indicato da un test sulle emissioni approvato dall'EPA e
3. Se tale non conformità comporta o comporterà l'applicazione di pene o altre sanzioni (compresa la negazione del diritto ad utilizzare il Prodotto) secondo la legge locale, statale o federale, BRP si impegna a rettificare tale perdita di conformità senza alcun costo per il proprietario; salvo il caso in cui il Prodotto sia stato operativo per più di 5 anni o 30.000 km (18.641 miglia). BRP avrà l'obbligo di rettificare unicamente le non conformità derivanti dall'avaria di componenti installati nel o sul Prodotto con l'unico o principale obiettivo di ridurre le emissioni e che non erano generalmente utilizzati nei modelli anteriori all'anno 1968.

Il periodo di garanzia decorre dalla data di consegna del Prodotto dopo l'acquisto finale oppure, se il Prodotto è stato messo in servizio come motociclo "dimostrativo" o "aziendale" prima della consegna, dalla data di tale messa in servizio.

I componenti coperti dalla Garanzia sulle prestazioni delle emissioni per l'intera vita utile del Prodotto:

Sistema di alimentazione e sistemi di immissione dell'aria

- Iniettori del carburante, modulo pompa carburante, gruppo filtro del carburante, corpo farfallato (compreso il sensore di posizione della valvola a farfalla), collettore di aspirazione

Componenti e sensori di accensione

- Modulo di controllo motore (ECM), cablaggio motore, bobine di accensione, candele (coperte solo fino alla prima sostituzione per manutenzione), sensore di rumorosità (sensore Knock), sensore di posizione albero a camme, sensore di posizione dell'albero motore, sensore della temperatura (raffreddamento), sensore di pressione e temperatura, sensori ossigeno

Sistema di scarico

- Marmitta principale (con catalizzatore), collettori di scarico
- Fascette e guarnizioni (dal motore fino alla marmitta principale)

Sistema di ventilazione del carter

- Sfiato del carter, tubazione dello sfiato del carter, tappo di rabbocco olio

Sistema di controllo delle emissioni di vapori

- Serbatoio carburante, tappo del carburante, tubazione del carburante, filtro vapori, staffa di montaggio del filtro vapori, valvola di spurgo, valvola di controllo, filtri, staffe di montaggio dei componenti di evaporazione
- Fascetta, guarnizione e raccordo (associati al sistema carburante)

Per il programma di manutenzione, vedere la sezione relativa alle informazioni sulla manutenzione in questa guida del conducente.

Questa guida del conducente contiene informazioni per un utilizzo corretto del Prodotto.

Ai sensi della Garanzia sulle emissioni, BRP sosterrà il costo totale degli interventi su ogni Prodotto che venga validamente presentato a un concessionario autorizzato Can-Am On-Road per una riparazione, eccetto per le riparazioni d'emergenza come richiesto dall'elemento 2 del seguente elenco. Le limitazioni a livello locale o statale in merito alla pena o sanzione inflitta al proprietario di un Prodotto non conforme non incidono su tale responsabilità.

In nessun caso BRP potrà negare una richiesta di intervento ai sensi della Garanzia sulle prestazioni delle emissioni sulla scorta di:

1. Interventi in garanzia o servizio di preconsegna eseguito da una qualsiasi struttura che BRP ha autorizzato ad eseguire tale intervento o servizio; oppure
2. Intervento eseguito in una situazione di emergenza per rettificare una situazione rischiosa, inclusa una condizione di guida pericolosa, attribuibile a BRP, a patto che il proprietario del Prodotto si sia adoperato per ripristinare tempestivamente la condizione di conformità; oppure
3. L'utilizzo di parti non certificate o la mancata osservanza delle istruzioni scritte che disciplinano la corretta manutenzione e il corretto utilizzo da cui non consegue la mancata conformità agli standard che regolano le emissioni di scarico; oppure
4. Qualsiasi causa imputabile a BRP; oppure
5. L'uso di carburante ampiamente disponibile nell'area geografica in cui si trova il Prodotto, a meno che le istruzioni scritte per la corretta manutenzione e il corretto uso del Prodotto non indichino che l'impiego di tale carburante pregiudica i dispositivi e i sistemi di controllo delle emissioni e il proprietario disponga di informazioni facilmente reperibili per individuare il carburante corretto da impiegare. Vedere la sezione relativa alle informazioni sulla manutenzione e i requisiti carburante della sezione rifornimento.

Fatto salvo quanto disposto alle voci precedenti; BRP può negare una richiesta di intervento ai sensi della Garanzia sulle prestazioni delle emissioni sulla base dell'impiego di un pezzo di ricambio non certificato negli interventi di manutenzione o riparazione di un Prodotto, qualora l'impiego del pezzo non certificato abbia impedito al Prodotto di soddisfare gli standard di emissione. L'impiego di componenti non equivalenti a quelli originali o di ricambi non certificati può compromettere l'efficacia del sistema di controllo delle emissioni, impedendo così al Prodotto di soddisfare gli standard di emissione. L'impiego di componenti certificati non compromette la garanzia sulle prestazioni delle emissioni. **Le operazioni di manutenzione, sostituzione o di riparazione dei dispositivi e dei sistemi di controllo delle emissioni possono essere effettuate da qualsiasi struttura o tecnico di riparazione specializzati in motociclette.**

Non appena il proprietario del veicolo rileva un difetto, ha la responsabilità di portare il Prodotto da un concessionario Can-Am On-Road autorizzato. Il concessionario Can-Am On-Road autorizzato procederà con la richiesta di garanzia.

Nel caso in cui un concessionario autorizzato Can-Am On-Road non sia in grado (per motivi non imputabili al proprietario del Prodotto o per eventi al di fuori del controllo di BRP o del concessionario autorizzato Can-Am On-Road) di riparare un Prodotto entro 30 giorni dalla consegna iniziale del Prodotto a un concessionario autorizzato Can-Am On-Road, il proprietario avrà diritto a far eseguire il rimedio in garanzia, a spese di BRP, presso un qualsiasi centro di riparazione a sua scelta.

Tutti i pezzi difettosi sostituiti ai sensi della presente garanzia diventano proprietà di BRP.

Contattare Director, Field Operations and Support Division (6406J), Environmental Protection Agency, 401 "M" Street, SW., Washington, DC 20460 (All'attenzione di: Warranty Claim) per richiedere informazioni più dettagliate circa la Garanzia sulle prestazioni delle emissioni o per segnalare violazioni dei termini della suddetta Garanzia.

Bombardier Recreational Products Inc. ("BRP")* garantisce inoltre all'acquirente finale e a ogni successivo acquirente che questo nuovo Prodotto, incluse tutte le parti del suo sistema di controllo delle emissioni di scarico e del suo sistema di controllo delle emissioni di vapori, soddisfa le seguenti condizioni:

– è progettato, costruito ed equipaggiato per essere conforme, al momento dell'acquisto da parte dell'acquirente finale, ai requisiti di cui al titolo 40 sezione 86 e agli standard di emissione dei vapori di cui al titolo 40 sezione 1051 del Codice dei regolamenti federali degli Stati Uniti applicabili ai motocicli da strada;

– è privo di difetti nei materiali e nella lavorazione che possono impedirgli di soddisfare i requisiti di cui al titolo 40 sezione 86 e gli standard di emissione dei vapori di cui al titolo 40 sezione 1051 del Codice dei regolamenti federali degli Stati Uniti applicabili ai motocicli da strada.

Nel caso si verifichi una condizione coperta da garanzia, BRP riparerà o sostituirà, a propria discrezione, ogni parte o componente con un difetto nei materiali o nella lavorazione che potrebbe provocare un aumento delle emissioni del motore di inquinanti regolamentati, entro il periodo di garanzia, senza nessun costo per il proprietario, incluse le spese relative alla diagnosi e alla riparazione o sostituzione delle parti coinvolte nelle emissioni.

Il periodo di validità della garanzia relativa alle emissioni è il seguente periodo, a seconda di ciò che si verifica per primo:

	Chilometri/Miglia	Anni
Componenti coinvolti nelle emissioni di gas di scarico e vapori	30.000/18.641	5

GARANZIA FEDERALE SULLE EMISSIONI DI RUMORE DELL'EPA DEGLI STATI UNITI

Bombardier Recreational Products Inc. ("BRP") garantisce all'acquirente finale e a ogni successivo acquirente che questo nuovo Prodotto, al momento dell'acquisto, è progettato, costruito ed equipaggiato per rispettare tutti gli standard federali applicabili sulle emissioni di rumore definiti dall'EPA degli Stati Uniti ed è privo di difetti nei materiali e nella lavorazione che possano impedirgli di soddisfare i requisiti, se correttamente mantenuto e utilizzato, di tutti gli standard federali applicabili sulle emissioni di rumore definiti dall'EPA degli Stati Uniti per il periodo seguente (in base all'eventualità che si verifica per prima):

Chilometri/ Miglia	Anni
6,000/3,730	1

GARANZIA DEL SISTEMA DI CONTROLLO DELLE EMISSIONI PER LO STATO DELLA CALIFORNIA

Dichiarazione di garanzia del sistema di controllo delle emissioni per lo stato della California

Diritti e doveri del cliente in merito alla garanzia

Il California Air Resources Board e BRP US Inc. ("BRP") sono lieti di illustrare la garanzia sul sistema di controllo delle emissioni sul Can-Am Spyder 2024. In California, i nuovi motori dei veicoli devono essere progettati, costruiti ed equipaggiati in modo da soddisfare i rigidi standard anti-inquinamento emessi dagli Stati. BRP deve garantire il sistema di controllo delle emissioni sul veicolo per i periodi di tempo sotto riportati, purché non ci sia stato abuso, negligenza o manutenzione non corretta del veicolo.

Il sistema di controllo delle emissioni può includere parti quali il sistema di alimentazione del carburante, il sistema di accensione, la marmitta catalitica, e la centralina del motore. Possono essere compresi flessibili, connettori e altri gruppi correlati alle emissioni. Nel caso si verifichi una condizione coperta da garanzia, BRP riparerà il veicolo senza alcun costo per il proprietario, incluse le spese relative alla diagnosi, alla riparazione o sostituzione delle parti, e alla monodopera.

Copertura assicurativa per il produttore

5 anni oppure 30.000 km (18.641 mi), in base all'eventualità che si verifica per prima.

Responsabilità del proprietario per usufruire della garanzia

- In qualità di proprietario del veicolo per tutti i terreni, l'utente è responsabile dell'esecuzione degli

interventi di manutenzione richiesti elencati nella Guida del proprietario. BRP raccomanda di conservare sul veicolo tutte le ricevute degli interventi di manutenzione; tuttavia BRP non potrà negare la garanzia unicamente a causa della mancanza di ricevute o per il mancato adempimento, da parte del proprietario, di tutte le operazioni di manutenzione programmate.

- Il proprietario ha la responsabilità di portare il veicolo da un concessionario non appena si presenti un problema. Le riparazioni coperte dalla garanzia saranno eseguite in un intervallo di tempo ragionevole, inferiore ai 30 giorni.
- In qualità di proprietario del veicolo, l'utente deve essere consapevole che BRP può negare la copertura in garanzia in caso di guasto del veicolo o di un componente causato da abuso, negligenza, manutenzione non corretta o esecuzione di modifiche non autorizzate.

In caso di eventuali domande relative ai diritti e ai doveri previsti dalla garanzia, rivolgersi a:

- Centro di assistenza clienti BRP al numero 1-888-272-9222 o,
- The California Air Resources Board at 4001 Iowa Avenue, Riverside, CA 92507.

Garanzia a copertura di difetti del sistema di controllo delle emissioni per lo stato della California

Copertura in garanzia dei difetti di emissioni generali

BRP garantisce al proprietario che il veicolo:

- È progettato, costruito ed equipaggiato per essere conforme, al momento della vendita, a tutte le normative applicabili adottate

dall'Air Resources Board in base alla propria autorità nei capitoli 1 e 2, parte 5, divisione 26 dell'Health and Safety Code; e che

- è esente da difetti di materiale e lavorazione che causano la rottura di una parte in garanzia identica in tutti gli aspetti materiali a quella parte come descritto nella domanda di certificazione del costruttore del veicolo.

La presente garanzia decorre dalla data di consegna del veicolo al primo acquirente diverso da un concessionario autorizzato, oppure dalla data del primo utilizzo come veicolo dimostrativo, noleggiato o aziendale, a seconda dell'evento che si verifica per primo, e continua per il periodo di tempo o il chilometraggio percorso indicato di seguito.

La Garanzia su difetti del sistema di controllo delle emissioni si aggiunge alla Garanzia limitata di BRP.

La garanzia sulle parti correlate alle emissioni viene applicata secondo la seguente modalità:

1. Qualsiasi parte in garanzia la cui sostituzione non è programmata come manutenzione richiesta nelle istruzioni scritte sarà garantita per il periodo di garanzia definito di seguito. Se una di queste parti si guasta durante il periodo di garanzia, sarà riparata o sostituita da BRP. Qualsiasi detta parte riparata o sostituita in garanzia sarà garantita per il restante periodo di garanzia.
2. Qualsiasi parte in garanzia per la quale è prevista solo un'ispezione regolare nelle istruzioni scritte sarà garantita per il periodo di garanzia definito di seguito. Una dichiarazione in tali istruzioni scritte contenente l'indicazione "riparare o sostituire se necessario" non ridurrà il periodo di copertura della garanzia. Qualsiasi detta parte

riparata o sostituita in garanzia sarà garantita per il restante periodo di garanzia.

3. Qualsiasi parte in garanzia la cui sostituzione è programmata come manutenzione richiesta nelle istruzioni scritte sarà garantita per il periodo di tempo o il chilometraggio, a seconda di quale si verifica prima, prima del primo punto di sostituzione programmato per quella parte. Se la parte si guasta prima del primo punto di sostituzione programmata, sarà riparata o sostituita da BRP. Detta parte riparata o sostituita in garanzia sarà garantita per il restante periodo di garanzia precedente al primo punto di sostituzione programmata per la parte.
4. La riparazione o la sostituzione di qualsiasi parte in garanzia deve essere eseguita gratuitamente per il proprietario del veicolo, presso un centro di garanzia, tranne in caso di emergenza in cui una parte o un centro di garanzia non siano ragionevolmente disponibili per il proprietario del veicolo. In caso di emergenza, le riparazioni possono essere eseguite presso qualsiasi centro di assistenza disponibile, oppure dal proprietario, utilizzando qualsiasi parte di ricambio. BRP rimborserà al proprietario le spese da questi sostenute, inclusi gli oneri diagnostici per tale riparazione o sostituzione di emergenza, senza superare il prezzo al dettaglio suggerito dal produttore per tutte le parti in garanzia sostituite e le spese di manodopera in base al tempo raccomandato dal produttore per la riparazione in garanzia e alla tariffa oraria geograficamente adeguata. Al proprietario di un veicolo può essere ragionevolmente richiesto di conservare le ricevute e le parti difettose al fine di ricevere un risarcimento per le riparazioni eseguite in garanzia rimborsabili a causa di un'emergenza, a

condizione che le istruzioni scritte del produttore informino il proprietario di tale suo obbligo.

5. I servizi di garanzia o le riparazioni devono essere forniti presso tutte le concessionarie BRP che sono autorizzate a riparare i veicoli in questione.
6. Al proprietario del veicolo non verrà addebitato il costo del lavoro diagnostico che porta alla determinazione che una parte in garanzia è effettivamente difettosa, a condizione che tale lavoro diagnostico venga eseguito presso una stazione di garanzia.
7. BBRP sarà responsabile per danni ad altri componenti del veicolo causati da un guasto in garanzia di qualsiasi parte in garanzia.
8. La mancata disponibilità di tali parti o l'incompletezza delle riparazioni entro un termine ragionevole, non superiore a 30 giorni dal momento in cui il veicolo viene presentato per la prima volta al centro di garanzia per la riparazione, costituisce un'emergenza.
9. Qualsiasi parte di ricambio può essere utilizzata nell'esecuzione di qualsiasi intervento di manutenzione o riparazione. Qualsiasi parte di ricambio designata da un produttore può essere utilizzata nelle riparazioni in garanzia fornite gratuitamente al proprietario del veicolo. Tale utilizzo non ridurrà gli obblighi di garanzia del produttore del veicolo o del motore, salvo che BRP non sarà responsabile per la riparazione o la sostituzione di qualsiasi parte di ricambio che non sia una parte in garanzia (ad eccezione di quanto previsto nella sottosezione (7)).
10. Qualsiasi parte aggiuntiva o modificata esentata ai sensi dell'Air Resources Board dai divieti della sezione 27156 del California Vehicle Code può essere utilizzata su un veicolo. Tale utilizzo, di per sé, non costituisce motivo per rifiutare

una richiesta di garanzia ai sensi del presente articolo. BRP non sarà responsabile ai sensi del presente articolo di coprire in garanzia guasti di parti in garanzia causati dall'uso di un componente aggiuntivo o di una parte modificata.

Periodo di copertura della garanzia

5 anni oppure 30.000 km (18.641 mi), in base all'eventualità che si verifica per prima.

Esclusioni

La riparazione o la sostituzione di qualsiasi parte in garanzia altrimenti ammissibile alla copertura della garanzia, sarà esclusa da tale copertura della garanzia qualora BRP dimostri che il veicolo è stato utilizzato in modo improprio, trascurato o sottoposto a manutenzione impropria e che tale utilizzo improprio, negligenza o manutenzione impropria è stato la causa diretta della necessità di riparazione o sostituzione.

Ad eccezione di quanto previsto sopra, qualsiasi regolazione di un componente che in quanto dispositivo di limitazione della regolazione installato in fabbrica e correttamente funzionante è idoneo per la copertura della garanzia.

Copertura assicurativa per il produttore

5 anni oppure 30.000 km (18.641 mi), in base all'eventualità che si verifica per prima.

Parti coperte da garanzia

Sistema di alimentazione e sistemi di immissione dell'aria

- Iniettori del carburante, modulo pompa carburante, gruppo filtro del carburante, corpo farfallato (compreso il sensore di posizione)

della valvola a farfalla), collettore di aspirazione.

Componenti e sensori di accensione

- Modulo di controllo motore (ECM), cablaggio motore, bobine di accensione, candele (coperte solo fino alla prima sostituzione per manutenzione), sensore di rumorosità (sensore Knock), sensore di posizione albero a camme, sensore della temperatura (raffreddamento), sensore di pressione e temperatura, sensori ossigeno.

Sistema di scarico

- Marmitta principale (con catalizzatore) collettori di scarico.
- Fascette e guarnizioni (dal motore fino alla marmitta principale).

Sistema di ventilazione del carter

- Sfiato del carter, tubazione dello sfiato del carter, tappo di rabbocco olio.

Sistema di controllo delle emissioni di vapori

- Serbatoio carburante, tappo del carburante, tubazione del carburante, filtro vapori, staffa di montaggio del filtro vapori, valvola di spurgo, valvola di controllo, filtri, staffe di montaggio dei componenti di evaporazione.
- Fascetta, guarnizione e raccordo (associati al sistema carburante).

Per una corretta manutenzione, vedere la sezione relativa alle informazioni sulla manutenzione in questa Guida del conducente. La Guida del conducente contiene informazioni per un utilizzo corretto del veicolo.

GARANZIA LIMITATA INTERNAZIONALE BRP: SERIE CAN-AM® SPYDER® 2024

1) Ambito della garanzia limitata

Bombardier Recreational Products Inc. ("BRP") garantisce il suo Can-Am Spyder 2024 ("Prodotti") venduta da distributori o concessionari autorizzati da BRP a distribuire i Prodotti al di fuori degli Stati Uniti d'America ("USA"), Canada, Stati membri dello Spazio Economico Europeo ("SEE", composto dagli Stati dell'Unione Europea oltre a Regno Unito, Norvegia, Islanda e Liechtenstein), Turchia, Stati membri della Comunità di Stati Indipendenti ("CIS", compresi Ucraina e Turkmenistan) da difetti di materiali o manodopera per il periodo e alle condizioni qui previsti.

Questa garanzia limitata è invalidata e resa priva di valore legale se:

1. Il Prodotto è stato utilizzato per gare o qualsiasi altra attività competitiva, in qualsiasi momento, persino dal proprietario precedente; o
2. Il Prodotto è stato alterato o modificato in modo da pregiudicarne il funzionamento, la prestazione o la durata oppure è stato alterato o modificato per cambiare l'uso al quale era destinato.
3. Il contachilometri è stato rimosso o è stato manomesso; o
4. Il Prodotto è stato usato fuori strada.

Questa garanzia limitata non è applicabile a parti e accessori non installati in fabbrica. Si prega di fare riferimento al testo applicabile della garanzia limitata alle parti e accessori.

2) Limitazione della responsabilità

NELLA MISURA CONSENTITA DALLA LEGGE, QUESTA GARANZIA VIENE ESPLICITAMENTE CONCESSA E ACCETTATA IN LUOGO DI TUTTE LE ALTRE GARANZIE, ESPLICITE O IMPLICITE, COMPRESSE, TRA L'ALTRO, QUELLE DI COMMERCIALIZZABILITÀ O IDONEITÀ A UNO SCOPO PARTICOLARE. DAL MOMENTO CHE NON È POSSIBILE RINUNCIARE AGLI OBBLIGHI DELLE GARANZIE IMPLICITE, ESSE SARANNO LIMITATE, IN DURATA, ALLA VITA DELLE GARANZIE ESPLICITE. I DANNI INCIDENTALI E CONSEGUENZIALI SONO ESCLUSI DALLA COPERTURA DELLA PRESENTE GARANZIA. ALCUNI STATI/PROVINCE NON CONSENTONO LE RINUNCE, LE LIMITAZIONI E LE ESCLUSIONI SOPRA IDENTIFICATE. LA CONSEGUENZA È CHE POTREBBERO NON ESSERE PERTINENTI PER IL VOSTRO CASO. QUESTA GARANZIA ATTRIBUISCE DIRITTI SPECIFICI AI QUALI POTREBBERO AGGIUNGERSENE ALTRI DI TIPO LEGALE CHE POTREBBERO DIFFERIRE DI PAESE IN PAESE. BRP NON SARÀ RITENUTA RESPONSABILE SE I PRODOTTI O LE PARTI IN GARANZIA NON SONO DISPONIBILI IN CERTI PAESI, PER RAGIONI ESTERNE AL CONTROLLO DI BRP.

Per i prodotti acquistati in Australia, si rimanda alla successiva sezione dedicata a tale paese.

Nessun distributore, distributore/concessionario BRP o altra persona è autorizzato a rilasciare alcuna affermazione, dichiarazione o garanzia in merito al prodotto diversa da quanto espresso nella presente garanzia limitata e, in caso contrario, non sarà applicabile contro BRP.

BRP si riserva il diritto di modificare questa garanzia limitata in qualsiasi momento, a condizione che tale modifica non alteri le condizioni di garanzia applicabili ai Prodotti venduti mentre questa garanzia è in vigore.

3) ESCLUSIONI – quanto di seguito esposto non è coperto da garanzia

Quanto qui di seguito esposto non è coperto, in nessuna circostanza, da garanzia:

- Normale usura;
- Componenti soggetti a manutenzione ordinaria, messe a punto, regolazioni;
- Danni causati da negligenza o dalla mancata manutenzione e/o magazzinaggio corretti, come descritto nella Guida del conducente;
- Danni derivanti dalla rimozione di parti, riparazioni, manutenzione o modifiche non corrette o utilizzo di parti o accessori non realizzati o approvati da BRP, oppure derivanti da riparazioni effettuate da una persona che non è un distributore/concessionario BRP autorizzato;
- Danni causati da abuso, uso scorretto, uso anormale, negligenza o funzionamento del prodotto in un modo non coerente con il funzionamento raccomandato descritto nella Guida del conducente del Prodotto;
- Danni risultanti da incidenti, immersione, incendio, furto, atti di vandalismo o qualsiasi causa di forza maggiore;
- Funzionamento con carburanti, oli o lubrificanti che non sono adatti all'impiego nel Prodotto (consultare la Guida del conducente);
- Danni derivanti da ruggine, corrosione o esposizione alle intemperie;
- Danni da incameramento di acqua o neve;
- Danni accidentali o consequenziali, o danni di qualsiasi tipo inclusi, tra l'altro, traino o rimorchio, magazzinaggio, spese telefoniche, nolo, taxi, inconvenienti, copertura assicurativa, pagamenti dei prestiti, perdita di tempo, perdita di reddito.
- Danni risultanti dalla corrosione prodotta dalla salsedine, dall'acido della batteria, dalle influenze ambientali o trattamenti non conformi a quelli descritti nella Guida del conducente
- Danni correlati all'aspetto del Prodotto, ad esempio graffi, ammaccature, scoloriture, scheggiature, spellature e danni al materiale della copertura del sedile.
- Danni risultati dall'installazione di parti con specifiche differenti dalle parti originali del Prodotto, ad esempio pneumatici, sistema di scarico, ruote o freni differenti

4) Periodo di copertura della garanzia

Questa garanzia limitata entrerà in vigore (1) dalla data di consegna al primo consumatore al dettaglio, ovvero (2) dalla data in cui il prodotto è stato utilizzato per la prima volta, in base all'eventualità che si verifica per prima e per un periodo di:

1. **VENTIQUATTRO (24) mesi consecutivi**, per proprietari che fanno uso privato del mezzo, ad eccezione delle voci di cui ai punti (3) e (4) sottostanti;
2. **DODICI (12) mesi consecutivi**, per proprietari che fanno uso commerciale del mezzo, ad eccezione delle voci di cui ai punti (3) e (4) sottostanti;
3. Un Prodotto ha un uso commerciale se viene utilizzato in relazione a qualsiasi lavoro o impiego che genera profitto durante un qualsiasi segmento del

periodo di garanzia. Un Prodotto ha uso commerciale anche quando, in qualsiasi momento durante il periodo di garanzia, viene concesso in licenza per uso commerciale.

4. Per la batteria, **SEI (6) mesi consecutivi**
5. Per gli pneumatici, **SEI (6) mesi consecutivi** o fino all'usura a tre trentaduesimi di pollice (3/32") (2,38 millimetri) per gli pneumatici anteriori e cinque trentaduesimi di pollice (5/32") (3,97 millimetri) per lo pneumatico posteriore, a seconda di quale delle due eventualità si verifichi per prima.

La riparazione e la sostituzione di pezzi o l'esecuzione di manutenzione in base a questa garanzia non estende la durata della presente garanzia oltre la data di scadenza originale.

Il periodo di copertura della garanzia indicato sopra è un periodo di garanzia minimo limitato che può essere esteso tramite qualsiasi programma promozionale di garanzia appropriato, a seconda dei casi.

Si ricorda che la durata e altre modalità della copertura di garanzia sono subordinate alla legislazione locale e nazionale applicabile nel proprio Paese.

SOLO PER PRODOTTI VENDUTI IN AUSTRALIA

I nostri prodotti sono coperti da garanzie che non possono essere escluse ai sensi della legge australiana a tutela del consumatore (Australian Consumer Law).

L'utente ha diritto alla sostituzione o al rimborso in caso di guasto grave e al risarcimento per qualsiasi altro danno o perdita ragionevolmente prevedibili.

L'utente ha inoltre il diritto alla riparazione o sostituzione dei prodotti se questi non sono di qualità accettabile e se il guasto non è di grave entità.

Niente di quanto contenuto nelle presenti condizioni di garanzia potrà essere interpretato come esclusione, restrizione o modifica dell'applicazione di qualsiasi condizione, garanzia, diritto o rimedio conferiti in modo espresso o implicito dalla Legge sulla Concorrenza e il Consumo (Competition and Consumer Act 2010 - Cth), compresa la legge australiana sulla tutela dei consumatori o da qualunque altra normativa, qualora tale esclusione o restrizione violi la suddetta legge o renda nulle le presenti condizioni. I benefici concessi ai sensi della presente garanzia limitata sono aggiuntivi rispetto ad altri diritti e rimedi eventualmente a disposizione ai sensi della legge australiana.

5) Condizioni per la copertura della garanzia

Questa copertura di garanzia è disponibile **solo se tutte le seguenti condizioni** sono soddisfatte:

- Il Prodotto deve essere acquistato dal primo proprietario nuovo e mai utilizzato presso un Distributore/Concessionario autorizzato a distribuire i Prodotti nel Paese in cui è avvenuta la vendita ("Distributore/Concessionario");
- L'ispezione di pre-consegna specificata da BRP deve essere completata, documentata e firmata dall'acquirente;
- Il Prodotto deve essere stato debitamente registrato da parte di un Distributore/Concessionario autorizzato;
- Il Prodotto deve essere stato acquistato nel Paese di residenza dell'acquirente;

- La manutenzione ordinaria descritta nella Guida del conducente deve essere effettuata puntualmente per mantenere la copertura della garanzia. BRP si riserva il diritto di far dipendere la copertura della garanzia dalla presentazione della prova di avvenuta corretta manutenzione.

BRP non terrà fede a questa garanzia limitata per proprietari che fanno uso privato o commerciale del mezzo se non sono state soddisfatte tutte le precedenti condizioni. Tali limitazioni sono necessarie per consentire a BRP di proteggere la sicurezza dei propri prodotti, dei consumatori e del pubblico in generale.

6) Come ottenere la copertura della garanzia

Il cliente deve smettere di usare il Prodotto alla comparsa di un'anomalia, informare un Distributore/Concessionario BRP per la manutenzione entro due (2) mesi dalla comparsa dell'anomalia e consentire al Distributore/Concessionario un ragionevole accesso al Prodotto e la possibile riparazione.

La notifica è subordinata alla legislazione locale e nazionale applicabile nel Paese del cliente.

Il cliente deve inoltre presentare al Distributore/Concessionario la prova di acquisto del prodotto e firmare l'ordine di riparazione/di lavoro prima dell'inizio delle operazioni effettive per convalidare la riparazione in garanzia.

Tutti i pezzi sostituiti in base alla presente garanzia diventano proprietà di BRP.

7) Le responsabilità di BRP

Nella misura consentita dalla legge, gli obblighi di BRP previsti ai sensi della presente garanzia sono limitati, a sua unica discrezione, alla riparazione o sostituzione di parti che sono risultate difettose nelle normali condizioni di utilizzo, manutenzione, e assistenza senza addebito dei costi per le parti e la manodopera presso qualsiasi Distributore/Concessionario BRP autorizzato durante il periodo di copertura della garanzia e in base alle condizioni sopra descritte. Nessun reclamo per violazione della garanzia sarà causa dell'annullamento o revoca della vendita del Prodotto al proprietario. Potrebbero essere disponibili altri diritti legali che variano di Paese in Paese.

Nel caso in cui la manutenzione sia richiesta al di fuori del paese di vendita originale, il proprietario sarà responsabile di qualsiasi costo aggiuntivo dovuto alle pratiche e alle condizioni locali, quali, ma non limitate solamente ad esse, trasporto, assicurazione, tasse, oneri di licenza, dazi d'importazione e qualsiasi altra spesa finanziaria comprese quelle applicate da governi, stati, territori e dai rispettivi enti.

BRP si riserva il diritto di migliorare o modificare di quando in quando i Prodotti senza assumersi alcun obbligo di modificare i Prodotti precedentemente realizzati.

8) Trasferimento

Se la proprietà di un Prodotto viene trasferita durante il periodo di copertura della garanzia limitata, la garanzia, soggetta a termini e condizioni, verrà anch'essa trasferita e sarà valida per il restante periodo di copertura, ammesso che BRP o un Distributore/Concessionario autorizzato del Prodotto riceva prova che il

precedente proprietario ha autorizzato il trasferimento di proprietà, oltre ai dati del nuovo proprietario.

9) Assistenza clienti

In caso di controversia o disputa in relazione alla presente garanzia limitata, BRP consiglia di provare a risolvere la questione con il proprio concessionario. Si raccomanda di discutere la situazione con il responsabile della manutenzione presso il distributore/concessionario autorizzato o con il proprietario.

Se la questione rimanesse irrisolta, contattare BRP compilando il modulo di contatto del cliente che si trova all'indirizzo **www.brp.com** oppure contattare BRP per posta a uno degli indirizzi elencati sotto la sezione *Contattaci* di questa guida.

GARANZIA BRP LIMITATA PER LO SPAZIO ECONOMICO EUROPEO, LA COMUNITÀ DEGLI STATI INDIPENDENTI E LA TURCHIA: SERIE CAN-AM® SPYDER® 2024

1) Ambito della garanzia limitata

Bombardier Recreational Products Inc. ("BRP") garantisce il suo Can-Am Spyder 2024 ("Prodotti") venduto da distributori o concessionari autorizzati da BRP a distribuire i Prodotti negli Stati membri dello Spazio Economico Europeo ("SEE", composto dagli Stati dell'Unione Europea oltre a Regno Unito, Norvegia, Islanda e Liechtenstein), Turchia, Stati membri della Comunità di Stati Indipendenti ("CIS", compresi Ucraina e Turkmenistan) ("Distributore/Concessionario") da difetti di materiali o manodopera per il periodo e alle condizioni qui previsti.

Questa garanzia limitata è invalidata e resa priva di valore legale se:

1. il Prodotto è stato utilizzato per gare o qualsiasi altra attività competitiva, in qualsiasi momento, persino dal proprietario precedente; o
2. Il Prodotto è stato alterato o modificato in modo da pregiudicare il funzionamento, la prestazione o la durata oppure è stato alterato o modificato per cambiare l'uso al quale era destinato.
3. Il contachilometri è stato rimosso o è stato manomesso; o
4. Il Prodotto è stato usato fuori strada.

Questa garanzia limitata non è applicabile a parti e accessori non installati in fabbrica. Si prega di fare riferimento al testo applicabile della garanzia limitata alle parti e accessori.

2) Limitazioni di responsabilità

NELLA MISURA CONSENTITA DALLA LEGGE, QUESTA GARANZIA VIENE ESPLICITAMENTE CONCESSA E ACCETTATA IN LUOGO DI TUTTE LE ALTRE GARANZIE, ESPLICITE O IMPLICITE, COMPRESSE, TRA L'ALTRO, QUELLE DI COMMERCIALIZZABILITÀ O IDONEITÀ A UNO SCOPO PARTICOLARE. DAL MOMENTO CHE NON È POSSIBILE RINUNCIARE AGLI OBBLIGHI DELLE GARANZIE IMPLICITE, ESSE SARANNO LIMITATE, IN DURATA, ALLA VITA DELLE GARANZIE ESPLICITE. I DANNI INCIDENTALI E CONSEGUENZIALI SONO ESCLUSI DALLA COPERTURA DELLA PRESENTE GARANZIA. ALCUNI STATI/PROVINCE NON CONSENTONO LE RINUNCE, LE LIMITAZIONI E LE ESCLUSIONI SOPRA IDENTIFICATE. LA CONSEGUENZA È CHE POTREBBERO NON ESSERE PERTINENTI PER IL VOSTRO CASO. QUESTA GARANZIA ATTRIBUISCE DIRITTI SPECIFICI AI QUALI POTREBBERO AGGIUNGERSENE ALTRI DI TIPO LEGALE CHE POTREBBERO DIFFERIRE DA STATO A STATO, O DA PROVINCIA A PROVINCIA. BRP NON SARÀ RITENUTA RESPONSABILE SE I PRODOTTI O LE PARTI IN GARANZIA NON SONO DISPONIBILI IN CERTI PAESI, PER RAGIONI ESTERNE AL CONTROLLO DI BRP.

Per i prodotti acquistati in Francia, si rimanda alla successiva sezione dedicata a tale paese.

Nessun distributore, distributore/concessionario BRP o altra persona è autorizzato a rilasciare alcuna affermazione, dichiarazione o garanzia in merito al

prodotto diversa da quanto espresso nella presente garanzia limitata e, in caso contrario, non sarà applicabile contro BRP.

BRP si riserva il diritto di modificare questa garanzia limitata in qualsiasi momento, a condizione che tale modifica non alteri le condizioni di garanzia applicabili ai Prodotti venduti mentre questa garanzia è in vigore.

3) ESCLUSIONI – quanto di seguito esposto non è coperto da garanzia

Quanto qui di seguito esposto non è coperto, in nessuna circostanza, da garanzia:

- Normale usura;
- Componenti soggetti a manutenzione ordinaria, messe a punto, regolazioni;
- Danni causati da negligenza o dalla mancata manutenzione e/o magazzinaggio corretti, come descritto nella Guida del conducente;
- Danni derivanti dalla rimozione di parti, riparazioni, manutenzione o modifiche non corrette o utilizzo di parti o accessori non realizzati o approvati da BRP, oppure derivanti da riparazioni effettuate da una persona che non è un distributore/concessionario BRP autorizzato;
- Danni causati da abuso, uso scorretto, uso anormale, negligenza o funzionamento del prodotto in un modo non coerente con il funzionamento raccomandato descritto nella Guida del conducente del Prodotto;
- Danni risultanti da incidenti, immersione, incendio, furto, atti di vandalismo o qualsiasi causa di forza maggiore;
- Funzionamento con carburanti, oli o lubrificanti che non sono adatti all'impiego nel Prodotto (consultare la Guida del conducente);
- Danni derivanti da ruggine, corrosione o esposizione alle intemperie;
- Danni da incameramento di acqua o neve;
- Danni accidentali o consequenziali, o danni di qualsiasi tipo inclusi, tra l'altro, traino o rimorchio, magazzinaggio, spese telefoniche, nolo, taxi, inconvenienti, copertura assicurativa, pagamenti dei prestiti, perdita di tempo, perdita di reddito.
- Danni risultanti dalla corrosione prodotta dalla salsedine, dall'acido della batteria, dalle influenze ambientali o trattamenti non conformi a quelli descritti nella Guida del conducente
- Danni correlati all'aspetto del Prodotto, ad esempio graffi, ammaccature, scoloriture, scheggiature, spellature e danni al materiale della copertura del sedile.
- Danni risultati dall'installazione di parti con specifiche differenti dalle parti originali del Prodotto, ad esempio pneumatici, sistema di scarico, ruote o freni differenti.

4) Periodo di copertura della garanzia

Questa garanzia limitata entrerà in vigore (1) dalla data di consegna al primo consumatore al dettaglio, ovvero (2) dalla data in cui il prodotto è stato utilizzato per la prima volta, in base all'eventualità che si verifica per prima e per un periodo di:

1. **VENTIQUATTRO (24) mesi consecutivi**, per proprietari che fanno uso privato del mezzo, ad eccezione delle voci di cui ai punti (3) e (4) sottostanti;

2. **DODICI (12) mesi consecutivi**, per proprietari che fanno uso commerciale del mezzo, ad eccezione delle voci di cui ai punti (3) e (4) sottostanti; Un Prodotto ha un uso commerciale se viene utilizzato in relazione a qualsiasi lavoro o impiego che genera profitto durante un qualsiasi segmento del periodo di garanzia. Un Prodotto ha uso commerciale anche quando, in qualsiasi momento durante il periodo di garanzia, viene concesso in licenza per uso commerciale.
3. Per la batteria, **SEI (6) mesi consecutivi**
4. Per gli pneumatici, **SEI (6) mesi consecutivi** o fino all'usura a tre trentaduesimi di pollice (3/32") (2,38 millimetri) per gli pneumatici anteriori e cinque trentaduesimi di pollice (5/32") (3,97 millimetri) per lo pneumatico posteriore, a seconda di quale delle due eventualità si verifichi per prima

La riparazione e la sostituzione di pezzi o l'esecuzione di manutenzione in base a questa garanzia non estende la durata della presente garanzia oltre la data di scadenza originale.

Il periodo di copertura della garanzia indicato sopra è un periodo di garanzia minimo limitato che può essere esteso tramite qualsiasi programma promozionale di garanzia appropriato, a seconda dei casi.

Si ricorda che la durata e altre modalità della copertura di garanzia sono subordinate alla legislazione locale e nazionale applicabile nel proprio Paese.

5) Solo per prodotti venduti in Francia

Il venditore è tenuto a consegnare le merci in conformità a quanto stabilito nel contratto e sarà responsabile per difetti rilevati all'atto della consegna. Il venditore è altresì responsabile per difetti risultanti dall'imballaggio, istruzioni di assemblaggio o installazione nel caso in cui tale responsabilità sia prevista in virtù del contratto o se tali operazioni vengono eseguite sotto la propria responsabilità. Per risultare conforme al contratto, la merce deve soddisfare i requisiti seguenti:

1. Essere idonea al normale utilizzo previsto per merci simili e, se applicabile:
 - Corrispondere alla descrizione fornita dal venditore e avere le qualità illustrate all'acquirente tramite campione o modello;
 - Avere le qualità che un acquirente potrebbe legittimamente aspettarsi a fronte delle dichiarazioni pubbliche del venditore, del produttore del relativo rappresentante, compresi mezzi pubblicitari o etichette; o
2. Avere le caratteristiche reciprocamente concordate tra le parti o essere idonea per un uso specifico previsto dall'acquirente e illustrato al venditore il quale ha confermato tale idoneità.

Le merci possono risultare non conformi a tali requisiti a decorrere da due anni dalla data di consegna. Il venditore è responsabile della garanzia per difetti nascosti delle merci se tali difetti rendono le merci non adatte per l'utilizzo previsto o se ne riducono l'utilizzo nella misura in cui l'acquirente non avrebbe acquistato le merci o avrebbe pagato un prezzo inferiore qualora fosse stato a conoscenza di suddetti difetti. L'azione per i difetti occulti deve essere intrapresa dall'acquirente entro 2 anni dall'individuazione del difetto.

6) Condizioni per la copertura della garanzia

Questa copertura di garanzia è disponibile solo se tutte le seguenti condizioni sono soddisfatte:

1. Il Prodotto deve essere acquistato dal primo proprietario nuovo e mai utilizzato presso un Concessionario/Distributore autorizzato a distribuire i Prodotti nel Paese (o nel caso del SEE, l'unione di Paesi) in cui è avvenuta la vendita (Concessionario/Distributore);
2. L'ispezione di pre-consegna specificata da BRP deve essere completata, documentata e firmata dall'acquirente;
3. Il Prodotto deve essere stato debitamente registrato da parte di un Distributore/Concessionario autorizzato;
4. Il Prodotto deve essere stato acquistato nel Paese (o, nel caso del SEE, l'unione di Paesi) di residenza dell'acquirente;
5. La manutenzione ordinaria descritta nella Guida del conducente deve essere effettuata puntualmente per mantenere la copertura della garanzia. BRP si riserva il diritto di far dipendere la copertura della garanzia dalla presentazione della prova di avvenuta corretta manutenzione.

BRP non terrà fede a questa garanzia limitata per proprietari che fanno uso privato o commerciale del mezzo se non sono state soddisfatte tutte le precedenti condizioni. Tali limitazioni sono necessarie per consentire a BRP di proteggere la sicurezza dei propri prodotti, dei consumatori e del pubblico in generale.

7) Come ottenere la copertura della garanzia

Il cliente deve smettere di usare il Prodotto alla comparsa di un'anomalia, informare un Distributore/Concessionario BRP per la manutenzione entro due (2) mesi dalla comparsa dell'anomalia e consentire al Distributore/Concessionario un ragionevole accesso al Prodotto e la possibile riparazione.

La notifica è subordinata alla legislazione locale e nazionale applicabile nel Paese del cliente.

Il cliente deve inoltre presentare al Distributore/Concessionario la prova di acquisto del prodotto e firmare l'ordine di riparazione/di lavoro prima dell'inizio delle operazioni effettive per convalidare la riparazione in garanzia.

Tutti i pezzi sostituiti in base alla presente garanzia diventano proprietà di BRP.

8) Le responsabilità di BRP

Nella misura consentita dalla legge, gli obblighi di BRP previsti ai sensi della presente garanzia sono limitati, a sua unica discrezione, alla riparazione o sostituzione di parti che sono risultate difettose nelle normali condizioni di utilizzo, manutenzione, e assistenza senza addebito dei costi per le parti e la manodopera presso qualsiasi Distributore/Concessionario BRP autorizzato durante il periodo di copertura della garanzia e in base alle condizioni sopra descritte. Nessun reclamo per violazione della garanzia sarà causa dell'annullamento o revoca della vendita del Prodotto al proprietario. Potrebbero essere disponibili altri diritti legali che variano di Paese in Paese.

Nel caso in cui la manutenzione sia richiesta al di fuori del paese di vendita originale o, per i residenti AEE, la manutenzione sia richiesta al di fuori dell'AEE, il

proprietario sarà responsabile di qualsiasi costo aggiuntivo dovuto alle pratiche e alle condizioni locali, quali, ma non limitate solamente ad esse, trasporto, assicurazione, tasse, oneri di licenza, dazi d'importazione e qualsiasi altra spesa finanziaria comprese quelle applicate da governi, stati, territori e dai rispettivi enti.

BRP si riserva il diritto di migliorare o modificare di quando in quando i Prodotti senza assumersi alcun obbligo di modificare i Prodotti precedentemente realizzati.

9) Trasferimento

Se la proprietà di un Prodotto viene trasferita durante il periodo di copertura della garanzia limitata, la garanzia, soggetta a termini e condizioni, verrà anch'essa trasferita e sarà valida per il restante periodo di copertura, ammesso che BRP o un Distributore/Concessionario autorizzato del Prodotto riceva prova che il precedente proprietario ha autorizzato il trasferimento di proprietà, oltre ai dati del nuovo proprietario.

10) Assistenza clienti

In caso di controversia o disputa in relazione alla presente garanzia limitata, BRP consiglia di provare a risolvere la questione con il proprio concessionario. Si raccomanda di discutere la situazione con il responsabile della manutenzione presso il distributore/concessionario autorizzato o con il proprietario.

Se la questione rimanesse irrisolta, contattare BRP compilando il modulo di contatto del cliente che si trova all'indirizzo **www.brp.com** oppure contattare BRP per posta a uno degli indirizzi elencati sotto la sezione *Contattaci* di questa guida.

Questa pagina è intenzionalmen-
te vuota

INFORMAZIONI AI CLIENTI

INFORMATIVA SULLA PRIVACY

Bombardier Recreational Products inc., le sue affiliate e sussidiarie ("BRP") si impegna a proteggere la tua privacy e sostiene una politica generale di apertura su come raccogliamo, utilizziamo e divulghiamo le tue informazioni personali nel corso del nostro rapporto. **Per ulteriori informazioni, puoi leggere la Politica sulla privacy di BRP su:**

<https://brp.com/en/privacy-policy.html> o scansionando il Codice QR in basso.

Ti garantiamo che adottiamo appropriate misure di sicurezza per assicurare che i tuoi dati personali siano protetti da perdita o accesso non autorizzato.

I tuoi dati personali che possono essere raccolti da BRP, direttamente da te o da rivenditori autorizzati o terze parti autorizzate, sono:

- **Dati anagrafici, di contatto e di registrazione** (ad es., nome, indirizzo completo, numero di telefono, e-mail, sesso, storico della proprietà, lingua di comunicazione)
- **Informazioni sul veicolo** (ad es., numero di serie, data di acquisto e consegna, utilizzo dell'unità, posizione e movimenti del veicolo)
- **Informazioni di terze parti** (ad es., informazioni ricevute da partner di BRP, informazioni su attività di co-marketing, social media)
- **Informazioni tecnologiche** (ad es., indirizzo IP, tipo di dispositivo, sistema operativo, tipo di browser, pagine web che visualizzi, cooky e tecnologie simili quando utilizzi i siti web o l'app mobile di BRP o di concessionari)
- **Interazione con le informazioni di BRP** (ad es., informazioni raccolte quando chiami i rappresentanti di vendita BRP, acquisti articoli su un sito web di BRP, ti registri alle e-mail di BRP, partecipi a promozioni e concorsi a premi sponsorizzati da BRP o partecipi ad eventi sponsorizzati da BRP)
- **Informazioni transazionali** (ad es., informazioni necessarie per gestire restituzioni, informazioni sul pagamento quando acquisti i nostri prodotti o servizi tramite i nostri siti web o app mobili e altre questioni relative al tuo acquisto di prodotti BRP)

Tali informazioni potranno essere utilizzate ed elaborate per i seguenti scopi:

- Sicurezza e protezione
- Assistenza al cliente per attività di vendita e post-vendita (ad es., interazioni relative all'acquisto e alla manutenzione del tuo veicolo)
- Registrazione e Garanzia
- Comunicazioni (ad es., inviarti un sondaggio sul tuo livello di soddisfazione nei riguardi di BRP)
- Pubblicità comportamentale online, Profiling e servizi basati sulla posizione (ad es., offerta di un'esperienza personalizzata)
- Conformità e risoluzione di contenziosi
- Marketing e pubblicità
- Assistenza (ad es., supporto per problemi di consegna, gestione delle restituzioni e altre questioni relative al tuo acquisto di prodotti BRP).

Potremmo inoltre utilizzare i dati personali per generare dati aggregati o statistici che non ti identificano più al livello personale.

I tuoi dati personali possono essere divulgati a: BRP, concessionari, distributori e fornitori di servizi autorizzati di BRP, partner di servizi di marketing e ricerche di mercato ed altre terze parti autorizzate.

Possiamo ricevere informazioni sul tuo conto da altre fonti, incluse terze parti, quali concessionari e partner autorizzati di BRP con i quali offriamo servizi o collaboriamo in attività di co-marketing. Inoltre possiamo ottenere informazioni su di te tramite piattaforme di social media, come ad esempio Facebook e Twitter, quando interagisci con noi su queste piattaforme.

A seconda delle circostanze, i tuoi dati personali potrebbero essere comunicati al di fuori dell'area geografica in cui risiedi. I tuoi dati personali vengono conservati solo per il tempo strettamente necessario al conseguimento dello scopo per cui sono stati raccolti e in conformità alle nostre politiche di conservazione.

Per esercitare i tuoi diritti alla riservatezza dei dati (ad es. diritto di accesso, diritto di rettifica), per revocare il tuo consenso al fine di essere rimosso dall'elenco di indirizzi per scopi di marketing o per il sondaggio sulla soddisfazione, o per domande generali sulla riservatezza dei dati, puoi contattare l'Ufficio protezione dati di BRP all'indirizzo privacyofficer@brp.com o inviare una lettera all'indirizzo: BRP Legal Service, 726 St-Joseph, Valcourt, Quebec, Canada, J0E 2L0.

BRP elabora i tuoi dati personali in conformità alla propria Politica sulla privacy, disponibile su: <https://www.brp.com/en/privacy-policy.html> oppure scansionando il seguente Codice QR.



Questa pagina è intenzionalmen-
te vuota

www.brp.com

Asia Pacifico

BRP Asia

107D and 107E, 17/F, Tower 1,
Grand Century Place, Mongkok,
Kowloon, Hong Kong

Australia

Level 26
477 Pitt Street
Sydney, NSW 2020

Cina

上海市徐汇区衡山路10号6号楼301
Rm 301, Building 6,
No.10 Heng Shan Rd,
Shanghai, China

Giappone

21F Shinagawa East One Tower
2-16-1 Konan, Minato-ku-ku,
Tokyo 108-0075

Nuova Zelanda

Suite 1.6, 2-8 Osborne Street,
Newmarket, Auckland 2013

Europa, Medio Oriente e Africa

Belgio

Oktrooiplein 1
9000 Gent

Repubblica Ceca

Stefanikova 43a
Praga 5
150 00

Germania

Itterpark 11
40724 Hilden

Finlandia

Isoaavantie 7
PL 8040
96101 Rovaniemi

Francia

Arteparc Bâtiment B
Route de la côte d'Azur,
13 590 Meyreuil

Norvegia

Ingvald Ystgaardsvei 15
N-7484 Trondheim
Salg, marketing, ettermarked

Svezia

Spinnvägen 15
903 61 Umeå
Sweden 90821

Svizzera

Avenue d'Ouchy 4-6
1006 Lausanne

America Latina

Brasile

Av. James Clerck Maxwell, 230
Campinas, Sao Paulo
CEP 13069-380

Messico

Av. Ferrocarril 202
Parque Industrial Querétaro
Santo Rosa Jauregui, Querétaro
C.P. 76220

Nord America

Canada

3200A, rue King Ouest,
Suite 300
Sherbrooke (Québec) J1L 1C9

Stati Uniti d'America

10101 Science Drive
Sturtevant, Wisconsin
53177

Questa pagina è intenzionalmen-
te vuota

In caso di cambio di indirizzo o di nuovi proprietari del veicolo, informare BRP in uno dei modi seguenti:

- Informare un concessionario autorizzato Can-Am.
- **Solo per Nord America:** telefonare al 1 888 272-9222.
- Spedire una delle schede di cambio indirizzo che si trovano nelle seguenti pagine a uno degli indirizzi BRP indicati nella sezione *CONTATTACI* di questa guida.

In caso di trasferimento della proprietà, dimostrare che il precedente proprietario acconsente a tale trasferimento.

Informare BRP, anche dopo la scadenza della garanzia limitata, è molto importante in quanto consente a BRP di raggiungere il proprietario del veicolo, in caso di necessità, ad esempio quando si deve richiamare in fabbrica il veicolo per motivi di sicurezza. È responsabilità del proprietario' informare BRP.

UNITÀ RUBATE: In caso di furto del veicolo, rivolgersi a BRP o ad un concessionario Can-Am autorizzato. Verrà chiesto di indicare il proprio nome, indirizzo, numero di telefono, numero di identificazione del veicolo e data del furto.

MODIFICA INDIRIZZO PASSAGGIO DI PROPRIETÀ 

NUMERO DI IDENTIFICAZIONE DEL VEICOLO

Numero del modello

Numero di identificazione del veicolo (V.I.N.)

VECCHIO INDIRIZZO O
PROPRIETARIO PRECEDENTE:

NOME

N.

STRADA

APP

CITTÀ

STATO/PROVINCIA

CODICE POSTALE

PAESE

TELEFONO

NUOVO INDIRIZZO O
NUOVO PROPRIETARIO:

NOME

N.

STRADA

APP

CITTÀ

STATO/PROVINCIA

CODICE POSTALE

PAESE

TELEFONO

INDIRIZZO E-MAIL

MODIFICA INDIRIZZO PASSAGGIO DI PROPRIETÀ 

NUMERO DI IDENTIFICAZIONE DEL VEICOLO

Numero del modello

Numero di identificazione del veicolo (V.I.N.)

VECCHIO INDIRIZZO O
PROPRIETARIO PRECEDENTE:

NOME

N.

STRADA

APP

CITTÀ

STATO/PROVINCIA

CODICE POSTALE

PAESE

TELEFONO

NUOVO INDIRIZZO O
NUOVO PROPRIETARIO:

NOME

N.

STRADA

APP

CITTÀ

STATO/PROVINCIA

CODICE POSTALE

PAESE

TELEFONO

INDIRIZZO E-MAIL

Questa pagina è stata lasciata
intenzionalmente vuota

MODIFICA INDIRIZZO PASSAGGIO DI PROPRIETÀ 

NUMERO DI IDENTIFICAZIONE DEL VEICOLO

Numero del modello

Numero di identificazione del veicolo (V.I.N.)

VECCHIO INDIRIZZO O
PROPRIETARIO PRECEDENTE:

NOME

N.

STRADA

APP

CITTÀ

STATO/PROVINCIA

CODICE POSTALE

PAESE

TELEFONO

NUOVO INDIRIZZO O
NUOVO PROPRIETARIO:

NOME

N.

STRADA

APP

CITTÀ

STATO/PROVINCIA

CODICE POSTALE

PAESE

TELEFONO

INDIRIZZO E-MAIL

MODIFICA INDIRIZZO PASSAGGIO DI PROPRIETÀ 

NUMERO DI IDENTIFICAZIONE DEL VEICOLO

Numero del modello

Numero di identificazione del veicolo (V.I.N.)

VECCHIO INDIRIZZO O
PROPRIETARIO PRECEDENTE:

NOME

N.

STRADA

APP

CITTÀ

STATO/PROVINCIA

CODICE POSTALE

PAESE

TELEFONO

NUOVO INDIRIZZO O
NUOVO PROPRIETARIO:

NOME

N.

STRADA

APP

CITTÀ

STATO/PROVINCIA

CODICE POSTALE

PAESE

TELEFONO

INDIRIZZO E-MAIL

Questa pagina è stata lasciata
intenzionalmente vuota

NOTE: _____

NOTE: _____

NOTE: _____

NOTE: _____

NOTE: _____

NOTE: _____

NOTE: _____

NOTE: _____

NOTE: _____

NOTE: _____

N. modello _____

NUMERO DI IDENTIFICAZIONE
DEL **VEICOLO** (V.I.N) _____

NUMERO DI IDENTIFICAZIONE
DEL **MOTORE** (E.I.N.) _____

Proprietario: _____

NOME

N.

STRADA

APP

CITTÀ

STATO/PROVINCIA

CODICE POSTALE

Data di acquisto _____

ANNO

MESE

GIORNO

**Data di scadenza
della garanzia** _____

ANNO

MESE

GIORNO

Da compilare al momento dell'acquisto da parte del concessionario.

SPAZIO DEDICATO AL CONCESSIONARIO

⚠ AVVERTENZA

Questo prodotto Can-Am On-Road è un tipo di veicolo particolare. Richiede capacità e conoscenze speciali. È importante imparare le differenze di questo prodotto.

- **PRIMA DI AZIONARE IL VEICOLO LEGGERE LA PRESENTE GUIDA DEL CONDUCENTE, TUTTE LE TARGHETTE DI SICUREZZA APPLICARE SUL PRODOTTO E GUARDARE IL VIDEO SULLA SICUREZZA.**



- **COMPLETARE** un corso di formazione (se disponibile), fare pratica, diventare esperti con i comandi e ottenere la patente specifica.
- **FARE RIFERIMENTO** alla scheda di sicurezza prima di mettersi alla guida.

- **INDOSSARE SEMPRE IL CASCO E LE ATTREZZATURE DI PROTEZIONE.** Con questo tipo di veicolo, i conducenti sono esposti a rischi maggiori rispetto ad una vettura. Anche i conducenti con maggiore esperienza possono essere colpiti da altri veicoli o perdere il controllo. Questo veicolo non protegge in caso di incidente.
- **LIMITI DI MANOVRABILITÀ E CONDIZIONI DELLA STRADA.** Il Vehicle Stability System (VSS) non è in grado di impedire la perdita di controllo, il ribaltamento o la caduta in caso di superamento dei limiti di velocità. Conoscere i limiti a seconda delle diverse condizioni della strada. Non mettersi alla guida su ghiaccio, neve o fuori pista. Evitare pozze o rivoli d'acqua. Questo tipo di veicolo può planare sull'acqua e slittare su strade ricoperte di ghiaia, sporco e sabbia. Qualora sia inevitabile guidare in queste condizioni, rallentare.

®TM e il logo BRP sono marchi di BOMBARDIER RECREATIONAL PRODUCTS INC. o delle sue affiliate.

©2024 BOMBARDIER RECREATIONAL PRODUCTS INC. TUTTI I DIRITTI RISERVATI.

www.brp.com

ALUMACRAFT®

MANITOU®

SEA-DOO®

CAN-AM®

QUINTREX®

SKI-DOO®

LYNX®

ROTAX®