

# can-am



## MAVERICK R — X OG X RS-SERIEN

# BRUKERHÅND- BOK

Inkluderer informasjon om sikkerhet, kjøretøyet og vedlikehold av det

# 2024

### ⚠ ADVARSEL

Les denne brukerhåndboken grundig. Den inneholder viktig informasjon om sikkerhet. Minste anbefalte alder for bruker: 16 eller eldre med gyldig førerkort. Fjerning eller modifisering av utslippsrelaterte deler på denne OHRV er ikke tillatt. Brudd på dette kan føre til straffeansvar underlagt Californias lover. Oppbevar alltid brukerhåndboken sammen med kjøretøyet.

### ADVARSEL

**KJØRETØYET KAN VÆRE FARLIG Å BRUKE.** En kollisjon eller velt kan skje raskt hvis du ikke tar riktige forholdsregler, selv under standardmanøvre som f.eks. snumanøvre og kjøring i bakker eller over hindringer. For din egen sikkerhet må du forstå og følge alle advarslene i denne håndboken og på dekalene på kjøretøyet. Hvis du ikke tar hensyn til disse advarslene, kan det føre til **ALVORLIG SKADE ELLER DØDSFALL**. Oppbevar alltid brukerhåndboken sammen med kjøretøyet.

### ADVARSEL

Å overse noen av sikkerhetsforanstaltningene og instruksene i denne brukerhåndboken, **SIKKERHETSVIDEOEN** og sikkerhetsdekalene på produktet, kan resultere i alvorlig eller dødelig personskade.

### ADVARSEL

Dette kjøretøyet kan ha høyere ytelse enn andre kjøretøy som du har kjørt tidligere. Ta deg tid til å gjøre deg kjent med det nye kjøretøyet ditt.

## ADVARSEL I HENHOLD TIL ERKLÆRING 65 CALIFORNIA

### ADVARSEL

Bruk, servicearbeid og vedlikehold av et terrengkjøretøy kan utsette deg for kjemikalier, inkludert motoreksos, karbonmonoksid, ftalater og bly som anses i staten California som kreftfremkallende og kan forårsake fødselsdefekter eller annen reproduktiv skade. For å minimere eksponering skal du unngå å innånde eksos, ikke la motoren gå på tomgang bortsett fra når nødvendig, vedlikehold kjøretøyet på et godt ventilert område og bruk hansker eller vask hendene ofte når du vedlikeholder kjøretøyet. For mer informasjon kan du gå til [www.p65warnings.ca.gov/products/passenger-vehicle](http://www.p65warnings.ca.gov/products/passenger-vehicle).

TM® Varemerker for BRP eller dets tilknyttede selskaper.

Dette er en ikke uttømmende liste over varemerker som tilhører Bombardier Recreational Products Inc. eller dens tilknyttede selskaper.

Varemerker er kanskje ikke registrert i alle land.

Can-Am®

D.E.S.S.™

DPS®

XPS®

ROTAX®

Maverick®

X®

Alle rettigheter forbeholdes. Ingen del av denne håndboken skal reproduseres i noen for uten skriftlig forhåndstillatelse fra Bombardier Recreational Products Inc.

©Bombardier Recreational Products Inc. (BRP) 2023

Deutsch	Dieses Handbuch ist möglicherweise in Ihrer Landessprache verfügbar. Bitte wenden Sie sich an Ihren Händler oder besuchen Sie: <a href="http://www.operatorsguides.brp.com">www.operatorsguides.brp.com</a>
English	This guide may be available in your language. Check with your dealer or go to: <a href="http://www.operatorsguides.brp.com">www.operatorsguides.brp.com</a>
Español	Es posible que este manual esté disponible en su idioma. Consulte a su distribuidor o visite: <a href="http://www.operatorsguides.brp.com">www.operatorsguides.brp.com</a>
Français	Ce guide peut être disponible dans votre langue. Vérifier avec votre concessionnaire ou aller à: <a href="http://www.operatorsguides.brp.com">www.operatorsguides.brp.com</a>
Italiano	Questa guida potrebbe essere disponibile nella propria lingua. Contattare il concessionario o consultare: <a href="http://www.operatorsguides.brp.com">www.operatorsguides.brp.com</a>
中文	本手册可能有您的语种的翻译版本。请向经销商询问，或者登录 <a href="http://www.operatorsguides.brp.com">www.operatorsguides.brp.com</a> 查询。
日本語	このガイドは、言語によって翻訳版が用意されています。ディーラーに問い合わせるか、次のアドレスでご確認ください： <a href="http://www.operatorsguides.brp.com">www.operatorsguides.brp.com</a>
Nederlands	Deze handleiding kan beschikbaar zijn in uw taal. Vraag het aan uw dealer of ga naar: <a href="http://www.operatorsguides.brp.com">www.operatorsguides.brp.com</a>
Norsk	Denne boken kan finnes tilgjengelig på ditt eget språk. Kontakt din forhandler eller gå til: <a href="http://www.operatorsguides.brp.com">www.operatorsguides.brp.com</a>
Português	Este manual pode estar disponível em seu idioma. Fale com sua concessionária ou visite o site: <a href="http://www.operatorsguides.brp.com">www.operatorsguides.brp.com</a>
Русский	Воспользуйтесь руководством на вашем языке. Узнайте о его наличии у дилера или на странице по адресу <a href="http://www.operatorsguides.brp.com">www.operatorsguides.brp.com</a>
Suomi	Käyttöohjekirja voi olla saatavissa omalla kielelläsi. Tarkista jälleenmyyjältä tai käy osoitteessa: <a href="http://www.operatorsguides.brp.com">www.operatorsguides.brp.com</a>
Svenska	Denna bok kan finnas tillgänglig på ditt språk. Kontakta din återförsäljare eller gå till: <a href="http://www.operatorsguides.brp.com">www.operatorsguides.brp.com</a>

Modeller som dekkes
Maverick R X
Maverick R X rs
Maverick R X rs med Smart-Shox

I Canada distribueres og vedlikeholdes produkter av Bombardier Recreational Products Inc. (BRP).

I USA ytes service på og foretas distribusjon av produktene av BRP US Inc.

Innen EØS (som består av medlemsstater i EU pluss Storbritannia, Norge, Island og Liechtenstein), samveldet av uavhengige stater (inklusive Ukraina og Turkmenistan) og Tyrkia blir produktene distribuert og får service av BRP European Distribution S.A. Og andre tilknyttede selskaper og datterselskaper av BRP.

For alle andre land distribueres og vedlikeholdes produkter av Bombardier Recreational Products Inc. (BRP) og deres partnere.

# INNHOLD

## GENERELL INFORMASJON

<b>FORORD</b> .....	<b>10</b>
Hva du må vite før du kjører.....	10
Sikkerhetsmeldinger .....	10
Om denne brukerhåndboken .....	11
Respekt for miljøet.....	11

## SIKKERHETSINFORMASJON

<b>VIKTIG FØR DU STARTER</b> .....	<b>14</b>
Førerens alder og evner .....	14
Medikamenter og alkohol .....	14
Beskyttelsesutstyr.....	14
Nødvendig utstyr .....	16
<b>GJØR DEG KJENT MED KJØRETØYET</b> .....	<b>17</b>
Bruk i terrenget .....	17
Styring .....	17
Bremsing .....	17
Programmerbar D.E.S.S. Nøkkel .....	18
Blindsoner for kjøretøyet .....	18
Ryggekamera.....	20
Frontkamera.....	22
Last .....	22
Slepe last.....	23
Tilbehør og modifikasjoner .....	23
<b>KJØR TRYGT</b> .....	<b>25</b>
Generelle kjøretips.....	25
Kjøre i gruppe.....	26
Bruk i revers .....	26
Krysse veier .....	26
Kjøre på fast dekke .....	26
Krysse grunt vann.....	27
Kjøre på snø eller is .....	27
Kjøring på sand .....	28
Kjøring på grus, løse steiner eller annet glatt underlag.....	28
Krysse hindringer.....	28
Viktige punkter ved kjøring i bakker .....	28
Unngå kollisjoner .....	31
Unngå velt.....	31
Terrengforhold.....	33
Unngå karbonmonoksidforgiftning.....	33
Unngå bensinbranner og andre farer .....	34
Unngå brannskader fra varme deler .....	34
<b>TRENINGSØVELSER</b> .....	<b>35</b>
Svingeøvelser .....	35
U-svingøvelser .....	35
Bremseøvelser .....	35
Ryggeøvelser.....	35

Øvelse på nødstop av motoren .....	36
<b>VIKTIGE DEKALER PÅ PRODUKTET (CANADA/USA) .....</b>	<b>37</b>
Hengermerke .....	37
Sikkerhetsdekalering .....	39
Hengermerke for sikkerhetssamsvar .....	53
<b>VIKTIGE DEKALER PÅ PRODUKTET (ALLE LAND UNNTATT CANADA/USA) .....</b>	<b>54</b>
Sikkerhetspiktogram .....	54
<b>LISTE OVER KONTROLLER FOR KJØRING .....</b>	<b>69</b>
Kontroller før du starter motoren (nøkkel i AV) .....	69
Kontroller før du starter motoren (nøkkel i PÅ) .....	70
Kontroller som skal gjøres etter at motoren er startet .....	71
<b>RAPPORTERE SIKKERHETSDEFEKTER .....</b>	<b>72</b>

### INFORMASJON OM KJØRETØYET

<b>PRIMÆRE BETJENINGSORGANER .....</b>	<b>74</b>
RATT .....	74
Skiftehendler .....	74
GASSPEDAL .....	75
BREMSEPEDAL .....	75
Elektronisk girspak .....	75
PARK-KNAPP .....	76
NØYTRALKNAPP .....	77
KNAPP FOR LAVT OMRÅDE .....	77
MANUELL MODUS-KNAPP .....	77
<b>ANDRE KONTROLLER .....</b>	<b>79</b>
RF D.E.S.S-nøkkel og RF D.E.S.S Post .....	79
START/STOPP-KNAPP FOR MOTOR .....	79
FRONTLYS DIMMERBRYTER .....	80
OVERSTYRINGSBRYTER .....	80
TASTATUR .....	81
HORNRYTER (på aktuelle modeller) .....	82
<b>UTSTYR .....</b>	<b>83</b>
Vipping/teleskopering av rattet .....	83
PASSASJERHÅNDTAK .....	83
MIDTRE OPPBEVARINGSROM .....	83
HANSKEROM .....	84
FEILSØKINGSVERKTØY .....	84
Midtre bakspeil .....	85
FOTSTØTTER .....	85
DØRER .....	85
SIKKERHETSBELTE .....	86
SETER .....	87
LOKK FOR DRIVSTOFFTANK .....	89
LASTESTATIV .....	89
BERGINGSPUNKTER .....	90
KOPPHOLDERE .....	90
<b>4,5" DIGITALT DISPLAY .....</b>	<b>91</b>
Multifunksjonsdisplay .....	91
Varsellamper og indikatorer .....	92

Innstillinger.....	93
<b>10,25 TOMMERS FARGEBERØRINGSDISPLAY .....</b>	<b>95</b>
Standard-display .....	95
Navigere i det digitale displayet.....	95
Midtre display .....	95
Visningsdisplay .....	96
Høyre app-meny.....	98
Venstre app-meny .....	105
Ikoner og indikatorer – Multifunksjonsskjerm .....	106
Pare smarttelefonen din via Bluetooth .....	107
BRP Connect .....	108
Hurtig gjennomgang av BRP GO! App.....	109
Meldinger i berøringsdisplay .....	110
<b>JUSTERE KJØREEGENSKAPER .....</b>	<b>111</b>
Kjøremodus .....	111
Motormodus .....	111
4WD-modus .....	111
DPS-funksjon .....	112
Retningslinjer for justering av fjæringen .....	113
Oppheng fabrikkinnstillinger .....	113
Justering av fjæring .....	115
<b>DRIVSTOFF .....</b>	<b>120</b>
DRIVSTOFFKRAV .....	120
FYLLING AV DRIVSTOFF.....	120
<b>INNKJØRINGSPERIODE .....</b>	<b>122</b>
Kjøring under innkjøringsperioden.....	122
<b>GRUNNLEGGENDE PROSEDYRER .....</b>	<b>123</b>
STARTE MOTOREN .....	123
AKTIVERE DET ELEKTRISKE SYSTEMET .....	123
BRUKE GIRSPAKEN.....	123
VALG AV RIKTIG OMRÅDE (LAV ELLER HØY).....	124
STOPPE MOTOREN OG PARKERE KJØRETØYET .....	124
<b>SPELLE PROSEDYRER .....</b>	<b>125</b>
AKTIVERING AV PERMANENT NØYTRAL eller MEKANISK NØYTRAL .....	125
HALTE HJEM-MODUS .....	126
FLATT BATTERI .....	126
VELTET KJØRETØY .....	127
KJØRETØY UNDER VANN.....	128
<b>TRANSPORT AV KJØRETØYET .....</b>	<b>129</b>
Bruke kjøretøyets egen kraft til å klatre opp på transportutstyr.....	130
Bruke en vinsj for å trekke kjøretøy opp på transportutstyr .....	131
Sikre kjøretøyet for transport .....	131
Hvordan få kjøretøy av tilhenger .....	132
<b>LØFTE OG STØTTE OPP KJØRETØYET .....</b>	<b>133</b>
Fronten på kjøretøyet.....	133
Bak på kjøretøyet .....	133

## VEDLIKEHOLD

<b>VEDLIKEHOLDSPLAN.....</b>	<b>136</b>
EPA-forskrifter – kjøretøy i Canada og USA .....	136
Veiledning for vedlikehold av luftfilter.....	136

Bruk med hard belastning .....	137
Bruk i dyp gjørme / vann .....	137
Vedlikeholdsplan .....	138
Dokumentasjon av vedlikehold .....	146
<b>VEDLIKEHOLDSPROSEDYRER .....</b>	<b>151</b>
MOTORLUFTFILTER .....	151
FRONTGRILL .....	152
FORFILTER FOR SYSTEM FOR GASSUTSLIPP (hvis utstyrt) .....	153
MOTOROLJE .....	153
MOTOROLJEFILTER .....	156
RADIATOR FORAN .....	157
LADELUFTKJØLER OG RADIATOR BAK .....	158
MOTORKJØLEVÆSKE .....	159
EKSOSSYSTEM .....	161
GIRKASSE .....	162
KOBLE FRA ENHET .....	167
DIFFERENSIAL FORAN .....	168
SLUTTOVERFØRING BAK .....	170
BATTERI .....	172
SIKRINGER .....	174
LYS .....	176
TENNPLUGGER .....	177
DRIVAKSELMANSJETTER .....	181
HJULLAGER .....	181
FELGER OG DEKK .....	181
FJÆRING .....	184
BREMSER .....	186
SIKKERHETSBELTE .....	187
VELTEBUR .....	187
<b>STELL AV KJØRETØYET .....</b>	<b>189</b>
Rengjøring og beskyttelse .....	189
<b>LAGRING OG KLARGJØRING FØR SESONGSTART .....</b>	<b>190</b>

### TEKNISK INFORMASJON

<b>IDENTIFIKASJON AV KJØRETØYET .....</b>	<b>192</b>
Kjøretøyets identifikasjonsnummer .....	192
Motorens identifikasjonsnummer .....	192
Girkassens identifikasjonsnummer .....	192
<b>SAMSVARSDEKALER .....</b>	<b>193</b>
Informasjon om utslippskontroll .....	193
ANSI/ROHVA-dekal .....	194
NRMM-samsvarsdekal .....	195
Etanolinnhold i drivstoff .....	195
<b>DEKALER MED TEKNISK INFORMASJON .....</b>	<b>196</b>
Kontroll av motoroljenivå .....	196
Anbefalt drivstoff .....	197
Vedlikehold av luftfilter .....	198



<b>RF D. E. S. S. (RADIO FREQUENCY DIGITALLY ENCODED SECURITY SYSTEM NØKSEL)</b> .....	<b>199</b>
<b>KONTROLLSYSTEM FOR FORDAMPINGSUTSLIPP</b> .....	<b>200</b>
<b>FORSKRIFT STØYUTSLIPPSKONTROLLSYSTEMET(CANADA OG USA)</b> .....	<b>201</b>
<b>STØYUTSLIPP OG VIBRASJONSVERDIER</b> .....	<b>202</b>
Modeller overholder maskindirektiv 2006/42/EF .....	202
<b>SAMSVARSERKLÆRING</b> .....	<b>203</b>
EU-samsvarserklæring .....	203
Storbritannia samsvarserklæring .....	204
<b>EAC-SAMSVARSERKLÆRING</b> .....	<b>205</b>

### **TEKNISKE SPESIFIKASJONER**

<b>TEKNISKE SPESIFIKASJONER</b> .....	<b>208</b>
<b>MOTOR</b> .....	208
<b>KJØRETØY</b> .....	210

### **FEILSØKING**

<b>RETNINGSLINJER FOR FEILSØKING</b> .....	<b>224</b>
<b>MELDINGER PÅ DIGITALT DISPLAY</b> .....	<b>227</b>

### **GARANTI**

<b>BRP BEGRENSET GARANTI FOR CANADA OG USA: 2024 CAN-AM®</b>	
<b>SSV</b> .....	<b>230</b>
1) Den begrensede garantiens omfang .....	230
2) Ansvarsbegrensning .....	230
3) UNNTAK – har ikke garanti .....	230
4) Garantiens dekningsperiode .....	231
5) Betingelser for å ha garantidekning .....	231
6) Hva du må gjøre for å få garantidekning .....	232
7) Hva BRP gjør for deg .....	232
8) Eierskifte .....	232
9) Brukerhjelp .....	232
<b>GARANTI RELATERT TIL US EPA-UTSLIPP</b> .....	<b>234</b>
<b>Utslippsrelatert garantiperiode</b> .....	234
<b>Komponenter som dekkes</b> .....	235
<b>Begrenset bruk</b> .....	235
<b>GARANTIERKLÆRING FOR UTSLIPPSKONTROLL I CALIFORNIA</b> .....	<b>237</b>
Dine rettigheter og plikter i henhold til garantien .....	238
Terrengkjøretøyets garantidekning fra produsent .....	238
Eierens garantiansvar .....	239
<b>BRPS BEGRENSEDE INTERNASJONALE GARANTI: 2024 CAN-AM®</b>	
<b>SSV</b> .....	<b>240</b>
1) Den begrensede garantiens omfang .....	240
2) Ansvarsbegrensning .....	240
3) UNNTAK – har ikke garanti .....	241
4) Garantiens dekningsperiode .....	242
5) Kun for produkter som selges i Australia .....	242

6) Betingelser for å ha garantidekning .....	242
7) Hva du må gjøre for å få garantidekning .....	243
8) Hva BRP gjør for deg .....	243
9) Eierskifte .....	243
10) Brukerhjelp .....	244
<b>BRPS BEGRENSEDE GARANTI FOR EØS, SAMVELDET AV UAVHENGIGE STATER OG TYRKIA: 2024 CAN-AM® SSV .....</b>	<b>245</b>
1) Den begrensede garantiens omfang .....	245
2) Ansvarsbegrensning .....	245
3) UNNTAK – har ikke garanti .....	246
4) Garantiens dekningsperiode .....	247
5) Kun for produkter solgt i Frankrike .....	247
6) Betingelser for å ha garantidekning .....	247
7) Hva du må gjøre for å få garantidekning .....	248
8) Hva BRP gjør for deg .....	248
9) Eierskifte .....	249
10) Brukerhjelp .....	249

### **KUNDEINFORMASJON**

<b>INFORMASJON OM DATAVERN .....</b>	<b>252</b>
<b>KONTAKT OSS .....</b>	<b>254</b>
Asia og Stillehavsområdet .....	254
Europa, Midtøsten og Afrika .....	254
Latin-Amerika .....	254
Nord-Amerika .....	254
<b>ADRESSEENDRING / SKIFTE AV EIER .....</b>	<b>255</b>

# GENERELL INFORMASJON

# FØRORD

Gratulerer med kjøpet av en ny Can-Am® SSV. Det dekkes av en BRP begrenset garanti og et nettverk av autoriserte Can-Am Off-road-forhandlere som er klare til å tilby deler, tilbehør eller service du måtte ha behov for.

Forhandleren din jobber for at du skal bli fornøyd. Han har kvalifisert seg for å kunne utføre en første klargjøring og kontroll av kjøretøyet og har også utført endelig klargjøring og justering før du overtok det. Hvis du trenger mer utfyllende informasjon om service, ber vi deg kontakte den autoriserte Can-Am Off-Road-forhandleren.

Ved levering ble du informert om hva garantien dekker, og du signerte listen med kontrollpunkter før levering for å sikre at du var fornøyd med klargjøringen av det nye kjøretøyet.

## Hva du må vite før du kjører

Les denne brukerhåndboken før du bruker kjøretøyet, for å lære hvordan du kan redusere risikoen for at du selv og personer i nærheten blir skadet.

Du må også lese alle sikkerhetsdekalene på kjøretøyet og se *sikkerhetsvideoen* på:

[https://can-am.brp.com/off\\_road/safety](https://can-am.brp.com/off_road/safety)

Eller bruk følgende QR-kode.



Dette kjøretøyet er bare beregnet på kjøring i terrenget. Det er i første rekke beregnet på fritidsbruk, men det kan også brukes til nyttekjøring.

Dersom du ikke følger disse advarslene kan det resultere i ALVORLIG PERSONSKADE ELLER DØD.

## Sikkerhetsmeldinger

Typen sikkerhetsmeldinger, hvordan de ser ut og hvordan de brukes i denne veiledningen forklares som følger:

Varselsymbolet  indikerer fare for skade.

### ADVARSEL

**Tegn på en potensiell fare som, hvis den ignoreres, kan resultere i alvorlig eller dødelig personskade.**

 <b>FORSIKTIG</b>
--

<b>Indikerer en farlig situasjon som vil resultere i mindre eller moderat personskade hvis den ikke unngås.</b>
---

<b>MERKNAD</b>
----------------

<b>Indikerer en instruksjon som, hvis den ikke følges, kan føre til alvorlig skade på kjøretøyets komponenter eller annet materiell.</b>
--

## Om denne brukerhåndboken

Denne brukerhåndboken har blitt utarbeidet med tanke på å gjøre eieren/føreren av det nye kjøretøyet kjent med dets ulike anordninger for betjening og instruksjoner for vedlikehold og sikker bruk. Den er uunnværlig for riktig bruk av produktet.

Oppbevar brukerhåndboken på kjøretøyet slik at du kan slå opp i den i forbindelse med vedlikehold og feilsøking og til instruksjon av andre.

Merk at denne guiden er tilgjengelig på flere språk. Hvis det finnes forskjeller, skal den engelske versjonen gjelde.

Hvis du vil vise og/eller skrive ut en ekstra kopi av brukerhåndboken, kan du gå til følgende webområde:

**[www.operatorsguides.brp.com](http://www.operatorsguides.brp.com)**

Informasjonen i dette dokument er riktig ved tidspunktet for publisering. BRPs politikk er imidlertid å kontinuerlig forbedre sine produkter uten med dette å forplikte seg selv til å montere dem i tidligere produserte produkter. På grunn av sene endringer kan det oppstå noen forskjeller mellom det produserte produktet og beskrivelser og/eller spesifikasjoner i denne håndboken. BRP forbeholder seg retten til når som helst å avbryte eller endre spesifikasjoner, konstruksjon, funksjoner, modeller eller utstyr uten å påta seg noen forpliktelser.

Brukerhåndboken skal følge med kjøretøyet når det selges.

## Respekt for miljøet

Retningslinjene vi støtter, har ikke til hensikt å begrense gleden, men å bevare den flotte friheten du bare kan oppleve på et off-road-kjøretøy!

Disse retningslinjene holder førere og passasjerer sunne, glade og i stand til å vise andre sin kunnskap om og glede over denne favorittaktiviteten. Så neste gang du kjører ut i sporene, ber vi deg huske at du samtidig baner vei for fremtiden for sporten vår. Hjelp oss å føre den i riktig retning! Fra oss alle i BRP takker vi for hjelpen.

Det finnes ikke noe mer oppkvikkende enn off-road-eventyr. Å gi seg ut i løyper som går gjennom villmarksområder, er en spennende og sunn sport. Men så lenge antallet som bruker disse fritidsområdene øker, øker også risikoen for å skade miljøet. Misbruk av områder, anlegg og ressurser vil til slutt føre til at både private og offentlige områder blir underlagt restriksjoner og avstenging.

I hovedsak er den største faren for vår aktivitet oss selv. Dette gir oss bare ett logisk valg. Vi må alltid kjøre ansvarlig.

De fleste respekterer loven og miljøet. Hver og en av oss, både unge og gamle, må være et eksempel for de som er nybegynnere i aktiviteten.

Å trå varsomt inn i våre fritidsområder er i alles beste interesse. I det store perspektivet må vi bevare miljøet for å beskytte aktiviteten.

Etter å ha innsett betydningen av dette og nødvendigheten for off-road-førere å gjøre sitt for å bevare områder der det er mulig å glede seg over aktiviteten, inviterer BRP alle off-road-førere til å huske at respekt for miljøet ikke bare er kritisk for fremtiden for vår bransje, men også for fremtidige generasjoner,

Du er en god ambassadør for sporten hvis du følger prinsippene nedenfor.

**Hold deg informert.** Skaff kart, forskrifter og annen informasjon fra off-road-klubber, Statens Kartverk eller andre offentlige etater. Lær deg reglene og følg dem. Dette gjelder også fartsgrensene!

**Unngå kjøring** over ungskog, kratt og gress, og hogg ikke ned trær. I flate områder eller der kjøring er populært, er det viktig å kun kjøre der det er tillatt. Husk at det er en sammenheng mellom å ta vare på miljøet og din egen sikkerhet.

**Respekter dyrelivet**, og være spesielt varsom hvis du treffer på dyr med kalver, eller som lider av matmangel. Stress kan tappe dyr for viktige energireserver. Unngå kjøring i områder som kun er beregnet for dyr!

**Følg** reglene for stenging av porter og offentlige skilt, og husk å ta med deg søppel hjem!

**Hold deg unna** villmarksområder. De er lukket for alle kjøretøy. Hold rede på hvor grensene befinner seg.

**Sørg for at du har tillatelse** til å kjøre på privat eiendom. Ta hensyn til grunn-eiers rettigheter og andres privatliv. Husk at selv om teknologien har senket støynivået betraktelig, bør du likevel ikke ruse motoren der stillheten "står på dagsorden".

De som kjører off-road, vet godt at det i sportens historie er gjort en innsats for å få tilgang til områder der man kan kjøre sikkert og ansvarlig. Denne innsatsen gjøres fortsatt, sterkere enn noen gang.

Å ta hensyn til områdene vi kjører i ... hvor de enn er ... er den viktige måten å sikre fremtidig glede for alle.

Å glede seg over muligheten til å se naturen og alle underverkene der, er en opplevelse som settes pris på av off-road-førere. Respekt for naturen og villmarksli-vet vil hjelpe sporten til å vokse!

Og til slutt, du trenger ikke å etterlate brede og slingrete spor gjennom en urørt skog for å vise at du kan kjøre. Uansett om du kjører et BRP off-road-kjøretøy med høy ytelse eller en annen utgave eller modell, må du vise at du vet hva du gjør.

# SIKKERHETSINFORMASJON

# VIKTIG FØR DU STARTER

## ⚠ ADVARSEL

Hvis du unnlater å følge noen av sikkerhetsforskriftene eller instruksjonene i dette kapitlet, kan det føre til personskade eller eventuelt dødsfall!

## Førerens alder og evner

Førere må være kvalifiserte.

Sørg for at føreren er 16 år eller eldre. Avhengig av hvor du bor kan myndighetene ha fastsatt andre krav.

Lover vedrørende minstealder og krav til sertifikater varierer fra land til land. Sett deg alltid inn i lover og regler for off-road-kjøretøy som gjelder for området, og kontakt eventuelle myndigheter som kan gi informasjon.

BRP anbefaler på det sterkeste å ta et kurs i kjøresikkerhet. Grunnleggende opplæring er nødvendig for sikker bruk av alle off-road-kjøretøy.

Bruk av dette kjøretøyet av en person med funksjonshemming som innebærer svekket syn, reaksjonstid, dømmekraft eller betjening av kontrollene, anbefales ikke.

Sikker bruk av dette kjøretøyet avhenger av mange forhold, som sikt, hastighet, vær, miljø, trafikk, kjøretøyets tilstand og førerens tilstand.

Ytelsen til dette kjøretøyet kan være betydelig høyere enn andre off-road-kjøretøy du har kjørt. Nybegynnere eller uerfarne førere anbefales derfor ikke å kjøre disse.

Passasjerer må være høy nok til at han/hun sitter godt på setet med ryggen inntil seteryggen og sikkerhetsbeltet fastspent. Vedkommende må også kunne holde tak i begge håndtakene og ha føttene godt plassert på gulvet.

## Medikamenter og alkohol

Kjør aldri etter å ha inntatt alkohol eller medikamenter.

Kjøring av dette kjøretøyet forutsetter at fører og passasjer(er) er edruelige, oppmerksomme og årvåkne.

Bruk av medikamenter og alkohol, alene eller i kombinasjon, reduserer reaksjonstiden og dømmekraften, påvirker synsevnen og begrenser evnen til sikker kjøring.

## Beskyttelsesutstyr

Det er viktig at føreren og passasjerer alltid bruker egnede beskyttelsesklær og utstyr, inkludert:

- En godkjent hjelm
- Øyevern
- Støvler
- Hansker
- Langermet skjorte eller jakke
- lange bukser

Avhengig av forholdene kan også beskyttelsesbriller som ikke dugger, være nødvendig.

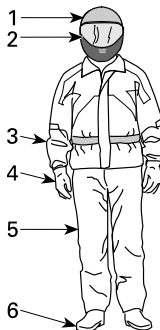

### KJØREUTSTYR

1. Godkjent hjelm
2. Øye- og ansiktsbeskyttelse
3. Langermet skjorte eller jakke
4. Hansker
5. Lange bukser
6. Støvler (som dekker ankelen)

Ta hensyn til værforholdene når du velger bekledning. Få best mulig



komfort og unngå frostskafer om vinteren ved å kle deg for det kaldeste været du kan vente deg. Termounder-tøy rett på huden gir også god isolasjon.

Bruk aldri løstsittende klær som kan vikle seg fast i kjøretøyet eller i greiner og busker.

### **Hjelmer og øyevern**

Hjelmer beskytter hodet og hjernen mot skader. Selv med kjøretøyets ramme og dører kan objekter komme inn i førerhuset og treffe hodet, og hodet kan treffe rammen eller objekter utenfor kjøretøyet. Selv den beste hjelmen er ingen garanti for å unngå personskade, men statistikken viser at hjelmbruk reduserer faren for hjerne-skade betydelig. Så vær på den sikre siden og bruk bestandig en hjelm når du kjører.

### **Velge en hjelm**

Hjelmer må tilfredsstillende de vedtatte standardene i landet eller området du befinner deg i, og må være riktig tilpasset.

En hjelm med ansiktsbeskyttelse er det beste valget fordi den beskytter mot støt forfra. Den kan også beskytte mot partikler, steiner, insekter, været og så videre.

En åpen hjelm uten ansiktsbeskyttelse gir ikke samme beskyttelse av ansiktet og haken. Hvis du bruker en åpen hjelm, bør du bruke et festbart ansiktsvern og/eller vernebriller. Vanlige briller eller solbriller gir ikke tilstrekkelig øyebeskyttelse for de som kjører. De kan knuses eller falle av, og de lar vind og luftbårne partikler komme inn i øynene.

Ved kjøring under vinterforhold bør en strømpelignende lue, finlandshette eller ansiktsmaske også brukes.

Bruk farget ansiktsvern eller briller bare i dagslys. Ikke bruk dem om natten

eller under dårlige lysforhold. Ikke bruk dem hvis de reduserer din evne til å skille farger.

### **Andre kjøreklær**

#### **Fottøy**

Bruk bestandig fottøy som dekker tærne. Solide støvler som dekker anke-len, med sklisikre såler gir bedre beskyttelse og lar deg plassere føtten riktig på fotstøtten.

Unngå lange skolisser som kan vikles inn i gass- eller bremsepedalen.

Under vinterforhold er støvler med gummisåler og overdel av nylon eller lær og med uttakbare innlegg av filt best egnet.

Unngå gummistøvler. Gummistøvler kan sette eller henge seg fast bak eller mellom pedalene og påvirke bruk av bremse- og gasspedalen.

#### **Hansker**

Fullfingrede hansker beskytter hendene mot vind, sol, varme, kulde og flygende gjenstander. Ettersittende hansker som sitter godt på hendene, gir bedre grep på rattet og reduserer tretthet i hendene. Solide, forsterkede motorsykel- eller ATV-hansker hjelper til å beskytte hendene bedre hvis det skjer uhell eller en velt. Hvis hanskene er for klumpete kan det være vanskelig å betjene kontrollene.

Under vinterforhold bør hendene beskyttes med snøscooterhansker som har tilstrekkelig isolasjon og samtidig gir mulighet til å bevege tommelfingrene og andre fingrer slik at kontrollene kan betjenes.

#### **Jakker, bukser og kjøre-dresser**

Bruk jakke eller langermet skjorte og lange bukser, eller kjøre-dress. Kvalitetsbeskyttelsesutstyr for ATVer vil være komfortable og hjelpe deg å unngå å bli distraheret av ulike elementer i miljøet. Hvis du utsettes for et

kræsj, kan verneklær med god kvalitet i kraftige materialer forhindre eller redusere personskade.

Ved kjøring i kaldt vær må du beskytte deg selv mot hypotermi. Hypotermi, en tilstand med lav kroppstemperatur, kan føre til redusert konsentrasjon, treg reaksjon og manglende evne til jevne og presise bevegelser. I kjølig vær er riktige verneklær som en vindtett jakke og isolerte lag med klær helt essensielt. Selv under kjøring ved moderate temperaturer kan du føle deg meget kald på grunn av vinden.

Verneklær som passer for kjøring i kaldt vær kan være for varme når du stopper. Kle deg lagvis slik at klærne kan fjernes når du ønsker det. Bruk et vindtett ytre lag over verneklærne for å hindre kald luft i å nå inn til huden.

### Regnklær

Hvis du må kjøre i vått vær, anbefales det å bruke en regndress eller en vanntett kjøredress. På lange turer er det en god ide å ta med seg regnklær. En tørr fører vil ha det mer komfortabelt og være mer oppmerksom.

### Hørselsvern

Eksposering av vind og motorstøy over lang tid kan føre til permanent tap av hørsel. Hørselsvern som øreplugger som brukes som de skal kan bidra til å forhindre hørseltap. Kontroller lokale lover før du bruker hørselsvern.

### Nødvendig utstyr

Som eier av et off-road-kjøretøy er du ansvarlig for at alt påkrevd sikkerhetsutstyr finnes ombord. Sjekk det lokale regelverket for gjeldende krav.

Dette kan omfatte:

- Førstehjelpssett
- Tau: For å hjelpe et defekt eller fastkjørt kjøretøy
- Verktøysett

- Telefon i et vanntett rom designet for slik oppbevaring
- Gjeldende lokalt kart.

For lange kjøreturer bør du også ha med følgende:

- Matbit
- Lommelykt

---

# GJØR DEG KJENT MED KJØRETØYET

Ytelsene til dette kjøretøyet kan være høyere enn andre kjøretøy du har kjørt tidligere. Ta deg tid til å gjøre deg kjent med det nye kjøretøyet ditt.

Uerfarne førere kan overse risiko og overraskes av kjøretøyets spesielle adferd og terrengforholdene. Kjør forsiktig. For høy hastighet og uforsvarlig kjøring kan drepe.

Les og forstå innholdet i denne brukerhåndboken slik at du blir godt kjent med hvordan betjeningsenhetene for kjøretøyet fungerer før du tar din første tur eller tar med en eller flere passasjerer.

Ta deg tid til å øvelseskjøre på et passende område uten trafikk og finne ut hvordan de forskjellige styrekontrollene virker.

Det er meget viktig å informere alle førere, uansett erfaring, om manøvreringsegenskapene til dette kjøretøyet. Konfigurasjonen, som kjøretøyets høyde, bredde, type fjæring, dekktype og type varierer fra modell til modell. Håndtering av kjøretøyet påvirkes mye av disse egenskapene.

## Bruk i terrenget

Det å kjøre i terrenget utgjør en fare i seg selv. Alt terreng som ikke er preparert spesielt for kjøretøy, utgjør i seg selv et risikoområde der det ikke er mulig å forutsi terrengets form, beskaffenhet og helling. Selve terrenget utgjør hele tiden en risiko, og den som gir seg ut i det må alltid være bevisst på og ta hensyn til dette.

Ved terrengkjøring må føreren alltid gjøre sitt beste for å velge den sikreste veien og holde nøye oppsikt med terrenget foran kjøretøyet. Kjøretøyet må aldri kjøres av noen som ikke er fullstendig fortrolig med kjøreinstruksjonene som gjelder for den, og den må heller ikke kjøres i bratt eller farlig terreng.

Dekkenes grep kan variere avhengig av overflatetilstanden og dekkmønsteret.

Grepet kan være redusert på mange overflater (berg, sand, søle, snø, is osv.). Reduser hastigheten, og beregn mer plass for å svinge.

### ADVARSEL

**Stå aldri bak eller i nærheten av et dekk som roterer. Skrot kan kastes ut og forårsake alvorlige personskader.**

## Styring

Fronthjulene styres av rattet.

Styreevnen kan variere avhengig av dekkenes grep på bakken.

Den dynamiske servostyringen (DPS) reduserer kraften som kreves for å vri på rattet.

Når du kjører med passasjerer eller kjører last, vil styreevnen og kjøretøyets håndtering også påvirkes. Vær oppmerksom og reduser hastigheten.

## Bremsing

Bruk av bremseser kan plutselig endres under enkelte forhold.

Husk alltid at kjøretøyets bremselengde kan påvirkes når du kjører med passasjer(er) eller kjører med last bak.

Kjør aldri med aktiverte bremses. For å unngå overraskelser som kan føre til at du mister kontrollen, holder du igjen ved bremsing for å hindre blokkering av hjulene.

## Programmerbar D.E.S.S. Nøkkel

D.E.S.S.-nøkkelen kan programmeres for å begrense kjøretøyets hastighet og motorens dreiemoment.

Dette gir nybegynnere og mindre erfarne førere sjansen til å lære å bruke den mens de opparbeider seg den nødvendige erfaringen og kontrollen.

## Blindsoner for kjøretøyet

En blindsoner er et område utenfor førerens synsfelt som ikke kan ses i bakspeilet eller gjennom front- og sideåpningen.

Generelt vil blindsonene være større jo høyere og lenger kjøretøyet er.

Av denne grunn er det viktig å gjøre seg kjent med blindsonene for kjøretøyet som skapes av utformingen, spesielt hvis det er et nytt kjøretøy.

Blindsonene finnes hele veien rundt kjøretøyet. Blindsonene er plassert foran, bak og på sidene av kjøretøyet.

Vær oppmerksom på personer rundt kjøretøyet, andre kjøretøy eller gjenstander i nærheten når kjøretøyet brukes i revers.

Vær oppmerksom på kjøretøyets blindsoner ved klatring opp eller ned fra plattformen, tilhenger eller lasteplan.

**VIKTIG::** Også dersom kjøretøyet er utstyrt med speil (innvendig eller utvendig) eller kameraer (foran eller bak), vil det alltid være gjenværende blindsoner hele veien rundt kjøretøyet.

## Førerens synlige områder

De følgende bildene viser de omtrentlige utsiktsområdene når han sitter på plass og sikkerhetsbeltet er korrekt festet.

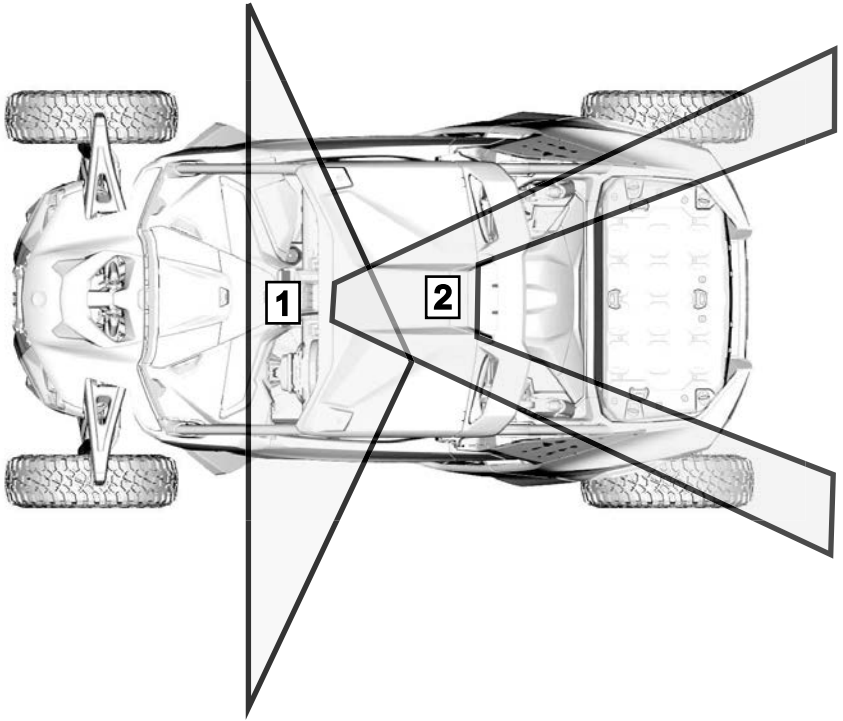

1. Omtrentlig synsfelt for fører
2. Omtrentlig synsfelt i bakspeil

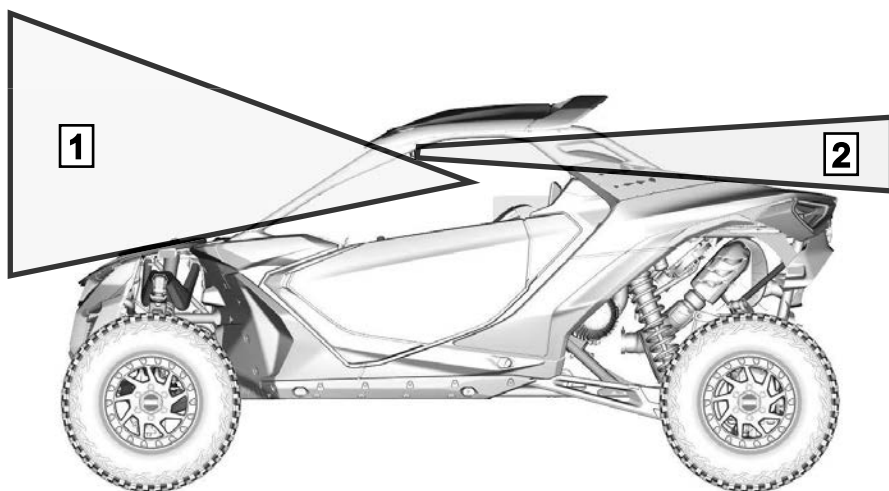

1. Omtrentlig synsfelt for fører
2. Omtrentlig synsfelt i bakspeil

## Ryggekamera

Kjøretøyet er utstyrt med et ryggkamera som er plassert under bagasjestativet bak.

Dette kameraet er i drift motoren går og velgerspaken er satt i REVERS.

**VIKTIG::** Etter å ha flyttet girspaken til D-posisjonen, vil det bakre kameraet fortsatt være aktivert til kjøretøyet beveger seg forover i omtrent 20 km/t (12 mph).

Kameraet kan også brukes fra berøringsdisplayet når kjøretøyet ikke er i revers eller motoren går. Se *10,25" FARGEBERØRINGSDISPLAY* for instruksjoner om bruk:

Utsikten bak kjøretøyet vises da i det store displayet.

Ryggekameraet bruker en vidvinkellinse, avstander og gjenstander som vises i displayet, er annerledes enn den reelle størrelsen.

Ryggekameraets utsikt er begrenset, sørg alltid for at den umiddelbare omgivelsen rundt kjøretøyet er klar før det rygges langsomt. Reduksjon av volumet i radioen eller musikken anbefales også før rykking.

Bevegelse i revers ved bare å sjekke ryggkameraets bilde fra displayet, kan medføre ulykker.

Ved tvil bør du be om hjelp under manøveren.

## Utsiktsområder for ryggkamera

De følgende bildene viser de omtrentlige utsiktsområdene for ryggkameraet.

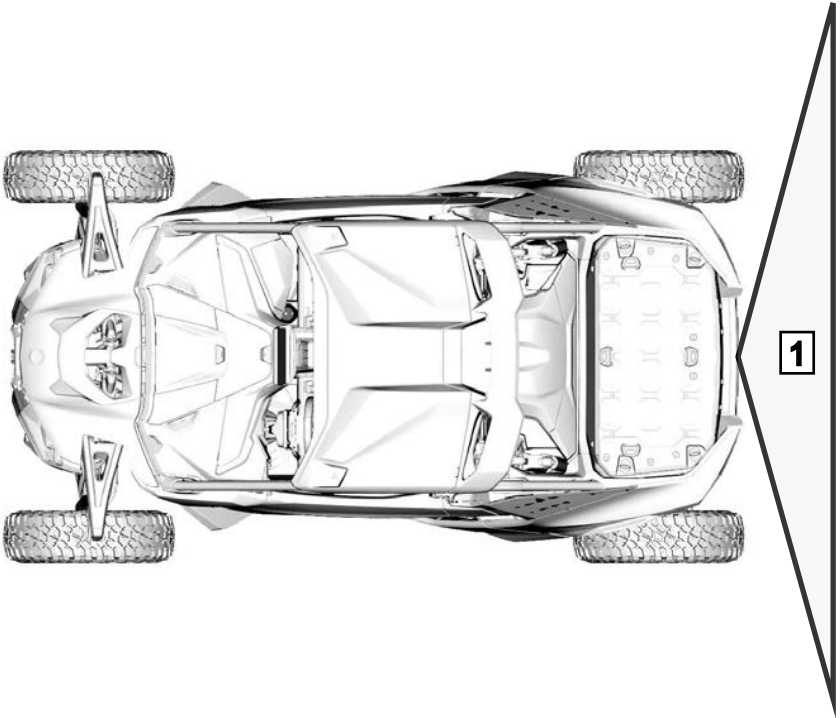

1. Omtrentlig synsfelt for bakre kamera

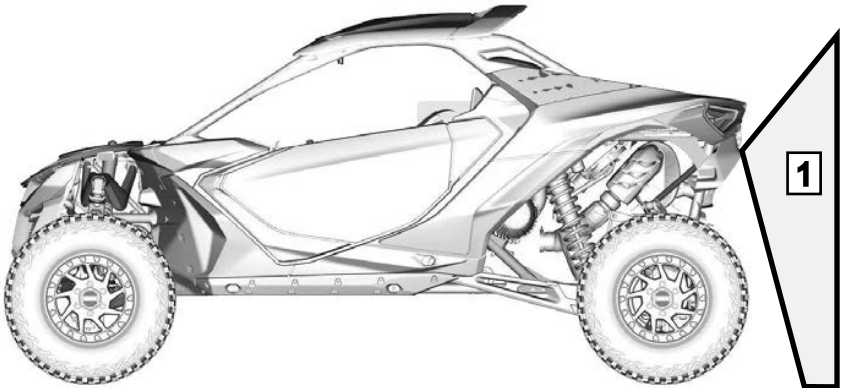

1. Omtrentlig synsfelt for bakre kamera

## Frontkamera

X rs-modellene er utstyrt med et frontkamera som er plassert på toppen av frontflaten.

Kameraet aktiveres ved å velge APP-meny-ikonet nederst i høyre hjørne på displayet, og deretter appen *KAMERA*.

Utsikten foran kjøretøyet vises da i det store displayet.

Frontkameraet bruker en vidvinkellinse, avstander og gjenstander som vises i displayet, er annerledes enn den reelle størrelsen.

Frontkameraets utsikt er begrenset, sørg alltid for at den umiddelbare omgivelsen rundt kjøretøyet er klar før det kjøres langsomt forover.

Kjøring forover ved bare å sjekke frontkameraets bilde fra displayet, kan medføre ulykker.

Ved tvil bør du be om hjelp under manøveren.

## Last

### ADVARSEL

**Hvis disse anbefalingene ikke følges ved transport av last, kan det medføre tap av kontroll og muligens velting.**

### ADVARSEL

**Du må aldri transportere bensinbeholdere eller farlige væsker på lastestativet.**

Enhver last på kjøretøyet vil påvirke håndteringen, stabiliteten og bremselengden til kjøretøyet. Det er derfor viktig med passende lasting og fordeling av vekten.

Ikke overskrid kjøretøyet's lastgrenser, inkludert vekt av fører, passasjer, last og tilbehør.

Vær alltid oppmerksom på at lasten kan gli eller falle av og føre til en ulykke.

Ved kjøring med last er det veldig viktig å følge anbefalingene:

- Overskrid aldri maksimalt tillatt bagasjekapasitet. Se *Viktige dekaleringer på kjøretøyet* eller *Teknisk informasjon* for aktuell bagasjelastkapasitet for kjøretøyet.
- Ved frakt av tung last på bagasjestativet, må det kjøres med girspaken i posisjonen lavt område.
- Når det transporteres passasjerer eller tung last, må opphenget justeres i henhold til dette
- Reduser alltid farten, sving langsomt og bruk lenger bremselengde ved kjøring med last.

Plasser lasten så lavt som mulig – last som plasseres høyt hever kjøretøyet's tyngdepunkt, som kan redusere stabiliteten. Plasser lasten så jevnt over stativet som mulig.



Fest lasten på lastestativet. Ikke fest last til rammen eller andre deler av kjøretøyet. Hvis lasten ikke er skikkelig festet, kan det skli eller falle av, muligens treffe passasjerer eller personer i nærheten, eller forflytte seg under kjøringen og dermed påvirke manøvreringen av kjøretøyet.

Høye objekter kan redusere sjåførens sikt og kan forandres til prosjektiler dersom en ulykke skulle inntreffe. Last som stikker ut på sidene, kan feste seg i busker, greiner eller andre hindringer.

Unngå at bremselysene dekkes helt eller delvis av lasten.

Sørg for at bagasjen er langt borte fra eksosrøret.

Sørg for at lasten ikke stikker ut utenfor lastestativene, og at last ikke hindrer sikten din eller kontrollen med kjøretøyet.

## Slepe last

Bruk aldri buret eller annet tilbehør for å trekke last. Det kan føre til at kjøretøyet velter.

Bruk bare vinsjen (hvis montert) til å trekke kjøretøy eller last.

I en nødssituasjon kan du bruke redningskroken til å berge et kjøretøy som har satt seg fest.

### MERKNAD

**Bruk aldri fremre bergingskrok eller bakre bergingspunkt til å trekke last. Disse punktene skal brukes for å trekke et kjøretøy som sitter fast.**

Når du trekker last med kjetting eller kabel, må du forsikre deg om at det ikke er noen slakk før du starter, og passe på at den hele tiden er stram mens du trekker. Brems gradvis, lastens treghet vil kunne føre til et sammenstøt.

### ⚠ ADVARSEL

**Slakke kjettinger eller kabler kan brette og sprette tilbake.**

Ved trekking av et annet kjøretøy, sørg for at noen styrer kjøretøyet som trekkes. De må bremse og styre for å hindre at kjøretøyet mister kontrollen.

Før du trekker last med en vinsj, se vinsjprodusentens instruksjoner.

Reduser hastigheten når du trekker last, og sving gradvis. Unngå bakker og grovt terreng. Ikke prøv å kjøre i bratte bakker. Tillate mer avstand for bremsing, spesielt på skrå flater og når en passasjer er ombord. Vær forsiktig slik at du ikke får skrens eller skli.

## Tilbehør og modifikasjoner

Alle modifikasjoner eller tillegg av tilbehør godkjent av BRP kan påvirke kjøretøyet's manøvreringsegenskaper. Det er viktig å ta seg tid til å gjøre seg kjent med kjøretøyet etter at modifikasjonene er gjort for å forstå hvordan du tilpasser din kjøreadferd tilsvarende.

Unngå montering av utstyr som ikke er spesifikt godkjent av BRP for kjøretøyet og unngå uautoriserte modifikasjoner. Disse modifikasjonene og utstyret er ikke blitt testet av BRP og kan være en kilde til farer. De kan for eksempel:

- Føre til tap av kontroll og økt kollisjonsfare
- Forårsake overoppheting eller kortslutninger som øker faren for brann eller brannskår
- Påvirke beskyttelsesfunksjoner som kjøretøyet har
- Påvirke tilhengerens atferd når kjøretøyet transporteres
- Medføre fare for at gjenstander mistes på veien under transport.

Det kan også bli ulovlig å kjøre kjøretøyet.

Spør din autoriserte BRP-forhandler for passende, tilgjengelig tilbehør for ditt kjøretøy.

---

# KJØR TRYGT

Dette kjøretøyet oppfører seg annerledes enn andre kjøretøy. En kollisjon eller velt kan skje raskt under brå manøvrer som å svinge skarpt, akselerere eller bremse ned og kjøre i bakker eller over hindringer, hvis du ikke følger nødvendige forholdsregler.

Kjør aldri med for stor hastighet. Kjør alltid i en hastighet som er tilpasset terrenget, sikten, kjøreforholdene og erfaringen din.

Forsøk aldri å hoppe, skli sidelengs, spinne rundt på stedet eller utføre andre stunt.

Ikke foreta raske akselerasjoner eller nedbremsinger mens du svinger skarpt. Dette kan føre til velt.

Ikke prøv å skrense eller skli. Hvis kjøretøyet begynner å skrense eller skli, må du alltid styre i motsatt retning av skrensen eller sklingen. Kjør langsomt på meget glatte underlag, som for eksempel is, og vær ekstra forsiktig slik at du ikke mister kontrollen når du får sleng.

Bekreft alltid at det ikke finnes hindringer eller mennesker bak kjøretøyet når du rygger. Ta hensyn til blindsoner. Når du ser at det er sikkert å rygge, rygger du langsomt.

Overskrid aldri den angitte lastekapasiteten for dette kjøretøyet.

Husk at kjøretøyet er tungt! Bare vekten alene kan føre til at du blir sittende fast hvis det velter.

## Generelle kjøretips

Aktsomhet, forsiktighet, erfaring og gode kjøreferdigheter er de beste forholdsreglene mot farene ved bruk av kjøretøyet.

Hvis du er i det minste tvil om at kjøretøyet kan ta seg sikkert over en hindring eller en bestemt del av terrenget, bør du alltid velge en annen rute.

Ved terrengkjøring er det styrke og veigrep som er viktig, ikke høy fart. Kjør aldri raskere enn det sikten og din egen evne til å velge en sikker vei tillater. Kjør alltid langsomt, og vær ekstra forsiktig ved kjøring i ukjent terreng. Vær alltid oppmerksom på endring av terrengforholdene når du opererer dette kjøretøyet. Vær spesielt oppmerksom i terreng med meget grovt, glatt, isete eller løst underlag.

Se alltid etter plutselige endringer i terrengets helling og etter hindringer foran deg, for eksempel steiner og røtter, som kan forårsake ubalanse eller velt.

Bruk aldri kjøretøyet hvis betjeningsorganene ikke fungerer normalt. Kontakt en autorisert Can-Am Off-road-forhandler.

For å beholde tilstrekkelig kontroll anbefales sterkt at du holder begge hendene på rattet og innenfor rekkevidde til alle betjeningsorganer. Det samme gjelder for føttene. For å redusere faren for skader på føtter, må du hele tiden ha venstre fot på fotstøtten og høyre fot på dørken. Å alltid holde hele kroppen inne i cockpiten vil også hjelpe deg med å ikke bli truffet av gjenstander på utsiden av kjøretøyet.

Se opp for og unngå greiner og andre hindringer som kan komme inn i førerhuset og treffe deg eller eventuell passasjer.

## Kjøre i gruppe

Før dere starter velger dere en “stifinner” til å lede gruppen og en annen person til å følge etter på slutten av gruppen. Pass på at alle som er med i gruppen, er kjent med ruten og målet for turen.

Tilpass kjøringen til andres erfaring når dere kjører sammen.

Kjør aldri forbi lederen, og for den saks skyld, heller ingen andre kjøretøy.

Det er viktig å holde trygg avstand mellom hvert kjøretøy, men alle bak lederen må vite posisjonen til maskinen foran.

## Bruk i revers

### ADVARSEL

**Bruk av rattet under rygging øker faren for å velte.**

### ADVARSEL

**Når du rygger i nedoverbakke, kan tyngdekraften øke hastigheten over den trygge hastigheten ved rygging.**

Sørg alltid for at de umiddelbare omgivelsene bak kjøretøyet er klare for å sikre at det ikke er noen bak før det rygges langsomt. Reduksjon av volumet i radioen eller musikken anbefales også før rygging. Ta hensyn til blindsoner.

Når du ser at det er sikkert å rygge, rygger du langsomt og unngår å svinge skarpt.

Ved rygging er turtallet begrenset, og dermed er hastigheten også begrenset.

Ved bruk av overstyringsknappen i revers dersom det er nødvendig for å komme løs, vil hastigheten og momentbegrensningen være økt.

## Krysse veier

Hvis det blir nødvendig å krysse en vei, må du sørge for at du har full oversikt over trafikk på begge sider, og bestemme deg for hvor du skal kjøre av veien igjen på den andre siden. Kjør i rett linje mot dette stedet. Ikke foreta skarpe retningsendringer eller raske akselerasjoner da det kan øke faren for å velte. Ikke kjør på gang- eller sykkelveier da disse er forbeholdt bare slik bruk.

## Kjøre på fast dekke

Unngå asfalterte overflater. Dette kjøretøyet har lettere for å velte på asfalt på grunn av økt veigrep.

Sving gradvis, kjør sakte og unngå raske akselerasjoner hvis du må kjøre på fast dekke.

## Krysse grunt vann

Vann kan utgjøre en spesiell risiko. Dersom det er for dypt kan kjøretøyet "flyte" og tippe over. Kontroller vanndybden og strømforholdene før du forsøker å krysse vann. Vanndybden bør ikke overskride høyden til midt på hjulet for at kjøretøyet skal kunne krysse hindringen sikkert og trygt. Vær oppmerksom på glatte overflater som steiner, gress, trerøtter og så videre, både i og ved vannet. Du kan miste veigrepet. Ikke forsøk å kjøre ned i vannet i høy hastighet.

Vann påvirker kjøretøyets bremseevne. Tørk bremsene ved å bremse flere ganger etter at du har forlatt vannet.

Det kan finnes myr- og sumpområder i nærheten av vann og elver. Vær forberedt på plutselige "hull" og dybdeendringer. Se også opp for mulige farer fra steiner, trestammer og lignende som kan være delvis dekket av vegetasjon.

## Kjøre på snø eller is

Når du foretar inspeksjonen før kjøring, må du være spesielt oppmerksom på steder på kjøretøyet der oppsamlet snø og/eller is kan hindre at baklyset vises, tette igjen ventilasjonsåpninger, blokkere radiatoren, viften, motorens luftinntak og hindre bevegelse av betjeningsorganer.

Før du starter kjøretøyet, må du kontrollere at rattet og gass- og bremsepedalen beveger seg fritt.

Når du kjører på snødekt underlag, blir dekkgrepet vanligvis redusert slik at kjøretøyet reagerer forskjellig på kontroller føreren bruker. På underlag med dårlig feste er ikke responsen fra styring like skarp og presis, stoppelengden øker og akselerasjon påvirkes også. Senk hastigheten, og unngå å gi "gass" plutselig. For stor akselerasjon fører bare til at hjulene spinner og at kjøretøyet får skrens på grunn av overstyring. Unngå hard nedbremsing. Det kan føre til at kjøretøyet sklir rett frem på grunn av låste hjul. Det beste rådet er nok en gang å redusere hastigheten før manøvre slik at du får tid og avstand nok til å beholde full kontroll over kjøretøyet.

Hvis du kjører kjøretøyet på underlag med løs snø, vil snøføyk samles opp av turbulens bak den når den beveger seg, og denne snøen kan transporteres slik at den kommer i kontakt med og samler seg opp på utsatte komponenter, inkludert roterende deler som bremseskivene. Vann, snø og is kan påvirke reaksjonstiden til bremsesystemet på kjøretøyet. Selv om det ikke kreves for å redusere kjøretøyets hastighet, må du bruke bremsene ofte for å hindre ansamling av snø eller is og for å tørke bremsebånd og -skiver. Når det ikke er til fare for kjøringen, må du teste grepet mot underlaget og holde deg oppdatert med hvordan kjøretøyet reagerer når du bruker kontrollene. Hold alltid bremse- og gasspedalen og fotbrettene fri for snø og is. Børst regelmessig av snø fra setet, rattet, frontlysene og baklysene.

Snøen kan skjule steiner, trerøtter eller andre gjenstander, og hvis den er våt, kan den totalt hindre muligheten til å kjøre etter hvert som kjøretøyet kjører seg fast eller fullstendig mister grepet i snøsørpe. Se langt fremover, og vær alltid på vakt etter eventuelle synlige spor som kan indikere at slike gjenstander finnes. Kjør til side for slike hvis du er i tvil. Unngå å kjøre på islagt vann før du har kontrollert at isen er trygg for kjøring med kjøretøyet, de som kjører, og lasten som er med.

På slutten av kjøreturen er det en god vane å rengjøre kjøretøyet og alle bevegelige komponenter (bremser, styrekomponenter, drivverk, kontroller, radiatorvifte osv.) for eventuell oppsamlet snø eller is. Våt snø vil bli til is mens kjøretøyet ikke er i bruk, og denne kan bli vanskeligere å fjerne ved neste inspeksjon før kjøring.

## Kjøring på sand

Sand og kjøring på sanddyner er en enestående opplevelse, men det finnes enkelte grunnleggende sikkerhetsregler du må følge. Våt, dyp og fin sand kan føre til at kjøretøyet mister grepet slik at det sklir, faller av eller "synker". Hvis det skjer, må du se etter et fastere underlag. Igjen er det beste rådet å senke farten og være oppmerksom på forholdene.

Hvis du kjører i sanddyner, bør du utstyre kjøretøyet med et sikkerhetsflagg av antennetype. Det gjør deg mer synlig for andre førere på den andre siden av sanddynene. Kjør forsiktig hvis du ser en annen føreres sikkerhetsflagg foran deg.

## Kjøring på grus, løse steiner eller annet glatt underlag

Kjøring over løse steiner eller grus er meget likt kjøring på is. Det påvirker på styreevnen og kan føre til at kjøretøyet sklir og velter, spesielt når hastigheten er høy.

I tillegg kan bremselengden øke.

Husk at raske akselerasjoner eller skrensing kan medføre at løse steiner kastes bakover i sporet mot en som kjører bak deg. Gjør aldri dette med overlegg.

Hvis kjøretøyet begynner å skrense eller skli, må du alltid styre i motsatt retning av skrensen eller skliingen for å gjenoppnå kontrollen. Ikke trykk inn bremsene eller lås hjulene.

## Krysse hindringer

Det er en god vane å bruke lavt girrområde (L) ved kryssing av hindringer.

Hindringer på "stien" må krysses med varsomhet. Det omfatter steiner, trær som har falt ned og fordypninger. Unngå alltid denne typen hindringer hvis det er mulig. Husk at noen hindringer er for store eller for farlige å krysse, og at disse bør unngås. Som retningsgivende regel en må du aldri prøve å krysse en hindring som er høyere enn kjøretøyets bakkeklaring. Mindre steiner eller små trær som har falt ned, kan krysses trygt – kjør frem mot hindringen i lav hastighet og i så rett vinkel som mulig. Juster hastigheten uten å miste fremdriften, og unngå å plutselig akselerere. Passasjeren må alltid holde godt tak i begge håndtakene og plassere føttene på gulvet. Hold godt tak i rattet uten å knytte hendene rundt det, og fortsett fremover. Vær oppmerksom på at hindringen kan være glatt eller beveg seg når du kjører over den.

## Viktige punkter ved kjøring i bakker

Ved kjøring i bakker eller skråninger er to ting svært viktig: du må være forberedt på glatte overflater, terrengvariasjoner og hindringer, og du må lene deg godt mot bevegelsen i kjøretøyet.

Hvis du kjører opp eller ned en bakke som er for glatt eller der underlaget er for løst, kan du miste kontrollen.

Hvis du kjører over en bakketopp i høy hastighet, kan det hende det blir for lite tid til å forberede deg på terrenget på den andre siden.

Unngå å parkere i en skråning.

Sett alltid kjøretøyet i PARK når det stoppes eller parkeres, spesielt i hellende terreng, for å hindre at det begynner å rulle. Hvis du må parkere i en bratt skråning, må du blokkere hjulene med steiner eller klosser.

### ***Kjøring opp bakker***

Det er en god vane å bruke lavt girrområde (L) ved kjøring opp bakker.

På grunn av konstruksjonen har dette kjøretøyet meget godt feste på underlaget, også ved kjøring opp bakker – så godt at det er mulig å tippe over før du mister festet. Ofte er for eksempel terrenget erodert ved bakkens topp slik at toppen blir meget skarp. Kjøretøyet er ikke utformet for takle slike forhold. Velg en alternativ rute.

Det er også fornuftig å gjøre seg kjent med terrenget på andre siden av bakken eller høyden. Altfor ofte finnes der en bratt skråning som er umulig å passere eller kjøre ned.

Hvis du synes det blir for bratt å kjøre opp en bakke, bruker du bremsene til å stoppe kjøretøyet Sett girspaken i revers (R), og rygg ned bakken mens du slipper bremsene bare nok til at du kan rygge med lav hastighet. Ikke prøv å svinge rundt. Ikke slipp deg ned bakker med giret i fri. Ikke brems hardt, da det øker faren for å velte.

### ***Kjøring ned bakker***

Dette kjøretøyet kan klatre i en brattere bakke enn det trygt kan kjøre nedover. Derfor er det viktig å forsikre seg om at det finnes en sikker vei nedover en bakke, før du kjører opp.

Hvis du reduserer hastigheten når du kjører ned en bakke, kan det føre til at hjulene låses og kjøretøyet sklir. Hold jevn hastighet og/eller akselerer litt for å gjenvinne kontrollen. Ikke trykk raskt på bremsene og lås hjulene.

### ***Kjøring langs skråninger***

Forsøk om mulig å unngå å kjøre i siksakk opp eller ned bakker (kjøre langs skrånende terreng i stedet for opp eller ned). Hvis det blir nødvendig, må du være ekstremt forsiktig. Hvis du kjører langs det skrånende terrenget i meget bratte bakker, kan kjøretøyet velte. Dessuten kan glatt eller løst underlag føre til at kjøretøyet ukontrollert sklir sidelengs. Unngå alle hindringer og groper som kan få den ene siden av kjøretøyet til å løfte seg høyere enn den andre slik at det kan velte. Hvis du kjenner at kjøretøyet begynner å velte eller skli sidelengs, må du om mulig prøve å styre nedover bakken.

## ⚠ ADVARSEL

**Vær forsiktig når du laster og transporterer væskebeholdere. De kan påvirke kjøretøyets stabilitet ved kjøring sidelengs i bakker ved å dra kjøretøyet nedover og øke risikoen for rulling.**

### **Bratte fall i terrenget**

Dette kjøretøyet er ikke utformet for å takle bratte fall i terrenget.

Den går så "langt ned som mulig" og stopper vanligvis dersom fram- eller bakhjulene kjøres over et fall.

Hvis fallet i terrenget er skarpt eller dypt, kan kjøretøyet tippe forover og velte.

Unngå å kjøre utfor fall i terrenget.

Rygg og finn en alternativ rute.

### **Fritidskjøring, kjøring i gruppe og langkjøring**

Respekter andres rettigheter og begrensinger. Kjør ikke på områder som er beregnet for andre typer terrengbruk. Dette inkluderer snøscooterspor, ridespor, skispor, terrengsykkelbaner og så videre. Gå aldri ut fra at det ikke finnes andre brukere i sporet / på banen. Hold alltid til høyre, og sving ikke vekselvis fra én side av sporet til den andre. Vær forberedt på å stoppe eller kjøre til siden om du møter en annen som bruker sporet/banen.

Bli med i en lokal SSV-klubb. De kan hjelpe deg med kart og råd, eller fortelle deg hvor det er tillatt å kjøre. Om det ikke finnes noen klubb i nærhet, kan du kanskje hjelpe til å starte en. Å kjøre sammen med andre eller i en klubb er en trivelig, sosial opplevelse. Må aldri brukes under påvirkning av narkotika eller alkohol, eller hvis man er sliten eller syk.

Hold alltid sikker avstand til andre kjøretøyer. Din vurdering av hastighet, terrengforhold, vær, mekanisk tilstand til kjøretøyet og den tillit du har til andre rundt deg, vil hjelpe deg til å gjøre et bedre valg av passende sikker avstand. Dette kjøretøyet, i likhet med andre motoriserte kjøretøy, trenger en viss avstand "for å stanse helt".

Før du starter bør du si fra til noen hvor du har tenkt å kjøre og når du forventer å være tilbake.

Avhengig av hvor langt du har tenkt å kjøre må du også ta med verktøy eller nødutstyr. Finn ut hvor du kan fylle drivstoff. Forbered deg på ulike forhold du kan møte. Du bør alltid ha med førstehjelpsutstyr.

### **Miljø**

En av fordelene med dette kjøretøyet er at du kan komme deg bort fra allfarvei og unna bebyggelse og folk. Du må imidlertid alltid ta hensyn til naturen og andres rett til å bruke den. Ikke kjør i områder der miljøet lett påvirkes. Ikke kjør over dyrket mark, i plantefelt eller gjennom busker, ikke hugg ned trær eller ødelegg gjerder, ikke la hjulene spinne og ødelegge terrenget. "Kjør forsiktig".



Dette kjøretøyet kan forårsake brann dersom smuss og avfall bygger seg opp ved eksosen eller andre varme motordeler, antennes og faller av og ned i tørt gress. Unngå kjøring i våte områder, gjennom sump eller høyt gress, hvor rester kan bygge seg opp. Dersom du kjører i slike områder må du kontrollere og fjerne alle rester fra motoren og andre varme deler. Se *stell av kjøretøyet* for mer informasjon.

Å drive jakt fra eller jage vilt med kjøretøyet er ulovlig på mange steder. Dyr kan dø av utmattelse etter å ha blitt jaget med et motorisert kjøretøy. Om du kommer over dyr når du er ute og kjører, stopp og se på stille og varsomt. Det kan bli et godt minne å ta med seg.

Overhold regelen “det du tar med inn, tar du med ut”. Ikke bidra til forsøpling. Ikke tenn bål uten at du har tillatelse til det, og hold deg alltid unna tørre områder. Eventuelle spor du etterlater deg, kan skade både andre og deg selv, også på et senere tidspunkt.

Respekter landbruksområder. Be alltid grunneieren om tillatelse før du kjører på privat område. Respekter dyrket mark, husdyr og eiendomsgrenser.

Ikke forurens bekker, elver eller sjøer, og ikke endre motoren eller eksosanlegget eller fjern deler fra dem, da det vil endre utslippene fra kjøretøyet

## Unngå kollisjoner

Dette kjøretøyet kan komme opp i høye hastigheter. Ved høye hastigheter er det økt fare for å miste kontrollen, spesielt i krevende terreng, og faren for persons-kader i en kollisjon blir større. Kjør aldri med for stor hastighet. Kjør alltid i en hastighet som er tilpasset terrenget, sikten, kjøreforholdene og erfaringen din. Vurder å bruke effektnøkkelen bare i situasjoner der det kan være riktig å bruke full hastighet og akselerasjon.

Under kjøring på offentlig gate, vei eller motorvei, kan selv grus eller jord utgjøre en kollisjonsrisiko og kjøringen kan være ulovlig i din jurisdiksjon. Kjør varsomt og utelukkende på vei og veisegmenter der det er tillatt å bruke kjøretøyet. Dette kjøretøyet er ikke konstruert for kjøring på vei. Det oppfyller bl. a. ikke samme krav til sikkerhet for motorkjøretøyer som det som gjelder for biler. Mange steder er det forbudt å kjøre dette kjøretøyet på offentlige veier.

Dette kjøretøyet har ikke samme type beskyttelse som en bil: Det er for eksempel ingen kollisjonsputer, cockpiten er ikke fullstendig lukket, og den er ikke utformet for å tåle kollisjoner med andre kjøretøyer. Det er derfor spesielt viktig å feste sikkerhetsbeltene, lukke dørene og å bruke godkjent hjelm.

## Unngå velt

SSVer oppfører seg annerledes enn andre kjøretøy. SSVer er utformet for å takle terrengkjøring (for eksempel ved utformingen av akselavstand, sporbredde, bakkeklaring, fjæring, drivverk og dekk), og på grunn av det kan den velte i situasjoner der kjøretøy som er utformet primært for bruk på fast dekke eller jevnt terreng, ikke gjør det.

En velt eller annet uhell kan skje raskt ved brå manøvrer som skarp svinging eller rask akselerasjon eller nedbremsing ved svinging, eller ved kjøring i bakker eller over hindringer. Brå manøvreringer eller aggressiv kjøring kan føre til velt eller

tap av kontroll også i flate, åpne områder. Hvis kjøretøyet velter, kan deler av kroppen (som armer, ben eller hodet) som befinner seg utenfor cockpiten, klemmes av eller sette seg fast i hytten eller andre deler av kjøretøyet. Du kan også bli skadet av støt mot bakken, cockpiten eller andre gjenstander.

Slik reduserer du faren for å velte:

- Vær forsiktig i svinger.
  - Ikke vri rattet for langt eller for raskt i forhold til hastigheten og omstendighetene. Juster styringen i forhold til hastigheten og omstendighetene.
  - Reduser hastigheten før du kjører inn i en sving. Unngå å bremse hardt mens du svinger.
  - Unngå plutselig eller kraftig akselerasjon når du svinger, også fra lave hastigheter eller når du starter etter en stopp.
- Forsøk aldri å spinne rundt på stedet, skrense eller skli, bremse ned ved å skrense sidelengs eller spinne, hoppe eller utføre andre stunt. Hvis kjøretøyet begynner å skrense eller skli, må du alltid styre i motsatt retning av skrensen eller skliingen for å gjenoppnå kontrollen. Ikke trykk inn bremsene eller lås hjulene.
- Unngå asfalterte overflater. Dette kjøretøyet er ikke designet for kjøring på fast dekke og er mer utsatt for å velte. Sving gradvis, kjør sakte og unngå raske akselerasjoner hvis du må kjøre på fast dekke.

Dette kjøretøyet kan rulle over på siden eller tippe fremover eller bakover i bakker eller ujevnt terreng.

- Unngå sikksakk-kjøring opp eller ned bakker (kjøring på tvers av hellingen i stedet for rett opp eller ned). Kjør rett opp eller ned bakker når det er mulig, i stedet for å kjøre på tvers av dem. Hvis du må kjøre på skrå i bakker, må du kjøre forsiktig og unngå glatte overflater, hindringer eller groper. Hvis du kjenner at kjøretøyet begynner å velte eller skli sidelengs, må du om mulig prøve å styre nedover bakken.
- Unngå bratte bakker, og følg prosedyrene i denne håndboken for kjøring opp og ned bakker.
- Plutselige endringer i underlaget som for eksempel hull, fordypninger, skråninger, mykere eller hardere underlag eller andre ujevnheter, kan få kjøretøyet til å velte eller bli ustabil. Følg med hvordan terrenget foran deg er, og reduser hastigheten i områder med ujevnt terreng.

Dette kjøretøyet vil oppføre seg annerledes når du transporterer eller trekker last.

- Senk hastigheten, og følg anvisningene i denne håndboken ved kjøring med bagasje.
- Unngå bakker og grovt terreng.
- Beregn større stopplengde.

### Vær forberedt på eventuelt velt.

- Lukk begge dører og fest sikkerhetsbeltet for å forhindre at armer eller bein stikker utenfor.
- Ikke ta tak i hytten mens du kjører. Hendene kan klemmes mellom hytten og bakken i en eventuell velt. Hold hendene på rattet eller håndtakene.
- Prøv aldri å stoppe en velt med hender eller føtter. Hvis du tror kjøretøyet kan tippe over eller velte, må du holde begge hendene på rattet og ha venstre fot

fast plassert på fotstøtten. Passasjeren må holde begge hendene på håndtakene og ha begge føttene fast plassert på fotstøtten.

## Terrengforhold

- Kjøring på offentlig vei medfører slike risikoer som kollisjoner, og kan være ulovlig i din jurisdiksjon. Kjør varsomt og utelukkende på vei og veisegementer der det er tillatt å bruke kjøretøyet.
- Unngå asfalterte overflater. Dette kjøretøyet har lettere for å velte på asfalt på grunn av økt veigrep. Hvis du må kjøre et kort stykke på slikt underlag, må du unngå brå manøvreringer med rattet og gass- og bremsepedalen.
- Kjør alltid langsomt, og vær ekstra forsiktig ved kjøring i ukjent terreng. Vær alltid oppmerksom på endring av terrengforholdene når du opererer dette kjøretøyet. Ta deg tid til å finne ut hvordan kjøretøyet oppfører seg under ulike forhold.
- Kjør ikke på svært ujevnt, glatt eller løst underlag før du har fått opplæring i og har tilegnet deg de ferdighetene som kreves for å beherske kjøretøyet i slikt terreng. Vær alltid ekstra forsiktig i slikt terreng.
- Kjør aldri i bakker som er for bratte for kjøretøyet eller for dine ferdigheter. Øv deg i slake hellinger.
- Følg alltid riktige prosedyrer for klatring eller nedkjøring i bakker som er beskrevet i *Bruk av kjøretøyet ditt*. Undersøk terrenget nøye før du kjører opp eller ned bakker. Kjør aldri i opp eller ned bakker med for glatt eller løst underlag. Kjør aldri over bakketopper i høy hastighet.
- Kontrollér alltid om det finnes hindringer før du kjører i et ukjent område. Følg alltid riktige prosedyrer for kjøring over hindringer som er beskrevet i *Bruk av kjøretøyet ditt*.
- Bruk aldri dette kjøretøyet i raskt rennende vann eller i vann dypere enn angitt i *Bruk av kjøretøyet ditt*. Husk at våte bremses kan føre til redusert bremskraft. Teste bremsene når du forlater vannet. Brems om nødvendig flere ganger slik at friksjonsvarmen tørker bremsene.
- Parker alltid kjøretøyet riktig i det flateste terrenget i nærheten. Sett kjøretøyet i PARK, stopp motoren og ta ut nøkkelen før du forlater kjøretøyet.
- Du må aldri anta at kjøretøyet kan kjøres sikkert overalt. Plutselige terrengendringer grunnet hull, fordypninger, vøller, mykere eller hardere "grunn" eller andre uregelmessigheter kan føre til at kjøretøyet tipper over eller blir ustabil. Unngå dette ved å senke farten og alltid følge med på terrenget foran deg. Hvis kjøretøyet begynner å helle mye eller å velte, er det beste rådet å umiddelbart svinge i samme retning som velten. Prøv aldri å stoppe en velt med armene eller føttene. Armer og ben må alltid holdes inne i hytten.

## Unngå karbonmonoksidforgiftning

All motoreksos inneholder karbonmonoksid, som er en dødelig gass. Å puste inn karbonmonoksid kan forårsake hodepine, svimmelhet, søvnighet, kvalme, forvirring og til slutt død.

Karbonmonoksid er en fargeløs, luktfri, smakløs gass som kan være tilstede selv om du ikke ser eller lukter noen motoreksos. Dødelige nivåer av karbonmonoksid kan nås raskt, og du kan raskt bli overmannet og ikke klare å redde deg selv. Dødelige nivåer av karbonmonoksid kan også henge ved i timer eller dager i lukkede eller dårlig ventilerte områder. Hvis du opplever noen symptomer for

karbonmonoksidforgiftning, forlat området umiddelbart, få frisk luft og medisinsk behandling.

For å unngå alvorlig skade eller død fra karbonmonoksid:

- Kjør aldri motoren i dårlig ventilerte eller delvis lukkede områder som garasje, parkeringskjeller eller låve. Selv om du prøver å luften ut motoreksos med vifter eller åpne vinduer og dører, kan karbonmonoksid raskt nå farlige nivåer.
- Kjør aldri motoren utendørs hvor motoreksosen kan trekkes inn i en bygning gjennom åpninger som vinduer og dører.

## Unngå bensinbranner og andre farer

Bensin er ekstremt brennbar og svært eksplosivt. Drivstoffdamp kan spres og antennes av en gnist eller flamme mange meter unna motoren. For å redusere risikoen for brann eller eksplosjon, følg disse instruksjonene:

- Bruk bare godkjente bensinkanner til oppbevaring av drivstoff.
- Du må aldri fylle på bensinbeholderen på kjøretøyet – en statisk elektrisk utlading kan antenne drivstoffet.
- Du må aldri transportere bensinbeholdere eller farlige væsker på lastestativet.
- Følg nøye instruksene i *Fylling av drivstoffprosedyren*.
- Ikke start eller bruk motoren hvis tanklokket ikke er riktig på plass.

Bensin er giftig og kan føre til personskade eller dødsfall.

- Sug aldri opp bensin med munnen.
- Hvis du svelger bensin, får bensin i øynene eller inhalerer bensingass, må du øyeblikkelig kontakte lege.

Hvis du får bensinsøl på deg, vask deg med såpe og vann og bytt klærne dine.

## Unngå brannskader fra varme deler

Visse deler, f.eks. bremserotorer og komponenter i eksosanlegget, blir varme under bruk. Unngå kontakt med disse delene under og rett etter bruk for å unngå brannskader.

---

# TRENINGSØVELSER

Før du beveger deg ut på veien er det meget viktig at du gjør deg kjent med betjeningen av kjøretøyet ved å øve på et kontrollert område. Hvis du har mulighet til det er det også lurt å ta et mer formelt opplæringskurs for å forbedre ferdighetene og øke kunnskapene om kjøretøyet.

Finn et egnet øvelsesområde, og utfør øvelsene nedenfor. Den bør være minst 45 m (150 ft) ganger 45 m (150 ft) fri for hindringer som trær og steiner. Når du har valgt et passende og tillatt sted, fortsett med følgende øvelser.

## Svingeøvelser

Svinging er en av de vanligste årsakene til uhell. Kjøretøyet har lettere for å velte eller miste grepet mot underlaget hvis du svinger for skarpt eller kjører for fort. Reduser hastigheten når du nærmer deg en sving.

- Lær deg først å foreta slake høyresvinger ved meget lave hastigheter. Slipp opp gassen før du svinger, og bruk gradvis litt mer gass når du svinger.
- Gjenta svingøvelsen, men denne gangen beholder du farten mens du svinger.
- Gjenta til slutt øvelsen mens du akselererer litt.
- Utfør øvelser ved å svinge til den andre siden.

Merk deg hvordan kjøretøyet ditt oppfører seg under disse øvelsene. Vi anbefaler deg å slippe opp gassen før du svinger for å hjelpe til å innlede retningsendringer. Du vil merke at sidekraften øker med hastigheten og hvor mye du svinger. Sidekraften bør holdes så lav som mulig for å hindre at den får kjøretøyet til å velte.

## U-svingøvelser

Øv på å foreta U-svinger.

- Øk farten sakte mens du holder lav hastighet, deretter vrir du rattet

gradvis mot høyre til du har fullført U-svingen.

- Gjenta U-svingøvelsen med forskjellige rattutslag og alltid med lav hastighet.
- Utfør øvelsen med U-sving til den andre siden.

Som nevnt før i denne håndboken, må asfalterte overflater unngås. Dette kjøretøyet har lettere for å velte på asfalt på grunn av økt veigrep. Hvis du må kjøre et kort stykke på slikt underlag, må du unngå brå manøvreringer med rattet og gass- og bremsepedalen.

## Bremseøvelser

Øv på å bremse for å bli kjent med hvordan bremsing virker på kjøretøyet.

- Øv først med lav hastighet, og øk deretter hastigheten.
- Øv på å bremse langs en rett linje i ulike hastigheter og med ulik bremsekraft.
- Øv på å å nødbrømse. Optimal bremsing oppnås langs en rett linje med høy bremsekraft uten å låse hjulene.

Husk, bremseavstanden avhenger av kjøretøyet hastighet, last og type underlag. Tilstanden til dekkene og bremsene har også stor betydning.

## Ryggeøvelser

Det neste trinnet er å øve på å rygge

- Plasser en kjeglemarkør på begge sider av kjøretøyet ved siden av hvert bakhjul. Kjør kjøretøyet fremover til du kan se kjeglemarkørene, og stopp deretter. Gjør deg kjent med hvor stor avstand som kreves for å se hindringer bak deg.
- Finn ut hvordan kjøretøyet oppfører seg når du rygger, og hvordan det reagerer når du bruker rattet.
- Utfør alltid denne ryggeøvelsen med lave hastigheter.
- Gjør deg kjent med bruk av overstyringsfunksjonen. Ikke bruk rattet

mens du bruker overstyring da det øker faren for å velte.

## **Øvelse på nødstop av motoren**

Finn ut hvordan du raskt kan stoppe motoren i en nødsituasjon

- Bare ta ut RF D.E.S.S.-nøkkelen fra D.E.S.S.-kontakten mens du kjører ved lav hastighet.
- Kjøretøyets girkasse settes automatisk i NØYTRAL.
- Stans kjøretøyet og sett giret i PARK

Dette er for å gjøre deg kjent med kjøretøyets reaksjon når motoren skrus av under kjøringen og for å utvikle denne refleksen.

# VIKTIGE DEKALER PÅ PRODUKTET (CANADA/ USA)

## Hengemerke

Kjøretøyet leveres med hengemerke og dekaler som inneholder viktig informasjon om sikkerhet.

Alle som skal kjøre eller sitte på dette kjøretøyet må lese og forstå denne informasjonen før kjøring.

### ⚠ ADVARSEL

DETTE KJØRETØYET ER MENT FOR FRITIDSBruk OG SEKUNDÆRT GENERELL NytteBruk  
FØREREN MÅ VÆRE OVER 16 ÅR

PÅ OPPLÆRINGSKURS KAN DU LÆRE NØDVENDIGE FÆRDIGHETER FOR Å KJØRE ET FJERNSTYRT KJØRETØY. TA KONTAKT MED FORHANDLEREN DIN FOR Å FÅ VITE MER. Les brukerhåndboken og sikkerhetsdekalene, og se på sikkerhetsvideoen.

Følg alle instruksjoner og advarsler.

TA KONTAKT MED FORHANDLEREN DIN FOR Å FÅ VITE MER OM STATLIGE ELLER LOKALE FORSKRIFTER SOM GJELDER BruK AV FJERNSTYRT KJØRETØY.

Feil bruk av terrengkjøretøy kan resultere i alvorlig personskade eller dødsfall.

#### Vær forberedt

- Fest sikkerhetsbeltet og sørg for at nett eller dør sitter godt fast eller er lukket ordentlig.
- Bruk en godkjent hjelm og verneustyr.
- Alle kjørere må kunne sitte med ryggen mot setet, føttene flatt ned på gulvet eller fotstøtten og hendene på rattet eller håndtakene. Hold deg på innsiden av kjøretøyet.



#### Kjør forsiktig

- Unngå tap av kontroll og nullinger:
- Unngå plutselige manøvrer, å skli sideveis, skrense eller bremse ned ved å skrense sidelengs eller spinne og unngå å spinne rundt på stedet.
- Unngå å akselerere fort når du svinger, selv fra stillestående.
- Brems ned før du svinger.
- Planlegg for bakker, ujevnt terreng, spor og andre forandringer i friksjon og terreng. Unngå asfalterte overflater.
- Unngå å kjøre langs en skråning.

Rulling har forårsaket alvorlig personskade og dødsfall, selv på flate, åpne områder.



Sørg for at kjørere er oppmerksomme og planlegger fram i tid

Hvis du tror eller føler at kjøretøyet kan tippe eller rulle over, må du redusere risikoen for skader:

- Holde et fast grep om rattet eller håndtakene, og lenes deg mot bevegelsen.
- Ikke hold noen del av kroppen utenfor SSV-en.



Krev riktig bruk av kjøretøyet

- Gjør det du kan for å unngå skader:
- Ikke tillat uforsiktig eller uvøren kjøring.
- Sørg for at alle førere er 16 år eller eldre og har gyldig førerkort.
- Ikke sitt på etter bruk av narkotika eller alkohol.
- Ikke tillat kjøring på offentlige veier (med mindre de er tilpasset tilgang for terrengkjøretøy) – kollisjoner med biler og lastebiler kan bli resultatet.
- Ikke overskrid setekapasiteten: se informasjonen på baksiden av dette kortet.

714091034 NO

DETTE MERKET SKAL IKKE FJERNES FØR SALG.

## Vippetabell Testresultater

BOMBARDIER RECREATIONAL PRODUCTS INC.  
KJØRETØYMODELL  
VIPPETABELL RESULTAT

Måling av lateral stabilitet, i grader, i en prøve, standard kjøretøy (med en fører og passasjer – 195 kg) som målt av produsenten i henhold med den laterale stabiliteten til vippetabellen i ANSUIROHVA-standarden for terrengkjøretøy for fritidsbruk.

Kjøretøyendringer, tilleggsutstyr og last kan påvirke lateral stabilitet.

På opplæringskurs kan du lære nødvendige ferdigheter for å kjøre et terrengkjøretøy.

For mer informasjon kan du ta kontakt med forhandleren og/eller rohva.org.

Ta kontakt med forhandleren din for å få vite mer om statlige eller lokale forskrifter som gjelder bruk av terrengkjøretøy.

DETTE MERKET SKAL IKKE FJERNES FØR SALG.

KJØRETØY MODELLNAVN:

MOTORBESKRIVELSE:

EPA-SERTIFISERT

NEE (NORMALIZED EMISSION RATE) =

PÅ EN SKALA FRA 0 TIL 10, ER 0 BEST.

BOMBARDIER RECREATIONAL PRODUCTS INC.

\*MÅ IKKE FJERNES FØR SALG.



714091034 NO

Kjøretøyets setekapasitet:

Passasjerer

**Høyytelsesmodell  
hengeetikett**

-



# ADVARSEL

**GJØR DEG KJENT MED DETTE  
TERRENGKJØRETØYET (OHV). DET KAN HA EN  
YTELSE SOM ER BEDRE ENN ANDRE  
TERRENGKJØRETØY DU HAR KJØRT TIDLIGERE.**

**DETTE ER ET TERRENGKJØRETØY MED HØY YTELSE.  
UERFARNE FØRERE KAN OVERSE FARER OG BLI  
OVERRASKET AV OPPFØRSELEN TIL DETTE  
TERRENGKJØRETØYET I ALLE TYPER  
TERRRENGFORHOLD.**

704906437\_NO

**DETTE MERKET SKAL IKKE FJERNES FØR SALG.**



## Sikkerhetsdekalering

Les og forstå alle sikkerhetsdekalering på kjøretøyet ditt.

Disse dekaleringene er festet på kjøretøy for sikkerheten til bruker, passasjer eller andre personer.

Sikkerhetsdekaleringene på kjøretøyet skal anses som en permanent del av kjøretøyet.

Hvis de mangler eller er skadet, kan de erstattes uten kostnad. Kontakt en autorisert Can-Am Off-Road-forhandler.

**VIKTIG:** I tilfelle eventuelle forskjeller mellom denne håndboken og kjøretøyet, har sikkerhetsdekaleringene på kjøretøyet forrang over dekaleringene i denne håndboken.

## Fører – Varseldekal

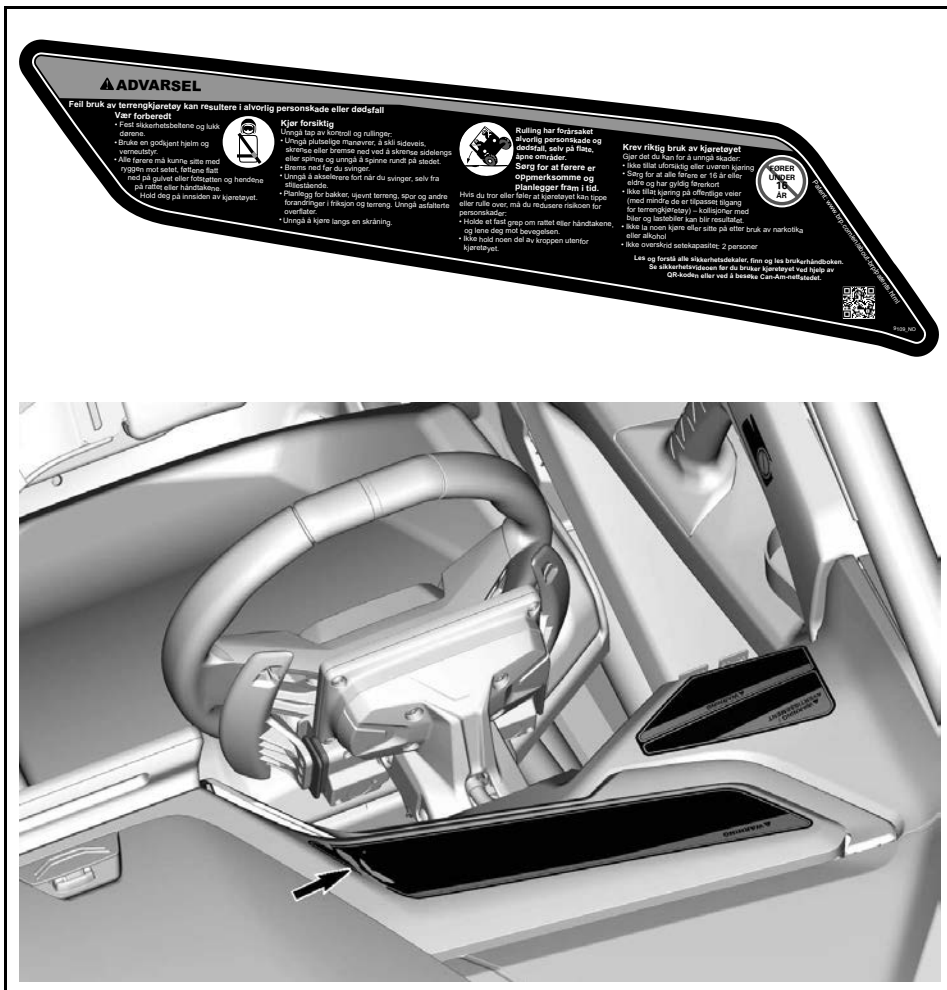

## Passasjer – Varseldekaler



## Velt – Venstre varseldekal

**▲ ADVARSEL**



### Vær forberedt ved rulling

Hold **ALDRI** i rammen når du kjører.

Prøv **ALDRI** å stoppe et velt med hender eller føtter.

Fest **ALLTID** sikkerhetsbeltene og lukk dørene.

9113\_NO

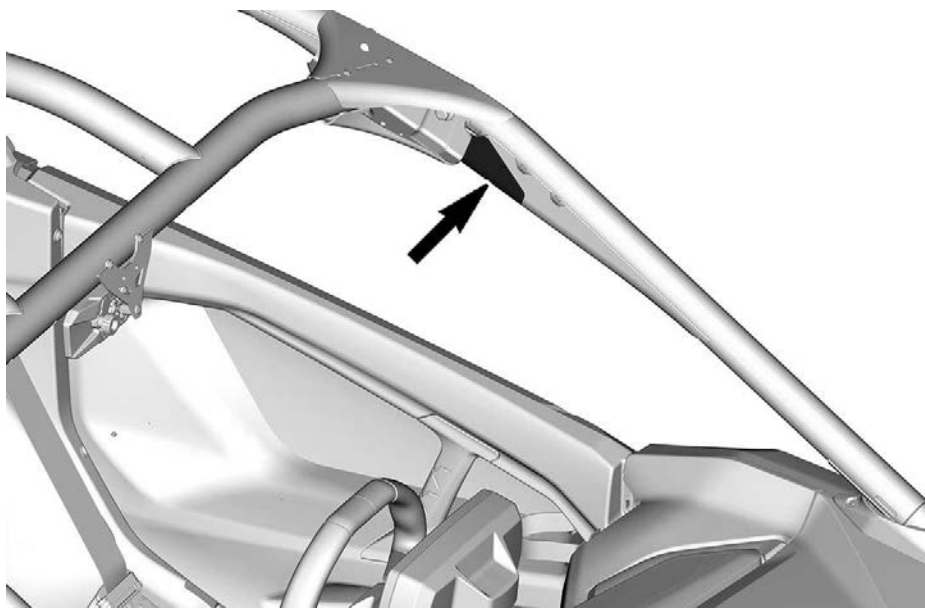

## Velt – Høyre varseldekal

### Vær forberedt ved rulling

Hold **ALDRI** i rammen når du kjører.  
 Prøv **ALDRI** å stoppe et velt med hender  
 eller føtter.  
 Fest **ALLTID** sikkerhetsbeltene og lukk  
 dørene.

9117\_NO



**ADVARSEL**

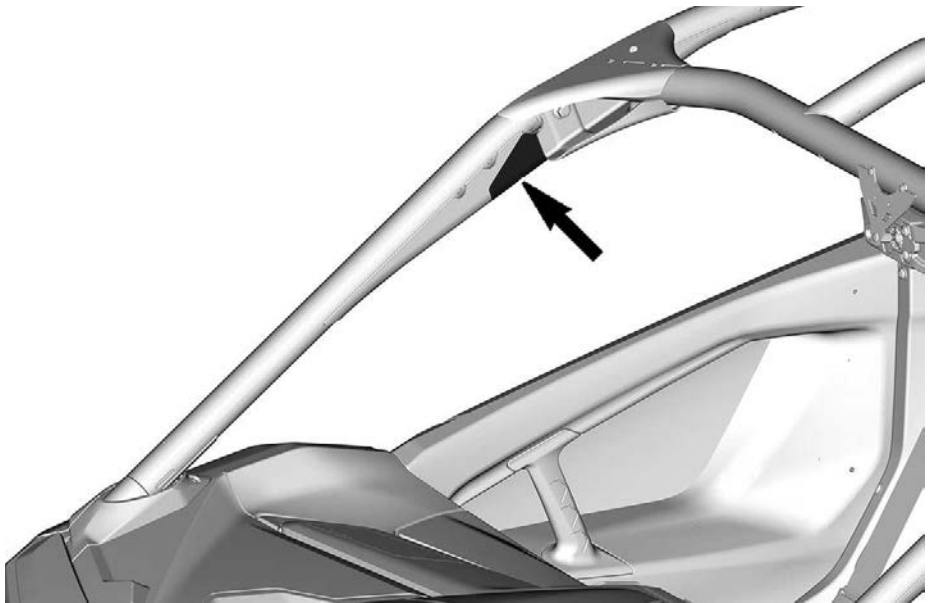

## Høyttelseskjøretøy – Varseldekal

### ▲ ADVARSEL / WARNING

Dette kjøretøyet er et terrengkjøretøy og er ikke beregnet for bruk på offentlige veier.

This vehicle is an off road vehicle not intended for use on public roads.

9103\_NO

### ▲ ADVARSEL

Gjør deg kjent med dette terrengkjøretøyet (OHV). Det kan ha en ytelse som er bedre enn andre terrengkjøretøy du kan ha kjørt tidligere. Dette er et terrengkjøretøy med høy ytelse. Uerfarne førere kan overse farer og bli overrasket av oppførselen til dette terrengkjøretøyet under alle typer terrengforhold.

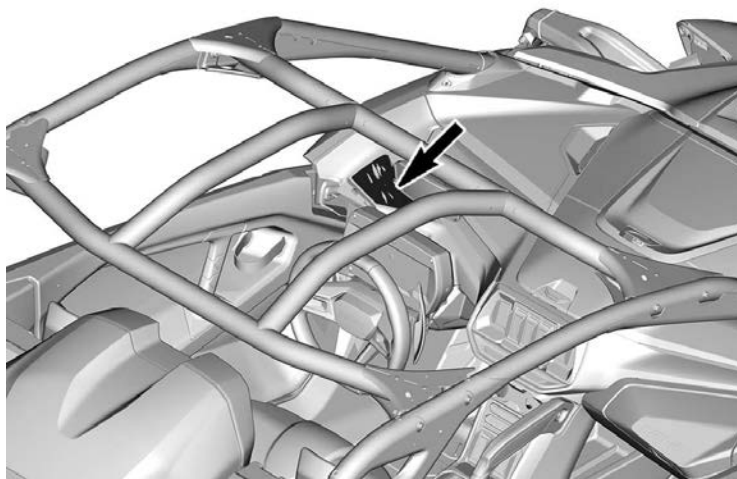

## Dekktrykk og maksimal belastning - Varseldekal

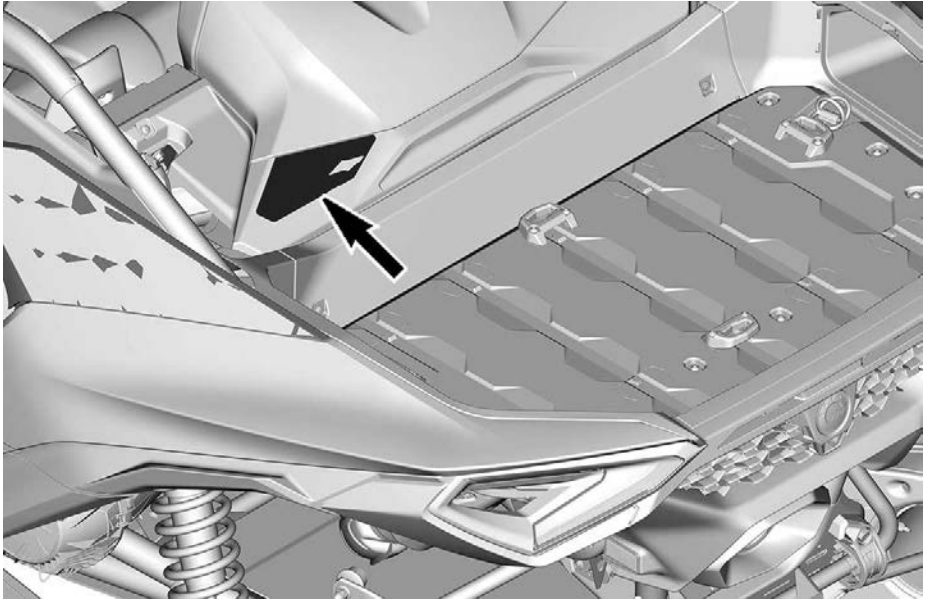
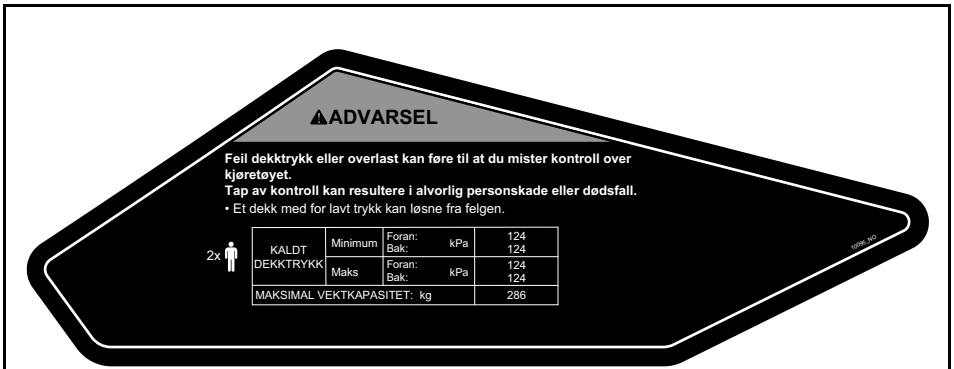

## Parkeringsvalg – Varseldekal





## Lastekapasitet bagasje – Varseldekal

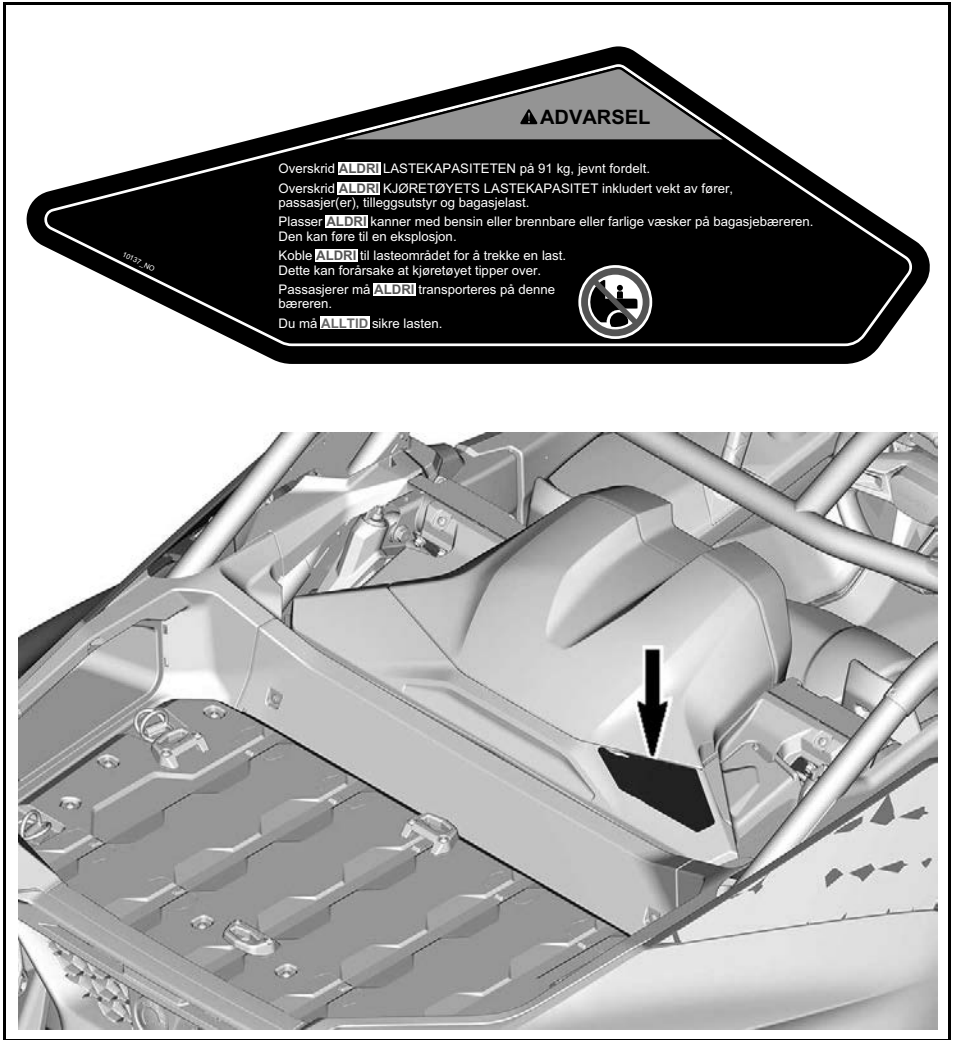

## Bur-varseldekal

### **⚠ ADVARSEL**

Koble **ALDRI** til kurven for å trekke en last.  
Dette kan forårsake at kjøretøyet tipper over.

9650\_NO

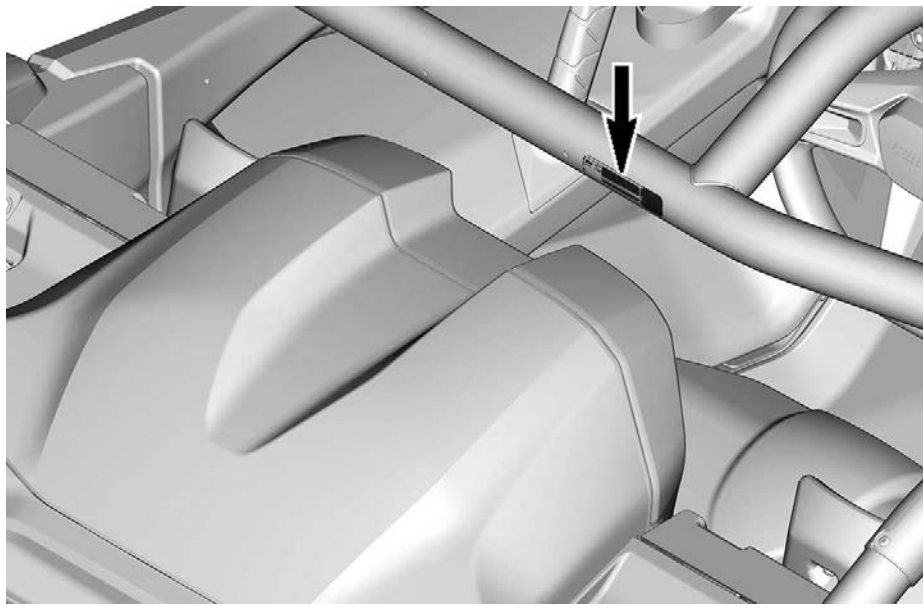

## Dør varseldekal

 **ADVARSEL**

**IKKE hold armen utenfor kjøretøyet. Det er fare for ALVORLIG PERSONSKADE.**

Venstre side



Høyre side

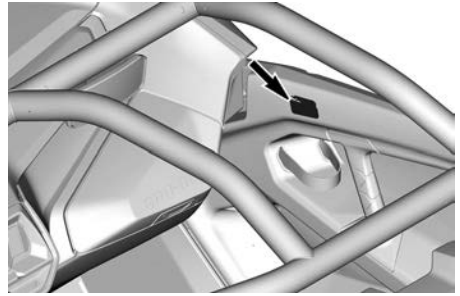
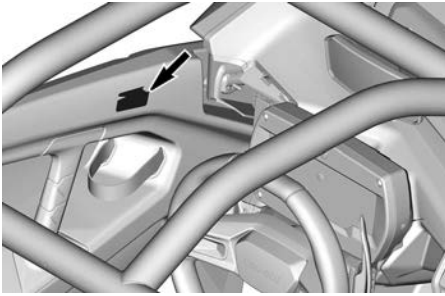

## Sleping med permanent nøytral – OBS!-dekal

### **OBS!**

Før sleping av dette kjøretøyet må det først settes i permanent nøytral tilstand ved å slå motoren AV, trekke til bremsene og trykke nøytral-knappen (N) i 5 sekunder inntil melding vises i instrumentgruppen, for å unngå skader på girkassen Utfør prosessen i motsatt rekkefølge for å deaktivere.

9161\_NO

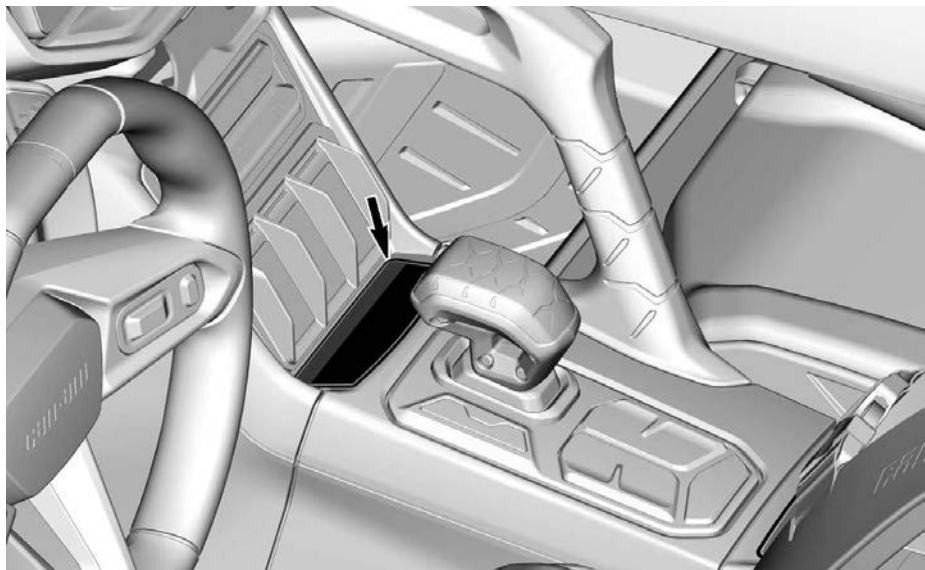

## Berg kjøretøy som sitter fast – OBS!-dekal

**OBS!**

BRUK BARE TIL Å  
BERGE ET KJØRETØY  
SOM HAR KJØRT SEG  
FAST

BRUK ALDRI FOR Å  
TREKKE LAST.

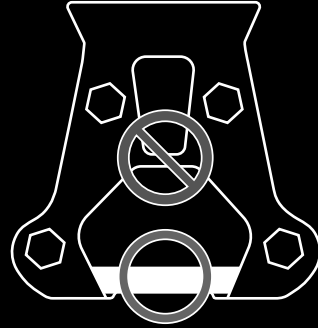

9476\_NO

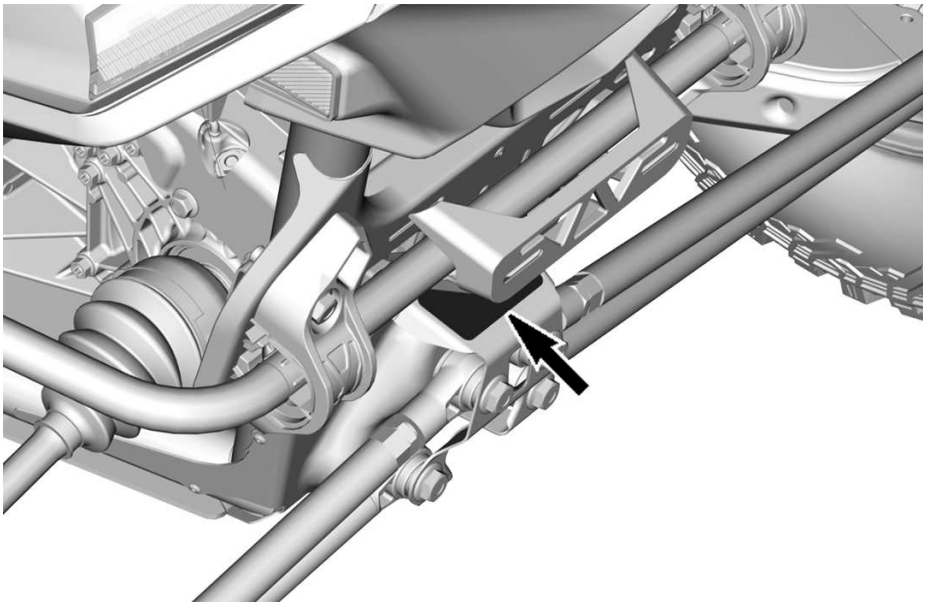

## Kjølevæske varm Varseldekal

 **ADVARSEL**

Må ikke åpnes når den er **VARM**.

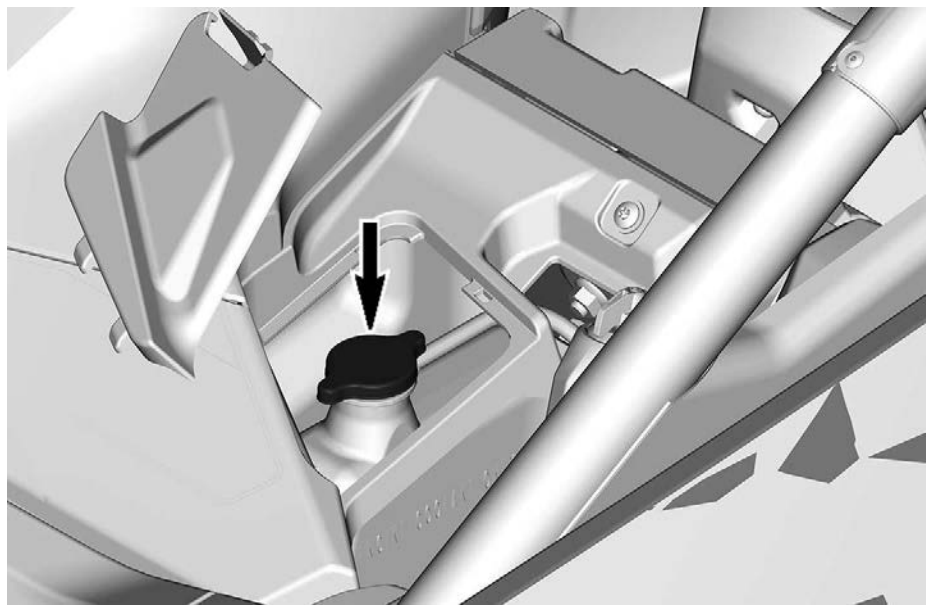

## Hengermerke for sikkerhetssamsvar

Dette kjøretøyet leveres med hengermerker som inneholder viktig sikkerhetsinformasjon.

Alle som skal kjøre eller sitte på dette kjøretøyet må lese og forstå denne informasjonen før kjøring.

## Hengemerket Advarsel i henhold til California Proposition 65

 **ADVARSEL.** Bruk, servicearbeid og vedlikehold av et terrengkjøretøy kan utsette deg for kjemikalier, inkludert motoreksos, karbonmonoksid, ftalater og bly som anses i staten California som kreftfremkallende og kan forårsake fødselsdefekter eller annen reproduktiv skade.

For å minimere eksponering skal du unngå å innånnde eksos, ikke la motoren gå på tomgang bortsett fra når nødvendig, vedlikehold kjøretøyet på et godt ventilert område og bruk hansker eller vask hendene ofte når du vedlikeholder kjøretøyet.

For mer informasjon kan du gå til [www.P65Warnings.ca.gov/products/passenger-vehicle](http://www.P65Warnings.ca.gov/products/passenger-vehicle)



704906872

---

# VIKTIGE DEKALER PÅ PRODUKTET (ALLE LAND UNNTATT CANADA/USA)

## Sikkerhetspiktogram

Les og forstå alle sikkerhetsdekaleringer på kjøretøyet ditt.

Disse dekaleringene er festet på kjøretøyet for sikkerheten til bruker, passasjerer og andre personer.

Sikkerhetsdekaleringene på kjøretøyet skal anses som en permanent del av kjøretøyet.

Hvis de mangler eller er skadet, kan de erstattes uten kostnad. Kontakt en autorisert Can-Am Off-road-forhandler.

**VIKTIG::** I tilfelle eventuelle forskjeller mellom denne håndboken og kjøretøyet, har sikkerhetsdekaleringene på kjøretøyet forrang over dekaleringene i denne håndboken.



## Fører – Varseldekal

### ADVARSEL

- Finn frem og les brukerhåndboken. Feil bruk av kjøretøyet kan føre til **ALVORLIG PERSONSKADE** eller **DØDSFALL**. Følg alle instruksjoner og advarsler.
- Fest sikkerhetsbeltene.
- Bruk alltid godkjent hjelm og verneutstyr.
- Alle førere må kunne sitte med ryggen mot setet, føttene flatt ned på gulvet eller fotstøttene og hendene på rattet eller håndtakene.
- Fest alltid sikkerhetsbeltene og lukk dørene.
- Bruk alltid ørebeskyttelse.
- Ikke overskrid setekapasiteten: 2 passasjerer
- Sørg for at alle førere er over 16 år og har gyldig førerkort.
- Ved velting eller rulling holdes et fast grep om rattet eller håndtakene, og skjerm deg selv.
- Ikke hold noen del av kroppen utenfor kjøretøyet. Hold deg på innsiden av kjøretøyet.
- Rulling har forårsaket alvorlig personskade og dødsfall, selv på flate, åpne områder.
- Ikke tillat kjøring på offentlige veier (med mindre de er tilpasset for terrengkjøretøy), kollisjoner med biler og lastebiler kan blir resultatet.
- Kjør aldri etter å ha inntatt alkohol eller medikamenter.
- Ikke la noen kjøre hvis de ikke kan sitte med ryggen mot setet, føttene flatt ned på gulvet eller fotstøttene og hendene på rattet.
- Se sikkerhetsvideoen før du kjører.

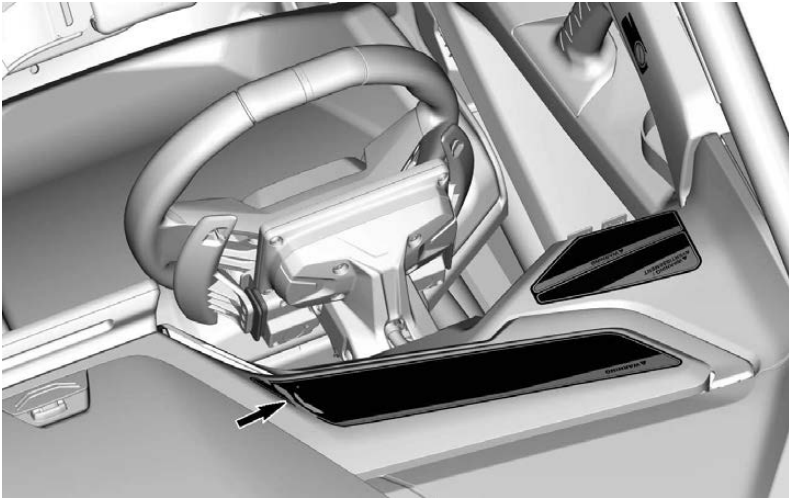
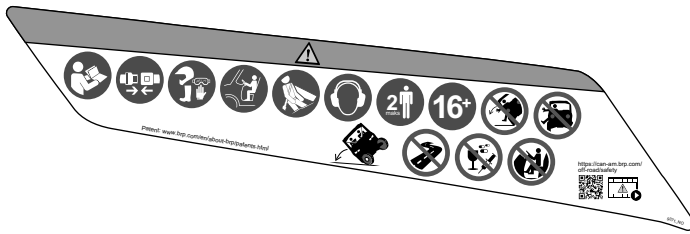

## Passasjer- Varseldekaler

### ⚠ ADVARSEL

- Bruk alltid godkjent hjelm og verneutstyr.
- Bruk alltid ørebeskyttelse.
- Fest sikkerhetsbeltene og lukk dørene.
- Rulling har forårsaket alvorlig personskade og dødsfall, selv på flate, åpne områder.
- Alle førere må kunne sitte med ryggen mot setet, føttene flatt ned på gulvet eller fotstøttene og hendene på rattet eller håndtakene.
- Kjør aldri etter å ha inntatt alkohol eller medikamenter.
- Ved velting eller rulling holdes et fast grep om håndtakene, og skjerm deg selv.
- Ikke hold noen del av kroppen utenfor kjøretøyet. Hold deg på innsiden av kjøretøyet.
- Ikke la noen kjøre hvis de ikke kan sitte med ryggen mot setet, føttene flatt ned på gulvet eller fotstøttene og hendene på håndtakene.

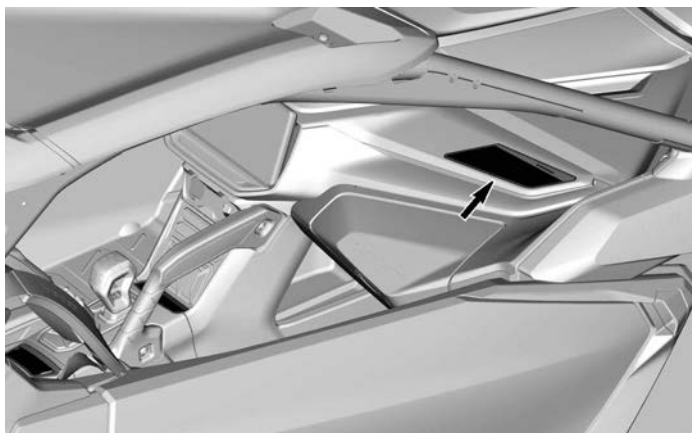

## Velt – Venstre varseldekal

### ⚠ ADVARSEL

- Fest alltid sikkerhetsbeltene og lukk dørene.
- Ikke hold noen del av kroppen utenfor kjøretøyet. Hold deg på innsiden av kjøretøyet.
- Hold aldri i rammen når du kjører.

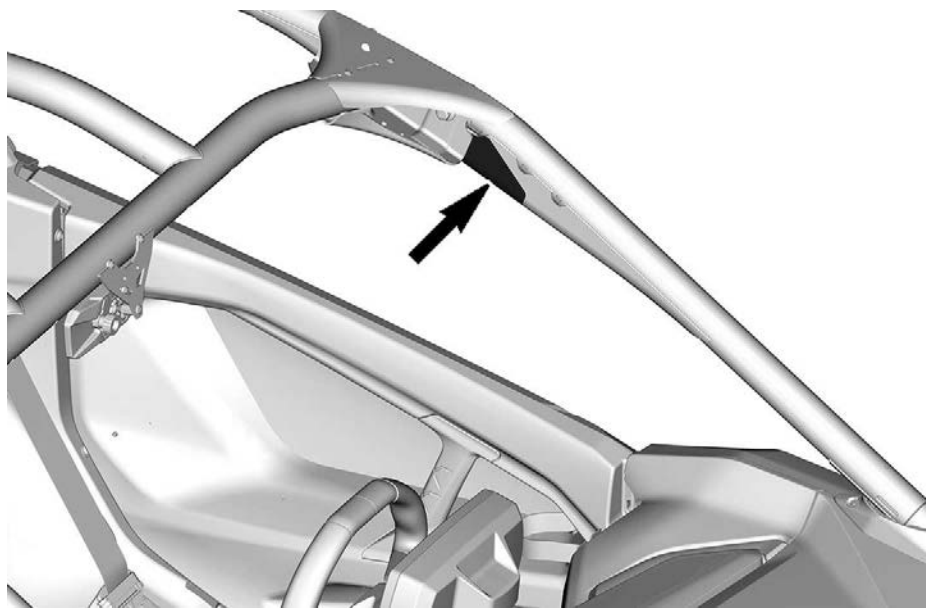

## Velt – Høyre varseldekal

### ⚠ ADVARSEL



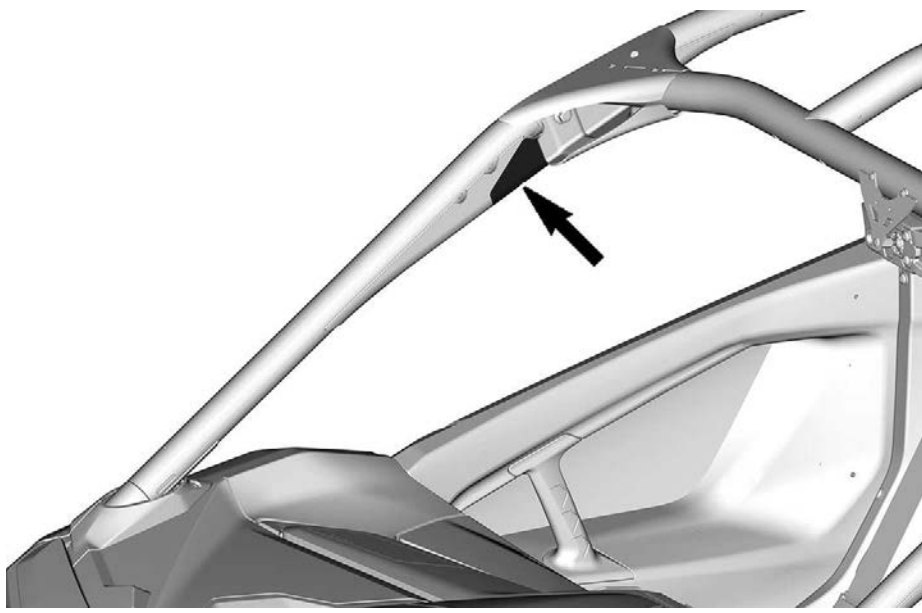



- Hold aldri i rammen når du kjører.
- Ikke hold noen del av kroppen utenfor kjøretøyet. Hold deg på innsiden av kjøretøyet.
- Fest alltid sikkerhetsbeltene og lukk dørene.



## Dekktrykk og maksimal belastning - Varseldekal

### ⚠ ADVARSEL

- Finn frem og les brukerhåndboken.
- Sørg for at dekktrykket ALLTID er som angitt. Feil dekktrykk og overbelastning kan føre til tap av kontroll, noe som kan føre til ALVORLIG PERSONSKADE eller DØDSFALL.
- Overskrid ALDRI lastekapasiteten for bagasje på 91 kg (200 lb)
- Overskrid ALDRI lastekapasiteten på 286 kg (630 lb) inkludert vekten av fører, bagasje og tilbehør.

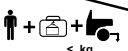
⚠						
 2x			 kPa		 < kg	 < kg
	32	XRS	124	124	91	286

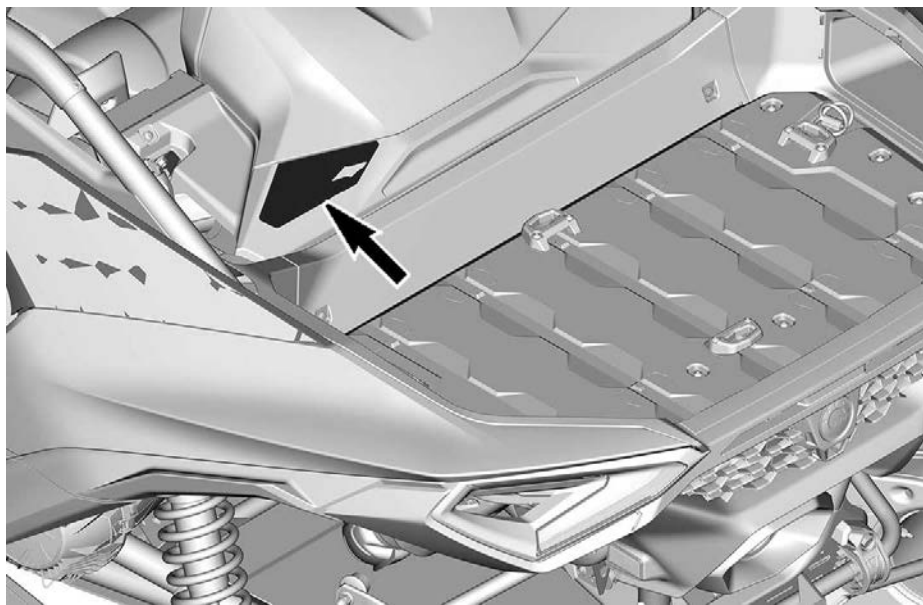

## Parkeringsvalg – Varseldekal

### ⚠ ADVARSEL

- Finn frem og les brukerhåndboken.
- Dreining av 4WD-lås (fremre differensialsperre) krever mer styrekraft, bruk mer kraft for å dreie.
- Velg PARK før du går ut av kjøretøyet. Kjøretøyet kan rulle hvis det ikke er i PARK. For å aktivere PARK aktiveres brems og P-knappen trykkes.

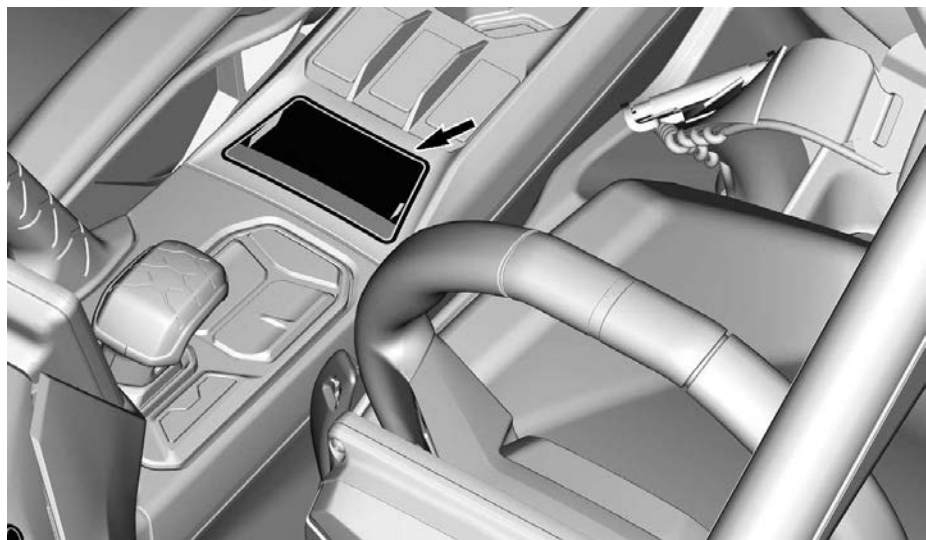
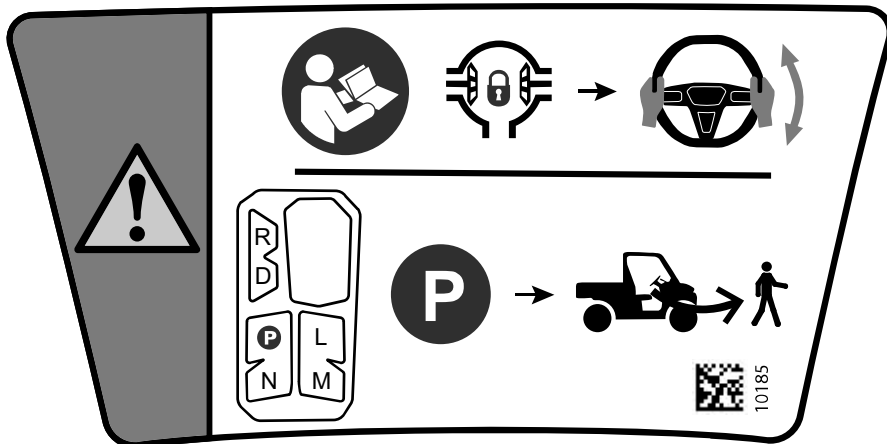





## Lastekapasitet bagasje – Varseldekal

### ⚠ ADVARSEL

Finn frem og les brukerhåndboken.  
 Frakt **ALDRI** passasjerer i bagasjeboksen.  
 Plasser **ALDRI** bensintanker eller beholdere med brennbare eller farlige væsker på holderen. Den kan føre til en eksplosjon.  
 Koble **ALDRI** til lasteområdet for å trekke en last.  
 Reduser hastigheten når du kjører med last.

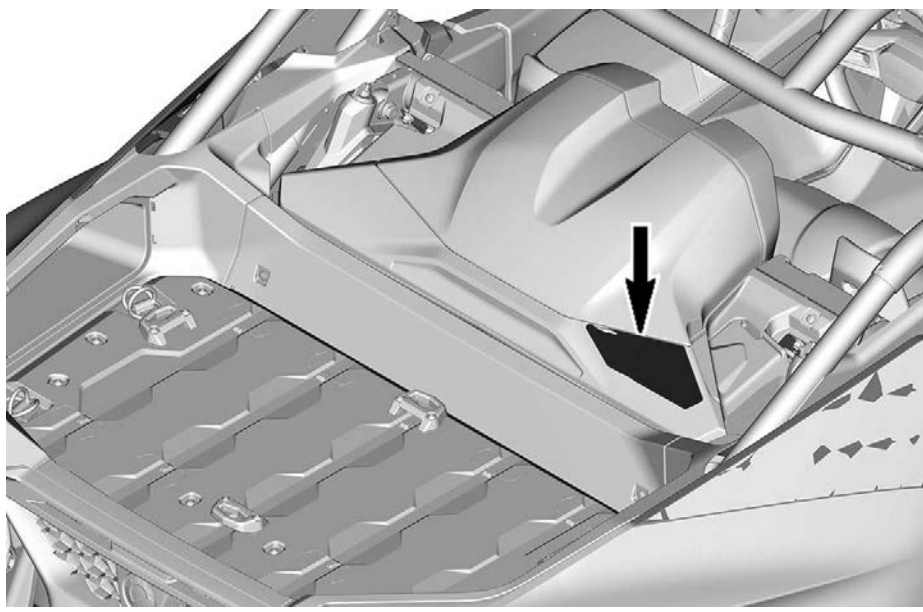
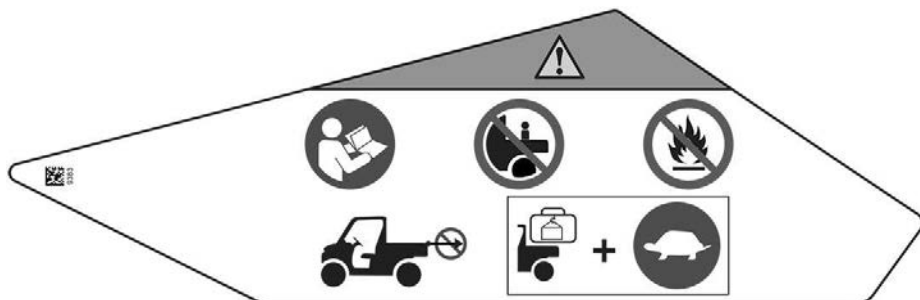

## Bur-varseldekal

### ⚠ ADVARSEL

Koble ALDRI til kurven for å trekke en last. Dette kan forårsake at kjøretøyet tipper over. Bergingskroken må bare brukes til å berge et kjøretøy som har satt seg fast.

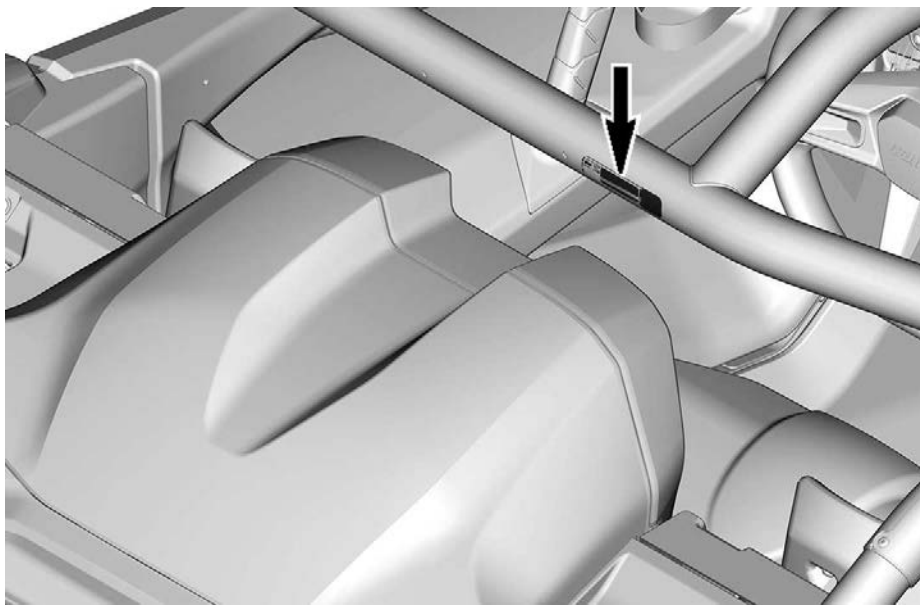

## Dør varseldekal

 **ADVARSEL**

**IKKE hold armen utenfor kjøretøyet. Det er fare for ALVORLIG PERSONSKADE.**

Venstre side



Høyre side

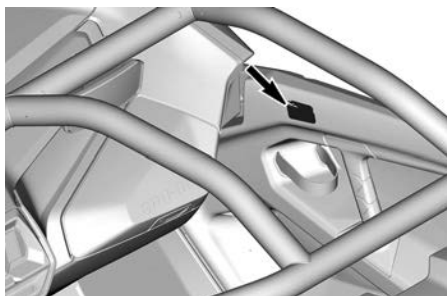
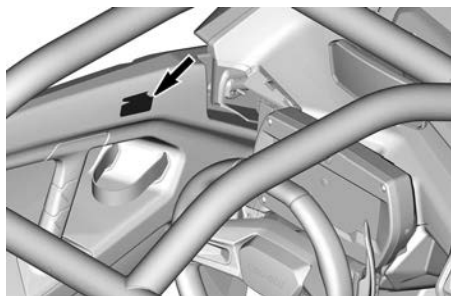

## Sleping med permanent nøytral – OBS!-dekal

### MERKNAD

1. Slå AV motoren.
2. Aktiver det elektriske systemet.
3. Trykk på og hold bremsepedalen.
4. Trykk og hold NØYTRAL-knappen i minst 5 sekunder.
5. Verifiser at meldingen “Permanent nøytral” vises i det digitale displayet.
6. Kjøretøyet kan slepes.
7. Permanent nøytral kan deaktiveres ved å aktivere det elektriske systemet, holde bremsen og holde NØYTRAL-knappen i minst 5 sekunder.

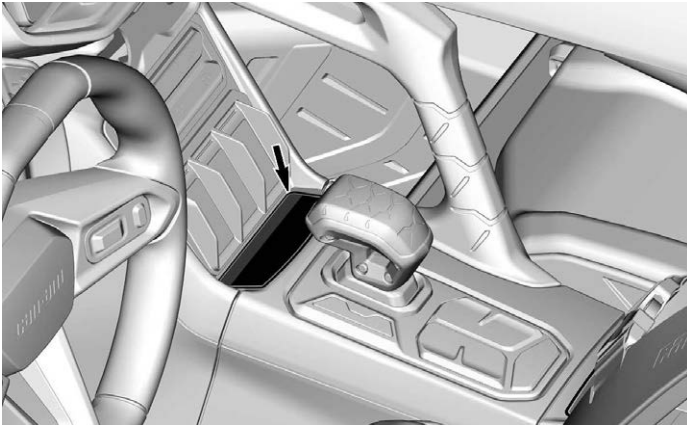
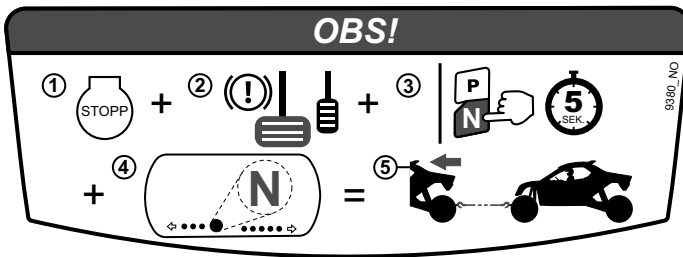

## Berg kjøretøy som sitter fast – OBS!-dekal

### MERKNAD

Brukes bare for å berge et fastkjørt kjøretøy. Må ikke brukes til å trekke en last.

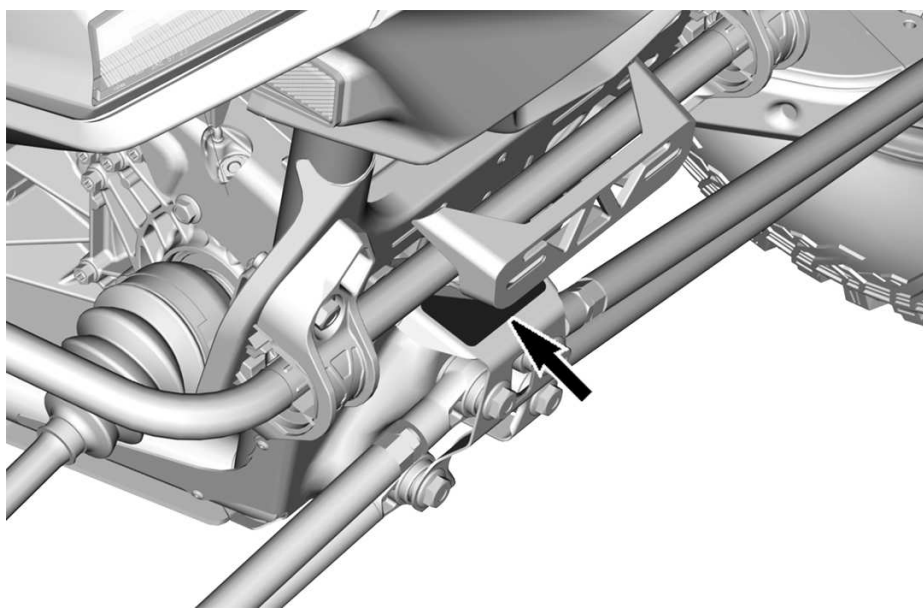
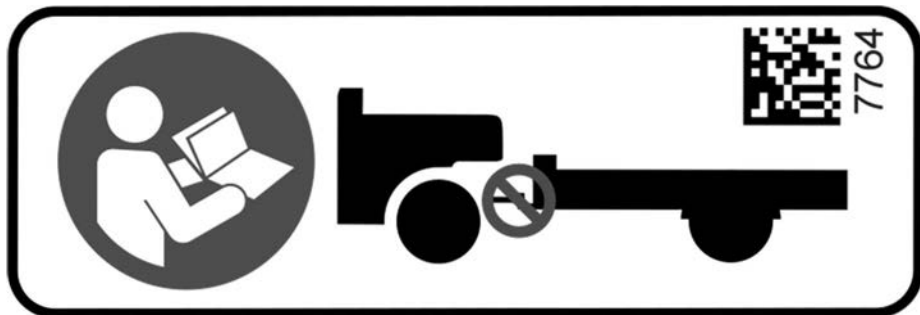

## Kjølevæske varm Varseldekal

 **ADVARSEL**

**Må ikke åpnes når den er VARM.**

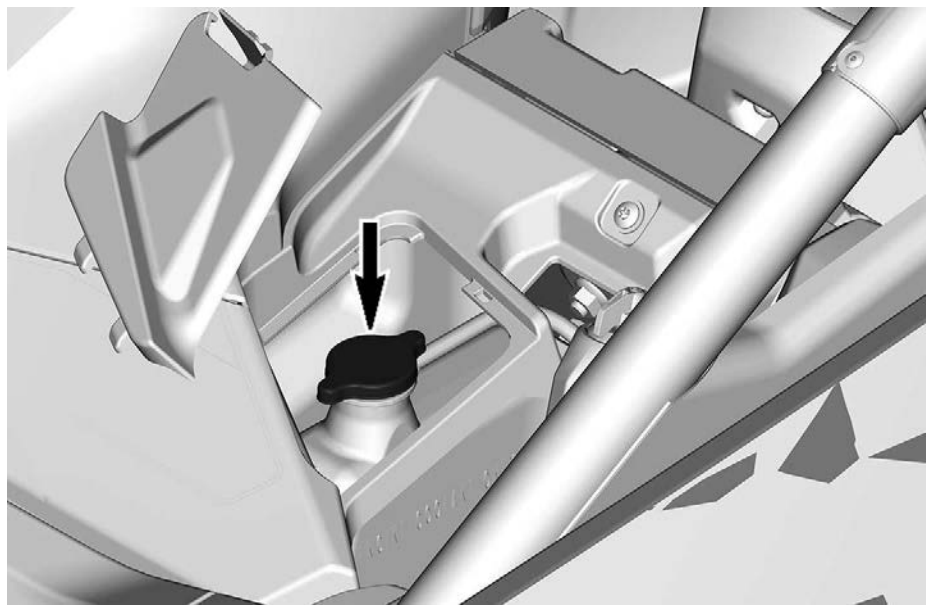

# LISTE OVER KONTROLLER FOR KJØRING

## Kontroller før du starter motoren (nøkkel i AV)

ELEMENTER SOM SKAL UNDERSØKES	INSPEKSJON SOM SKAL UTFØRES	✓
Kjølevæske	Kontroller kjølevæskens nivå.	
Bremsevæske	Kontroller bremsevæsknivået.	
Motorluftfilter	Inspiser motorens luftfilter og skift hvis nødvendig.	
Motorluftfilterboks	Kontroller motorluftfilterboksen og rengjør den ved behov (når du kjører i områder med mye støv eller sand).	
Radiator(er)	Kontroller at fremre og bakre radiatorer er rene.	
Frontgrill	Kontrollerer om frontgrillsettet er rent.	
Eksossystem	Rengjør området rundt eksosanlegget, spesielt hvis kjøretøyet er brukt i myr, høyeng eller dødt løv.	
Drivakselmansjetter	Kontroller tilstanden til drivakselbelgene.	
Dekk	Kontroller dekktrykket og tilstanden. Se <i>Tekniske spesifikasjoner</i> og juster i henhold til lasten.	
Felger	Kontroller om det er skader eller unormal dødgang i hjul. Kontroller at hjulmutrene og vulstskruene er tiltrukket. Du finner momentspesifikasjoner under <i>Hjul og dekk</i> i <i>Vedlikeholdsprosedyrer</i> .	
Last og belastning	<b>Last:</b> Hvis du transporterer bagasje, må du ta hensyn til maksimal kapasitet for bagasjestativ bak. Se <i>Tekniske spesifikasjoner</i> . Sørg for at den totale vekten av fører, passasjer, bagasje og montert tilbehør ikke overskrider tillatt total kjøretøylast. Se <i>Tekniske spesifikasjoner</i> .	
Chassis og oppheng	Kontroller under kjøretøyet for smuss på chassiset eller fjæringskomponentene (øvre og nedre armer, hjul, støtdemper, fjærer) og rengjør dem grundig.	

## Kontroller før du starter motoren (nøkkel i PÅ)

ELEMENTER SOM SKAL UNDERSØKES	INSPEKSJON SOM SKAL UTFØRES	✓
Digitalt display	Kontroller funksjonen i indikatorlampene i det digitale displayet (med D.E.S.S.-nøkkelen PÅ, trykk et kort øyeblikk på MOTOR START/ STOPP-knappen).	
	Kontroller for meldinger på instrumentet.	
Lys	Kontroller funksjon og renhet i følgende: <ul style="list-style-type: none"> <li>- Frontlys (fjernlys og nærlys)</li> <li>- Baklys</li> <li>- Bremselys</li> </ul>	
Seter, dører og sikkerhetsbelter	Kontroller setejusteringen og påse at låseenheten er korrekt aktivert før kjøring.	
	Kontroller om det er skader på dørene. Skift ut dørene dersom det påvises skader. Steng begge dører og kontroller at de er låst med den andre låsen.	
	Kontroller sikkerhetsbelter for skader (inkludert tilbaketrekere, spenner og strammetapper). Fest sikkerhetsbelter og sørg for at de forblir sikkert festet og strammet mot kroppen.	
Gasspedal	Trykk på gasspedalen noen ganger. Pedalen skal kunne beveges fritt og gå tilbake til hvileposisjon når den slippes.	
Brems pedal	Trykk bremsepedalen ned og kjenn etter at det er fast motstand. Pedalen skal gå helt tilbake til hvileposisjon når den slippes.	
Drivstoffnivå	Kontroller drivstoffnivået.	



**Kontroller som skal gjøres etter at motoren er startet**

<b>ELEMENTER SOM SKAL UNDERSØKES</b>	<b>INSPEKSJON SOM SKAL UTFØRES</b>	<b>✓</b>
Styring	Kontroller at styringen fungerer uten hindringer ved å bevege rattet fra side til side. Juster rattet til en komfortabel posisjon.	
RF D.E.S.S-kontakt	Kontroller at D.E.S.S-kontakten virker som den skal, ved å trekke ut D.E.S.S-nøkkelen fra kontakten. Motoren skal stoppe.	
Girspak / Tastaturknapper på konsoll	Kontroll funksjonen i girspaken (R/D) og tastaturknappene på konsollen (P, L, M, N og Overstyr).	
Bremseser	Kjør langsomt noen meter forover og aktiver deretter bremsene. Bremspedalen skal føles fast når den aktiveres. Pedalen skal gå tilbake til hvileposisjonen når den slippes. Bremsene skal reagere korrekt i forhold til førerens bevegelse.	
Bryter for tohjuls/ firehjuls drift	Kontroller funksjonen i 2WD/4WD-velgeren. Beveg kjøretøyet langsomt og prøv å velge/velge bort 2WD- og 4WD-modusene.	
Motorolje	Kontroller motoroljenivået med varm motor.	

---

# RAPPORTERE SIKKERHETSDEFEKTER

I tillegg til å varsle Bombardier Recreational Products Inc. bør du i Canada også umiddelbart informere Transport Canada hvis du tror kjøretøyet har en defekt som kan føre til ulykke eller til personskade eller dødsfall.

Hvis Transport Canada mottar lignende klager, kan det bli satt i gang undersøkelser, og hvis det blir oppdaget at en sikkerhetsdefekt finnes på en gruppe kjøretøy, kan det bli bestilt en kampanje for tilbakekalling og oppretting av feilen. Transport Canada kan imidlertid ikke involvere seg i individuelle problemer mellom deg, forhandleren din eller Bombardier Recreational Products Inc.

## Slik tar du kontakt med Transport Canada:



819-994-3328 (Gatineau-Ottawa-området eller internasjonalt)  
Grønt nummer: 1 800-333-0510 (i Canada)



Transport Canada - ASFAD  
330 Sparks Street  
Ottawa, ON  
K1A 0N5



<https://www.tc.gc.ca/recalls>

# **INFORMASJON OM KJØRETØYET**

# PRIMÆRE BETJENINGSORGANER

Det er viktig å vite plassering og bruken av all betjening, og å utvikle og øve på jenv og koordinert bruk av dem.

Noen av kjøretøyets sikkerhetsdekaleringer er ikke vist på illustrasjonene. For informasjon om kjøretøyets sikkerhetsmerker, se *viktige merker på produktet*.

## RATT

Rattet befinner seg foran førerstedet.

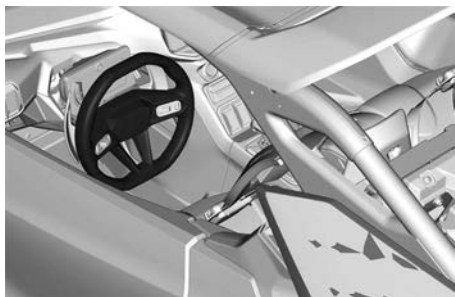

RATT - TYPEBILDE

Det brukes for å styre kjøretøyet til venstre eller høyre. Dreier rattet i ønsket kjøretretning.

Hold godt tak i rattet med begge hender, uten å knytte hendene og fortsett fremover.

### FORSIKTIG

Under vanskelige kjøreforhold eller ved kryssing av hindre kan rattet plutselig slås til én side, og hånden eller vristen kan da skades hvis hendene klemmes rundt rattet.

Den dynamiske servostyringen (DPS) reduserer kraften som kreves for å vri på rattet under kjøring.

Rattet inneholder også følgende kontroller.

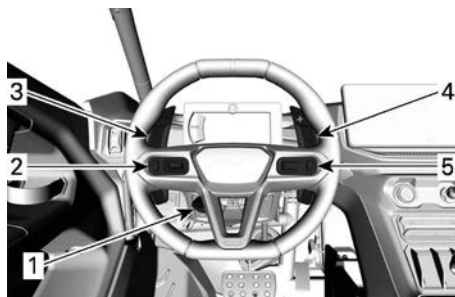

1. Vippe/teleskopspak
2. Venstre rattkontroll (appbryter og fokuskontroll)
3. Venstre skiftehendel
4. Høyre skiftehendel
5. Høyre rattkontroll (kjøreinnstillinger og trykk for å snakke)

## Skiftehendler

Skiftehendler er plassert bak rattet.

Ved å trykke inn venstre hendel tillates nedskift av gir, mens høyre hendel gir oppskift av gir.



VENSTRE HENDEL — NEDSKIFT

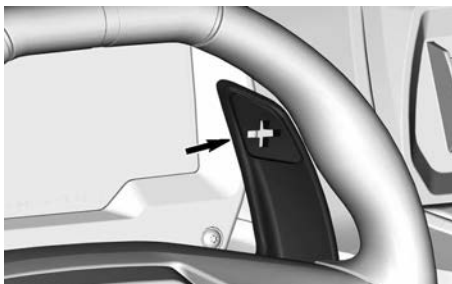

HØYRE HENDEL — OPPSKIFT

Skiftehendlene må brukes for å skifte gir når manuell modus er valgt.

## Tip-In-modus

I automatisk modus vil trykk på en av skiftehendlene aktivere Tip-In-modusen.

Trykk på høyre (oppskift) eller venstre (nedskift) hendel vil velge det neste giret oppover eller det forrige giret.

Dette giret vil holdes inntil enten oppskift- eller nedskift-turtall er nådd.

For å gå ut av Tip-In-modus og gå tilbake til automatisk modus, holdes bare en av hendlene i noen sekunder.

## Deaktivering av skiftehendlene

Også i AUTO-modus kan skiftehendlene deaktiveres for å unngå utilsiktet giring.

For å deaktivere skiftehendlene, trykk og hold M-knappen inne i mer enn 5 sekunder. Et hengelåskon  vises i den øvre delen av det digitale displayet.

Skiftehendlene reaktiveres igjen ved å trykke og holde M-knappen inne i mer enn 5 sekunder.

## GASSPEDAL

Gasspedalen er pedalen lengst til høyre.

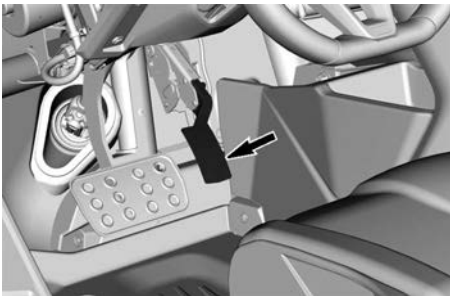

Gasspedalen kontrollerer kjøretøyets hastighet og akselerasjon.

Hvis du vil øke eller opprettholde hastigheten, trykker du på gasspedalen med høyre fot.

Hvis du vil redusere hastigheten, slipper du opp gasspedalen.

Gasspedalen er fjærbelastet og skal gå tilbake til hvilestilling (tomgang) når du ikke trykker på den.

## BREMSEPEDAL

Bremsepedalen er plassert til venstre og er bredere enn gasspedalen.



Bremsepedalens funksjon er redusere hastigheten eller stoppe kjøretøyet.

Hvis du vil redusere kjøretøyets hastighet eller stoppe kjøretøyet, trykker du på bremsepedalen med høyre fot.

Bremsepedalen er fjærbelastet og skal gå tilbake til opprinnelig posisjon (frigitt) når du ikke trykker på den.

## Elektronisk girspak

Den elektronisk girspaken er plassert på midtkonsollen til høyre for førersetet.

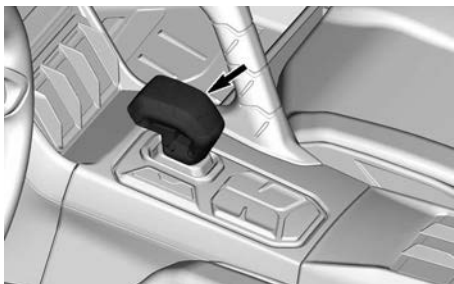

Spaken brukes for å sette giret i REVERS eller KJØR (forover).

For å skifte til REVERS:

- Trå inn bremsepedalen og skyv spaken forover inntil det digitale displayet viser **R**.
- Slipp hendelen. Når du slipper girspaken, går det tilbake til midtposisjonen.

#### MERK:

Når kjøretøyet er i Revers og hvis spaken skyves forover igjen og holdes i noen sekunder, vil girkassen veksle mellom Lavt og Høyt område. Dette kan også gjøres ved å bruke L-knappen under skifhendelen.

For å skifte til KJØR:

- Trå inn bremsepedalen og skyv spaken bakover inntil det digitale displayet viser **D**.
- Slipp hendelen.

#### MERK:

Når kjøretøyet er i Kjør og hvis spaken trekkes bakover igjen og holdes i noen sekunder, vil girkassen veksle mellom Lavt og Høyt område. Dette kan også gjøres ved å bruke L-knappen under skifhendelen.

Når D-posisjonen er valgt etter at kjøretøyet er startet på nytt, vil den siste innstillingen automatisk brukes igjen (automatisk, manuell, LAVT eller HØYT område).

Når giret er i R eller D, kan kjøretøyet bevege seg langsomt, eller krabbe, uten at gasspedalen brukes. Mange faktorer kan påvirke krabbeatferden. Gir Kassens temperatur, bagasjevekt, område (Lagt eller Høyt), terrengtype og helning, for å nevne noen. Brukeren må til enhver tid være oppmerksom på en mulig krabbing når kjøretøyet er i gir.

#### ⚠ ADVARSEL

**Aktiver alltid bremsen når du har stoppet og velg Park (P) før du forlater kjøretøyet for å unngå utilsiktede bevegelser i kjøretøyet.**

#### PARK-KNAPP

Park-knappen (P) er plassert bak den elektroniske girspaken.



Denne knappen setter girkassen i PARK.

Park må aktiveres hver gang kjøretøyet forlates.

Det høres alltid en summer når førerdøren åpnes uten at PARK er aktivert.

#### ⚠ ADVARSEL

**Velg bestandig Park-posisjonen (P) når kjøretøyet ikke er i bevegelse for å unngå utilsiktede bevegelser i kjøretøyet.**

Kjøretøyet vil automatisk gå tilbake til PARK når det sperres og motoren slås av.

## NØYTRALKNAPP

Nøytral-knappen (N) er plassert bak den elektroniske girspaken.

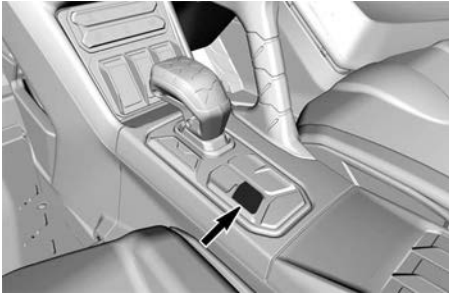

Denne knappen setter girkassen i nøytral.

### MERKNAD

Denne posisjonen må **ALDRI** brukes ved sleping av kjøretøyet. Alvorlig skade på overføring og girkasse vil oppstå.

For å slepe kjøretøyet, se *Aktivering av permanent nøytral eller mekanisk nøytral* i *Spesialprosedyrer* for fullstendig prosedyre.

Nøytral velges ved å trykke på "N"-knappen. N-ikonet vises i det digitale displayet når giret er i nøytral.

Kjøretøyet vil gå tilbake til PARK-posisjon når det slås av.

Hvis det er behov for en permanent nøytral eller en mekanisk nøytral, se *Aktivering av permanent nøytral og mekanisk nøytral* i avsnittet *Spesialprosedyrer*.

## KNAPP FOR LAVT OMRÅDE

Knappen for Lavt (L) område er plassert bak den elektroniske girspaken.

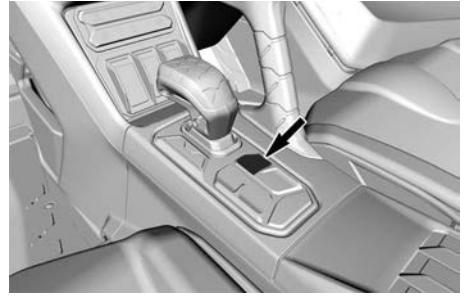

Denne posisjonen velger girområdet for lav hastighet.

Dette kjøretøyet kan veksle mellom lavt og høyt under kjøring. Det blir et effektavbrudd under skift fra H til L eller L til H, sørg derfor for å skifte på et sikkert sted (f. eks. en rett, flat vei) med konstant hastighet.

Lavt område gjør at kjøretøyet beveges langsomt med maksimalt dreiemoment på alle hjulene.

### MERKNAD

For å unngå skader på kjøretøyet er det en god vane å velge Lavt område hver gang kjøretøyet passerer over hindringer, kjører i oppover- eller nedoverbakke, eller ved transport av tung last.

For å velge Lavt område modus, trykkes "L"-knappen til L-ikonet vises på det digitale displayet.

Denne knappen tillater også å veksle mellom Lavt og Høyt område ved å trykke på den i mer enn 2 sekunder.

Det er også mulig å veksle mellom Lavt og Høyt område ved å bruke den *elektroniske girspaken*.

## MANUELL MODUS-KNAPP

Knappen for manuell modus (M) er plassert bak den elektroniske girspaken.



Denne knappen aktiverer eller deaktiverer manuell skiftmodus.

Den manuelle modusen gjør at du kan skifte gir ved å bruke hendlene på rattet på forespørsel i stedet for å vente på at kjøretøyet bestemmer.

I manuell modus vil trykk på skiftehendelen som er plassert bak rattet, tillate oppskift eller nedskift av gir.

- Venstre hendel = Nedskift
- Høyre hendel = Oppskift

Det er også mulig å veksle fra manuell til automatisk modus, og omvendt, ved å trekke og holde begge skiftehendlene samtidig (± 1 sekund).

I AUTO-modus trykker og holder du M-knappen inne i mer enn 5 sekunder og deaktiverer skiftehendlene for å unngå utilsiktet girskift. Et hengelåsikone  vises i det digitale displayet.

For å reaktivere funksjonen for skiftehendlene, trykk og hold Manuell modus-knappen inne i mer enn 5 sekunder til hengelåsikonet  forsvinner i det digitale displayet.



## ANDRE KONTROLLER

Noen av kjøretøyets sikkerhetsdekaleringer er ikke vist på illustrasjonene.

For informasjon om kjøretøyets sikkerhetsmerker, se *viktige merker på produktet*.

### RF D.E.S.S-nøkkel og RF D.E.S.S Post

#### *RF D.E.S.S. terminal*

D.E.S.S.-kontakten er plassert på den øvre konsollen.



#### *RF D.E.S.S. Nøkkel*

Ta kontakt med en Can-Am-forhandler for informasjon om alle D. E. S. S.-relaterte alternativer.

#### **Digitalt kodet sikkerhetssystem (D.E.S.S.)**

Dette kjøretøyet leveres med 1 D.E.S. S.-nøkkel.

Tenningsnøklene inneholder en elektronisk krets som gir den et unikt elektronisk serienummer.

D. E. S. S.-systemet leser nøkkelkodene og tillater at motoren starter for nøkler som gjenkjennes.

Dette kjøretøyet kan brukes med forskjellige nøkkelprogrammeringer: Ta kontakt med forhandleren for fullstendige opplysninger.

#### **MERK:**

Flere nøkler er tilgjengelige fra forhandleren som tilbehør.

### **⚠ ADVARSEL**

**Velt, kollisjon og tap av kontroll kan føre til alvorlige skader eller død med effekt-nøkkelen eller den normale nøkkelen. Bruk av den normale nøkkelen er ingen erstatning for en sjåfør som er forberedt, kvalifisert og kjører med forsiktighet.**

#### *D.E.S.S. Fleksibilitet*

D. E. S. S.-systemet i kjøretøyet kan programmeres til å gjenkjenne opptil 8 forskjellige nøkler.

I dette tilfellet, hvis du er eier av mange kjøretøy som bruker en D. E. S. S.-nøkkel, er det mulig å bruke en hvilken som helst av dem med dette kjøretøyet.

Ta kontakt med din autoriserte Can-Am Off-Road-forhandler for å programmere de andre D. E. S. S.-nøklene.

### **START/STOPP-KNAPP FOR MOTOR**

MOTORENS START/STOPP-knapp er plassert på den øvre konsollen til høyre for rattet.

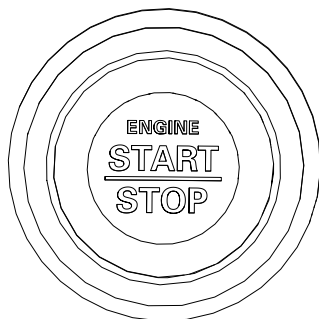

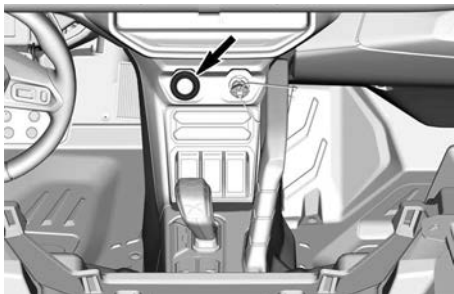

Når D. E. S. S.-nøkkelen er satt inn, trykkes og holdes MOTORENS START/STOPP-knapp for å starte motoren.

Trykk den samme knappen for å stoppe motoren,

For å starte det elektriske systemet uten å starte motoren, se *Vekke det elektriske systemet*.

## FRONTLYS DIMMERBRYTER

Dimmebryteren for frontlys er plassert på venstre side av dashbordet.

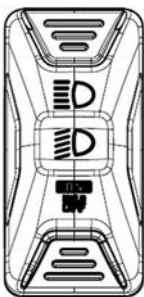

Denne bryteren brukes til å veksle mellom nærllys eller fjernlys.

Trykk og hold den nedre knappe for å slå av frontlysene. Trykk på samme knappen for å slå på frontlysene igjen.

## OVERSTYRINGSBRYTER

Overstyringsbryteren er plassert på den elektroniske skiftespaken.

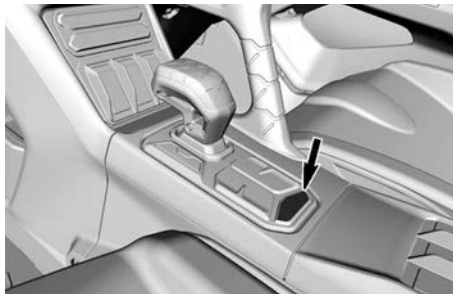

Overstyringsbryteren brukes for følgende:

- Overstyre motorturtallsbegrensningen i revers ved å tillate maksimalt motormoment. Se *Gå inn i overstyringsmodus*.
- Tillate kjøring av kjøretøyet i tilfelle feil på gasspedalen. Se *Gå inn i nødmodus*.
- Ved feil i girkassen vises en melding i det digitale displayet "Trykk overstyring for å bekrefte stillestående". Dette gjør at Park kan velges. Deretter kan det elektriske systemet slås helt av og aktiveres igjen. I de fleste tilfeller vil denne handlingen være nok til fjerne feilen. Hvis ikke, må du kontakte en autorisert Can-Am Off-Road-forhandler.

## Å GÅ I OVERSTYRINGSMODUS

Når kjøretøyet er i revers, trykkes og holdes overstyringsbryteren for å gå i overstyringsmodus (dvs. forbikobling).

### ⚠ ADVARSEL

**Bruk bare overstyringsmodus hvis kjøretøyet sitter fast i gjørme eller annet mykt terreng og Lavt område ikke er tilstrekkelig i revers. Sørg for at området er sikret før du bruker overstyringsmodus. Ikke bruk overstyringsmodus ved rygging under normale forhold. Dette kan føre til overdreven hastighet.**

Frigjør overstyringsbryteren for å avslutte denne modusen.

### å gå inn i nødmodus

Hvis én eller begge pedalposisjonsfølerne er defekte, vil gasspedalen ikke fungere.

Avhengig av feiltypen, kan du ved å trykke og holde inne

overstyringsbryteren midlertidig gjenopprette responsen til pedalen ELLER midlertidig øke motorturtallet for å kunne kjøre kjøretøyet.

Hvis overstyringsbryteren frigjøres, blir gassen sluppet og motoren går tilbake til tomgangshastighet.

## TASTATUR

Tastaturet er plassert på den øvre konsollen.

Det første klikket viser den aktuelle innstillingen.

For å endre en innstilling klikkes igjen inntil den ønskede modusen er nådd.

På X og X rs-modellene brukes tastaturet for å navigere gjennom de forskjellige menyene og alternativene i det digitale displayet og berøringsskjermens display.

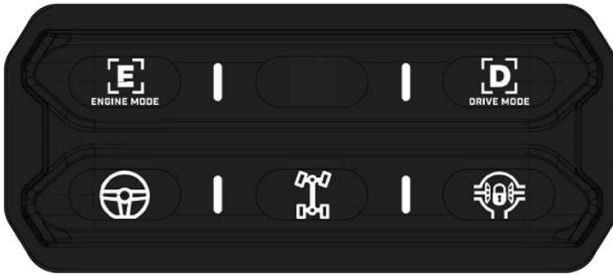



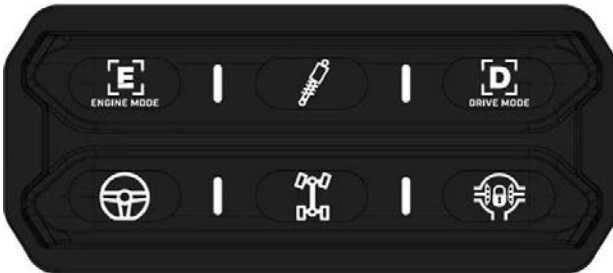

X OG X RS MODELLER UTEN SAS-OPPHENG



X RS MODELL MED SAS-OPPHENG

Ikon	Bruk	Anvendelse
 ENGINE MODE	Veksle mellom de forskjellige motormodusene*	<ul style="list-style-type: none"> <li>- Normal</li> <li>- Sport</li> <li>- Sport+</li> </ul>

	Veksle mellom de forskjellige fjæringsmodusene*	<ul style="list-style-type: none"> <li>- Komfort</li> <li>- Sport</li> <li>- Sport+</li> </ul>
	Veksle mellom de forskjellige kjøremodusene*	<ul style="list-style-type: none"> <li>- Normal</li> <li>- Sport</li> <li>- Sport+</li> <li>- Tilpasset</li> </ul>
	Veksle mellom de forskjellige servostyringsmotstandene*	<ul style="list-style-type: none"> <li>- Min</li> <li>- Middels</li> <li>- Maks</li> </ul>
	Veksle mellom de forskjellige friksjonsmodusene*	<ul style="list-style-type: none"> <li>- 2WD</li> <li>- 4WD Trail</li> <li>- 4WD Trail Active</li> </ul>
	Aktivere eller deaktivere den fremre differensialsperran	<ul style="list-style-type: none"> <li>- Hvis kjøretøyet er i 2WD, går det automatisk til 4WD + differensialsperran</li> <li>- Når differensialsperran fjernes, vil kjøretøyet forbli i 4WD</li> </ul>
* Se <i>Justere kjøreegenskaper</i> for mer informasjon.		

## HORNTRYKTER (på aktuelle modeller)

Trykk på trykknappen for å aktivere hornet.

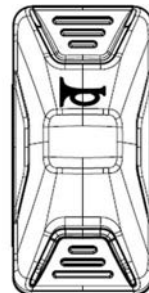

## UTSTYR

Noen av kjøretøyets sikkerhetsdekaleringer er ikke vist på illustrasjonene. For informasjon om kjøretøyets sikkerhetsmerker, se *viktige merker på produktet*.

### Vipping/teleskopering av rattet

#### **⚠ ADVARSEL**

**Ikke justerer rattposisjonen mens du kjører. Det kan medføre tap av kontroll.**

**Hvis spaken ikke kan løftes til den faste posisjonen, justeres rattet igjen. Kjøring uten låst ratt er farlig og kan medføre tap av kontroll.**

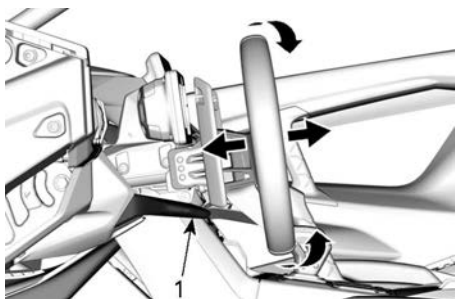

#### VIPPE/TELESKOPBEVEGELSER

##### 1. Justeringsspak

1. Juster seteposisjonen.
2. Flytt justeringsspaken ned.
3. Flytt rattet til ønsket posisjon.
4. Hold rattet i denne posisjonen og løft justeringsspaken for å låse mekanismen på plass.
5. Bekreft at rattet er låst skikkelig på plass, ved å prøve å flytte det opp, ned, forover og bakover.

### PASSASJERHÅNDTAK

Det finnes ett passasjerhåndtak på konsollen og ett på høyre dør.



Ved å holde i håndtakene kan passasjerene få hjelp til å dempe bevegelser fra kjøretøyet og holde hender og kroppen inne i cockpiten hvis det skjer en velt.

#### **⚠ ADVARSEL**

**Bruk aldri andre deler av hytten som håndtak. Hendene kan treffes av gjenstander utenfor cockpiten eller klemmes i en eventuell velt.**

Juster seteposisjonen slik at du får et solid og behagelig grep på håndtakene. Se *Justering av setet fremover og bakover*.

### MIDTRE OPPBEVARINGSROM

Dette rommet er plassert i midten av konsollen.

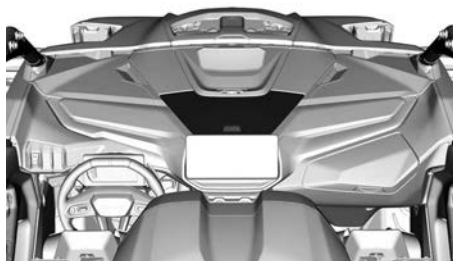

Det er beregnet for oppbevaring av mindre gjenstander, som er mobiltelefon.

Dette rommet inneholder følgende:

- Et 12-volts strømuttak
- En dobbel USB-port for å lade opp dine enheter
- Det følger med en ekstra USB med skruhette. Denne porten må brukes for OPPDATERING eller PROGRAMMERING av berørings-skjermen. Den kan også brukes for å lade en mobiltelefon og koble BRPGO-appen til berørings-skjermen.

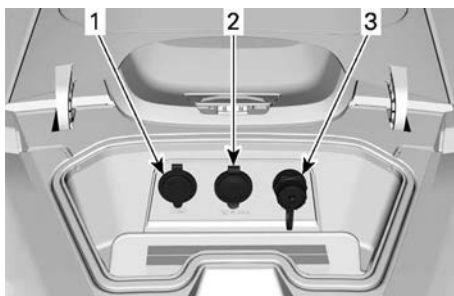

1. Dobbelt USB-port
2. 12-volts strømuttak
3. Berørings-skjerm USB-port

## HANSKEROM

Kjøretøyet er utstyrt med et lukket hanskerom beregnet på lette gjenstander.

### MERKNAD

Dette oppbevaringsrommet kan bli varmt om sommeren og også når kjøretøyet brukes i lav hastighet i en lengre tidsperiode. Lagring av elektroniske enheter som en mobiltelefon anbefales ikke under disse forholdene da høye temperaturer kan medføre permanente skader på telefonen og batteriet.

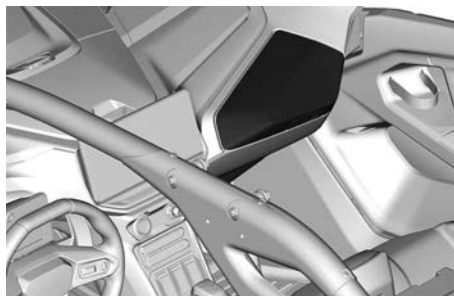

Hanskeromkapasitet	
Maksimal belastning	5 kg (11 lb)



## FEILSØKINGSVERKTØY



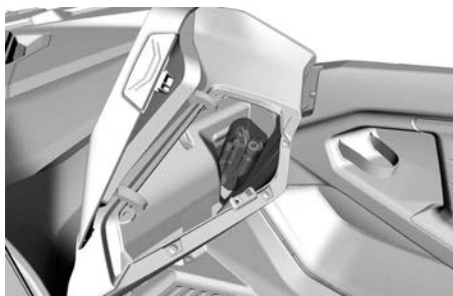



Kjøretøyet leveres med grunnleggende feilsøkningsverktøy for å bidra i noen situasjoner.

Verktøyet er plassert i hanskerommet.



De følgende feilsøkningsverktøyene leveres sammen med kjøretøyet:

Clutchtrommel dreieverktøy	
Verktøy for justering av fjæring	
Verktøy sett:	2-veis skrutrekker (flat og stjerne (Phillips)) 

	Tenger	
	Pipenøk kel, 14/16 mm	
	Åpen fastnøk kel, 15/17 mm	
	Åpen fastnøk kel, 10/13 mm	
	Kombina sjonsnøk kel, 8 mm	
	T30 Torx-nøk kel	
	Trykkmå ler	

## Midtre bakspeil

Dette kjøretøyet er utstyrt med et midtspeil.

Objekter i speilet er nærmere enn de ser ut til.

Speilet kan justeres i henhold til sjåførens ønsker.

For å justere speilet løsner du knotten bak speilet og strammer den for å feste speilet i ønsket posisjon.

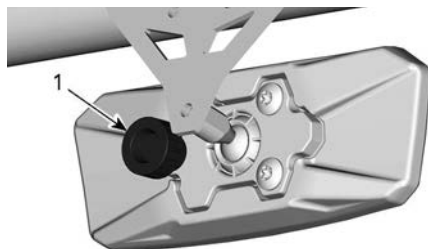

### BAK SPEILET

1. Knott

### ⚠ ADVARSEL

**Ikke juster speilene mens du kjører. Du kan risikere å miste kontrollen.**

## FOTSTØTTER

Kjøretøyet er utstyrt med fotstøtter for fører og passasjer. Dette gjør at de kan plassere føttene fast på kjøretøyet gulv og det blir lettere å holde riktig kroppsstilling under kjøring

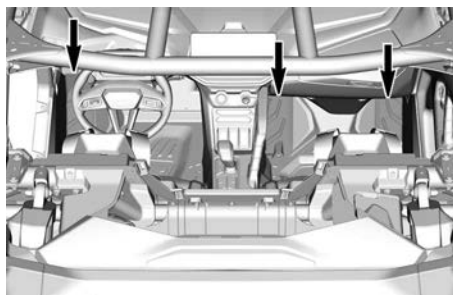

Fotstøttene reduserer du faren for å skade ben eller føtter.

Bruke alltid egnede kjørekler og -utstyr.

## DØRER

Dette kjøretøyet er utstyrt med dører som hjelper med å holde passasjerens kropp, armer og bein på innsiden av kjøretøyet, noe som reduserer risikoen for personskade.

Dørene kan også forhindre inntrenging av grener og andre fremmedlegemer i førerhuset.

### ⚠ ADVARSEL

**Bruk aldri kjøretøyet hvis ikke begge dørene er lukket og sikret.**

For å åpne en dør trekker du i stropen for å frigjøre låsen.



## SIKKERHETSBELTE

Dette kjøretøyet er utstyrt med sikkerhetsbelter for å beskytte og holde føreren og passasjerene inne i førerhuset ved kollisjon, rulling eller velting.

### ⚠ ADVARSEL

**Ha alltid sikkerhetsbeltene riktig festet. Sikkerhetsbeltene reduserer faren for personskade ved kollisjon og bidrar til å holde armer og ben inne i førerhuset i eventuelle velt eller uhell.**

Hvis førerens sikkerhetsbelte ikke er festet:

- Når tenningen slås PÅ, blinker indikatorlampen for sikkerhetsbeltet.
- Når motoren startes og kjøretøyet frigis fra PARK, og girspaken flyttes til "D"-posisjonen, begrenses kjøretøyets hastighet til maksimalt omtrent 20 km/t (12 mph) på flat mark.

### ⚠ ADVARSEL

**Kjøretøyet kan oppnå høyere eller lavere hastighet avhengig av terrengets helling.**

Som en påminnelse om at du må feste sikkerhetsbeltet viser flerfunksjonsmåleren følgende melding: MOTORBEGRENSNING AKTIVERT FEST SIKKERHETSBELTET.

### ⚠ ADVARSEL

**Det er ikke noen indikatorlampe eller melding for passasjerens sikkerhetsbelte. Føreren er ansvarlig for passasjerenes sikkerhet og bør sørge for at passasjerene fester sikkerhetsbeltene.**

## 4-PUNKTS SIKKERHETSBELTER

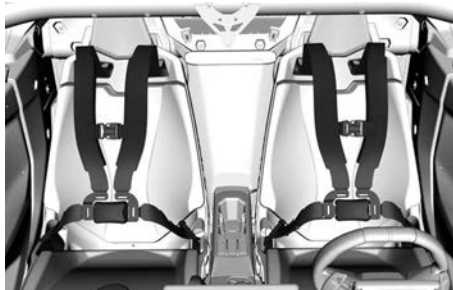

### ⚠ ADVARSEL

**Fest sikkerhetsbeltene skikkelig. Sørg for at det er godt festet og strammet til kroppen. Kontroller at at de ikke er vridd eller skadet.**

For å feste sikkerhetsbeltets setter du låsetungen inn i spennen, og trekke deretter i beltet for å forsikre deg om at det er skikkelig festet.





På **begge sider** justerer du beltet tett mot kroppen ved å trekke overflødig belte i fanget mot innsiden. Spennen må være sentrert ved hoften (så lavt som mulig).



For å løsne sikkerhetsbeltet holder du beltet i fanget med én hånd og trekker den røde stroppen utover.



For å løsne sikkerhetsbeltet trykker du på den røde knappen.

## SETER

### JUSTERING AV SETEPOSISJONEN

Setene kan justeres fremover eller bakover.

#### **⚠ ADVARSEL**

**Juster aldri setet når kjøretøyet er i bevegelse.**

1. Skyv justeringsspaken mot høyre side.

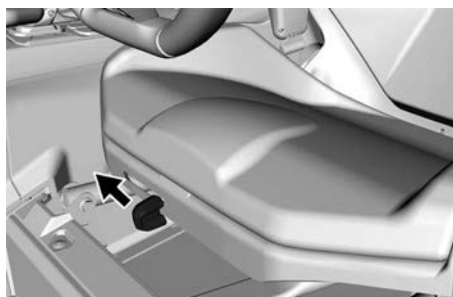

2. Flytt setet til ønsket posisjon, slipp deretter spaken.
3. Prøv å flytte setet frem og tilbake for å påse at det er låst i posisjon.

### Demontering og montering av seteputen

1. Trekk opp baksiden av puten, frigjør den fra seterammen ved å trekke den av bakover.

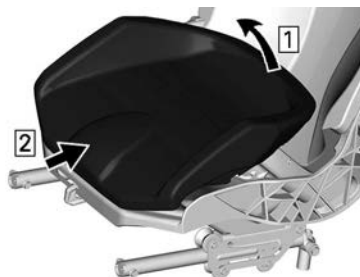

2. Monteringen skjer i omvendt rekkefølge av demonteringen.

## DEMONTERING OG MONTERING AV SETET

1. Ta av seteputen.
2. Ta bort alle fire festepunkter.

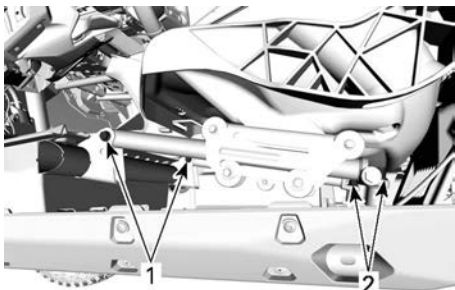

### FESTEPUNKTER FOR SETE

1. Fremre festepunkter
  2. Bakre festepunkter
3. Løsne tilbaketrekkere for sikkerhetsbeltet og festepunkter fra rammen.

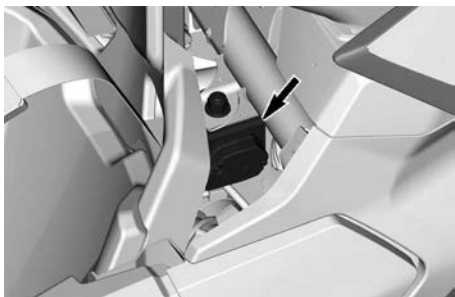

### TILBAKETREKKER FOR SIKKERHETSBELTE - TYPEBILDE

4. Kast alle elastiske stoppemuttere.
5. Fjern setet fra kjøretøyet.
6. Før setet monteres igjen, velges den ønskede høydejusteringen.

Den bakre høyden bestemmes av om det finnes en hylse eller ikke.

- Installer hylsen for maksimal høyde.
- Fjern hylsen for å plassere setet i den laveste høyden.

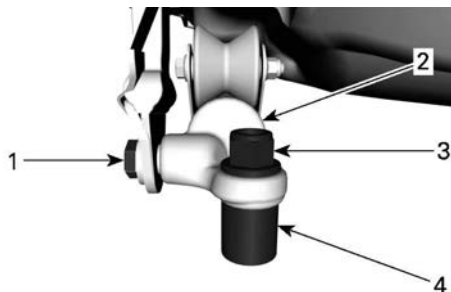

### BAKRE FESTEPUNKT - TYPEBILDE

1. Bolt for sikkerhetsbelte
2. Belte
3. Elastisk mutter
4. Hylse

Den fremre høyden bestemmes av posisjonen for seteskiner i støttene.

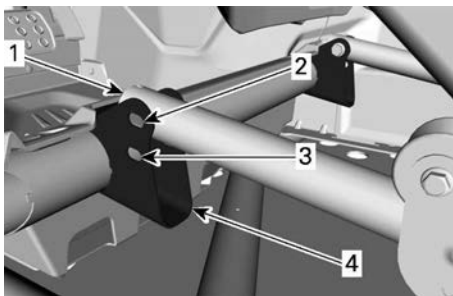

1. Seteskinne
2. Øvre posisjonshull
3. Nedre posisjonshull
4. Setestøtte

7. Monteringen skjer i omvendt rekkefølge av fjerning. Ta imidlertid hensyn til følgende.

### ⚠ ADVARSEL

**Bruk nye mutre når du monterer festepunktene til setet.**

Tiltrekkingsmoment	
Bakre festepunkt	64,5 ± 6,5 Nm (48 ± 5 lbf-ft)
Fremre festepunkt	24,5 ± 3,5 Nm (18 ± 3 lbf-ft)
Tilbaketrekke- re for sikkerhetsbel- te og festepunkter	64,5 ± 6,5 Nm (48 ± 5 lbf-ft)

## LOKK FOR DRIVSTOFFTANK

Lokket for drivstofftanken er plassert fremme på høyresiden av kjøretøyet.

For å komme til denne åpnes dekslet til lokket for drivstofftanken.

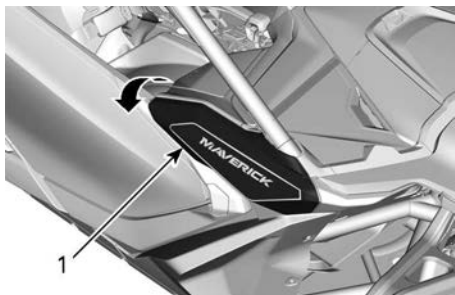

1. Deksel til lokk for drivstofftank

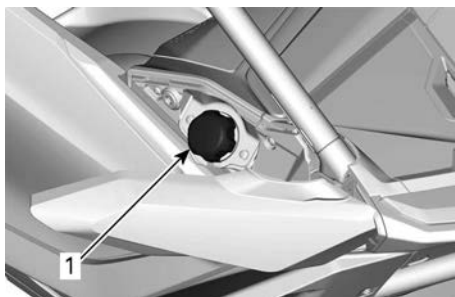

1. Lokk for drivstofftank

Se *Drivstoff* for å få informasjon om påfylling og krav til drivstoffet.

## LASTESTATIV

Lastestativet er praktisk for transport av utstyr og diverse annen last.

### ⚠ ADVARSEL

- En passasjer må aldri sitte på lastestativet.
- Last må aldri forstyrre førerens sikt eller påvirke hans evne til å styre kjøretøyet på korrekt måte.
- Kjøretøyet må ikke overbelastes.
- Kontroller at lasten er skikkelig festet til og ikke stikker utenfor stativet.
- Du må aldri transportere bensinbeholdere eller farlige væsker på lastestativet.



Se alltid *Dekal for kjøretøyet*s lastekapasitet og *Varseldekaler for last* for lastekapasitet og informasjon om last.

## FESTEKROKER

For å hjelpe til med å sikre last i lasteboksen, er det montert fire forankringskroker på gulvet inne i lasteboksen.

Det finnes også fire LinQ™-fester for å sikre BRP LinQ-tilbehør. De kan monteres i mange konfigurasjoner avhengig av hvilket tilbehør som brukes.

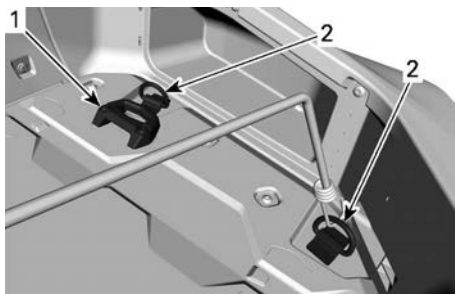

**BAGASJEBOKS - HØYRE SIDE (TYPEBILDE)**

1. LinQ-feste
2. Festekrok

## BERGINGSSPUNKTER

Kjøretøyet er utstyrt med en fremre bergingskrok og et bakre bergingspunkt.

Disse bergingspunktene må bare brukes for å berge et kjøretøy som sitter fast.

### MERKNAD

Bergingspunktene er bare beregnet for å berge et kjøretøy som sitter fast.

De skal ikke brukes til å frakte last, til å feste trinser eller andre mekaniske enheter som kan overlaste festepunktet.

Hvis dette gjøres, kan det forårsake skader på kjøretøyets ramme.



**BERGINGSKROK FORAN**

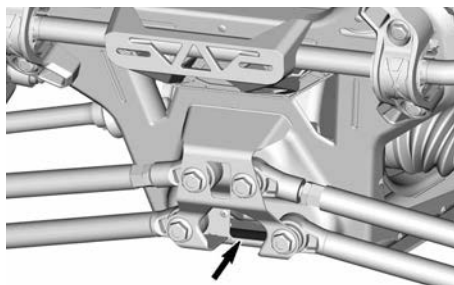

**BAKRE BERGINGSPUNKT**

## KOPPHOLDERE

Tre koppholdere er tilgjengelige for din komfort.

### MERK:

Ikke bruk koppholderne når du kjører under vanskelige forhold.

Det er plassert to koppholdere på bakre del av den nedre konsollen.

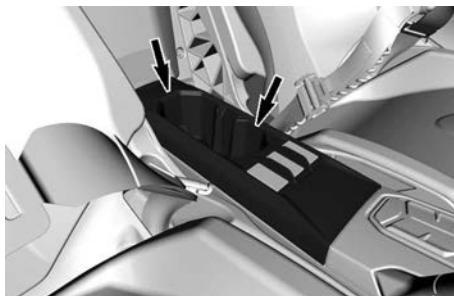

**KOPPHOLDERE I NEDRE KONSOLL**

En annen er plassert på gulvet, foran passasjeretsetet.

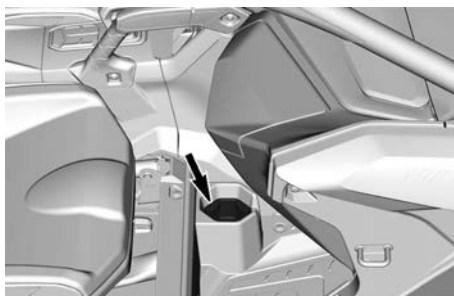

**KOPPHOLDER FORAN**

# 4,5" DIGITALT DISPLAY

## Multifunksjonsdisplay

### Nedre skjerm

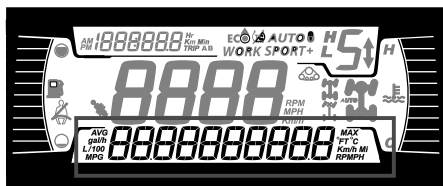

Kan vise følgende:

- RPM
- Hastighetsstatistikk
- Motortemperatur
- Batterispennning
- Innstillinger
- Meldinger

Bruk LOWER-knappen for å endre den viste informasjonen.

### Venstre side-display

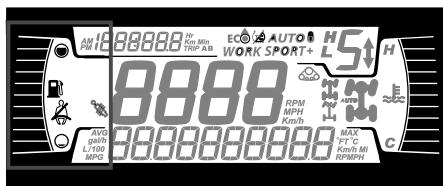

Venstre side-display inkluderer:

- Drivstoffmåler
- Ikon for setebelte
- Ikon for Smart-Shox-fjæring

### Høyre side-display

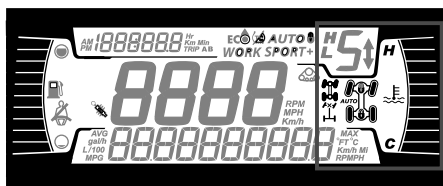

Det høyre side-displayet inkluderer:

- Motortemperatur
- 2WD/4WD/Differensialsperre

Ikon	Beskrivelse
	2x4-ikon
	4X4-ikon
	Differensialsperrere foran

## Hovedskjerm

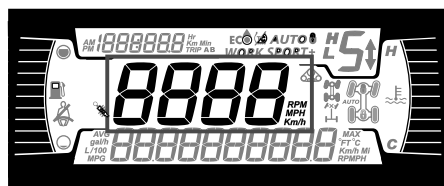

Viser kjøretøyets hastighet i km/h eller O/MIN.

## Girposisjonsvisning

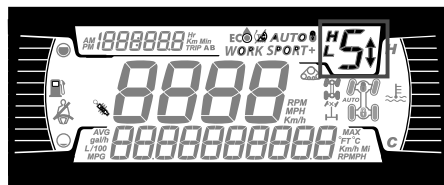

Dette displayet viser posisjonene i girkassen:

- P (Park)
- R (Revers)
- N (Nøytral)
- H (Høyt område)
- L (Lavt område)
- Gir 1 til 7
- - (Ugyldig område)

## Motormodusdisplay

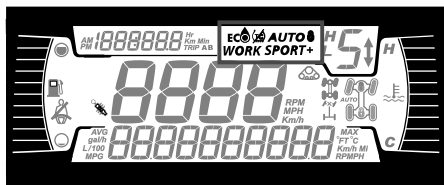

MODE-skjermen viser det valgte moduset:

- AUTO modus
- NORMAL
- SPORT
- SPORT+
-  : Skiftehendler deaktivert i AUTO-modus

Kjøremodus	Melding ved aktivering
Normal	NORMAL MODE
Sport	SPORTSMODUS
Sport+	SPORT+ MODUS

## Tur-display

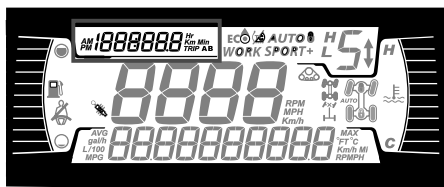

Dette displayet viser informasjon om turer:

- Kumulativ kilometerteller for kjørelengde
- Tripteller A
- Tripteller B
- Timeteller for kjøretøy
- Klokke

Bruk UPPER-knappen for å endre den viste informasjonen.

Hold UPPER-knappen for å tilbakestille tripp A/B-tellerne.

## Varsellamper og indikatorer







Følgende indikatorlamper vil varsle deg om et forhold som kan bli alvorlig. Visse lamper vil lyse når du starter kjøretøyet for å vise at de virker. Hvis noen lamper fortsetter å lyse etter å ha startet kjøretøyet, sjekk respektive varsellampe for mer informasjon.



### MERK:

Visse varselindikatorer vises på displayet på flerfunksjonsmåleren og fungerer på samme måte som en indikatorlampe, men vises ikke når du starter kjøretøyet.

### Kontrolllys - Nedre rekke



Varsler og varsellys	
	ORANSJE – feil på kjøretøyet
	Blå – fjernlys
	RØD – motortemperaturen er for høy.
	GRØNN – fri
	RØD – (blinkende) Gasspedalen og bremsen aktiveres samtidig en viss tid (en momentbegrensning er aktiv)
	RØD - Lavt batteri.

Varsler og varsellys	
	RØD – lavt oljetrykk (Vanligvis ON når motor er OFF)
	ORANSJE – lavt drivstoffnivå
	ORANSJE – kontroller motoren

### Ikoner og indikatorer – Multifunksjonsskjerm

Ikoner og indikatorer	
<b>SPORT</b>	Viser at SPORT-modus er valgt.
	Når den lyser, er setebeltet ikke festet og kjøretøyet er sperret  Blinker når kjøretøyet er i bevegelse.
	Når den lyser, indikerer det at skiftehendlene er deaktivert.  Trykk og hold M-knappen inne i mer enn 5 sekunder for å reaktivere skiftehendlene.

### Innstillinger

Knappene for navigering gjennom menyer er plassert på venstre side av LCD-displayet.

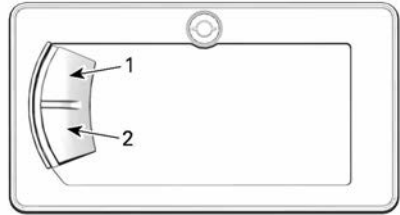

1. Øvre knapp
2. Nedre knapp

### Oppsett

Bruk LOWER-knappen, velg **SETTINGS** og hold for å åpne innstillingsmenyen.

### Vedlikeholdstilbakestilling

#### MERK:

Kun når vedlikeholdsymbolet vises.

Bruk LOWER-knappen, velg **RES MAINT** og hold den for å nullstille vedlikehold.

### Feilkoder

Kun tilgjengelig når minst én kode er aktivert.

Bruk LOWER-knappen, velg **CODES** og hold for å se aktive feilkoder.

Feilkoder rulles på nedre skjerm.

### Nullstillingstatus

Bruk LOWER-knappen, velg **RESET STAT** og hold for å tilbakestille.

### Valg av måleenhet

Denne flerfunksjonsmåleren er fabrikkinnstilt på britiske måleenheter, men er mulig å endre til metriske enheter.

Bruk LOWER-knappen, velg **UNITS** og hold knappen for å endre enheter.

### Stille klokken

Alle følgende tiltak må utføres ved bruk av LOWER-knappen.

1. Velg **KLOKKE** og hold knappen for å stille klokken.
2. Trykk på knappen for å velge klokkevisning.
3. Trykk og hold på knappen i 1 sekund.
4. Trykk på knappen for å velge 12-timers (AM/PM) eller 24-timer klokke.
5. Trykk og hold på knappen for å bekrefte valget.
6. Trykk på knappen for å endre timer (timer blinker).
7. Trykk og hold på knappen for å bekrefte timevalget.
8. Trykk på knappen for å skifte til minutter (minuttene blinker).
9. Trykk og hold på knappen for å bekrefte minuttvalget.

### **Velge språk**

Visningsspråket for målerne kan endres.

Kontakt en autorisert Can-Am Off-Road-forhandler for å endre språk og konfigurere måleren slik du ønsker.

### **Sett lysstyrke**

Lysstyrken på LCD displayet kan justeres.

Bruk LOWER-knappen, velg **BRIGHTNESS** og hold knappen inne for å endre lysstyrke..

Bruk LOWER-knappen, juster lysstyrken og trykk og hold knappen for å bekrefte valget.



# 10,25 TOMMERS FARGEBERØRINGSDISPLAY

## Standard-display



Mørk modus er også tilgjengelig ved kjøring om kvelden eller natten.

## Navigere i det digitale displayet

### ⚠ ADVARSEL

**Avlesing av eller fikling med det digitale displayet kan distrahere deg når du kjører, spesielt når du skal følge med i omgivelsene.**

**Følg alltid med på veien, og pass på at det ikke finnes hindringer av noe slag i omgivelsene.**

**Under kjøring må du dessuten bare kaste et blick på det digitale displayet, slik at du hele tiden kan følge med på omgivelsene.**

Vi anbefaler deg å øve på å velge enkelte av funksjonene på infotainmentsenteret før du begynner å kjøre. Når du blir mer vant med dem, blir det enklere å bruke dem mens du kjører.

Displayet er en berøringsskjerm, du kan navigere i de forskjellige menyene og funksjonene mens kjøretøyet står stille.

Berøringsskjermen deaktiveres ved 5 km/t (3 mph).

Rattets multifunksjonsknapper kan også brukes til å navigere i menyene og funksjonene på displayet, også når kjøretøyet beveger seg.

Ved å trykke på **Appveksler**-knappen på venstre side av rattet kan du rulle gjennom appene i det høyre sidedisplayet, i en rekkefølge som kan defineres under preferansene.

## Midtre display

I full visning trykker og holder du på øvre, midtre del av skjermen for å vise følgende ekstra instrumenter. Bruk flere lange trykk for å rulle gjennom de ekstra instrumentene:

- Batterispenning
- Girindikator
- Forsterkning % (prosentandel turboforsterkning)

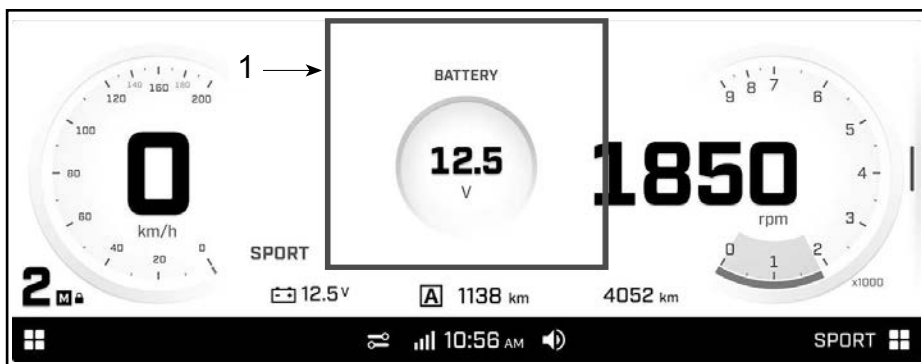

1. Berør lenge på dette området for å se andre instrumenter

I full visning trykker og holder du på nedre, midtre del av skjermen for å vise følgende informasjon. Bruk flere lange trykk for å rulle gjennom elementene:

- Turavstand A
- Tur A timer
- Turavstand B
- Tur B timer

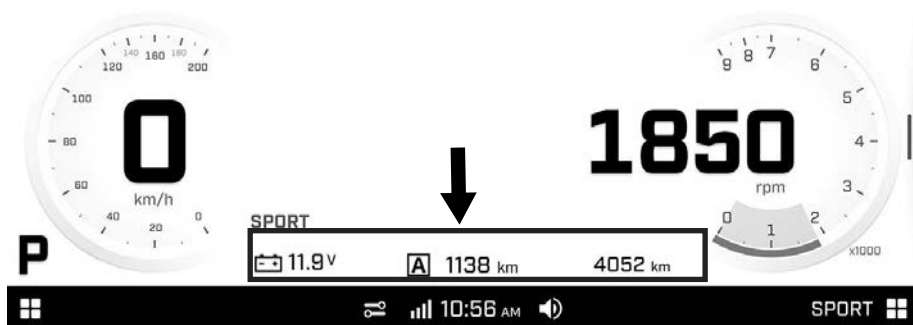

## Visningsdisplay

Endre fra full visning til smal visning ved å trykke på app-veksleren eller dra skilleren fra høyre side av displayet.

Endre tilbake til full visning ved å trykke lenge på app-veksleren eller dra skilleren tilbake til original posisjon.



Størrelsene på venstre og høyre sidedisplayer kan ikke justeres.

### Venstre side-display

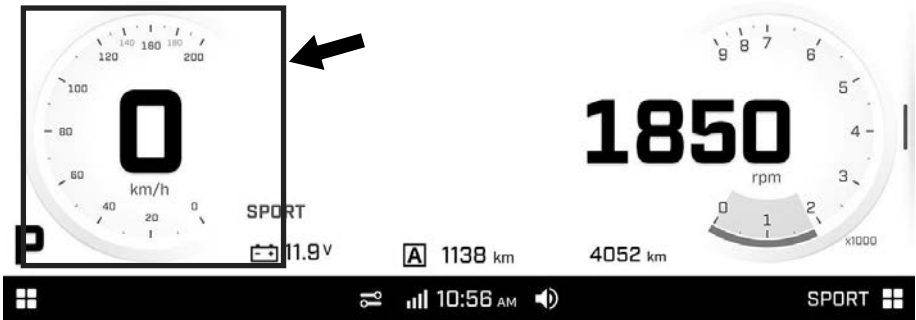

I smal visning inkluderer venstre sidedisplay:

- Instrument
  - Batterispenning
  - Kjøretøytimer eller kilometerteller
  - Speedometer
  - Trippteller
- Turteller
- Media

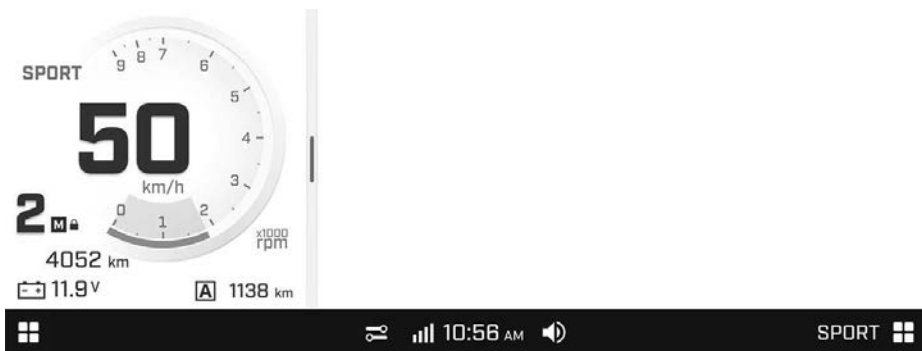

## MERK:

For å velge mellom Instrument eller Media trykkes App-meny-ikonet nederst til venstre på skjermen.

I smal visning trykker du lenge på tripptelleren for å vise én av følgende type informasjon. Bruk flere lange trykk for å rulle gjennom elementene.

- Turavstand A
- Tur A timer
- Turavstand B
- Tur B timer

## Høyre side-display

I smal visning inkluderer høyre sidedisplay forskjellige apper. Se *Høyre app-meny* for mer informasjon.

## Høyre app-meny

For å gå til høyre app-meny berøres **App-meny**-ikonet nederst i høyre hjørne.



Velg med de illustrerte ikonene for å åpne den tilhørende appen.

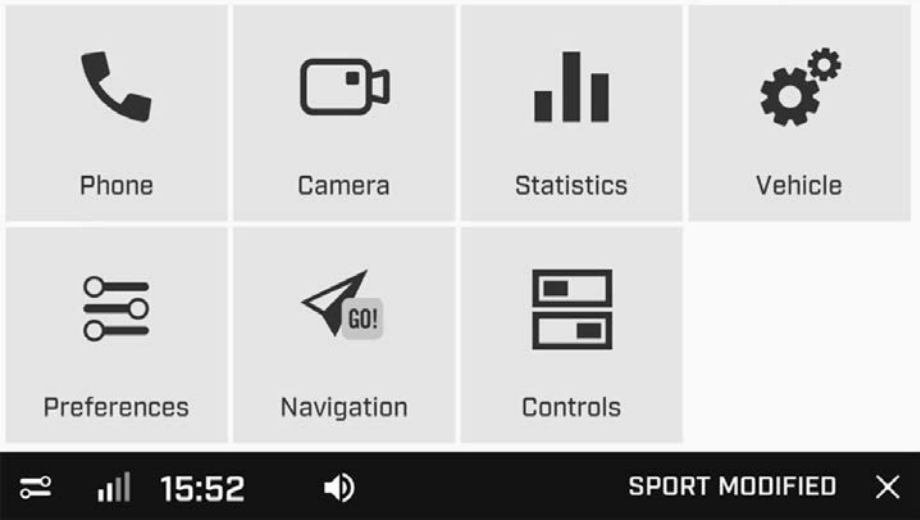

## Telefon



For å få tilgang til *Telefon*-menyen må en telefon og et hodesett pares. Se *Pare smarttelefonen din med Bluetooth*.

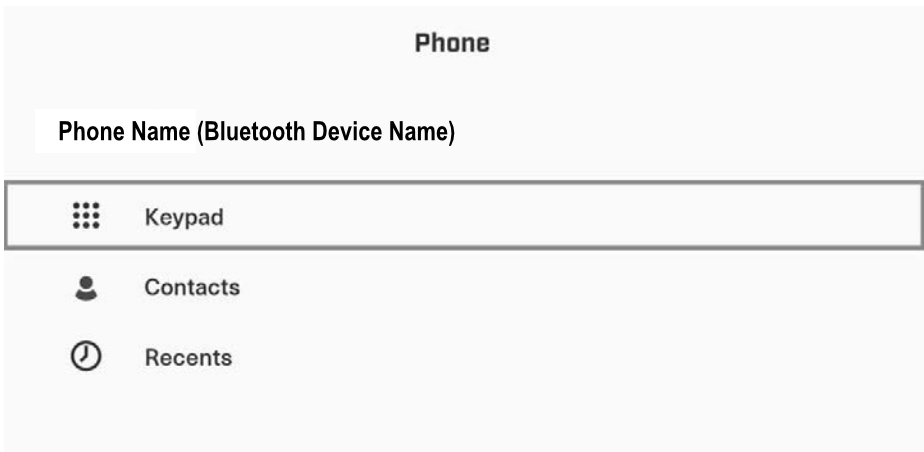

Telefon-appen brukes for å få tilgang til følgende:

- Tastaturet
- telefonens kontaktliste
- telefonens logg

## Kamera

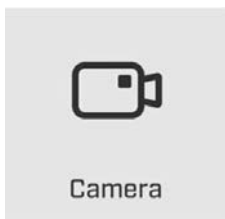

Tillat aktivering av kjøretøyets kameraer (hvis utstyrt) for å vise områdene bak eller foran kjøretøyet.

## Statistikk

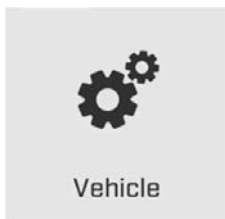

### Statistics

||■ Current Ride

**A** Trip A

**B** Trip B

Statistikk-appen brukes for å få tilgang til følgende:

- Informasjon om turavstand
- Informasjon om hvor lang tid som har gått
- Gjennomsnittshastighet

Tre sett med statistikker lagres i minnet.

- Tur A kan tilbakestilles hver for seg.
- Tur B kan tilbakestilles hver for seg.
- Gjeldende kjørestatistikk tilbakestilles når kjøretøyet startes på nytt.

## Kjøretøysinstillinger

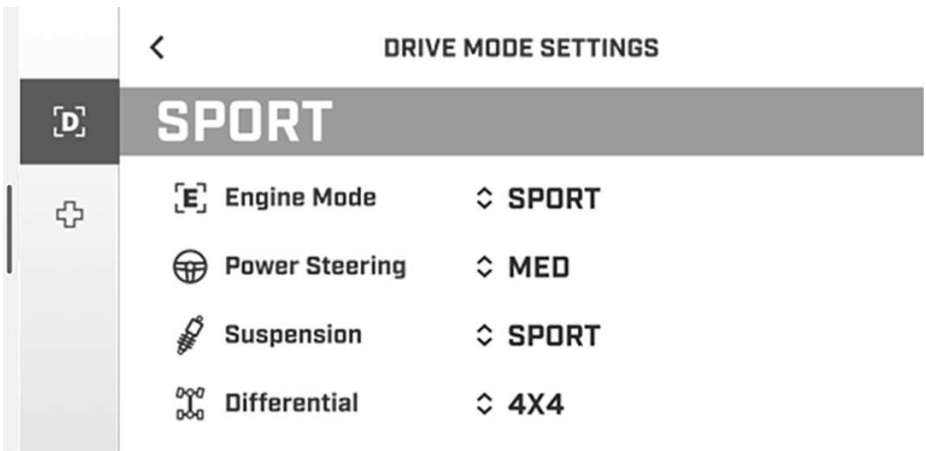

*Kjøreinnstillinger*-menyen brukes for følgende:

- Justering av kjøremodus-innstillinger
- Visning av kjøretøyets tilstand:
  - Kjøretøyinformasjon
  - Vedlikehold
  - Feil (koder og beskrivelser)

## Preferanser



*Preferanse*-appen brukes for følgende:

- Justering av displayets lysstyrke og utseende (LYS/MØRK/AUTO)
- Paring av Bluetooth-enheter:
  - Telefon
  - HodeseTT for fører
  - HodeseTT for passasjer
- Koble kjøretøyet til et Wi-Fi-nettverk
- Åpne *Lyd*-menyen
  - Konfigurer lydutgangen (hodesett eller høyttaler (hvis utstyrt)
  - Tilgang til Fade/Balanse-konfigurasjon
- Åpne *Generelle* innstillinger:
  - Justering av enheter (Britisk/Metrisk)
  - Innstilling av språk
  - Innstilling av dato og tid
  - Oppdatering av programvare via WiFi
  - Innhentning av informasjon om produsentinformasjon og samsvar for enheter
  - Tilbakestilling av displayet til fabrikkinnstillinger
- Definisjon av apper som skal brukes med app-bryterknappen under kjøring
- Definisjon av innstillinger som skal brukes med Kjøreinnstilling-knappen under kjøring

Det anbefales at du sjekker etter programvareoppdateringer jevnlig.

## Hurtigpreferanser

Berør følgende ikon for å åpne *Hurtigpreferanse*-menyen.

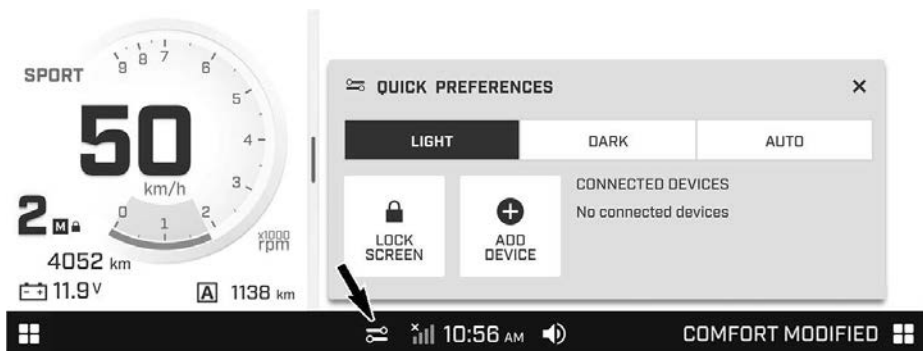

*Hurtigpreferanse*-menyen brukes for følgende:

- Justering av displayets utseende (LYS/MØRK/AUTO)
- Låsing av skjermen (trykk og hold et sted på skjermen for å låse opp)
- Legge til en Bluetooth-enhet
- Visning av tilkoblede Bluetooth-enheter

## Navigering



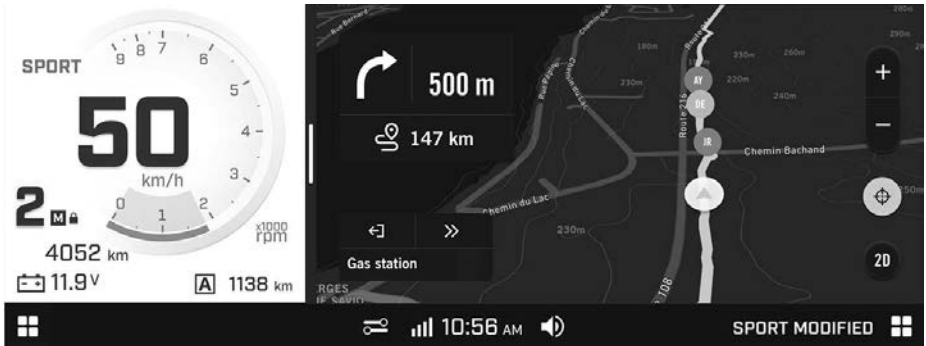

For å bruke Navigasjon-appen på displayet må du koble til en mobilenhet via USB-tilkobling med BRP GO!-appen. Appen kan lastes ned fra Apple App Store eller Google Play Store via et enkelt søk.

Mobilenheten må kobles til med en USB-kabel til USB-porten (med et skulokk) på berørings skjermen som er plassert i det midtre oppbevaringsrommet.

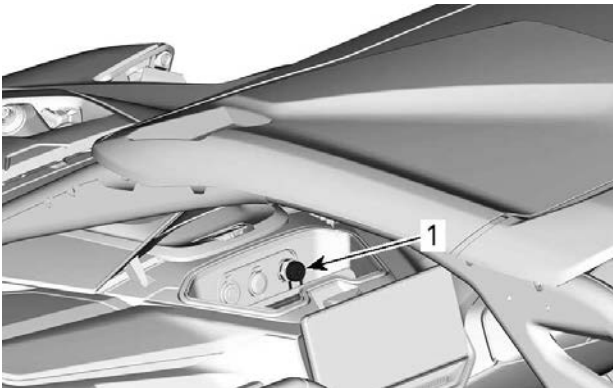

1. Berørings skjerm USB-port

For mer informasjon om BRP GO!-appen (installert og åpnet), se BRP GO!-avsnittet i dette dokumentet eller gå til Can-Am Off-Road-nettsiden.

– [www.brpconnecttutorial.com](http://www.brpconnecttutorial.com)

Brukeren godtar at personopplysninger (kontaktliste og samtalehistorikk) overføres til instrumentgruppen når enheten er tilkoblet.

Brukerens personopplysninger vil bli slettet fra gruppen når enheten frakobles.

## Betjeningsorganer



Kontroll-menyen brukes for følgende:

- Kontroll av tilbehøret
- Legge til tilbehør i Kontroll-menyen
- Slette tilbehør fra Kontroll-menyen
- Redigere SMARTKONTROLLSENER-knapper (ekstrautstyr)

Etter åpning av *Kontroll*-menyen, trykkes de 3 prikkene øverst på høyre side av skjermen.



Velg ønsket handling.

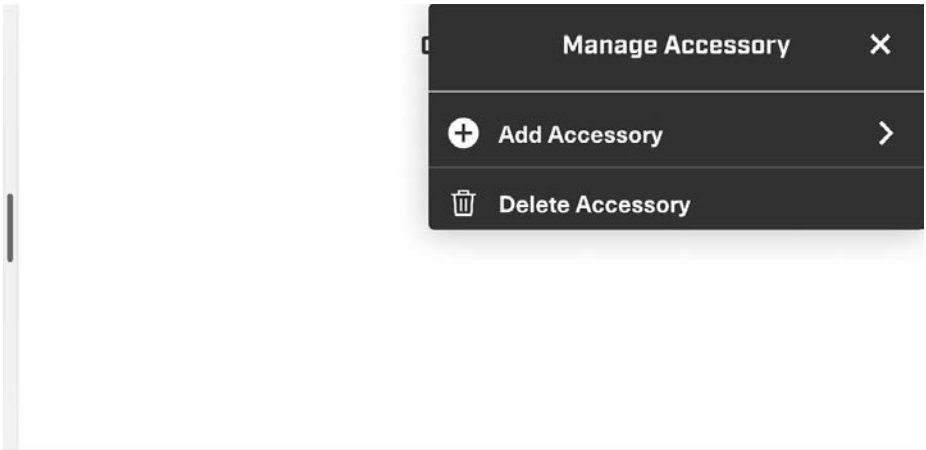

## Venstre app-meny

For å gå til venstre app-meny berøres **App-meny**-ikonet nederst i venstre hjørne.

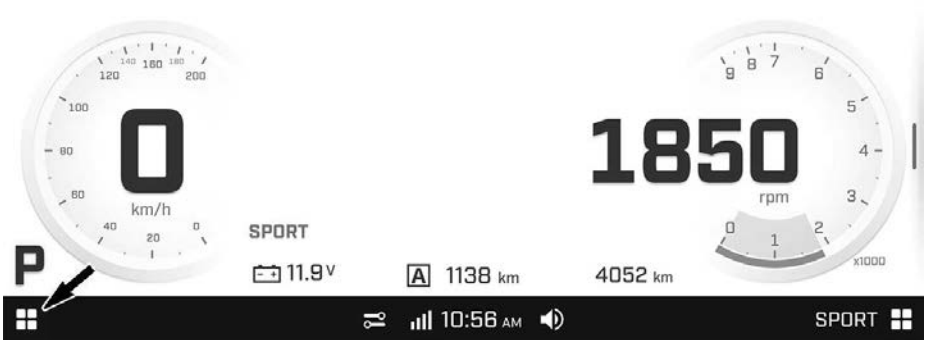

Berør et ikon for å åpne den tilhørende appen.

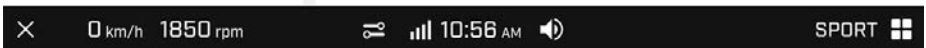
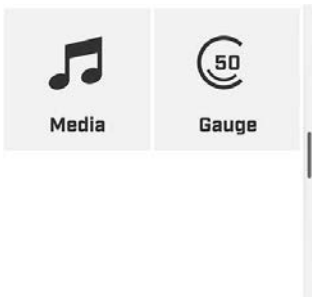

## Media

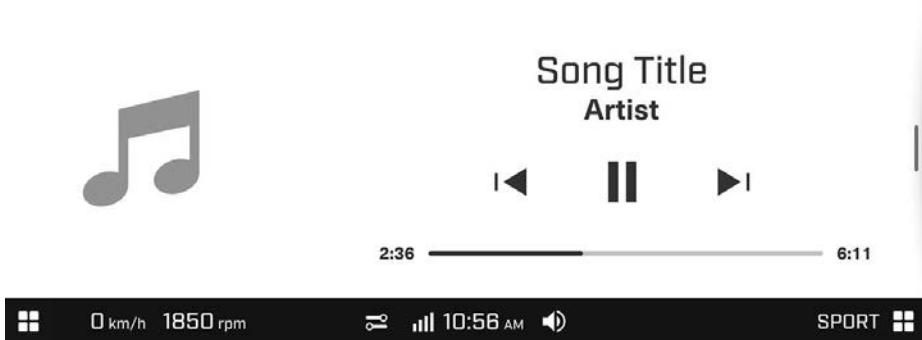

Media-appen brukes til:

- Styring av sangvalg og volum i hjelmen eller kjøretøyets lydsystem
- Vise sanginformasjon (hvis tilgjengelig)

Dette kjøretøyet er ikke utstyrt med høyttalere. Et passende lydsystem for hjelm er nødvendig for å lytte til musikk.



Et høyttalersett kan også legges til som tilbehør.

## Instrument

*Instrument*-menyen brukes for å gå tilbake til standarddisplay.

## Ikoner og indikatorer – Multifunksjonsskjerm

Ikon	Beskrivelse
	Appmeny
	Lydvolum
	Bluetooth
	Klokke
	Hurtigpreferanser
	Kjøremoduser
	Nettverkstilkobling for smarttelefon

Ikon	Beskrivelse
	Temperatur
	Wi-Fi

## Pare smarttelefonen din via Bluetooth

### På kjøretøyet

1. Åpne *App*-menyen.
2. Fra *Preferanse*-menyen velges **Bluetooth**.

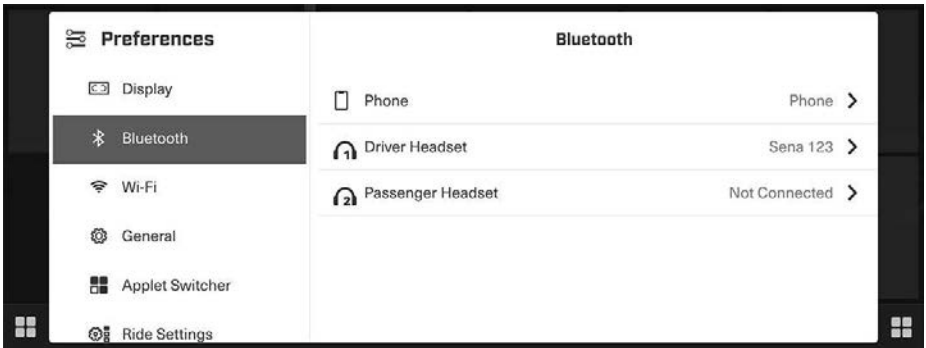

3. Utvid **Telefon**.
4. Velg **Legg til enhet**.

### MERK:

Opptil to smarttelefoner kan pares med kjøretøyet. Men bare en vil være tilkoblet om gangen.

### PÅ TELEFONEN

1. Aktiver Bluetooth™-funksjonen på telefonen din.

### MERK:

Se telefonprodusentens brukerhåndbok for den detaljerte prosedyren.

Så snart kjøretøydisplayet finner telefonen din, vil navnet (dvs. **BRP\_[siste 4 siffer i kjøretøyets VIN]**) bli vist på telefonen.

2. På kjøretøydisplayet velges telefonens navn.
3. Et bekreftelsestall vil vises på telefonen *og* på kjøretøydisplayet. Kontroller at disse tallene stemmer overens.
4. På telefonen berøres **Pare**.
5. Tillat at **synkronisering av kontakter og favoritter** på telefonen kan bruke **Siste** og **Kontakter** i telefonappen.

Det høres et lydsignal som bekreftelse på paringen.

### ***Pare en hjelm***

For å pare en hjelm, se *Pare smarttelefonen din med Bluetooth*. Velg deretter **Hodesett for fører** eller **Hodesett for passasjer**.

## **BRP Connect**

Følg disse trinnene for å koble smarttelefonen din til *BRP Connect*.

### **1) Last ned BRP GO! Smarttelefon-app**

Last ned appen BRP GO! fra App Store for Apple™ eller Google™ Play Store for Android.

### **2) Koble til smarttelefonen med en USB-kabel**

Det anbefales å bruke den opprinnelige ladekabelen fra mobilprodusenten for best mulig overføring mellom telefonen og kjøretøyet.

USB-kabel må kobles til USB-porten med et skruelukk som er plassert i det midtre oppbevaringsrommet.

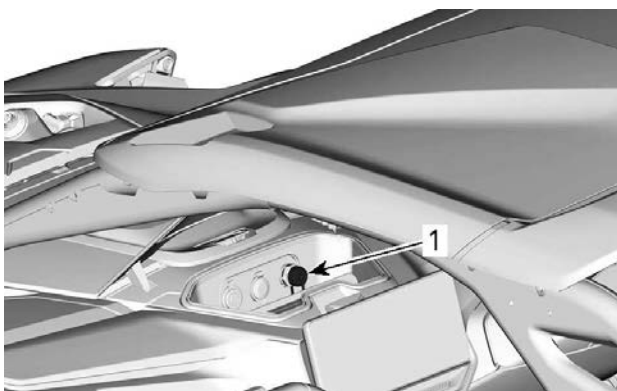

1. USB-port med skruhet

1. Lås opp telefonskjermen
2. Kolbe til ladekabelen for telefonen
3. Et hakemerke vises på telefonskjermen så snart tilkoblingen er på plass.

### **3) Få tilgang til navigasjon-appen**

Navigasjon-appen kan velges ved å berøre **App-meny**-ikonet nederst i høyre hjørne på berørings skjerm-displayet eller bruke venstre app-bryter på rattet.

I App-menyen velges "Navigasjon".



## Hurtig gjennomgang av BRP GO! App



1. Min profil: Administrer profilen og kontoinnstillingene.
2. Lekeklass: Velg lekeklassen din for å se innhold relatert til kjøretøyet ditt.
3. Navigasjon: Få tilgang til navigasjonsfunksjoner i appen som ruteplanlegging, navigasjon sving-for-sving, plassering for venner, offline-navigasjon og mer. Kart kan variere avhengig av det området du er i.
4. BRP Connect: Se listen over kompatible apper som kan brukes på kjøretøysdisplayet. Herfra får du også tilgang til tilkoblingsveiledningen for kjøretøy, som hjelper deg med å kople telefonen til kjøretøysdisplayet.

5. Vanlige spørsmål: Denne koblingen sender deg til svarene på vanlige spørsmål som stilles av førere som deg. Du trenger en internetforbindelse.
6. Kjøreturer: Få enkel tilgang til planlagte og fullførte turer tatt med navigasjonsfunksjonen i appen BRP GO!
7. Tilbehør, deler og kjørestyr: Denne koblingen tar deg til nettbutikken for kjøretøyet. Du trenger en internetforbindelse.

## Meldinger i berøringsdisplay

Infotainmentmeldinger inkludert meldinger om tilkoblede enheter

Meldinger vil alltid vises i øvre høyre hjørne av skjermen.

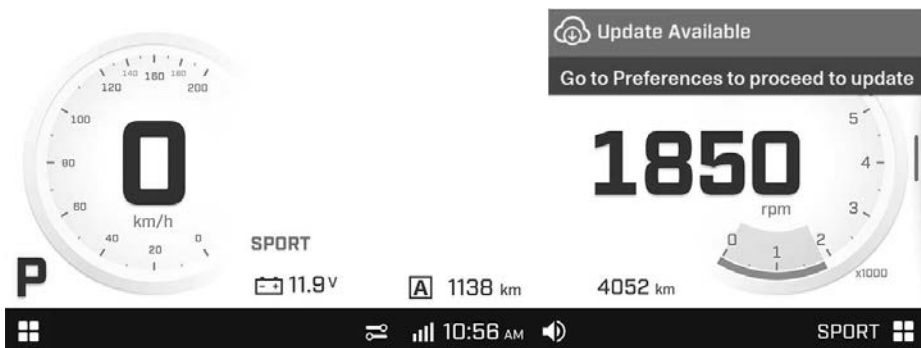



# JUSTERE KJØREEGENSKAPER

## Kjøremodus

Bruk denne knappen  på tastaturet for å velge Kjøremoduser

Kjøremodusene er en kombinasjon av mange forhåndsbestemte innstillingene.

MODUS	FJÆRING	DPS	4WD
Normal	Komfort	Maks	TRAIL
Sport	Sport	Maks	TRAIL Activ
Sport+	Sport+	Maks	TRAIL Activ

Du kan også opprette en personlig Kjøremodus ved å velge innstillingene som passer best til din kjørestil.

## Motormodus

Bruk denne knappen  på tastaturet for å velge Kjøremoduser

NORMAL-innstillingen reduserer drivstofforbruket og komforten ved å begrense gassrespons og velge et høyere gir for å opprettholde en optimal cruisinginnstilling. Bruk NORMAL-modus også på humpete veier for å gå mykere kjøreforhold.

SPORT-modus gir bedre gassrespons.

SPORT+-modus leverer en skarpere gassrespons uten turboforsinkelse og opprettholder høyere turbobastighet ved lav motorbelastning for en optimal dynamisk respons.

### MERK:

Overføringsatferden påvirkes også av motormodusen. SPORT- og SPORT+-modusene vil skifte ved høyere turtall, skifte raskere ned og opprettholde et lavere gir for å optimalisere akseletrasjon og respons.

Når du skal bytte motormodus, trykker du på MOTORMODUS-knappen på tastaturet for å bla gjennom tilgjengelige moduser.

MODUS	Innstilling
Normal	Lavt girskiftpunkt Tomgangsturtall rundt 1500 o/min Brukes for jevn kjøring
Sport	Høyere girskiftpunkt enn Normalmodus Tomgangsturtall rundt 1800 o/min Brukes for en mer sportslig kjøring
Sport+	Høyere girskiftpunkt uten forsterkerforsinkelse Tomgangsturtall rundt 2500 o/min Brukes for ekstrem kjøring

## 4WD-modus

Bruk denne knappen  på tastaturet for å innstille forskjellige moduser.

Det første trykket viser den aktuelle 4WD-tilstanden.

Et neste trykk endrer 4WD-modusen til den neste.

4WD aktiveres bare mekanisk når motoren går og kan aktiveres under kjøring.

For å aktivere 4WD med motoren av, gis full gass og lytt for å bekrefte at 4WD-spolen griper inn.

## 4WD Trail

Denne modusen må brukes ved all normal kjøring.

Differensialen foran vil automatisk synkronisere forhjulene etter behov.

## 4WD Trail Active

Denne modusen brukes for å bedre grepet på drivverket foran.

Dette optimaliserer grepet når du kjører ut av en sving og/eller under hard akselerasjon ved at den registrerer det høye turtallet som føreren krever.

Ved bruk av denne modusen må du justere kjørestilen da drivverket foran vil trekke mer enn vanlig.

## 4WD differensialsperre Fremre

Denne modusen låser den fremre differensialen.

Den fremre differensialen holdes låst inntil knappen trykkes igjen for å låse opp.

Ved bruk av denne modusen må du justere kjørestilen da drivverket foran vil trekke mer enn vanlig.

### **⚠ ADVARSEL**

Den helt låste posisjonen på fremre differensial reduserer manøvreringsevnen til kjøretøyet under visse forhold.

## DPS-funksjon

Dynamisk servostyring med tre moduser (DPS) gjør det lettere for føreren å styre. Hjelpenivået justeres automatisk i henhold til kjøretøyets hastighet og førerens krav, slik at føreren har maksimal styrekraft ved lave hastigheter der det normalt er større behov for det. Etter hvert som hastigheten øker, reduseres hjelpenivået mer og mer for å gi føreren presis styring og styrefølelse.

Det finnes tre hjelpenivåer: Minimum, Middels og Maksimum. Disse modusene brukes for å angi et hjelpenivå som passer for hver enkelt fører. Hver modus tilpasses automatisk og trenger ikke endres under kjøring.

Kjøretøyet har følgende DPS-moduser.

DPS-MODUS	
DPS MAKS.	Maksimum servostyring
DPS MED.	Medium servostyring
DPS MIN.	Minimum servoassistanse

For å vise den aktive DPS-modusen gjør du følgende:

1. Trykk og slipp **DPS**-knappen  på tastaturet eller den høyre rattkontrollen.



DPS-KNAPP PÅ TASTATUR - TYPEBILDE



### RATT - HØYRE KONTROLL

2. Kontroller meldingen på det digitale displayet for å bekrefte den aktive DPS-modusen.

For å endre DPS-modus gjør du følgende:

3. Trykk på og slipp **DPS**-knappen.
4. Kontroller meldingen på det digitale displayet for å bekrefte den aktive DPS-modusen.

5. Trykk og hold nede **DPS**-knappen i 2 sekunder for å gå til neste innstilling.
6. Slipp **DPS**-knappen.
7. Gjenta til du har valgt ønsket innstilling.

**MERK:**

Endring av DPS er ikke mulig hvis gir-kassen er satt til **REVERS**.

**Retningslinjer for justering av fjæringen**

Kjøretøyets kjøreegenskaper og komfort avhenger av justeringene av fjæringen.

 <b>ADVARSEL</b>
<p><b>Justering av fjæringen kan påvirke kjøretøyets kjøreegenskaper. Du må alltid ta deg tid til å gjøre deg kjent med kjøretøyets atferd etter justering av fjæringen.</b></p>

Valg av fjæringsinnstillinger varierer med kjøretøyets vekt, personlige ønsker, kjørehastighet og terrengforholdene.

Den beste måten å justere fjæringen på er å starte med fabrikkinnstillingene, og så tilpasse hver justering en om gangen.

Justering foran og bak påvirker hverandre. Det kan for eksempel være nødvendig å justere støtdemperne bak på nytt etter at støtdemperne foran er justert.

Testkjør kjøretøyet under de samme forholdene: løype, hastighet, last osv.

**Oppheng fabrikkinnstillinger**

For fremgangsmåte ved justering, se under *Justere fjæringen*.

**Fabrikkinnstillinger for fjæring foran**

Juster og test på nytt. Fortsett metode til du er fornøyd.

Følgende retningslinjer gjelder for fininnstilling av fjæring.

**JUSTERINGSSTED FOR STØTDEMPER**

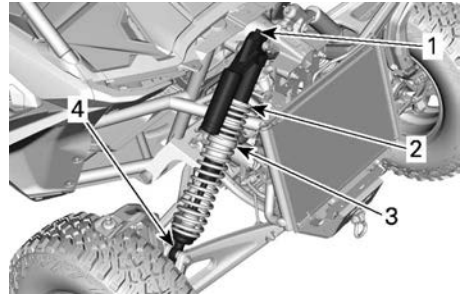

**TYPISK – FJÆRING FORAN**

1. Kompresjonsdemping (høy og lav hastighet)
2. Forhåndsbelastning
3. Fjærovergang
4. Returdemping

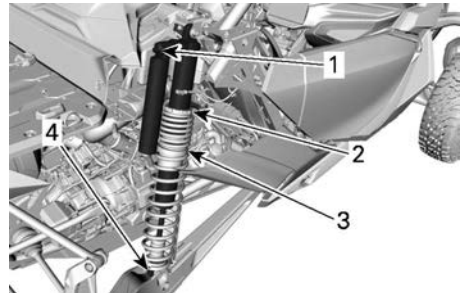

**TYPEBILDE – FJÆRING BAK**

1. Kompresjonsdemping (høy og lav hastighet)
2. Forhåndsbelastning
3. Fjærovergang
4. Returdemping

## Forhåndsbelastning av fjæren

Maverick R X	44,1 mm (1,74 tommer)
Maverick R X rs	83 mm (3,27 tommer)
Maverick R X rs med Smart-Shox	83,5 mm (3,29 tommer)

## Posisjon for overgangsring

Maverick R X	99,1 mm (3,9 tommer)
Maverick R X rs	114,3 mm (4,5 tommer)
Maverick R X rs med Smart-Shox	51,6 mm (2,03 tommer)

## Komprimeringsdemping

Maverick R X	Posisjon 2
--------------	------------

Kompresjonsdemping  
(LAV HASTIGHET)

Maverick R X rs	2 omdreininger
-----------------	----------------

Kompresjonsdemping  
(HØY HASTIGHET)

Maverick R X rs	2 omdreininger
-----------------	----------------

## Returdemping

Maverick R X rs	Posisjon 12
-----------------	-------------

## Fabrikkinstillinger for fjæring bak

## Forhåndsbelastning av fjæren

Maverick R X	283,9 mm (11,2 tommer)
--------------	---------------------------

Maverick R X rs	212,9 mm (8,4 tommer)
Maverick R X rs med Smart-Shox	235,1 mm (9,26 tommer)

Posisjon for overgangsring	
Maverick R X	55,9 mm (2,2 tommer)
Maverick R X rs	114,3 mm (4,5 tommer)
Maverick R X rs med Smart-Shox	101,6 mm (4 tommer)

Komprimeringsdemping	
Maverick R X	Posisjon 2

Kompresjonsdemping (LAV HASTIGHET)	
Maverick R X rs	2 omdreininger

Kompresjonsdemping (HØY HASTIGHET)	
Maverick R X rs	2 omdreininger

Returdemping	
Maverick R X rs	Posisjon 12

## Justering av fjæring

### *Forhåndsjustering av fjær*

Forkort fjæren for å få en stivere kjøring i tøffe kjøreforhold eller når du kjører med last.

Forleng fjæren for å få en mykere kjøring på jevne kjøreforhold.

### ADVARSEL

Venstre og høyre justeringskammer for støtdempere på oppheng foran og bak må alltid settes til samme posisjon.

**Ikke juster bare én støtdemper. Ujevn justering kan føre til dårlige manøvreringsegenskaper og tap av stabilitet, noe som kan føre til en ulykke.**

Løft opp kjøretøyet. Fjærlengden skal måles uten belastning på hjulene.

Fjærlengden skal være den samme på begge sider.

Juster ved å løsne låseringen og deretter dreie justeringsringen som ønsket. Bruk verktøy fra verktøysettet til kjøretøyet.

**MERK:**

Fabrikkinnstillingene passer nesten alle forhold. Ta i betraktning at økt bakkeklaring kan påvirke håndteringen av kjøretøyet.

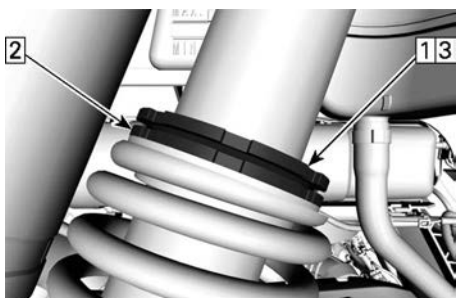

**TYPISK**

1. Løsne øvre låsering
2. Drei justeringsringen i henhold til dette
3. Trekk til øvre låsering

**Justering av fjærovergang**

Overgangspunktet for dobbel komprimeringshastighet kan endres ved å justere overgangsringenes posisjon. Kontakt en autorisert Can-Am-forhandler.

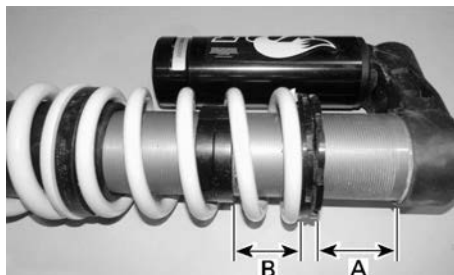

**TYPEBILDE - OVERGANGSJUSTERING - STØTDEMPER BAK**

- A. Forhåndsbelastning av fjæren
- B. Posisjon for overgangsring

**Kompresjonsdemping ved lav hastighet (utstyrsavhengig)**

Kompresjonsdemping ved lav hastighet bestemmer hvordan støtdempere reagerer på en lav fjæringshastighet (kompresjonsutslag med lav hastighet, i de fleste tilfeller ved kjøring i lav hastighet).

Tiltak	Resultat i store dumper
Økning av kompresjonsdempingskraft ved lav hastighet	Stivere kompresjonsdemping (sakte kompresjon)
Reduksjon av kompresjonsdempingskraft ved lav hastighet	Mykere kompresjonsdemping (sakte kompresjon)

Justere kompresjonsdempingen ved lav hastighet:

1. Drei justeringsmutteren med klokken til den stopper.
2. Drei justeringsmutteren mot klokken det nødvendige antall omdreininger.

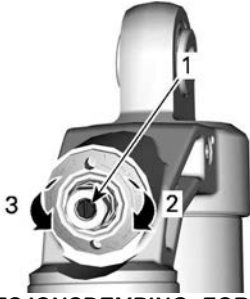

**KOMPRESJONSDEMPING FOR LAV HASTIGHET (BRUK EN SKRUTREKKER)**

1. Justeringssskrue
2. Øker kompresjonsdemping (stivere)
3. Reduserer kompresjonsdemping (mykere)

**Kompresjonsdemping ved høy hastighet (utstyrsavhengig)**

Kompresjonsdemping ved høy hastighet bestemmer hvordan støtdemperen reagerer på en høy fjæringshastighet (raske kompresjonsutslag, i de fleste tilfeller ved kjøring i høy hastighet).

Tiltak	Resultat i små dumper
Økning av kompresjonsdempingskraft ved høy hastighet	Stivere kompresjonsdemping (rask kompresjon)
Reduksjon av kompresjonsdempingskraft ved høy hastighet	Mykere kompresjonsdemping (rask kompresjon)

For å justere kompresjonsdempingen ved høy hastighet:

1. Drei justeringsmutteren med klokken til den stopper.
2. Drei justeringsmutteren mot klokken det nødvendige antall omdreininger.

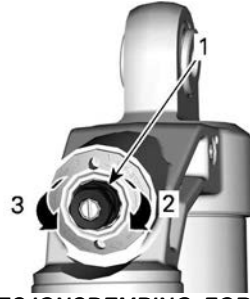

**KOMPRESJONSDEMPING FOR HØY HASTIGHET (BRUK EN 17 MM FASTNØKKEL)**

1. Justeringssskrue
2. Øker kompresjonsdemping (stivere)
3. Reduserer kompresjonsdemping (mykere)

**Returdemping (utstyrsavhengig)**

Bruk en flat skrutrekker og juster tilbakedempingen som følger:

1. Drei regulatoren med klokken til den stopper.
2. Drei regulatoren mot klokken til ønsket posisjon (klikk).

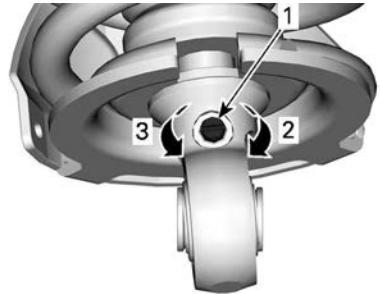

1. Returjustering
2. Øker returdemping (stivere)
3. Reduserer returdemping (mykere)

**Smart-Shox-fjæringsmodus**

Smart-Shox-fjæringen er et elektronisk styrt kompresjons- og returdempingssystem integrert i hver støtdemper.

Det kan velges mellom tre moduser for støtdemping. Disse modusene setter dempingsnivået som passer den enkelte føreren.

Følgende Smart-Shox-moduser er forhåndsinnstilt i kjøretøyet.

Smart-Shox-modus	
KOMFORT	Denne modusen gir maksimal komfort. Fjæringen beveger seg fritt mens du bruker kroppsbevegelsene for å unngå fullt utslag. Den forbedrer også svinging og akselerasjon.
SPORT	Denne modusen forbedrer håndteringen og gir komfort ved kjøring i rett linje. Fjæringen minimerer kroppsbevegelse i svinger, under akselerasjon og bremsing. Samtidig gir den optimal kalibrering for å takle ujevne løyper.
SPORT+	Denne modusen dreier seg helt ut om ytelse. Glem komfort. Hele tiden klar til å takle de mest ekstreme situasjoner.

Slik velger du Smart-Shox-modus:

Bruk av tastaturet (kun X rs modeller):

1. Trykk på Fjæring-knappen (toppsenter) på tastaturet.

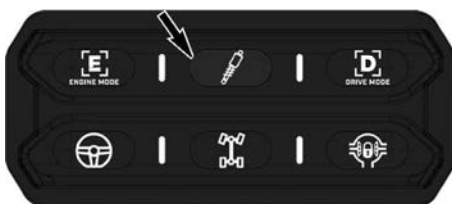

2. Kontroller berøringsskjermen eller 4,5" digitalt display for valgt modus.

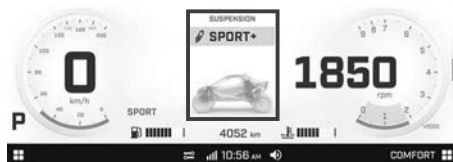

### 10,25-TOMMERS BERØRINGSSKJERM

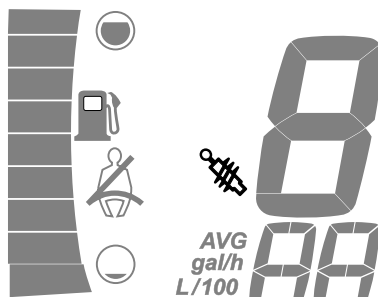

### 4,5 TOMMERS DIGITALT DISPLAY

3. Trykk på Fjæring-knappen igjen til den korrekte modusen vises.

Bruk av rattkontrollene:

1. Bruk den høyre rattkontrollen for å navigere til menyen *Kjøremodus-innstillinger* på berøringsskjermen.



2. Kontroller berøringsskjermen for valgt modus.
3. Trykk på høyre rattkontroll igjen til den korrekte modusen vises.

Bruke berøringsskjermen:

1. Berør **App-modus**-ikonet nederst til høyre på skjermen.



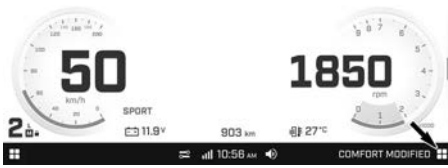

2. Velg **Kjøremodus-innstillinger**.
3. Rull til den ønskede fjæringmodusen.

# DRIVSTOFF

## DRIVSTOFFKRAV

### MERKNAD

Bruk bestandig ny bensin. Bensin oksiderer, resultatet er redusert oktan, flyktige forbindelser og produksjon av oljerester og avsetninger som kan skade drivstoffsystemet.

Blanding av alkohol i drivstoffet varierer med land og region. Kjøretøyet er konstruert for å brukes med det anbefalte drivstoffet, men være oppmerksom på følgende:

- Bruk av drivstoff som inneholder mer alkohol en prosenttallet angitt av statlige forskrifter anbefales ikke og kan føre til følgende problemer i drivstoffsystemets komponenter:
  - Vanskeligheter med start og kjøring.
  - Forringelse av gummi- eller plastdeler.
  - Korrosjon av metaldeler.
  - Skade på innvendige deler i motoren.
- Kontroller ofte om det har oppstått drivstofflekkasjer eller andre uvanlige tilstander i drivstoffsystemet hvis du mistenker at alkoholen i bensinen overskrider gjeldende offentlige forskrifter.
- Alkoholholdig drivstoff tiltrekker seg og holder på fuktighet som kan føre til drivstoff-faseseparasjon som kan føre til ytelsesproblemer eller skader på motoren.

### Anbefalt drivstoff

Bruk vanlig blyfri bensin med oktantall 91 AKI (R +M)/2 eller oktantall 95 RON.

Bruk blyfri bensin som inneholder **MAKSIMALT 10 % etanol.**

**E10**

### MERKNAD

Eksperimenter aldri med andre drivstoffer. Skader på motoren eller drivstoffsystemet kan oppstå hvis det brukes utilstrekkelig drivstoff.

### MERKNAD

**IKKE bruk drivstoff fra pumper som er merket E85.**

Bruk av drivstoff som er merket E15 er forbudt av USAs miljømyndigheter.

## FYLLING AV DRIVSTOFF

### ⚠ ADVARSEL

- Drivstoff er brennbart og eksplosivt under visse forhold.
- Bruk aldri en åpen flamme til å kontrollere drivstoffnivået.
- Du må aldri røyke eller tillate flammer eller gnister i nærheten.
- Sørg alltid for å arbeide på et godt ventilert område.
- Kjøretøyet må stå på et vannrett underlag når parkeringsbremsen justeres.

1. Plasser kjøretøyet på et jevnt underlag.
2. Stopp motor.

### ⚠ ADVARSEL

**Stopp bestandig motoren før du fyller drivstoff.**

3. Både fører og passasjer må være ute av kjøretøyet.

**⚠ ADVARSEL**

**Ikke la være noen være i kjøretøyet mens du fyller drivstoff. Hvis det oppstår brann eller en eksplosjon mens drivstoff fylles, kunne det være at eventuelle personer som sitter på kjøretøyet ikke klarer å komme seg raskt nok unna.**

4. Åpne dekslet til lokket for drivstofftanken.

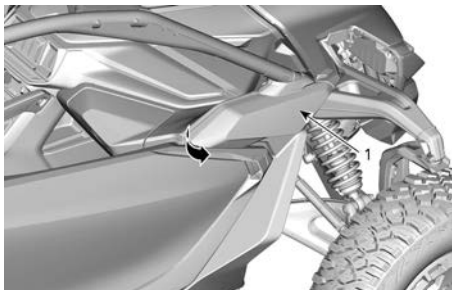

1. Deksel til lokk for drivstofftank

5. Ta lokket til drivstofftanken sakte av ved å dreie det mot klokken.

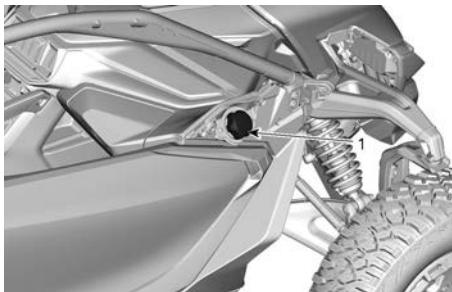

1. Lokk for drivstofftank

**⚠ ADVARSEL**

**Hvis du legger merke til forskjell i trykket (du hører en plystrelyd når du løsner tanklokket), få kjøretøyet kontrollert og/eller reparert før det brukes videre.**

6. Sett tuten inn i påfyllingshalsen.

7. Fyll på drivstoff sakte slik at luft kan slipp ut av tanken og på den måten forhindre at drivstoffet strømmer ut igjen. Vær forsiktig så du ikke søler.
8. Slutt å fylle når drivstoffet når bunnen av påfyllingshalsen. **Ikke fyll for mye.**

**⚠ ADVARSEL**

**Fyll aldri drivstofftanken helt opp før du plasserer kjøretøyet på et varmt sted. Når temperaturen øker, utvides drivstoffet og kan flomme over.**

9. Stram drivstofftanken helt med klokken til du hører en klykkelyd.

**⚠ ADVARSEL**

**Tørk bestandig bort drivstoffsøl på kjøretøyet.**

---

# INNKJØRINGSPERIODE

## Kjøring under innkjøringsperioden

Kjøretøyet krever en innkjøringsperiode på 10 driftstimer eller 300 km (200 mi).

### **Motor**

Under innkjøringsperioden:

- Unngå å bruke full gass.
- Unngå å trykke ned gasspedalen mer enn 3/4 av totalt utslag.
- Unngå vedvarende akselerasjoner.
- Unngå langvarig høy hastighet.
- Unngå overoppheting av motoren.

Korte akselerasjoner og hastighetsvariasjoner med gass er imidlertid bra ved innkjøring.

### **Bremser**

 <b>ADVARSEL</b>
---

<p>Nye bremser vil ikke fungere med maksimal effekt før de er innkjørt. Bremseytelsen kan være redusert, så vær ekstra oppmerksom. Bruk moderat bremsekraft i de 40 til 50 første bremsingene.</p>
--

# GRUNNLEGGENDE PROSEDYRER

Når du leser denne brukerhåndboken, må du huske at:

## **ADVARSEL**

Tegn på en potensiell fare som, hvis den ignoreres, kan resultere i alvorlig eller dødelig personskade.

## STARTE MOTOREN

### **ADVARSEL**

Etter at kjøretøyet har startet og hvis motoren ikke har driftstemperatur, kan kjøretøyet bevege seg litt når posisjonene D eller R velges.

For å unngå utilsiktede bevegelser i kjøretøyet må det alltid settes i Park før du forlater kjøretøyet mens motoren går.

1. Sett D. E. S. S-nøkkelen i D. E. S. S.-kontakten.
2. Trykk på bremsepedalen.
3. Trykk på motorstartknappen og hold til motoren starter.

### **MERK:**

Ikke trykk på gasspedalen. Hvis gasspedalen trykkes inn mer enn 20%, kan ikke motoren startes.

4. Slipp motorstartknappen med en gang motoren starter.

### **MERKNAD**

Hvis motoren ikke starter etter noen få sekunder, må du ikke holde motorstartknappen i mer enn 10 sekunder. Se i avsnittet om *Feilsøking*.

5. Vent i ca. 10 sekunder for å la motoroljen strømme gjennom motoren og turboen før du kjører.

## AKTIVERE DET ELEKTRISKE SYSTEMET

1. Trykk på og slipp START-knappen i mindre enn et halvt sekund for å slå det elektriske systemet PÅ:
  - I 20 sekunder, uten å gi strøm til noe av utstyret, hvis D.E.S. S.-nøkkelen **IKKE** er plassert på D.E.S.S.-kontakten.
  - I 10 minutter, med strøm til utstyret, hvis D.E.S.S.-nøkkelen er plassert på D.E.S.S.-kontakten. Det elektriske systemet slår seg av etter 20 sekunder hvis D.E.S.S.-nøkkelen fjernes.

### **MERKNAD**

Hvis det elektriske systemet aktiveres gjentatte ganger eller det elektriske utstyret brukes, lades batteriet ut og du vil ikke kunne starte motoren.

## BRUKE GIRSPAKEN

1. Aktiver bremsene (kjøretøyet må være helt stoppet).
2. Trekk girspaken bakover for å velge D-posisjonen (Kjør) eller skyv girspaken forover for å velge R-posisjonen (Revers).
3. Slipp bremsene.

### **MERKNAD**

Stopp alltid kjøretøyet helt og sett på bremsene før du skifter gir. Hvis dette ikke gjøres, kan det skade girkassen.

## VALG AV RIKTIG OMRÅDE (LAV ELLER HØY)

### Høyt område

Høy er standard kjøreområde.

### Lavt område

Lavt område skal brukes etter behov når:

- Trekking eller berging
- Skyving
- Slepning av last
- Bruksområder for 4x4-drift
- Gjærmehull
- Vannhull
- Krysse hindringer
- Klive opp på tilhenger
- Bakkeklatring

## STOPPE MOTOREN OG PARKERE KJØRETØYET

### ADVARSEL

Unngå å parkere i bratte skråninger da kjøretøyet kan begynne å rulle.

### ADVARSEL

Sett alltid girspaken i PARK når kjøretøyet står i ro eller er parkert, for å hindre at den begynner å rulle.

### ADVARSEL

Unngå å parkere på steder der varme deler kan starte brann.

1. Sett alltid kjøretøyet i PARK når du stopper eller parkerer.

Dette er ekstra viktig når du parkerer på underlag som heller. I kraftige hellinger eller dersom kjøretøyet har last, må hjulene blokkeres med steiner eller klosser.

2. Velg så flatt terreng som mulig når du skal parkere.
3. Slipp gasspedalen og bruk bremsene for å stoppe kjøretøyet helt.
4. Trykk på PARK-knappen.
5. Trykk på start/stopp-knappen for å stoppe motoren.
6. Fjern D. E. S. S-nøkkelen fra kontakten.
7. Blokker hjulene med steiner eller klosser hvis du må parkere i bratte skråninger eller hvis kjøretøyet frakter bagasje.
8. Før du stopper motoren og parkerer kjøretøyet etter en intens kjøring, må du la kjøretøyet gå på tomgang i 1 til 2 minutter slik at turbo-systemet kan avkjøles.

# SPESIELLE PROSEDYRER

## AKTIVERING AV PERMANENT NØYTRAL eller MEKANISK NØYTRAL

PERMANENT nøytral og MEKANISK nøytral er annerledes enn NORMAL nøytral (N-knappen).

### NORMAL nøytral:

Funksjonen velges ved å trykke på "N"-knappen.

Kjøretøyet vil gå tilbake til PARK-posisjon når motoren slås av.

N-ikonet vises i det digitale displayet når giret er i nøytral.

### PERMANENT nøytral:

Denne nøytral velges ved å trykke på "N"-knappen nær girspaken i minst 5 sekunder.

Meldingen "Permanent nøytral" vil vises i det digitale displayet.

Kjøretøyet forblir i nøytral etter at motoren er slått av.

Permanent nøytral må brukes ved sleping av kjøretøyet.

### MEKANISK nøytral:

Denne nøytral settes opp manuelt ved å bruke følgende prosedyre.

Mekanisk nøytral må brukes når du opplever et tomt batteri uten mulighet til å aktivere det elektriske systemet ved å bruke startkabler eller ved å montere en batterilader (se *Flatt batteri*) eller når det oppstår et problem med girskiftutløseren.

### Aktivering av permanent nøytral

1. Trykk og hold NØYTRAL-knappen i minst 5 sekunder.
2. Meldingen "Permanent nøytral" vil vises i det digitale displayet.

3. Slå AV motoren.

### Aktivering av mekanisk nøytral

1. Velg det flateste området som mulig nær kjøretøyet.
2. Be noen om å trykke og holde bremsepedalen under hele prosedyren.

Hvis ikke mulig, blokkeres hjulene for å unngå noen uventede bevegelser i kjøretøyet ved å bruke steiner, treklosser eller andre passende gjenstander.

3. Fjern giraktiveringskontakten.

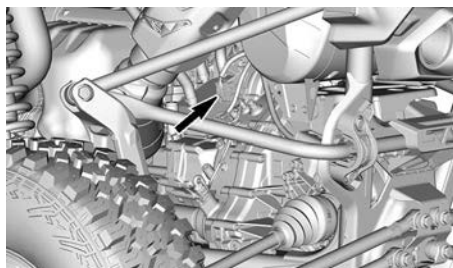

4. Ta av de to skruene som holder giraktiveringen.

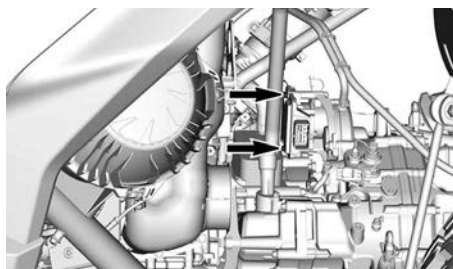

5. Fjern giraktiveringen.

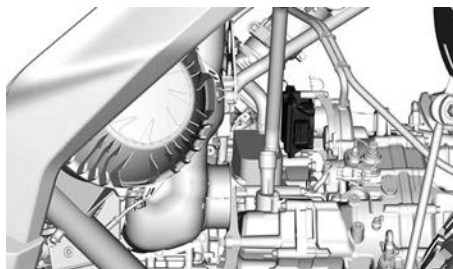

6. Sett inn aktiveringsverktøyet for nøytral (plassert i hanskerommet) i stedet for giraktiveringen.

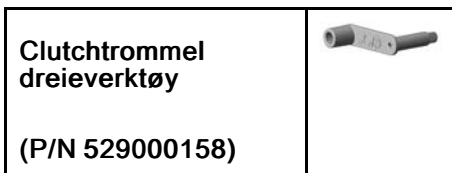

7. Drei verktøyet mot venstre på kjøretøyet inntil det stopper.

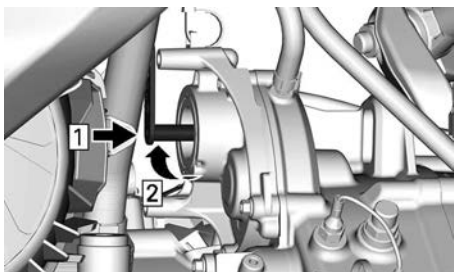

8. Start dreilingen den andre veien med omtrent sju og en kvart omdreining.

Under dette trinnet må det legges merke til når det høres et lite "klikk" når den nøytrale posisjonen nås.

9. Skyv vekk fra kjøretøyet og kontroller om kjøretøyet kan flyttes ved å slippe bremsen eller prøve å riste bilen.

Hvis ja, fortsettes prosedyren.

Hvis nei, gjentas prosedyren.

10. Fjern clutchtrommel dreieverktøy.  
 11. Monter den igjen og tilpass hullet i verktøyhåndtaket til gjengehullet i øvre utløser.  
 12. Fest verktøyet på plass ved å bruke en av de tidligere fjernede skruene.  
 13. Dra til en autorisert Can-Am Off-Road-forhandler så snart som mulig.

## HALTE HJEM-MODUS

Halte hjem-modus aktiveres automatisk for å begrense motoreffekten, men tillate å fortsette kjøreturen ved funksjonsfeil i komponenter eller under bestemte forhold.

Denne modusen er ofte forårsaket av overoppheting i motor, tilstander med lav motoroljenivå, lav batterispenning eller andre elektriske eller føler-funksjonsfeil.

Når Halte hjem-modus er aktivert, slås "Kontroller motor"-ikonet  PÅ og meldingen "HALTE HJEM-MODUS" vises i det digitale displayet.

Ved NØDMODUS er turtallet begrenset, og dermed også kjøretøyet hastighet.

Hvis kjøretøyet har vært i HALTE HJEM-modus, må kjøretøyet transporteres til en autorisert Can-Am Off-Road-forhandler så snart som mulig.

Hvis du bruker kjøretøyet i HALTE HJEM, må du unngå brå manøvrer og umiddelbart kjøre til nærmeste Can-Am Off-Road-forhandler for å få vedlikeholdt kjøretøyet før du kjører igjen.

## FLATT BATTERI

Hvis batteriet er flatt eller leverer for lite strøm til å starte motoren, kan den startes med startkabler til et eksternt batteri.

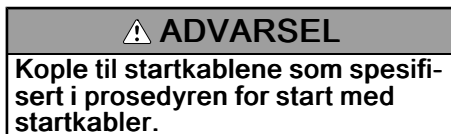

1. Parker kjøretøyet med startkabler nær fronten av ditt kjøretøy.
2. Åpne dekelet på sikringsboksen foran som er plassert midt på dashbordet.



3. Ta av det positive terminaldekselet og rengjør korrosjon fra batteripolene før du kobler til startkablene.

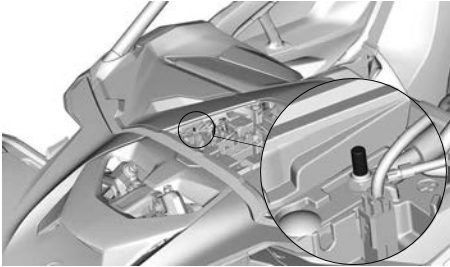

4. Begynn med å koble en ende av den RØDE startkabelen til den positive (+) terminalen på det utladede batteriet.
5. Koble deretter den andre enden av den RØDE startkabelen til den positive (+) terminalen på hjelpekjøretøyets batteri.
6. Koble en ende av den SVARTE startkabelen til den negative (-) terminalen på det utladede batteriet.

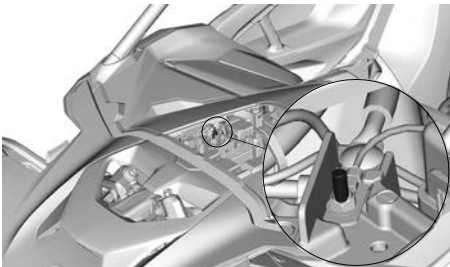

7. Koble den andre enden av den SVARTE startkabelen til den negative (-) terminalen på hjelpekjøretøyets batteri.
8. Start hjelpekjøretøyet og la det gå på tomgang.
9. Start kjøretøyet ditt på vanlig måte. Hvis motoren ikke starter, ventes et par minutter for du gjentar forsøket for å beskytte startmotoren og hjelpebatteriet.

### MERK:

Hvis den fortsatt ikke starter, kan det være et problem med startsystemet. Få kjøretøyet transportert (se avsnittet *Transport av kjøretøyet*) og reparert av en autorisert Can-Am Off-Road-forhandler.

10. Når kjøretøyet har startet, skal begge kjøretøyene gå på tomgang et par minutter før du kobler fra startkablene.
11. Fjern startkabler i motsatt rekkefølge av tilkoplingen.

### MERK:

Hvis motoren stopper like etter at den har blitt startet eller når startkablene kobles fra, kan det være et problem med ladesystemet. Få kjøretøyet transportert (se avsnittet *Transport av kjøretøyet*) og reparert av en autorisert Can-Am Off-Road-forhandler.

12. Få ladet opp batteriet helt opp med en batterilader (se *Vedlikeholdsprosedyrer*) eller hos en kvalifisert servicestasjon så snart som mulig.

Etter å ha ladet opp batteriet, må du alltid få kjøretøyet kontrollert av en autorisert Can-Am Off-Road-forhandler.

## VELTET KJØRETØY

Brå manøvere, skarpe svinger, kjøring sideveis i bratt terreng eller uhell kan føre til at kjøretøyet velter.

Skulle kjøretøyet velte, er det nødvendig å få det transportert til en autorisert Can-Am Off-road-forhandler for inspeksjon så snart som mulig. **DU MÅ ALDRI STARTE MOTOREN!**

Ting som skal sjekkes, inkludert, men ikke begrenset til:

- Alle væsknivåer
- Luftfilterboksen og luftfilteret for forurensing
- Sikkerhetsbeltene inkludert strammere, spenner og skyvetapper

- Buret og festepunktene
- Styresystem
- Opphenget og festepunktene.

## **KJØRETØY UNDER VANN**

Hvis kjøretøyet har vært under vann, må den transporteres til en autorisert Can-Am Off-Road-forhandler så snart som mulig.

### **MERKNAD**

**Ikke start motoren hvis kjøretøyet har vært under vann, da det kan føre til alvorlige materielle skader hvis riktig startprosedyre ikke følges.**

## TRANSPORT AV KJØRETØYET

Når du kontakter en taue- eller transporttjeneste, pass på å spørre om de har en flatvogn, lasterampe eller hydraulisk rampe for å løfte kjøretøyet på en trygg måte, og festestropper. Kontroller at kjøretøyet fraktes på riktig måte som spesifisert i denne seksjonen.

### MERKNAD

Ikke slep dette kjøretøyet uten å aktivere PERMANENT nøytral eller MEKANISK nøytral – sleping kan gi alvorlige skader på kjøretøyets drivsystem.

### MERKNAD

Ikke bruk kjetting til å feste kjøretøyet – den kan skade overflatefinishen eller plastkomponentene.

### ⚠ ADVARSEL

Slik unngår du alvorlig personskade eller dødsfall, eller skade på viktige komponenter.

- Du må aldri bruke vinsjkabelen/-repet til å holde fast et kjøretøy under trekk av tilhenger.
- Du må aldri kjøre med vinsjkabelen/-repet festet til en last eller annet kjøretøy.
- Vinsjen skal bare brukes til å hjelpe et kjøretøy som sitter fast (snø, søle osv.).
- Du må alltid sjekke vinsjprodusentens instruksjer før du trekker last.

### ⚠ ADVARSEL

Sørg for at alt tilbehør, bagasje og løse gjenstander inne i kjøretøyet er ordentlig sikret, eller fjern disse for å forhindre at de faller på veien og fører til farlige situasjoner for etterfølgende kjøretøy.

### ⚠ ADVARSEL

Transport alltid kjøretøyet vendt fremover for å unngå å skade vindruten eller andre komponenter. Deler kan løsne under transport.

### ⚠ ADVARSEL

Før du prøver å montere kjøretøy på en plattform eller tilhenger, må du sørge for at du respekterer følgende sikkerhetstiltak.

Sikkerhetsforholdsregler	
Transportutstyr	Transportutstyret (plattform eller tilhenger eller flatt-bed) må være av passende dimensjoner og kapasitet til å sikre og støtte kjøretøyet på en sikker måte.
Transportkjøretøy	Ikke overstig kjøretøyet kapasitet og spesifikasjoner. Kontroller at tilhengeren eller plattformen er ordentlig festet til kjøretøyet hengerfeste.
Sikt	Forsikre deg om at du har god sikt under hele manøvreren.
Terreng	Kjøretøyet og tilhengeren må stå på en jevn overflate. Bruk hjulkiler på tilhenger og kjøretøy for å unngå bevegelse.
Ramper	Bruk ramper med riktig klassifisering og sikre ramper til tilhenger eller plattform. Unngå bratte ramper.
Tilskuere	Sørg alltid for at tilskuere ikke er nær kjøretøyet eller transportutstyret mens det klatrer opp.
Tilbehør og bagasje	Sørg for at tilbehør, last og løse objekter i kjøretøyet er ordentlig sikret, eller fjern disse for å forhindre at de faller på veien og fører til farlige situasjoner for etterfølgende kjøretøy.

## Bruke kjøretøyet egen kraft til å klatre opp på transportutstyr

Når kjøretøyet kan klatre opp for egen kraft, fortsett som følger;

1. Bruk verneutstyr.
2. Fest sikkerhetsbeltet.
3. Bruk Lavt område og 4WD-modus.
4. Forbli sittende hele tiden ved kjøring.
5. Sørg for riktig justering på skinner eller plattform.
6. Start fra tilstrekkelig avstand fra tilhengeren for å justere kjøretøyet i en rett linje med rampene. Forsøk aldri å svinge mens du kommer nærmere rampen. Bakhjulene er kanskje ikke på linje når du kommer til rampen, og kjøretøyet kan falle av.
7. Kjør forsiktig forhjulene opp på rampen for å bekrefte innretningen.
8. Kjør kjøretøyet tilbake, verifiser at ramper fortsatt er sikre, og fortsett deretter med riktig hastighet.
9. Kjør kjøretøyet forsiktig opp på plattform eller tilhenger. Bruk tilstrekkelig hastighet til å klatre uten å spinne eller brått akselerere. Unngå akselerasjon mens du er på rampene for å hindre bevegelse av rampene.
10. Hvis tilhengeren peker nedover mot front, kan du bare la kjøretøyet rulle inn uten akselerasjon.
11. Når kjøretøyet er på plass, aktiveres Park og motoren stoppes.

**⚠ ADVARSEL**

Når kjøretøyet ikke kan bevege seg for egen kraft, eller i tilfelle overskyting er en risiko, eller hvis en farlig tilstand forhindrer oppkjøring for egen kraft, fortsett med en vinsj.

## Bruke en vinsj for å trekke kjøretøy opp på transportutstyr

Når kjøretøyet ikke kan klatre opp for egen kraft, fortsett som følger;

**⚠ ADVARSEL**

Få hjelp av en assistent. En person bør være på kjøretøyet for å få tilgang til styring, bremses og vinsjbryter, mens den andre personen styrer miljøet og sikkerheten til manøveren.

**⚠ ADVARSEL**

Forsikre deg om at vinsjkroken kan festes sikkert til et riktig forankringspunkt. Bruk riktig rigging.

**MERK:**

Hvis kjøretøyet kan startes trygt, la motoren gå på tomgang under vinsjing for å unngå at batteriet tømmes.

1. Velg et av følgende alternativer:
  1. Start motoren og velg NØYTRAL (N).
  2. Hvis motoren ikke kan startes, brukes PERMANENT nøytral.
  3. Hvis det elektriske systemet ikke får tilført strøm (eller forsterkning) eller hvis girutløseren er defekt, bukes MEKANISK nøytral.
2. Hvis kjøretøyet er utstyrt med vinsj, bruker du denne til å trekke den opp på plattformen.
3. Hvis kjøretøyet ikke er utstyrt med vinsj:

1. Fest en stropp til fremre bergingskrok.
2. Fest stroppen til vinsjkabelen på kjøretøyet som sleper.
3. Last kjøretøyet opp eller inn på kjøretøyet som sleper.
4. Når det er lastet opp, settes giret i PARK og kjøretøyet festes på sikker måte.

## Sikre kjøretøyet for transport

**⚠ ADVARSEL**

Slik unngår du alvorlig personska- de eller dødsfall, eller skade på viktige komponenter.

- Du må aldri bruke vinsjkabe- len/-repet til å holde fast et kjø- retøy under trekk av tilhenger.
- Du må aldri kjøre med vinsjka- belen/-repet festet til en last el- ler annet kjøretøy.
- Vinsjen skal bare brukes til å hjelpe et kjøretøy som sitter fast (snø, søle osv.).
- Du må alltid sjekke vinsjprodu- sentens instruksjoner før du trek- ker last.

1. Sørg for at PARK er valgt (hvis mulig).
2. Ta D. E. S. S-nøkkelen fra D. E. S. S-kontakten.
3. Sikre kjøretøyet ved å bruke UT- V-dekkstroppe slik at kjøretøyet oppheng kan beveges fritt under transporten.

Hvis ikke mulig, sikres bakre del av kjøretøyet på begge sider med en stropp rundt bærearmeren så nær hjulet som mulig.

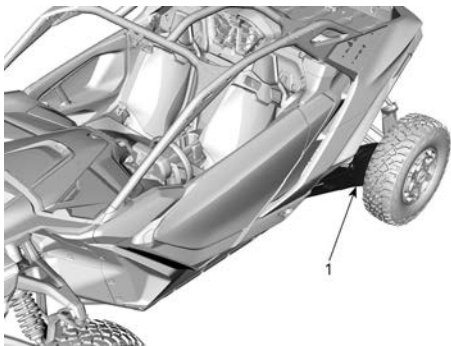

1. Bakakselarm

Sikre fronten på kjøretøyet på begge sider med en stropp gjennom trekanten i nedre opphengsarm så nær hjulet som mulig.



4. Kontroller at både for- og bakhjul er godt festet til hengeren.

## Hvordan få kjøretøy av tilhenger

### ADVARSEL

Kjøretøyet kan ha flyttet på seg under transport. Kontroller at kjøretøyet er riktig innstilt med rampeene før du fortsetter.

### ADVARSEL

Siktet vil bli sterkt redusert når du rygger ned av traileren. Få hjelp av en assistent for å sikre riktig innstilling og trygt miljø.

# LØFTE OG STØTTE OPP KJØRETØYET

## Fronten på kjøretøyet

1. Plasser kjøretøyet på et jevnt underlag som ikke er glatt.
2. Blokker bakhjulene korrekt for å unngå at kjøretøyet beveger seg utilsiktet
3. Monter en hydraulisk jekk under bakre del av fremre senkeplate.

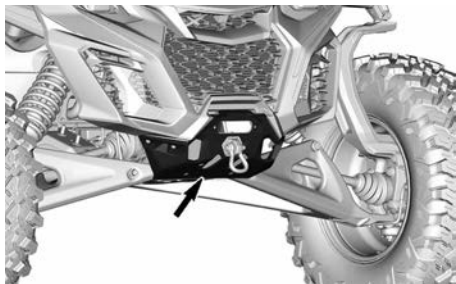

4. Løft fronten på kjøretøyet og plasser et jekkstativ på hver side av rammen som vist nedenfor.

### MERKNAD

**Sørg alltid for å tilpasse jekkstativet til rørrammen under beskyttelsesplaten.**

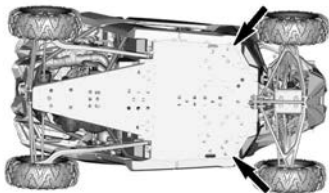

### POSISJONER FOR JEKK – FREMSIDEN AV KJØRETØYET

5. Senk ned den hydrauliske jekken, og forsikre deg om at kjøretøyet støttes sikkert på begge jekkstativene.

## Bak på kjøretøyet

1. Plasser kjøretøyet på et jevnt underlag som ikke er glatt.
2. Blokker forhjulene korrekt for å unngå at kjøretøyet beveger seg utilsiktet

3. Plasser en hydraulisk jekk under kjøretøyet.

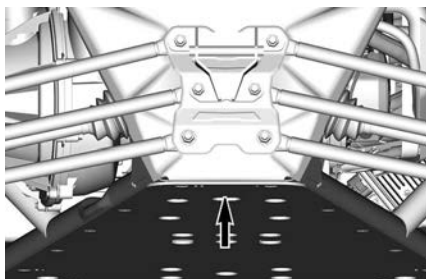

### BAK PÅ KJØRETØYET

1. Plassering av hydraulisk jekk

4. Løft baksiden av kjøretøyet og plasser et jekkstativ på hver side av rammen som vist nedenfor:

### MERKNAD

**Sørg alltid for å tilpasse jekkstativet til rørrammen under beskyttelsesplaten.**

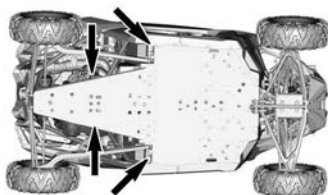

### POSISJONER FOR JEKK – BAKSIDEN AV KJØRETØYET

5. Senk ned den hydrauliske jekken, og forsikre deg om at kjøretøyet støttes sikkert på begge jekkstativene.

Denne siden er blank med  
hensikt



# VEDLIKEHOLD

---

# VEDLIKEHOLDSPLAN

Vedlikehold er svært viktig for å opprettholde kjøretøyets trygge driftstilstand. Service på kjøretøyet må utføres i henhold til vedlikeholdsplanen.

Riktig vedlikehold er eierens ansvar. Et garantikrav kan avvises hvis eieren eller operatøren blant annet har forårsaket problemet på grunn av feil vedlikehold eller bruk.

Utfør periodiske kontroller, og følg vedlikeholdsplanen. **Vedlikeholdsplanen fritar ikke fra behovet for kontroll før kjøring.**

## ADVARSEL

**Å ikke vedlikeholde kjøretøyet skikkelig i henhold til vedlikeholdsplan og prosedyrer kan gjøre det utrygt å bruke.**

## EPA-forskrifter – kjøretøy i Canada og USA

Et verksted eller en person som velges av eieren kan utføre vedlikehold, utskiftinger eller reparasjoner på kontrollenheter og systemer. Disse instruksjonene krever ikke komponenter eller service fra BRP eller autoriserte Can-Am Off-Road-forhandlere.

Selv om en autorisert Can-Am Off-Road-forhandler har en grundig teknisk kunnskap og verktøy for å betjene kjøretøyet, er den utslippsrelaterte garantien ikke betinget av bruk av en autorisert Can-Am Off-Road-forhandler eller noe annet etablissement som BRP har et kommersielt forhold til.

Riktig vedlikehold er eierens ansvar. Et garantikrav kan avvises hvis eieren eller operatøren blant annet har forårsaket problemet på grunn av feil vedlikehold eller bruk.

For utslippsrelaterte garantikrav, begrenser BRP diagnose og reparasjon av utslippsrelaterte deler til autoriserte Can-Am Off Road-forhandlere. Hvis du vil ha mer informasjon, se *US EPA utslippsrelatert garanti* i avsnittet *Garanti*.

Du må følge instruksjonene for krav til drivstoff i drivstoffdelen av denne håndboken. Selv om bensin som inneholder mer enn ti volumprosent etanol er tilgjengelig, har US EPA utstedt et forbud mot bruk av bensin som inneholder mer enn 10 vol% etanol for dette kjøretøyet. Bruk av bensin med mer enn 10 volumprosent etanol i denne motoren kan skade utslippskontrollsystemet.

## Veiledning for vedlikehold av luftfilter

Vedlikehold av luftfilteret må justeres etter kjøreforholdene.

Vedlikehold av luftfilter må utføres oftere ved kjøring på snø, tørr sand, smuss, grus eller lignende forhold hvor det er mye støv eller spredning av partikler.

Kjøring i gruppe under slike forhold øker ytterligere behovet for vedlikehold og utskifting av filter.

### MERK:

Tilbehørsfiltere og forfilter er tilgjengelig for slike forhold. Ta kontakt med en autorisert Can-Am Off-Road-forhandler for mer informasjon.

## Bruk med hard belastning

Hvis kjøretøyet brukes under følgende forhold, henvises til avsnittet *Hard belastning* i vedlikeholdsplanen.

- Kjøring i sanddyner.
- Kjøring i høy hastighet over lenger tid.
- Gjentatt transport av last med mer enn 75 % av maksimal kapasitet.
  - Økning av arbeidslast ved bruk av drivsystemet påvirker levetiden for differensialene, girkasse/overføring og motorolje. Dette reduserer levetiden for interne komponenter hvis de ikke byttes oftere.

### **Ekstra kalde forhold**

En motor som ofte brukes i omgivelser med -25 °C (-13 °F) og kaldere, krever intensivering av service- og vedlikeholdsplanen.

Alle forbrenningsmotorer som brukes med så lave utetemperaturer, samler opp en økt mengde kondens ved alle oppstarter/oppvarminger.

Da motoren ikke når driftstemperaturer før det er gått lengre tid, begynner oljen å bli sterkt utblandet med vann og gassrester (mer vanninnhold).

Motoren må oppnå driftstemperatur for å kunne fordampe kondensen fra oljen.

Hvis den daglige bruken (arbeids- eller fritidskjøresykluser) ligner det som nevnes nedenfor, anbefaler BRP på det sterkeste å skifte olje minst en gang i måneden.

Parametere for intensivering av service- og vedlikeholdsplanen:

- Motoren når ikke korrekt driftstemperatur under normal daglig bruk.
- Flere starter og stopper uten at den når normal driftstemperatur
- Korte tomgangsperioder
- Kjøresykluser med lave turtall over kortere distanser uten at den når normal driftstemperatur.

### **MERK:**

BRP anbefaler på det sterkeste montering av en blokkvarmer for å hjelpe til med å varme opp væskene, dette bidrar også til forlenget levetid for oljen.

## Bruk i dyp gjørme / vann

Denne brukstypen krever hyppigere vedlikehold og inspeksjoner for å sikre at smussen ikke har kommet inn i mekaniske komponenter.

Hvis du kjører i gjørme eller vann, må du sørge for å utføre følgende liste *Vedlikehold etter bruk i omgivelser med dyp gjørme / vann*.

### **Vedlikehold etter bruk i omgivelser med dyp gjørme / vann**

- Skyll kjøretøyet og dets komponenter med ferskvann.
- Inspiser og rengjør motorens luftfilter og motorluftfilterhuset.
- Rengjør radiatorer og ladeluftkjøler.

- Kontroller visuelt om vann har eventuelt samlet seg opp i luftslangene (bensintank, girkasse, differensial foran og bakre driv). Hvis det finnes vann, bringes kjøretøyet til din nærmeste, autoriserte Can-Am Off-road-forhandler for inspeksjon og service av hovedkomponentene relatert til ventilene.
- Rengjør støtdemperne foran og bak for å unngå skade på forseglingen fra støv eller skitt.
- Rengjør drivakselmansjetter og mellomakselstag eller mansjetter.

## Vedlikeholdsplan

Pass på at skikkelig vedlikehold utføres ved anbefalte intervall som angitt i tabellene.

Vedlikeholdsintervallene i tabellen er basert på 3 faktorer:

- Kalendertid
- Kjøretøytimer
- Kilometeravlesning.

Ta hensyn til det som inntreffer først når du skal bestemme vedlikeholdsteskelen.

Kjørevanene dine bestemmer faktorene du må følge. Eksempel:

- De som bruker kjøretøyet annenhver helg for løypekjøring med venner vil mest sannsynlig følge **kilometeravlesningen** for å bestemme vedlikeholdsintervallet.
- De som bruker kjøretøyet sjelden i løpet av året eller bare ved noen få anledninger (jakt, camping) vil mest sannsynlig følge **kalendertiden** for å bestemme vedlikeholdsintervallet.
- De som bruker kjøretøyet daglig/ukentlig i lange perioder for eksempel til jordbruk/arbeid, vil mest sannsynlig følge **kjøretøytimer** for å bestemme vedlikeholdsintervallet.

**VIKTIG::** Følgende tabeller viser riktig vedlikeholdstiltak i de første 3 årene. For påfølgende år skal det samme mønsteret benyttes vekselvis.

<b>Oversikt over regelmessig vedlikehold</b>			
Kalenderår	Kjøretøytimer	Kilometerteller	Vanlig bruk
1	100	Etter 3000 km (1900 miles)	A
2	200	Etter 6000 km (3700 miles)	A + B
3	300	Etter 9000 km (5600 miles)	A

## Oversikt over vedlikehold for krevende bruk og søle/vann

Kalenderår	Kjøretøytimer	Kilometerteller	Krevende bruk og dyp søle/vann
0,5	50	Etter 1500 km (900 miles)	A+
1	100	Etter 3000 km (1900 miles)	A+ / A
1,5	150	Etter 4500 km (2800 miles)	A+
2	200	Etter 6000 km (3700 miles)	A+ / A / B
2,5	250	Etter 7500 km (4700 miles)	A+
3	300	Etter 9000 km (5600 miles)	A+ / A

<b>VANLIG BRUK</b>	<b>A</b>	<b>B</b>
<b>A = Juster</b> <b>C = Rengjør</b> <b>I = Undersøk</b> <b>L = Smør</b> <b>R = Skift ut</b> <b>T = Ettetrek</b>	<b>Hvert år</b> <b>eller</b> <b>100 timer</b> <b>eller</b> <b>3000 km</b> <b>(1900 mi)</b>	<b>Hvert 2. år</b> <b>eller</b> <b>200 timer</b> <b>eller</b> <b>6000 km</b> <b>(3700 mi)</b>
<b>Luft- og drivstofftilførsel</b>		
Motorluftfilter	I, C, R	
Luftleveringskomponenter og -funksjon (luftboks, gasspjeldhus, kanaler, klemmer)*	I, C	
Drivstoffkomponenter og funksjoner (drivstofflokk, drivstofftank, slanger, klemmer, lekkasjer)*		I
Drivstoffpumpetrykk		I
<b>Karosseri og ramme</b>		
Fester for hytte	T	
Sikkerhetsbeltestrammere, spenner og skyvetapper	I, C	
<b>Motor og kjøling</b>		
Motorolje og -filter	R	
Motorkjølekomponenter (kjølevæskeskonsentrat, kjølevæskeniå, slangetilstand, klemmer, lekkasje)*	I, C, A	
Kjølevæske	<b>R</b> Hvert 5. år eller hver 12 000 km (7500 miles)	
Tenningsplugg		<b>R</b> Kun etter kjøretøytimer og kilometerteller, ikke kalendertid
Radiatorer	C	
Motorpakninger og -tetninger	I	
<b>Eksos og utslipp</b>		
Pustefilter for drivstofftank (unntatt EVAP-modeller)	R	
Beholder forfilter (EVAP-modeller)		<b>R</b>
Eksoskomponenter (pakninger, piper, lyddempers tilstand, lekkasjer)*	I	

<b>VANLIG BRUK</b>	<b>A</b>	<b>B</b>
<b>A = Juster</b> <b>C = Rengjør</b> <b>I = Undersøk</b> <b>L = Smør</b> <b>R = Skift ut</b> <b>T = Ettetrek</b>	Hvert år eller 100 timer eller 3000 km (1900 mi)	Hvert 2. år eller 200 timer eller 6000 km (3700 mi)
Klemringer eksosrør		I
Gnistbeskyttelse på eksospotte	C	
Rusk rundt eksosrør og lydtemper	C	
<b>Bremse</b>		
Bremsekomponenter og funksjon (bremseklosser, bremsekiver, kalipere, bremserør, hovedsylinder)*	I, C, L	
Bremsevæske	R Hvert 2. år	
<b>Drev</b>		
Girolje og -filter	Skift ut etter de første 3000 km (1900 mi) og etter 6000 km (3700 mi) og deretter etter planen	
Girolje og -filter	I, A	R
Drivkomponenter (drivaksel (mansjetter, koblinger, tetninger), mellomaksel U-kobling, hjullager)*	I	
Differensialolje foran	I	R
Olje på sluttoverføringen	Skift ut etter de første 3000 km (1900 mi) og etter 6000 km (3700 mi) og deretter etter planen	
Olje på sluttoverføringen	I	R
Koble fra oljeenhet		R
Dekk (slitasje og trykk)	I, A	
Dekkvulstskruer (hvis utstyrt)	T	
Hjulmutrer	T	
Bakhjulsrapere og steindeflektorer	I, C	
<b>Elektrisk</b>		
Batterikoplinger og tilstand	I, C	
Betjening av kontrollbrytere og lys	I	
Elektroniske moduler (feilkoder og gjeldende programvareoppdateringer)	I	

<b>VANLIG BRUK</b>	<b>A</b>	<b>B</b>
<b>A = Juster</b> <b>C = Rengjør</b> <b>I = Undersøk</b> <b>L = Smør</b> <b>R = Skift ut</b> <b>T = Ettetrek</b>	Hvert år eller 100 timer eller 3000 km (1900 mi)	Hvert 2. år eller 200 timer eller 6000 km (3700 mi)
<b>Styring</b>		
Styrekomponenter og funksjon (tannstang og pinjong, styrestamme, parallellstag)*	I	
<b>Oppheng</b>		
Fjæringskomponenter og funksjon (støtdemper, sfærisk lagere, kuleledd, bærearmer, ledd og klemmer for stabilisatorstag)*	I, C, L, T	
Smøring av hylser for stabilisatorstag	L Anbefalt hver 1000 km (620 miles)	
*Snakk med nærmeste Can-Am Off-road-forhandler hvis du vil ha en omfattende liste med vedlikeholdstiltak.		



<b>KREVENDE BRUK</b>	<b>A+</b>	<b>A</b>	<b>B</b>
<b>A = Juster</b> <b>C = Rengjør</b> <b>I = Undersøk</b> <b>L = Smør</b> <b>R = Skift ut</b> <b>T = Ettetrek</b>	Hvert 6. måned eller 50 timer eller 1500 km (900 miles)	Hvert år eller 100 timer eller 3000 km (1900 mi)	Hvert 2. år eller 200 timer eller 6000 km (3700 mi)
<b>Luft- og drivstofftilførsel</b>			
Motorluftfilter	I, C	R	
Luftleveringskomponenter og -funksjon (luftboks, gasspjeldhus, kanaler, klemmer)*	I, C		
Drivstoffkomponenter og funksjoner (drivstofflokk, drivstofftank, slanger, klemmer, lekkasjer)*			I
Drivstoffpumpestrykk			I
<b>Karosseri og ramme</b>			
Fester for hytte		T	
Sikkerhetsbeltestrammere, spenner og skyvetapper		I, C	
<b>Motor og kjøling</b>			
Motorolje og -filter	R		
Motorkjølekomponenter (kjølevæskekonsentrat, kjølevæskeniå, slangetilstand, klemmer, lekkasje)*		I, C, A	
Kjølevæske	R Hvert 5. år eller hver 12 000 km (7500 miles)		
Tenningsplugg		R Kun etter kjøretøytimer og kilometerteller, ikke kalendertid	
Radiatorer		C	
Motorpakninger og -tetninger		I	
<b>Eksos og utslipp</b>			
Pustefilter for drivstofftank (unntatt EVAP-modeller)		R	

<b>KREVENDE BRUK</b>	<b>A+</b>	<b>A</b>	<b>B</b>
<b>A = Juster C = Rengjør I = Undersøk L = Smør R = Skift ut T = Ettetrek</b>	Hvert 6. måned eller 50 timer eller 1500 km (900 miles)	Hvert år eller 100 timer eller 3000 km (1900 mi)	Hvert 2. år eller 200 timer eller 6000 km (3700 mi)
Beholder forfilter (EVAP-modeller)			R
Eksoskomponenter (pakninger, piper, lyddempers tilstand, lekkasjer)*		I	
Klemringer eksosrør			I
Gnistbeskyttelse på eksospotte	C		
Rusk rundt eksosrør og lyddemper		C	
<b>Bremse</b>			
Bremsekomponenter og funksjon (bremseklosser, bremsekiver, kalipere, bremserør, hovedsyylinder)*	I, C, L		
Bremsevæske	R Hvert 2. år		
<b>Drev</b>			
Girolje og -filter	Skift ut etter de første 1500 km (900 miles) og etter 3000 km (1900 miles) og deretter etter planen		
Girolje og -filter	I, A	R	
Drivkomponenter (drivaksel (mansjetter, koblinger, tetninger), mellomaksel U-kobling, hjullager)*	I		
Differensialolje foran	I	R	
Olje på sluttoverføringen	Skift ut etter de første 1500 km (900 miles) og etter 3000 km (1900 miles) og deretter etter planen		
Olje på sluttoverføringen	I	R	
Koble fra oljeenhet			R
Dekk (slitasje og trykk)	I, A		
Dekkvulstskruer (hvis utstyrt)		T	
Hjulmutrer	T		
Bakhjulskrapere og steindeflektorer		I, C	

<b>KREVENDE BRUK</b>	<b>A+</b>	<b>A</b>	<b>B</b>
<b>A = Juster</b> <b>C = Rengjør</b> <b>I = Undersøk</b> <b>L = Smør</b> <b>R = Skift ut</b> <b>T = Ettetrek</b>	Hvert 6. måned eller 50 timer eller 1500 km (900 miles)	Hvert år eller 100 timer eller 3000 km (1900 mi)	Hvert 2. år eller 200 timer eller 6000 km (3700 mi)
<b>Elektrisk</b>			
Batterikoplinger og tilstand		I, C	
Betjening av kontrollbrytere og lys		I	
Elektroniske moduler (feilkoder og gjeldende programvareoppdateringer)		I	
<b>Styring</b>			
Styrekomponenter og funksjon (tannstang og pinjong, styrestamme, parallellstag)*	I		
<b>Oppheng</b>			
Fjæringskomponenter og funksjon (støtdemper, sfærisk lagere, kuleledd, bærearmer, ledd og klemmer for stabilisatorstag)*	I, C, L, T		
Smøring av hylser for stabilisatorstag	L Anbefalt hver 1000 km (620 miles)		
*Snakk med nærmeste Can-Am Off-road-forhandler hvis du vil ha en omfattende liste med vedlikeholdstiltak.			

## Dokumentasjon av vedlikehold

Send fotokopi av vedlikeholdsdokumenter til BRP hvis nødvendig.

Før levering	
Serienummer _____ Miles/km kjørt: _____ Timer: _____ Dato: _____ Forhandlernr.: _____ Notater: _____ _____ _____	Signatur/trykk: _____ _____ _____ _____ _____ _____ _____
Se kjøretøyets servicemelding før levering for detaljerte installasjonsprosedyrer	

FØRSTE kontroll	
Miles/km kjørt: _____ Timer: _____ Dato: _____ Forhandlernr.: _____ Notater: _____ _____ _____	Signatur/trykk: _____ _____ _____ _____ _____ _____ _____
Se avsnittet Vedlikeholdsinformasjon i denne brukerhåndboken for informasjon om vedlikeholdsplan.	

Service	
Miles/km kjørt: _____ Timer: _____ Dato: _____ Forhandlernr.: _____ Notater: _____ _____	Signatur/trykk:
Se avsnittet Vedlikeholdsinformasjon i denne brukerhåndboken for informasjon om vedlikeholdsplan.	

Service	
Miles/km kjørt: _____ Timer: _____ Dato: _____ Forhandlernr.: _____ Notater: _____ _____	Signatur/trykk:
Se avsnittet Vedlikeholdsinformasjon i denne brukerhåndboken for informasjon om vedlikeholdsplan.	

Service	
Miles/km kjørt: _____ Timer: _____ Dato: _____ Forhandlernr.: _____ Notater: _____ _____	Signatur/trykk:
Se avsnittet Vedlikeholdsinformasjon i denne brukerhåndboken for informasjon om vedlikeholdsplan.	

**Service**

Miles/km kjørt: \_\_\_\_\_

Timer: \_\_\_\_\_

Dato: \_\_\_\_\_

Forhandlernr.: \_\_\_\_\_

Notater: \_\_\_\_\_  
\_\_\_\_\_

Signatur/trykk:

Se avsnittet Vedlikeholdsinformasjon i denne brukerhåndboken for informasjon om vedlikeholdsplan.

**Service**

Miles/km kjørt: \_\_\_\_\_

Timer: \_\_\_\_\_

Dato: \_\_\_\_\_

Forhandlernr.: \_\_\_\_\_

Notater: \_\_\_\_\_  
\_\_\_\_\_

Signatur/trykk:

Se avsnittet Vedlikeholdsinformasjon i denne brukerhåndboken for informasjon om vedlikeholdsplan.

**Service**

Miles/km kjørt: \_\_\_\_\_

Timer: \_\_\_\_\_

Dato: \_\_\_\_\_

Forhandlernr.: \_\_\_\_\_

Notater: \_\_\_\_\_  
\_\_\_\_\_

Signatur/trykk:

Se avsnittet Vedlikeholdsinformasjon i denne brukerhåndboken for informasjon om vedlikeholdsplan.

Service	
Miles/km kjørt: _____ Timer: _____ Dato: _____ Forhandlernr.: _____ Notater: _____ _____	Signatur/trykk:
Se avsnittet Vedlikeholdsinformasjon i denne brukerhåndboken for informasjon om vedlikeholdsplan.	

Service	
Miles/km kjørt: _____ Timer: _____ Dato: _____ Forhandlernr.: _____ Notater: _____ _____	Signatur/trykk:
Se avsnittet Vedlikeholdsinformasjon i denne brukerhåndboken for informasjon om vedlikeholdsplan.	

Service	
Miles/km kjørt: _____ Timer: _____ Dato: _____ Forhandlernr.: _____ Notater: _____ _____	Signatur/trykk:
Se avsnittet Vedlikeholdsinformasjon i denne brukerhåndboken for informasjon om vedlikeholdsplan.	

**Service**

Miles/km kjørt: \_\_\_\_\_

Timer: \_\_\_\_\_

Dato: \_\_\_\_\_

Forhandlernr.: \_\_\_\_\_

Notater: \_\_\_\_\_  
\_\_\_\_\_

Signatur/trykk:

Se avsnittet Vedlikeholdsinformasjon i denne brukerhåndboken for informasjon om vedlikeholdsplan.

**Service**

Miles/km kjørt: \_\_\_\_\_

Timer: \_\_\_\_\_

Dato: \_\_\_\_\_

Forhandlernr.: \_\_\_\_\_

Notater: \_\_\_\_\_  
\_\_\_\_\_

Signatur/trykk:

Se avsnittet Vedlikeholdsinformasjon i denne brukerhåndboken for informasjon om vedlikeholdsplan.

**Service**

Miles/km kjørt: \_\_\_\_\_

Timer: \_\_\_\_\_

Dato: \_\_\_\_\_

Forhandlernr.: \_\_\_\_\_

Notater: \_\_\_\_\_  
\_\_\_\_\_

Signatur/trykk:

Se avsnittet Vedlikeholdsinformasjon i denne brukerhåndboken for informasjon om vedlikeholdsplan.



## VEDLIKEHOLDSPROSEDYRER

Denne seksjonen inkluderer instruksjoner for grunnleggende vedlikeholdsprosedyrer.

På grunn av kompleksiteten ved visse vedlikeholdsprosedyrer, er det nødvendig med gode mekaniske ferdigheter. Hvis du ikke føler deg komfortabel med disse prosedyrene, ikke nøl med å kontakte en autorisert Can-Am of-froad-forhandler, verksted eller en person du selv velger.

### ⚠ ADVARSEL

Med mindre annet er oppgitt, ta D. E. S.-nøkkelen bort fra D. E. S. S-kontakten før det utføres vedlikehold og fjern nøkkelen.

### ⚠ ADVARSEL

Hvis det blir nødvendig å ta bort en sperreanordning (for eksempel låsetapp, selvlåsende fester osv.), må du alltid bytte ut med en ny.

## MOTORLUFTFILTER

### MERKNAD

Ikke endre luftinntakssystemet. Hvis du ikke tar hensyn til dette, kan motorens ytelse reduseres og den kan også skades. Motoren er kalibrert til å fungere spesielt med disse komponentene.

### Veiledning for bytte av motorluftfilter

Hyppigheten av luftfilterinspeksjon og skifting bør justeres i henhold til kjøreforholdene, da dette er kritisk for å sikre best mulig motorytelse og -levetid.

Frekvensen for inspeksjon og utskifting av motorluftfilteret må økes under følgende vanskelige kjøreforhold:

- kjøring på tørr sand
- kjøring på overflater dekket av tørr smuss

- kjøring på tørre grusveier eller lignende forhold.
- Kjøring i områder med høy konsentrasjon av frø eller dyrkede hamser.
- Kjøring under vanskelige snøforhold

### MERKNAD

Når du kjører i områder med mye støv eller sand, må luftboksen rengjøres før hver tur.

### MERK:

Kjøring i gruppe, under slike forhold øker behovet for vedlikehold av luftfilteret.

### Demontering av motorluftfilter

1. Fra venstre bakhjulsbrønn åpnes de fire festeklipsene på luftfilterdekslet.

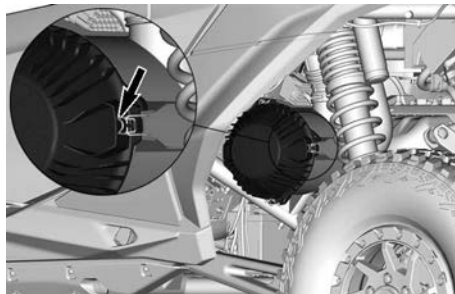

### FESTEKLIPS - TYPEBILDE

2. Fjern luftfilterelementet fra huset.

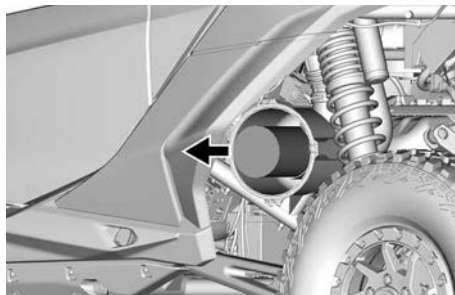

## Rengjøring av motorluftfilter

1. Kontroller filteret for tegn på lekkasjer. En stripe med støv på den rene siden av filteret er et avslørende tegn. Skift ut filteret hvis du oppdager skader. Fjern luftlekkasjer før du installerer et nytt filter.
2. Rengjør motorluftfilteret ved å banke ut større støvmengder fra filterelementet. Det fjerner støv og smuss fra papirfilteret.

### MERKNAD

Vi anbefaler deg ikke å bruke trykkluft på papirelementet. Det kan skade papirfibrene og reduserer filtreringsevnen når det brukes under støvete forhold. Hvis motorluftfilteret er for skittent og ikke kan rengjøres skikkelig med den anbefalte prosedyren, må det byttes ut.

3. Bruk en ren, fuktig klut for å tørke begge forseglingsoverflater og innsiden av utgangsrøret. Sørg for at forseglingsområdet på utgangsrøret er uskadet.
4. Kontroller at luftfilterhuset er rent.

## Rengjøring av motorens luftfilterhus

1. Kontroller at luftfilterhuset er rent.

### MERKNAD

Hvis det har samlet seg sand eller andre partikler i luftfilterhuset, rengjør du det med en støvsuger.

## Montere motorluftfilter

1. Monter det nye motoroljefilterelementet i huset.

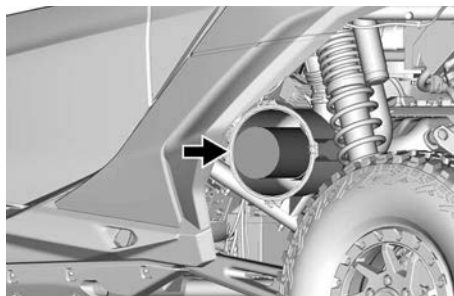

2. Pass på at elementet er skikkelig montert.
3. Plasser luftfilterdekselet på huset og fest det med de fire festeklipsene.

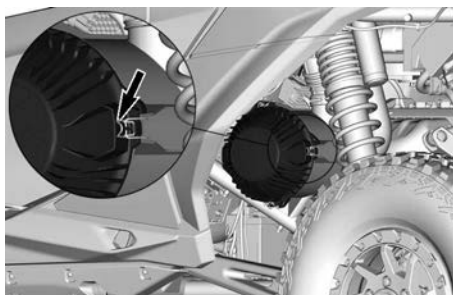

FESTEKLIPS - TYPEBILDE

## FRONTGRILL

### Demontering av frontgrillen

Frontgrillen er plassert i fronten.

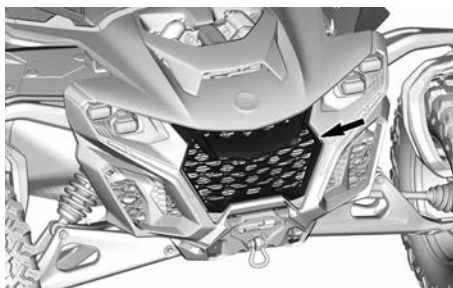

1. Trykk ned den øvre delen av grillen.
2. Trekk grillen forsiktig forover for å frigjøre de fire tappene fra fjærklipsene i fronten.

### Montering av frontgrillen

1. Press grillen forsiktig inn i fronten slik at de fire tappene griper inn i fjærklipsene.
2. Pass på at grillen er skikkelig festet.

### FORFILTER FOR SYSTEM FOR GASSUTSLIPP (hvis utstyrt)

#### Skifte forfilter for system for gassutslipp

Forfilteret er plassert under høyre skjerm bak.

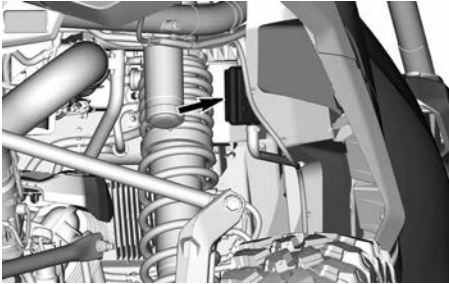

1. Fjern Oetiker-klemmen som sikrer inntaks- og utløpsslangene til forfilteret.

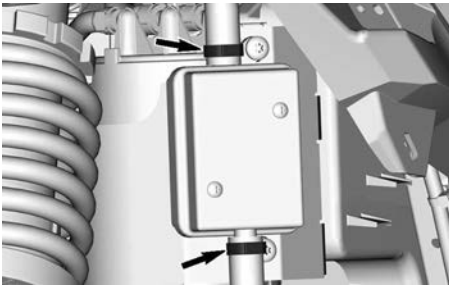

2. Koble fra slangene fra forfilteret
3. Fjern begge festeskruer.

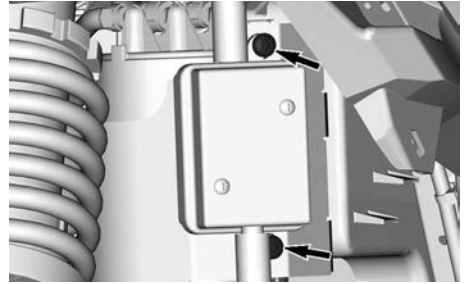

4. Ta bort forfilteret.
5. Sikre det nye forfilteret på rammen.

Tiltrekkingsmoment	
Skruer for forfilter	2,5 ± 0,5 Nm (22 ± 4 lbf-in)

6. Koble inntaks- og utløpsslangene til forfilteret.
7. Fest slangene med nye Oetiker-klemmer.

### MOTOROLJE

#### Anbefalt motorolje

#### MERKNAD

**Ikke fyll motorolje i girkassen. Gir-kassen krever DCT-olje og girolje.**

Rotax®-motorer ble utviklet og godkjent med bruk av XPS®-olje. BRP anbefaler at du alltid bruker XPS-olje eller tilsvarende. Det kan hende at skader som skyldes bruk av olje som ikke egner seg for motoren, ikke dekkes av den begrensede garantien fra BRP.

**XPS anbefalt motorolje**

Generelt formål	5W40 syntetisk olje
Kald temperatur	0W40 syntetisk olje
Varm temperatur	10W50 syntetisk olje

Hvis den anbefalte XPS-motoroljen ikke er tilgjengelig:

- Bruk en 4-takts syntetisk SAE motorolje som overholder eller overgår følgende smøremiddelspesifikasjoner
- Kontroller alltid sertifiseringen på API-dekalen på oljebeholderen for å være sikker på at den inneholder olje som overholder de angitte standardene.
  - **API-klassifisering SN og JA-SO MA2**

**Kontroll av motoroljenivå****MERKNAD**

**Kjøring av motoren med feil oljenivå kan føre til alvorlige skader på motoren.**

Motoroljenivået må kontrolleres ved normal driftstemperatur, enten etter kjøring eller etter å ha latt motoren gå på tomgang i minst 10 minutter.

**MERK:**

Motoren har normal driftstemperatur når temperaturindikatoren på høyre sidedisplay viser 5 stolper.

1. Plasser kjøretøyet på en flat overflate.
2. Skift gir til PARK.
3. Start motoren, og la den gå på tomgang i minst 20 sekunder.
4. Stopp motoren.

**MERKNAD**

**Kontroll av motorens oljenivå må utføres innen 1 minutt etter at motoren er stoppet.**

5. Skru ut peilepinnen gjennom høyre hjulbrønn bak. Ta den ut og tørk av den.

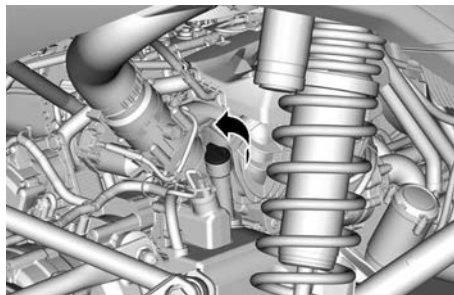

6. Sett tilbake peilepinnen og skru den helt inn.
7. Fjern peilepinnen på nytt og kontroller oljenivået. Det skal være på eller nær det øverste merket (MAX).

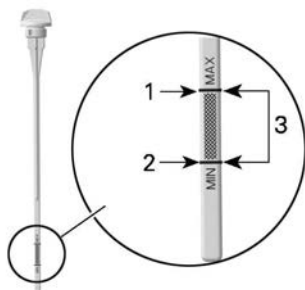

1. MAX
2. MIN
3. Bruksområde

8. Hvis det må tilføres olje, plasseres en trakt i røret for peilepinnen.
9. For å unngå overfylling fylles en liten mengde anbefalt motorolje, og deretter kontrolleres oljenivået på nytt. Se *Anbefalt motorolje*.

Oljemengde mellom MIN- og  
MAX-merkene

600 ml  
(20,3 fl oz (US))

10. Gjenta trinnene ovenfor til oljenivået når det øvre merket (MAX) på peilepinnen.

### MERKNAD

**Ikke fyll for mye.**

11. Sett på plass peilepinnen og stram den skikkelig.  
12. Tørk av eventuelt oljesøl.

### Skifte girkasseolje

Motorolje og filter må skiftes samtidig, mens motoren er varm.

### ⚠ FORSIKTIG

**Motoroljen kan være svært varm. La den avkjøles tilstrekkelig før du begynner.**

1. Plasser kjøretøyet på en flat overflate.
2. Sett kjøretøyet i PARK.
3. Start motoren og la den gå på tomgang i minst 2 minutter.
4. Stopp motoren.
5. Ta ut peilepinnen.
6. Rengjør området omkring tappepluggene.

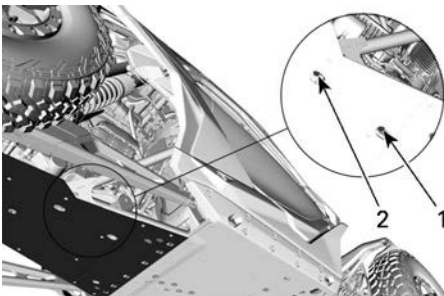

1. Magnetisk tappeplugg (magnetodeksel)
2. Magnetisk tappeplugg (oljetankdeksel)

7. Sett en trakt mellom tappehullene og beskyttelsesplaten for å unngå søl.

**Trakt**

**(P/N 529000155)**



8. Plasser en oppsamlingsbeholder under begge tappepluggene på motoren.
9. Skru ut begge magnetiske tappeplugg. Kast pakningsringer og O-ring.

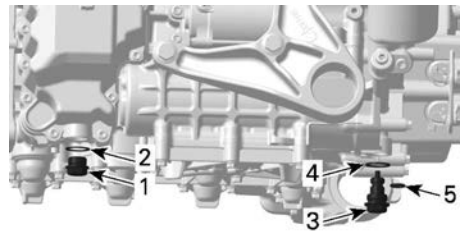

1. Magnetisk tappeplugg (magnetodeksel)
  2. O-ring
  3. Magnetisk tappeplugg (oljetankdeksel)
  4. Tetningsring
  5. O-ring
10. La oljen få tid til å renne helt ut fra veivhuset.
  11. Rengjør de magnetiske tappepluggene for metallspen og rester. Hvis det finnes partikler på dem, kan det tyde på innvendige motorskader.
  12. Monter nye pakningsringer og O-ringer på de magnetiske tappepluggene.

### MERKNAD

**Bruk aldri pakningsringer eller O-ringer om igjen. Skift dem alltid ut med NYE. En manglende eller skadet O-ring vil medføre tap av oljetrykk og mulige motorskader.**

13. Trekk til de magnetiske tappepluggene i henhold til spesifikasjonene.

Tiltrekkingsmoment	
Magnetiske tappeplugger	30 ± 3 Nm (22 ± 2 lbf-ft)

14. Bytt oljefilteret. Se *Bytte ut motoroljefilteret*.  
15. Fyll motoren med anbefalt motorolje. Se *Anbefalt motorolje*

Motoroljekapasitet	
Sifting av motorolje og motoroljefilter	2,8 l (2,96 qt (liq.,US))

16. Etter påfylling startes motoren og oljenivået kontrolleres, se *Verifisere oljenivået*.  
17. Tørk av eventuelt oljesøl.  
18. Kast brukt olje og filter i henhold til lokale miljøforskrifter.

## MOTOROLJEFILTER

### Plassering av motoroljefilteret

Oljefilteret er plassert på høyre side av motoren.

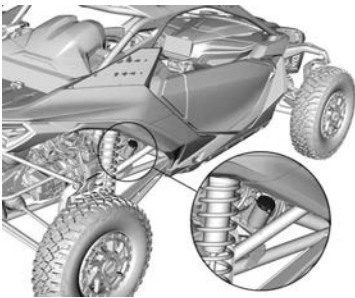

### Utskifting av motoroljefilter

1. Rengjør området ved oljefilteret.

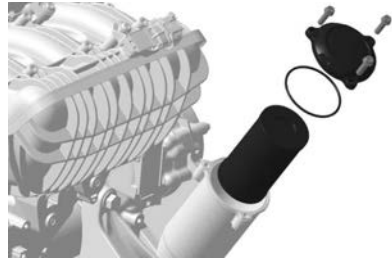

2. Ta av oljefilterdekslet. Kast O-ringene.  
3. Fjern og kast oljefilteret.  
4. Kontroller og rengjør inntaks- og utløpsområdet ved oljefilteret for smuss og annen forurensning.

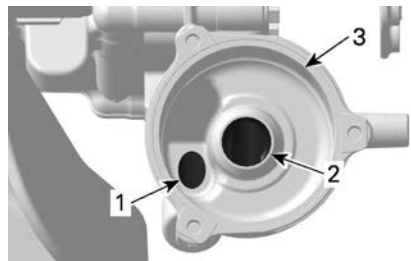

1. Område for oljeinnløp fra oljetrykkpumpen  
2. Område for oljeutløp til motorens smøresystem  
3. Oljefilterhus

5. Fukt en **NY** O-ring med motorolje og før den inn på oljefilterdekslet.  
6. Installer et **NYTT** motoroljefilter i oljefilterdekslet.  
7. Påfør motorolje på tetningen på den åpne enden av oljefilteret.





### PÅFØR MOTOROLJE HER

8. Monter det nye filteret i huset.

**MERKNAD**

Motoroljefilter og giroljefilter er like, de må ikke forveksles. Motoroljefilteret har en lukket ende, mens giroljefilteret er åpent i begge ender og ordet girkasse er også merket på det.

Motoroljefilter	Oljefilter i girkassen
 <p>1. Lukket ende</p>	 <p>1. Åpent ende (avlastningsventil) 2. Girkasse indikasjon</p>

9. Stram til skruene på oljefilterdekslet i henhold til spesifikasjonen.

**MERKNAD**

Vær nøye slik at du unngår at O-ringen kommer i klem når filteret og dekselet installeres.

Tiltrekkingmoment	
Skruer til oljefilterdekslet	$9 \pm 1 \text{ Nm}$ ( $80 \pm 9 \text{ lbf-in}$ )

10. Tørk av eventuelt oljesøl på motoren.  
11. Kast det brukte oljefilteret i henhold til lokale miljøforskrifter.

**RADIATOR FORAN****Inspeksjon og rengjøring av fremre radiator**

1. Fjern frontgrillen, se *Fjerne frontgrillen*.

**⚠ FORSIKTIG**

Vent til radiatoren er avkjølt før du fortsetter.

2. Kontroller om det er lekkasjer eller skader på radiatorslangene. Skift om nødvendig ut.

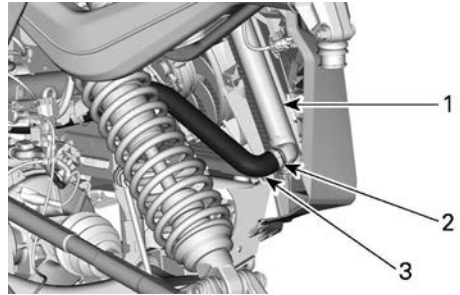
**NEDRE SLANGE TIL RADIATOREN**

- Radiator
- Slangeklemme
- Nedre slange til radiatoren

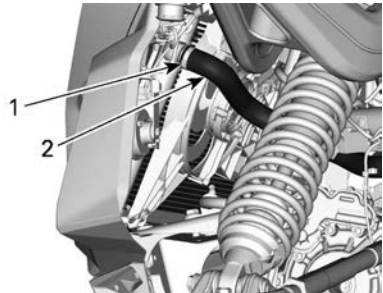
**ØVRE SLANGE TIL RADIATOREN**

- Slangeklemme
- Øvre slange til radiatoren
- Inspiser radiatorribbene. De må være fri for fremmedlegemer som kan redusere kjølingen.
- Bruk en hageslange til å rengjøre ribbene.

**MERKNAD**

Vær forsiktig slik at radiatorribbene ikke skades under rengjøringen. Bruk en lavtrykks-vannstråle. Bruk aldri HØYTRYKKSSPYLER. Ikke bruk verktøy som kan skade ribbene.

5. Monter frontgrillen igjen. Se *Montere frontgrillen*.

**LADELUFTKJØLER OG RADIATOR BAK****Inspeksjon og rengjøring av ladeluftkjøler / bakre radiator**

1. Kontroller om det er lekkasjer eller skader på radiatorslangene. Skift om nødvendig ut.

**⚠ FORSIKTIG**

Vent til radiatoren er avkjølt før du fortsetter.

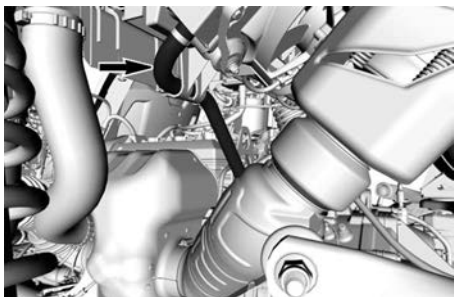

NEDRE RADIATORSLANGE - VENSTRE BAKHJULSBRØNN

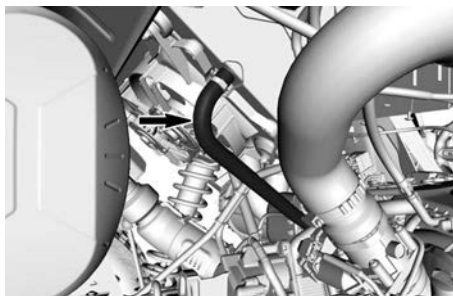

ØVRE RADIATORSLANGE - HØYRE BAKHJULSBRØNN

2. Fjern plastnaglen på toppen av luftinntaksgrillen bak setene.

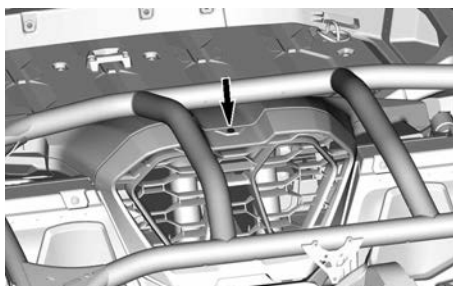

3. Hekt av og fjern luftinntaksgrillen.
4. Inspiser ladeluftkjølerribbene og radiatorribbene. De må være fri for fremmedlegemer som kan redusere kjølingen.
5. Bruk en hageslange for å rengjøre ladeluftkjøleren og de bakre radiatorribbene.

**MERKNAD**

Vær forsiktig slik at ladeluftkjølerribbene og radiatorribbene ikke skades under rengjøringen. Bruk en lavtrykks-vannstråle. Bruk aldri HØYTRYKKSSPYLER. Ikke bruk verktøy som kan skade ribbene.



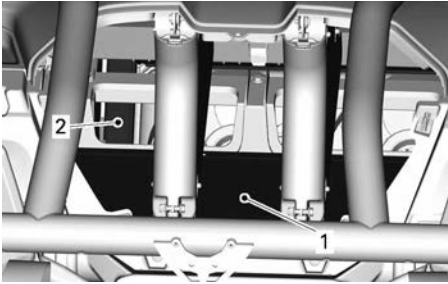

1. Intercooler
2. Bakre radiator

## MOTORKJØLEVÆSKE

### Anbefalt motorkjølevæske

<b>XPS anbefalt kjølevæske</b>
Ferdigblandet kjølevæske med lengre levetid
<b>Hvis XPS ikke er tilgjengelig</b>
Destillert vann og frostvæskeløsning (50 % destillert vann, 50 % frostvæske)

### MERKNAD

Bruk alltid etylenglykolbasert frostvæske som inneholder korrosjonshindrende midler spesielt beregnet for forbrenningsmotorer av aluminium.

### Kontroll av motorens kjølevæskeni­vå

#### **⚠ ADVARSEL**

Kontroller nivået på kjølevæskens motoren er kald.

1. Plasser kjøretøyet på en flat overflate.
2. For å fjerne servicedekselet presses låsen ned og dekselet vippes bakover.

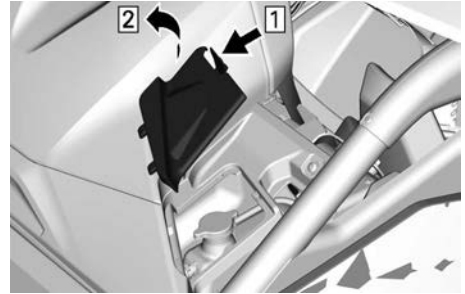

### FJERNING AV SERVICEDEKSELET

1. Trykk lås
2. Vipp bakover
3. Kontroller at kjølevæskeni­vået er ved MAX-streken på siden av beholderen.



4. Fyll på kjølevæske i beholderen hvis det er nødvendig. Se *Påfylling og lufting av kjølesystemet*

### Skifte ut kjølevæske

### Avlufting av kjølesystemet

#### **⚠ ADVARSEL**

For å unngå forbrenninger må du ikke ta av trykklokket eller løse dreneringspluggen for kjølevæskens når motoren er varm.

1. Løft bakenden av kjøretøyet omtrent 30 cm (12 tommer).

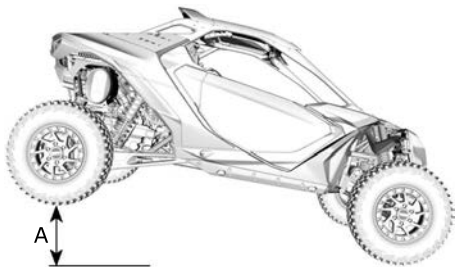

A. A = 30 cm (12 tommer)

2. Plasser en oppsamlingsbeholder under nedre radiatorslange.

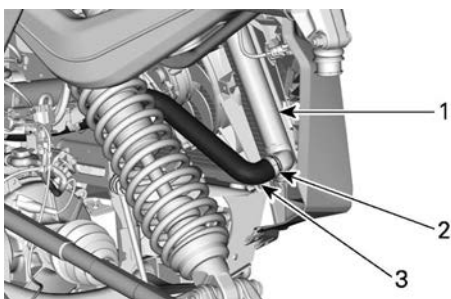

1. Radiator
2. Oetiker-klemme
3. Nedre slange til radiatoren

3. Plasser en stor slangeklemme på nedre radiatorslangen.
4. Fjern Oetiker-klemmen og koble slangen langsomt fra radiatoren.
5. Ta av kjølevæskebeholderens trykkdeksel.

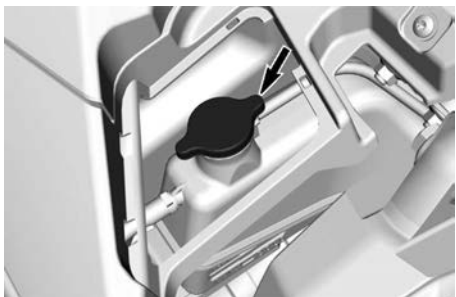

6. Vent til kjølevæsken har sluttet å renne ut.

7. Fjern slangeklemmen for å drene resten av kjølevæsken fra systemet.
8. Monter radiatorslangen ved bruk av en ny Oetiker-klemme.
9. Fyll kjølesystemet med kjølevæske. Se *Fylle og luften i kjølesystemet*.

## Fylle og luften i kjølesystemet

1. Ta av trykklokket.

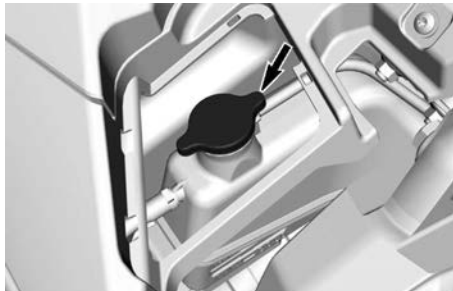

2. Fyll kjølevæske til nivået nær MAX-linjen på kjølevæskebeholderen. Se *Anbefalt motorkjølevæske*. Bruk en oljetrakt for å unngå søl. **Ikke fyll for mye.**



3. Sett på trykklokket.
4. La motoren gå på tomgang med trykklokket på til kjøleviften foran går rundt to ganger.
5. Trå inn gasspedalen fem (5) ganger og kjør motoren rundt 4000 o/min i 1-2 sekunder.
6. Stopp motoren og la den avkjøles.

**⚠ ADVARSEL**

For å unngå forbrenninger må du ikke ta av trykklokket eller løse dreneringspluggen for kjølevæsken når motoren er varm.

7. Fyll på mer kjølevæske hvis det er nødvendig.
8. Kontroller kjølevæskeni­vået etter neste kjøretur i henhold til denne prosedyren. Fyll på kjølevæske hvis det er nødvendig. Se *Kontrollere motorens kjølevæskeni­vå*.

**EKSOSSYSTEM****Rengjøre området rundt eksosystemet****⚠ ADVARSEL**

Oppsamlet rusk kan føre til kjøretøybrann når eksosystemet er varmt og rusket er tørt. I noen tilfeller kan dette resultere i alvorlig skade på eiendom, personskader eller til og med dødsfall.

Rengjør området rundt eksosystemet ofte og regelmessig når du kjører i myr, søle, høy eller dødt løv.

I andre situasjoner kan du rengjøre i henhold til kravene i vedlikeholdsplanen. Sjekk også alle eksosvarmeskjold for skader regelmessig og skift ut når det er nødvendig.

**⚠ FORSIKTIG**

Utfør aldri denne prosedyren rett etter at motoren har gått, fordi eksosystemet da er meget varmt.

1. Bak kjøretøyet skal du rengjøre området rundt eksospotten.
2. Rengjør områdene rundt eksosrøret og eksosmanifolden.

**⚠ ADVARSEL**

Rengjør også under varmeskjoldene.

**Rengjør lyddemperens gniststopper**

Lyddemperens gniststopper må regelmessig renses for akkumulert karbon.

**⚠ FORSIKTIG**

Utfør aldri denne operasjonen rett etter at motoren har gått, da eksosanlegget da er meget varmt.

1. Fjern skruene som fester eksosdy­sen til støttene. Fjern deretter eksosdy­sen.

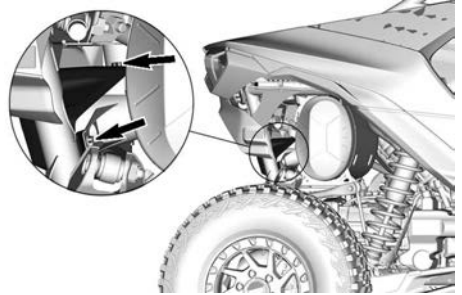

**EKSOSDYSESKRUER - HØYRE SIDE (TYPEBILDE)**

2. Trekk gniststopperen fra eksosutslippsrøret.

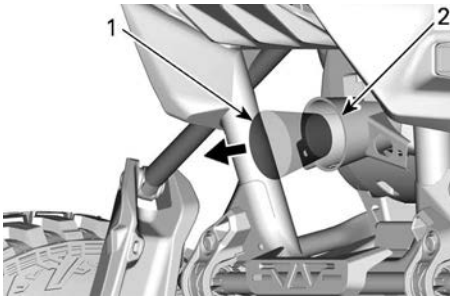

1. Gnistfanger
2. Utløpsrør

### MERKNAD

**Bruk en myk metallisk børste, og vær forsiktig slik at du ikke skader gnistfangernettingen.**

3. Fjern karbonrester fra gniststopperen med en børste.
4. Inspiser gniststopperens gitter for eventuelle skader. Skift hvis nødvendig.
5. Inspiser innsiden av eksosutslippsrøret. Rengjør smuss hvis det er nødvendig.
6. Plasser gniststopperen tilbake inne i utslippsrøret.
7. Påfør en dråpe gjengelås på skrueregningene på eksosdysen.

### Loctite 243 (blå)

8. Plasser eksosdysen på støttene og trekk til skruene i henhold til spesifikasjonene.

### Tiltrekkingmoment

Skruer for eksosdysen	24.5 ± 3.5 Nm (18 ± 2.5 lbf-in)
-----------------------	------------------------------------

## GIRKASSE

### Anbefalt DCT-girkasseolje

#### MERKNAD

Merk at girkassens doble clutchoverføringsystem (DCT) er et system med høy ytelse, høyt vedlikehold som krever olje med høy kvalitet og ytelse for å fungere sikkert, korrekt og for å opprettholde sin forventede levetid. DCT-girkassen ble utviklet og godkjent med bruk av XPS DCT-olje.

Skader som skyldes bruk av olje som ikke tilfredsstiller eller overskrider XPS DCT oljespesifikasjonene, dekkes ikke av den begrensede garantien fra BRP. Ikke bruk andre oljetyper til etterfylling.

#### XPS-anbefalt DCT-girkasseolje

XPS helsyntetisk DCT-olje

**Hvis XPS-produktet ikke er tilgjengelig**

Kontakt en autorisert Can-Am Off-Road-forhandler

### Verifisering av DCT-giroljenivået

1. Plasser kjøretøyet på en flat overflate.

#### MERKNAD

For å oppnå god avlesing av nivå må kjøretøyet være horisontalt i begge retninger (sidelengs og i lengderetningen).

En vinklet kjøretøytilpasning vil medføre feil avlesing av DCT-oljenivå i girkassen og kan påvirke girkassens atferd.

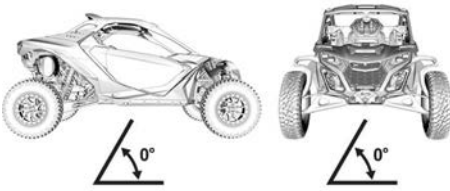
**KJØRETØY PÅ JEVNT UNDERLAG**

2. Velg PARK-posisjonen.
3. Start motoren, og la den gå på tomgang i minst 1 minutt.
4. Stopp motoren.
5. Rengjør området rundt DCT-giroljenivåpluggen.

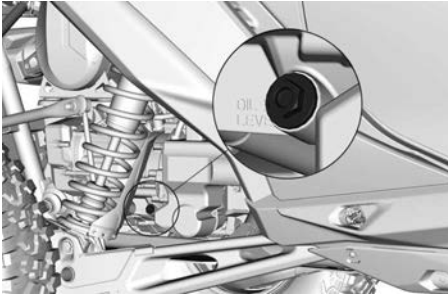
**HØYRE BAKHJULSBRØNN**

6. Fjern oljenivåpluggen og kast O-ringene.

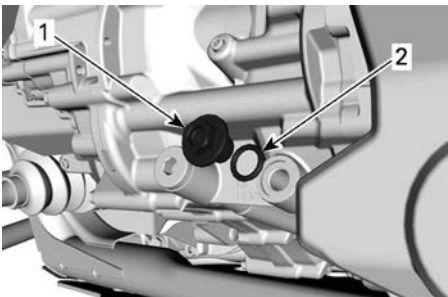

1. Oljenivåplugg
2. Pakningsring (kast)

7. Kontroller oljenivået. Det skal være ved toppen på den ytterste gjen- gen i oljenivåhullet.

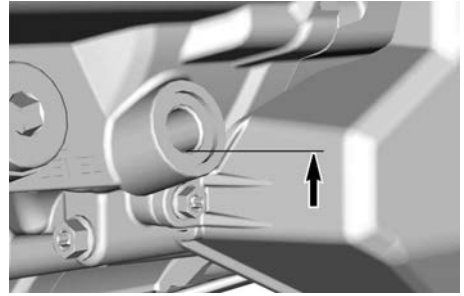
**OLJENIVÅ**

8. Fyll en sprøyte med anbefalt olje for å justere oljenivået. Se *Anbefalt DCT-olje for girkasse*.
9. Fyll olje gjennom hullet inntil den er på korrekt nivå.
10. Installer oljenivåpluggen med en **NY** O-ring igjen og trekk til oljenivåpluggen i henhold til spesifikasjonene.

Tiltrekkingsmoment	
DCT-oljenivå plugg på girkasse	5 ± 0,6 Nm (44 ± 5 lbf-in)

11. Tørk av eventuelt oljesøl.

**Skifte DCT-girolje og filter**

1. Kjør kjøretøyet i noen minutter for å varme DCT-oljen.
2. Plasser kjøretøyet på en flat overflate.

**MERKNAD**

For å oppnå god avlesing av nivå må kjøretøyet være horisontalt i begge retninger (sidelengs og i lengderetningen). En vinklet kjøretøytilpasning vil medføre feil avlesing av DCT-oljenivå i girkassen og kan påvirke girkassens atferd.

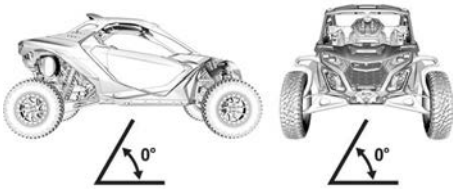

3. Sett giret i PARKERING og stopp motoren.
4. Rengjør området rundt begge tappeplugger fra undersiden av kjøretøyet.

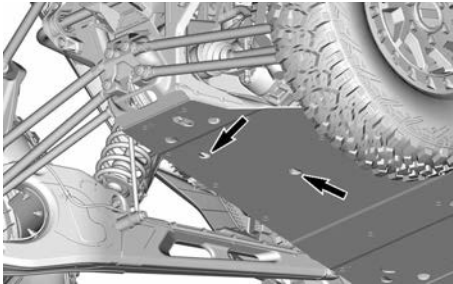

**TAPPEPLUGGÅPNINGER**

5. Plasser en oppsamlingsbeholder under tappepluggene på girkassen.
6. Fjern begge magnetiske tappeplugger. Kast pakningsringer og O-ring.
7. Rengjør de magnetiske tappepluggene for metallspån og rester.

**MERKNAD**

**Små metallspån er akseptabelt.**

8. Fjern skruene som holder hydraulikkventilen på beskyttelsesdekselet oljefilteret. Fjern deretter dekselet.

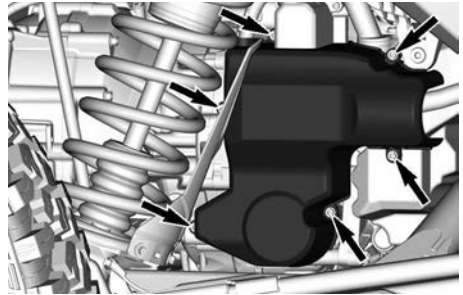

**HØYRE BAKHJULSBRØNN**

9. Rengjør området rundt oljefilterdekselet.
10. Klipp festestripsen og trekk ut temperaturfølerkontakten.

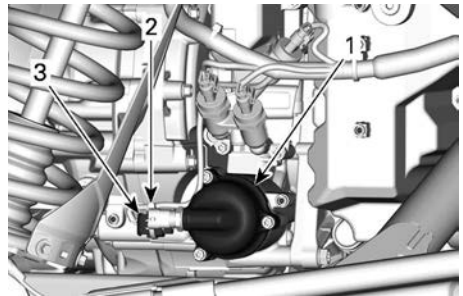

1. Oljefilterdekselet
2. Festestrips
3. Temperaturfølerkontakt

11. Fjern filterdekselet og kast O-ringen.

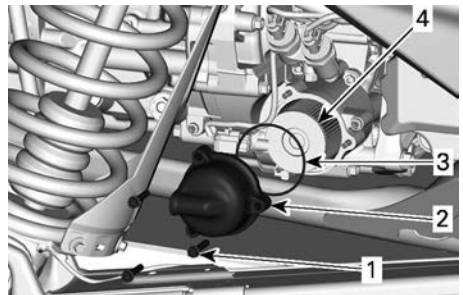

1. Skruer til oljefilterdekselet
2. Oljefilterdekselet
3. O-ring (kast den)
4. Oljefilter

12. Kontroller og rengjør områdene rundt oljefilterets inntak og utløp.

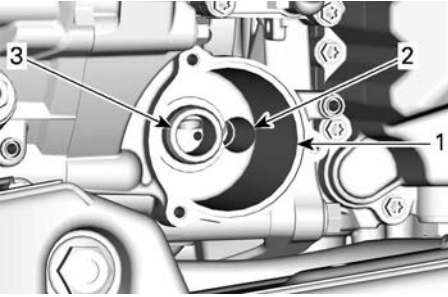

1. Oljefilterhus
2. Oljeinntaksåpning fra lamellpumpe
3. Oljeutløpsåpning

13. Fjern oljetappepluggen fra dekslet på den hydrauliske ventilen. Kast tetningsringen.

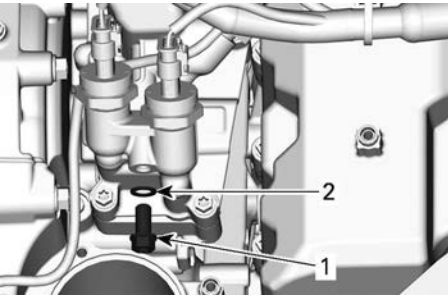

1. Oljetappeplugg
2. Pakningsring (kast)

14. La oljen få tid til å renne helt ut fra hydraulikkhuset.
15. Sett på plass tappepluggen for hydraulikkhuset med en ny tetningsring, og trekk til i henhold til spesifikasjonene.

Tiltrekkingsmoment	
Tappeplugg for hydraulikkhus	15 ± 2 Nm (133 ± 18 lbf-in)

16. Påfør et tynt lag DCT-olje på tetningen for det nye oljefilteret i girkassen.

## MERKNAD

**Motoroljefilter og giroljefilter er like. Ikke forveksle disse. Motoroljefilteret har en lukket ende, mens giroljefilteret er åpent i begge ender. Giroljefilteret er merket med "KUN GIRKASSE".**

Motoroljefilter	Oljefilter i girkassen
 <p>1. Lukket ende</p>	 <ol style="list-style-type: none"> <li>1. Åpen ende (avlastningsventil)</li> <li>2. Indikator "KUN GIRKASSE"</li> </ol>

17. Monter det nye oljefilteret i huset.
18. Påfør DCT-olje på en ny O-ring og før den inn på oljefilterdekslet.
19. Monter filterdekslet og stram skruen i henhold til spesifikasjonene.

Tiltrekkingsmoment	
Skruer for filterdeksel	11 ± 1 Nm (97 ± 9 lbf-in)

20. Koble til temperaturføleren og fest ledningen til kontakthuset med festestrips.

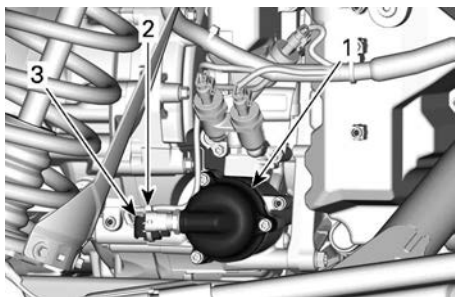

1. Oljefilterdeksel
2. Festestrips
3. Temperaturfølerkontakt

21. Monter en ny O-ring og pakningsringer på tappepluggene til girkassen.

### MERKNAD

En manglende eller skadet O-ring kan medføre lekkasje i girkassen og medfølgende tap av DCT-oljetrykk.

22. Monter begge tappepluggene på girkassen og stram i henhold til spesifikasjonen.

### Tiltrekingsmoment

Tappeplugger for girkassen	30 ± 3 Nm (22 ± 2 lbf-ft)
----------------------------	------------------------------

23. Rengjør området rundt nivåpluggen for DCT-girolje fra høyre side av motoren.

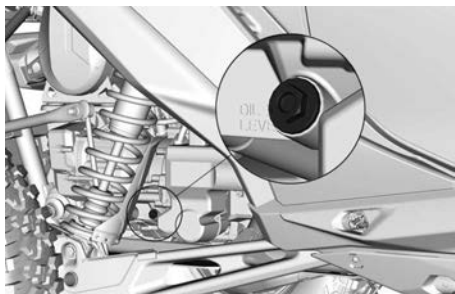

### HØYRE BAKHJULSBRØNN

24. Fjern nivåpluggen og O-ringen.

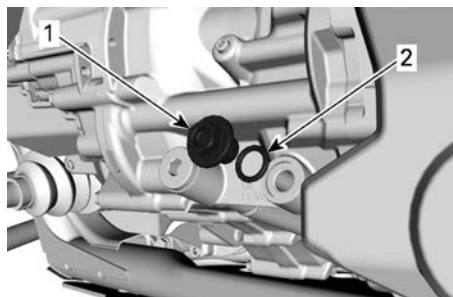

1. Oljenivåplugg
2. O-ring

25. Fjern påfyllingspluggen i girkassen fra venstre side av motoren og kast pakningsringen.

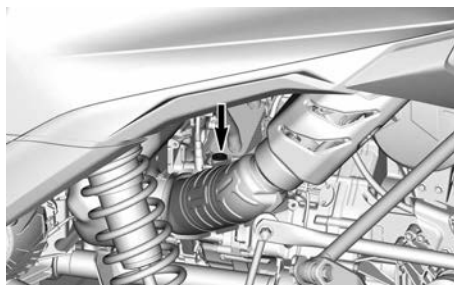

26. Fyll en sprøyte med anbefalt DCT-olje. Se *Anbefalt DCT-olje for girkasse*

### Girkasse DCT-oljemengde

3 til 3.5 l  
(3,17 til 3,7 qt (liq.,US))

27. Fyll olje gjennom påfyllingshullet til oljen når toppen på den ytterste gjengen i oljenivåhullet.

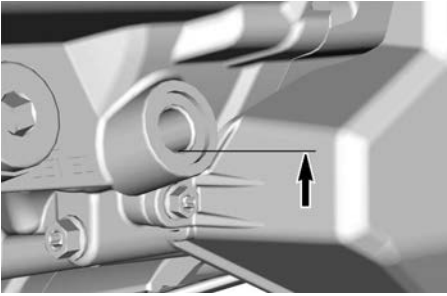

**OLJENIVÅ**

28. Sett på plass oljepåfyllingspluggen med en ny pakningsring, og trekk til i henhold til spesifikasjonene.

Tiltrekkingsmoment	
DCT-oljepåfyllingsplugg på girkasse	$30 \pm 3$ Nm ( $22 \pm 2$ lbf-ft)

29. Sett inn oljenivåpluggen igjen, og stram i henhold til spesifikasjonen.

**MERKNAD**

**Skift ut O-ringen hvis den er sprø eller skadet.**

Tiltrekkingsmoment	
DCT-oljenivåplugg på girkasse	$5 \pm 0,6$ Nm ( $44 \pm 5$ lbf-in)

30. Tørk av eventuelt oljesøl.

31. Start motoren og la den gå på tomgang i minst 1 minutt, kontroller deretter DCT-oljenivået, se *Verifisering av DCT-oljenivået i girkassen*.

32. Juster nivået om nødvendig.

33. Monter beskyttelsesdekselet på filteret i hydraulikkventilen.

**Tiltrekkingsmoment**

Skruer på beskyttelsesdekselet på filter i hydraulikkventil

$11 \pm 1$  Nm  
( $97 \pm 9$  lbf-in)

34. Kast brukt olje og filter i henhold til lokale miljøforskrifter.

**KOBLE FRA ENHET****Anbefalt olje for frakoblingsenhet****MERKNAD**

**Ikke fyll frakoblingsenheten med andre oljetyper enn den anbefalte.**

**XPS-anbefalt olje for frakoblingsenhet**

5W40 syntetisk olje

Hvis den anbefalte XPS-motoroljen ikke er tilgjengelig:

- Bruk en 4-takts syntetisk SAE motorolje som overholder eller overgår følgende smøremiddelspesifikasjoner
- Kontroller alltid sertifiseringen på API-dekallen på oljebeholderen for å være sikker på at den inneholder olje som overholder de angitte standardene.
- **API-klassifisering SN og JA-SO MA2**

**Skifte olje i frakoblingsenhet**

1. Plasser kjøretøyet på en flat overflate.
2. Sett giret i PARKERING og stopp motoren.
3. Rengjør området rundt oljetappepluggen.

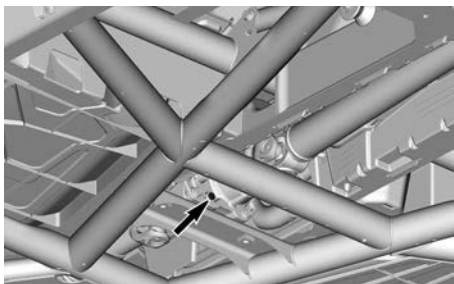

#### BESKYTTELSESPLETEN FJERNET FOR VISNINGSPORMÅL

4. Plasser en oppsamlingsbeholder under tappepluggen på frakoblingsenheten.
5. Fjern oljenivåpluggen.
6. Tapp av all oljen.
7. Sett inn avtappingspluggen, og stram i henhold til spesifikasjonen.

Tiltrekingsmoment	
Tappeplugg for frakoblingsenhet	2,5 ± 0,5 Nm (22 ± 4 lbf-in)

8. Fjern påfyllingspluggen.

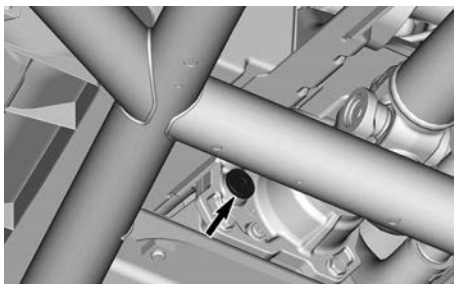

9. Fyll en sprøyte med anbefalt olje. Se *Anbefalt olje for frakoblingsenhet*.

Oljemengde for frakoblingsenhet
65 ml (2,2 fl oz (US))

10. Sett inn påfyllingspluggen, og stram i henhold til spesifikasjonen.

Tiltrekingsmoment	
Påfyllingsplugg for frakoblingsenhet	16,5 ± 2,5 Nm (146 ± 22 lbf-in)

11. Monter beskyttelsesplate i midten.

## DIFFERENSIAL FORAN

### Anbefalt olje for differensial foran

XPS-oljen er spesielt utviklet og testet for å tilfredsstille kravene til smøring av denne differensialen. BRP anbefaler sterkt å bruke sin XPS-olje.

MERKNAD
<b>Ikke bruk andre oljetyper til etterfylling.</b>

<b>Anbefalt XPS-olje for fremre differensial</b>
75W90 syntetisk girolje
<b>Alternativ hvis XPS-produkt ikke er tilgjengelig</b>
75W90 (API GL-5) syntetisk girolje

### Kontroll av oljenivå i fremre differensial

1. Parker kjøretøyet på et jevnt underlag.
2. Sett giret i PARKERING og stopp motoren.
3. Rengjør området rundt oljenivåpluggen for fremre differensial.

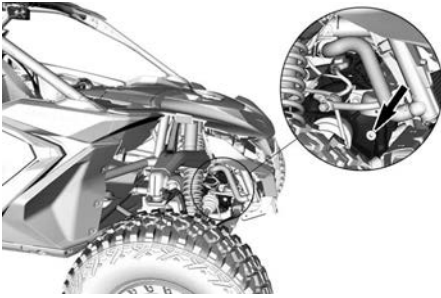

4. Fjern pluggen og O-ring.

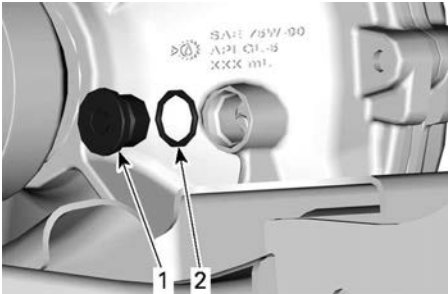

1. Oljenivåplugg
2. O-ring

5. Kontroller oljenivået. Det skal være ved toppen på den ytterste gjen-  
gen i oljenivåhullet.

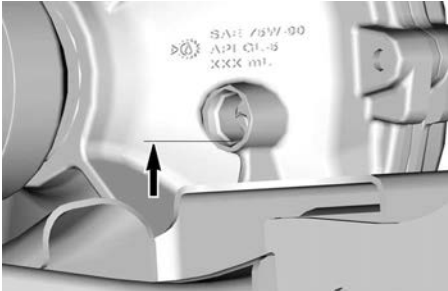

6. Fyll en sprøyte med anbefalt olje for fremre differensial for å justere oljenivået. Se *Anbefalt olje for fremre differensial*.
7. Fyll olje gjennom hullet inntil den er på korrekt nivå.
8. Inspiser oljenivåpluggens O-ring. Skift ut om nødvendig.

9. Sett på plass oljenivåpluggen med O-ring, og trekk til i henhold til spesifikasjonene.

Tiltrekkingsmoment	
Oljenivåplugg for fremre differensial	16,5 ± 2,5 Nm (146 ± 22 lbf-in)

10. Tørk av eventuelt oljesøl.

### Skifte olje i fremre differensial

1. Plasser kjøretøyet på en flat overflate.
2. Sett giret i PARKERING og stopp motoren.
3. Rengjør området rundt oljenivåpluggen.

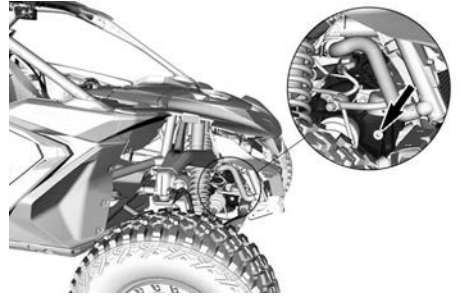

4. Fjern oljenivåpluggen og O-ring.

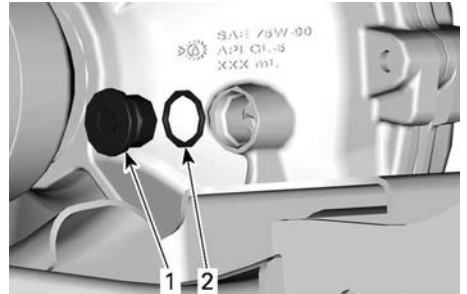

1. Oljenivåplugg
2. O-ring

5. Rengjør området rundt tappepluggen fra undersiden av kjøretøyet.

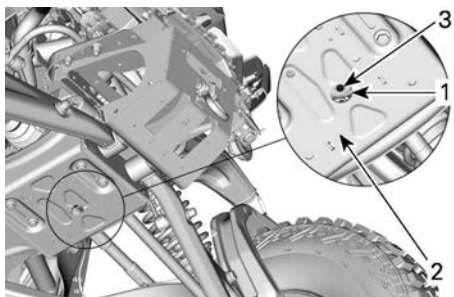

1. Tilgangshull
2. Beskyttelsesplate
3. Tappeplugg

6. Plasser en oppsamlingsbeholder under differensialen foran.
7. Du får tilgang til dreneringspluggen igjennom hullet i understellsbeskyttelsesplaten. Fjern deretter tappepluggen og O-ring.
8. Inspiser tappepluggens O-ring. Skift ut om nødvendig.
9. Når all olje er tappet fra fremre differensial, monteres tappepluggen med O-ring. Stram til spesifikasjonen.

Tiltrekkingsmoment	
Tappeplugg for fremre differensial	2,5 ± 0,5 Nm (22 ± 4 lbf-in)

10. Fyll den fremre differensialen med anbefalt olje gjennom oljenivåhullet. Se *Anbefalt olje for fremre differensial*.
11. Sørg for at oljenivået når toppen på den ytterste gjengen i oljenivåhullet.
12. Inspiser oljenivåpluggens O-ring. Skift ut om nødvendig.
13. Sett på oljenivåpluggen med O-ring. Stram til spesifikasjonen.

Tiltrekkingsmoment	
Oljenivåplugg for fremre differensial	16,5 ± 2,5 Nm (146 ± 22 lbf-in)

14. Tørk av eventuelt oljesøl.

## SLUTTOVERFØRING BAK

### *Anbefalt olje på sluttoverføringen*

XPS-oljen er spesielt utviklet og testet for å tilfredsstille kravene til smøring av dette sluttrevet.

BRP anbefaler sterkt å bruke sin XPS-olje.

### MERKNAD

**Ikke bruk andre oljetyper til etterfylling.**

### XPS anbefalt olje på sluttoverføringen

75W140 syntetisk girolje

**Hvis XPS-produktene ikke er tilgjengelige**

Bruk en 75W140 syntetisk girolje som er i overensstemmelse med API GL-5 spesifikasjon.

### *Kontroll av oljenivå i sluttoverføringen bak*

1. Parker kjøretøyet på et jevnt underlag.
2. Sett giret i PARKERING og stopp motoren.
3. Rengjør området rundt oljenivåpluggen for bakre sluttrev fra venstre side.



4. Fjern det bakre sluttrevets oljenivåplugg og O-ring.

5. Kontroller oljenivået. Oljen skal være på nivå med nederste kant av hullet.
6. Fyll en sprøyte med anbefalt olje for å justere oljenivået. Se *Anbefalt olje for sluttnev*.
7. Fyll en liten mengde med olje gjennom oljenivåhullet til oljenivået når bunnen av hullet.
8. Inspiser oljenivåpluggens O-ring. Skift ut om nødvendig.
9. Sett på plass oljenivåpluggen med O-ring, og trekk til i henhold til spesifikasjonene.

Tiltrekkingsmoment	
Oljenivåplugg for bakre sluttnev	$5 \pm 0,6 \text{ Nm}$ ( $44 \pm 5 \text{ lbf-in}$ )

### Skifte olje på sluttoverføringen bak

1. Parker kjøretøyet på et jevnt underlag.
2. Sett giret i PARKERING og stopp motoren.
3. Rengjør området rundt oljenivåpluggen for bakre sluttnev fra venstre side.



### OLJENIVÅPLUGG

4. Rengjør området rundt den magnetiske tappepluggen fra høyre side.

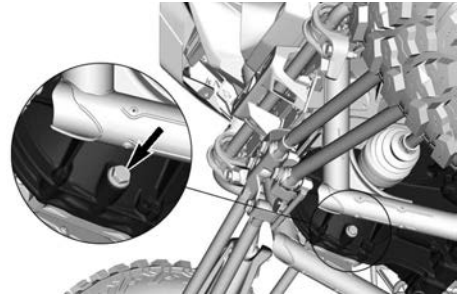

### MAGNETISK TAPPEPLUGG - BESKYTTELSESPLEATE IKKE VIST

5. Plasser en oppsamlingsbeholder under den magnetiske tappepluggen.
6. Fjern den magnetiske tappepluggen og kast tetningsringen.

### MERK:

La oljen renne helt ut av sluttnev.

7. Fjern sluttnevets oljenivåplugg og O-ring.
8. Rengjør den magnetiske tappepluggen for metallspen og rester.

### MERK:

Små metallspen er akseptabelt.

9. Sett på plass den magnetiske tappepluggen med en ny tetningsring, og trekk til i henhold til spesifikasjonene.

### MERKNAD

**Bruk aldri en tetningsring mer enn én gang. Skift alltid ut med nye.**

### MERK:

La oljen renne helt ut av sluttnev før pluggen monteres.

Tiltrekkingsmoment	
Tappeplugg på bakre sluttnev	$30 \pm 3 \text{ Nm}$ ( $22 \pm 2 \text{ lbf-ft}$ )

10. Fyll en sprøyte med anbefalt olje. Se *Anbefalt olje for sluttnev*.

11. Fyll olje gjennom hullet inntil den er på nivå med nederste kant av hullet.
12. Inspiser oljenivåpluggens O-ring. Skift ut om nødvendig.
13. Sett på plass oljenivåpluggen med O-ringen, og trekk til i henhold til spesifikasjonene.

Tiltrekkingsmoment	
Oljenivåplugg for bakre sluttred	$5 \pm 0,6 \text{ Nm}$ ( $44 \pm 5 \text{ lbf-in}$ )

## BATTERI

### Batterivedlikehold

#### MERKNAD

Lad aldri et batteri mens det er montert i kjøretøyet.

Disse kjøretøyene er utstyrt med et VRLA-batteri (ventilregulert blysyrefritt batteri). Dette er et vedlikeholdsfritt batteri, og det er ikke nødvendig å etterfylle vann for å justere elektrolyttnivået.

#### MERKNAD

Den forseglede toppen på batteriet må ikke tas av.

### Tilgang til batteriet

Få tilgang til batteriet gjennom servicepanelet bak førersetet. Se *Demontering og montering av et sete*.

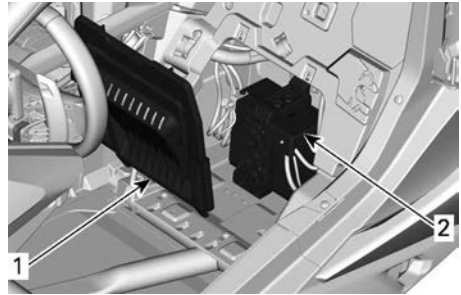

1. Servicepanel
2. Batteri

### Fjerne batteriet

1. Fjern sekskant-hodeskruen og låseskivene som fester den svarte kabelen til den negative (-) terminalen på batteriet. Koble deretter fra kabelen.

#### MERKNAD

Følg alltid denne rekkefølgen for demontering. Koble alltid fra den SVARTE (-) kabelen først.

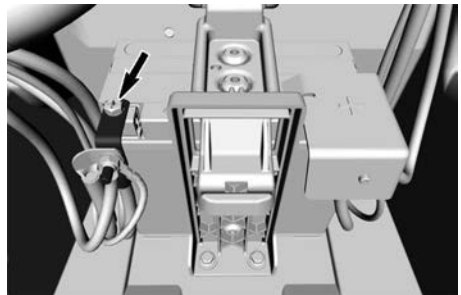

2. Fjern de to sekskant-hodeskruene og flate skivene som fester batteriholderen til bunnen av batterirommet.

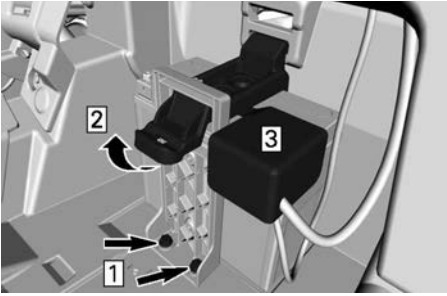

1. Fjern skruer
2. Trekk oppover
3. Fjern lokk

3. Trekk oppover i holderen og fjern det.
4. Fjern hetten på den positive terminalen.
5. Fjern sekskant-hodeskruen og låseskivene som fester den røde kabelen til den positive (+) terminalen på batteriet. Koble deretter fra kabelen.

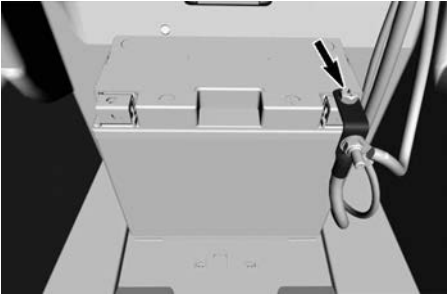

6. Fjern batteriet.

### Rengjøre batteriet

Rengjør batteriet, batterihuset og batteripolene med en blanding av bakepulver og vann.

Fjern eventuell korrosjon fra terminalene og polene til batteriet med en hard stålborste. Batterihuset bør rengjøres med en myk børste og en bakepulverløsning.

### Montere batteriet

1. Plasser batteriet i batterirommet.

2. Koble den røde kabelen til den positive (+) terminalen på batteriet med en sekskant-hodeskruen og låseskiver. Stram til spesifikasjonen.

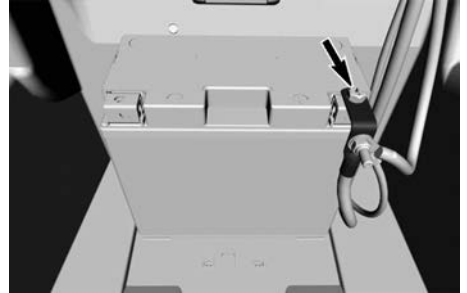

### MERKNAD

**Følg alltid denne rekkefølgen for montering. Koble alltid til RØD (+) kabel først.**

### Tiltrekkingsmoment

Positiv terminalskruen	5,0 ± 0,5 Nm (44 ± 4 lbf-in)
------------------------	---------------------------------

3. Plasser beskyttelseshetten over den positive terminalen.
4. Plasser batteriholderen på batteriet. Sørg for at den øvre delen av holderen er korrekt festet i sporet.

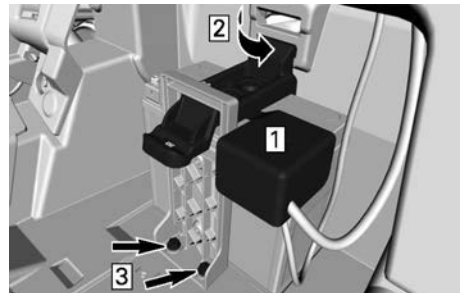

1. Plasser hetten på den positive terminalen
2. Sett holder i spor
3. Monter skruer og skiver
5. Monter de to festeskruene og flate skivene for batteriholderen. Stram til spesifikasjonen.

Tiltrekkingsmoment	
Festeskruer for batteriholder	$5 \pm 1 \text{ Nm}$ ( $44 \pm 4 \text{ lbf-in}$ )

6. Koble den svarte kabelen til den negative (-) terminalen på batteriet med en sekskant-hodeskrue og låseskiver. Stram til spesifikasjonen.

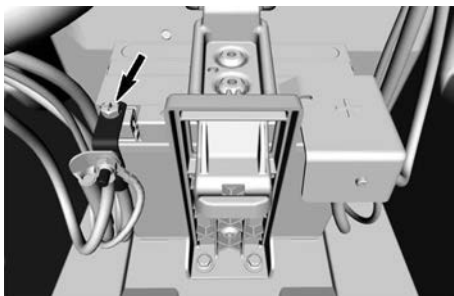

Tiltrekkingsmoment	
Negativ terminalskruer	$5,0 \pm 0,5 \text{ Nm}$ ( $44 \pm 4 \text{ lbf-in}$ )

## SIKRINGER

### Bytting av en sikring

Hvis en sikring er røket, må du bytte den med en sikring med samme ampereverdi.

### MERKNAD

**Bruk aldri sikringer med høyere kapasitet da dette kan forårsake alvorlig skade.**

1. Fjern O-ringene som er montert på begge låser for å åpne sikringsboksen.

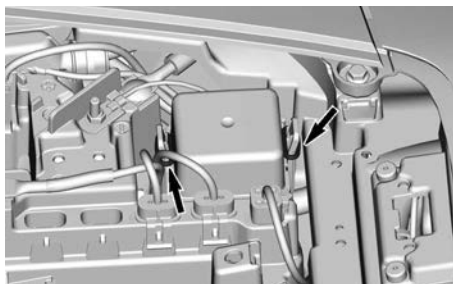

2. Press begge tapper mot dekslet og trekk det oppover.

### Plasseringer av sikringsboks og sikringsholder

#### Sikringsboks foran

Sikringsboksen foran befinner seg under det fremre sikringsboksdekslet midt på dashbordet.

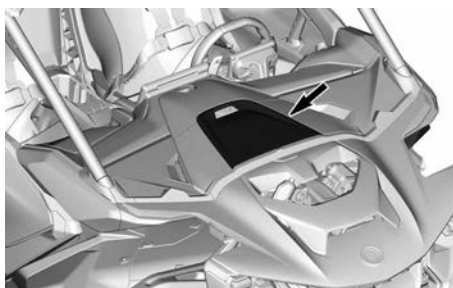

DEKSEL PÅ SIKRINGSBOKS FORAN

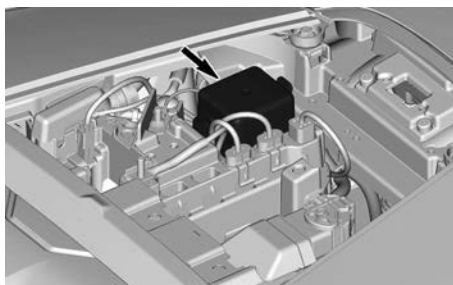

SIKRINGSBOKS FORAN

#### Sikringsholdere

Sikringsholderne befinner seg også under det fremre sikringsboksdekslet ved siden av sikringsboksen.



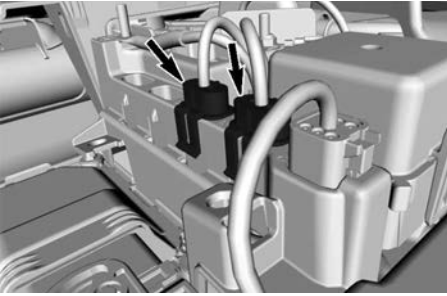

## Smeltekontakter

Det er to smeltekontakter på kjøretøyet. En av dem er plassert i nærheten av den fremre sikringsboksen.

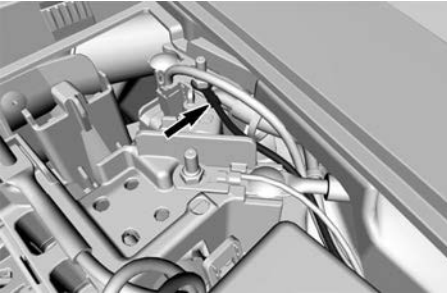

Den andre er plassert under midtkonsollen.

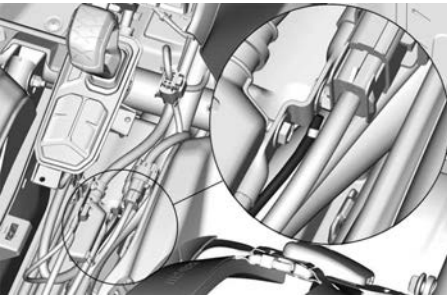

Hvis en smeltekontakt går, kan du ta kontakt med en *Can-Am Off-Road*-forhandler.

## Bakre sikringsbokser

De bakre sikringsboksene er plassert på bakre ledeplatedeksel bak

førersetet. Disse inkluderer motorsikringsboksen og kjøretøyets sikringsboks.

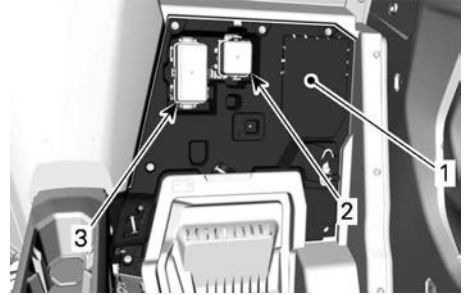

1. Bakre skillevegg
2. Sikringsboks for motoren
3. Sikringsboks for kjøretøyet

## Beskrivelser av sikringsboks og sikringsholder

### Sikringsboks foran

Sikringsboks foran		
Nr.	BESKRIVELSE	KAPASITET
F7	Føler og bryter lys	10 A
F11	Frontlys	10 A
F12	DC1-DC3	10 A
F14	ACC-pol	20 A
F16	Baklys	10 A
F22	BCM SAS (hvis montert)	20 A
F23	BCM Smart Lock	20 A
R3	Tilbehørsrelé	—
R4	Frontlyktrelé (R2)	—
R8	BRK-relé	—

## Sikringsholdere

Sikringsholdere		
Nr.	BESKRIVELSE	KAPASITET
F2	DPS	40 A
F29	10,25 tommers fargeberøringsdi splay (hvis utstyrt)	20 A

## Bakre sikringsboks - Kjøretøy

Bakre sikringsboks - Kjøretøy		
Nr.	BESKRIVELSE	KAPASITET
F4	Speedometer-rele	10 A
F5	Coil/SS1-SS2	10 A
F6	ECM	10 A
F8	Nøkkelbryter/klokke	10 A
F17	Motorturbo ladeluftkjøler	25 A
F18	EVAP Lambda	10 A
F28	Drivstoffpumpe	10 A
F34	Hovedrelé lampe	25 A
F35	Injektor - Hastighetsføler - Oksygenføler	10 A
R1	Motorvifte-relé	—
R2	Hovedrele	—
R10	Motorturbo ladeluftkjøler vifterelè 1	—

## Bakre sikringsboks - Motor

Bakre sikringsboks - Motor		
Nr.	BESKRIVELSE	KAPASITET
F17	Motorturbo ladeluftkjøler vifte 1	25 A
F27	Girkasse ACT	25 A
F30	Girkasse vifte 1	15 A
F31	Girkasse vifte 2	15 A
F32	Ladeluftkjøler vifte 2	25 A
R5	Girkassevifte-rele	—
R10	Motorturbo ladeluftkjøler vifterelè 2	—

## Smeltekontakter

Smeltekontakter		
Nr.	BESKRIVELSE	KAPASITET
FL-1	Sikringslink 1	14 AWG
FL-2	Sikringslink 2	14 AWG

## LYS

### Skifte lyspære

Det er ikke nødvendig å skifte pære på dette kjøretøyet.

Det er utstyrt med LED-lys. Denne teknologien har vist seg å være svært pålitelig.

I tilfelle et lys ikke virker, må du få det kontrollert av en autorisert Can-Am Off-Road-forhandler, et verksted eller person etter eget valg.

### Justering av frontlysene

1. Fjern dekselet på frontlyset.

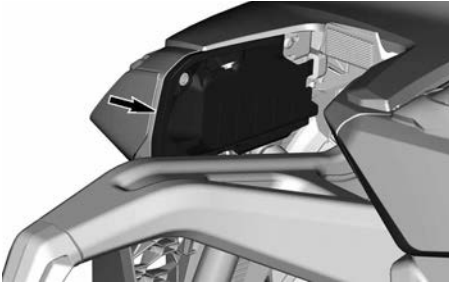

2. Dreii justeringsskruene for å justere frontlysenes høyde etter behov. Skruen for stråleretning er plassert under frontlysmoduleen.

### MERK:

Juster venstre og høyre frontlys jevnt.

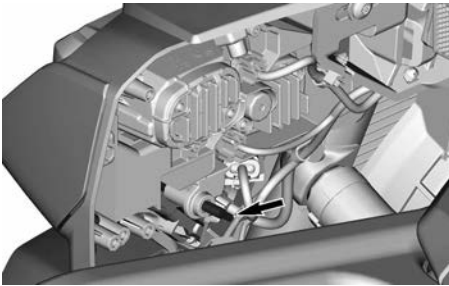

## TENNPLUGGER

### Tennpluggtilgang

For å få tilgang til tennpluggene må ladeluftkjøleren fjernes.

1. Koble fra de to viftekontaktene til ladeluftkjøleren. Fjern deretter vifteledningen fra plastkrokene.

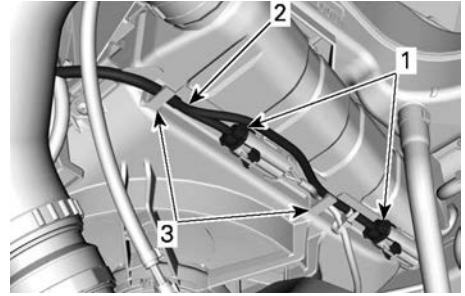

### HØYRE BAKHJULSBRØNN

1. Viftekontakter
2. Vifteledninger
3. Plastkroker

2. Løsne slangeklemmene på venstre og høyre ladeluftkjølerslanger. Koble deretter fra slangene fra ladeluftkjøleren.

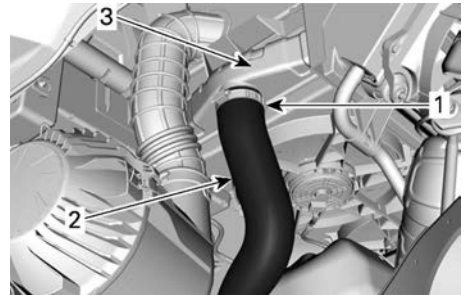

### VENSTRE BAKHJULSBRØNN

1. Slangeklemme
2. Venstre ladeluftkjølerslange
3. Intercooler

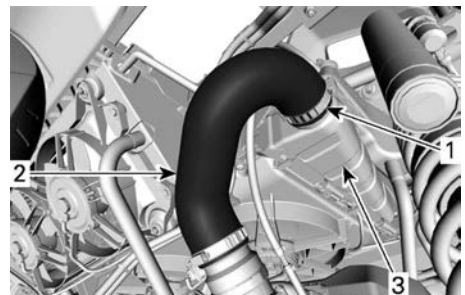

### HØYRE BAKHJULSBRØNN

1. Slangeklemme
2. Høyre ladeluftkjølerslange
3. Intercooler

3. Fjern plastnaglen på toppen av luftinntaksgrillen.

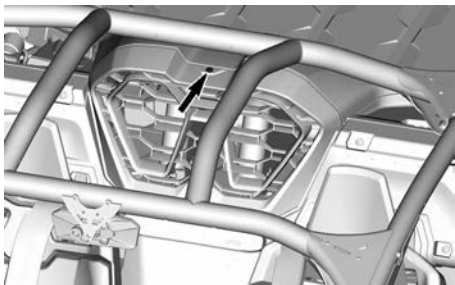

4. Trekk forover for å fjerne luftinntaksgrillen.

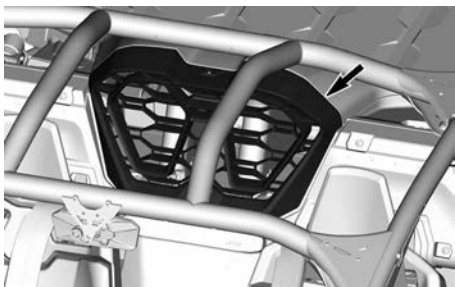

5. Fjern plastnaglen og skruene som sikrer luftinntaksenheten til bagasjestativet. Fjern deretter luftinntaksenheten.

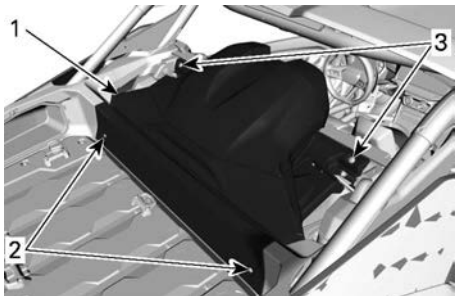

1. Luftinntaksenhet  
2. Plastfester  
3. Skruer

6. Fjern skruene og flate skiver fra bagasjestativet. Fjern deretter bagasjestativet.

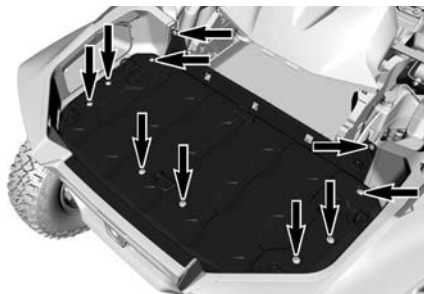

7. Fjern skruene som holder de akustiske ledeplatene på ladeluftkjølerstøtten og chassiset. Fjern deretter ledeplaten på hver side av ladeluftkjøleren.

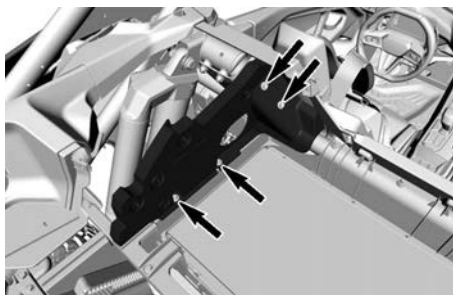

**AKUSTISK LEDEPLATE - VENSTRE - TYPEBILDE**

8. Fjern bolten og den flate skiven som fester kjølevæskebeholderen til ladeluftkjølerstøtten. Flytt den deretter til siden.

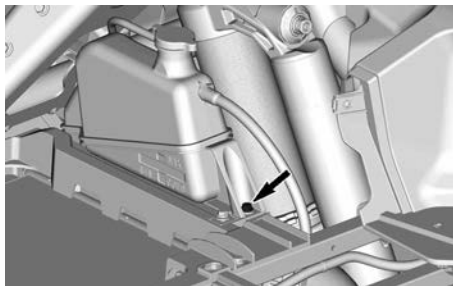

9. På venstre side løsnes luftfilterinntaksslangen fra ledeplaten på siden.

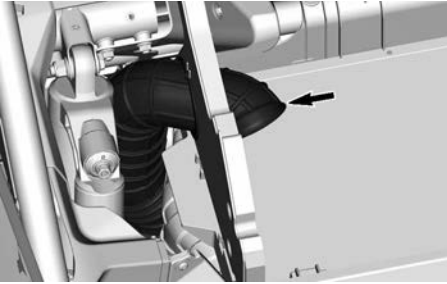

10. Fjern skruene fra ladeluftkjølerstøtten. Fjern deretter ladeluftkjøleren.

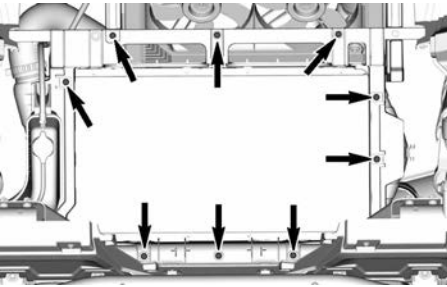

Tennpluggene er nå tilgjengelige.

Når de ovennevnte komponentene monteres igjen, må det tas hensyn til følgende:

Tiltrekkingsmomenter	
Klemmer for ladeluftkjøler slanger	$6 \pm 0,5 \text{ Nm}$ ( $53 \pm 4 \text{ lbf-in}$ )
Skruer for luftinntaksenhet	$2,5 \pm 0,5 \text{ Nm}$ ( $22 \pm 4 \text{ lbf-in}$ )
Skruer for bagasjestativ	$3,5 \pm 0,5 \text{ Nm}$ ( $31 \pm 4 \text{ lbf-in}$ )
Skruer for akustisk ledeplate (inn i chassis)	$8 \pm 1 \text{ Nm}$ ( $71 \pm 9 \text{ lbf-in}$ )
Skruer for akustisk ledeplate (inn i	$5,5 \pm 0,5 \text{ Nm}$ ( $49 \pm 4 \text{ lbf-in}$ )

### Tiltrekkingsmomenter

ladeluftkjøler støtte)	
Skrue for kjølevæskebe holder	$4,5 \pm 0,5 \text{ Nm}$ ( $40 \pm 4 \text{ lbf-in}$ )
Klemme for luftinntaksslan ge	$6 \pm 0,5 \text{ Nm}$ ( $53 \pm 4 \text{ lbf-in}$ )
Skruer for ladeluftkjøler støtte	$8 \pm 1 \text{ Nm}$ ( $71 \pm 9 \text{ lbf-in}$ )

### Fjerning av tennplugger

1. Kople fra tennspole-kontakten.
2. Ta ut skruen for tennspolen.

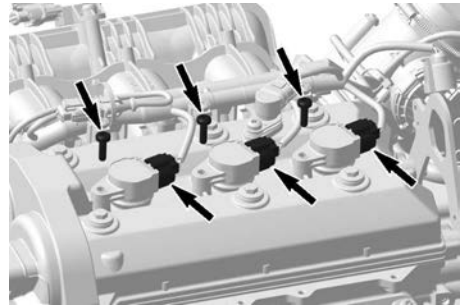

3. Ta av tenningsspolene med pakninger fra tennpluggen ved å dreie spolen fra side til side mens du trekker opp.

### MERKNAD

**Ikke øv trykk på tenningsspolen med noe slags verktøy.**

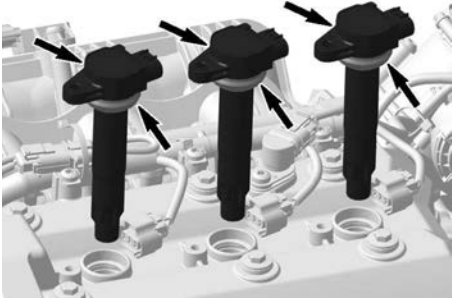

4. Bruk lite moment på tennpluggen hvis du bruker en tennpluggnøkkel.

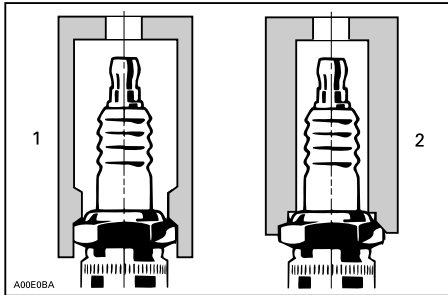

1. Godkjent pluggnøkkel  
2. Feil pluggnøkkel

5. Rengjør tennplugghullet med trykkluft.  
6. Ta ut tennpluggen.  
7. Bruk tennspolen som en trekker for å trekke ut tennpluggen fra hullet.

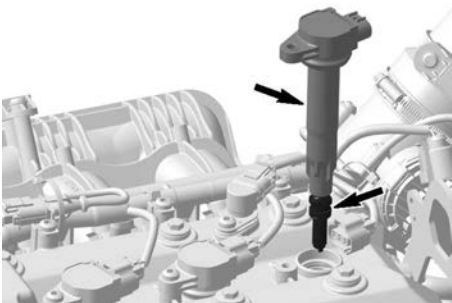

### Inspeksjon av tennpluggen

1. Bruk bladføler og kontroller elektroavstanden i henhold til spesifikasjon.

Tennplugg	
Produsent og type	NGK SILMAR9F7
Elektrodeavstand	0,6- 0,7 mm (0,024 - 0,028 tommer)

### MERKNAD

Skift tennpluggen hvis den ikke overholder spesifikasjonen.

### Feilsøking for tilsmusset tennplugg

1. Tilsmussing av tennpluggen kan føre til uregelmessig kjøring eller feilttenning av motoren, redusert motorhastighet pga. feilttenning, redusert ytelse og økt drivstofforbruk.
2. Mulige årsaker kan være: bruk av feil eller dårlig drivstoff, defekt tenningsystem, feil tenningspluggap, tap av kompresjon, eller smøreolje i forbrenningskammeret.
3. En tilsmusset tennplugg har enten våte eller tørre svarte karbonrester. Slike belegg danner en konduktiv forbindelse mellom den midtre elektroden og jordingselektroden.

## Tennplugganalyse

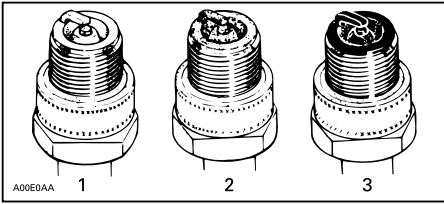

### TYPISK

1. Overopphetet (lysegrå, hvit)
2. Normal (lysebrun, brun)
3. Skitten (svart, våt eller tørr, mørke rester, grå, smeltet belegg)

Pluggsiden viser tilstanden til motoren, driftsforhold, kjøremetode og drivstoffblanding. Tennpluggen bør derfor inspiseres med fastsatte mellomrom og pluggsiden undersøkes (dvs. delen av pluggen som stikker inn i forbrenningskammeret).

### Installere tennplugg

1. Før du monterer må du sørge for at kontaktflaten på topplokket og tennpluggen er fri for smuss.
2. Skru inn tennpluggen for hånd i topplokket, og trekk til med en momentnøkkel og en passende hylse.

Tiltrekkingsmoment	
Tennplugg	14 ± 1 Nm (124 ± 9 lbf·in)

3. Monter tenningsspolen på tennpluggen.

Tiltrekkingsmoment	
Tennings coilskrue	9 ± 1 Nm (80 ± 9 lbf·in)

## DRIVAKSELMANSJETTER

### Inspesjon av drivakselmansjetten

1. Foretå en visuell inspeksjon av tilstanden til drivakselbelgene.

2. Se etter sprekker, rifter eller andre skader på mansjettene.
3. Skift ut ødelagte mansjetter etter behov.

## HJULLAGER

### Inspisere hjullager

1. Løft opp og støtt under kjøretøyet.
2. Trykk og dra i hjulets overkant for å se om det er slark.



3. Oppsøk en autorisert Can-Am Of-Road-forhandler, et verksted eller person etter eget valg hvis det er stor slark.

## FELGER OG DEKK

### Demontering av hjul

1. Løsne mutrene, og løft deretter opp og støtt under kjøretøyet.
2. Ta av mutrene, og ta deretter av hjulet.

### Montering av hjul

1. Sørg for at hjulboltene er fri for smuss eller metallspen.

### ⚠ ADVARSEL

**Ikke bruk noen type smøremiddel på boltene eller muttergjengene før stramming.**

2. Løft hjulet inn på boltene.
3. Monter hjulboltmuttere og stram for hånd til den sitter fast.

**MERKNAD**

Bruk alltid anbefalte hjulmutrer for den aktuelle felgtypen. Bruk av andre typer hjulmutre kan skade felgen eller boltene.

4. Trekk til med angitt tiltrekkingmoment i angitt rekkefølge.

**Tiltrekkingmoment**

Hjulmutrer	120 ± 5 Nm (88,5 ± 4 lbf-ft)
------------	---------------------------------

**Dekktrykk****⚠ ADVARSEL**

Dekkenes lufttrykk har stor innvirkning på kjøretøyets manøvreringsegenskaper og stabilitet. Utilstrekkelig trykket kan føre til dekk å slippe ut luften og rotere på hjulet.

Ved for høyt trykk kan dekket punktere. Følg alltid anbefalt dekktrykk.

Bruk ALDRI hjultrykk som er under minimum. Det kan føre til at dekket løsner fra felgen.

Kontroller dekktrykket når dekkene er kalde, før du bruker kjøretøyet. Dekktrykket varierer med temperatur og høyde over havet. Kontroller trykket på nytt hvis noen av disse forholdene endres.

Du finner riktig dekktrykk på dekalen *Dekktrykk og maksimal belastning*.

**MERK:**

Selv om dekkene er utformet for terrengkjøring, kan punktering kan inntruffe. Det anbefales derfor å ta med en dekkmåler, dekkpumpe og reparasjonssett ved kjøring.

**Kontrollere dekk**

1. Kontroller om det er skader og slitasje på dekkene.
2. Skift om nødvendig ut.

**Bytte dekk**

Dekkbytte skal utføres av en autorisert Can-Am Off-road-forhandler, reparasjonsverksted eller en annen kompetent person.

**⚠ ADVARSEL**

Bytt dekkene bare med samme type og størrelse som originaldekkene.

For dekkmønstre som er retningsbestemt må du passe på at dekkene settes på med riktig rotasjonsretning.

Dekkenes må byttes, av en person med erfaring, i henhold til standarder og verktøy som brukes av dekkleverandører.

**Montering av dekk på dekkvulstfelger**

1. Monter dekket på hjulet:
  1. På motsatt side av vulsten påføres dekkmonterings-smøreolje både på den indre vulsten av dekk og på hjul for å sørge for at det sitter riktig når dekket pumpes opp. Monter vulsten på dekket over felgen.
  2. Plasser dekkets ytre dekkvulst på skulderen av dekkvulstens indre ring, og sentrer dekket.



**MERKNAD**

Forskjellen mellom det minste gapet og det største gapet bør ikke overstige 3 mm (1/8 in).



1. Dekket ytre dekkvulst
  2. Skulderen til dekkvulstlåssets indre ring
2. Sett inn alle dekkvulstlåsskrue. Skru først til alle skrue for hånd for å unngå å skade gjenger og skru skjevt.
  3. Trekk til dekkvulstlåsskruene i henhold til spesifikasjoner og riktig tiltrekkingsrekkefølge:

**MERK:**

For å sikre jevnt trykk på vulstlåslemmeringen, må du trekke til skruene **noen få omdreininger om gangen**.

**Tiltrekkingsmoment**

Felglåsskrue  
(FØRSTE  
DREIEMO  
MENT)

$4 \pm 1 \text{ Nm}$   
( $35 \pm 9 \text{ lbf-in}$ )

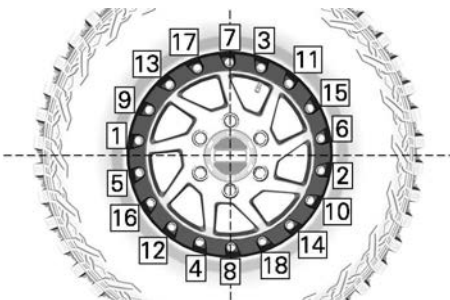

TYPISK – STRAMMESEKVENNS

**Tiltrekkingsmoment**

Felglåsskrue  
(ANDRE  
DREIEMO  
MENT)

$14 \pm 1 \text{ Nm}$   
( $124 \pm 9 \text{ lbf-in}$ )

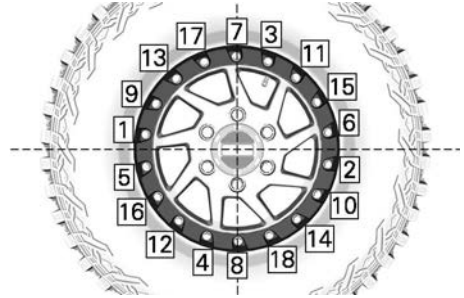
**TYPISK – STRAMMESEKVENNS**

4. Nå sjekker du om dekket fremdeles er sentrert på hjulet. Plasser på nytt hvis det er nødvendig.
5. Trekk til felglåsskruene en  **tredje gang** i angitt rekkefølge:

**Tiltrekkingsmoment**

Felglåsskrue  
(TREDJE  
DREIEMO  
MENT)

$29 \pm 1 \text{ Nm}$   
( $21 \pm 1 \text{ lbf-in}$ )

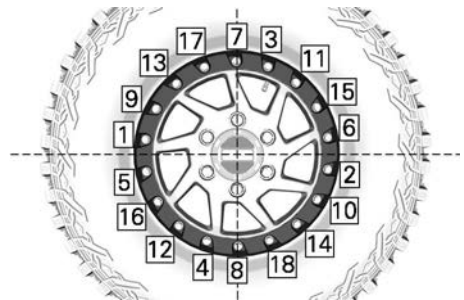
**TYPISK – STRAMMESEKVENNS****MERK:**

Klemmeringen til felglåsen skal være i kontakt med felglåsens indre ring. Klemmeringen til felglåsen kan bøyes litt slik at den passer til dekket. **DETTE ER NORMALT.**

6. Verifiser gapet mellom dekket og felglåsens klemring. Avstanden skal være jevn rundt hele ringen.

### MERKNAD

Forskjellen mellom det minste gapet og det største gapet bør ikke overstige 3 mm (1/8 in).

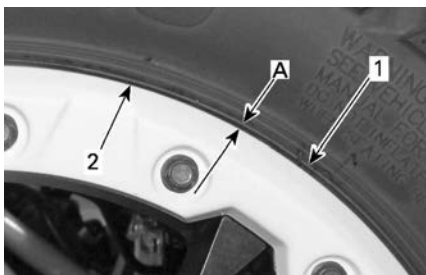

1. Dekk
  2. Kant på klemmering til felglås
1. Lik åpning rundt hele vulstlås-klemmeringen

7. Hvis åpningen ikke er akseptabel, fortsett som følger:

1. Løsne alle skruene.
2. Kontroller dekkets plassering på felgen, og endre om nødvendig plasseringen.
3. Utfør tiltrekkingssrekkefølgen på nytt som tidligere angitt.

8. Trekk til felglåsskruer en **siste** gang i angitt rekkefølge:

Tiltrekkingmoment	
Felglåsskruer (SISTE DREIEMOMENT)	29 ± 1 Nm (21 ± 1 lbf-ft)



### TYPISK – SISTE STRAMMESEKVENNS

9. Pump opp dekket slik at den indre vulsten på dekket glir på plass på felgen. Bruk alltid sikre arbeidsrutiner, for eksempel ved å bruke et dekk sikringsbur.

### ⚠ ADVARSEL

Du må aldri overskride dekkets anbefalte makstrykk for dekkringer.

## FJÆRING

### Inspeksjon av fjæringen

Oppsøk en autorisert Can-Am Off-road-forhandler, et verksted eller andre kvalifiserte personer hvis du oppdager problemer.

### Støtdempere

1. Kontroller om det er lekkasjer, slitasje på demperstopper eller andre skader på støtdemperen.
2. Kontroller at festene fortsatt er godt tiltrukket.

Tiltrekkingmoment	
M14 bolt	140 ± 10 Nm (103 ± 7 lbf-ft)

### Opphengsarmer foran

1. Kontroller om opphengsarmene er sprukket, bøyd eller har andre skader.

2. Stram boltene på opphengsarmene på nytt i henhold til spesifikasjoner ved kjørehøyde.

### MERKNAD

Unngå skader på opphengsbøsning ved aldri å løfte kjøretøyet fra bakken for å stramme opphengsarmfestene. Hvis mulig bør du alltid bruke strammemoment på bolthode og ikke ved å bruke mutteren for å gi best mulig feste.

#### Tiltrekkingsmoment

Bolter for øvre opphengs arm	185 ± 5 Nm (136 ± 4 lbf-ft)
Bolter for nedre opphengs arm foran	185 ± 5 Nm (136 ± 4 lbf-ft)
Bolter for nedre opphengs arm bak	240 ± 5 Nm (177 ± 4 lbf-ft)

#### Bakre bærearmer

1. Kontroller om bakakselarmene er skjeve, sprukket eller bøyd.
2. Stram opphengsarmene på nytt i henhold til spesifikasjoner.

### MERKNAD

Opphengsarmene må strammes på M14-bolthodet og ikke på mutteren (hvis mulig) for å sikre optimal klemming.

#### Tiltrekkingsmoment

Alle M14 bolter)	170 ± 20 Nm (125 ± 157 lbf-ft)
------------------	-----------------------------------

#### Stabilisatorstag

1. Kontroller om stabilisatorstagene er sprukket, bøyd eller har andre skader.

#### Smøring av fjærer

#### Stabilisatorstag

1. Smør stabilisatorstagene med følgende produkt.

#### XPS Syntetisk opphengsfett

#### Plasseringer av smørenipler på stabilisatorstag

Det finnes en smørenippel under hver hylse for stabilisatorstag foran.

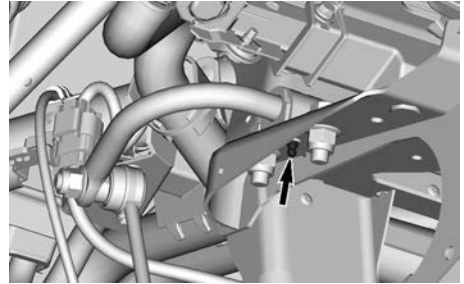

FREMRE HØYRE SIDE VIST - BAK FREMRE RADIATOR

Det finnes også en smørenippel under hver hylse for stabilisatorstag bak.

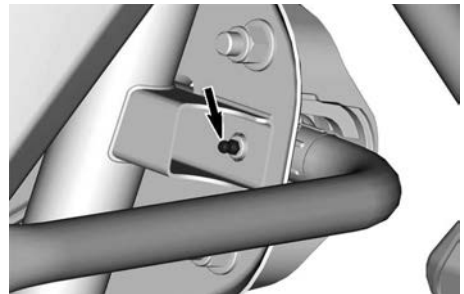

BAKRE STABILISATORSTAG - VENSTRE SIDE - TYPEBILDE

## BREMSER

### Kontroll av bremsevæsk nivå

1. Plasser kjøretøyet på en flat overflate.
2. Fjern dekelet til sikringsboksen.
3. Ta av servicedekslet foran.

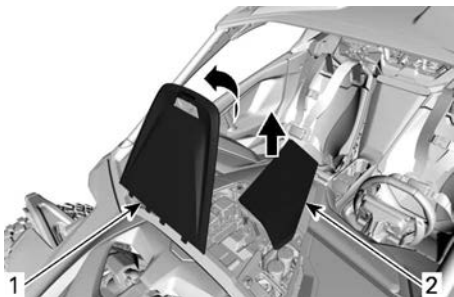

1. Deksel på sikringsboks
2. Servicedeksel i front

4. Kontroller væsknivået ved å bruke merkene på bremsevæskebeholderne. Det korrekte nivået skal være mellom merkene NEDRE og ØVRE.

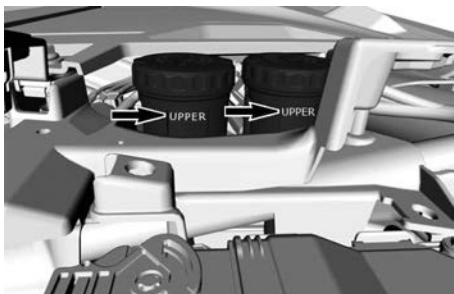

**BREMSEVÆSKEBEHOLDERE - FRA PASSASJERSIDEN**

### MERK:

Et lavt væsk nivå kan tyde på lekkasje eller slitte bremseklosser.

### Fylle på bremsevæske

1. Rengjør påfyllingslokket før du tar det av.
2. Tilsett væske etter behov. **Ikke fyll for mye.**

3. Steng filterdekselet og stram skruen i henhold til spesifikasjonene.

### MERKNAD

**Sørg for at påfyllingslokkmembranen er presset inn i hetten før du lukker bremsevæskebeholderen.**

Sørg for at påfyllingslokkmembranen er presset inn i hetten før du lukker bremsevæskebeholderen.

### Tiltrekkingsmoment

Skruer til påfyllingslokk	0,75 ± 0,2 Nm (6,6 ± 1,8 lbf-in)
---------------------------	-------------------------------------

### Anbefalt bremsevæske

Bruk kun bremsevæske som oppfyller kravene i DOT 4-spesifikasjonen.

### MERKNAD

**Unngå alvorlige skader på bremsesystemet ved å ikke bruke andre væsker enn den anbefalte. Bland heller ikke ulike væsker ved påfylling. Ikke bruk bremsevæske fra gamle eller allerede åpnete beholdere.**

### Inspeksjon av bremseser

Inspeksjon, vedlikehold og reparasjon av bremseser må utføres av en autorisert Can-Am-forhandler, et verksted eller en annen kompetent person.

Følgende bør du imidlertid kontrollere mellom besøkene hos forhandler:

- bremsevæsk nivå
- om bremsesystemet har væskelekkasje
- Bremseklosslitasje
- Smuss/støv på bremseser

**⚠ ADVARSEL**

Bytte av bremsevæske eller eventuelt vedlikehold og reparasjon av bremsesystemet må utføres av en autorisert Can-Am-forhandler.

**SIKKERHETSBELTE****Rengjøring av et sikkerhetsbelte**

1. Bruk svamp med mild såpe og vann på stroppene for å rense skitt og rester fra sikkerhetsbeltene.

**⚠ ADVARSEL**

Ikke bruk trykkvasker til rengjøring av sikkerhetsbelter eller tilhørende deler. Bruk av trykkvasker kan skade sikkerhetsbelter og tilhørende deler.

**MERKNAD**

Ikke bruk blekemidler, farger eller husholdningsrengjøringsmidler.

**VELTEBUR****Stramming av burets fester**

Strammingen av burets fester må kontrolleres jevnlig.

1. Trekk til de fremre festene i henhold til spesifikasjonen.

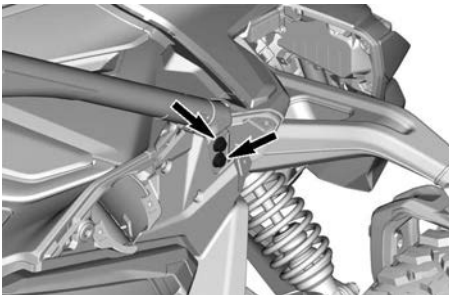

FREMRE FESTE PUNKTER – TYPEBILDE

**Tiltrekkingmoment**

M12 x 60 skruer	110 ± 10 Nm (81 ± 7 lbf-ft)
--------------------	--------------------------------

2. Trekk til de fremre festene på siden i henhold til spesifikasjonen.



FREMRE FESTE PUNKTER PÅ SIDEN – TYPEBILDE

**Tiltrekkingmoment**

M12 x 30 skruer	110 ± 10 Nm (81 ± 7 lbf-ft)
--------------------	--------------------------------

3. Trekk til de bakre festene på siden i henhold til spesifikasjonen.

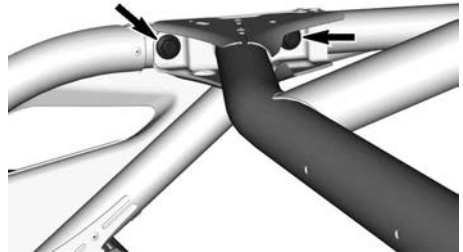

BAKRE FESTE PUNKTER PÅ SIDEN – TYPEBILDE

**Tiltrekkingmoment**

M12 x 30 skruer	110 ± 10 Nm (81 ± 7 lbf-ft)
--------------------	--------------------------------

4. Trekk til de bakre festene i henhold til spesifikasjonen.

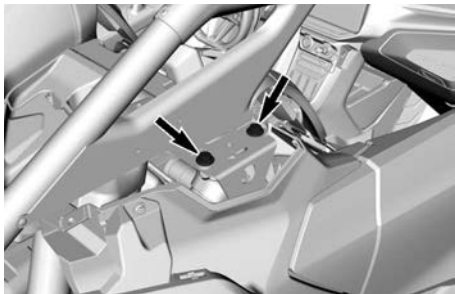

**BAKRE FESTEPUNKTER – TYPEBILDE**

<b>Tiltrekkingsmoment</b>	
M12 x 30 skruer	110 ± 10 Nm (81 ± 7 lbf-ft)

# STELL AV KJØRETØYET

## Rengjøring og beskyttelse

### MERKNAD

Ved bruk av høytrykksspyler for å rengjøre kjøretøyet må det arbeides forsiktig rundt seter, elektriske komponenter og dekaleringer. Oppretthold også god avstand mellom dysen og overflaten som vaskes.

Vær spesielt oppmerksom på steder der saltvann, søle eller rusk kan samle seg opp og potensielt forårsake:

- Brann
- Slitasje
- Forstyrrelse
- Korrosjon.

Listen omfatter, men er ikke begrenset til følgende:

- Rundt eksossystemet og mellom eksospotten og dekslet på eksospotten
- Under og rundt drivstofftanken
- Radiator
- Støtdempere
- Rundt differensialene foran og bak
- Rundt og under motoren og girkassen
- På innsiden av hjulene
- Oppe på beskyttelsesplater

### ⚠ ADVARSEL

Oppsamlet rusk kan føre til kjøretøybrann når eksosystemet er varmt og rusket er tørt.

I noen tilfeller kan dette resultere i alvorlig skade på eiendom, personskader eller til og med dødsfall.

Rengjør området rundt eksosystemet ofte og regelmessig når du kjører i myr, søle, høy eller dødt løv.

I andre situasjoner kan du rengjøre i henhold til kravene i vedlikeholdsplanen.

Hvis kjøretøyet brukes i saltvannsmiljø eller søle, må det spyles med ferskvann hvis nødvendig etter hver bruksdag for å beskytte kjøretøyet og dets komponenter.

Lakkerte deler som er skadet, bør lakkere på riktig måte for å beskytte mot rust.

Vask chassiset med varm såpevannsløsning (bruk bare mildt rengjøringsmiddel) hvis det er nødvendig. Bruk voks som ikke inneholder slipemiddel.

### MERKNAD

Rengjør aldri plastdeler med sterkt rengjøringsmiddel, avfetningsmiddel, tyner, acetone eller lignende.

Beskytt kjøretøyet med et deksel for å hindre oppsamling av støv under lagring.

### MERKNAD

Kjøretøyet må lagres på et kjølig og tørt sted og dekkes med en presenning som ikke er gjennom-siktig. Det vil hindre at solstråler og smuss påvirker plastkomponenter og kjøretøyetets finish.

## LAGRING OG KLARGJØRING FØR SESONGSTART

Hvis kjøretøyet ikke skal brukes i løpet av 4 måneder eller mer, må det lagres på riktig måte.

Hvis kjøretøyet ikke skal brukes i løpet av 21 dager eller mer, frakoples den SVARTE (-) batterikabelen.

Bruk av lavstrøms vedlikeholdslader anbefales for å holde batteriet fulladet.

Når du skal bruke kjøretøyet etter lagring, er det nødvendig med en klargjøring.

Kontakt en autorisert Can-Am Off-road-forhandler, et autorisert verksted eller en annen kompetent person som kan utføre korrekt klargjøring.

Når du leser denne brukerhåndboken, må du huske at:



### **ADVARSEL**

Tegn på en potensiell fare som, hvis den ignoreres, kan resultere i alvorlig eller dødelig personskade.



# TEKNISK INFORMASJON

# IDENTIFIKASJON AV KJØRETØYET

Kjøretøyets hovedkomponenter (motor og ramme) identifiseres via ulike serienumre. Hvis det noen gang blir nødvendig å finne disse numrene for garantiformål eller for å spore kjøretøyet ditt hvis det blir stjålet.

Det kreves at autoriserte Can-Am Off-Road-forhandlere ber om disse numrene for å fremsette garantikrav på korrekt måte.

Vi anbefaler på det sterkeste at du skriver ned alle serienumre på kjøretøyet ditt og oppgir dem til forsikrings-selskapet ditt.

## Kjøretøyets identifikasjonsnummer

VIN-dekalen er plassert på panelet under hanskerommet.

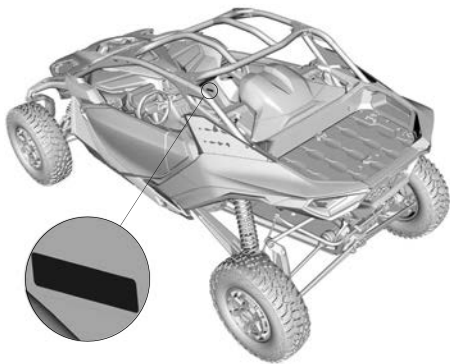

Kjøretøyet er også utstyrt med en gravert VIN-kode på rammen. Den er plassert på høyre nedre frontsteg i rammen, rett under fremre differensial.

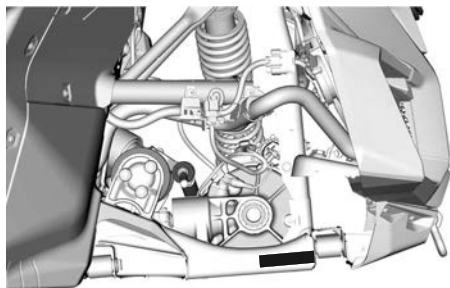

## Motorens identifikasjonsnummer

Motorens serienummerskilt er plassert på høyre side av motoren nær motoroljefilterhuset.

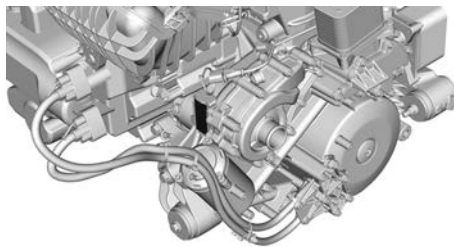

## Girkassens identifikasjonsnummer

Girkassens identifikasjonsnummer-skilt er plassert på venstre side av girkassen nær sluttrevet.

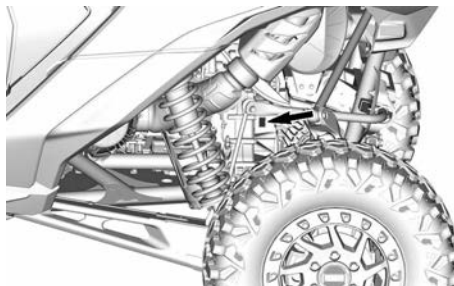

### NRMM-modeller



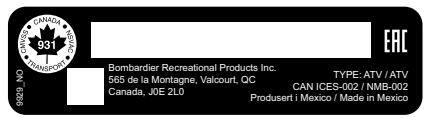

### Alle andre modeller

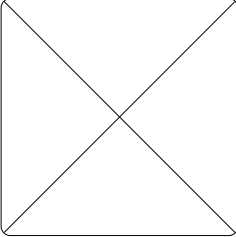

# SAMSVARSDEKALER

## Informasjon om utslippskontroll

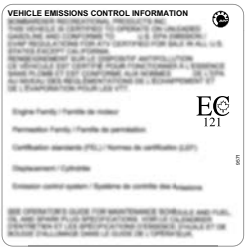
NRMM	CARB	Andre modeller
		

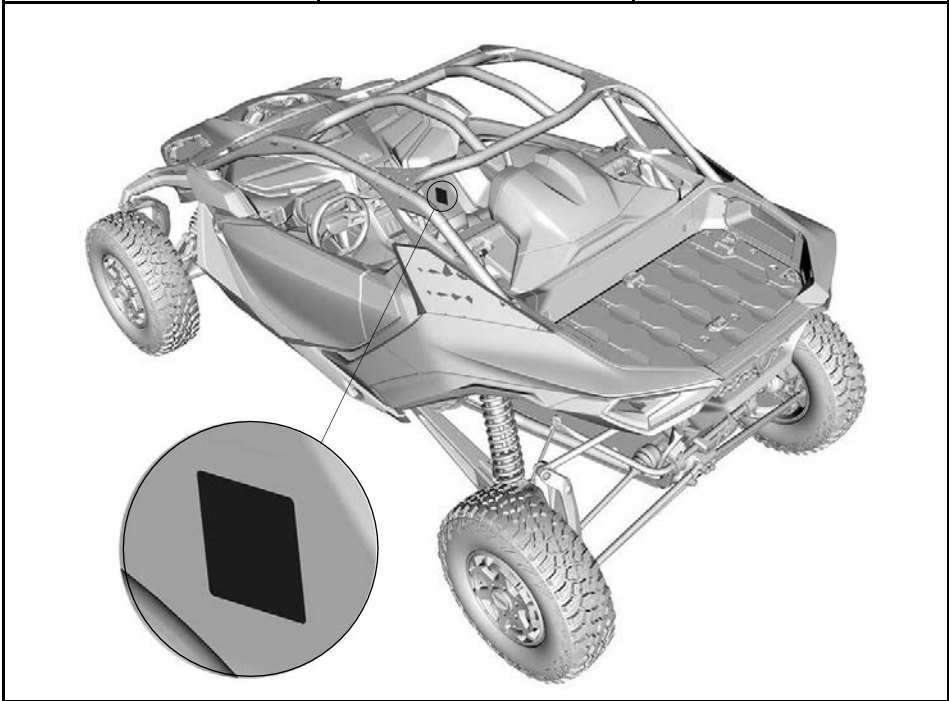

## ANSI/ROHVA-dekal

**BRP bekrefter at denne ROV overholder American National Standard for Recreational Off-Highway Vehicles, ANSI/ROHVA 1 – 2016 Standard.  
BRP certifies that this ROV complies with the American National Standard for Recreational Off-Highway Vehicles, ANSI / ROHVA 1 - 2016 Standard.**

**Denne beskyttende rullestrukturen møter ytelseskravene til ISO 3471: 2008.  
This roll over protective structure meets the performance requirements of ISO 3471: 2008.**

704906982\_NO

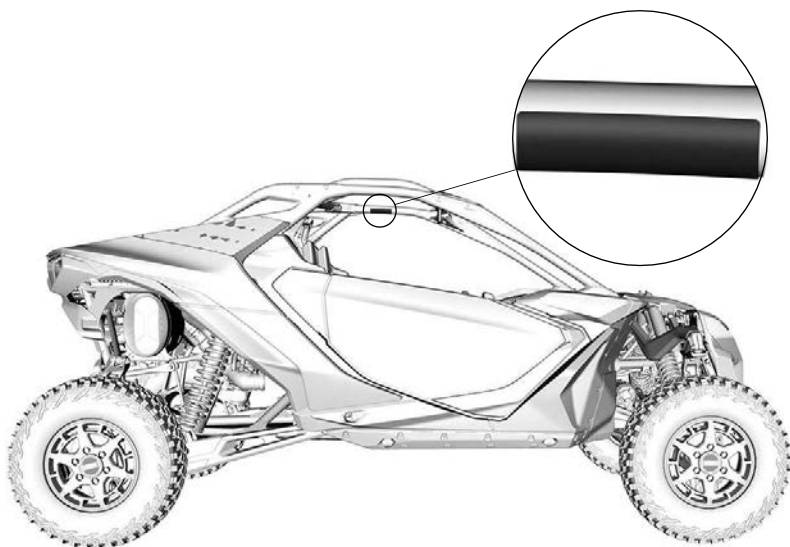

## NRMM-samsvarsdekal

**Rotax**

8938

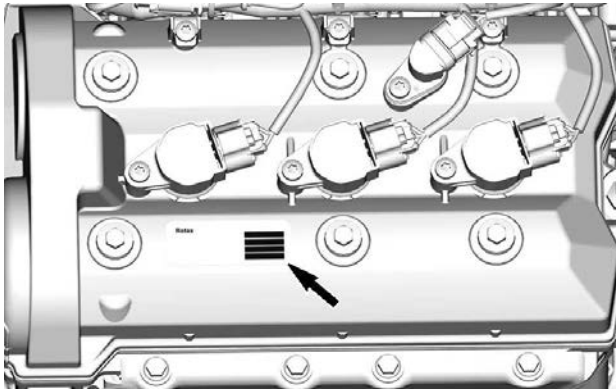
**Etanolinnhold i drivstoff**

Denne dekalen sitter i nærheten av drivstofflokket.



# DEKALER MED TEKNISK INFORMASJON

## Kontroll av motoroljenivå

### ⚠ FORSIKTIG

Finn og følg prosedyrene som er beskrevet i brukerhåndboken. Motoren i denne SSV-en er spesielt utviklet og godkjent for bruk med BRP XPS syntetisk olje for 4-takts motorer. Motoroljen og enkelte komponenter i motorrommet kan bli meget varme. Direkte kontakt kan føre til brannskår på huden.

1. Motoren MÅ være ved driftstemperatur.
2. Snøscooteren må være vannrett for å kunne utføre kontrollen.
3. La motoren gå på tomgang i minst 20 sekunder.
4. Stopp motoren, og tørk ren oljepeilepinnen.
5. Skru peilepinnen helt inn før du sjekker oljenivået.

### Nordamerikanske modeller

### Modeller utenfor Nord-Amerika

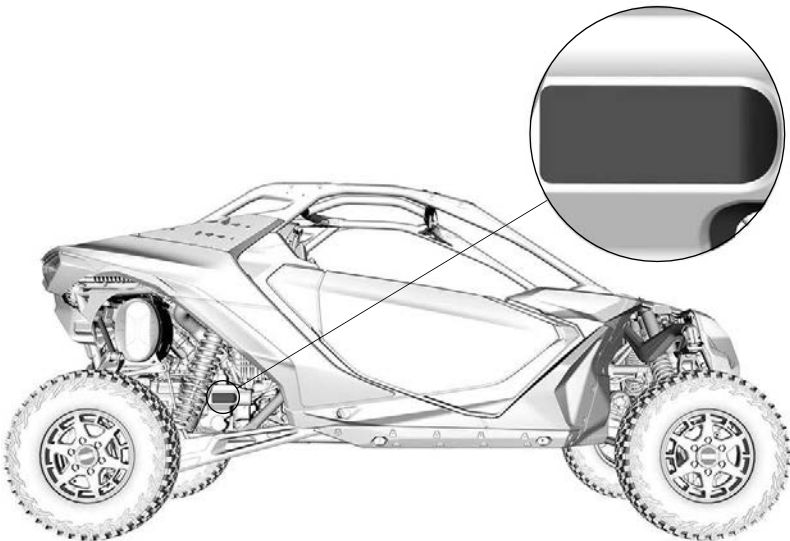
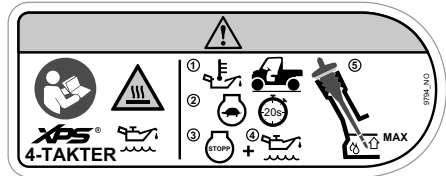

## Anbefalt drivstoff

Inne i dekselet over drivstofftanklokket

### MERKNAD

Bruk kun blyfritt drivstoff. Anbefalt oktantall: PREMIUM 91 (min (R+M)/2) eller SUPER 95 (min RON). Se brukerhåndboken

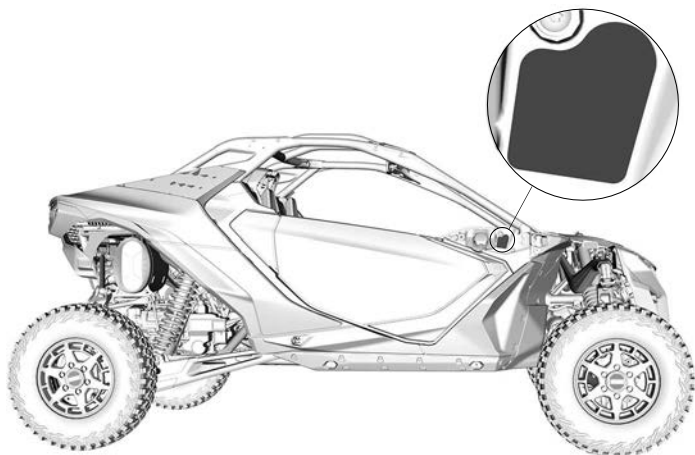
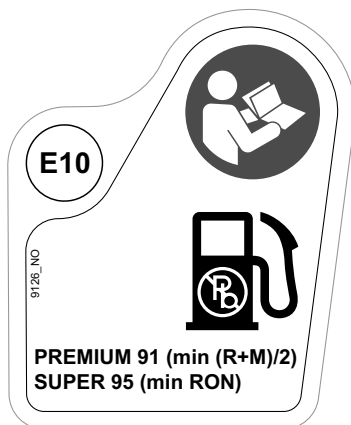

## Vedlikehold av luftfilter

På motorens luftfilterhus

### MERKNAD

I brukerhåndboken finner du tidsplan og instruksjoner for vedlikehold av luftfilteret.

#### VEDLIKEHOLD AV LUFTFILTER

Vedlikehold må utføres slik det er spesifisert i brukerhåndboken. Vedlikehold av luftfilteret bør utføres oftere under mer ekstreme (støvede) forhold.

#### AIR FILTER MAINTENANCE

Maintenance must be performed as specified in the operator's guide. Air filter maintenance should increase in frequency in more severe (dusty) conditions.

9481\_NO

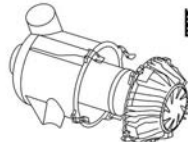

9480

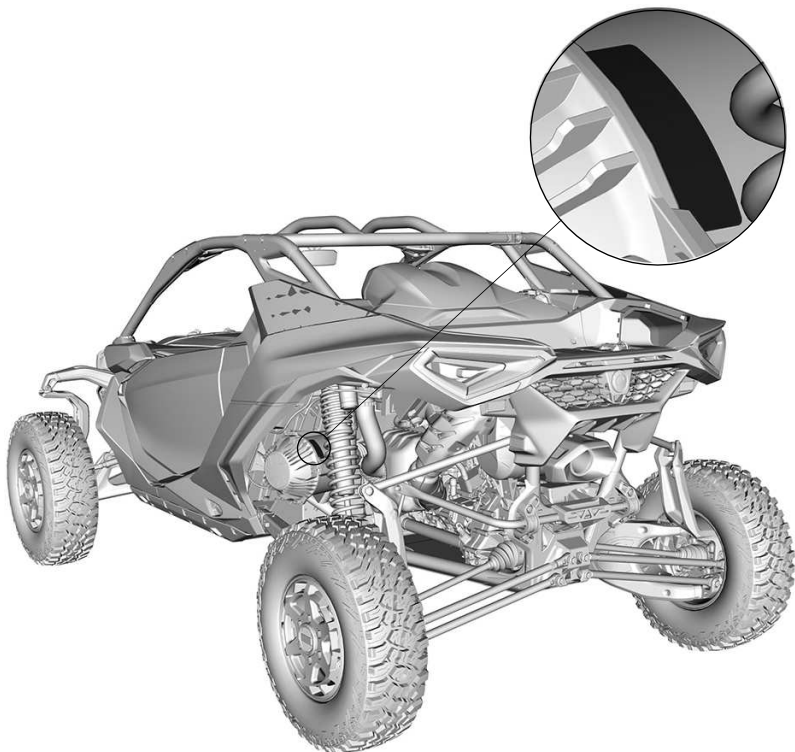



---

# RF D.E.S.S. (RADIO FREQUENCY DIGITALLY ENCODED SECURITY SYSTEM NØKSEL)

Denne enheten er i samsvar med FCC del 15 og den lisensfritatte RSS-standarden RSS-210 fra Industry Canada.

Driften er avhengig av følgende to vilkår: (1) denne enheten skal ikke forårsake skadelig interferens, og (2) denne enheten må håndtere eventuell interferens som mottas, inkludert interferens som kan forårsake uønsket drift.

Endringer eller modifikasjoner som ikke er uttrykkelig godkjent av parten som er ansvarlig for overholdelse, kan frata brukeren retten til å bruke utstyret.

IC-registreringsnummer: 12006A-1001317030

FCC ID: 2ACER-1001317030

Vi, parten som er ansvarlig for overholdelse, erklærer under vårt eneansvar at utstyret er i samsvar med bestemmelsene i følgende rådsdirektiv: 2014/53/EU. Utstyret overholder essensielle krav og andre relevante vilkår. Produktet er i samsvar med følgende direktiver, harmoniserte standarder og forskrifter:

Direktiv for radioutstyr (RED) 2014/53/EU og harmoniserte standarder:

- IEC 62368-1:2014, CISPR 25:2016, ISO 11452-2:2004, ETSI EN 300 330 V2.1.1:2017

Forordning for radioutstyr 2017/1206 og benevnede standarder:

- IEC 62368-1:2014, CISPR 25:2016, ISO 11452-2:2004, ETSI EN 300 330 V2.1.1:2017

---

# KONTROLLSYSTEM FOR FORDAMPINGSUTSLIPP

## California-modeller med kontrollsystem for gassutslipp

Fra og med 2018-kjøretøymodeller, er enkelte California-modeller sertifisert for å være i samsvar med CARB (California Air Resources Board) TP-933. Disse modellene er utstyrt med et kontrollsystem for gassutslipp som består av en drivstofftank og drivstoffslanger med lav gjennomtrenging og et en aktivt spylt karbonbeholder.

Følgende erklæringen er påkrevd av CCR (California Code of Regulation): Tilleggsutstyr eller endrede deler må være i samsvar med de gjeldende ARB-standarden for utslippskontroll. Brudd på dette kravet er straffbart i henhold til lov og kan føre til strafferettslig ansvar.

---

# **FORSKRIFT STØYUTSLIPPSKONTROLLSYSTEMET (CANADA OG USA)**

**Bare for USA og Canada**

**Det er forbudt å foreta ulovlige endringer på støykontrollsystemet!**

U. S. føderal lovgivning og kanadiske lokale myndigheter kan forby følgende handlinger eller det som forårsaker dem:

1. Hvis systemet fjernes eller settes ut av drift av andre årsaker enn vedlikehold, reparasjon eller utskifting av innretninger eller designelementer som er innebygd i et nytt kjøretøy for støykontroll før salg eller levering til sluttkunden mens det er i bruk eller
2. Bruk av kjøretøyet etter at slike innretninger eller designelementer har blitt demontert eller satt ut av drift.

**Følgende handlinger regnes som ulovlige endringer:**

1. Fjerning, endring eller punktering av støydempere eller komponenter i motoren som fjerner eksosgasser.
2. Fjerning, endring eller punktering av deler i innsugssystemet.
3. Utskifting av bevegelige deler i kjøretøyet eller deler av eksos- eller innsugssystemet med andre deler enn spesifisert av produsenten.
4. Manglende vedlikehold.

# STØYUTSLIPP OG VIBRASJONSVERDIER

## Modeller overholder maskindirektiv 2006/42/EF

Verdiene for støyutslipp og vibrasjon er målt i henhold til maskindirektiv 2006/42/EF på et fast dekke, i nøytral stilling.

Støyutslipp og vibrasjonsverdier		
Støy	Lydtrykknivå (LpA)	85 dB (A) (usikkerhet (KpA) 3dB)
	Lydeffektnivå (LWA)	100 dB (A) (usikkerhet (KwA) 3dB)
Vibrasjon	Hånd-arm-system	Mindre enn 2,5 m/s <sup>2</sup>
	Hele kroppen på setet	Mindre enn 0,5 m/s <sup>2</sup>

# SAMSVARSERKLÆRING

## EU-samsvarserklæring



ADVENTURE BY DESIGN

565 de la Montagne Street  
Valcourt (Québec) J0E 2L0  
Canada

www.brp.com

## EU-samsvarserklæring

**Autorisert representant:** BRP-Rotax GmbH Co. KG, Rotaxstrasse 1, Gunskirchen, A-4623, Østerrike

Denne konformitetsdeklarasjonen er utgitt under produsentens eneansvar.

Undertegnede, som representerer produsenten, erklærer herved at modell år **2024 Side by Side-kjøretøy** merket med **CE**-merket og et 17-tegns VIN-nummer strukturert som **3JBxxxxxRxxxxxx** under det kommersielle navnet **Can-Am Maverick R** overholder alle aktuelle bestemmelser for følgende direktiver og forskrifter:

Maskindirektivet (MD) 2006/42/EC med endringer opp til og inkludert forskriften (EU) 2019/1243	CISPR 12100:2010 og EN 16990:2020
Forskrift om gassforurensninger fra mobile, ikke-veigående maskiner (NRMM) (EU) 2016/1628 med endringer opp til og med forskriften (EU) 2022/992	Kategori ATS, Stage V-utslippsgrenser
Elektromagnetisk kompatibilitet (EMC)-direktivet 2014/30/EU med endringer til og med forskriften (EU) 2018/1139	CISPR 12:2007/A1:2009 & IEC 61000-6-1:2007 eller UN R10.04 eller nyere versjon
Batteridirektivet 2006/66/EC med endringer opp til og med direktiv (EU) 2018/849, og forskriften (EU) 1103/2010 om merking av batterikapasitet	EN 50342-7:2015
Radioutstyr (RED)-direktivet 2014/53/EU med endringer til og med forskriften (EU) 2018/1139 (Hvis montert med radiofrekvensnøkkel (RF) D.E.S.S.)	Para. 3.1a: IEC 62368-1:2014 Para. 3.1b: CISPR 25:2016 og ISO 11452-2:2004 Para. 3.2: ETSI EN 300 330 V2.1.1:2017

  
Luc Bouchard (16-06-2023 16:29 (37))

Luc Bouchard, Ing.  
Direktør, produktutvikling, Can-Am SSV  
Bombardier Recreational Products Inc.

Valcourt, QC, Canada

24.02.2023

**ski-doo LYNX SEV-DOO EVIRAUDE ROTAX CAN-AM**

## Storbritannia samsvarserklæring



565 de la Montagne Street  
Valcourt (Québec) J0E 2L0  
Canada

www.brp.com

## Storbritannia samsvarserklæring

**Autorisert representant:** BRP Recreational Products UK Ltd.,  
Castle Chambers, 43 Castle Street, Liverpool, L2 9SH

Denne konformitetsdeklarasjonen er utgitt under produsentens eneansvar.

Undertegnede, som representerer produsenten, erklærer herved at modell år **2024 Side by Side-kjøretøy** merket med -merket og et 17-tegns VIN-nummer strukturert som **3JBxxxxxRxxxxxxx** under det kommersielle navnet **Can-Am Maverick R** overholder alle aktuelle bestemmelser for følgende direktiver og forskrifter:

Forskrifter om forsyning av maskiner (sikkerhet) 2008, UK SI 2008/1597 med endringer opp til og med SI 2020/1112	ISO 12100:2010 og EN 16990:2020
Forskrift om utslipp fra mobile maskiner som ikke er på veier (typegodkjenning og utslipp av gasser og partikler) 2018, UK lovpålagte instrumenter 2018/764 med endringer opp til og inkludert instrument 2020/1393	Kategori ATS, Stage V-utslippsgrenser
Forskrift om elektromagnetisk kompatibilitet 2016, UK lovpålagte instrumenter 2016/1091 med endringer opp til og inkludert instrument 2020/1112	CISPR 12:2007/A1:2009 & IEC 61000-6-1:2007 eller UN R10.04 eller nyere versjon
Forskrift om batterier og akkumulatører (markedsføring) 2008, UK lovpålagte instrumenter 2008/2164 med endringer opp til og inkludert instrument 2020/904	EN 50342-7:2015
Forskrift om elektromagnetisk kompatibilitet 2017, UK lovpålagte instrumenter 2017/1206 med endringer opp til og inkludert instrument SI 2020/1112 (Hvis montert med radiofrekvensnøkkel (RF) D.E.S.S.)	Para. 3.1a: IEC 62368-1:2014 Para. 3.1b: CISPR 25:2016 og ISO 11452-2:2004 Para. 3.2: ETSI EN 300 330 V2.1.1.2017

  
Luc Bouchard (Feb 24, 2023 15:28 EST)

Luc Bouchard, Ing.  
Direktør, produktutvikling, Can-Am SSV  
Bombardier Recreational Products Inc.

Valcourt, QC, Canada

24.02.2023

**ski-doo LYNX SEV-200 EVINRUDE ROTAX can-am**

**Er tom for eurasisk samsvar  
merk hvis aktuelt**

Denne siden er blank med  
hensikt



# **TEKNISKE SPESIFIKASJONER**

# TEKNISKE SPESIFIKASJONER

## MOTOR

Motor	
Motortype	ROTAX® 999 cc med turbolader
Antall sylindere	3
Antall ventiler	2 innsugs- og 2 eksosventiler ved sylindere (selvjusterende hydrauliske ventilløftere)
Boring	78 mm (3,1 tommer)
Slaglengde	69,7 mm (2,7 tommer)
Slagvolum	999 cm <sup>3</sup> (60,8 tommer <sup>3</sup> )
Maksimalt hk ved turtall	8000 omdr/min.

Smøresystem			
Type		Tørrsump	
Oljefilter	Oljefilter	Utskiftbar oljefilterinnsats	
Motorolje	Kapasitet		2,8 l (3 qt (liq., US))
	Anbefalt XPS-olje	Generelt formål	5W40 syntetisk olje
		Kald temperatur	0W40 syntetisk olje
		Varm temperatur	10W50 syntetisk olje
	Hvis XPS-produktene ikke er tilgjengelige		<p>Bruk 4-takts SAE syntetisk motorolje som tilfredsstiller eller overgår følgende bransjespesifikasjoner for smøremidler. Kontroller alltid API-servicedekal-sertifiseringen på oljebeholderen, den må inneholde minst indikert standard.</p> <p>– <b>API-klassifisering SN og JASO MA2</b></p>

Gir	
Type	7-girs dobbel våtclutch overføring (DCT)
Skiftmodus	Automatgir-valgmodus og manuell skiftmodus (hendler)
Girvalg	Lave og høye rekkevidder ved aktivering
Tilgjengelige kjøremoduser	3 (normal/Sport/Sport+)

<b>Girkasse</b>			
Type			Dobbelt område (HI-LO) mer PARK, fri og revers
Girkasseolje	Kapasitet	Etterfyll	3 til 3.5 l (3,17 til 3,7 qt (liq.,US))
		Ny eller fornyet	4,9 l (5,2 qt (liq.,US))
	Anbefalt XPS-olje		XPS helsyntetisk DCT-olje
	Hvis XPS-produktene ikke er tilgjengelige		Kontakt en autorisert Can-Am Off-Road-forhandler

**KJØRETØY**

<b>Inntakssystem</b>	
Luftfilter	Donaldson-høyttelsefilter

<b>Eksosystem</b>		
Eksosystem	NRMM-modeller	Katalysator og gnistfanger
	Andre modeller	Gniststopper godkjent av det amerikanske USDA Forest Service

<b>Kjølesystem</b>		
Kjølevæske	Type	Hovedradiator foran med doble vifte-mellomkjølere bak
	Anbefalt XPS-kjølevæske	Ferdigblandet kjølevæske med lengre levetid
	Hvis XPS-produktene ikke er tilgjengelige	Etylenglykol/vann-blanding (50 % / 50 %). eller kjølevæske spesielt beregnet for aluminiumsmotorer.

Kjølesystem		
	Kapasitet	8,7 l (2,3 gal (liq.,US))

Elektrisk system		
Magnetgeneratoreffekt		1700 W
Tennplugg	Mengde	3
	Modell og type	NGK SIMLAR9F7
	Åpning	0,6 til 0,7 mm (0,023 til 0,028 tommer)
Batteri	Type	Vedlikeholdsfri SLA
	Spenning	12 volt
	Nominell klassifisering	20 A•h
	Strømstartereffekt	800 W
Frontlys		Lysdioder
Baklys		Lysdioder
Signaturlys		Lysdioder
Sikringer		Se <i>Sikringer i Vedlikehold</i>
Kamera	X	Bakre
	X rs	Foran og bak

Drivstoffsystem		
Drivstofftilførsel		Elektronisk drivstoffinnsprøytning (EFI)
Drivstoffpumpe	Type	Elektrisk (i drivstofftank)
Injektorer		2 ved sylindere
Gasspjeldenhet		54 mm
Drivstoff	Type	Vanlig blyfri bensin – se <i>Drivstoffkrav</i>

Drivstoffsystem			
	Anbefalt oktantall	Nord-Amerika	91 AKI (R+M)/2
		Utenfor Nord-Amerika	95 RON
Drivstofftankkapasitet			50 l (13,2 gal (liq.,US))
Gjenværende drivstoff når drivstofflampen slås PÅ			7 l (1,85 gal (liq.,US))

Drivsystem		
Frontdrivverk		Spiralkjeglehjul Låsbar forhjulsdifferensial med eksklusiv Smart-Lok
Forhold frontdrivverk		3,6:1
Differensialolje foran	Kapasitet	350 ml (11,8 fl oz(US))
	Anbefalt XPS-differensialolje	XPS 75W90 syntetisk girolje
	Hvis XPS-produktene ikke er tilgjengelige	Syntetisk girolje 75W90 API GL-5
Bakre sluttrev		Spiralkjeglehjul / sluttoverføring
Olje på bakre sluttrev		4,09:1
Olje på sluttoverføringen bak	Kapasitet	500 ml (17 fl oz (US))
	Anbefalt XPS-olje på sluttoverføringen bak	XPS 75W140 syntetisk girolje
	Hvis XPS-produktene ikke er tilgjengelige	Syntetisk girolje 75W140 API GL-5
Koble fra enhet	Kapasitet	65 ml (2,2 fl oz (US))
	Anbefalt XPS-olje på sluttoverføringen bak	5W40 syntetisk olje
	Hvis XPS-produktene ikke er tilgjengelige	Bruk 4-takts SAE syntetisk motorolje som tilfredsstiller eller overgår følgende bransjespesifikasjoner for smøremidler. Kontroller alltid API-servicedekal-sertifise ringen på oljebeholderen, den må inneholde minst indikert standard. – <b>API-klassifisering SN og JASO MA2</b>
Fett for CV-aksel		Fett for CV-aksel

Styring	
Type	Midtstilt uttaks-tannstang og pinjong
Ratt	Teleskopisk justerbar skråstilling



Forhjulsoppheng			
Opphengstype			Dobbel opphengsarm med aluminium ledd og stabilisatorstag
Fjæringsbevegelse			63,5 mm (25 tommer)
Støtdemper	Mengde		2
	Type	X	FOX 2.5 PODIUM Piggyback med QS3 kompresjonsjustering
		X rs	FOX 2.5 PODIUM RC2 piggyback med bypass, to-hastighets kompresjon og retur-justeringer
		X rs SAS	FOX 2.5 PODIUM Piggyback med forbikobling og Smart-Shox-teknologi med Live Valve gen 3 (dobbel ventil kompresjon og retur)
Forspenningsjustering			Med gjenger

<b>Bakhjulsoppheng</b>			
Opphengstype		4-ledds bærearml med aluminium ledd	
Fjæringsbevegelse	X	63,5 mm (25 tommer)	
	X rs	64,8 mm (25,5 tommer)	
	X rs SAS	66 mm (26 tommer)	
Støtdemper	Mengde	2	
	Type	X	FOX† 2.5 PODIUM Piggyback med QS3† kompresjonsjustering og bunnkontroll
		X rs	FOX 3.0 PODIUM RC2 piggyback med forbikobling, to-hastighets kompresjon og retur-justeringer
		X rs SAS	FOX 3.0 PODIUM Piggyback med forbikobling og Smart-Shox-teknologi med Live Valve gen 3 (dobbel ventil kompresjon og retur)
Forspenningsjustering		Med gjenger	

<b>Bremser</b>		
Forbrens	Ant	2
	Skivebrens	Støpejern-bremserotor i ett stykke på 265 mm (10,4 tommer)
	Kaliper	Hydraulisk tre-stempels kalipere på 32 mm (1,3 tommer)
Bakbrens	Ant	2
	Skivebrens	Støpejern-bremserotor i ett stykke på 255 mm (10 tommer)
	Kaliper	Hydraulisk 2-stempels kalipere på 30 mm (1,2 tommer)
Bremsevæske	Type	DOT 4
	Kapasitet	310 ml (10,5 fl oz (US))
Kaliper		Flytende
Bremseklossmateriale		Sintret høy ytelse
Minste bremseklosstykkelse		0,5 mm (0,02 tommer)
Minste bremseskivetykkelse		4 mm (0,157 tommer)
Maksimal bremseskivevridning		0,2 mm (0,01 tommer)

Dekk		
Trykk	Foran	Anbefalt dekktrykk finner du på dekketiketten. Se delen <i>Viktige dekaler på produktet</i> for plasseringene.
Størrelse	X	255/80R15 (UT30x10R15NHS)
	X rs	255/80R16 (UT32x10R16NHS)
Minimumsdybde dekkprofil		3 mm (0,118 tommer)

Felger			
Type		X	Aluminium flytformet
		X rs	Aluminium flytformet dekkvulst
Felgstørrelse	Foran	X	38,1 x 17,8 cm (15 x 7,0J tommer)
		X rs	40,6 x 17,8 cm (16 x 7 tommer)
	Bakre	X	38,1 x 17,8 cm (15 x 7,0J tommer)
		X rs	40,6 x 17,8 cm (16 x 7 tommer)
Tiltrekkingsmoment, hjulmuttre			120 ± 5 Nm (89 ± 4 lbf-ft)
Sporforskyvning	Foran	78,9 mm (3,1 tommer)	
	Bakre	78,9 mm (3,1 tommer)	

Chassis	
Bøyletype	Dobbeltfaset 980 stål

Dimensjoner			
Total lengde		X	352,2 cm (138,7 tommer)
		X rs	355,6 cm (140 tommer)
Total bredde	Kjørehøyde		198 cm (78,1 tommer)
	Maksimalt fjæringsutslag		202 cm (79,4 tommer)
Total høyde		X	177,8 cm (70,4 tommer)
		X rs	181,5 cm (71,5 tommer)

Dimensjoner	
Akselavstand	274,3 cm (108 tommer)
Bakkeklaring	43,2 cm (17 tommer)

Lastekapasitet og vekt		
Tørrvekt	X	1009 kg (2225 lb)
	X rs	1016 kg (2240 lb)
	X rs SAS	1016 kg (2250 lb)
Totalt tillatt kjøretøybelastning (inkludert fører, passasjerer, all annen belastning og eventuelt tilbehør)		286 kg (630 lb)
Brutto tørr kjøretøyvekt		286 kg (630 lb)
Kapasitet lastestativ		90 kg (200 lb)

Denne siden er blank med  
hensikt



# FEILSØKING

---

# RETNINGSLINJER FOR FEILSØKING

## 1. "-" VISES PÅ GIRPOSISJONSDISPLAYET

- Feil i elektrisk kommunikasjon.
  - Kontakt en autorisert Can-Am Off-Road-forhandler.

## 2. MOTOREN DREIES IKKE RUNDT

- D.E.S.S-nøkkelen er ikke plassert på D.E.S.S-kontakten.
  - Sett nøkkelen på D.E.S.S.-kontakten.
- En sikring har gått.
  - Kontroller sikringer.
- Svakt batteri eller løse tilkoblinger.
  - Kontroller sikringen i ladesystemet.
  - Kontroller feilmelding på det digitale displayet.
  - Kontroller tilstanden til batteriets tilkoblinger og kontakter.
  - Få batteriet kontrollert hos en autorisert Can-Am-forhandler.
- Feil på motorstartknapp.
  - Kontakt en autorisert Can-Am-forhandler.
- Feil på startsolenoid.
  - Kontakt en autorisert Can-Am-forhandler.
- D.E.S.S. nøkkelen ikke gjenkjent vises i multifunksjonsmåleren.
  - Rengjør D.E.S.S. nøkkelen.

## 3. MOTOREN DREIES RUNDT, MEN STARTER IKKE

- Rå motor (tennplugg som tas ut, er våt).
  - (Hvis motoren ikke starter og er rå på grunn av for mye bensin, kan denne modusen for rå motor aktiveres for å hindre innsprøyting av bensin og hindre tenning når motoren dreies rundt.) Forsett som følger:
    - Sett nøkkelen i D.E.S.S.-kontakten.
    - Trykk helt inn og HOLD gasspedalen.
    - Trykk på motorens START-knapp.Motoren bør gå i 10 sekunder. Slipp motorens START-knapp. Slipp gasspedalen og start motoren igjen slik at den starter.  
**Hvis dette ikke virker:**
    - Fjern tennpluggene (du finner verktøy i verktøysettet). Se Tennpluggene i Vedlikeholdsprosedyrer.
    - Drei motoren rundt flere ganger.
    - Installer nye tennpluggene hvis mulig, eller rengjør og tørk tennpluggene.
    - Hvis motoren ikke starter, kontakt en autorisert Can-Am-forhandler, et autorisert verksted eller en annen kompetent person som kan utføre vedlikehold, reparasjoner eller utskiftninger. Se inkluderte US EPA utslippsrelatert garanti i dette dokumentet for å få informasjon om garantikrav.
- Ikke noe drivstoff til motoren (tennplugg som tas ut, er tørr).
  - Kontroller drivstoffnivået.
  - Kontroller sikringen til drivstoffpumpen.
  - Tett forfilter for drivstoffpumpe eller feil på drivstoffpumpe. Kontakt en autorisert Can-Am-forhandler, et autorisert verksted eller en annen

kompetent person som kan utføre vedlikehold, reparasjoner eller utskiftninger. Se inkluderte US EPA utslippsrelatert garanti i dette dokumentet for å få informasjon om garantikrav.

- Tennplugg/tenning (ingen gnist).
  - Kontroller tenningssikringen.
  - Ta ut tennpluggen, og koble på tennspolen igjen.
  - Start motoren med tennpluggen i kontakt med motoren, men hold den unna tennplugghullet. Hvis det ikke vises noen gnist, skifter du tennpluggen.
  - Hvis problemet vedvarer, må du få service utført av en autorisert Can-Am-forhandler, et verksted eller en person du selv velger for vedlikehold, reparasjoner eller utskiftninger. Se inkluderte US EPA utslippsrelatert garanti i dette dokumentet for å få informasjon om garantikrav.

#### 4. MOTOREN MANGLER AKSELERASJON ELLER MOTORKRAFT

- Sikkerhetsbeltet er ikke skikkelig fastspent. Se etter om det er meldinger på instrumentgruppen.
  - Spenn fast sikkerhetsbeltet.
- Smuss eller skade på tennplugg.
  - Bytt ut tennpluggen.
- Tilstoppet eller skittent motorluftfilter.
  - Kontroller luftfilteret, og bytt hvis nødvendig.
  - Se etter grums i motorluftfilteret.
- Mangel på drivstoff
  - Skittent eller tilstoppet forfilter til drivstoffpumpe. Kontakt en autorisert Can-Am-forhandler, et autorisert verksted eller en annen kompetent person som kan utføre vedlikehold, reparasjoner eller utskiftninger. Se inkluderte US EPA utslippsrelatert garanti i dette dokumentet for å få informasjon om garantikrav.
- Motoren er i momentbegrensningsmodus (hvis utstyrt).
  - Motormomentet blir gradvis begrenset for å beskytte mot for høy kjølevæsketemperatur. Sjekk motortemperaturen i flerfunksjonsmålerdisplayet.
  - La motoren avkjøles.
- Motoren er i en beskyttet modus (nødmodus).
  - CHECK ENGINE-lampen lyser i flerfunksjonsmåleren og viser NØDMODUS. Få service utført av en autorisert Can-Am-forhandler, et verksted eller en person du selv velger for vedlikehold, reparasjoner eller utskiftninger. Se inkluderte US EPA utslippsrelatert garanti i dette dokumentet for å få informasjon om garantikrav.

#### 5. MOTOREN OVEROPPHETES

- Lavt kjølevæskennivå i kjølesystemet.
  - Kontroller kjølevæskennivået og etterfyll. Se Vedlikeholdsprosedyrer. Kontakt en autorisert Can-Am-forhandler, et autorisert verksted eller en annen kompetent person som kan utføre vedlikehold, reparasjoner eller utskiftninger. Se inkluderte US EPA utslippsrelatert garanti i dette dokumentet for å få informasjon om garantikrav.

- Kjøleviften virker ikke.
  - Sørg for at vifter (ved fremre og bakre radiatorer) ikke har kjørt seg fast og at de virker som de skal.
  - Kontroller viftesikringen. Se Sikringer under Vedlikeholdsprosedyrer.
- Skitne radiatorribber.
  - Kontroller og rengjør radiatorribbene. Se Vedlikeholdsprosedyrer.

## 6. MOTOREN FEILTENNER

- Skitten/skadet/utslitt tennplugg.
  - Bytt tennpluggen hvis det er nødvendig.
- Vann i drivstoffet.
  - Tapp av drivstoffsystemet, og fyll på med nytt drivstoff.

## 7. DELVIS ELLER INGEN RESPONS FRA GASSPEDAL (CHECK ENGINE er PÅ og PPS FAULT-MELDINGEN VISES)



- Delvis feil på gasspedalfølerne (PPS).
  - Bruk overstyringsbryteren til å få gasspedalen i drift. Kontakt en autorisert Can-Am-forhandler.
- Total feil på gasspedalfølerne (PPS).
  - Bruk overstyringsbryteren til å forbigå gasspedalen for å øke motorhastigheten og flytte kjøretøyet. Kontakt en autorisert Can-Am-forhandler.

## 8. STØTDEMPER-IKONET BLINKER HURTIG MENS KJØRETØYETS FEILFUNKSJONSINDIKATOR ER PÅ

- Delvis funksjonsfeil i Smart-Shox-systemet: Støtdemperne foran eller bak blir helt stive (som ved Sport+).
  - Skift Smart-Shox-modus til Sport+ for å ha tilsvarende innstilling foran og bak. Kjøretøyet kan fortsatt kjøres. Kontakt en autorisert Can-Am-forhandler.
- Full funksjonsfeil i Smart-Shox-systemet: Støtdemperne foran og bak blir helt stive (som ved Sport+).
  - Kjøretøyet kan fortsatt kjøres. Kontakt en autorisert Can-Am-forhandler.

## MELDINGER PÅ DIGITALT DISPLAY

Hvis det oppstår en unormal tilstand, kan følgende meldinger kombinert med en kontrollampe vises.

Melding	Beskrivelse
D.E.S.S. NØKKELEN IKKE GJENKJENT	D.E.S.S.-nøkkelen krever rengjøring.
DÅRLIG NØKKELE	Angir at du har brukt feil D.E.S.S.-nøkkel. Bruk den riktige nøkkelen for kjøretøyet.
CHECK ENGINE (Kontroller motor)	Alle aktive og tidligere aktiverte feil som må løses. Ingen motorbegrensning aktivert.
LIMP HOME	Kritiske feil som krever diagnose så snart som mulig. En motorbegrensning er aktivert og/eller motoratferden er modifisert.
TPS FAULT	Feil med gasspedal, vanligvis etterfulgt av en LIMP HOME-melding.
BRAKE SWITCH FAULT	Feil med bremsesignal.
SJEKK DPS	Kontroller motorens pilotlampe på (  ). Indikerer at DPS (dynamisk servostyring) ikke fungerer som den skal. Kontakt en autorisert Can-Am-forhandler.
PPS FAULT	Feil på gassposisjonssensor(er) (PPS) Se <i>Overstyringsbryter</i> i <i>Andre kontroller</i> for å kjøre kjøretøyet i nødmodus.
MANUAL LIMP HOME	Bekrefter at Manual Limp Home er aktivert ved hjelp av overstyringsbryter ved en PPS-feil.
FUEL SENSOR FAULT	Når drivstofftilførselens verdi for begrensermotstand er utenfor området vil multifunksjonsmåleren (analog/digital) oppdage det og vise meldingen.
SJEKK SMART-LOK	Varsellampe på (  ). Indikerer at Smart-Lok ikke fungerer som den skal. Kontakt en autorisert Can-Am-forhandler.

Denne siden er blank med  
hensikt

# **GARANTI**

---

# BRP BEGRENSET GARANTI FOR CANADA OG USA: 2024 CAN-AM® SSV

## 1) Den begrensede garantiens omfang

Bombardier Recreational Products Inc. ("BRP") garanterer at 2024 årsmodeller av Can-Am SSV ("Produkter") som selges av autoriserte BRP-forhandlere (som definert nedenfor) i De forente stater ("USA") og i Canada, ikke har material- eller produksjonsfeil i løpet av perioden og under de vilkårene som beskrives nedenfor.

Denne begrensede garantien vil bli ugyldig hvis:

1. Produktet brukes eller har blitt brukt til kappkjøring eller annen konkurransepreget aktivitet, på et hvilket som helst tidspunkt, også av en tidligere eier, eller
2. Produktet har blitt endret eller modifisert på en slik måte at det påvirker driften, yteevnen eller varigheten på en negativ måte eller slik at tilsiktet bruk er endret.

Deler og tilbehør som ikke er installert fra fabrikk er ikke dekket under denne begrensede garantien. Se den aktuelle teksten om den begrensende garantien for deler og tilbehør.

## 2) Ansvarsbegrensning

**SÅ FREMT LOVEN TILLATER DET GJELDER OG GODTAS DENNE UTTRYKKELIGE GARANTIEN I STEDET FOR ALLE ØVRIGE UTTRYKKELIGE ELLER UNDERFORSTÅTTE GARANTIER, INKLUSIVE, OG UTEN BEGRENSNING, ENHVER GARANTI OM SALGBARHET ELLER EGNETHET FOR NOE SPESIELT FORMÅL. I DEN UTSTREKNING DE IKKE KAN FRASKRIVES, ER UNDERFORSTÅTTE GARANTIER BEGRENSET TIL VARIGHETEN AV DEN UTTRYKTE GARANTIEN. TILFELDIGE SKADER OG FØLGESKADER ER UTELUKKET FRA DEKNING UNDER DENNE GARANTIEN. NOEN STATER/PROVINSER TILLATER IKKE FRAVIKELSENE, BEGRENSNINGENE OG EKSKLUSJONENE SOM ER IDENTIFISERT OVER. AV DEN GRUNN KAN DET HENDE AT DE IKKE GJELDER FOR DEG. DENNE GARANTIEN GIR DEG SPESIELLE RETTIGHETER, OG DU KAN OGSÅ HA ANDRE RETTIGHETER SOM VARIERER FRA STAT TIL STAT OG PROVINS TIL PROVINS.**

Verken distributøren, BRP-forhandleren eller andre personer har fullmakt til å gi noen form for bekreftelse, representasjon eller garanti når det gjelder Produktet utenom det som står i denne begrensede garantien. Hvis det skjer, kan det ikke håndheves mot BRP.

BRP forbeholder seg retten til å endre denne begrensede garantien på et hvilket som helst tidspunkt, under den forståelse at slike endringer ikke vil forandre garantivilkårene som gjelder for Produktet som ble solgt med denne garantien.

## 3) UNNTAK – har ikke garanti

Følgende punkter dekkes ikke under noen omstendigheter av garantien:

- naturlig slitasje
- punkter med rutinemessig vedlikehold, trimming, justeringer



- Skade som skyldes uaktsomhet eller manglende egnet vedlikehold og/eller lagring, som beskrevet i brukerhåndboken;
- skade som er et resultat av at deler er fjernet, feilaktig reparasjon, service, vedlikehold eller endring, eller bruk av deler som ikke er produsert eller godkjent av BRP, eller som er et resultat av at reparasjoner er utført av en person som ikke er en autorisert BRP-forhandler
- Skade som er forårsaket av misbruk, unormal bruk, forsømmelse eller bruk av produktet som ikke er i overensstemmelse med anbefalt bruk beskrevet i Produktets brukerhåndbok.
- skader som skyldes ulykker, nedsenking i vann, brann, tyveri, vandalisme eller enhver uavvendelig hendelse;
- Bruk av drivstoff, oljer eller smøremidler som ikke er beregnet på Produktet (se brukerhåndboken);
- Skader fra rust, korrosjon eller slitasje fra vær og vind.
- Skade som har oppstått på grunn inntrenging av vann eller snø.
- Tilfeldige skader, følgeskader eller skader av noe slag, inkludert men ikke begrenset til transportkostnader, sleping, lagring, telefon, leie, drosje, uleilighet, forsikringsdekning, låneavdrag, tap av tid, tap av inntekter eller tid tapt grunnet nedetid som et resultat av servicearbeid.

#### 4) Garantiers dekningsperiode

Denne begrensede garantien trer i kraft fra (1) den dagen produktet overleveres til den første kunden eller (2) første bruksdag (avhengig av hvilken som inntreffer først) og er gyldig for følgende periode:

1. SEKS (6) etterfølgende måneder for eiere med privat eller kommersiell bruk
2. **Mer informasjon om utslippsrelaterte komponenter**, finner du i US EPA utslippsrelatert garanti.
3. **For komponenter relatert til gassutslipp på California-modeller med kontrollsystem for gassutslipp produsert av BRP for salg i staten California**, som opprinnelig er solgt til en innbygger i eller senere registrert til en innbygger i staten California, ber vi om å referere til Garantierklæringen for gassutslippskontroll i California.

Reparasjon eller erstatning av deler eller ytelse av service under denne garantien forlenger ikke gyldigheten av denne begrensede garantien ut over dens opprinnelige utløpsdato.

#### 5) Betingelser for å ha garantidekning

Denne garantidekningen er tilgjengelig **bare** når **alle** betingelsene nedenfor er oppfylt:

1. Produktet må være kjøpt som nytt og ubrukt av den første eieren fra en Forhandler som er autorisert til å selge Produktene i landet der salget ble utført ("Forhandler").
2. BRPs spesifiserte kontroll før levering må være utført, dokumentert og undertegnet av kjøperen;
3. Produktet må være riktig registrert av en autorisert Forhandler;
4. Produktet må være i kjøpt i landet der kjøperen bor;
5. Rutinevedlikehold som er beskrevet i brukerhåndboken, må utføres til rett tid for at garantidekningen skal opprettholdes. BRP forbeholder seg retten til å gjøre garantidekningen avhengig av bevis på riktig vedlikehold.

BRP vil ikke innfri denne begrensede garantien for privat bruk eller kommersiell bruk hvis ett eller flere av vilkårene foran ikke er tilfredsstillt. Slike begrensninger er nødvendige for at BRP skal kunne beholde både sikkerheten til sine produkter og for sine kunder og publikum generelt.

## **6) Hva du må gjøre for å få garantidekning**

Kunden må slutte å bruke Produktet når noe unormalt viser seg, varsle en BRP-forhandler i løpet av tre (3) dager etter at en feil opptrer, og sørge for at Forhandleren får nødvendig tilgang til Produktet og rimelig mulighet til å reparere det.

Kunden må overfor Forhandleren også presentere kjøpsbevis for Produktet, og må signere reparasjons-/arbeidsordren før reparasjonen starter for å godkjenne garantireparasjonen.

Alle deler som skiftes ut under denne begrensede garantien blir BRPs eiendom.

## **7) Hva BRP gjør for deg**

BRPs forpliktelser i denne garantien er begrenset til, etter deres vurdering, reparasjon eller utskifting av deler som er funnet defekte under normal bruk, vedlikehold og service, uten å ta betalt for deler og arbeid, hos en autorisert BRP-forhandler i løpet av dekningsperioden for garantien med vilkårene beskrevet her. Eieren kan ikke kreve at Produktet skal tilbakekalles eller at kjøpet skal annulleres hvis han/hun mener at garantien ikke blir overholdt.

I tilfelle service er påkrevet utenfor det opprinnelige salgsstedet, vil eieren være ansvarlig for eventuelle tilleggsavgifter på grunn av lokale rutiner og vilkår, for eksempel, men ikke begrenset til frakt, forsikring, skatter, lisensavgifter, importavgifter og alle andre økonomiske avgifter, inkludert de som pålegges av regjeringer, stater, territorier og deres respektive byråer.

BRP forbeholder seg retten til å forbedre eller endre produkter fra tid til annen uten å påta seg noen forpliktelse til å endre produkter som er produsert tidligere.

## **8) Eierskifte**

Hvis Produktet skifter eier i løpet av garantiens dekningsperiode, skal denne begrensede garantien i henhold til vilkårene og betingelsene også overføres til den nye eieren og være gyldig for den resterende dekningsperioden forutsatt at BRP eller en autorisert Distributør/Forhandler for Produktet mottar et bevis på at den forrige eieren godtar overføringen av eierskap og i tillegg mottar kontaktopplysninger for den nye eieren.

## **9) Brukerhjelp**

Hvis det skulle oppstå strid eller diskusjon i forbindelse med denne begrensede garantien, anbefaler BRP at du forsøker å løse problemet på forhandlernivå. Vi anbefaler at du drøfter saken med servicesjefen eller eieren hos den autoriserte forhandleren.

Hvis saken fremdeles ikke har fått noen løsning, ber vi deg ta kontakt med BRP ved å fylle ut kundekontakt skjemaet på [www.brp.com](http://www.brp.com) eller kontakte BRP per

post på en av adressene som er oppgitt under seksjonen Kontakt oss i denne håndboken.

# GARANTI RELATERT TIL US EPA-UTSLIPP

Bombardier Recreational Products Inc. ("BRP") garanterer til sluttbrukeren og alle kjøpere etter dette at dette nye kjøretøyet, inkludert alle deler av eksosutslippssystemet og kontrollsystemet for gassutslipp, oppfyller to betingelser:

1. Den er konstruert, bygget og utstyrt på en slik måte at den på det tidspunktet solgt til sluttkjøperen fant sted, oppfylte kravene i 40 CFR 1051 og 40 CFR 1060.
2. Den har ikke materialfeil og konstruksjonsfeil som kan gjøre at den ikke oppfyller kravene i 40 CFR 1051 og 40 CFR 1060.

Der det foreligger en tilstand som dekkes av garantien, vil BRP etter eget valg reparere eller skifte delen eller komponenten med materialfeil eller konstruksjonsfeil som vil øke motorens utslipp av regulerte forurensende stoffer innenfor den garantiperioden som er gitt uten kostnader for eieren, inkludert utgifter relatert til feilsøking og reparasjon eller utskifting av utslippsrelaterte deler. Alle defekte deler som byttes ut under garantien, tilfaller BRP.

For alle utslippsrelaterte garantikrav begrenser BRP feilsøking og reparasjon av utslippsrelaterte deler til autoriserte Can-Am-forhandlere med mindre det handler om nødreparasjoner iht. punkt 2 i listen nedenfor.

Som sertifisert produsent vil BRP ikke avvise utslippsrelaterte garantikrav som er basert på følgende:

1. Vedlikehold eller andre tjenester som er utført av BRP eller av BRPs autoriserte ressurser.
2. Reparasjonsarbeider på motor/utstyr som en operatør har utført for å korrigere en utrygg nødsituasjon som kan tillegges BRP, så lenge operatøren prøver å gjenopprette motoren/utstyret til riktig konfigurasjon så snart som mulig.
3. Handlinger eller mangel på handling av operatøren, som ikke er relatert til garantikravet.
4. Vedlikehold som er utført oftere enn spesifisert av BRP.
5. Alt som er BRPs feil eller ansvar.
6. Bruk av drivstoff som er tilgjengelig der hvor utstyret brukes med mindre BRPs skrevne vedlikeholdsinstruksjoner sier at dette drivstoffet vil skade utstyrets utslippskontrollsystem og det er fullt mulig for operatøren å finne egnet drivstoff. Se avsnittet om vedlikeholdsinformasjon og krav til drivstoff i avsnittet om drivstoff.

## Utslippsrelatert garantiperiode

Den utslippsrelaterte garantien er gyldig for følgende periode (det som inntreffer først).

	TIMER	MÅNE DER	KILOMETER
Eksosutslippsrelaterte komponenter	500	30	5000
Gassutslippsrelaterte komponenter	Ikke tilgjengelig	24	Ikke tilgjengelig

## Komponenter som dekkes

Den utslippsrelaterte garantien dekker alle komponenter som, hvis de er defekte, vil øke motorens utslipp av regulerte, forurensende stoffer inkludert komponentene som er oppført nedenfor:

1. For eksosutslipp inkluderer utslippsrelaterte komponenter alle motordeler som er relatert til følgende systemer:
  - Luftinnblåningsystem
  - Drivstoffsystem
  - tenningsystem
  - Systemer for resirkulering av eksosgass.
2. Følgende deler regnes også som utslippsrelaterte deler for eksosutslipp:
  - Etterbehandlingsutstyr
  - ventilasjonsventiler i veivhuset
  - sensorer
  - Elektroniske styreenheter.
3. Følgende deler regnes også som utslippsrelaterte deler for gassutslipp:
  - Drivstofftank
  - Tanklokk
  - drivstoffledning
  - fester for drivstoffledning
  - klemmer\*
  - trykkavlastningsventiler\*
  - kontrollventiler\*
  - kontrollsolenoider\*
  - elektroniske kontroller\*
  - vakuumpkontrollmembraner\*
  - kontrolledninger\*
  - kontrolloverføringer\*
  - spyleventiler
  - dampslanger
  - Væske-/gass-utskiller
  - kullbeholder
  - beholder for monteringsbraketter
  - Kontakt for forgasserens tømmeport.

**MERK:** \*Som relatert til gassutslipps-kontrollsystemet.

4. Utslippsrelaterte komponenter inkluderer også alle deler som har som eneste formål å redusere utslipp eller som hvis de svikter vil forårsake økt utslipp uten at motorens/utstyrets ytelse reduseres betydelig.

## Begrenset bruk

Som sertifisert produsent kan BRP avvise utslippsrelaterte garantikrav for feil som er forårsaket av feil vedlikehold eller bruk fra eierens eller operatørens side, av ulykker som produsenten ikke er ansvarlig for eller lignende. Et utslippsrelatert garantikrav må ikke godkjennes for feil som er direkte forårsaket av at føreren har misbrukt motoren/utstyret eller at føreren har brukt motoren/utstyret på en måte som kjøretøyet ikke er konstruert for, og kan ikke tilskrives produsenten på noen måte.

Hvis du har spørsmål om dine rettigheter og plikter i forbindelse med garantien, eller trenger navn og adresse på din nærmeste autoriserte BRP-forhandler, må du fylle ut kundekontaktskjemaet på [www.brp.com](http://www.brp.com) eller kontakte BRP per post på en av adressene som står oppført under KONTAKT OSS, eller ringe 1- 888-272-9222.

---

# GARANTIERKLÆRING FOR UTSLIPPSKONTROLL I CALIFORNIA

Garantiperiodene begynner på samme dato som det nye terrengkjøretøyet (Off-Highway Recreational Vehicle ("OHRV")) leveres til den endelige kjøperen.

Bombardier Recreational Products Inc. ("BRP") garanterer til sluttbrukeren og alle påfølgende kjøpere OHRV-en er:

1. Designet, bygget og utstyrt for å være i samsvar, på salgstidspunktet, med alle gjeldende lover, regler og forskrifter, og
2. Fri for defekter i materialer og utførelse som kan føre til svikt i en garantert del. Alle reservedeler må være identiske i alle vesentlige henseender til delen som beskrevet i BRPs styringsordre for søknad om sertifisering.

Garantien på utslippsrelaterte deler fungerer som følger:

1. Reparasjon eller utskifting av garanterte deler må utføres uten kostnad for OHRV-eieren på en garantistasjon, bortsett fra midlertidig reparasjon når en garantert del eller en garantistasjon ikke er rimelig tilgjengelig for OHRV-eieren. Hvis en midlertidig reparasjon er tillatt, kan reparasjoner utføres på et hvilket som helst tilgjengelig serviceverksted, eller av eieren og ved bruk av en hvilken som helst reservedel. BRP skal refundere eieren for hans eller hennes utgifter, inklusive diagnostiske kostnader for slik midlertidig reparasjon eller utskifting, uten å overstige BRPs veiledende pris for alle garanterte deler som skiftes ut og arbeidskostnader basert på BRPs anbefalte tidsbruk for garantireparasjonen og geografisk passende timelønn.
2. Mangel på tilgjengelighet av garanterte deler eller ufullstendighet av reparasjoner innen en rimelig tidsperiode, og som ikke skal overstige 30 dager fra det tidspunktet OHRV-en først ble presentert for garantistasjonen for reparasjon, skal kvalifisere som behov for midlertidig reparasjon.
3. Enhver garantert del som ikke inngår i planen for utskifting som del av vedlikeholdet i de skriftlige instruksene, må garanteres i garantiperioden som definert nedenfor. Hvis en slik del svikter i løpet av garantiperioden, skal den repareres eller skiftes ut av BRP. Hver del som repareres eller skiftes ut i henhold til garanti, må ha full garantidekning.
4. Enhver garantert del som inngår i planen kun i kontrollsammenheng i de skriftlige instruksjonene, må garanteres i garantiperioden slik som definert nedenfor. Et utsagn i slike skriftlige instruksjoner om at «reparer eller skift ut etter behov» skal ikke redusere garantiens dekningsperiode. Enhver slik del som repareres eller skiftes ut i henhold til garantien, garanteres for den gjenværende garantiperioden for originaldelen.
5. Enhver garantert del som skal skiftes ut som en del av nødvendig vedlikehold i de skriftlige instruksene, garanteres i tidsperioden før det første planlagte utskiftingspunktet for angjeldende del. Hvis delen svikter før det første planlagte utskiftingspunktet, vil delen repareres eller skiftes ut av BRP. Enhver slik del som repareres eller skiftes ut i henhold til garantien, garanteres for den gjenværende garantiperioden for originaldelen.
6. Tjenester eller reparasjoner i henhold til garanti, leveres av alle produsentforhandlere som er eid av produsenten eller autorisert til å utførte service på de aktuelle OHRV-ene.
7. OHRV-eieren vil ikke bli belastet for diagnosearbeid som bekrefter at en garantert del faktisk er , defekt, forutsatt at diagnosearbeidet utføres på en garantistasjon.

8. BRP er ansvarlig for skader på andre kjøretøykomponenter som er umiddelbart forårsaket av en svikt, under garanti, i en garantert del.
9. Enhver reservedel som er angitt av BRP kan brukes i garantireparasjoner som gjøres kostnadsfritt for OHRV-eieren. Slik bruk vil ikke redusere garanti-forpliktelsene til BRP, med unntak av at BRP ikke vil være ansvarlig for reparasjon eller utskifting av noen reservedel som ikke er en garantert del.
10. Enhver tilleggsdel eller modifisert del som av Air Resources Board er unntatt fra forbudene i seksjon 27156 i kjøretøyregelverket i California, kan brukes på en OHRV. Slik bruk i seg selv, vil ikke være grunnlag for å avvise et garanti-krav. BRP er ikke ansvarlig for svikt i garanterte deler som er forårsaket av bruk av en tilleggsdel eller modifiserte deler, med mindre slike deler også er under garanti.

Vilkår og eksklusjoner:

- BRP kan nekte deg garantidekning dersom din OHRV eller en del har sviktet på direkte grunn av misbruk, vanstell, feilaktig vedlikehold eller ikke godkjente modifikasjoner.

## Dine rettigheter og plikter i henhold til garantien

California Air Resources Board vil med glede kunne forklare garantien for kontrollsystemet for damputslipp på ditt 2024 terrengsportkjøretøy. I California må nye fritidskjøretøy for terrengbruk være utformet, bygget og utstyrt for å innfri statens strenge anti-smogstandarder. BRP må garantere utslippskontrollsystemet på ditt terrengsportkjøretøy for tidsperioden som er oppført nedenfor forutsatt at de ikke har blitt utsatt for misbruk, vanstell, feil vedlikehold eller endringer som ikke er godkjente på terrengsportkjøretøyet.

Kontrollsystemet for damputslipp kan omfatte deler som forgasseren eller drivstoffinsprøytingssystemet, drivstofftanken, drivstoffslangene, karbonbeholderen og motorstyringen. Det kan også omfatte slanger, remmer, kontakter og andre utslippsrelaterte enheter. Der det finnes en tilstand som dekkes av garantien vil Bombardier Recreational Products Inc. reparere terrengsportkjøretøyet uten kostnad for deg, inkludert diagnose, deler og arbeid.

## Terrengkjøretøyet garanteres fra produsent

Garantiperioden for dette terrengkjøretøyet er 60 måneder eller 8000 kilometer, eller 500 driftstimer, av det som måtte inntreffe først.

Deler som dekkes:

1. Beholder for monteringsbrakett(er)
2. Karbonbeholder
3. Kontakt for tømmeport
4. klemme(r)\*
5. Elektronisk kontroll\*
6. tanklokk
7. Påfyllingshals
8. Slange til påfyllingshals
9. Drivstoffslange(r)
10. feste(r) til drivstoffslange
11. drivstofftank
12. trykkavlastningsventil(er)\*



13. Spyleventil(er)
14. Kontrollventil(er)\*
15. dampslange(r)
16. Flytreduuserer
17. Filter/filtre\*
18. Drivstoffpumpe
19. alle andre deler som ikke er oppført, men som kan ha innvirkning på kontrollsystemet for damputslipp

**MERK:** \*Som relatert til gassutslipps-kontrollsystemet.

Hvis en del relatert til kontrollsystemet for damputslipp på ditt terrengkjøretøy er defekt vil denne delen bli skiftet ut eller reparert av Bombardier Recreational Products Inc.

## Eierens garantiansvar

Som eier av terrengsportkjøretøyet er du ansvarlig for at det utføres nødvendig vedlikehold som oppført i brukerhåndboken. Bombardier Recreational Products Inc. anbefaler at du tar vare på alle kvitteringer som er knyttet til vedlikehold av terrengsportkjøretøyet, men Bombardier Recreational Products Inc. kan ikke nekte garantidekning kun på grunn av mangel på kvitteringer eller fordi du ikke har sørget for å få utført alt planlagt vedlikehold.

Som eier er du ansvarlig for å ta terrengsportkjøretøyet til en Bombardier Recreational Products Inc.-forhandler så snart et problem oppstår. Garantireparasjoner vil bli fullført innen rimelig tid, som ikke skal overskride 30 dager.

Som eier av terrengsportkjøretøyet må du imidlertid være oppmerksom på at Bombardier Recreational Products Inc. kan nekte deg garantidekning hvis terrengsportkjøretøyet eller en del har sviktet på grunn av misbruk, vanstell, feil vedlikehold eller ikke godkjente modifikasjoner.

Hvis du har spørsmål vedrørende dine garantirettigheter og -plikter, kan du kontakte:

- Bombardier Recreational Products Inc. på 1-888-272-9222 eller
- The California Air Resources Board at 4001 Iowa Avenue, Riverside, CA 92507.

---

# BRPS BEGRENSEDE INTERNASJONALE GARANTI: 2024 CAN-AM® SSV

## 1) Den begrensede garantiens omfang

Bombardier Recreational Products Inc. ("BRP") garanterer at 2024 årsmodeller av Can-Am SSV ("Produkter") som selges av distributører eller forhandlere som er autorisert av BRP for å distribuere Produktene utenfor De forente stater ("USA"), Canada, medlemsstater i Det europeiske økonomiske samarbeidsområdet (som består av landene som er medlemmer av EU, pluss Storbritannia, Norge, Island og Liechtenstein) ("EØS"), Tyrkia, stater som er medlemmer av Samveldet av uavhengige stater (inkludert Ukraina og Turkmenistan) ("SUS"), ikke har material- eller produksjonsfeil i løpet av perioden og under de vilkårene som beskrives nedenfor.

Denne begrensede garantien vil bli ugyldig hvis:

1. Produktet brukes eller har blitt brukt til kappkjøring eller annen konkurransepreget aktivitet, på et hvilket som helst tidspunkt, også av en tidligere eier, eller
2. Produktet har blitt endret eller modifisert på en slik måte at det påvirker driften, yteevnen eller varigheten på en negativ måte eller slik at tilsiktet bruk er endret.

Deler og tilbehør som ikke er installert fra fabrikk er ikke dekket under denne begrensede garantien. Se den aktuelle teksten om den begrensede garantien for deler og tilbehør.

## 2) Ansvarsbegrensning

**SÅ FREMT LOVEN TILLATER DET GJELDER OG GODTAS DENNE UTTRYKKELIGE GARANTIEN I STEDET FOR ALLE ØVRIGE UTTRYKKELIGE ELLER UNDERFORSTÅTTE GARANTIER, INKLUSIVE, OG UTEN BEGRENSNING, ENHVER GARANTI OM SALGBARHET ELLER EGNETHET FOR NOE SPESIELT FORMÅL. I DEN UTSTREKNING DE IKKE KAN FRASKRIVES, ER UNDERFORSTÅTTE GARANTIER BEGRENSET TIL VARIGHETEN AV DEN UTTRYKTE GARANTIEN. TILFELDIGE SKADER OG FØLGESKADER ER UTELUKKET FRA DEKNING UNDER DENNE GARANTIEN. NOEN STATER/PROVINSER TILLATER IKKE FRAVIKELSENE, BEGRENSENINGENE OG EKSKLUSJONENE SOM ER IDENTIFISERT OVER. AV DEN GRUNN KAN DET HENDE AT DE IKKE GJELDER FOR DEG. DENNE GARANTIEN GIR DEG SPESIELLE RETTIGHETER, OG DU KAN OGSÅ HA ANDRE RETTIGHETER SOM VARIERER FRA LAND TIL LAND. BRP VIL IKKE VÆRE ANSVARLIG DERSOM PRODUKTER ELLER DELER AV GARANTIEN IKKE ER TILGJENGELIG I VISSE LAND AV ÅRSAKER SOM BRP IKKE HAR KONTROLL OVER.**

Se den spesifikke seksjonen for Australia nedenfor, for Produkter som er kjøpt i Australia.

Verken distributøren, BRP-distributører/-forhandlere eller andre personer har fullmakt til å gi noen bekreftelse, representasjon eller garanti når det gjelder produktet utenom det som står i denne begrensede garantien. Hvis det skjer, kan det ikke håndheves mot BRP.

BRP forbeholder seg retten til å endre denne begrensede garantien på et hvilket som helst tidspunkt, under den forståelse at slike endringer ikke vil forandre garantivilkårene som gjelder for Produktet som ble solgt med denne garantien.

### 3) UNNTAK – har ikke garanti

Følgende punkter dekkes ikke under noen omstendigheter av garantien:

- naturlig slitasje
- punkter med rutinemessig vedlikehold, trimming, justeringer
- Skade som skyldes uaktsomhet eller manglende egnet vedlikehold og/eller lagring, som beskrevet i brukerhåndboken;
- Skade som er et resultat av at deler er fjernet, feilaktig reparasjon, service, vedlikehold eller endring, eller bruk av deler som ikke er produsert eller godkjent av BRP, eller som er et resultat av at reparasjoner er utført av en person som ikke er en autorisert BRP-distributør/-forhandler.
- Skade som er forårsaket av misbruk, unormal bruk, forsømmelse eller bruk av produktet som ikke er i overensstemmelse med anbefalt bruk beskrevet i Produktets brukerhåndbok.
- skader som skyldes ulykker, nedsenking i vann, brann, tyveri, vandalisme eller enhver uavvendelig hendelse;
- Bruk av drivstoff, oljer eller smøremidler som ikke er beregnet på Produktet (se brukerhåndboken);
- Skader fra rust, korrosjon eller slitasje fra vær og vind.
- Skade som har oppstått på grunn inntrenging av vann eller snø.
- Tilfeldige skader, følgeskader eller skader av noe slag, inkludert men ikke begrenset til transportkostnader, sleping, lagring, telefon, leie, drosje, uleilighet, forsikringsdekning, låneavdrag, tap av tid, tap av inntekter eller tid tapt grunnet nedetid som et resultat av servicearbeid.

Følgende liste inkluderer, uten begrensninger, artikler som anses som slitasjedeler og som ikke er dekket av BRPs begrensede garanti, med mindre feilen er direkte resultat av defekt materiale eller utført arbeid.

- Batterier
- Bremsesklosser
- Bremseskiver og tromler
- Clutchplater/-klosser
- Clutchglidere
- Clutchfjæring
- Clutchføringer som kan skiftes ut
- Drivreimer
- Filtere
- Behandlede eller ubehandlede overflater
- Sikringer
- Lyspærer/forseglet
- Smøreoljer
- Tenningsplugg
- Føringsfjæringer
- Glidesko for fjæring
- Fjærer
- Dekk

## 4) Garantien dekningsperiode

Denne begrensede garantien trer i kraft fra (1) den dagen produktet overleveres til den første kunden eller (2) første bruksdag (avhengig av hvilken som inntreffer først) og er gyldig for følgende periode:

1. SEKS (6) etterfølgende måneder, for privat eller kommersiell bruk

Bare i AUSTRALIA og NEW ZEALAND: Denne begrensede garantien gjelder fra (1) leveringsdato til første detaljforbruker eller fra (2) den dato produktet ble tatt i bruk for første gang, alt etter hvilken dato som kommer først, for en periode på TOLV (12) ETTERFØLGENDE MÅNEDER og TRETTISEKS (36) ETTERFØLGENDE MÅNEDER for bare drivverkmotor og overføringsssystem, for privat bruk eller kommersiell bruk.

Reparasjon eller erstatning av deler eller ytelse av service under denne garantien forlenger ikke gyldigheten av denne garantien ut over dens opprinnelige utløpsdato.

Garantiperioden ovenfor er en minste begrensede garantiperiode som kan utvides av et aktuelt kampanjeprogram med utvidet garanti.

Vær oppmerksom på at varigheten og eventuelle andre modaliteter i garantidekningen er underlagt gjeldende nasjonalt eller lokalt lovverk.

## 5) Kun for produkter som selges i Australia

Våre varer leveres med garantier som ikke kan utelukkes under den australske forbrukerloven.

Du har krav på en erstatning eller refusjon for en stor feil og til kompensasjon for eventuelle andre rimelig overskuelig tap eller skader.

Du har også rett til å få varene reparert eller skiftet ut hvis varene ikke holder akseptabel kvalitet og feilen ikke kan sies å være en stor feil.

Ingenting i disse garantivilkårene og -betingelsene må tas for å utelukke, begrense eller endre bruken av enhver betingelse, produktgaranti, garanti, rettighet eller remedie som gis eller er underforstått i Konkurrans- og forbrukerloven av 2010 (Cth), inkludert den australske forbrukerloven eller enhver annen lov der det å gjøre dette ville bestride denne loven eller føre til at noen del av disse vilkårene og betingelsene ville bli ugyldige. Fordelene du gis under denne begrensede garantien kommer i tillegg til andre rettigheter og rettsmidler du har ifølge australsk lov.

## 6) Betingelser for å ha garantidekning

Denne garantidekningen er tilgjengelig **bare** når **alle** betingelsene nedenfor er oppfylt:

1. Produktet må være kjøpt som nytt og ubrukt av den første eieren fra en Distributør/Forhandler som er autorisert til å distribuere Produkter i landet der salget skjedde ("Distributør/Forhandler");
2. BRPs spesifiserte kontroll før levering må være utført, dokumentert og undertegnet av kjøperen;

3. Produktet må være riktig registrert av en autorisert Distributør/Forhandler;
4. Produktet må være i kjøpt i landet der kjøperen bor;
5. Rutinevedlikehold som er beskrevet i brukerhåndboken, må utføres til rett tid for at garantidekningen skal opprettholdes. BRP forbeholder seg retten til å gjøre garantidekningen avhengig av bevis på riktig vedlikehold.

BRP vil ikke innfri denne begrensede garantien for privat bruk eller kommersiell bruk hvis ett eller flere av vilkårene foran ikke er tilfredsstillt. Slike begrensninger er nødvendige for at BRP skal kunne beholde både sikkerheten til sine produkter og for sine kunder og publikum generelt.

## 7) Hva du må gjøre for å få garantidekning

Kunden må slutte å bruke Produktet når noe unormalt viser seg, varsle en BRP-Distributør/Forhandler i løpet av to (2) måneder etter at en feil opptrer, og sørge for at Distributør/Forhandler får nødvendig tilgang til Produktet og rimelig mulighet til å reparere det.

Varslingsfristen er underlagt gjeldende nasjonale eller lokale lover i kundens land.

Kunden må overfor Distributøren/Forhandleren også presentere kjøpsbevis for Produktet, og må signere reparasjons-/arbeidsordren før reparasjonen starter for å godkjenne garantireparasjonen.

Alle deler som skiftes ut under denne begrensede garantien blir BRPs eiendom.

## 8) Hva BRP gjør for deg

I den grad det er tillatt under gjeldende lov, er BRPs forpliktelser under denne garantien begrenset til, etter eget skjønn, reparasjon eller utskifting av deler som er identifisert som defekte under normal bruk, vedlikehold og service, uten å ta betalt for deler og arbeid hos en autorisert BRP-Distributør/Forhandler i løpet av garantiens dekningsperiode under betingelsene som er beskrevet her. Eieren kan ikke kreve at Produktet skal tilbakekalles eller at kjøpet skal annulleres hvis han/hun mener at garantien ikke blir overholdt. Du kan ha andre juridiske rettigheter som kan variere fra land til land.

I tilfelle service er påkrevet utenfor det opprinnelige salgsstedet, vil eieren være ansvarlig for eventuelle tilleggsavgifter på grunn av lokale rutiner og vilkår, for eksempel, men ikke begrenset til frakt, forsikring, skatter, lisensavgifter, importavgifter og alle andre økonomiske avgifter, inkludert de som pålegges av regjeringer, stater, territorier og deres respektive byråer.

BRP forbeholder seg retten til å forbedre eller endre produkter fra tid til annen uten å påta seg noen forpliktelse til å endre produkter som er produsert tidligere.

## 9) Eierskifte

Hvis Produktet skifter eier i løpet av garantiens dekningsperiode, skal denne begrensede garantien i henhold til vilkårene og betingelsene også overføres til den nye eieren og være gyldig for den resterende dekningsperioden forutsatt at BRP eller en autorisert Distributør/Forhandler for Produktet mottar et bevis på at den forrige eieren godtar overføringen av eierskap og i tillegg mottar kontaktopplysninger for den nye eieren.

## 10) Brukerhjelp

Hvis det skulle oppstå strid eller diskusjon i forbindelse med denne begrensede garantien, anbefaler BRP at du forsøker å løse problemet på forhandlernivå. Vi anbefaler at du drøfter saken med servicesjefen eller eieren hos den autoriserte distributøren/forhandleren.

Hvis saken fremdeles ikke har fått noen løsning, ber vi deg ta kontakt med BRP ved å fylle ut kundekontaktskjemaet på [www.brp.com](http://www.brp.com) eller kontakte BRP per post på en av adressene som er oppgitt under seksjonen Kontakt oss i denne håndboken.

---

# BRPS BEGRENSEDE GARANTI FOR EØS, SAMVELDET AV UAVHENGIGE STATER OG TYRKIA: 2024 CAN-AM® SSV

## 1) Den begrensede garantiens omfang

Bombardier Recreational Products Inc. ("BRP") garanterer at 2024 årsmodeller av Can-Am SSV ("Produkter") som selges av distributører eller forhandlere som er autorisert av BRP for å distribuere Produktene i Det europeiske økonomiske samarbeidsområdet (som består av landene som er medlemmer av EU, pluss Storbritannia, Norge, Island og Liechtenstein) ("EØS"), Tyrkia, stater som er medlemmer av Samveldet av uavhengige stater (inkludert Ukraina og Turkmenistan) ("SUS") ("Distributør/Forhandler"), ikke har material- eller produksjonsfeil i løpet av perioden og under de vilkårene som beskrives nedenfor.

Denne begrensede garantien vil bli ugyldig hvis:

1. Produktet brukes eller har blitt brukt til kappkjøring eller annen konkurransepreget aktivitet, på et hvilket som helst tidspunkt, også av en tidligere eier, eller
2. Produktet har blitt endret eller modifisert på en slik måte at det påvirker driften, yteevnen eller varigheten på en negativ måte eller slik at tilsiktet bruk er endret.

Deler og tilbehør som ikke er installert fra fabrikk er ikke dekket under denne begrensede garantien. Se den aktuelle teksten om den begrensede garantien for deler og tilbehør.

## 2) Ansvarsbegrensning

**SÅ FREMT LOVEN TILLATER DET GJELDER OG GODTAS DENNE UTTRYKKELIGE GARANTIEN I STEDET FOR ALLE ØVRIGE UTTRYKKELIGE ELLER UNDERFORSTÅTTE GARANTIER, INKLUSIVE, OG UTEN BEGRENSNING, ENHVER GARANTI OM SALGBARHET ELLER EGNETHET FOR NOE SPESIELT FORMÅL. I DEN UTSTREKNING DE IKKE KAN FRASKRIVES, ER UNDERFORSTÅTTE GARANTIER BEGRENSET TIL VARIGHETEN AV DEN UTTRYKTE GARANTIEN. TILFELDIGE SKADER OG FØLGESKADER ER UTELUKKET FRA DEKNING UNDER DENNE GARANTIEN. NOEN STATER/PROVINSER TILLATER IKKE FRAVIKELSENE, BEGRENNINGENE OG EKSKLUSJONENE SOM ER IDENTIFISERT OVER. AV DEN GRUNN KAN DET HENDE AT DE IKKE GJELDER FOR DEG. DENNE GARANTIEN GIR DEG SPESIELLE RETTIGHETER, OG DU KAN OGSÅ HA ANDRE RETTIGHETER SOM VARIERER FRA STAT TIL STAT OG PROVINS TIL PROVINS. BRP VIL IKKE VÆRE ANSVARLIG DERSOM PRODUKTER ELLER DELER AV GARANTIEN IKKE ER TILGJENGELIG I VISSE LAND AV ÅRSAKER SOM BRP IKKE HAR KONTROLL OVER.**

Se den spesifikke seksjonen for Frankrike nedenfor, for Produkter som er kjøpt i Frankrike.

Verken distributøren, BRP-distributører/-forhandlere eller andre personer har fullmakt til å gi noen bekreftelse, representasjon eller garanti når det gjelder produktet utenom det som står i denne begrensede garantien. Hvis det skjer, kan det ikke håndheves mot BRP.

BRP forbeholder seg retten til å endre denne begrensede garantien på et hvilket som helst tidspunkt, under den forståelse at slike endringer ikke vil forandre garantivilkårene som gjelder for Produktet som ble solgt med denne garantien.

### 3) UNNTAK – har ikke garanti

Følgende punkter dekkes ikke under noen omstendigheter av garantien:

- naturlig slitasje
- punkter med rutinemessig vedlikehold, trimming, justeringer
- Skade som skyldes uaktsomhet eller manglende egnet vedlikehold og/eller lagring, som beskrevet i brukerhåndboken;
- Skade som er et resultat av at deler er fjernet, feilaktig reparasjon, service, vedlikehold eller endring, eller bruk av deler som ikke er produsert eller godkjent av BRP, eller som er et resultat av at reparasjoner er utført av en person som ikke er en autorisert BRP-distributør/-forhandler.
- Skade som er forårsaket av misbruk, unormal bruk, forsømmelse eller bruk av produktet som ikke er i overensstemmelse med anbefalt bruk beskrevet i Produktets brukerhåndbok.
- skader som skyldes ulykker, nedsenking i vann, brann, tyveri, vandalisme eller enhver uavvendelig hendelse;
- Bruk av drivstoff, oljer eller smøremidler som ikke er beregnet på Produktet (se brukerhåndboken);
- Skader fra rust, korrosjon eller slitasje fra vær og vind.
- Skade som har oppstått på grunn inntrenging av vann eller snø.
- Tilfeldige skader, følgeskader eller skader av noe slag, inkludert men ikke begrenset til transportkostnader, sleping, lagring, telefon, leie, drosje, uleilighet, forsikringsdekning, låneavdrag, tap av tid, tap av inntekter eller tid tapt grunnet nedetid som et resultat av servicearbeid.

Følgende liste inkluderer, uten begrensninger, artikler som anses som slitasjedeler og som ikke er dekket av BRPs begrensede garanti, med mindre feilen er direkte resultat av defekt materiale eller utført arbeid.

- Batterier
- Bremseklosser
- Bremseskiver og tromler
- Clutchplater/-klosser
- Clutchglidere
- Clutchfjæring
- Clutchføringer som kan skiftes ut
- Drivreimer
- Filtere
- Behandlede eller ubehandlede overflater
- Sikringer
- Lyspærer/forseglet
- Smøreoljer
- Tenningsplugger
- Føringsfjæringer
- Glidesko for fjæring
- Fjærer
- Dekk



## 4) Garantien dekningsperiode

Denne begrensede garantien trer i kraft fra (1) den dagen produktet overleveres til den første kunden eller (2) første bruksdag (avhengig av hvilken som inntreffer først) og er gyldig for følgende periode:

1. TJUEFIRE (24) etterfølgende måneder, for privat bruk.
2. SEKS (6) etterfølgende måneder, for kommersiell bruk.

Et produkt brukes kommersielt når det brukes i forbindelse med arbeid eller beskjeftigelse som skaper inntekt i løpet av en hvilken som helst garantiperiode. Et produkt brukes også kommersielt når det, på noe tidspunkt i løpet av garantiperioden, er registrert for kommersiell bruk.

Reparasjon eller erstatning av deler eller ytelse av service under denne garantien forlenger ikke gyldigheten av denne garantien ut over dens opprinnelige utløpsdato.

Garantiperioden ovenfor er en minste begrensede garantiperiode som kan utvides av et aktuelt kampanjeprogram med utvidet garanti.

Vær oppmerksom på at varigheten og eventuelle andre modaliteter i garantidekningen er underlagt gjeldende nasjonalt eller lokalt lovverk.

## 5) Kun for produkter solgt i Frankrike

Selgeren skal levere varer som overholder kontrakten, og skal være ansvarlig for defekter som eksisterer ved levering. Selger skal også være ansvarlig for feil som følge av emballasje, monteringsanvisninger eller installasjonen når den er dennes ansvar i henhold til kontrakten eller hvis utført under dennes ansvar. For å være i samsvar med kontrakten må godet:

1. Være tilpasset normal bruk for lignende varer og, hvis aktuelt:
  - Samsvare med beskrivelsen gitt av selgeren og ha kvalitetene som ble presentert kjøperen via prøve eller modell;
  - Ha kvalitetene en kjøper med rette kan forvente med tanke på de offentlige erklæringene til selgeren, produsenten eller dens representant, inkludert i reklame eller merking; eller
2. Ha de egenskapene som er gjensidig avtalt mellom partene, eller være egnet for den spesifikke bruken forespeilet av kjøperen og påpekt av selgeren, og som er godtatt.

Handlingen for manglende overholdelse må utføres innen to år etter levering av varen. Selgeren er ansvarlig for garantien for den solgte varens skjulte defekter dersom disse skjulte defektene gjør varen uegnet for tiltenkt bruk, eller dersom de reduserer dens bruk på en slik måte at kjøperen ikke ville ha anskaffet varen eller ville gitt en lavere pris hvis dette hadde vært kjent. Handlingen for slike skjulte defekter skal tas av kjøperen innen 2 år etter at defekten er oppdaget.

## 6) Betingelser for å ha garantidekning

Denne garantidekningen er tilgjengelig **bare** når **alle** betingelsene nedenfor er oppfylt:

1. Produktet må kjøpes som nytt og ubrukt av den første eieren fra en distributør/forhandler som er autorisert til å distribuere Produkter i det landet (eller for EØS, sammenslutning av land) der salget fant sted ("Distributør/Forhandler");
2. BRPs spesifiserte kontroll før levering må være utført, dokumentert og undertegnet av kjøperen;
3. Produktet må være riktig registrert av en autorisert Distributør/Forhandler;
4. Produktet må være i kjøpt i landet (eller for EØS, sammenslutning av land) der kjøperen bor;
5. Rutinevedlikehold som er beskrevet i brukerhåndboken, må utføres til rett tid for at garantidekningen skal opprettholdes. BRP forbeholder seg retten til å gjøre garantidekningen avhengig av bevis på riktig vedlikehold.

BRP vil ikke innfri denne begrensede garantien for privat bruk eller kommersiell bruk hvis ett eller flere av vilkårene foran ikke er tilfredsstillt. Slike begrensninger er nødvendige for at BRP skal kunne beholde både sikkerheten til sine produkter og for sine kunder og publikum generelt.

## 7) Hva du må gjøre for å få garantidekning

Kunden må slutte å bruke Produktet når noe unormalt viser seg, varsle en BRP-Distributør/Forhandler i løpet av to (2) måneder etter at en feil opptrer, og sørge for at Distributør/Forhandler får nødvendig tilgang til Produktet og rimelig mulighet til å reparere det.

Varslingsfristen er underlagt gjeldende nasjonale eller lokale lover i kundens land.

Kunden må overfor Distributøren/Forhandleren også presentere kjøpsbevis for Produktet, og må signere reparasjons-/arbeidsordren før reparasjonen starter for å godkjenne garantireparasjonen.

Alle deler som skiftes ut under denne begrensede garantien blir BRPs eiendom.

## 8) Hva BRP gjør for deg

I den grad det er tillatt under gjeldende lov, er BRPs forpliktelser under denne garantien begrenset til, etter eget skjønn, reparasjon eller utskifting av deler som er identifisert som defekte under normal bruk, vedlikehold og service, uten å ta betalt for deler og arbeid hos en autorisert BRP-Distributør/Forhandler i løpet av garantiens dekningsperiode under betingelsene som er beskrevet her. Eieren kan ikke kreve at Produktet skal tilbakekalles eller at kjøpet skal annulleres hvis han/hun mener at garantien ikke blir overholdt. Du kan ha andre juridiske rettigheter som kan variere fra land til land.

Hvis det er behov for service utenfor det landet hvor Produktet ble kjøpt, eller, for de som er bosatt innen EØS, hvis service er nødvendig utenfor EØS, må eieren betale for tilleggsutgifter ifølge lokal forhold og forskrifter. Disse utgiftene kan blant annet være frakt, forsikring, skatter, lisensavgifter, importtoll og alle andre økonomiske utgifter, inkludert de som regjeringer, stater, territorier og deres respektive organer pålegger.

BRP forbeholder seg retten til å forbedre eller endre produkter fra tid til annen uten å påta seg noen forpliktelse til å endre produkter som er produsert tidligere.

## 9) Eierskifte

Hvis Produktet skifter eier i løpet av garantiens dekningsperiode, skal denne begrensede garantien i henhold til vilkårene og betingelsene også overføres til den nye eieren og være gyldig for den resterende dekningsperioden forutsatt at BRP eller en autorisert Distributør/Forhandler for Produktet mottar et bevis på at den forrige eieren godtar overføringen av eierskap og i tillegg mottar kontaktopplysninger for den nye eieren.

## 10) Brukerhjelp

Hvis det skulle oppstå strid eller diskusjon i forbindelse med denne begrensede garantien, anbefaler BRP at du forsøker å løse problemet på forhandlernivå. Vi anbefaler at du drøfter saken med servicesjefen eller eieren hos den autoriserte distributøren/forhandleren.

Hvis saken fremdeles ikke har fått noen løsning, ber vi deg ta kontakt med BRP ved å fylle ut kundekontakt skjemaet på [www.brp.com](http://www.brp.com) eller kontakte BRP per post på en av adressene som er oppgitt under seksjonen Kontakt oss i denne håndboken.

Denne siden er blank med  
hensikt

# KUNDEINFORMASJON

---

# INFORMASJON OM DATAVERN

Bombardier Recreational Products inc., tilknyttede selskaper og datterselskaper («BRP») forplikter seg til å beskytte ditt personvern og støtter en generell policy med åpenhet om hvordan vi samler inn, bruker og utleverer personlige opplysninger om deg som del av å utviklet vår relasjon til deg. **Du finner mer informasjon under BRPs retningslinjer for personvern:**

<https://brp.com/en/privacy-policy.html> eller ved å skanne QR-koden nedenfor.

Vi har passende sikkerhetstiltak for å beskytte dine personlige opplysninger mot tap og uautorisert tilgang.

Personlige opplysninger som kan samles inn av BRP, direkte fra deg eller fra autoriserte forhandlere eller autoriserte tredjeparter, inkluderer:

- **Informasjon om kontakt, demografi og registrering** (f.eks. navn, komplett adresse, telefonnummer, e-post, kjønn, eierskapshistorikk, kommunikasjonsspråk)
- **Informasjon om kjøretøyet** (f.eks. serienummer, kjøps- og leveringsdato, enhetsbruk, kjøretøyets plassering og bevegelser)
- **Tredjepartsinformasjon** (f.eks. informasjon fra BRP-partnere, informasjon om felles markedsføringsaktiviteter, sosiale medier)
- **Teknologisk informasjon** (f.eks. IP-adresse, type enhet, operativsystem, type nettleser, nettsider du besøker, informasjonsskapsler og lignede teknologi når du bruker nettsidene til BRP eller forhandlere eller mobile applikasjoner)
- **Informasjon om kontakt med BRP** (f.eks. informasjon som samles inn når du ringer en BRP-salgsrepresentant, kjøper noe fra nettsiden til BRP, registrerer deg for BRPs e-poster, deltar i konkurranser o.l. som sponses av BRP eller deltar på begivenheter som sponses av BRP)
- **Informasjon om transaksjonen** (f.eks. informasjon som kreves for å håndtere returer, betalingsinformasjon når du kjøpte produkter eller tjenester via våre nettsider eller mobile apper og andre problemer knyttet til kjøp av BRP-produkter)

Denne informasjonen kan brukes til og behandles for følgende formål:

- Sikkerhet
- Kundestøtte for salg og ettersalg (f.eks. fullføre eller følge opp kjøpet eller vedlikehold)
- Registrering og garanti
- Kommunikasjon (f.eks. sende en BRP-tilfredshetsundersøkelse)
- Atferdsbasert reklame, profilering og stedsbaserte tjenester (f.eks. tilby tilpasset opplevelse)
- Samsvar og løsning av tvister
- Markedsføring og reklame
- Assistanse (f.eks. hjelp med leveringsproblemer, håndtere returer og andre problemer knyttet til ditt kjøp av BRP-produkter).

Vi kan også bruke personlig informasjon til å generere samlet eller statistisk informasjon som ikke lenger identifiserer deg personlig.

**Dine personlige opplysninger kan utleveres til følgende: BRP, BRPs autoriserte forhandlere, distributører, tjenesteleverandører, reklame- og markedsføringspartnere og andre autoriserte tredjeparter.**

Vi kan motta informasjon om deg fra forskjellige kilder, inkludert tredjepart, for eksempel BRBs forhandlernettsverk og partnere som vi tilbyr felles tjenester med

eller har felles markedsføringsaktiviteter. Vi kan også motta informasjon om deg fra sosiale plattformer som Facebook og Twitter når du kommuniserer med oss på disse plattformene.

Avhengig av omstendighetene kan dine personlige opplysninger kommuniseres utenfor regionen der du bor. Dine personlige opplysninger beholdes bare så lenge som det er nødvendig for det formålet de ble innhentet for og i henhold til vår oppbevaringspolicy.

Hvis du vil bruke din rett angående personvern (f.eks. rett til tilgang, rett til korrigering), for å trekke tilbake ditt samtykke og bli fjernet fra adresselisten for markedsføringsformål tilfredshetsundersøkelse eller hvis du har generelle spørsmål om personvern, kan du ta kontakt med BRPs personvernombud på e-post **privacyofficer@brp.com** eller via vanlig post:

BRP Legal Service, 726 St-Joseph, Valcourt, Quebec, Canada, J0E 2L0.

**Når BRP behandler dine personlige opplysninger, gjøres det i samsvar med retningslinjene for personvern, tilgjengelig her: <https://www.brp.com/en/privacy-policy.html> eller ved å bruke følgende QR-kode.**



---

# KONTAKT OSS

[www.brp.com](http://www.brp.com)

## Asia og Stillehavsområdet

### BRP Asia

107D and 107E, 17/F, Tower 1,  
Grand Century Place, Mongkok,  
Kowloon, Hong Kong

### Australia

Level 26  
477 Pitt Street  
Sydney, NSW 2020

### China

上海市徐汇区衡山路10号6号楼301  
Rm 301, Building 6,  
No.10 Heng Shan Rd,  
Shanghai, China

### Japan

21F Shinagawa East One Tower  
2-16-1 Konan, Minato-ku-ku,  
Tokyo 108-0075

### New Zealand

Suite 1.6, 2-8 Osborne Street,  
Newmarket, Auckland 2013

## Europa, Midtøsten og Afrika

### Belgia

Oktrooiplein 1  
9000 Gent

### Tsjekkia

Stefanikova 43a  
Prague 5  
150 00

### Tyskland

Itterpark 11  
40724 Hilden

### Finland

Isoaavantie 7  
PL 8040  
96101 Rovaniemi

### Frankrike

Arteparc Bâtiment B  
Route de la côte d'Azur,  
13 590 Meyreuil

### Norge

Ingvald Ystgaardsvei 15

N-7484 Trondheim  
Salg, marketing, ettermarked

### Sverige

Spinnvägen 15  
903 61 Umeå  
Sweden 90821

### Sveits

Avenue d'Ouchy 4-6  
1006 Lausanne

## Latin-Amerika

### Brasil

Av. James Clerck Maxwell, 230  
Campinas, Sao Paulo  
CEP 13069-380

### Mexico

Av. Ferrocarril 202  
Parque Industrial Querétaro  
Santo Rosa Jauregui, Querétaro  
C.P. 76220

## Nord-Amerika

### Canada

3200A, rue King Ouest,  
Suite 300  
Sherbrooke (Québec) J1L 1C9

### USA

10101 Science Drive  
Sturtevant, Wisconsin  
53177



---

## ADRESSEENDRING / SKIFTE AV EIER

Hvis adressen din er endret eller du er den nye eieren av kjøretøyet, ber vi deg varsle BRP ved å enten:

- Varsle en autorisert Can-Am-forhandler.
- **Bare Nord-Amerika:** ring 1 888 272-9222.
- Send inn ett av adresseendringskortene på de følgende sidene til én av adressene til BRP som er angitt i avsnittet *Kontakt oss* denne håndboken.

I tilfelle skifte av eier, legg ved bevis på at den tidligere eieren har sagt seg enig i overføringen.

Denne informasjon er dessuten meget viktig også etter at den begrensede garantien har utløpt, fordi BRP kan kontakte eieren av kjøretøyet hvis det blir nødvendig, for eksempel hvis tilbakekalling blir nødvendig av sikkerhetsmessige årsaker. Det er eierens ansvar å varsle BRP.

**STJÅLNE ENHETER:** Hvis kjøretøyet ditt blir stjålet, bør du varsle BRP eller en autorisert Can-Am forhandler. Vi vil be deg om å oppgi navn, adresse, telefonnummer, kjøretøyets identifikasjonsnummer og datoen det ble stjålet.

ENDRING AV ADRESSE <input type="checkbox"/> NY EIER <input type="checkbox"/> <span style="float: right;"></span>		
KJØRETØYETS IDENTIFIKASJONSNUMMER		
<input style="width: 80px;" type="text"/> Modellnummer	<input style="width: 980px;" type="text"/> Kjøretøyets identifikasjonsnummer (V.I.N.)	
GAMMEL ADRESSE ELLER TIDLIGERE EIER:		
NAVN _____		
NR.	GATE	LEIL
STED	FYLKE	POSTNUMMER
LAND	TELEFON	
NY ADRESSE ELLER NY EIER:		
NAVN _____		
NR.	GATE	LEIL
STED	FYLKE	POSTNUMMER
LAND	TELEFON	
E-POSTADRESSE _____		

ENDRING AV ADRESSE <input type="checkbox"/> NY EIER <input type="checkbox"/> <span style="float: right;"></span>		
KJØRETØYETS IDENTIFIKASJONSNUMMER		
<input style="width: 80px;" type="text"/> Modellnummer	<input style="width: 980px;" type="text"/> Kjøretøyets identifikasjonsnummer (V.I.N.)	
GAMMEL ADRESSE ELLER TIDLIGERE EIER:		
NAVN _____		
NR.	GATE	LEIL
STED	FYLKE	POSTNUMMER
LAND	TELEFON	
NY ADRESSE ELLER NY EIER:		
NAVN _____		
NR.	GATE	LEIL
STED	FYLKE	POSTNUMMER
LAND	TELEFON	
E-POSTADRESSE _____		

Denne siden er  
tom med hensikt

✂

ENDRING AV ADRESSE  NY EIER

KJØRETØYETS IDENTIFIKASJONSNUMMER

Modellnummer	Kjøretøyets identifikasjonsnummer (V.I.N.)
--------------	--

GAMMEL ADRESSE  
ELLER TIDLIGERE EIER:

\_\_\_\_\_  
NAVN

NR.	GATE	LEIL
STED	FYLKE	POSTNUMMER
LAND	TELEFON	

NY ADRESSE  
ELLER NY EIER:

\_\_\_\_\_  
NAVN

NR.	GATE	LEIL
STED	FYLKE	POSTNUMMER
LAND	TELEFON	

E-POSTADRESSE

✂

ENDRING AV ADRESSE  NY EIER

KJØRETØYETS IDENTIFIKASJONSNUMMER

Modellnummer	Kjøretøyets identifikasjonsnummer (V.I.N.)
--------------	--

GAMMEL ADRESSE  
ELLER TIDLIGERE EIER:

\_\_\_\_\_  
NAVN

NR.	GATE	LEIL
STED	FYLKE	POSTNUMMER
LAND	TELEFON	

NY ADRESSE  
ELLER NY EIER:

\_\_\_\_\_  
NAVN

NR.	GATE	LEIL
STED	FYLKE	POSTNUMMER
LAND	TELEFON	

E-POSTADRESSE

Denne siden er  
tom med hensikt



MERKNADER: \_\_\_\_\_

\_\_\_\_\_

\_\_\_\_\_

\_\_\_\_\_

\_\_\_\_\_

\_\_\_\_\_

\_\_\_\_\_

\_\_\_\_\_

\_\_\_\_\_

\_\_\_\_\_

\_\_\_\_\_

\_\_\_\_\_

\_\_\_\_\_

\_\_\_\_\_

\_\_\_\_\_

\_\_\_\_\_

\_\_\_\_\_

\_\_\_\_\_

\_\_\_\_\_

\_\_\_\_\_

\_\_\_\_\_

\_\_\_\_\_

\_\_\_\_\_

MERKNADER: \_\_\_\_\_

\_\_\_\_\_

\_\_\_\_\_

\_\_\_\_\_

\_\_\_\_\_

\_\_\_\_\_

\_\_\_\_\_

\_\_\_\_\_

\_\_\_\_\_

\_\_\_\_\_

\_\_\_\_\_

\_\_\_\_\_

\_\_\_\_\_

\_\_\_\_\_

\_\_\_\_\_

\_\_\_\_\_

\_\_\_\_\_

\_\_\_\_\_

\_\_\_\_\_

\_\_\_\_\_

\_\_\_\_\_

\_\_\_\_\_

\_\_\_\_\_



MERKNADER: \_\_\_\_\_

\_\_\_\_\_

\_\_\_\_\_

\_\_\_\_\_

\_\_\_\_\_

\_\_\_\_\_

\_\_\_\_\_

\_\_\_\_\_

\_\_\_\_\_

\_\_\_\_\_

\_\_\_\_\_

\_\_\_\_\_

\_\_\_\_\_

\_\_\_\_\_

\_\_\_\_\_

\_\_\_\_\_

\_\_\_\_\_

\_\_\_\_\_

\_\_\_\_\_

\_\_\_\_\_

\_\_\_\_\_

\_\_\_\_\_

\_\_\_\_\_

\_\_\_\_\_

MERKNADER: \_\_\_\_\_

---

---

---

---

---

---

---

---

---

---

---

---

---

---

---

---

---

---

---

---

---

---

---

---

MERKNADER: \_\_\_\_\_

\_\_\_\_\_

\_\_\_\_\_

\_\_\_\_\_

\_\_\_\_\_

\_\_\_\_\_

\_\_\_\_\_

\_\_\_\_\_

\_\_\_\_\_

\_\_\_\_\_

\_\_\_\_\_

\_\_\_\_\_

\_\_\_\_\_

\_\_\_\_\_

\_\_\_\_\_

\_\_\_\_\_

\_\_\_\_\_

\_\_\_\_\_

\_\_\_\_\_

\_\_\_\_\_

\_\_\_\_\_

\_\_\_\_\_

MERKNADER: \_\_\_\_\_

---

---

---

---

---

---

---

---

---

---

---

---

---

---

---

---

---

---

---

---

---

---

---

---

MERKNADER: \_\_\_\_\_

\_\_\_\_\_

\_\_\_\_\_

\_\_\_\_\_

\_\_\_\_\_

\_\_\_\_\_

\_\_\_\_\_

\_\_\_\_\_

\_\_\_\_\_

\_\_\_\_\_

\_\_\_\_\_

\_\_\_\_\_

\_\_\_\_\_

\_\_\_\_\_

\_\_\_\_\_

\_\_\_\_\_

\_\_\_\_\_

\_\_\_\_\_

MERKNADER: \_\_\_\_\_

\_\_\_\_\_

\_\_\_\_\_

\_\_\_\_\_

\_\_\_\_\_

\_\_\_\_\_

\_\_\_\_\_

\_\_\_\_\_

\_\_\_\_\_

\_\_\_\_\_

\_\_\_\_\_

\_\_\_\_\_

\_\_\_\_\_

\_\_\_\_\_

\_\_\_\_\_

\_\_\_\_\_

\_\_\_\_\_

\_\_\_\_\_

\_\_\_\_\_

\_\_\_\_\_

\_\_\_\_\_

\_\_\_\_\_

\_\_\_\_\_

MERKNADER: \_\_\_\_\_

---

---

---

---

---

---

---

---

---

---

---

---

---

---

---

---

---

---

---

---

---

---

---

---





Modellnr. \_\_\_\_\_

**KJØRETØYETS**

IDENTIFIKASJONSNUMMER (V.I.N.) \_\_\_\_\_

**MOTORENS**

IDENTIFIKASJONSNUMMER (E.I.N.) \_\_\_\_\_

**Eier:** \_\_\_\_\_

NAVN

Nr.

GATE

LEIL

STED

FYLKE

POSTNUMMER

**Kjøpsdato** \_\_\_\_\_

ÅR

MÅNED

DAG

**Utløpsdato for garanti** \_\_\_\_\_

ÅR

MÅNED

DAG

Skal fylles ut av forhandleren ved salgstidspunktet.

OMRÅDE FOR FORHANDLERSTEMPEL

## ⚠ ADVARSEL

### FOR Å REDUSERE RISIKOEN FOR ALVORLIG PERSONSKADE ELLER DØDSFALL.

- Les brukerhåndboken og sikkerhetsetikettene.
- Se sikkerhetsvideoen.



### VÆR FORBEREDT

- Fest sikkerhetsbeltene og sørg for at nett og/eller dører er ordentlig festet.
- Bruk godkjent hjelm og verneutstyr.
- Hver fører eller passasjer må kunne sitte med ryggen mot setet, føttene flatt på dørken eller på fotsøttene og hendene på rattet eller håndtak. Hold deg på innsiden av kjøretøyet.

### KJØR FORSIKTIG

- Unngå tap av kontroll og velt.
- Unngå plutselige manøvrer, å skli sideveis, skrense eller bremse ned ved å skrense sidelengs eller spinne og unngå å spinne rundt på stedet.
- Unngå kraftige akselerasjon når du svinger, også når du starter etter en stopp.
- Reduser hastigheten før kjører inn i en sving.
- Planlegg for bakker, ujevnt terreng, spor og andre forandringer i friksjon og terreng.
- Unngå asfalterte overflater.
- Unngå å kjøre sikksakkkjøring opp terreng med helling (kjøring på tvers av helling).

### HA NØDVENDIGE KUNNSKAPER OG OPPTRE ANSVARLIG

- Ikke tillat uforsiktig eller uvøren kjøring.
- Føreren må være minst 16 år og ha gyldig førerkort.
- Ikke betjen etter å ha brukt narkotika eller alkohol.
- Ikke tillat kjøring på offentlige veier (med mindre de er tilpasset tilgang for terrengkjøretøy) – kollisjoner med biler og lastebiler kan blir resultatet.
- Ikke overskrid kjøretøyets setekapasitet.

®TM og BRP-logoen er varemerker som eies av BOMBARDIER RECREATIONAL PRODUCTS INC. eller dets tilknyttede selskaper.

©2023 BOMBARDIER RECREATIONAL PRODUCTS INC. ALLE RETTIGHETER RESERVERT.

[www.brp.com](http://www.brp.com)

SKI-DOO®

LYNX®

MANITOU®

SEA-DOO®

ROTAX®

QUINTREX®

CAN-AM®

ALUMACRAFT®