

can-am



MAVERICK R — X EN X RS-SERIE

GEBRUIKERS- HANDLEIDING

Omvat veiligheids-, voertuig- en onderhoudsinformatie

2024

⚠ WAARSCHUWING

Lees deze gebruikershandleiding zorgvuldig door. Deze bevat belangrijke veiligheidsinformatie.

Aanbevolen minimumleeftijd bestuurder: 16 jaar of ouder met een geldig rijbewijs.

Verwijdering of wijziging van onderdelen gerelateerd aan verdampingsemisatie van dit OHRV is wettelijk verboden.

Overtreders kunnen worden onderworpen aan burgerlijke en/of strafrechtelijke sancties uit hoofde van Californische en federale wetgeving.

Bewaar deze gebruikershandleiding altijd bij het voertuig.

WAARSCHUWING

HET GEBRUIK VAN UW VOERTUIG HOUDT GEVAREN IN. Een aanrijding of koprol is snel gebeurd als u de nodige voorzorgen niet neemt, zelfs tijdens routinemanoeuvres zoals keren, bergop of over hindernissen rijden.

Voor uw eigen veiligheid dient u alle waarschuwingen in deze gebruikershandleiding en op de labels op uw voertuig te begrijpen en te volgen. Als u deze waarschuwingen negeert kan dit leiden tot ERNSTIGE OF DODELIJKE VERWONDINGEN.

Bewaar deze gebruikershandleiding altijd bij het voertuig.

WAARSCHUWING

Het niet in acht nemen van de veiligheidsmaatregelen en instructies in de gebruikershandleiding, de veiligheidsvideo en op de veiligheidslabels op het product kan leiden tot letsel, inclusief de mogelijkheid van overlijden.

WAARSCHUWING

Dit voertuig overtreft mogelijk het vermogen van alle andere voertuigen waarmee u al heeft gereden. Neem voldoende tijd om u met uw nieuwe voertuig vertrouwd te maken.

WAARSCHUWING CONFORM CALIFORNIA PROPOSITION 65

WAARSCHUWING

Bij het bedienen, repareren en onderhouden van het voertuig kunt u worden blootgesteld aan chemicaliën, waaronder uitlaatgas, koolmonoxide, ftalaten, en lood, waarvan in de Staat Californië bekend is dat ze kanker en aangeboren afwijkingen en andere risico's m.b.t. de voortplanting veroorzaken. Om de blootstelling te beperken dient u inademing van uitlaatgas te vermijden, de motor niet stationair te laten draaien, tenzij dat nodig is, uw auto in een goed geventileerde ruimte te onderhouden en handschoenen te dragen of uw handen tijdens onderhoud van uw auto regelmatig te wassen. Ga voor meer informatie naar www.p65warnings.ca.gov/products/passenger-vehicle.

TM® Handelsmerken van BRP of zijn dochtermaatschappijen.

Dit is een niet noodzakelijk volledige lijst van handelsmerken die eigendom zijn van Bombardier Recreational Products Inc. of zijn dochtermaatschappijen. Handelsmerken zijn mogelijk niet in alle rechtsgebieden geregistreerd.

Can-Am®

D.E.S.S.™

DPS®

XPS®

ROTAX®

Maverick®

X®

Alle rechten voorbehouden. Geen enkel deel van deze gebruikershandleiding mag worden veelevoudigd in welke vorm dan ook zonder voorafgaande schriftelijke toestemming van Bombardier Recreational Products Inc.

©Bombardier Recreational Products Inc. (BRP) 2023

Deutsch	Dieses Handbuch ist möglicherweise in Ihrer Landessprache verfügbar. Bitte wenden Sie sich an Ihren Händler oder besuchen Sie: www.operatorsguides.brp.com
English	This guide may be available in your language. Check with your dealer or go to: www.operatorsguides.brp.com
Español	Es posible que este manual esté disponible en su idioma. Consulte a su distribuidor o visite: www.operatorsguides.brp.com
Français	Ce guide peut être disponible dans votre langue. Vérifier avec votre concessionnaire ou aller à: www.operatorsguides.brp.com
Italiano	Questa guida potrebbe essere disponibile nella propria lingua. Contattare il concessionario o consultare: www.operatorsguides.brp.com
中文	本手册可能有您的语种的翻译版本。请向经销商询问，或者登录 www.operatorsguides.brp.com 查询。
日本語	このガイドは、言語によって翻訳版が用意されています。ディーラーに問い合わせるか、次のアドレスでご確認ください： www.operatorsguides.brp.com
Nederlands	Deze handleiding kan beschikbaar zijn in uw taal. Vraag het aan uw dealer of ga naar: www.operatorsguides.brp.com
Norsk	Denne boken kan finnes tilgjengelig på ditt eget språk. Kontakt din forhandler eller gå til: www.operatorsguides.brp.com
Português	Este manual pode estar disponível em seu idioma. Fale com sua concessionária ou visite o site: www.operatorsguides.brp.com
Русский	Воспользуйтесь руководством на вашем языке. Узнайте о его наличии у дилера или на странице по адресу www.operatorsguides.brp.com
Suomi	Käyttöohjekirja voi olla saatavissa omalla kielelläsi. Tarkista jälleenmyyjältä tai käy osoitteessa: www.operatorsguides.brp.com
Svenska	Denna bok kan finnas tillgänglig på ditt språk. Kontakta din återförsäljare eller gå till: www.operatorsguides.brp.com

Beschreven modellen

Maverick R X

Maverick R X rs

Maverick R X rs met Smart-Shox

In Canada worden de distributie en het onderhoud van de producten verzorgd door Bombardier Recreational Products Inc. (BRP).

In de Verenigde Staten worden de producten verdeeld door BRP US Inc.

In de Europese Economische Ruimte (die bestaat uit de lidstaten van de Europese Unie plus het Verenigd Koninkrijk, Noorwegen, IJsland en Liechtenstein), het Gemenebest van Onafhankelijke Staten (inclusief Oekraïne en Turkmenistan) en Turkije worden producten gedistribueerd en onderhouden door BRP European Distribution S. A. en andere geaffilieerde bedrijven of dochterondernemingen van BRP.

Voor alle andere landen worden de producten gedistribueerd en onderhouden door Bombardier Recreational Products Inc. (BRP) of zijn dochtermaatschappijen.

INHOUDSOPGAVE

ALGEMENE INFORMATIE

VOORWOORD	10
Informeer u voor u vertrekt	10
Veiligheidsaanwijzingen	10
Over deze gebruikershandleiding	11
Respecteren van het milieu	11

VEILIGHEIDSINFORMATIE

VOORDAT U VAN START GAAT	16
Leeftijd en vaardigheid van bestuurders	16
Drugs en alcohol	16
Persoonlijke beschermingsmiddelen	16
Vereiste uitrusting	19
MAAK U VERTROUWD MET HET VOERTUIG	20
Gebruik off-road	20
Besturing	20
Remmen	21
Programmeerbare D.E.S.S. Sleutel	21
Dode hoeken van het voertuig	21
Achteruitkijkcamera	23
Vooruitkijkcamera	25
Lading transporteren	25
Een lading vervoeren	26
Accessoires en aanpassingen	27
RIJ VEILIG	28
Algemene tips voor rijden	28
Rijden in een groep	29
Achteruit rijden	29
Wegen oversteken	29
Rijden over verharde oppervlakken	30
Ondiep water doorkruisen	30
Rijden over sneeuw of ijs	30
Rijden op zand	31
Rijden op kiezel, losse stenen of andere gladde oppervlakken	31
Hindernissen nemen	31
Rijden over heuvels	32
Botsingen vermijden	34
Kantelen en omrollen vermijden	35
Omstandigheden terrein	36
Koolmonoxidevergiftiging vermijden	37
Brandstofbranden en andere gevaren vermijden	37
Brandwonden door hete onderdelen vermijden	38
PRAKTISCHE OEFENINGEN	39
Oefeningen bochten	39
Oefeningen U-bochten	39
Oefeningen remmen	39
Oefeningen achteruit rijden	39

Oefening noodstop motor	40
BELANGRIJKE LABELS OP HET PRODUCT (CANADA/VS)	41
Loshangend Etiket	41
Veiligheidsetiketten	43
Loshangend label veiligheidsconformiteit	57
BELANGRIJKE LABELS OP HET PRODUCT (ALLE LANDEN BEHALVE CANADA/VS)	58
Veiligheidspictogram	58
CHECKLIST VOOR INSPECTIE VOOR HET VERTREK	74
Te doen voordat u de motor start (contact UIT)	74
Te doen voordat u de motor start (contact op AAN)	75
Te doen nadat de motor is gestart	76
VEILIGHEIDSGEBREKEN MELDEN	77

VOERTUIGINFORMATIE

ELEMENTAIRE BEDIENING	80
STUURWIEL	80
SCHAKELHENDELS	80
GASPEDAAL	81
REMPEDAAL	81
ELEKTRONISCHE SCHAKELHENDEL	82
KNOP PARKEREN	82
KNOP NEUTRAAL	83
KNOP LAAG BEREIK	83
KNOP HANDMATIGE MODUS	84
SECUNDAIRE BEDIENINGSELEMENTEN	85
RF D.E.S.S-sleutel en RF D.E.S.S. -contact	85
MOTOR-START/STOP-KNOP	85
DIMLICHTSCHAKELAAR	86
OPHEFSCHAKELAAR	86
TOETSENpaneel	87
CLAXONSCHAKELAAR (op toepasselijke modellen)	88
UITRUSTING	89
KANTELEND/TELESCOPISCH STUURWIEL	89
PASSAGIERSHANDGREPEN	89
BERGRUIMTE MIDDEN	89
HANDSCHOENVAK	90
GEREEDSCHAPPEN VOOR HET OPLOSSEN VAN PROBLEMEN	90
CENTRALE ACHTERUITKIJKSPIEGEL	91
VOETSTEUNEN	91
DEUREN	92
VEILIGHEIDSGORDELS	92
STOELEN	93
DOP BRANDSTOFTANK	95
LAADREK	96
HULPPUNTEN	96
BEKERHOUDERS	97
4,5" DIGITAAL DISPLAY	98
Multifunctionele display	98
Waarschuwings- en verklikkerlichtjes	99
Instellingen	100

KLEURENDISPLAY MET TOUCHSCREEN VAN 10,25 INCH	102
Standaard weergave	102
Navigeren door de digitale display	102
Display midden	102
Weergavenschermbord	103
Rechter APP-menu	105
Linker APP-menu	112
Pictogrammen en indicators - Multifunctioneel display	113
Uw smartphone via Bluetooth koppelen	114
BRP-Connect	115
Korte tour van de BRP GO! App	116
Meldingen op display met aanraakschermbord	117
UW RIT AANPASSEN	118
Rijmodus	118
Motormodus	118
4WD-modus	118
DPS-functie	119
Richtlijnen voor het afstellen van de ophanging	120
Fabrieksinstellingen ophanging	121
Ophanging afstellen	123
BRANDSTOF	127
VEREISTE BRANDSTOF	127
TANKPROCEDURE	127
INRIJPERIODE	129
Gebruik tijdens de inrijperiode	129
BASISPROCEDURES	130
DE MOTOR STARTEN	130
HET ELEKTRISCH SYSTEEM ACTIVEREN	130
GEBRUIK VAN DE SCHAKELHENDEL	130
HET JUISTE BEREIK KIEZEN (LAAG OF HOOG)	131
DE MOTOR UITZETTEN EN HET VOERTUIG PARKEREN	131
SPECIALE PROCEDURES	132
PERMANENTE NEUTRAAL- of MECHANISCHE NEUTRAAL-INSCHAKELING	132
MOTOR MANAGEMENT NOOD PROGRAMMA	133
LEGE ACCU	134
GEKANTELD VOERTUIG	135
ONDERGEDOMPELD VOERTUIG	135
VOERTUIG TRANSPORTEREN	136
Kracht van het voertuig benutten om sleepmaterieel op te rijden	137
Voertuig met behulp van lier op sleepmaterieel trekken	138
Voertuig vastzetten voor transport	139
Voertuig van aanhangwagen halen	139
HET VOERTUIG OPHEFFEN EN ONDERSTEUNEN	141
Voorzijde voertuig	141
Achterkant voertuig	141

ONDERHOUD

ONDERHOUDSSCHEMA	144
EPA-regelgeving - Voertuigen voor Canada en V.S.	144
Aanwijzingen voor onderhoud van de luchtfilter	144

Zwaar werk	145
Gebruik in diepe modder/diepe water	145
Onderhoudsschema	146
Onderhoudsdocumentatie	154
ONDERHOUDSPROCEDURES	159
MOTORLUCHTFILTER	159
VOORSTE ROOSTER	160
VOORFILTER EVAP-SYSTEEM (indien aanwezig)	161
MOTOROLIE:	161
MOTOROLIEFILTER	164
RADIATOR VOOR	165
INTERCOOLER EN RADIATOR ACHTER	166
MOTORKOELVLOEISTOF	167
UITLAATSYSTEEM	169
VERSNELLINGSBAK	170
Loskoppelenheid	175
VOORDIFFERENTIEEL	176
ACHTERWIELAANDRIJVING	178
ACCU	180
ZEKERINGEN	182
LICHTEN	185
BOUGIES	185
AANDRIJFASBALGEN	190
WIELLAGER	190
VELGEN EN BANDEN	190
VERING	193
REMMEN	195
VEILIGHEIDSGORDELS	196
KOOI	196
VERZORGING VAN HET VOERTUIG	198
Reiniging en bescherming voertuig	198
OPSLAG EN VOORBEREIDING OP HET RIJSEIZOEN	199

TECHNISCHE INFORMATIE

VOERTUIGIDENTIFICATIE	202
Voertuigidentificatienummer	202
Motoridentificatienummer	202
Transmissie-identificatienummer	202
CONFORMITEITSLABELS	203
Informatie over de beperking van de uitlaatgassen	203
ANSI/ROHVA label	204
Conformiteitslabel NRMM	205
Ethanolgehalte in brandstof	205
TECHNISCHE INFORMATIELABELS	206
Het motoroliepeil controleren	206
Aanbevolen brandstof	207
Onderhoud van de luchtfilter	208

RADIO FREQUENCY DIGITALLY ENCODED SECURITY SYSTEM (RF D. E.S.S. SLEUTEL)	209
REGELSYSTEEM VOOR VERDAMPENDE EMISSIES	210
REGELGEVING INZAKE DE BEPERKING VAN GELUIDSEMISSIE(CANADA EN VERENIGDE STATEN)	211
GELUIDSEMISSIE- EN TRILLINGSWAARDEN	212
Modellen die voldoen aan machinerichtlijn 2006/42/EG	212
VERKLARING VAN CONFORMITEIT	213
EU-conformiteitsverklaring	213
UK-conformiteitsverklaring	214
EAC-CONFORMITEITSVERKLARING	215

TECHNISCHE SPECIFICATIES

TECHNISCHE SPECIFICATIES	218
MOTOR	218
VOERTUIG-	220

OPLOSSEN VAN PROBLEMEN

RICHTLIJNEN VOOR HET OPLOSSEN VAN PROBLEMEN	234
MELDINGEN DIGITALE DISPLAY	237

GARANTIE

BEPERKTE GARANTIE VAN BRP VOOR CANADA EN V. S.: 2024 CAN-AM® SSV	240
1) Voorwerp van de beperkte garantie	240
2) Beperking van de aansprakelijkheid	240
3) UITSLUITINGEN – Zijn niet gewaarborgd	240
4) Dekkingsperiode van de garantie	241
5) Voorwaarden voor het hebben van garantiedekking	241
6) Wat u moet doen voor het verkrijgen van garantiedekking	242
7) Wat BRP zal doen	242
8) Overdracht	242
9) Klantenondersteuning	243
EMISSIEGERELATEERDE GARANTIE US EPA	244
Emissiegerelateerde garantieperiode	244
Gedekte onderdelen	245
Beperkte toepasbaarheid	245
GARANTIEVERKLARING VERDAMPINGSEMISSIECONTROLE VOOR CALIFORNIË	247
Uw rechten en plichten in het kader van de garantie	248
Beperkte garantie van de fabrikant op uw offroad-sportvoertuig	249
Verantwoordelijkheid van de eigenaar in het kader van de garantie	249
BEPERKTE GARANTIE VAN BRP VOOR INTERNATIONAAL: 2024 CAN-AM® SSV	251
1) Voorwerp van de beperkte garantie	251
2) Beperking van de aansprakelijkheid	251
3) UITSLUITINGEN – Zijn niet gewaarborgd	252
4) Dekkingsperiode van de garantie	253

5) Alleen voor producten die in Australië worden verkocht.....	253
6) Voorwaarden voor het hebben van garantiedekking	253
7) Wat u moet doen voor het verkrijgen van garantiedekking	254
8) Wat BRP zal doen.....	254
9) Overdracht	255
10) Klantenondersteuning	255
BEPERKTE GARANTIE VAN BRP VOOR DE EUROPESE ECONOMISCHE RUIMTE, DE LIDSTATEN VAN HET RUSSISCHE GEMENEBEST EN TURKIJE: 2024 CAN-AM® SSV	256
1) Voorwerp van de beperkte garantie	256
2) Beperking van de aansprakelijkheid	256
3) UITSLUITINGEN – Zijn niet gewaarborgd	257
4) Dekkingsperiode van de garantie	258
5) Uitsluitend voor in Frankrijk verkochte producten	258
6) Voorwaarden voor het hebben van garantiedekking	259
7) Wat u moet doen voor het verkrijgen van garantiedekking	259
8) Wat BRP zal doen.....	260
9) Overdracht	260
10) Klantenondersteuning	260

KLANTENINFORMATIE

INFORMATIE OVER GEGEVENSBESCHERMING	262
NEEM CONTACT OP	264
Azië-Pacific	264
Europa, Midden-Oosten en Afrika	264
Latijns-Amerika	264
Noord-Amerika	264
ADRESWIJZIGING EN VERANDERING VAN EIGENAAR	265

ALGEMENE INFORMATIE

VOORWOORD

Gefeliciteerd met de aankoop van uw nieuwe Can-Am® side-by-sidevoertuig. U geniet de beperkte BRP-garantie en kunt steeds een beroep doen op een netwerk van erkende Can-Am Off-Road dealers voor de nodige onderdelen, accessoires of service.

Uw dealer staat altijd voor u klaar. Hij is een expert in de eerste instelling en inspectie van uw zij-aan-zij voertuig en heeft ook de definitieve afregeling voor de overhandiging aan u uitgevoerd. Voor meer uitgebreide service-informatie kunt u bij uw erkende Can-Am Off-road dealer terecht.

Op het moment van aflevering bent u op de hoogte gebracht van de garantiedekking en hebt u de checklist vóór aflevering ondertekend om er zeker van te zijn dat uw nieuwe voertuig naar volle tevredenheid is gereedgemaakt.

Informeer u voor u vertrekt

Lees voordat u het voertuig gaat besturen deze Gebruikershandleiding voor informatie over hoe het risico op ongevallen kunt beperken voor uzelf of andere weggebruikers.

Lees tevens alle veiligheidslabels op uw voertuig en bekijk de *veiligheidsfilm* op:

<https://can-am.brp.com/off-road/safety>

Of gebruik de volgende QR-code.



Dit voertuig is uitsluitend bestemd voor gebruik offroad. Hij dient hoofdzakelijk voor algemeen recreatief gebruik, maar kan ook voor nutsdoeleinden worden gebruikt.

De waarschuwingen in deze gebruikershandleiding negeren kan leiden tot ERNSTIG LETSEL of DE DOOD.

Veiligheidsaanwijzingen

Verklaring over de soorten veiligheidsmeldingen, hoe ze eruit zien en hoe ze in deze handleiding worden gebruikt:

Het veiligheidswaarschuwingssymbool  duidt op een potentieel letselrisico.

WAARSCHUWING

Duidt op een mogelijk gevaar dat, als het niet wordt vermeden, kan leiden tot ernstige of dodelijke verwondingen.

 **VOORZICHTIG**

Wijst op een gevaarlijke situatie die, als ze niet wordt vermeden, kan leiden tot licht of matig letsel.

MERK OP

Duidt op een aanwijzing die, als ze niet wordt gevolgd, kan leiden tot zware schade aan het voertuig of andere bezittingen.

Over deze gebruikershandleiding

Deze Gebruikershandleiding is bedoeld om de eigenaar/gebruiker van een nieuw voertuig vertrouwd te maken met de diverse bedieningselementen, het onderhoud en het veilige gebruik van zijn voertuig. Ze is onmisbaar voor het correcte gebruik van het product.

Bewaar deze Gebruikershandleiding in het voertuig zodat u ze onder meer kunt raadplegen voor onderhoud, het oplossen van problemen en om anderen aanwijzingen te geven.

Merk op dat de Gebruikershandleiding beschikbaar is in verschillende talen. In geval van discrepanties zal de Engelse versie de overhand hebben.

Voor een extra kopie of afdruk van uw Gebruikershandleiding kunt u terecht op onze website:

www.operatorsguides.brp.com

De informatie in dit document is correct op het moment van publicatie. BRP voert echter een beleid van continue verbetering van zijn producten, zonder dat dit enige verbintenis inhoudt tot uitrusting van eerder vervaardigde producten met vernieuwde onderdelen. Door laattijdige wijzigingen kunnen er verschillen zijn tussen het gefabriceerde product en de beschrijvingen en/of specificaties in deze handleiding. BRP behoudt zich het recht voor op eender welk moment specificaties, ontwerpen, functies, modellen of uitrusting te schrappen of te wijzigen zonder dat dit enige verplichting inhoudt.

Deze Gebruikershandleiding moet bij een eventuele verkoop bij het voertuig blijven.

Respecteren van het milieu

De richtlijnen die wij ondersteunen zijn niet opgesteld om uw plezier te beperken, maar om de prachtige vrijheid te behouden die u alleen met een off-roadvoertuig kunt ervaren!

Deze richtlijnen zorgen ervoor dat bestuurders en passagiers gezond en opgewekt blijven en dat ze anderen de wereld van hun favoriete hobby's kunnen laten zien. Dus de volgende keer dat u een trail oppakt, denk er dan aan dat u de weg vrij maakt voor de toekomst van onze sport. Help ons ervoor te zorgen dat het de juiste weg is! Dank u wel van ons allemaal bij BRP voor uw aandeel hierin.

Er is niets opwindender dan off-roadavonturen. Op avontuur gaan op trails die ongerepte gebieden doorkruisen is een opwindende en gezonde sport. Maar

naarmate het aantal mensen toeneemt dat van deze recreatiegebieden gebruik maakt, neemt ook het risico op schade aan het milieu toe. Misbruik van land, voorzieningen en middelen leidt onvermijdelijk tot beperkingen en sluitingen van zowel particuliere als openbare grond.

In wezen is de grootste bedreiging voor onze sport overal om ons heen. En hierdoor hebben we slechts een logische keuze. We moeten altijd op een verantwoorde manier rijden.

De overgrote meerderheid respecteert de wet en het milieu. Ieder van ons, zowel jong als oud, heeft een voorbeeldfunctie voor degenen die nieuw zijn in sport.

Het is in het belang van iedereen dat we goed met onze recreatiegebieden omgaan. Want op de lange termijn moeten we het milieu behouden om de sport te beschermen.

BRP erkent het belang hiervan en het feit dat off-roadbestuurders hun steentje moeten bijdragen aan het behoud van gebieden waarin we van onze sport kunnen genieten. Daarom verzoekt BRP alle off-roadbestuurders om te onthouden dat het respecteren van het milieu niet alleen kritiek is voor de toekomst van onze industrie, maar ook voor die van toekomstige generaties.

U bent een goede ambassadeur voor uw sport als u de onderstaande principes volgt.

Win informatie in. Zorg dat u over kaarten beschikt, de regelgeving kent en andere informatie van de off-roadclubs, het bosbeheer (Forest Service) of andere agentschappen voor openbare grond inwint. Leer de regels en neem ze in acht. En dat geldt ook voor snelheidslimieten!

Vermijd het rijden over jonge boompjes, struiken en grassen en kap geen hout. In vlakke gebieden, waar trail-rijden populair is, is het belangrijk om alleen daar te rijden waar dit is toegestaan. Denk eraan dat er een verband is tussen de bescherming van uw omgeving en uw eigen veiligheid.

Respecteer de natuur en houd met name rekening met dieren die jongen hebben en dieren die aan een voedseltekort lijden. Stress kan een aanslag zijn op de reeds schaarse energievoorraad. Vermijd het rijden in gebieden die alleen voor dieren bestemd zijn!

Gehoorzaam aan afsluitingen en regelgevende borden en denk eraan dat lichtvoetige bestuurders geen afval laten slingeren!

Blijf uit beschermde natuurgebieden. Ze zijn gesloten voor alle voertuigen. Weet waar de grenzen zijn.

Vraag toestemming om op privéterrein te rijden. Respecteer de rechten van grondeigenaren en de privacy van anderen. Vergeet niet dat de technologie het geluidsniveau aanzienlijk heeft verlaagd, maar u desondanks niet overmatig veel gas dient te geven waar stilte "aan de orde van de dag is".

Off-roadbestuurders weten maar al te goed welke inspanningen er in de geschiedenis van de sport zijn gedaan om te genieten van de toegang tot gebieden waar mensen veilig en verantwoord kunnen rijden. Deze inspanningen worden nog steeds vol overgave voortgezet.

Het respecteren van de gebieden waarin we rijden... waar deze ook zijn... is de belangrijkste manier om ervoor te zorgen dat ook in de toekomst iedereen hiervan kan genieten.

Neem je kans om van de natuur en al haar wonderen te kunnen genieten, een ervaring die door off-roadbestuurders gekoesterd wordt. Respecteer de natuur en de wilde natuur helpt onze sport te groeien!

U hoeft tenslotte geen diepe sporen achter te laten of door een ongerept bos te scheuren om te laten zien dat u kunt rijden. Of u nu met een extra krachtig BRP off-roadvoertuig rijdt of op een ander merk of model, laat zien dat u weet wat u doet.

Deze pagina is bewust leeg
gelaten

VEILIGHEIDSINFORMATIE

VOORDAT U VAN START GAAT

WAARSCHUWING

Het niet in acht nemen van de voorzorgsmaatregelen en veiligheidsinstructies uit dit hoofdstuk kan leiden tot verwondingen, en zelfs tot de dood.

Leeftijd en vaardigheid van bestuurders

Bestuurders moeten gekwalificeerd zijn.

Zorg ervoor dat de bestuurder 16 jaar of ouder is. In uw land (of provincie) kunnen aanvullende vereisten gelden.

De wetgeving betreffende minimum leeftijd en vereiste licenties kan tussen verschillende jurisdicties verschillen. Neem zeker contact op met de plaatselijke instanties voor informatie over het wettelijke gebruik van een off-roadvoertuig in het rechtsgebied waar u het wilt gebruiken.

BRP raadt u sterk aan een cursus veilig rijden te volgen. Voor de veilige bediening van alle off-roadvoertuigen is een basistraining vereist.

Als de bestuurder van dit voertuig een handicap heeft met verminderd gezichtsvermogen, langzamere reactie, verminderd beoordelingsvermogen of moeilijkheid om de scooter te bedienen, wordt de besturing afgeraden.

Het veilige gebruik van dit voertuig is afhankelijk van veel verschillende omstandigheden, zoals het zicht, de snelheid, het weer, de omgeving, het verkeer, de staat van het voertuig en de conditie van de bestuurder.

Dit voertuig presteert mogelijk heel wat beter dan andere off-roadvoertuigen die u vroeger hebt bestuurd. De bediening door ongetrainde beginners of onervaren gebruikers wordt derhalve afgeraden.

Elke passagier moet groot genoeg zijn om altijd de juiste zithouding te kunnen aannemen: met de rug tegen de rugsteun en de gordel vastgemaakt, met beide handen op de handgrepen en de voeten stevig op de vloer geplaatst.

Drugs en alcohol

Vaar nooit onder invloed van alcohol of drugs.

Om met dit voertuig te rijden moeten bestuurder en passagier(s) nuchter, opletend en waakzaam zijn.

Gebruik van drugs en alcohol, alleen of gecombineerd, vertraagt uw reactietijd, belemmert uw beoordelingsvermogen, vermindert het helder zien, en hindert uw capaciteiten om veilig te rijden.

Persoonlijke beschermingsmiddelen

Van belang is dat de bestuurder en de passagier altijd geschikte beschermende kledij en uitrusting dragen, onder meer:

- Een goedgekeurde helm
- Oogbescherming
- Laarzen
- Handschoenen

- Een hemd of jas met lange mouwen
- Lange broek.

Afhankelijk van het weer hebt u mogelijk een antimistbril nodig.

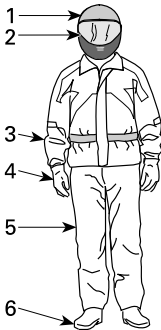

RIJKLEDING

1. Goedgekeurde helm
2. Oog- en gezichtsbescherming
3. Hemd of jas met lange mouwen
4. Handschoenen
5. Lange broek
6. Laarzen (boven enkelhoogte)

Kijk naar de weersomstandigheden om te beslissen welke kledij u aantrekt. Voor een maximaal comfort en om 's winters bevriezing te voorkomen, dient u zich steeds te kleden voor het koudste weer dat wordt verwacht. Thermisch ondergoed op de huid zorgt ook voor een goede isolatie.

Draag nooit losse kledij die in het voertuig, boomtakken en struiken verstrikt kan raken.

Helmen en oogbescherming

Helmen bieden bescherming tegen letsels aan het hoofd en de hersenen. Zelfs met de beschermingskooi en de deuren kunnen er nog objecten binnendringen in de cockpit en het hoofd raken, of het hoofd kan tegen de kooi of objecten buiten het voertuig botsen. Zelfs de beste helm biedt geen garantie tegen letsels, maar uit statistieken blijkt dat het dragen van een helm de het risico op hersenbeschadiging beperkt. Draag voor uw eigen veiligheid dus steeds een helm tijdens het rijden.

Een helm kiezen

Helmen moeten vervaardigd zijn volgens de normen die van toepassing zijn in uw staat, provincie of land en moeten goed passen.

Een helm met gezichtsbescherming is een betere keuze. Deze beschermt ook bij frontale botsingen. De helm kan ook beschermen tegen puin, stenen, insecten, de weersomstandigheden, enz.

Een open helm biedt niet dezelfde bescherming voor het gezicht en de kin. Als u een open helm draagt, moet u er een gezichtsscherm op plaatsen en/of een bril

dragen. Een gewone bril of een zonnebril biedt onvoldoende oogbescherming voor bestuurders. Deze kunnen breken of afvallen en ze laten toe dat wind en vliegende objecten de ogen bereiken.

's Winters dient u steeds een muts of een bivakmuts en een gezichtsmasker te dragen.

Gebruik getinte gezichtsmaskers of brilglazen enkel overdag; gebruik deze niet 's nachts of in het donker. Gebruik deze niet als u hierdoor minder goed kleuren kunt onderscheiden.

Overige uitrusting

Schoeisel

Draag steeds schoenen met een gesloten tip. Stevige laarzen boven enkelhoogte met antislipzolen bieden meer bescherming en laten toe de voeten stevig op de voetsteunen te plaatsen.

Vermijd lange schoenveters die verstrikt kunnen raken in het gas- of het rempedaal.

Draag 's winters het liefst laarzen met rubberen zolen met een bovenkant uit nylon of leder en met verwijderbare vilten inlegzolen.

Vermijd rubberlaarzen. Rubberlaarzen kunnen vast komen te zitten achter of tussen de pedalen, waardoor u het gas- en rempedaal niet goed meer kunt bedienen.

Handschoenen

Handschoenen die de vingers helemaal bedekken, beschermen de handen tegen de wind, de zon, de hitte, de koude en vliegende objecten. Goed passende handschoenen bieden een betere grip op het stuur en gaan vermoeide handen tegen. Stevige, versterkte handschoenen voor motorrijders of ATV-bestuurders bieden een betere bescherming voor de handen bij een ongeval of omkantelen. Als de handschoenen te dik zijn, kan het moeilijk zijn de besturingselementen te bedienen.

's Winters moeten de handen beschermd worden door een paar sneeuwhandschoenen met voldoende isolatie, die het gebruik van duimen en vingers toelaten om de besturingselementen te bedienen.

Jassen, broeken en motorpakken

Draag een jas of shirt met lange mouwen en een lange broek of een volledig motorpak. Kwalitatieve beschermingsuitrusting voor ATV's biedt comfort en kan u helpen niet afgeleid te worden door slechte omgevingsomstandigheden. Bij een botsing kan beschermingsuitrusting van goede kwaliteit of uit stevig materiaal letsels voorkomen of beperken.

Bescherm uzelf tegen onderkoeling wanneer u in koude omstandigheden rijdt. Onderkoeling, wat optreedt bij een lage lichaamstemperatuur, kan leiden tot concentratieverlies, een tragere reactiesnelheid en verlies van vlotte, nauwkeurige spierbewegingen. In koude weersomstandigheden kan de juiste beschermende kleding zoals een windbestendige jas en isolerende lagen kleding essentieel zijn.

Zelfs wanneer u in gematigde temperaturen rijdt, kunt u het erg koud hebben omwille van de wind.

Beschermende kleding geschikt voor rijden in koud weer kan te warm zijn wanneer u stopt. Draag verschillende lagen kleding die u naar wens kunt verwijderen. Draag een windbestendige buitenlaag over uw beschermende kleding, zodat de koude lucht uw huid niet kan bereiken.

Regenkleding

Als u moet rijden in de regen wordt een regenpak of een waterbestendig motorpak aangeraden. Voor lange ritten is het een goed idee om regenkleding bij zich te hebben. Een droge bestuurder voelt zich veel comfortabeler en is alerter.

Gehoordeschermering

Langdurige blootstelling aan de wind en motorgeluiden tijdens het rijden kan permanent gehoorverlies veroorzaken. Correct aangebrachte oorschermering zoals oordopjes kan gehoorverlies tegen gaan. Raadpleeg de lokale wetgeving voor u gehoordeschermering gebruikt.

Vereiste uitrusting

Als eigenaar van het off-roadvoertuig bent u ervoor verantwoordelijk dat een complete voorgeschreven veiligheidsuitrusting aan boord is. Controleer de lokale voorschriften betreffende deze vereisten.

Hiertoe kan behoren:

- Eerstehulpkit
- Hijsstrop: om een defect of vastzittend voertuig te helpen
- Gereedschapsset
- Mobilofoon in een waterdicht compartiment dat voor deze toepassing ontworpen is.
- Actuele kaart van de omgeving

Voor een lange rit moet u ook hetvolgende meenemen:

- Snack
- Zaklamp.

MAAK U VERTROUWD MET HET VOERTUIG

Dit voertuig overtreft mogelijk het vermogen van alle andere voertuigen waarmee u al hebt gereden. Neem voldoende tijd om u met uw nieuwe voertuig vertrouwd te maken.

Onervaren bestuurders kunnen de risico's over het hoofd zien en verrast worden door het specifieke gedrag van het voertuig en de omstandigheden van het terrein. Rijd langzaam. Een overmatige snelheid en roekeloos rijden kan dodelijk zijn.

Zorg ervoor dat u de inhoud van deze handleiding goed heeft begrepen, zodat u geheel vertrouwd bent met de bedieningselementen en de werking van dit voertuig, voordat u uw eerste rit begint of een of meerdere passagiers meeneemt.

Neem de tijd om te oefenen met een solorit in een geschikte verkeersvrije zone, om aan het gevoel en de reactie van elk bedieningselement te wennen.

Van belang is dat u alle gebruikers, ongeacht hun ervaring, wijst op de wegliggingseigenschappen van dit voertuig. De configuratie, zoals de voertuighoogte en -breedte, het ophangingstype, het type banden en het type verschillen per model. De rijeigenschappen van het voertuig worden aanzienlijk beïnvloed door deze eigenschappen.

Gebruik off-road

Rijden op ongebaand terrein is per definitie gevaarlijk. Elk terrein dat niet speciaal werd voorbereid om voertuigen te dragen houdt gevaren in omdat men nooit op voorhand weet welke oneffenheden men tegenkomt, hoe vast de ondergrond is en hoe steil de helling. Het terrein zelf is daarom een permanente risicofactor, die elke persoon die op avontuur trekt moet aanvaarden en incalculeren.

Een bestuurder die met zijn voertuig offroad gaat rijden moet met de grootste zorg de veiligste weg kiezen en het terrein voor zich aandachtig observeren. Laat dit voertuig in geen geval besturen door iemand die de juiste rijtechnieken voor dit voertuig niet perfect beheerst en begeef u nooit op zeer steil of verraderlijk terrein.

De tractie van de banden verschilt afhankelijk van de oppervlakcondities en het loopvlakprofiel.

De tractie kan afnemen op vele oppervlakken (rotsen, zand, modder, sneeuw, ijs etc.). Verlaag de snelheid en houd rekening met meer ruimte om te draaien.

WAARSCHUWING

Ga nooit achter of in de buurt van een draaiende band staan. Er kan vuil naar achteren geslingerd worden met ernstige verwondingen tot gevolg.

Besturing

De voorwielen worden aangestuurd door het stuurwiel.

Het stuurgedra is afhankelijk van de grip van de banden op de grond.

Dankzij de dynamische stuurbekrachtiging (DPS) kost het minder inspanning om het stuurwiel te draaien.

Als u rijdt met (een) passagier(s) of met ladingen heeft dit een invloed op de stuurcontrole en de rij-eigenschappen. Let op en verlaag de snelheid.

Remmen

De remprestaties kunnen plots verschillen onder bepaalde omstandigheden.

Vergeet nooit dat wanneer u met (een) passagier(s) rijdt en wanneer er achterin een lading is geladen, de remafstand van het voertuig hierdoor kan worden beïnvloed.

Blokkeer de remmen nooit. Zorg voor terughoudendheid bij het remmen om de wielen niet te blokkeren, zodat verrassingen die tot controleverlies kunnen leiden wordt voorkomen.

Programmeerbare D.E.S.S. Sleutel

De D.E.S.S. sleutel kan worden geprogrammeerd om de snelheid van het voertuig en het motorkoppel te beperken.

Hij stelt nieuwe of minder ervaren bestuurders in staat om het voertuig op een veilige manier te leren besturen en de nodige ervaring op te doen.

Dode hoeken van het voertuig

Een dode hoek is een gebied buiten de gezichtshoek van de bestuurder, die niet zichtbaar is in de achteruitkijkspiegel of via de voor- en zijopeningen.

In het algemeen geldt dat hoe hoger en langer het voertuig is, hoe groter de dode hoeken zijn.

Daarom is het belangrijk u vertrouwd te maken met de dode hoeken van het voertuig die zijn ontstaan door het ontwerp ervan, vooral als het een nieuw voertuig is.

De dode hoeken bevinden zich overal rondom de voertuigen. De dode hoeken bevinden zich aan de voo-, achter- en zijkanten van het voertuig.

Let op personen rond het voertuig, andere voertuigen of voorwerpen in de buurt wanneer u achteruitrijdt met het voertuig.

Let op de dode hoeken van het voertuig wanneer het platform, de aanhangwagen of het flatbed wordt op- of afgereden.

BELANGRIJK: Zelfs als een voertuig is uitgerust met (binnen- of buiten-) spiegels of camera's (voor of achter), blijven er altijd dode hoeken bestaan overal rond het voertuig.

Zichtgebieden van bestuurder

Op de volgende afbeeldingen zijn bij benadering de zichtgebieden van de bestuurder weergegeven wanneer hij of zij goed zit en zijn of haar veiligheidsgordel goed is vastgemaakt.

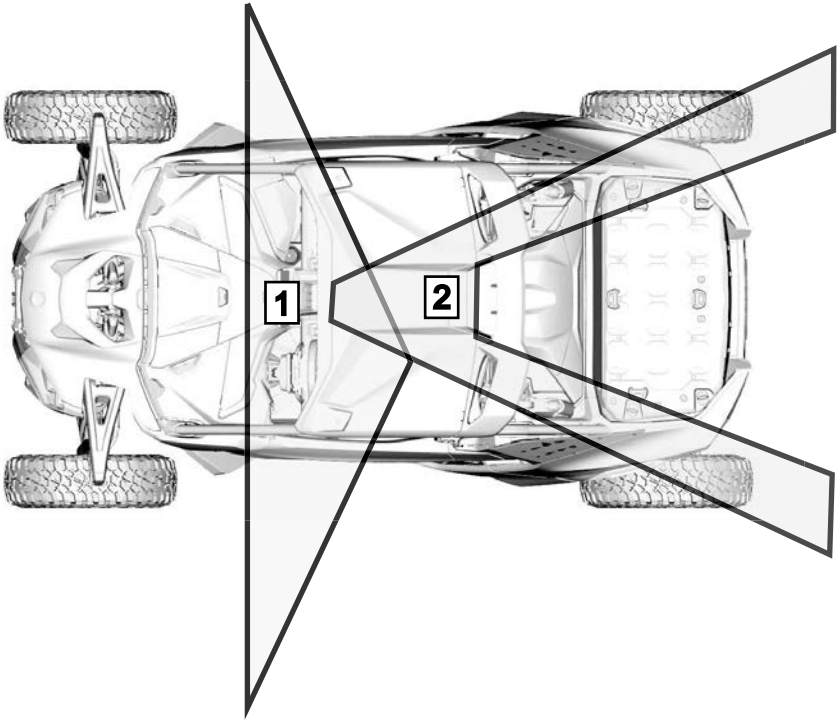

1. *Gezichtsveld van bestuurder bij benadering*
2. *Gezichtsveld van achteruitkijkspiegel bij benadering*

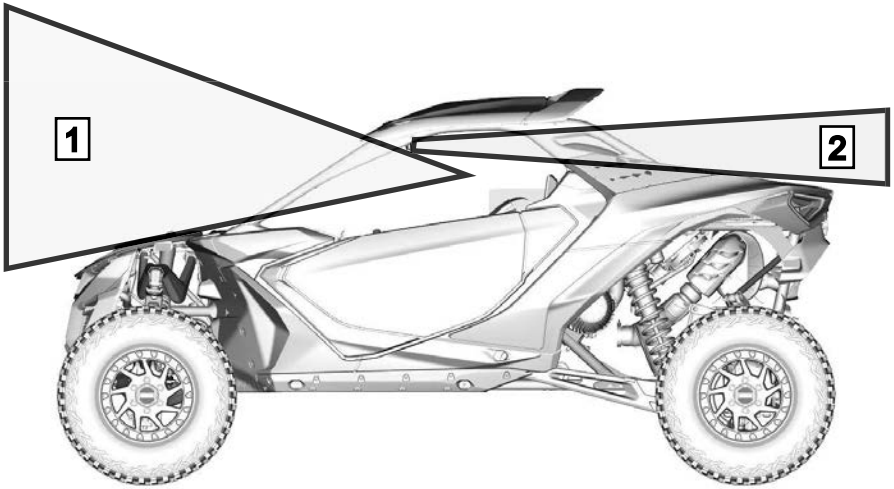

1. Gezichtsveld van bestuurder bij benadering
2. Gezichtsveld van achteruitkijkspiegel bij benadering

Achteruitkijkcamera

Dit voertuig is uitgerust met een achteruitkijkcamera onder het laadrek aan de achterkant.

Deze camera werkt wanneer de motor draait en de schakelhendel in ACHTERUIT staat.

BELANGRIJK: Nadat de schakelaar in de D-stand is gezet, blijft de achtercamera geactiveerd tot het voertuig voorwaarts beweegt tot op een snelheid van ongeveer 20 km/h (12 MPH).

Tot de camera wordt ook toegang verkregen door de display met touchscreen wanneer het voertuig niet in achteruit staat of de motor niet draait. Zie *10.25" KLEURENDISPLAY MET TOUCHSCREEN* voor instructies over de toegang.

Het achteruitzicht achter het voertuig wordt dan op de grote display weergegeven.

De achteruitkijkcamera gebruikt een breedhoeklens. De afstanden en voorwerpen die op de display worden weergegeven verschillen van de werkelijke grootte.

Het zicht van de achteruitkijkcamera is beperkt. Zorg er altijd voor dat de onmiddellijke omgeving van het voertuig is opgeruimd voordat u langzaam achteruit rijdt. Vóór het achteruitrijden wordt ook altijd aanbevolen om het volume van de radio of de muziek te verlagen.

Als u achteruit rijdt en alleen het beeld van de achteruitkijkcamera op de display bekijkt, kan dit leiden tot een ongeval.

Vraag bij twijfel aan iemand om u te helpen bij het manoeuvre.

Zichtgebieden van achteruitkijkcamera

Op deze afbeeldingen worden bij benadering de zichtgebieden van de achteruitkijkcamera weergegeven.

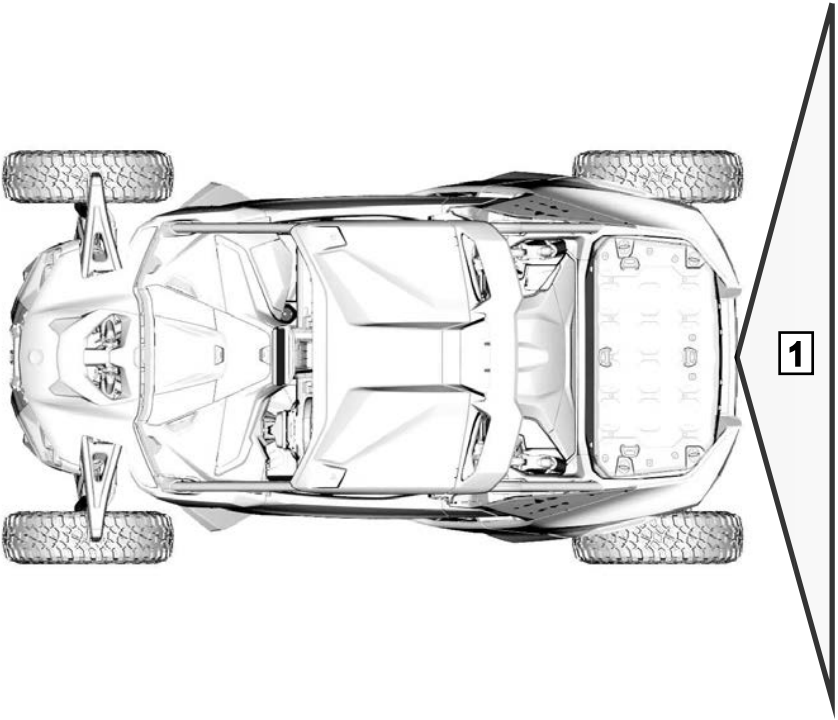

1. Zichthoek van achtercamera bij benadering

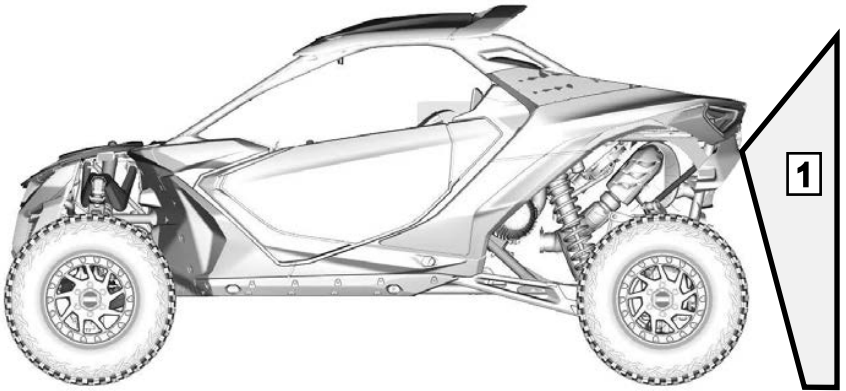

1. Zichthoek van achtercamera bij benadering

Vooruitkijkcamera

De X rs-modellen zijn uitgerust met een vooruitkijkcamera bovenaan op het voorpaneel.

Deze camera wordt geactiveerd door het pictogram van het APP-menu in de rechter onderhoek van het display en daarna de applet *CAMERA* te selecteren.

Het zicht vooruit vóór het voertuig wordt dan op de grote display weergegeven.

De vooruitkijkcamera gebruikt een breedhoeklens. De afstanden en voorwerpen die op de display worden weergegeven verschillen van de werkelijke grootte.

Het zicht van de vooruitkijkcamera is beperkt. Zorg er altijd voor dat de onmiddellijke omgeving van het voertuig is opgeruimd voordat u langzaam vooruit rijdt.

Als u vooruit rijdt en alleen het beeld van de vooruitkijkcamera op de display bekijkt, kan dit leiden tot een ongeval.

Vraag bij twijfel aan iemand om u te helpen bij het manoeuvre.

Lading transporteren

⚠ WAARSCHUWING

Als deze aanbevelingen niet worden opgevolgd bij het vervoeren van ladingen, kan dit leiden tot een verlies van de controle en mogelijk tot kantelen.

⚠ WAARSCHUWING

Vervoer op het bagagerek geen benzinebidon(s) of gevaarlijke vloeistoffen.

Alle lading die op het voertuig wordt vervoerd zal de handelbaarheid, stabiliteit en remafstand van het voertuig beïnvloeden. Een juiste lading en gewichtsverdeling zijn daarom erg belangrijk.

Overschrijd nooit de maximale voertuigbelading, inclusief gewicht van bestuurder, passagier, lading en accessoires.

Houd er rekening mee dat de lading kan gaan schuiven of vallen en een ongeluk kan veroorzaken.

Voor vervoeren van ladingen is het belangrijk dat u de aanbevelingen opvolgt:

- Overschrijd nooit het maximum laadvermogen. Raadpleeg de het hoofdstuk *Belangrijke labels op producten of Technische specificaties* voor het toepasselijke laadvermogen van het voertuig.
- Gebruik het voertuig in het lage bereik wanneer u zware ladingen vervoert op het laadrek.
- Pas de ophanging aan als u een passagier of zware ladingen vervoert
- Verlaag altijd uw snelheid, draai geleidelijk en houd een langere remafstand aan wanneer u ladingen vervoert.

Plaats de lading zo laag mogelijk. –Een hogere lading kan het zwaartepunt van het voertuig' omhoog brengen, wat het minder stabiel kan maken. Positioneer de lading zo gelijkmatig mogelijk op het rek.

Maak de lading vast op het laadrek. Maak de lading niet vast aan de kooi of een nader onderdeel van het voertuig. Als de lading niet correct is vastgemaakt, kan deze verschuiven of van het voertuig af vallen en hierbij mogelijk bestuurder, passagier of omstanders raken, of ze kan verschuiven tijdens het rijden en de besturing van het voertuig beïnvloeden.

Hoge objecten kunnen de zichtbaarheid beïnvloeden voor de bestuurder en kunnen projectielen vormen bij een ongeval. Ladingen die aan de zijkant uit het voertuig steken, kunnen vast komen te zitten in struiken, takken of andere obstakels.

Vermijd dat de lading de remlichten bedekt en belemmert.

Zorg ervoor dat de lading altijd ver van de uitlaat verwijderd blijft.

Zorg ervoor dat de lading niet uit het laadrek steekt en dat de lading uw zichtbaarheid of de besturing van het voertuig niet hindert.

Een lading vervoeren

Trek nooit een lading door deze aan de kooi of andere accessoires te bevestigen, hierdoor kan het voertuig kantelen.

Gebruik enkel de lier (indien geïnstalleerd) om het voertuig of lasten te trekken.

Gebruik in geval van nood de sleephaak om een vastgelopen voertuig los te trekken.

MERK OP

**Gebruik nooit de trekhaak voor of het hulppunt achter om lasten te trekken.
Deze punten moeten worden gebruikt om een vastgelopen voertuig te trekken.**

Wanneer u lasten trekt met een ketting of een kabel, zorg er dan voor dat deze opgespannen is voor u start en behoud deze spanning tijdens het trekken. Rem progressief, de inertie van de lading kan een botsing veroorzaken.

WAARSCHUWING

Wanneer de kabel of de ketting niet opgespannen is, kan deze breken en terugschieten.

Wanneer u een ander voertuig sleept, zorg er dan voor iemand het gesleepte voertuig bestuurt. Deze persoon moet remmen en sturen om de controle over het voertuig te behouden.

Voor u ladingen trekt met een lier, leest u de handleiding van de fabrikant van de lier.

Matig uw snelheid en draai geleidelijk aan wanneer u lasten vervoert. Vermijd hellingen en ruig terrein. Probeer nooit op steile hellingen te rijden. Voorzie meer afstand om te remmen, vooral op hellingen en als u een passagier vervoert. Wees voorzichtig om niet te beginnen slippen of schuiven.

Accessoires en aanpassingen

Eventuele wijzigingen of toevoegingen van door BRP goedgekeurde accessoires kunnen de besturing van uw voertuig beïnvloeden. Het is belangrijk dat u de tijd neemt om vertrouwd te worden met het voertuig nadat wijzigingen zijn aangebracht, zodat u begrijpt hoe u uw rijgedrag overeenkomstig dient aan te passen.

Installeer geen uitrusting die niet specifiek door BRP voor het voertuig is goedgekeurd en vermijd ongeautoriseerde wijzigingen. Deze wijzigingen en uitrusting zijn niet getest door BRP en kunnen gevaren met zich meebrengen. Ze kunnen bijvoorbeeld:

- Controleverlies en een vergroot risico op een crash met zich meebrengen
- Oververhitting of kortsluiting met een verhoogd risico op brand of brandwonden veroorzaken
- Van invloed zijn op de beschermingsfuncties van het voertuig
- Van invloed zijn op het gedrag van de aanhangwagen tijdens vervoer van het voertuig
- Een risico van verlies van voorwerpen veroorzaken op de weg tijdens het vervoer.

Het gebruik van uw voertuig kan hierdoor ook illegaal worden.

Vraag uw BRP dealer om beschikbare geschikte accessoires voor uw voertuig.

RIJ VEILIG

Dit voertuig besturen is heel anders dan rijden met andere voertuigen. Als u de nodige voorzorgen niet neemt, is een aanrijding of koprol snel gebeurd tijdens abrupte manoeuvres zoals scherpe bochten, versnellen of vertragen en rijden op heuvels of over hindernissen.

Rijd nooit overdreven snel. Pas uw snelheid altijd aan aan het terrein, de zichtbaarheid, de rijomstandigheden en uw ervaring.

Probeer nooit op twee wielen te rijden, te slippen, te springen of andere stunts uit te voeren.

Probeer nooit snel te versnellen of te vertragen wanneer u een scherpe bocht neemt. Hierdoor kan het voertuig kantelen.

Probeer nooit te slippen of te schuiven met het voertuig. Als het voertuig begint te slippen of te schuiven, stuurt u in de tegengestelde richting. Rijd traag en uiterst voorzichtig op een zeer gladde ondergrond, bijvoorbeeld op ijs, om te voorkomen dat het voertuig oncontroleerbaar gaat slippen.

Controleer altijd of er geen hindernissen of mensen achter het voertuig staan, wanneer u achteruit rijdt. Wees aandachtig voor de blinde hoek. Rijd altijd traag achteruit.

Overschrijd nooit de aangegeven maximale lading van dit voertuig.

Vergeet nooit dat dit voertuig zwaar is! Als het met zijn volle gewicht omkantelt of omrolt kunt u makkelijk gekneld raken.

Algemene tips voor rijden

Zorgvuldigheid, voorzichtigheid, ervaring en rijvaardigheid zijn de beste voorzorgen die u kunt nemen tegen de risico's van het rijden met dit voertuig.

Bij de minste twijfel of het voertuig veilig over een hindernis of een bepaald deel van het terrein raakt, kiest u beter een andere route.

Bij het offroad rijden zijn vermogen en tractie belangrijker dan snelheid. Rijd nooit sneller dan de zichtbaarheid toelaat en dan u nodig heeft om een veilige route te kiezen. Rijd altijd traag en wees extra voorzichtig wanneer u op onbekend terrein rijdt. Wees altijd alert voor veranderingen in het terrein wanneer u met dit voertuig rijdt. Wees uitermate voorzichtig op uitzonderlijk ruw, glad, ijzig of los terrein.

Let constant op het terrein voor u, zodat u plotse veranderingen in de hellingsgraad of hindernissen, zoals rotsblokken of stronken, tijdig opmerkt. Zo voorkomt u dat uw voertuig zijn stabiliteit verliest en kantelt of over de kop gaat.

Gebruik het voertuig niet als de bedieningselementen niet normaal werken. Neem contact op met een officiële Can-Am Off-Road dealer.

Om uw voertuig goed onder controle te houden, dient u uw beide handen aan het stuur te houden, waar u alle bedieningselementen binnen handbereik heeft. Dit geldt ook voor uw voeten. Om het gevaar voor verwonding van benen of voeten tot een minimum te beperken, moet u steeds uw linkervoet op de voetsteun en uw rechervoet op de vloer geplaatst houden. Blijf volledig in de cockpit, zodat u geen objecten buiten het voertuig raakt.

Kijk uit voor en vermijd takken en andere objecten die de passagiersruimte zouden kunnen binnendringen en u of uw passagier raken.

Rijden in een groep

Wijs voordat u pad gaat een “trail-leider” aan die de groep aanvoert en een andere persoon die aan de staart van de groep rijdt. Zorg dat alle groepsleden zich bewust zijn van de voorgestelde route en bestemming.

Wanneer u samen met anderen rijdt, pas u dan aan het ervaringsniveau van de anderen aan.

Haal de trail-leider nooit in, en ook geen van de andere voertuigen.

Het is belangrijk om een veilige afstand te behouden tussen de voertuigen, maar iedereen achter de leider moet weten in welke positie de voorliggende machine rijdt.

Achteruit rijden

WAARSCHUWING

Stuurbewegingen in achteruit verhogen het risico op kantelen.

WAARSCHUWING

Als u in achteruit een helling afrijdt, kunt u veilige snelheidslimiet in achteruit toch overschrijden door de zwaartekracht.

Controleer voordat u langzaam achteruitrijdt altijd of de onmiddellijke omgeving achter het voertuig vrij is, om er zeker van te zijn dat er zich niemand achter het voertuig bevindt. Vóór het achteruitrijden wordt ook altijd aanbevolen om het volume van de radio of de muziek te verlagen. Wees aandachtig voor de blinde hoek.

Wanneer het veilig is om achteruit te rijden, rijd dan traag en vermijd scherpe bochten.

In achteruit is het toerental van de motor beperkt, waardoor dus ook de snelheid van het voertuig in achteruit beperkt is.

Wanneer u de knop opheffen bij achteruitrijden gebruikt, als dit nodig is om vrij te komen, worden de snelheids- en koppelbegrenzing verhoogd.

Wegen oversteken

Als u een kruispunt moet oversteken, zorg er dan voor dat het aankomende verkeer aan beide kanten goed zichtbaar is en beslis waar u naartoe wilt rijden aan de andere kant van het kruispunt. Rijd in een rechte lijn naar dat punt toe. Maak geen scherpe veranderingen van richting of versnel niet abrupt. Dit kan ertoe leiden dat het voertuig kantelt. Rijd niet op het trottoir of op fietspaden. Deze zijn enkel voor dit specifieke gebruik bedoeld.

Rijden over verharde oppervlakken

Vermijd verharde wegen. Dit voertuig zal eerder kantelen op een trottoir vanwege de hogere bandengrip.

Als u op verharde wegen moet rijden, draai dan geleidelijk, rijd traag en vermijd bruusk versnellen en remmen.

Ondiep water doorkruisen

Water kan groot gevaar inhouden. In te diep water kan het voertuig gaan drijven en kantelen. Controleer de diepte van het water en de stroming alvorens het water over te steken. Het water mag niet dieper zijn dan het midden van het wiel, zodat het voertuig deze hindernis veilig zou kunnen nemen. Let op voor gladde oppervlakken zoals keien, gras, boomstronken enz. in het water en op de oevers. Dit kan tot tractieverlies leiden. Rijd nooit met hoge snelheid in het water.

Water vermindert het remvermogen van uw voertuig. Laat de remmen altijd drogen door ze meermaals te activeren wanneer het voertuig weer op het droge is.

Nabij water is er vaak modder of moerasland. Let op voor onverwachte gaten of inzinkingen. Kijk ook uit voor rotsblokken, stronken enz. die gedeeltelijk begroeid zijn.

Rijden over sneeuw of ijs

Let bij de inspectie vóór de rit vooral op plaatsen op het voertuig waar sneeuw- en/of ijsophopingen het zicht op het achterlicht kunnen belemmeren, ventilatieopeningen kunnen verstopen, de radiateur, ventilator, motorluchtinlaat kunnen blokkeren en de werking van de bedieningsorganen kunnen belemmeren.

Controleer voor u het voertuig start dat het stuur, het gas- en het rempedaal ongehinderd werken.

Als dit voertuig over een besneeuwd pad rijdt, hebben de wielen minder tractie, waardoor het voertuig anders gaat reageren op de inputs van de bestuurder. Op oppervlakken met minder grip reageert het voertuig minder scherp en precies, wordt de remafstand langer en wordt de versnelling eveneens beïnvloed. Vertraag en wees voorzichtig bij het gas geven. Als u teveel gas geeft, beginnen de banden alleen maar tollen en kan het voertuig door oversturen gaan schuiven. Vermijd bruusk remmen. Dat kan het voertuig doen schuiven over een rechte lijn, vanwege de vergrendelde wielen. Nogmaals, voorzichtig snelheid verminderen en uzelf voldoende tijd en afstand laten in anticipatie op manoeuvres, om zo de volledige controle over het voertuig te kunnen houden, is de beste aanpak.

Als u met uw voertuig over een besneeuwd oppervlak rijdt, wordt door de turbulentie achteraan het bewegende voertuig sneeuw opgeworpen die met blootgestelde onderdelen, inclusief draaiende onderdelen zoals remschijven, in contact kan komen of er zich kan ophopen of smelten. Water, sneeuw of ijs kunnen een weerslag hebben op de reactietijd van het remsysteem van uw voertuig. Rem vaak, zelfs als dat niet nodig is om de snelheid van uw voertuig te verlagen, zodat zich zo weinig mogelijk ijs of sneeuw op de droge remblokken of -schijven kan vastzetten. Door dit te doen in rijomstandigheden die weinig risico inhouden, test u uw grip op het oppervlak en blijft u alert voor hoe het voertuig reageert op uw stuurimpulsen. Houd rem- en gaspedaal en vloerplanken altijd sneeuw- en

ijsvrij. Veeg regelmatig de sneeuw van de stoelen, het stuur, de kop- en achterlichten.

De sneeuw kan rotsen, boomstronken of andere objecten verhullen of kan zo diep liggen dat het voertuig onbruikbaar is omdat het vast zou komen te zitten of helemaal geen tractie meer zou hebben in de sneeuwbrig. Kijk ver voor u uit en wees altijd alert voor zichtbare hints die kunnen wijzen op de aanwezigheid van zulke obstakels. Rijd er in geval van twijfel rond. Vermijd rijden op bevroren waterpartijen als u nog niet hebt gecontroleerd of het ijs voldoende sterk is om het voertuig, de inzittenden en de lading veilig te dragen.

Maak er een goede gewoonte van op het einde van de rit alle sneeuw- en ijsafzettingen van het voertuig en alle bewegende onderdelen (remmen, onderdelen van het besturingssysteem, aandrijflijnen, bedieningselementen, radiatorventilator enz.) te verwijderen. Natte sneeuw zal immers aanvriezen tot ijs zodra de motor is afgezet en zal moeilijker te verwijderen zijn bij de volgende inspectie voor het vertrek.

Rijden op zand

Rijden op zandduinen is nog een unieke ervaring, waarvoor u echter enkele essentiële voorzorgen moet nemen. In nat, diep of fijn zand/sneeuw treedt er tractieverlies op en kan het voertuig gaan schuiven, kantelen of vastlopen. Zoek in dit geval naar een vastere ondergrond. Ook in deze situatie dient u te vertragen en uit te kijken voor moeilijke rijomstandigheden.

Wanneer u in duingebied gaat rijden, is het raadzaam uw voertuig uit te rusten met een hoog uitstekende vlag. Zo kunnen andere personen aan de andere kant van de zandduin beter zien waar u zich bevindt. Rijd voorzichtig wanneer u voor u nog een veiligheidsvlag bespeurt.

Rijden op kiezel, losse stenen of andere gladde oppervlakken

Rijden op losse stenen of kiezel lijkt sterk op rijden op ijs. Het verandert de besturing van het voertuig, waardoor het kan slippen of kantelen, vooral bij te hoge snelheden.

Ook de remafstand kan toenemen.

Vergeet niet dat er bij snelle acceleraties of doorslippen losse stenen achterwaarts kunnen wegvliegen en een andere bestuurder kunnen raken. Doe dit nooit opzettelijk.

Tijdens het slippen en schuiven kan tegensturen helpen om opnieuw de controle te verkrijgen. U mag nooit brusk remmen en de wielen blokkeren.

Hindernissen nemen

Het is een goede gewoonte om het lage bereik (L) te gebruiken bij het passeren van obstakels.

Passeer hindernissen op uw weg voorzichtig. Dit omvat rotsen, omgevallen bomen en putten. Vermijd ze zoveel mogelijk. Houd er rekening mee dat sommige hindernissen te groot of gevaarlijk zijn om over te rijden en beter ontweken worden. Probeer nooit een hindernis te nemen die hoger is dan de speling tussen de

grond en uw voertuig. U kunt veilig over kleine rotsen of kleine omgevallen bomen rijden - benader de hindernis aan een lage snelheid en zoveel mogelijk in een rechte hoek. Pas uw snelheid aan zonder vaart te verliezen en geef niet bruusk gas. De passagier moet beide handgrepen stevig vasthouden en de voeten op de vloer plaatsen. Houd het stuur stevig vast zonder uw vuisten er omheen te sluiten en rijd vooruit. Houd er rekening mee dat de hindernis misschien glad is of kan verschuiven wanneer u erover rijdt.

Rijden over heuvels

Er zijn twee zaken van belang wanneer u op heuvels of hellingen rijdt: wees voorbereid op gladde oppervlakken of variaties in ondergrond en hindernissen en zet u schrap in het voertuig.

Als u een te gladde helling of een helling met een losse ondergrond op- of afrijdt, kunt u de controle over het voertuig verliezen.

Als u aan hoge snelheid over de top van een heuvel rijdt, is het mogelijk dat u geen tijd meer heeft om u voor te bereiden op het terrein aan de andere kant.

Parkeer niet op een helling.

Zet het voertuig in PARKEREN wanneer u stopt of parkeert, vooral op een helling, om te vermijden dat het voertuig gaat rollen. Als u toch op een steile helling moet parkeren, blokkeer de wielen dan met rotsen of stenen.

Bergop rijden

Het is een goede gewoonte om het lage bereik (L) te gebruiken om bergop te rijden.

Door zijn configuratie heeft dit voertuig een uitstekende tractie bij het klimmen, zo goed zelfs dat het eerder zal kantelen dan zijn tractie verliezen. Op het terrein komt het bijvoorbeeld geregeld voor dat de top van een heuvel is geërodeerd tot een steile, scherpe piek. Dit voertuig is niet ontworpen voor dergelijke omstandigheden. Kies een alternatieve route.

Het is ook raadzaam na te gaan hoe het terrein er aan de andere kant van de heuvel of glooiing uitziet. Al te vaak blijkt er een diepe afgrond te wachten en is afdalen onmogelijk.

Als u voelt dat de helling te steil wordt, remt u om het voertuig te stoppen. Zet de transmissie in achteruit (R) en rijd achteruit de helling af. Laat hierbij de remmen amper los en blijf aan een lage snelheid rijden. Probeer niet om te keren. Rijd nooit een heuvel af met de motor in neutraal. Ga niet hard op de rem staan. Dit verhoogt het risico op kantelen.

Bergaf rijden

Dit voertuig kan steilere hellingen beklimmen dan het veilig kan afdalen. Daarom dient u er zeker van te zijn dat er een veilige weg naar beneden is, voordat u aan een beklimming begint.

Als u vertraagt bij het afdalen van een gladde helling, kunnen de wielen worden vergrendeld, waardoor het voertuig gaat glijden. Houd een constante snelheid

aan en/of versnel iets om het voertuig opnieuw onder controle te krijgen. U mag nooit bruusk remmen en de wielen blokkeren.

Dwars op een helling rijden

Vermijd waar mogelijk een helling dwars op of af te rijden. Is het toch noodzakelijk, wees dan uiterst voorzichtig. Wanneer u dwars op een steile helling rijdt kunt u kantelen. Bovendien kunt u op gladde of onvaste oppervlakken oncontroleerbaar wegschuiven. Vermijd alle voorwerpen of inzinkingen die de overhelling van het voertuig naar één zijde nog versterken, om te voorkomen dat het voertuig kantelt. Als u voelt dat het voertuig begint te kantelen of zijwaarts te verschuiven, stuurt u indien mogelijk naar beneden (de helling af).

WAARSCHUWING

Wees voorzichtig bij het laden en vervoeren van vloeibare reservoirs. Deze kunnen de stabiliteit van het voertuig beïnvloeden wanneer u dwars op een helling rijdt, door bergafwaarts te trekken en het risico op kantelen te verhogen.

Steile dalingen

Dit voertuig is ontworpen voor steile dalingen.

Dit voertuig zal doorgaans stoppen als de voor- of achterwielen over een steile daling rijden.

Als het om een steile, diepe afgrond gaat zal het voertuig met zijn neus naar beneden duiken en kantelen.

Vermijd overmatig steile dalingen.

Keer om en kies een alternatieve route.

Rijden als ontspanning, in groep of over lange afstanden

Respecteer de rechten en beperkingen van anderen. Begeef u niet in zones die zijn voorbehouden aan andere offroadactiviteiten. Daartoe behoren paden voor sneeuwscooters, ruiters, langlaufsporen, mountainbikeparcours enz. Ga er nooit van uit dat er toch geen andere gebruikers op het pad zijn. Houd altijd rechts op het pad en zigzag niet heen en weer. Zorg ervoor dat u kunt stoppen wanneer er voor u een andere weggebruiker opdaagt.

Sluit u aan bij een plaatselijke side-by-side-club. Zij kunnen u een kaart bezorgen en adviseren of informeren over de plaatsen waar u kunt rijden. Als er geen club in uw buurt is, kunt u misschien meewerken aan de oprichting ervan. In groep rijden en clubactiviteiten zijn een aangename, sociale vrijetijdsbesteding. Gebruik nooit na drugs- of alcoholgebruik of wanneer u moe of ziek bent.

Houd altijd een veilige afstand van andere bestuurders. Op basis van uw eigen inschatting van snelheid, staat van het terrein, weer, mechanische staat van uw voertuig en uw "vertrouwen in het beoordelingsvermogen" van de mensen om u heen, kunt u het best oordelen over de aangewezen veilige afstand. Net als andere voertuigen kan dit voertuig niet "ogenblikkelijk" stoppen.

Informeer voor uw vertrek iemand over uw geplande bestemming en het tijdstip waarop u vermoedelijk terugkeert.

Neem, afhankelijk van de afstand die u wilt afleggen, extra gereedschap of nooduitrusting mee. Vraag na waar u extra benzine kunt kopen. Wees voorbereid op de omstandigheden die u mogelijk te wachten staan. Het verdient zeker aanbeveling een eerstehulpkit mee te nemen.

Milieu

Eén van de voordelen van dit voertuig is dat u zich op ongebaand terrein kunt begeven tot ver buiten de bewoonde wereld. Doe dit echter altijd met respect voor de natuur en de rechten van andere natuurliefhebbers. Rijd niet door ecologisch kwetsbare gebieden. Rijd niet over bosaanplantingen of jonge boompjes, hak geen bomen, verwijder geen omheiningen en verniel de bodem niet door uw wielen te laten spinnen. “Wees behoedzaam”.

Dit voertuig kan OHV-branden veroorzaken als er zich vuil bij de uitlaat of andere hete motoronderdelen ophoopt, wat kan gaan branden en in droog gras kan vallen. Voorkom rijden in natte gebieden, door moerassen of in lang gras, waar zich vuil kan afzetten. Als u in zulke gebieden rijdt, inspecteert u de motor en hete delen en verwijdert u het vuil. Zie *verzorging van het voertuig* voor meer informatie.

Wilde dieren opjagen is wettelijk verboden in heel wat streken. Wild dat door een motorvoertuig wordt opgejaagd, kan sterven van uitputting. Komt u dieren tegen op uw weg, stop dan en observeer ze in stilte. U houdt er zeker heel wat mooie herinneringen aan over.

Respecteer de regel “breng terug wat u meeneemt”. Laat geen afval achter. Maak geen kampvuur tenzij u hiervoor toelating heeft, en dan alleen ver genoeg van droge plaatsen. De gevaren die u veroorzaakt op uw weg kunnen anderen en uzelf schade berokkenen, zelfs op een later tijdstip.

Respecteer landbouwgronden. Vraag voor het betreden van privéterrein altijd toestemming aan de eigenaar. Respecteer landbouwgewassen, vee en eigendomsgrenzen.

Vervuil ten slotte geen waterlopen, meren of rivieren, voer geen aanpassingen aan de motor of het uitlaatsysteem uit en verwijder geen onderdelen. Dit kan de emissies van het voertuig beïnvloeden.

Botsingen vermijden

Dit voertuig kan hoge snelheden bereiken. Aan hogere snelheden is het risico op controleverlies groter, vooral bij uitdagende offroad-omstandigheden, en is het risico op letsels bij een botsing groter. Rijd nooit overdreven snel. Pas uw snelheid altijd aan aan het terrein, de zichtbaarheid, de rijomstandigheden en uw ervaring. Denk erom de prestatiesleutel voor te behouden voor situaties waarvoor hoge snelheden en snel optrekken geschikt zijn.

Rijden op openbare straten, wegen of snelwegen, ook als het om onverharde of grindwegen gaat, houdt risico's in zoals botsingen en kan in uw rechtsgebied strafbaar zijn. Ga alleen voorzichtig te werk op wegen en weggedeelten waar het gebruik van uw voertuig is toegestaan. Dit voertuig is niet geschikt om op de openbare weg te rijden. Het voldoet bijvoorbeeld niet aan de veiligheidsnormen

voor gemotoriseerde voertuigen die van toepassing zijn voor auto's. In veel rechtssystemen is het verboden om met dit voertuig op de openbare weg te rijden.

Dit voertuig biedt niet hetzelfde soort bescherming bij botsingen als een auto. Zo zijn er bijvoorbeeld geen airbags, is de cockpit niet volledig gesloten en is het voertuig niet ontworpen voor botsingen met andere voertuigen. Het is dus uitermate belangrijk dat u de veiligheidsgordels vast maakt en deuren sluit en dat u een goedgekeurde helm draagt.

Kantelen en omrollen vermijden

Side-by-sides besturen is heel anders dan rijden met andere voertuigen. Side-by-sides zijn ontworpen voor gebruik op offroad-terrein (bijvoorbeeld hun wielbasis en bandbreedte, de ruimte tussen het voertuig en de grond, de ophanging, de aandrijftrein, de banden enz.) en kunnen dus kantelen in situaties waarin voertuigen hoofdzakelijk ontworpen voor gebruik op verharde of gladde wegen dit niet doen.

Tijdens abrupte manoeuvres zoals scherpe bochten of snel optrekken of remmen in bochten of tijdens het rijden op hellingen of over hindernissen kan het voertuig snel kantelen of kan er een ander ongeval gebeuren. Abrupte manoeuvres of een agressieve rijstijl kunnen kantelen of controleverlies veroorzaken, zelfs op vlakke, open terreinen. Als het voertuig kantelt, kan een lichaamsdeel buiten de cockpit (zoals armen, benen of hoofd) worden verpletterd en gekneld raken door de kooi of andere delen van het voertuig. U kunt ook gewond raken bij botsing met de grond, de cockpit of andere objecten.

Om het risico op kantelen te beperken:

- Wees voorzichtig in bochten.
 - Draai het stuur niet te ver of te snel. Pas uw sturbewegingen aan naargelang uw snelheid en omgeving.
 - Vertraag voor u een bocht neemt. Vermijd hard remmen in een bocht.
 - Vermijd snel of hard optrekken in een bocht, zelfs als u uit stilstand of aan een lage snelheid vertrekt.
- Probeer nooit donuts, skids, slides, fishtails, sprongen of andere stunts. Als het voertuig begint te slippen of te schuiven, kunt u terug controle krijgen door in de tegengestelde richting te sturen. U mag nooit bruusk remmen en de wielen blokkeren.
- Vermijd verharde wegen. Dit voertuig is niet ontworpen om te rijden op verharde wegen en loopt meer risico om te kantelen. Als u op verharde wegen moet rijden, draai dan geleidelijk, rijd traag en vermijd bruusk versnellen en remmen.

Dit voertuig kan kantelen naar de zij-, voor- of achterkant op hellingen of oneffen terrein.

- Vermijd schuin een helling op of af te rijden. Rijd indien mogelijk recht omhoog of omlaag op hellingen en niet schuin. Als u schuin een helling op of af moet rijden, wees dan uiterst voorzichtig en vermijd gladde oppervlakken, objecten of laagtes. Als u voelt dat het voertuig begint te kantelen of zijwaarts te verschuiven, stuurt u indien mogelijk naar beneden (de helling af).

- Vermijd steile heuvels en volg de procedures in deze handleiding om hellingen op of af te rijden.
- Door onverwachte terreinveranderingen, zoals putten, laagtes, glooiingen, zachtere of hardere grond of andere onregelmatigheden kan het voertuig kantelen of onstabiel worden. Observeer het terrein dat voor u ligt en vertraag op oneffen terrein.

Dit voertuig reageert anders wanneer u een lading vervoert of trekt.

- Matig uw snelheid en volg de instructies in deze handleiding voor het vervoer van lasten.
- Vermijd hellingen en ruig terrein.
- Voorzie meer afstand om te stoppen.

Wees voorbereid op kantelen

- Sluit beide deuren en maak de veiligheidsgordel vast om te verhinderen dat u uw armen of benen uitsteekt.
- Grijp de kooi nooit vast tijdens het rijden. Bij kantelen kunnen de handen verpletterd worden tussen de kooi en de grond. Houd de handen aan het stuur of de handgrepen.
- Probeer nooit een kantelend voertuig te stoppen met uw armen of benen. Als u denkt dat het voertuig kan kantelen of omrollen, moet de bestuurder beide handen op het stuur houden en de linkervoet stevig op de voetsteun plaatsen. De passagier moet met beide handen de handgrepen vasthouden en beide voeten stevig op de vloer plaatsen.

Omstandigheden terrein

- Rijden op de openbare weg brengt risico's met zich mee, zoals botsingen, en kan in uw rechtsgebied illegaal zijn. Ga alleen voorzichtig te werk op wegen en weggedeelten waar het gebruik van uw voertuig is toegestaan.
- Vermijd verharde wegen. Dit voertuig zal eerder kantelen op een trottoir vanwege de hogere bandengrip. Als u het voertuig kort op dergelijke oppervlakken moet gebruiken, dient u abrupte handelingen aan het stuurwiel, het gaspedaal en het rempedaal te vermijden.
- Rijd altijd traag en wees extra voorzichtig wanneer u op onbekend terrein rijdt. Wees altijd alert voor veranderingen in het terrein wanneer u met dit voertuig rijdt. Neem de tijd om te leren hoe het voertuig zich gedraagt in verschillende omgevingen.
- Rijd nooit op te ruige, gladde of losse ondergrond, tot u de nodige vaardigheden heeft verworven om uw voertuig onder controle te houden op dergelijk terrein. Wees altijd uiterst voorzichtig op dergelijk terrein.
- Begeef u met dit voertuig nooit op hellingen die te steil zijn voor het voertuig of voor uw rijvaardigheid. Oefen op zachte hellingen.
- Volg om bergop of bergaf te rijden altijd de juiste procedures die u in het hoofdstuk *het voertuig besturen* vindt. Controleer het terrein aandachtig voordat u een helling begint op of af te rijden. Rijd nooit een helling op of af met een te gladde of losse ondergrond. Rijd nooit met hoge snelheid over de top van een heuvel.
- Controleer altijd of er geen hindernissen zijn, voordat u op een onbekend terrein gaat rijden. Volg om over hindernissen te rijden altijd de juiste procedures die u in het hoofdstuk *het voertuig besturen* vindt.

- Rijd nooit met dit voertuig door snel stromend water of door water dat dieper is dan aangegeven in het hoofdstuk *het voertuig besturen*. Vergeet niet dat natte remmen een sterk verminderd remvermogen hebben. Test uw remmen zodra u weer op het droge bent. Rem eventueel enkele malen zodat de remmen door de wrijving drogen.
- Zorg er steeds voor dat u het voertuig correct parkeert op het vlakste stuk van het terrein. Zet het voertuig in de PARKEER-stand, stop de motor en verwijder de sleutel voor u het voertuig verlaat.
- Ga er nooit van uit dat het voertuig overal veilig zal geraken. Door onverwachte terreinveranderingen, zoals putten, laagtes, glooiingen, zachtere of hardere “grond” of andere onregelmatigheden kan het voertuig kantelen of onstabiel worden. Rijd traag en observeer altijd het terrein voor u om dit te voorkomen. Dreigt het voertuig toch te kantelen of om te kiepen, dan moet u onmiddellijk sturen in de richting waarnaar het kantelt! Probeer nooit een kantelend voertuig te stoppen met uw armen of benen. Houd alle ledematen steeds binnen in de kooi.

Koolmonoxidevergiftiging vermijden

Uitlaatgassen van motors bevatten steeds koolmonoxide, een dodelijk gas. Inademing van koolmonoxide kan leiden tot hoofdpijn, duizeligheid, slaperigheid, misselijkheid, verwarring en zelfs de dood.

Koolmonoxide is een kleurloos, geurloos, smaakloos gas dat aanwezig kan zijn zelfs als u het niet ziet of geen uitlaatgas ruikt. Dodelijke concentraties koolmonoxide worden snel bereikt en kunnen u zo snel bevangen dat u zichzelf niet meer in veiligheid kunt brengen. Ook kunnen dodelijke concentraties koolmonoxide uren- of dagenlang in afgesloten of slecht verluchte ruimtes blijven hangen. Als u één van de symptomen van koolmonoxidevergiftiging voelt opkomen, verlaat de ruimte dan onmiddellijk, zorg voor verse lucht en vraag medische behandeling.

Om ernstig letsel of dood door koolmonoxide te verhinderen of te voorkomen:

- Het voertuig nooit in slecht verluchte of gedeeltelijk afgesloten ruimtes zoals garages, carports of schuren laten draaien. Zelfs indien u de uitlaatgassen met ventilators of open vensters en deuren tracht te verluchten, kan de koolmonoxideconcentratie toch gevaarlijk snel oplopen.
- Laat het voertuig nooit draaien op plekken buitenshuis waar de uitlaatgassen langs openingen, zoals vensters en deuren, een gebouw kunnen binnendringen.

Brandstofbranden en andere gevaren vermijden

Benzine is uiterst brandbaar en zeer explosief. Benzinedampen kunnen zich verspreiden en op meters afstand van de motor door een vonk of vlam worden aangestoken. Volg deze aanwijzingen om het risico op brand of explosie te verlagen:

- Sla brandstof uitsluitend op in goedgekeurde benzinebidons.
- Vul de benzinebidon nooit op het voertuig - de brandstof kan ontvlammen door statische elektriciteit.
- Vervoer op het bagagerek geen benzinebidon(s) of gevaarlijke vloeistoffen.
- Volg nauwgezet de instructies in de *Tankprocedure*.
- De motor nooit starten of bedienen zonder dat de benzinedop er goed opzit.

Benzine is giftig en kan letsel of de dood veroorzaken.

- Hevel nooit benzine over met de mond.
- Raadpleeg onmiddellijk een arts als u benzine hebt ingeslikt, in de ogen hebt gekregen of benzinedampen hebt ingeademd.

Als u benzine op het lichaam morst, afwassen met water en zeep en van kleren verwisselen.

Brandwonden door hete onderdelen vermijden

Bepaalde componenten zoals remrotoren en uitlaatcomponenten worden tijdens het rijden zeer heet. Raak die onderdelen niet aan als de motor draait of net heeft gedraaid om brandwonden te vermijden.

PRAKTISCHE OEFENINGEN

Voor u een ritje maakt, is het erg belangrijk dat u vertrouwd wordt met het besturen van uw voertuig door te oefenen in een gecontroleerde omgeving. Indien mogelijk is het ook een goed idee om een formele opleiding te volgen, om uw vaardigheden aan te scherpen en het voertuig beter te leren kennen.

Zoek een geschikte oefenlocatie en voer de volgende oefeningen uit. Er moet ten minste 45 m (150 ft) bij 45 m (150 ft) ruimte zijn, vrij van hindernissen zoals bomen en rotsen. Als u de geschikte locatie hebt gevonden, kunt u van start gaan met de volgende oefeningen.

Oefeningen bochten

Bij het draaien in de bochten worden de meeste ongevallen veroorzaakt. Als u te scherp draait of te snel rijdt, kan uw voertuig gemakkelijker de grip op de weg verliezen of omkantelen. Vertraag wanneer u een bocht bereikt.

- Leer eerst hoe u ruime bochten kunt nemen aan erg lage snelheden. Laat het gaspedaal los voor u draait en druk het terug langzaam in terwijl u draait.
- Herhaal deze oefening maar houd deze keer het gaspedaal ingedrukt terwijl u draait.
- Herhaal deze oefening in het nemen van bochten terwijl u lichtjes versnelt.
- Voer deze oefeningen uit terwijl u naar de andere kant draait.

Merk op hoe uw voertuig reageert tijdens deze verschillende oefeningen. Wij raden aan dat u het gaspedaal loslaat voor u een bocht neemt om de verandering van richting uit te voeren. U voelt dat de zijdelingse krachten groter worden naarmate u sneller rijdt en het stuur meer draait. De zijdelingse krachten moeten zo laag mogelijk gehouden worden om ervoor te zorgen dat het voertuig niet omkantelt.

Oefeningen U-bochten

Oefen het maken van U-bochten

- Versnel geleidelijk aan, maar blijf traag rijden. Draai vervolgens het stuur lichtjes naar rechts tot u de U-bocht heeft gemaakt.
- Herhaal de oefening in het maken van U-bochten terwijl u wat harder aan het stuur draait, maar nog steeds aan erg lage snelheid.
- Herhaal de oefening in het maken van U-bochten terwijl u naar de andere kant draait.

Zoals eerder werd vermeld in deze handleiding moet verharde ondergrond worden vermeden. Dit voertuig zal eerder kantelen op een trottoir vanwege de hogere bandengrip. Als u het voertuig kort op dergelijke oppervlakken moet gebruiken, dient u abrupte handelingen aan het stuurwiel, het gaspedaal en het rempedaal te vermijden.

Oefeningen remmen

Oefen het remmen om vertrouwd te raken met hoe het voertuig reageert.

- Doe dit eerst aan een lage snelheid en verhoog de snelheid vervolgens.
- Oefen het remmen in een rechte lijn met verschillende snelheden en verschillende remkracht.
- Oefen het remmen in noodgevalen. U kunt optimaal remmen in een rechte lijn, terwijl u een grote kracht uitoefent, zonder de wielen te vergrendelen.

Denk eraan dat de remafstand afhankelijk van de snelheid en de lading van het voertuig en het soort ondergrond. De staat van de banden en de remmen speelt ook een belangrijke rol.

Oefeningen achteruit rijden

De volgende stap is achteruit rijden.

- Plaats een verkeerskegel aan beide zijden van het voertuig naast

elk achterwiel. Rijd vooruit tot u de verkeerskegels kunt zien en stop het voertuig. Neem nota van de afstand nodig om de obstakels achter u te zien.

- Leer hoe het voertuig reageert in achteruit en wanneer u aan het stuur draait.
- Voer deze oefening achteruit rijden steeds uit aan lage snelheden.
- Maak uzelf vertrouwd met het gebruik van de opheffunctie. Stuur niet terwijl u de opheffunctie gebruikt. Dit verhoogt het risico op kantelen.

Oefening noodstop motor

Leer hoe u de motor snel kunt uitschakelen in een noodsituatie.

- Verwijder hiertoe de RF D.E.S. S.-sleutel uit het D.E.S.S.-contact terwijl u aan lage snelheid rijdt.
- De voertuigconfiguratie wordt automatisch in NEUTRAAL gezet.
- Stop het voertuig en zet de transmissie op PARKEREN

Zo leert u hoe het voertuig reageert wanneer de motor wordt uitgeschakeld terwijl u rijdt en ontwikkelt u deze reflex.

BELANGRIJKE LABELS OP HET PRODUCT (CANADA/VS)

Loshangend Etiket

Dit voertuig wordt geleverd met een loshangend label aan het stuur en labels die belangrijke veiligheidsinformatie bevatten.

Iedereen die met dit voertuig rijdt, moet deze informatie lezen en begrijpen voor het rijden.



WAARSCHUWING

DIT VOERTUIG IS BESTEMD VOOR RECREATIEF GEBRUIK EN SECUNDAIR, ALGEMEEN GEBRUIK NIET VOOR BESTUURDERS ONDER 16 JAAR

ER ZIJN TRAININGEN BESCHIKBAAR OM LES TE GEVEN IN DE BESTURING VAN ROV'S. NEEM VOOR MEER INFORMATIE CONTACT OP MET UW DEALER.

Lees de gebruikershandleiding en de veiligheidslabels door en bekijk de veiligheidsvideo.

Volg alle aanwijzingen en waarschuwingen op.

INFORMEER BIJ UW DEALER NAAR DE GELDENDE NATIONALE EN LOKALE VOORSCHRIFTEN VOOR ROV-GEBRUIK.

En verkeer gebruik van terreinvoertuigen kan ernstig tot dodelijk letsel veroorzaken.

Wees voorbereid

- Bevestig de veiligheids gordels en zorg ervoor dat de netten of deuren goed zijn vastgezet.
- Draag een goedgekeurde helm en andere beschermingsuitrusting.
- Elke berijder moet met uw rug tegen de zitting kunnen plaatsnemen, de voeten vlak op de vloer of voetsteun en de handen op de handrails. Blijf gehint binnen het voertuig.



Rij voorzichtig

- Vermijd dat u de controle verliest of over de kop rolt.
- Vermijd abrupte bewegingen, zijwaarts glijden, schuive of vlisttaartbewegingen en maak geen donuts.
- Versta snel optrekken terwijl u draait, zelfs vanuit stilstand.
- Verstaag voor u een bocht neemt.
- Let op heuvels, ruw terrein, kullen en andere wijzigingen in grond of terrein.
- Vermijd verharde wegen.
- Vermijd dwars op een helling (op heuvels rijden).

Omrollen kan ernstige verwondingen veroorzaken en zelfs overlijden, ook op vlakke open terrein.



Zorg ervoor dat de berijders opletten en plan vooruit

Indien u denkt of voelt dat het voertuig omvalt of omrolt, vermindert dan het gevaar op verwonding door:

- De handrails of het stuur stevig vast te houden en te anticiperen.
- Steek om geen enkele reden delen van uw lichaam buiten het voertuig.



Eis dat uw voertuig correct wordt gebruikt

- Doe wat nodig is om letsel te voorkomen:
- Niet toe te staan dat er roekeloos wordt gereden.
- Ervoor te zorgen dat rijders 16 of ouder zijn en een geldig rijbewijs hebben.
- Mensen niet te laten rijden als zij alcohol of drugs hebben gebruikt.
- Sta het gebruik op de openbare weg niet toe (tenzij deze voor terreinvoertuigen toegankelijk zijn) – u kunt botsen met auto's en vrachtwagens.
- Neem niet meer mensen mee dan er zitplaatsen zijn: zie de informatie op de achterkant van deze kaart.

714000534 NL

DIT ETIKET MAG NIET WORDEN VERWIJDERD VOOR DE VERKOOP.

Tabel kantelingen Testresultaat

BOMBARDIER RECREATIONAL PRODUCTS INC.
VOERTUIGMODEL
RESULTAAT TABEL KANTELINGEN

Meting van de laterale stabiliteit, in graden, van een voertuig in standaard toestand (belast met een bestuurder en passagier - 195 kg) zoals gemeten door de fabrikant, overeenkomstig de test voor laterale stabiliteit aan de hand van de kantel tabel in de ANSI/ROHVA-norm voor recreatieve terreinvoertuigen.

Wijzigingen aan het voertuig, de accessoires en belading kunnen de laterale stabiliteit beïnvloeden.

Er zijn trainingen beschikbaar om les te geven in de besturing van ROV's.

Neem contact op met uw dealer en/of rohva.org voor meer informatie.

Informeer bij uw dealer naar de geldende nationale en lokale voorschriften voor ROV-gebruik.

DIT ETIKET MAG NIET WORDEN VERWIJDERD VOOR DE VERKOOP.

NAAM VOERTUIGMODEL:

MOTORBESCHRIJVING:

EPA GECERTIFICEERD

NER (GENOMMALISEERDE UITSTOOTWAARDE)
OF EEN SCHAAL VAN 0 TOT 10, WAARBIJ 0 HET SCHOONSTE IS.
BOMBARDIER RECREATIONAL PRODUCTS INC.
NIET VERWIJDEREN VOOR DE VERKOOP.



714000534 NL

MAXIMAAL AANTAL
ZITPLAATSEN IN HET VOERTUIG:

Berijders

Loshangend label hoge prestaties



WAARSCHUWING

MAAK UZELF VERTROUWD MET DIT TERREINVOERTUIG (OHV); HET OVERTREFT MOGELIJK HET VERMOGEN VAN ALLE ANDERE TERREINVOERTUIGEN WAARMEE U AL HEBT GEREDEN.

DIT IS EEN TERREINVOERTUIG MET EEN HOOG VERMOGEN. ONERVAREN BESTUURDERS KUNNEN DE RISICO'S OVER HET HOOFD ZIEN EN VERRAST WORDEN DOOR HET SPECIFIEK GEDRAG VAN DIT TERREINVOERTUIG IN IEDERE TERREINCONDITIE.

704906437_NL

DIT ETIKET MAG NIET WORDEN VERWIJDERD VOOR DE VERKOOP.

Veiligheidsetiketten

Lees alle veiligheidslabels op uw voertuig aandachtig door.

Deze labels zijn bevestigd op het voertuig voor de veiligheid van de bestuurder, passagier en omstanders.

De veiligheidslabels op uw voertuig moeten als vaste onderdelen van het voertuig worden beschouwd.

Als ze ontbreken of beschadigd zijn, kunnen ze kosteloos worden vervangen. Neem contact op met een officiële Can-Am off-road dealer.

BELANGRIJK: In geval van tegenstrijdigheid tussen deze handleiding en het voertuig, hebben de veiligheidslabels op het voertuig voorrang boven de labels in deze handleiding.

Bestuurder - Veiligheidslabel

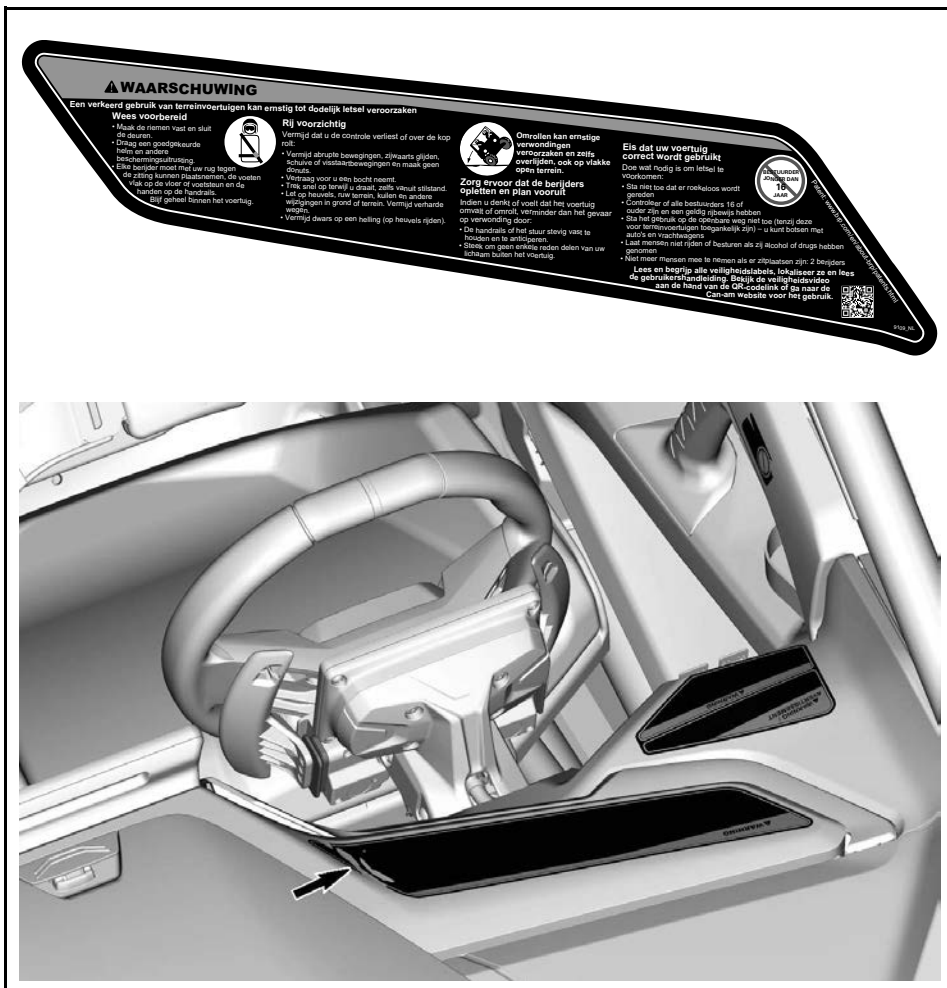

Passagier - Veiligheidslabel

⚠ WAARSCHUWING

Wees voorbereid

- Maak de riemen vast en sluit de deuren.
- Draag een goedgekeurde helm en andere beschermingsuitrusting.
- Elke berijder moet met uw rug tegen de zitting kunnen plaatsnemen, de voeten vlak op de vloer of voetsteun en de handen op de handrails. Blijf geheel binnen het voertuig.

Zorg ervoor dat de berijders opletten en plan vooruit

Indien u denkt of voelt dat het voertuig omvalt of omrolt, verminder dan het gevaar op verwonding door:

- De handrails stevig vast te houden en te anticiperen.
- Steek om geen enkele reden delen van uw lichaam buiten het voertuig.

Kwalificaties en verantwoordelijkheden van de passagiers

- Rijd niet onder de invloed van drugs of alcohol.
- Vraag de bestuurder om te vertragen of te stoppen wanneer u zich ongemakkelijk voelt tijdens het rijden.



8/11, 8/8

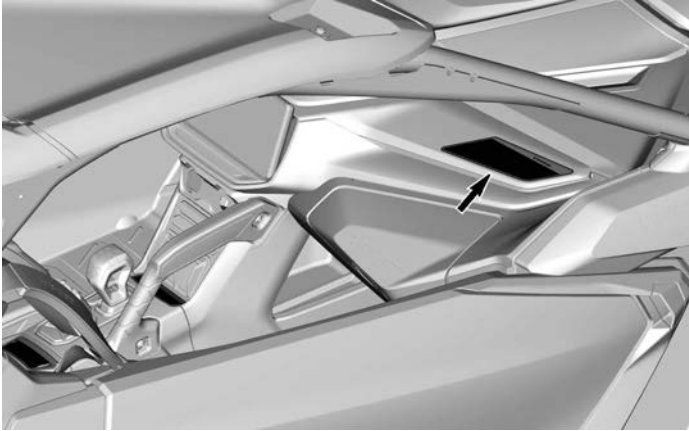

Kantelen – Waarschuwingslabel links

⚠ WAARSCHUWING



Wees voorbereid op kantelen

Houd de kooi **NOOIT** vast tijdens het rijden.

Probeer een kantelend voertuig **NOOIT** te stoppen met uw arm of been.

De veiligheidsgordels moeten **ALTIJD** worden vastgemaakt en de deuren moeten worden gesloten.

01132NL

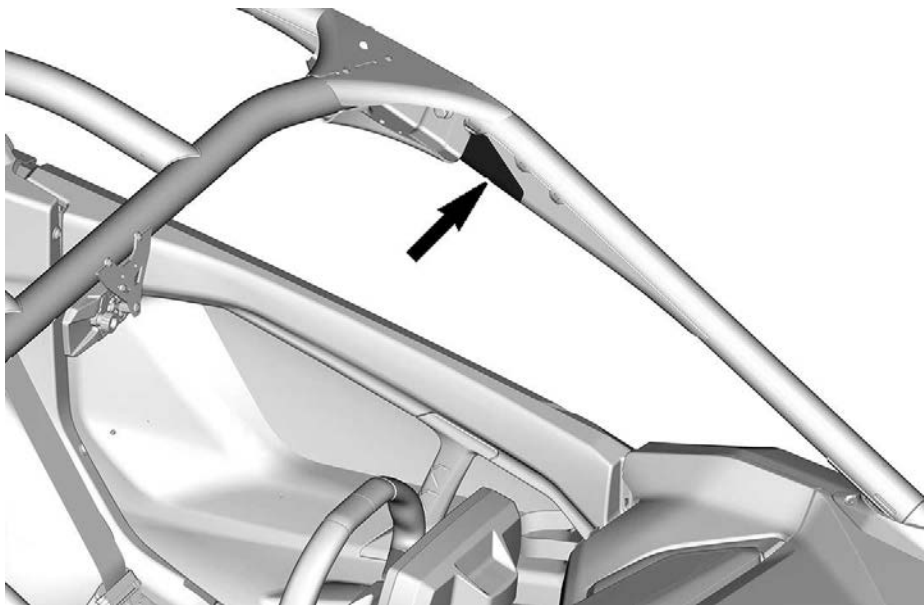

Kantelen – Waarschuwingsetrecht

Wees voorbereid op kantelen

Houd de kooi **NOOIT** vast tijdens het rijden.

Probeer een kantelend voertuig **NOOIT** te stoppen met uw arm of been.

De veiligheidsgordels moeten **ALTIJD** worden vastgemaakt en de deuren moeten worden gesloten.

9117_NL



WAARSCHUWING

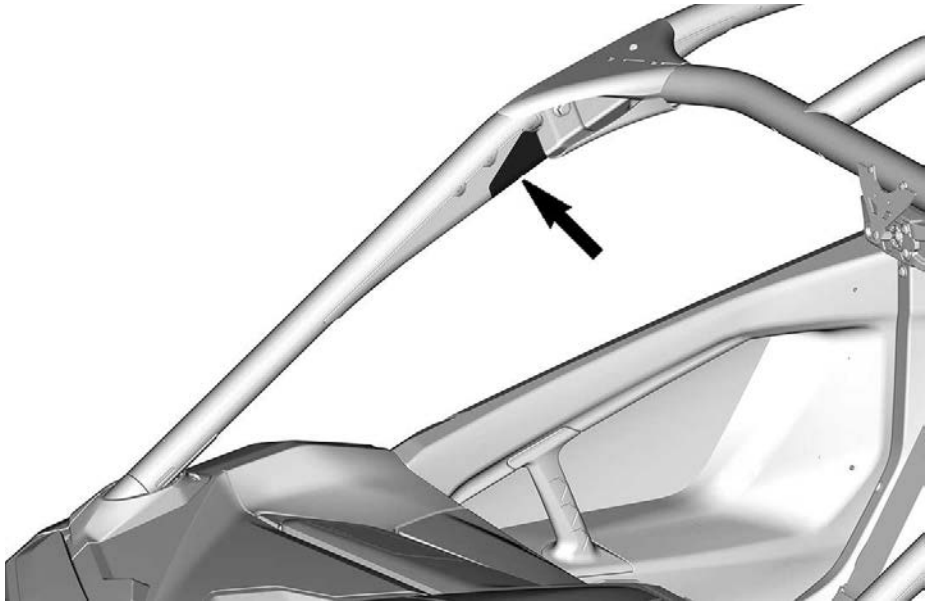

Voertuig met uitstekende prestaties – Waarschuwinglabel

⚠ WAARSCHUWING / AVERTISSEMENT

Dit voertuig is geschikt voor offroad-gebruik en is niet bedoeld voor gebruik op de openbare weg.

Ce véhicule est conçu pour un usage hors route et n'est pas destiné aux voies publiques.

9103_NL

⚠ WAARSCHUWING

Maak uzelf vertrouwd met dit terreinvoertuig (OHV); het overtreft mogelijk het vermogen van alle andere terreinvoertuigen waarmee u al hebt gereden. Dit is een terreinvoertuig met een hoog vermogen. Onervaren bestuurders kunnen de risico's over het hoofd zien en verrast worden door het specifiek gedrag van dit terreinvoertuig in iedere terreinconditie.

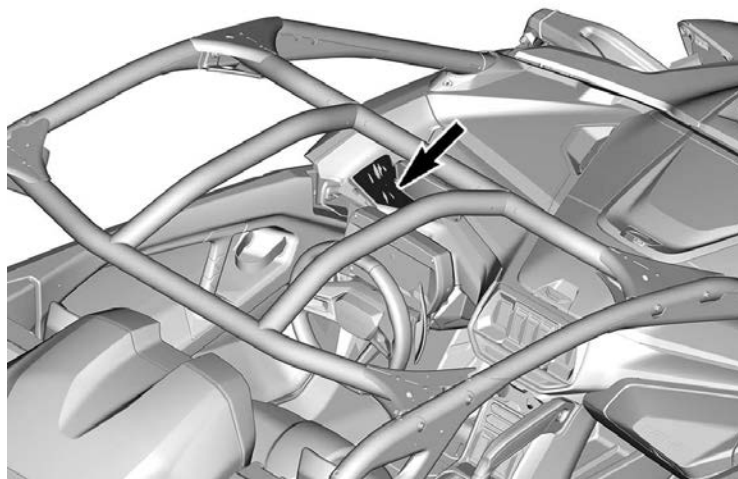

Bandenspanning en maximaal toegestane belasting - Waarschuingslabel

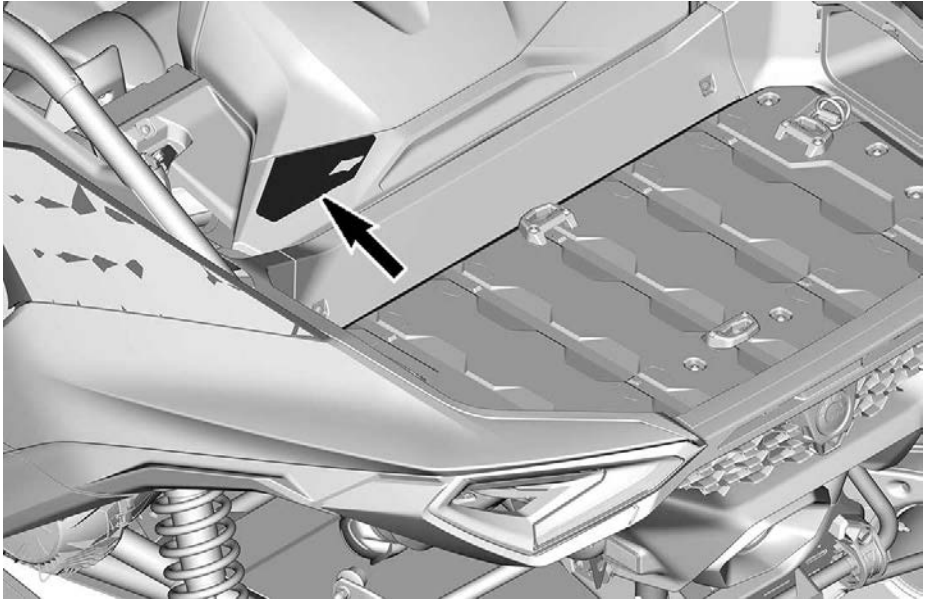

Parkeerstand - Waarschuwingslabel

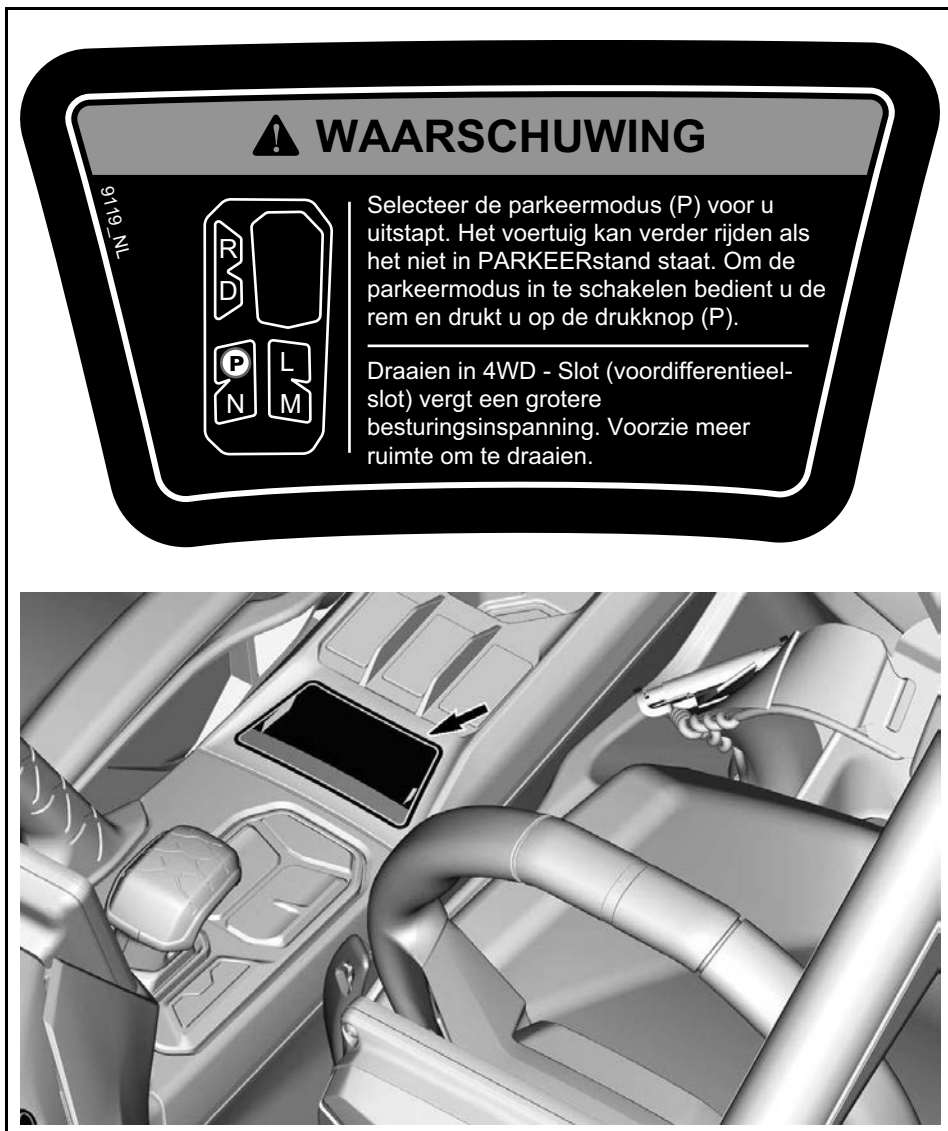

Waarschuwingslabel - laadcapaciteit

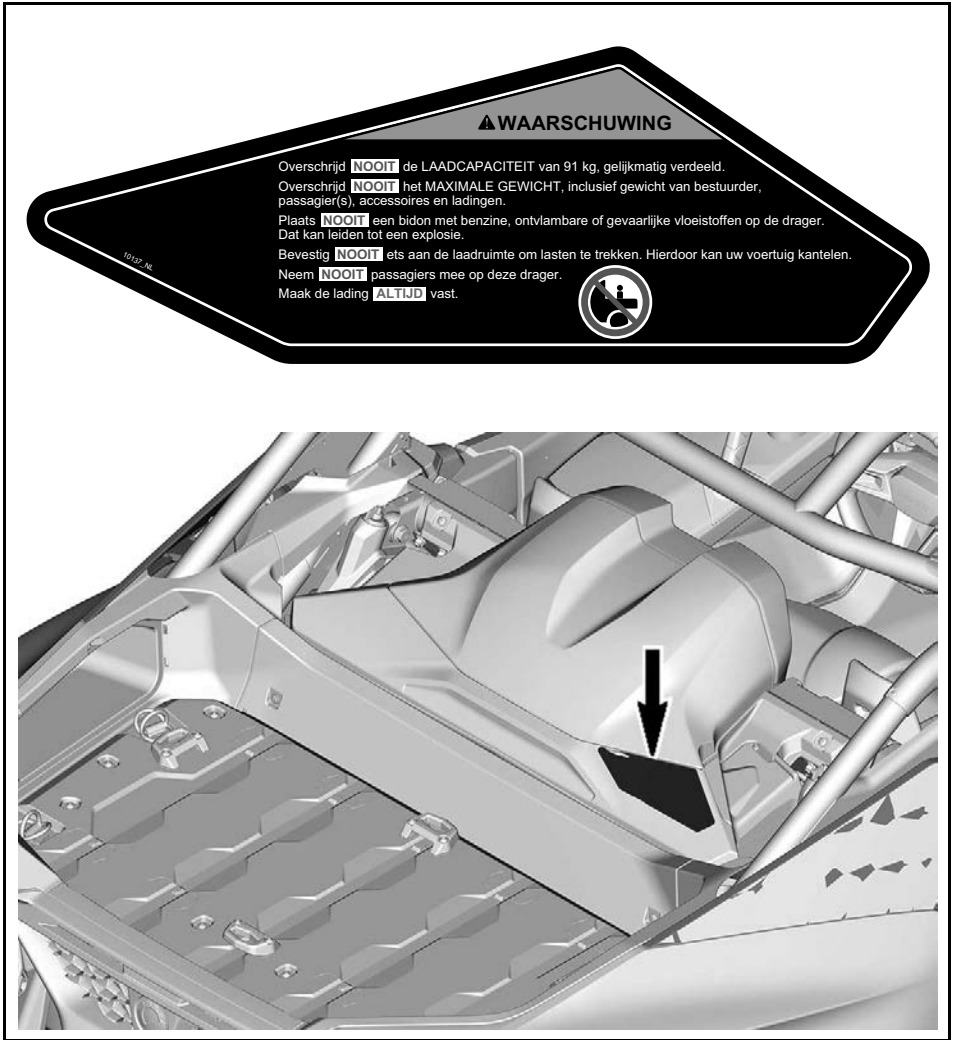

Waarschuwingslabel kooi

⚠ WAARSCHUWING

Bevestig **NOOIT** iets aan de kooi om een last te trekken. Hierdoor kan uw voertuig kantelen.

9550_NL

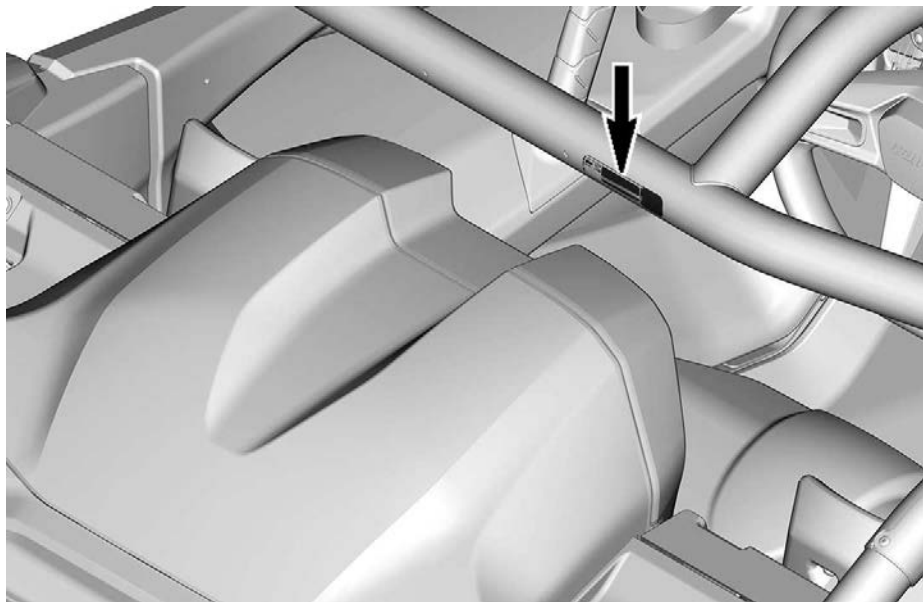

Waarschuwingslabel deur

⚠ WAARSCHUWING

Steek uw arm NIET buiten het voertuig. Er is een risico op ERNSTIGE VERWONDINGEN.

Links

Rechts

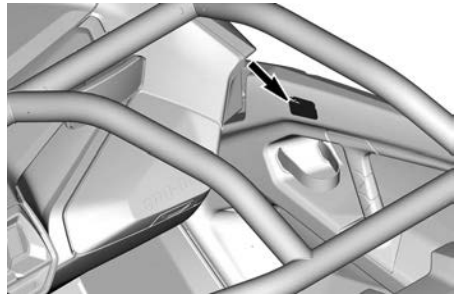
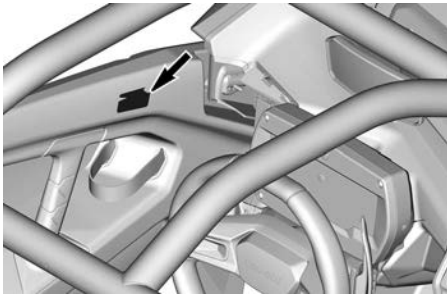

Slepen met permanent neutraal - Kennisgevingslabel

MERK OP

Stel om schade aan de transmissie te voorkomen de permanente neutrale stand in door de motor Uit te schakelen, de rem te bedienen en 5 seconden op de drukknop neutraal (N) te drukken tot de melding verschijnt op de instrumentengroep. Voer de procedure omgekeerd uit om uit te schakelen.

9161_NL

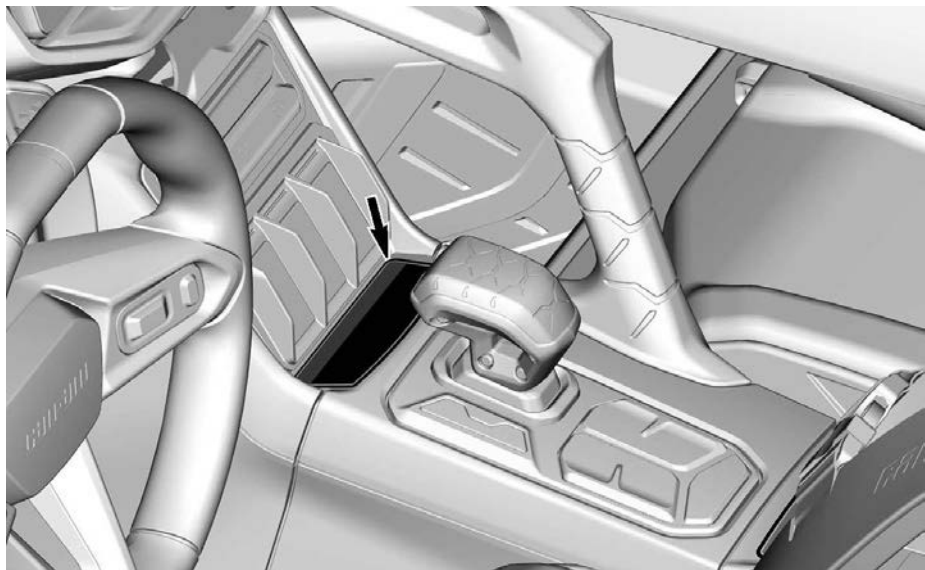

Lostrekken vastgelopen voertuig - Kennisgevingslabel

MERK OP

ALLEEN GEBRUIKEN
VOOR LOSTREKKEN
VASTGELOPEN
VOERTUIG.

NOOIT GEBRUIKEN
OM LASTEN TE
TREKKEN.

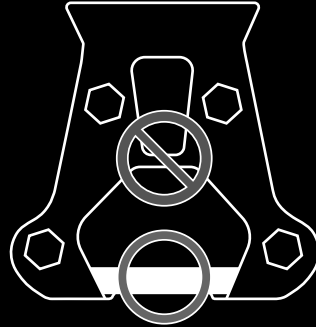

9476_NL

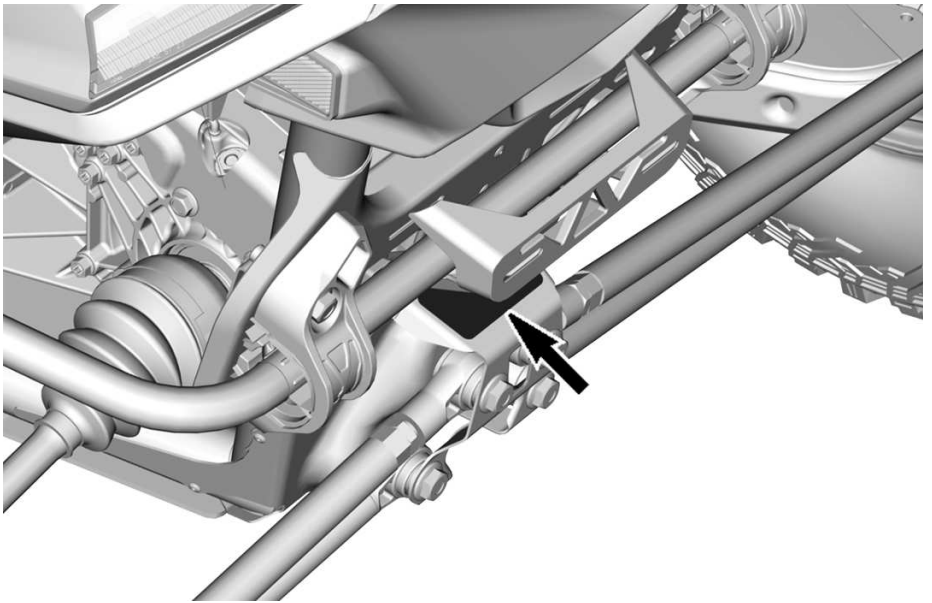

Hete koelvloeistof - Waarschuwingslabel

⚠ WAARSCHUWING

Niet openen indien HEET.

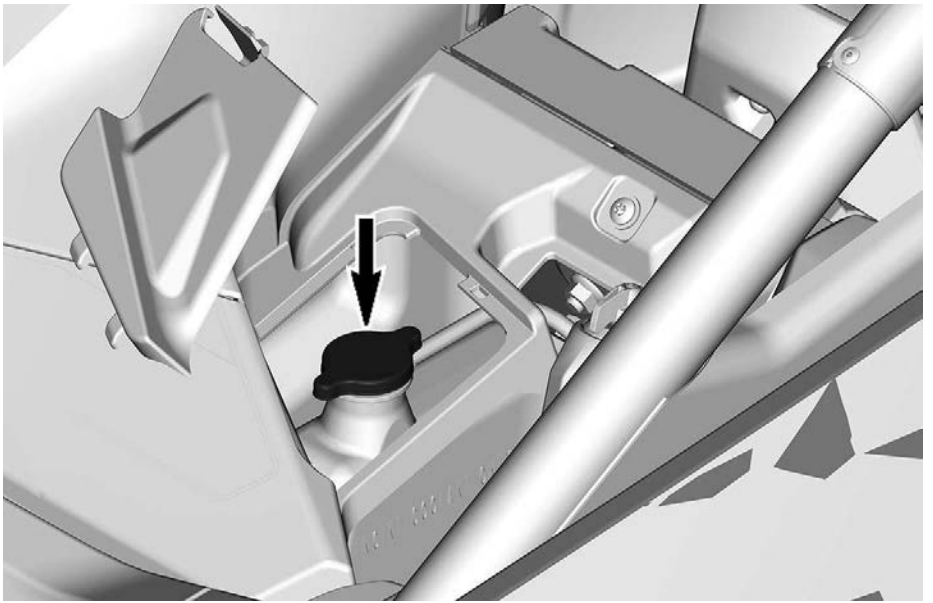

Loshangend label veiligheidsconformiteit

Dit voertuig is bij levering voorzien van loshangende etiketten met belangrijke veiligheidsinformatie.

Iedereen die met dit voertuig rijdt, moet deze informatie lezen en begrijpen voor het rijden.

Loshangend label waarschuwing conform California Proposition 65

⚠ WAARSCHUWING. Bij het bedienen, repareren en onderhouden van het voertuig kunt u worden blootgesteld aan chemicaliën, waaronder uitlaatgas, koolmonoxide, ftalaten, en lood, waarvan in de Staat Californië bekend is dat ze kanker en aangeboren afwijkingen en andere risico's m.b.t. de voortplanting veroorzaken.

Om de blootstelling te beperken dient u inademing van uitlaatgas te vermijden, de motor niet stationair te laten draaien draaien, tenzij dat nodig is, uw auto in een goed geventileerde ruimte te onderhouden en handschoenen te dragen of uw handen tijdens onderhoud van uw auto regelmatig te wassen.

Ga voor meer informatie naar
www.P65Warnings.ca.gov/products/passenger-vehicle



704906872

BELANGRIJKE LABELS OP HET PRODUCT (ALLE LANDEN BEHALVE CANADA/VS)

Veiligheidspictogram

Lees alle veiligheidslabels op uw voertuig aandachtig door.

Deze labels zijn op het voertuig bevestigd voor de veiligheid van de bestuurder, passagier en omstanders.

De veiligheidslabels op uw voertuig moeten als vaste onderdelen van het voertuig worden beschouwd.

Als ze ontbreken of beschadigd zijn, kunnen ze kosteloos worden vervangen. Neem contact op met een officiële Can-Am Off-Road-dealer.

BELANGRIJK: In geval van tegenstrijdigheid tussen deze handleiding en het voertuig, hebben de veiligheidslabels op het voertuig voorrang boven de labels in deze handleiding.

Bestuurder - Veiligheidslabel

WAARSCHUWING

- Zoek en lees de gebruikershandleiding. Verkeerd gebruik van dit voertuig kan tot ERNSTIGE OF DODELIJKE VERWONDINGEN leiden. Volg alle aanwijzingen en waarschuwingen op.
- Maak uw veiligheidsgordel vast.
- Draag altijd een goedgekeurde helm en beschermingsuitrusting.
- Elke berijder moet met zijn/haar rug tegen de zitting kunnen plaatsnemen, met de voeten vlak op de vloer of de voetsteunen en de handen op het stuur of de handgrepen.
- De veiligheidsgordels moeten altijd worden vastgemaakt en de deuren moeten worden gesloten.
- Draag altijd gehoorbescherming.
- Niet meer mensen mee te nemen als er zitplaatsen zijn: 2 berijders
- Controleer of alle bestuurders 16 of ouder zijn en een geldig rijbewijs hebben.
- Houd bij kantelen of rollen het stuurwiel of de handrails stevig vast en anticipeer.
- Steek om geen enkele reden delen van uw lichaam buiten het voertuig. Blijf geheel binnen het voertuig.
- Omrollen kan ernstige verwondingen veroorzaken en zelfs overlijden, ook op vlakke open terrein.
- Sta het gebruik op de openbare weg niet toe (tenzij deze voor terreinvoertuigen toegankelijk zijn) – u kunt botsen met auto's en vrachtwagens.
- Rijd nooit onder invloed van alcohol of drugs.
- Laat niemand rijden die niet met de rug tegen de zitting kan plaatsnemen en de voeten vlak op de vloer of voetsteunen en de handen op het stuurwiel kan plaatsen.
- Bekijk de veiligheidsvideo voordat de eerste rit begint.

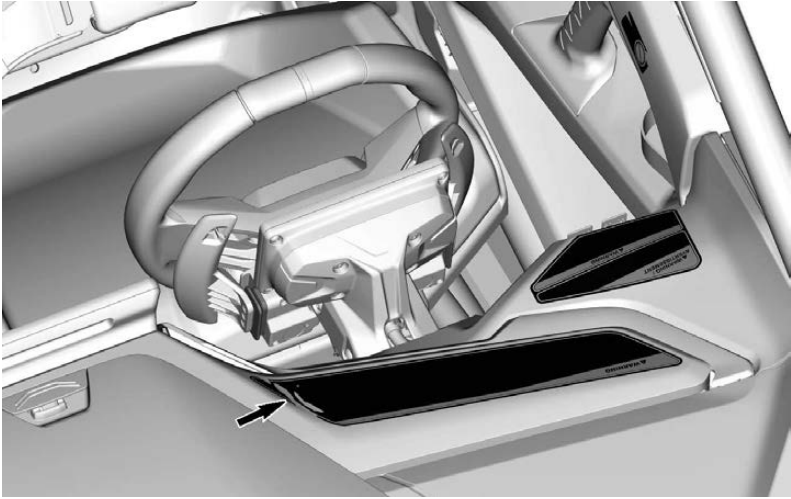
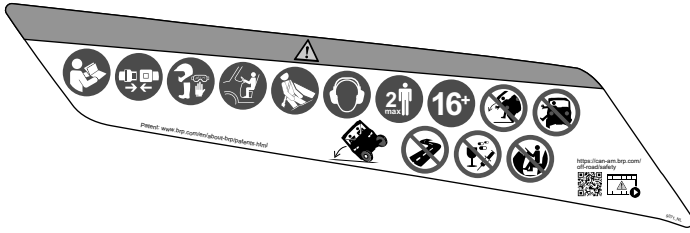

Passagier - Veiligheidslabel

⚠ WAARSCHUWING

- Draag altijd een goedgekeurde helm en beschermingsuitrusting.
- Draag altijd gehoorbescherming.
- Klik de veiligheidsgordels vast en sluit de deuren.
- Omrollen kan ernstige verwondingen veroorzaken en zelfs overlijden, ook op vlakke open terrein.
- Elke berijder moet met zijn/haar rug tegen de zitting kunnen plaatsnemen, met de voeten vlak op de vloer of de voetsteunen en de handen op het stuur of de handgrepen.
- Rijd nooit onder invloed van alcohol of drugs.
- Houd bij kantelen of rollen de handrails stevig vast en anticipeer.
- Steek om geen enkele reden delen van uw lichaam buiten het voertuig. Blijf geheel binnen het voertuig.
- Laat niemand rijden die niet met de rug tegen de zitting kan plaatsnemen en de voeten vlak op de vloer of voetsteunen en de handen op de handrail kan plaatsen.

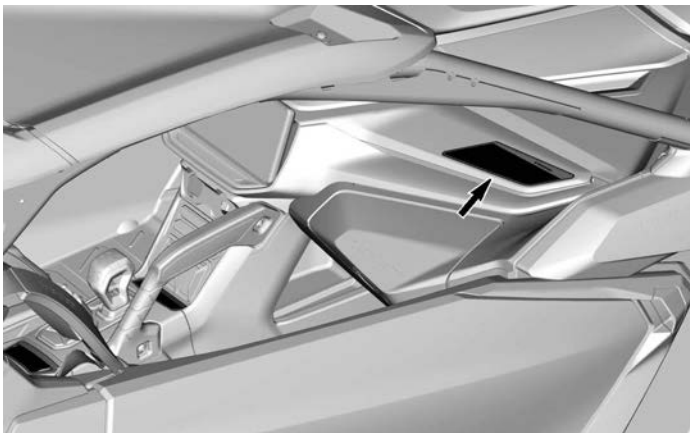

Kantelen – Waarschuwingslabel links

⚠ WAARSCHUWING

- De veiligheidsgordels moeten altijd worden vastgemaakt en de deuren moeten worden gesloten.
- Steek om geen enkele reden delen van uw lichaam buiten het voertuig. Blijf geheel binnen het voertuig.
- Houd de kooi nooit vast tijdens het rijden.

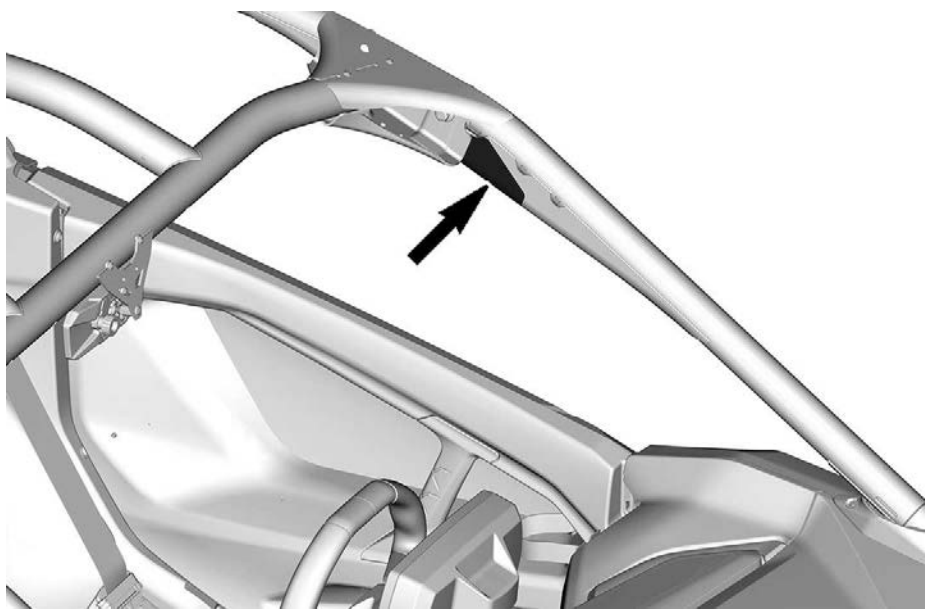

Kantelen – Waarschuwingslabel rechts

⚠ WAARSCHUWING

- Houd de kooi nooit vast tijdens het rijden.
- Steek om geen enkele reden delen van uw lichaam buiten het voertuig. Blijf geheel binnen het voertuig.
- De veiligheidsgordels moeten altijd worden vastgemaakt en de deuren moeten worden gesloten.

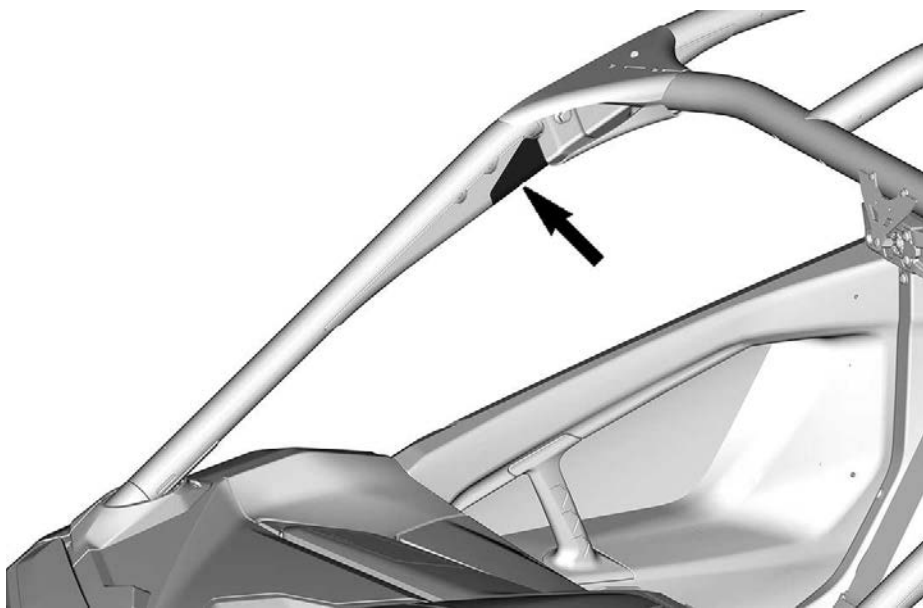

Bandenspanning en maximaal toegestane belasting - Waarschuwingslabel

⚠ WAARSCHUWING

- Zoek en lees de gebruikershandleiding.
- Houd **ALTIJD** de weergegeven, juiste bandenspanning aan. Door een verkeerde bandenspanning of overbelading kunt u de controle verliezen, wat **ERNSTIG LETSEL** of de **DOOD** kan veroorzaken.
- Overschrijd **NOOIT** het laadvermogen van 91 kg (200 lb)
- Overschrijd **NOOIT** het laadvermogen van 286 kg (630 lb), inclusief gewicht van bestuurder, lading en accessoires.

 2x			 kPa		 < kg	 < kg
	32	XRS	124	124	91	286

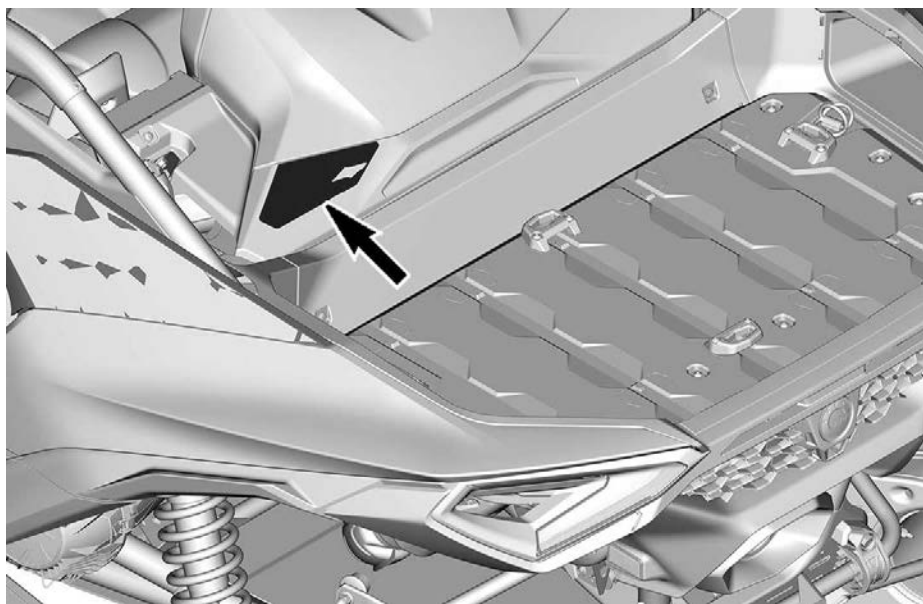

Parkeerstand - Waarschuwingslabel

⚠ WAARSCHUWING

- Zoek en lees de gebruikershandleiding.
- Draaien in 4WD-Lock (voordifferentieelvergrendelaar) vergt een grotere stuurinspanning. Laat een grotere inspanning toe om te draaien.
- Selecteer PARKEREN voor het bestaande voertuig. Het voertuig kan rollen als het niet in PARKEREN staat. Om te kunnen PARKE-REN, drukt u de rem in en drukt u op de P-knop.

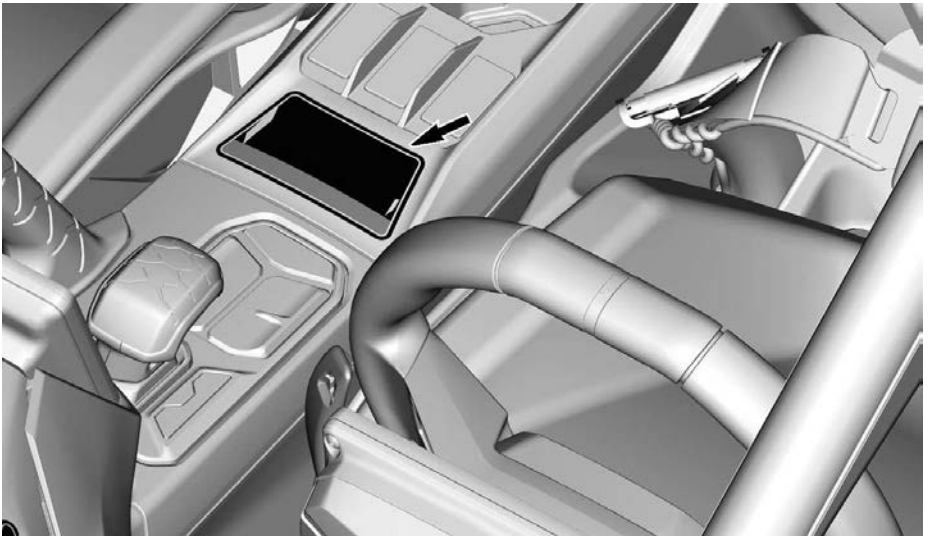
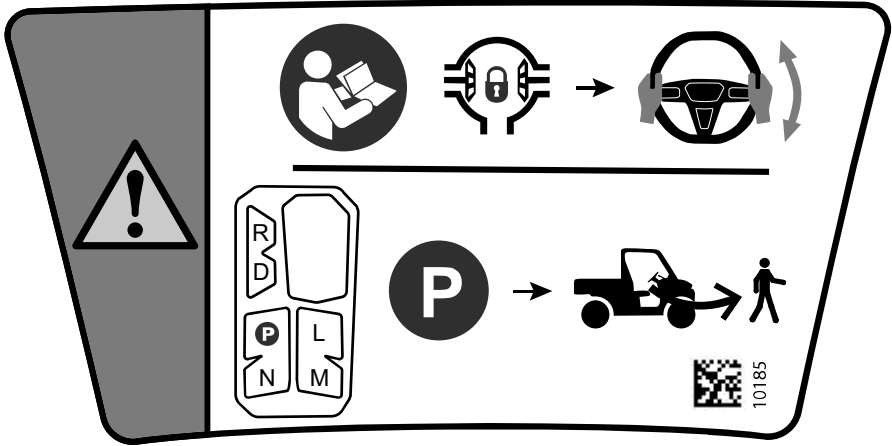

Waarschuwingslabel - laadcapaciteit

⚠ WAARSCHUWING

Zoek en lees de gebruikershandleiding.
Vervoer **NOOIT** passagiers in de laadbak.
Plaats **NOOIT** bidons met benzine, ontvlambare of gevaarlijke vloeistoffen op de drager. Dat kan leiden tot een explosie.
Bevestig **NIETS** aan de laadruijnte om lasten te trekken.
Matig uw snelheid wanneer u lasten vervoert.

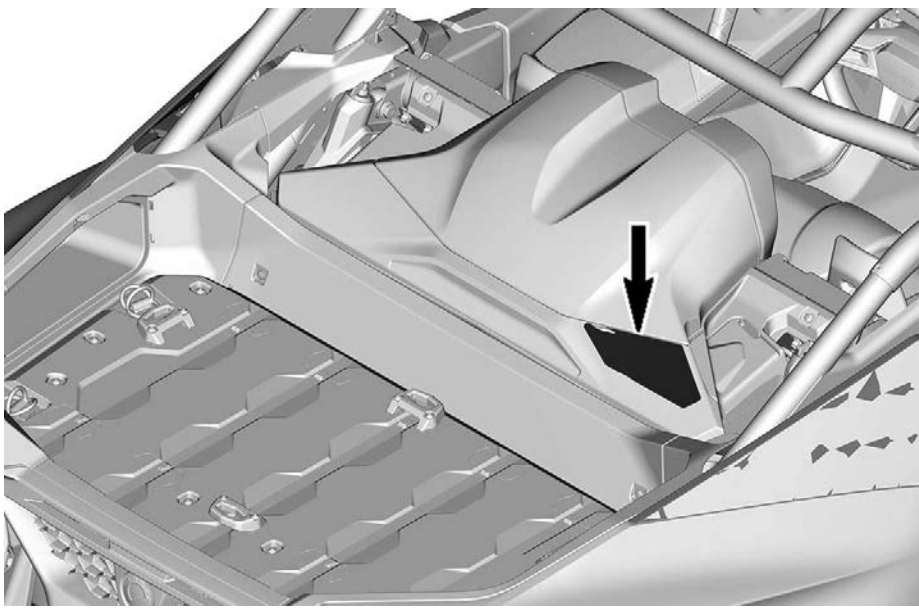

Waarschuwingslabel kooi

⚠ WAARSCHUWING

Bevestig **NOOIT** iets aan de kooi om een last te trekken. Hierdoor kan uw voertuig kantelen. Gebruik om een vastgelopen voertuig los te trekken alleen de sleephaak.

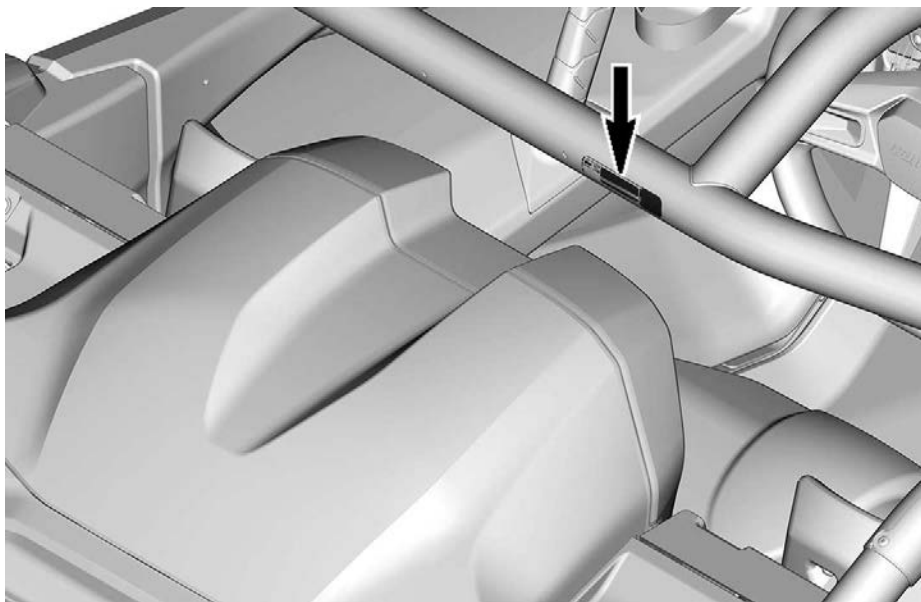

Waarschuwingslabel deur

⚠ WAARSCHUWING

Steek uw arm NIET buiten het voertuig. Er is een risico op ERNSTIGE VERWONDINGEN.

Links



Rechts

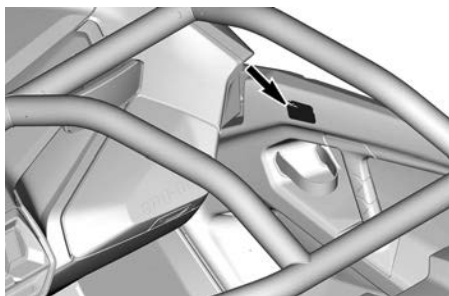
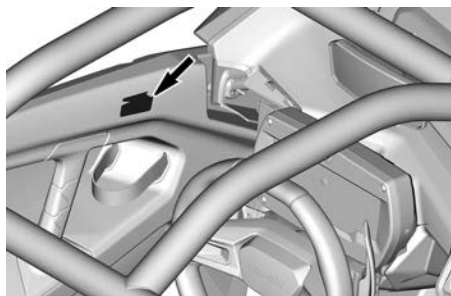

Slepen met permanent neutraal - Kennisgevingslabel

MERK OP

1. Schakel de motor **UIT**.
2. Het elektrisch systeem activeren
3. Houd het rempedaal ingedrukt.
4. Houd de NEUTRAAL-knop minstens 5 seconden ingedrukt.
5. Controleer of de melding "Permanente Neutraal" op de digitale display wordt weergegeven.
6. Het voertuig kan worden geslept.
7. De Permanente Neutraal kan worden gedeactiveerd door het elektrische systeem te activeren, de rem ingedrukt te houden en de knop NEUTRAAL gedurende minstens 5 seconden ingedrukt te houden.

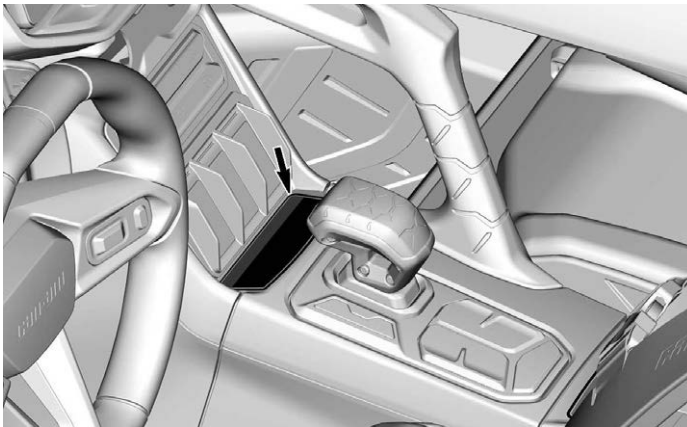
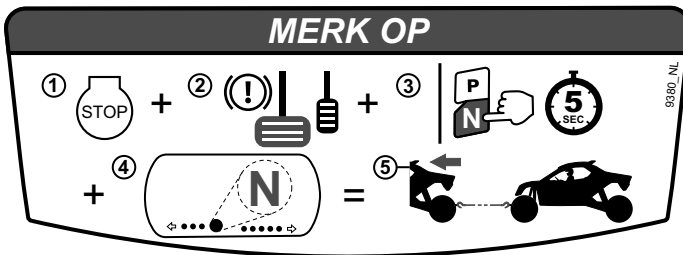

Lostrekken vastgelopen voertuig - Kennisgevingslabel

MERK OP

Alleen gebruiken om een vastgelopen voertuig los te trekken. Nooit gebruiken om lasten te trekken.

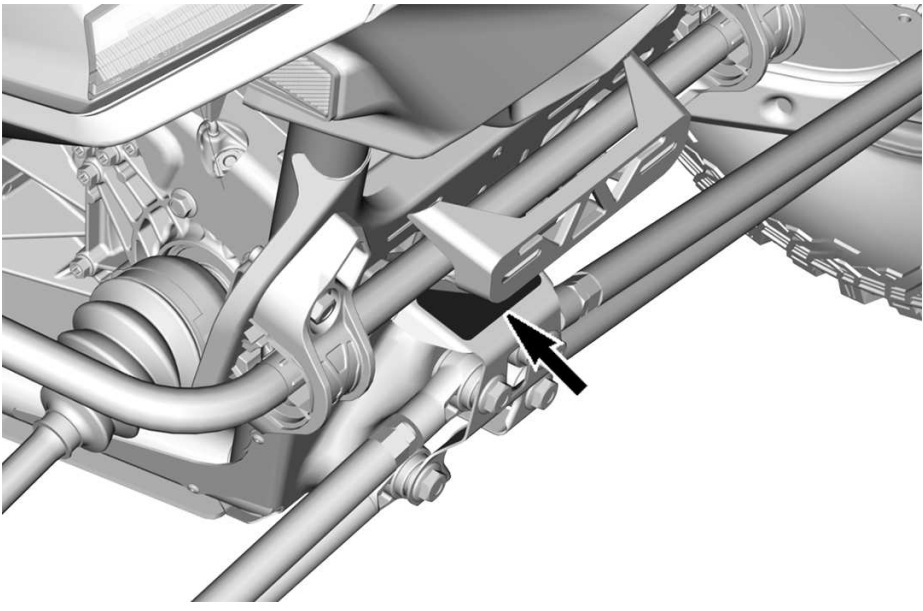
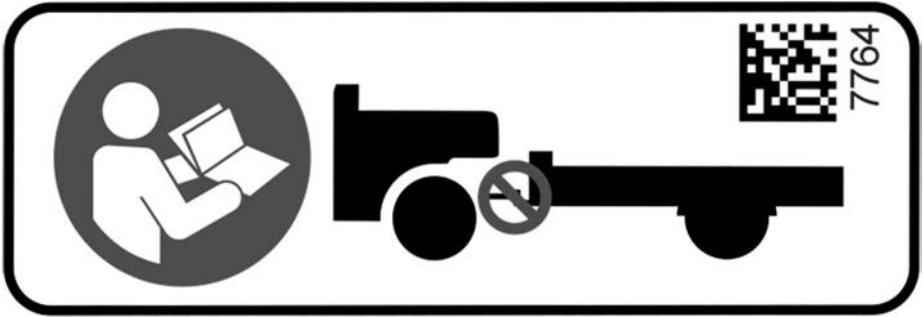

Hete koelvloeistof - Waarschuwingslabel

⚠ WAARSCHUWING

Niet openen indien HEET.

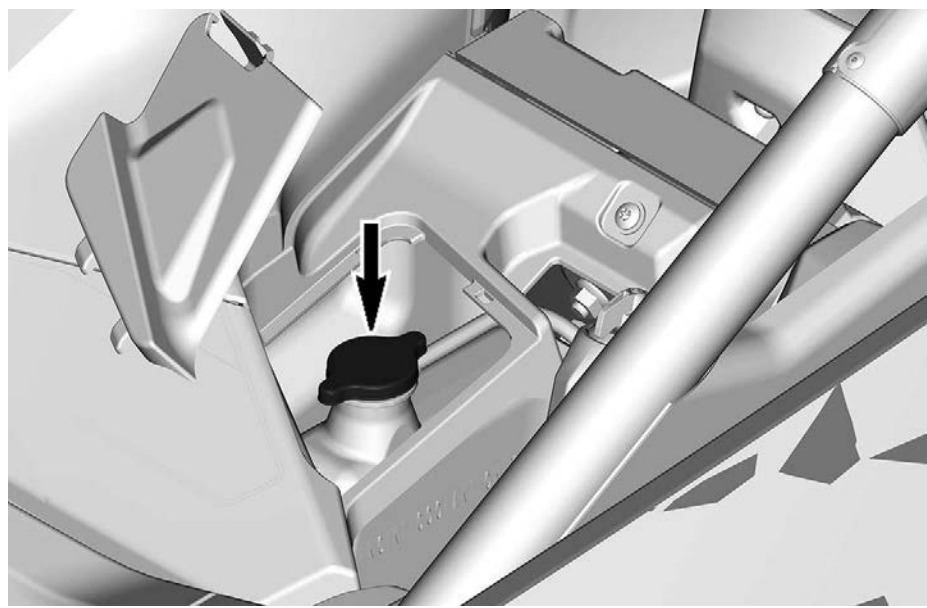

CHECKLIST VOOR INSPECTIE VOOR HET VERTREK

Te doen voordat u de motor start (contact UIT)

TE INSPECTEREN ITEMS	TE INSPECTEREN	✓
Koelvloeistof	Controleer het niveau van de koelvloeistof.	
Remvloeistof	Controleer het remvloeistofpeil.	
Motorluchtfiler	Inspecteer het motorluchtfiler en vervang het indien nodig.	
Luchtfilerbehuizing motor	Controleer en reinig indien nodig de luchtfilerbehuizing (bij rijden in stoffige omstandigheden of zand).	
Radiator(en)	Controleer de radiatoren voor en achter op reinheid.	
Voorste rooster	Controleer of het voorste rooster schoon is.	
Uitlaatsysteem	Reinig het gebied rond het uitlaatsysteem, vooral als het voertuig gebruikt werd in een moeras, hooiveld of dode bladeren.	
Aandrijfasbalgen	Controleer de staat van de balgen van de aandrijfas.	
Banden	Controleer de spanning en staat van de banden. Zie de <i>Technische specificaties</i> en pas de spanning aan, afhankelijk van de belasting.	
Velgen	Controleer de wielen op schade en abnormale speling. Controleer of de wielmoeren en beadlockschroeven (indien aanwezig) vastzitten. Zie <i>Wielen en banden</i> in <i>Onderhoudsprocedures</i> voor de specificatie van de aanhaalmomenten.	

TE INSPECTEREN ITEMS	TE INSPECTEREN	✓
Lading	<p>Lading: Respecteer als u een lading vervoert de maximum capaciteit van het laadrek aan de achterkant. Raadpleeg <i>Technische specificaties</i>. Controleer of het totale gewicht van de bestuurder, passagier, lading en toegevoegde accessoires niet het totale laadvermogen van het voertuig overschrijdt. Raadpleeg <i>Technische specificaties</i>.</p>	
Carrosserie en ophanging	Controleer onder het voertuig of er vuil zit op onderdeel van de chassis of de ophanging (bovenste en onderste armen, wielen, schokdempers, veren) en maak deze goed schoon	

Te doen voordat u de motor start (contact op AAN)

TE INSPECTEREN ITEMS	TE INSPECTEREN	✓
Digitale display	Controleer de werking van de verklikkerlampjes van de digitale display (met de D.E.S.S.-sleutel AAN, drukt u kort op de knop ENGINE START/ STOP).	
	Controleer of er meldingen voorkomen op de meter.	
Lichten	Controleer de werking en properheid van de: <ul style="list-style-type: none"> – Koplampen (grootlicht en dimlicht) – Achterlichten – Remlichten 	
Stoelen, deuren en gordels	Controleer de afstelling van de stoel en controleer of het vergrendelmechanisme goed vast zit voordat u gaat rijden.	
	Controleer de deuren op schade. Laat de deuren vervangen als ze beschadigd zijn. Sluit beide deuren en controleer of ze zijn gesloten tot de tweede vergrendeling.	
	Controleer de gordels op schade (inclusief oprolmechanismen, gespen en vergrendellipjes).	

TE INSPECTEREN ITEMS	TE INSPECTEREN	✓
	Bevestig de veiligheidsgordels en controleer of ze stevig bevestigd blijven en strak gespannen zijn tegen het lichaam van de inzittende.	
Gaspedaal	Trap het gaspedaal enkele keren in. Het moet vrij te bedienen zijn en na het loslaten terugkeren in ruststand.	
Rempedaal	Trap het rempedaal in en controleer of u voldoende weerstand voelt. Het pedaal moet na het loslaten volledig terugkeren in ruststand.	
Brandstofpeil	Controleer het brandstofpeil.	

Te doen nadat de motor is gestart

TE INSPECTEREN ITEMS	TE INSPECTEREN	✓
Besturing	Controleer of de besturing vrij te bedienen is door het helemaal heen en weer te draaien. Stel het stuurwiel af in een comfortabele stand.	
RF D.E.S.S.-contact	Controleer de werking van het D.E.S.S.-contact door de D.E.S.S.-sleutel uit het D.E.S.S.-contact te trekken. De motor moet stoppen.	
Schakelhendel/ Knoppen van toetsenpaneel console	Controleer de werking van de schakelhendel (R/D) en de knoppen van het toetsenpaneel van de console (P, L, M, N en opheffen).	
Remmen	Rijd langzaam een beetje voorwaarts en rem. Het rempedaal moet stevig aanvoelen wanneer het wordt ingetrapt. Het pedaal moet terugkeren naar de ruststand wanneer het wordt losgelaten. De remmen moeten goed reageren op de input van de bestuurder.	
Keuzeschakelaar 2WD/4WD	Controleer de werking van keuzeschakelaar 2WD/4WD. Verplaas het voertuig langzaam en probeer de 2WD- en 4WD-modus te selecteren/deselecteren.	
Motorolie	Controleer het oliepeil bij een warme motor.	

VEILIGHEIDSGEBREKEN MELDEN

Als u in Canada denkt dat uw voertuig een gebrek vertoont dat tot een ongeval, letsel of de dood zou kunnen leiden, moet u daarvan onmiddellijk Transport Canada en ook Bombardier Recreational Products Inc. op de hoogte brengen.

Als Transport Canada meer dergelijke klachten ontvangt, kan het een onderzoek instellen en als het tot de conclusie komt dat een groep voertuigen een veiligheidsgebrek vertoont, kan het een terugname- en herstelcampagne bevelen. Transport Canada komt echter niet tussen bij individuele problemen tussen u, uw dealer of Bombardier Recreational Products Inc.

Contact opnemen met Transport Canada:



819-994-3328 (Gatineau-Ottawa regio of internationaal)
Gratis nummer: 1 800-333-0510 (in Canada)



Transport Canada - ASFAD
330 Sparks Street
Ottawa, ON
K1A 0N5



<https://www.tc.gc.ca/recalls>

Deze pagina is bewust leeg
gelaten

VOERTUIGINFORMATIE

ELEMENTAIRE BEDIENING

Het is belangrijk te weten waar de besturingselementen zich bevinden en hoe u ze moet bedienen, om ze vlot en gecoördineerd te leren bedienen.

Sommige veiligheidslabels op het voertuig worden niet op afbeeldingen weergegeven. Voor informatie over veiligheidslabels voor vaartuigen, zie *Belangrijke labels op het product*.

STUURWIEL

Het stuurwiel bevindt zich vóór de bestuurdersstoel.

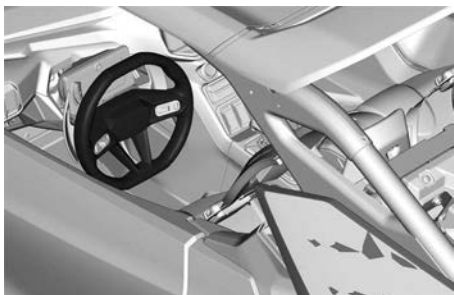

STUURWIEL - TYPISCH

Het wordt gebruikt om het voertuig naar links of naar rechts sturen. Draai het stuur in de richting waarnaar u wilt rijden.

Houd het stuur stevig vast met beide handen zonder uw vuisten er omheen te sluiten en rijd vooruit.

VOORZICHTIG

Wanneer u met uw vuisten rond het stuur ruige paden rijdt of een hindernis neemt, kan het stuur plots opzij worden getrokken, met verwondingen aan de handen of polsen tot gevolg.

Dankzij dynamische sturbekrachtiging (DPS) kost het tijdens het rijden minder inspanning om het stuurwiel te draaien.

Op het stuurwiel zijn ook vele bedieningselementen voorzien.

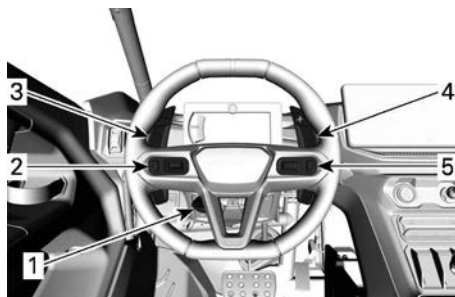

1. *Kantelhendel/telescopische hendel*
2. *Linker stuurbediening (Applet-schakelaar en scherpstellingsbediening)*
3. *Linker schakelhendel*
4. *Rechter schakelhendel*
5. *Rechter stuurbediening (rij-instellingen en Push To Talk)*

SCHAKELHENDELS

De schakelhendels bevinden zich achter het stuurwiel.

Als u op de linker hendel drukt kunt u terugschakelen, en met de rechter hendel kunt u opschakelen.



LINKER HENDEL - TERUGSCHAKELEN

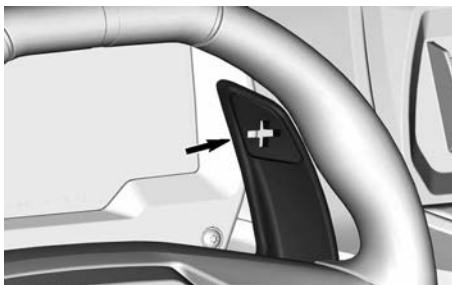

RECHTER HENDEL - OPSCHAKELEN

De schakelhendels moeten worden gebruikt om van versnelling te veranderen wanneer de handmatige modus is geselecteerd.

Tip-in-modus

Wanneer in de automatische modus een van de schakelhendels wordt ingedrukt, wordt de inrolmodus ingeschakeld.

Als u op de rechter (opschakel-)hendel of de linker (terugschakel-)hendel drukt, wordt de volgende hogere versnelling of de vorige versnelling geselecteerd.

Deze versnelling wordt aangehouden tot het toerental van de opschakeling of terugschakeling wordt bereikt.

Om de Tip-in-modus af te sluiten en terug te keren naar de volautomatische modus, moet een van de hendels enkele seconden worden ingedrukt.

Schakelhendels deactiveren

In de modus AUTO kunnen de schakelhendels ook worden gedeactiveerd om onbedoeld schakelen te voorkomen.

Houd de knop M langer dan 5 seconden ingedrukt om de schakelhendels te deactiveren. Er verschijnt een hangslot  in het bovenste gedeelte van de digitale display.

Door opnieuw langer dan 5 seconden op de knop M te drukken, worden de schakelhendels geactiveerd.

GASPEDAAL

Het gaspedaal is het uiterst rechtse pedaal.

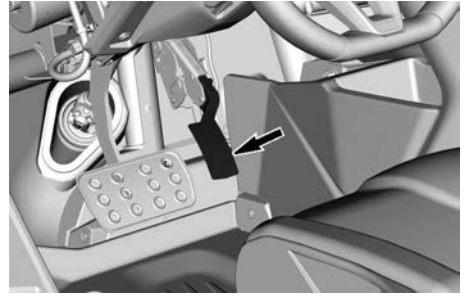

Met het gaspedaal bepaalt u de voertuigsnelheid.

Om de snelheid van uw voertuig te verhogen of te behouden, drukt u met uw rechtersoet op het gaspedaal.

Om snelheid te minderen, laat u het gaspedaal los.

In het gaspedaal zit een veer, waardoor het terug in de ruststand (omhoog) moet komen wanneer het niet wordt indrukt.

REMPEDAAL

Het rempedaal bevindt zich aan de linkerkant en is breder dan het gaspedaal.



Het rempedaal dient om het voertuig te vertragen of te stoppen.

Om de snelheid van uw voertuig te verlagen of het te stoppen, drukt u met uw rechtersoet op het rempedaal.

In het rempedaal zit een veer, waardoor het terug in de oorspronkelijke

stand (losgelaten) moet komen wanneer het niet wordt indrukkt.

ELEKTRONISCHE SCHAKELHENDEL

De elektronische schakelhendel bevindt op de middenconsole rechts van de bestuurdersstoel.

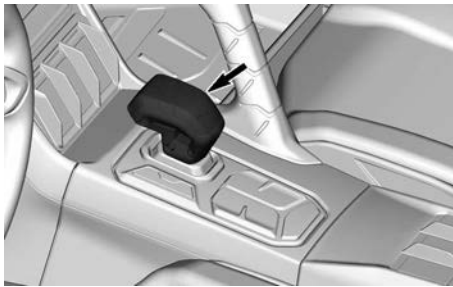

De hendel wordt gebruikt om de transmissie in ACHTERUIT of RIJDEN (Vooruit) te zetten.

In ACHTERUIT schakelen:

- Houd het rempedaal ingedrukt en duw de hendel naar voren tot op de digitale display **R** wordt weergegeven.
- Laat de hendel los. Nadat u de schakelhendel hebt losgelaten, keert deze terug naar de middelste stand.

OPMERKING:

Eenmaal in Achteruit, wordt als de hendel opnieuw naar voren wordt geduwd en enkele seconden zo wordt gehouden, de transmissie tussen laag en hoog bereik geschakeld. Dit kan ook worden gedaan met de L-knop onder de schakelhendel.

In RIJDEN schakelen:

- Houd het rempedaal ingedrukt en trek de hendel naar achteren tot op de digitale display **D** wordt weergegeven.

- Laat de hendel los.

OPMERKING:

Eenmaal in Rijden, wordt als de hendel opnieuw naar achteren wordt getrokken en enkele seconden zo wordt gehouden, de transmissie tussen laag en hoog bereik geschakeld. Dit kan ook worden gedaan met de L-knop onder de schakelhendel.

Wanneer de stand D is geselecteerd na het opnieuw starten van het voertuig, wordt de laatst gebruikte instelling automatisch opnieuw gebruikt (automatisch, handmatig, LAAG of HOOG bereik).

Wanneer de transmissie in een versnelling staat (R of D), kan het voertuig langzaam bewegen of kruipen, zonder enige input van het gaspedaal. Er zijn vele factoren die een invloed kunnen hebben op het kruipgedrag: Transmissietemperatuur, gewicht van de lading, bereik (laag of hoog), type terrein en helling, om er maar enkele te noemen. De gebruiker moet er zich van bewust zijn dat het voertuig op ieder moment kan kruipen wanneer het in een versnelling staat.

⚠ WAARSCHUWING

Schakel altijd de rem in bij stilstand, en selecteer Parkeren (P) voordat u uit het voertuig stapt, om de beweging van het onbemande voertuig te vermijden.

KNOP PARKEREN

De knop parkeren bevindt zich achter de elektronische schakelhendel.



Met deze knop wordt de transmissie in PARKEREN gezet.

PARKEREN moet worden ingeschakeld telkens wanneer de bestuurder het voertuig verlaat.

Er klinkt een zoemer telkens wanneer het bestuurdersportier wordt geopend zonder dat PARKEREN is ingeschakeld.

⚠ WAARSCHUWING

Selecteer altijd de Parkeer-stand (P) wanneer het voertuig niet in gebruik is, om ongewenste bewegingen van het voertuig te voorkomen.

Het voertuig gaat terug naar de parkeerstand wanneer het tot stilstand wordt gebracht en de motor wordt stilgelegd.

KNOP NEUTRAAL

De knop Neutraal (N) bevindt zich achter de elektronische schakelhendel.

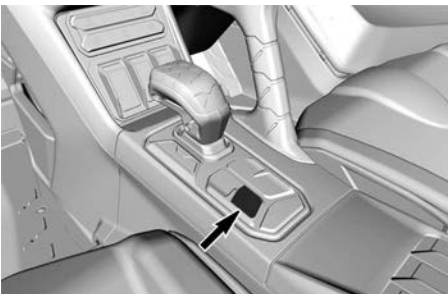

Met deze knop wordt de transmissie in neutraal gezet.

MERK OP

Deze stand mag **NOOIT** worden gebruikt voor het slepen van het voertuig. Er kan anders ernstige schade aan de transmissie en de tandwielkast ontstaan. Raadpleeg voor het slepen van het voertuig *Permanente neutraal- en Mechanische neutraal-inschakeling in Speciale procedures* voor de volledige procedure.

Neutraal wordt geselecteerd door op de "N"-knop te drukken. Het pictogram **N** verschijnt op de digitale display wanneer de transmissie in neutraal staat.

Het voertuig gaat terug naar de parkeerstand wanneer het wordt uitgeschakeld.

Als een permanente neutraal of een mechanische neutraal vereist is, raadpleeg dan *Permanente neutraal- en Mechanische neutraal-inschakeling* in het hoofdstuk *Speciale procedures*.

KNOP LAAG BEREIK

De knop Laag (L) bereik bevindt zich achter de elektronische schakelhendel.

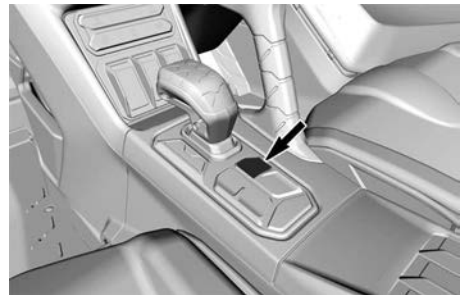

Met deze knop kan het lage snelheidsbereik van de versnellingsbak worden geselecteerd.

Dit voertuig kan schakelen tussen laag en hoog terwijl het beweegt. Er is een stroomonderbreking bij de schakeling van H naar L of van L naar H. Zorg er daarom voor dat de overschakeling op een veilige plaats wordt uitgevoerd (bijvoorbeeld een recht en vlak stuk), en aan een constante snelheid.

In het lage bereik kan het voertuig traag rijden met een maximaal koppel op de wielen.

MERK OP

Om schade aan het voertuig te voorkomen is het een goede gewoonte om telkens als het voertuig over obstakels rijdt, bergop of bergaf rijdt of wanneer het een zware last draagt, het lage bereik te selecteren.

Druk om het lage bereik te selecteren op de "L"-knop tot het pictogram L verschijnt op de digitale display.

Deze knop maakt het ook mogelijk om te schakelen tussen het lage en hoge bereik, als ze langer dan 2 seconden wordt ingedrukt.

Met de *Elektronische schakelhendel* kan ook tussen het lage en hoge bereik worden geschakeld.

KNOP HANDMATIGE MODUS

De knop Handmatige modus (M) bevindt zich achter de elektronische schakelhendel.



Met deze knop wordt de handmatige schakelmodus in- of uitgeschakeld.

Met de handmatige modus kunt u van versnelling veranderen met de hendels op het stuurwiel, op aanvraag in plaats van te wachten tot het voertuig beslist.

In handmatige modus kunt u door op de hendel achter het stuurwiel te drukken de versnelling opschakelen of terugschakelen.

- Linker hendel = Terugschakelen
- Rechter hendel = Opschakelen

Het is ook mogelijk om over te schakelen van de handmatige naar de automatische modus en vice versa, door aan beide schakelhendels tegelijk te trekken en deze ingetrokken te houden (± 1 seconde).

Door in de modus AUTO de knop M langer dan 5 seconden ingedrukt te houden, worden de schakelhendels gedeactiveerd om onbedoeld schakelen te voorkomen. Er wordt een hangslot  weergegeven op de digitale display.

Houd de knop Handmatig opnieuw langer dan 5 seconden ingedrukt tot het hangslot  in de digitale display verdwijnt om de functie schakelhendels te heractiveren.

SECUNDAIRE BEDIENINGSELEMENTEN

Sommige veiligheidslabels op het voertuig worden niet op afbeeldingen weergegeven.

Voor informatie over veiligheidslabels voor vaartuigen, zie *Belangrijke labels op het product*.

RF D.E.S.S.-sleutel en RF D.E.S.S. -contact

RF D.E.S.S. -contact

Het D.E.S.S.-contact bevindt zich op de console bovenaan.

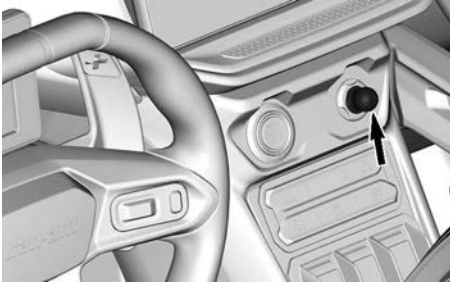

RF D.E.S.S. Sleutel

Neem contact op met een erkende Can-Am dealer voor meer informatie over de opties met betrekking tot D.E.S.S.

Digitaal beveiligingssysteem D. E. S. S. (Digitally Encoded Security System)

Het voertuig wordt geleverd met 1 D.E.S.S.-sleutel.

De contactsleutels zijn voorzien van een elektronisch circuit dat een uniek elektronisch serienummer bevat.

Het D.E.S.S.-systeem leest de sleutelcode en laat het starten van de motor toe voor sleutels die het herkent.

Dit voertuig kan worden bestuurd met verschillende soorten sleutelprogrammering: Raadpleeg uw dealer voor volledige informatie.

OPMERKING:

Extra sleutels zijn als accessoire verkrijgbaar bij uw dealer.

⚠ WAARSCHUWING

Kantelen, botsen en controleverlies met zware verwondingen of de dood tot gevolg zijn mogelijk met de Performance Key of de normale sleutel. De normale sleutel gebruiken neemt niet weg dat de bestuurder voorbereid en opgeleid moet zijn en voorzichtig moet rijden.

D.E.S.S. Flexibiliteit

Het D.E.S.S systeem van het voertuig kan worden geprogrammeerd om maximaal 8 verschillende sleutels te herkennen.

In dit geval, als u de eigenaar bent van vele voertuigen met een D.E.S.S. sleutel, kunt u al deze sleutels gebruiken met dit voertuig.

Neem contact op met uw erkende Can-Am Off-road-dealer om de andere D.E.S.S. sleutels te programmeren.

MOTOR-START/STOP-KNOP

De MOTOR-START/STOP-knop bevindt zich op de console bovenaan, rechts van het stuurwiel.

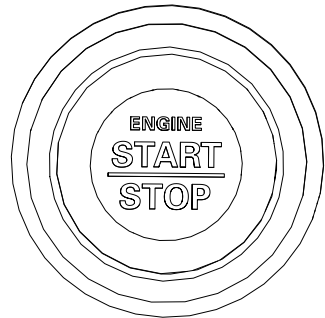

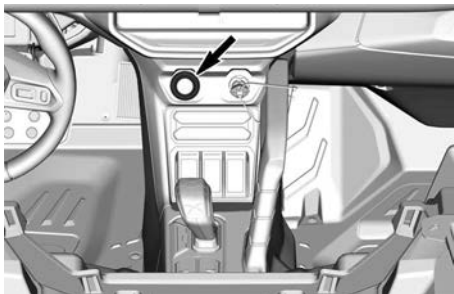

Houd de MOTOR-START/STOP-knop ingedrukt om de motor te starten terwijl de D.E.S.S.-sleutel insteekt.

Druk op dezelfde knop om de motor stil te leggen.

Voor het starten van het elektrische systeem zonder de motor te starten, raadpleegt u *Het elektrisch systeem activeren*.

DIMLICHTSCHAKELAAR

De dimlichtschakelaar bevindt zich aan de linkerkant van het dashboard.

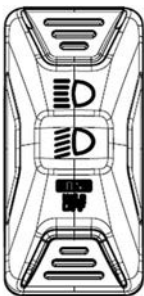

Deze schakelaar dient om te schakelen tussen dim- of grootlicht voor de koplampen.

Houd de onderste knop ingedrukt om de koplampen uit te schakelen. Druk op dezelfde knop om de koplampen weer in te schakelen.

OPHEFSCHAKELAAR

De ophefschakelaar bevindt zich achter de elektronische schakelhendel.

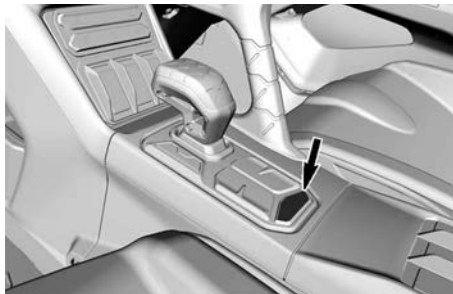

De ophefschakelaar wordt gebruikt voor het volgende:

- Om de snelheidsbeperking van de motor in achteruit op te heffen, waardoor het maximale koppel van de motor kan worden gebruikt. Raadpleeg *Inschakelen ophefmodus*.
- Om rijden met het voertuig in het geval van een defect gaspedaal mogelijk te maken. Raadpleeg *Inschakelen manueel motormanagement noodprogramma*.
- Bij een storing in de transmissie verschijnt er een bericht op de digitale display "Druk op opheffen om de stilstand te bevestigen". Hiermee wordt Parkeren geselecteerd. Het elektrische systeem kan dan volledig worden afgesloten en opnieuw worden geactiveerd. In de meeste gevallen volstaat deze handeling om de storing te herstellen. Raadpleeg anders een erkende Can-Am Off-Road dealer.

INSCHAKELEN VAN DE OPHEFMODUS

Houd terwijl u achteruit rijdt de ophefschakelaar ingedrukt voor het inschakelen van de ophefmodus (m.a.w. de bypassmodus).

⚠ WAARSCHUWING

Gebruik de ophefmodus alleen als het voertuig onder de modder zit of in ander zacht terrein en het lage bereik niet voldoende is in achteruit. Controleer of de omgeving veilig is alvorens de ophefmodus te gebruiken. Gebruik de ophefmodus niet wanneer u normaal in achteruit rijdt. Dit zou leiden tot overmatige snelheid.

Inschakelen manueel motormanagement noodprogramma

Als één of beide gaspedaalpositiesensoren defect zijn, reageert het gaspedaal niet.

Afhankelijk van het soort storing, zal het indrukken en vasthouden van de ophefschakelaar de respons van het gaspedaal tijdelijk herstellen OF de snelheid tijdelijk verhogen zodat er met het voertuig gereden kan worden.

Het loslaten van de ophefschakelaar ontheft de gashendel en laat de motor teruglopen naar stationair toerental.

Laat de ophefschakelaar los om deze modus af te sluiten.

TOETSENPANEEL

Het toetsenpaneel bevindt zich op de console bovenaan.

Bij de eerste klik wordt de huidige instelling weergegeven.

Klik opnieuw om een instelling te wijzigen tot de gewenste modus wordt bereikt.



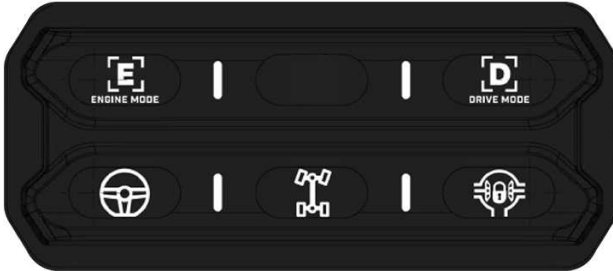

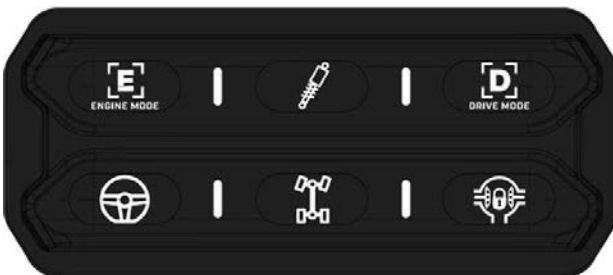

Op de modellen X en X rs wordt het toetsenpaneel gebruikt om door diverse menu's en opties in de digitale display en de display met touchscreen te navigeren.



X EN X RS MODELLEN ZONDER SAS-OPHANGING



X RS MODEL MET SAS-OPHANGING

Pictogram	Gebruik	Toepassing
	Schakelen tussen verschillende motormodi*	<ul style="list-style-type: none"> - Normaal - Sport - Sport+
	Schakelen tussen verschillende ophangingsmodi*	<ul style="list-style-type: none"> - Comfort - Sport - Sport+
	Schakelen tussen verschillende rijmodi*	<ul style="list-style-type: none"> - Normaal - Sport - Sport+ - Aangepast
	Schakelen tussen verschillende stuurbevestigingsweerstand*	<ul style="list-style-type: none"> - Min - Med - Max
	Schakelen tussen verschillende tractiemodi*	<ul style="list-style-type: none"> - 2WD - 4WD Trail - 4WD Trail Active
	Het voordifferentieelslot inschakelen of uitschakelen	<ul style="list-style-type: none"> - Als het voertuig in 2WD is, gaat het automatisch over in 4WD + differentieelslot - Nee, als het differentieelslot eenmaal is verwijderd, blijft het voertuig in 4WD

* Zie het hoofdstuk *Uw rit aanpassen* voor meer details.

CLAXONSCHAKELAAR (op toepasselijke modellen)

Druk op de schakelaar om de claxon te activeren.

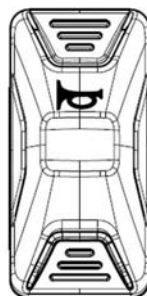

UITRUSTING

Sommige veiligheidslabels op het voertuig worden niet op afbeeldingen weergegeven. Voor informatie over veiligheidslabels voor vaartuigen, zie *Belangrijke labels op het product*.

KANTELEND/ TELESCOPISCH STUURWIEL

⚠ WAARSCHUWING

Pas de hoogte van het stuur niet aan terwijl u rijdt. Hierdoor kunt u de controle over het stuur verliezen.

Stel het stuurwiel opnieuw af als de hendel niet kan worden omhooggetrokken in de vaste stand. Rijden zonder het stuurwiel te vergrendelen is gevaarlijk en kan leiden tot een verlies van de controle over het stuur.

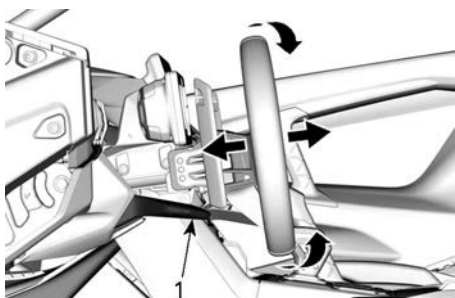

KANTELBEWEGINGEN EN TELESCOPISCHE BEWEGINGEN

1. Verstelhendel

1. Stoelstand afstellen.
2. Duw de verstelhendel omlaag.
3. Zet het stuurwiel in de gewenste stand.
4. Houd het stuurwiel in deze stand en trek de verstelhendel omhoog om het mechanisme te vergrendelen.
5. Controleer of het stuurwiel stevig is vergrendeld door te proberen het omhoog, omlaag, naar voren en naar achteren te bewegen.

PASSAGIERSHANDGREPEN

Er is een passagiershandgreep op de console en nog een op de rechterdeur.



Wanneer de passagier de handgrepen vasthoudt, kan hij/zij zich schrap zetten tegen de beweging van het voertuig en de handen in de cockpit houden indien het voertuig zou kantelen.

⚠ WAARSCHUWING

Gebruik nooit enig onderdeel van de kooi van het voertuig als handgreep. De handen kunnen geraakt worden door objecten buiten de cockpit of verpletterd worden bij kantelen.

Pas de positie van de stoel aan om een solide en comfortabele grip op de handgrepen te krijgen. Zie *Voorwaartse en achterwaartse verstelling van stoelen*.

BERGRUIMTE MIDDEN

Deze ruimte zich in het midden van de console.

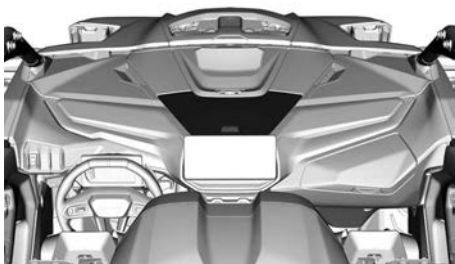

Ze is ontworpen om kleine artikelen te bewaren, zoals een mobiele telefoon.

Deze ruimte heeft onder meer de volgende onderdelen:

- Een 12-volt-voedingsuitgang
- Een dubbele USB-poort om uw apparaten op te laden
- Er is een extra USB met een schroef dop voorzien. Deze poort moet worden gebruikt om de display met touchscreen te UPDATEN of te PROGRAMMEREN. Ze kan ook worden gebruikt om een mobiele telefoon op te laden en om de BRPGO-app te verbinden met de display met touchscreen.

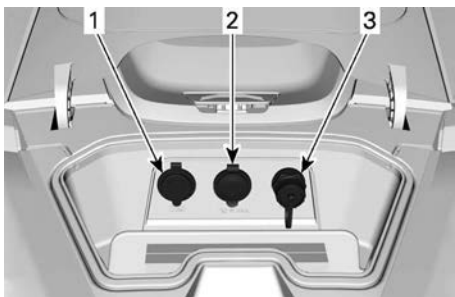

1. Dubbele USB-poort
2. 12-volt-voedingsuitgang
3. USB-poort van touchscreen

HANDSCHOENVAK

Het voertuig is uitgerust met een

gesloten handschoenvak, bedoeld voor lichte objecten.

MERK OP

Dit opbergvak kan heet worden in de zomer, en ook wanneer het voertuig gedurende een lange periode wordt gebruikt op een lage snelheid.

De opberging van een elektronisch apparaat zoals een mobiele telefoon wordt onder deze omstandigheden niet aanbevolen, omdat de hoge temperaturen permanente schade kunnen toebrengen aan de telefoon en de batterij.

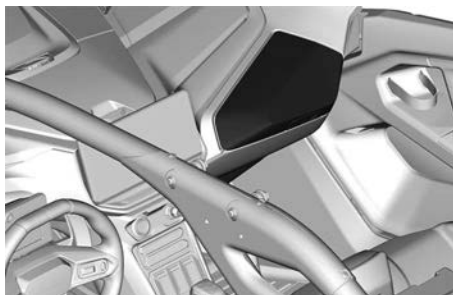

Capaciteit handschoenvak

Maximumlading	5 kg (11 lb)
---------------	-----------------





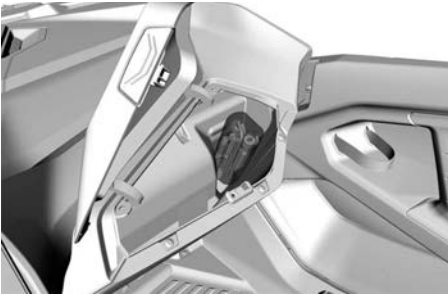

GEREEDSCHAPPEN VOOR HET OPLOSSEN VAN PROBLEMEN

Het voertuig wordt geleverd met basisset gereedschappen voor het oplossen van problemen, die u in sommige situaties hulp kunnen bieden.

De gereedschappen bevinden zich in het handschoenvak.



De volgende gereedschappen voor het oplossen van problemen worden bij het voertuig meegeleverd:

Draaigereedschap schakeltrommel		
Veringsafstelgereedschap		
Gereedschapsset:	2-delige schroevendraai er (met platte kop en kruiskop)	
	Tang	
	Dopsleutel, 14/16 mm	
	Steeksleutel, 15/17 mm	
	Steeksleutel, 10/13 mm	
	Combina tiesleutel, 8 mm	
	T30 Torx-sleutel	

	Manometer	
--	-----------	---

CENTRALE ACHTERUITKIJKSPIEGEL

Dit voertuig is uitgerust met een centrale achteruitkijkspiegel.

Houd er rekening mee dat objecten die in de spiegel worden waargenomen dichterbij zijn als dat het lijkt.

De spiegel kan worden aangepast aan de voorkeuren van de bestuurder.

Maak om de spiegel te verstellen de knop achter de spiegel los en maak deze weer vast om de spiegel in de juiste positie zetten.

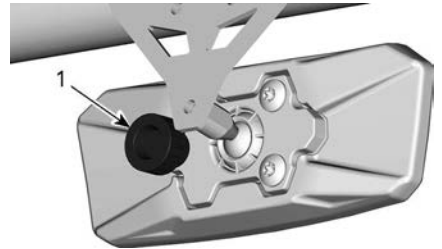

ACHTER DE SPIEGEL

1. Knop



WAARSCHUWING

Pas de spiegels niet aan tijdens het rijden. Daardoor kunt u de controle over het stuur verliezen.

VOETSTEUNEN

Het voertuig is uitgerust met voetsteunen voor de bestuurder en de passagiers. Zo kunnen inzittenden hun voeten stevig op de vloer van het voertuig plaatsen, om tijdens het rijden gemakkelijker een goede lichaamshouding te behouden.

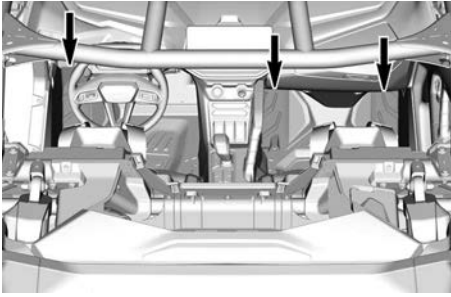

De voetsteunen helpen het risico op verwondingen aan de voeten of de benen te beperken.

Draag altijd een passende rij-uitrusting.

DEUREN

Dit voertuig is voorzien van deuren zodat de passagiers hun hele lichaam en alle ledematen binnen het voertuig kunnen houden, wat het risico op verwondingen reduceert.

De deuren voorkomen het binnendringen van takken en andere objecten in het interieur.

⚠ WAARSCHUWING

Bestuur nooit voertuigen zonder dat beide deuren gesloten en vergrendeld zijn.

Trek aan de band om de vergrendeling los te maken en een deuren te openen.



VEILIGHEIDSGORDELS

Het voertuig is uitgerust met veiligheidsgordels om bestuurder en passagiers in de cockpit te beschermen bij een botsing, kantelen of omrollen.

⚠ WAARSCHUWING

Draag steeds een veiligheidsgordel. Veiligheidsgordels beperken het risico op verwondingen bij botsingen en helpen alle ledematen in de cockpit te houden bij kantelen of botsen.

Als de veiligheidsgordel van de bestuurder niet is vastgemaakt:

- Wanneer het contact AAN staat, gaat het verlichterlichtje van de veiligheidsgordel knipperen.
- Wanneer de motor wordt gestart en de schakelhendel uit PARKE-REN en in de "D"-stand wordt gezet wordt, wordt de voertuigsnelheid beperkt tot ongeveer 20 km/h (12 mph) op een vlakke ondergrond.

⚠ WAARSCHUWING

Naargelang de hellingsgraad kan het voertuig een hogere of lagere snelheid bereiken.

Ter herinnering om de veiligheidsgordel vast te klikken, wordt het volgende bericht weergegeven op de multifunctionele meter: MOTORBEGREINZING INGESCHAKELD VEILIGHEIDSGORDEL OMDOEN.

⚠ WAARSCHUWING

Er is geen verlichterlichtje of bericht voor de veiligheidsgordel van de passagier. De bestuurder is verantwoordelijk voor de veiligheid van de passagiers en moet ervoor zorgen dat de passagier de veiligheidsgordel omdoet.

VIERPUNTSGORDELS

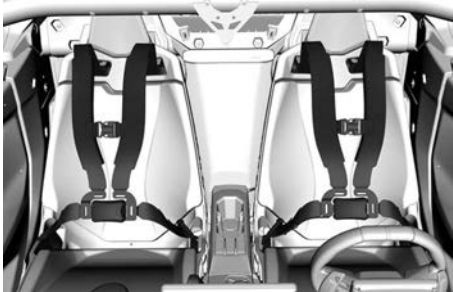

⚠ WAARSCHUWING

Draag de veiligheidsgordel op de juiste manier. Zorg dat het goed vast blijft en strak tegen het lichaam zit. Zorg ervoor dat de gordel niet gedraaid zit of defect is.

Duw het vergrendelplaatje van de veiligheidsgordel in de houder en trek aan de gordel om te controleren of deze goed is vastgeklikt.



Leg aan weerszijden de veiligheidsgordel strak langs het lichaam en trek de uiteinden van de heupgordel naar binnen naar elkaar toe. De sluiting moet (zo laag mogelijk) worden gecentreerd op de taille.



Houd de heupgordel met één hand vast en trek de rode band naar buiten om de veiligheidsgordel te ontgrendelen.



Om de veiligheidsgordel te ontgrendelen, drukt u op de rode knop van de gesp.

STOELEN

STOELSTAND AFSTELLEN.

De stoelen kunnen naar voren en naar achteren worden versteld.

⚠ WAARSCHUWING

Pas de positie van de stoel nooit tijdens het rijden aan.

1. Schuif de verstelhendel naar rechts.

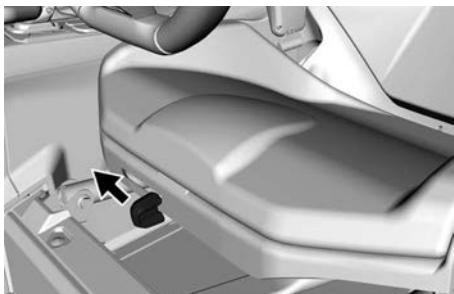

2. Zet de stoel in de gewenste stand en laat de hendel los.
3. Probeer de stoel naar voor en achter te schuiven om te controleren of deze is vergrendeld.

Het stoelkussen verwijderen en installeren

1. Trek de achterkant van het kussen omhoog en haal het kussen los van het stoelframe door het er richting de achterkant vanaf te trekken.

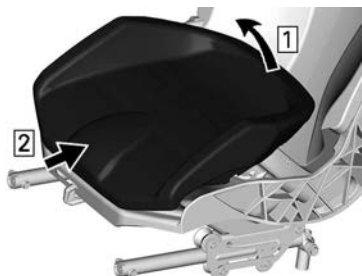

2. Voor het installeren voert u de verwijderingsprocedure in omgekeerde volgorde uit.

EEN STOEL VERWIJDEREN EN INSTALLEREN

1. Verwijder het stoelkussen.
2. Verwijder alle vier verankeringspunten.

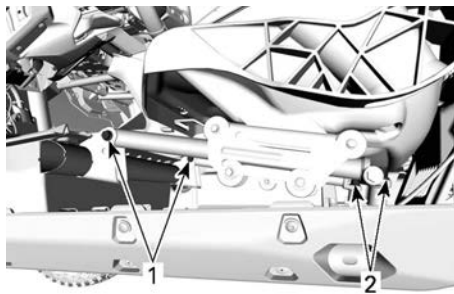

ANKERPUNTEN STOEL

1. Voorste verankeringspunten
2. Achterste verankeringspunten
3. Maak de oprolmechanismen en bevestigingspunten van de veiligheidsgordels los van het chassis.

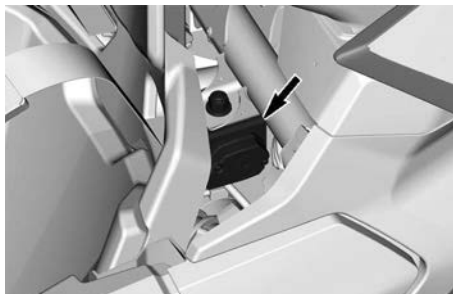

OPROLMECHANISME VEILIGHEIDSGORDEL - TYPISCH

4. Gooi alle elastische stopmoeren weg.
5. Verwijder de stoel uit het voertuig.
6. Selecteer de gewenste hoogteinstelling alvorens de stoel opnieuw te installeren.

De achterhoogte wordt bepaald door de aanwezigheid of afwezigheid van de huls.

- Installeer de huls voor de maximum hoogte.
- Verwijder de huls om de stoel in de laagste stand te zetten.

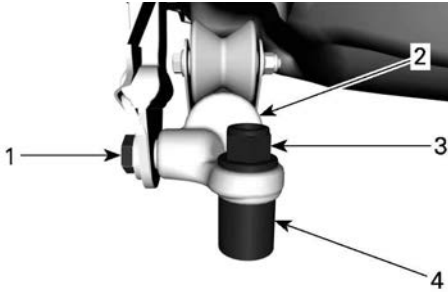

ACHTERSTE VERANKERINGS PUNT - TYPISCH

1. Bout veiligheidsgordel
2. Rupsband
3. Elastische moer
4. Bus

De voorhoogte wordt bepaald door de positie van de stoelrails in hun steunen.

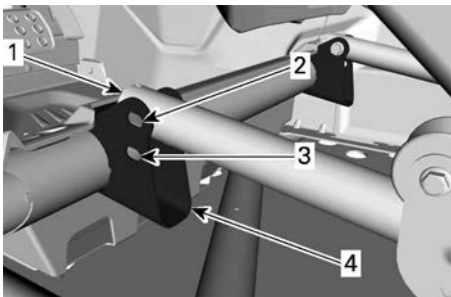

1. Stoelrail
2. Opening bovenste stand
3. Opening onderste stand
4. Stoelsteun

7. Voor de installatie gaat u omgekeerd te werk als voor de verwijdering. Let echter goed op het volgende.

⚠ WAARSCHUWING

Gebruik nieuwe moeren bij het aanbrengen van de verankeringspunten.

Aandraaimoment	
Achterste verankerings punt	64,5 ± 6,5 Nm (48 ± 5 lbf-ft)
Voorste verankerings punt	24,5 ± 3,5 Nm (18 ± 3 lbf-ft)
Oprolmecha nisme en bevestigings punten van veiligheids gordels	64,5 ± 6,5 Nm (48 ± 5 lbf-ft)

DOP BRANDSTOFTANK

De dop van de brandstoftank bevindt zich vooraan aan rechterkant van het voertuig.

Open de dopafdekking van de brandstoftank om erbij te kunnen.

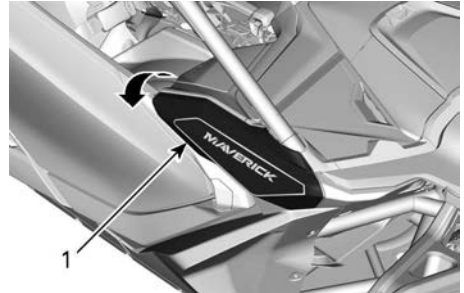

1. Dopafdekking brandstoftank

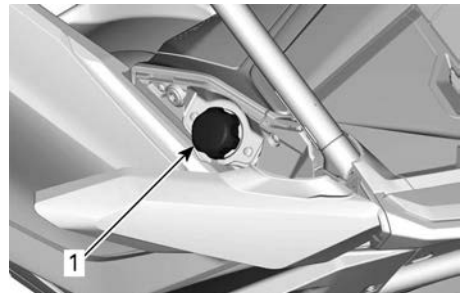

1. Dop brandstoftank

Zie *Brandstof* voor informatie over het vullen van de brandstoftank en de brandstofvereisten.

LAADREK

Het laadrek is handig om uitrusting en diverse andere ladingen mee te vervoeren.

⚠ WAARSCHUWING

- **Neem nooit een passagier mee op een bagagerek.**
- **De lading mag de gezichtslijn van de bestuurder of zijn/haar goed stuurvermogen nooit belemmeren.**
- **Overbelast het voertuig niet.**
- **Zorg er altijd voor dat de lading goed is bevestigd en niet uit het rek steekt.**
- **Vervoer op het bagagerek geen benzinebidon(s) of gevaarlijke vloeistoffen.**

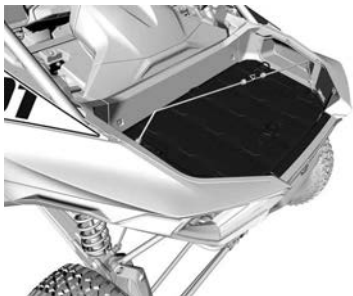

Raadpleeg altijd het *Label van het laadvermogen van het voertuig* en het *Waarschuwinglabel lading* voor informatie over het laadvermogen en de lading.

ANKERHAKEN

Voor het vastmaken van ladingen in de laadbak zijn er 4 ankerhaken gemonteerd op de vloer van de laadbak.

Er zijn ook vier LinQ™ bevestigingen inbegrepen om BRP LinQ-accessoires vast te maken. Deze kunnen in vele configuraties worden geïnstalleerd,

afhankelijk van welk accessoire wordt gebruikt.

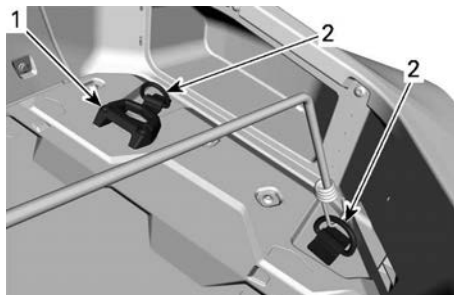

LAADBAK - RECHTERZIJDE (TYPISCH)

1. LinQ-bevestiging
2. Ankerhaak

HULPPUNTEN

Het voertuig is uitgerust met een sleephaak voor en een hulppunt achter.

Deze hulppunten mogen alleen worden gebruikt om een vastgelopen voertuig vrij te maken.

MERK OP

Deze hulppunten zijn alleen ontworpen om een vastgelopen voertuig vrij te maken.

Ze mogen niet worden gebruikt om een last te trekken of een poelie of andere mechanische apparaten te bevestigen die het bevestigingspunt kunnen overbelasten.

Anders kan schade worden veroorzaakt aan het voertuigchassis.

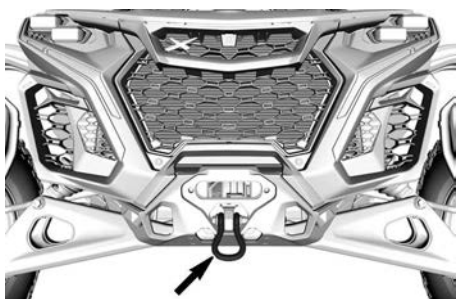
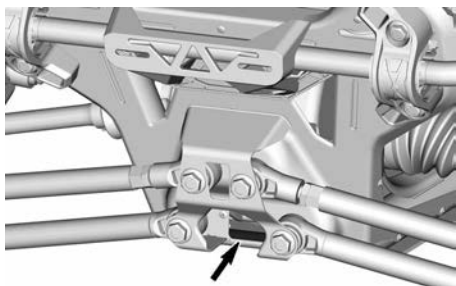
**SLEEPHAAK VOOR****HULPPUNT ACHTERAAN**

BEKERHOUDERS

Voor uw gemak zijn er drie bekerhouders beschikbaar.

OPMERKING:

Gebruik de bekerhouders niet terwijl u in moeilijke omstandigheden rijdt.

Er bevinden zich twee bekerhouders achteraan de console onderaan.

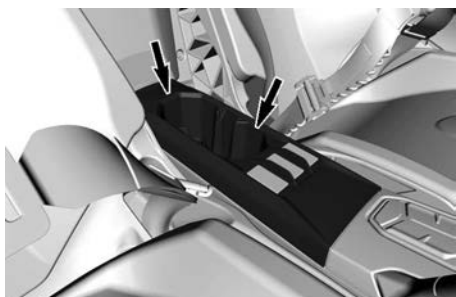
**BEKERHOUDERS IN ONDERSTE CONSOLE**

Voor de passagiersstoel op de vloer is er nog een bekerhouder.

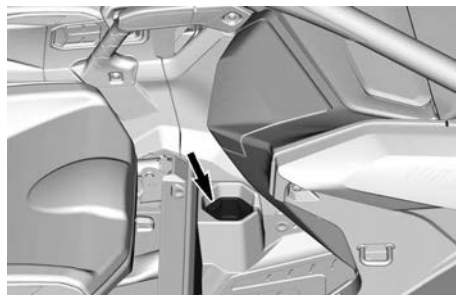
**BEKERHOUDER VOORAAN**

Motormodus weergave



De display MODUS geeft de geselecteerde bedrijfsmodus aan:

- Modus AUTO
- NORMAL
- SPORT
- SPORT+
-  : Schakelhendels gedeactiveerd in de modus AUTO.

Rijmodus	Bericht bij activering
Normaal	NORMAL MODE
Sport	SPORTMODUS
Sport+	SPORT+ MODUS

Ritdisplay

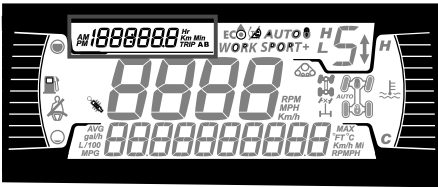

Deze display geeft ritinformatie weer:

- Afstandsmeter cumulatieve afstand
- Rit A
- Rit B
- Voertuig-uurmeter
- Klok

Gebruik de OMHOOG-knop om de weergegeven informatie te wijzigen.

Houd de OMHOOG-knop ingedrukt om de rit A/B meters te resetten.

Waarschuwings- en verklikkerlichtjes



De volgende verklikkerlichtjes vestigen uw aandacht op een voertuigstoring die ernstig kan worden. Sommige lichtjes gaan branden wanneer het voertuig wordt gestart om te controleren of ze werken. Als er na het starten van het voertuig lichtjes blijven branden, raadpleeg dan het waarschuwingslichtje van het betreffende systeem voor meer informatie.

OPMERKING:

Sommige waarschuwingslichtjes worden in de display van de multifunctionele meter en werken hetzelfde als een verklikkerlichtje, maar ze worden niet weergegeven wanneer het voertuig wordt gestart.

Verklikkerlichtjes - Onderste balk



Waarschuwings- en verklikkerlichtjes	
	ORANJE - Voertuigstoring.
	BLAUW - Grootlicht
	ROOD - Motortemperatuur te hoog.
	GROEN - Neutraal
	ROOD - (knipperend) Gaspedaal en rem worden tegelijkertijd geactiveerd gedurende een bepaalde periode (een koppelbeperking is actief)

Waarschuwings- en verklikkerlichtjes	
	ROOD - Accu bijna leeg.
	ROOD - Olie ­ druk te laag (Normaal gesproken AAN wanneer de motor is AFGEZET)
	ORANJE - Brandstofpeil te laag.
	ORANJE - Motor controleren.

Pictogrammen en indicators - Multifunctioneel display

Pictogrammen en indicators	
SPORT	Geeft aan dat de modus SPORT is geselecteerd.
	Als deze indicator brandt, is de veiligheidsgordel niet vastgemaakt bij een stilstaand voertuig. De indicator knippert wanneer het voertuig beweegt.
	Als deze indicator brandt, geeft dit aan dat de schakelhendels zijn gedeactiveerd. Druk de knop M langer dan 5 seconden in om de schakelhendels opnieuw te activeren.

Instellingen

De knoppen voor het navigeren door de menu's bevinden zich aan de linkerkant van het LCD-display.

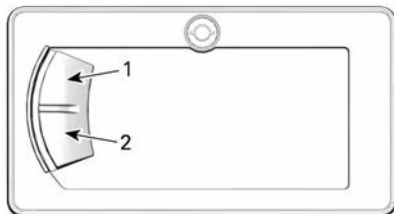

1. Knop omhoog
2. Knop omlaag

Pictogram Setup

Selecteer het menu **SETTINGS** (instellingen) met behulp van de ONDERSTE knop en houd de knop ingedrukt om het menu te openen.

Onderhoud resetten

OPMERKING:

Alleen wanneer het pictogram voor onderhoud wordt weergegeven.

Selecteer **RES MAINT** (onderhoud resetten) met behulp van de ONDERSTE knop en houd de knop ingedrukt om het onderhoud te resetten.

Storingscodes

Alleen beschikbaar wanneer ten minste één code is geactiveerd.

Selecteer **CODES** met behulp van de ONDERSTE knop en houd de knop ingedrukt om actieve storingscodes te zien.

Storingscodes worden weergegeven op de onderste display.

Reset Stats

Selecteer **RESET STAT** (statistieken resetten) met behulp van de ONDERSTE knop en houd de knop ingedrukt om te resetten.

Keuze meeteenheid

Deze multifunctionele meter wordt in de fabriek ingesteld op UK-eenheden, maar deze weergave kan worden veranderd in metrische eenheden.

Selecteer het menu **UNITS** (eenheden) met behulp van de ONDERSTE knop en houd de knop ingedrukt om de eenheden te veranderen.

Klok instellen

De volgende taken moeten met de ONDERSTE knop worden uitgevoerd.

1. Selecteer **CLOCK** (klok) en houd de knop ingedrukt om de tijd aan te passen.
2. Druk op de knop om een tijdweergave te kiezen.
3. Houd de knop 1 seconde ingedrukt.
4. Druk op de knop om als tijdsweergave 12:00 AM PM of 24:00 te kiezen.
5. Houd de knop ingedrukt om de selectie te bevestigen.
6. Druk op de knop om de uren te wijzigen (uren knipperen).
7. Houd de knop ingedrukt om de uurselectie te bevestigen.
8. Druk op de knop om naar minuten te gaan (minuten knipperen).
9. Houd de knop ingedrukt om de minuteselectie te bevestigen.

Taal instellen

De taal van de meter kan worden gewijzigd.

Raadpleeg een erkende Can-Am of-f-road-dealer voor de beschikbare talen en om de meter in te stellen op uw voorkeur.

Helderheid instellen

Hier kunt u de helderheid van het LCD-display afstellen.

Selecteer het menu **BRIGHTNESS** (helderheid) met behulp van de

ONDERSTE knop en houd de knop ingedrukt om de helderheid te veranderen.

Stel de helderheid af met behulp van de ONDERSTE knop en houd vervolgens de knop ingedrukt om de selectie te bevestigen.

KLEURENDISPLAY MET TOUCHSCREEN VAN 10,25 INCH

Standaard weergave

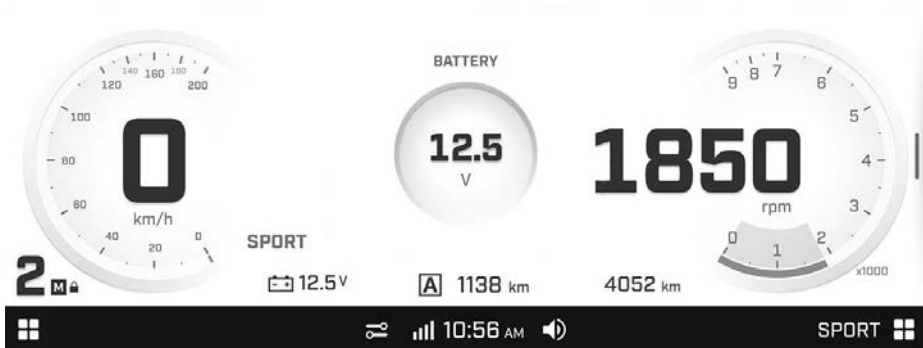

Er is ook een donkere modus beschikbaar wanneer u 's avonds of 's nachts rijdt.

Navigeren door de digitale display

⚠ WAARSCHUWING

Het aflezen van of aanpassen van de digitale displays kan u van de bediening van het voertuig afleiden en in het bijzonder uw aandacht voor de omgeving doen afnemen.

Let altijd op het verkeer om u heen en kijk altijd goed rond of er geen obstakels in uw buurt zijn.

Werp tijdens het rijden slechts een korte blik op de digitale displays om de aandacht bij de verkeersomstandigheden te houden.

Wij raden u aan om eerst te oefenen en enkele functies van het infotainmentsysteem voordat u aan uw rit begint. Als u er gewend aan raakt zullen ze onderweg gemakkelijker te gebruiken zijn.

De display heeft een touchscreen, u kunt door de verschillende menu's en functies navigeren wanneer het voertuig stilstaat.

Het touchscreen is uitgeschakeld op 5 km/h (3 MPH).

De multifunctionele knoppen op het stuurwiel kunnen ook worden gebruikt om door de menu's en functies van de display te navigeren, zelfs wanneer het voertuig in beweging is.

Als u op de knop **Applet Switcher** op het linker gedeelte van het stuur drukt, kunt u de apps doorlopen op de display aan de rechterzijde, in de volgorde die in de voorkeuren is vastgelegd.

Display midden

Tik in de weergave van de volledige meter in het midden op het bovengedeelte van het scherm om een van de volgende extra meters weer te geven. Tik extra lang om de extra meters te doorlopen:

- Accuspanning
- Versnellingsindicator
- Boost % (turboboost-percentage)

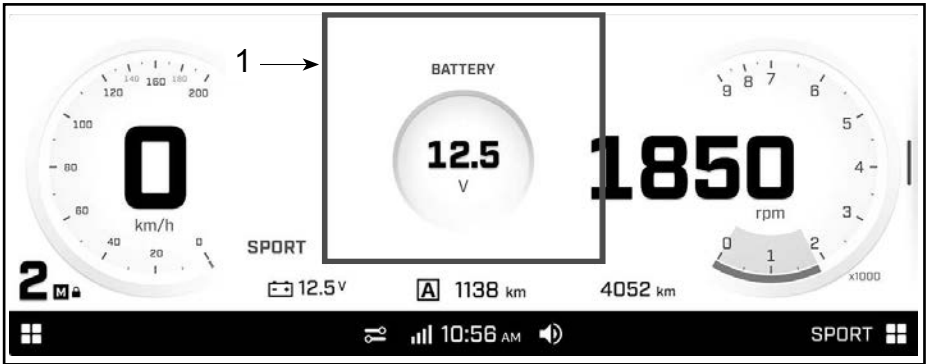

1. Tik langer in dit gebied om extra meters weer te geven

Tik in de weergave van de volledige meter in het midden op het ondergedeelte van het scherm om de volgende informatie weer te geven. Tik extra lang om de items te doorlopen.

- Rit A afstand
- Rit A uren
- Rit B afstand
- Rit B uren

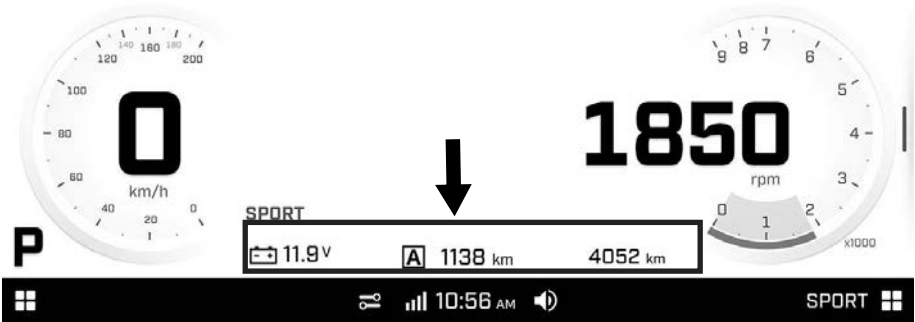

Weergavenscher姆

Om over te schakelen van de weergave van de volledige meter op de smalle weergave drukt u op de applet-schakelaar of sleept u de verdeler van de rechterkant van de display.

Om terug over te schakelen op de weergave van de volledige meter houdt u de applet-schakelaar lang ingedrukt of sleept u de verdeler naar de oorspronkelijke stand.



De groottes van de displays aan de linker- en rechterzijkant kunnen niet worden aangepast.

Display linkerzijkant

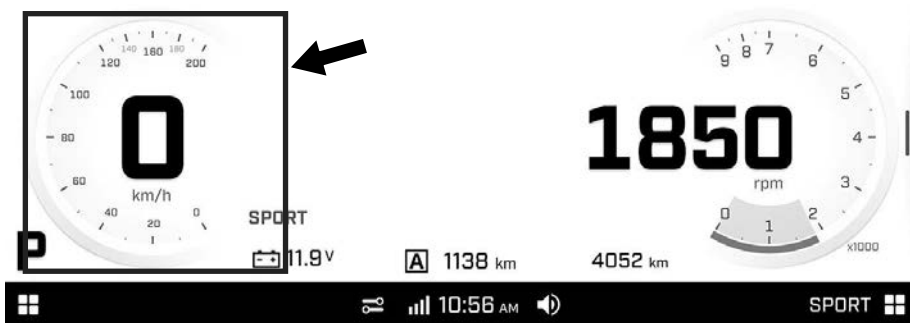

In de smalle weergave omvat display aan de linkerzijkant:

- Meter
 - Accuspanning
 - Voertuiguren of Kilometer teller
 - Snelheidsmeter
 - Tripmeter
- Toerenteller
- Media



OPMERKING:

Om te kiezen tussen Meter of Media, drukt u op het pictogram App-menu linksonder op het scherm.

Tik in de smalle weergave lang op de tripmeter om een van de volgende opties weer te geven. Tik extra lang om de items te doorlopen.

- Rit A afstand
- Rit A uren
- Rit B afstand
- Rit B uren

Display rechterzijkant

In de smalle weergave omvat de display aan de rechterzijkant diverse apps. Zie het hoofdstuk *Rechter APP-menu* voor meer informatie.

Rechter APP-menu

Om het rechter app-menu te openen, tikt u op het pictogram **App-menu** in de hoek rechtsonder.

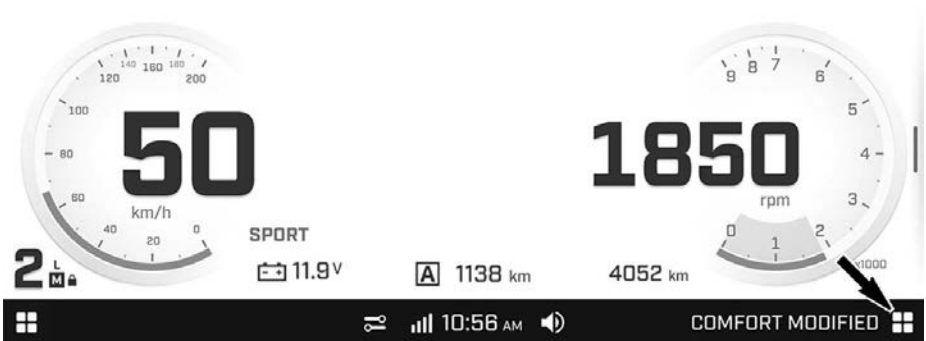

Selecteer onder de geïllustreerde pictogrammen de overeenkomstige app om deze te openen

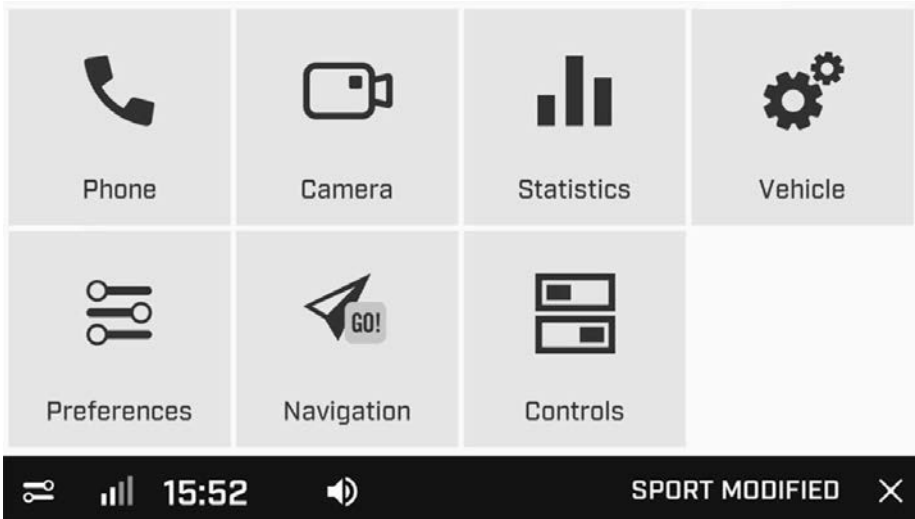

Telefoon



Voor toegang tot het menu *Telefoon* een headset worden gekoppeld. Raadpleeg *Uw smartphone via Bluetooth koppelen*.

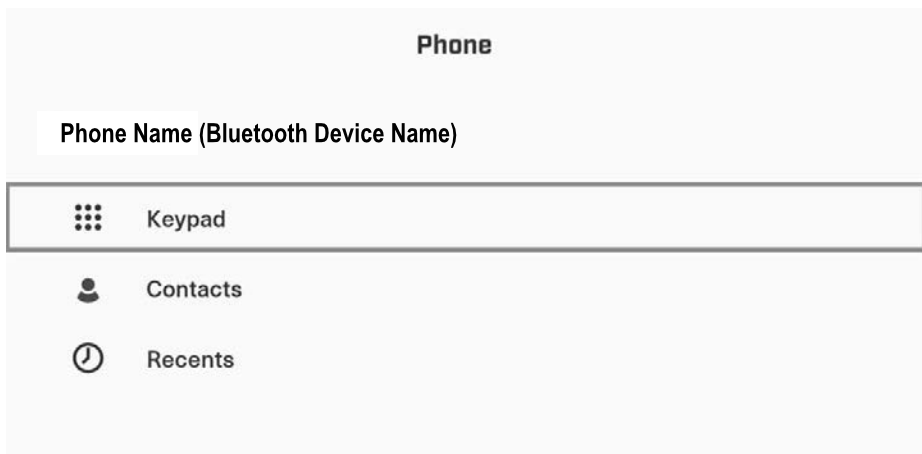

Het applet *Telefoon* wordt gebruikt om het volgende te openen:

- Toetsenpaneel
- Contactenlijst van de telefoon
- Belgeschiedenis

Camera



Laat de camera's van het voertuig (indien aanwezig) activeren om de gebieden achter of voor het voertuig te zien.

Statistieken



Statistics

■■■ Current Ride

A Trip A

B Trip B

Het applet *Statistieken* wordt gebruikt om het volgende te openen:

- Afgelegde afstand rit
- Tijdsduur rit
- Gemiddelde snelheid

Drie sets met statistieken worden in het geheugen bewaard.

- Rit A kan onafhankelijk worden gereset.
- Rit B kan onafhankelijk worden gereset.
- De huidige ritstatistieken worden gereset wanneer het voertuig opnieuw wordt gestart.

Voertuiginstellingen

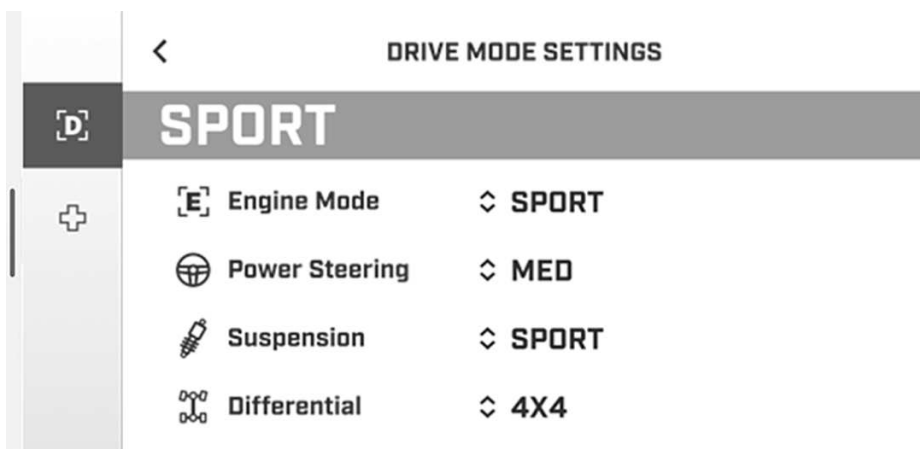
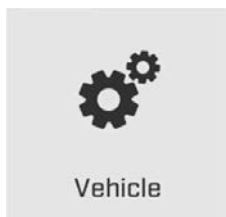

Het menu *Voertuiginstellingen* wordt gebruikt voor het volgende:

- Afstelling van de rijmodusinstellingen
- Bekijken van de voertuiggezondheid:
 - Voertuiginformatie
 - Onderhoud
 - Storingen (codes en beschrijvingen)

Voorkeuren



Het applet *Voorkeuren* wordt gebruikt voor het volgende:

- De helderheid en weergave van de display afstellen (LIGHT/DARK/AUTO)
- Koppelen van Bluetooth-apparaten:
 - Telefoon
 - Headset bestuurder
 - Headset passagier
- Het voertuig verbinden met een wifi-netwerk
- Het menu *Audio* openen
 - De audio-uitgang configureren (headset of luidspreker (indien aanwezig))
 - Toegang tot configuratie Fade/Balance
- De *Algemene* instellingen openen:
 - De eenheden aanpassen (Imperiaal/metrisch)
 - De taal instellen
 - De datum en tijd instellen
 - De software updaten via wifi
 - Informatie ophalen over de fabrikant en de naleving van de voorschriften van het apparaat
 - De fabrieksinstellingen van de display terugzetten
- De apps bepalen die tijdens het rijden moeten worden gebruikt met de knop Applet-omschakelaar
- De instellingen bepalen die tijdens het rijden moeten worden gebruikt met de knop Rij-instellingen

Het verdient aanbeveling regelmatig op software-updates te controleren.

Snelle voorkeuren

Om het menu *Snelle voorkeuren* te openen, tikt u op het volgende pictogram.

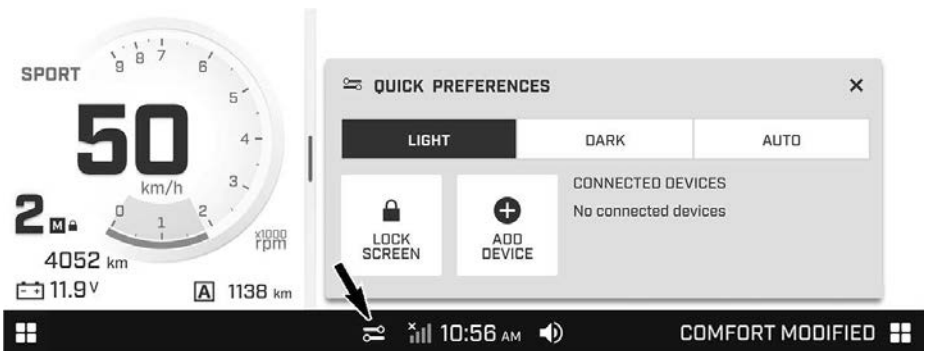

Het menu *Snelle voorkeuren* wordt gebruikt voor het volgende:

- De weergave van de display afstellen (LIGHT/DARK/AUTO)
- Het scherm vergrendelen (houd een willekeurige plek op het scherm ingedrukt om te ontgrendelen)
- Een Bluetooth apparaat toevoegen
- Aangesloten Bluetooth apparaten weergeven

Navigatie

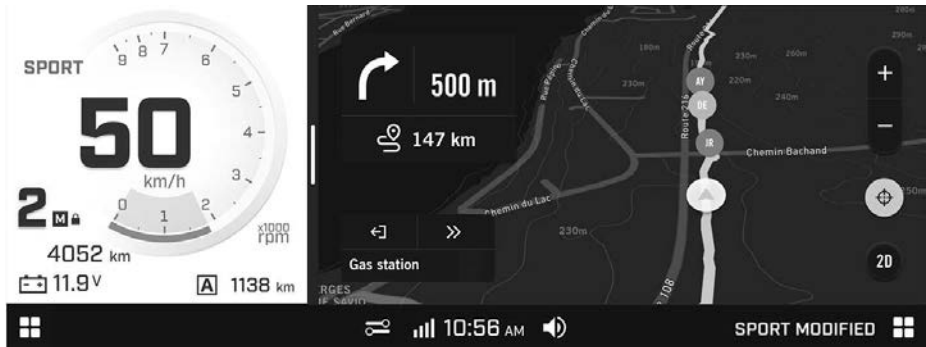

Om het applet Navigatie op de display te gebruiken, moet u via een USB-verbinding een mobiel apparaat aansluiten met de BRP GO!-app. De app kan gedownload worden van de Apple App Store of Google Play Store aan de hand van een eenvoudige zoekopdracht.

Het mobiele apparaat moet met een USB-kabel op de USB-poort van het touchscreen (met een schroefdop) in het centrale opbergvak worden aangesloten.

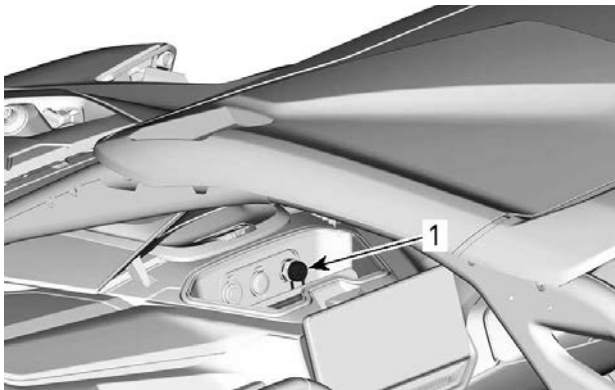

1. USB-poort van touchscreen

Voor meer informatie over de BRP GO! app (geïnstalleerd en geopend), zie het BRP GO!-hoofdstuk in dit document of bezoek de Can-Am Off-Road website.

– www.brpconnecttutorial.com

De gebruiker gaat ermee akkoord dat persoonlijke gegevens (contactenlijst en gespreksgeschiedenis) worden overgezet naar de instrumentengroep wanneer het apparaat wordt aangesloten.

De persoonlijke gegevens van de gebruiker worden uit de instrumentengroep verwijderd wanneer het apparaat wordt losgekoppeld.

Bediening



Het menu *Bediening* wordt gebruikt voor het volgende:

- Bediening van uw accessoires
- Toevoegen van een accessoire aan het menu *Bediening*
- Verwijderen van een accessoire uit het menu *Bediening*
- Bewerken van de SMART CONTROL CENTER knoppen (optioneel)

Druk na het openen van het menu *Bediening* op de 3 puntjes bovenaan rechts op het scherm.



Selecteer de vereiste actie.



Linker APP-menu

Om het linker app-menu te openen, tikt u op het pictogram **App-menu** in de hoek links onder.



Selecteer een pictogram om de overeenkomstige app te openen.

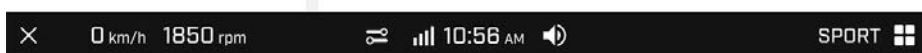
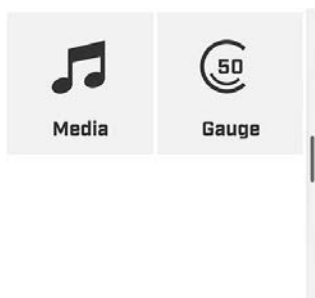

Media

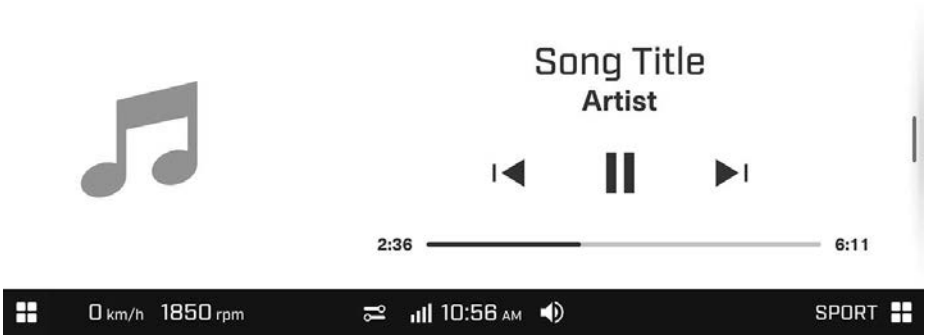

Functies van de Media-applet:

- Regel de keuze van nummers en het volume in de helm of in het audiosysteem van het voertuig
- Informatie over nummer weergeven (indien beschikbaar)

Dit voertuig is niet uitgerust met luidsprekers. Om muziek te beluisteren is een passend audiosysteem van de helm vereist.



Er kan ook een luidsprekerkit als accessoire worden toegevoegd

Meter

Het menu *Meter* wordt gebruikt om terug te keren naar de Standaard display.

Pictogrammen en indicators - Multifunctioneel display

Pictogram	Beschrijving
	App-menu
	Audiovolume
	Bluetooth
	Klok
	Snelle voorkeuren
	Rijmodi
	Smartphone netwerkverbinding

Pictogram	Beschrijving
	Temperatuur
	Wifi activeren

Uw smartphone via Bluetooth koppelen

Op het voertuig

1. Open het *App*-menu.
2. Kies in het menu *Voorkeuren* de optie **Bluetooth**.

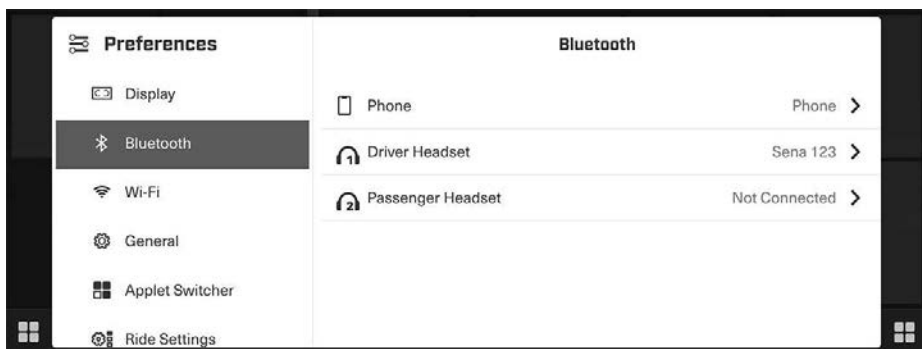

3. Vouw **Telefoon** uit.
4. Selecteer **Toestel toevoegen**.

OPMERKING:

Er kunnen maximaal twee smartphones met het voertuig worden gekoppeld. Er wordt er slechts één op een bepaald moment verbonden.

OP DE TELEFOON

1. Activeer de Bluetooth™-functie van uw telefoon.

OPMERKING:

Raadpleeg de gebruikershandleiding van de fabrikant van uw telefoon voor de uitgebreide procedure.

Zodra de display van het voertuig uw telefoon vindt, verschijnt de naam van het voertuig (**BRP_[laatste vier tekens van de VIN van het voertuig]**) op het scherm van uw telefoon.

2. Selecteer de naam van uw telefoon op de display van het voertuig.
3. Er wordt een bevestigingsnummer op het scherm van uw telefoon *en* op de display van het voertuig weergegeven. Controleer of deze nummers overeenkomen.
4. Tik op **Koppelen** op uw telefoon.

5. Accepteer **Synchroniseren van contacten en favorieten** om **Recent en Contacten** te gebruiken in de telefoon-app.

De koppeling wordt bevestigd met een melding.

Een helm koppelen

Raadpleeg *Uw smartphone via Bluetooth koppelen* om een helm te koppelen. Selecteer daarna **Headset bestuurder** of **Headset passagier**.

BRP-Connect

Volg deze stappen om uw smartphone in te stellen met *BRP Connect*.

1) Download de BRP GO! Smartphone app

Download de BRP GO! app via de App Store voor Apple™ of via de Google™ Play Store voor Android.

2) Sluit uw smartphone aan met behulp van een USB-kabel

We raden u aan om de oorspronkelijke oplaadkabel te gebruiken dan de smartphone-OEM om de overdracht tussen de telefoon en het voertuig te optimaliseren.

De USB-kabel moet met een schroefdop op de USB-poort worden aangesloten die zich in het centrale opbergvak bevindt.

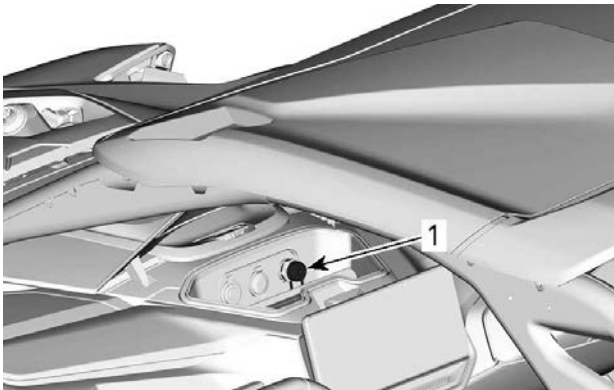

1. USB-poort met een schroefdop

1. Ontgrendel uw telefoonscherm.
2. Sluit de oplaadkabel van uw telefoon aan.
3. Er wordt een vinkje op het scherm van uw telefoon weergegeven zodra er verbinding is.

3) Het Navigatie-applet openen

De Navigatie-applet kan worden geselecteerd door op het pictogram **App-menu** in de rechter onderhoek van de display met touchscreen te tikken of de linker applet-schakelaar op het stuurwiel te gebruiken.

Kies "Navigatie" in het App-menu.

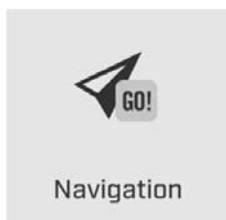

Korte tour van de BRP GO! App



1. Mijn profiel: Beheer uw profiel en uw accountinstellingen.
2. Terrein: Selecteer uw terrein om content met betrekking tot uw voertuig te zien.
3. Navigatie: Toegang tot alle navigatiefuncties van de app, zoals routeplanning, stapsgewijze navigatie, vriendenlocatie, offline navigatie, en nog veel meer. Kaarten kunnen verschillen afhankelijk van de regio waar u zich bevindt.

4. BRP Connect: Bekijk de lijst met compatibele apps die op het display van het voertuig kunnen worden gebruikt. U kunt van daaruit ook de Vehicle Connection Guide raadplegen om u te helpen de telefoon aan te sluiten op het display van het voertuig.
5. FAQ: Met deze koppeling gaat u naar de antwoorden op veelgestelde vragen door bestuurders zoals u. Hier hebt u een internetverbinding voor nodig.
6. Ritten: Krijg gemakkelijk toegang tot uw geplande en voltooide ritten die u met de navigatiefuncties van de BRP GO! app hebt gemaakt.
7. Accessoires, onderdelen en uitrusting: Deze link brengt u naar de online winkel van uw voertuig. Hier hebt u een internetverbinding voor nodig.

Meldingen op display met aanraakscherm

De infotainment-meldingen bevatten berichten met betrekking tot verbonden apparaten

Meldingen verschijnen altijd in de rechter bovenhoek op het scherm.

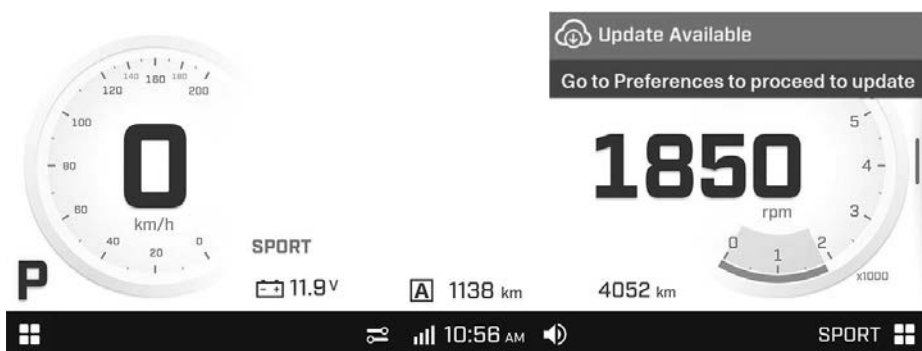

UW RIT AANPASSEN

Rijmodus

Gebruik deze knop  op het toetsenpaneel om de rijmodi te selecteren

De rijmodi zijn een combinatie van vele vooraf bepaalde instellingen.

MODUS	VERING	DPS	4WD
Nor maal	Comfort	Max	ONVER HARDE WEGEN
Sport	Sport	Max	TRAIL Active
Sport+	Sport+	Max	TRAIL Active

U kunt een gepersonaliseerde Rijmodus creëren door de instellingen te kiezen die het best overeenstemmen met uw rijstijl.

Motormodus

Gebruik deze knop  op het toetsenpaneel om de motormodi te selecteren

De NORMAL-instelling vermindert het brandstofverbruik en het comfort, door beperking van de maximale opening van het gaspedaal en door de selectie van een hogere versnelling om een optimaal verbruik te bewerkstelligen. De NORMAL-modus kan ook worden gebruikt op hobbelige wegen voor rustigere rijomstandigheden.

De SPORT-modus biedt een nauwkeurigere reactie van het gaspedaal.

De SPORT+ modus biedt een nauwkeurigere reactie van het gaspedaal zonder turbogat, en houdt een hogere turbosnelheid aan bij een lage

motorbelasting, voor een optimale dynamische reactie.

OPMERKING:

Het transmissiegedrag wordt ook beïnvloed door de motormodus. De SPORT en SPORT+ modi worden in een hoger toerental geschakeld, worden sneller teruggeschakeld en blijven in een lagere versnelling om de acceleratie en reactie te optimaliseren.

Om naar een andere motormodus om te schakelen drukt u herhaaldelijk op de toets ENGINE MODE op het toetsenpaneel.

MODUS	Instelling
Nor maal	Laag schakelpunt Stationaire snelheid rond 1500 tpm Gebruiken voor vlot rijden
Sport	Hoger schakelpunt dan Normal-modus Stationaire snelheid rond 1800 tpm Gebruiken voor meer sportief rijden
Sport+	Hoger schakelpunt zonder boost-lag Stationaire snelheid rond 2500 tpm Gebruiken voor extreem rijden

4WD-modus

Gebruik deze knop  op het toetsenpaneel om de differentieelmodi in te stellen.

Bij de eerste keer dat ze wordt ingedrukt wordt de huidige 4WD-status weergegeven.

Bij de tweede keer dat ze wordt ingedrukt wordt de 4WD-modus naar de volgende status geschakeld.

De 4WD-modus wordt pas mechanisch ingeschakeld wanneer de motor draait, en kan onmiddellijk worden geactiveerd.

Om 4WD in te schakelen bij een uitgeschakelde motor, dient u volgas te geven en te luisteren of de 4WD-magneetspoel wordt ingeschakeld.

4WD Trail

Deze modus moet tijdens normaal rijden gebruikt worden.

Het voordifferentieel synchroniseert de voorwielen indien nodig automatisch.

4WD Trail Active

Gebruik deze modus om te tractie te verhogen op de voorste aandrijflijn.

Deze modus optimaliseert de tractie tijdens het verlaten van een bocht en/of tijdens hard accelereren door het detecteren van het motorkoppel dat de bestuurder nodig heeft.

Gebruik van deze modus vereist mogelijk enige aanpassing van uw rijstijl, want de voorste aandrijflijn trekt in deze modus meer dan normaal.

4WD-differentieelslot voor

Deze modus vergrendelt het voordifferentieel.

Het voordifferentieel blijft vergrendeld tot de knop opnieuw wordt ingedrukt voor de ontgrendeling.

Gebruik van deze modus vereist mogelijk enige aanpassing van uw rijstijl,

want de voorste aandrijflijn trekt in deze modus meer dan normaal.



WAARSCHUWING

Met de volledig vergrendelde voordifferentieel vermindert de manoeuvreerbaarheid van het voertuig in bepaalde omstandigheden.

DPS-functie

Dynamische stuurbechrachting (DPS) met 3 modi biedt gemakkelijke stuurbechrachting voor de bestuurder. Het bechrachtigingsniveau wordt automatisch aan de snelheid van het voertuig en de behoefte van de bestuurder aangepast voor maximale stuurkracht bij lagere snelheden, waarbij de eisen doorgaans hoger zijn. Naarmate de snelheid toeneemt wordt de bechrachting steeds verder verzwakt voor een maximale nauwkeurigheid en een maximaal stuurgevoel voor de bestuurder.

U kunt uit drie bechrachtigingsmodi kiezen: Minimum, Medium en Maximum. Deze modi worden gebruikt om het bechrachtigingsniveau in te stellen op de voorkeuren van elke bestuurder. Met elke modus wordt automatisch verder aangepast, zodat het niet nodig is deze tijdens het rijden te wijzigen.

De volgende DPS-modi zijn op het voertuig vooraf ingesteld.

DPS-MODUS	
DPS MAX.	Maximale stuurbechrachting
DPS MED.	Gemiddelde stuurbechrachting
DPS MIN.	Minimale stuurbechrachting

Om de actieve DPS-modus te zien, gaat u als volgt te werk:

1. Houd de **DPS**-knop  op het toetsenpaneel of de rechter bediening op het stuurwiel ingedrukt en laat deze los.



DPS-KNOP OP TOETSENPAANEEL - TYPISCH



STUURWIEL - RECHTER BEDIENING

2. Controleer of in de melding op de digitale display de actieve DPS-modus wordt bevestigd.

Om de DPS-modus te veranderen, gaat u als volgt te werk:

3. Druk de **DPS**-knop in en laat hem los.
4. Controleer of in de melding op de digitale display de actieve DPS-modus wordt bevestigd.
5. Houd de **DPS**-knop 2 seconden ingedrukt om naar de volgende instelling te gaan.
6. Laat de **DPS**-knop los.
7. Herhaal deze handeling tot de gewenste instelling is bereikt.

OPMERKING:

De DPS kan niet worden geregeld als de versnelling in de **ACHTERUIT** is geschakeld.

Richtlijnen voor het afstellen van de ophanging

Het rijgedrag en comfort van het voertuig zijn afhankelijk van de afregeling van de ophanging.

⚠ WAARSCHUWING

De afstelling van de ophanging kan de bestuurbaarheid van het voertuig beïnvloeden. Neem steeds de tijd om vertrouwd te raken met het rijgedrag van het voertuig nadat de ophanging is afgesteld.

De ophanging kan worden afgesteld in functie van de lading van het voertuig, persoonlijke voorkeuren, rijnsnelheid en staat van het terrein.

Om de ophanging af te regelen vertrekt u het best van de fabrieksinstellingen en past vervolgens iedere afregeling individueel aan.

De afregelingen vooraan en achteraan hangen onderling samen. Na de afregeling van de voorschokdempers kan het bijvoorbeeld nodig zijn de achterschokdempers opnieuw af te regelen.

Maak een proefrit met het voertuig in dezelfde omstandigheden; terrein, snelheid, lading enz. Wijzig één afstelling en test opnieuw. Ga systematisch te werk tot u tevreden bent.

Hieronder vindt u richtlijnen voor een nauwkeurige afregeling van de ophanging.

LOCATIE SCHOKDEMPERS AFSTELLEN

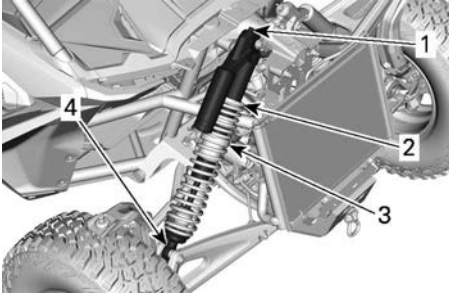

TYPISCH - VOOROPHANGING

1. *Compressiedemping (hoge en lag snelheid)*
2. *Voorspanning*
3. *Crossoverveer*
4. *Terugveerdemping*

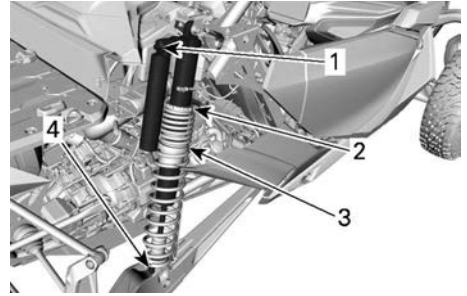

TYPISCH - ACHTEROPHANGING

1. *Compressiedemping (hoge en lag snelheid)*
2. *Voorspanning*
3. *Crossoverveer*
4. *Terugveerdemping*

Fabrieksinstellingen ophanging

Raadpleeg *Aanpassen ophanging* voor afstelprocedures.

Fabrieksinstellingen ophanging vooraan

Veervoorbelasting	
Maverick R X	44,1 mm (1,74 in)
Maverick R X rs	83 mm (3,27 in)
Maverick R X rs met Smart-Shox	83,5 mm (3,29 in)

Plaats crossoverring	
Maverick R X	99,1 mm (3,9 in)
Maverick R X rs	114,3 mm (4,5 in)
Maverick R X rs met Smart-Shox	51,6 mm (2,03 in)

Compressiedemping	
Maverick R X	Stand 2

Compressiedemping
(LAGE SNELHEID)

Maverick R X rs

2 draaien

Compressiedemping
(HOGE SNELHEID)

Maverick R X rs

2 draaien

Terugveerdemping

Maverick R X rs

Stand 12

Fabrieksinstellingen ophanging achteraan

Veervoorbelasting

Maverick R X

283,9 mm
(11,2 in)

Maverick R X rs

212,9 mm
(8,4 in)

Maverick R X rs met Smart-Shox

235,1 mm
(9,26 in)

Plaats crossoverring

Maverick R X

55,9 mm
(2,2 in)

Maverick R X rs

114,3 mm
(4,5 in)

Maverick R X rs met Smart-Shox

101,6 mm
(4 in)

Compressiedemping

Maverick R X

Stand 2

Compressiedemping
(LAGE SNELHEID)

Maverick R X rs

2 draaien

Compressiedemping (HOGE SNELHEID)	
Maverick R X rs	2 draaien
Terugveerdemping	
Maverick R X rs	Stand 12

Ophanging afstellen

Afregeling veervoorbelaasting

Verkort de veer voor een hardere rit en ruwe rijomstandigheden of wanneer u een lading vervoert.

Verleng de veer voor een zachtere rit en vlotte rijomstandigheden.

WAARSCHUWING

De linker- en rechterregelnokken van de schokdemper moeten altijd in dezelfde stand worden ingesteld.

Pas nooit één enkele schokdemper aan.

Door een ongelijkmatige afregeling wordt het voertuig moeilijk bestuurbaar en instabiel, wat tot een ongeluk kan leiden.

Hef het voertuig op. De veerlengte moet worden gemeten met onbelaste wielen.

De veerlengte moet aan beide kanten gelijk zijn.

Pas ze aan door de borgring los te maken en de regelring in de gewenste richting te draaien. Gebruik het gereedschap uit het gereedschapskistje van het voertuig.

OPMERKING:

Fabrieksinstellingen zijn geschikt voor bijna alle omstandigheden. Houd er rekening mee dat verhoging van de bodemvrijheid van invloed kan zijn op het rijgedrag van het voertuig.

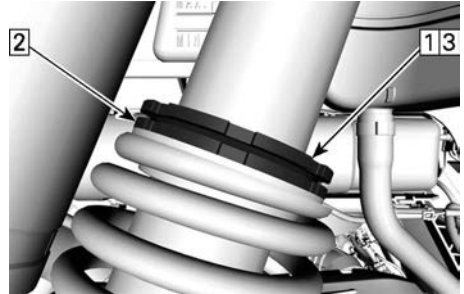

TYPISCH

1. Draai de bovenste borgring los
2. Draai de regelring in de gewenste stand
3. Draai de bovenste borgring aan

Bijstellen crossoverveer

Het crossoverpunt voor duale compressie kan worden aangepast door de plaats van de crossoverringen bij te stellen. Raadpleeg een erkende Can-AM dealer.

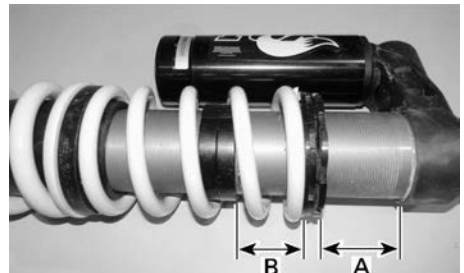

TYPISCH - BIJSTELLING CROSSOVER - ACHTERSCHOKDEMPEER

- A. Veervoorbelaasting
- B. Plaats crossoverring

Lagesnelheids-compressiedemping (indien aanwezig)

Compressiedemping aan lage snelheid regelt hoe de schokdemper reageert op een lage snelheid van ophanging (trage compressieslagen, in de meeste gevallen bij het rijden aan lagere snelheden).

Actie	Resultaat bij rijden over grote oneffenheden
Kracht compressiedemping aan hoge snelheid verlagen	Hardere compressiedemping (trage compressie)
Kracht compressiedemping aan lage snelheid verlagen	Zachtere compressiedemping (trage compressie)

Compressiedemping bij lage snelheid afstellen:

1. Draai de stelschroef rechtsonder tot hij stopt.
2. Draai de stelschroef linksom met de gewenste slagen.

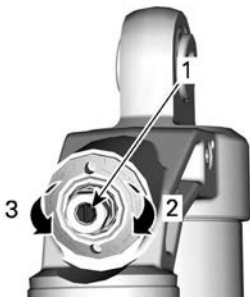

COMPRESSIEDEMPING BIJ LAGE Snelheid (GEBRUIK EEN SCHROEVENDRAAIER)

1. Afstelschroef
2. **Verhoogt** compressiedemping (stijver)
3. **Verlaagt** compressiedemping (zachter)

Hogesnelheids-compressiedemping (indien aanwezig)

Compressiedemping aan hoge snelheid regelt hoe de schokdemper reageert op een hoge snelheid van ophanging (snelle compressieslagen, in de meeste gevallen bij het rijden aan hogere snelheden).

Actie	Resultaat bij rijden over kleine oneffenheden
Kracht compressiedemping aan hoge snelheid verhogen	Hardere compressiedemping (snelle compressie)
Kracht compressiedemping aan hoge snelheid verlagen	Zachtere compressiedemping (snelle compressie)

Compressiedemping bij hoge snelheid afstellen:

1. Draai de stelmoer rechtsonder tot hij stopt.
2. Draai de stelmoer linksom met de gewenste slagen.

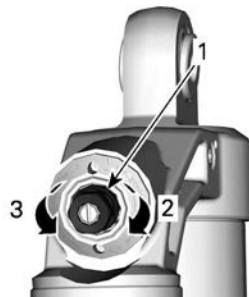

COMPRESSIEDEMPING BIJ HOGE Snelheid (GEBRUIK EEN SLEUTEL VAN 17-MM)

1. Afstelschroef
2. **Verhoogt** compressiedemping (stijver)
3. **Verlaagt** compressiedemping (zachter)

Terugveerdemping (indien aanwezig)

Stel met een platte schroevendraaier de terugveerdemping af als volgt:

1. Draai de regelaar rechtsom tot hij stopt.
2. Draai de regelaar linksom naar de gewenste stand (klikken).

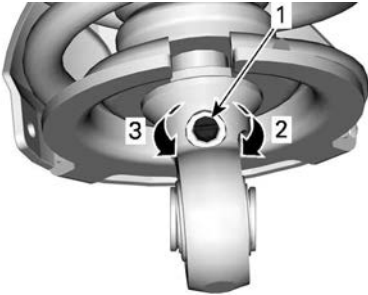

1. *Terugveringsregelaar*
2. **Vermeerdert** terugvering (*stijver*)
3. **Vermindert** terugvering (*zachter*)

Smart-Shox-wielophangingsmodus

De Smart-Shox wielophanging is een elektronisch geregeld en compressie- en terugveringsdempingssysteem dat in elke schokdemper is ingebouwd.

U kunt uit drie dempingsmodi kiezen. Met deze modi wordt de dempingssterkte aan de voorkeur van de bestuurder aangepast.

De volgende Smart-Shox-modi zijn op het voertuig vooraf ingesteld.

Smart-Shox modus	
COMFORT	Deze modus levert het maximale comfort. De wielophanging kan bij het regelen van de voertuigbewegingen vrij bewegen, om te verhinderen dat tegen een aanslag wordt gestoten. Hierdoor worden ook het bochtenwerk en de acceleratie verbeterd.
SPORT	Deze modus verbetert de voertuigbeheersing en brengt meer comfort bij het rechthout rijden. De wielophanging minimaliseert voertuigbewegingen in bochten, bij het accelereren en remmen, en is tóch optimaal gekalibreerd voor hobbelige rijpaden
SPORT+	Deze modus heeft alles te maken met prestaties. Vergeet het comfort. Altijd gereed om de extreemste situaties de baas te kunnen.

Om de Smart-Shox-modus te selecteren gaat u als volgt te werk:

Gebruik van het toetsenpaneel (alleen model X rs):

1. Druk op de knop Ophanging (mid-den boven) op het toetsenpaneel.

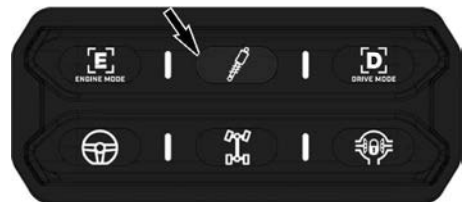

2. Controleer het touchscreen of de 4,5" digitale display op de geselecteerde modus.

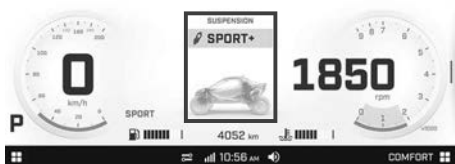

10,25" TOUCHSCREEN

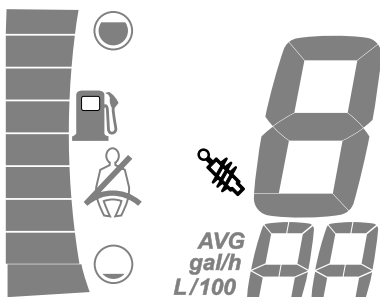

4,5" DIGITALE DISPLAY

3. Druk opnieuw op de knop Ophanging tot de juiste modus wordt weergegeven.

Gebruik van de stuurwielbediening:

1. Gebruik de rechter stuurwielbediening om naar het menu *Rijmodusinstellingen* te navigeren op het touchscreen.



2. Controleer het touchscreen op de geselecteerde modus.
3. Druk opnieuw op de rechter stuurwielbediening tot de juiste modus wordt weergegeven.

Gebruik van het touchscreen:

1. Tik op het pictogram **App-modus** in de hoek rechtsonder op het scherm.



2. Selecteer **Rijmodusinstellingen**.
3. Scroll naar de gewenste ophangingsmodus.

BRANDSTOF

VEREISTE BRANDSTOF

MERK OP

Gebruik altijd verse benzine. Benzine oxideert, waardoor het octaangetal daalt, vluchtige ingrediënten vervliegen en er gomvorming en aanslag ontstaan, die uw brandstofsysteem kunnen beschadigen.

De alcoholbijmenging in brandstof verschilt per land en regio. Uw voertuig is op het gebruik van de aanbevolen brandstoffen afgestemd, maar let wel op het volgende:

- Het gebruik van brandstof met een hoger alcoholpercentage dan wettelijk is vastgelegd, wordt niet aanbevolen en kan tot de volgende problemen met onderdelen van het brandstofsysteem leiden:
 - Problemen met starten en werking.
 - Aantasting van rubberen of plastic onderdelen.
 - Aantasting van metalen onderdelen.
 - Schade aan interne onderdelen van de motor.
- Inspecteer regelmatig op aanwezigheid van brandstoflekken of andere afwijkingen van het brandstofsysteem als u vermoedt dat er meer alcohol in de benzine zit dan op dit moment wettelijk voorgeschreven.
- Met alcohol gemengde brandstoffen trekken vocht aan en houden dit vast, wat kan leiden tot fase-scheiding in de brandstof, wat kan leiden tot problemen met de motorprestaties of motorschade.

Aanbevolen brandstof

Gebruik normale, loodvrije benzine met een AKI (R+M)/2-octaangetal van 91 of een RON-octaangetal van 95.

Gebruik loodvrije benzine met MAXI-MAAL 10% ethanol.

E10

MERK OP

Experimenteer nooit met andere brandstoffen. Gebruik van ongeschikte brandstof kan motor- of systeem schade veroorzaken.

MERK OP

Gebruik GEEN brandstof van brandstofpompen die met E85 zijn gemarkeerd.

Het gebruik van brandstof met het label E15 is verboden door de Amerikaanse EPA-regelgeving.

TANKPROCEDURE

⚠ WAARSCHUWING

- Brandstof is in bepaalde omstandigheden ontvlambaar en explosief.
- Controleer het brandstofpeil nooit met behulp van een open vlam.
- Rook niet en vermijd vuur en vonken in de buurt van de brandstof.
- Werk altijd in een goed ventilate ruimte.
- Om de brandstof aan te vullen moet het voertuig op een vlak oppervlak staan.

1. Plaats het voertuig op een vlakke ondergrond.
2. Stop de motor.

⚠ WAARSCHUWING

Stop de motor altijd voor u tankt.

3. Zorg ervoor dat de bestuurder en de passagier uit het voertuig stappen.

⚠ WAARSCHUWING

Laat nooit iemand in het voertuig zitten terwijl u bijtankt. Als er tijdens het tanken brand of een explosie is, is het mogelijk dat de persoon op het voertuig het gebied niet snel genoeg kan verlaten.

4. Open de dopafdekking van de brandstoftank.

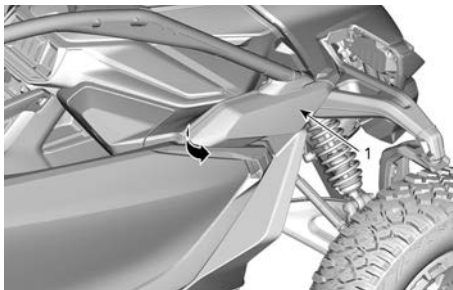

1. Dopafdekking brandstoftank

5. Schroef langzaam de tankdop linksom los en verwijder deze dop.

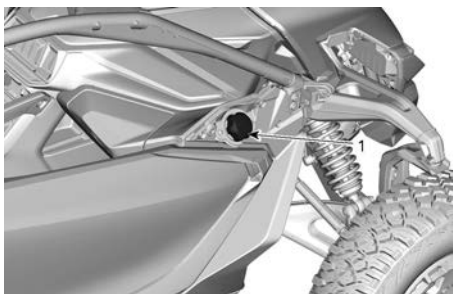

1. Dop brandstoftank

⚠ WAARSCHUWING

Als u een drukverschil vaststelt (fluitend geluid terwijl u de tankdop losdraait), laat uw voertuig dan nakijken en/of repareren voordat u er opnieuw mee rijdt.

6. Steek het pistool in de vulmond.

7. Voeg langzaam brandstof toe zodat lucht uit de tank kan ontsnappen en vermijd dat brandstof terugvloeit. Let op dat u geen brandstof morst.
8. Stop met tanken zodra de brandstof de onderkant van de vulmond bereikt. **Nooit te veel bijvullen.**

⚠ WAARSCHUWING

Vul de brandstoftank nooit bij voordat u het voertuig naar een warme plaats verplaatst. Als de temperatuur stijgt, gaat brandstof namelijk uitzetten waardoor de tank kan overlopen.

9. Draai de tankdop rechtsom geheel vast tot u een klikkend geluid hoort.

⚠ WAARSCHUWING

Wis op het voertuig gemorste brandstof onmiddellijk weg.

INRIJPERIODE

Gebruik tijdens de inrijperiode

Het voertuig heeft een inrijperiode van 10 bedrijfsuren of 300 km (200 mijl) nodig.

Motor

Tijdens de inrijperiode:

- Geef geen plankgas.
- Vermijd het gaspedaal voor meer dan driekwart in te drukken.
- Vermijd langdurig optrekken.
- Vermijd langdurig rijden op hoge snelheden.
- Vermijd oververhitting van de motor.

Kortstondig accelereren en uw snelheid variëren dragen echter wel bij tot een goed inrijresultaat.

Remmen



WAARSCHUWING

Nieuwe remmen bereiken hun maximale rendement pas nadat ze zijn ingereden. De prestaties van de remmen kan beperkt zijn; wees dus extra voorzichtig. Bedien de remmen licht voor de eerste 40 tot 50 keer remmen.

BASISPROCEDURES

Onthoud tijdens het lezen van deze gebruikershandleiding, dat:



WAARSCHUWING

Duidt op een mogelijk gevaar dat, als het niet wordt vermeden, kan leiden tot ernstige of dodelijke verwondingen.

DE MOTOR STARTEN



WAARSCHUWING

NA het starten van het voertuig, wanneer de motor niet op bedrijfstemperatuur is, beweegt het voertuig mogelijk een beetje als positie D of R wordt geselecteerd. Om de beweging van een onbeband voertuig te vermijden, zet u het altijd op parkeren voordat u uit het voertuig met draaiende motor stapt.

1. Plaats de D.E.S.S.-sleutel in het D. E.S.S.-contact.
2. Duw op het rempedaal.
3. Druk op de motorstartknop en houd hem ingedrukt tot de motor start.

OPMERKING:

Druk het gaspedaal niet in. Als het gaspedaal voor meer dan 20% wordt ingedrukt, zal de motor niet starten.

4. Laat de motorstartknop onmiddellijk los zodra de motor is gestart.

MERK OP

Als de motor na een paar seconden niet start, houd dan de motorstartknop niet langer dan 10 seconden ingedrukt. Zie het hoofdstuk *Probleemoplossing*.

5. Wacht circa 10 seconden vóór het rijden om de motorolie door de motor en turbo te laten stromen.

HET ELEKTRISCH SYSTEEM ACTIVEREN

1. Houd de START-knop minder dan een halve seconde ingedrukt, zodat het elektrisch systeem wordt ingeschakeld:
 - Gedurende 20 seconden, **zonder** inschakeling van apparatuur, indien de D.E.S.S.-sleutel **NIET** is geïnstalleerd in het D. E.S.S.-contact.
 - Gedurende 10 minuten, met inschakeling van apparatuur, indien de D.E.S.S.-sleutel geïnstalleerd is in het D.E.S.S.-contact. Het elektrische systeem zal na 20 seconden uitschakelen wanneer de D.E.S.S.-sleutel wordt verwijderd.

MERK OP

Het herhaaldelijk activeren van het elektrisch systeem of gebruiken van elektrische apparatuur ontladde de accu, waardoor u mogelijk de motor niet kunt starten.

GEBRUIK VAN DE SCHAKELHENDEL

1. Remmen bedienen (het voertuig moet volledig stilstaan).
2. Trek de schakelhendel naar achteren om de stand **D** (rijden) te selecteren of duw de schakelhendel naar voren om de stand **R** (achteruit) te selecteren.
3. Los de remmen.

MERK OP

Stop het voertuig tijdens het schakelen altijd helemaal en druk op de remmen, voordat u schakelt. Als u dit niet doet kan de tandwielkast schade oplopen.

HET JUISTE BEREIK KIEZEN (LAAG OF HOOG)

Hoog toerental

Hoog is het standaardrijbereik.

Lage versnelling

Een laag bereik moet indien nodig worden gebruikt bij:

- Trekken of hulp
- Duwen
- Een lading vervoeren
- 4x4-toepassingen
- Modderplekken
- Watergaten
- Hindernissen nemen
- Een aanhangwagen op rijden
- Bergop rijden

DE MOTOR UITZETTEN EN HET VOERTUIG PARKEREN

WAARSCHUWING

Vermijd parkeren op een steile helling. Het voertuig kan weggrollen.

WAARSCHUWING

Om te vermijden dat het voertuig weggrolt, gebruikt u de PARK-KEER-stand altijd wanneer het voertuig gestopt is of geparkeerd staat.

WAARSCHUWING

Vermijd parkeren op plaatsen waar de hete onderdelen brand kunnen veroorzaken.

1. Zet het voertuig altijd in de stand PARK wanneer u stilstaat of parkeert.

Dit is vooral belangrijk wanneer u op een helling parkeert. Op erg steile hellingen of als het voertuig geladen is, moeten de wielen worden geblokkeerd met stenen of bakstenen.

2. Kies het vlakste terrein om het voertuig te parkeren.
3. Laat het gaspedaal los en gebruik de remmen om het voertuig volledig te stoppen.
4. Laat de PARK-knop los.
5. Druk de start/stop-knop in om de motor stil te leggen.
6. Verwijder de D. E. S. S.-sleutel uit het D.E.S.S.-contact.
7. Blokkeer de wielen met stenen of bakstenen als u op een steile helling moet parkeren of als het voertuig een lading vervoert.
8. Laat het voertuig gedurende 1 tot 2 minuten stationair draaien voordat u de motor stopt en het voertuig na een intensievere rit parkeert, zodat het turbosysteem kan afkoelen.

SPECIALE PROCEDURES

PERMANENTE NEUTRAAL- of MECHANISCHE NEUTRAAL-INSCHAKELING

De PERMANENTE neutraal en de MECHANISCHE neutraal verschillen van de NORMALE neutraal (N-knop).

NORMALE neutraal:

Deze functie wordt geselecteerd door op de "N"-knop te drukken.

Het voertuig gaat terug naar de PARKEER-stand wanneer de motor wordt stilgelegd.

Het pictogram **N** verschijnt op de digitale display wanneer de transmissie in neutraal staat.

PERMANENTE neutraal:

Deze neutraal wordt geselecteerd door minstens 5 seconden op de "N"-knop langs de schakelhendel te drukken.

De melding "Permanente Neutraal" wordt op de digitale display weergegeven.

Het voertuig blijft in neutraal nadat de motor is stilgelegd.

De permanente neutraal moet worden gebruikt voor het slepen van het voertuig.

MECHANISCHE neutraal:

Deze neutraal wordt handmatig ingesteld met de volgende procedure.

De mechanische neutraal moet worden gebruikt wanneer uw accu keeg is en het elektrische systeem niet kan worden ingeschakeld met een een hulpstartkabel of door een acculader te installeren (zie *Lege accu*) of wanneer er een probleem optreedt met de schakelactuator.

Permanente neutraal-inschakeling

1. Houd de NEUTRAAL-knop minstens 5 seconden ingedrukt.
2. De melding "Permanente Neutraal" wordt op de digitale display weergegeven.
3. Schakel de motor UIT.

Mechanische neutraal-inschakeling

1. Kies de meest platte grond zo dicht mogelijk bij het voertuig.
2. Vraag iemand om gedurende de volledige procedure het rempedaal ingetrapt te houden.

Blokkeer als dit niet mogelijk is de wielen met stenen, stukken hout of andere geschikte voorwerpen, om onverwachte voertuigbewegingen te voorkomen.

3. Verwijder de connector van de transmissieactuator.

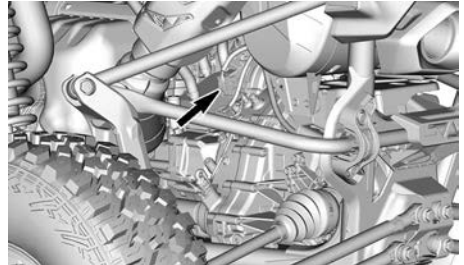

4. Verwijder de twee schroeven waarmee de transmissieactuator is vastgezet.

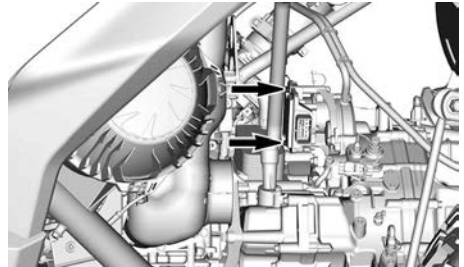

5. Verwijder de transmissieactuator.

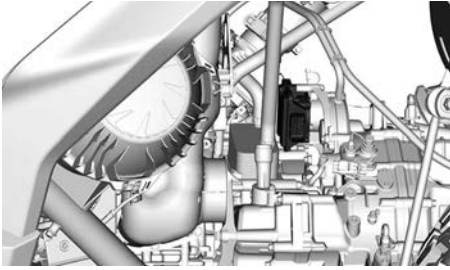

6. Plaats het gereedschap voor de neutraal-inschakeling (dit bevindt zich in het handschoenkastje) op de plaats van de transmissieactuator.

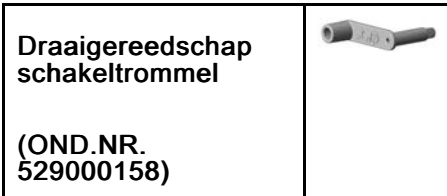

7. Duw het gereedschap naar de linkerkant van het voertuig tot het gereedschap niet verderdraait.

MERK OP

Volg de instructies die op het gereedschap zijn geperst.

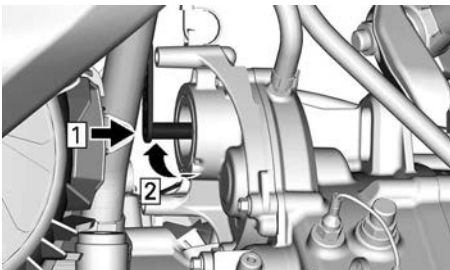

8. Begin ongeveer zeven en een kwart slagen in de andere richting te draaien.

Let tijdens deze stap op tot u een lichte "klik" hoort wanneer de neutrale stand wordt bereikt.

9. Ga weg van het voertuig en controleer of het voertuig kan worden verplaatst door de rem vrij te

geven of door het voertuig te proberen te schudden.

Zo ja, ga door met de procedure.

Zo niet, herhaal de procedure.

10. Verwijder het draaigereedschap van de schakeltrommel.
11. Installeer dit opnieuw en lijn het gat van de handgreep van het gereedschap uit met het bovenste schroefgat van de actuator.
12. Zet het gereedschap vast op zijn plaats met een van de eerder verwijderde schroeven.
13. Raadpleeg zo snel mogelijk een erkende Can-Am off-road dealer.

MOTOR MANAGEMENT NOOD PROGRAMMA

De modus Motormanagement hulpprogramma wordt automatisch geactiveerd om het motorvermogen te beperken, maar stelt u in staat om uw rit voort te zetten bij een storing van de onderdelen of onder bepaalde omstandigheden.

Deze modus wordt vaak geactiveerd bij een oververhitting van de motor, omstandigheden met een laag motoroliepeil, een lage accuspanning of andere elektrische defecten of sensordefecten.

Wanneer de modus Motormanagement hulpprogramma wordt geactiveerd, wordt het pictogram "Motor controleren"  ingeschakeld en wordt de melding "MODUS MOTOR-MANAGEMENT HULPPROGRAMMA" weergegeven op de digitale display.

In MOTORMANAGEMENT NOODPROGRAMMA rijdt het voertuig aan een beperkt toerental en dus ook aan een beperkte snelheid.

Als het voertuig in de modus MOTOR-MANAGEMENT HULPPROGRAMMA gaat, moet u het voertuig zo snel

mogelijk naar een erkende Can-Am off-road-dealer brengen.

Als u toch met het voertuig rijdt in **MO-TORMANAGEMENT NOODPROGRAMMA**, vermijd dan bruske manoeuvres en ga onmiddellijk naar de dichtstbijzijnde Can-Am Off-Road dealer om uw voertuig te laten nakijken voordat u weer vertrekt.

LEGE ACCU

Als de accu leeg is of te zwak is om de motor in werking te zetten, kan deze met startkabels worden gestart.

⚠ WAARSCHUWING

Verbind de startkabels als aangegeven in de procedure voor het starten met startkabels.

1. Parkeer het hulpvoertuig dicht bij de voorkant van uw voertuig.
2. Open de kap van het voorste zeke-ringvak op het midden van het dashboard.
3. Verwijder de kap van de pluspool en verwijder corrosie van de accupolen voordat de startkabels worden aangesloten.

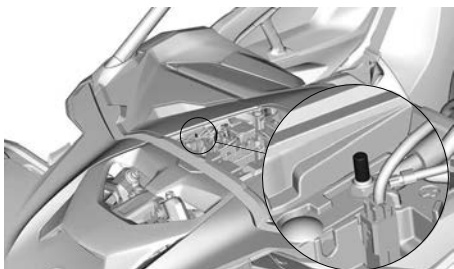

4. Sluit eerst een uiteinde van de **RODE** startkabel op de pluspool (+) van de lege accu aan.
5. Sluit daarna het andere uiteinde van de **RODE** startkabel op de pluspool (+) van de accu van het hulpvoertuig aan.
6. Sluit een uiteinde van de **ZWARTE** startkabel op de minpool (-) van de lege accu aan.

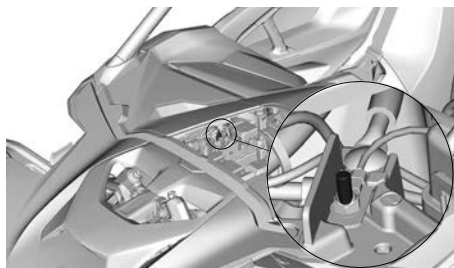

7. Sluit daarna het andere uiteinde van de **ZWARTE** startkabel op de minpool (-) van de accu van het hulpvoertuig aan.
8. Start het hulpvoertuig en laat het stationair draaien.
9. Start uw voertuig op de gebruikelijke manier. Als de motor niet start, wacht dan enkele minuten voordat u weer een poging onderneemt, om de startmotor en de accu van het hulpvoertuig te beschermen.

OPMERKING:

Als de motor nog niet start, kan er een probleem zijn met het startsysteem. Laat het voertuig transporteren (raadpleeg *Het voertuig transporteren*) en herstellen door een erkende Can-Am Off-Road-dealer.

10. Laat nadat het voertuig is gestart beide voertuigen enkele minuten stationair draaien voordat de startkabels worden losgemaakt.
11. Verwijder de startkabels in de omgekeerde volgorde van het aansluiten.

OPMERKING:

Als de motor stopt kort nadat hij is gestart of zodra de startkabels worden afgekoppeld is er mogelijk een probleem met het oplaadsysteem. Laat het voertuig transporteren (raadpleeg *Het voertuig transporteren*) en herstellen door een erkende Can-Am Off-Road-dealer.

12. Laat de accu zo snel mogelijk helemaal opladen met een acculader (zie het hoofdstuk

Onderhoudsprocedures) of bij een deskundig tankstation.

Laat het voertuig zodra de accu is opgeladen inspecteren door een erkende *Can-Am Off-Road* dealer.

GEKANTELD VOERTUIG

Het voertuig kan kantelen tijdens abrupte manoeuvres, schuin een helling op- of afrijden of een ongeval.

Als het voertuig is gekanteld, moet het zo snel mogelijk naar een erkende off-road-dealer van Can-Am worden gebracht voor inspectie. **START DE MOTOR NOOIT!**

Punten die gecontroleerd moeten worden zijn onder andere:

- Alle vloeistofniveaus
- Luchtfilterdoos en luchtfilter voor vervuiling
- Veiligheidsgordels, waaronder oprolmechanismen, gespen en vergrendelknoppen
- Kooi en zijn bevestigingspunten
- Stuursysteem
- Ophanging en zijn bevestigingspunten.

ONDERGEDOMPELD VOERTUIG

Als het voertuig ondergedompeld is geweest, moet het zo snel mogelijk naar een erkende off-road-dealer van Can-Am worden gebracht.

MERK OP

Start de motor van een ondergedompeld voertuig nooit. De motor kan ernstige schade oplopen als het voertuig niet op de juiste manier wordt herstart.

VOERTUIG TRANSPORTEREN

Wanneer u een sleep- of transportdienst contacteert, vraag dan zeker of ze een aanhangwagen met een vlak laadbed, een laadplatform of een verstelbare laadbrug hebben om het voertuig veilig op te tillen en spanbanden om het vast te maken. Zorg ervoor dat het voertuig correct wordt getransporteerd volgens de instructies in dit hoofdstuk.

MERK OP

Sleep dit voertuig niet zonder de PERMANENTE neutraal of de MECHANISCHE neutraal te schakelen. Slepen kan het aandrijfsysteem van het voertuig ernstig beschadigen.

MERK OP

Vermijd kettingen om het voertuig mee vast te binden — die kunnen de laklaag of de plastic componenten beschadigen.

⚠ WAARSCHUWING

Om ernstig of dodelijk letsel of schade aan belangrijke onderdelen te voorkomen.

- Gebruik de kabel van de lier nooit om een voertuig bij het vervoer vast te zetten.
- Rijd nooit met de kabel van de lier bevestigd aan een lading of een ander voertuig.
- Gebruik de lier alleen om een vastgelopen voertuig (sneeuw, modder enz.) los te trekken.
- Zie altijd de instructie van de lierfabrikant alvorens ladingen te trekken.

⚠ WAARSCHUWING

Zorg dat accessoires, lading en losse voorwerpen in het voertuig goed vastzitten, of verwijder ze om te voorkomen dat ze op de weg vallen en een gevaar vormen voor achteropkomende voertuigen.

⚠ WAARSCHUWING

Transporteer het voertuig altijd met het voertuig naar voren om schade aan het windsscherm of andere componenten te voorkomen. Tijdens het transport kunnen onderdelen losraken.

⚠ WAARSCHUWING

Zorg voordat het voertuig op een laadplatform of aanhangwagen wordt bevestigd dat u de volgende veiligheidsvoorschriften in acht neemt.

Veiligheidsvoorschriften	
Transportuitrusting	De transportuitrusting (laadplatform, aanhangwagen of dieplader) moet over de juiste afmetingen en het juiste laadvermogen beschikken om het voertuig veilig te kunnen ondersteunen en transporteren.
Transportvoertuig	Zorg dat de trekcapaciteit en specificaties van het transportvoertuig niet overschreden worden. Zorg ervoor dat de aanhangwagen of het laadplatform goed aan de trekhaak van het transportvoertuig wordt bevestigd.
Zichtbaarheid	Zorg ervoor dat u gedurende de hele manoeuvre goed zicht heeft.
Terrein	Het transportvoertuig en de aanhangwagen moeten op een vlakke ondergrond staan. Gebruik wielblokken bij de aanhangwagen en het transportvoertuig om te voorkomen dat deze in beweging komen.
Oprijplaten	Gebruik oprijplaten met een geschikte belastingscapaciteit en zet de oprijplaten vast aan de aanhangwagen op het laadplatform. Vermijd het gebruik van steile oprijplaten.
Omstanders	Zorg er altijd voor dat er zich tijdens het oprijden geen omstanders in de buurt van het voertuig of de transportuitrusting bevinden.
Accessoires en lading	Zorg dat accessoires, lading en losse voorwerpen in het voertuig goed vastzitten, of verwijder ze om te voorkomen dat ze op de weg vallen en een gevaar vormen voor achteropkomende voertuigen.

Kracht van het voertuig benutten om sleepmaterieel op te rijden

Als het voertuig op eigen vermogen kan oprijden, gaat u als volgt te werk:

1. Draag geschikte beschermende kleding.
2. Veiligheidsgordel vastmaken.
3. Gebruik het lage bereik en de 4WD-modus.
4. Blijf tijdens het rijden altijd zitten.
5. Zorg voor een goede uitlijning op de rails of het laadplatform.
6. Zorg voordat u begint voor voldoende afstand tot de aanhangwagen om het voertuig in een rechte lijn uit te lijnen met de oprijplaten. Probeer nooit te draaien terwijl u de oprijplaten nadert. De achterwielen zijn dan mogelijk niet meer uitgelijnd wanneer u de oprijplaten bereikt en het voertuig kan dan vallen.

7. Rijd de voorwielen langzaam de oprijplaten op om de uitlijning te controleren.
8. Laat het voertuig achteruitrollen, controleer of de oprijplaten nog goed vastzitten en rijd vervolgens met gepaste snelheid verder.
9. Rijd het voertuig voorzichtig het platform of de aanhangwagen op. Gebruik tijdens het oprijden voldoende snelheid zonder de wielen te laten doorslippen of abrupt te versnellen. Vermijd versnellen op de oprijplaten om beweging van de oprijplaten te voorkomen.
10. Als de aanhangwagen naar voren toe afloopt, laat het voertuig dan vooruitrollen zonder te versnellen.
11. Schakel naar de Parkeer-stand in en stop de motor zodra het voertuig is opgereden.

WAARSCHUWING

Als het voertuig niet op eigen vermogen kan rijden, te ver doorschieten een risico vormt of gevaarlijke omstandigheden het oprijden op eigen vermogen onmogelijk maken, ga dan verder met behulp van een lier.

Voertuig met behulp van lier op sleepmaterieel trekken

Als het voertuig niet op eigen

vermogen kan oprijden, gaat u als volgt te werk:

WAARSCHUWING

Roep de hulp van een assistent in. Een persoon moet op het voertuig zitten met stuur, remmen en lierschakelaar binnen handbereik, terwijl de andere persoon de omgeving en de veiligheid van de manoeuvre controleert.

WAARSCHUWING

Zorg dat de lierhaak veilig aan een geschikt verankeringspunt bevestigd wordt. Gebruik geschikte uitrusting.

OPMERKING:

Laat de motor, indien het voertuig veilig kan worden gestart, stationair draaien om te voorkomen dat de accu leegraakt.

1. Kies één van de volgende opties;
 1. Start de motor en selecteer NEUTRAAL (N).
 2. Gebruik de PERMANENT neutraal als de motor niet kan worden gestart.
 3. Gebruik de MECHANISCH neutraal als het elektrische systeem niet kan worden ingeschakeld (of opgestart) of als de schakelactuator defect is.
2. Als het voertuig uitgerust is met een lier, gebruikt u de lier om het voertuig op het platform te rollen.
3. Als het voertuig niet is uitgerust met een lier:
 1. Bevestig een band rondom de sleephaak voor.
 2. Maak de band vast aan de lier-kabel van de transportuitrusting.
 3. Laad het voertuig op of in de transportuitrusting.

- Schakel de stand PARK in wanneer het voertuig is geladen, en zet het stevig vast.

Voertuig vastzetten voor transport

⚠ WAARSCHUWING

Om ernstig of dodelijk letsel of schade aan belangrijke onderdelen te voorkomen.

- Gebruik de kabel van de lier nooit om een voertuig bij het vervoer vast te zetten.
- Rijd nooit met de kabel van de lier bevestigd aan een lading of een ander voertuig.
- Gebruik de lier alleen om een vastgelopen voertuig (sneeuw, modder enz.) los te trekken.
- Zie altijd de instructie van de lierfabrikant alvorens ladingen te trekken.

- Zorg ervoor dat PARKEREN is geselecteerd (indien mogelijk).
- Trek de D.E.S.S.-sleutel uit het D.E.S.S.-contact.
- Beveilig het voertuig met UTV--bandkappen, zodat de ophanging van het voertuig vrij kan bewegen tijdens het vervoer.

Maak als dat niet mogelijk is de achterkant van het voertuig aan aan beide zijden vast door een band aan te brengen rondom de draagarm, zo dicht mogelijk bij het wiel.

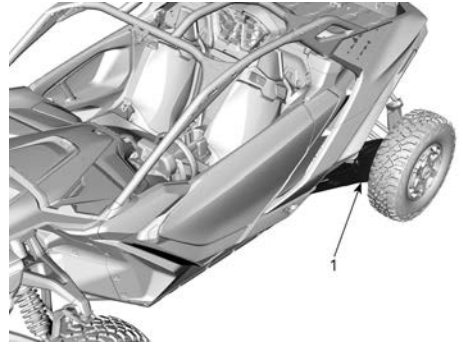

1. Wieldraagarm

Maak de voertuig aan de voorkant aan beide zijden vast door een band door de driehoek in de onderste arm van de ophanging te voeren, zo dicht mogelijk bij het wiel.



- Zorg ervoor dat de voor- en achterwielen stevig bevestigd zijn op de oplegger.

Voertuig van aanhangwagen halen

⚠ WAARSCHUWING

Tijdens het transport kan het voertuig verschoeven zijn. Controleer dat het voertuig goed met de oprijplaten uitgelijnd is voordat u verder gaat.



WAARSCHUWING

Het zicht wordt aanzienlijk beperkt wanneer u de aanhangwagens afrijdt. Roep de hulp van een assistent in om op een goede uitlijning en een veilige omgeving te controleren.

HET VOERTUIG OPHEFFEN EN ONDERSTEUNEN

Voorzijde voertuig

1. Plaats het voertuig op een vlakke ondergrond die niet glad is.
2. Blokkeer de achterwielen goed om onverwachte voertuigbewegingen te vermijden
3. Plaats een hydraulische krik onder de achterkant van de voorste onderplaat.

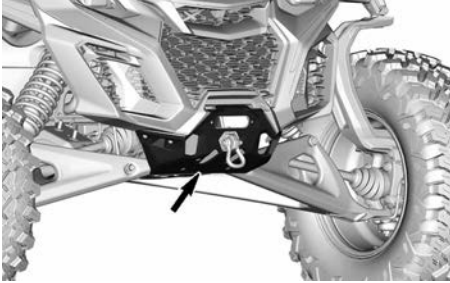

4. Hef de voorzijde van het voertuig op en plaats een krik aan elke zijde onder het chassis, zoals hieronder weergegeven:

MERK OP

Zorg ervoor dat u de krikken uitlijnt met het buisvormige frame onder de beschermplaat.

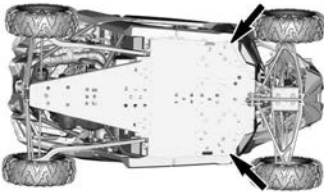

KRIKPOSITIES - VOORKANT VAN HET VOERTUIG

5. Breng de hydraulische lift naar omhoog en zorg ervoor dat het voertuig veilig wordt ondersteund door beide krikken.

Achterkant voertuig

1. Plaats het voertuig op een vlakke ondergrond die niet glad is.

2. Blokkeer de voorwielen goed om onverwachte voertuigbewegingen te vermijden
3. Plaats een hydraulische krik onder het voertuig.

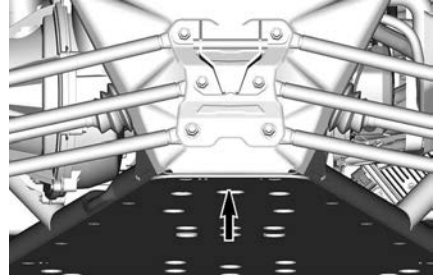

ACHTERZIJDE VOERTUIG

1. Positie hydraulische krik

4. Hef de achterzijde van het voertuig op en plaats een krik aan elke zijde onder het chassis, zoals hieronder weergegeven:

MERK OP

Zorg ervoor dat u de krikken uitlijnt met het buisvormige frame onder de beschermplaat.

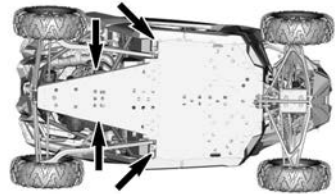

KRIKPOSITIES - ACHTERKANT VAN HET VOERTUIG

5. Breng de hydraulische lift naar omhoog en zorg ervoor dat het voertuig veilig wordt ondersteund door beide krikken.

Deze pagina is bewust leeg
gelaten

ONDERHOUD

ONDERHOUDSSCHEMA

Het onderhoud is zeer belangrijk om uw voertuig in een veilig functionerende staat te houden. Het voertuig dient servicebeurten te ondergaan volgens het onderhoudsschema.

De eigenaar is verantwoordelijkheid voor een behoorlijk onderhoud. Garantieclaims kunnen onder andere worden afgewezen als de eigenaar of bestuurder door verkeerd onderhoud of gebruik het probleem heeft veroorzaakt.

Voer periodieke controles uit en volg het onderhoudsschema. **Ook als u het onderhoudsschema volgt moet u steeds de inspectie voor het vertrek uitvoeren.**

WAARSCHUWING

Als het voertuig niet behoorlijk volgens het onderhoudsprogramma en de onderhoudsprocedures wordt onderhouden kan dat rijden op het voertuig onveilig maken.

EPA-regelgeving - Voertuigen voor Canada en V.S.

Een reparatiebedrijf of iemand naar keuze van de eigenaar kan emissiebeperkingsapparatuur en -systemen onderhouden, vervangen of repareren. Voor deze aanwijzingen zijn geen onderdelen of service van BRP of erkende off-road-dealers van Can-Am vereist.

Hoewel een erkende Can-Am Off-Road dealer diepgaande technische kennis en gereedschap voor het onderhoud aan uw voertuig heeft, is de emissiegerelateerde garantie niet afhankelijk van het gebruik van een erkende Off-Road dealer van Can-Am of een ander bedrijf waar BRP commerciële banden mee heeft.

De eigenaar is verantwoordelijkheid voor een behoorlijk onderhoud. Garantieclaims kunnen onder andere worden afgewezen als de eigenaar of bestuurder door verkeerd onderhoud of gebruik het probleem heeft veroorzaakt.

Voor emissiegerelateerde garantieclaims beperkt BRP de vaststelling en de reparatie van emissiegerelateerde onderdelen tot erkende Can-Am Off-Road dealers. Raadpleeg de *emissiegerelateerde garantie van US EPA* in het hoofdstuk *Garantie* voor informatie.

U moet de aanwijzingen voor de brandstofvereisten in het brandstofgedeelte van deze handleiding opvolgen. Ook als benzine met meer dan tien volumepercent ethanol gemakkelijk verkrijgbaar is, heeft de US EPA een verbod voor het gebruik van benzine met meer dan 10 volumepercent ethanol uitgevaardigd, dat op dit voertuig van toepassing is. Het gebruik van benzine met dan 10 volumepercent ethanol in deze motor kan het emissiebeperkingsstelsel beschadigen.

Aanwijzingen voor onderhoud van de luchtfilter

Het onderhoud van de luchtfilter moet aangepast zijn aan de rijomstandigheden.

Laat het onderhoud aan het luchtfilter regelmatig verrichten bij rijden op sneeuw, droog zand, vuil terrein, gravel of een soortgelijke ondergrond met veel stof of deeltjesverplaatsing.

Als u in deze omstandigheden in een groep rijdt, moet u de onderhoudsfrequentie van het luchtfilter verder opvoeren.

OPMERKING:

Accessoirefilters en pre-filter zijn verkrijgbaar voor dergelijke omstandigheden. Neem voor informatie contact op met een erkende Can-Am Off-Road dealer.

Zwaar werk

Raadpleeg het hoofdstuk *Zwaar werk* van het onderhoudsschema als uw voertuig in de volgende omstandigheden wordt gebruikt.

- Rijden in zandduinen.
- Rijden met buitensporig hoge snelheid gedurende langere tijd.
- Het herhaaldelijk vervoeren van ladingen met meer dan 75% van de maximumcapaciteit.
 - De hogere belasting van het aandrijfsysteem versnelt de levensduur van de differentiëlen, versnellingsbak/transmissie en motorolie. Dit vermindert de levensduur van de interne onderdelen als deze niet vaker worden vervangen.

Extreme koude

Een motor die veelvuldig in een omgevingstemperatuur van -25°C (-13°F) of lager wordt gebruikt, zal een intensiever service- en onderhoudsschema vereisen.

Elke verbrandingsmotor die bij deze lage omgevingstemperatuur werkt, zal bij elke start/opwarming een grotere hoeveelheid condens opnemen.

Aangezien de motor gedurende langere tijd geen bedrijfstemperatuur bereikt, begint de olie sterk verdund te raken met water en gasresten (hoger watergehalte).

Een motor moet op bedrijfstemperatuur komen om condensaat uit de olie te kunnen verdampen.

Bij dagelijks gebruik (werk- of vrijetijdsrit) zoals hieronder vermeld, raadt BRP sterk aan de olie minstens één keer per maand te verversen.

Parameters van een hoger service- en onderhoudsschema:

- Motor bereikt niet de juiste bedrijfstemperatuur bij normaal dagelijks gebruik
- Meervoudig starten en stoppen zonder bedrijfstemperatuur te bereiken
- Korte stationaire perioden
- Rijcyclus met laag toerental bij korte afstanden zonder bedrijfstemperatuur te bereiken.

OPMERKING:

BRP raadt ten eerste aan een blokverwarming te installeren om de vloeistoffen op te warmen; dit zal ook helpen de levensduur van de olie te verlengen.

Gebruik in diepe modder/diep water

Dit soort gebruik vereist frequenter onderhoud en inspecties om ervoor te zorgen dat vuil niet in de mechanische onderdelen is binnengedrongen.

Zorg er na een rit in diepe modder of water voor dat de lijst *Onderhoud na gebruik in diepe modder/een diepe wateromgeving*.

Voer onderhoud uit na gebruik in diepe modder/diep water

- Spoel het voertuig en de onderdelen af met vers water.
- Inspecteer en reinig de motorluchtfILTER en de behuizing hiervan.
- Reinig de radiatoren en de intercooler.
- Inspecteer visueel op accumulatie van water in de luchtslangen (brandstof-tank, versnellingsbak, voordifferentieel en achteraandrijving). Breng, indien er water aanwezig is, het voertuig naar uw dichtstbijzijnde, erkende Can-Am Off-road dealer voor inspectie en onderhoud van de belangrijke onderdelen met betrekking tot de ontluchtingen.
- Reinig de voor- en achterschokdempers om schade aan de afdichtingen door stof en vuil te voorkomen.
- Reinig de aandrijfasbalgen en de cardanasgaffels of -balgen.

Onderhoudsschema

Zorg ervoor dat u het juiste onderhoud op de aanbevolen momenten uitvoert, zoals in de tabellen is aangegeven.

De intervallen in het onderhoudsschema zijn gebaseerd op 3 factoren:

- Kalendertijd
- Bedrijfsuren
- Kilometerstand.

Houd in het oog wat zich het eerst voordoet om de onderhoudsdrempel vast te stellen.

Uw rijgewoonten bepalen de factoren waar u zich aan moet houden. Bijvoorbeeld:

- Iemand die om het weekend met vrienden een trailrit gaat maken met het voertuig zal waarschijnlijk de onderhoudsinterval bepalen aan de hand van de **kilometerstand**.
- Iemand die het voertuig slechts enkele keren per jaar gebruikt (jagen, kamperen) zal waarschijnlijk de onderhoudsinterval bepalen aan de hand van de **kalendertijd**.
- Iemand die het voertuig dagelijks/wekelijks gedurende lange tijd gebruikt, zoals landbouw/werk, zal waarschijnlijk de onderhoudsinterval bepalen aan de hand van de **bedrijfsuren**.

BELANGRIJK: De onderstaande tabellen tonen de betreffende onderhoudstoepassing voor de eerste 3 jaar. Herhaal voor de opeenvolgende jaren tevens hetzelfde patroon.

Regelmatig onderhoud - Overzicht

Kalenderjaren	Vaartuiguren	Kilometerteller	Regulier gebruik
1	100	3000 km (1900 mijl)	A
2	200	6000 km (3700 mijl)	A + B
3	300	9000 km (5600 mijl)	A

A Onderhoud bij zwaar gebruik en in modder/water - Overzicht

Kalenderjaren	Vaartuiguren	Kilometerteller	Zwaar gebruik en diepe modder/water
0,5	50	1500 km (900 mijl)	A+
1	100	3000 km (1900 mijl)	A+ / A
1,5	150	4500 km (2800 mijl)	A+
2	200	6000 km (3700 mijl)	A+ / A / B
2,5	250	7500 km (4700 mijl)	A+
3	300	9000 km (5600 mijl)	A+ / A

REGULIER GEBRUIK	A	B
A: afregelen C: reinigen I: inspecteren L: smeren R: vervangen T: koppel	leder jaar of 100 uur of 3000 km (1900 mi)	ledere 2 jaar of 200 uur of 6000 km (3700 mi)
Lucht- en brandstoflevering		
Motorluchtfilter	I, C, R	
Luchtleveringscomponenten en werking (airbox, gasklephuis, kanalen, klemmen)*	I, C	
Brandstofonderdelen en werking (brandstoftankdop, brandstoftank, slangen, klemmen, lekkages)*		I
Brandstofpompdruk		I
Carrosserie en chassis		
Kooibevestigingen	T	
Oprolmechanismen, gespen en vergrendelknoppen van veiligheidsgordels	I, C	
Motor en koeling		
Motorolie en filter	R	
Motorkoelingsonderdelen (soortelijk gewicht koelvloeistof, koelvloeistofpeil, toestand slangen, klemmen, lekkages)*	I, C, A	
Koelvloeistof	R ledere 5 jaar of 12000 km (7500 mijl)	
Bougies		R Alleen volgens bedrijfsuren en kilometerteller, Geen kalendertijd
Radiatoren	C	
Motorpakkingen en afdichtingen	I	
Uitlaatgas en emissies		
Ontluchttingsfilter brandstoftank (behalve EVAP-modellen)	R	
Voorfilter van de containerontluchttingsleiding (EVAP-modellen)		R
Uitlaatonderdelen (pakkingen, leidingen, toestand demper, lekkages)*	I	

REGULIER GEBRUIK	A	B
A: afregelen C: reinigen I: inspecteren L: smeren R: vervangen T: koppel	leder jaar of 100 uur of 3000 km (1900 mi)	ledere 2 jaar of 200 uur of 6000 km (3700 mi)
Uitlaatklemringen		I
Vonkafleider knalpot	C	
Vuil of stof rond de uitlaatpijp en het gebied rondom de knalpot	C	
Rem		
Remcomponenten en werking (remblokken, remschijven, remklauwen, remvoeringen en hoofdcilinder)*	I, C, L	
Remvloeistof	R ledere 2 jaar	
Gedrevenheid		
Versnellingsbakolie en filter	Vervangen na de eerste 3000 km (1900 mi) en na 6000 km (3700 mi) en volg hierna het normale schema	
Versnellingsbakolie en filter	I, A	R
Aandrijvingsonderdelen (aandrijfjas (balgen, koppelingen, afdichtingen), U-koppeling cardanas, wiellager)*	I	
Voordifferentieelolie	I	R
Eindoverbrengingsolie	Vervangen na de eerste 3000 km (1900 mi) en na 6000 km (3700 mi) en volg hierna het normale schema	
Eindoverbrengingsolie	I	R
Olie voor ontkoppelen van eenheid		R
Banden (slijtage en spanning)	I, A	
Schroeven beadlockwielen (indien aanwezig)	T	
Wielmoeren	T	
Achterwielschrapers en steendeflectors	I, C	
Elektrisch		
Accuverbindingen en toestand	I, C	
Werking bedieningsschakelaars en verlichting	I	
Elektronische modules (foutcodes en betreffende software-updates)	I	

REGULIER GEBRUIK	A	B
A: afregelen C: reinigen I: inspecteren L: smeren R: vervangen T: koppel	leder jaar of 100 uur of 3000 km (1900 mi)	ledere 2 jaar of 200 uur of 6000 km (3700 mi)
Besturing		
Besturingscomponenten en functie (tandheugel, stuurkolom, trekstang)*	I	
Wielophanging		
Wielophangingscomponenten en functie (schokdemper, bollagers, kogelgewrichten, ophangingsarmen, stabilisatorstangkoppelingen en klemmen)*	I, C, L, T	
Smering van busen stabilisatorstang	L Aanbevolen bij elke 1.000 km (620 mijl)	
*Raadpleeg de lokale Can-Am Off-Road-dealer voor een uitgebreide lijst met uit te voeren onderhoudshandelingen.		

ZWAAR GEBRUIK	A+	A	B
A: afregelen C: reinigen I: inspecteren L: smeren R: vervangen T: koppel	ledere 6 maanden of 50 uur of 1500 km (900 mijl)	leder jaar of 100 uur of 3000 km (1900 mi)	ledere 2 jaar of 200 uur of 6000 km (3700 mi)
Lucht- en brandstoflevering			
Motorluchtfilter	I, C	R	
Luchtleveringscomponenten en werking (airbox, gasklepheus, kanalen, klemmen)*	I, C		
Brandstofonderdelen en werking (brandstoftankdop, brandstoftank, slangen, klemmen, lekkages)*			I
Brandstofpompdruk			I
Carrosserie en chassis			
Kooibevestigingen		T	
Oprolmechanismen, gespen en vergrendelknoppen van veiligheidsgordels		I, C	
Motor en koeling			
Motorolie en filter	R		
Motorkoelingsonderdelen (soortelijk gewicht koelvloeistof, koelvloeistofpeil, toestand slangen, klemmen, lekkages)*		I, C, A	
Koelvloeistof	R ledere 5 jaar of 12000 km (7500 mijl)		
Bougies		R Alleen volgens bedrijfsuren en kilometerteller, Geen kalendertijd	
Radiatoren		C	
Motorpakkingen en afdichtingen		I	
Uitlaatgas en emissies			
Ontluchtingsfilter brandstoftank (behalve EVAP-modellen)		R	

ZWAAR GEBRUIK	A+	A	B
A: afregelen C: reinigen I: inspecteren L: smeren R: vervangen T: koppelen	ledere 6 maanden of 50 uur of 1500 km (900 mijl)	leder jaar of 100 uur of 3000 km (1900 mi)	ledere 2 jaar of 200 uur of 6000 km (3700 mi)
Voorfilter van de containterontluchtingsleiding (EVAP-modellen)			R
Uitlaatonderdelen (pakkingen, leidingen, toestand demper, lekkages)*		I	
Uitlaatklemringen			I
Vonkafleider knalpot	C		
Vuil of stof rond de uitlaatpijp en het gebied rondom de knalpot		C	
Rem			
Remcomponenten en werking (remblokken, remschijven, remklauwen, remvoeringen en hoofdcilinder)*	I, C, L		
Remvloeistof	R ledere 2 jaar		
Gedrevenheid			
Versnellingsbakolie en filter	Vervangen na de eerste 1500 km (900 mi) en na 3000 km (1900 mi) en volg hierna het normale schema		
Versnellingsbakolie en filter	I, A	R	
Aandrijvingsonderdelen (aandrijftras (balgen, koppelingen, afdichtingen), U-koppeling cardanas, wiellager)*	I		
Voordifferentieelolie	I	R	
Eindoverbrengingsolie	Vervangen na de eerste 1500 km (900 mi) en na 3000 km (1900 mi) en volg hierna het normale schema		
Eindoverbrengingsolie	I	R	
Olie voor ont koppelen van eenheid			R
Banden (slijtage en spanning)	I, A		

ZWAAR GEBRUIK	A+	A	B
A: afregelen C: reinigen I: inspecteren L: smeren R: vervangen T: koppel	ledere 6 maanden of 50 uur of 1500 km (900 mijl)	leder jaar of 100 uur of 3000 km (1900 mi)	ledere 2 jaar of 200 uur of 6000 km (3700 mi)
Schroeven beadlockwielen (indien aanwezig)		T	
Wielmoeren	T		
Achterwielschrapers en steendeflectors		I, C	
Elektrisch			
Accuverbindingen en toestand		I, C	
Werking bedieningsschakelaars en verlichting		I	
Elektronische modules (foutcodes en betreffende software-updates)		I	
Besturing			
Besturingscomponenten en functie (tandheugel, stuurkolom, trekstang)*	I		
Wielophanging			
Wielophangingscomponenten en functie (schokdemper, bollagers, kogelgewrichten, ophangingsarmen, stabilisatorstangkoppelingen en klemmen)*	I, C, L, T		
Smering van bussen stabilisatorstang	L Aanbevolen bij elke 1.000 km (620 mijl)		
*Raadpleeg de lokale Can-Am Off-Road-dealer voor een uitgebreide lijst met uit te voeren onderhoudshandelingen.			

Onderhoudsdocumentatie

Zend zonodig een kopie van het onderhoudsschema naar BRP.

Pre-levering	
Serienummer: _____ Kilometerstand: _____ Uren: _____ Datum: _____ Dealernr: _____ Opmerkingen: _____ _____	Handtekening/afdruk:
Raadpleeg het Pre-Delivery Bulletin van het voertuig voor gedetailleerde installatieprocedures.	

EERSTE INSPECTIE	
Kilometerstand: _____ Uren: _____ Datum: _____ Dealernr: _____ Opmerkingen: _____ _____	Handtekening/afdruk:
Raadpleeg het hoofdstuk Onderhoudsinformatie in deze handleiding voor het onderhoudsschema.	

Service	
Kilometerstand: _____ Uren: _____ Datum: _____ Dealernr: _____ Opmerkingen: _____ _____	Handtekening/afdruk:
Raadpleeg het hoofdstuk Onderhoudsinformatie in deze handleiding voor het onderhoudsschema.	

Service	
Kilometerstand: _____ Uren: _____ Datum: _____ Dealernr: _____ Opmerkingen: _____ _____	Handtekening/afdruk:
Raadpleeg het hoofdstuk Onderhoudsinformatie in deze handleiding voor het onderhoudsschema.	

Service	
Kilometerstand: _____ Uren: _____ Datum: _____ Dealernr: _____ Opmerkingen: _____ _____	Handtekening/afdruk:
Raadpleeg het hoofdstuk Onderhoudsinformatie in deze handleiding voor het onderhoudsschema.	

Service

Kilometerstand: _____
 Uren: _____
 Datum: _____
 Dealernr: _____
 Opmerkingen: _____

Handtekening/afdruk:

Raadpleeg het hoofdstuk Onderhoudsinformatie in deze handleiding voor het onderhoudsschema.

Service

Kilometerstand: _____
 Uren: _____
 Datum: _____
 Dealernr: _____
 Opmerkingen: _____

Handtekening/afdruk:

Raadpleeg het hoofdstuk Onderhoudsinformatie in deze handleiding voor het onderhoudsschema.

Service

Kilometerstand: _____
 Uren: _____
 Datum: _____
 Dealernr: _____
 Opmerkingen: _____

Handtekening/afdruk:

Raadpleeg het hoofdstuk Onderhoudsinformatie in deze handleiding voor het onderhoudsschema.

Service	
Kilometerstand: _____ Uren: _____ Datum: _____ Dealernr: _____ Opmerkingen: _____ _____	Handtekening/afdruk:
Raadpleeg het hoofdstuk Onderhoudsinformatie in deze handleiding voor het onderhoudsschema.	

Service	
Kilometerstand: _____ Uren: _____ Datum: _____ Dealernr: _____ Opmerkingen: _____ _____	Handtekening/afdruk:
Raadpleeg het hoofdstuk Onderhoudsinformatie in deze handleiding voor het onderhoudsschema.	

Service	
Kilometerstand: _____ Uren: _____ Datum: _____ Dealernr: _____ Opmerkingen: _____ _____	Handtekening/afdruk:
Raadpleeg het hoofdstuk Onderhoudsinformatie in deze handleiding voor het onderhoudsschema.	

Service

Kilometerstand:

Uren:

Datum:

Dealernr:

Opmerkingen:

Handtekening/afdruk:

Raadpleeg het hoofdstuk Onderhoudsinformatie in deze handleiding voor het onderhoudsschema.

Service

Kilometerstand:

Uren:

Datum:

Dealernr:

Opmerkingen:

Handtekening/afdruk:

Raadpleeg het hoofdstuk Onderhoudsinformatie in deze handleiding voor het onderhoudsschema.

Service

Kilometerstand:

Uren:

Datum:

Dealernr:

Opmerkingen:

Handtekening/afdruk:

Raadpleeg het hoofdstuk Onderhoudsinformatie in deze handleiding voor het onderhoudsschema.

ONDERHOUDSPROCEDURES

Dit hoofdstuk bevat aanwijzingen voor de elementaire onderhoudsprocedures.

Vanwege de complexiteit van sommige onderhoudsprocedures is goede mechanische deskundigheid vereist. Als u niet comfortabel bent met deze procedures, neem dan contact op met een erkende Can-Am Off-Road dealer, reparatieplaats of persoon van uw keuze.

⚠ WAARSCHUWING

Verwijder de D.E.S.S.-sleutel altijd uit het D.E.S.S.-contact alvorens onderhoudswerken uit te voeren en verwijder de sleutel.

⚠ WAARSCHUWING

Waar borginrichtingen moeten worden verwijderd (bv. borgpen, zelfborgende bevestiging enz.), moet u deze altijd door nieuwe vervangen.

MOTORLUCHTFILTER

MERK OP

Wijzig het luchtinlaatsysteem nooit. Anders kan de motor minder performant worden of schade oplopen. De motor is speciaal gekalibreerd om met deze onderdelen te werken.

Instructies voor vervangen van de motorluchtfilter

De frequentie om de motorluchtfilter te controleren en te vervangen moet worden aangepast aan de rijomstandigheden. Het is immers uitermate belangrijk voor de goede prestaties en voor een langere levensduur van de motor.

De motorluchtfilter moet vaker worden gecontroleerd en vervangen in de volgende moeilijke rijomstandigheden:

- Rijden op droog zand.

- Rijden op droge, met aarde bedekte oppervlakken.
- Rijden op droge grindpaden of dergelijke.
- Rijden in gebieden met een hoge concentratie aan zaden of gewassen.
- Rijden in diepe sneeuw.

MERK OP

Reinig de luchtfilterbehuizing iedere keer dat u gaat rijden in stofvrije omstandigheden of zand.

OPMERKING:

Als u in zulke omstandigheden in een groep rijdt, moet de onderhoudsfrequentie van het luchtfilter worden opgevoerd.

Motorluchtfilter verwijderen

1. Open de 4 borgclips op het luchtfilterdeksel via de wielkuip van het linker achterwiel.

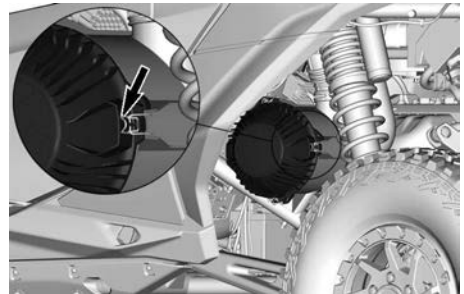

BORGCLIP - TYPISCH

2. Verwijder de luchtfilterelement uit het filterhuis.

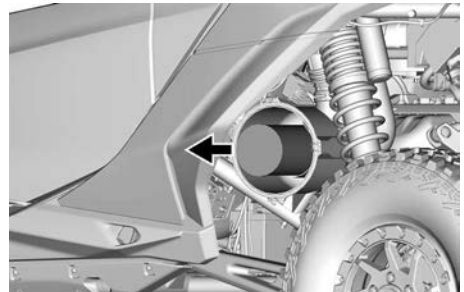

Motorluchtfilter reinigen

1. Controleer het filter of er tekenen zijn die op lekkages wijzen. Een streep stof op de schone kant van het filter is een duidelijke aanwijzing. Vervang het filter als er schade is. Verwijder de bron van lucht lekkages voordat u een nieuw filter installeert.
2. Reinig de motorluchtfilter door het stof uit het papieren element te kloppen. Zo komen vuil en stof vrij van de papieren filter.

MERK OP

Het wordt niet aangeraden met perslucht op het papieren element te blazen. Dit kan de papiervezels beschadigen en de filtercapaciteit reduceren bij gebruik in stoffige omgevingen. Als de motorluchtfilter te vuil is en niet kan worden gereinigd volgens de aanbevolen procedure, moet deze worden vervangen.

3. Gebruik een schone, vochtige doek om het oppervlak van de filterafdichting en de binnenkant van de uitlaatbuis te reinigen. Zorg ervoor dat het gebied rondom de uitlaatafdichting vrij is van schade.
4. Controleer dat de behuizing van de luchtfilter schoon is.

Motorluchtfilter reinigen

1. Controleer dat de behuizing van de luchtfilter schoon is.

MERK OP

Als u zand of andere deeltjes in de behuizing van de luchtfilter ontdekt, reinigt u deze met een stofzuiger.

Motorluchtfilter installeren

1. Plaats het nieuwe motorluchtfilter in de behuizing.

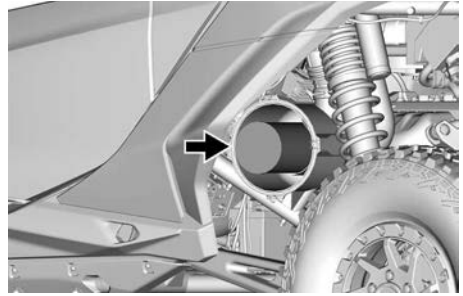

2. Controleer of het element correct is geïnstalleerd.
3. Plaats het luchtfilterdeksel op de behuizing en zet het vast met de vier borgclips.

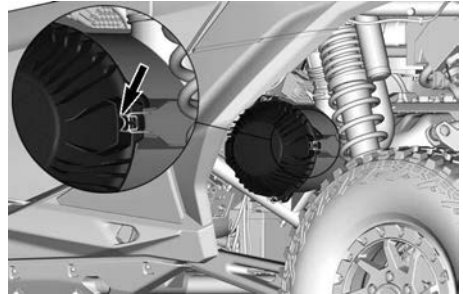

BORGCLIP - TYPISCH

VOORSTE ROOSTER

Voorste rooster verwijderen

Het voorste rooster bevindt zich in het voorpaneel.

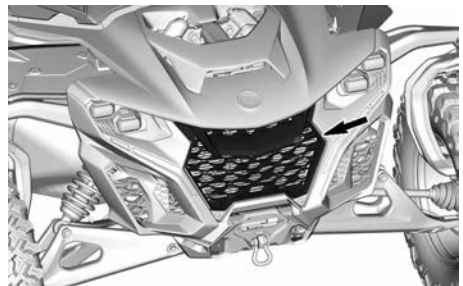

1. Duw het bovenste gedeelte van het rooster omlaag.
2. Duw het rooster voorzichtig naar voren om de vier lipjes van de

veerclips in het voorpaneel los te koppelen.

Voorste rooster monteren

1. Druk het rooster voorzichtig in het paneel, zodat de vier lipjes ingrijpen in de veerclips.
2. Controleer of het rooster goed is vastgeklemd.

**VOORFILTER
EVAP-SYSTEEM (indien aanwezig)**

Voorfilter van het verdampingsemissiesysteem vervangen

Het voorfilter bevindt zich onder het rechter achterspatbord.

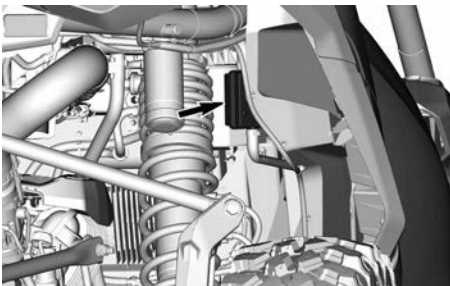

1. Verwijder de Oetiker-klemmen waarmee de inlaat- en uitlaatslangen op het voorfilter zijn aangesloten.

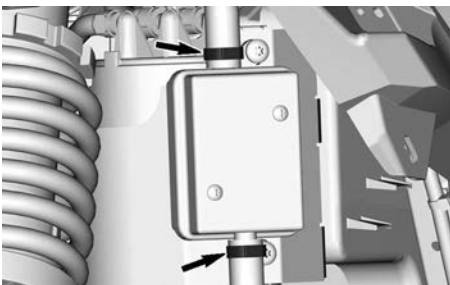

2. Koppel de slangen los van het voorfilter
3. Verwijder beide bevestigingsschroeven.

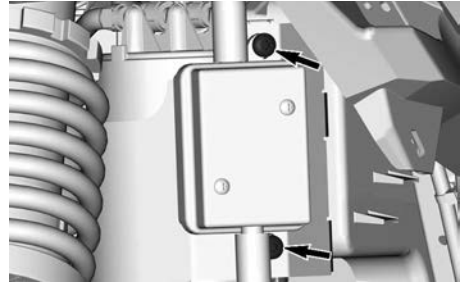

4. Verwijder het voorfiltersysteem.
5. Bevestig het nieuwe voorfilter op het chassis.

Aandraaimoment	
Voorfilter schroeven	2,5 ± 0,5 Nm (22 ± 4 lbf-in)

6. Sluit de inlaat- en uitlaatslangen aan op het voorfilter.
7. Bevestig de slangen met nieuwe Oetiker-klemmen.

MOTOROLIE:

Aanbevolen motorolie

MERK OP
Voer de motorolie niet in de tandwielkast. De tandwielkast heeft DCT-olie en geen tandwielolie nodig.

Rotax® motoren werden ontwikkeld en gevalideerd met de ® olie. BRP raadt u aan altijd XPS-motorolie of een gelijkwaardig middel te gebruiken. Schade veroorzaakt door het gebruik van een olie die niet voor de motor geschikt is, wordt wellicht niet gedekt door de beperkte garantie van BRP.

Aanbevolen XPS-motorolie	
Algeme ne doelein den	5W40 synthetische gemengde olie
Lage tempera turen	0W40 synthetische gemengde olie
Hoge tempera tuur	10W50 synthetische olie

Als de aanbevolen XPS-motorolie niet beschikbaar is:

- Gebruik een synthetische SAE 4-taktmotorolie die voldoet aan de onderstaande specificaties van de smeermiddelindustrie of deze overschrijdt
- Controleer altijd of het API-label op de oliebus de aangegeven normen vermeldt.
 - **API-onderhoudsclassificatie SN en JASO MA2**

Het motoroliepeil controleren

MERK OP

Een te hoog oliepeil kan ernstige schade aan de motor aanrichten.

Het motoroliepeil moet worden gecontroleerd op een normale werkingstemperatuur, ofwel na het rijden ofwel nadat de motor minstens 10 min. stationair heeft gedraaid.

OPMERKING:

De motor is op de normale bedrijfstemperatuur wanneer de temperatuurindicator op de rechter laterale display 5 staven aangeeft.

1. Zet het voertuig op een gelijkmatig oppervlak.
2. Schakel de stand PARK in.

3. Start de motor en laat deze gedurende minstens 20 seconden stationair draaien.
4. Stop de motor.

MERK OP

Het motoroliepeil moet binnen 1 minuut na het uitschakelen van de motor worden gecontroleerd.

5. Schroef via de rechter achterwielkuip de peilstok uit. Verwijder hem en veeg hem schoon.

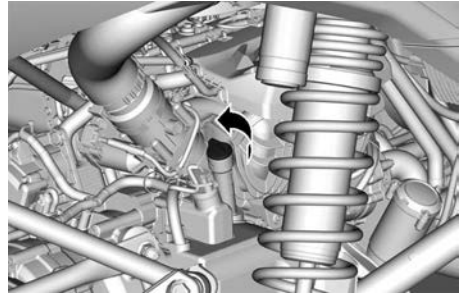

6. Plaats de peilstok terug en draai deze helemaal in.
7. Verwijder de peilstok en lees het oliepeil af. Dat moet op of dicht bij het bovenste merkteken (MAX) liggen.

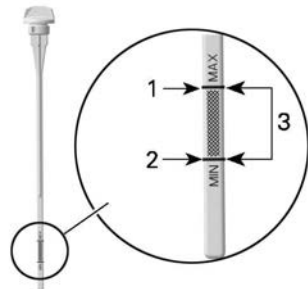

1. MAX
2. MIN
3. Gebruiksbereik

8. Steek een trechter in de oliestokbuis als er olie moet worden toegevoegd.

9. Voeg om overvulling te voorkomen een beetje van de aanbevolen motorolie toe en controleer het oliepeil opnieuw. Raadpleeg *Aanbevolen motorolie*.

Oliehoeveelheid tussen merktekens MIN en MAX
600 ml (20,3 fl oz (US))

10. Herhaal de vorige stap tot het oliepeil het bovenste merkteken (MAX) op de oliepeilstok bereikt.

MERK OP
Nooit te veel bijvullen.

11. Breng de peilstok weer aan en draai deze goed vast.
 12. Wis gemorste olie weg.

Motorolie vervangen

De olie en de oliefilter moeten beiden tegelijk worden vervangen bij een warme motor.

⚠ VOORZICHTIG
De motorolie kan erg heet zijn. Laat deze voldoende afkoelen voordat u begint.

1. Zet het voertuig op een gelijkmatig oppervlak.
2. Zet het voertuig in PARK.
3. Start de motor en laat deze gedurende minstens 2 minuten stationair draaien.
4. Stop de motor.
5. Verwijder de peilstok.
6. Reinig het gebied rondom de aftappluggen.

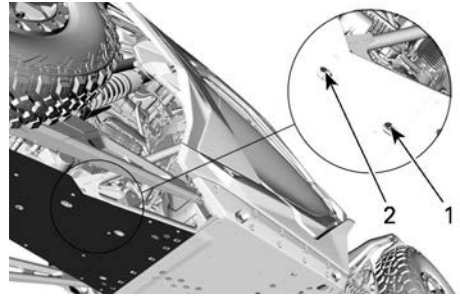

1. *Magnetische aftapplug (magneto-deksel)*
2. *Magnetische aftapplug (olietankdeksel)*

7. Om morsen te voorkomen, plaatst u een trechter tussen de aftapputen en de beschermplaat.

Trechter (OND.NR. 529000155)	
--	--

8. Zet een opvangbak onder beide aftappluggen van de motor.
9. Schroef beide magnetische aftappluggen los. Gooi de pakkingringen en de O-ring weg.

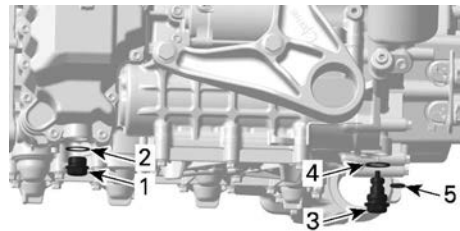

1. *Magnetische aftapplug (magneto-deksel)*
2. *O-ring*
3. *Magnetische aftapplug (olietankdeksel)*
4. *Pakkingring*
5. *O-ring*

10. Laat de olie volledig uit de carter lekken.
11. Verwijder metaaldeeltjes en residu van de magnetische aftappluggen. De aanwezigheid van vuil wijst op interne schade aan de motor.

12. Plaats nieuwe pakkingringen en O-ringen op de magnetische aftappluggen.

MERK OP

Gooi de pakkingringen of O-ringen nooit weg. Vervang ze altijd door NIEUWE. Een ontbrekende of beschadigde O-ring leidt tot een verlies van oliedruk en mogelijk tot motorschade.

13. Draai de magnetische aftappluggen aan tot de specificaties.

Aandraaimoment	
Magnetische aftappluggen	30 ± 3 Nm (22 ± 2 lbf-ft)

14. Vervang de oliefilter. Raadpleeg *Het motoroliefilter vervangen*.
 15. Vul de motor bij met de aanbevolen motorolie. Raadpleeg *Aanbevolen motorolie*

Inhoud motorolie	
De motorolie en het motoroliefilter vervangen	2,8 l (2,96 qt (liq., US))

16. Start na het vullen de motor en controleer het oliepeil, raadpleeg *Het oliepeil verifiëren*.
 17. Wis gemorste olie weg.
 18. Voer de gebruikte olie en het filter af volgens de plaatselijke milieuvoorschriften.

MOTOROLIEFILTER

Plaats van motoroliefilter

Het oliefilter bevindt zich rechts van de motor.

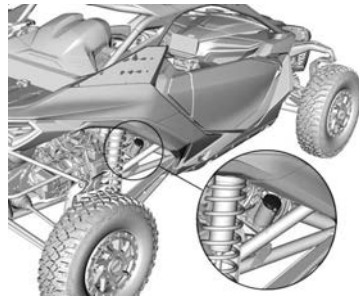

Het motoroliefilter vervangen

1. Reinig de omgeving van het oliefilter.

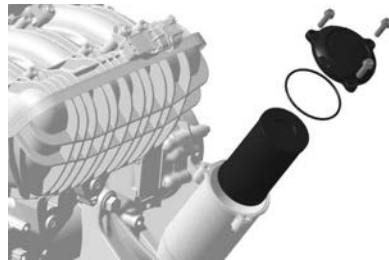

2. Verwijder de oliefilterdeksel. Werp de O-ring weg.
 3. Verwijder het oliefilter en gooi dit weg.
 4. Controleer de oliefilterinlaat-/uitlaat op vuil en andere verontreinigingen.

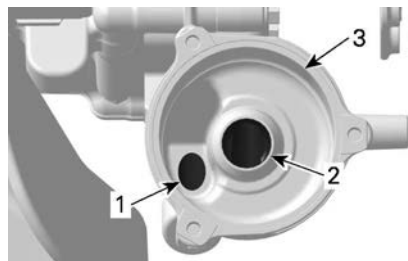

1. Olie-inlaatopening vanuit de oliedrukpomp
 2. Olie-uitlaatopening naar het smeersysteem van de motor
 3. Oliefilterhuis
5. Voorzie een NIEUWE O-ring van motorolie en schuif deze op het oliefilterdeksel.



- Monteer een **NIEUWE** oliefilter in het oliefilterdeksel.
- Smeer de afdichting op het open uiteinde van de oliefilter in met motorolie.



SMEER HIEROP MOTOROLIE

- Plaats de nieuwe filter in de behuizing.

MERK OP	
<p>Het motoroliefilter en het oliefilter van de tandwielkast zijn vergelijkbaar, verwar ze niet. Het motoroliefilter heeft een gesloten uiteinde, terwijl het oliefilter van de tandwielkast aan beide uiteinden open is. Er is bovendien het woord gearbox (tandwielkast) op gemarkeerd.</p>	

Motoroliefilter	Oliefilter tandwielkast
 <p>1. Gesloten uiteinde</p>	 <p>1. Geopend uiteinde (ontlast klep) 2. Indicatie tandwielkast</p>

- Draai de schroeven van het oliefilterdeksel vast volgens de specificaties.

MERK OP	
<p>Let erop dat de O-ring tijdens het plaatsen van het filter en het deksel niet beklemd raakt.</p>	

Aandraaimoment	
Schroeven van het oliefilterdeksel	<p>$9 \pm 1 \text{ Nm}$ ($80 \pm 9 \text{ lbf-in}$)</p>

- Wis eventueel gemorste olie van de motor.
- Voer de gebruikte oliefilter af volgens de plaatselijke milieuvoorschriften.

RADIATOR VOOR

Radiator voor controleren en reinigen

- Verwijder het voorste rooster, raadpleeg *Voorste rooster verwijderen*.

⚠ VOORZICHTIG	
<p>Wacht tot de radiator is afgekoeld alvorens verder te gaan.</p>	

- Inspecteer de radiatorslangen op lekkage of schade. Vervang deze zo nodig.

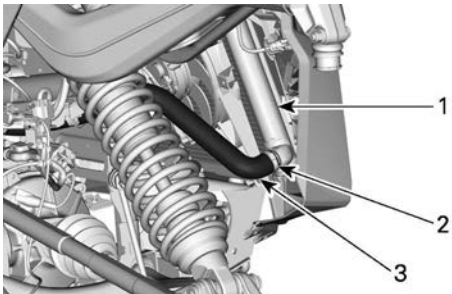

ONDERSTE RADIATORSLANG

- Radiator
- Slangklem
- Onderste radiatorslang

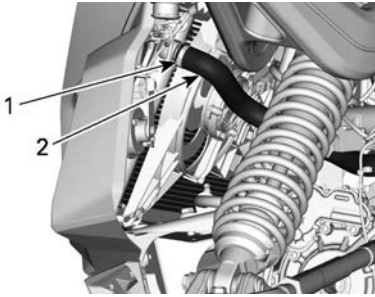

BOVENSTE RADIATORSLANG

1. Slangklem
2. Bovenste radiatorslang
3. Inspecteer de radiatorvinnen. Ze moeten vrij zijn van vreemd materiaal dat een negatieve invloed zou kunnen hebben op de koeling.
4. Spuit de radiatorvinnen schoon met een tuinslang.

MERK OP

Let op dat u de radiatorvinnen niet beschadigt bij de reiniging. Gebruik water met een lagedrukstroom. Gebruik nooit een HOGEDRUKREINIGER. Gebruik geen werktuigen die de vinnen kunnen beschadigen.

5. Monteer het voorste rooster opnieuw. Raadpleeg *Het voorste rooster aanbrengen*.

INTERCOOLER EN RADIATOR ACHTER

Intercooler controleren en reinigen / Radiateur achter

1. Inspecteer de radiatorslangen op lekkage of schade. Vervang deze zo nodig.

⚠ VOORZICHTIG

Wacht tot de radiator is afgekoeld alvorens verder te gaan.

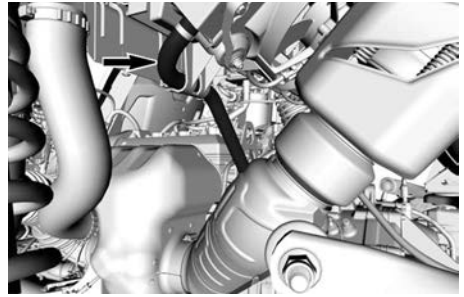

ONDERSTE RADIATORSLANG - LINKER ACHTERWIELKUIP

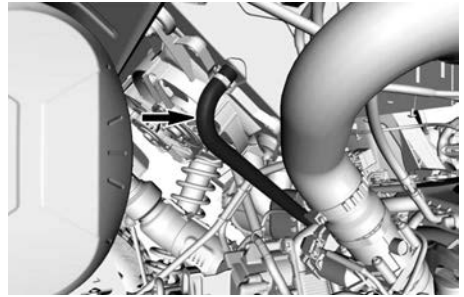

BOVENSTE RADIATORSLANG - RECHTER ACHTERWIELKUIP

2. Verwijder de plastic klinknagel aan de bovenkant van het luchtinlaat-rooster achter de stoelen.

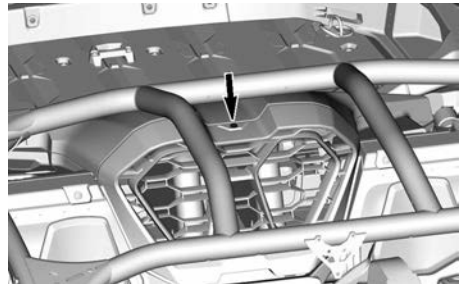

3. Klem het luchtinlaat-rooster los en verwijder het.
4. Inspecteer de intercoolervinnen en de radiatorvinnen. Ze moeten vrij zijn van vreemd materiaal dat een negatieve invloed zou kunnen hebben op de koeling.
5. Gebruik een tuinslang aan om de intercooler en de vinnen van de radiator achter te reinigen.

MERK OP

Let op dat u de intercoolervinnen of radiatorvinnen niet beschadigt bij de reiniging. Gebruik water met een lagedrukstroom. Gebruik nooit een HOGEDRUKREINIGER. Gebruik geen werktuigen die de vinnen kunnen beschadigen.

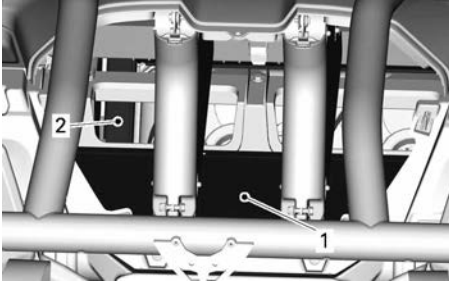

- 1. Intercooler
- 2. Radiator achter

MOTORKOELVLOEISTOF

Aanbevolen motorkoelvloeistof

XPS aanbevolen koelvloeistof
Voorgemengde koelvloeistof met een lange levensduur
Indien geen XPS beschikbaar is
Gedistilleerd water met antivriesmiddel (50% gedistilleerd water, 50% antivriesmiddel)

MERK OP

Gebruik altijd ethyleenglycolantivries met corrosieremmers, speciaal bestemd voor aluminium interne verbrandingsmotoren.

Motorkoelvloeistofpeil controleren

⚠ WAARSCHUWING
 Controleer het koelvloeistofpeil wanneer de motor koud is.

1. Zet het voertuig op een gelijkmatig oppervlak.
2. Druk om het onderhoudsdeksel te verwijderen op de vergrendeling en kantel het deksel naar achteren.

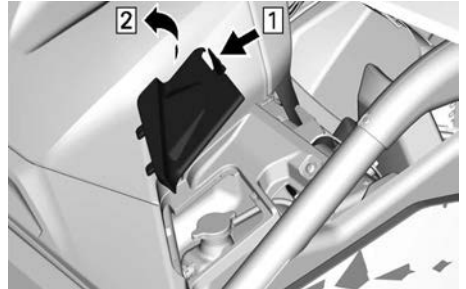

HET ONDERHOUDSDEKSEL VERWIJDEREN

1. Vergrendeling indrukken
2. Achterwaarts kantelen
3. Controleer of het koelvloeistofpeil aan de zijkant van het reservoir op de MAX-lijn staat.



4. Voeg indien nodig koelvloeistof toe aan het reservoir. Zie *Vullen en aftappen van het koelsysteem*

Vervanging motorkoelvloeistof

Koelsysteem aftappen

⚠ WAARSCHUWING
 Verwijder de drukdop niet en draai de koelvloeistofaftapplug niet open terwijl de motor heet is, om brandwonden te voorkomen.

1. Hef de achterkant van het voertuig circa 30 cm (12 inch) op.

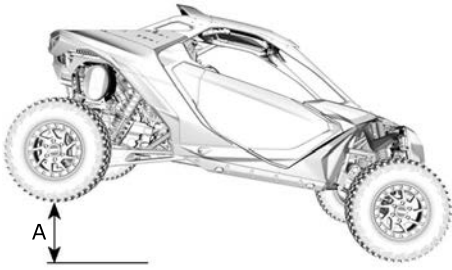

A. A = 30 cm (12 in)

2. Zet een opvangbak onder de onderste radiatorslang.

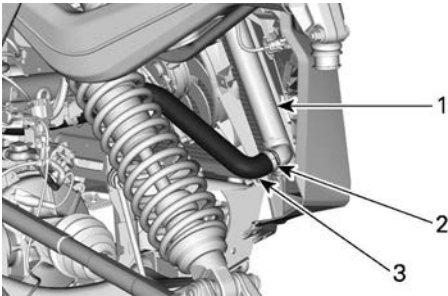

1. Radiator
2. Oetiker-klem
3. Onderste radiatorslang

3. Installeer een grote slangklem op de onderste radiatorslang.
4. Snij de Oetiker-klem door en koppel de slang langzaam los van de radiator.
5. Verwijder de drukdop van het koelvloeistofreservoir.

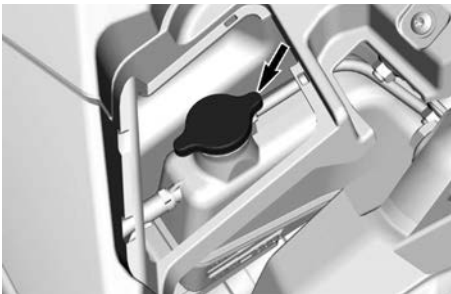

6. Wacht tot het vloeien van de koelvloeistof stopt.
7. Verwijder de slangklem om de rest van de koelvloeistof af te tappen uit het systeem.
8. Monteer de radiatorslang met behulp van een nieuwe Oetiker-klem.
9. Vul het koelsysteem met koelvloeistof. Raadpleeg het hoofdstuk *Koelsysteem vullen en ontluchten*.

Koelsysteem vullen en ontluchten.

1. Verwijder de drukdop.

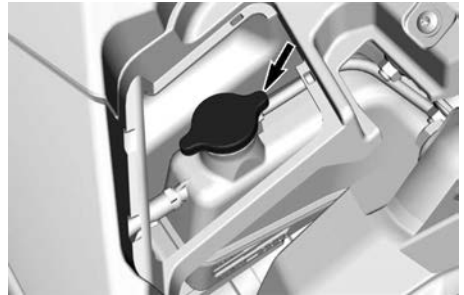

2. Voeg koelvloeistof toe tot aan de MAX-lijn op de koelvloeistofcontainer. Raadpleeg *Aanbevolen motorkoelvloeistof*. Gebruik een trechter om morsen te vermijden. **Nooit te veel bijvullen.**



3. Installeer de drukdop.
4. Laat de motor stationair draaien met de drukdop **geplaatst**, en laat de koelventilatoren twee keer ronddraaien.
5. Druk het gaspedaal vijf (5) keer in om de motor gedurende 1-2 seconden op ongeveer 4000 tpm te laten draaien.

6. Stop de motor en laat de motor afkoelen.

⚠ WAARSCHUWING

Verwijder de drukdop niet en draai de koelvloeistofaftapplug niet open terwijl de motor heet is, om brandwonden te voorkomen.

7. Voeg koelvloeistof toe indien nodig.
8. Controleer het koelvloeistofpeil na de volgende rit nadat deze procedure is uitgevoerd. Vul zoveel koelvloeistof bij als nodig. Zie *Motorkoelvloeistofpeil controleren*.

UITLAATSYSTEEM

De omgeving van het uitlaatsysteem reinigen

⚠ WAARSCHUWING

Vuilophoping kan leiden tot een voertuigbrand wanneer het uitlaatsysteem heet is en het vuil is opgedroogd. In sommige gevallen kan dat leiden tot ernstige materiële schade, verwondingen of zelfs de dood. Reinig vaak en regelmatig de omgeving van het uitlaatsysteem wanneer u in moeras, veen, hooi of dode bladeren rijdt. In andere situaties reinigen volgens de eisen van het onderhoudsschema. Controleer ook regelmatig alle hitteschilden van de uitlaat op beschadigingen en vervang deze indien nodig.

⚠ VOORZICHTIG

Voer dit werk nooit uit wanneer de motor net heeft gedraaid, omdat het uitlaatsysteem dan erg heet is.

1. Reinig vanaf de achterkant van het voertuig de gebieden rond de uitlaatdemper.
2. Reinig de gebieden rond de uitlaatpijp en het uitlaatspruitstuk.

⚠ WAARSCHUWING

Reinig ook onder de hitteschilden.

De vonkafleider van de knalpot reinigen

De vonkafleider van de knalpot moet regelmatig worden ontdaan van opgehoopte koolstof.

⚠ VOORZICHTIG

Voer dit werk nooit uit wanneer de motor net heeft gedraaid, omdat het uitlaatsysteem dan erg heet is.

1. Verwijder de schroeven waarmee het uitlaateindstuk aan de steunen is bevestigd. Verwijder daarna het uitlaateindstuk.

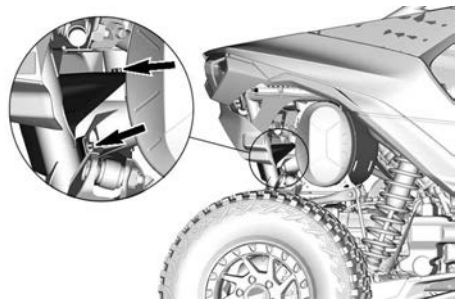

SCHROEVEN UITLAATEINDSTUK — RECHTERZIJD (TYPISCH)

2. Trek de vonkafleider weg van de uitlaatpijp.

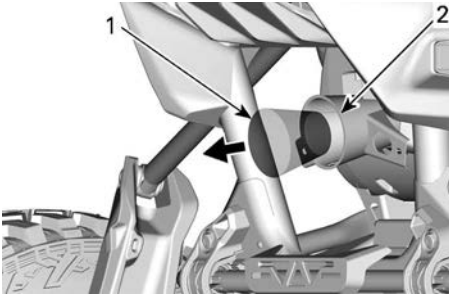

1. Vonkafleider
2. Uitlaatleiding

MERK OP

Gebruik een zachte metalen borstel en let op dat u het rooster van de vonkafleider niet beschadigt.

3. Verwijder de koolstofafzettingen met een borstel van de vonkafleider.
4. Inspecteer het rooster van de vonkafleider op schade. Vervangen indien nodig.
5. Inspecteer de binnenkant van de uitlaatpijp. Verwijder eventueel vuil indien nodig.
6. Plaats de vonkafleider terug in de uitlaatpijp.
7. Breng een druppel schroefborgvloeistof aan op de schroefdraad van het uitlaateindstuk.

Loctite 243 (blauw)

8. Plaats het uitlaateindstuk op de steunen en draai de schroeven volgens specificatie aan.

Aandraaimoment

Schroeven uitlaateindstuk	24,5 ± 3,5 Nm (18 ± 2,5 lbf-in)
---------------------------	------------------------------------

VERSNELLINGSBAK

Aanbevolen DTC-versnellingsbakolie

MERK OP

Merk op dat het transmissiesysteem met dubbele koppeling (DCT) van de tandwielkast een systeem met hoge prestaties en een groot onderhoud is, dat olie van een hoge kwaliteit en goed werkende olie nodig heeft om veilig en goed te werken, en om de verwachte levensduur te handhaven.

De tandwielkast-DCT werd ontwikkeld en gevalideerd met de XPS DCT-olie.

Schade veroorzaakt door het gebruik van een olie die niet voldoet aan de XPS DCT-oliespecificaties wordt wellicht niet gedekt door de beperkte garantie van BRP.

Gebruik bij de onderhoudswerkzaamheden geen andere oliesoorten.

XPS aanbevolen DTC-versnellingsbakolie

XPS volledig synthetische DCT-olie

Als het XPS-product niet beschikbaar is

Neem contact op met uw officiële Can-Am Off-Road dealer

Het oliepeil van de DCT-tandwielkast verifiëren

1. Zet het voertuig op een gelijkmatig oppervlak.

MERK OP

Om een goede vlakke aflezing te verkrijgen, moet het voertuig horizontaal staan in beide richtingen (in de breedte en de lengte). Een schuine voertuiguitlijning leidt tot onjuiste aflezingen van het peil van de DCT-tandwielkastolie en kan een invloed hebben op het gedrag van de tandwielkast.

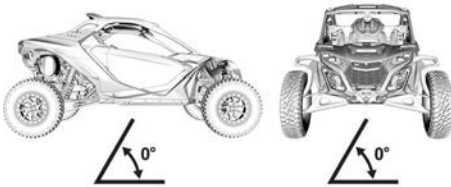

VOERTUIG OP EEN VLAKKE ONDERGROND

2. Selecteer de PARKEER-stand.
3. Start de motor en laat deze gedurende minstens 1 minuut stationair draaien.
4. Stop de motor.
5. Reinig de omgeving van de oliepeilplug van de DCT-tandwielkast.

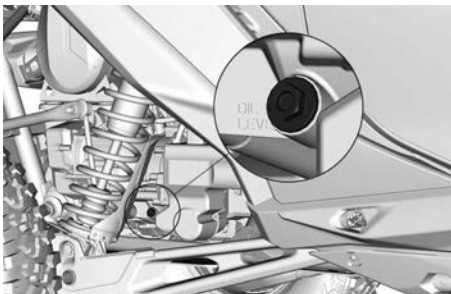

RECHTER ACHTERWIELKUIP

6. Verwijder de oliepeilplug en werp de O-ring weg.

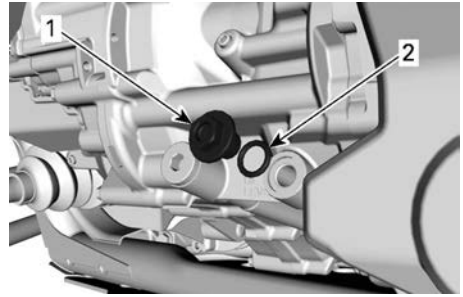

1. Oliepeilplug
2. O-ring (wegwerp)

7. Controleer het oliepeil. Dit moet zich aan de bovenkant van de buitenste schroefdraad van de oliepeilopening bevinden.

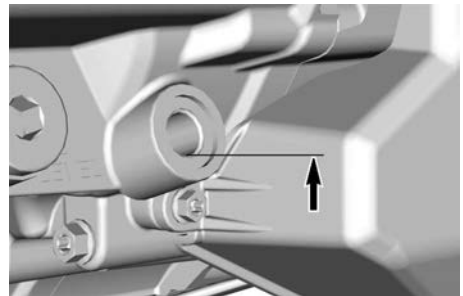

OLIEPEIL

8. Vul een spuit met de aanbevolen olie om het oliepeil aan te passen. Raadpleeg *Aanbevolen DCT-tandwielkastolie*.
9. Voeg olie toe via het gat tot deze het juiste peil bereikt.
10. Installeer de oliepeilplug met een **NIEUWE** O-ring en draai deze aan zoals gespecificeerd.

Aandraaimoment	
Oliepeilplug DCT-tandwielkast	$5 \pm 0,6 \text{ Nm}$ ($44 \pm 5 \text{ lbf-in}$)

11. Wis gemorste olie weg.

De DCT-versnellingsbakolie en het filter vervangen

1. Gebruik het voertuig enkele minuten om de DTC-olie op te warmen.
2. Zet het voertuig op een gelijkmatig oppervlak.

MERK OP

Om een goede vlakke aflezing te verkrijgen, moet het voertuig horizontaal staan in beide richtingen (in de breedte en de lengte). Een schuine voertuiguitlijning leidt tot een onjuiste aflezing van het peil van de DTC-tandwielkastolie en kan een invloed hebben op het gedrag van de tandwielkast.

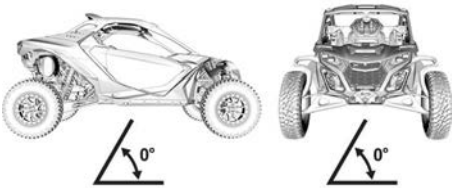

3. Schakel naar de PARKEER-stand en stop de motor.
4. Reinig aan de onderzijde van het voertuig het gebied rond beide afvoerpluggen.

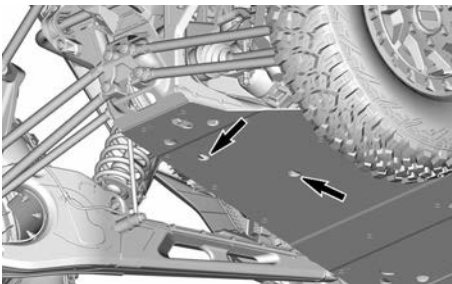

OPENINGEN VAN AFTAPPLUGGEN

5. Zet een opvangbak onder de aftappluggen van de tandwielkast.

6. Verwijder beide magnetische aftappluggen. Gooi de pakkingringen en de O-ring weg.
7. Verwijder metaaldeeltjes en residu van de magnetische aftappluggen.

MERK OP

De aanwezigheid van fijne schuurmiddelen is aanvaardbaar.

8. Verwijder de schroeven waarmee de hydraulische klep en het beschermdeksel van het oliefilter zijn vastgezet. Verwijder daarna het deksel.

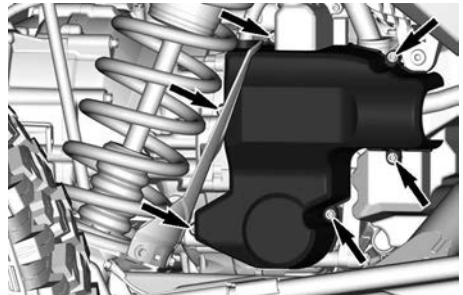

RECHTER ACHTERWIELKUIP

9. Reinig de omgeving van het oliefilterdeksel.
10. Snij de bevestigingsriem door en koppel de temperatuursensorconnector los.

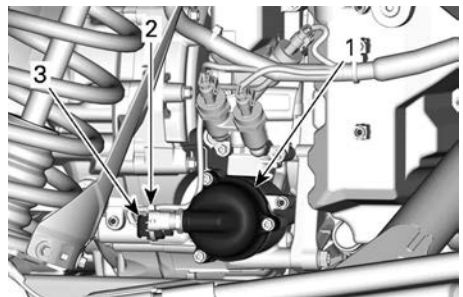

1. Oliefilterdeksel
2. Bevestiger
3. Connector temperatuursensor

11. Verwijder het filterdeksel en gooi de O-ring weg.

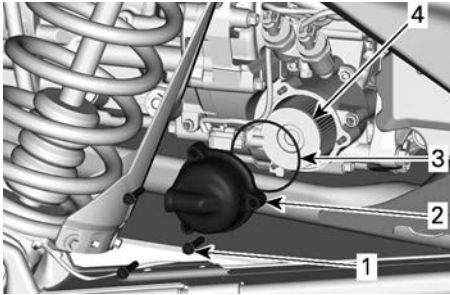

1. Schroeven van het oliefilterdeksel
2. Oliefilterdeksel
3. O-ring (wegwerpen)
4. Oliefilter

12. Controleer en reinig de gebieden rond de oliefilterinlaat en -uitlaat.

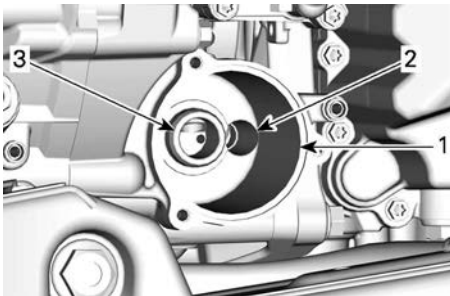

1. Oliefilterhuis
2. Olie-inlaatopening via schottenpomp
3. Olie-uitlaatopening

13. Verwijder de olieaftapplug van het deksel van de hydraulische klep. Werp de afdichtingsring weg.

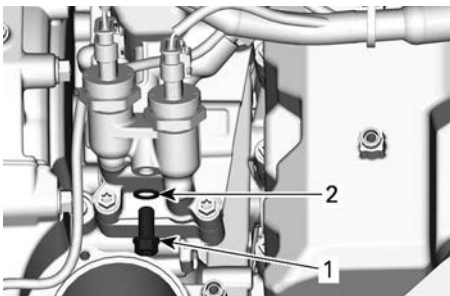

1. Olieaftapplug
2. Afdichtring (wegwerpen)



14. Laat de olie volledig uit het hydraulische huis lekken.
15. Installeer de aftapplug van het hydraulische huis met een nieuwe afdichting, en draai aan zoals gespecificeerd.

Aandraaimoment	
Aftapplug van het hydraulische huis	15 ± 2 Nm (133 ± 18 lbf-in)

16. Breng een dun laagje DCT-olie aan op de keerring van het nieuwe filter van de tandwielkast.

MERK OP

Het motoroliefilter en het oliefilter van de tandwielkast zijn vergelijkbaar. Verwar ze niet. Het motoroliefilter heeft een gesloten uiteinde, terwijl het oliefilter van de tandwielkast aan beide uiteinden open is. Op het oliefilter van de tandwielkast is "ALLEEN TANDWIELKAST" gemarkeerd.

Motoroliefilter	Oliefilter tandwielkast
 1. Gesloten uiteinde	 1. Open uiteinde (ontlast klep) 2. Indicatie "ALLEEN TANDWIELKAST"

17. Plaats het nieuwe oliefilter in de behuizing.
18. Breng een laag DCT-olie aan op een nieuwe O-ring en schuif deze op het oliefilterdeksel.

19. Plaats het filterdeksel en draai de schroeven volgens specificatie aan.

Aandraaimoment	
Schroeven filterdeksel	11 ± 1 Nm (97 ± 9 lbf-in)

20. Verwijder de temperatuursensor en bevestig de kabel aan het connectorhuis met een bevestigingsriem.

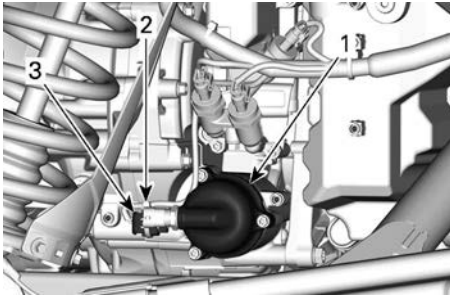

1. Oliefilterdeksel
2. Bevestiging
3. Connector temperatuursensor

21. Plaats een nieuwe O-ring en pakkingringen op de aftappluggen van de tandwielkast.

MERK OP
Een ontbrekende of beschadigde O-ring leidt tot interne lekkage van de tandwielkast en bijgevolg een storing in de DTC-oliedruk.

22. Breng beide aftappluggen van de tandwielkast aan en draai deze aan volgens de specificaties.

Aandraaimoment	
Aftappluggen versnellingsbak	30 ± 3 Nm (22 ± 2 lbf-ft)

23. Reinig vanaf de rechterkant van het voertuig het gebied rond de oliepeilplug van de DCT-tandwielkast.

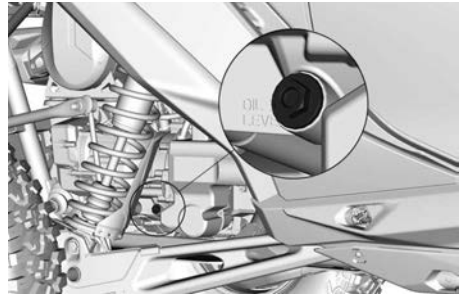

RECHTER ACHTERWIELKUIP

24. Verwijder de peilplug en de O-ring.

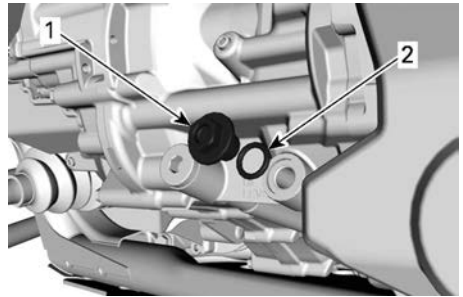

1. Oliepeilplug
2. O-ring

25. Verwijder vanaf de linkerkant van de motor de tandwielkastvulplug en gooi de pakkingring weg.

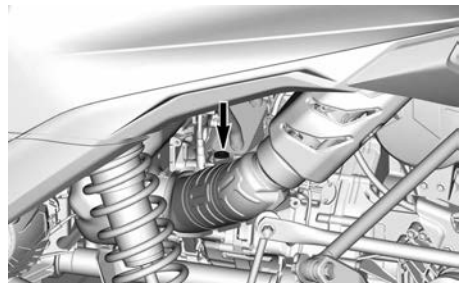

26. Vul een spuit met de aanbevolen DTC-olie. Raadpleeg Aanbevolen DCT-tandwielkastolie.

Hoeveelheid DCT-olie tandwielkast
3 tot 3,5 l (3,17 tot 3,7 qt (liq.,US))

27. Vul de olie bij via de vulplugopening tot het oliepeil de bovenkant van de buitenste schroefdraad van de oliepeilopening bereikt.

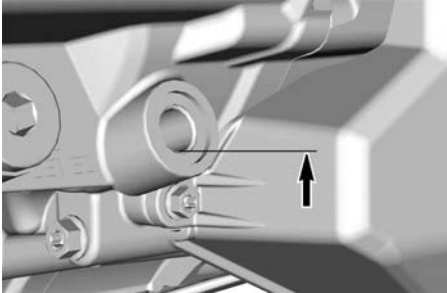

OLIEPEIL

28. Installeer de olieplug met een nieuwe pakkingring, en draai deze aan zoals gespecificeerd.

Aandraaimoment	
Olievulplug DCT-tandwiel kast	30 ± 3 Nm (22 ± 2 lbf-ft)

29. Installeer opnieuw de oliepeilplug en draai volgens specificatie aan.

MERK OP
Vervang de O-ring als deze broos of beschadigd is.

Aandraaimoment	
Oliepeilplug DCT-tandwiel kast	5 ± 0,6 Nm (44 ± 5 lbf-in)

30. Wis gemorste olie weg.

31. Start de motor en laat deze tenminste 1 minuut stationair draaien. Controleer daarna het DCT-oliepeil. Raadpleeg *DCT-oliepil tandwielkast controleren*.

32. Pas het peil eventueel aan.

33. Plaats het beschermdeskel van het filter van de hydraulische klep.

Aandraaimoment	
Schroeven van beschermdeskel van filter hydraulische klep	11 ± 1 Nm (97 ± 9 lbf-in)

34. Voer de gebruikte olie en het filter af volgens de plaatselijke milieuvoorschriften.

Loskoppelenheid

Aanbevolen olie loskoppelenheid.

MERK OP
Vul de loskoppelenheid niet met een ander type olie dan het aanbevolen type.

XPS aanbevolen olie loskoppelenheid.
5W40 synthetische gemengde olie

Als de aanbevolen XPS-motorolie niet beschikbaar is:

- Gebruik een synthetische SAE 4-taktmotorolie die voldoet aan de onderstaande specificaties van de smeermiddelindustrie of deze overschrijdt
- Controleer altijd of het API-label op de oliebus de aangegeven normen vermeldt.
- **API-onderhoudsclassificatie SN en JASO MA2**

De olie van de loskoppelenheid verversen

1. Zet het voertuig op een gelijkmatig oppervlak.
2. Schakel naar de PARKEER-stand en stop de motor.
3. Reinig de omgeving van de olieaftapplug.

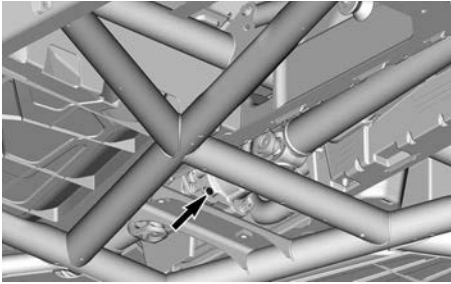

BESCHERMPLAAT VERWIJDERD VOOR GOEDE ZICHTBAARHEID

4. Zet een opvangbak onder het gebied van de aftappluggen van de loskoppeleenheid.
5. Verwijder de olieaftapplug.
6. Laat de olie volledig afvloeien.
7. Installeer de aftapplug en draai deze volgens specificatie aan.

Aandraaimoment	
Aftapplug van loskoppeleenheid	2,5 ± 0,5 Nm (22 ± 4 lbf-in)

8. Verwijder de vulplug.

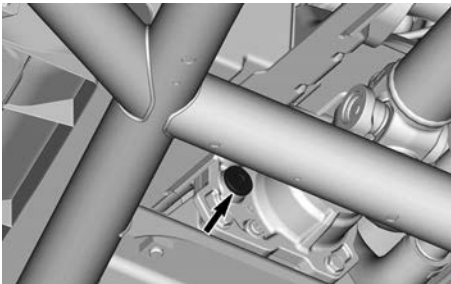

9. Vul een spuit met de aanbevolen olie. Raadpleeg *Aanbevolen olie loskoppeleenheid*.

Hoeveelheid olie loskoppeleenheid
65 ml (2,2 fl oz (US))

10. Installeer de vulplug en draai deze volgens specificatie aan.

Aandraaimoment	
Vulplug van loskoppeleenheid	16,5 ± 2,5 Nm (146 ± 22 lbf-in)

11. Installeer opnieuw de middelste beschermplaat,

VOORDIFFERENTIEEL

Aanbevolen olie voordifferentieel

De XPS-olie heeft een speciale samenstelling voor de smeringsvereisten van dit differentieeltype. BRP raadt stellig aan deze XPS-olie te gebruiken.

MERK OP
Gebruik bij de onderhoudswerkzaamheden geen andere oliesoorten.

XPS Aanbevolen olie voordifferentieel
75W90 synthetische versnellingsbakolie
Alternatief indien geen XPS-product beschikbaar is
75W90 (API GL-5) synthetische versnellingsbakolie

Oliepeil voordifferentieel controleren

1. Parkeer het voertuig op een vlak oppervlak.
2. Schakel naar de PARKEER-stand en stop de motor.
3. Reinig de omgeving van de oliepeilplug van het voordifferentieel.

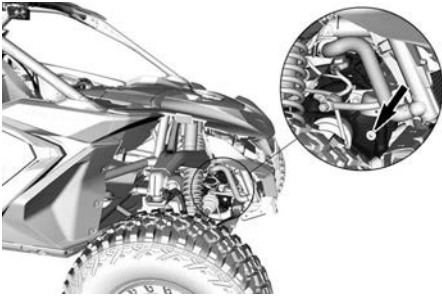

4. Verwijder de plug en de O-ring.

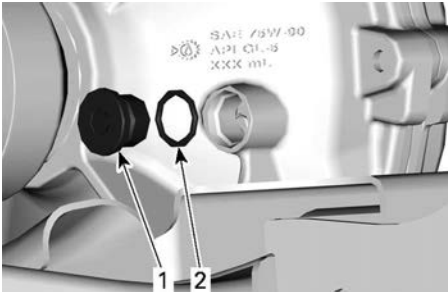

1. *Oliepeilplug*
2. *O-ring*

5. Controleer het oliepeil. Dit moet zich aan de bovenkant van de buitenste schroefdraad van de oliepeilopening bevinden.

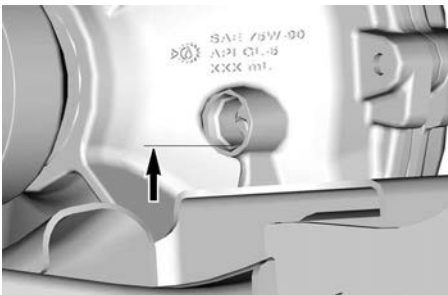

6. Vul een spuit met de aanbevolen olie van het voordifferentieel om het oliepeil aan te passen. Raadpleeg *Aanbevolen voordifferentieelolie*.
7. Voeg olie toe via het gat tot deze het juiste peil bereikt.
8. Inspecteer de O-ring van de oliepeilplug. Vervangen indien nodig

9. Installeer de oliepeilplug met de O-ring en draai deze aan zoals gespecificeerd.

Aandraaimoment	
Oliepeilplug voordifferentieel	16,5 ± 2,5 Nm (146 ± 22 lbf-in)

10. Wis gemorste olie weg.

Voordifferentieelolie vervangen

1. Zet het voertuig op een gelijkmatig oppervlak.
2. Schakel naar de PARKEER-stand en stop de motor.
3. Reinig de omgeving van de oliepeilplug.



4. Verwijder de oliepeilplug en de O-ring.

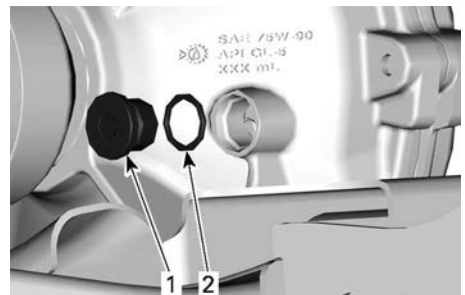

1. *Oliepeilplug*
2. *O-ring*

5. Reinig aan de onderzijde van het voertuig het gebied rond de afvoerplug.

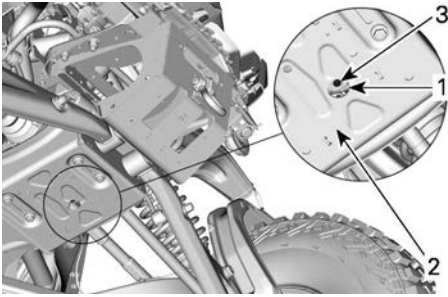

1. Toegangsgat
2. Beschermplaat
3. Afvoerplug

6. Plaats een opvangbak onder het voordifferentieel.
7. Reik via het gat in de beschermplaat naar de aftapplug. Verwijder daarna de aftapplug en de O-ring.
8. Inspecteer de O-ring van de aftapplug. Vervangen indien nodig
9. Installeer zodra alle olie is afgetapt uit het voordifferentieel de aftapplug met de O-ring. Aanhaken volgens de specificatie.

Aandraaimoment	
Aftapplug van voordifferentieel	2,5 ± 0,5 Nm (22 ± 4 lbf-in)

10. Vul het voordifferentieel via het oliepeilgat bij met de aanbevolen olie. Raadpleeg *Aanbevolen voordifferentieelolie*.
11. Controleer of het oliepeil de bovenkant van de buitenste schroefdraad van de oliepeilopening bereikt.
12. Inspecteer de O-ring van de oliepeilplug. Vervangen indien nodig
13. Installeer de oliepeilplug met de O-ring. Aanhaken volgens de specificatie.

Aandraaimoment	
Oliepeilplug voordifferentieel	16,5 ± 2,5 Nm (146 ± 22 lbf-in)

14. Wis gemorste olie weg.

ACHTERWIELAANDRIJVING

Aanbevolen eindoverbrengingsolie

De XPS-olie heeft een speciale samenstelling voor de smeringsvereisten van deze eindaandrijving.

BRP raadt stellig aan deze XPS-olie te gebruiken.

MERK OP

Gebruik bij de onderhoudswerkzaamheden geen andere oliesoorten.

XPS aanbevolen eindoverbrengingsolie
75W140 synthetische versnellingsbakolie
Als het XPS-product niet beschikbaar is
Gebruik een synthetische 75W140 versnellingsbakolie die voldoet aan de specificatie API GL-5.

Oliepeil eindoverbrenging achter controleren

1. Parkeer het voertuig op een vlak oppervlak.
2. Schakel naar de PARKEER-stand en stop de motor.
3. Reinig vanaf de linkerkant het gebied rond de oliepeilplug van de eindoverbrenging achter.



4. Verwijder de oliepeilplug en de O-ring van de achtereindoverbrenging.
5. Controleer het oliepeil. Het oliepeil moet ter hoogte van de onderrand van het oliepeilgat staan.
6. Vul een spuit met de aanbevolen olie om het oliepeil aan te passen. Raadpleeg *Aanbevolen eindoverbrengingsolie*.
7. Voeg via het oliepeilgat een kleine hoeveelheid olie toe tot deze de onderrand van het oliepeilgat bereikt.
8. Inspecteer de O-ring van de oliepeilplug. Vervangen indien nodig
9. Installeer de oliepeilplug met de O-ring en draai deze aan zoals gespecificeerd.

Aandraaimoment	
Oliepeilplug van de achtereind overbrenging	5 ± 0,6 Nm (44 ± 5 lbf-in)

Olie achterwielaandrijving vervangen

1. Parkeer het voertuig op een vlak oppervlak.
2. Schakel naar de PARKEER-stand en stop de motor.
3. Reinig vanaf de linkerkant het gebied rond de oliepeilplug van de eindoverbrenging achter.



OLIEPEILPLUG

4. Reinig aan de rechterzijde het gebied rond de magnetische aftapplug.

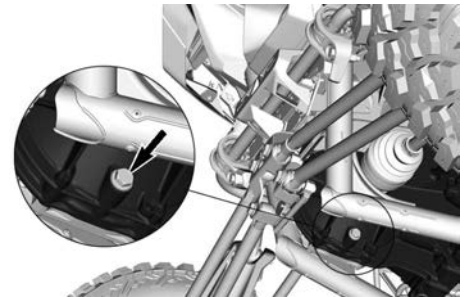

MAGNETISCHE AFTAPPLUG - BESCHERMPLAAT NIET AFGEBEELD

5. Zet een opvangbak onder het gebied van de magnetische aftapplug.
6. Verwijder de magnetische aftapplug en gooi de afdichtingsring weg.

OPMERKING:

Laat de olie volledig uit de eindoverbrenging vloeien

7. Verwijder de oliepeilplug en de O-ring van de eindoverbrenging.
8. Verwijder metaaldeeltjes en residu van de magnetische aftapplug.

OPMERKING:

De aanwezigheid van fijne deeltjes is aanvaardbaar.

9. Installeer de magnetische aftapplug met een nieuwe afdichting, en draai aan zoals gespecificeerd.

MERK OP

Een afdichtring mag nooit worden hergebruikt. Altijd vervangen door nieuwe.

OPMERKING:

Laat de olie volledig uit de eindoverbrenging vloeien voordat u de plug aanbrengt.

Aandraaimoment

Aftapplug eindoverbrenging achter	30 ± 3 Nm (22 ± 2 lbf-ft)
-----------------------------------	------------------------------

- Vul een spuit met de aanbevolen olie. Raadpleeg *Aanbevolen eindoverbrengingsolie*.
- Voeg olie toe via het gat tot deze ter hoogte van de onderrand van het oliepeilgat staat.
- Inspecteer de O-ring van de oliepeilplug. Vervangen indien nodig
- Installeer de oliepeilplug met de O-ring en draai deze aan zoals gespecificeerd.

Aandraaimoment

Oliepeilplug van de achtereind overbrenging	5 ± 0,6 Nm (44 ± 5 lbf-in)
---	-------------------------------

ACCU

Onderhoud van de batterij

MERK OP

Laad nooit een accu terwijl die in het voertuig is geïnstalleerd.

Deze voertuigen zijn uitgerust met een VRLA-accu (Valve Regulated Lead Acid). Dit is een onderhoudsvrij accutype, waaraan geen water moet worden toegevoegd om het elektrolyt-peil te regelen.

MERK OP

Verwijder nooit de afsluitdop van de accu.

Toegang tot de accu

U komt bij de accu via het onderhoudspaneel achter de bestuurdersstoel. Raadpleeg het hoofdstuk *Stoel verwijderen en installeren*.

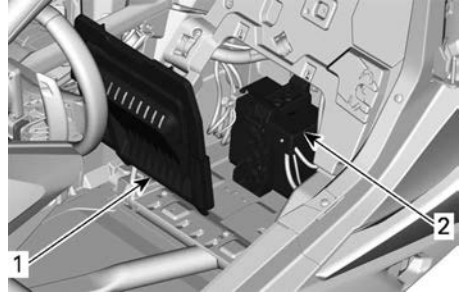

- Servicepaneel
- Accu

De accu verwijderen

- Verwijder de zeskantige kopschroef en de borgringen waarmee de zwarte kabel aan de negatieve (-) pool van de accu is bevestigd. Koppel de kabel daarna los.

MERK OP

Respecteer altijd deze volgorde voor de demontage. Koppel altijd eerst de ZWARTE (-) kabel los.

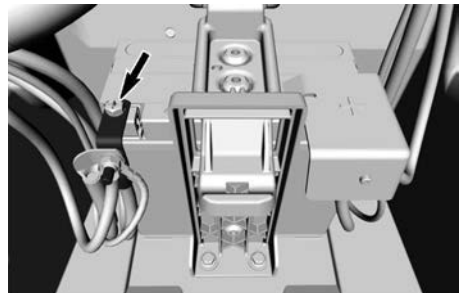

- Verwijder de twee zeskantige kopschroeven en platte afdichtringen

waarmee de accuhouder aan de onderkant van het accucompartiment is bevestigd.

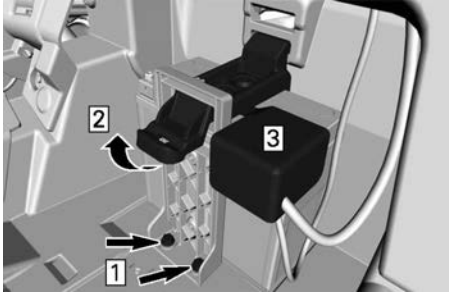

1. Verwijder de schroeven
2. Omhoog trekken
3. Verwijder dop
3. Trek de houder omhoog en verwijder deze.
4. Verwijder de kap van de positieve pool.
5. Verwijder de zeskantige kopschroef en de borgringen waarmee de rode kabel aan de positieve (+) pool van de accu is bevestigd. Koppel de kabel daarna los.

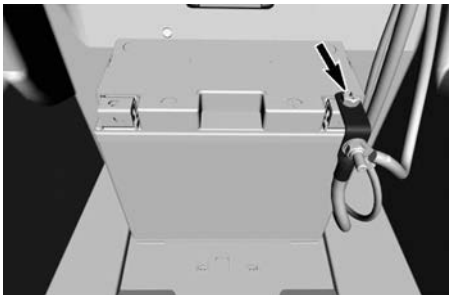

6. Verwijder de accu.

Accu reinigen

Reinig de accu, de behuizing en polen met een oplossing van natriumcarbonaat en water.

Verwijder roest van de accuklemmen en -polen met een harde stalen borstel. De accubehuizing moet worden schoongemaakt met een zachte

borstel en een natriumcarbonaat-oplossing.

De accu plaatsen

1. Plaats de accu in het vak.
2. Sluit de rode kabel aan op de positieve (+) pool van de accu met behulp van de zeskantige kopschroef en de borgringen. Aanhaken volgens de specificatie.

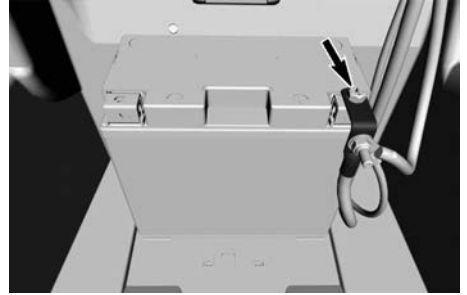

MERK OP

Respecteer altijd deze volgorde voor de montage. Sluit altijd eerst de RODE (+) kabel aan.

Aandraaimoment

Schroef van positieve pool	5,0 ± 0,5 Nm (44 ± 4 lbf-in)
----------------------------	---------------------------------

3. Plaats de beschermende dop over de positieve pool.
4. Plaats de accuhouder op de accu. Controleer of het bovengedeelte van de houder goed in de sleuf zit.

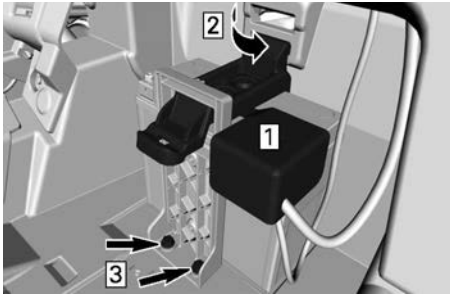

1. Plaats de kap van de positieve pool
 2. Zet de houder vast in het slot
 3. Installeer de schroeven en de ringen
5. Installeer de twee bevestigingschroeven en de platte afdichtringen van de accuhouder. Aanhaken volgens de specificatie.

Aandraaimoment	
Borgschroef van accuhouder	$5 \pm 1 \text{ Nm}$ ($44 \pm 4 \text{ lbf-in}$)

6. Sluit de zwarte kabel aan op de negatieve (-) pool van de accu met behulp van de zeskantige kop-schroef en de borgringen. Aanhaken volgens de specificatie.

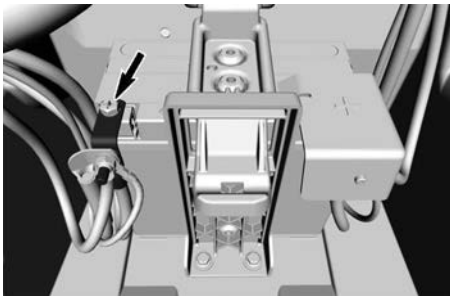

Aandraaimoment	
Schroef van negatieve pool	$5,0 \pm 0,5 \text{ Nm}$ ($44 \pm 4 \text{ lbf-in}$)

ZEKERINGEN

Zekering vervangen

Vervang een defecte zekering altijd door een zekering met hetzelfde vermogen.

MERK OP

Gebruik geen zekering met een hogere capaciteit om ernstige schade te vermijden.

1. Om de zekeringdoos te openen, verwijdert u de O-ringen die op beide vergrendelingen zijn gemonteerd.

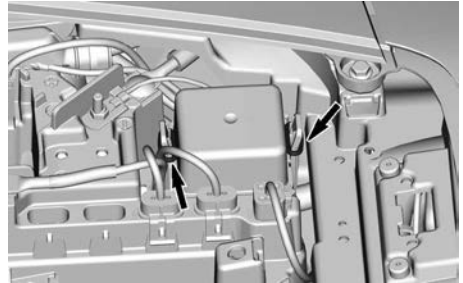

2. Duw beide lipjes tegen het deksel en trek het omhoog.

Locaties zekeringdoos en zekeringhouder

Voorste zekeringdoos

De voorste zekeringdoos bevindt zich onder het deksel van de zekeringdoos in het midden van het dashboard.

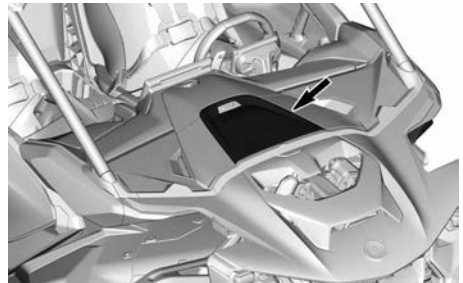

DEKSEL ZEKERINGDOOS VOORAAN

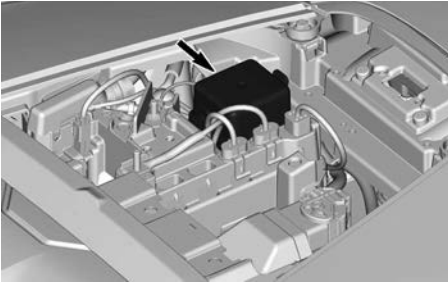

VORSTE ZEKERINGDOOS

Zekeringhouders

De zekeringhouders bevinden zich ook onder het deksel van de voorste zekeringdoos, langs de voorste zekeringdoos.

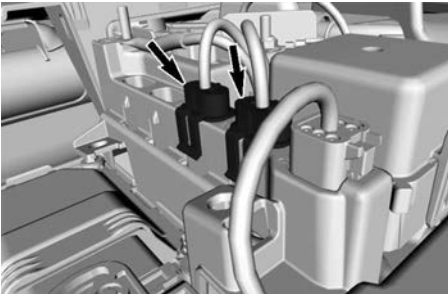

Zekerbare aansluitingen

Er zitten twee zekerbare aansluitingen op het voertuig. Een van deze aansluitingen bevindt zich in de buurt van de voorste zekeringdoos.

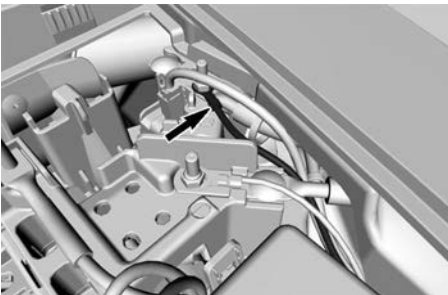

De andere bevindt zich onder de middenconsole.

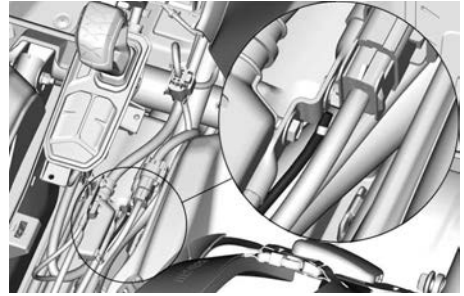

Als een zekerbare aansluiting zou kortsluiten, raadpleegt u uw *Can-Am Off-Road* dealer.

Achterste zekeringdozen

De achterste zekeringdozen bevinden zich op het deksel van de achterste baffle achter de bestuurdersstoel. Ze omvatte de motorzekeringdoos en de voertuigzekeringdoos.

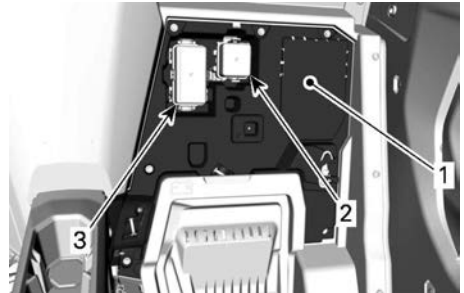

1. Achterschotpaneel
2. Zekeringdoos motor
3. Zekeringdoos voertuig

Beschrijvingen zekeringdoos en zekeringhouder

Voorste zekeringdoos

Voorste zekeringdoos		
Ne e.	BESCHRIJVING	VERMOMGEN
F7	Sensor en schakelaarlamp	10 A
F11	Koplamp	10 A

Voorste zekeringdoos		
Ne e.	BESCHRIJVING	VERMOGEN
F12	DC1-DC3	10 A
F14	Accu-aansluiting	20 A
F16	Achterlamp	10 A
F22	BCM SAS (indien aanwezig)	20 A
F23	BCM Smart Lock	20 A
R3	Relais accessoires	—
R4	Koplamprelais	—
R8	BRK-relais	—

Zekeringhouders

Zekeringhouders		
Ne e.	BESCHRIJVING	VERMOGEN
F2	DPS	40 A
F29	10,25" kleurendisplay met touchscreen (indien aanwezig)	20 A

Zekeringdoos achter - Voertuig

Zekeringdoos achter - Voertuig		
Ne e.	BESCHRIJVING	VERMOGEN
F4	Relais Speedo	10 A
F5	Spoel/SS1-SS2	10 A
F6	ECM	10 A

Zekeringdoos achter - Voertuig		
Ne e.	BESCHRIJVING	VERMOGEN
F8	Contactschakelaar/klok	10 A
F17	Intercooler motorturbo	25 A
F18	EVAP Lambda	10 A
F28	Brandstofpomp	10 A
F34	Hoofdreislamp	25 A
F35	Inj - Snelheidssensor - Zuurstofsensor	10 A
R1	Motorventilatorrelais	—
R2	Hoofdreislamp	—
R10	Relais intercoolerventilator 1 motorturbo	—

Zekeringdoos achter - Motor

Zekeringdoos achter - Motor		
Ne e.	BESCHRIJVING	VERMOGEN
F17	Ventilator 1 van intercooler motorturbo	25 A
F27	Tandwielkast t-ACT	25 A
F30	Tandwielkastventilator 1	15 A
F31	Tandwielkastventilator 2	15 A
F32	Intercoolerventilator 2	25 A

Zekeringdoos achter - Motor		
Ne e.	BESCHRIJVING	VERMOMGEN
R5	Tandwielkastventilatorrelais	—
R10	Relais intercoolerventilator 2 motorturbo	—

Zekerbare aansluitingen

Zekerbare aansluitingen		
Ne e.	BESCHRIJVING	VERMOMGEN
FL-1	Zekeringaansluiting 1	14 AWG
FL-2	Zekeringaansluiting 2	14 AWG

LICHTEN

Vervangen lamp

Voor dit voertuig hoeft de lamp niet te worden vervangen.

Deze is voorzien van lampen met LED's (Light Emitting Diode). Deze technologie is bewezen betrouwbaar.

Als een lamp om een of andere reden toch niet zou werken, laat deze dan controleren bij een erkende Can-Am Off-Road dealer, een reparatiewerkplaats of door persoon van uw keuze.

Koplamp richten

1. Verwijder de koplampafdekking.

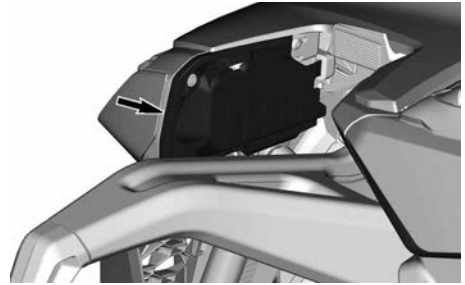

2. Draai aan de regelschroeven om de straalhoogte naar wens in te stellen. De richtschroef voor het licht bevindt zich onder de koplampmodule.

OPMERKING:

Stel de linker- en rechter koplampen gelijk af.

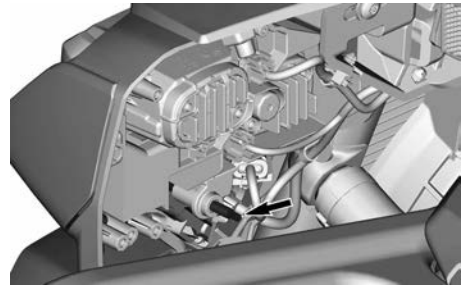

BOUGIES

Toegang tot de bougie

Voor toegang tot de bougies moet de intercooler worden verwijderd.

1. Koppel de twee connectoren van de intercoolerventilator los. Verwijder daarna de kabelboom van de ventilator uit de plastic haken.

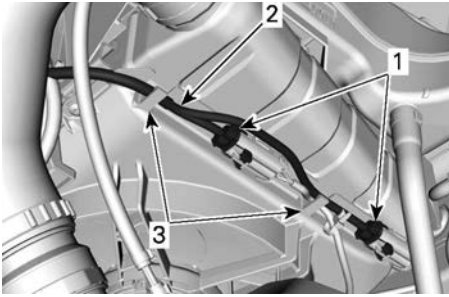

RECHTER ACHTERWIELKUIP

1. Connectors ventilator
 2. Kabelboom ventilator
 3. Plastic haken
2. Maak de slangklemmen op de linker en rechter intercoolerslangen los. Koppel vervolgens de slangen los van de intercooler.

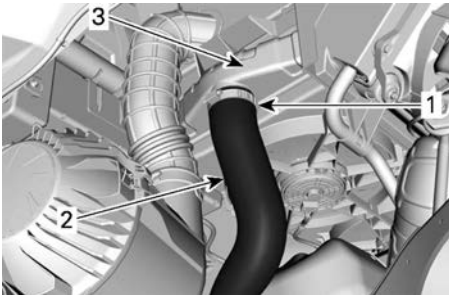

LINKER ACHTERWIELKUIP

1. Slangklem
2. Linker slang van de intercooler
3. Intercooler

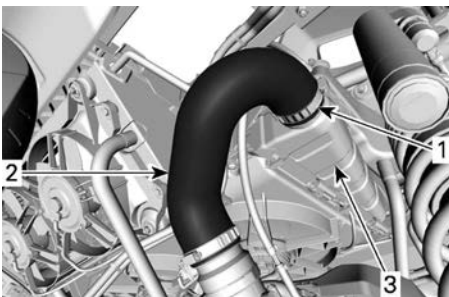

RECHTER ACHTERWIELKUIP

1. Slangklem
2. Rechter slang van de intercooler
3. Intercooler

3. Verwijder de plastic klinknagel aan de bovenkant van het luchtinlaatrooster.

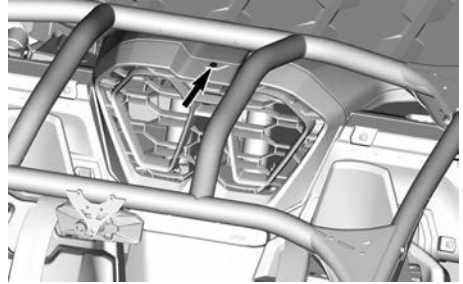

4. Trek het luchtinlaatrooster naar voren om het te verwijderen.

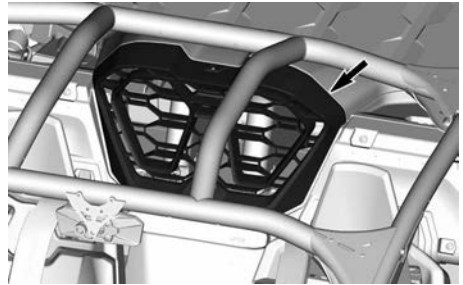

5. Verwijder de plastic klinknagels en schroeven waarmee de luchtinlaateenheid op het laadrek is bevestigd. Verwijder daarna de luchtinlaateenheid.

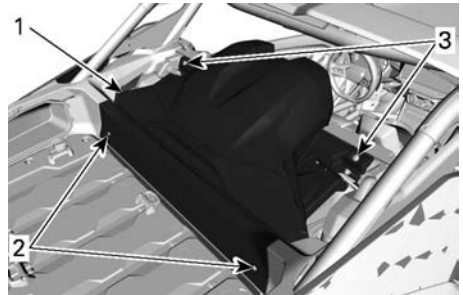

1. Luchtinlaateenheid
2. Plastic klinknagels
3. Schroeven

6. Verwijder de schroeven en platte afdichtingen van het laadrek. Verwijder daarna het laadrek.

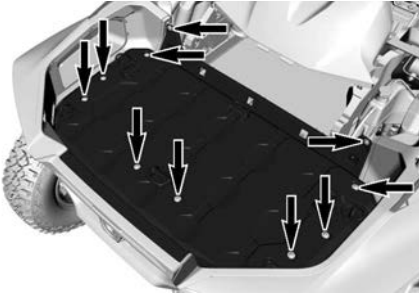

7. Verwijder de schroeven waarmee de akoestische baffles aan de intercoolersteun en het chassis zijn vastgezet. Verwijder daarna de baffle van elke zijde van de intercooler.

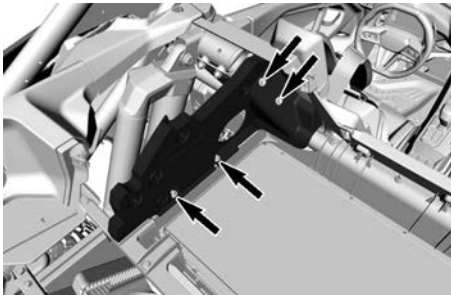

AKOESTISCHE BAFFLE - LINKS - TYPISCH

8. Verwijder de schroef en de platte afdichting waarmee het koelvloeistofreservoir aan de intercoolersteun is bevestigd. Beweeg deze vervolgens opzij.

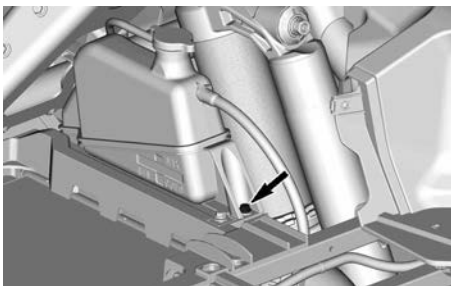

9. Koppel aan de linkerzijde de luchtfilterinlaatslang los van de zijbaffle.

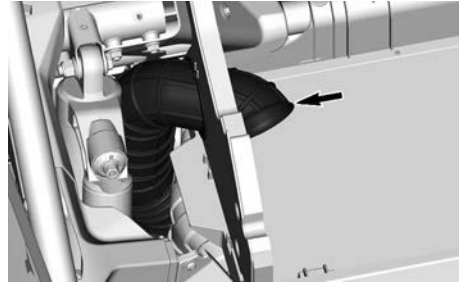

10. Verwijder de schroeven van de intercoolersteun. Verwijder daarna de intercooler.

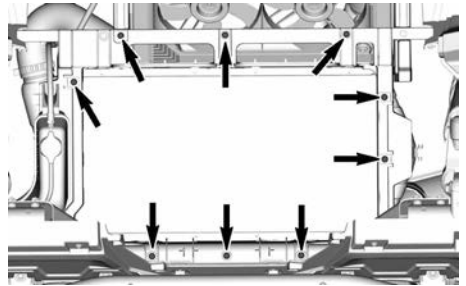

De bougies zijn nu toegankelijk.

Let op het volgende bij het opnieuw installeren van de bovenvermelde onderdelen:

Aandraaimomenten	
Slangklemmen intercooler	$6 \pm 0,5 \text{ Nm}$ ($53 \pm 4 \text{ lbf-in}$)
Schroeven luchtinlaatopening	$2,5 \pm 0,5 \text{ Nm}$ ($22 \pm 4 \text{ lbf-in}$)
Schroeven laadrek	$3,5 \pm 0,5 \text{ Nm}$ ($31 \pm 4 \text{ lbf-in}$)
Schroeven akoestische baffle (in chassis)	$8 \pm 1 \text{ Nm}$ ($71 \pm 9 \text{ lbf-in}$)
Schroeven akoestische baffle (in	$5,5 \pm 0,5 \text{ Nm}$ ($49 \pm 4 \text{ lbf-in}$)

Aandraaimomenten	
intercooler steun)	
Schroef koelvloeistofreervoir	4,5 ± 0,5 Nm (40 ± 4 lbf-in)
Luchtinvoers langklem	6 ± 0,5 Nm (53 ± 4 lbf-in)
Schroeven intercooler steun	8 ± 1 Nm (71 ± 9 lbf-in)

Bougie verwijderen

1. Maak de connector van de bobine los.
2. Verwijder de schroef van de ontstekingsspoel.

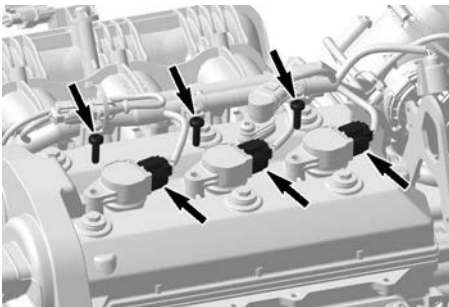

3. Verwijder de ontstekingsspoelen met pakkingen van de bougie door de spoel heen en weer te draaien bij het omhoog trekken.

MERK OP

Morrel niet met gereedschap aan de ontstekingsspoel.

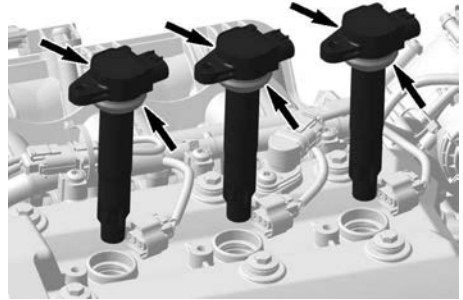

4. Neem het aanhaalmoment op de bougie weg met een bougiesleutel.

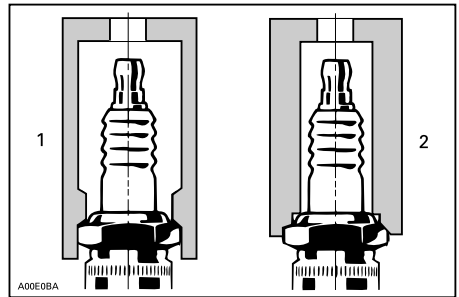

1. Goedgekeurde sleutel
2. Ongeschikte sleutel

5. Maak de opening van de bougie met perslucht schoon.
6. Verwijder de bougie.
7. Gebruik de ontstekingsspoel als trekker om ze uit de opening te halen.

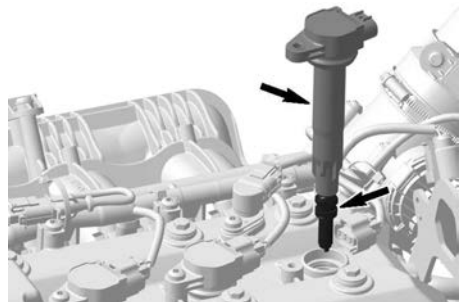

Bougie inspecteren

1. Controleer met een voelmaat de gespecificeerde elektrodenafstand.

Bougie	
Fabrikant en type	NGK SILMAR9F7
Elektrodenafstand	0,6 - 0,7 mm (0,024 - 0,028 in)

Analyse van bougie

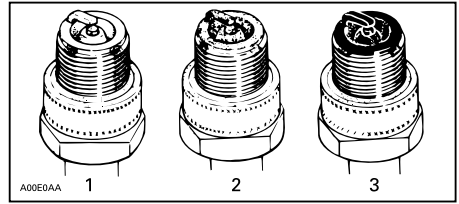

TYPISCH

1. Oververhit (lichtgrijs, wit)
2. Normaal (lichtbruin, bruin)
3. Vuil (zwart, nat of droog, donkere afzettingen, grijs, gesmolten coating)

De plugzijde geeft de conditie van de motor, de bedrijfstoestand, de rijmethode en het brandstofmengsel aan. Daarom is het raadzaam om de bougie op de voorgeschreven intervallen te controleren, door de plugzijde te onderzoeken (dit is het deel van de plug dat in de verbrandingskamer steekt).

Bougie installeren

1. Controleer vóór de installatie of de contactoppervlakken van de cilinderkop en bougie niet vuil zijn.
2. Schroef met de hand de bougie in de cilinderkop, en haal ze aan met een momentsleutel en een passende dopsleutel.

Aandraaimoment	
Ontstekingsbougie	14 ± 1 N·m (124 ± 9 lbf·in)

3. Plaats de ontstekingsspoel en sluit de connector aan.

Aandraaimoment	
Schroef ontstekingsspoel	9 ± 1 N·m (80 ± 9 lbf·in)

MERK OP

Vervang de bougie de waarden buiten de specificatie liggen.

Problemen met een vuile bougie oplossen

1. Een vuile bougie wordt aangegeven door een onregelmatige werking of overslaan van de motor, een lager motortoerental door overslaan van de motor, lagere prestaties en een hoger brandstofverbruik.
2. Andere mogelijke oorzaken zijn: gebruik van een verkeerde of slechte brandstof, een defect ontstekingsstelsel, een verkeerde elektrodenafstand van de bougie, compressieverlies of binnendringen van smeerolie in de verbrandingskamer.
3. De plugzijde van een vuile bougie heeft een natte of droge zwarte koolstofafzetting. Dergelijke lagen vormen een geleidende verbinding tussen de middelste elektrode en de massa-elektrode.

AANDRIJFASBALGEN

Aandrijfascbalg inspecteren

1. Inspecteer visueel de staat van de aandrijfascbalg.
2. Controleer balgen op barsten, scheuren, vetlekken enz.
3. Vervang de beschadigde balgen indien nodig.

WIELLAGER

Wielagers inspecteren

1. Hef het voertuig op en ondersteun het.
2. Duw en trek aan de bovenrand van het wiel om de speling te voelen.



3. Raadpleeg een erkende Can-Am Off-Road dealer, reparatieplaats of persoon van uw keuze in geval van abnormale speling.

VELGEN EN BANDEN

Wiel verwijderen

1. Draai de moeren los en ondersteun het voertuig.
2. Verwijder de wielmoeren en verwijder dan het wiel.

Wiel monteren

1. Zorg dat de wielbouten vrij zijn van vuil en metalen spaanders.

⚠ WAARSCHUWING

Gebruik geen smeermiddel op de bouten of wielmoerschroefdraden voor het aandraaien.

2. Til het wiel op de bouten.
3. Monteer de wielmoeren en draai ze met de hand aan tot ze vast zitten.

MERK OP

Gebruik altijd de wielmoeren die voor dat type wiel zijn aanbevolen. Het gebruik van andere wielmoeren kan schade aan de velgen of tappen veroorzaken.

4. Span de moeren aan tot het opgegeven aandraaimoment, in de hieronder opgegeven volgorde.

Aandraaimoment

Wielmoeren	120 ± 5Nm (88,5 ± 4 lbf-ft)
------------	--------------------------------



Bandenspanning

⚠ WAARSCHUWING

De bandenspanning heeft een grote invloed op de besturing en stabiliteit van het voertuig.

Bij onvoldoende druk kunnen de banden leeglopen en op de velg gaan lopen.

Bij overdruk kan de band springen. Houd u altijd aan de aanbevolen bandenspanning.

Regel de bandenspanning **NOOIT** lager dan het minimum. Anders kan de band loskomen van de velg.

Controleer de druk wanneer de banden **koud** zijn voordat u het voertuig gaat gebruiken. De bandendruk verschilt naargelang de temperatuur en de hoogte. Controleer de bandenspanning opnieuw wanneer een van deze factoren verandert.

Zie het *label Bandenspanning en maximale belasting* op het voertuig voor de juiste spanning.

OPMERKING:

Hoewel de banden speciaal zijn ontworpen voor offroadtoepassingen, kan een lekke band nog steeds voorkomen. Daarom wordt aangeraden een bandenspanningsmeter, bandenpomp en een reparatieset mee te nemen.

Banden inspecteren

1. Controleer de banden op beschadigingen en slijtage.
2. Vervang deze zo nodig.

Vervanging banden

De banden moeten worden vervangen door een erkende Can-Am Off-Road dealer, reparatieplaats of persoon van uw keuze.

⚠ WAARSCHUWING

Vervang de banden alleen door banden van hetzelfde type en bandenmaat als de originele banden.

Let erop dat u banden met een unidirectioneel profiel in de juiste draairichting monteert.

De banden moeten worden vervangen worden door een ervaren persoon, in overeenstemming met de normen en het gereedschap gebruikt in de sector.

Banden plaatsen op Beadlockwielen

1. Plaats de band op het wiel:
 1. Aan de andere kant van de beadlock brengt u het smeermiddel voor het plaatsen van de band aan op de hiel van de band en het wiel om ervoor te zorgen dat de band goed zal zitten wanneer deze opgepompt wordt. Plaats de binnenste hiel over het wiel.
 2. Plaats de buitenste hiel van de band in de schouder van de binnenste ring van de beadlock en centreer de band.

MERK OP

Het verschil tussen de kleinste en de grootste opening mag niet groter zijn dan 3 mm (1/8 in).



1. Buitenste hiel band
2. Schouder binnenste beadlocking

- Plaats alle beadlockschroeven. Begin alle schroeven met de hand aan te draaien, om ervoor te zorgen dat de schroeven vlot ingeschroefd kunnen worden en niet tegenwringen.
- Draai de beadlockschroeven aan volgens deze specificaties en in deze volgorde:

OPMERKING:

Om te zorgen voor een gelijkmatige druk op de beadlockklemring, draait u de schroeven **een paar draaien per keer aan**.

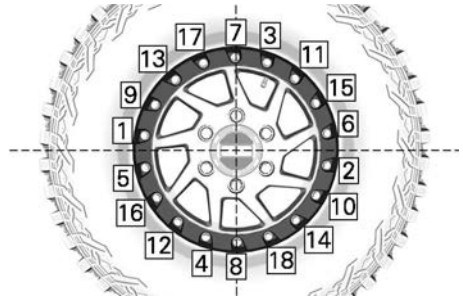

TYPISCH - AANDRAAIVOLGORDE

- Controleer op dit moment dat de band nog steeds gecentreerd zit op het wiel. Verplaats de band indien nodig.
- Draai de beadlockschroeven de **derde** keer vast in dezelfde volgorde:

Aandraaimoment	
Beadlock schroeven (EERSTE TORSIE)	$4 \pm 1 \text{ Nm}$ ($35 \pm 9 \text{ lbf-in}$)

Aandraaimoment	
Beadlock schroeven (DERDE TORSIE)	$29 \pm 1 \text{ Nm}$ ($21 \pm 1 \text{ lbf-ft}$)



TYPISCH - AANDRAAIVOLGORDE

Aandraaimoment	
Beadlock schroeven (TWEEDE TORSIE)	$14 \pm 1 \text{ Nm}$ ($124 \pm 9 \text{ lbf-in}$)

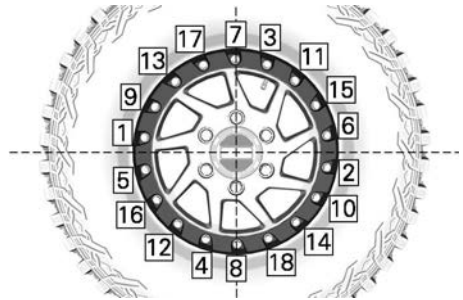

TYPISCH - AANDRAAIVOLGORDE

OPMERKING:

De beadlockklemring moet de binnenste beadlockring raken. De beadlockklemring kan wat doorbuigen om bij de hiel van de band te passen. DIT IS NORMAAL.

- Meet de opening tussen de band en de beadlockklemring. Deze moet rondom de ring overal even groot zijn.

MERK OP

Het verschil tussen de kleinste en de grootste opening mag niet groter zijn dan 3 mm (1/8 in).

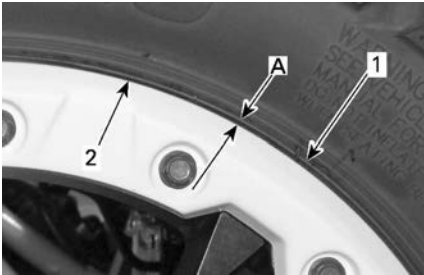

1. Band

2. Rand beadlockklemring

1. Gelijke afstand rond de hele beadlockklemring

7. Ga als volgt te werk als de opening niet aanvaardbaar is:

1. Maak alle schroeven los.
2. Controleer de positie van de band op het wiel en verplaats deze indien nodig.
3. Start de aandraai volgorde opnieuw zoals hierboven aangegeven.

8. Draai de beadlocks Schroeven de **laatste** keer vast in de aangegeven volgorde:

Aandraaimoment	
Beadlock schroeven (LAATSTE TORSIE)	29 ± 1 Nm (21 ± 1 lbf-ft)



TYPISCH - LAATSTE AANDRAAI VOLGORDE

9. Pomp de band op om de binnenste ring op het wiel vast te zetten. Pas steeds veilige praktijken toe, zoals een veiligheidskooi voor banden.

WAARSCHUWING

Overschrijd nooit de aanbevolen maximumdruk voor het plaatsen van banden.

VERING

Ophanging inspecteren

Raadpleeg een erkende Can-Am Off-Road dealer, herstell werkplaats of iemand naar keuze wanneer u problemen tegenkomt.

Schokdempers

1. Controleer de schokdemper op lekkage, slijtage door bruuske bewegingen en andere beschadigingen.
2. Controleer of de bevestigingen nog goed vastzitten.

Aandraaimoment	
M14-bout	140 ± 10 Nm (103 ± 7lbf-ft)

Ophangingsarmen voor

1. Controleer de ophangingsarmen op barsten, krombuiging of andere schade.

- Haal de draagarmbouten opnieuw aan volgens de specificaties bij rijkhoogte.

MERK OP

Om beschadiging van de ophangingsbussen te voorkomen, mag u het voertuig nooit van de grond heffen om de draagarmbevestigingen opnieuw aan te halen. Om een optimale spankracht te verzekeren, moet u, indien mogelijk, altijd het aandraaimoment via de boutkop toepassen en niet met behulp van de moer.

Aandraaimoment

Bovenste wieldraa garmbouten	185 ± 5 Nm (136 ± 4 lbf-ft)
Voorste bouten onderste wieldraa garm	185 ± 5 Nm (136 ± 4 lbf-ft)
Achterste bouten onderste wieldraa garm	240 ± 5 Nm (177 ± 4 lbf-ft)

Ophangingsarmen achter

- Controleer de wieldraagarmen op vervorming, barsten of krombuiging.
- Haal de draagarmen opnieuw aan volgens de specificaties.

MERK OP

De ophangarmen moeten worden aangehaald op de kop van de M14-bout en niet op de moer (indien mogelijk) om een optimale spankracht te garanderen.

Aandraaimoment

Alle M14-bouten	170 ± 20 Nm (125 ± 157 lbf-ft)
-----------------	-----------------------------------

Stabilisatorstang

- Controleer de stabilisatorstang op barsten, verbuiging of andere beschadigingen.

Ophanging smeren

Stabilisatorstang

- Smeer de stabilisatorstangen met het volgende product.

Synthetisch XPS-vet voor wielophangingen

Plaatsen smeefittingen stabilisatorstangen

Er zit ook een smeefitting op de busen van elke stabilisatiestang achteraan.

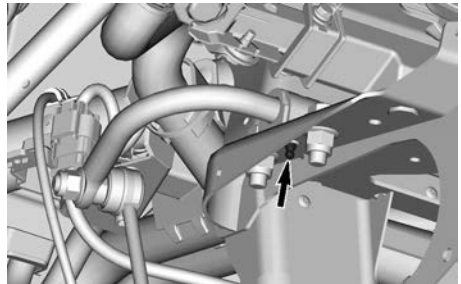

RECHTERKANT VOOR GETOOND- ACHTER DE RADIATOR VOOR

Er zit ook een smeefitting op de busen van elke stabilisatiestang achteraan.

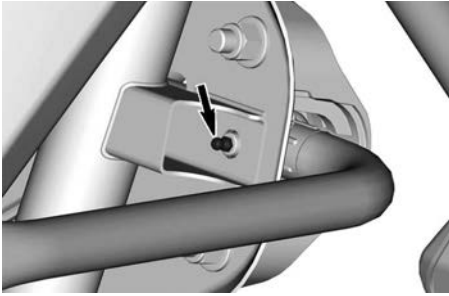

ACHTERSTE STABILISATIESTANG - LIN-
KERKANT - TYPISCH

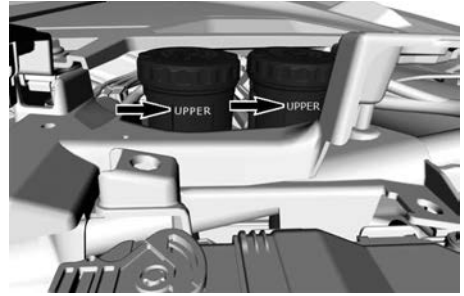

REMVLOEISTOFRESERVOIRS - VIA
PASSAGIERSZIJDE

REMMEN

Het remvloeistofpeil controleren

1. Zet het voertuig op een gelijkmatig oppervlak.
2. Verwijder het deksel van de zekeringdoos.
3. Verwijder het onderhoudsdeksel aan de voorkant.

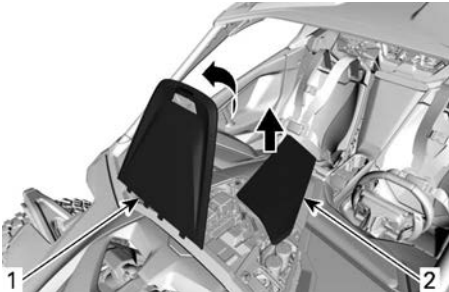

1. Deksel van de zekeringdoos
2. Onderhoudsdeksel aan de voorkant

4. Controleer het remvloeistofpeil met de markeringen op de remvloeistofreservoirs. Het juiste peil moet tussen de ONDERSTE en BOVENSTE lijn liggen.

OPMERKING:

Een laag vloeistofpeil kan wijzen op lekkage of versleten remblokken.

Remvloeistof toevoegen

1. Reinig de vuldop voordat u deze verwijdert.
2. Vul zoveel vloeistof bij als nodig. **Nooit te veel bijvullen.**
3. Sluit de vuldop en draai de schroeven volgens specificatie aan.

MERK OP

Zorg ervoor dat de ring van de vuldop naar binnen is gedruwd voor u de dop van op het remvloeistofreservoir sluit.

Zorg ervoor dat de ring van de vuldop naar binnen is gedruwd voor u de dop van op het remvloeistofreservoir sluit.

Aandraaimoment	
Vuldopschroeven	0,75 ± 0,2 Nm (6,6 ± 1,8 lbf-in)

Aanbevolen remvloeistof

Gebruik altijd remvloeistof die voldoet aan de specificatie DOT 4.

MERK OP

Om ernstige schade aan het remsysteem te voorkomen, mag u geen andere vloeistoffen dan de aanbevolen middelen gebruiken en nooit verschillende vloeistoffen mengen bij het bijvullen. Gebruik geen remvloeistof uit een oude of reeds geopende bus.

Inspectie rem

Laat de remmen controleren, onderhouden en repareren bij een erkende Can-Am-dealer, reparatiebedrijf of door een persoon van uw keuze.

Controleer echter het volgende tussen bezoeken aan uw dealer:

- Remvloeistofpeil
- Vloeistoflekkage van het remsysteem
- Slijtage remblok
- Reinheid van de remmen

⚠ WAARSCHUWING

Laat het verversen van de remvloeistof en alle onderhoud en reparaties aan het remsysteem uitvoeren door een erkende Can-Am dealer.

VEILIGHEIDSGORDELS

Veiligheidsgordel reinigen

1. Reing de riemen met een spons met zachte zeep en water, om het vuil van de veiligheidsgordels te verwijderen.

⚠ WAARSCHUWING

Gebruik geen hoge druk om de veiligheidsgordels te reinigen. Indien u een hoge druk spuit gebruikt kan dit de componenten beschadigen.

MERK OP

Gebruik geen bleekmiddel, verf of reinigingsmiddelen.

KOOI

Bevestiging van de kooi aandraaien

Er moet regelmatig worden gecontroleerd of de bevestiging van de kooi vastzit.

1. Draai de bevestigingen voor aan volgens specificatie.

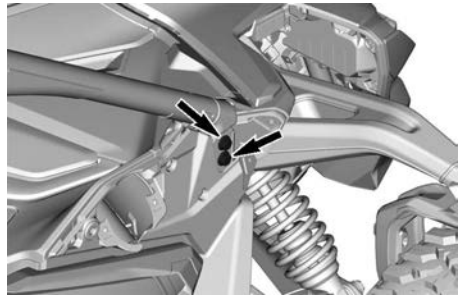

VOORSTE BEVESTIGINGEN - TYPISCH

Aandraaimoment

Schroeven M12 x 60	110 ± 10 Nm (81 ± 7 lbf-ft)
-----------------------	--------------------------------

2. Draai de laterale bevestigingen voor aan volgens specificatie.

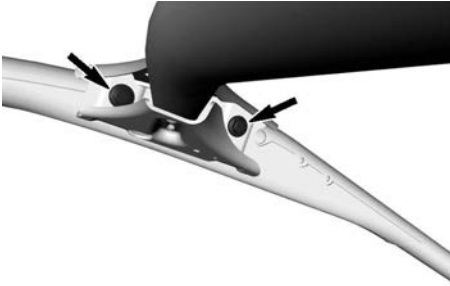

VOORSTE ZIJBEVESTIGINGEN - TYPISCH

Aandraaimoment	
Schroeven M12 x 30	110 ± 10 Nm (81 ± 7 lbf-ft)

3. Draai de laterale bevestigingen achter aan volgens specificatie.

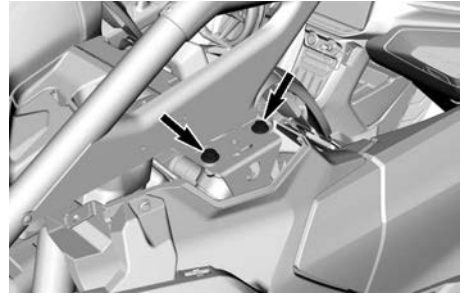

ACHTERSTE BEVESTIGINGEN - TYPISCH

Aandraaimoment	
Schroeven M12 x 30	110 ± 10 Nm (81 ± 7 lbf-ft)

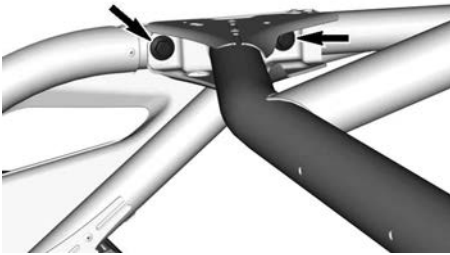

ACHTERSTE ZIJBEVESTIGINGEN - TYPISCH

Aandraaimoment	
Schroeven M12 x 30	110 ± 10 Nm (81 ± 7 lbf-ft)

4. Draai de bevestigingen achter aan volgens specificatie.

VERZORGING VAN HET VOERTUIG

Reiniging en bescherming voertuig

MERK OP

Wanneer u een hogedrukreiniger gebruikt voor het schoonmaken van het voertuig, maak dan voorzichtig schoon rond de stoelen, elektrische onderdelen en stickers.

Houd de spuitmond ook op een goede afstand van het oppervlak dat wordt gewassen.

Besteed aandacht aan plaatsen waar zout water, modder of vuil zich kan ophopen en mogelijk kan leiden tot:

- Brand
- Slijtage
- Hinder
- Corrosie.

Deze niet-exhaustieve lijst omvat het volgende:

- Rond het uitlaatsysteem en tussen de knalpot en het knalpotdeksel
- Onder en rond de brandstoftank
- Radiator
- Schokdempers
- Rond het voor- en achterdifferentieel
- Rond en onder de motor en de tandwielkast
- Binnenkant wielen
- Op de beschermingsplaten.

WAARSCHUWING

Vuilophoping kan leiden tot een voertuigbrand wanneer het uitlaatsysteem heet is en het vuil is opgedroogd.

In sommige gevallen kan dat leiden tot ernstige materiële schade, verwondingen of zelfs de dood.

Reinig vaak en regelmatig de omgeving van het uitlaatsysteem wanneer u in moeras, veen, hooi of dode bladeren rijdt.

In andere situaties reinigen volgens de eisen van het onderhoudsschema.

Als u uw voertuig in een zoutwater- of modderomgeving heeft gebruikt moet u het afspoelen met zoet water om het voertuig en al zijn onderdelen in goede staat te houden na elke bedrijfsdag.

Beschadigingen aan gelakte onderdelen moeten zorgvuldig worden bijgewerkt met verf om roest te voorkomen.

Was de carrosserie indien nodig met warm zeepsop (gebruik enkel een mild schoonmaakmiddel). Breng een niet-schurende was aan.

MERK OP

Reinig kunststofonderdelen nooit met agressieve schoonmaakmiddelen, ontvetters, verfverdunder, aceton e.d.

Bescherm het voertuig met een hoes om stofophoping tijdens de opslag te voorkomen.

MERK OP

Het voertuig moet op een koele, droge plek worden opgeslagen en met een ondoorzichtig zeil worden afgedekt. Hierdoor worden de plastic onderdelen en de lak van de sneeuwscooter beschermd tegen zonlicht en vuil en worden stofophopingen voorkomen.

OPSLAG EN VOORBEREIDING OP HET RIJSEIZOEN

Als u het voertuig langer dan 4 maanden niet gebruikt, is een correcte opslag noodzakelijk.

Als het voertuig langer dan 21 dagen niet wordt gebruikt, ontkoppel dan de ZWARTE (-) accukabel.

Het gebruik van een druppellader met een lage stroomsterkte wordt aangeraden om de accu volledig opgeladen te houden.

Nadat uw voertuig langere tijd was opgeborgen, is een voorbereiding vereist.

Neem contact op met een erkende Can-Am Off-Road dealer, reparatiebedrijf of iemand anders van uw keuze voor het correct voorbereiden van uw voertuig.

Onthoud tijdens het lezen van deze gebruikershandleiding, dat:



WAARSCHUWING

Duidt op een mogelijk gevaar dat, als het niet wordt vermeden, kan leiden tot ernstige of dodelijke verwondingen.

Deze pagina is bewust leeg
gelaten

TECHNISCHE INFORMATIE

VOERTUIGIDENTIFICATIE

De voornaamste onderdelen van het voertuig (de motor en het chassis) zijn identificeerbaar aan de hand van verschillende serienummers. Soms kunt u deze nummers nodig hebben voor de garantie of om uw voertuig te laten opsporen bij verlies.

Deze nummers worden ook vereist door de erkende Can-Am Off-Road dealer om garantieclaims correct af te handelen.

We raden u stellig aan om alle serienummers van uw voertuig te noteren en deze door te geven aan uw verzekeraar.

Voertuigidentificatienummer

Het VIN-label bevindt zich op het paneel onder het handschoenvak.

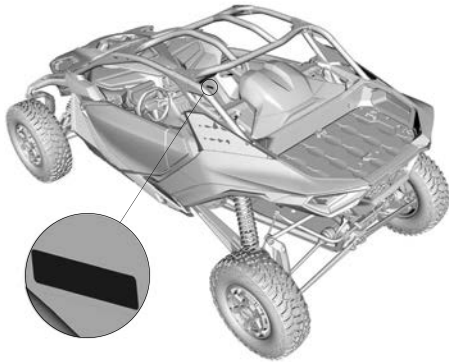

Het voertuig is tevens uitgerust met een gegraveerde VIN op het chassis. Dit bevindt zich op het voorste stuk van het chassis rechtsonder, vlak onder het voordifferentieel.

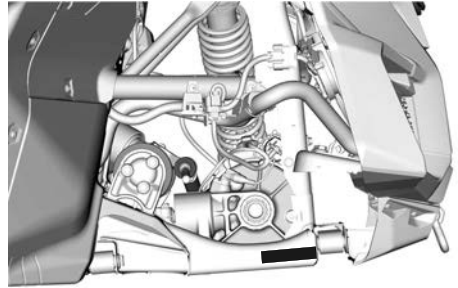

Motoridentificatienummer

De serienummerplaat van de motor bevindt zich aan de rechterkant van de motor, dicht bij motoroliefilterhuis.

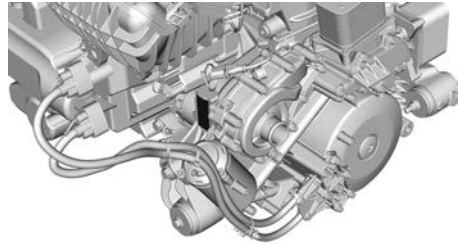

Transmissie-identificatienummer

De plaat van het transmissie-identificatienummer bevindt zich aan de linkerkant van de tandwielkast, dicht bij de eindoverbrenging.

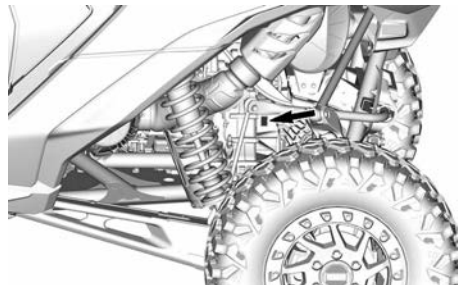



NRMM-modellen	
 Bombardier Recreational Products Inc. 565 de la Montagne, Valcourt, QC Canada, J0E 2L0	TYPE: SIS Vervaardigd in Mexico BRP-Rotax GmbH Co. KG Rotaxstrasse 11 Gunskirchen, A-4623, Oostenrijk

Alle andere modellen	
 Bombardier Recreational Products Inc. 565 de la Montagne, Valcourt, QC Canada, J0E 2L0	TYPE: ATV / ATV CAN / CES-002 / NME-002 Vervaardigd in Mexico / Made in Mexico

CONFORMITEITSLABELS

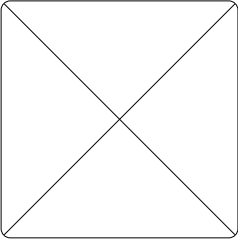
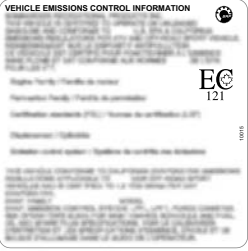
Informatie over de beperking van de uitlaatgassen

NRMM	CARB	Overige modellen
		

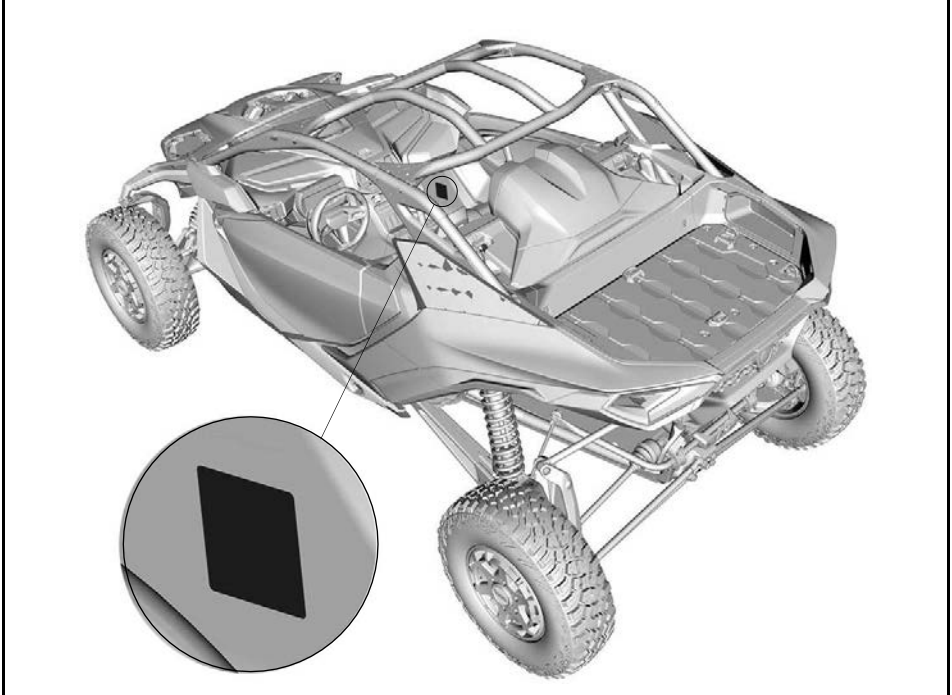

ANSI/ROHVA label

BRP certificeert dat deze ROV conform is aan de Amerikaanse nationale norm voor recreatieve terreinvoertuigen, norm ANSI / ROHVA 1 - 2016.

BRP certifie que ce véhicule récréatif hors-route est conforme à la norme "American National Standard for Recreational Off-Highway Vehicles", ANSI / ROHVA 1 - 2016.

Deze ROPS komt overeen met de prestatie-eisen in ISO 3471: 2008.

Cette structure de protection contre le retournement respecte les requis de performance de la norme ISO 3471: 2008.

704906982_NL

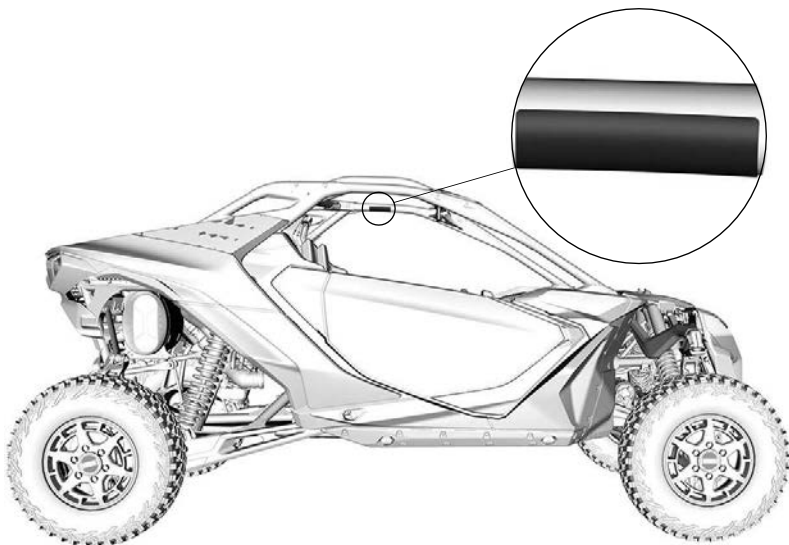

Conformiteitslabel NRMM

Rotax

8938

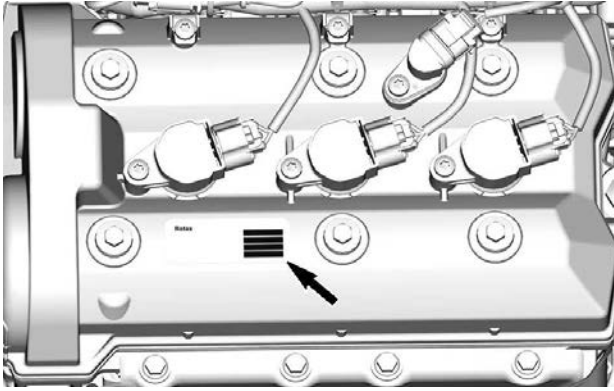

Ethanolgehalte in brandstof

Dit label bevindt zich bij de benzinedop.



TECHNISCHE INFORMATIELABELS

Het motoroliepeil controleren

⚠ VOORZICHTIG

Zoek en volg de procedure zoals beschreven in de gebruikershandleiding.

De motor van deze SSV werd ontwikkeld en gevalideerd met de XPS synthetische 4-taktolie van BRP.

Motorolie en bepaalde onderdelen van het motorcompartiment kunnen heet zijn. Rechtstreeks contact kan tot brandwonden leiden.

1. De motor **MOET** op bedrijfstemperatuur zijn.
2. Het vaartuig moet waterpas staan voor deze controle.
3. Laat de motor gedurende minstens 20 seconden stationair draaien.
4. Stop de motor en wis de peilstok af.
5. Schroef de peilstok volledig in, alvorens het oliepeil te controleren.

Noord-Amerikaanse modellen

Modellen buiten Noord-Amerika

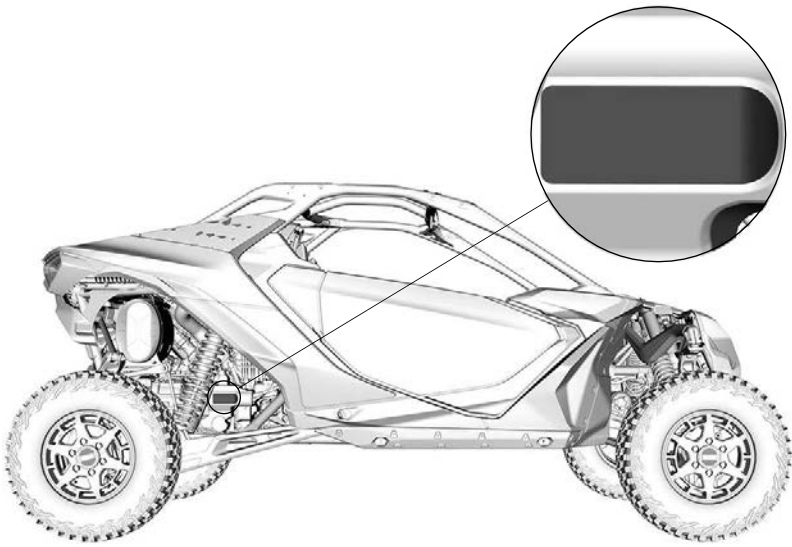
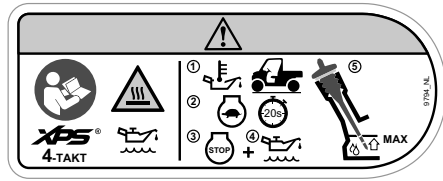

Aanbevolen brandstof

Binnenkant brandstoftankdop

MERK OP

Uitsluitend loodvrije benzine gebruiken. Aanbevolen octaangetal: PREMIUM 91 (min (R+M)/2) of SUPER 95 (min RON). Raadpleeg de gebruikershandleiding.

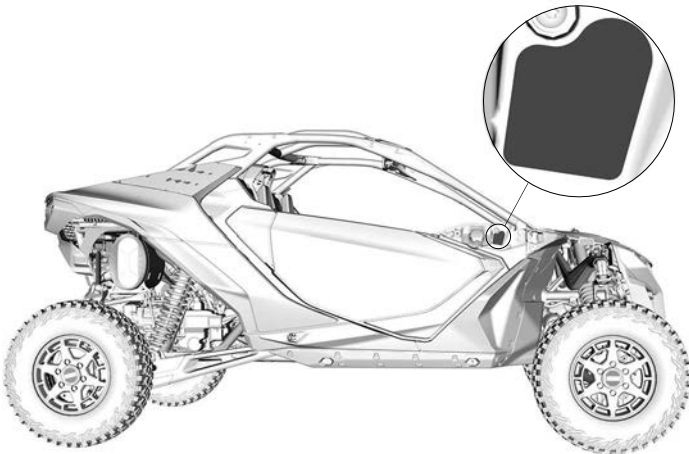

Onderhoud van de luchtfilter

Op motorluchtfilterhuis

MERK OP

Het onderhoudsschema en instructies voor het luchtfilter vindt u in de gebruikershandleiding.

ONDERHOUD VAN DE LUCHTFILTER

Het onderhoud moet worden uitgevoerd als voorgeschreven in de gebruikershandleiding. De luchtfilter vergt frequent onderhoud in zwaardere (stoffige) omstandigheden.

ENTRETIEN DU FILTRE À AIR

L'entretien doit être effectué tel que spécifié dans le guide du conducteur. Entretien le filtre à air plus souvent dans des conditions plus extrêmes (milieux poussiéreux).

9481_NL

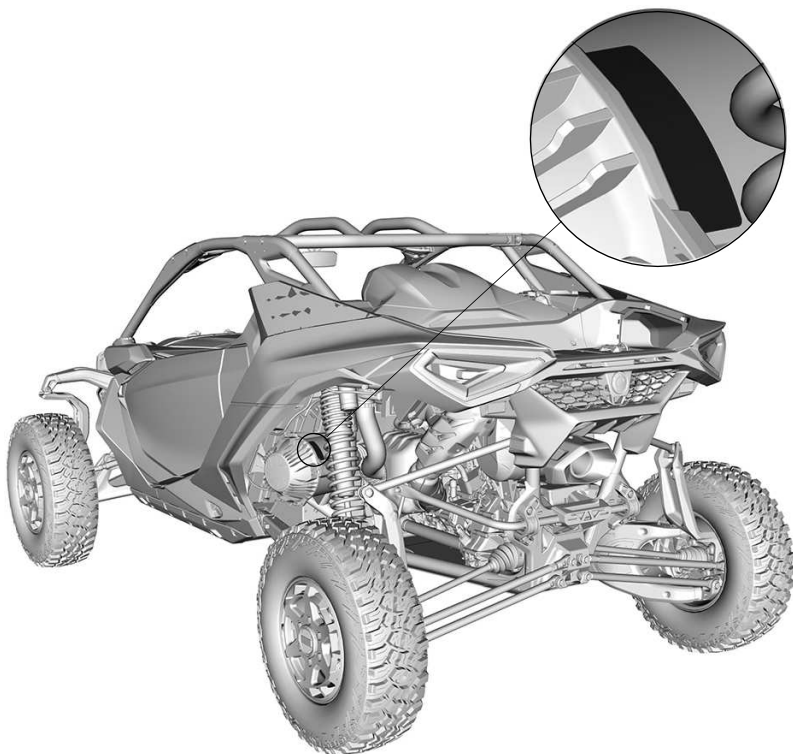
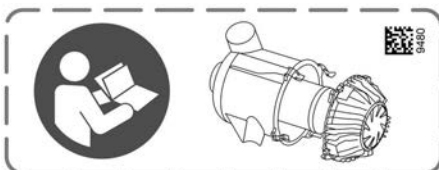

RADIO FREQUENCY DIGITALLY ENCODED SECURITY SYSTEM (RF D.E.S.S. SLEUTEL)

Dit apparaat voldoet aan FCC deel 15 en Industry Canada licentievrijgestelde RSS-normen.

De werking valt onder de volgende twee voorwaarden: 1) dit apparaat mag geen interferentie veroorzaken, en 2) dit apparaat moet interferentie accepteren, inclusief interferentie die ongewenste werking van het apparaat kan veroorzaken.

Wijzigingen of aanpassingen die niet expliciet door de instantie zijn goedgekeurd, die voor naleving verantwoordelijk is, kunnen de toestemming voor de gebruiker voor het bedienen van de apparatuur ongeldig maken.

IC-registratienummer: 12006A-1001317030

FCC ID: 2ACER-1001317030

Wij, de partij die voor naleving verantwoordelijk zijn, verklaren onder onze exclusieve verantwoordelijkheid dat het apparaat voldoet aan de vereisten in de volgende richtlijn: 2014/53/EU. Het apparaat waarop deze verklaring betrekking heeft, voldoet aan de essentiële vereisten en andere relevante vereisten. Het product voldoet aan de volgende richtlijnen, geharmoniseerde normen en regelgeving:

Richtlijn radioapparatuur (RED) 2014/53/EU en geharmoniseerde normen:

- IEC 62368-1:2014, CISPR 25:2016, ISO 11452-2:2004, ETSI EN 300 330 V2.1.1:2017

Wettelijk instrument radioapparatuur 2017/1206 en aangewezen normen:

- IEC 62368-1:2014, CISPR 25:2016, ISO 11452-2:2004, ETSI EN 300 330 V2.1.1:2017

REGELSYSTEEM VOOR VERDAMPENDE EMISSIES

Modellen in Californië met een systeem ter beperking van de verdampingsemissie

Vanaf het modeljaar 2018 zijn sommige modellen in Californië gecertificeerd om te voldoen aan de CARB (California Air Resources Board) TP-933. Deze modellen zijn uitgerust met een systeem ter beperking van de verdampingsemissie wat bestaat uit een brandstoftank met lage permeatie (LPFT), brandstofleidingen met lage permeatie (LPFL) en een actief gespoelde koolstofhouder.

De volgende stelling is vereist door de CCR (California Code of Regulation): Een uitbreiding of gemodificeerd onderdeel moet voldoen aan de toepasselijke ARB verdampingsemissie. Een schending van deze bepaling wordt bestraft met een civielrechtelijke en/of strafrechtelijke straf.

REGELGEVING INZAKE DE BEPERKING VAN GELUIDSEMISSIE (CANADA EN VERENIGDE STATEN)

Enkel VSA en Canada

Het is verboden ontoelaatbare wijzigingen aan het geluidsreductiesysteem aan te brengen!

De Amerikaanse federale wetgeving en de Canadese provinciewetten kunnen de volgende handelingen of de aanzet hiertoe verbieden:

1. De verwijdering of uitschakeling door om het even welke persoon om een andere reden dan voor onderhoud, reparatie of vervanging van enig onderdeel of ontwerpelement waarmee een nieuw voertuig werd uitgerust ter verlaging van het geluidsniveau, vóór de verkoop of levering aan de eindgebruiker of tijdens het gebruik; of
2. Het gebruik van het voertuig nadat een dergelijk onderdeel of ontwerpelement werd verwijderd of uitgeschakeld door om het even welke persoon.

Tot deze vormen van ontoelaatbare wijzigingen behoren ook de onderstaande gevallen:

1. Verwijdering, verandering of perforatie van de knalpot of enig motoronderdeel dat dient voor de afvoer van uitlaatgassen.
2. Verwijdering, verandering of perforatie van enig deel van het inlaatsysteem.
3. Vervanging van bewegende onderdelen van het voertuig of delen van het uitlaat- of inlaatsysteem door onderdelen die niet beantwoorden aan de specificaties van de fabrikant.
4. Gebrekkig onderhoud.

GELUIDSEMISSIE- EN TRILLINGSWAARDEN

Modellen die voldoen aan machinerichtlijn 2006/42/EG

De geluids- en trillingswaarden worden gemeten in overeenstemming met Machinerichtlijn 2006/42/EG op een verhard wegdek, in neutraal.

Geluidsemissie- en trillingswaarden		
Lawaai	Geluidsdruk niveau (LpA)	85 dB (A) (Onzekerheid (KpA) 3dB)
	Niveau geluidssterkte (LWA)	100 dB (A) (Onzekerheid (KwA) 3dB)
Vibratie	Hand-/armsysteem	Minder dan 2,5 m/s ²
	Gehele chassis bij zitting	Minder dan 0,5 m/s ²

VERKLARING VAN CONFORMITEIT

EU-conformiteitsverklaring



565 de la Montagne Street
Valcourt (Québec) J0E 2L0
Canada
www.brp.com

EU-conformiteitsverklaring

Geautoriseerde vertegenwoordiging: BRP-Rotax GmbH Co. KG, Rotaxstrasse 1,
Gunskirchen, A-4623, Oostenrijk

Deze conformiteitsverklaring wordt verstrekt onder volledige verantwoordelijkheid van de fabrikant. Ondergetekende, die de fabrikant vertegenwoordigt, verklaart hierbij dat **Side-By-Side-voertuigen** van modeljaar **2024** met het **CE**-merkteken en een voertuigidentificatienummer (VIN) van 17 tekens, met de structuur **3JBxxxxxRxxxxxx** onder de handelsnamen **Can-Am Maverick R**, voldoen aan alle toepasselijke bepalingen van de volgende richtlijnen en verordeningen:

Machinerichtlijn 2006/42/EG zoals gewijzigd tot en met EU-verordening 2019/1243	ISO 12100:2010 & EN 16990:2020
EU-verordening 2016/1628 inzake niet voor de weg bestemde mobiele machines m.b.t. verontreinigende gassen zoals gewijzigd tot en met EU-verordening 2022/992	Categorie ATS, Fase V uitstootlimieten
Richtlijn voor elektromagnetische compatibiliteit (EMC) 2014/30/EU zoals gewijzigd tot en met EU-verordening 2018/1139	CISPR 12:2007/A1:2009 & IEC 61000-6-1:2007 of UN R10.04 of latere versie
Accurichtlijn 2006/66/EG zoals gewijzigd tot en met richtlijn (EU) 2018/849 en, EU-verordening 1103/2010 m.b.t. accuapaciteitslabels	EN 50342-7:2015
Richtlijn radioapparatuur (RED) 2014/53/EU zoals gewijzigd tot en met EU-verordening 2018/1139 (indien voorzien van radiofrequentie (RF) D.E.S.S. key)	Art. 3.1a: IEC 62368-1:2014 Art. 3.1b: CISPR 25:2016 & ISO 11452-2:2004 Art. 3.2: ETSI EN 300 330 V2.1.1:2017

Luc Bouchard (14-06-2023 16:29 (37))

Luc Bouchard, Eng.
Directeur, Productontwikkeling, Can-Am SSV
Bombardier Recreational Products Inc.

Valcourt, QC, Canada

24 februari 2023

ski-doo LYNX SEA-DOO EVIRADE ROTAX CAN-AM

UK-conformiteitsverklaring



565 de la Montagne Street
Valcourt (Québec) J0E 2L0
Canada
www.brp.com

UK-conformiteitsverklaring

Geautoriseerde vertegenwoordiging: BRP Recreational Products UK Ltd.,
Castle Chambers, 43 Castle Street, Liverpool, L2 9SH

Deze conformiteitsverklaring wordt verstrekt onder volledige verantwoordelijkheid van de fabrikant.

Ondergetekende, die de fabrikant vertegenwoordigt, verklaart hierbij dat **Side-By-Side-voertuigen** van modeljaar **2024** met het **UK CA**-merkteken en een voertuigidentificatienummer (VIN) van 17 tekens, met de structuur **3JBxxxxxRxxxxxx** onder de handelsnamen **Can-Am Maverick R**, voldoen aan alle toepasselijke bepalingen van de volgende wettelijke instrumenten:

Verordening voor levering van machines (veiligheid) 2008, UK SI 2008/1597 zoals gewijzigd tot en met SI 2020/1112	ISO 12100:2010 en EN 16990:2020
Verordeningen 2018 inzake niet voor de weg bestemde mobiele machines (typegoedkeuring en emissie van verontreinigende gassen en deeltjes), UK SI 2018/764 zoals gewijzigd tot en met SI 2020/1393	Categorie ATS, Fase V uitstootlimieten
Verordening voor elektromagnetische compatibiliteit 2016, UK SI 2016/1091 zoals gewijzigd tot en met SI 2020/1112	CISPR 12:2007/A1:2009 & IEC 61000-6-1:2007 of UN R10.04 of latere versie
Verordeningen voor accu's en accumulatoren (placering op de markt) 2008, UK SI 2008/2164 zoals gewijzigd tot en met UK SI 2020/904	EN 50342-7:2015
Verordening voor radioapparatuur 2017, UK SI 2017/1206 zoals gewijzigd tot en met SI 2020/1112	Art. 3.1a: IEC 62368-1:2014 Art. 3.1b: CISPR 25:2016 & ISO 11452-2:2004
(indien voorzien van radiofrequentie (RF) D.E.S.S. key)	Art. 3.2: ETSI EN 300 330 V2.1.1.2017

Luc Bouchard (Feb 24, 2023 15:28 EST)

Luc Bouchard, Eng.
Directeur, Productontwikkeling, Can-Am SSV
Bombardier Recreational Products Inc.

Valcourt, QC, Canada

24 februari 2023

ski-doo LYNX SEV-200 EVINRUDE ROTAX can-am

**Blanco gelaten voor conformiteit Eurazië,
markeren indien van toepassing**

Deze pagina is bewust leeg
gelaten

TECHNISCHE SPECIFICATIES

TECHNISCHE SPECIFICATIES

MOTOR

Motor	
Motortype	ROTAX® 999cc with turbolader
Aantal cilinders	3
Aantal kleppen	2 inlaat- en 2 uitlaakleppen met cilinder (zelfcorrigerende hydraulische klepstoters)
Boring	78 mm (3,1 in)
Slag	69,7 mm (2,7 in)
Cilinderinhoud	999 cm ³ (60,8 in ³)
Maximumtoerental (TPM)	8000 TPM

Smeersysteem			
Type		Droog carter	
Oliefilter	Oliefilter	Vervangbaar patroon oliefilter	
Motorolie	Capaciteit		2,8 l (3 qt (liq., US))
	Aanbevolen XPS-olie	Algemene doeleinden	5W40 synthetische gemengde olie
		Lage temperaturen	0W40 synthetische gemengde olie
		Hoge temperatuur	10W50 synthetische olie
	Als het XPS-product niet beschikbaar is		<p>Gebruik een 4-takt SAE synthetische gemengde olie die aan de volgende specificaties van de smeermiddelindustrie voldoet of deze overtreft.</p> <p>Controleer altijd de certificering op het API-servicelabel van de olieflacon. Die moet minstens over een van de vermelde specificaties beschikken.</p> <p>– API-onderhouds classificatie SN en JASO MA2</p>

Transmissie	
Type	Dubbele natte koppelingstransmissie (DCT) met 7 versnellingen
Schakelmodus	Automatische schakelmodus en handmatige schakelmodus (hendels)

Transmissie	
Schakelen	Onmiddellijke activering laag en hoog bereik
Beschikbare rijstanden	3 (normal/Sport/Sport+)

Tandwielkast			
Type		Dubbel bereik (HI-LO) met PARKEER-stand, neutraal en achteruit	
Versnellingsbak olie	Capaciteit	Navulling	3 tot 3,5 l (3,17 tot 3,7 qt (liq.,US))
		Nieuw of vernieuwd	4,9 l (5,2 qt (liq.,US))
	Aanbevolen XPS-olie		XPS volledig synthetische DCT-olie
	Als het XPS-product niet beschikbaar is		Neem contact op met uw officiële Can-Am Off-Road dealer

VOERTUIG-

Inlaatsysteem	
Luchtfiler	Donaldson hoog rendement luchtfiler

Uitlaatsysteem		
Uitlaatsysteem	NRMM-modellen	Katalysator + vonkafleider
	Andere modellen	Vonkafleider goedgekeurd door de Amerikaanse USDA Forest Service

Koelsysteem		
Koelvloeistof	Type	Hoofdradiator voor met dubbele ventilatorintercoolers achter

Koelsysteem		
	Aanbevolen XPS-koelvloeistof	Voorgemengde koelvloeistof met een lange levensduur
	Als het XPS-product niet beschikbaar is	Mengsel van ethylglycol/water (50%/50%) of koelvloeistof specifiek ontwikkeld voor aluminiummotoren
	Capaciteit	8,7 l (2,3 gal (liq.,US))

Elektrisch systeem		
Output van de magneetgenerator		1700 W
Ontstekingsbouw gie	Aantal	3
	Merk en type	NGK SIMLAR9F7
	Tussenruimte	0,6 tot 0,7 mm (0,023 tot 0,028 in)
Accu	Type	Onderhoudsvrij SLA
	Spanning	12 volt
	Nominale stroom	20 A•h
	Output starter	800 W
Koplamp		LED's
Achterlicht		LED's
Signature lampen		LED's
Zekeringen		Raadpleeg <i>Zekeringen</i> in het hoofdstuk <i>Onderhoud</i>
Camera	X	Achter
	X rs	Voor en achter

Brandstofsysteem			
Brandstofaflevering			Elektronische brandstofinjectie (EFI)
Brandstofpomp	Type		Elektrisch (in brandstoftank)
Injectoren			2 met cilinder
Gasklephuis			54 cm
Brandstof	Type		Super loodvrije benzine - Zie <i>Vereisten voor brandstof</i>
	Aanbevolen octaangetal	Noord-Amerika	91 AKI (R+M)/2
		Buiten Noord-Amerika	95 RON
Inhoud van de brandstoftank			50 l (13,2 gal (liq.,US))
Resterende brandstof wanneer lampje laag brandstofpeil gaat BRANDEN			7 l (1,85 gal (liq.,US))

Aandrijfsysteem		
Vooraandrijving		Spiraalvormig conisch tandwiel Sperbaar voordifferentieel met exclusieve Smart-Lok
Vooraandrijvingsratio		3.6:1
Voordifferentieel olie	Capaciteit	350 ml (11,8 fl oz (US))
	Aanbevolen XPS-differentieelolie	XPS 75W90 synthetische versnellingsbakolie
	Als het XPS-product niet beschikbaar is	Synthetische versnellingsbakolie 75W90 API GL-5
Achterwielaandrijving		Spiraaltandwiel/ eindaandrijving
Verhouding achterwielaandrijving		4.09:1
Olie achterwielaandrijving	Capaciteit	500 ml (17 fl oz (US))
	Aanbevolen olie XPS-eindoverbrenging	XPS 75W140 synthetische versnellingsbakolie
	Als het XPS-product niet beschikbaar is	Synthetische versnellingsbakolie 75W140 API GL-5

Aandrijfsysteem		
Ontkoppelen eenheid	Capaciteit	65 ml (2,2 fl oz (US))
	Aanbevolen olie XPS-eindoverbrenging	5W40 synthetische gemengde olie
	Als het XPS-product niet beschikbaar is	Gebruik een 4-takt SAE synthetische gemengde olie die aan de volgende specificaties van de smeermiddelindustrie voldoet of deze overtreft. Controleer altijd de certificering op het API-servicelabel van de olieflacon. Die moet minstens over een van de vermelde specificaties beschikken. – API-onderhoudsclas sificatie SN en JASO MA2
Smeermiddel homokinetische koppelingen		Smeermiddel homokinetische koppelingen
Besturing		
Type	Afnembare tandheugel midden	
Stuurwiel	Telescoptische verstelbare stuurkolom	

Voorwielophanging			
Type ophanging		Ophanging met dubbele armen met groot aluminium scharnierpunt en stabilisatorstang	
Veerweg		63,5 mm (25 in)	
Schokdemper	Aantal		2
	Type	X	FOX 2.5 PODIUM Piggyback met QS3 regelbare compressie
		X rs	FOX 2.5 PODIUM RC2 Piggyback met bypass, instellingen voor dual-speed compressie en terugvering
		X rs SAS	FOX 2.5 PODIUM Piggyback met bypass en Smart-Shox-technologie met Live-klep gen 3 (Dubbele-klepcompressie en terugvering)
Type afregeling voorbelasting		Met schroefdraad	

Achterwielophanging			
Type ophanging		Wieldraagarm met 4 koppelingen met groot aluminium scharnierpunt	
Veerweg	X	63,5 mm (25 in)	
	X rs	64,8 mm (25,5 in)	
	X rs SAS	66 mm (26 in)	
Schokdemper	Aantal		2
	Type	X	FOX 2.5 PODIUM Piggyback met QS3† regelbare compressie en progressieve demping
		X rs	FOX 3.0 PODIUM RC2 Piggyback met bypass, instellingen voor dual-speed compressie en terugvering
		X rs SAS	FOX 3.0 PODIUM Piggyback met bypass en Smart-Shox-technologie met Live-klep gen 3 (Dubbele-klepcompressie en terugvering)
Type afregeling voorbelasting		Met schroefdraad	

Remmen		
Voorrem	Aantal	2
	Schijfrem	Remrotor in één gietijzeren stuk van 265 mm (10,4 in)
	Zadel	Hydraulische remklauwen met drie zuigers van 32 mm (1,3 in)
Achterrem	Aantal	2
	Schijfrem	Remrotor in één gietijzeren stuk van 255 mm (10 in)
	Zadel	Hydraulische remklauwen met 2 zuigers van 30 mm (1,2 in)
Remvloeistof	Type	DOT 4
	Capaciteit	310 ml (10,5 fl oz (US))
Zadel		Zwevend
Materiaal remblokken		Gesinterde hoge prestaties
Minimumdikte van de remblokken		0,5 mm (,02 in)
Minimumdikte van de remschijven		4 mm (,157 in)
Maximale kromming van de remschijven		0,2 mm (,01 in)

Banden		
Druk	Voor	De aanbevolen bandenspanning vindt u op het bandenlabel. Raadpleeg het juiste hoofdstuk <i>Belangrijke labels op het product</i> voor de plaats.
Maat	X	255/80R15 (UT30x10R15NHS)
	X rs	255/80R16 (UT32x10R16NHS)
Minimum spoordiepte banden		3 mm (,118 in)

Velgen			
Type		X	Aluminium met flowvorm
		X rs	Aluminium beadlock met flowvorm
Velgenmaat	Voor	X	38,1 x 17,8 cm (15 x 7,0J in)
		X rs	40,6 x 17,8 cm (16 x 7 in)
	Achter	X	38,1 x 17,8 cm (15 x 7,0J in)
		X rs	40,6 x 17,8 cm (16 x 7 in)
Aandraaimoment wielmoeren			120 ± 5 Nm (89 ± 4 lbf-ft)
Wielverplaat sing naar buiten	Voor	78,9 mm (3,1 in)	
	Achter	78,9 mm (3,1 in)	

Chassis	
Veiligheidskooi	Tweefase 980 staal

Maten			
Totale lengte		X	352,2 cm (138,7 in)
		X rs	355,6 cm (140 in)
Totale breedte	Rijhoogte		198 cm (78,1 in)
	Maximum in veerweg		202 cm (79,4 in)
Totale hoogte		X	177,8 cm (70,4 in)
		X rs	181,5 cm (71,5 in)

Maten	
Wielbasis	274,3 cm (108 in)
Bodemvrijheid	43,2 cm (17 in)

Laadvermogen en gewicht		
Drooggewicht	X	1 009 kg (2,225 lb)
	X rs	1 016 kg (2,240 lb)
	X rs SAS	1 020 kg (2,250 lb)
Totaal toegelaten gewicht (inclusief bestuurder, passagiers, alle andere ladingen en extra accessoires)		286 kg (630 lb)
Nominaal brutodrooggewicht voertuig		286 kg (630 lb)
Capaciteit laadrek		90 kg (200 lb)

Deze pagina is bewust leeg
gelaten

OPLOSSEN VAN PROBLEMEN

RICHTLIJNEN VOOR HET OPLOSSEN VAN PROBLEMEN

1. DE DISPLAY VAN DE VERSNELLINGSBAKSTAND GEEFT "-" WEER

- *Fout in de elektrische communicatie.*
 - *Neem contact op met een officiële Can-Am Off-Road dealer.*

2. MOTOR DRAAIT NIET

- *D.E.S.S.-sleutel is niet in D.E.S.S.-contact geplaatst.*
 - *Plaats de sleutel stevig in het D.E.S.S.-contact.*
- *Zekering doorgebrand.*
 - *Controleer de zekeringen.*
- *Accu te zwak of verbindingen los.*
 - *Controleer de zekering van het oplaadsysteem.*
 - *Controleer of er een foutmelding op de digitale display staat.*
 - *Controleer de staat van de accuverbindingen en aansluitklemmen.*
 - *Laat de accu controleren door een erkende Can-Am Off-Road dealer.*
- *Motorstartknop defect.*
 - *Neem contact op met een erkende Can-Am dealer.*
- *Startersolenoïde defect.*
 - *Neem contact op met een erkende Can-Am dealer.*
- *Op de multifunctionele meter wordt weergegeven dat de D.E.S.S.-sleutel niet wordt herkend.*
 - *Reinig de D.E.S.S.-sleutel.*

3. MOTOR SLAAT OVER MAAR START NIET

- *Verdronken motor (bougie nat bij verwijdering).*
 - *Als de motor niet start en teveel brandstof bevat, kan de modus verdronken worden geactiveerd om de brandstofinjectie te verhinderen en de ontsteking te onderdrukken tijdens het starten. Ga als volgt te werk:*
 - *Plaats de D.E.S.S.-sleutel in het D.E.S.S.-contact.*
 - *Druk het gaspedaal volledig in en HOUD het ingedrukt.*
 - *Druk om de knop START om de motor te starten.**De startmotor moet 10 seconden lang lopen. Laat de motorSTARTknop los.*
 - *Laat het gaspedaal los en probeer opnieuw de motor te starten.****Als dit niet lukt:***
 - *Verwijder de bougies (gereedschap vindt u in het gereedschapskistje). Zie Bougies in het hoofdstuk Onderhoudsprocedures. • .*
 - *Start de motor herhaaldelijk.*
 - *Installeer nieuwe bougies indien mogelijk of reinig en droog de bougies.*
 - *Als de motor niet start, zorgt u voor onderhoud, reparatie of vervanging door een erkende Can-Am dealer, reparatiebedrijf of iemand anders van uw keuze. Raadpleeg de emissiegerelateerde garantie van US EPA in deze handleiding voor informatie over garantieclaims.*
- *Geen brandstof in de motor (bougie droog bij verwijdering).*

- Controleer het brandstofpeil.
- Controleer de zekering van de brandstofpomp.
- Voorfilter brandstof verstopt of defecte brandstofpomp. Zorg voor onderhoud, reparatie of vervanging door een erkende Can-Am-dealer, reparatiebedrijf of iemand anders van uw keuze. Raadpleeg de emissiegerelateerde garantie van US EPA in deze handleiding voor informatie over garantieclaims.
- Bougie/ontsteking (geen vonk).
 - Controleer de contactzekering.
 - Verwijder de bougie en sluit terug aan op de ontstekingsspoel.
 - Start de motor met de bougie geaard aan de motor, weg van het bougiegat. Vervang de bougie als u geen vonk ziet.
 - Als het probleem aanhoudt, zorgt u voor onderhoud, reparatie of vervanging door een erkende Can-Am-dealer, reparatiebedrijf of iemand anders van uw keuze. Raadpleeg de emissiegerelateerde garantie van US EPA in deze handleiding voor informatie over garantieclaims.

4. MOTOR ACCELEEREERT ONVOLDOENDE OF MIST VERMOGEN

- Veiligheidsgordel niet goed vastgeklikt. Controleer het bericht op de cluster.
 - Maak de veiligheidsgordel vast.
- Bougie vuil of beschadigd.
 - Bougies vervangen.
- MotorluchtfILTER verstopt of vuil.
 - Controleer het luchtfilter en vervang het indien nodig.
 - Controleer het motorluchtfILTERhuis op vuilafzetting.
- Gebrek aan brandstof
 - Vuile of verstopte voorfilter van de brandstofpomp. Zorg voor onderhoud, reparatie of vervanging door een erkende Can-Am-dealer, reparatiebedrijf of iemand anders van uw keuze. Raadpleeg de emissiegerelateerde garantie van US EPA in deze handleiding voor informatie over garantieclaims.
- De motor staat in de koppelbegrenzingsmodus (indien aanwezig).
 - Het motorkoppel wordt geleidelijk beperkt voor bescherming wanneer de koelvloeistoftemperatuur te hoog is. Lees de motortemperatuur op de multifunctionele display.
 - Laat de motor afkoelen.
- De motor draait in terugkeermodus.
 - Het motorverklikkerlichtje van de multifunctionele meter brandt en op de display wordt MOTOR MANAGEMENT NOOD PROGRAMMA weergegeven. Zorg voor onderhoud, reparatie of vervanging door een erkende Can-Am-dealer, reparatiebedrijf of iemand anders van uw keuze. Raadpleeg de emissiegerelateerde garantie van US EPA in deze handleiding voor informatie over garantieclaims.

5. MOTOR OVERVERHIT

- Koelvloeistof in het koelsysteem op een laag peil.

- *Controleer het koelmiddelpeil en vul bij. Zie het hoofdstuk Onderhoudsprocedures. Zorg voor onderhoud, reparatie of vervanging door een erkende Can-Am-dealer, reparatiebedrijf of iemand anders van uw keuze. Raadpleeg de emissiegerelateerde garantie van US EPA in deze handleiding voor informatie over garantieclaims.*
- *De koelventilator werkt niet.*
 - *Controleer of de koelventilatoren (aan de radiatoren voor en achter) niet geblokkeerd zijn en goed werken.*
 - *Controleer de ventilatorzekering. Zie Zekeringen in het hoofdstuk Onderhoudsprocedures.*
- *Vuile radiatorvinnen.*
 - *Controleer en reinig de radiatorvinnen. Zie het hoofdstuk Onderhoudsprocedures.*

6. MOTOR SLAAT OVER

- *Bougie vuil/beschadigd/versleten.*
 - *Vervang de zekeringen indien nodig.*
- *Water in de brandstof.*
 - *Tap het brandstofsysteem af en hervul het met verse brandstof.*

7. GEDEELTELIJKE OF GEEN REACTIE BIJ INDRUKKEN GASPEDAAL (MOTORSTORING IS AAN EN HET BE- RICHT FOUT PPS WORDT WEERGEGEVEN)

- *Gedeeltelijk defect sensors gaspedaal (PPS).*
 - *Gebruik de ophefschakelaar om het gaspedaal weer normaal te laten werken. Neem contact op met een erkende Can-Am dealer.*
- *Volledig defect sensors gaspedaal (PPS).*
 - *Gebruik de ophefschakelaar om het gaspedaal weer normaal te laten werken en de motor te versnellen zodat het voertuig verplaatst kan worden. Neem contact op met een erkende Can-Am dealer.*

8. SCHOKBREKERPICTOGRAM KNIPPERT SNEL TER- WIJL VERKLIKKERLICHTJE VOERTUIGSTORING AAN IS

- *Onderdeel van Smart-Shox-systeem defect: Schokbrekers voor of achter krijgen max. stijfheid (zoals bij Sport+)*
 - *Smart-Shox modus wisselt naar Sport+, daardoor voor en achter ca. hetzelfde gedrag. Het voertuig blijft rijdbaar. Neem contact op met een erkende Can-Am dealer.*
- *Volledig defect van Smart-Shox systeem: Schokbrekers voor of achter krijgen max. stijfheid (zoals bij Sport+)*
 - *Het voertuig blijft rijdbaar. Neem contact op met een erkende Can-Am dealer.*

MELDINGEN DIGITALE DISPLAY

Als de motor niet goed werkt, kunnen de volgende berichten worden gecombineerd met een verklikkerlichtje.

Melding	Beschrijving
D.E.S.S. SLEUTEL NIET HERKEND	De D.E.S.S.-sleutel moet worden gereinigd.
VERKEERDE SLEUTEL	Dit duidt aan dat u de verkeerde D.E.S.S.-sleutel hebt gebruikt. Neem de juiste sleutel voor dit voertuig.
MOTORSTO RING	Alle actieve of reeds geactiveerde storingen waar moet worden naar gekeken. Motorbegrenzing niet geactiveerd.
MOTOR MANAGEMENT NOOD PROGRAMMA	Kritieke storingen die zo snel mogelijk moeten worden gecontroleerd. De motor is begrensd en/of het gedrag van de motor is gewijzigd.
FOUT TPS	Storing van het gasklep huis, meestal gevolgd door het bericht "Limp Home".
FOUT REMSCHAKE LAAR	Storing van het remsignaal.
CONTROLEER DPS	Controleer of het motorcontrolelampje brandt (). Dat wijst erop dat de DPS (Dynamic Power Steering) niet naar behoren functioneert. Raadpleeg een erkende Can-AM dealer.
FOUT PPS	Defecte gaspedaalpositiesensor(en) (PPS). Zie <i>Ophefschakelaar</i> in <i>Secundaire bedieningselementen</i> om het voertuig met het noodprogramma te laten rijden.
MANUEEL MOTORMANA GEMENT NOODPROGRAM MA	Bevestigt in geval van een defecte PPS dat het noodprogramma met de Ophefschakelaar is geactiveerd.
BRANDSTOFDE TECTOR STORING	Wanneer de waarde van de resistor die de brandstof stuurt buiten bereik ligt, zal de multifunctionele meter (analoog/digitaal) dit detecteren en dit bericht weergeven.
CONTROLEER SMART-LOK	Het lampje van het waarschuwingsuitroep teken brandt (!). Dat wijst erop dat de Smart-Lok niet naar behoren functioneert. Raadpleeg een erkende Can-AM dealer.

Deze pagina is bewust leeg
gelaten

GARANTIE

BEPERKTE GARANTIE VAN BRP VOOR CANADA EN V.S.: 2024 CAN-AM® SSV

1) Voorwerp van de beperkte garantie

Bombardier Recreational Products Inc. ("BRP") biedt op zijn Can-Am SSV ("Product(en)") van 2024 die worden verkocht door erkende BRP-dealers (als hieronder bepaald) in de Verenigde Staten ("VS") en Canada een garantie voor materiaal- en fabricagefouten gedurende de hieronder beschreven termijn en aan de hieronder beschreven voorwaarden.

Deze beperkte garantie vervalt indien:

1. het product werd gebruikt om mee te racen of voor een andere competitieve activiteit, om het even wanneer, zelfs door een vorige eigenaar; of
2. het product werd zodanig aangepast of veranderd, dat zijn werking, prestatie of duurzaamheid negatief werden beïnvloed, of werden veranderd of aangepast met het oog op een ander gebruik dan datgene waarvoor het was bedoeld.

Deze beperkte garantie is niet van toepassing op niet in de fabriek gemonteerde onderdelen en accessoires. Raadpleeg de tekst voor de van toepassing zijnde beperkte garantie voor de onderdelen en accessoires.

2) Beperking van de aansprakelijkheid

VOOR ZOVER WETTELIJK TOEGESTAAN, WORDT DEZE GARANTIE UITDRUKKELIJK GEGEVEN EN AANVAARD TER VERVANGING VAN ELKE ANDERE GARANTIE, HETZIJ EXPLICIET OF IMPLICIET, INCLUSIEF EN ZONDER BEPERKING, ELKE GARANTIE VAN VERKOOPBAARHEID OF GESCHIKTHEID VOOR EEN BEPAALD GEBRUIKSDOEL. IN DE MATE WAARIN DEZE NIET KUNNEN WORDEN UITGESLOTEN, IS DE DUUR VAN DE IMPLICIETE GARANTIES BEPERKT TOT DE TERMIJN VAN DE EXPLICIETE GARANTIE. INCIDENTELE SCHADE EN GEVOLGSCHADE ZIJN UITGESLOTEN VAN DEKKING ONDER DEZE GARANTIE. IN BEPAALDE STATEN/PROVINCIES ZIJN DE VOORNOEMDE AFWIJZINGEN VAN AANSPRAKELIJKHEID, BEPERKINGEN EN UITSLUITINGEN NIET TOEGESTAAN. DIE ZOULDEN BIJGEVOLG NIET OP U VAN TOEPASSING ZIJN. DEZE GARANTIE GEEFT U SPECIFIEKE RECHTEN, MAAR U KUNT OOK NOG ANDERE WETTELIJKE RECHTEN GENIETEN, AFHANKELIJK VAN DE STAAT OF PROVINCIE WAAR U WOONT.

Geen enkele distributeur, BRP dealer of andere persoon is gemachtigd om andere beloften, voorstellingen of garanties met betrekking tot dit product te bieden, dan die welke deel uitmaken van deze beperkte garantie. Gebeurt dit toch, dan zijn deze niet afdwingbaar van BRP.

BRP behoudt zich het recht voor, deze beperkte garantie op elk gewenst ogenblik te wijzigen. Dergelijke wijzigingen zullen echter geen invloed hebben op de garantievoorwaarden die van toepassing waren op de producten, die tijdens de geldigheidsduur van deze garantie werden verkocht.

3) UITSLUITINGEN – Zijn niet gewaarborgd

De volgende zaken vallen in geen geval onder de garantie:

- Normale gebruikssporen en slijtage;
- Routineonderhoudszaken, tune-ups, aanpassingen;
- Schade ten gevolge van verwaarlozing, gebrekkig onderhoud en/of onzorgvuldige bewaring, die niet strookt met de aanwijzingen in de Gebruikershandleiding;
- Schade ten gevolge van de verwijdering van onderdelen, onoordeelkundige reparaties, service, onderhoud of aanpassingen of gebruik van onderdelen en accessoires die niet door BRP zijn geproduceerd of goedgekeurd, of schade ten gevolge van reparaties uitgevoerd door een persoon die geen erkende BRP dealer is;
- Schade ten gevolge van misbruik, abnormaal gebruik, verwaarlozing of gebruik van het product op een manier die niet strookt met de aanbevelingen in de Gebruikershandleiding;
- Schade veroorzaakt door ongeval, onderdompeling, brand, diefstal, vandalisme of overmacht;
- Gebruik met brandstoffen, oliesoorten of smeermiddelen die niet geschikt zijn voor het product (zie Gebruikershandleiding);
- Schade door roest, corrosie of blootstelling aan de natuurelementen;
- Schade door opname van water of sneeuw;
- Incidentele of gevolgschade of schade van welke aard ook, inclusief en zonder beperkingen, kosten voor wegslepen, bewaren, telefoon, huur, taxi, genotsderving, verzekering, afbetalingen, tijdverlies, inkomensderving of tijdsverlies door stilstand wegens servicewerkzaamheden.

4) Dekkingsperiode van de garantie

Deze beperkte garantie loopt vanaf (1) de datum van levering aan de eerste klant of (2) de datum van de eerste ingebruikname, naargelang van wat zich het eerst voordoet, gedurende de onderstaande toepasselijke termijn:

1. ZES (6) opeenvolgende maanden, voor privégebruik of commercieel
2. **Raadpleeg voor emissiegerelateerde onderdelen** de Emissiegerelateerde garantie van US EPA.
3. **Voor onderdelen gerelateerd aan verdampingsemissie van modellen die door BRP werden geproduceerd voor verkoop in de staat Californië**, die oorspronkelijk worden verkocht aan een inwoner of nadien worden geregistreerd voor de garantie op naam van een inwoner van de staat Californië, dienen ook te voldoen aan de toepasselijke Evaporative emission control warranty statement (Garantieverklaring regelsysteem voor uitlaatgassen) van Californië.

De reparatie of vervanging van onderdelen of service uitgevoerd in het kader van deze garantie verlengt de duur van deze beperkte garantie niet. De oorspronkelijke vervaldatum blijft behouden.

5) Voorwaarden voor het hebben van garantiedekking

De dekking van deze garantie is **alleen van toepassing** indien aan **alle** onderstaande voorwaarden is voldaan:

1. Het product moet als nieuw en ongebruikt door de eerste eigenaar ervan zijn gekocht van een dealer die erkend is voor verkoop van het product in het land waarin het werd gekocht (“dealer”);

2. De door BRP voorgeschreven inspecties voor de levering moeten voltooid, gedocumenteerd en ondertekend zijn door de koper;
3. Het product moet correct geregistreerd zijn door een erkende dealer;
4. Het product moet zijn aangekocht in het land waarin de koper woonachtig is;
5. Zoals beschreven in de 'Gebruikershandleiding, moet het vereiste routineonderhoud tijdig worden uitgevoerd om aanspraak te kunnen maken op de garantie. BRP behoudt zich het recht voor, een bewijs van correct onderhoud te vragen als voorwaarde voor prestaties onder garantie.

BRP zal deze beperkte garantie niet nakomen indien één van de bovenstaande voorwaarden niet werd vervuld door de privégebruiker of commerciële gebruiker. Deze beperkingen zijn noodzakelijk om BRP toe te laten, de veiligheid van zijn producten, zijn klanten en het grote publiek te vrijwaren.

6) Wat u moet doen voor het verkrijgen van garantiedekking

De klant moet stoppen met gebruiken van het Product na het opduiken van een defect en binnen drie (3) dagen na het opduiken hiervan contact opnemen met een BRP dealer die servicewerken uitvoert en deze redelijke toegang tot het Product verlenen en een redelijke gelegenheid bieden om het te repareren.

De klant moet aan de dealer ook een aankoopbewijs van het product voorleggen en moet de reparatie/werkopdracht ondertekenen voordat de reparatiewerkzaamheden starten om in aanmerking te komen voor reparatie onder de garantie.

Alle onderdelen die onder deze beperkte garantie worden vervangen worden eigendom van BRP.

7) Wat BRP zal doen

De verplichtingen van BRP in het kader van deze garantie beperken zich tot de reparatie of het vervangen van onderdelen die bij normaal gebruik, onderhoud en service defect zijn gebleken zonder aanrekening van onderdelen en werken, uitgevoerd door een erkende BRP dealer naar keuze, tijdens de garantieperiode onder de hierin beschreven voorwaarden. Aanspraken op inbreuken op de garantie kunnen geen aanleiding geven tot annulering of herroeping van de verkoop van het product door de eigenaar.

Wanneer er een prestatie nodig is in een ander land dan datgene waarin de oorspronkelijke verkoop heeft plaatsgevonden, zal de eigenaar instaan voor eventuele bijkomende kosten op basis van plaatselijke praktijken en voorwaarden, onder meer - maar niet beperkt tot - kosten voor transport, verzekering, belastingen, vergunningen, invoerrechten en alle andere financiële lasten, inclusief heffingen door overheden, staten, provincies en hun bevoegde instanties.

BRP behoudt zich het recht voor, zijn producten regelmatig te verbeteren of aan te passen, zonder dat hieruit een verplichting voortvloeit om eerder geproduceerde producten aan te passen.

8) Overdracht

Indien een product tijdens de garantieperiode van eigenaar verandert, wordt deze beperkte garantie onder de gestelde termijnen en voorwaarden mee overgedragen, en blijft deze geldig voor de resterende dekkingsperiode, op

voorwaarde dat BRP of een erkende product distributeur/dealer een bewijs ontvangt dat deze overdracht met instemming van de vorige eigenaar plaatsvond en de gegevens van de nieuwe eigenaar ontvangt.

9) Klantenondersteuning

In geval van een mengingsverschil of dispuut in verband met deze beperkte garantie, stelt BRP voor om samen met de dealer naar een oplossing voor de kwestie te zoeken. We raden u aan het probleem te bespreken met de servicemanager of zaakvoerder van de erkende dealer.

Als het probleem niet wordt opgelost, neemt u contact op met BRP door het klantcontactformulier op www.brp.com in te vullen of per e-mail contact met BRP op te nemen via een van de adressen in het gedeelte Contact opnemen van deze handleiding.

EMISSIEGERELATEERDE GARANTIE US EPA

Bombardier Recreational Products Inc. ("BRP") garandeert de eindkoper en elke volgende koper dat dit nieuwe voertuig, inclusief alle onderdelen van het uitlaat-emissiebeperkingsstelsel en het dampemissiebeperkingsstelsel, aan twee voorwaarden voldoet:

1. Het is ontworpen, gemaakt en uitgerust, zodat het op het moment van verkoop aan de eindkoper voldoet aan de vereisten van 40 CFR 1051 en 40 CFR 1060.
2. Het is vrij van defecten in materiaal en afwerking, die kunnen voorkomen dat wordt voldaan aan de vereisten van 40 CFR 1051 en 40 CFR 1060.

Als er iets aan de hand is dat onder de garantie valt, repareert of vervangt BRP naar keuze van BRP binnen de garantieperiode en zonder kosten voor de eigenaar, inclusief kosten voor vaststelling en reparatie of vervanging van emissiegerelateerde onderdelen, elk onderdeel met een defect in materialen of afwerking dat de emissie van de motor verhoogt van enige geregleerde vervuilende stof. Alle defecte onderdelen die onder deze garantie worden vervangen, worden eigendom van BRP.

Voor emissiegerelateerde garantieclaims beperkt BRP de vaststelling en de reparatie van emissiegerelateerde onderdelen tot erkende Can-Am dealers, tenzij voornoodreparaties, zoals vereist in onderdeel 2 van de volgende lijst.

Als certificerende fabrikant wijst BRP geen emissiegerelateerde garantieclaims af op basis van een van het volgende:

1. Onderhoud of overige service op vestigingen van BRP of die door BRP zijn erkend.
2. Reparatie aan motor/apparatuur die door een bestuurder is uitgevoerd voor het verhelpen van een onveilige, dringende situatie die aan BRP toe te schrijven is, zolang de bestuurder zo snel mogelijk de juiste configuratie van de motor/apparatuur probeert te herstellen.
3. Elk handelen of niet handelen van de bestuurder dat geen verband houdt met de garantieclaim.
4. Onderhoud dat vaker is uitgevoerd dan door BRP is aangegeven.
5. Alles dat een fout of verantwoordelijkheid van BRP is.
6. Het gebruik van elke brandstof die algemeen verkrijgbaar is waar de apparatuur wordt gebruikt, tenzij in geschreven onderhoudsaanwijzingen van BRP staat dat deze brandstof het emissiebeperkingsstelsel van de apparatuur kan beschadigen en bestuurders gemakkelijk de juiste brandstof kunnen vinden. Zie het gedeelte over onderhoudsinformatie en de brandstofvereisten in het brandstofgedeelte.

Emissiegerelateerde garantieperiode

De emissiegerelateerde garantie geldt gedurende de kortste van de volgende.

	UUR	MAAN DEN	KILOMETERS
Uitlaatemissiegebonden onderdelen	500	30	5000
Dampemissiegebonden onderdelen	n.v.t.	24	n.v.t.

Gedekte onderdelen

De emissiegerelateerde garantie dekt alle onderdelen die bij storing de emissie van een gereguleerde vervuilende stof van een motor verhogen, inclusief de volgende opgesomde onderdelen:

1. Voor uitlaatgassen omvatten de emissiegerelateerde onderdelen alle motoronderdelen gerelateerd aan de volgende systemen:
 - Luchtinductiesysteem
 - Brandstofsysteem
 - Ontstekingsysteem
 - Hercirculatiesystemen voor uitlaatgassen.
2. De volgende onderdelen worden ook als emissiegerelateerde onderdelen voor uitlaatemissie beschouwd:
 - Nabehandelingsapparatuur
 - Carterventilatiekleppen
 - Sensoren
 - Elektronische regeleenheden
3. De volgende onderdelen worden ook als emissiegerelateerde onderdelen voor dampemissie beschouwd:
 - Brandstoftank
 - Dop van de brandstoftank
 - Brandstofleiding
 - Brandstofleidingkoppeling
 - Klemmen*
 - Overdrukventielen*
 - Regelkleppen*
 - Regelmagneetventielen*
 - Elektronische bediening*
 - Vacuümregelingsdiafragma's*
 - Bedieningskabels*
 - Bedieningskoppelingen*
 - Aftapkleppen
 - Dampslangen
 - Vloeistof/dampafscheider
 - Koolstofcontainer
 - Montagebeugels container
 - Aftapaansluiting carburatorpoort.

OPMERKING: *Indien gerelateerd aan het dampemissiebeperkingsysteem.

4. Emissiegerelateerde onderdelen zijn ook alle andere onderdelen waarvan het enige doel is emissies te verlagen of waarvan een storing de emissie verhoogt zonder de prestaties van de motor/apparatuur significant te verminderen.

Bepaalde toepasbaarheid

Als certificerende fabrikant mag BRP emissiegerelateerde garantieclaims weigeren voor storingen die door verkeerd onderhoud of gebruik door de eigenaar of bestuurder, door ongelukken waarvoor de fabrikant niet aansprakelijk is of door natuurrampen worden veroorzaakt. Een emissiegerelateerde garantieclaim kan

bijvoorbeeld niet worden toegewezen voor storingen die direct zijn veroorzaakt door verkeerd gebruik van de motor/apparatuur door de bestuurder of door het gebruik van de motor/apparatuur door de bestuurder op een wijze waarvoor deze niet is ontworpen, en die niet op enige manier door de fabrikant zijn veroorzaakt.

Hebt u nog vragen over uw rechten en plichten in het kader van de garantie of de naam en locatie van de dichtstbijzijnde erkende BRP dealer, neem dan contact op met BRP door het klantcontactformulier op **www.brp.com** in te vullen of neem per e-mail contact met BRP op via een van de adressen in het gedeelte CONTACT OPNEMEN van deze handleiding of bel 1- 888- 272- 9222.

GARANTIEVERKLARING

VERDAMPINGSEMISSIECONTROLE VOOR CALIFORNIË

De garantieperiodes beginnen op de datum waarop de nieuwe Off-Highway Recreational Vehicle ("OHRV") aan een uiteindelijke koper wordt geleverd.

Bombardier Recreational Products Inc. ("BRP") garandeert de uiteindelijke koper en elke volgende koper dat de OHRV:

1. zodanig is ontworpen, gebouwd en uitgerust dat deze op het tijdstip van verkoop voldoet aan alle toepasselijke wetten, regels en voorschriften; en
2. Vrij van materiaal- en fabricagefouten die het defect raken van een onder de garantie vallend onderdeel kunnen veroorzaken. Alle vervangende onderdelen moeten in alle wezenlijke opzichten identiek zijn aan het onderdeel zoals beschreven in de certificeringsaanvraag van BRP.

De garantie op emissiegerelateerde onderdelen functioneert als volgt:

1. Reparatie of vervanging van een garantiedeel wordt in een garantiestation zonder kosten voor de OHRV-eigenaar uitgevoerd, behalve wanneer bij een tijdelijke reparatie een garantiedeel of een garantiestation de OHRV-eigenaar redelijkerwijs niet ter beschikking kan worden gesteld. In gevallen waarbij een tijdelijke reparatie is toegestaan, kunnen reparaties met een reserveonderdeel worden uitgevoerd in een beschikbare servicewerkplaats, of door de eigenaar. BRP zal de eigenaar zijn kosten vergoeden, inclusief diagnosekosten voor zo'n tijdelijke reparatie, resp. vervanging, indien deze de door BRP vastgelegde richtprijs voor alle vervangen garantiedelen en arbeidskosten op basis van de door BRP aanbevolen reparatietijd en het geografisch toepasselijke uurloon niet overschrijden.
2. Het niet aanwezig zijn van zulke garantie-onderdelen, of de onvolledigheid van reparaties binnen een redelijke periode, echter niet meer dan 30 dagen nadat de OHRV oorspronkelijk in het garantiestation ter reparatie werd afgegeven, zal de behoefte aan een tijdelijke reparatie kwalificeren.
3. Elk garantiedeel dat niet als schriftelijk voorgeschreven onderhoudsmaatregel dient te worden vervangen, valt gedurende de hieronder beschreven garantieperiode onder de garantie. Als zo'n onderdeel tijdens de garantieperiode defect raakt, wordt het door BRP gerepareerd of vervangen. Als zulke onderdelen onder garantie worden gerepareerd of vervangen, vallen zij onder de volledige garantie.
4. Alle garantiedelen die volgens de schriftelijke instructies alleen regelmatig moeten worden gecontroleerd, vallen gedurende de hieronder beschreven garantieperiode onder de garantie. Een uitspraak in die schriftelijke instructies die luidt "reparatie of vervanging indien nodig" vermindert de garantieperiode niet. Als zulke onderdelen onder garantie worden gerepareerd of vervangen vallen zij gedurende de resterende garantieperiode onder de garantie.
5. De garantiedelen die moeten worden vervangen in het kader van het vereiste onderhoud, vallen onder de garantie gedurende de tijdsduur voorafgaand aan de eerste geplande vervangingsdatum van het betreffende onderdeel. Indien het onderdeel defect raakt voordat de eerste geplande vervangingstijd is bereikt, wordt het onderdeel door BRP gerepareerd of vervangen. Alle zulke onder garantie gerepareerde of vervangen onderdelen blijven verder onder garantie tijdens de resterende tijd tot het eerste geplande vervangingstijdstip is bereikt.

6. Garantiewerkzaamheden of reparaties worden verricht bij alle dealers van de fabrikant die eigendom zijn van de fabrikant of die in franchise zijn om de desbetreffende OHRV's te onderhouden.
7. Het mag van de OHRV-eigenaar niet worden verlangd voor diagnosewerk te betalen, dat nodig was om te bepalen dat een garantiedeel werkelijk , defect is, onder de aanname dat zo'n diagnose , in een garantiestation werd uitgevoerd.
8. BRP is aansprakelijk voor schade aan andere voertuigcomponenten die indirect veroorzaakt werden door een defect van een garantiedeel in de garantieperiode.
9. Voor garantie-reparaties kunnen voor garantiereparaties voor de OHRV-eigenaar kosteloos reserveonderdelen worden gebruikt die door BRP werden bepaald. Het gebruik van zulke onderdelen vermindert de garantieverplichtingen van BRP niet, maar BRP is dan niet aansprakelijk voor reparatie of vervanging van een reserveonderdeel dat geen garantiedeel was.
10. Elk aanbouwdeel of gewijzigd onderdeel dat door de Air Resources Board is vrijgesteld van de verbodsbepalingen van sectie 27156 van de California Vehicle Code mag in een OHRV worden gebruikt. Het gebruik van zo'n onderdeel op zich mag er geen reden voor zijn een garantieclaim af te wijzen. BRP is niet aansprakelijk voor defecten van garantiedelen als gevolg van het gebruik van een aanbouwdeel of een veranderd onderdeel/veranderende onderdelen, tenzij dergelijke onderdelen ook onder de garantie vallen.

Voorwaarden en uitsluitingen:

- BRP kan de dekking onder de garantie weigeren wanneer uw OHRV of een onderdeel ervan direct gestoord werd door verkeerd gebruik, verwaarlozing, verkeerd onderhoud of niet-goedgekeurde veranderingen.

Uw rechten en plichten in het kader van de garantie

De California Air Resources Board geeft met genoeg uitleg over de garantie op het dampemissiebeperkingssysteem op uw 2024 offroad sportvoertuig. In Californië moeten nieuwe recreatieve terreinvoertuigen zo worden ontworpen, gebouwd en uitgerust dat ze voldoen aan de strenge normen tegen smog die in die staat gelden. BRP moet gedurende de hierboven vermelde periode garantie bieden op het systeem ter beperking van de verdampingsemisatie van uw offroad-sportvoertuig, op voorwaarde dat de motor van uw offroad-sportvoertuig niet werd misbruikt, verwaarloosd, slecht onderhouden of zonder goedkeuring werd aangepast.

Het emissiecontrolesysteem kan onderdelen bevatten als het carburator- of brandstofinjectiesysteem, de brandstoftank, brandstofslangen, de koolstofcontainer en motorcomputer. Ook slangen, riemen, connectoren en andere verdampingsemisatiegebonden modules kunnen hiertoe behoren. Ingeval van een gebrek dat onder de garantie valt, zal Bombardier Recreational Products Inc. de motor van uw offroad-sportvoertuig gratis repareren, inclusief diagnose, onderdelen en werkuren.

Beperkte garantie van de fabrikant op uw offroad-sportvoertuig

De garantieperiode voor dit offroad-sportvoertuig is 60 maanden of 5000 mijl of 500 uur, wat zich het eerste voordoet.

Onderdelen onder de garantie zijn:

1. Montagebeugels container
2. Koolstofcontainer
3. Aftappoort aansluiting
4. Klem(men)*
5. Elektronische bediening*
6. Dop van de brandstoftank
7. Vulhals
8. Slang voor de vulhals
9. Brandstofleiding(en)
10. Aansluiting(en) brandstofleiding
11. Brandstoftank
12. Overdrukventiel(en)*
13. Aftapklep(pen)
14. Terugslagklep(pen)*
15. Dampslang(en)
16. Stroomreductieklep
17. Filter(s)*
18. Brandstofpomp
19. Alle andere niet vermelde onderdelen die gevolgen kunnen hebben voor het regelsysteem voor verdampingsemissies

OPMERKING: *Indien gerelateerd aan het dampemissiebeperkingsstelsel.

Als er op uw offroad-sportvoertuig een onderdeel defect is dat is gerelateerd aan de verdampingsemissie, dan zal dit onderdeel worden gerepareerd of vervangen door Bombardier Recreational Products Inc.

Verantwoordelijkheid van de eigenaar in het kader van de garantie

Als eigenaar van het offroad-sportvoertuig bent u verantwoordelijk voor de uitvoering van de door uw gebruikershandleiding voorgeschreven onderhoudstaken. Bombardier Recreational Products Inc. raadt u aan alle ontvangstbewijzen voor het onderhoud van uw offroad-sportvoertuig te bewaren, maar Bombardier Recreational Products Inc. kan de garantie echter niet weigeren wanneer u niet over alle ontvangstbewijzen beschikt of wanneer niet alle voorgeschreven onderhoudstaken werden uitgevoerd.

Als eigenaar dient u uw offroad-sportvoertuig aan te bieden bij een dealer van Bombardier Recreational Products Inc. zodra zich een probleem voordoet. Reparaties onder garantie dienen binnen een redelijke termijn te worden voltooid, echter niet langer dan 30 dagen.

Als eigenaar van het offroad-sportvoertuig dient u er zich tevens bewust van te zijn dat Bombardier Recreational Products Inc. de dekking onder de garantie kan

weigeren wanneer het offroad-sportvoertuig of een onderdeel ervan defect is geraakt door verkeerd gebruik, verwaarlozing, verkeerd onderhoud of niet-goedgekeurde veranderingen.

Als u vragen heeft over uw rechten en plichten in het kader van de garantie, dient u contact op te nemen met:

- Bombardier Recreational Products Inc. op 1-888-272-9222 of
- California Air Resources Board op 4001 Iowa Avenue, Riverside, CA 92507.

BEPERKTE GARANTIE VAN BRP VOOR INTERNATIONAAL: 2024 CAN-AM® SSV

1) Voorwerp van de beperkte garantie

Bombardier Recreational Products Inc. ("BRP") garandeert zijn 2024 Can-Am SSV ("Product(en)") van modeljaar 2024 die verkocht wordt door distributeurs of dealers die door BRP gemachtigd zijn om de producten te distribueren buiten de Verenigde Staten ("VS"), Canada, de lidstaten van de Europese Economische Ruimte (die bestaat uit de staten van de Europese Unie plus het Verenigd Koninkrijk), Noorwegen, IJsland en Liechtenstein) ("EER"), Turkije, in lidstaten van het Gemeenebest van Onafhankelijke Staten (met inbegrip van Oekraïne en Turkmenistan) ("GOS") tegen materiaal- of fabricagefouten voor de periode en onder de voorwaarden die hieronder worden beschreven.

Deze beperkte garantie vervalt indien:

1. het product werd gebruikt om mee te racen of voor een andere competitieve activiteit, om het even wanneer, zelfs door een vorige eigenaar; of
2. het product werd zodanig aangepast of veranderd, dat zijn werking, prestatie of duurzaamheid negatief werden beïnvloed, of werden veranderd of aangepast met het oog op een ander gebruik dan datgene waarvoor het was bedoeld.

Deze beperkte garantie is niet van toepassing op niet in de fabriek gemonteerde onderdelen en accessoires. Raadpleeg de tekst voor de van toepassing zijnde beperkte garantie voor de onderdelen en accessoires.

2) Beperking van de aansprakelijkheid

VOOR ZOVER WETTELIJK TOEGESTAAN, WORDT DEZE GARANTIE UITDRUKKELIJK GEGEVEN EN AANVAARD TER VERVANGING VAN ELKE ANDERE GARANTIE, HETZIJ EXPLICIET OF IMPLICIET, INCLUSIEF EN ZONDER BEPERKING, ELKE GARANTIE VAN VERKOOPBAARHEID OF GESCHIKTHEID VOOR EEN BEPAALD GEBRUIKSDOEL. IN DE MATE WAARIN DEZE NIET KUNNEN WORDEN UITGESLOTEN, IS DE DUUR VAN DE IMPLICIETE GARANTIES BEPERKT TOT DE TERMIJN VAN DE EXPLICIETE GARANTIE. INCIDENTELE SCHADE EN GEVOLGSCHADE ZIJN UITGESLOTEN VAN DEKKING ONDER DEZE GARANTIE. IN BEPAALDE STATEN/PROVINCIES ZIJN DE VOORNOEMDE AFWIJZINGEN VAN AANSPRAKELIJKHEID, BEPERKINGEN EN UITSLUITINGEN NIET TOEGESTAAN. DIE ZOULDEN BIJGEVOLG NIET OP U VAN TOEPASSING ZIJN. DEZE GARANTIE GEEFT U SPECIFIEKE RECHTEN, MAAR U KUNT OOK NOG ANDERE WETTELIJKE RECHTEN GENIETEN, AFHANKELIJK VAN HET LAND WAAR U WOONT. BRP KAN NIET AANSPRAKELIJK WORDEN GESTELD INDIEN PRODUCTEN OF GARANTIEONDERDELEN IN BEPAALDE LANDEN NIET BESCHIKBAAR ZIJN OM REDENEN WAAROP BRP GEEN INVLOED HEEFT.

Producten gekocht in Australië, zie de specifieke sectie voor Australië hieronder.

Geen enkele distributeur, BRP distributeur/dealer of andere persoon is gemachtigd om andere beloften, voorstellingen of garanties met betrekking tot dit product te bieden, dan die welke deel uitmaken van deze beperkte garantie. Gebeurt dit toch, dan zijn deze niet afdwingbaar van BRP.

BRP behoudt zich het recht voor, deze beperkte garantie op elk gewenst ogenblik te wijzigen. Dergelijke wijzigingen zullen echter geen invloed hebben op de garantievoorwaarden die van toepassing waren op de producten, die tijdens de geldigheidsduur van deze garantie werden verkocht.

3) UITSLUITINGEN – Zijn niet gewaarborgd

De volgende zaken vallen in geen geval onder de garantie:

- Normale gebruikssporen en slijtage;
- Routineonderhoudszaken, tune-ups, aanpassingen;
- Schade ten gevolge van verwaarlozing, gebrekkig onderhoud en/of onzorgvuldige bewaring, die niet strookt met de aanwijzingen in de Gebruikershandleiding;
- Schade ten gevolge van de verwijdering van onderdelen, onoordeelkundige reparaties, service, onderhoudswerken, veranderingen of het gebruik van onderdelen die niet werden geproduceerd of goedgekeurd door BRP of ten gevolge van reparaties door een persoon die geen erkende BRP distributeur/dealer is met toestemming om servicewerken uit te voeren;
- Schade ten gevolge van misbruik, abnormaal gebruik, verwaarlozing of gebruik van het product op een manier die niet strookt met de aanbevelingen in de Gebruikershandleiding;
- Schade veroorzaakt door ongeval, onderdompeling, brand, diefstal, vandalisme of overmacht;
- Gebruik met brandstoffen, oliesoorten of smeermiddelen die niet geschikt zijn voor het product (zie Gebruikershandleiding);
- Schade door roest, corrosie of blootstelling aan de natuurelementen;
- Schade door opname van water of sneeuw;
- Incidentele of gevolgschade of schade van welke aard ook, inclusief en zonder beperkingen, kosten voor wegslepen, bewaren, telefoon, huur, taxi, genotsderving, verzekering, afbetalingen, tijdverlies, inkomensderving of tijdsverlies door stilstand wegens servicewerkzaamheden.

De volgende lijst omvat onder meer onderdelen die worden beschouwd als onderdelen die aan slijtage onderhevig zijn en niet worden gedekt door de beperkte garantie van BRP, tenzij het defect een direct gevolg is van een productie- of materiaalfout:

- Accu's
- Remblokken
- Remschijven en remtrommels
- Installatie van de koppelingsplaten / blokken
- Koppelingsschuiven
- Koppelingsveren
- Vervangbare koppelingsbussen
- Aandrijfriemen
- Filters
- Afgewerkte en niet-afgewerkte oppervlakken
- Zekeringen
- Gloeilampen / afgedicht
- Smeermiddelen
- Bougies
- Ophangingsbussen
- Schoenen ophangingsschuif

- Ophangingsveren
- Banden

4) Dekkingsperiode van de garantie

Deze beperkte garantie loopt vanaf (1) de datum van levering aan de eerste klant of (2) de datum van de eerste ingebruikname, naargelang van wat zich het eerst voordoet, gedurende de onderstaande toepasselijke termijn:

1. ZES (6) opeenvolgende maanden, voor privégebruik of commercieel

Deze garantie loopt alleen in AUSTRALIË en NIEUWZEELAND vanaf (1) de datum van levering aan de eerste klant of (2) de datum van de eerste ingebruikname van het product, afhankelijk van wat zich het eerst voordoet, en dit gedurende een termijn van (1) TWAALF (12) OPEENVOLGENDE MAANDEN en ZESENDERTIG (36) OPEENVOLGENDE MAANDEN, alleen voor aandrijflijn, motor en transmissiesystemen, voor privégebruik of commercieel gebruik.

De reparatie of vervanging van onderdelen of service uitgevoerd in het kader van deze garantie verlengt de duur van deze garantie niet. De oorspronkelijke vervaldatum blijft behouden.

De hierboven aangegeven garantiedekkingsperiode is een minimale beperkte garantietermijn die in bepaalde gevallen door een garantieprogramma kan worden verlengd.

Merk op dat de duur en alle andere voorwaarden van de dekking onder de garantie onderworpen zijn aan de toepasselijke nationale of lokale wetgeving in het land van de klant.

5) Alleen voor producten die in Australië worden verkocht

Onze producten gaan vergezeld van garanties die niet onder het Australisch consumentenrecht kunnen worden uitgesloten.

U heeft recht op vervanging of een terugbetaling voor een groot defect en voor vergoeding van een ander redelijkerwijs voorspelbaar verlies of schade.

U heeft ook recht op reparatie of vervanging van producten als de producten niet van acceptabele kwaliteit zijn en het defect niet leidt tot een groter defect.

Niets in deze garantie mag worden gebruikt voor uitsluiting, beperking of wijziging in de toepassing van een bepaling, garantie, recht of rechtsmiddel, beschreven of geïmpliceerd in de Australische wet op mededinging en consumentenrecht 2010, inclusief het Australische consumentenrecht of enig andere wet, waar dit de wet zou overtreden of enig deel van deze voorwaarden of en bepalingen ongeldig zou maken. De voordelen die u heeft onder deze beperkte garantie, zijn een aanvulling op de andere rechten en rechtsmiddelen, die u onder de Australische wet heeft.

6) Voorwaarden voor het hebben van garantiedekking

De dekking van deze garantie is **alleen van toepassing** indien aan **alle** onderstaande voorwaarden is voldaan:

1. Het product moet als nieuw en ongebruikt door de eerste eigenaar ervan zijn gekocht van een distributeur/dealer die erkend is voor verdeling van producten in het land waarin de verkoop plaatsvond ("distributeur/dealer");
2. De door BRP voorgeschreven inspecties voor de levering moeten voltooid, gedocumenteerd en ondertekend zijn door de koper;
3. Het product moet correct geregistreerd zijn door een erkende distributeur/dealer;
4. Het product moet zijn aangekocht in het land waarin de koper woonachtig is;
5. Zoals beschreven in de 'Gebruikershandleiding, moet het vereiste routineonderhoud tijdig worden uitgevoerd om aanspraak te kunnen maken op de garantie. BRP behoudt zich het recht voor, een bewijs van correct onderhoud te vragen als voorwaarde voor prestaties onder garantie.

BRP zal deze beperkte garantie niet nakomen indien één van de bovenstaande voorwaarden niet werd vervuld door de privégebruiker of commerciële gebruiker. Deze beperkingen zijn noodzakelijk om BRP toe te laten, de veiligheid van zijn producten, zijn klanten en het grote publiek te vrijwaren.

7) Wat u moet doen voor het verkrijgen van garantiedekking

De klant moet stoppen met gebruiken van het product na het opduiken van een defect en binnen twee (2) maanden na het opduiken hiervan contact opnemen met een BRP distributeur/dealer die servicewerken uitvoert en deze redelijke toegang tot het product verlenen en een redelijke gelegenheid bieden om het te repareren.

De meldingsperiode is onderworpen aan de toepasselijke nationale of lokale wetgeving in het land van de klant.

De klant moet aan de distributeur/dealer ook een aankoopbewijs van het product voorleggen en moet de reparatie/werkopdracht ondertekenen voordat de reparatiewerkzaamheden starten om in aanmerking te komen voor reparatie onder de garantie.

Alle onderdelen die onder deze beperkte garantie worden vervangen worden eigendom van BRP.

8) Wat BRP zal doen

De verplichtingen van BRP in het kader van deze garantie beperken zich tot de reparatie of het vervangen van onderdelen die bij normaal gebruik, onderhoud en service defect zijn gebleken zonder aanrekening van onderdelen en werken, uitgevoerd door een erkende BRP distributeur/dealer naar keuze, tijdens de garantieperiode onder de hierin beschreven voorwaarden. Aanspraken op inbreuken op de garantie kunnen geen aanleiding geven tot annulering of herroeping van de verkoop van het product door de eigenaar. U heeft mogelijk nog andere wettelijke rechten, die verschillen van land tot land.

Wanneer er een prestatie nodig is in een ander land dan datgene waarin de oorspronkelijke verkoop heeft plaatsgevonden, zal de eigenaar instaan voor eventuele bijkomende kosten op basis van plaatselijke praktijken en voorwaarden, onder meer - maar niet beperkt tot - kosten voor transport, verzekering, belastingen, vergunningen, invoerrechten en alle andere financiële lasten, inclusief heffingen door overheden, staten, provincies en hun bevoegde instanties.

BRP behoudt zich het recht voor, zijn producten regelmatig te verbeteren of aan te passen, zonder dat hieruit een verplichting voortvloeit om eerder geproduceerde producten aan te passen.

9) Overdracht

Indien een product tijdens de garantieperiode van eigenaar verandert, wordt deze beperkte garantie onder de gestelde termijnen en voorwaarden mee overgedragen, en blijft deze geldig voor de resterende dekkingperiode, op voorwaarde dat BRP of een erkende product distributeur/dealer een bewijs ontvangt dat deze overdracht met instemming van de vorige eigenaar plaatsvond en de gegevens van de nieuwe eigenaar ontvangt.

10) Klantenondersteuning

In geval van een mengingsverschil of dispuut in verband met deze beperkte garantie, stelt BRP voor om samen met de dealer naar een oplossing voor de kwestie te zoeken. We raden u aan het probleem te bespreken met de servicemanager of zaakvoerder van de erkende Distributeur/Dealer.

Als het probleem niet wordt opgelost, neemt u contact op met BRP door het klantcontactformulier op www.brp.com in te vullen of per e-mail contact met BRP op te nemen via een van de adressen in het gedeelte Contact opnemen van deze handleiding.

BEPERKTE GARANTIE VAN BRP VOOR DE EUROPESE ECONOMISCHE RUIMTE, DE LIDSTATEN VAN HET RUSSISCHE GEMENEBEST EN TURKIJE: 2024 CAN-AM® SSV

1) Voorwerp van de beperkte garantie

Bombardier Recreational Products Inc. ("BRP") garandeert zijn 2024 Can-Am SSV ("Product(en)") van modeljaar 2024 die verkocht wordt door distributeurs of dealers die door BRP gemachtigd zijn om de producten te distribueren in de lidstaten van de Europese Economische Ruimte (die bestaat uit de staten van de Europese Unie plus het Verenigd Koninkrijk, Noorwegen, IJsland en Liechtenstein) ("EER"), Turkije, in lidstaten van het Gemenebest van Onafhankelijke Staten (met inbegrip van Oekraïne en Turkmenistan) ("GOS") ("distributeur/dealer") tegen materiaal- of fabricagefouten voor de periode en onder de voorwaarden die hieronder worden beschreven.

Deze beperkte garantie vervalt indien:

1. het product werd gebruikt om mee te racen of voor een andere competitieve activiteit, om het even wanneer, zelfs door een vorige eigenaar; of
2. het product werd zodanig aangepast of veranderd, dat zijn werking, prestatie of duurzaamheid negatief werden beïnvloed, of werden veranderd of aangepast met het oog op een ander gebruik dan datgene waarvoor het was bedoeld.

Deze beperkte garantie is niet van toepassing op niet in de fabriek gemonteerde onderdelen en accessoires. Raadpleeg de tekst voor de van toepassing zijnde beperkte garantie voor de onderdelen en accessoires.

2) Beperking van de aansprakelijkheid

VOOR ZOVER WETTELIJK TOEGESTAAN, WORDT DEZE GARANTIE UITDRUKKELIJK GEGEVEN EN AANVAARD TER VERVANGING VAN ELKE ANDERE GARANTIE, HETZIJ EXPLICIET OF IMPLICIET, INCLUSIEF EN ZONDER BEPERKING, ELKE GARANTIE VAN VERKOOPBAARHEID OF GESCHIKTHEID VOOR EEN BEPAALD GEBRUIKSDOEL. IN DE MATE WAARIN DEZE NIET KUNNEN WORDEN UITGESLOTEN, IS DE DUUR VAN DE IMPLICIETE GARANTIES BEPERKT TOT DE TERMIJN VAN DE EXPLICIETE GARANTIE. INCIDENTELE SCHADE EN GEVOLGSCHADE ZIJN UITGESLOTEN VAN DEKKING ONDER DEZE GARANTIE. IN BEPAALDE STATEN/PROVINCIES ZIJN DE VOORNOEMDE AFWIJZINGEN VAN AANSPRAKELIJKHEID, BEPERKINGEN EN UITSLUITINGEN NIET TOEGESTAAN. DIE ZOULDEN BIJGEVOLG NIET OP U VAN TOEPASSING ZIJN. DEZE GARANTIE GEEFT U SPECIFIEKE RECHTEN, MAAR U KUNT OOK NOG ANDERE WETTELIJKE RECHTEN GENIETEN, AFHANKELIJK VAN DE STAAT OF PROVINCIE WAAR U WOONT. BRP KAN NIET AANSPRAKELIJK WORDEN GESTELD INDIEN PRODUCTEN OF GARANTIEONDERDELEN IN BEPAALDE LANDEN NIET BESCHIKBAAR ZIJN OM REDENEN WAAROP BRP GEEN INVLOED HEEFT.

Producten gekocht in Frankrijk, zie de specifieke sectie voor Frankrijk hieronder.

Geen enkele distributeur, BRP distributeur/dealer of andere persoon is gemachtigd om andere beloften, voorstellingen of garanties met betrekking tot dit product

te bieden, dan die welke deel uitmaken van deze beperkte garantie. Gebeurt dit toch, dan zijn deze niet afdwingbaar van BRP.

BRP behoudt zich het recht voor, deze beperkte garantie op elk gewenst ogenblik te wijzigen. Dergelijke wijzigingen zullen echter geen invloed hebben op de garantievoorwaarden die van toepassing waren op de producten, die tijdens de geldigheidsduur van deze garantie werden verkocht.

3) UITSLUITINGEN – Zijn niet gewaarborgd

De volgende zaken vallen in geen geval onder de garantie:

- Normale gebruikssporen en slijtage;
- Routineonderhoudszaken, tune-ups, aanpassingen;
- Schade ten gevolge van verwaarlozing, gebrekkig onderhoud en/of onzorgvuldige bewaring, die niet strookt met de aanwijzingen in de Gebruikershandleiding;
- Schade ten gevolge van de verwijdering van onderdelen, onoordeelkundige reparaties, service, onderhoudswerken, veranderingen of het gebruik van onderdelen die niet werden geproduceerd of goedgekeurd door BRP of ten gevolge van reparaties door een persoon die geen erkende BRP distributeur/dealer is met toestemming om servicewerken uit te voeren;
- Schade ten gevolge van misbruik, abnormaal gebruik, verwaarlozing of gebruik van het product op een manier die niet strookt met de aanbevelingen in de Gebruikershandleiding;
- Schade veroorzaakt door ongeval, onderdompeling, brand, diefstal, vandalisme of overmacht;
- Gebruik met brandstoffen, oliesoorten of smeermiddelen die niet geschikt zijn voor het product (zie Gebruikershandleiding);
- Schade door roest, corrosie of blootstelling aan de natuurelementen;
- Schade door opname van water of sneeuw;
- Incidentele of gevolgschade of schade van welke aard ook, inclusief en zonder beperkingen, kosten voor wegslepen, bewaren, telefoon, huur, taxi, genotsderving, verzekering, afbetalingen, tijdverlies, inkomensderving of tijdsverlies door stilstand wegens servicewerkzaamheden.

De volgende lijst omvat onder meer onderdelen die worden beschouwd als onderdelen die aan slijtage onderhevig zijn en niet worden gedekt door de beperkte garantie van BRP, tenzij het defect een direct gevolg is van een productie- of materiaalfout:

- Accu's
- Remblokken
- Remschijven en remtrommels
- Installatie van de koppelingsplaten / blokken
- Koppelingsschuiven
- Koppelingsveren
- Vervangbare koppelingsbussen
- Aandrijfriemen
- Filters
- Afgewerkte en niet-afgewerkte oppervlakken
- Zekeringen
- Gloeilampen / afgedicht
- Smeermiddelen

- Bougies
- Ophangingsbussen
- Schoenen ophangingsschuif
- Ophangingsveren
- Banden

4) Dekkingsperiode van de garantie

Deze beperkte garantie loopt vanaf (1) de datum van levering aan de eerste klant of (2) de datum van de eerste ingebruikname, naargelang van wat zich het eerst voordoet, gedurende de onderstaande toepasselijke termijn:

1. VIERENTWINTIG (24) opeenvolgende maanden voor privégebruik.
2. ZES (6) opeenvolgende maanden bij gebruik voor commerciële doeleinden.

Een Product wordt commercieel gebruikt als deze op enig moment in de loop van de garantieperiode wordt gebruikt in verband met een werkzaamheid of tewerkstelling die inkomsten voortbrengt. Een Product wordt eveneens commercieel gebruikt als deze op enig moment in de loop van de garantieperiode voor commercieel gebruik werd vergund.

De reparatie of vervanging van onderdelen of service uitgevoerd in het kader van deze garantie verlengt de duur van deze garantie niet. De oorspronkelijke vervaldatum blijft behouden.

De hierboven aangegeven garantiedekkingsperiode is een minimale beperkte garantieperiode die in bepaalde gevallen door een garantieprogramma kan worden verlengd.

Merk op dat de duur en alle andere voorwaarden van de dekking onder de garantie onderworpen zijn aan de toepasselijke nationale of lokale wetgeving in het land van de klant.

5) Uitsluitend voor in Frankrijk verkochte producten

De verkoper levert goederen die in overeenstemming zijn met het contract en is verantwoordelijk voor defecten die aanwezig zijn bij de levering. De verkoper is tevens verantwoordelijk voor defecten die voortvloeien uit de verpakking, de assemblage-instructies of de installatie wanneer deze verantwoordelijkheid contractueel de zijne is of deze taken onder zijn verantwoordelijkheid werden volbracht. Om in overeenstemming te zijn met het contract, moet het product:

1. Geschikt zijn voor normaal gebruik voor dit soort goederen en, waar toepasselijk:
 - Beantwoorden aan de beschrijving die door de verkoper werd verstrekt, en over de kwaliteiten beschikken die door de koper aan de hand van een staal of model werden voorgesteld;
 - Beschikken over de kwaliteiten die een koper rechtmatig mag verwachten, rekening houdend met de publieke verklaringen van de verkoper, de fabrikant of zijn vertegenwoordiger, inclusief die in reclame of etikettering; of
2. De eigenschappen hebben zoals overeengekomen tussen de partijen of geschikt zijn voor specifiek gebruik bedoeld door de koper en verduidelijkt aan de verkoper en aanvaard door de verkoper.

Bij niet-naleving is actie voorbehouden gedurende twee jaar na de levering van de goederen. De verkoper is verantwoordelijk voor de garantie voor verborgen defecten van het verkochte product indien dergelijke defecten het product ongeschikt maken voor het bedoelde gebruik, of indien deze het gebruik zodanig reduceren dat de koper het product niet zou hebben aangekocht of een lagere prijs zou hebben betaald, indien deze hiervan op de hoogte zou zijn geweest. Voor zulke verborgen defecten moet door de koper actie worden genomen binnen de 2 jaar na de ontdekking van het defect.

6) Voorwaarden voor het hebben van garantiedekking

De dekking van deze garantie is **alleen van toepassing** indien aan **alle** onderstaande voorwaarden is voldaan:

1. Het product moet als nieuw en ongebruikt door de eerste eigenaar ervan zijn gekocht van een distributeur / dealer die erkend is voor distributie van producten in het land (of, in het geval van de EEA, de unie van landen) waarin de verkoop plaatsvond ("distributeur/dealer");
2. De door BRP voorgeschreven inspecties voor de levering moeten voltooid, gedocumenteerd en ondertekend zijn door de koper;
3. Het product moet correct geregistreerd zijn door een erkende distributeur/dealer;
4. Het product moet aangekocht zijn in het land (of, in het geval van de EEA, de unie van landen) waar de koper zijn verblijfplaats heeft;
5. Zoals beschreven in de 'Gebruikershandleiding, moet het vereiste routineonderhoud tijdig worden uitgevoerd om aanspraak te kunnen maken op de garantie. BRP behoudt zich het recht voor, een bewijs van correct onderhoud te vragen als voorwaarde voor prestaties onder garantie.

BRP zal deze beperkte garantie niet nakomen indien één van de bovenstaande voorwaarden niet werd vervuld door de privégebruiker of commerciële gebruiker. Deze beperkingen zijn noodzakelijk om BRP toe te laten, de veiligheid van zijn producten, zijn klanten en het grote publiek te vrijwaren.

7) Wat u moet doen voor het verkrijgen van garantiedekking

De klant moet stoppen met gebruiken van het product na het opduiken van een defect en binnen twee (2) maanden na het opduiken hiervan contact opnemen met een BRP distributeur/dealer die servicewerken uitvoert en deze redelijke toegang tot het product verlenen en een redelijke gelegenheid bieden om het te repareren.

De meldingsperiode is onderworpen aan de toepasselijke nationale of lokale wetgeving in het land van de klant.

De klant moet aan de distributeur/dealer ook een aankoopbewijs van het product voorleggen en moet de reparatie/werkopdracht ondertekenen voordat de reparatiewerkzaamheden starten om in aanmerking te komen voor reparatie onder de garantie.

Alle onderdelen die onder deze beperkte garantie worden vervangen worden eigendom van BRP.

8) Wat BRP zal doen

De verplichtingen van BRP in het kader van deze garantie beperken zich tot de reparatie of het vervangen van onderdelen die bij normaal gebruik, onderhoud en service defect zijn gebleken zonder aanrekening van onderdelen en werken, uitgevoerd door een erkende BRP distributeur/dealer naar keuze, tijdens de garantieperiode onder de hierin beschreven voorwaarden. Aanspraken op inbreuken op de garantie kunnen geen aanleiding geven tot annulering of herroeping van de verkoop van het product door de eigenaar. U heeft mogelijk nog andere wettelijke rechten, die verschillen van land tot land.

Ingeval service is vereist buiten het land van de oorspronkelijke verkoop, of ingeval inwoners van de EER service vereisen buiten de EER, is de eigenaar verantwoordelijk voor alle extra kosten die te wijten zijn aan lokale praktijken en voorwaarden, waaronder, maar niet uitsluitend kosten voor: vracht, verzekering, belastingen, licentierechten, invoerrechten en alle andere financiële lasten, inclusief heffingen van overheden, staten, gebieden en agentschappen ervan.

BRP behoudt zich het recht voor, zijn producten regelmatig te verbeteren of aan te passen, zonder dat hieruit een verplichting voortvloeit om eerder geproduceerde producten aan te passen.

9) Overdracht

Indien een product tijdens de garantieperiode van eigenaar verandert, wordt deze beperkte garantie onder de gestelde termijnen en voorwaarden mee overgedragen, en blijft deze geldig voor de resterende dekkingsperiode, op voorwaarde dat BRP of een erkende product distributeur/dealer een bewijs ontvangt dat deze overdracht met instemming van de vorige eigenaar plaatsvond en de gegevens van de nieuwe eigenaar ontvangt.

10) Klantenondersteuning

In geval van een mengingsverschil of dispuut in verband met deze beperkte garantie, stelt BRP voor om samen met de dealer naar een oplossing voor de kwestie te zoeken. We raden u aan het probleem te bespreken met de servicemanager of zaakvoerder van de erkende Distributeur/Dealer.

Als het probleem niet wordt opgelost, neemt u contact op met BRP door het klantcontactformulier op www.brp.com in te vullen of per e-mail contact met BRP op te nemen via een van de adressen in het gedeelte Contact opnemen van deze handleiding.

KLANTENINFORMATIE

INFORMATIE OVER GEGEVENSBESCHERMING

Bombardier Recreational Products inc., haar dochterondernemingen en gelieerde bedrijven ("BRP") zet zich in om je privacy te beschermen en ondersteunt een algemeen beleid van openheid over hoe we je persoonlijke gegevens verzamelen, gebruiken en openbaar maken in het kader van het beheer van onze relatie met u. **Meer details kunt u vinden in het privacybeleid van BRP op: <https://brp.com/en/privacy-policy.html> of door de QR-code hieronder te scannen.**

U kunt er zeker van zijn dat we passende veiligheidsmaatregelen hebben genomen om ervoor te zorgen dat uw persoonlijke informatie beschermd is tegen verlies en ongeoorloofde toegang.

Uw persoonlijke gegevens die door BRP kunnen worden verzameld, rechtstreeks van u of van geautoriseerde dealers of geautoriseerde derden, omvatten:

- **Contact-, demografische en registratie-informatie** (bijvoorbeeld naam, volledig adres, telefoonnummer, e-mail, geslacht, eigendomsgeschiedenis, taal waarin wordt gecommuniceerd)
- **Voertuiginformatie** (bijvoorbeeld serienummer, aankoop- en leveringsdatum, gebruik van de eenheid, plaats en bewegingen van het voertuig)
- **Informatie van derden** (bijvoorbeeld informatie ontvangen van BRP-partners, informatie over gezamenlijke marketingactiviteiten, sociale media)
- **Technologische informatie** (bijvoorbeeld IP-adres, type apparaat, besturingssysteem, type browser, webpagina's die u bekijkt, cookies en soortgelijke technologieën wanneer u websites of mobiele toepassingen van BRP of dealers gebruikt)
- **Interactie met BRP-informatie** (bijvoorbeeld informatie die wordt verzameld bij bellen van de verkoopvertegenwoordigers van BRP, kopen van artikelen op een website van BRP, aanmelden voor e-mails van BRP, abonneren op nieuwsbrieven van BRP, deelnemen aan door BRP gesponsorde wedstrijden en loterijen of bijwonen van door BRP gesponsorde evenementen)
- **Transactiegegevens** (bijvoorbeeld gegevens die nodig zijn voor de afhandeling van retourzendingen, betalingsgegevens wanneer u onze producten of diensten koopt via onze websites of mobiele toepassingen en andere kwesties gerelateerd aan de aankoop van uw BRP-producten)

Deze informatie kan worden gebruikt en verwerkt voor de volgende doeleinden:

- Veiligheid & beveiliging
- Klantenondersteuning voor verkoop en dienst na verkoop (bijvoorbeeld voltooiing of follow-up met u over uw aankoop of onderhoud)
- Registratie en garantie
- Communicatie (bijvoorbeeld u een BRP-tevredenheidsenquête sturen)
- Online gedragsadvertenties, profilering en locatiegebaseerde diensten (bijvoorbeeld bieden van aangepaste ervaring)
- Naleving en geschillenbeslechting
- Marketing en reclame
- Assistentie (bijvoorbeeld hulp bij leveringsproblemen, afhandeling retourzendingen en andere kwesties gerelateerd aan de aankoop van uw BRP-producten).

We kunnen persoonlijke informatie ook gebruiken om geaggregeerde of statistische gegevens te genereren waarmee uw identiteit niet meer kan worden achterhaald.

Uw persoonlijke gegevens kunnen worden doorgegeven aan de volgende personen/instanties: BRP, door BRP erkende dealers, distributeurs, dienstverleners, reclame- en marktonderzoekspartners en andere erkende derden.

We kunnen informatie over u ontvangen uit diverse bronnen, waaronder derden, zoals erkende dealers en partners van BRP, met wie we diensten aanbieden of gezamenlijke marketingactiviteiten ontplooiën. We kunnen tevens informatie over u ontvangen van sociale media platforms zoals Facebook en Twitter, wanneer u interactie met ons heeft via deze platforms.

Afhankelijk van de omstandigheden kunnen uw persoonsgegevens worden gecommuniceerd buiten de regio waar u verblijft. Uw informatie wordt zo lang als nodig bewaard voor het doel waarvoor de informatie is verkregen en volgens ons bewaarbeleid.

Om uw recht op privacy uit te oefenen (bijvoorbeeld recht op toegang, recht op rectificatie), om uw toestemming in te trekken om verwijderd te worden uit de adreslijst voor marketingdoeleinden of voor het tevredenheidsonderzoek of voor algemene vragen over privacy, kunt u contact opnemen met de functionaris voor gegevensbescherming van BRP of per post via **privacyofficer@brp.com** of via e-mail:

BRP Legal Service, 726 St-Joseph, Valcourt, Quebec, Canada, J0E 2L0.

Wanneer BRP uw persoonlijke gegevens verwerkt, doet zij dit in overeenstemming met haar Privacybeleid dat beschikbaar is op: <https://www.brp.com/en/privacy-policy.html> of door de QR-code hieronder te scannen.



NEEM CONTACT OP

www.brp.com

Azië-Pacific

BRP Asia

107D and 107E, 17/F, Tower 1,
Grand Century Place, Mongkok,
Kowloon, Hong Kong

Australië

Level 26
477 Pitt Street
Sydney, NSW 2020

China

上海市徐汇区衡山路10号6号楼301
Rm 301, Building 6,
No.10 Heng Shan Rd,
Shanghai, China

Japan

21F Shinagawa East One Tower
2-16-1 Konan, Minato-ku-ku,
Tokyo 108-0075

Nieuw Zeeland

Suite 1.6, 2-8 Osborne Street,
Newmarket, Auckland 2013

Europa, Midden-Oosten en Afrika

België

Oktrooiplein 1
9000 Gent

Tsjechische Republiek

Stefanikova 43a
Praag 5
150 00

Duitsland

Itterpark 11
40724 Hilden

Finland

Isoaavantie 7
PL 8040
96101 Rovaniemi

Frankrijk

Arteparc Bâtiment B
Route de la côte d'Azur,
13 590 Meyreuil

Noorwegen

Ingvald Ystgaardsvei 15
N-7484 Trondheim
Salg, marketing, ettermarked

Zweden

Spinnvägen 15
903 61 Umeå
Zweden 90821

Zwitserland

Avenue d'Ouchy 4-6
1006 Lausanne

Latijns-Amerika

Brazilië

Av. James Clerck Maxwell, 230
Campinas, São Paulo
CEP 13069-380

Mexico

Av. Ferrocarril 202
Parque Industrial Querétaro
Santo Rosa Jauregui, Querétaro
C.P. 76220

Noord-Amerika

Canada

3200A, rue King Ouest,
Suite 300
Sherbrooke (Québec) J1L 1C9

Verenigde Staten van Amerika

10101 Science Drive
Sturtevant, Wisconsin
53177

ADRESWIJZIGING EN VERANDERING VAN EIGENAAR

Als u bent verhuisd of als u de nieuwe eigenaar bent van het voertuig, laat dit dan zeker weten aan BRP door:

- Een erkende Can-Am dealer te verwittigen.
- **Alleen Noord-Amerika:** calling at 1 888 272-9222.
- Een van de adreswijzigingskaarten op de volgende bladzijden terug te sturen naar een van de BRP adressen in het gedeelte *Contact opnemen* van deze handleiding.

Gelieve ingeval van verandering van eigenaar een bewijs toe te voegen dat de vroegere eigenaar met de overdracht heeft ingestemd.

Wanneer u BRP op de hoogte brengt, zelfs nadat de beperkte garantie is afgelopen, kan BRP u bereiken indien dit nodig zou zijn, bijvoorbeeld als er voertuigen zouden worden teruggeroepen om veiligheidsredenen. BRP op de hoogte brengen is de verantwoordelijkheid van de eigenaar'.

GESTOLEN VOERTUIGEN: Verwittig BRP of een erkende Can-Am-dealer als uw voertuig werd gestolen. U zult verzocht worden om uw naam, adres, telefoonnummer, het voertuigidentificatienummer en de datum van de diefstal op te geven.

Deze pagina is
bewust leeg gelaten

Deze pagina is
bewust leeg gelaten

Modelnr. _____

VOERTUIG

IDENTIFICATIENUMMER (V.I.N.) _____

MOTOR

IDENTIFICATIENUMMER (E.I.N.) _____

Eigenaar: _____

NAAM

Nr.

STRAAT

APP

WOONPLAATS

STAAT/PROVINCIE

ZIP/POSTCODE

Aankoopdatum _____

JAAR

MAAND

DAG

Einddatum van de garantie _____

JAAR

MAAND

DAG

In te vullen door de dealer op het ogenblik van de verkoop.

STEMPEL DEALER

⚠ WAARSCHUWING

OM HET RISICO OP ERNSTIGE VERWONDINGEN OF DE DOOD TE BEPERKEN,

- Lees deze gebruikershandleiding en de veiligheidslabels.
- Bekijk de veiligheidsvideo.



WEES GOED VOORBEREID

- Bevestig de veiligheidsgordels en zorg ervoor dat de netten of deuren goed zijn vastgezet.
- Draag een goedgekeurde helm en andere beschermingsuitrusting.
- berijder moet met uw rug tegen de zitting kunnen plaatsnemen, de voeten vlak op de vloer of voetsteun en de handen op de handrails. Blijf geheel binnen het voertuig.

RIJ VERANTWOORDELIJKHEIDSBEWUST

- Vermijd dat u de controle verliest of over de kop rolt.
- Vermijd abrupte bewegingen, zijwaarts glijden, schuive of visstaartbewegingen en maak geen donuts.
- Vermijd snel optrekken terwijl u draait, zelfs vanuit stilstand.
- Vertraag voor u een bocht neemt.
- Let op heuvels, ruw terrein, kuilen en andere wijzigingen in grond of terrein.
- Vermijd verharde wegen.
- Vermijd dwars op een helling (op heuvels rijden).

GEKWALIFICEERD EN VERANTWOORDELIJK ZIJN

- Niet toe te staan dat er roekeloos wordt gereden.
- De bestuurder moet tenminste 16 jaar of ouder zijn en een geldig rijbewijs hebben.
- Rijd niet onder de invloed van drugs of alcohol.
- Sta het gebruik op de openbare weg niet toe (tenzij deze voor terreinvoertuigen toegankelijk zijn) – u kunt botsen met auto's en vrachtwagens.
- Neem niet meer mensen mee dan er zitplaatsen zijn.

®TM en het BRP-logo zijn handelsmerken van BOMBARDIER RECREATIONAL PRODUCTS INC. of dochterondernemingen ervan.

©2023 BOMBARDIER RECREATIONAL PRODUCTS INC. ALLE RECHTEN VOORBEHOUDEN.

www.brp.com

SKI-DOO®

LYNX®

MANITOU®

SEA-DOO®

ROTAX®

QUINTREX®

CAN-AM®

ALUMACRAFT®