

**can-am**



**SÉRIE MAVERICK R**

# MANUAL DO PROPRIETÁRIO

Inclui informações sobre segurança, manutenção e veículo

2024

## **⚠ ADVERTÊNCIA**

Leia este manual do proprietário na íntegra. Ele contém informações importantes sobre a segurança.

Idade mínima recomendada para dirigir este veículo: 16 anos ou mais com uma carteira de habilitação válida.

A remoção ou a modificação de peças relacionadas às emissões evaporativas neste OHRV é ilegal.

Violadores podem estar sujeitos a penalidades civis e/ou criminais perante as leis da Califórnia e federais dos EUA. Sempre mantenha este manual do proprietário no veículo.

**⚠ AVISO**

**PODE SER PERIGOSO OPERAR SEU VEÍCULO.** Se não tomar as precauções adequadas, é possível que ocorra rapidamente uma colisão ou capotamento, mesmo em manobras rotineiras, como ao fazer uma curva, dirigir em colinas ou sobre obstáculos.

Para sua segurança, leia e respeite todas as advertências deste Manual do proprietário e das etiquetas no seu veículo. Não respeitar essas advertências pode resultar em FERIMENTOS GRAVES OU ATÉ MESMO MORTE.

Sempre mantenha este manual do proprietário no veículo.

**⚠ AVISO**

Desconsiderar quaisquer precauções e instruções de segurança contidas neste Manual do Proprietário, no vídeo Segurança e nas etiquetas de segurança do produto pode resultar em ferimentos, incluindo o risco de morte.

**⚠ AVISO**

Este veículo pode superar o desempenho de outros veículos que você possa ter dirigido antes. Familiarize-se com o seu novo veículo sem pressa.

## AVISO DE PROPOSTA 65 DA CALIFÓRNIA

**⚠ AVISO**

A operação, os serviços e a manutenção de um veículo fora de estrada podem expor você a produtos químicos, inclusive gases de escapamento, monóxido de carbono, ftalatos e chumbo, que são conhecidos no estado da Califórnia como produtos que podem causar câncer e defeitos de nascença ou outros problemas no aparelho reprodutor. Para minimizar a exposição, evite a inalação de gases de escapamento, não coloque o motor em marcha lenta exceto conforme necessário, efetue a manutenção de seu veículo em uma área bem ventilada e utilize luvas ou lave as mãos frequentemente durante a manutenção do seu veículo. Para mais informações, acesse [www.p65warnings.ca.gov/products/passenger-vehicle](http://www.p65warnings.ca.gov/products/passenger-vehicle).

Marcas comerciais TM® da BRP ou suas afiliadas.

Esta é uma lista não abrangente de marcas comerciais de propriedade da Bombardier Recreational Products Inc. ou de suas afiliadas.

Marcas que podem não ser registradas em todas as jurisdições.

Can-Am®

D.E.S.S.™

DPST™

ROTAX®

Maverick®

XPS®

Todos os direitos reservados. Nenhuma parte deste manual do proprietário pode ser reproduzida de qualquer forma sem a permissão prévia por escrito da Bombardier Recreational Products Inc.

©Bombardier Recreational Products Inc. (BRP) 2023

Deutsch	Dieses Handbuch ist möglicherweise in Ihrer Landessprache verfügbar. Bitte wenden Sie sich an Ihren Händler oder besuchen Sie: <a href="http://www.operatorsguides.brp.com">www.operatorsguides.brp.com</a>
English	This guide may be available in your language. Check with your dealer or go to: <a href="http://www.operatorsguides.brp.com">www.operatorsguides.brp.com</a>
Español	Es posible que este manual esté disponible en su idioma. Consulte a su distribuidor o visite: <a href="http://www.operatorsguides.brp.com">www.operatorsguides.brp.com</a>
Français	Ce guide peut être disponible dans votre langue. Vérifier avec votre concessionnaire ou aller à: <a href="http://www.operatorsguides.brp.com">www.operatorsguides.brp.com</a>
Italiano	Questa guida potrebbe essere disponibile nella propria lingua. Contattare il concessionario o consultare: <a href="http://www.operatorsguides.brp.com">www.operatorsguides.brp.com</a>
中文	本手册可能有您的语种的翻译版本。请向经销商询问，或者登录 <a href="http://www.operatorsguides.brp.com">www.operatorsguides.brp.com</a> 查询。
日本語	このガイドは、言語によって翻訳版が用意されています。ディーラーに問い合わせるか、次のアドレスでご確認ください： <a href="http://www.operatorsguides.brp.com">www.operatorsguides.brp.com</a>
Nederlands	Deze handleiding kan beschikbaar zijn in uw taal. Vraag het aan uw dealer of ga naar: <a href="http://www.operatorsguides.brp.com">www.operatorsguides.brp.com</a>
Norsk	Denne boken kan finnes tilgjengelig på ditt eget språk. Kontakt din forhandler eller gå til: <a href="http://www.operatorsguides.brp.com">www.operatorsguides.brp.com</a>
Português	Este manual pode estar disponível em seu idioma. Fale com sua concessionária ou visite o site: <a href="http://www.operatorsguides.brp.com">www.operatorsguides.brp.com</a>
Русский	Воспользуйтесь руководством на вашем языке. Узнайте о его наличии у дилера или на странице по адресу <a href="http://www.operatorsguides.brp.com">www.operatorsguides.brp.com</a>
Suomi	Käyttöohjekirja voi olla saatavissa omalla kielelläsi. Tarkista jälleenmyyjältä tai käy osoitteessa: <a href="http://www.operatorsguides.brp.com">www.operatorsguides.brp.com</a>
Svenska	Denna bok kan finnas tillgänglig på ditt språk. Kontakta din återförsäljare eller gå till: <a href="http://www.operatorsguides.brp.com">www.operatorsguides.brp.com</a>

Modelos abrangidos
Maverick R Base

No Canadá, os produtos são distribuídos e reparados pela Bombardier Recreational Products Inc. (BRP).

Nos EUA, os produtos são distribuídos e reparados pela BRP US Inc.

Na Área Econômica Europeia (compreendida pelos estados-membros da União Europeia mais o Reino Unido, Noruega, Islândia e Liechtenstein), Comunidade dos Estados Independentes (inclusive Ucrânia e Turcomenistão) e Turquia, os produtos são distribuídos e reparados pela BRP European Distribution S.A. e outras afiliadas ou subsidiárias da BRP.

Para todos os outros países, os produtos são distribuídos e reparados pela Bombardier Recreational Products Inc. (BRP) ou suas afiliadas.

# ÍNDICE

## INFORMAÇÕES GERAIS

<b>PREFÁCIO</b> .....	<b>10</b>
O que você deve saber antes de sair dirigindo .....	10
Mensagens de segurança .....	10
Sobre este Manual do proprietário .....	11
Respeitar o meio ambiente .....	11

## INFORMAÇÕES DE SEGURANÇA

<b>ANTES DE PILOTAR</b> .....	<b>16</b>
Idade e capacidade para condução .....	16
Drogas e álcool .....	16
Equipamento de proteção .....	16
Equipamento exigido .....	19
<b>FAMILIARIZE-SE COM O VEÍCULO</b> .....	<b>20</b>
Operação fora de estrada .....	20
Direção .....	20
Frenagem .....	21
D.E.S.S. programável Chave .....	21
Pontos cegos do veículo .....	21
Transportando cargas .....	23
Puxando uma carga .....	24
Acessórios e modificações .....	25
<b>CONDUÇÃO SEGURA</b> .....	<b>26</b>
Dicas de pilotagem em geral .....	26
Dirigir em grupo .....	27
Dirigindo em marcha à ré .....	27
Cruzando estradas .....	27
Dirigindo em superfícies pavimentadas .....	28
Cruzando águas rasas .....	28
Dirigindo em superfícies cobertas de neve ou gelo .....	28
Dirigindo na areia .....	29
Dirigindo sobre cascalho, pedras soltas ou outras superfícies escorregadias .....	29
Cruzamento de obstáculos .....	29
Condições de condução em colinas .....	30
Evite colisões .....	32
Evite tombamentos e capotamentos .....	33
Condições do terreno .....	34
Evite a intoxicação por monóxido de carbono .....	35
Evite incêndios e outros riscos provocados pela gasolina .....	35
Evite queimaduras nas peças quentes .....	36
<b>EXERCÍCIOS PRÁTICOS</b> .....	<b>37</b>
Exercícios de curvas .....	37
Exercícios de curvas em U .....	37
Exercícios de frenagem .....	37
Exercícios de marcha à ré .....	37

Exercício de parada de emergência do motor .....	38
<b>ETIQUETAS IMPORTANTES DO PRODUTO (CANADÁ/ESTADOS UNIDOS) .....</b>	<b>39</b>
Etiquetas .....	39
Etiquetas de segurança .....	41
Etiqueta suspensa de conformidade de segurança .....	55
<b>ETIQUETAS IMPORTANTES NO PRODUTO (TODOS OS PAÍSES, EXCETO CANADÁ/ESTADOS UNIDOS) .....</b>	<b>56</b>
Pictograma de segurança .....	56
<b>LISTA DE VERIFICAÇÃO DE INSPEÇÃO DE PRÉ-PARTIDA .....</b>	<b>73</b>
O que fazer antes de dar partida no motor (Chave em DESL.) .....	73
O que fazer antes de dar partida no motor (Chave em LIG.) .....	74
O que fazer depois de ligar o motor .....	75
<b>RELATANDO DEFEITOS DE SEGURANÇA .....</b>	<b>76</b>

## **INFORMAÇÕES DO VEÍCULO**

<b>CONTROLES PRIMÁRIOS .....</b>	<b>78</b>
VOLANTE .....	78
BORBOLETAS SELETORAS .....	78
PEDAL DO ACELERADOR .....	79
PEDAL DO FREIO .....	79
ALAVANCA DE CÂMBIO ELETRÔNICA .....	79
BOTÃO ESTACIONAMENTO .....	80
BOTÃO PONTO MORTO .....	81
BOTÃO DE MARCHA LENTA .....	81
BOTÃO DO MODO MANUAL .....	82
<b>CONTROLES SECUNDÁRIOS .....</b>	<b>83</b>
Chave RF D.E.S.S. e polo de RF D.E.S.S. RF D.E.S.S. ....	83
BOTÃO PARTIDA/PARADA DO MOTOR .....	83
INTERRUPTOR REGULADOR DO FAROL .....	84
INTERRUPTOR DA FUNÇÃO OVERRIDE .....	84
TECLADO .....	85
<b>EQUIPAMENTO .....</b>	<b>87</b>
VOLANTE INCLINADO .....	87
BARRAS DE APOIO DO PASSAGEIRO .....	87
BAGAGEIRO CENTRAL .....	87
PORTA-LUVAS .....	88
FERRAMENTAS DE SOLUÇÃO DE PROBLEMAS .....	88
ESPELHO RETROVISOR CENTRAL .....	89
APOIOS PARA PÉS .....	89
PORTAS .....	89
CINTOS DE SEGURANÇA .....	90
ASSENTOS .....	91
TAMPA DO RESERVATÓRIO DE COMBUSTÍVEL .....	93
BAGAGEIRO .....	93
PONTOS DE RECUPERAÇÃO .....	94
PORTA-COPOS .....	95
<b>DISPLAY DIGITAL DE 7,6 POL .....</b>	<b>96</b>
Display multifuncional .....	96

Luzes indicadoras.....	97
Configurações.....	98
<b>AJUSTES PARA O PERCURSO.....</b>	<b>100</b>
Modo do motor.....	100
Modo 4 RODAS.....	100
Função DPS.....	101
Diretrizes para ajuste da suspensão.....	102
Configurações de fábrica da suspensão.....	102
Ajustes da suspensão.....	103
<b>COMBUSTÍVEL.....</b>	<b>105</b>
ESPECIFICAÇÕES DO COMBUSTÍVEL.....	105
PROCEDIMENTO DE ABASTECIMENTO DE COMBUSTÍVEL DO VEÍCULO.....	105
<b>PERÍODO DE AMACIAMENTO.....</b>	<b>107</b>
Operação durante o amaciamento.....	107
<b>PROCEDIMENTOS BÁSICOS.....</b>	<b>108</b>
DANDO PARTIDA NO MOTOR.....	108
ATIVACÃO DO SISTEMA ELÉTRICO.....	108
OPERAÇÃO DA ALAVANCA DE CÂMBIO.....	108
SELEÇÃO DA FAIXA CORRETA (BAIXA OU ALTA).....	109
PARANDO O MOTOR E ESTACIONANDO O VEÍCULO.....	109
<b>PROCEDIMENTOS ESPECIAIS.....</b>	<b>110</b>
PONTO MORTO PERMANENTE ou ATIVAÇÃO MECÂNICA DO PONTO MORTO.....	110
MODO LIMP HOME.....	112
BATERIA DESCARREGADA.....	112
VEÍCULO CAPOTADO.....	113
VEÍCULO SUBMERGIDO.....	113
<b>TRANSPORTE DO VEÍCULO.....</b>	<b>114</b>
Usar a força do veículo para subir no equipamento de reboque.....	115
Usar um guincho para puxar o veículo até o equipamento de reboque....	116
Prender o veículo para transporte.....	116
Retirada do veículo do reboque.....	117
<b>LEVANTAR E APOIAR O VEÍCULO.....</b>	<b>118</b>
Frente do veículo.....	118
Parte traseira do veículo.....	118

## MANUTENÇÃO

<b>PLANO DE MANUTENÇÃO.....</b>	<b>120</b>
Regulamento EPA - Veículos canadenses e norte-americanos.....	120
Orientação para manutenção do filtro de ar.....	120
Uso de serviço severo.....	121
Uso em locais com muita lama/água.....	122
Programa de manutenção.....	122
Registros de manutenção.....	131
<b>PROCEDIMENTOS DE MANUTENÇÃO.....</b>	<b>136</b>
FILTRO DE AR DO MOTOR.....	136
GRADE FRONTAL.....	137

PRÉ-FILTRO DO SISTEMA DE EMISSÕES EVAPORATIVAS (se equipado).....	138
ÓLEO DO MOTOR.....	138
FILTRO DE ÓLEO DO MOTOR.....	141
RADIADOR DIANTEIRO.....	143
INTERCOOLER E RADIADOR TRASEIRO.....	143
LÍQUIDO DE ARREFECIMENTO DO MOTOR.....	144
SISTEMA DE ESCAPAMENTO.....	147
CAIXA DE CÂMBIO.....	148
UNIDADE DE DESCONEXÃO.....	154
DIFERENCIAL DIANTEIRO.....	155
TRANSMISSÃO FINAL TRASEIRA.....	157
BATERIA.....	159
Fusíveis.....	161
LUZES.....	164
VELAS DE IGNIÇÃO.....	164
FOLES DO EIXO DE TRANSMISSÃO.....	168
ROLAMENTO DA RODA.....	169
PNEUS E RODAS.....	169
SUSPENSÃO.....	170
FREIOS.....	171
CINTOS DE SEGURANÇA.....	173
GAIOLA.....	173
<b>CUIDADOS COM O VEÍCULO.....</b>	<b>175</b>
Limpeza e proteção do veículo.....	175
<b>PREPARAÇÃO PARA ARMAZENAMENTO E PRÉ-TEMPORADA.....</b>	<b>177</b>

## **INFORMAÇÕES TÉCNICAS**

<b>IDENTIFICAÇÃO DO VEÍCULO.....</b>	<b>180</b>
Número de identificação do veículo.....	180
Número de identificação do motor.....	180
Número de identificação da transmissão.....	180
<b>ETIQUETAS DE CONFORMIDADE.....</b>	<b>182</b>
Informações sobre controle das emissões.....	182
Etiqueta ANSI/ROHVA.....	183
Etiqueta de conformidade NRMM.....	184
Conteúdo de etanol do combustível.....	184
<b>ETIQUETAS DE INFORMAÇÕES TÉCNICAS.....</b>	<b>185</b>
Verificando o nível de óleo do motor.....	185
Combustível recomendado.....	186
Manutenção do Filtro de Ar.....	187
<b>SISTEMA DE SEGURANÇA COM CODIFICAÇÃO DIGITAL DE RADIO-FREQUÊNCIA RF D.E.S.S.).....</b>	<b>188</b>
<b>SISTEMA DE CONTROLE DE EMISSÃO DE VAPORES.....</b>	<b>189</b>
<b>REGULAMENTAÇÃO DO SISTEMA DE CONTROLE DE EMISSÃO DE RUÍDO(CANADÁ E ESTADOS UNIDOS).....</b>	<b>190</b>
<b>VALORES DE EMISSÃO DE RUÍDO E VIBRAÇÃO.....</b>	<b>191</b>
Modelos em conformidade com a diretiva de máquinas 2006/42/CE.....	191



<b>DECLARAÇÃO DE CONFORMIDADE</b> .....	<b>192</b>
Declaração de conformidade da UE.....	192
Declaração de Conformidade do Reino Unido.....	193
<b>DECLARAÇÃO DE CONFORMIDADE DA CE</b> .....	<b>194</b>

### **ESPECIFICAÇÕES TÉCNICAS**

<b>ESPECIFICAÇÕES TÉCNICAS</b> .....	<b>196</b>
MOTOR.....	196
VEÍCULO.....	199

### **SOLUÇÃO DE PROBLEMAS**

<b>DIRETRIZES PARA SOLUÇÃO DE PROBLEMAS</b> .....	<b>208</b>
<b>MENSAGENS DO DISPLAY DIGITAL</b> .....	<b>212</b>

### **GARANTIA**

<b>GARANTIA LIMITADA DA BRP NO CANADÁ E NOS ESTADOS UNIDOS: 2024 CAN-AM® SSV</b> .....	<b>214</b>
1) Escopo da garantia limitada.....	214
2) Limitações e responsabilidade.....	214
3) EXCLUSÕES – Que não estão garantidas.....	214
4) Período de cobertura da garantia.....	215
5) Condições para ter Cobertura da Garantia.....	215
6) O que fazer para obter Cobertura da Garantia.....	216
7) O que a BRP fará.....	216
8) Transferência.....	216
9) Atendimento ao consumidor.....	217
<b>EMISSÃO DA EPA DOS EUA – GARANTIA RELACIONADA</b> .....	<b>218</b>
Período de garantia relacionada a emissões.....	218
Componentes cobertos.....	219
Aplicabilidade limitada.....	220
<b>DECLARAÇÃO DE GARANTIA DO CONTROLE DE EMISSÕES EVAPO- RATIVAS DA CALIFÓRNIA</b> .....	<b>221</b>
Seus direitos e obrigações pela garantia.....	222
Cobertura da garantia do fabricante do OHRV.....	222
Responsabilidades da garantia do proprietário.....	223
<b>GARANTIA LIMITADA DA BRP PARA INTERNACIONAL: 2024 CAN-AM® SSV</b> .....	<b>224</b>
1) Escopo da garantia limitada.....	224
2) Limitação de responsabilidade.....	224
3) EXCLUSÕES – Que não estão garantidas.....	225
4) Período de cobertura da garantia.....	226
5) Somente para produtos vendidos na Austrália.....	226
6) Condições para ter Cobertura da Garantia.....	226
7) O que fazer para obter Cobertura da Garantia.....	227
8) O que a BRP fará.....	227
9) Transferência.....	228

10) Atendimento ao consumidor .....	228
<b>GARANTIA LIMITADA DA BRP PARA A ÁREA ECONÔMICA EUROPEIA, A COMUNIDADE DE ESTADOS INDEPENDENTES E A TURQUIA: 2024 CAN-AM® SSV .....</b>	<b>229</b>
1) Escopo da garantia limitada .....	229
2) Limitações e responsabilidade .....	229
3) EXCLUSÕES – Que não estão garantidas .....	230
4) Período de cobertura da garantia .....	231
5) Somente para produtos vendidos na França .....	231
6) Condições para ter Cobertura da Garantia .....	232
7) O que fazer para obter Cobertura da Garantia .....	232
8) O que a BRP fará .....	232
9) Transferência .....	233
10) Atendimento ao consumidor .....	233

### **INFORMAÇÕES PARA O CLIENTE**

<b>INFORMAÇÕES DE DADOS CONFIDENCIAIS .....</b>	<b>236</b>
<b>ENTRE EM CONTATO .....</b>	<b>238</b>
Ásia-Pacífico .....	238
Europa, Oriente Médio e África .....	238
América Latina .....	238
América do Norte .....	238
<b>MUDANÇA DE ENDEREÇO E PROPRIEDADE .....</b>	<b>239</b>

# INFORMAÇÕES GERAIS

---

# PREFÁCIO

Parabéns pela aquisição de um novo veículo side-by-side Can-Am®. Ele conta com a garantia limitada da BRP e com uma rede de concessionárias autorizadas Can-Am Off-Road, prontas para lhe fornecer as peças, manutenções ou acessórios que você precisar.

Sua concessionária está comprometida com a sua satisfação. Os funcionários de sua concessionária receberam treinamento para realizar a montagem inicial e inspeção de seu veículo side-by-side, bem como efetuar os ajustes finais antes de sua entrega. Se precisar de informações de assistência mais completas, contate a concessionária autorizada Can-Am Off-Road.

Na entrega, você recebeu informações sobre a cobertura da garantia e assinou a Lista de verificação de pré-entrega para assegurar que o seu novo veículo foi preparado de maneira totalmente satisfatória.

## O que você deve saber antes de sair dirigindo

Para saber como reduzir os riscos de acidentes para você ou transeuntes, leia este Manual do proprietário antes de operar o veículo.

Leia também todas as etiquetas de segurança no veículo e assista ao *Vídeo de segurança* localizado em:

<https://can-am.brp.com/off-road/safety>

Ou use o seguinte QR code.



Este veículo é off-road, deve ser utilizado apenas fora de estradas. Seu uso principal é recreativo em geral, mas ele também pode ser usado para fins de serviço.

Deixar de seguir as advertências contidas neste Manual do proprietário pode resultar em FERIMENTOS GRAVES ou MORTE.

## Mensagens de segurança

As mensagens de segurança, seus tipos, aparência e como elas são usadas neste manual são explicados a seguir:

O símbolo de alerta de segurança  indica um perigo potencial de ferimento.

 <b>AVISO</b>
--

<b>Indica uma situação de risco que, se não for evitada, pode resultar em morte ou ferimentos graves.</b>
---

**⚠ CUIDADO**

**Indica uma situação de risco que, se não for evitada, pode resultar em ferimentos leves ou moderados.**

**AVISO**

**Indica uma instrução, que se não for seguida, poderia resultar em componentes do veículo ou outros bens seriamente danificados.**

## **Sobre este Manual do proprietário**

Este Manual do proprietário foi preparado para familiarizar o proprietário/motorista com os diversos controles, instruções de manutenção e instruções de operação segura do veículo. Isso é indispensável para o uso correto do produto.

Mantenha este Manual do proprietário no veículo para consultas sobre manutenção, solução de problemas e instruções a terceiros.

Note que este manual está disponível em vários idiomas. Em caso de qualquer discrepância, a versão em Inglês deverá prevalecer.

Se quiser ver e/ou imprimir uma cópia adicional do Manual do condutor, visite o website seguinte:

**[www.operatorsguides.brp.com](http://www.operatorsguides.brp.com)**

As informações contidas neste documento são atuais na ocasião da sua publicação. A BRP entretanto, mantém uma política de melhoria contínua de seus produtos, sem contudo ter a obrigação de implementá-las nos produtos fabricados anteriormente. Em virtude de mudanças posteriores, é provável que existam diferenças entre o produto fabricado e as descrições e/ou especificações neste manual. A BRP se reserva no direito de, a qualquer momento, cancelar ou alterar as especificações, projetos, características, modelos ou equipamentos sem incorrer em qualquer obrigação.

Este Manual do proprietário deve permanecer no veículo quando este for vendido.

## **Respeitar o meio ambiente**

As diretrizes que apoiamos não foram projetadas para limitar a sua diversão, mas para preservar a bela liberdade que você só pode experimentar com um veículo off-road!

Essas diretrizes manterão os usuários e os passageiros saudáveis, felizes e capazes de apresentar aos outros o que eles desfrutam e sabem sobre seu passatempo favorito. Então, na próxima vez que você pegar as trilhas, pedimos que se lembre que está abrindo o caminho para o futuro do nosso esporte. Ajude-nos a levar para o caminho certo! De todos nós na BRP, obrigado por fazer a sua parte.

Não há nada mais emocionante do que aventuras off-road. Aventurar-se em trilhas que atravessam áreas selvagens é um esporte emocionante e saudável. No entanto, à medida que aumenta o número de pessoas que usam esses parques

recreativos, aumenta o potencial de danos ao meio ambiente. O abuso de terras, instalações e recursos inevitavelmente leva a restrições e fechamentos de terras públicas e privadas.

Em essência, a maior ameaça ao nosso esporte está ao nosso redor. O que nos deixa com uma escolha lógica. Devemos sempre dirigir com responsabilidade.

A grande maioria respeita a lei e o meio ambiente. Cada um de nós devemos ser um exemplo para os novatos no esporte, jovens e velhos.

É do melhor interesse de cada um trilhar levemente em nossas áreas recreativas. Porque, afinal, para proteger o esporte, temos que preservar o meio ambiente.

Reconhecendo a importância dessa questão e a necessidade de os pilotos off-road fazerem a sua parte na preservação de áreas que permitem desfrutar do nosso esporte, a BRP convida todos os pilotos off-road a lembrar que respeitar o meio ambiente não é apenas fundamental para o futuro do nosso setor, mas para as gerações futuras.

Você é um bom embaixador para o seu esporte quando segue os princípios abaixo.

**Esteja informado.** Obtenha mapas, regulamentos e outras informações com os clubes de Off-road, o Serviço Florestal ou outras agências de terras públicas. Aprenda as regras e siga-as; isso inclui limites de velocidade também!

**Evite** dirigir sobre árvores jovens, arbustos e gramas, e não corte madeira. Em planaltos ou áreas onde o passeio em trilha é popular, é importante andar apenas em áreas autorizadas. Lembre-se, há uma ligação entre proteger o meio ambiente e sua própria segurança.

**Respeite a vida selvagem** e seja particularmente sensível aos animais que estão criando filhotes ou que sofrem de escassez de alimentos. O estresse pode minar as reservas de energia escassas. Evite pilotar em áreas destinadas apenas aos animais!

**Obedeça** aos portões fechados e sinais regulatórios; lembre-se, trilheiros bem-educados não sujam!

**Fique fora** de áreas selvagens. Elas são fechadas para todos os veículos. Saiba onde estão os limites.

**Obtenha permissão** para viajar em terras privadas. Respeite os direitos dos proprietários de terra e a privacidade de outras pessoas. Lembre-se, a tecnologia reduziu consideravelmente o fator de ruído, porém você ainda não deve acelerar os motores onde o silêncio é “a ordem do dia”.

Os trilheiros off-road conhecem muito bem os esforços que foram feitos ao longo da história do esporte para desfrutarem do acesso a áreas onde as pessoas podem andar com segurança e responsabilidade. Atualmente esse esforço continua, e mais forte do que nunca.

Respeitar as áreas onde andamos, onde quer que estejamos, é a principal maneira de garantir a diversão futura de todos.

Aproveitar a oportunidade de admirar a natureza e todas as suas maravilhas é uma experiência apreciada pelos pilotos off-road. Respeitar a natureza e a vida selvagem ajudará o nosso esporte crescer!

Finalmente, você não precisa deixar grandes rastros ou atravessar uma floresta virgem para mostrar que pode pilotar. Portanto, esteja você dirigindo um veículo off-road BRP de alto desempenho ou qualquer outra marca ou modelo, mostre que sabe o que está fazendo.

Esta página foi deixada intencionalmente em branco



# INFORMAÇÕES DE SEGURANÇA

# ANTES DE PILOTAR

## AVISO

**A não observância das instruções e medidas de segurança contidas nesta seção poderá resultar em lesões pessoais que podem ser fatais!**

### **Idade e capacidade para condução**

Esta moto aquática só poderá ser conduzida por um Amador que seja habilitado como Motonauta (MTA). NORMAM 03/DPC.

Certifique-se de que o usuário tem 16 anos ou mais. O seu estado (ou município) pode ter exigências adicionais.

As leis sobre idade mínima e exigência de licença podem variar de uma jurisdição para outra. Certifique-se de contatar as autoridades locais para obter informações referentes à operação legal de um veículo off-road, na jurisdição onde se pretende usá-lo.

A BRP recomenda veemente que você faça um curso de direção segura. Treinamento básico é necessário para a operação segura de qualquer veículo off-road.

A condução deste veículo com alguma incapacidade que prejudique a visão, tempo de reação, julgamento, ou a operação dos controles não é recomendada.

O uso seguro deste veículo depende de várias condições, como visibilidade, velocidade, clima, ambiente, tráfego, condição do veículo e condição do usuário.

O desempenho deste veículo pode exceder significativamente o de outros veículos off-road que você possa ter pilotado. Portanto, o uso deste veículo não é recomendado para usuários novatos ou inexperientes.

Cada passageiro deve ter altura suficiente para estar sempre devidamente sentado: costas no encosto com o cinto de segurança afivelado, segurando as duas barras de apoio e os pés firmemente posicionados nos apoios para pés.

### **Drogas e álcool**

Nunca conduza após consumir álcool ou drogas.

A pilotagem deste veículo requer que o usuário e os passageiros estejam sóbrios, atentos e em alerta.

O uso de drogas e álcool, isoladamente ou combinados, torna o tempo de reação mais lento, atrapalha o julgamento, prejudica a visão e inibe a sua capacidade de dirigir com segurança.

### **Equipamento de proteção**

É importante que o piloto e o passageiro usem sempre as roupas e equipamentos de proteção adequados, incluindo:

- Um capacete aprovado
- Proteção para os olhos
- Botas
- Luvas
- Camisa ou jaqueta de manga comprida
- Calças compridas.

Dependendo das condições, podem ser necessários óculos antiembaçantes.

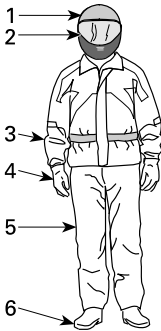

### VESTUÁRIO

1. *Capacete aprovado*
2. *Proteção para os olhos e o rosto*
3. *Camisa ou jaqueta de manga comprida*
4. *Luvas*
5. *Calças compridas*
6. *Botas (de cano alto)*

As condições climáticas devem ajudar a decidir o que vestir. Para maximizar o conforto e evitar ulcerações pelo frio durante o inverno, use roupas esperando as condições climáticas mais frias possíveis. As roupas de baixo térmicas próximas da pele também proporcionam uma boa isolamento.

Nunca use roupas largas que possam ficar presas no veículo ou nos galhos das árvores e arbustos.

### **Capacetes e proteção para os olhos**

Os capacetes protegem a cabeça e o cérebro contra ferimentos. Mesmo com a proteção da gaiola e das portas, é possível que entrem objetos no cockpit e batam na cabeça dos ocupantes, ou a cabeça pode bater na própria gaiola ou em objetos fora do veículo. Mesmo o melhor dos capacetes não é garantia contra ferimentos, mas as estatísticas indicam que o uso de um capacete reduz significativamente o risco de acidentes cerebrais. Portanto, siga os procedimentos de segurança e use sempre um capacete durante o passeio.

### **Como escolher um capacete**

Os capacetes devem ser fabricados para atender aos padrões apropriados de seu estado, província ou país, e devem ajustar-se apropriadamente.

Um capacete com proteção para o rosto é a melhor opção, já que ele também protege contra impactos frontais. Ele também protege contra detritos, pedras, insetos, elementos da natureza, etc.

Um capacete aberto na frente não oferece a mesma proteção para o rosto e queixo. Se você usa um capacete aberto na frente, use um anteparo de proteção com encaixe para o rosto e/ou um par de óculos de corrida. Óculos comuns ou óculos de sol não são suficientes para proteger olhos de pilotos. Eles podem

espatifar ou sair voando, além de permitir que vento e objetos carregados pelo ar atinjam os olhos.

Para pilotar no inverno, é preciso sempre levar para uso, se necessário, um capuz do tipo inteiriço ou um gorro do tipo usado para escaladas.

Use proteções ou óculos especiais de cor fumê apenas na luz do dia. Não os utilize à noite ou com iluminação ruim. Não os utilize se eles comprometerem a sua habilidade de discernir as cores.

### ***Outros equipamentos de pilotagem***

#### **Calçados**

Só use calçados fechados. Botas de cano alto com solados antiderrapantes oferecem mais proteção e permitem pisar firmemente com os pés no apoio para pés.

Evite deixar laços longos que possam ficar presos nos pedais do acelerador ou do freio.

Para dirigir no inverno, botas com solado de borracha com parte superior de couro ou nylon e revestimentos de feltro removíveis são as mais adequadas.

Evite botas de borracha. As botas de borracha podem ficar presas atrás ou entre os pedais, danificando a operação correta dos pedais do freio e do acelerador.

#### **Luvas**

Luvas totalmente fechadas protegem as mãos contra vento, sol, calor, frio e objetos voadores. Um par de luvas com encaixe perfeito melhora o controle do volante e ajuda a reduzir a fadiga das mãos. Luvas fortes e reforçadas para motocicletas ou veículos ATV protegem melhor as mãos em caso de acidentes ou capotamentos. Se as luvas forem muito grossas, poderá ser difícil operar os controles.

Para condições de condução no inverno, as mãos devem ser protegidas por um par de luvas para snowmobile, que têm isolamento suficiente e permitem o uso dos polegares e dedos para operação dos controles.

#### **Jaquetas, calças e trajas para pilotagem**

Use uma jaqueta ou uma camisa de mangas longas e calças compridas, ou um macacão para pilotagem. Equipamentos de proteção de qualidade ATV, do tipo usado em quadriciclos, dão conforto e podem ajudar você a evitar distrair-se por elementos ambientais adversos. Em caso de colisão, um equipamento de proteção de boa qualidade, feito de material robusto, pode impedir ou reduzir os ferimentos.

Ao dirigir em climas frios, proteja-se contra a hipotermia. A hipotermia, uma condição de baixa temperatura corporal, pode causar perda de concentração, lentidão de reações e perda da movimentação suave e precisa dos músculos. Em condições de climas frios, usar os equipamentos de proteção corretos, como uma jaqueta à prova de vento com camadas isoladas de tecido é essencial. Mesmo ao dirigir em temperaturas moderadas, é possível sentir bastante frio devido ao vento.

Os equipamentos de proteção apropriados para dirigir em climas frios podem ser ficar quentes quando você parar. Vista as roupas em camadas, para poder tirá-las quando precisar. Colocar uma camada de roupa à prova de vento por cima dos equipamentos de proteção pode ajudar a impedir que o ar frio atinja a pele.

### **Equipamentos para chuva**

Se precisar dirigir em tempo chuvoso, use uma capa de chuva ou um macacão de pilotagem impermeável. Em viagens longas é uma boa ideia levar roupa de chuva. Se o piloto estiver seco, ele ficará muito mais confortável e alerta.

### **Proteção auditiva**

A exposição a longo prazo ao vento e ao ruído de motor ao dirigir pode causar perda permanente de audição. Utilize os dispositivos de proteção auriculares apropriados, como plugues de ouvido, para ajudar a impedir perda de audição. Verifique as leis locais antes de usar qualquer dispositivo de proteção auditiva.

### **Equipamento exigido**

Como proprietário de veículo off-road, você é responsável por garantir que todos os equipamentos de segurança necessários estejam a bordo. Verifique as regulamentações locais relacionadas às exigências.

Podem incluir:

- Kit de primeiros socorros
- Cinto de resgate: para ajudar um veículo defeituoso ou atolado
- Kit de ferramentas
- Telefone em um compartimento à prova d'água projetado para este intuito
- Mapa local atual.

Para um passeio longo, você deve também incluir o seguinte:

- Lanche
- Lanterna.

# FAMILIARIZE-SE COM O VEÍCULO

Este veículo pode superar o desempenho de outros veículos que você possa ter pilotado antes. Familiarize-se com o seu novo veículo sem pressa.

Usuários inexperientes podem negligenciar os riscos e se surpreender com o comportamento específico do veículo e as condições do terreno. Dirija devagar. Excesso de velocidade e condução imprudente podem levar à morte.

Certifique-se de ler e entender o conteúdo deste manual do proprietário para se familiarizar totalmente com os comandos e a operação deste veículo antes de sair para o seu primeiro passeio ou transportar passageiros.

Reserve um tempo para praticar, dirigindo sozinho em uma área adequada sem tráfego, para se acostumar à sensação e à resposta de cada comando.

É muito importante informar qualquer usuário, independentemente da sua experiência, das características de dirigibilidade deste veículo. A configuração, como altura do veículo, largura, tipo de suspensão, tipo de pneus, entre outros, variam de um modelo para outro. A dirigibilidade do veículo é extremamente influenciada por essas características.

## Operação fora de estrada

A operação fora de estrada é, por natureza, perigosa. Qualquer terreno que não tenha sido especialmente preparado para o tráfego de veículos apresenta um perigo inerente onde as inclinações, composição do terreno e declividade exata são imprevisíveis. O próprio terreno apresenta um elemento contínuo de perigo, que deve ser sabidamente aceito por qualquer um se aventurando no mesmo.

Um operador que leva um veículo para fora da estrada sempre deve tomar muito cuidado ao selecionar o caminho mais seguro e observar atentamente o terreno adiante. O veículo nunca deve ser operado por alguém que não esteja totalmente familiarizado com as instruções de direção aplicáveis ao veículo, nem deve ser operado em terreno inclinado ou traiçoeiro.

A tração dos pneus varia dependendo das condições da superfície e do padrão da banda de rodagem.

A tração pode ser reduzida em várias superfícies (pedra, areia, lama, neve, gelo, etc.). Reduza a velocidade e deixe mais espaço para virar.

### AVISO

**Nunca pare atrás ou ao lado do pneu enquanto ele gira. Detritos podem ser projetados causando ferimentos graves.**

## Direção

As rodas dianteiras são controladas pelo volante.

O comportamento da direção varia de acordo com a aderência dos pneus no terreno.

A Direção dinâmica assistida (DPS) para reduzir o esforço para virar o volante.

Dirigir com passageiro(s) ou ao transportar cargas afetará o controle de direção e o manuseio do veículo. Preste atenção e reduza a velocidade.

## Frenagem

Os desempenhos de frenagem podem variar repentinamente sob certas condições.

Lembre-se sempre de que a distância de frenagem do veículo pode ser afetada ao pilotar com passageiro(s) e quando carregar carga na parte traseira.

Nunca emperre os freios. Certifique-se de conter-se na frenagem para evitar o bloqueio das rodas, a fim de evitar surpresas que possam levar a uma perda de controle.

## D.E.S.S. programável Chave

A chave D.E.S.S. pode ser programada para limitar a velocidade do veículo e o torque do motor.

Isso permite que os usuários de primeira vez e usuários menos experientes aprendam como operar, enquanto adquirem a confiança e o controle necessários.

## Pontos cegos do veículo

O ponto cego é uma área fora do campo de visão do piloto que não pode ser vista no espelho retrovisor ou por meio das aberturas dianteiras e laterais.

Em geral, quanto mais alto e mais longo for o veículo, maiores serão os pontos cegos.

Por esse motivo, é importante se familiarizar com os pontos cegos do veículo criados por seu design, especialmente se for um veículo novo.

Os pontos cegos estão todos ao redor dos veículos. Os pontos cegos estão localizados na frente, atrás e nas laterais do veículo.

Esteja atento às pessoas ao redor do veículo, a outros veículos ou objetos próximos ao operar o veículo em marcha à ré.

Preste atenção aos pontos cegos do veículo ao subir ou recuar da plataforma, do reboque ou da plataforma plana.

**IMPORTANTE:** Mesmo que um veículo esteja equipado com espelhos (interior ou exterior) ou câmeras (frontal ou traseira), sempre haverá outros pontos cegos ao redor do veículo.

## Áreas de visibilidade do piloto

As imagens a seguir ilustram as áreas de visibilidade aproximadas do motorista, quando ele está sentado de forma correta e seu cinto de segurança está afivelado adequadamente.

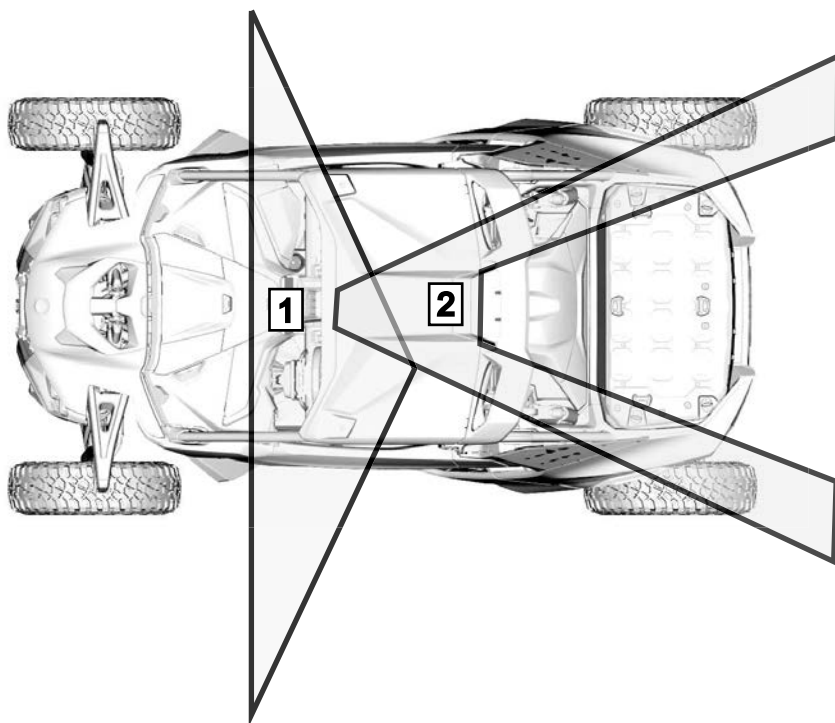

1. *Campo de visão aproximada do piloto*
2. *Campo de visão aproximada do espelho retrovisor*



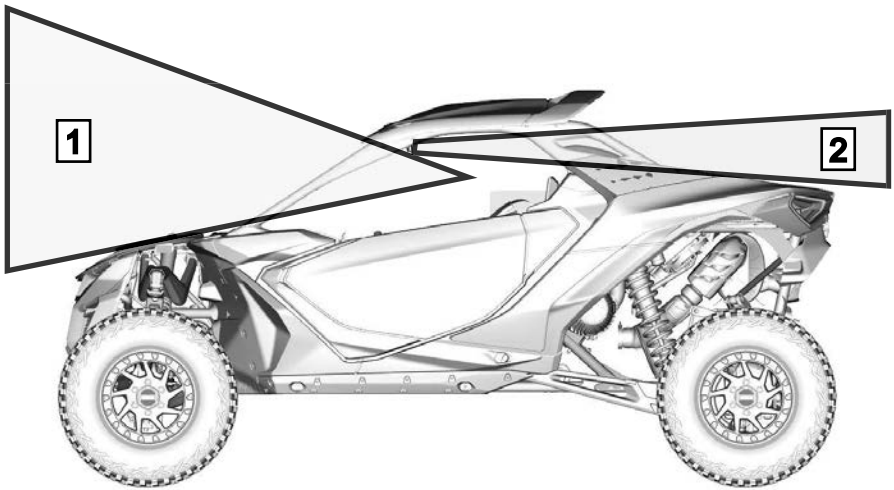

1. Campo de visão aproximada do piloto
2. Campo de visão aproximada do espelho retrovisor

## Transportando cargas

### ⚠ AVISO

**Deixar de seguir essas recomendações ao transportar cargas pode levar a uma perda de controle e possivelmente a um capotamento.**

### ⚠ AVISO

**Nunca transporte embalagens de gasolina ou quaisquer líquidos perigosos no bagageiro.**

Qualquer carga transportada no veículo afetará a dirigibilidade, a estabilidade e a distância de frenagem. Portanto, a carga e a distribuição de peso adequadas são importantes.

Não exceda os limites de carga do veículo, incluindo o peso do piloto, do passageiro, da carga e dos acessórios.

Tenha sempre em mente que a carga pode escorregar ou cair e provocar um acidente.

Ao transportar cargas, é muito importante seguir as recomendações:

- Nunca exceda a capacidade máxima de carga. Consulte as *Etiquetas importantes no produto* ou as *Especificações técnicas* para obter a capacidade de carga aplicável do veículo.
- Ao transportar cargas pesadas no bagageiro, opere o veículo em faixa baixa.
- Ao transportar cargas pesadas ou passageiros, reajuste a suspensão adequadamente

- Sempre reduza a velocidade, gire gradualmente e permita uma distância de frenagem mais longa ao transportar cargas.

Posicione a carga o mais baixo possível – uma carga alta pode aumentar o centro de gravidade do veículo, reduzindo a estabilidade. Posicione a carga no bagageiro distribuída de forma tão equilibrada quanto o possível.

Prenda a carga no bagageiro. Não prenda a carga na gaiola ou outra parte do veículo. Se não estiver corretamente presa, a carga poderá deslizar ou cair, possivelmente batendo nos ocupantes ou transeuntes, ou poderá ainda se deslocar durante o transporte, afetando a dirigibilidade do veículo.

Objetos altos podem afetar a visibilidade do motorista e podem agir como projéteis em caso de acidente. Cargas que avancem para os lados podem ficar presas em galhos, arbustos ou outros obstáculos.

Evite cobrir e obstruir a luz de freio com a carga.

Certifique-se de que a carga esteja longe da saída de escapamento.

Verifique se a carga não está saindo do bagageiro e se não está interferindo com sua visibilidade ou controle do veículo.

## **Puxando uma carga**

Nunca puxe uma carga prendendo-a na gaiola ou em qualquer outro acessório; isso pode fazer o veículo tombar.

Use somente o guincho (se instalado) para puxar o veículo ou uma carga.

Em uma situação de emergência, use o gancho de salvamento para recuperar um veículo preso.

### **AVISO**

**Nunca use o gancho de recuperação frontal ou o ponto de recuperação traseiro para puxar uma carga. Esses pontos devem ser usados apenas para puxar um veículo encachado.**

Ao puxar cargas com um cabo ou corrente, verifique se não há nenhuma folga antes de começar e mantenha a tensão ao puxar. Freie progressivamente, a inércia da carga pode levar a um impacto.

### **⚠ AVISO**

**Uma folga na corrente ou no cabo pode fazer com que parta e chicoteie.**

Ao puxar um outro veículo, certifique-se de que uma outra pessoa esteja controlando o veículo puxado. Essa pessoa deve frear e acelerar para impedir que o veículo saia de controle.

Antes de puxar cargas com um guincho, consulte as instruções do fabricante do guincho.

Quando estiver puxando carga, reduza a velocidade e faça curvas gradualmente. Evite morros e terreno acidentado. Nunca tente subir ladeiras. Dê mais distância para frear, especialmente em superfícies inclinadas e quando um passageiro estiver a bordo. Tome cuidado para não deslizar ou derrapar.

## **Acessórios e modificações**

Quaisquer modificações ou adição de acessórios aprovados pela BRP pode afetar o manuseio do seu veículo. É importante dedicar um tempo para se familiarizar com o veículo após fazer modificações para entender como adaptar o seu comportamento de dirigir de forma condizente.

Evite instalar equipamentos não especificamente aprovados pela BRP para o veículo e evite modificações não autorizadas. Essas modificações e equipamentos não foram testados pela BRP e podem causar danos. Por exemplo, eles podem:

- Criar uma perda de controle e aumentar o risco de colisões
- Causar superaquecimento ou curtos-circuitos aumentando o risco de incêndio ou queimaduras
- Afetar os recursos de proteção fornecidos pelo veículo
- Afetar o comportamento do trailer quando o veículo é transportado
- Causar um risco de perda de objetos na estrada quando transportados.

Seu veículo também pode tornar-se ilegal para pilotar.

Peça ao seu revendedor autorizado BRP acessórios disponíveis apropriados para o seu veículo.

---

# CONDUÇÃO SEGURA

Este veículo comporta-se de maneira diferente dos outros veículos. Se você não tomar as devidas precauções, uma colisão ou tombamento pode ocorrer rapidamente durante manobras abruptas como curvas fechadas, aceleração ou desaceleração, em aclives ou sobre obstáculos.

Nunca dirija em velocidades excessivas. Sempre dirigir a uma velocidade compatível com o terreno, visibilidade, condições de operação e de acordo com sua experiência.

Nunca tente empinar, derrapar, deslizar, dar saltos, cavalos de pau ou fazer outros truques.

Nunca tente acelerar ou desacelerar rapidamente ao fazer uma curva fechada. Isso pode resultar em capotamento.

Nunca tente derrapar ou deslizar. Se o veículo começar a derrapar ou deslizar, gire o volante na direção contrária à derrapagem ou deslizamento. Em superfícies muito escorregadias como o gelo, vá devagar e com muito cuidado para reduzir as chances de perder o controle do veículo.

Sempre esteja certo de que não haja obstáculos ou pessoas atrás de você ao dar a ré. Preste atenção com os pontos cegos. Quando for seguro andar de ré, vá devagar.

Nunca exceda os limites de carga declarados para este veículo.

Nunca esqueça que este veículo é pesado! Seu próprio peso pode prender o motorista se cair sobre o mesmo.

## Dicas de pilotagem em geral

Atenção, cuidado, experiência e habilidade na direção são as melhores precauções contra os perigos na operação do veículo.

Sempre que houver a menor dúvida que o veículo seja capaz de ultrapassar um obstáculo ou um determinado pedaço do terreno com segurança, escolha um percurso alternativo.

Na operação fora da estrada, a potência e a tração, não a velocidade, são importantes. Nunca dirigir mais rápido que o permitido pela visibilidade e pela sua própria capacidade para selecionar uma rota segura. Sempre dirija devagar e seja extremamente cuidadoso quando estiver dirigindo em terreno desconhecido. Sempre observe as mudanças de terreno ao dirigir este veículo. Seja especialmente cuidadoso em terrenos acidentados, escorregadios, com gelo ou soltos.

Observe constantemente o terreno à sua frente para detectar mudanças repentinas de inclinação ou obstáculos, tais como pedras ou tocos, que possam causar a perda de estabilidade fazendo o veículo tombar ou capotar.

Nunca dirija o veículo se os comandos não funcionarem normalmente. Visite uma concessionária autorizada da Can-Am Off-Road.

Para manter o controle correto é altamente recomendável manter as mãos no volante e perto de todos os controles. O mesmo se aplica aos seus pés. Para minimizar a possibilidade de ferir as pernas ou os pés, mantenha o pé esquerdo no

apoio para pés e o pé direito no assoalho o tempo todo. Permaneça totalmente dentro do cockpit para evitar bater em objetos fora do veículo.

Cuidado com galhos e outros objetos que podem entrar no compartimento de passageiros e bater em você ou nos passageiros.

## Dirigir em grupo

Antes da partida, designe um “chefe de trilha” para liderar o grupo e outra pessoa para acompanhar no final do grupo. Certifique-se de que todos os membros do grupo estejam cientes da rota e destino propostos.

Ao pilotar com outras pessoas, limite suas habilidades à experiência delas.

Nunca ultrapasse o chefe da trilha, aliás, nenhum outro veículo.

É importante manter uma distância segura entre cada veículo, mas cada um atrás do líder deve saber a posição do veículo à frente.

## Dirigindo em marcha à ré

### AVISO

**As entradas do volante na operação em marcha à ré aumentam o risco de capotamento.**

### AVISO

**Se estiver descendo uma ladeira na ré, a gravidade pode aumentar a velocidade do veículo acima da velocidade de ré segura.**

Certifique-se sempre de que a área imediatamente ao redor da traseira do veículo esteja livre para garantir que ninguém esteja atrás antes de recuar lentamente. É recomendável também reduzir o volume do rádio ou da música antes de recuar. Preste atenção com os pontos cegos.

Quando for seguro andar de ré, vá devagar e evite fazer curvas fechadas.

Na operação em marcha à ré, a RPM do motor fica limitada, limitando assim a velocidade da marcha à ré do veículo.

Ao usar o botão de controle manual em marcha à ré, caso seja necessário se desprender, a velocidade e a limitação de torque são aumentadas.

## Cruzando estradas

Se precisar cruzar uma rodovia, certifique-se de ter visibilidade total dos dois lados para o tráfego que está chegando e verifique se há um ponto de saída do outro lado da rodovia. Dirija em linha reta até esse ponto. Não mude bruscamente de direção ou faça acelerações abruptas, pois isso pode resultar em capotamento. Não dirija sobre calçadas ou trilhas para bicicletas, já que esses caminhos foram especificamente projetados para tais usos.

## Dirigindo em superfícies pavimentadas

Evite superfícies pavimentadas. É mais provável que este veículo capote no pavimento devido ao aumento da aderência dos pneus.

Se precisar dirigir em uma superfície pavimentada, faça curvas gradualmente, vá devagar e evite aceleração e frenagem abruptas.

## Cruzando águas rasas

A água pode ser um risco especial. Se for muito funda o veículo pode “flutuar” e afundar. Verifique a profundidade e a correnteza antes de tentar atravessar. A profundidade da água não deve exceder o centro das rodas para que o veículo possa cruzar o obstáculo com segurança. Tome cuidado em superfícies escorregadias, como rochas, grama, troncos, etc, tanto na água como nas margens. Pode ocorrer perda de tração. Não tente entrar na água em alta velocidade.

A água afeta a capacidade de frenagem do seu veículo. Certifique-se de secar os freios, aplicando-os várias vezes depois de sair da água.

Lama e pântanos são encontrados perto da água. Esteja atento a “buracos” ou mudanças de profundidade repentinos. Similarmente, ficar atento para riscos como pedras, troncos, etc., parcialmente cobertos pela vegetação.

## Dirigindo em superfícies cobertas de neve ou gelo

Ao executar a inspeção de pré-partida, preste atenção especial aos locais em que o acúmulo de neve e/ou gelo no veículo possa obstruir a visibilidade da lanterna traseira, entupir as aberturas de ventilação, bloquear o radiador, a ventoinha, a admissão de ar do motor, e interferir com o movimento dos controles.

Antes de dar a partida no veículo, verifique o volante, o acelerador e o pedal do freio para ver se estão funcionando sem interferência.

Sempre que este veículo for dirigido em uma trilha coberta de neve, a aderência do pneu geralmente ficará reduzida, fazendo com que o veículo reaja de forma diferente aos comandos do piloto. Em superfícies de baixa aderência, as reações da direção não são tão definidas e precisas, as distâncias de parada são aumentadas e a aceleração também é afetada. Reduza a velocidade e acione o acelerador com cuidado. Acionar muito o acelerador resultará apenas em patinação dos pneus e possivelmente em um maior deslizamento da frente do veículo. Evite frenagens bruscas. Isso poderá provocar um deslizamento do veículo em linha reta causado pelas rodas travadas. Novamente, o melhor conselho é reduzir a velocidade com segurança para antecipar as manobras e dar tempo e distância para você retomar o controle do veículo.

Ao dirigir o veículo em uma superfície coberta de neve, os flocos de neve serão sugados pela turbulência do rastro do veículo em movimento e transportados entrando em contato, acumulando ou derretendo em alguns componentes expostos, incluindo peças girantes como os discos de freio. A água, a neve ou o gelo podem afetar o tempo de resposta do sistema de freios do veículo. Mesmo quando não precisar reduzir a velocidade do veículo, use o freio frequentemente para evitar o acúmulo de gelo ou neve e para secar os discos e pastilhas do freio. Ao fazer isso em situações de baixo risco, você testará o nível de aderência e se manterá alerta sobre como o veículo reage aos seus comandos.

Mantenha sempre o pedal do freio, o pedal do acelerador e as placas do piso livres de neve e gelo. Limpe frequentemente a neve do assento, do volante, dos faróis e das lanternas.

A profundidade da camada da neve pode ocultar rochas, tocos de árvores ou outros objetos e se estiver molhada pode atrapalhar totalmente a dirigibilidade já que o veículo atola ou perde completamente a tração na neve derretida. Olhe bem adiante e fique sempre atento a qualquer vestígio que possa indicar a presença de tais obstáculos. Na dúvida, desvie. Evite dirigir em qualquer superfície de água congelada antes de verificar se o gelo suportará com segurança o veículo, o piloto e a carga.

No final de cada percurso, tenha o hábito de limpar a neve ou acúmulo de gelo do veículo e de todos os componentes móveis (freios, componentes da direção, sistema de tração, controles, ventoinha do radiador, etc.). A neve molhada virará gelo enquanto o veículo estiver desligado e será mais difícil de remover na próxima inspeção de pré-partida.

## **Dirigindo na areia**

Dirigir em dunas de areia é outra experiência única, mas existem algumas precauções básicas que devem ser observadas. A areia molhada, funda ou fina pode criar perda de tração e fazer com que o veículo deslize, caia fora da trilha ou fique “atolado”. Se isso acontecer procure uma base mais firme. Mais uma vez, o melhor conselho é reduzir e ficar atento às condições do terreno.

Ao dirigir em dunas de areia é recomendável equipar o veículo com uma bandeira de segurança do tipo antena. Isto ajudará a tornar sua localização mais visível aos outros por sobre a próxima duna. Se vir outra bandeira de segurança à sua frente, avance com cuidado.

## **Dirigindo sobre cascalho, pedras soltas ou outras superfícies escorregadias**

Dirigir sobre pedras soltas ou cascalho é muito similar a dirigir no gelo. Afeta a direção do veículo, podendo fazê-lo deslizar e tombar, especialmente em altas velocidades.

Além disso, a distância de frenagem poderá ser afetada.

Lembre-se que acelerações rápidas ou derrapagem pode fazer com que pedras soltas sejam projetadas para trás na direção de outro piloto. Nunca fazer isto deliberadamente.

Ao derrapar ou deslizar, girar o volante na direção contrária poderá ajudar a recuperar o controle. Nunca freie com força e trave as rodas.

## **Cruzamento de obstáculos**

É uma boa prática usar marcha lenta (L) ao cruzar obstáculos.

Os obstáculos da “trilha” devem ser cruzados com cuidado. Isso inclui rochas, tocos de árvores e buracos. Evite-os sempre que possível. Lembre-se que alguns obstáculos são muito grandes ou perigosos para serem transpostos e devem ser evitados. Como diretriz básica, nunca tente cruzar um obstáculo que

seja mais alto do que a altura em relação ao solo deste veículo. Pedras pequenas ou pequenas árvores caídas podem ser cruzadas com cuidado – aborde o obstáculo em velocidade baixa e, se possível, em ângulo reto. Ajuste a velocidade sem perder impulso e não acelere abruptamente. O passageiro deve segurar firmemente ambas as barras de apoio e apoiar bem os pés no chão. Segure firmemente o volante sem cerrar os punhos ao redor dele e prossiga. Tome cuidado porque o obstáculo pode ser escorregadio ou mover-se durante o cruzamento.

## **Condições de condução em colinas**

Ao pilotar em colinas ou terrenos inclinados, duas coisas são muito importantes: esteja preparado para encontrar superfícies escorregadias ou variações de terreno e obstáculos e posicione-se corretamente no interior do veículo.

Se você subir ou descer uma ladeira que esteja muito escorregadia ou tenha uma superfície solta, você poderá perder o controle.

Se você chegar ao topo de uma ladeira em alta velocidade, poderá não ter tempo para se preparar para o terreno do outro lado.

Evite estacionar em uma inclinação.

Sempre coloque o veículo na posição ESTACIONAMENTO quando estiver parado ou estacionado, especialmente em um declive, para evitar capotamentos. Se precisar estacionar em um declive íngreme, bloqueie as rodas usando pedras ou tijolos.

### ***Dirigindo em aclives***

É uma boa prática usar marcha lenta (L) para dirigir em subidas.

Devido a sua configuração, este veículo tem uma tração muito boa mesmo nas subidas, tanto que pode capotar antes de perder a tração. Por exemplo, é comum encontrar situações do terreno em que o topo do morro sofreu tanta erosão que o pico é extremamente íngreme. Este veículo não foi projetado para operar em tal condição. Pegue uma rota alternativa.

Também é aconselhável conhecer as condições do terreno do outro lado da colina ou do desnível. Muitas vezes existe uma queda brusca que é impossível superar ou descer.

Se você achar que a encosta está ficando muito íngreme para subir, acione os freios para imobilizar o veículo. Coloque a transmissão em marcha à ré (R) e desça o morro, soltando os freios devagar para permanecer em velocidade baixa. Não tente fazer a curva. Nunca desça uma ladeira com o veículo desengatado sem injeção de combustível. Não freie repentinamente, pois isso aumenta o risco de capotamento.

### ***Dirigindo em declives***

Este veículo pode subir inclinações mais altas do que consegue descer com segurança. Portanto, é essencial assegurar que existe uma rota segura para descer um declive antes de subir.



A desaceleração em uma descida escorregadia pode travar as rodas fazendo com que o veículo deslize. Mantenha a velocidade estável e/ou acelere um pouco para recuperar o controle. Nunca pise nos freios com força e trave as rodas.

### **Dirigir ao longo de colinas**

Sempre que possível, declives laterais (dirigir ao longo das encostas em vez de subi-las ou descê-las) devem ser evitados. Se for necessário, faça com muito cuidado. Dirigir ao longo de colinas com grande inclinação pode resultar em capotagem. Além disso, as superfícies escorregadias ou pouco firmes podem provocar um deslizamento lateral incontrolável. Evite todos os objetos ou depressões que intensificam a subida de um lado do veículo mais do que o outro, provocando assim a capotagem. Se sentir que o veículo está começando a tombar ou a deslizar para os lados, esterce para baixo, se possível.

#### **AVISO**

**Tenha cuidado ao carregar e transportar reservatórios de líquidos. Eles podem afetar a estabilidade do veículo em declives laterais ao forçar o peso para baixo e aumentar o risco de tombamentos.**

### **Paredões**

Este veículo não foi projetado para operar em paredões excessivos.

Ele “despencará” e normalmente parará se as rodas dianteiras ou traseiras caírem em um paredão.

Se a queda for muito inclinada ou funda, o veículo mergulhará de bico e tombará.

Evite dirigir em paredões excessivos.

Dê marcha à ré e selecione uma rota alternativa.

### **Passeio recreativo, em grupo e longo**

Respeite os direitos e as limitações das outras pessoas. Afaste-se das áreas destinadas a outros tipos de uso fora de estrada. Isto inclui pistas para veículos de neve, trilhas equestres, trilhas para esqui “cross country”, trilhas para bicicletas “mountain bike”, etc. Mantenha-se sempre à direita da trilha e não dirija em zigue-zague. Esteja preparado para parar ou sair para o lado se um outro usuário da trilha aparecer na sua frente.

Associe-se a um clube de veículos side-by-side local. Ele lhe fornecerá um mapa e conselhos ou informará onde você pode dirigir. Se não houver um clube em sua área, ajude a criar um. Atividades de pilotagem em grupo e clubes são uma experiência social muito agradável. Nunca pilote se tiver usado drogas ou álcool, ou estiver cansado ou doente.

Sempre manter uma distância segura dos outros motoristas. Sua noção de velocidade, condições do terreno, tempo, condições mecânicas do seu veículo e a “confiança” que você tem nos outros que o acompanham, lhe ajudarão a escolher a distância de segurança adequada. Este veículo, como qualquer outro veículo motorizado, não pode parar “de repente”.

Antes de dirigir, conte para alguém para onde pretende ir e sua hora esperada de retorno.

Dependendo da distância, carregar ferramentas adicionais ou equipamentos de emergência. Descubra onde pode obter gasolina. Esteja preparado para as condições que possa encontrar. Um estojo de primeiros socorros de emergência sempre deve ser considerado.

### **Meio ambiente**

Um dos benefícios deste veículo é poder ir para longe da maioria das cidades. No entanto, você deve sempre respeitar a natureza e os direitos dos outros de a apreciarem. Não dirija em áreas sensíveis ao meio ambiente. Não dirija sobre cultivos florestais ou arbustos, não derrube árvores ou cercas nem patine as rodas para não destruir o terreno. “Pise leve na trilha”.

Este veículo pode causar incêndios florestais OHV se detritos se amontoarem próximos à descarga ou outros locais aquecidos, se incendiarem e caírem sobre a vegetação seca. Evite pilotar em áreas molhadas, pantanosas ou com grama alta, onde detritos podem se acumular. Se pilotar por áreas como estas, inspecione e retire todos os detritos do motor e outras áreas aquecidas. Consulte *Cuidados com o veículo* para mais detalhes.

Perseguir a vida selvagem é ilegal em muitas áreas. Os animais selvagens podem morrer de exaustão se perseguidos por um veículo motorizado. Se encontrar animais na trilha, pare e observe em silêncio e com cuidado. Será uma das melhores memórias de sua vida.

Respeite a regra “o que você levar, traga de volta”. Não espalhe lixo. Não acenda fogueiras exceto se tiver autorização para fazê-lo e somente longe de vegetação seca. Os perigos que você pode criar em uma trilha podem causar ferimentos a você e a outras pessoas, mesmo que seja em um outro momento.

Respeitar as fazendas. Obtenha sempre autorização do proprietário, antes de dirigir em propriedade privada. Respeite os cultivos, a criação e as cercas divisórias.

Finalmente, não polua córregos, lagos ou rios; não modifique o motor, o sistema de escapamento e nem remova qualquer de seus componentes, pois isso irá alterar as emissões de gases do veículo.

### **Evite colisões**

Este veículo pode alcançar grandes velocidades. Em velocidades maiores, há um risco maior de perder o controle, particularmente em condições fora de estrada desafiadoras, e o risco de ferimentos em caso de colisão é maior. Nunca dirija em velocidades excessivas. Sempre dirigir a uma velocidade compatível com o terreno, visibilidade, condições de operação e de acordo com sua experiência. Considere reservar o uso da chave de desempenho para situações em que os recursos de velocidade total e aceleração sejam apropriados.

Conduzir em ruas, vias públicas ou estradas, mesmo nas de barro ou cascalho, apresenta riscos como colisões e pode ser ilegal em sua jurisdição. Prossiga com cuidado apenas em vias e trechos onde o uso do seu veículo é permitido. Este veículo não foi projetado para operação em rodovias. Ele não atende, por

exemplo, os padrões de segurança de veículos automotores aplicados aos automóveis. Em muitas jurisdições, é ilegal operar este veículo vias públicas.

Este veículo não possui o mesmo tipo de proteção contra colisões que um carro possui; por exemplo, não existem air bags, o cockpit não é totalmente fechado e ele não foi projetado para aguentar colisões com outros veículos. Portanto, é particularmente importante prender os cintos de segurança, fechar as portas e usar um capacete aprovado.

## Evite tombamentos e capotamentos

Veículos side-by-side comportam-se de maneira diferente dos outros veículos. Os veículos side-by-side foram projetados para andar em terreno fora da estrada (por exemplo, a base das rodas, largura do trilho, altura em relação ao solo, suspensão, trem de acionamento, pneus, etc., são diferentes) e, como resultado, podem capotar em situações onde veículos projetados para uso principalmente em terrenos planos ou pavimentados não capotam.

Um capotamento ou outro acidente pode ocorrer rapidamente durante manobras abruptas como curvas fechadas ou muita aceleração ou desaceleração nas curvas, ou ao dirigir em ladeiras ou sobre obstáculos. Manobras abruptas ou direção agressiva pode causar tombamentos ou perda de controle, mesmo em áreas abertas e planas. Se o veículo tombar, qualquer parte de seu corpo (como braços, pernas ou cabeça) que estiver para fora do cockpit poderá ficar esmagada e presa pela gaiola ou por outras partes do veículo. Também é possível que você se machuque com o impacto com o solo, cockpit ou outros objetos.

Para reduzir riscos de capotamentos:

- Tome cuidado ao fazer curvas.
  - Não gire o volante demais ou muito rápido para a sua velocidade e ambiente. Ajuste as entradas de direção de acordo com sua velocidade e ambiente.
  - Reduza a velocidade antes de fazer uma curva. Evite frear bruscamente durante uma curva.
  - Evite aceleração súbita ou brusca ao fazer curvas, mesmo se estiver saindo de uma parada ou estiver em velocidade baixa.
- Nunca tente empinadas, derrapagens, pulos ou outras acrobacias. Se o veículo começar a derrapar ou deslizar, girar o volante na direção contrária pode ajudar a recuperar o controle. Nunca freie com força e trave as rodas.
- Evite superfícies pavimentadas. Este veículo não foi projetado para operar em superfícies pavimentadas e, se for usado em tais superfícies, apresentará maior probabilidade de tombamentos. Se precisar dirigir em uma superfície pavimentada, faça curvas gradualmente, vá devagar e evite aceleração e frenagem abruptas.

Este veículo pode tombar ou capotar para a frente ou para os lados em declives ou terrenos acidentados.

- Evite dirigir na beira de colinas (dirigir ao longo das encostas em vez de subi-las ou descê-las). Quando possível, suba e desça as encostas em vez de atravessá-las. Se precisar dirigir na lateral, tome muito cuidado e evite superfícies, objetos ou depressões escorregadias. Se sentir que o veículo está

começando a tombar ou a deslizar para os lados, esterce para baixo, se possível.

- Evite morros íngremes e siga os procedimentos descritos neste manual com relação a subidas e descidas em declives.
- Mudanças repentinas no terreno como buracos, depressões, bancos de areia, terrenos mais macios, mais duros ou outras irregularidades podem causar tombamento do veículo ou torná-lo instável. Observe o terreno à sua frente e diminua a velocidade em áreas de terreno irregular.

Este veículo funcionará de modo diferente ao transportar ou puxar uma carga.

- Reduza a velocidade e siga as instruções neste manual ao transportar cargas.
- Evite morros e terreno acidentado.
- Deixe uma distância maior para parar.

### **Esteja preparado em caso de tombamento**

- Feche ambas as portas e aperte o cinto de segurança para evitar que você projete os braços ou as pernas para fora.
- Nunca se segure na gaiola com o veículo em movimento. As mãos podem ficar esmagadas entre a gaiola e o solo em caso de tombamento. Mantenha as mãos no volante ou nas barras de apoio.
- Nunca tente impedir um capotamento usando os braços ou as pernas. Se você achar que o veículo poderá tombar ou rolar, o motorista deverá manter as duas mãos no volante e o pé esquerdo firmemente apoiado no apoio para pés. O passageiro deverá manter as duas mãos nas manoplas e os pés firmemente plantados no piso do veículo.

### **Condições do terreno**

- Conduzir em vias públicas apresenta riscos como, por exemplo, colisões, e pode ser ilegal em sua jurisdição. Prossiga com cuidado apenas em vias e trechos onde o uso do seu veículo é permitido.
- Evite superfícies pavimentadas. É mais provável que este veículo capote no pavimento devido ao aumento da aderência dos pneus. Se você precisar usar o veículo nesses tipos de superfícies em percursos curtos, evite o acionamento brusco do volante, do acelerador e do pedal do freio.
- Sempre dirija devagar e seja extremamente cuidadoso quando estiver dirigindo em terreno desconhecido. Sempre observe as mudanças de terreno ao dirigir este veículo. Tente aprender como o veículo se comporta em diferentes ambientes.
- Nunca dirija em terreno excessivamente acidentado, escorregadio ou solto até que você tenha aprendido e praticado os conhecimentos necessários para controlar o veículo em tais terrenos. Tenha um cuidado especial nesses tipos de terreno.
- Nunca use este veículo em morros muito íngremes para o veículo ou para as suas habilidades. Pratique em pequenas inclinações.
- Sempre siga os procedimentos corretos para subir ou descer colinas, conforme descrito em *Dirigir o seu veículo*. Antes de começar a subir ou descer qualquer morro, verifique o terreno com cuidado. Nunca suba ou desça colinas cuja superfície seja excessivamente escorregadia ou solta. Não passe pelo topo de uma colina em alta velocidade.

- Sempre verifique os obstáculos antes de dirigir em uma área nova. Siga sempre os procedimentos corretos ao operar sobre obstáculos, conforme descrito na seção *Dirigir o seu veículo*.
- Nunca dirija o veículo em rios com correnteza ou em profundidades maiores que as especificadas na seção *Dirigir o seu veículo*. Lembre-se de que freios molhados podem ter menor capacidade de parada. Teste os freios depois de sair da água. Se for necessário, acione os mesmos diversas vezes para deixar o atrito secar os freios.
- Sempre estacione o veículo na parte do terreno mais plana possível. Antes de sair do veículo, coloque-o em ESTACIONAMENTO, desligue o motor e retire a chave.
- Nunca assumir que o veículo pode ir a toda parte com segurança. Mudanças repentinas no terreno causadas por buracos, depressões, bancos de areia, “terrenos” mais macios ou mais duros ou outras irregularidades podem causar a perda de equilíbrio ou tornar o veículo instável. Para evitar isso, reduza a velocidade e sempre observe o terreno à frente. Se o veículo começar a tombar ou capotar, o melhor conselho é imediatamente esterçar na direção do capotamento! Nunca tente evitar um capotamento usando um braço ou uma perna. Mantenha braços e pernas dentro da gaiola.

## **Evite a intoxicação por monóxido de carbono**

Todo escape de motor contém monóxido de carbono, um gás mortal. Respirar monóxido de carbono pode provocar dores de cabeça, tonturas, sonolência, náuseas, confusão e certamente a morte.

O monóxido de carbono é um gás incolor, inodoro e insípido que pode estar presente, mesmo que você não veja ou sinta o cheiro de qualquer escape do motor. Os níveis mortais de monóxido de carbono podem se acumular rapidamente, você pode ser afetado subitamente e incapacitado de se salvar. Estes níveis mortais também podem se manter por horas ou dias em locais fechados ou com pouca ventilação. Se você sentir algum sintoma de intoxicação por monóxido de carbono, saia imediatamente do local, respire ar fresco e busque atendimento médico.

Para evitar a morte ou prejuízos graves à saúde por monóxido de carbono:

- Nunca ligue o veículo em locais parcialmente fechados ou pouco ventilados, como garagens, cobertas ou celeiros. Mesmo que você tente ventilar os gases de escapamento com ventiladores ou janelas e portas abertas, o monóxido de carbono pode atingir rapidamente níveis perigosos.
- Nunca ligue o veículo em locais externos onde os gases de escapamento possam entrar em edifícios através de aberturas, como janelas e portas.

## **Evite incêndios e outros riscos provocados pela gasolina**

A gasolina é extremamente inflamável e altamente explosiva. Os vapores de combustível podem se espalhar e incendiar ao entrar em contato com uma faísca ou chama, a alguns metros de distância do motor. Para reduzir o risco de incêndio ou explosão, siga estas instruções:

- Para armazenar combustível, use somente um galão aprovado para gasolina.
- Nunca abasteça o tanque de combustível no veículo – uma descarga elétrica estática pode incendiar o combustível.

- Nunca transporte embalagens de gasolina ou quaisquer líquidos perigosos no bagageiro.
- Siga estritamente as instruções dadas na seção *Procedimento de abastecimento de combustível do veículo*.
- Nunca dê partida ou opere o motor se a tampa do combustível não estiver instalada adequadamente.

A gasolina é venenosa e pode provocar prejuízos à saúde ou a morte.

- Nunca faça sifão para gasolina pela boca.
- Se você engolir gasolina, respingá-la nos olhos ou inalar seu vapor, consulte um médico imediatamente.

Se derramar gasolina no corpo, lave-se com água e sabão e mude de roupa.

### **Evite queimaduras nas peças quentes**

Alguns componentes como rotores do freio e componentes do escapamento se tornam quentes durante a operação. Evite o contato com essas peças durante e logo após a operação para evitar ferimentos por queimadura.

# EXERCÍCIOS PRÁTICOS

Antes de sair com o veículo, é muito importante familiarizar-se com a dirigibilidade do mesmo, praticando em um ambiente controlado. Se possível, é uma boa ideia fazer um curso de treinamento mais formal para melhorar as suas habilidades e o seu conhecimento do veículo.

Encontre uma área adequada para praticar e faça os exercícios a seguir. Ela precisa ter pelo menos 45 m (150 ft) por 45 m (150 ft) sem obstáculos como árvores e rochas. Depois que tiver selecionado um local adequado e onde é permitido praticar, prossiga com os exercícios a seguir.

## Exercícios de curvas

As curvas são uma das causas de acidentes mais comuns. É fácil o veículo perder tração ou tombar se você fizer uma curva muito fechada ou dirigir muito rápido. Diminua a velocidade ao se aproximar de uma curva.

- Primeiro aprenda como fazer pequenas curvas à direita em velocidades muito baixas. Solte o acelerador antes de fazer a curva e vagarosamente acione o acelerador ao fazer a curva.
- Repita o exercício de curvas, mas, desta vez, mantenha o acelerador no nível ao fazer a curva.
- Finalmente, repita o exercício de curvas enquanto acelera vagarosamente.
- Pratique os exercícios fazendo a curva para o outro lado.

Observe como o seu veículo reage nesses diferentes exercícios. Recomendamos soltar o acelerador antes de entrar em uma curva para ajudar a iniciar a mudança de direção. Você sentirá a força lateral aumentando com a velocidade e com a entrada do volante. A força lateral deve ficar o mais baixo possível para que o veículo não tombe.

## Exercícios de curvas em U

Pratique curvas em U.

- Acelere vagarosamente e, mantendo a velocidade baixa, vire gradualmente o volante para a direita até completar a curva em U.
- Repita o exercício de curva em U com diferentes movimentos do volante e sempre em velocidade bem baixa.
- Repita os exercícios fazendo a curva em U para o outro lado.

Conforme mencionado antes neste manual, evite superfícies pavimentadas. É mais provável que este veículo capote no pavimento devido ao aumento da aderência dos pneus. Se você precisar usar o veículo nesses tipos de superfícies em percursos curtos, evite o acionamento brusco do volante, do acelerador e do pedal do freio.

## Exercícios de frenagem

Pratique bem a frenagem para se familiarizar com a resposta dos freios.

- No princípio, vá devagar; depois, aumente a velocidade.
- Pratique a frenagem em linha reta em velocidades diferentes e com força de frenagem diferente.
- Pratique a frenagem de emergência: a frenagem ideal é obtida em linha reta, com alta força aplicada, sem travar as rodas.

Lembre-se, a distância de frenagem depende da velocidade do veículo, da carga e do tipo de superfície. Além disso, os pneus e as condições do freio têm um papel fundamental.

## Exercícios de marcha à ré

A próxima etapa envolve o uso da marcha à ré.

- Coloque um cone de marcação dos dois lados do veículo ao lado de cada roda traseira. Movimente o veículo até poder ver os cones de marcação; então, pare o

veículo. Verifique a distância necessária para ver os obstáculos atrás de você.

- Aprenda como o veículo se comporta na marcha à ré e como reage com as entradas do volante.
- Sempre faça estes exercícios de marcha à ré em baixa velocidade.
- Familiarize-se com o uso da função do override (controle manual). Não vire a direção enquanto estiver usando a função de controle manual, já que isso aumenta os riscos de tombamento.

## **Exercício de parada de emergência do motor**

Aprenda como parar o motor rapidamente em situação de emergência.

- Ao transitar em baixa velocidade, basta remover a chave RF D.E.S.S. do polo de D.E.S.S.
- A transmissão do veículo será automaticamente colocada em PONTO MORTO.
- Pare o veículo e coloque a transmissão em ESTACIONAMENTO

Isso lhe ajuda a se familiarizar com a reação do veículo quando o motor é desligado enquanto durante a condução para assim desenvolver esse reflexo.



# ETIQUETAS IMPORTANTES DO PRODUTO (CANADÁ/ESTADOS UNIDOS)

## Etiquetas

Este veículo vem equipado com etiquetas de segurança que contêm informações importantes.

Qualquer pessoa que dirija este veículo deverá ler e entender essas informações antes de pilotar.

### ADVERTÊNCIA

ESTE VEÍCULO É DESTINADO AO USO RECREATIVO E A APLICAÇÕES UTILITÁRIAS GERAIS SECUNDÁRIAS MENORES DE 16 ANOS NÃO PODEM DIRIGIR

HÁ CURSOS DE TREINAMENTO PARA ENSINAR TÉCNICAS DE CONDUÇÃO DO ROV. PARA MAIS INFORMAÇÕES, ENTRE EM CONTATO COM SUA CONCESSIONÁRIA.

Leia este Manual do proprietário e as etiquetas de segurança e assista ao vídeo de segurança.

Siga todas as instruções e advertências.

CONTATE A SUA CONCESSIONÁRIA PARA OBTER INFORMAÇÕES SOBRE AS LEIS LOCAIS OU ESTADUAIS REFERENTES À OPERAÇÃO DO ROV.

O Uso Indevido de Veículos Fora de Estrada Pode Causar Ferimentos Graves ou Morte.

Prepare-se

- Aperte os cintos de segurança e certifique-se de que as redes ou portas estão devidamente travadas.
- Use capacete aprovado e outros equipamentos de proteção.
- Os passageiros devem sentar com as costas apoiadas no banco, os pés apoiados no chão ou no apoio para pés e as mãos no volante ou nas manoplas. Permaneça completamente dentro do veículo.

Dirija com responsabilidade

Evite a perda de controle e capotamentos:

- Evite manobras bruscas, declives laterais, patinagens ou derrapagens e nunca empine.
- Evite acelerações bruscas nas curvas, mesmo se estiver arrancando.
- Reduza a velocidade antes de fazer uma curva.
- Prepare-se para subidas, terrenos acidentados, barrancos e outras mudanças na tração e no terreno. Evite superfícies pavimentadas.
- Evite beirais de colinas (conduzir em encostas).

Capotamentos causaram lesões graves e morte, mesmo em áreas planas e abertas.

Certifique-se de que os ocupantes estão prestando atenção e estejam preparados

Se achar ou sentir que o veículo pode virar ou capotar, reduza os riscos de lesão:

- Segure firme no volante ou nas barras de apoio e prepare-se.
- Não coloque qualquer parte do corpo para fora do veículo em hipótese nenhuma.

Exija o uso adequado do veículo

– Faça sua parte para evitar lesões:

- Não dirija com negligência ou imprudência.
- Verifique se os usuários têm 16 anos ou mais e possuem uma carteira de habilitação válida.
- Não permita que as pessoas dirijam após beber álcool ou usar drogas.
- Não permita a operação em vias públicas (a menos que seja designada para acesso de veículos fora de estrada) – podem ocorrer colisões com carros e caminhões.
- Não exceda a capacidade de pessoas sentadas: consulte as informações na parte de trás deste cartão.



ESTA ETIQUETA SUSPensa NÃO PODE SER RETIRADA ANTES DA VENDA.

## Mesa de teste de inclinação Resultado do teste

BOMBARDIER RECREATIONAL PRODUCTS INC.  
MODELO DO VEÍCULO  
RESULTADO DA MESA DE INCLINAÇÃO

Medição da estabilidade lateral, em graus, de um veículo simples em condições padrão (com a carga de um usuário e um passageiro - 430 libras) conforme medida pelo fabricante de acordo com o teste de inclinação referente à estabilidade lateral na norma ANSI/ROHVA para Veículos recreativos fora das autoestradas.  
Modificações do veículo, acessórios e a carga podem afetar a estabilidade lateral.

Há cursos de treinamento para ensinar técnicas de condução do ROV.

Para informações, contate sua concessionária e/ou rohva.org.

Contate a sua concessionária para obter informações sobre as leis locais ou estaduais referentes à operação do ROV.

ESTA ETIQUETA SUSPensa NÃO DEVE SER RETIRADA ANTES DA VENDA.

NOME DO MODELO DO VEÍCULO:

DESCRIÇÃO DO MOTOR:

CERTIFICADO PELA EPA

NER (TAXA DE EMISSÃO NORMALIZADA) =

EM ESCALA DE 0 A 10, SENDO 0 A MAIS LIMPA.

BOMBARDIER RECREATIONAL PRODUCTS INC.  
NÃO PODE SER REMOVIDA ANTES DA VENDA.



730005L\_PT

Capacidade de assentos do veículo:

Ocupantes

## Etiqueta suspensa de alto desempenho



# ADVERTÊNCIA

**FAMILIARIZE-SE COM ESTE VEÍCULO FORA DE ESTRADA (OHV); ELE PODE EXCEDER EM DESEMPENHO OS OUTROS OHVs QUE VOCÊ JÁ TENHA PILOTADO.**

**ESTE É UM OHV DE ALTO DESEMPENHO. PILOTOS INEXPERIENTES PODEM NÃO PERCEBER OS RISCOS E SER SURPREENDIDOS PELO COMPORTAMENTO ESPECÍFICO DESTES VEÍCULO EM QUALQUER TIPO DE TERRENO.**

704906437\_PT

**ESTA ETIQUETA SUSPENSA NÃO PODE SER RETIRADA ANTES DA VENDA.**

## Etiquetas de segurança

Leia e entenda todas as etiquetas de segurança do seu veículo.

Essas etiquetas estão afixadas no veículo para a segurança do operador, do passageiro e outras pessoas.

As etiquetas de segurança do seu veículo devem ser consideradas como partes integrantes dele.

Caso alguma esteja faltando ou danificada, é possível substituí-la sem nenhum custo. Visite uma concessionária autorizada da Can-Am Off-Road.

**IMPORTANTE:** Caso haja alguma discrepância entre o que está escrito neste manual e no veículo, as etiquetas de segurança do veículo têm precedência sobre as etiquetas deste manual.

## Usuário – Etiqueta de advertência

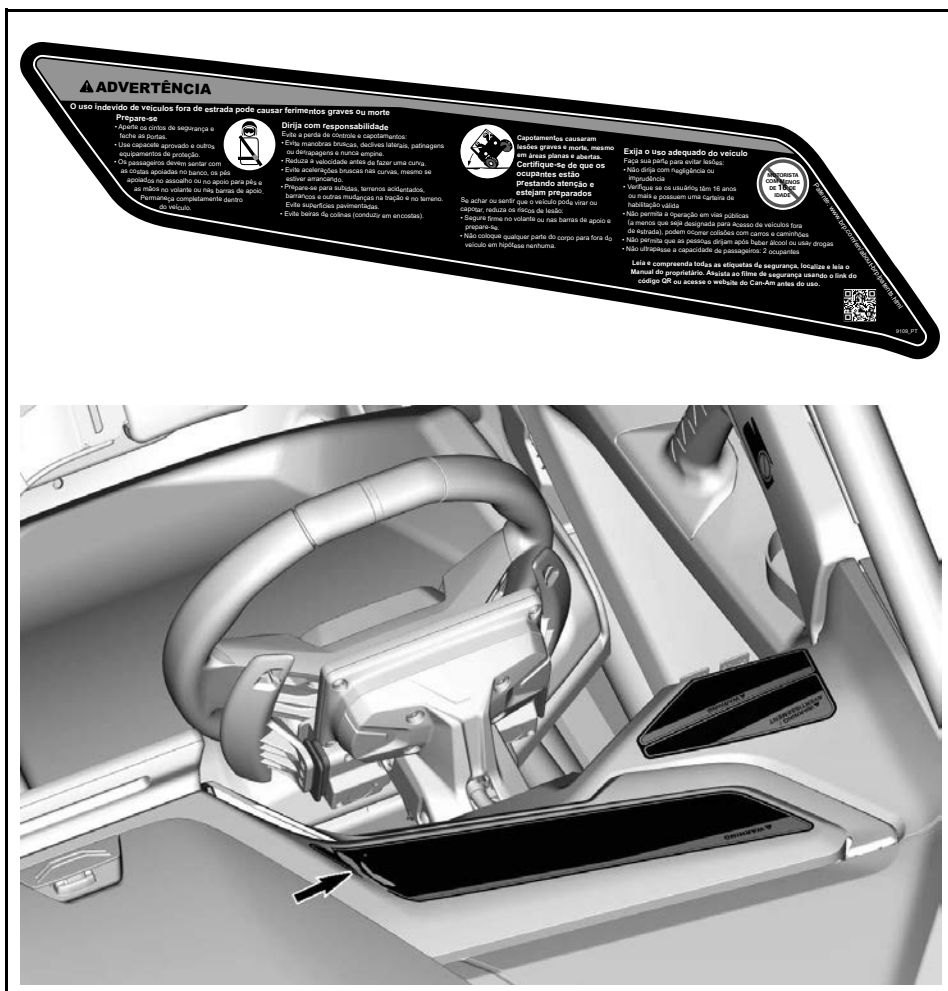

## Passageiro – Etiqueta de advertência



## Capotamento – Etiqueta de advertência esquerda

### ▲ ADVERTÊNCIA



### Esteja preparado em caso de capotamento

**NUNCA** segure a gaiola ao andar no veículo.

**NUNCA** tente impedir um capotamento usando o braço ou a perna.

**SEMPRE** aperte os cintos de segurança e feche as portas.

0113.PT

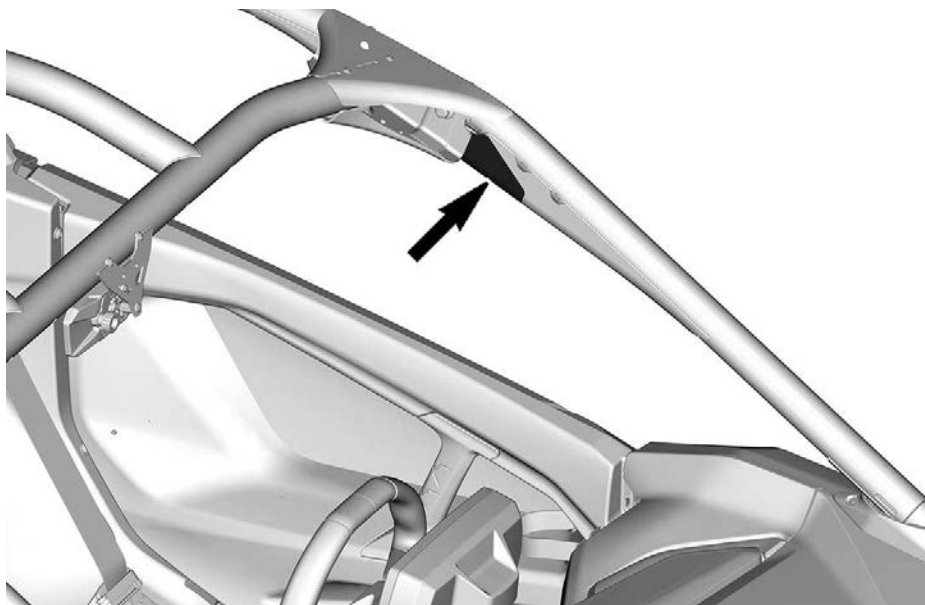

## Capotamento – Etiqueta de advertência direita

### Esteja preparado em caso de capotamento

**NUNCA** segure a gaiola ao andar no veículo.

**NUNCA** tente impedir um capotamento usando o braço ou a perna.

**SEMPRE** aperte os cintos de segurança e feche as portas.

9117\_PT



▲ ADVERTÊNCIA

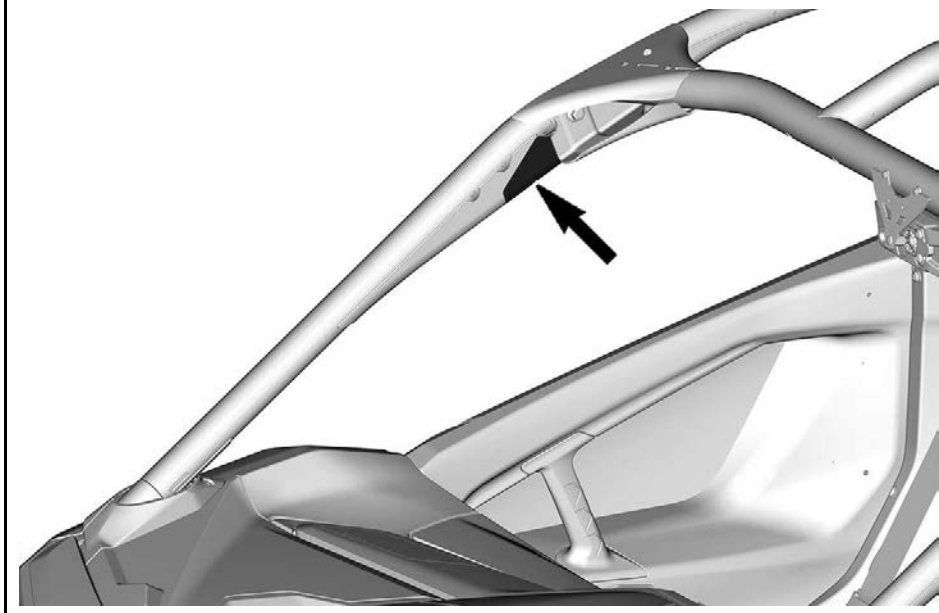

## Veículo de alto desempenho – Etiqueta de advertência

### ⚠ ADVERTÊNCIA / WARNING

Este veículo é um veículo off-road e não se destina ao uso em vias públicas.

This vehicle is an off road vehicle not intended for use on public roads.

9103\_PT

### ⚠ ADVERTÊNCIA

Familiarize-se bem com este veículo fora de estrada (OHV). O desempenho dele pode exceder ao de outros OHVs que você já tenha pilotado. Este é um OHV de alto desempenho. Pilotos inexperientes podem não perceber os riscos e ser surpreendidos pelo comportamento específico deste OHV em qualquer tipo de terreno.

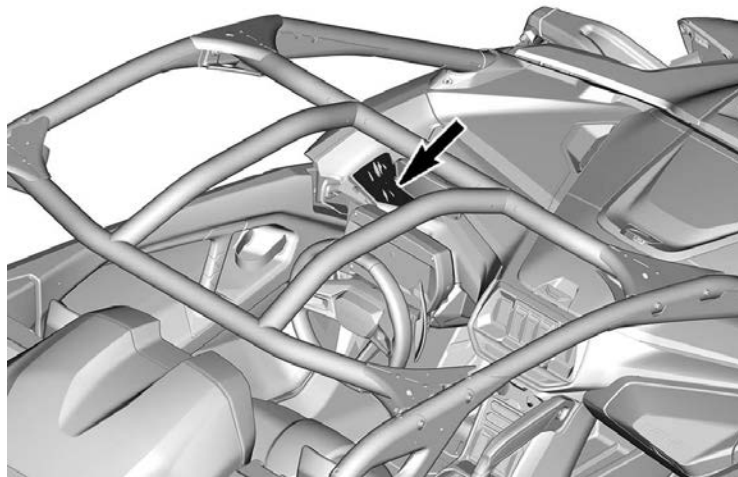



## Pressão e carga máxima dos pneus- Etiqueta de aviso

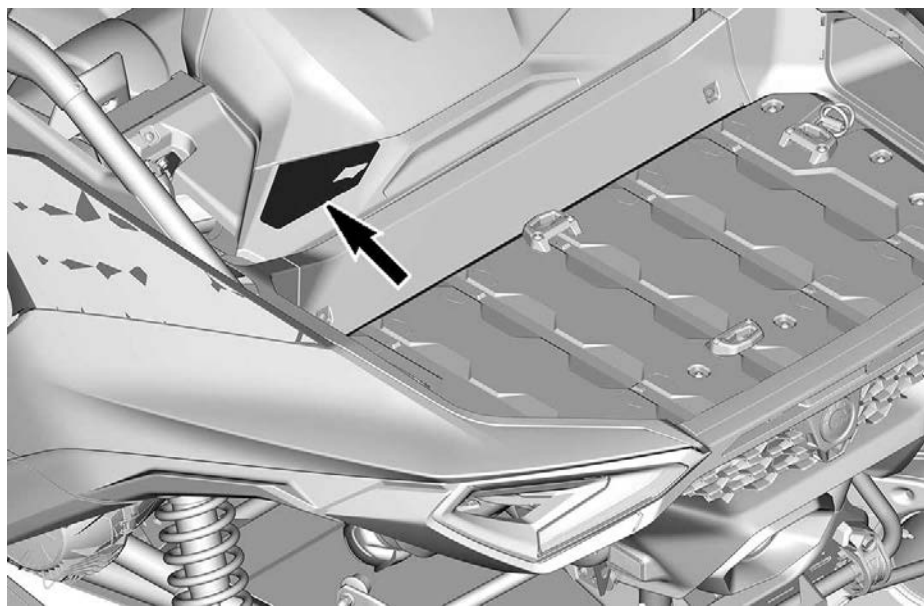

## Seleção de estacionamento – Etiqueta de advertência



## Capacidade de carga – Etiqueta de advertência

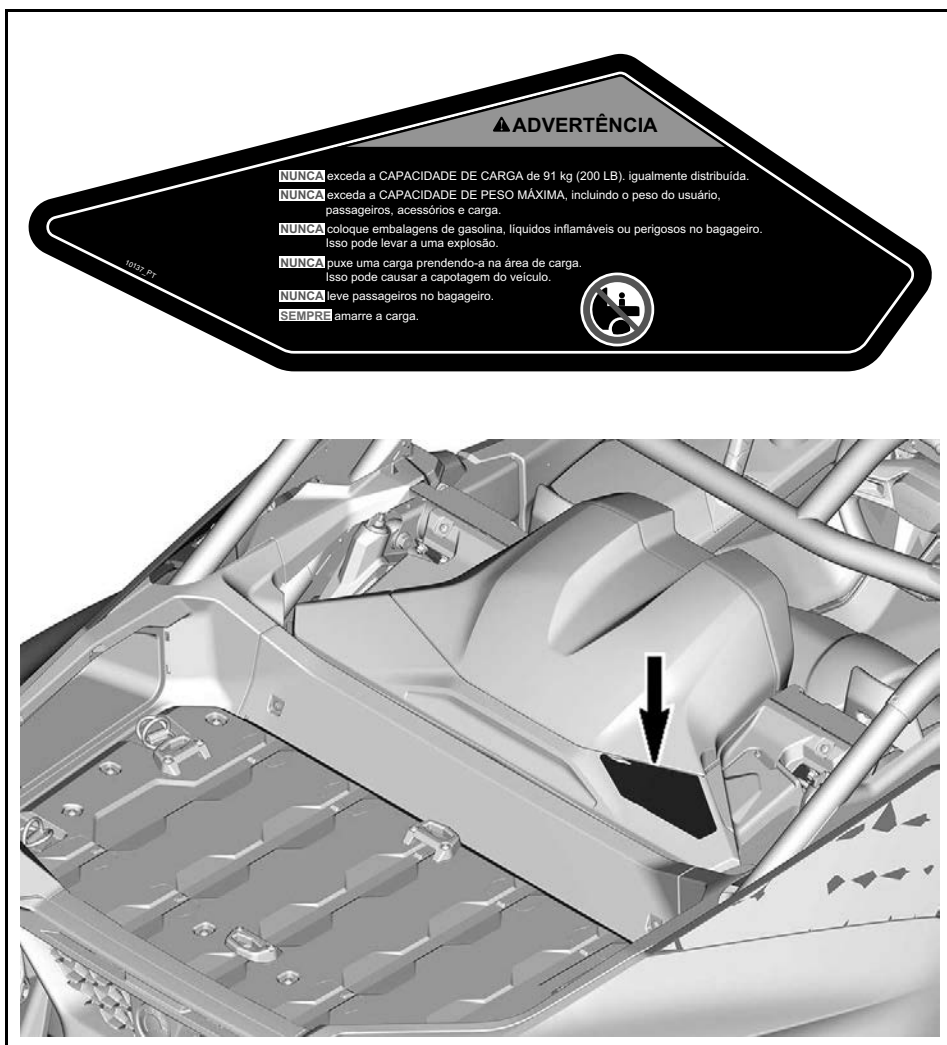

## Etiqueta de advertência de gaiola

### **⚠ ADVERTÊNCIA**

**NUNCA** prenda uma carga à gaiola. Isso pode causar a capotagem do veículo.

9550\_PT

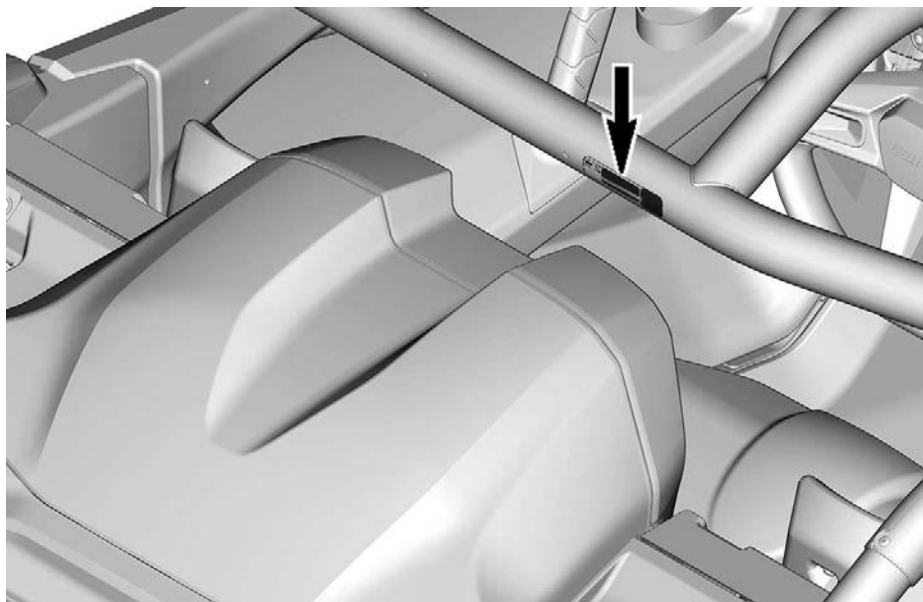

## Etiqueta de advertência da porta

### ⚠ AVISO

**NÃO** coloque o braço para fora do veículo. Há um risco de FERIMENTOS GRAVES.

Lado esquerdo



Lado direito

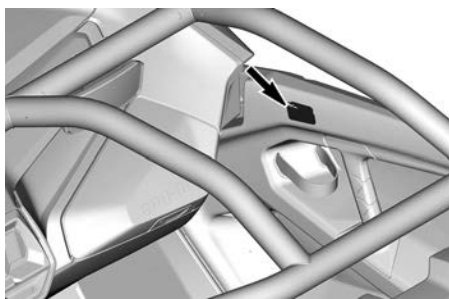
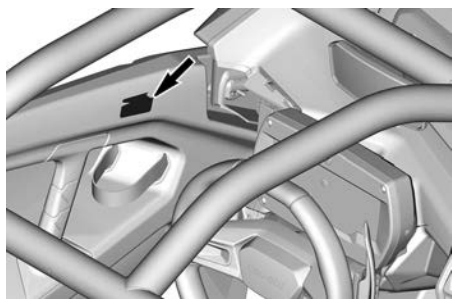

## Reboque com ponto morto permanente – Etiqueta de aviso

### AVISO

Para evitar danos à transmissão, antes de rebocar este veículo, coloque-o em estado neutro permanente. Para isso, desligue o motor, aplique o freio e pressione o botão Neutro (N) por cinco segundos até aparecer a mensagem no painel. Inverta o processo para desativar.

9161\_PT

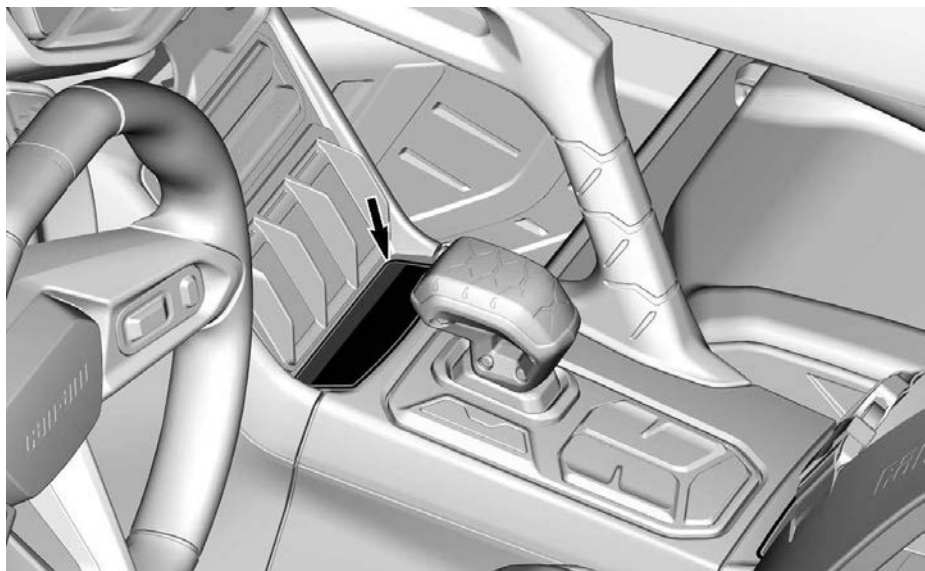

## Recuperar veículo preso – Etiqueta de aviso



## Líquido de arrefecimento quente - Etiqueta de advertência

**⚠ AVISO**

**Não abra se estiver QUENTE.**

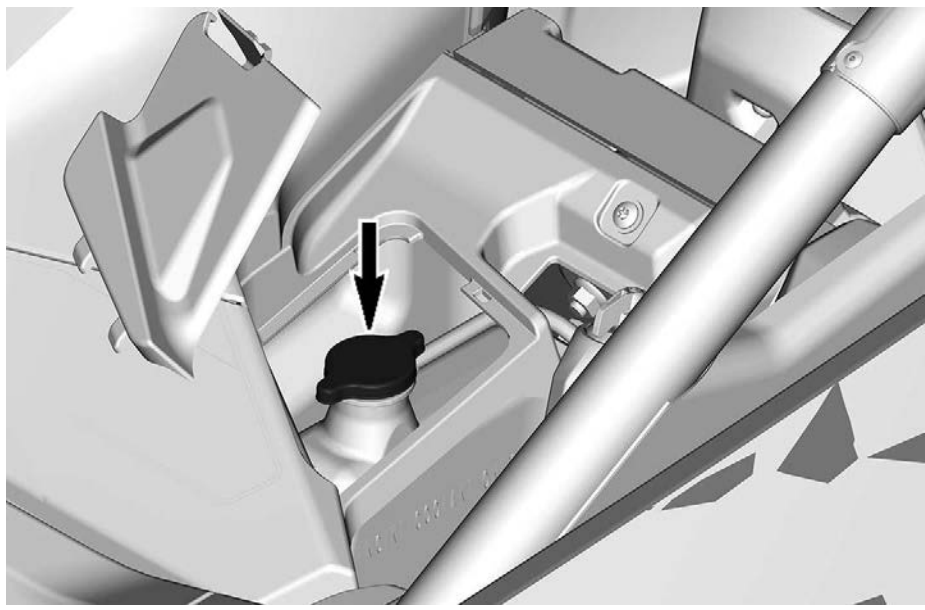



## Etiqueta suspensa de conformidade de segurança

Este veículo é fornecido com etiquetas suspensas que contêm informações de segurança importantes.

Qualquer pessoa que dirija este veículo deverá ler e entender essas informações antes de pilotar.

## Etiqueta suspensa de Advertência da Proposta 65 da Califórnia

 **ADVERTÊNCIA.** A operação, assistência e manutenção de um veículo fora de estrada podem expor você a produtos químicos, incluindo gases de escapamento, monóxido de carbono, ftalatos e chumbo que são conhecidos no estado da Califórnia como produtos que podem causar câncer e defeitos de nascença ou outros problemas no aparelho reprodutor.

Para minimizar a exposição, evite a inalação de gases de escapamento, não coloque o motor em marcha lenta exceto conforme necessário, efetue a manutenção de seu veículo em uma área bem ventilada e utilize luvas ou lave as mãos frequentemente durante a manutenção do seu veículo.

Para mais informações, acesse  
[www.P65Warnings.ca.gov/products/passenger-vehicle](http://www.P65Warnings.ca.gov/products/passenger-vehicle)



704906872

---

# ETIQUETAS IMPORTANTES NO PRODUTO (TODOS OS PAÍSES, EXCETO CANADÁ/ESTADOS UNIDOS)

## Pictograma de segurança

Leia e entenda todas as etiquetas de segurança do seu veículo.

Estas etiquetas estão afixadas no veículo para a segurança do piloto, do passageiro e de outras pessoas.

As etiquetas de segurança do seu veículo devem ser consideradas como partes integrantes dele.

Caso alguma esteja faltando ou danificada, é possível substituí-la sem nenhum custo. Visite uma concessionária autorizada da Can-Am Off-Road.

**IMPORTANTE:** Caso haja alguma discrepância entre o que está escrito neste manual e no veículo, as etiquetas de segurança do veículo têm precedência sobre as etiquetas deste manual.

## Usuário – Etiqueta de advertência

### AVISO

- Localize e leia o manual do operador. O uso inadequado do veículo pode causar FERIMENTOS GRAVES ou MORTE. Respeite todas as instruções e advertências.
- Coloque os cintos de segurança.
- Use sempre capacete aprovado e vestuário de proteção.
- Todo piloto deve se sentar com as costas apoiadas no assento, os pés apoiados no piso ou no apoio para pés e as mãos no volante ou nas barras de apoio.
- Aperte sempre os cintos de segurança e feche as portas.
- Use sempre proteção auditiva.
- Não ultrapasse a capacidade de passageiros: 2 ocupantes.
- Verifique se os usuários têm 16 anos ou mais e possuem uma carteira de habilitação válida.
- No caso de virar ou capotar, segure-se firme no volante ou nas barras de apoio e prepare-se.
- Não coloque qualquer parte do corpo para fora do veículo em hipótese nenhuma. Permaneça completamente dentro do veículo.
- Capotamentos causaram lesões graves e morte, mesmo em áreas planas e abertas.
- Não permita a operação em vias públicas (a menos que seja designada para acesso de veículos fora de estrada). Podem ocorrer colisões com carros e caminhões.
- Nunca conduza sob o efeito de drogas ou álcool.
- Não permita que alguém pilote se não puder se sentar com as costas apoiadas no assento, os pés apoiados no piso ou no apoio para pés e as mãos no volante.
- Assista ao vídeo de segurança antes de pilotar.



## Passageiro – Etiqueta de advertência

### ⚠ AVISO

- Use sempre capacete aprovado e vestuário de proteção.
- Use sempre proteção auditiva.
- Aperte os cintos de segurança e feche as portas.
- Capotamentos causaram lesões graves e morte, mesmo em áreas planas e abertas.
- Todo piloto deve se sentar com as costas apoiadas no assento, os pés apoiados no piso ou no apoio para pés e as mãos no volante ou nas barras de apoio.
- Nunca conduza sob o efeito de drogas ou álcool.
- No caso de virar ou capotar, segure-se firme nas barras de apoio e prepare-se.
- Não coloque qualquer parte do corpo para fora do veículo em hipótese nenhuma. Permaneça completamente dentro do veículo.
- Não permita que alguém pilote se não puder se sentar com as costas apoiadas no assento, os pés apoiados no piso ou no apoio para pés e as mãos nas barras de apoio.

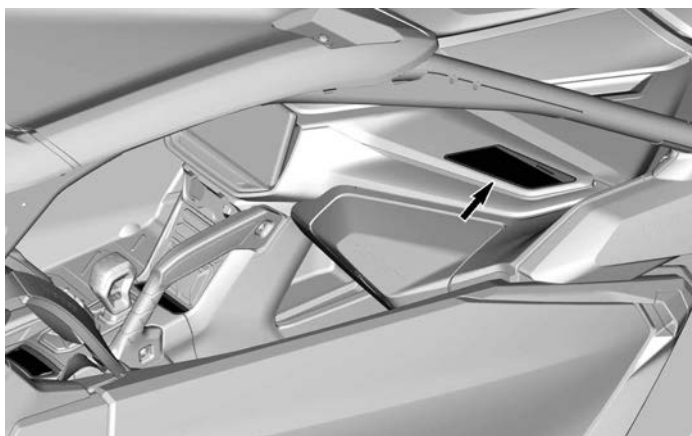



## Capotamento – Etiqueta de advertência esquerda

### ⚠ AVISO

- Aperte sempre os cintos de segurança e feche as portas.
- Não coloque qualquer parte do corpo para fora do veículo em hipótese nenhuma. Permaneça completamente dentro do veículo.
- Nunca segure a gaiola ao andar no veículo.

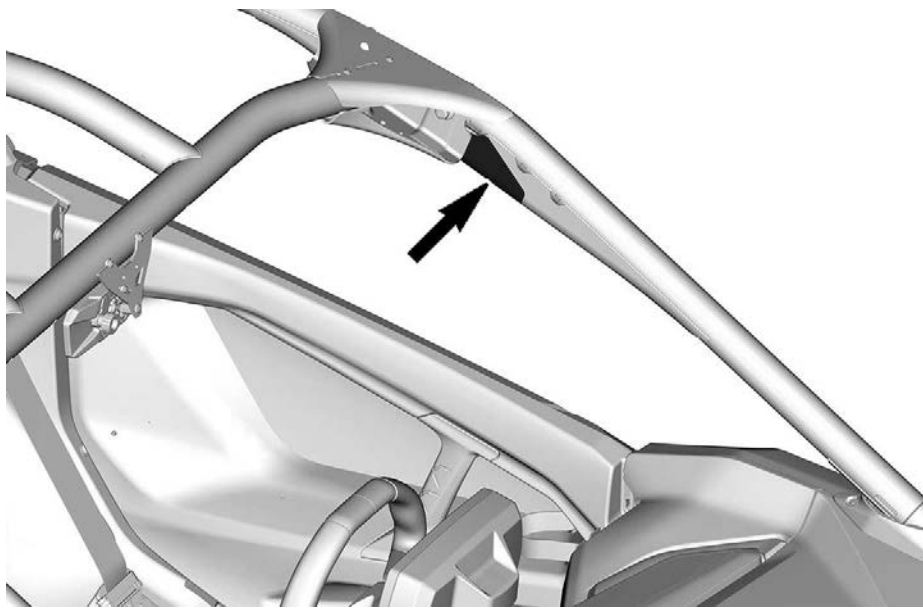

## Capotamento – Etiqueta de advertência direita

### ⚠ AVISO

- Nunca segure a gaiola ao andar no veículo.
- Não coloque qualquer parte do corpo para fora do veículo em hipótese nenhuma. Permaneça completamente dentro do veículo.
- Aperte sempre os cintos de segurança e feche as portas.

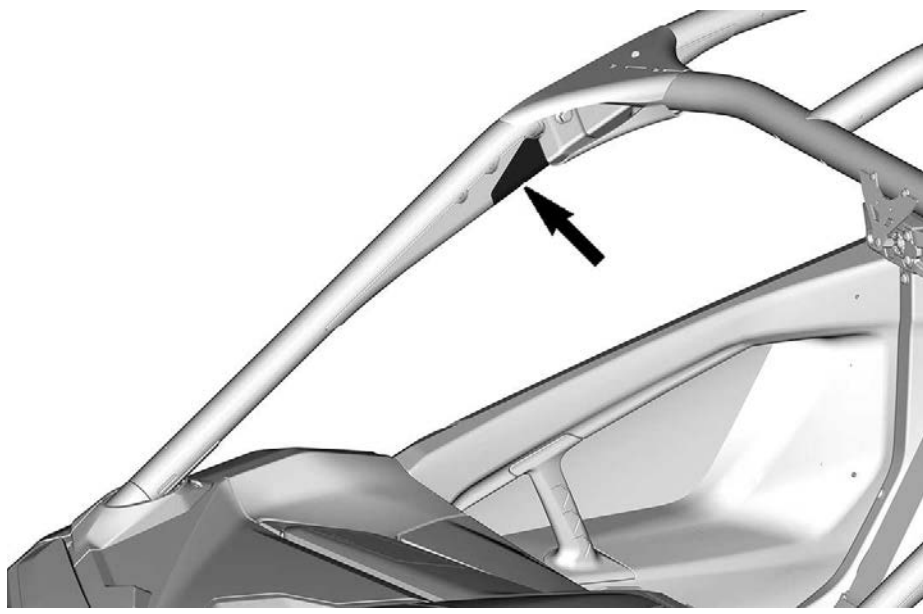



## Pressão e carga máxima dos pneus- Etiqueta de aviso

### ⚠ AVISO

- Localize e leia o manual do operador.
- Mantenha **SEMPRE** a pressão correta dos pneus como indicado. A pressão incorreta dos pneus ou a sobrecarga do veículo pode levar à perda de controle, resultando em **FERIMENTOS GRAVES** ou **MORTE**.
- **NUNCA** exceda a capacidade de carga de 91 kg (200 lb)
- **NUNCA** exceda a capacidade de carga de 286 kg (630 lb), incluindo o peso do usuário, a carga e os acessórios.

		kPa (psi)			< kg (lb)	< kg (lb)	
	2x	32	XRS	124 (18)	124 (18)	91 (200)	286 (630)

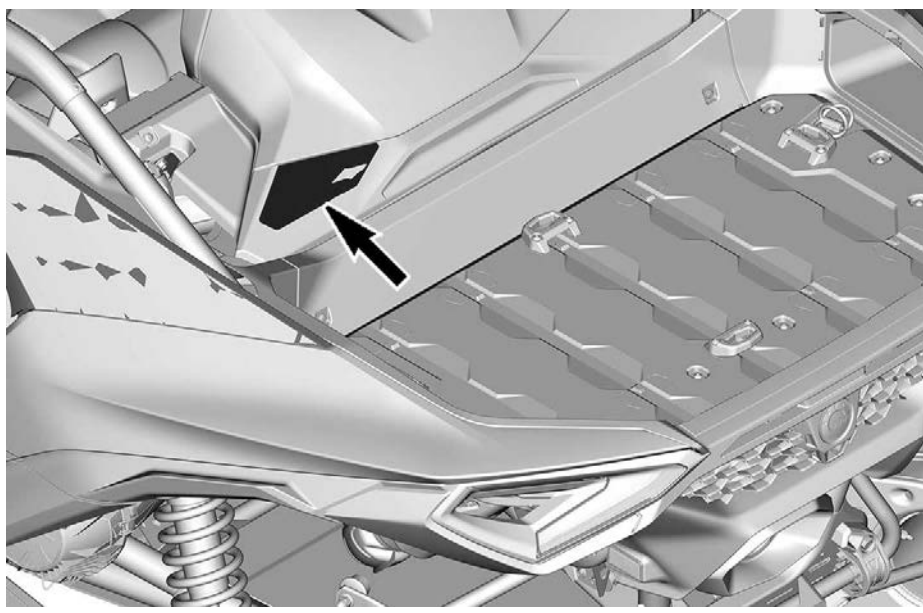



## Seleção de estacionamento – Etiqueta de advertência

### ⚠ AVISO

- Localize e leia o manual do operador.
- Fazer curva em 4WD-Lock (trava do diferencial dianteiro) requer mais esforço da direção e mais esforço para fazer a curva.
- Selecione ESTACIONAMENTO antes de deixar o veículo. O veículo pode capotar se não estiver em ESTACIONAMENTO. Para entrar no modo ESTACIONAMENTO, aplique o freio e pressione o botão P.

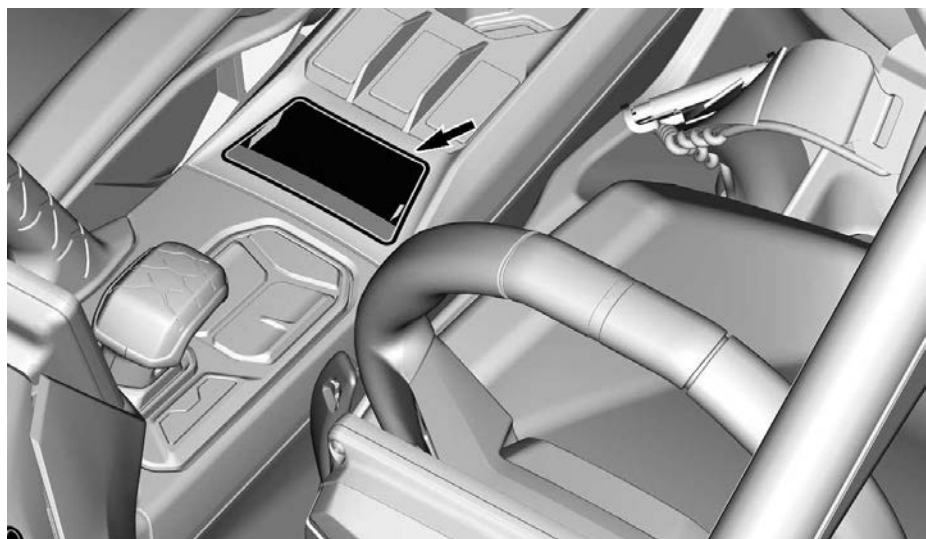
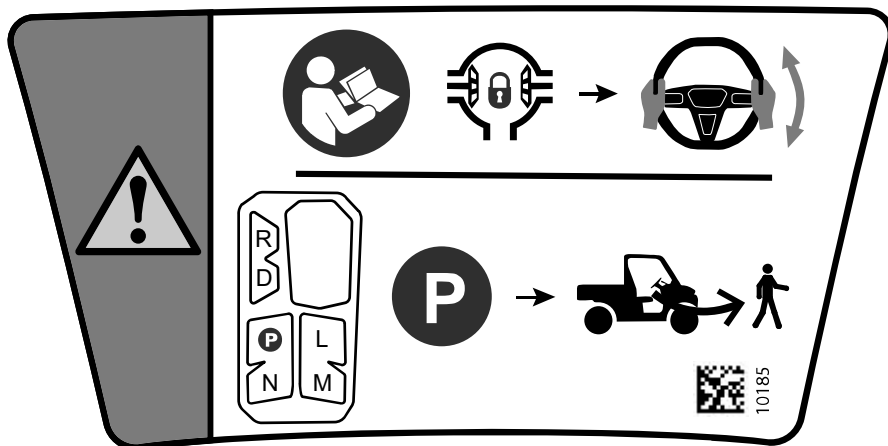



## Capacidade de carga – Etiqueta de advertência

### ⚠ AVISO

Localize e leia o manual do operador.

**NUNCA** transporte passageiros no compartimento de carga.

**NUNCA** coloque embalagens de gasolina, líquidos inflamáveis ou perigosos no bagageiro. Isso pode levar a uma explosão.

**NUNCA** puxe uma carga prendendo-a na área de carga.

Quando transportar carga, reduza a velocidade.

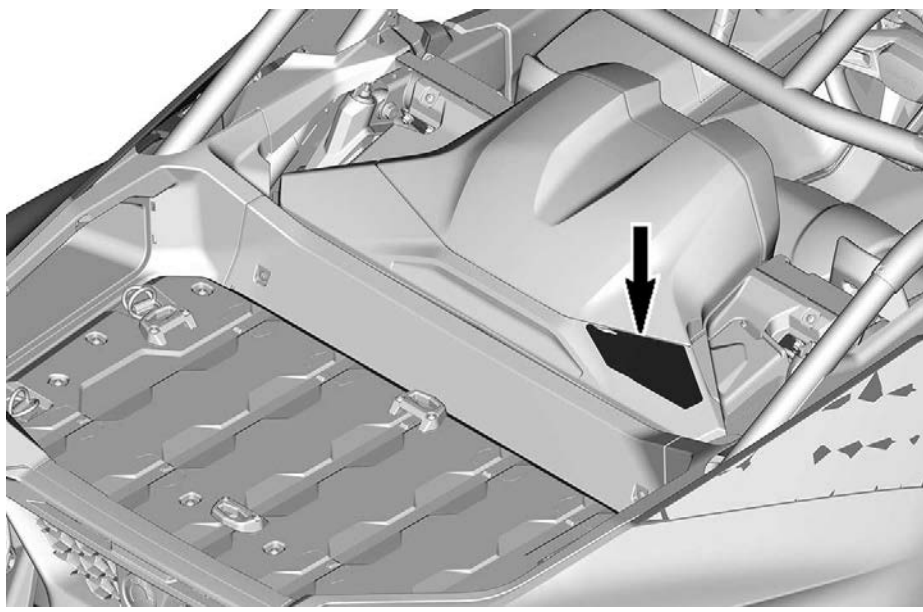

## Etiqueta de advertência de gaiola

### ⚠ AVISO

**NUNCA** prenda uma carga à gaiola. Isso pode causar a capotagem do veículo. Use o gancho de recuperação somente para recuperar um veículo encalhado.

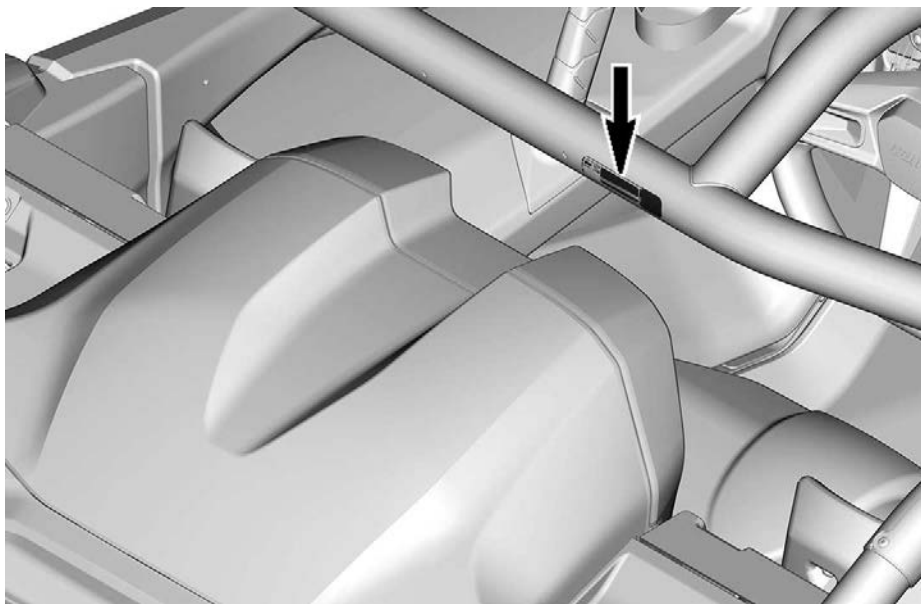

## Etiqueta de advertência da porta

### ⚠ AVISO

**NÃO** coloque o braço para fora do veículo. Há um risco de FERIMENTOS GRAVES.

Lado esquerdo



Lado direito

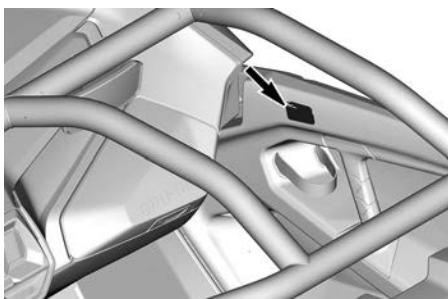
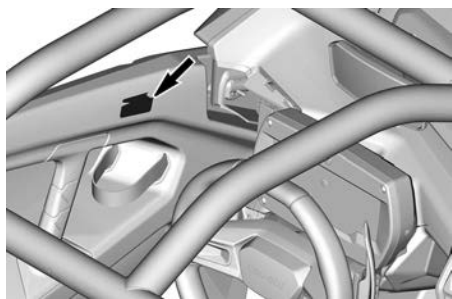

## Reboque com ponto morto permanente – Etiqueta de aviso

### AVISO

1. DESLIGUE o motor.
2. Ative o sistema elétrico.
3. Pressione e segure o pedal do freio.
4. Pressione e segure o botão PONTO MORTO por pelo menos 5 segundos.
5. Verifique se a mensagem “Ponto morto Permanente” é exibida no display Digital.
6. O veículo deve estar rebocado.
7. Para desativar o Ponto morto Permanente ative o sistema elétrico, pressione o freio e pressione o botão PONTO MORTO por pelo menos 5 segundos.

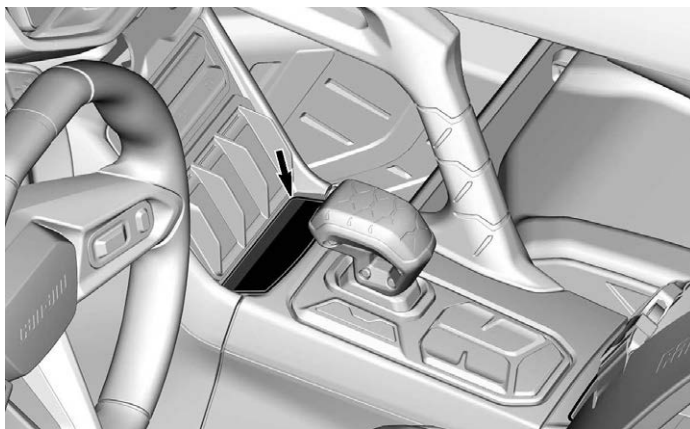
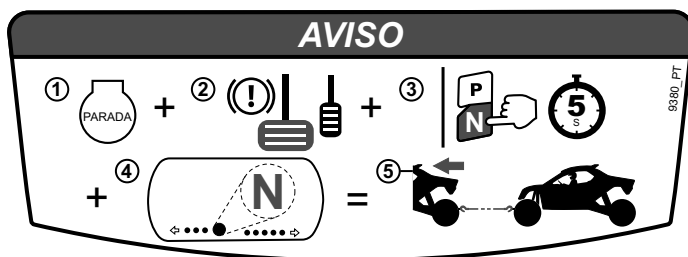



## Recuperar veículo preso – Etiqueta de aviso

### AVISO

Use somente para recuperar o veículo encalhado. Nunca use para puxar carga.

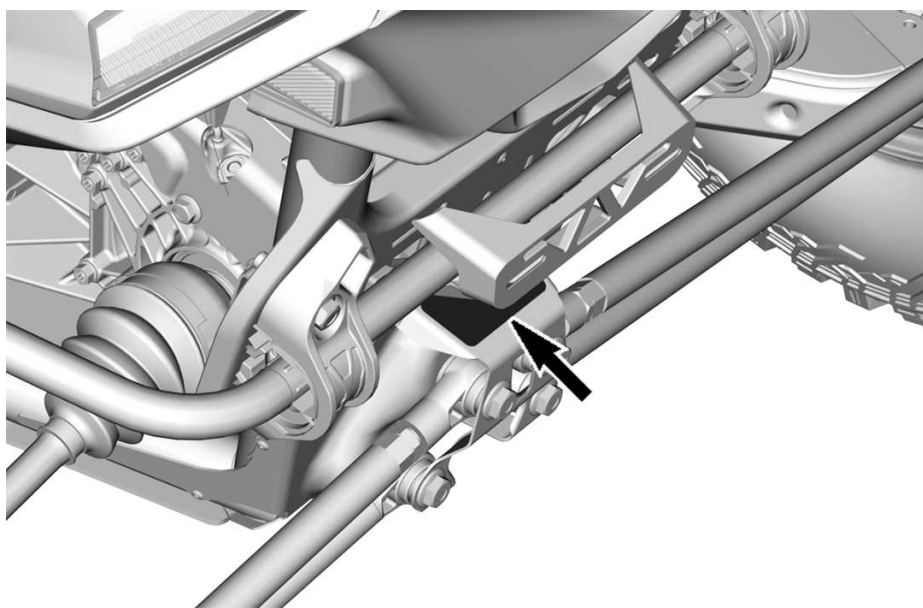
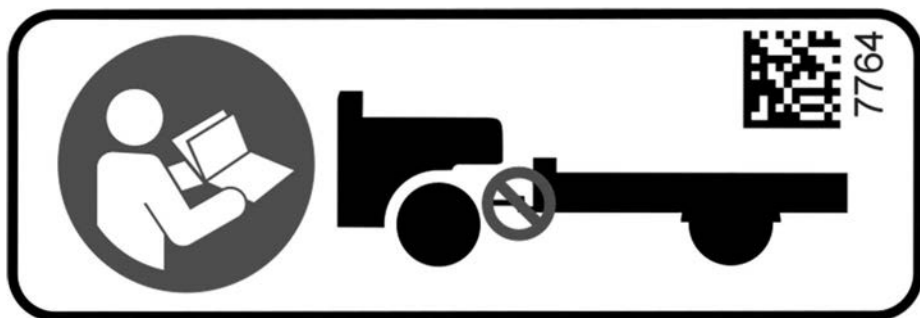

## Líquido de arrefecimento quente - Etiqueta de advertência

**⚠ AVISO**

**Não abra se estiver QUENTE.**

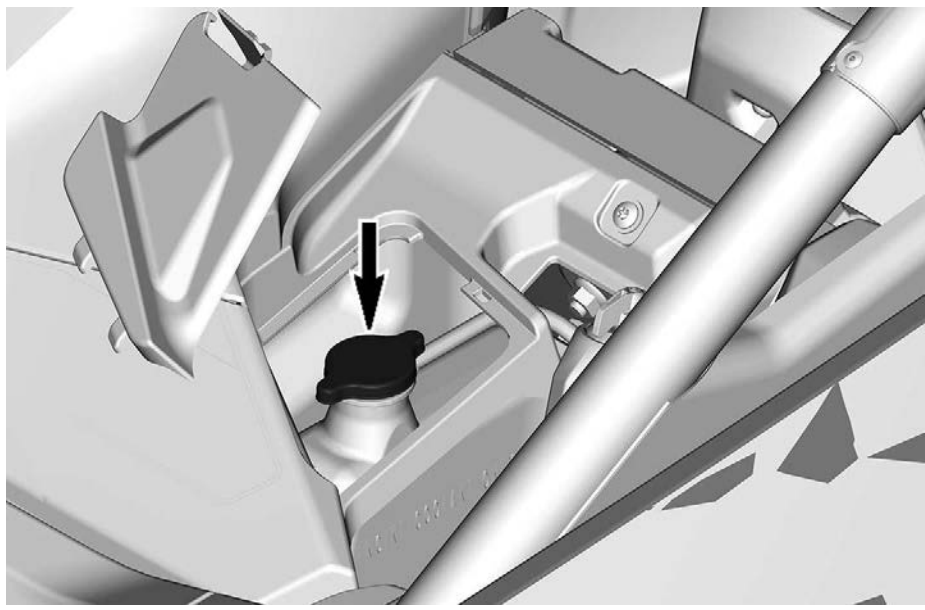

# LISTA DE VERIFICAÇÃO DE INSPEÇÃO DE PRÉ-PARTIDA

O que fazer antes de dar partida no motor (Chave em DESL.)

ITENS A SEREM INSPECIONADOS	INSPEÇÃO A SER FEITA	✓
Líquido de arrefecimento	Verifique o nível do líquido de arrefecimento.	
Fluido de freio	Verifique o nível de fluido de freio.	
Filtro de ar do motor	Inspecione o filtro do ar do motor e troque se necessário.	
Carcaça do filtro de ar do motor	Inspecione a carcaça do filtro de ar do motor e limpe, se for necessário (ao conduzir em ambientes empoeirados ou com muita areia).	
Radiador(es)	Verifique a limpeza dos radiadores dianteiro e traseiro.	
Grade frontal	Verifique se a grade frontal está limpa.	
Sistema de escapamento	Limpe a área ao redor do sistema de escapamento, especialmente se o veículo foi usado em um pântano, manguezal ou folhas secas.	
Foles do eixo de transmissão	Verifique o estado dos foles do eixo de transmissão.	
Pneus	Verifique a pressão e a condição dos pneus. Consulte <i>Especificações técnicas</i> . e ajuste de acordo com a carga.	
Rodas	Verifique se as rodas apresentam algum dano ou folga anormal. Assegure-se de que as porcas e os parafusos do talão (se equipado) estão apertados. Consulte <i>Rodas e pneus em Procedimentos de manutenção</i> para obter a especificação de toque.	

ITENS A SEREM INSPECIONADOS	INSPEÇÃO A SER FEITA	✓
Bagageiro e carga	<p><b>Carga:</b> Se você transportar carga, respeite a capacidade máxima do bagageiro traseiro. Consulte <i>Especificações técnicas</i>.</p> <p>Assegure-se de que o peso total de usuário, passageiro, carga e acessórios adicionados não exceda a carga total permitida do veículo. Consulte <i>Especificações técnicas</i>.</p>	
Chassi e suspensão	Verifique embaixo do veículo se há detritos no chassi ou nos componentes da suspensão (braços superiores e inferiores, rodas, amortecedores, molas) e limpe-os de forma adequada.	

### O que fazer antes de dar partida no motor (Chave em LIG.)

ITENS A SEREM INSPECIONADOS	INSPEÇÃO A SER FEITA	✓
Display digital	Verifique o funcionamento das luzes indicadoras no display digital (com a chave D.E.S.S. ligada, pressione brevemente o botão PARTIDA/PARADA DO MOTOR)).	
	Verificar se há mensagens no indicador.	
Luzes	<p>Verifique o funcionamento e a limpeza dos seguintes itens:</p> <ul style="list-style-type: none"> <li>– Faróis (alto e baixo)</li> <li>– Lanternas traseiras</li> <li>– Luzes de freio</li> </ul>	
Assentos, portas e cintos de segurança	Verifique o ajuste do assento e certifique-se de que o dispositivo de travamento está engatado corretamente antes de pilotar.	
	Verifique se há danos nas portas. Substitua as portas se estiverem danificadas. Feche as duas portas e confirme que estão travadas na segunda trava.	
	Verifique se há danos nos cintos de segurança (incluindo retratores, fivelas e abas de semitravamento). Afivele os cintos de segurança e verifique se permanecem bem afivelados e apertados no corpo do ocupante.	

ITENS A SEREM INSPECIONADOS	INSPEÇÃO A SER FEITA	✓
Pedal do acelerador	Pressione o pedal do acelerador por algum tempo. O pedal deve funcionar livremente e retornar à posição de descanso quando liberado.	
Pedal do freio	Pressione o pedal do freio e assegure-se de que a resistência é bem firme. O pedal deve retornar totalmente à posição de descanso quando liberado.	
Nível de combustível	Verifique o nível do combustível.	

### O que fazer depois de ligar o motor

ITENS A SEREM INSPECIONADOS	INSPEÇÃO A SER FEITA	✓
Direção	Verifique se a direção funciona livremente, virando o volante totalmente de um lado para o outro. Ajuste o volante para uma posição confortável.	
Polo de RF D.E.S.S.	Verifique se o polo de D.E.S.S. está funcionando puxando a chave D.E.S.S. do polo. O motor deve parar.	
Alavanca de câmbio/botões do teclado do console	Verifique a operação da alavanca de câmbio (R/D) e os botões do teclado do console (P, L, M, N e Controle manual).	
Freios	Dirija lentamente para frente alguns metros e depois aplique os freios. O pedal do freio deve estar firme quando aplicado. O pedal deve retornar à posição de descanso quando liberado. Os freios devem responder adequadamente às ações do piloto.	
Seletor de 2WD/4WD	Verifique a operação do seletor 2WD/4WD. Mova o veículo lentamente e tente selecionar/desmarcar os modos 2WD e 4WD.	
Óleo do motor	Verifique o nível do óleo do motor com o motor aquecido.	

---

## RELATANDO DEFEITOS DE SEGURANÇA

No Canadá, se você achar que o seu veículo tem um defeito que possa provocar um acidente, ferimentos ou morte, informe imediatamente a Transport Canada além de notificar a Bombardier Recreational Products Inc.

Caso a Transport Canada receba queixas semelhantes, poderá abrir uma investigação e caso conclua que exista um defeito de segurança em um grupo de veículos, poderá determinar uma campanha de recall e solução. Entretanto, a Transport Canada não pode se envolver em qualquer problema individual entre o cliente e a concessionária ou a Bombardier Recreational Products Inc.

### Para entrar em contato com a Transport Canada:



819-994-3328 (região Gatineau-Ottawa ou internacional)  
Ligação gratuita: 1 800-333-0510 (Canadá)



Transport Canada - ASFAD  
330 Sparks Street  
Ottawa, ON  
K1A 0N5



<https://www.tc.gc.ca/recalls>

# INFORMAÇÕES DO VEÍCULO

# CONTROLES PRIMÁRIOS

É importante conhecer a localização e o funcionamento de todos os controles e desenvolver e praticar o uso regular e coordenado dos mesmos.

As etiquetas de segurança de alguns veículos não são mostradas nas ilustrações. Para obter informações sobre as etiquetas de segurança dos veículos, consulte *Etiquetas importantes no produto*.

## VOLANTE

O volante está localizado na frente do assento do piloto.

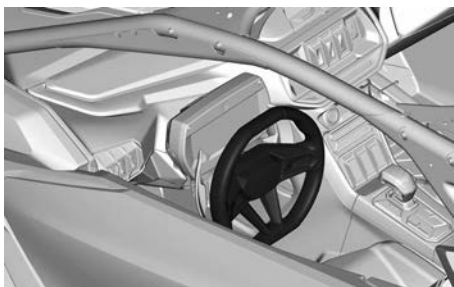

O volante é usado para virar o veículo para a direita ou para a esquerda. Vire o volante na direção que deseja ir.

Segure firmemente o volante com as duas mãos, sem cerrar os punhos ao redor dele e prossiga.

### CUIDADO

**Em trilhas difíceis ou ao cruzar um obstáculo, o volante pode, repentinamente, virar para um lado, causando ferimentos nas mãos ou no punho, se os punhos estiverem envolvidos em torno do volante.**

Ao pilotar, a direção dinâmica assistida (DPS) reduz o esforço necessário para virar o volante.

O volante também inclui vários controles.



1. Alavanca de inclinação
2. Borboleta seletora esquerda
3. Borboleta seletora direita

## BORBOLETAS SELETORAS

As borboletas seletoras estão localizadas atrás do volante.

Pressionar a borboleta esquerda permite reduzir a marcha enquanto a borboleta direita aumenta a marcha.



**BORBOLETA ESQUERDA – REDUZIR A MARCHA**

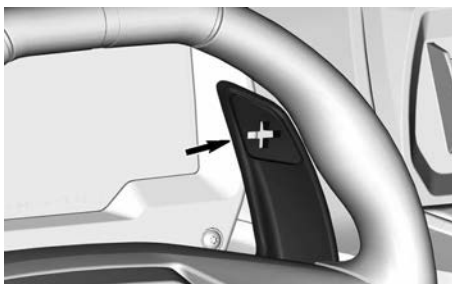

**BORBOLETA DIREITA – AUMENTAR A MARCHA**

As borboletas seletoras devem ser usadas para mudar as marchas quando o modo Manual está selecionado.



## Modo Dica

Quando estiver no modo automático, pressionar uma das borboletas seletoras ativará o modo Dica.

Pressionar a borboleta direita (aumentar) ou a esquerda (reduzir) selecionará a próxima marcha superior ou a marcha anterior.

Essa marcha será mantida até que o RPM de mudança crescente ou decrescente seja atingido.

Para sair do modo Dica e voltar ao modo Automático completo, basta segurar uma das borboletas por alguns segundos.

## Desativação das borboletas seletoras

Além disso, no modo AUTO as borboletas seletoras podem ser desativadas para evitar troca de marcha acidental.

Para desativar as borboletas seletoras, pressione o botão M por mais de 5 segundos. Um cadeado  aparecerá na parte superior do display digital.

Pressionar o botão M novamente por mais de 5 segundos reativará as borboletas seletoras.

## PEDAL DO ACELERADOR

O pedal do acelerador é o pedal à direita.

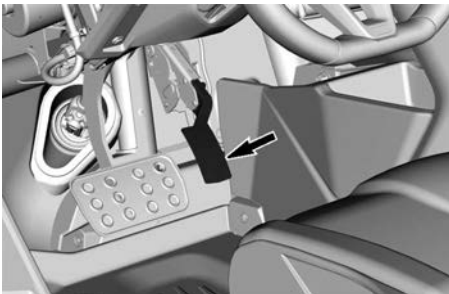

O pedal do acelerador controla a velocidade e a aceleração do veículo.

Para aumentar ou manter a velocidade do veículo, pressione o pedal do acelerador com o pé direito.

Para diminuir a velocidade do veículo, solte o pedal do acelerador.

O pedal do acelerador é acionado por mola e deve voltar à posição de descanso (marcha lenta) quando não estiver sendo pressionado.

## PEDAL DO FREIO

O pedal do freio está localizado à esquerda e é maior que o pedal do acelerador.

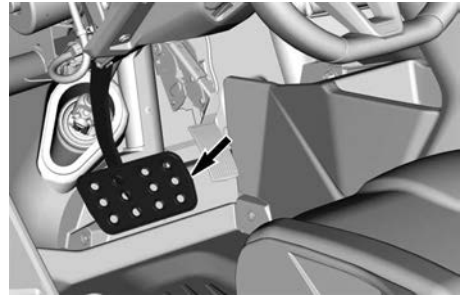

A função do pedal do freio é reduzir a velocidade ou parar o veículo.

Para diminuir a velocidade ou parar o veículo, pressione o pedal do freio com o pé direito.

O pedal do freio é acionado por mola e deve voltar à posição original (solto) quando não estiver sendo pressionado.

## ALAVANCA DE CÂMBIO ELETRÔNICA

A alavanca de câmbio eletrônica está localizada no console central à direita do assento do piloto.



A alavanca é usada para colocar a transmissão em MARCHA À RÉ ou DRIVE (para frente).

Para engatar MARCHA À RÉ:

- Pressione o pedal do freio e empurre a alavanca para frente até que o display digital mostre R.
- Solte a alavanca. Após soltar a alavanca de câmbio, ela retornará à posição central.

#### OBSERVAÇÃO:

Uma vez em marcha à ré, se a alavanca for empurrada para a frente novamente e mantida por alguns segundos, a transmissão alternará entre marcha Lenta e Alta. Isso também pode ser feito usando o botão L na alavanca de câmbio.

Para engatar DRIVE:

- Pressione o pedal do freio e puxe a alavanca para trás até que o display digital mostre D.
- Solte a alavanca.

#### OBSERVAÇÃO:

Uma vez em Drive, se a alavanca for puxada para trás novamente e mantida por alguns segundos, a transmissão alternará entre marcha Lenta e Alta. Isso também pode ser feito usando o botão L na alavanca de câmbio.

Quando a posição D é selecionada após religar o veículo, a última configuração usada será reutilizada

automaticamente (automático, manual, faixa BAIXA ou ALTA).

Quando a transmissão está engatada (R ou D), o veículo pode mover-se lentamente, ou deslizar, sem qualquer ação do pedal do acelerador. Muitos fatores podem influenciar o comportamento de deslizamento: Temperatura da transmissão, peso da carga, faixa (Baixa ou Alta), tipo de terreno e inclinação, apenas para citar alguns. O usuário deve estar o tempo todo ciente de uma possível derrapagem quando estiver engatado.

#### ⚠ AVISO

**Sempre aplique o freio quando parado e selecione Estacionamento (P) antes de sair do veículo, para evitar movimento autônomo do veículo.**

### BOTÃO ESTACIONAMENTO

O botão Estacionamento (P) está localizado atrás da alavanca de câmbio eletrônica.



Esse botão coloca a transmissão em ESTACIONAMENTO.

O ESTACIONAMENTO deve ser engatado toda vez que o piloto sair do veículo.

Uma buzina soará sempre que a porta do piloto estiver aberta sem o ESTACIONAMENTO engatado.

### ⚠ AVISO

**Sempre selecione a posição Estacionamento (P) quando o veículo não estiver em movimento. Isso evita que o veículo se mova acidentalmente.**

O veículo vai automaticamente para a posição Estacionamento quando estiver imobilizado e o motor desligado.

## BOTÃO PONTO MORTO

O botão Ponto morto (N) está localizado atrás da alavanca de câmbio eletrônica.

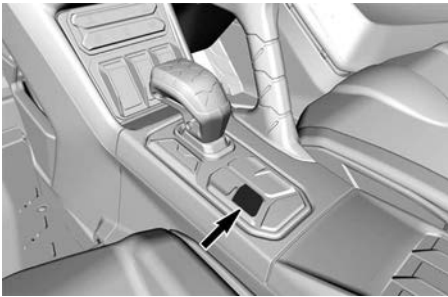

Esse botão coloca a transmissão em ponto morto.

### AVISO

**Essa posição NUNCA deve ser usada para rebocar o veículo. Ocorrerão danos graves na transmissão e na caixa de câmbio. Para rebocar o veículo, consulte *Ativação do ponto morto Permanente e Ativação do ponto morto Mecânico* em *Procedimentos especiais* para concluir o procedimento.**

O Ponto morto é selecionado pressionando o botão "N". O ícone **N** aparece

no display digital quando a transmissão está em ponto morto.

O veículo vai para a posição ESTACIONAMENTO quando é desligado.

Se o ponto morto permanente ou o ponto morto mecânico forem necessários, consulte *Ativação do Ponto morto Permanente e do Ponto morto Mecânico* na seção *Procedimentos especiais*.

## BOTÃO DE MARCHA LENTA

O botão de marcha lenta (L) está localizado atrás da alavanca de câmbio eletrônica.

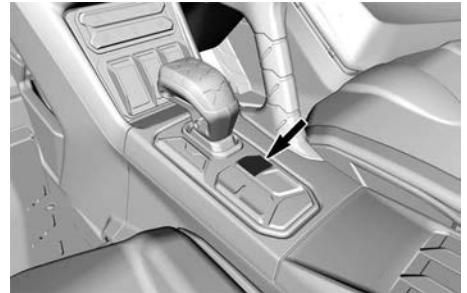

Esse botão permite a faixa de velocidade baixa da caixa de câmbio a ser selecionada.

Este veículo pode alternar entre marcha lenta e alta enquanto está em movimento. Haverá uma interrupção de energia durante a mudança de H para L ou de L para H, portanto, certifique-se de fazer a mudança em um local seguro (por exemplo, uma seção reta e plana) em velocidade constante.

A faixa Lenta permite que o veículo se

mova lentamente com torque máximo nas rodas.

### AVISO

**Para evitar danos ao veículo, é uma boa prática selecionar a marcha lenta toda vez que o veículo cruzar obstáculos, subir ou descer encostas ou transportar carga pesada.**

Para selecionar a marcha Lenta, pressione o botão “L” até que o ícone L apareça no display digital.

Esse botão também permite alternar entre as marchas Lenta e Alta pressionando-o por mais de 2 segundos.

Também é possível alternar entre as marchas Lenta e Alta usando a *Alavanca de câmbio eletrônica*.

## BOTÃO DO MODO MANUAL

O botão do modo Manual (M) está localizado atrás da alavanca de câmbio eletrônica.



Esse botão engata e desengata o modo de transmissão Manual.

O modo Manual permite que você mude a marcha, usando as borboletas no volante, conforme necessário, em vez de esperar o veículo decidir.

No modo Manual, pressionar a câmbio borboleta, localizado atrás do volante permite aumentar ou reduzir a marcha.

- Borboleta esquerda = Reduzir a marcha
- Borboleta direita = Aumentar a marcha

Também é possível alternar do modo manual para o automático, e vice-versa, puxando e segurando simultaneamente ambas as borboletas seletoras ( $\pm 1$  segundo).

No modo AUTO, pressione o botão M por mais de 5 segundos para desativar as borboletas seletoras e evitar a troca de marcha acidental. Um cadeado  é exibido no display digital.

Para reativar a função das borboletas seletoras, pressione o botão do modo Manual novamente por mais de 5 segundos até que o cadeado  desapareça no display digital.

## CONTROLES SECUNDÁRIOS

As etiquetas de segurança de alguns veículos não são mostradas nas ilustrações.

Para obter informações sobre as etiquetas de segurança dos veículos, consulte *Etiquetas importantes no produto*.

### Chave RF D.E.S.S. e polo de RF D.E.S.S. RF D.E.S.S.

#### *Polo de RF D.E.S.S.*

O polo de D.E.S.S. está localizado no console superior.



#### *Polo de Chave*

Para obter informações sobre todas as opções relacionadas à D.E.S.S., visite uma concessionária autorizada Can-Am.

### Sistema de Segurança com Codificação Digital (D.E.S.S.)

O veículo é entregue com uma chave D.E.S.S.

As chaves de ignição contêm um circuito eletrônico que traz um número de série eletrônico único.

O sistema D.E.S.S. lê o código de chave e permite a partida do motor para as chaves que ele reconhece.

Este veículo pode ser operado utilizando tipos diferentes de programação de chave: Consulte sua concessionária para obter todas as informações.

### OBSERVAÇÃO:

Chaves adicionais estão disponíveis na sua concessionária como acessório.

### ⚠ AVISO

**Capotamentos, tombamentos, colisões e perda de controle resultando em sérios ferimentos ou morte podem acontecer tanto com a chave normal como com a chave de desempenho. O uso da chave normal não deve substituir a preparação, qualificação e operação criteriosa de um condutor.**

### *D.E.S.S. Flexibilidade*

O sistema D.E.S.S. do veículo pode ser programado para reconhecer até 8 chaves diferentes.

Nesse caso, se você é proprietário de vários veículos que usam uma chave D.E.S.S., poderá usar qualquer uma delas neste veículo.

Consulte a sua concessionária Can-Am Off-Road autorizada para programar as outras chaves D.E.S.S.

### BOTÃO PARTIDA/PARADA DO MOTOR

O botão PARTIDA/PARADA DO MOTOR está localizado no console superior, à direita do volante.

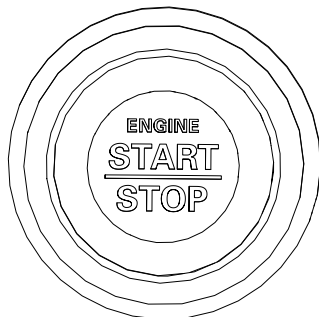

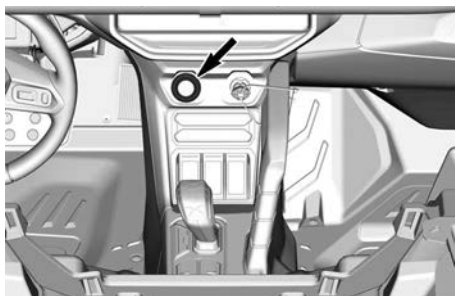

Com a chave D.E.S.S. inserida, pressione e segure o botão PARTIDA/PARADA DO MOTOR para ligar o motor.

Pressione o mesmo botão para desligar o motor.

Para energizar o sistema elétrico sem dar partida no motor, consulte a seção *Ativação do sistema elétrico*.

## INTERRUPTOR REGULADOR DO FAROL

O interruptor regulador do farol está localizado no lado esquerdo do painel.

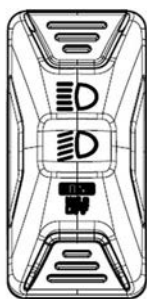

Esse interruptor é usado para selecionar entre os faróis alto e baixo.

Pressione e segure o botão inferior para desligar os faróis. Pressione o mesmo botão novamente para ligar os faróis.

## INTERRUPTOR DA FUNÇÃO OVERRIDE

O interruptor de controle manual está localizado atrás do câmbio eletrônico.

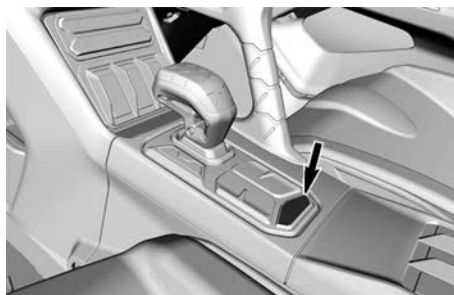

O menu Controle manual é usado para o seguinte:

- Desviar o limitador de velocidade do motor na marcha à ré permitindo o torque máximo do motor. Consulte a seção *Entrada no Modo de controle manual*.
- Deixar o veículo ser conduzido no caso de uma falha no pedal do acelerador. Consulte a seção *Entrada no Modo de retorno de emergência manual*.
- No caso de uma falha de transmissão, será exibida uma mensagem no display digital “Pressione o controle manual para confirmar a parada”. Isso permitirá selecionar o Estacionamento. Em seguida, o sistema elétrico pode ser completamente desligado e ativado novamente. Na maioria dos casos, essa ação será suficiente para consertar a falha. Caso contrário, visite uma concessionária autorizada da Can-Am Off-Road.

## ENTRADA NO MODO DE CONTROLE MANUAL

Quando em marcha à ré, pressione e segure o interruptor de controle manual para entrar nesse modo.

**⚠ AVISO**

Use o modo de controle manual somente se o veículo estiver preso na lama ou em outro terreno macio e a marcha lenta não for suficiente. Certifique-se de que a área é segura antes de usar o modo de controle manual. Não use o modo de controle manual ao dirigir normalmente em marcha à ré. Isto pode resultar em velocidade excessiva.

**Entrada no Modo de retorno de emergência**

Se um ou os dois sensores de posição do pedal estiver(em) com defeito, o pedal do acelerador não responderá.

Dependendo do tipo de falha, pressionar e segurar o interruptor de controle manual restaurará temporariamente a resposta do pedal OU aumentará temporariamente a velocidade do motor para permitir que o veículo seja pilotado.

Liberar o interruptor de controle manual liberará o acelerador e deixará o motor retornar à marcha lenta.

Solte o interruptor de controle manual para sair desse modo.

**TECLADO**



O teclado está localizado no console superior.

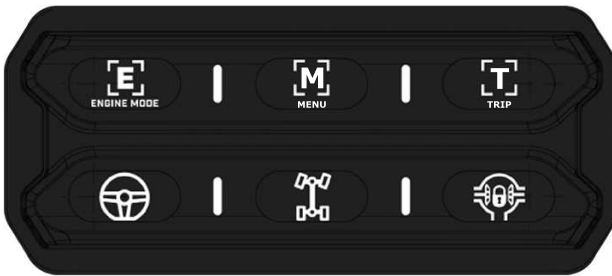

O primeiro clique mostrará a configuração atual.

Para alterar a configuração, clique novamente até atingir o modo desejado.

Na modo básico, o teclado é usado para navegar nos vários menus e opções no *Display Digital de 7,6 pol.*



Ícone	Uso	Aplicação
 ENGINE MODE	Alternar entre diferentes modos do motor*	<ul style="list-style-type: none"> <li>- Normal</li> <li>- Esportivo</li> <li>- Sport+</li> </ul>
 MENU	Usado para navegar nos vários menus do display digital	—
 TRIP	Usado para navegar nas várias opções do display digital	—

	<p>Alternar entre diferentes resistências de direção assistida*</p>	<ul style="list-style-type: none"> <li>- Mín</li> <li>- Méd</li> <li>- Máx</li> </ul>
	<p>Alternar entre diferentes modos de tração*</p>	<ul style="list-style-type: none"> <li>- 2WD</li> <li>- 4WD Trail</li> <li>- 4WD Trail Active</li> </ul>
	<p>Ativa ou desativa a trava do diferencial dianteiro</p>	<ul style="list-style-type: none"> <li>- Se o veículo estiver no modo 2WD, ele entrará automaticamente em 4WD + Trava de diferencial</li> <li>- Depois que a Trava de diferencial for removida, o veículo permanecerá em 4WD</li> </ul>
<p>* Consulte <i>Ajustes para o percurso</i> para obter mais informações.</p>		



## EQUIPAMENTO

As etiquetas de segurança de alguns veículos não são mostradas nas ilustrações. Para obter informações sobre as etiquetas de segurança dos veículos, consulte *Etiquetas importantes no produto*.

### VOLANTE INCLINADO

#### ⚠ AVISO

**Não ajuste a posição do volante enquanto estiver dirigindo. Isso pode causar perda de controle. Se a alavanca não puder ser levantada para a posição fixa, ajuste o volante novamente. Dirigir sem travar o volante é perigoso e pode causar a perda de controle.**

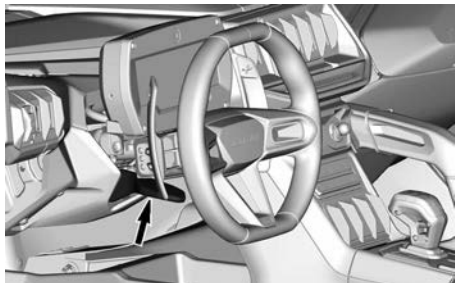

1. Ajuste a posição do assento.
2. Mova a alavanca de ajuste para baixo.
3. Mova o volante para a posição desejada.
4. Segure o volante nessa posição e levante a alavanca de ajuste para travar o mecanismo no lugar.
5. Confirme se o volante está bem travado tentando movê-lo para cima e para baixo.

### BARRAS DE APOIO DO PASSAGEIRO

Há uma barra de apoio para o passageiro no console e uma na porta do lado direito.



Segurar nas manoplas ajuda o passageiro a se equilibrar com o movimento do veículo e ajuda a manter braços e corpo dentro do cockpit em caso de capotamento.

#### ⚠ AVISO

**Nunca use nenhuma parte da gaiola do veículo como barra de apoio. As mãos podem ser atingidas ou esmagadas por objetos fora do cockpit em caso de tombamento.**

Ajuste a posição do assento para obter uma empunhadura sólida e confortável nas barras de apoio. Consulte *Ajuste para frente e para trás do assento*.

### BAGAGEIRO CENTRAL

Esse bagageiro está localizado no meio do console.

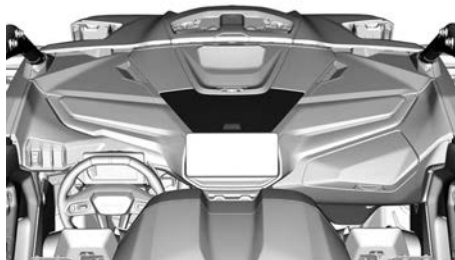

Ele foi projetado para guardar artigos pequenos, como um celular.

Esse bagageiro inclui o seguinte:

- Uma tomada de energia de 12 volts
- Uma porta USB dupla para carregar dispositivos

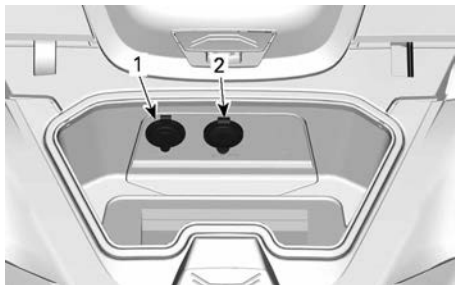

1. Porta USB dupla
2. Tomada elétrica de 12 volts

## PORTA-LUVAS

O veículo vem equipado com um porta-luvas fechado cuja finalidade é transportar objetos leves.

### AVISO

**Esse bagageiro pode ficar quente durante o verão e também ao usar o veículo em velocidade lenta por um longo período de tempo.**

**Não é recomendado armazenar um dispositivo eletrônico como celular nessas condições, pois as temperaturas quentes podem causar danos permanentes ao celular e à bateria.**

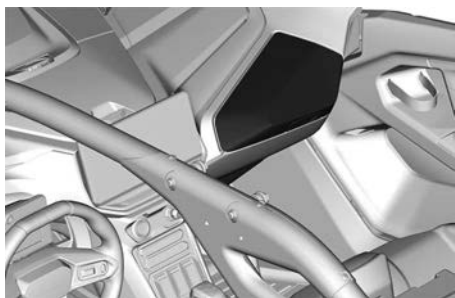

### Capacidade do porta-luvas

Carga máxima

5 kg  
(11 lb)

## FERRAMENTAS DE SOLUÇÃO DE PROBLEMAS



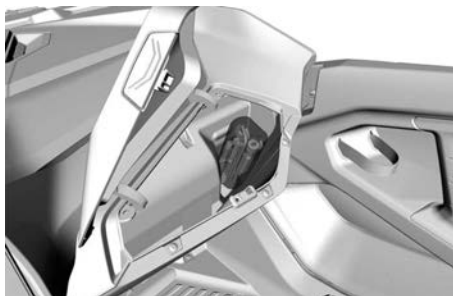

O veículo vem com ferramentas de solução de problemas para ajudar em algumas situações.

As ferramentas estão localizadas no porta-luvas.



As ferramentas de solução de problemas estão incluídas no veículo:

Ferramenta de rotação do tambor da transmissão		
Ferramenta de ajuste de suspensão		
Kit de ferramentas:	Chave de fenda bidirecional (plana e Philips)	
	Alicate	
	Chave soquete, 14/16 mm	
	Chave de boca, 15/17 mm	

	Chave de boca, 10/13 mm	
	Chave de combinação, 8 mm	
	Chave Torx T30	
	Indicador de pressão	

## ESPELHO RETROVISOR CENTRAL

Este veículo vem equipado com um espelho retrovisor central.

Lembre-se de que os objetos no espelho estão mais próximos do que parecem.

O espelho pode ser ajustado de acordo com as preferências do motorista.

Para ajustar o espelho, solte o botão localizado atrás do espelho e aperte-o para prender o espelho na posição.

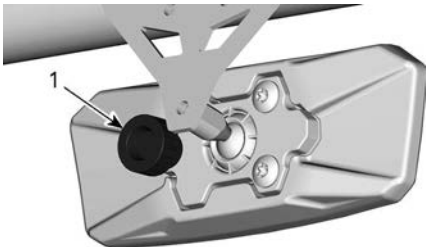

ATRÁS DO ESPELHO

1. Botão

### AVISO

**Não ajuste os espelhos enquanto estiver dirigindo. Você poderia perder o controle.**

## APOIOS PARA PÉS

O veículo está equipado com apoios para pés do piloto e do passageiro. Isso permite que os pés dos ocupantes fiquem firmes no assoalho do veículo, o que ajuda a manter a posição correta do corpo durante a viagem.

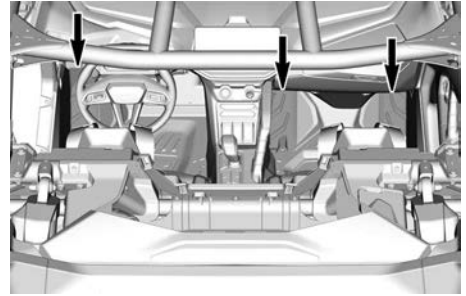

Os apoios para os pés ajudam a minimizar o risco de ferimentos na perna ou nos pés.

Sempre use os equipamentos de pilotagem adequados.

## PORTAS

O veículo está equipado com portas para ajudar os ocupantes a manterem o corpo e os membros no interior do veículo, reduzindo o risco de lesões.

As portas também podem impedir a entrada de galhos e outros objetos estranhos no compartimento de passageiros.

### AVISO

**Opere o veículo somente quando ambas as portas estiverem fechadas e travadas.**

Para abrir a porta, puxe a alça para soltar a trava.



## CINTOS DE SEGURANÇA

Este veículo está equipado com cintos de segurança que ajudam a proteger e manter o piloto e os passageiros dentro do cockpit em caso de colisão, tombamento ou capotamento.

### ⚠ AVISO

Use os cintos de segurança corretamente sempre que for dirigir. Os cintos de segurança ajudam a reduzir o risco de ferimentos em uma batida e ajudam a manter o corpo dentro do cockpit durante um capotamento ou acidente.

Se o cinto de segurança do motorista não estiver afivelado:

- Quando a ignição é ligada, a luz indicadora do cinto de segurança pisca.
- Quando o motor é ligado, o veículo é liberado do ESTACIONAMENTO e a alavanca de câmbio sai da posição “D”. A velocidade do veículo será limitada a um máximo de aproximadamente 20 km/h (12 mph) no terreno plano.

### ⚠ AVISO

O veículo poderá atingir velocidades maiores ou menores, dependendo da inclinação do solo.

Para lembrá-lo de apertar os cinto de segurança, o painel multifuncional mostrará a seguinte mensagem:

ENGINE LIMITATION ENGAGED  
FASTEN SEAT BELT (O motor entrou em modo limitado, coloque o cinto).

### ⚠ AVISO

Não há luz ou mensagem indicadora para o cinto de segurança do passageiro. O piloto é responsável pela segurança do passageiro e deve certificar-se de que o passageiro afivelou seu cinto de segurança.

## CINTOS DE SEGURANÇA DE 3 PONTOS

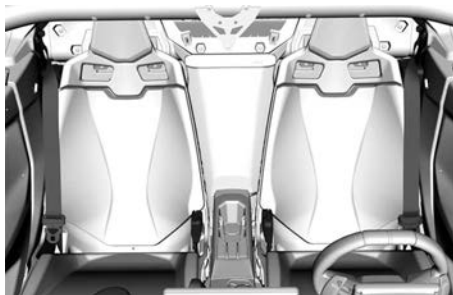

### ⚠ AVISO

Use o cinto de segurança corretamente. Certifique-se de que fique firmemente preso e apertado contra o corpo. Certifique-se de que não esteja torcido ou com defeito.

O cinto de segurança é dotado de uma aba de semi-travamento.

Este dispositivo trava o cinto de segurança na posição ajustada.



### TÍPICO - POSIÇÃO TRAVADA

#### 1. Aba de semitravamento

Para afivelar o cinto de segurança, insira a trava na fivela e puxe o cinto para garantir que está corretamente preso.

Encaixe o cinto de segurança contra o seu corpo puxando o cinto do ombro para cima.



### TÍPICO

Para soltar o cinto de segurança, aperte o botão vermelho na fivela.

## ASSENTOS

### AJUSTE DA POSIÇÃO DO ASSENTO

Os assentos podem ser ajustados para a frente ou para trás.

#### **⚠ AVISO**

**Nunca ajuste a posição do assento com o veículo em movimento.**

1. Deslize a alavanca de ajuste para o lado direito.

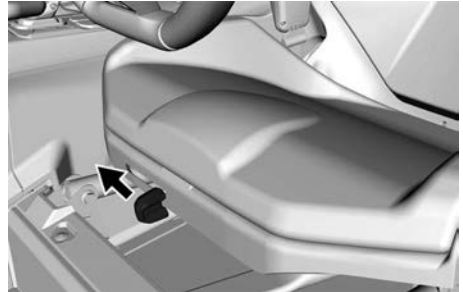

2. Mova o assento para a posição desejada e depois solte a alavanca.
3. Tente mover o assento para a frente e para trás para garantir que ele está corretamente travado no lugar.

### Remoção e Instalação da almofada do assento

1. Puxe para cima a parte traseira da almofada; depois, libere a almofada da estrutura do assento puxando-a para fora em direção à traseira.

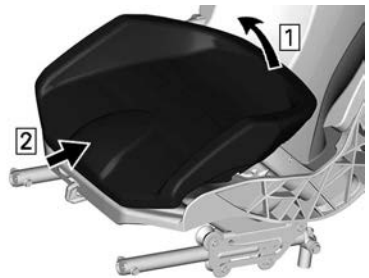

2. Para instalação, inverta o procedimento de remoção.

### REMOÇÃO E INSTALAÇÃO DE UM ASSENTO

1. Remova a almofada do assento.
2. Remova todos os quatro pontos de fixação.

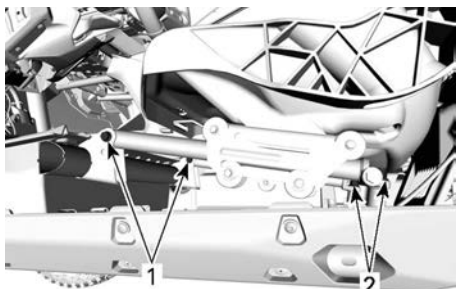

### PONTOS DE FIXAÇÃO DO ASSENTO

1. Pontos de fixação dianteiros
2. Pontos de fixação traseiros
3. Solte os retratores e os pontos de fixação do cinto de segurança do chassi.

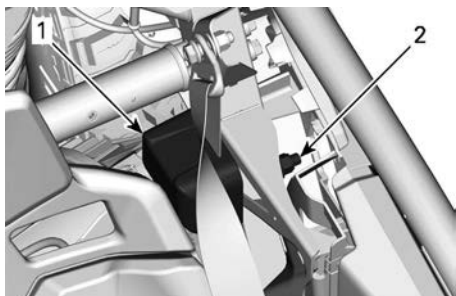

### RETRATOR DO CINCO DE SEGURANÇA - TÍPICO

1. Retrator
2. Ponto de fixação
4. Descarte todas as porcas de parada elástica.
5. Remova o assento do veículo.
6. Antes de reinstalar o assento, selecione o ajuste de altura desejado.

A altura traseira é determinada pela presença ou ausência da luva.

- Instale a luva para a altura máxima.
- Remova a luva para colocar o assento em sua menor altura.

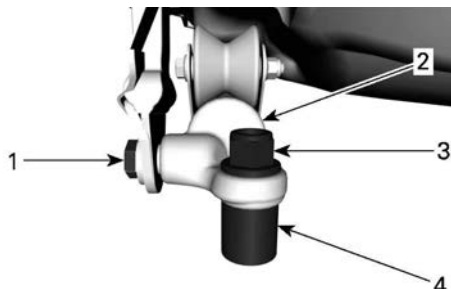

### PONTO DE FIXAÇÃO TRASEIRO - TÍPICO

1. Parafuso do cinto de segurança
2. Esteira
3. Porca elástica
4. Luva

A altura dianteira é determinada pela posição dos trilhos do assento em seus suportes.

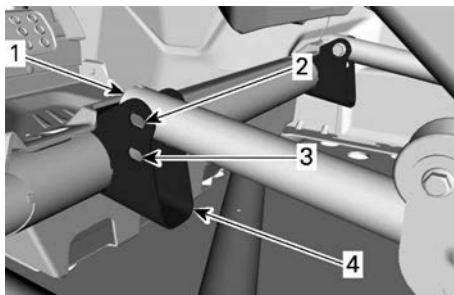

1. Trilho do assento
2. Orifício da posição superior
3. Orifício da posição inferior
4. Suporte do assento
7. O procedimento de instalação é o contrário do procedimento de remoção. No entanto, preste atenção ao seguinte.

### ⚠ AVISO

**Use porcas novas ao instalar os pontos de fixação do assento.**

Torque de aperto	
Ponto de fixação traseiro	64,5 ± 6,5 Nm (48 ± 5 lbf•pés)
Ponto de fixação dianteiro	24,5 ± 3,5 Nm (18 ± 3 lbf•pés)
Retrator e pontos de fixação do cinto de segurança	64,5 ± 6,5 Nm (48 ± 5 lbf•pés)

## TAMPA DO RESERVATÓRIO DE COMBUSTÍVEL

A tampa do reservatório de combustível está localizada na dianteira, do lado direito do veículo.

Para acessá-la, abra a cobertura da tampa do reservatório de combustível.

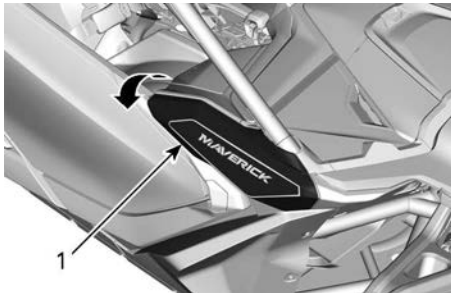

1. Cobertura da tampa do reservatório de combustível

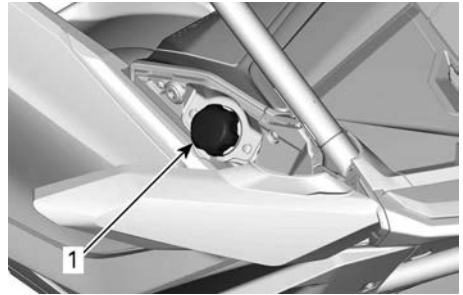

1. Tampa do tanque de combustível

Consulte *Combustível* para obter informações sobre os procedimentos de abastecimento e requisitos de combustível.

## BAGAGEIRO

O bagageiro é conveniente para transportar equipamentos e várias outras cargas.

### ⚠ AVISO

- Nunca transporte um passageiro em um rack para carga.
- A carga nunca deve interferir com a linha de visão do piloto ou afetar sua capacidade de virar o veículo adequadamente.
- Não sobrecarregue o veículo.
- Sempre garanta que toda a carga esteja corretamente presa e não se prolongue além do bagageiro.
- Nunca transporte embalagens de gasolina ou quaisquer líquidos perigosos no bagageiro.



Sempre consulte a *Etiqueta de capacidade de carga do veículo* e a *Etiqueta de aviso sobre carga* para obter a capacidade de carga e informações sobre carga.

### GANCHOS DE AMARRAÇÃO

Para ajudar a fixar a carga dentro do compartimento de carga, quatro ganchos de amarração foram instalados dentro da área do compartimento de carga.

Além disso, quatro conexões LinQ™ foram incluídas para prender quaisquer acessórios LinQ da BRP. Eles podem ser instalados em várias configurações, dependendo do acessório que é usado.

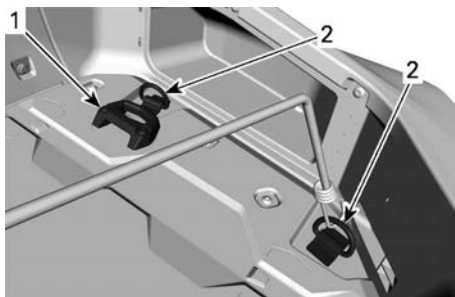

**COMPARTIMENTO DE CARGA – LADO DIREITO (TÍPICO)**

1. Fixação LinQ
2. Gancho de amarração

## PONTOS DE RECUPERAÇÃO

O veículo está equipado com um gancho de recuperação dianteiro e um ponto de recuperação traseiro.

Esses pontos de recuperação devem ser usados apenas para resgatar um veículo encalhado.

### AVISO

**Pontos de recuperação foram apenas projetados para recuperar um veículo encalhado. Eles não devem ser usados para transportar uma carga ou conectar uma polia ou outros dispositivos mecânicos que possam sobrecarregar o ponto de encaixe. Essa atitude pode causar danos ao chassi do veículo.**



**GANCHO DE RECUPERAÇÃO DIANTEIRO**

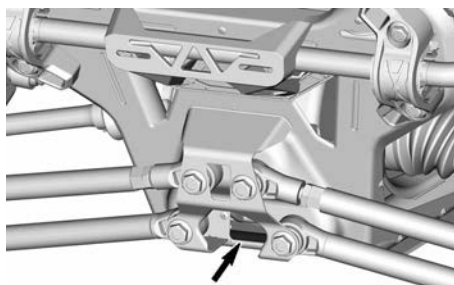

**PONTO DE RECUPERAÇÃO TRASEIRO**



## PORTA-COPOS

Três porta-copos estão disponíveis para sua conveniência.

### **OBSERVAÇÃO:**

Não use os porta-copos enquanto estiver dirigindo em condições difíceis.

Dois porta-copos estão localizados na parte traseira do console inferior.

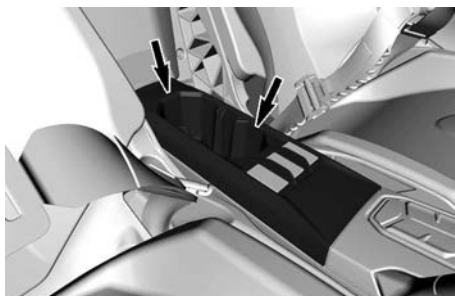

**PORTA-COPOS NO CONSOLE INFERIOR**

Um outro está localizado no assoalho, na frente do assento do passageiro.

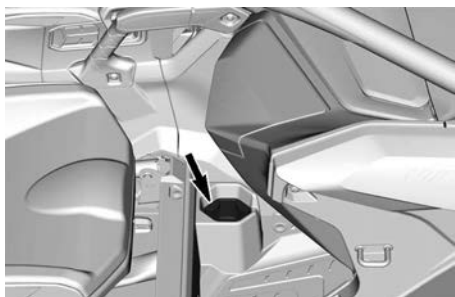

**PORTA-COPOS FRONTAL**

# DISPLAY DIGITAL DE 7,6 POL.

## Display multifuncional

### ⚠ AVISO

Não ajuste o display enquanto estiver pilotando, você poderia perder o controle.

## Display inferior

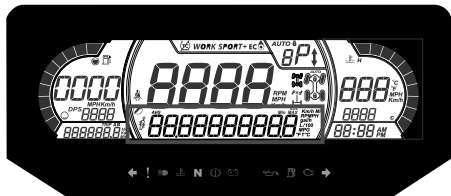

Pode exibir o seguinte:

- RPM
- Estatísticas de velocidade
- Temperatura do motor
- Tensão da bateria
- Configurações
- Mensagens
- Modo DPS ativo

O display ESTATÍSTICAS DE VELOCIDADE mostra a velocidade máxima e média. Mantenha o botão MENU ou OK pressionado por 1 segundo para restaurar.

## Display lateral esquerdo

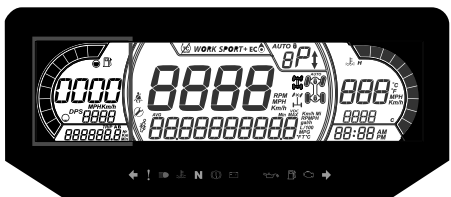

O display lateral esquerdo inclui:

- Indicador de nível de combustível
- Medidor de trajeto (A - B)
- Hodômetro
- Contador de horas do veículo
- Indicador DPS

## Display lateral direito

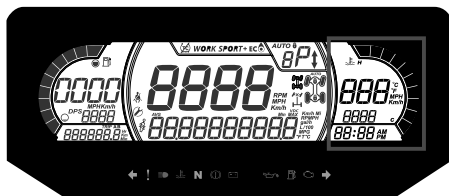

O display lateral direito inclui:

- Temperatura do motor
- Relógio
- Indicador de velocidade

O indicador de velocidade nesse display é ativado quando o display central mostra informações que não a velocidade. Do contrário, ficará em branco.

## Display central

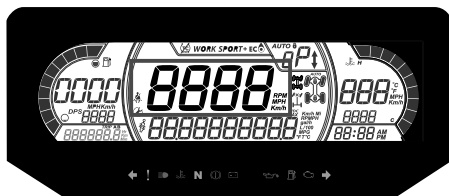

Pode exibir o seguinte:

- RPM
- Velocidade do veículo

## Display de Posição da Transmissão

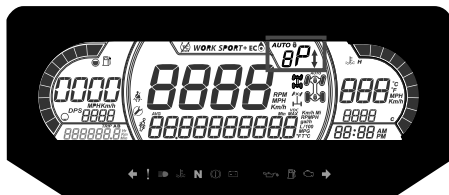

Este display mostra a posição das marchas da caixa de câmbio:

- AUTO (Automático)
- P (Estacionar)
- R (Marcha à ré)
- N (Neutro)
- H (Faixa alta)

- L (Faixa baixa)
- (Marcha inválida)
-  : Borboletas seletoras desativadas no modo AUTO.

### Display Modo do motor

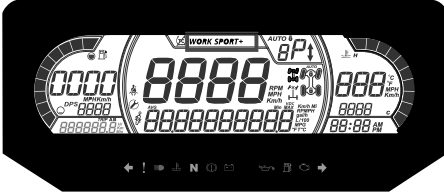

O display Modo do motor indica o modo de operação selecionado:

- NORMAL
- SPORT
- SPORT+

Uma mensagem do modo selecionado será exibida no display inferior em ativação e desativação conforme descrito a seguir:

Modo de condução	Mensagem durante ativação
Normal	MODO NORMAL
Esportivo	MODO ESPORTIVO
Sport+	MODO SPORT+

### Display direito médio



O display direito médio indica o modo selecionado da operação:

- 2X4
- 4X4
- Trava do diferencial dianteiro (Smart-Lok)

Ícone	Descrição
	ícone 2x4
	Ícone 4X4
	Trava do diferencial dianteiro

### Display esquerdo médio

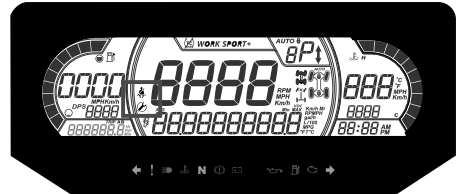



O display lateral esquerdo médio inclui:



- Lembrete do cinto de segurança
- Lembrete de manutenção

### Luzes indicadoras

#### Luzes de advertência e indicadores





Luzes de ADVERTÊNCIA e indicadores	
	LARANJA - Mau funcionamento no veículo
	AZUL - Farol alto
	VERMELHA - A temperatura do motor está muito alta.

Luzes de ADVERTÊNCIA e indicadores	
	VERDE - Neutro
	VERMELHO - A alavanca de trava do freio está engatada ou há um mau funcionamento do sistema de freios
	VERMELHA - A tensão da bateria está muito baixa ou há problema com o sistema elétrico
	VERMELHO - Pressão baixa do óleo do Normalmente LIGADO quando o motor estiver DESLIGADO.
	LARANJA - Baixo nível de combustível
	LARANJA <b>Acesa:</b> Mau funcionamento do sistema de controle de emissões do veículo <b>Piscando:</b> Problemas com o motor, o modo de retorno de emergência está ativado. Leve o veículo imediatamente para a assistência técnica.

### Ícones e indicadores

Ícones e indicadores	
<b>SPORT</b>	Indica que o modo ESPORTIVO está selecionado.
	Quando aceso, o cinto de segurança não afivelado, com o veículo imobilizado.

Ícones e indicadores	
	Piscando quando o veículo está em movimento.
	Quando acesa, indica que é necessário realizar uma manutenção.  Consulte uma concessionária Can-Am autorizada ou uma pessoa da sua escolha para a manutenção.
	Quando acesa, indica que as borboletas seletoras estão desativadas.  Pressione o botão M por mais de 5 segundos para reativar as borboletas seletoras.

### Configurações

#### SETUP

Usando o botão MENU no teclado, selecione **CONFIGURAÇÕES** e mantenha pressionado para acessar o menu de configuração.

Botão OK pode ser pressionado em vez de manter pressionado o botão MENU.

#### Redefinição de Manutenção

#### OBSERVAÇÃO:

Somente quando o ícone de manutenção é exibido.

Usando o botão MENU, selecione **RESTAURAR MANUT** e mantenha pressionado para restaurar a manutenção.

### **Códigos de falha**

Disponível somente quando pelo menos um código estiver ativado.

Usando o botão MENU, selecione **CÓDIGOS** e mantenha pressionado para ver ativos e códigos de falha ocorridos.

Códigos de falha circularão no Display Inferior.

### **Zerar estatísticas**

Usando o botão MENU, selecione **RESET STAT** (Zerar estatísticas) e mantenha pressionado para zerar.

### **Seleção de unidade**

Este painel multifuncional vem configurado de fábrica para unidades imperiais, mas é possível mudar para unidades métricas.

Usando o botão MENU, selecione **UNIDADES** e mantenha pressionado para alterar as unidades.

### **Velocidade/RPM**

O display de velocidade e RPM podem ser intercambiados.

Usando o botão MENU, selecione **VELOCIDADE/RPM** e mantenha o botão pressionado para inverter o display de velocidade e RPM.

### **Ajustando o relógio**

A ação a seguir deve ser executada com o uso do botão MENU.

1. Selecione **RELÓGIO** e mantenha pressionado para alterar a hora.
2. Pressione o botão para selecionar o display do relógio.
3. Pressione e mantenha pressionado o botão por 1 segundo.

4. Pressione o botão para selecionar o sistema de 12 ou 24 horas.
5. Pressione e mantenha pressionado o botão ou o botão OK para confirmar a seleção.
6. Pressione o botão para alterar as horas (as horas piscam).
7. Pressione e mantenha pressionado o botão ou botão OK para confirmar a seleção de hora
8. Pressione o botão para trocar para minutos (os minutos piscam).
9. Pressione e mantenha pressionado o botão para confirmar a seleção de minutos.

### **Configuração de brilho**

O brilho do display de LCD pode ser ajustado.

Usando o botão MENU, selecione **BRILHO** e mantenha pressionado o botão MENU para alterar a configuração do brilho.

Usando o botão MENU, ajuste o brilho e então pressione e mantenha pressionado o botão MENU para confirmar a seleção.

### **Definindo o idioma**

O idioma de exibição do painel pode ser alterado.

Consulte uma concessionária autorizada Can-Am Off-road sobre a disponibilidade de idiomas e para ajustar o manômetro com a sua preferência.

### **Modos de DPS**

O display inferior pode exibir qual modo DPS está ativo. Consulte *Ajustar a sua viagem*.

# AJUSTES PARA O PERCURSO

## Modo do motor

Use este botão  no teclado para selecionar os modos do motor.

A configuração NORMAL reduz o consumo de combustível e o conforto, limitando a resposta do acelerador e selecionando uma marcha mais alta para manter uma configuração de cruzeiro opcional. O uso do modo NORMAL também pode ser usado em trilhas acidentadas para fornecer condições de passeio mais suaves.

O modo ESPORTIVO proporciona uma resposta mais incisiva do acelerador.

O modo SPORT + proporciona uma resposta mais incisiva do acelerador sem turbo lag e mantém uma velocidade turbo mais alta com baixa carga do motor para obter uma resposta dinâmica ideal.

### OBSERVAÇÃO:

O comportamento da transmissão também é impactado pelo modo do motor. Os modos SPORT e SPORT+ mudarão em RPM mais alto, reduzirão a marcha antes e manterão uma marcha mais lenta para otimizar a aceleração e a resposta.

Para alterar entre os modos do motor, pressione o botão MODO DO MOTOR no teclado para percorrer os modos disponíveis.

MODO	Configuração
Nor mal	Ponto de marcha lenta Velocidade de marcha lenta próxima a 1.500 RPM Usar para uma condução suave

Esporti vo	Ponto de marcha mais alta que o modo Normal Velocidade de marcha lenta próxima a 1.800 RPM Usar para uma condução mais esportiva
Sport+	Ponto de marcha mais alta sem atraso de impulso Velocidade de marcha lenta próxima a 2.500 RPM Usar para uma condução extrema

## Modo 4 RODAS

Use este botão  no teclado para configurar os modos do diferencial.

O primeiro pressionamento mostrará o estado atual de 4WD.

O segundo pressionamento alterará o modo 4WD para o próximo modo.

O modo 4WD será engatado mecanicamente somente quando o motor estiver funcionando e puder ser ativado em movimento.

Para engatar 4WD com o motor desligado, aplique aceleração total e ouça para confirmar o engate do solenoide de 4WD.

### 4WD Trail

Este modo somente pode ser usado durante toda condução normal.

O diferencial dianteiro vai sincronizar automaticamente as rodas dianteiras conforme necessário.

### 4WD Trail Active

Este modo é usado para aumentar a tração no conjunto da transmissão dianteiro.

Isso irá otimizar a tração ao sair de um canto e/ou em aceleração intensa

através da detecção do torque de motor solicitado pelo motorista.

Ao usar este modo, é necessário ajustar o seu estilo de condução, já que conjunto de acionamento irá puxar mais do que o normal.

## Trava do diferencial dianteiro 4WD

Esse modo trava o diferencial dianteiro.

O diferencial dianteiro é mantido travado até que o botão seja pressionado novamente para destravar.

Ao usar este modo, é necessário ajustar o seu estilo de condução, já que conjunto de acionamento irá puxar mais do que o normal.

### AVISO

A opção totalmente travada do diferencial dianteiro reduz a capacidade de manobra do veículo em certas condições.

## Função DPS

A Dinâmica Assistida (DPS) de modo triplo de Modo Triplo oferece assistência fácil ao esterçamento para o piloto. O nível de assistência se adapta automaticamente à velocidade do veículo e à demanda do piloto para proporcionar o máximo de força de direção a uma velocidade menor, onde a demanda normalmente é maior. À medida que a velocidade aumenta, o nível de assistência é progressivamente reduzido para dar ao piloto a máxima percepção de precisão e direção.

É possível selecionar entre três modos de assistência: Mínimo, Médio e Máximo. Esses modos são utilizados para definir o nível de assistência que corresponde às preferências de cada piloto. Cada modo continuará a se adaptar automaticamente, de forma

que não precisará ser trocado durante a pilotagem.

Os modos DPS a seguir são predefinidos no veículo.

MODO DPS	
DPS MÁX.	Auxílio máximo da direção
DPS MÉD.	Auxílio médio da direção
DPS MÍN.	Auxílio mínimo da direção

Para visualizar o modo DPS ativo, faça o seguinte:

1. Pressione e solte o botão **DPS**  no teclado.
2. Verifique o painel multifuncional para confirmar o modo DPS ativo.



### DISPLAY DIGITAL DE 7,6

Para mudar o modo DPS, faça o seguinte:

3. Pressione e solte o botão **DPS** no teclado.
4. Verifique o painel multifuncional para confirmar o modo DPS ativo.
5. Pressione e segure o botão **DPS** por 2 segundos para avançar para a próxima configuração.
6. Solte o botão **DPS**.
7. Repita até obter a configuração desejada.

### OBSERVAÇÃO:

O ajuste da DPS não será possível se a caixa de câmbio estiver em **MAR-CHA À RÉ**.

## Diretrizes para ajuste da suspensão

A dirigibilidade e o conforto do veículo dependem dos ajustes da suspensão.

### ⚠ AVISO

O ajuste da suspensão pode afetar a dirigibilidade do veículo. Tome sempre algum tempo para se familiarizar com o comportamento do veículo após fazer qualquer ajuste da suspensão.

A escolha dos ajustes da suspensão variam de acordo com a carga do veículo, com as preferências pessoais, com a velocidade e com as condições do terreno.

A melhor maneira de ajustar a suspensão é partir dos ajustes de fábrica e então personalizar o ajuste, um de cada vez.

Os ajustes dianteiros e traseiros são interdependentes. Pode ser necessário reajustar os amortecedores traseiros depois de ajustar os amortecedores dianteiros, por exemplo.

Teste o veículo nas mesmas condições: trilha, velocidade, carga etc. Mude um ajuste e teste novamente. Prossiga metodicamente até ficar satisfeito.

Veja a seguir as diretrizes para fazer o ajuste fino da suspensão.

## LOCAL DE AJUSTE DO AMORTECEDOR

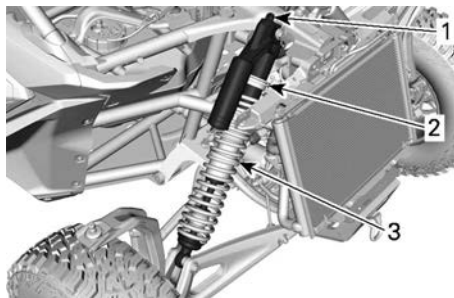

### TÍPICO - SUSPENSÃO DIANTEIRA

1. Amortecimento da compressão
2. Pré-carga
3. Anel transversal da mola

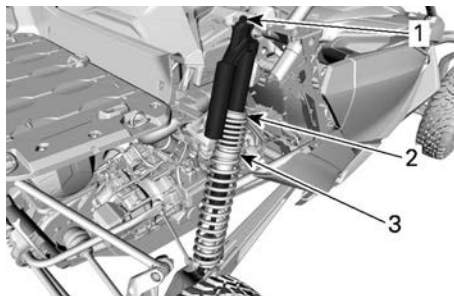

### TÍPICO - SUSPENSÃO TRASEIRA

1. Amortecimento da compressão
2. Pré-carga
3. Anel transversal da mola

## Configurações de fábrica da suspensão

Para os procedimentos de ajuste, consulte *Ajustes da suspensão*.

## Configurações de fábrica da suspensão dianteira

Pré-carga da mola

44,1 mm  
(1,74 pol.)



Posição do anel de cruzamento
99,1 mm (3,9 pol.)

Amortecimento da compressão
Posição 2

## Configurações de fábrica da suspensão traseira

Pré-carga da mola
283,9 mm (11,18 pol.)

Posição do anel de cruzamento
55,9 mm (2,2 pol.)

Amortecimento da compressão
Posição 2

## Ajustes da suspensão

### Ajuste de pré-carga da mola

Encurte a mola para obter uma suspensão mais firme em condições de dirigibilidade mais difíceis ou quando transportar uma carga.

Aumente a mola para obter uma suspensão mais suave e em condições de dirigibilidade suave.

<b>⚠ AVISO</b>
<p>O ajuste do amortecedor esquerdo e direito na suspensão dianteira ou traseira deve sempre ser feito para a mesma posição. Nunca ajuste somente um amortecedor. Um ajuste desigual pode provocar baixa dirigibilidade e perda de estabilidade, o que poderia levar a um acidente.</p>

Levante o veículo. O comprimento da mola deve ser medido sem carga nas rodas.

O comprimento da mola deve ser o mesmo em ambos os lados.

Ajuste soltando o anel de travamento e girando o anel do ajustador adequadamente. Use a ferramenta do kit de ferramentas do veículo.

### OBSERVAÇÃO:

As configurações de fábrica são adequadas para quase todas as condições. Leve em consideração que um aumento da altura em relação ao solo pode afetar a dirigibilidade do veículo.

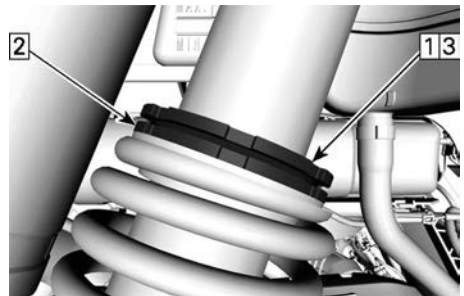

### TÍPICO

1. Desaperte o anel superior de trava
2. Gire o anel de ajuste como desejado
3. Aperte o anel superior de trava

### Ajuste do anel transversal da mola

O ponto de cruzamento da compressão de dupla proporção pode ser modificado ajustando-se a posição dos

anéis de cruzamento. Visite uma concessionária autorizada Can-Am.

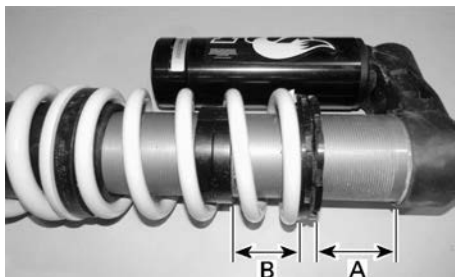

**TÍPICO - AJUSTE DE CRUZAMENTO - AMORTECEDOR TRASEIRO**

A. Pré-carga da mola

B. Posição do anel de cruzamento

### Ajuste do amortecimento da compressão

O amortecimento por compressão controla como o amortecedor reage quando se pilota.

Posição	Configuração	Resultado em grandes impactos
1	Macio	Amortecimento por compressão mais suave
2	Médio (de fábrica)	Amortecimento por compressão médio
3	Duro	Amortecimento por compressão mais firme

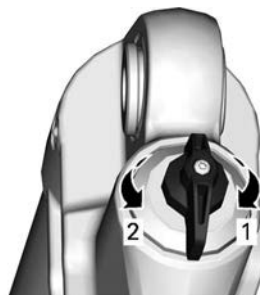

### AMORTECIMENTO DA COMPRESSÃO

1. **Aumenta** o amortecimento (mais rígido)
2. **Diminui** o amortecimento (mais suave)

Gire o ajustador no sentido horário para **aumentar** a ação do amortecimento (mais rígido).

Gire o ajustador no sentido anti-horário para **diminuir** a ação do amortecimento (mais suave).

Ação	Resultado
Força de amortecimento por compressão aumentada	Amortecimento por compressão mais firme
Força de amortecimento por compressão diminuída	Amortecimento por compressão mais suave

### ⚠ AVISO

**Certifique-se que a configuração do amortecimento por compressão é a mesma em ambos os lados.**

# COMBUSTÍVEL

## ESPECIFICAÇÕES DO COMBUSTÍVEL

### AVISO

Use sempre gasolina nova. A gasolina oxidada; o resultado é perda de octana, compostos voláteis e a produção de depósitos de goma e verniz que podem danificar o sistema de combustível.

A mistura de álcool combustível varia em países e regiões diferentes. Seu veículo foi projetado para trabalhar com os combustíveis especificados; no entanto, esteja atento para o seguinte:

- O uso de combustível com álcool acima das especificações regulamentadas pelo governo não é recomendado e pode resultar nos seguintes problemas nos componentes do sistema de combustível:
  - Problemas de partida e de operação.
  - Deterioração das partes de borracha ou plástico.
  - Corrosão das partes de metal.
  - Dano às partes internas do motor.
- Inspeccione frequentemente para ver se há presença de vazamentos de combustível ou outras anormalidades no sistema de combustível se suspeitar que a presença de álcool na gasolina está excedendo as regulamentações governamentais atuais.
- Combustíveis misturados com álcool atraem e detêm umidade, o que pode levar à separação das fases do combustível e pode resultar em problemas no desempenho do motor ou mesmo danos ao motor.

### Combustível recomendado

Use gasolina premium sem chumbo com octanagem AKI (R+M)/2 de 91, ou octanagem RON de 95.

Utilize gasolina sem chumbo contendo, NO MÁXIMO, 10% de etanol.

E10

### AVISO

Nunca experimente com outros combustíveis. Podem ocorrer danos ao motor ou ao sistema de combustível com a utilização de combustível inadequado.

### AVISO

NÃO use combustível de bombas de combustível denominadas E85.

O uso de combustível etiquetado com E15 é proibido pelas regulamentações da EPA dos EUA.

## PROCEDIMENTO DE ABASTECIMENTO DE COMBUSTÍVEL DO VEÍCULO

### ⚠ AVISO

- Combustível é inflamável e explosivo sob certas condições.
- Nunca use uma chama para verificar o nível de combustível.
- Nunca fume ou permita chamas ou faíscas nas proximidades.
- Trabalhe sempre em área bem ventilada.
- O veículo precisa estar em uma superfície plana para o abastecimento de combustível.

1. Coloque o veículo em uma superfície nivelada.
2. Desligue o motor.

**⚠ AVISO**

**Desligar sempre o motor antes de reabastecer.**

3. O motorista e o passageiro devem sair do veículo.

**⚠ AVISO**

**Não permita que ninguém permaneça no veículo ao abastecer. Se houver fogo ou explosão durante o abastecimento de combustível, talvez alguém que esteja no veículo não consiga deixar a área rapidamente.**

4. Abra a cobertura da tampa do reservatório de combustível.

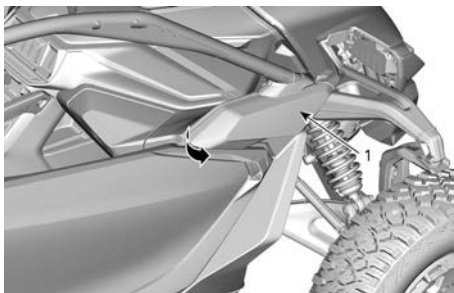

1. Cobertura da tampa do reservatório de combustível

5. Desenrosque lentamente a tampa do reservatório de combustível no sentido anti-horário para removê-la.

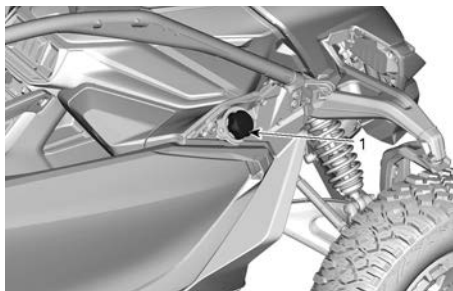

1. Tampa do tanque de combustível

**⚠ AVISO**

**Se for percebida uma diferença de pressão (apito ao soltar a tampa do tanque de combustível), inspecione o veículo e/ou repare-o antes de utilizá-lo novamente.**

6. Insira o bico no bocal de enchimento.
7. Despeje o combustível vagarosamente para que o ar saia do tanque, evitando o refluxo do combustível. Tome cuidado para não derramar combustível.
8. Pare de abastecer quando o combustível atingir o fundo do bocal de enchimento. **Não complete além da capacidade.**

**⚠ AVISO**

**Nunca encha o tanque de combustível até a boca se for levar o veículo para uma área quente. Com o aumento da temperatura, o combustível expande e pode transbordar.**

9. Enrosque totalmente a tampa do reservatório de combustível no sentido horário até ouvir um clique.

**⚠ AVISO**

**Limpe sempre o combustível derramado do veículo.**

---

# PERÍODO DE AMACIAMENTO

## Operação durante o amaciamento

O veículo requer um período de amaciamento de 10 horas operacionais ou 300 km (200 mi).

### **Motor**

Durante o período de amaciamento:

- Evite acelerar ao máximo.
- Evite pressionar o pedal do acelerador mais do que 3/4 do curso.
- Evite aceleração contínua.
- Evite altas velocidades prolongadas.
- Evite superaquecimento do motor.

Entretanto, acelerações breves e variações de velocidade contribuem para um bom amaciamento.

### **Freios**

 <b>AVISO</b>
<p>Os freios novos não operam na eficiência máxima até terem concluído seu amaciamento. O desempenho da frenagem pode estar reduzido, por isso tome cuidado extra.</p> <p>Aplique força moderada na frenagem para os primeiros 40 a 50 eventos de frenagem.</p>

# PROCEDIMENTOS BÁSICOS

Ao ler este Manual do proprietário, lembre-se de que:



## ADVERTÊNCIA

Indica uma situação de risco que, se não for evitada, pode resultar em morte ou ferimentos graves.

## DANDO PARTIDA NO MOTOR

### AVISO

Após ligar o veículo, se o motor não estiver à temperatura de funcionamento, ele poderá mover-se ligeiramente, caso a posição D ou R esteja selecionada.

Para evitar o movimento autônomo do veículo, sempre coloque na posição ESTACIONAMENTO antes de sair do veículo quando o motor estiver funcionando.

1. Instale a chave D.E.S.S. no polo de D.E.S.S.
2. Pressione o pedal do freio.
3. Mantenha o botão de partida do motor pressionado até que o motor pegue.

### OBSERVAÇÃO:

Não pressione o pedal do acelerador. Se o pedal do acelerador for pressionado pelo menos 20%, o motor não pegará.

4. Solte o botão de partida do motor imediatamente quando o motor pegar.

### AVISO

Se o motor não pegar após alguns segundos, não mantenha o botão de partida do motor pressionado por mais de dez segundos. Consulte a seção *Solução de problemas*.

5. Aguarde cerca de 10 segundos para deixar o óleo do motor fluir

pelo motor e o turbo antes de pilotar.

## ATIVAÇÃO DO SISTEMA ELÉTRICO

1. Pressione e solte o botão de PARTIDA por menos de meio segundo e o sistema elétrico LIGARÁ:
  - Durante 20 segundos, **sem** energizar nenhum equipamento, se a chave D.E.S.S. **NÃO** estiver instalada no polo de D.E.S.S.
  - Durante 10 minutos, energizando o equipamento, se a chave D.E.S.S. estiver instalada no borne D.E.S.S. O sistema elétrico será desligado após 20 segundos se a chave D.E.S.S. for removida.

### AVISO

Ativar o sistema elétrico repetidamente ou utilizar equipamento elétrico descarregará a bateria e pode não ser possível ligar o motor.

## OPERAÇÃO DA ALAVANCA DE CÂMBIO

1. Aplique os freios (o veículo deve ser completamente parado).
2. Puxe o câmbio para trás para selecionar a posição D (Drive) ou empurre o câmbio para frente para selecionar a posição R (marcha à ré).
3. Solte os freios.

**AVISO**

**Ao mudar de marcha, sempre pare completamente o veículo e freie antes de mover a alavanca de câmbio. Sem esses cuidados, a caixa de câmbio pode danificar-se.**

**SELEÇÃO DA FAIXA CORRETA (BAIXA OU ALTA)****Faixa Alta**

Alta é a faixa de condução padrão.

**Faixa baixa**

A marcha lenta deve ser usada sempre que:

- Puxar ou recuperar
- Empurrar
- Transportar uma carga
- Nas aplicações 4x4
- Buracos de lama
- Buracos de água
- Cruzamento de obstáculos
- Subida no reboque
- Subida

**PARANDO O MOTOR E ESTACIONANDO O VEÍCULO****⚠ AVISO**

**Evite parar em declives, pois o veículo poderá se deslocar.**

**⚠ AVISO**

**Para impedir que o veículo se mova, sempre coloque o veículo na posição de ESTACIONAMENTO quando parar ou estacionar.**

**⚠ AVISO**

**Evite estacionar em lugares onde as partes quentes possam iniciar um incêndio.**

1. Quando parado ou estacionado sempre coloque o veículo em ESTACIONAMENTO.

Isso é especialmente importante ao estacionar o veículo em uma rampa. Em inclinações muito acentuadas ou se o veículo estiver transportando uma carga, calce as rodas com pedras ou tijolos.

2. Escolha o terreno mais nivelado possível para estacionar.
3. Solte o pedal do acelerador e use os freios para parar totalmente o veículo.
4. Pressione o botão ESTACIONAMENTO.
5. Acione o botão Partida/Parada para desligar o motor.
6. Remova a chave D.E.S.S. do seu polo.
7. Bloqueie as rodas usando pedras ou tijolos, se você precisar estacionar em uma inclinação íngreme ou se o veículo estiver transportando carga.
8. Antes de desligar o motor e estacionar o veículo depois de um percurso mais intenso, deixe o veículo na marcha lenta por cerca de 1 a 2 minutos para que o sistema do turbo esfrie.

# PROCEDIMENTOS ESPECIAIS

## PONTO MORTO PERMANENTE ou ATIVAÇÃO MECÂNICA DO PONTO MORTO

O ponto morto PERMANENTE e o ponto morto MECÂNICO são diferentes do ponto morto NORMAL (botão N).

### Ponto morto NORMAL:

Essa função é selecionada pressionando o botão “N”.

O veículo vai para a posição ESTACIONAMENTO quando o motor é desligado.

O ícone **N** aparece no display digital quando a transmissão está em ponto morto.

### Ponto morto PERMANENTE:

Esse ponto morto é selecionado pressionando por pelo menos 5 segundos o botão “N” ao lado da caixa de câmbio.

A mensagem “Ponto morto Permanente” será exibido no display digital.

O veículo fica em ponto morto depois que o motor é desligado.

O ponto morto permanente deve ser usado para rebocar o veículo.

### Ponto morto MECÂNICO:

Esse ponto morto é acionado manualmente usando o procedimento a seguir.

O ponto morto mecânico deve ser usado quando a bateria é descarregada sem a possibilidade de ativar o sistema elétrico por meio de uma partida auxiliar ou instalando um carregador de bateria (consulte *Bateria descarregada*), ou quando ocorre um problema com o atuador de transmissão.

### **Ativação do ponto morto Permanente**

1. Pressione e segure o botão PONTO MORTO por pelo menos 5 segundos.



2. A mensagem “Ponto morto Permanente” será exibido no display digital.
3. DESLIGUE o motor.

### Ativação do ponto morto mecânico

1. Selecione um terreno o mais plano possível próximo do veículo.
2. Peça a alguém para pressionar e segurar o pedal do freio durante o procedimento inteiro.

Se não for possível, bloqueie as rodas para evitar qualquer movimento inesperado do veículo usando pedras, pedaços de madeira ou outros objetos adequados.

3. Remova o conector do atuador da transmissão.

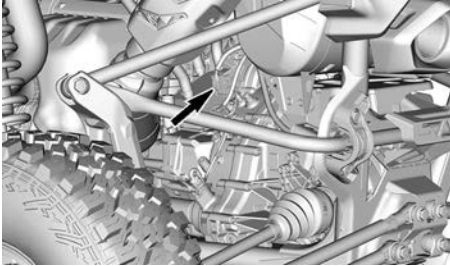

4. Remova os dois parafusos que prendem o atuador da transmissão.

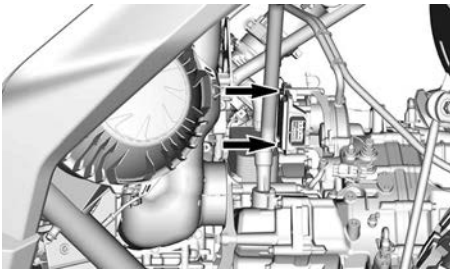

5. Remova o atuador da transmissão.

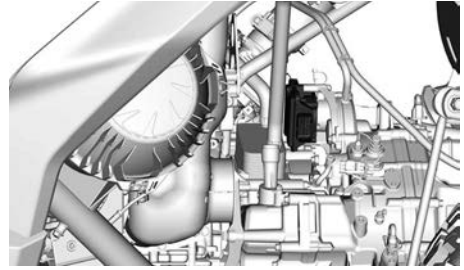

6. Insira a ferramenta de ativação de ponto morto (localizada no porta-luvas) em vez do atuador da transmissão.

**Ferramenta de rotação do tambor da transmissão**

(P/N 529000158)



7. Gire a ferramenta para a esquerda do veículo até que ela pare.

### AVISO

**Certifique-se de seguir as instruções contidas na ferramenta.**

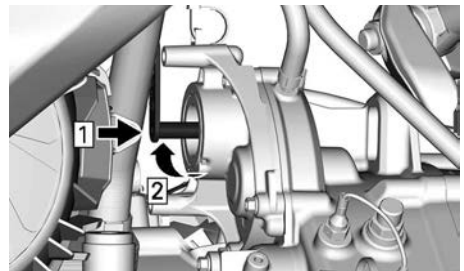

8. Comece a girar para o outro lado por aproximadamente sete voltas e um quarto.

Preste atenção durante esse passo, pois um leve “clique” soará ao atingir a posição de ponto morto.

9. Afaste-se do veículo e verifique se ele pode se movimentar soltando o freio ou tentando balançar o veículo.

Se sim, continue o procedimento.

Se não, execute novamente o procedimento.

10. Remova a ferramenta de rotação do tambor da transmissão.
11. Reinstale-o e alinhe o orifício da alça da ferramenta com o orifício roscado do atuador superior.
12. Prenda a ferramenta no lugar usando um dos parafusos removidos anteriormente.
13. Visite uma concessionária autorizada Can-Am Off-road o mais rápido possível.

## MODO LIMP HOME

O modo Limp é ativado automaticamente para restringir a potência do motor, mas permite que você continue seu passeio em caso de mau funcionamento de componentes ou sob certas condições.

Em geral, esse modo ocorre por superaquecimento do motor, condições de baixo óleo do motor, baixa tensão da bateria ou outros defeitos elétricos ou do sensor.

Quando o modo Limp Home é ativado, o ícone “Verificar o motor”  é ativado e a mensagem “MODO LIMP HOME” é exibida no display digital.

Em MODO LIMP HOME, a rotação do motor é limitada e conseqüentemente a velocidade do veículo.

Caso o veículo entre no modo LIMP HOME, transporte o veículo até sua concessionária autorizada do Can-Am Off-Road o mais rápido possível.

Se você pilotar o veículo em MODO LIMP HOME, evite manobras bruscas e vá imediatamente à concessionária autorizada do Can-Am Off-Road mais próxima para manutenção do veículo, antes de voltar a pilotá-lo.

## BATERIA DESCARREGADA

Se a bateria ficar descarregada ou muito fraca para acionar o motor, é possível fazer uma partida auxiliar.

### AVISO

**Conecte os cabos auxiliares conforme especificado no procedimento de partida auxiliar.**

1. Estacione o veículo auxiliar próximo à frente de seu veículo.
2. Abra a tampa do compartimento de fusíveis frontal localizada no centro do painel.
3. Remova a tampa do polo positivo e limpe a corrosão dos polos da bateria antes de conectar os cabos auxiliares.

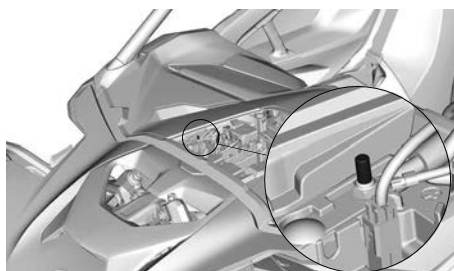

4. Comece conectando uma extremidade da ponta auxiliar VERMELHA no polo positivo (+) da bateria descarregada.
5. Em seguida, ligue a outra ponta do cabo auxiliar VERMELHO ao polo positivo (+) da bateria do outro veículo.
6. Conecte uma extremidade da ponta auxiliar PRETA ao polo negativo (-) da bateria descarregada.

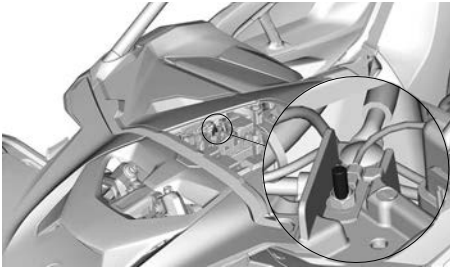

7. Conecte a outra extremidade da ponta auxiliar PRETA ao polo negativo (-) da bateria do outro veículo.
8. Ligue o veículo auxiliar e deixe-o funcionando em marcha lenta.
9. Ligue o veículo da maneira usual. Se o motor não der partida, aguarde alguns minutos antes de repetir a tentativa para proteger o motor de partida e a bateria auxiliar.

#### OBSERVAÇÃO:

Se ele ainda não funcionar, pode haver um problema com o sistema de ignição. Transporte o veículo (consulte *Transporte do veículo*) até uma concessionária Cam-Am Off-Road autorizada para que seja consertado.

10. Quando o veículo der partida, deixe os dois veículos funcionarem em marcha lenta por alguns minutos antes de desconectar os cabos auxiliares.
11. Remova os cabos auxiliares na ordem inversa da que foram conectados.

#### OBSERVAÇÃO:

Se o motor parar logo depois da partida ou quando os cabos auxiliares forem desligados, é possível que haja um problema no sistema de recarga da bateria. Transporte o veículo (consulte *Transporte do veículo*) até uma concessionária Cam-Am Off-Road autorizada para que seja consertado.

12. Carregue totalmente a bateria com um carregador de bateria (consulte *Procedimentos de manutenção*)

ou leve-a a um posto de manutenção qualificado para recarregá-la, assim que possível.

Após recarregar a bateria, mande revisar o veículo em uma concessionária autorizada do *Can-Am Off-Road*.

## VEÍCULO CAPOTADO

Manobras abruptas, curvas acentuadas, andar em declives ou acidentes podem fazer com que o veículo capote.

Se o veículo capotar, será necessário transportá-lo até uma concessionária autorizada Can-Am Off-Road assim que possível para a inspeção. **NUNCA LIGUE O MOTOR!**

Os pontos a serem verificados incluem, mas não se limitam a:

- Todos os níveis de fluidos
- A caixa de filtro de ar e o filtro de ar quanto a contaminação
- Cintos de segurança, inclusive re-tratores, fivelas e abas de semi-travamento
- Gaiola e seus pontos de fixação
- Sistema de direção
- Suspensão e seus pontos de fixação.

## VEÍCULO SUBMERGIDO

Se o veículo ficar submerso, será necessário transportá-lo até uma concessionária autorizada Can-Am Off-Road assim que possível.

### AVISO

**Nunca ligue o motor, porque a submersão do veículo pode provocar danos graves ao motor se o procedimento correto para partida não for seguido.**

## TRANSPORTE DO VEÍCULO

Ao entrar em contato com um serviço de reboque ou transporte, pergunte se eles possuem um reboque com carreta, rampa para embarque ou rampa elétrica para erguer o veículo com segurança e cintas para amarrar. Verifique se o veículo está sendo corretamente transportado conforme especificado nesta seção.

### AVISO

Não reboque este veículo sem engatar o ponto morto **PERMANENTE** ou o ponto morto **MECÂNICO**. O reboque pode danificar seriamente o sistema de transmissão do veículo.

### AVISO

Evite usar correntes para imobilizar o veículo — elas podem danificar a pintura ou os componentes de plástico.

### AVISO

Para evitar ferimentos graves ou morte, ou danos importantes aos componentes.

- Nunca use a corda/cabo do guincho para reter um veículo durante o reboque.
- Nunca pilote com a corda/cabo do guincho preso a uma carga ou a outro veículo.
- Use o guincho apenas para ajudar um veículo atolado (neve, lama, etc.).
- Sempre consulte as instruções do fabricante do guincho antes de puxar a carga.

### AVISO

Certifique-se de que todos os acessórios, cargas e objetos soltos estão devidamente presos ou remova-os para evitar quedas na estrada e criar perigo para os veículos que o seguem.

### AVISO

Sempre transporte o veículo voltado para frente para evitar danos ao para-brisa ou a outros componentes. As peças podem se desprender durante o transporte.

### AVISO

Antes de tentar montar o veículo em uma plataforma ou um trailer, certifique-se de respeitar as precauções de segurança a seguir.

<b>Medidas de Segurança</b>	
Transportar o equipamento	O item de transporte (plataforma, trailer ou caixa aberta) deve ter dimensões e capacidade adequadas para suportar e transportar com segurança o veículo.
Veículo de transporte	Não exceda a capacidade e as especificações de transporte do veículo. Assegure-se de que o trailer ou a plataforma esteja adequadamente preso ao engate do veículo de transporte.
Visibilidade	Assegure-se de que tenha uma boa visibilidade durante toda a manobra.
Terreno	O veículo de transporte e o trailer devem estar em uma superfície nivelada. Use calços de roda no trailer e no veículo de transporte para evitar qualquer movimento.
Rampas	Use rampas com capacidade apropriada e seguras para o trailer ou a plataforma. Evite rampas íngremes.
Expectadores	Sempre certifique-se de que não haja expectadores próximos ao veículo ou ao equipamento de reboque durante a subida.
Acessórios e carga	Certifique-se de que todos os acessórios, carga e objetos soltos dentro do veículo estão devidamente presos ou remova-os para evitar quedas na estrada e criar perigo para os veículos que o seguem.

## **Usar a força do veículo para subir no equipamento de reboque**

**Quando o veículo puder subir usando sua própria força, proceda da seguinte maneira:**

1. Use equipamentos de proteção.
2. Cinto de segurança afivelado
3. Use a faixa Baixa e o modo 4WD.
4. Quando dirigir, permaneça sentado o tempo todo.
5. Garanta o alinhamento adequado nos trilhos ou na plataforma.
6. Inicie a partir de uma distância suficiente do trailer para alinhar o veículo em uma linha reta com as rampas. Nunca tente virar quando estiver chegando mais perto da rampa. As rodas traseiras podem não ficar alinhadas quando você chegar na rampa e o veículo pode cair.
7. Suba lentamente as rodas dianteiras na rampa para verificar o alinhamento.
8. Recue o veículo, verifique se as rampas estão seguras e então prossiga com a velocidade adequada.
9. Conduza o veículo com cuidado para a plataforma ou o reboque. Use velocidade suficiente para subir sem girar ou acelerar abruptamente. Evite a aceleração

enquanto estiver nas rampas para evitar o movimento das rampas.

10. Se o trailer estiver inclinado para frente, basta deixar o veículo rolar sem aceleração.
11. Depois que o veículo estiver em cima, ative o Estacionamento e desligue o motor.

### AVISO

**Se o veículo não puder mover-se usando sua própria força, ou quando o esforço excessivo for um risco ou se qualquer condição de perigo impedir o uso de sua própria força, prossiga usando um guincho.**

## Usar um guincho para puxar o veículo até o equipamento de reboque

Quando o veículo não puder subir usando sua própria força, proceda da seguinte maneira:

### AVISO

**Tenha a ajuda de um assistente. Uma pessoa deve estar no veículo para ter acesso à direção, aos freios e ao interruptor do guincho, enquanto a outra pessoa controla o ambiente e a segurança da manobra.**

### AVISO

**Assegure-se de que o gancho do guincho esteja firmemente preso a um ponto de ancoragem adequado. Use cabos adequados.**

## OBSERVAÇÃO:

Se o veículo arrancar com segurança, deixe o motor em marcha lenta durante a tração do guincho para evitar a drenagem da bateria.

1. Escolha uma das seguintes opções:

1. Ligue o motor e selecione o Ponto morto (N).
2. Se o motor não ligar, use o ponto morto PERMANENTE.
3. Se não for possível ligar (ou alimentar) o sistema elétrico, ou se o atuador de transmissão estiver com defeito, use o ponto morto MECÂNICO.
2. Se o veículo for equipado com um guincho, use o guincho para rolar o veículo sobre a plataforma.
3. Se o veículo não for equipado com um guincho:
  1. Prenda uma a cinta no gancho de recuperação dianteiro.
  2. Prenda a cinta no cabo do guincho do equipamento de reboque.
  3. Carregue o veículo no equipamento de reboque.
4. Quando estiver carregado, engate o ESTACIONAMENTO e conecte o veículo firmemente.

## Prender o veículo para transporte

### AVISO

**Para evitar ferimentos graves ou morte, ou danos aos componentes importantes.**

- Nunca use a corda/cabo do guincho para reter um veículo durante o reboque.
- Nunca pilote com a corda/cabo do guincho preso a uma carga ou a outro veículo.
- Use o guincho apenas para ajudar um veículo atolado (neve, lama, etc.).
- Sempre consulte as instruções do fabricante do guincho antes de puxar a carga.

1. Assegure-se de que a posição ESTACIONAMENTO esteja selecionada (se possível).
2. Remova a chave D.E.S.S. do polo.

3. Prenda o veículo usando correias de pneus UTV de modo que a suspensão do veículo fique livre para se movimentar durante o transporte.

Se não for possível, prenda a traseira do veículo nas duas laterais usando uma cinta ao redor do braço limitador o mais próximo possível da roda.

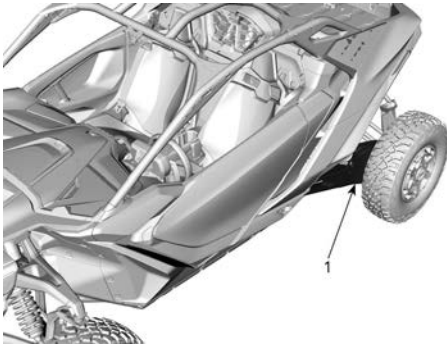

1. Braço Limitador

Prenda a frente do veículo em ambos os lados usando uma cinta passando pelo triângulo no braço da suspensão inferior, o mais próximo possível da roda.



4. Verifique se as rodas traseiras e dianteiras estão firmemente presas ao reboque.

## Retirada do veículo do reboque

### ⚠ AVISO

O veículo pode se mover durante o transporte. Assegure-se de que o veículo esteja adequadamente alinhado com as rampas antes de prosseguir.

### ⚠ AVISO

A visibilidade será bastante reduzida ao retornar do trailer. Tenha a ajuda de um assistente para garantir o alinhamento correto e o ambiente seguro.

# LEVANTAR E APOIAR O VEÍCULO

## Frente do veículo

1. Coloque o veículo em uma superfície plana e não escorregadia.
2. Bloqueie as rodas traseiras adequadamente para evitar quaisquer movimentos inesperados do veículo
3. Instale um macaco hidráulico embaixo da parte de trás da placa de proteção dianteira.

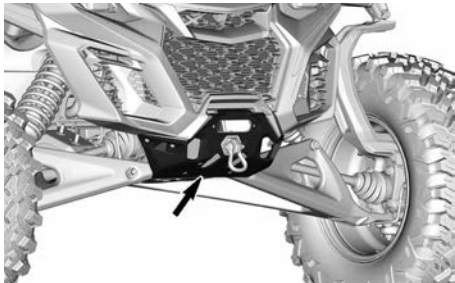

4. Levante a frente do veículo e instale um macaco em cada lado embaixo do chassi conforme mostrado abaixo.

### AVISO

**Certifique-se de alinhar o macaco com a estrutura tubular sob a placa de proteção.**

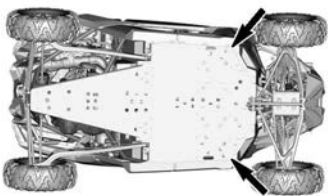

### POSIÇÕES DE APOIO DO MACACO - PARTE DIANTEIRA DO VEÍCULO

5. Abaix o macaco hidráulico e veja se o veículo está apoiado com segurança nos dois apoios do macaco.

## Parte traseira do veículo

1. Coloque o veículo em uma superfície plana e não escorregadia.

2. Bloqueie as rodas dianteiras adequadamente para evitar quaisquer movimentos inesperados do veículo
3. Instale um macaco hidráulico embaixo do veículo.

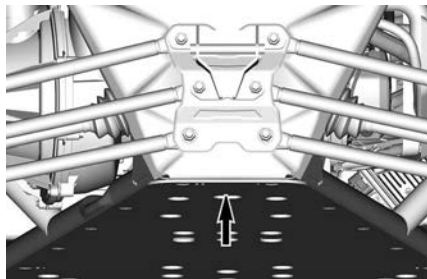

### PARTE TRASEIRA DO VEÍCULO

1. *Posição do macaco hidráulico*

4. Levante a parte traseira do veículo e instale um macaco em cada lado embaixo do chassi conforme mostrado abaixo.

### AVISO

**Certifique-se de alinhar o macaco com a estrutura tubular sob a placa de proteção.**

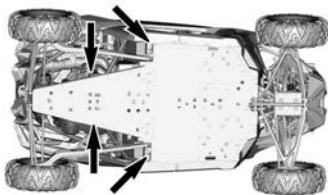

### POSIÇÕES DE APOIO DO MACACO - PARTE TRASEIRA DO VEÍCULO

5. Abaix o macaco hidráulico e veja se o veículo está apoiado com segurança nos dois apoios do macaco.



# MANUTENÇÃO

---

# PLANO DE MANUTENÇÃO

A manutenção é muito importante para manter seu veículo em condições de funcionamento seguras. O veículo deve sofrer reparos de acordo com o plano de manutenção.

A manutenção adequada é responsabilidade do proprietário. Uma solicitação de garantia poderá ser negada se, entre outros, o proprietário ou usuário provocou o problema devido ao uso inadequado ou manutenção inadequada.

Efetue verificações periódicas e siga o plano de manutenção. **O plano de manutenção não dispensa a inspeção de pré-partida.**

## AVISO

**A negligência em manter adequadamente o veículo de acordo com o plano e procedimentos de manutenção pode torná-lo inseguro para o uso.**

## Regulamento EPA - Veículos canadenses e norte-americanos

**Uma oficina de reparo ou uma pessoa que o proprietário escolher pode realizar a manutenção, substituir ou reparar os dispositivos e sistemas de controle de emissão.** Estas instruções não requerem componentes ou serviço da BRP ou de concessionárias Can-Am Off-Road autorizadas.

Embora uma concessionária Can-Am Off-Road autorizada tenha o conhecimento técnico aprofundado e as ferramentas para realizar a manutenção no seu veículo, a garantia relacionada às emissões não está condicionada ao uso de uma concessionária Can-Am Off-Road autorizada ou de qualquer outro estabelecimento com o qual a BRP tem um relacionamento comercial.

A manutenção adequada é responsabilidade do proprietário. Uma solicitação de garantia poderá ser negada se, entre outros, o proprietário ou usuário provocou o problema devido ao uso inadequado ou manutenção inadequada.

Para reclamações de garantia relacionada às emissões, a BRP está limitando o diagnóstico e o reparo de peças relacionadas às emissões às concessionárias autorizadas Can-Am Off-Road. Para mais informações, consulte a *Garantia relacionada às emissões da EPA dos EUA* contida na seção *Garantia*.

Você deve seguir as instruções quanto aos requisitos de combustível, na seção *Abastecimento de combustível* deste manual. Mesmo que esteja disponível gasolina contendo mais que dez por cento de etanol, o US EPA emitiu a proibição contra o uso de gasolina contendo mais de 10% de etanol neste veículo. O uso de gasolina contendo mais que 10% de etanol com esse motor pode prejudicar o sistema de controle de emissão.

## Orientação para manutenção do filtro de ar

A manutenção do filtro de ar deve ser ajustada de acordo com as condições de percurso.

A manutenção do filtro de ar deve ter maior frequência ao pilotar na neve, areia seca, barro, cascalho ou condições similares que apresentem elevado nível de poeira ou partículas.

Dirigir em um grupo nessas condições aumentará a frequência da manutenção do filtro de ar mais tarde.

### **OBSERVAÇÃO:**

Filtros auxiliares e pré-filtro estão disponíveis para tais condições. Entre em contato com uma concessionária Can-Am Off-Road autorizada para obter mais detalhes.

## **Uso de serviço severo**

Se o seu veículo for usado nas condições a seguir, consulte a seção *Serviço severo* do plano de manutenção.

- Pilotagem em dunas de areia.
- Dirigir em altas velocidades por um período prolongado de tempo.
- Transporte repetitivo de cargas com mais de 75% da capacidade máxima.
  - O aumento da carga de trabalho aplicada ao sistema de acionamento acelera os diferenciais, caixa de câmbio/transmissão e vida útil do óleo do motor. Isso reduz a longevidade do componente interno se não for substituído com mais frequência.

### **Condição de frio extremo**

Um motor que é operado frequentemente em ou abaixo da temperatura ambiente de  $-25^{\circ}\text{C}$  ( $-13^{\circ}\text{F}$ ) precisará de um aumento no plano de serviço e manutenção.

Qualquer motor de combustão operado a esta baixa temperatura ambiente irá coletar maior quantidade de condensação em toda partida/aquecimento.

Visto que o motor não alcança as temperaturas operacionais por longos períodos, o óleo começa a ser fortemente diluído em água e resíduos de gás (maior teor de água).

Um motor precisa alcançar a temperatura operacional para que possa evaporar a condensação do óleo.

Se o uso diário (ciclo de condução de trabalho ou lazer) for similar ao mencionado acima, a BRP recomenda fortemente trocar o óleo pelo menos uma vez ao mês.

Parâmetros de um aumento no plano de serviço e manutenção:

- O motor não atinge a temperatura operacional adequada durante o uso diário normal
- Múltiplas partidas e paradas sem atingir a temperatura operacional
- Curtos períodos de marcha lenta
- Ciclo de condução em baixas RPM em pequenas distâncias sem atingir a temperatura operacional.

### **OBSERVAÇÃO:**

A BRP recomenda fortemente a instalação de um bloco aquecedor para ajudar a aquecer os líquidos, isso também irá ajudar a estender a vida útil do óleo.

## Uso em locais com muita lama/água

Esse tipo de uso requer manutenção e inspeções mais frequentes para garantir que detritos não foram infiltrados nos componentes mecânicos.

Se você pilotar em lama ou água profunda, certifique-se de executar os itens da lista *Cuidados pós-operação para ambiente com muita lama/água* a seguir.

### **Cuidados pós-operação para ambiente com muita lama/água**

- Enxaguar o veículo e seus componentes com água doce.
- Inspeção e limpe o filtro de ar do motor e a caixa do filtro de ar do motor.
- Limpe os radiadores e o intercooler.
- Inspeção visualmente qualquer para ver se há acúmulo de água nas mangueiras de ventilação (tanque de combustível, caixa de câmbio, diferencial dianteiro e transmissão final traseira). Se houver água, leve o veículo à concessionária autorizada Can-Am Off-Road mais próxima para inspeção e conserto dos principais componentes relacionados às ventoinhas.
- Limpe os amortecedores dianteiros e traseiros para prevenir danos devido a poeira ou sujeira.
- Limpe os foles do eixo de transmissão e as forquilhas ou foles do eixo propulsor.

## Programa de manutenção

Certifique-se de realizar a manutenção adequada nos intervalos recomendados, como indicado nas tabelas.

Os intervalos do gráfico de manutenção baseiam-se em 3 fatores:

- Período do calendário
- Horas do veículo
- Leitura do hodômetro.

Considere o que ocorrer primeiro para determinar o limite de manutenção.

Os seus hábitos de pilotagem determinam os fatores aos quais você deve aderir. Por exemplo:

- Quem utiliza o veículo a cada dois finais de semana dirigindo em trilha com amigos, provavelmente vai seguir a **leitura do hodômetro** para determinar o intervalo de manutenção.
- Quem utiliza o veículo raramente durante o ano ou apenas em algumas ocasiões (caça, acampamento), provavelmente vai seguir o **Período do calendário** para determinar o intervalo de manutenção.
- Quem utiliza o veículo diariamente/semanalmente por períodos longos, como na agricultura/trabalho, provavelmente vai seguir as **horas do veículo** para determinar o intervalo de manutenção.

**IMPORTANTE:** As tabelas a seguir mostram a aplicação de manutenção apropriada para os 3 primeiros anos. Para os anos seguintes, repita o mesmo padrão como alternativa.

### Visão Geral da Manutenção Regular

Anos do calendário	Horas do veículo	Hodômetro	Trabalho regular
1	100	3.000 km (1.900 mi)	A
2	200	6.000 km (3.700 mi)	A + B
3	300	9.000 km (5.600 mi)	A

### Visão Geral da Manutenção em Trabalho Pesado e em Lama/Água

Anos do calendário	Horas do veículo	Hodômetro	Trabalho pesado e muita lama/água
0,5	50	1.500 km (900 mi)	A+
1	100	3.000 km (1.900 mi)	A+ / A
1,5	150	4.500 km (2.800 mi)	A+
2	200	6.000 km (3.700 mi)	A+ / A / B
2,5	250	7.500 km (4.700 mi)	A+
3	300	9.000 km (5.600 mi)	A+ / A

<b>TRABALHO REGULAR</b>	<b>A</b>	<b>B</b>
<b>A = Ajustar</b> <b>C = Limpar</b> <b>I = Inspeccionar</b> <b>L = Lubrificar</b> <b>R = Substituir</b> <b>T = Torque</b>	<b>Todos os anos</b> <b>ou</b> <b>100 horas</b> <b>ou</b> <b>3.000 km</b> <b>(1900 mi)</b>	<b>A cada 2 anos</b> <b>ou</b> <b>200 horas</b> <b>ou</b> <b>6.000 km</b> <b>(3700 mi)</b>
<b>Fornecimento de ar e combustível</b>		
Filtro de ar do motor	I, C, R	
Componentes e função de fornecimento de ar (caixa de ar, corpo do acelerador, dutos, braçadeiras)*	I, C	
Componentes e função do combustível (tampa do tanque de combustível, tanque de combustível, mangueiras, braçadeiras, vazamentos)*		I
Pressão da bomba de combustível		I
<b>Carroceria e chassi</b>		
Fixadores da gaiola	T	
Retratores dos cintos de segurança, fivelas e semitravamento	I, C	
<b>Motor e refrigeração</b>		
Óleo e filtro do motor	R	
Componentes de refrigeração do motor (gravidade específica do líquido de arrefecimento, nível do líquido de arrefecimento, condição das mangueiras, braçadeiras, vazamentos)*	I, C, A	
Líquido de arrefecimento	<b>R</b> A cada 5 anos ou 12.000 km (7.500 mi)	
Velas de ignição		<b>R</b> Somente por horas do veículo e odômetro, não por tempo do calendário
Radiadores	C	
Vedações e gaxetas do motor	I	
<b>Emissões e escapamento</b>		
Filtro do respirador de ventilação do tanque de combustível (exceto os modelos EVAP)	R	

<b>TRABALHO REGULAR</b>	<b>A</b>	<b>B</b>
<b>A = Ajustar</b> <b>C = Limpar</b> <b>I = Inspeccionar</b> <b>L = Lubrificar</b> <b>R = Substituir</b> <b>T = Torque</b>	<b>Todos os anos</b> <b>ou</b> <b>100 horas</b> <b>ou</b> <b>3.000 km</b> <b>(1900 mi)</b>	<b>A cada 2 anos</b> <b>ou</b> <b>200 horas</b> <b>ou</b> <b>6.000 km</b> <b>(3700 mi)</b>
Pré-filtro de ventilação do canister (modelos EVAP)		R
Componentes do escapamento (gaxetas, tubos, condição do silencioso, vazamentos)*	I	
Anéis das braçadeiras de escapamento		I
Supressor de faíscas do silencioso	C	
Detritos em torno do cano de escapamento e na área do silencioso	C	
<b>Freios</b>		
Componentes e função do freio (pastilhas de freio, discos de freio, pinças, linhas de freio, cilindro principal)*	I, C, L	
Fluido de freio	R A cada 2 anos	
<b>Transmissão</b>		
Óleo e filtro da caixa de câmbio	Substituir nos primeiros 3.000 km (1900 mi) e nos 6.000 km (3700 mi) e depois siga o programa normal	
Óleo e filtro da caixa de câmbio	I, A	R
Componentes da direção (eixo de transmissão (foles, juntas, vedações), junta em U do eixo do propulsor, rolamento da roda)*	I	
Óleo do diferencial dianteiro	I	R
Óleo da transmissão final	Substituir nos primeiros 3.000 km (1900 mi) e nos 6.000 km (3700 mi) e depois siga o programa normal	
Óleo da transmissão final	I	R
Óleo da unidade de desconexão		R
Pneus (desgaste e pressão)	I, A	
Parafusos da trava de talão da roda (se equipado)	T	
Porcas das rodas	T	

<b>TRABALHO REGULAR</b>	<b>A</b>	<b>B</b>
<b>A = Ajustar</b> <b>C = Limpar</b> <b>I = Inspeccionar</b> <b>L = Lubrificar</b> <b>R = Substituir</b> <b>T = Torque</b>	<b>Todos os anos</b> <b>ou</b> <b>100 horas</b> <b>ou</b> <b>3.000 km</b> <b>(1900 mi)</b>	<b>A cada 2 anos</b> <b>ou</b> <b>200 horas</b> <b>ou</b> <b>6.000 km</b> <b>(3700 mi)</b>
Raspadores e defletores de pedras da roda traseira	I, C	
<b>Sistema elétrico</b>		
Conexões e condição da bateria	I, C	
Operação dos botões de controle e iluminação	I	
Módulo eletrônico (códigos de falha e atualizações do software aplicáveis)	I	
<b>Direção</b>		
Componentes e função da direção (rack e pinhão, coluna da direção, barra de direção)*	I	
<b>Suspensão</b>		
Componentes e função da suspensão (amortecedor, rolamentos esférico, juntas esféricas, braços da suspensão, ligações e braçadeiras da barra estabilizadora)*	I, C, L, T	
Lubrificação das buchas da barra estabilizadora	<b>L</b> Recomendável a cada 1.000 km (620 mi)	
* Para obter uma lista mais abrangente das ações de manutenção a serem executadas, consulte a concessionária Can-Am Off-Road local.		



<b>TRABALHO PESADO</b>	<b>A+</b>	<b>A</b>	<b>B</b>
<b>A = Ajustar</b> <b>C = Limpar</b> <b>I = Inspeccionar</b> <b>L = Lubrificar</b> <b>R = Substituir</b> <b>T = Torque</b>	<b>A cada 6 meses ou 50 horas ou 1.500 km (900 mi)</b>	<b>Todos os anos ou 100 horas ou 3.000 km (1900 mi)</b>	<b>A cada 2 anos ou 200 horas ou 6.000 km (3700 mi)</b>
<b>Fornecimento de ar e combustível</b>			
Filtro de ar do motor	I, C	R	
Componentes e função de fornecimento de ar (caixa de ar, corpo do acelerador, dutos, braçadeiras)*	I, C		
Componentes e função do combustível (tampa do tanque de combustível, tanque de combustível, mangueiras, braçadeiras, vazamentos)*			I
Pressão da bomba de combustível			I
<b>Carroceria e chassi</b>			
Fixadores da gaiola		T	
Retratores dos cintos de segurança, fivelas e semitravamento		I, C	
<b>Motor e refrigeração</b>			
Óleo e filtro do motor	R		
Componentes de refrigeração do motor (gravidade específica do líquido de arrefecimento, nível do líquido de arrefecimento, condição das mangueiras, braçadeiras, vazamentos)*		I, C, A	
Líquido de arrefecimento	<b>R</b> <b>A cada 5 anos ou 12.000 km (7.500 mi)</b>		
Velas de ignição		<b>R</b> <b>Somente por horas do veículo e odômetro, não por tempo do calendário</b>	

<b>TRABALHO PESADO</b>	<b>A+</b>	<b>A</b>	<b>B</b>
<b>A = Ajustar</b> <b>C = Limpar</b> <b>I = Inspeccionar</b> <b>L = Lubrificar</b> <b>R = Substituir</b> <b>T = Torque</b>	<b>A cada 6 meses</b> <b>ou</b> <b>50 horas</b> <b>ou</b> <b>1.500 km (900 mi)</b>	<b>Todos os anos</b> <b>ou</b> <b>100 horas</b> <b>ou</b> <b>3.000 km (1900 mi)</b>	<b>A cada 2 anos</b> <b>ou</b> <b>200 horas</b> <b>ou</b> <b>6.000 km (3700 mi)</b>
Radiadores		C	
Vedações e gaxetas do motor		I	
<b>Emissões e escapamento</b>			
Filtro do respirador de ventilação do tanque de combustível (exceto os modelos EVAP)		R	
Pré-filtro de ventilação do canister (modelos EVAP)			R
Componentes do escapamento (gaxetas, tubos, condição do silencioso, vazamentos)*		I	
Anéis das braçadeiras de escapamento			I
Supressor de faíscas do silencioso	C		
Detritos em torno do cano de escapamento e na área do silencioso		C	
<b>Freios</b>			
Componentes e função do freio (pastilhas de freio, discos de freio, pinças, linhas de freio, cilindro principal)*	I, C, L		
Fluido de freio	R A cada 2 anos		
<b>Transmissão</b>			
Óleo e filtro da caixa de câmbio	Substituir nos primeiros 1.500 km (900 mi) e nos 3.000 km (1.900 mi) e depois seguir o programa normal		
Óleo e filtro da caixa de câmbio	I, A	R	
Componentes da direção (eixo de transmissão (foles, juntas, vedações), junta em U do eixo	I		

<b>TRABALHO PESADO</b>	<b>A+</b>	<b>A</b>	<b>B</b>
A = Ajustar C = Limpar I = Inspeccionar L = Lubrificar R = Substituir T = Torque	A cada 6 meses ou 50 horas ou 1.500 km (900 mi)	Todos os anos ou 100 horas ou 3.000 km (1900 mi)	A cada 2 anos ou 200 horas ou 6.000 km (3700 mi)
do propulsor, rolamento da roda)*			
Óleo do diferencial dianteiro	I	R	
Óleo da transmissão final	Substituir nos primeiros 1.500 km (900 mi) e nos 3.000 km (1.900 mi) e depois seguir o programa normal		
Óleo da transmissão final	I	R	
Óleo da unidade de desconexão			R
Pneus (desgaste e pressão)	I, A		
Parafusos da trava de talão da roda (se equipado)		T	
Porcas das rodas	T		
Raspadores e defletores de pedras da roda traseira		I, C	
<b>Sistema elétrico</b>			
Conexões e condição da bateria		I, C	
Operação dos botões de controle e iluminação		I	
Módulo eletrônico (códigos de falha e atualizações do software aplicáveis)		I	
<b>Direção</b>			
Componentes e função da direção (rack e pinhão, coluna da direção, barra de direção)*	I		
<b>Suspensão</b>			
Componentes e função da suspensão (amortecedor, rolamentos esférico, juntas esféricas, braços da suspensão, ligações e	I, C, L, T		

<b>TRABALHO PESADO</b>	<b>A+</b>	<b>A</b>	<b>B</b>
<b>A = Ajustar</b> <b>C = Limpar</b> <b>I = Inspeccionar</b> <b>L = Lubrificar</b> <b>R = Substituir</b> <b>T = Torque</b>	<b>A cada 6 meses</b> <b>ou</b> <b>50 horas</b> <b>ou</b> <b>1.500 km (900 mi)</b>	<b>Todos os anos</b> <b>ou</b> <b>100 horas</b> <b>ou</b> <b>3.000 km (1900 mi)</b>	<b>A cada 2 anos</b> <b>ou</b> <b>200 horas</b> <b>ou</b> <b>6.000 km (3700 mi)</b>
braçadeiras da barra estabilizadora)*			
Lubrificação das buchas da barra estabilizadora	<b>L</b> <b>Recomendável</b> <b>a cada 1.000 km (620 mi)</b>		
* Para obter uma lista mais abrangente das ações de manutenção a serem executadas, consulte a concessionária Can-Am Off-Road local.			

## Registos de manutenção

Enviar fotocópia do registo de manutenção para a BRP, se for necessário.

Pré-entrega	
Número de série:	Assinatura/Impressão:
Quilometragem:	
Horas:	
Data:	
Revendedor N.º:	
Notas:	
Consulte o Boletim de Pré-Entrega para obter os procedimentos de instalação detalhados	

PRIMEIRA inspeção	
Quilometragem:	Assinatura/Impressão:
Horas:	
Data:	
Revendedor N.º:	
Notas:	
Para obter o plano de manutenção, consulte a seção de informações de manutenção deste manual do proprietário	

<b>Serviço</b>	
Quilometragem: _____ Horas: _____ Data: _____ Revendedor Nº: _____ Notas: _____ _____	Assinatura/Impressão:
Para obter o plano de manutenção, consulte a seção de informações de manutenção deste manual do proprietário	

<b>Serviço</b>	
Quilometragem: _____ Horas: _____ Data: _____ Revendedor Nº: _____ Notas: _____ _____	Assinatura/Impressão:
Para obter o plano de manutenção, consulte a seção de informações de manutenção deste manual do proprietário	

<b>Serviço</b>	
Quilometragem: _____ Horas: _____ Data: _____ Revendedor Nº: _____ Notas: _____ _____	Assinatura/Impressão:
Para obter o plano de manutenção, consulte a seção de informações de manutenção deste manual do proprietário	

<b>Serviço</b>	
Quilometragem: _____ Horas: _____ Data: _____ Revendedor Nº: _____ Notas: _____ _____	Assinatura/Impressão:
Para obter o plano de manutenção, consulte a seção de informações de manutenção deste manual do proprietário	

<b>Serviço</b>	
Quilometragem: _____ Horas: _____ Data: _____ Revendedor Nº: _____ Notas: _____ _____	Assinatura/Impressão:
Para obter o plano de manutenção, consulte a seção de informações de manutenção deste manual do proprietário	

<b>Serviço</b>	
Quilometragem: _____ Horas: _____ Data: _____ Revendedor Nº: _____ Notas: _____ _____	Assinatura/Impressão:
Para obter o plano de manutenção, consulte a seção de informações de manutenção deste manual do proprietário	

**Serviço**

Quilometragem:

Horas:

Data:

Revendedor Nº:

Notas:

Assinatura/Impressão:

Para obter o plano de manutenção, consulte a seção de informações de manutenção deste manual do proprietário

**Serviço**

Quilometragem:

Horas:

Data:

Revendedor Nº:

Notas:

Assinatura/Impressão:

Para obter o plano de manutenção, consulte a seção de informações de manutenção deste manual do proprietário

**Serviço**

Quilometragem:

Horas:

Data:

Revendedor Nº:

Notas:

Assinatura/Impressão:

Para obter o plano de manutenção, consulte a seção de informações de manutenção deste manual do proprietário



<b>Serviço</b>	
Quilometragem: _____ Horas: _____ Data: _____ Revendedor Nº: _____ Notas: _____ _____	Assinatura/Impressão:
Para obter o plano de manutenção, consulte a seção de informações de manutenção deste manual do proprietário	

<b>Serviço</b>	
Quilometragem: _____ Horas: _____ Data: _____ Revendedor Nº: _____ Notas: _____ _____	Assinatura/Impressão:
Para obter o plano de manutenção, consulte a seção de informações de manutenção deste manual do proprietário	

<b>Serviço</b>	
Quilometragem: _____ Horas: _____ Data: _____ Revendedor Nº: _____ Notas: _____ _____	Assinatura/Impressão:
Para obter o plano de manutenção, consulte a seção de informações de manutenção deste manual do proprietário	

# PROCEDIMENTOS DE MANUTENÇÃO

Esta seção inclui instruções para os procedimentos de manutenção básica.

Devido à complexidade de alguns procedimentos de manutenção, você precisa ter boas habilidades mecânicas. Se não se sentir à vontade com esses procedimentos, não hesite em contatar uma concessionária autorizada Can-Am off-road, uma oficina de reparo ou uma pessoa de sua escolha.

## ⚠ AVISO

A menos que indicado de outra maneira, sempre retire a chave D. E.S.S. do polo de D.E.S.S. antes de realizar qualquer manutenção e remova a chave.

## ⚠ AVISO

Caso seja necessário remover um dispositivo de travamento (por exemplo, lingueta de trava, fixador autotravante, etc.), substitua-o sempre por um novo.

## FILTRO DE AR DO MOTOR

### AVISO

Nunca modifique o sistema de admissão de ar. Caso contrário, poderão ocorrer danos ou degradação do desempenho do motor. A carburação do motor é calibrada para funcionar especificamente com estes componentes.

### *Orientação para troca do filtro de ar do motor*

A frequência de inspeção e substituição do filtro de ar do motor deve ser ajustada de acordo com as condições de condução, pois ela é um componente crucial para garantir a vida útil e o desempenho corretos do motor.

A frequência de inspeção e substituição do filtro de ar do motor deve ser

aumentada nas seguintes condições severas de condução:

- Dirigir em areia seca.
- Dirigir em superfícies cobertas por poeira seca.
- Dirigir em trilhas secas de cascalho ou condições semelhantes.
- Dirigir em áreas com altas concentrações de sementes e cascas de plantações.
- Dirigir em condições severas de neve.

## AVISO

Ao dirigir em ambientes empoeirados ou com areia, a caixa de ar precisa ser limpada antes de cada passeio.

### OBSERVAÇÃO:

Dirigir em grupo, nessas condições, aumenta a frequência de manutenção do filtro de ar.

### *Remoção do Filtro de Ar do Motor*

1. Na roda traseira esquerda, abra as presilhas de retenção na tampa do filtro de ar.

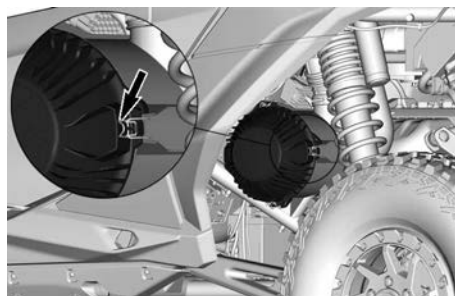

### *PRESILHA DE RETENÇÃO – TÍPICO*

2. Remova o elemento do filtro de ar da sua carcaça.

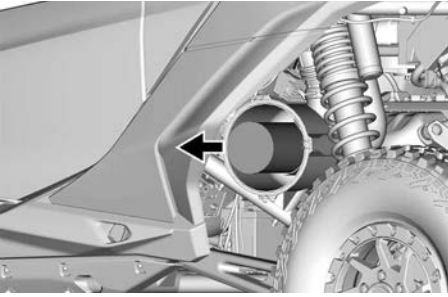

### **Limpeza da carcaça do filtro de ar do motor**

1. Inspeccione a carcaça do filtro de ar quanto à limpeza.

#### **AVISO**

**Se houver areia ou outras partículas dentro da carcaça do filtro de ar, limpe-a com um aspirador de pó.**

### **Limpeza do filtro de ar do motor**

1. Inspeccione o filtro para ver se há sinais de vazamentos. Um traço de poeira no lado limpo do filtro é um sinal revelador. Substitua o filtro se encontrar algum dano. Elimine todas as fontes de vazamentos de ar antes de instalar um filtro novo.
2. Limpe o filtro de ar do motor batendo bem para eliminar a poeira do elemento de papel. Isso fará com que a sujeira e a poeira saiam do filtro de papel.

#### **AVISO**

**Não recomendamos soprar ar comprimido no elemento de papel, pois isso poderia danificar as fibras do papel e reduzir a capacidade de filtragem quando usado em ambientes empoeirados. Se o filtro de ar do motor estiver muito sujo e não puder ser limpo seguindo o procedimento recomendado, ele deverá ser trocado.**

3. Use um pano umedecido e limpo para limpar a superfície de vedação do filtro e o interior do tubo de saída. Assegure-se de que a área de vedação do tubo de saída não está danificada.
4. Inspeccione a carcaça do filtro de ar quanto à limpeza.

### **Instalação do Filtro de Ar do Motor**

1. Insira o novo elemento do filtro de ar do motor na carcaça dele.

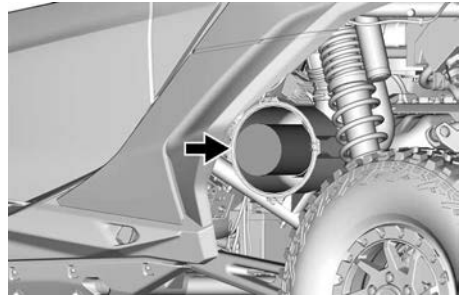

2. Assegure-se de que o elemento esteja instalado adequadamente.
3. Posicione a tampa do filtro de ar na carcaça e prenda-a usando os quatro cliques de retenção.

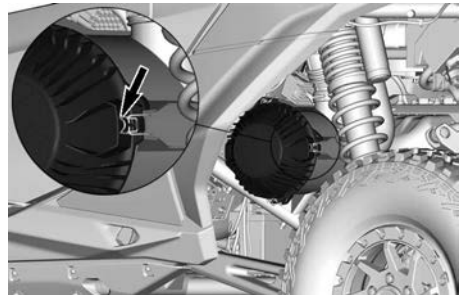

**PRESILHA DE RETENÇÃO – TÍPICO**

## **GRADE FRONTAL**

### **Remoção da Grade Frontal**

A grade frontal está localizada no painel.

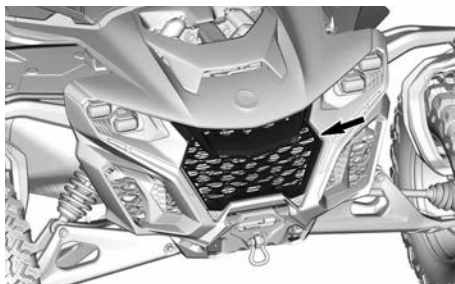

1. Pressione a seção superior da grade.
2. Puxe cuidadosamente a grade para frente para soltar as quatro abas dos cliques de mola no painel.

### Instalação da Grade Frontal

1. Pressione cuidadosamente a grade no painel de modo que as quatro linguetas se encaixem nos cliques de mola.
2. Verifique se a grade está corretamente presa.

## PRÉ-FILTRO DO SISTEMA DE EMISSÕES EVAPORATIVAS (se equipado)

### Substituição do Pré-filtro do Sistema de Emissão por Evaporação

O pré-filtro está localizado sob o para-lamas traseiro direito.

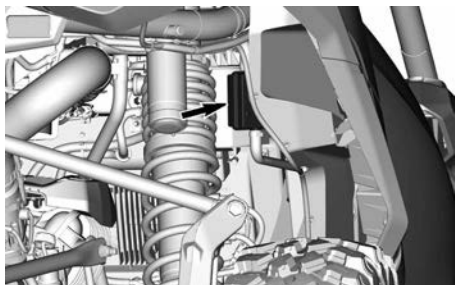

1. Remova as braçadeiras Oetiker que prendem as mangueiras de entrada e saída do pré-filtro.

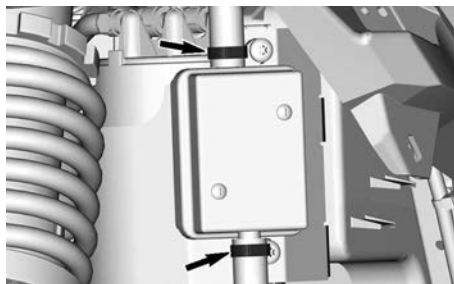

2. Desconecte as mangueiras do pré-filtro.
3. Remova os parafusos de retenção.

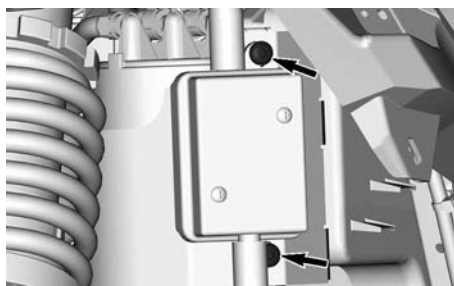

4. Remova o conjunto do pré-filtro.
5. Prenda o novo pré-filtro no chassi.

Torque de aperto	
Parafusos do pré-filtro	2,5 ± 0,5 Nm (22 ± 4 lbf-in)

6. Conecte as mangueiras de entrada e saída ao pré-filtro.
7. Prenda as mangueiras com novas braçadeiras Oetiker.

## ÓLEO DO MOTOR

### Óleo recomendado para o motor

#### AVISO

**Não coloque óleo do motor na caixa de câmbio. A caixa de câmbio requer óleo DCT e óleo de câmbio.**

Os motores Rotax® foram desenvolvidos e validados com o uso do óleo

XPS®. A BRP recomenda usar sempre seu óleo do motor XPS ou um equivalente. Danos causados pelo uso de óleo inadequado para o motor poderão não ser cobertos pela Garantia limitada da BRP.

Óleo do motor XPS recomendado	
Finalidade de geral	Óleo sintético 5W40
Temperatura fria	Óleo sintético 0W40
Temperatura morna	Óleo sintético 10W50

Se o óleo do motor XPS recomendado não estiver disponível:

- Use um óleo sintético do motor SAE de 4 tempos que cumpra ou exceda as especificações do segmento de lubrificante.
- Verifique sempre se a etiqueta de certificação de serviço API no reservatório de óleo contém os padrões indicados.
  - **Classificação de serviço SN e JASO MA2**

#### Verificando o nível de óleo do motor

### AVISO

**Acionar o motor com um nível incorreto de óleo pode danificá-lo gravemente.**

O nível de óleo do motor deve ser verificado em temperatura normal de operação, após pilotar ou após deixar

o motor em marcha lenta por pelo menos 10 minutos.

#### OBSERVAÇÃO:

O motor se encontrará na temperatura normal de operação quando o indicador de temperatura no display lateral direito mostrar 5 barras.

1. Coloque o veículo em uma superfície nivelada.
2. Engate o ESTACIONAMENTO.
3. Ligue o motor e deixe-o em marcha lenta por pelo menos 20 segundos.
4. Desligue o motor.

### AVISO

**A verificação do nível de óleo do motor deve ser feita dentro de 1 minuto após a parada do motor.**

5. Por meio da roda traseira direita, desenrosque a vareta. Em seguida, retire-a e limpe-a.

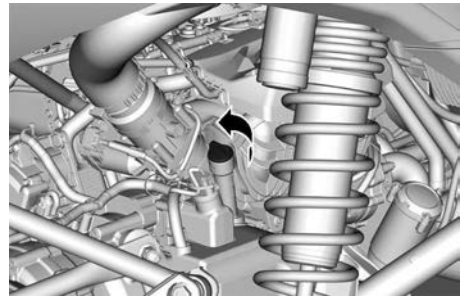

6. Reinsira a vareta e rosqueie-a completamente.
7. Retire a vareta e verifique o nível do óleo. Ele deve estar na marca superior (MAX) ou próximo a ela.

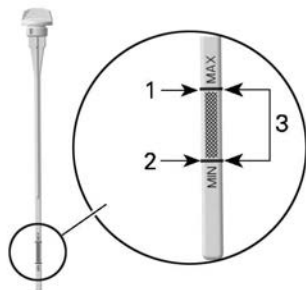

1. MAX
2. MIN
3. Faixa de operação

8. Se for necessário adicionar óleo, insira um funil no tubo da varela.
9. Para evitar transbordamento, adicione uma pequena quantidade do óleo do motor recomendado e verifique novamente o nível do óleo. Consulte *Óleo do motor recomendado*.

Quantidade de óleo entre as marcas MIN e MAX

600 ml  
(20,3 onça líq. (EUA))

10. Repita os passos anteriores até o nível de óleo atingir a marca superior (MAX) na vareta.

### AVISO

**Não complete além da capacidade.**

11. Instale a vareta e aperte-a adequadamente.
12. Limpe qualquer derramamento.

### Troca de Óleo do Motor

O óleo e o filtro do motor devem ser

trocados ao mesmo tempo, com o motor aquecido.

### ⚠ CUIDADO

**O óleo do motor pode estar muito quente. Deixe-o esfriar o suficiente antes de começar.**

1. Coloque o veículo em uma superfície nivelada.
2. Coloque o veículo na posição ESTACIONAMENTO.
3. De partida no motor e deixe-o funcionar em marcha lenta por pelo menos 2 minutos.
4. Desligue o motor.
5. Retire a vareta do óleo.
6. Limpe a área ao redor dos bujões de drenagem.

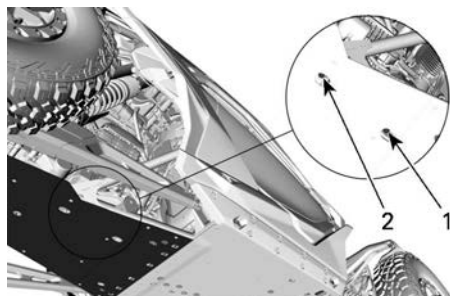

1. Bujão de drenagem magnético (tampa do magneto)
2. Bujão de drenagem magnético (tampa do tanque de óleo)
7. Para evitar derramamento, instale um funil entre os orifícios de drenagem e a placa de proteção.

Funil

(P/N 529000155)



8. Coloque o recipiente de drenagem sob os dois bujões de drenagem do motor.
9. Desenrosque os dois bujões de drenagem magnéticos. Descarte os anéis e o O-ring da gaxeta.

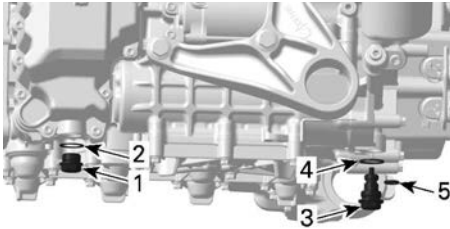

1. Bujão de drenagem magnético (tampa do magneto)
2. O-ring
3. Bujão de drenagem magnético (tampa do tanque de óleo)
4. Anel de gaxeta
5. O-ring

10. Drene completamente o óleo do cárter.
11. Limpe todas as rebarbas e resíduos de metal dos bujões de drenagem magnéticos. A presença de detritos é uma indicação de danos internos no motor.
12. Instale os novos anéis de gaxeta e os O-rings nos bujões de drenagem magnéticos.

**AVISO**

**Nunca reutilize os anéis da gaxeta ou os O-rings. Sempre substitua-os por NOVOS. Um O-ring ausente ou danificado causará a perda da pressão do óleo e possíveis danos ao motor.**

13. Aperte os bujões de drenagem magnéticos de acordo com as especificações.

**Torque de aperto**

Bujões de drenagem magnéticos	30 ± 3 Nm (22 ± 2 lb-ft)
-------------------------------	-----------------------------

14. Troque o filtro de óleo. Consulte *Substituição do filtro de óleo do motor*.

15. Reabasteça o motor com o óleo de motor recomendado. Consulte *Óleo de motor recomendado*

**Capacidade de óleo do motor**

Troca do óleo e do filtro de óleo do motor	2,8 l (2,96 qt (líq., EUA))
--	--------------------------------

16. Após o reabastecimento, de partida no motor e verifique o nível de óleo; consulte *Verificação do nível de óleo*.
17. Limpe qualquer derramamento.
18. Descarte o óleo usado e o filtro conforme as leis ambientais locais.

**FILTRO DE ÓLEO DO MOTOR**

*Local do Filtro de Óleo do Motor*

O filtro de óleo está localizado no lado direito do motor.

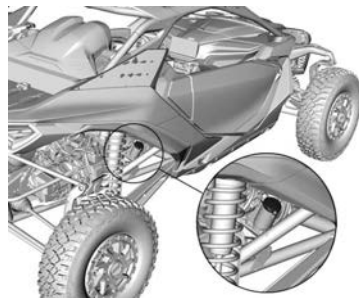

**Substituição do filtro de óleo do motor**

1. Limpe a área do filtro de óleo.

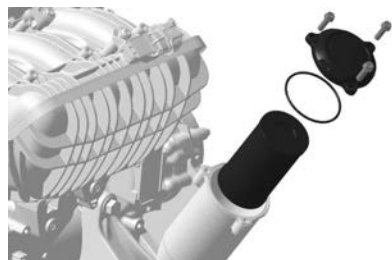

2. Remova a tampa do filtro de óleo. Descarte o O-ring.
3. Remova e descarte o filtro de óleo.
4. Inspeccione e limpe qualquer sujeira ou outros contaminantes que estejam nas áreas de entrada e saída do filtro de óleo.

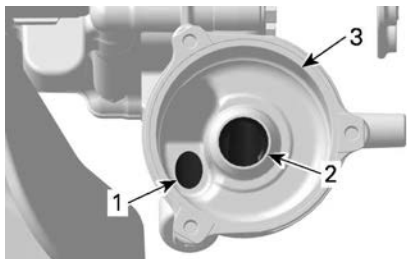

1. Orifício de entrada do óleo vindo da bomba de óleo
2. Orifício de saída de óleo para o sistema de lubrificação do motor
3. Reservatório do filtro de óleo

5. Umedeça um O-ring **NOVO** com óleo do motor e deslize-o para dentro da tampa do filtro de óleo.
6. Instale um filtro de óleo do motor **NOVO** na tampa do filtro de óleo.
7. Aplique óleo do motor na vedação na extremidade aberta do filtro de óleo.



**APLIQUE ÓLEO DE MOTOR AQUI**

8. Instale o novo filtro na carcaça dele.

## AVISO

O filtro de óleo do motor e o filtro de óleo da caixa de câmbio são semelhantes. Não misture-os. O filtro de óleo do motor tem uma extremidade fechada, enquanto o filtro de óleo da caixa de câmbio está aberto em ambas as extremidades e a palavra "caixa de câmbio" está marcada nele.

Filtro de óleo do motor	Filtro de óleo da caixa de câmbio
<p>1. Extremidade de fechada</p>	<p>1. Extremidade de aberta (válvula de alívio) 2. Indicação da caixa de câmbio</p>

9. Aperte os parafusos da tampa do filtro de óleo com o torque recomendado.

## AVISO

Preste atenção para evitar comprimir o O-ring durante a instalação do filtro e da tampa.

### Torque de aperto

Parafusos da tampa do filtro de óleo	9 ± 1 Nm (80 ± 9 lbf-in)
--------------------------------------	-----------------------------

10. Limpe todo o óleo derramado no motor.
11. Descarte o filtro de óleo usado de acordo com as leis ambientais locais.



## RADIADOR DIANTEIRO

### *Inspeção e limpeza do radiador dianteiro*

1. Remova a grade dianteira. Consulte *Remoção da grade dianteira*.

#### **⚠ CUIDADO**

Antes de continuar, espere o radiador esfriar.

2. Inspeccione as mangueiras do radiador quanto a vazamentos e danos. Substitua se necessário.

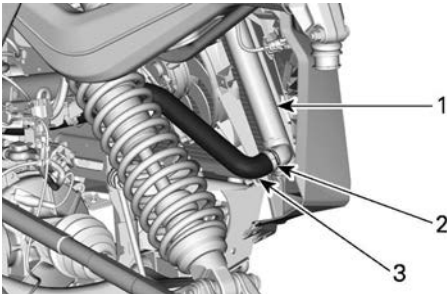

**MANGUEIRA DO RADIADOR INFERIOR**

1. Radiador
2. Braçadeira da mangueira
3. Mangueira inferior do radiador.

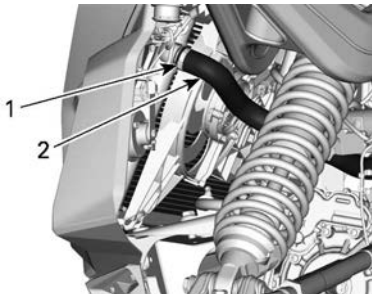

**MANGUEIRA DO RADIADOR SUPERIOR**

1. Braçadeira da mangueira
2. Mangueira do radiador superior

3. Inspeccione as aletas do radiador. Elas devem estar livres de qualquer material estranho que possa prejudicar a refrigeração.

4. Use uma mangueira de jardim para lavar as aletas.

#### **AVISO**

Tenha cuidado para não danificar as aletas durante a limpeza. Use um fluxo de água de baixa pressão. Nunca use uma lavadora de ALTA PRESSÃO. Não use objetos e ferramentas que possam danificar as aletas.

5. Reinstale a grade dianteira. Consulte *Instalação da grade dianteira*.

## INTERCOOLER E RADIADOR TRASEIRO

### *Inspeção e limpeza do intercooler/ radiador traseiro*

1. Inspeccione as mangueiras do radiador quanto a vazamentos e danos. Substitua se necessário.

#### **⚠ CUIDADO**

Antes de continuar, espere o radiador esfriar.

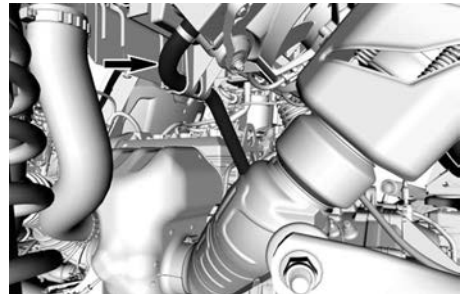

**MANGUEIRA DO RADIADOR INFERIOR – RODA TRASEIRA ESQUERDA**

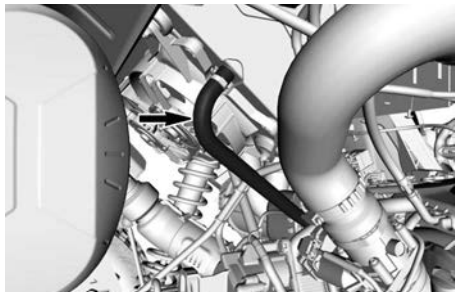

**MANGUEIRA DO RADIADOR SUPERIOR – RODA TRASEIRA DIREITA**

2. Remova o rebite de plástico na parte superior da grade de admissão de ar atrás dos assentos.

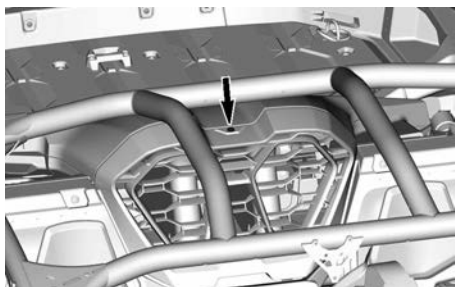

3. Desencaixe e remova a grade de admissão de ar.
4. Inspeccione as aletas do intercooler e do radiador. Elas devem estar livres de qualquer material estranho que possa prejudicar a refrigeração.
5. Use uma mangueira de jardim para limpar o intercooler e as aletas do radiador traseiro.

**AVISO**

Tenha cuidado para não danificar as aletas do intercooler ou do radiador durante a limpeza. Use um fluxo de água de baixa pressão. Nunca use uma lavadora de ALTA PRESSÃO. Não use objetos e ferramentas que possam danificar as aletas.

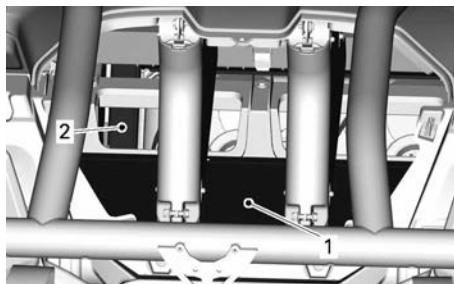

1. Intercooler
2. Radiador traseiro

**LÍQUIDO DE ARREFECIMENTO DO MOTOR**

**Líquido de arrefecimento recomendado do motor**

**Líquido de arrefecimento XPS recomendado**

Líquido de arrefecimento pré-misturado de vida prolongada

**Se o XPS não estiver disponível**

Água destilada e solução anticongelante (50% de água destilada, 50% de solução anticongelante)

**AVISO**

**Sempre use o anticongelante etilenglicol contendo anticorrosivos especificamente para motores de alumínio de combustão interna.**

**Verificação do nível de líquido de arrefecimento do motor**

**⚠ AVISO**

**Verifique o nível do líquido de arrefecimento com o motor frio.**

1. Coloque o veículo em uma superfície nivelada.

2. Para remover a tampa de manutenção, pressione a trava e incline a tampa para trás.

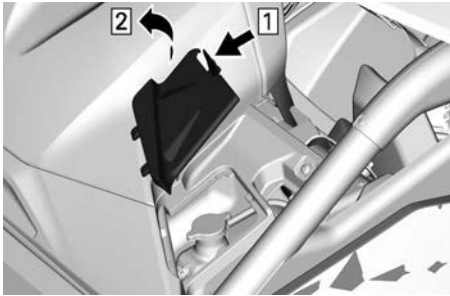

**REMOÇÃO DA TAMPA DE MANUTENÇÃO**

1. Pressionar a trava
  2. Incliná-la para trás
3. Verifique se o nível do líquido de arrefecimento está na linha MAX na lateral do reservatório.



4. Adicione líquido de arrefecimento no reservatório conforme necessário. Consulte *Reabastecimento e sangria do sistema de arrefecimento*

**Substituição do líquido de arrefecimento do motor**

**Drenagem do sistema de arrefecimento**

**⚠ AVISO**

Para evitar queimaduras, não retire a tampa de pressão nem desaperte o bужão de drenagem do líquido de arrefecimento com o motor quente.

1. Levante a traseira do veículo aproximadamente 30 cm (12 pol.).

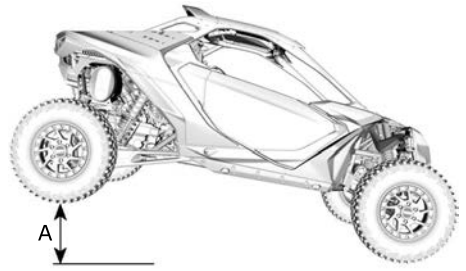

A. A = 30 cm (12 pol.)

2. Coloque um recipiente de drenagem embaixo da mangueira do radiador Inferior.

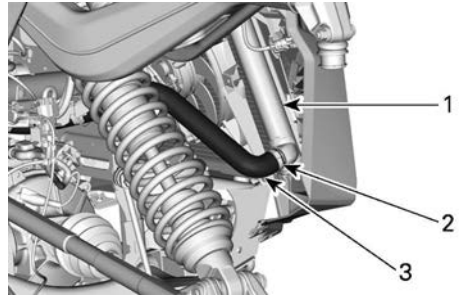

1. Radiador
  2. Braçadeira Oetiker
  3. Mangueira inferior do radiador.
3. Instale um estrangulador grande na mangueira do radiador inferior.
  4. Remova a braçadeira Oetiker e desconecte lentamente a mangueira do radiador.
  5. Remova a tampa de pressão do reservatório de líquido de arrefecimento.

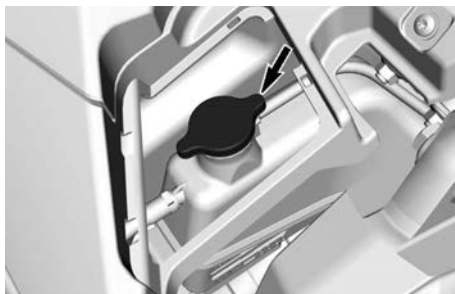

6. Aguarde até que o fluxo do líquido de arrefecimento pare.
7. Remova o estrangulador da mangueira para drenar o resto do líquido de arrefecimento do sistema.
8. Instale a mangueira do radiador usando uma braçadeira Oetiker nova.
9. Encha o sistema de arrefecimento com líquido de arrefecimento. Consulte *Preenchimento e sangria do sistema de arrefecimento*.

### Preenchimento e sangria do sistema de arrefecimento

1. Remova a tampa de pressão.

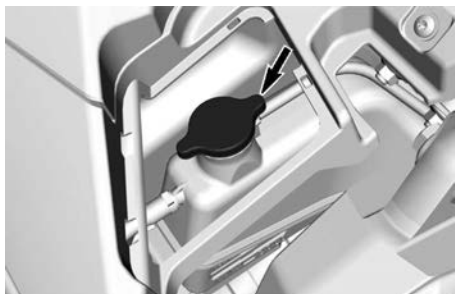

2. Adicione líquido de arrefecimento até atingir a linha MAX no reservatório de líquido de arrefecimento. Consulte *Líquido de arrefecimento do motor recomendado*. Use um funil para não derramar. **Não complete além da capacidade.**



3. Instale a tampa de pressão.
4. Deixe o motor funcionar na marcha lenta com a tampa de pressão **colocada**, permitindo que as ventoinhas de arrefecimento dianteiras realizem dois ciclos.
5. Pressione o pedal do acelerador cinco (5) vezes para acelerar o motor cerca de 4.000 RPM por 1–2 segundos.
6. Desligue o motor e deixe-o esfriar.

### ⚠ AVISO

Para evitar queimaduras, não retire a tampa de pressão nem desapeste o bujão de drenagem do líquido de arrefecimento com o motor quente.

7. Adicione líquido de arrefecimento se for necessário.
8. Após o próximo passeio, depois deste procedimento, verifique o nível do líquido de arrefecimento. Adicione líquido de arrefecimento conforme necessário. Consulte *Verificar o Nível do Líquido de Arrefecimento no Motor*.

## SISTEMA DE ESCAPAMENTO

### *Limpeza da área ao redor do sistema de escapamento*

#### ⚠ AVISO

O acúmulo de detritos pode ocasionar um incêndio no veículo quando o sistema de escapamento estiver quente e os detritos secos.

Em algumas situações, isso poderia resultar em danos sérios, ferimentos graves ou até a morte. Limpe com frequência e regularmente a área ao redor do sistema de escapamento quando dirigir em manguezais, pântanos, feno ou folhas mortas.

Em outros casos, faça a limpeza de acordo com o plano de manutenção.

Além disso, verifique regularmente se há danos nos escudos térmicos e substitua-os quando necessário.

#### ⚠ CUIDADO

Nunca realize essa operação imediatamente após o motor ter funcionado porque o sistema de escapamento fica muito quente.

1. Na traseira do veículo, limpe as áreas ao redor do silencioso.
2. Limpe as áreas ao redor do tubo de escapamento e do coletor de escapamento.

#### ⚠ AVISO

Limpe também sob os escudos térmicos.

### *Limpeza do supressor de faíscas do silencioso*

O carvão acumulado no supressor de faíscas do silencioso deve ser limpo periodicamente.

#### ⚠ CUIDADO

Nunca realize essa operação imediatamente após o funcionamento do motor, pois o sistema de escapamento estará bem quente.

1. Remova os parafusos que prendem a ponta do escapamento aos seus suportes. Em seguida, remova a ponta do escapamento.

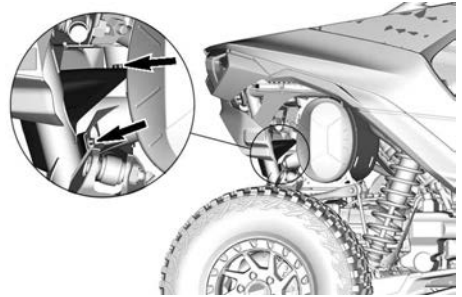

PARAFUSOS DA PONTA DO ESCAPAMENTO – LADO DIREITO (TÍPICO)

2. Puxe o supressor de faíscas no cano de saída do escapamento.

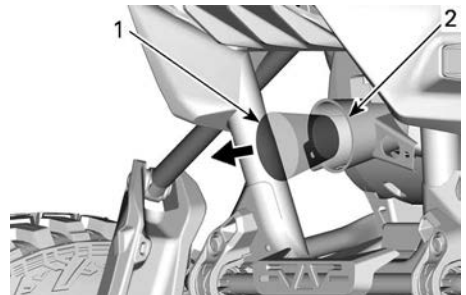

1. Supressor de faíscas
2. Tubo de saída

#### AVISO

Use uma escova de metal macia e tenha cuidado para não danificar a tela do supressor de faíscas.

3. Remova os depósitos de carvão do supressor de faíscas com uma escova.

4. Verifique se há danos na tela do supressor de faíscas. Troque se necessário.
5. Inspeção a parte interna do cano de saída do escapamento. Remova todos os resíduos conforme o necessário.
6. Coloque de volta o supressor de faíscas dentro do cano de saída do escapamento.
7. Aplique uma gota de trava-rosca nas roscas dos parafusos da ponta do escapamento.

**Loctite 243 (azul)**

8. Posicione a ponta do escapamento em seus suportes e aperte os parafusos de acordo com a especificação.

**Torque de aperto**

Parafusos da ponta do escapamento	24,5 ± 3,5 Nm (18 ± 2,5 lbf pol.)
-----------------------------------	--------------------------------------

## CAIXA DE CÂMBIO

*Óleo DCT da caixa de câmbio recomendado*

**AVISO**

Observe que o sistema de Transmissão de embreagem dupla (DCT) é um sistema de alto desempenho e alta manutenção, que requer óleo de alta qualidade e desempenho para funcionar com segurança, adequadamente, e para manter seu ciclo de vida esperado.

O DCT da caixa de câmbio foi desenvolvido e validado usando óleo DCT XPS.

Os danos causados pelo uso de um óleo que não atende ou excede as especificações de óleo DCT XPS podem não ser cobertos pela garantia limitada da BRP.

**Não use outro tipo de óleo quando for fazer a manutenção.**

**Óleo DCT XPS da caixa de câmbio recomendado**

Óleo DCT XPS totalmente sintético

**Se o produto XPS não estiver disponível**

Contate sua concessionária Can-Am Off-Road autorizada

**Verificação do nível de óleo da caixa de câmbio DCT**

1. Coloque o veículo em uma superfície nivelada.

**AVISO**

Para obter uma boa leitura de nível, o veículo deve estar na horizontal em ambas as direções (lateralmente e longitudinalmente). Um alinhamento angular do veículo causará leituras incorretas do nível de óleo da caixa de câmbio DCT e poderá influenciar o comportamento da caixa de câmbio.

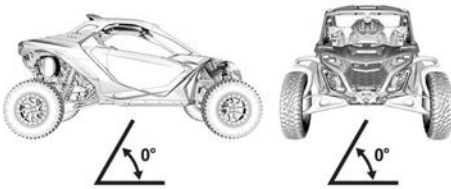
**VEÍCULO NA SUPERFÍCIE NIVELADA**

2. Selecione a posição ESTACIONAMENTO.
3. Ligue o motor e deixe-o em marcha lenta por pelo menos 1 minuto.
4. Desligue o motor.
5. Limpe a área ao redor do bujão de nível de óleo da caixa de câmbio DCT.

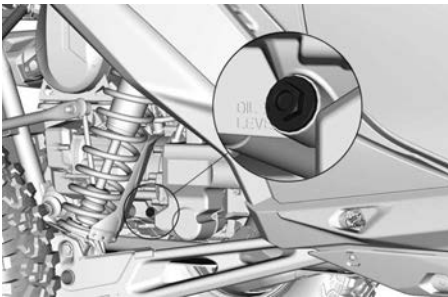
**RODA TRASEIRA DIREITA**

6. Remova o bujão de nível de óleo e descarte o O-ring.

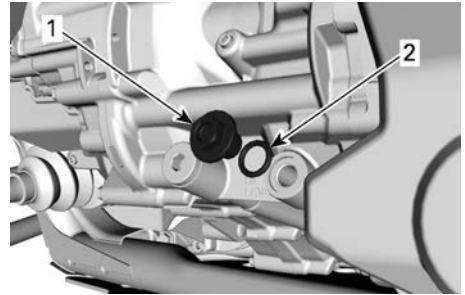

1. Bujão de nível do óleo
2. O-ring (descartar)

7. Verifique o nível de óleo. Ele deve estar na parte superior da rosca externa do orifício de nível de óleo.

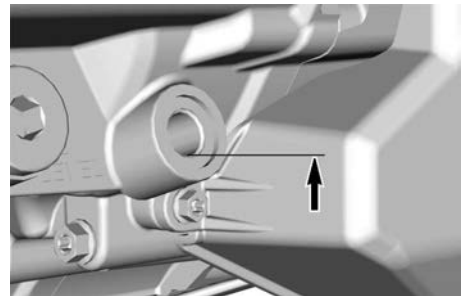
**NÍVEL DE ÓLEO**

8. Para ajustar o nível de óleo, encha uma seringa com o óleo recomendado. Consulte *Óleo da caixa de câmbio DCT recomendado*.
9. Adicione o óleo através do orifício até atingir o nível adequado.
10. Reinstale o bujão de nível de óleo com um **NOVO** O-ring e aperte-o de acordo com a especificação.

**Torque de aperto**

Bujão de nível de óleo da caixa de câmbio DCT	$5 \pm 0,6$ Nm ( $44 \pm 5$ lbf-in)
---	--

11. Limpe qualquer derramamento.

## Troca de óleo e filtro da caixa de câmbio DCT

1. Opere o veículo por alguns minutos para aquecer o óleo DCT.
2. Coloque o veículo em uma superfície nivelada.

### AVISO

Para obter uma boa leitura de nível, o veículo deve estar na horizontal em ambas as direções (lateralmente e longitudinalmente).

Um alinhamento angular do veículo causará leitura incorreta do nível de óleo DCT da caixa de câmbio e poderá influenciar o comportamento da caixa de câmbio.

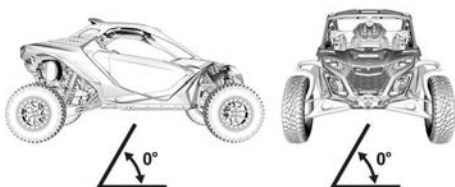

3. Selecione a posição ESTACIONAMENTO e desligue o motor.
4. Embaixo do veículo, limpe a área ao redor dos dois bujões de drenagem.

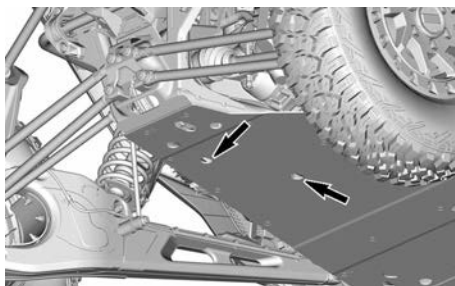

### ABERTURAS DO BUJÃO DE DRENAGEM

5. Coloque um recipiente de drenagem sob os bujões de drenagem da caixa de câmbio.

6. Remova os dois bujões de drenagem magnéticos. Descarte os anéis e o O-ring da gaxeta.
7. Limpe todas as rebarbas e resíduos de metal dos bujões de drenagem magnéticos.

### AVISO

A presença de abrasivos finos é aceitável.

8. Remova os parafusos que prendem a válvula hidráulica e a tampa de proteção do filtro de óleo. Depois remova a tampa.

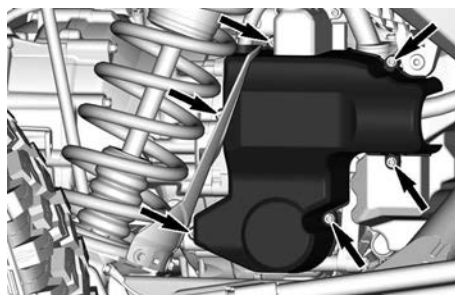

### RODA TRASEIRA DIREITA

9. Limpe a área ao redor da tampa do filtro de óleo.
10. Corte a braçadeira e desconecte o conector do sensor de temperatura.

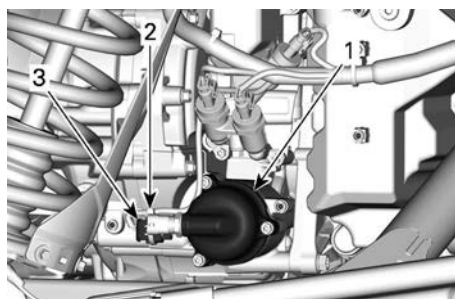

1. Tampa do filtro de óleo
2. Braçadeira
3. Conector do sensor de temperatura

11. Remova a tampa do filtro e descarte o O-ring.



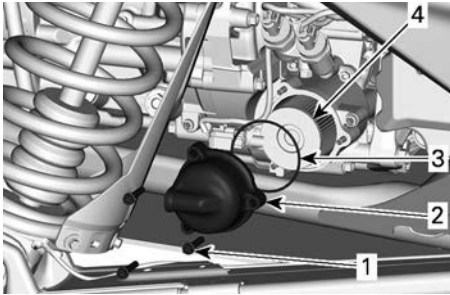

1. Parafusos da tampa do filtro de óleo
2. Tampa do filtro de óleo
3. O-ring (descarte-o)
4. Filtro de óleo

12. Verifique e limpe as áreas ao redor da entrada e saída do filtro de óleo.

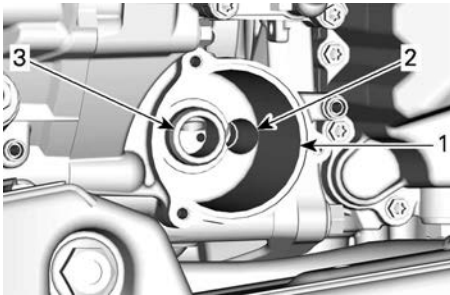

1. Reservatório do filtro de óleo
2. Orifício de entrada do óleo da bomba de palhetas
3. Orifício de saída do óleo

13. Remova o bujão de drenagem de óleo da tampa da válvula hidráulica. Descarte o anel de vedação.

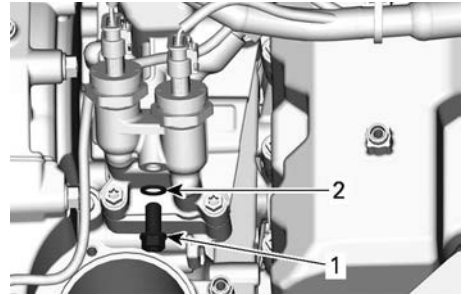

1. Bujão de drenagem do óleo
2. Anel de vedação (descarte-o)

14. Deixe o óleo escorrer totalmente da carcaça hidráulica.

15. Reinstale o bujão de drenagem da carcaça hidráulica com um anel de vedação novo e aperte-o de acordo com a especificação.

Torque de aperto	
Bujão de drenagem da carcaça hidráulica	15 ± 2 Nm (133 ± 18 lbf-in)

16. Aplique uma camada fina de óleo DCT na vedação do filtro de óleo da caixa de câmbio.

**AVISO**

**O filtro de óleo do motor e o filtro de óleo da caixa de câmbio são semelhantes. Não confunda-os. O filtro de óleo do motor tem uma extremidade fechada, enquanto o filtro de óleo da caixa de câmbio está aberto em ambas as extremidades. O filtro de óleo da caixa de câmbio tem marcado nele "SOMENTE CAIXA DE CÂMBIO".**

Filtro de óleo do motor	Filtro de óleo da caixa de câmbio
 <p>1. Extremida de fechada</p>	 <p>1. Extremida de aberta (válvula de alívio) 2. Indicação "CAIXA DE CÂMBIO SOMEN TE"</p>

17. Instale o novo filtro de óleo na carcaça dele.
18. Umedeça um O-ring novo com óleo DCT e deslize-o na tampa do filtro de óleo.
19. Instale a tampa do filtro e aperte os parafusos de acordo com as especificações.

Torque de aperto	
Parafusos da tampa do filtro	11 ± 1 Nm (97 ± 9 lbf-in)

20. Conecte o sensor de temperatura e prenda o cabo à carcaça do conector com uma braçadeira.

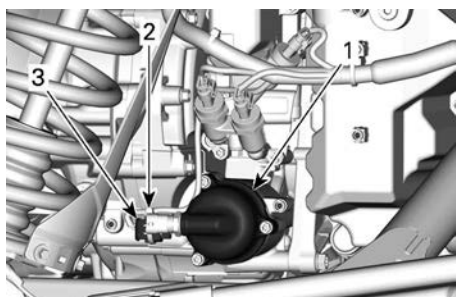

1. Tampa do filtro de óleo
2. Braçadeira
3. Conector do sensor de temperatura

21. Instale o novo O-ring e os anéis de gaxeta nos bujões de drenagem da caixa de câmbio.

AVISO
<b>Um O-ring ausente ou danificado pode provocar vazamento interno da caixa de velocidades e subsequente falha na pressão do óleo DCT.</b>

22. Instale os bujões de drenagem da caixa de câmbio e aperte-os conforme as especificações.

Torque de aperto	
Bujões de drenagem da caixa de câmbio	30 ± 3 Nm (22 ± 2 lb-ft)

23. No lado direito do motor, limpe a área ao redor do bujão de nível de óleo da caixa de câmbio.

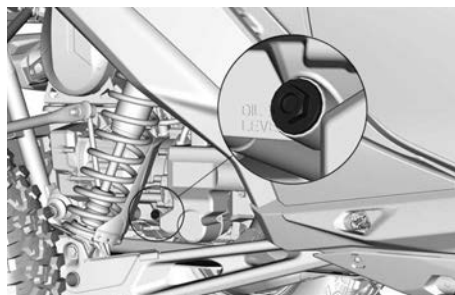

**RODA TRASEIRA DIREITA**

24. Remova o bujão de nível e o O-ring.

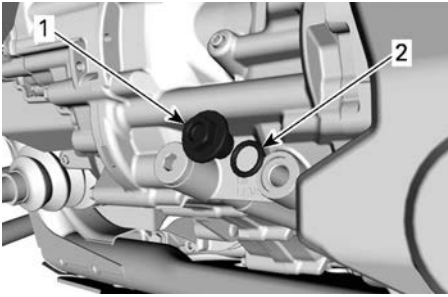

1. Bujão de nível do óleo
2. O-ring

25. No lado esquerdo do motor, remova o bujão de enchimento da caixa de câmbio e descarte o anel da gaxeta.

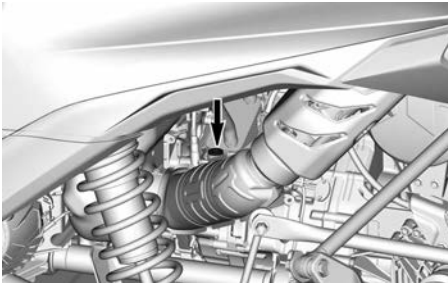

26. Encha uma seringa com o óleo DTC recomendado. Consulte *Óleo da caixa de câmbio DTC recomendado*.

Quantidade de óleo DTC da caixa de câmbio
3 a 3,5 l (3,17 a 3,7 qt (líq., EUA))

27. Adicione o óleo através do orifício do bujão de enchimento até o nível de óleo atingir a parte superior da rosca externa do orifício de nível de óleo.

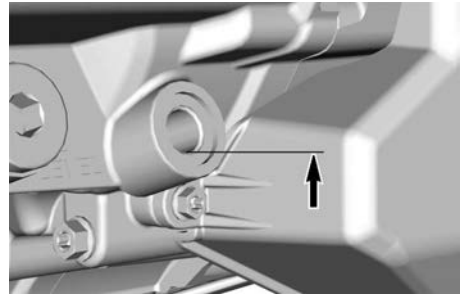

**NÍVEL DE ÓLEO**

28. Reinstale o bujão de enchimento de óleo com um anel de gaxeta novo e aperte-o de acordo com a especificação.

Torque de aperto	
Bujão de enchimento de óleo da caixa de câmbio DCT	30 ± 3 Nm (22 ± 2 lb-ft)

29. Reinstale o bujão de nível de óleo e aperte-o de acordo com a especificação.

AVISO
Troque o O-ring se estiver quebrado ou danificado.

Torque de aperto	
Bujão de nível de óleo da caixa de câmbio DCT	5 ± 0,6 Nm (44 ± 5 lbf-in)

30. Limpe qualquer derramamento.
31. Ligue no motor e deixe-o em marcha lenta por pelo menos 1 minuto e, em seguida, verifique o nível do óleo DCT. Consulte *Verificação do nível de óleo DTC da caixa de câmbio*.
32. Ajuste o nível se necessário.
33. Instale a tampa de proteção do filtro da válvula hidráulica.

Torque de aperto	
Parafusos da tampa de proteção do filtro da válvula hidráulica	11 ± 1 Nm (97 ± 9 lbf-in)

34. Descarte o óleo usado e o filtro conforme as leis ambientais locais.

## UNIDADE DE DESCONEXÃO

### Óleo da unidade de desconexão recomendado

AVISO
Não encha a unidade de desconexão com um tipo de óleo diferente do óleo recomendado.

Óleo da unidade de desconexão XPS recomendado
Óleo sintético 5W40

Se o óleo do motor XPS recomendado não estiver disponível:

- Use um óleo sintético do motor SAE de 4 tempos que cumpre ou exceda as especificações do segmento de lubrificante.
- Verifique sempre se a etiqueta de certificação de serviço API no reservatório de óleo contém os padrões indicados.
  - **Classificação de serviço API SN, e JASO MA2**

### Trocar o óleo da unidade de desconexão

1. Coloque o veículo em uma superfície nivelada.
2. Selecione a posição ESTACIONAMENTO e desligue o motor.
3. Limpe a área ao redor do bujão de drenagem do óleo.

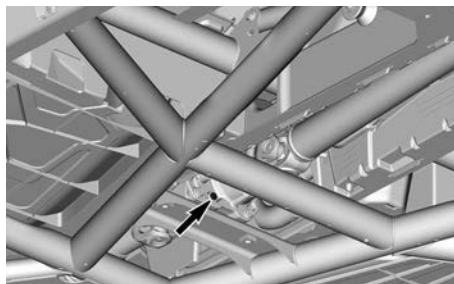

PLACA DE PROTEÇÃO REMOVIDA PARA CLAREZA

4. Coloque um recipiente de drenagem sob a área do bujão de drenagem da unidade de desconexão.
5. Remova o bujão do nível de óleo.
6. Deixe o óleo escoar completamente.
7. Instale o bujão de drenagem e aperte-o conforme as especificações.

Torque de aperto	
Bujão de drenagem da unidade de desconexão	2,5 ± 0,5 Nm (22 ± 4 lbf-in)

8. Retire o bujão de enchimento.

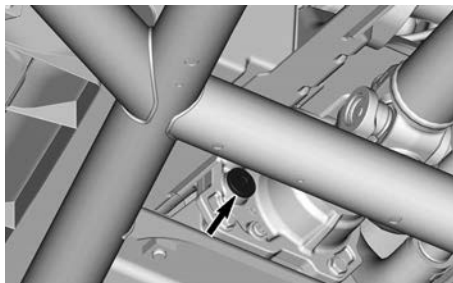

9. Encha uma seringa com o óleo recomendado. Consulte *Óleo da unidade de desconexão recomendado*.

Quantidade de óleo da unidade de desconexão
65 ml (2,2 onça líq. (EUA))

10. Instale o bujão de abastecimento e aperte-o conforme as especificações.

Torque de aperto	
Bujão de abastecimento da unidade de desconexão	16,5 ± 2,5 Nm (146 ± 22 lbf-in)

11. Reinstale a placa de proteção central.

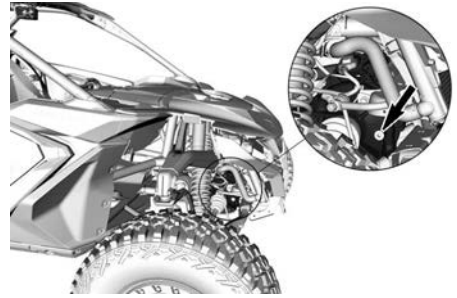

4. Remova o bujão e o O-ring.

## DIFERENCIAL DIANTEIRO

### Óleo recomendado para o diferencial dianteiro

O óleo XPS foi especialmente formulado para atender os requisitos de lubrificação deste diferencial. A BRP recomenda o uso de seu óleo XPS.

### AVISO

**Não use outro tipo de óleo quando for fazer a manutenção.**

### Óleo recomendado para o diferencial dianteiro XPS

75W90 Óleo sintético para câmbio

**Alternativa se os produtos XPS não estiverem disponíveis**

Óleo sintético para marcha 75W90 (API GL-5)

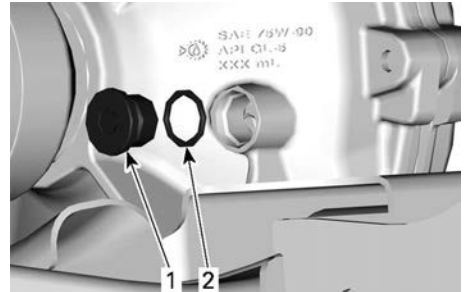

1. Bujão de nível do óleo
2. O-ring

5. Verifique o nível de óleo. Ele deve estar na parte superior da rosca externa do orifício de nível de óleo.

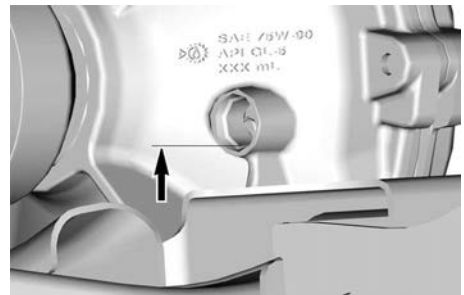

### Verificação do Nível de Óleo do Diferencial Dianteiro

1. Estacione o veículo em uma superfície nivelada.
2. Selecione a posição ESTACIONAMENTO e desligue o motor.
3. Limpe a área ao redor do bujão de nível de óleo do diferencial dianteiro.

6. Para ajustar o nível de óleo, encha uma seringa com o óleo do diferencial dianteiro recomendado. Consulte *Óleo do diferencial dianteiro recomendado*.
7. Adicione o óleo através do orifício até atingir o nível adequado.

8. Inspeção o O-ring do bujão de nível de óleo. Substitua se necessário
9. Reinstale o bujão de nível de óleo com o O-ring e aperte-o de acordo com a especificação.

Torque de aperto	
Bujão de nível de óleo do diferencial dianteiro	16,5 ± 2,5 Nm (146 ± 22 lbf-in)

10. Limpe qualquer derramamento.

### Troca do óleo do diferencial dianteiro

1. Coloque o veículo em uma superfície nivelada.
2. Selecione a posição ESTACIONAMENTO e desligue o motor.
3. Limpe a área ao redor do bujão de nível de óleo.



4. Remova o bujão de nível de óleo e o O-ring.

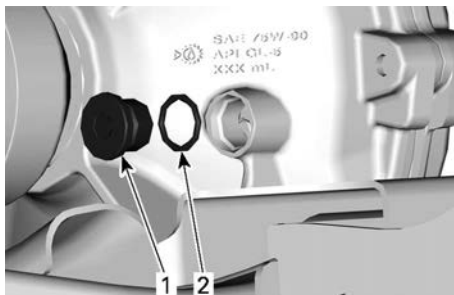

1. Bujão de nível do óleo
2. O-ring

5. Embaixo do veículo, limpe a área ao redor do bujão de drenagem.

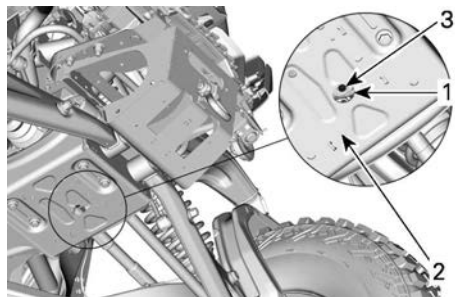

1. Orifício de acesso
2. Placa de proteção
3. Bujão de drenagem

6. Coloque um recipiente de drenagem embaixo do diferencial dianteiro.
7. Acesse o dreno através do orifício no protetor de cárter. Em seguida, remova o bujão de drenagem e o O-ring.
8. Inspeção o O-ring do bujão de drenagem. Substitua se necessário
9. Após drenar todo o óleo do diferencial dianteiro, instale o bujão de drenagem com o O-ring. Aperte de acordo com as especificações.

Torque de aperto	
Bujão de drenagem do diferencial dianteiro	2,5 ± 0,5 Nm (22 ± 4 lbf-in)

10. Preencha o diferencial dianteiro com o óleo recomendado, por meio do orifício de nível de óleo. Consulte *Óleo do diferencial dianteiro recomendado*.
11. Assegure-se de que o nível de óleo atinja a parte superior da rosca externa do orifício de nível de óleo.
12. Inspeção o O-ring do bujão de nível de óleo. Substitua se necessário

13. Instale o bujão de nível de óleo com o O-ring. Aperte de acordo com as especificações.

Torque de aperto	
Bujão de nível de óleo do diferencial dianteiro	16,5 ± 2,5 Nm (146 ± 22 lbf-in)

14. Limpe qualquer derramamento.

## TRANSMISSÃO FINAL TRASEIRA

### Óleo recomendado para a transmissão final

O óleo XPS foi especialmente formulado para atender aos requisitos de lubrificação dessa transmissão final.

A BRP recomenda o uso de seu óleo XPS.

### AVISO

**Não use outro tipo de óleo quando for fazer a manutenção.**

### Óleo XPS recomendado para a transmissão final

Óleo sintético para caixa de câmbio  
75W140

### Se o produto XPS não estiver disponível

Use um óleo sintético para câmbio  
75W140, que atenda à  
especificação API GL-5.

### Verificação do Nível de Óleo da Transmissão Final Traseira

1. Estacione o veículo em uma superfície nivelada.
2. Selecione a posição ESTACIONAMENTO e desligue o motor.

3. No lado esquerdo, limpe a área ao redor do bujão de nível de óleo da transmissão final.



4. Remova o bujão de nível de óleo da transmissão final traseira e o O-ring.
5. Verifique o nível de óleo. O óleo deve estar nivelado com a parte inferior do orifício.
6. Para ajustar o nível de óleo, encha uma seringa com o óleo recomendado. Consulte *Óleo da transmissão final recomendado*.
7. Adicione uma pequena quantidade de óleo através do orifício do nível de óleo até que ele atinja a parte inferior do orifício.
8. Inspeção o O-ring do bujão de nível de óleo. Substitua se necessário.
9. Instale o bujão de nível de óleo com o O-ring e aperte de acordo com a especificação.

### Torque de aperto

Bujão de nível de óleo da transmissão final traseira	5 ± 0,6 Nm (44 ± 5 lbf-in)
--	-------------------------------

### Troca de óleo da transmissão final traseira

1. Estacione o veículo em uma superfície nivelada.
2. Selecione a posição ESTACIONAMENTO e desligue o motor.

3. No lado esquerdo, limpe a área ao redor do bujão de nível de óleo da transmissão final.



**BUJÃO DE NÍVEL DO ÓLEO**

4. No lado direito, limpe a área ao redor do bujão de drenagem magnético.

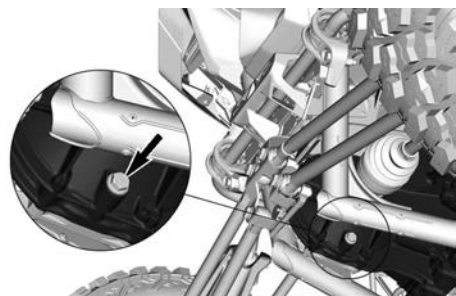

**BUJÃO DE DRENAGEM MAGNÉTICO – PLACA DE PROTEÇÃO NÃO MOSTRADA**

5. Coloque um recipiente de drenagem sob a área do bujão de drenagem magnético.  
6. Remova o bujão de drenagem magnético e descarte o anel de vedação.

**OBSERVAÇÃO:**

Deixe o óleo fluir totalmente para fora da transmissão final.

7. Remova o bujão de nível de óleo da transmissão final e o O-ring.  
8. Limpe todas as rebarbas e resíduos de metal do bujão de drenagem magnético.

**OBSERVAÇÃO:**

A presença de lascas finas é aceitável.

9. Instale o bujão de drenagem magnético com um anel de vedação novo e aperte de acordo com a especificação.

**AVISO**

**Nunca use um anel de vedação uma segunda vez. Sempre a substitua por uma nova.**

**OBSERVAÇÃO:**

Deixe o óleo fluir totalmente para fora da transmissão final antes de instalar o bujão.

Torque de aperto	
Bujão de drenagem traseiro da transmissão final	30 ± 3 Nm (22 ± 2 lb-ft)

10. Encha uma seringa com o óleo recomendado. Consulte *Óleo da transmissão final recomendado*.  
11. Adicione óleo pelo orifício até nivelar com a parte inferior do orifício.  
12. Inspeccione o O-ring do bujão de nível de óleo. Substitua se necessário  
13. Reinstale o bujão de nível de óleo com o O-ring e aperte-o de acordo com a especificação.

Torque de aperto	
Bujão de nível de óleo da transmissão final traseira	5 ± 0,6 Nm (44 ± 5 lbf-in)



## BATERIA

### Manutenção da bateria

#### AVISO

**Nunca recarregue a bateria enquanto estiver instalada no veículo.**

Estes veículos estão equipados com uma bateria VRLA (Chumbo-ácida regulada por válvula). É uma bateria do tipo sem manutenção, sem necessidade de adicionar água para acertar o nível do eletrólito.

#### AVISO

**Nunca remova a tampa de vedação da bateria.**

### Acesso à bateria

Acesse a bateria pelo painel de manutenção atrás do banco do piloto. Consulte *Remoção e instalação do assento*.

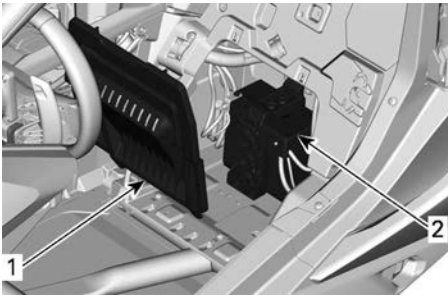

1. Painel de manutenção
2. Bateria

### Remoção da bateria

1. Remova o parafuso sextavado e as arruelas de travamento que prendem o cabo preto ao terminal negativo (-) da bateria. Depois desconecte o cabo.

#### AVISO

**Respeite sempre esta ordem de desmontagem. Sempre desconecte primeiro o cabo PRETO (-).**

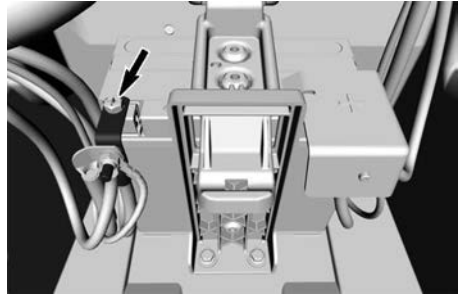

2. Remova os dois parafusos sextavados e as arruelas planas que prendem o suporte da bateria na parte inferior do compartimento da bateria.

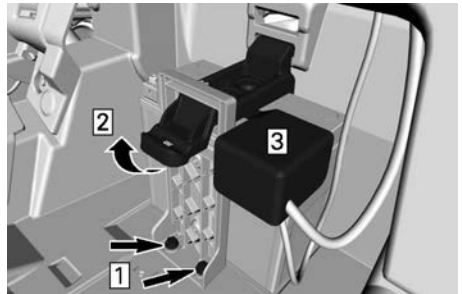

1. Retire os parafusos
2. Puxe para cima
3. Remova a tampa
3. Puxe o suporte para cima e remova-o.
4. Remova a tampa do terminal positivo.
5. Remova o parafuso sextavado e as arruelas de travamento que prendem o cabo vermelho ao terminal positivo (+) da bateria. Depois desconecte o cabo.

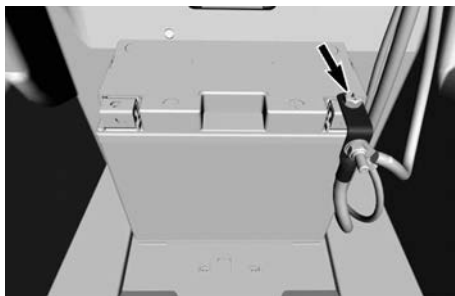

6. Remova a bateria.

### Limpeza da bateria

Limpe a bateria, a carcaça e os terminais da bateria usando uma solução de bicarbonato de sódio e água.

Remova a corrosão dos terminais do cabo e dos bornes da bateria com uma escova de aço rígida. A carcaça da bateria deve ser limpa com uma escova macia e solução de bicarbonato de sódio.

### Instalação da bateria

1. Coloque a bateria em seu compartimento.
2. Conecte o cabo vermelho ao terminal positivo (+) da bateria, usando o parafuso sextavado e as arruela de travamento. Aperte de acordo com as especificações.

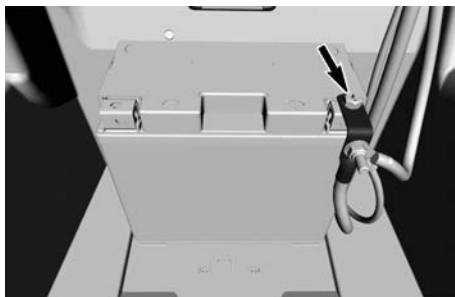

## AVISO

Respeite sempre esta ordem de montagem. Sempre conecte primeiro o cabo VERMELHO (+).

### Torque de aperto

Parafuso do terminal positivo	5,0 ± 0,5 Nm (44 ± 4 lbf•pol)
-------------------------------	----------------------------------

3. Coloque a tampa de proteção sobre o terminal positivo.
4. Posicione o suporte de bateria na bateria. Assegure-se de que a parte superior do suporte esteja encaixado corretamente na fenda.

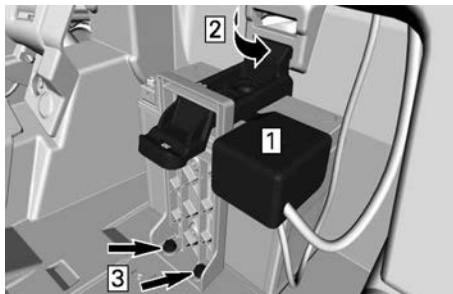

1. Coloque a tampa do terminal positivo
  2. Engate o suporte na fenda
  3. Instale os parafusos e arruelas
5. Instale os parafusos de retenção e as arruelas planas do suporte de bateria. Aperte de acordo com as especificações.

### Torque de aperto

Parafusos de retenção do suporte da bateria	5 ± 1 Nm (44 ± 4 lbf•pol)
---	------------------------------

6. Conecte o cabo preto ao terminal negativo (-) da bateria, usando o parafuso sextavado e as arruela de travamento. Aperte de acordo com as especificações.

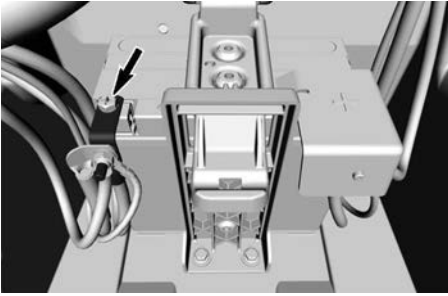

### Torque de aperto

Parafuso do terminal negativo

$5,0 \pm 0,5 \text{ Nm}$   
( $44 \pm 4 \text{ lbf}\cdot\text{pol}$ )

## Fusíveis

### Substituindo um fusível

Se um fusível estiver queimado, substitua-o por outro de mesma amperagem.

### AVISO

**Não use um fusível com capacidade mais alta, isso pode provocar danos graves.**

1. Para abrir a caixa de fusíveis, remova os O-rings instalados nas duas travas.

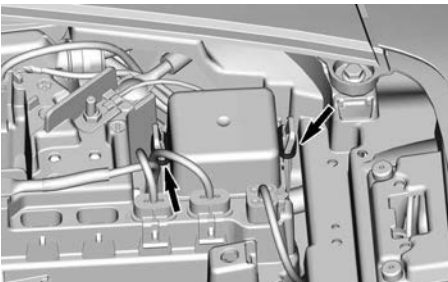

2. Pressione as duas abas contra a tampa e puxe-a para cima.

## Locais da caixa de fusíveis e do porta-fusíveis

### Caixa de Fusíveis Dianteira

A caixa de fusíveis dianteira está localizada sob a tampa da caixa de fusíveis dianteira no centro do painel.

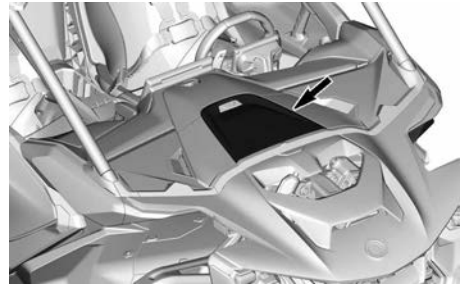

TAMPA DA CAIXA DE FUSÍVEIS DIANTEIRA

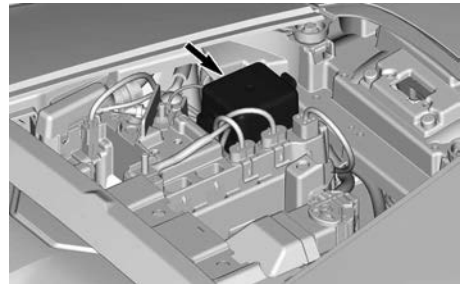

CAIXA DE FUSÍVEIS DIANTEIRA

### Porta-fusíveis

Os porta-fusíveis também estão localizados sob a tampa da caixa de fusíveis dianteira, ao lado da caixa de fusíveis dianteira.

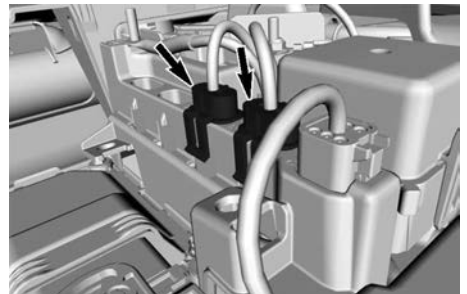

## Elos fusíveis

Há dois elos fusíveis no veículo. Uma fica próxima à caixa de fusíveis dianteira.

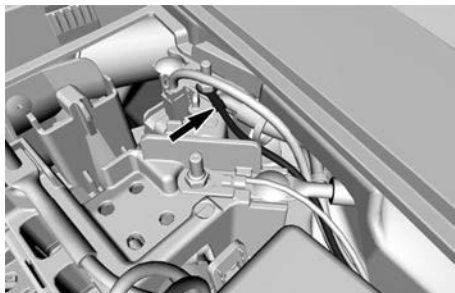

A outra fica sob o console central.

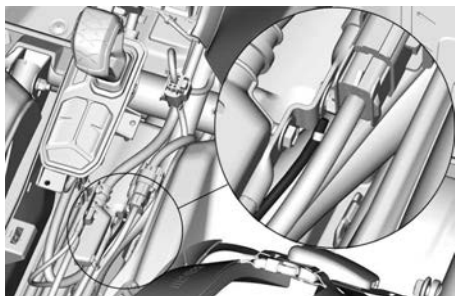

Caso um elo fusível queime, consulte sua concessionária *Can-Am Off-Road*.

### Caixas de fusíveis traseiras

As caixas de fusíveis traseiras estão localizadas na tampa do defletor traseiro atrás do assento do piloto. Elas incluem a caixa de fusíveis do motor e a caixa de fusíveis do veículo.

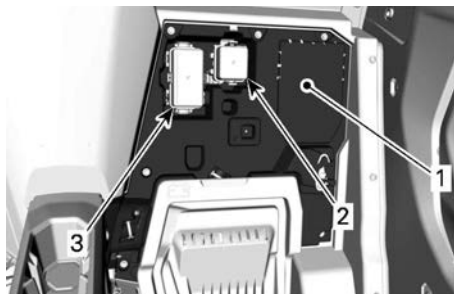

1. Painel de anteparo traseiro
2. Caixa de fusíveis do motor
3. Caixa de fusíveis do veículo

### Descrições da caixa de fusíveis e do porta-fusíveis

#### Caixa de Fusíveis Dianteira

Caixa de Fusíveis Dianteira		
Nº	DESCRIÇÃO	CLASSIFICAÇÃO
F7	Luz do sensor e interruptor	10 A
F11	Farol da frente	10 A
F12	DC1–DC3	10 A
F14	Polo ACC	20 A
F16	Taillamp	10 A
F22	BCM SAS (se equipado)	20 A
F23	BCM Smart Lock	20 A
R3	Relé de acessório	—
R4	Relé do farol dianteiro	—
R8	Relé do BRK	—

#### Porta-fusíveis

Porta-fusíveis		
Nº	DESCRIÇÃO	CLASSIFICAÇÃO
F2	DPS	40 A
F29	Tela sensível ao toque em cores de 10,25 pol. (se equipado)	20 A

### Caixa de fusíveis traseira – Veículo

Caixa de fusíveis traseira – Veículo		
Nº	DESCRIÇÃO	CLASSIFICAÇÃO
F4	Relé do velocímetro	10 A
F5	Bobina/SS1–SS2	10 A
F6	ECM	10 A
F8	Interruptor da chave/relógio	10 A
F17	Intercooler turbo do motor	25 A
F18	Lambda EVAP	10 A
F28	Bomba de combustível	10 A
F34	Lâmpada do relé principal	25 A
F35	Injetor – Sensor de velocidade – Sensor de oxigênio	10 A
R1	Relé da ventoinha do motor	—

Caixa de fusíveis traseira – Veículo		
Nº	DESCRIÇÃO	CLASSIFICAÇÃO
R2	Relé principal	—
R10	Relé da ventoinha do intercooler turbo do motor 1	—

### Caixa de fusíveis traseira – Motor

Caixa de fusíveis traseira – Motor		
Nº	DESCRIÇÃO	CLASSIFICAÇÃO
F17	Ventoinha do intercooler turbo do motor 1	25 A
F27	Caixa de câmbio ACT	25 A
F30	Ventoinha da caixa de câmbio 1	15 A
F31	Ventoinha da caixa de câmbio 2	15 A
F32	Ventoinha do intercooler 2	25 A
R5	Relé da ventoinha da caixa de câmbio	—
R10	Relé da ventoinha do intercooler turbo do motor 2	—

### Elos fusíveis

Elos fusíveis		
Nº	DESCRIÇÃO	CLASSIFICAÇÃO
FL-1	Elo fusível 1	14 AWG
FL-2	Elo fusível 2	14 AWG

## LUZES

### Troca de lâmpadas

Não é necessária a substituição da lâmpada para este veículo.

Está equipado com faróis de LED (Díodos emissores de luz). Esta tecnologia comprovou ser muito confiável.

No caso improvável do farol não funcionar, leve-o para verificação em uma concessionária autorizada Can-Am Off-Road, oficina de reparo ou pessoa de sua escolha.

### Direção do fecho do farol

1. Remova a tampa do farol.

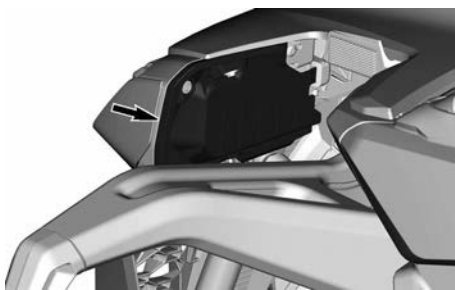

2. Gire os parafusos de ajuste para regular a altura do fecho a seu gosto. O parafuso de direção do fecho está localizado sob o módulo do farol.

### OBSERVAÇÃO:

Ajuste os faróis esquerdo e direito uniformemente.

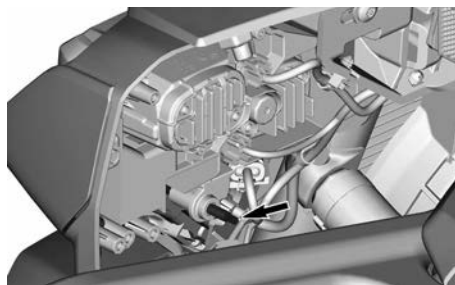

## VELAS DE IGNIÇÃO

### Acesso à vela de ignição

Para acessar as velas de ignição, o intercooler deve ser removido.

1. Desconecte os dois conectores da ventoinha do intercooler. Em seguida, remova o cinto de segurança da ventoinha do gancho de plástico.

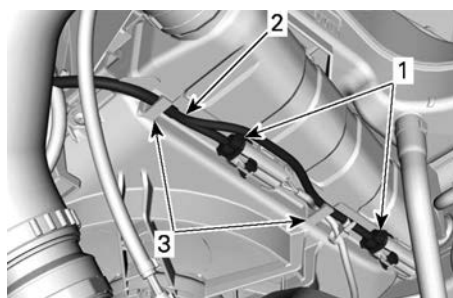

### RODA TRASEIRA DIREITA

1. Conectores das ventoinhas
  2. Chicote de fiação da ventoinha
  3. Ganchos de plástico
2. Solte as braçadeiras das mangueiras esquerda e direita do intercooler. Depois, desconecte as mangueiras do intercooler.

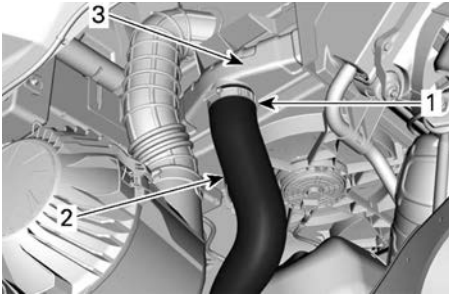

**RODA TRASEIRA ESQUERDA**

1. Braçadeira da mangueira
2. Mangueira do intercooler esquerdo
3. Intercooler

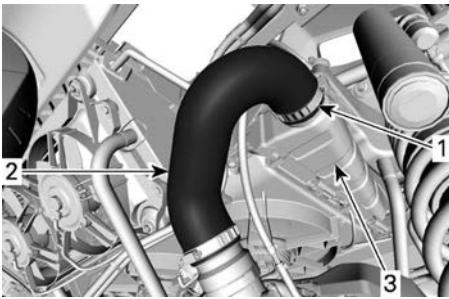

**RODA TRASEIRA DIREITA**

1. Braçadeira da mangueira
2. Mangueira do intercooler direito
3. Intercooler

3. Remova os rebites de plástico na parte superior da grade de admissão de ar.

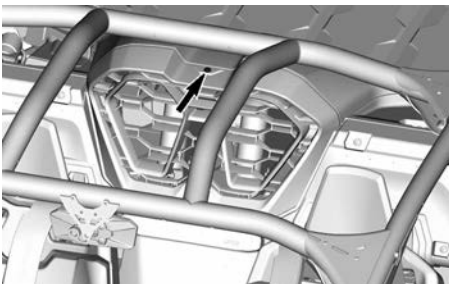

4. Puxe para frente para remover a grade de admissão de ar.

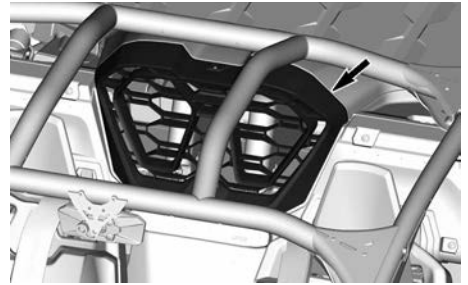

5. Remova os rebites de plástico e os parafusos que prendem o conjunto de admissão de ar no bagageiro. Depois, remova o conjunto de admissão de ar.

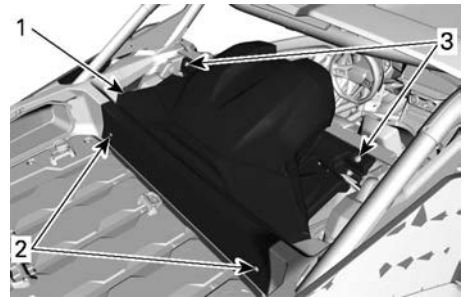

1. Conjunto da admissão de ar
2. Rebites de plástico
3. Parafusos

6. Remova os parafusos e as arruelas planas do bagageiro. Depois, remova o bagageiro.

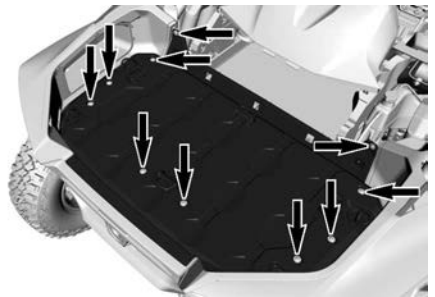

7. Remova os parafusos que prendem os defletores acústicos no suporte do intercooler e no chassi. Depois, remova o defletor de cada lado do intercooler.

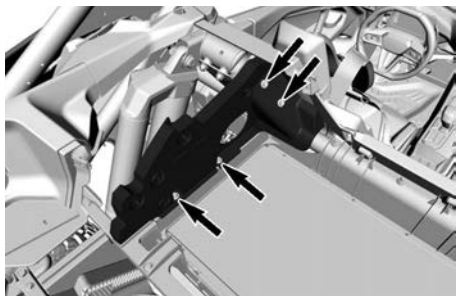

**DEFLETOR ACÚSTICO – ESQUERDO – TÍPICO**

8. Remova o parafuso e a arruela plana que prendem o reservatório do líquido de arrefecimento no suporte do intercooler. Depois, mova-o para o lado.

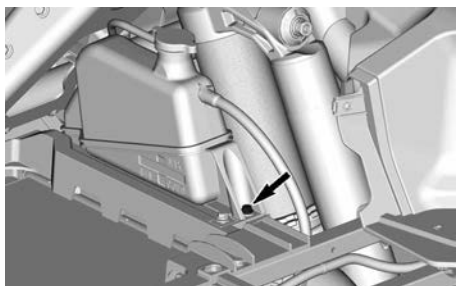

9. No lado esquerdo, desconecte a mangueira de entrada do filtro de ar do defletor lateral.

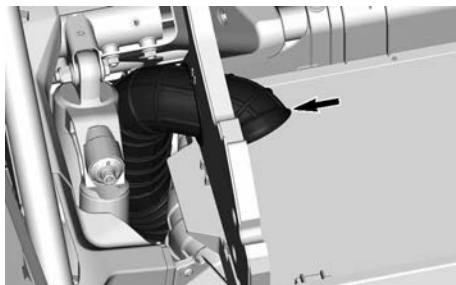

10. Remova os parafusos do suporte do intercooler. Depois, remova o intercooler.

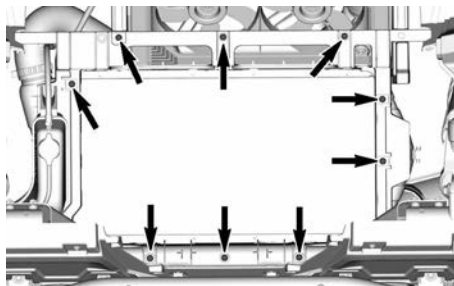

As velas de ignição agora estão acessíveis.

Ao reinstalar os componentes mencionados acima, preste atenção ao seguinte:

Torques de aperto	
Braçadeiras da mangueira do intercooler	$6 \pm 0,5 \text{ Nm}$ ( $53 \pm 4 \text{ lbf}\cdot\text{pol}$ )
Parafusos do conjunto da admissão de ar	$2,5 \pm 0,5 \text{ Nm}$ ( $22 \pm 4 \text{ lbf}\cdot\text{pol}$ )
Parafusos do bagageiro	$3,5 \pm 0,5 \text{ Nm}$ ( $31 \pm 4 \text{ lbf}\cdot\text{pol}$ )
Parafusos do defletor acústico (no chassi)	$8 \pm 1 \text{ Nm}$ ( $71 \pm 9 \text{ lbf}\cdot\text{pol}$ )
Parafusos do defletor acústico (no suporte do intercooler)	$5,5 \pm 0,5 \text{ Nm}$ ( $49 \pm 4 \text{ lbf}\cdot\text{pol}$ )
Parafuso do reservatório do líquido de arrefecimento	$4,5 \pm 0,5 \text{ Nm}$ ( $40 \pm 4 \text{ lbf}\cdot\text{pol}$ )



Torques de aperto	
Braçadeira da mangueira de entrada de ar	$6 \pm 0,5 \text{ Nm}$ ( $53 \pm 4 \text{ lbf}\cdot\text{pol}$ )
Parafusos do suporte do intercooler	$8 \pm 1 \text{ Nm}$ ( $71 \pm 9 \text{ lbf}\cdot\text{pol}$ )

### Remoção da Vela de Ignição

1. Desligue o conector da bobina de ignição.
2. Remova o parafuso da bobina de ignição.

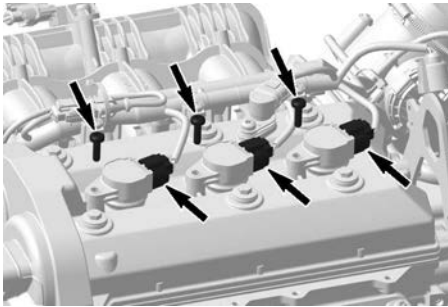

3. Remova as bobinas de ignição com as gaxetas da vela de ignição girando a bobina de um lado para o outro enquanto puxa para cima.

### AVISO

**Não puxe a bobina de ignição com uma ferramenta.**

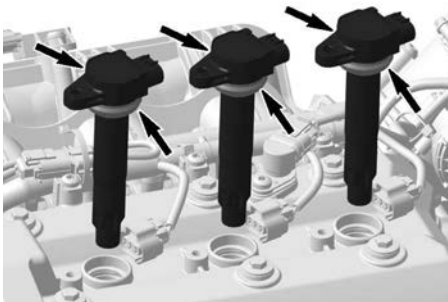

4. Usando uma chave para velas de ignição, desaperte a vela de ignição.

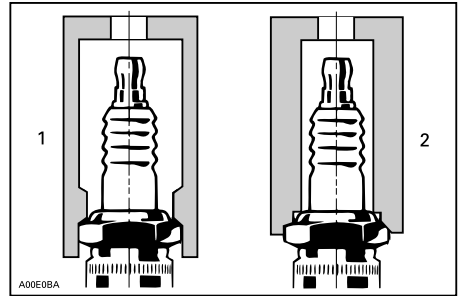

1. Chave aprovada
2. Chave inadequada

5. Limpe a orifício da vela de ignição com ar pressurizado.
6. Remova a vela.
7. Use a bobina de ignição como uma polia para extrair a vela de ignição de seu orifício.

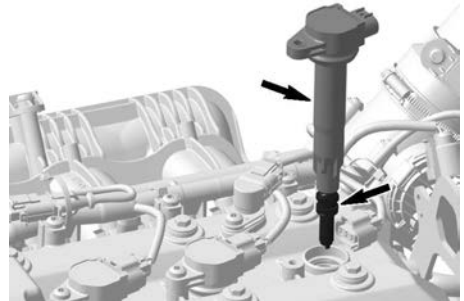

### Inspecção da Vela de Ignição

1. Usando um calibrador, verifique a folga do eletrodo conforme especificado.

Vela de ignição	
Fabricante e tipo	NGK SILMAR9F7
Folga do eletrodo	0,6 a 0,7 mm (0,024 a 0,028 pol.)

### AVISO

**Substitua a vela de ignição se estiver fora da especificação.**

### Solução de Problemas com Velas de Ignição Sujas

1. Funcionamento irregular do motor, redução da velocidade do motor devido a falhas, redução no desempenho e aumento no consumo de combustível são indicações de sujeira nas velas de ignição.
2. Outras causas possíveis são: uso de combustível incorreto ou ruim, sistema de ignição defeituoso, intervalo de vela de ignição incorreto, perda de compressão ou óleo de lubrificação entrando na câmara de combustão.
3. A face de contato de uma vela de ignição suja está com um depósito preto úmido ou seco de carbono. Tais revestimentos formam uma conexão condutiva entre o eletrodo central e o aterramento.

### Análise da vela de ignição

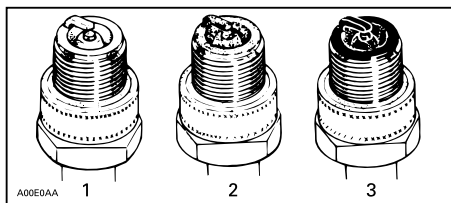

#### TÍPICO

1. *Superaquecimento (cinza clara, branca)*
2. *Normal (marrom clara, marrom)*
3. *Sujas (preta, molhada ou seca, depósitos escuros, cinza, revestimento derretido)*

A face de contato revela a condição do motor, as condições de operação, o método de pilotagem e a mistura de combustível. Por este motivo, é aconselhável inspecionar a vela de ignição em intervalos prescritos, examinando a face de contato (isto é, a parte que a vela projeta na câmara de combustão).

### Instalação da Vela de Ignição

1. Antes da instalação, certifique-se de que as superfícies de contato do cabeçote do cilindro e da vela de ignição não estejam sujas.
2. Parafuse manualmente a vela de ignição na cabeça do cilindro e aperte com um torquímetro e um soquete adequado.

Torque de aperto	
Vela de ignição	14 ± 1 Nm (124 ± 9 lbf•pol)

3. Instale a bobina de ignição e prenda o conector.

Torque de aperto	
Parafuso da bobina de ignição	9 ± 1 Nm (80 ± 9 lbf•pol)

## FOLES DO EIXO DE TRANSMISSÃO

### Inspeção do fole do eixo de transmissão

1. Inspeccione visualmente os foles do eixo de transmissão.
2. Verifique se há nos foles rachaduras, desgaste, vazamento de graxa etc.
3. Troque os foles danificados conforme necessário.

## ROLAMENTO DA RODA

### Inspeção do Rolamento da Roda

1. Levante e apoie o veículo.
2. Empurre e puxe a roda pela parte superior para sentir o jogo.



3. Se houver folga anormal, consulte uma concessionária autorizada Can-Am Off-Road, uma oficina de reparo ou uma pessoa de sua escolha.

## PNEUS E RODAS

### Remoção de roda

1. Solte as porcas e, em seguida, erga e apoie o veículo.
2. Remova as porcas e depois tire a roda.

### Instalação da roda

1. Assegure-se de que os pernos das rodas estejam livre de sujeira ou cavacos de metal.

#### ⚠ AVISO

**Não use qualquer tipo de lubrificante nos pernos ou entalhes das porcas antes de apertar.**

2. Levante a roda nos pernos.
3. Instale as porcas da roda e aperte manualmente até ficarem firmes.

#### AVISO

**Sempre use porcas da roda recomendadas para o tipo da roda. Usar uma porca de roda diferente pode causar danos ao aro ou prisioneiros.**

4. Aperte de acordo com o torque especificado usando a sequência mostrada a seguir.

#### Torque de aperto

Porcas das rodas	120 ± 5Nm (88,5 ± 4 lbf•pés)
------------------	---------------------------------



### Pressão dos pneus

#### ⚠ AVISO

**A pressão do pneu afeta muito a dirigibilidade e a estabilidade do veículo. Uma pressão insuficiente pode fazer com que o pneu esvazie e rode no aro. Uma pressão excessiva pode explodir o pneu. Siga sempre a pressão recomendada. NUNCA regule a pressão dos pneus para um valor abaixo do mínimo. Pode fazer com que o pneu salte do aro.**

Verifique a pressão quando os pneus estiverem **frios** antes de dirigir o veículo. A pressão dos pneus muda com

a temperatura e a altitude. Verifique novamente a pressão se alguma dessas condições mudar.

Consulte a *etiqueta Pressão e carga máxima dos pneus* no seu veículo para obter a pressão aplicável.

### OBSERVAÇÃO:

Embora os pneus sejam especificamente projetados para uso fora de estrada, um pneu pode furar. Portanto, recomendamos levar um calibrador de pneus, uma bomba e um jogo de reparo.

### Inspeção de um pneu

1. Verifique se há danos e desgaste no pneu.
2. Substitua se necessário.

### Substituição dos pneus

A substituição de pneus deve ser feita por uma concessionária autorizada Can-Am Off-Road, uma oficina de reparos ou uma pessoa de sua escolha.

### AVISO

**Troque os pneus somente pelo mesmo tipo e tamanho dos pneus originais.**

**Para um padrão de banda de rodagem unidirecional, os pneus devem ser instalados na direção de rotação correta.**

**Os pneus devem ser trocados por uma pessoa experiente, de acordo com os padrões da indústria de pneus e usando as ferramentas corretas.**

## SUSPENSÃO

### Inspeção da suspensão

Consulte uma concessionária autorizada Can-Am Off-Road, uma oficina de reparo ou uma pessoa de sua escolha se for detectado algum problema.

## Amortecedores

1. Inspeccione os amortecedores para ver se há vazamentos, se o limitador da suspensão está desgastado ou se há outros danos.
2. Verique se os fixadores ainda estão bem apertados.

Torque de aperto	
Parafuso M14	140 ± 10 Nm (103 ± 7 lbf pés)

## Braços da suspensão dianteira

1. Verifique se há rachaduras, dobras ou outros danos nos braços da suspensão.
2. Reaperte os parafusos do braço da suspensão de acordo com as especificações na altura do piloto.

### AVISO

**Para evitar danos às buchas da suspensão, nunca levante o veículo do solo para reapertar os fixadores do braço da suspensão. Quando possível, sempre aplique o torque de aperto na cabeça do parafuso e não usando uma porca, para garantir uma fixação excelente.**

Torque de aperto	
Parafusos do braço superior da suspensão	185 ± 5 Nm (136 ± 4 lbf-ft)
Parafusos <b>dianteiros</b> do braço inferior da suspensão	185 ± 5 Nm (136 ± 4 lbf-ft)
Parafusos <b>traseiros</b> do braço inferior da suspensão	240 ± 5 Nm (177 ± 4 lbf-ft)

## Braços da suspensão traseira

1. Verifique o suporte da bola de reboque quanto a distorções, rachaduras ou deformações.
2. Reaperte os braços limitadores de acordo com as especificações.

### AVISO

Os braços da suspensão devem ser apertados na cabeça do parafuso M14 e não na porca (quando for possível) para assegurar a fixação ideal.

### Torque de aperto

Todos os parafusos M14	170 ± 20 Nm (125 ± 157 lbf-ft)
------------------------	-----------------------------------

## Barra Estabilizadora

1. Verifique a barra estabilizadora para ver se ela está rachada, amassada ou apresenta outros danos.

## Lubrificar a Suspensão

### Barra Estabilizadora

1. Lubrifique as barras estabilizadoras usando o produto a seguir.

Graxa sintética da suspensão XPS

### Locais das graxeiros da barra estabilizadora

Há uma graxeira sob cada uma das buchas da barra estabilizadora dianteira.

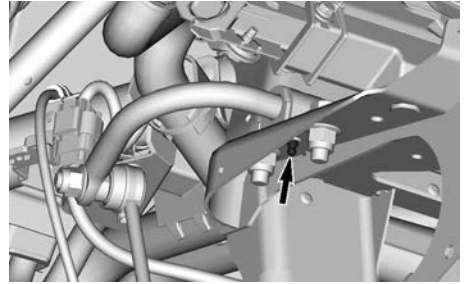

LADO DIREITO DIANTEIRA MOSTRADO – ATRÁS DO RADIADOR DIANTEIRO

Há também uma graxeira em cada uma das buchas da barra estabilizadora traseira.

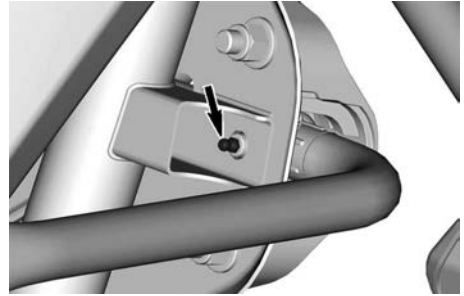

BARRA ESTABILIZADORA TRASEIRA – LADO ESQUERDO – TÍPICO

## FREIOS

### Verificação do Nível do Fluido de Freio

1. Coloque o veículo em uma superfície nivelada.
2. Remova a tampa da caixa de fusíveis.
3. Remova a tampa de manutenção dianteira.

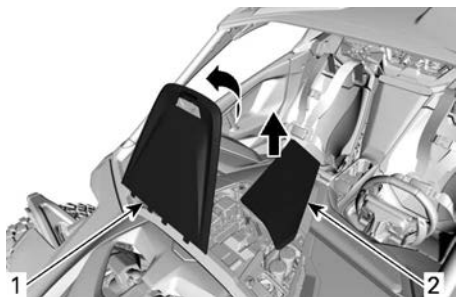

1. Tampa da caixa de fusíveis
2. Tampa de manutenção dianteira

4. Usando as marcas nos reservatórios do fluido de freio, verifique o nível do fluido. O nível adequado deve estar entre as linhas INFERIOR e SUPERIOR.

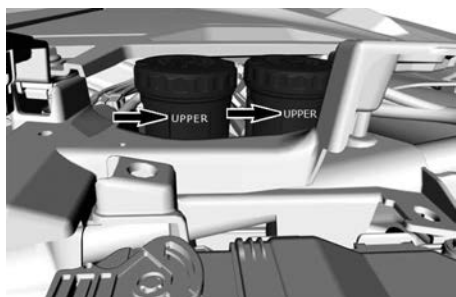

RESERVATÓRIO DO FLUIDO DE FREIO – NO LADO DO PASSAGEIRO

### OBSERVAÇÃO:

Um nível baixo de fluido pode indicar um vazamento ou pastilhas de freios gastas.

### Adicionando fluido de freio

1. Limpe a tampa do bocal de enchimento antes de remover.
2. Adicione fluido na medida necessária. **Não complete além da capacidade.**
3. Feche a tampa do bocal de enchimento e aperte os parafusos de acordo com as especificações.

### AVISO

**Verifique se o diafragma da tampa do bocal está empurrado para dentro antes de fechar o reservatório do fluido de freio.**

Verifique se o diafragma da tampa do bocal está empurrado para dentro antes de fechar o reservatório do fluido de freio.

#### Torque de aperto

Parafusos da tampa do bocal de enchimento	0,75 ± 0,2 Nm (6,6 ± 1,8 lbf-in)
---	-------------------------------------

### Fluido de freio recomendado

Use sempre fluido de freio que atenda somente a especificação DOT 4.

### AVISO

**Para evitar danos graves ao sistema de freios, não use fluidos diferentes dos recomendados nem misture fluidos diferentes para completar o nível. Não use fluido de freio tirados de recipientes velhos ou já abertos.**

### Inspeção dos freios

A inspeção, a manutenção e o reparo do freio devem ser feitos por uma concessionária autorizada Can-Am, uma oficina de reparo ou uma pessoa de sua escolha.

No entanto, entre uma visita e outra à sua concessionária, verifique o seguinte:

- Nível do fluido de freio
- Vazamentos de fluido no sistema de freios
- Desgaste das pastilhas de freio
- Limpeza dos freios

**⚠ AVISO**

A substituição do fluido de freio ou a manutenção e reparos no sistema de freios deve ser feita por uma concessionária autorizada da Can-Am.

**CINTOS DE SEGURANÇA****Limpeza do cinto de segurança**

1. Molhe uma esponja com água e sabão neutro e passe nas tiras para limpar a sujeira e os detritos nos cintos de segurança.

**⚠ AVISO**

Não use lavadora de pressão para limpar os componentes do cinto de segurança. O uso de lavadora de pressão pode danificar de forma permanente os componentes do cinto de segurança.

**AVISO**

No use alvejante, corante ou detergentes domésticos.

**GAIOLA****Aperto dos fixadores da gaiola**

O aperto dos fixadores da gaiola devem ser verificados periodicamente.

1. Aperte os fixadores dianteiros de acordo com as especificações.

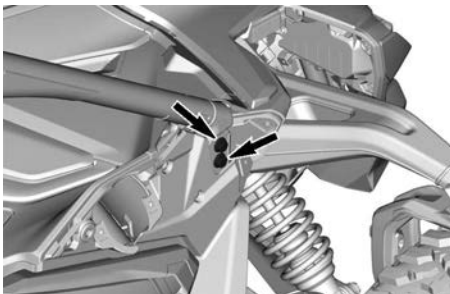

FIXADORES DIANTEIROS – TÍPICO

**Torque de aperto**

Parafusos M12 x 60	110 ± 10 Nm (81 ± 7 lbf•pés)
-----------------------	---------------------------------

2. Aperte os fixadores laterais dianteiros de acordo com as especificações.

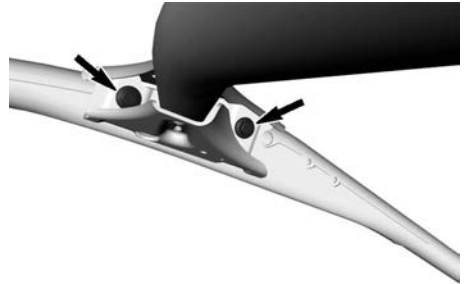

FIXADORES LATERAIS DIANTEIROS – TÍPICO

**Torque de aperto**

Parafusos M12 x 30	110 ± 10 Nm (81 ± 7 lbf•pés)
-----------------------	---------------------------------

3. Aperte os fixadores laterais traseiros de acordo com as especificações.

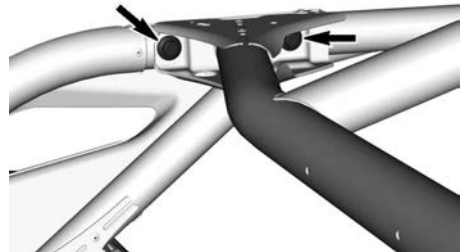

FIXADORES LATERAIS TRASEIROS – TÍPICO

**Torque de aperto**

Parafusos M12 x 30	110 ± 10 Nm (81 ± 7 lbf•pés)
-----------------------	---------------------------------

4. Aperte os fixadores traseiros de acordo com as especificações.

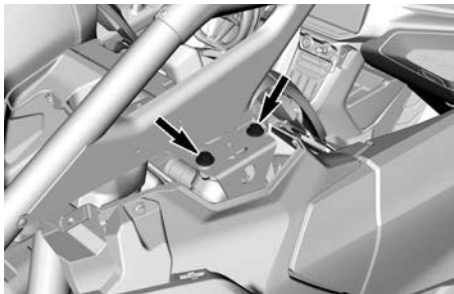

**FIXADORES TRASEIROS - TÍPICO**

<b>Torque de aperto</b>	
Parafusos M12 x 30	110 ± 10 Nm (81 ± 7 lbf•pés)



# CUIDADOS COM O VEÍCULO

## Limpeza e proteção do veículo

### AVISO

Ao usar uma lavadora de alta pressão para limpar o veículo, limpe com cuidado ao redor de assentos, componentes elétricos e decalques.

Além disso, mantenha uma boa distância entre o bocal e a superfície que está sendo lavada.

Preste atenção a certas áreas onde possa haver acúmulo de água salgada, lama ou detritos e potencialmente causar:

- Fogo
- Use
- Interferência
- Corrosão.

Esta lista inclui, mas não está limitada a:

- Ao redor do sistema de escapamento e entre o silencioso e a tampa do silencioso
- Embaixo e ao redor do tanque de combustível
- Radiador
- Amortecedores
- Ao redor dos diferenciais dianteiro e traseiro
- Ao redor e embaixo do motor e da caixa de câmbio
- Dentro das rodas

- Em cima dos protetores inferiores.

### ⚠ AVISO

O acúmulo de detritos pode ocasionar um incêndio no veículo quando o sistema de escapamento estiver quente e os detritos secos.

Em algumas situações, isso poderia resultar em danos sérios, ferimentos graves ou até a morte.

Limpe com frequência e regularmente a área ao redor do sistema de escapamento quando dirigir em manguezais, pântanos, feno ou folhas mortas.

Em outros casos, faça a limpeza de acordo com o plano de manutenção.

Se o veículo for usado em ambiente de água salgada ou lama, lave-o com água doce para protegê-lo e aos seus componentes após cada dia de operação.

As peças pintadas que estiverem danificadas devem ser repintadas para evitar a ferrugem.

Quando necessário, lave a carroceria com água morna e sabão (use apenas detergente neutro). Aplique cera não-abrasiva.

### AVISO

Nunca limpe as peças de plástico com detergente forte, agente desengraxante, solvente de tinta, acetona, etc.

Proteja o veículo com uma cobertura para impedir o acúmulo de poeira durante o armazenamento.

**AVISO**

O veículo deve ser armazenado em um local fresco e seco e coberto com uma lona opaca. Isso evitará que os raios do sol e a sujeira afetem os componentes plásticos e o acabamento do veículo.

---

## PREPARAÇÃO PARA ARMAZENAMENTO E PRÉ-TEMPORADA

Se você não tiver intenção de usar o veículo antes de um período de quatro meses, é importante prepará-lo para ser adequadamente guardado.

Se o veículo precisar ficar estacionado por mais de 21 dias, desconecte o cabo PRETO (-) da bateria.

O uso de um carregador flutuante de baixa amperagem é recomendado para manter a bateria totalmente carregada.

Antes de usar o veículo após ser guardado, é necessária uma preparação.

Visite uma concessionária autorizada da Can-Am Off-Road, oficina de reparos ou uma pessoa de sua confiança para que seu veículo seja preparado da forma adequada.

Ao ler este Manual do proprietário, lembre-se de que:



### **ADVERTÊNCIA**

Indica uma situação de risco que, se não for evitada, pode resultar em morte ou ferimentos graves.

Esta página foi deixada intencionalmente em branco

# INFORMAÇÕES TÉCNICAS

# IDENTIFICAÇÃO DO VEÍCULO

Os componentes principais do seu veículo (motor e carroceria) são identificados por diferentes números de série. Às vezes pode ser necessário localizar estes números para fins de garantia ou para rastrear o veículo em caso de perda.

Estes números são exigidos pela concessionária autorizada do Can-Am Off-road para preencher reclamações de garantia adequadamente.

Recomendamos anotar todos os números de série do seu veículo e fornecer os mesmos para sua companhia de seguros.

## Número de identificação do veículo

A etiqueta do número de identificação do veículo está localizada no painel sob o porta-luvas.

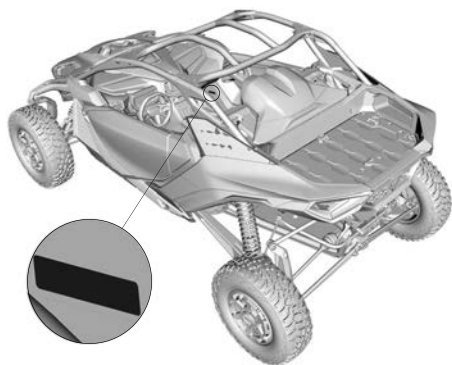

## Todos os Outros Modelos



O veículo também possui o número de identificação gravado no chassi. Ele está localizado no membro dianteiro inferior direito do chassi, logo abaixo do diferencial dianteiro.

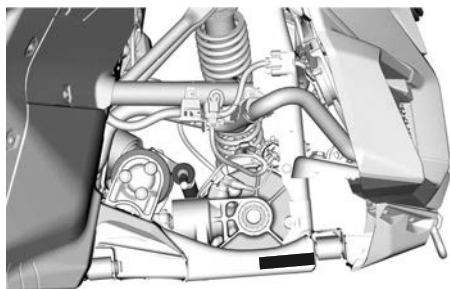

## Número de identificação do motor

A placa do número de série do motor está localizada à direita do motor, próxima à carcaça do filtro de óleo do motor.

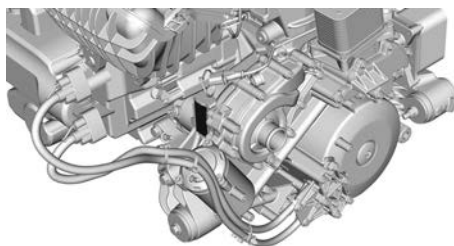

## Modelos NRMM

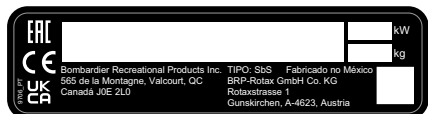

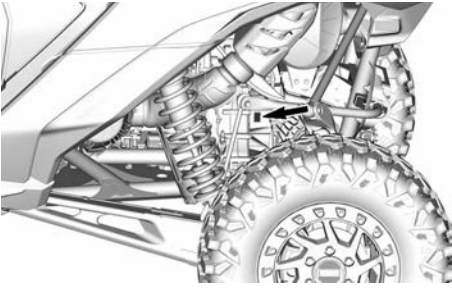

## Número de identificação da transmissão

A placa do número de identificação da transmissão está localizada no lado esquerdo da caixa de câmbio, próxima à transmissão final.

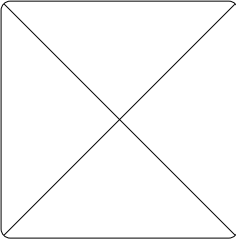

# ETIQUETAS DE CONFORMIDADE

## Informações sobre controle das emissões

NRMM	CARB	Outros modelos
		

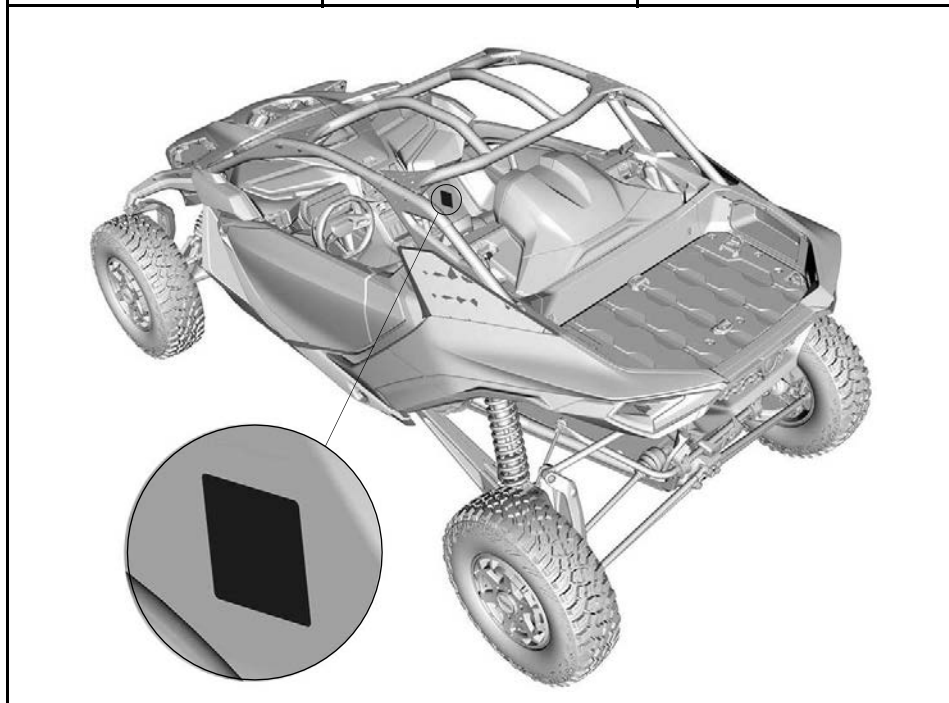



## Etiqueta ANSI/ROHVA

**A BRP Inc. atesta que este ROV está em conformidade com a Norma Nacional Americana de Veículos Recreativos Fora de Estrada, a norma ANSI/ROHVA 1 – 2016.**

**BRP certifies that this ROV complies with the American National Standard for Recreational Off-Highway Vehicles, ANSI / ROHVA 1 - 2016 Standard.**

**Esta estrutura protetora contra capotamento atende aos requisitos de desempenho da ISO 3471: 2008.**

**This roll over protective structure meets the performance requirements of ISO 3471: 2008.**

704906982\_PT

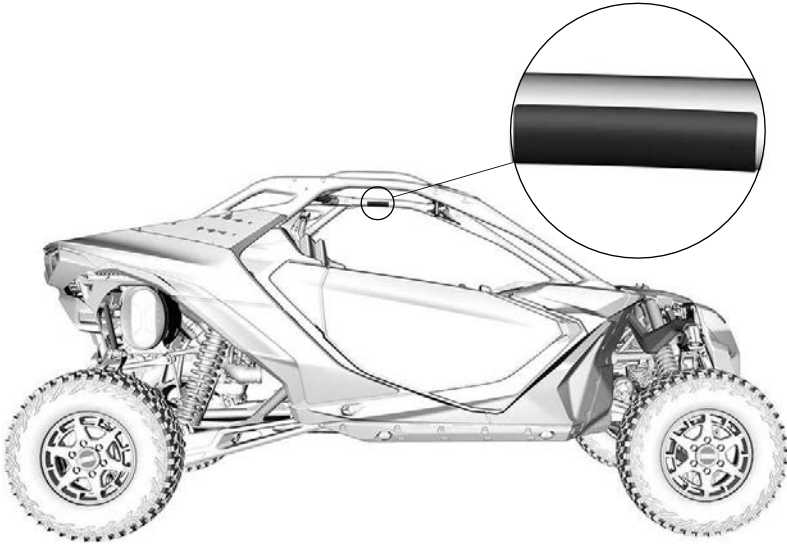

## Etiqueta de conformidade NRMM

**Rotax**

8938

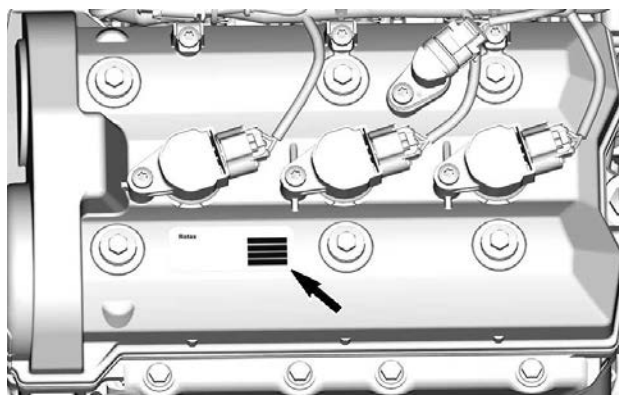

## Conteúdo de etanol do combustível

Essa etiqueta está localizada ao lado da tampa do combustível.



# ETIQUETAS DE INFORMAÇÕES TÉCNICAS

## Verificando o nível de óleo do motor

### ⚠ CUIDADO

Localize e siga o procedimento indicado no manual do proprietário. O motor deste SSV foi desenvolvido e validado usando o óleo sintético 4 tempos Sintético XPS da BRP.

O óleo do motor e certos componentes no compartimento do motor podem estar quentes. O contato direto pode provocar queimaduras.

1. O motor **DEVE** estar em temperatura de operação.
2. Antes da verificação, o veículo deverá estar nivelado.
3. Deixe o motor funcionar em marcha lenta por pelo menos 20 segundos.
4. Desligue o motor e limpe a vareta do nível de óleo.
5. Rosqueie a vareta até o fim antes de verificar o nível do óleo.

Modelos para a América do Norte

Modelos fora da América do Norte

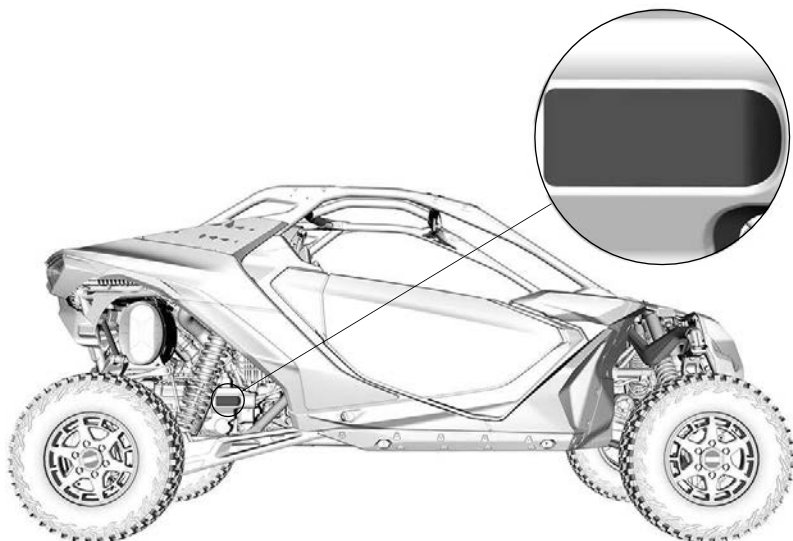
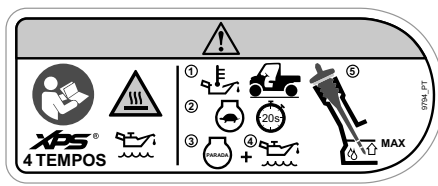
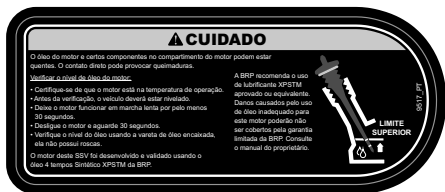

## Combustível recomendado

Interior da cobertura da tampa do tanque de combustível

### AVISO

Use apenas combustível sem chumbo. Octanagem recomendada: PREMIUM 91 (mín.  $(R+M)/2$ ) ou SUPER 95 (mín. RON). Consulte o manual do operador.

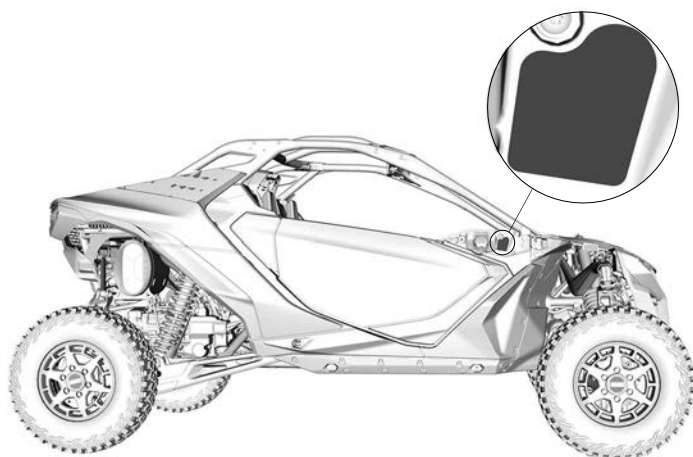
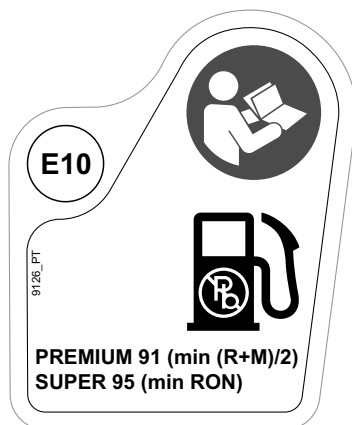

## Manutenção do Filtro de Ar

Na caixa do filtro de ar do motor

### AVISO

**Consulte o Guia do Operador para a programação e instruções de manutenção do filtro de ar.**

#### MANUTENÇÃO DO FILTRO DE AR

A manutenção deve ser executada conforme especificado no Manual do Proprietário. A frequência de manutenção do filtro de ar deve aumentar sob condições mais severas (poeira).

#### AIR FILTER MAINTENANCE

Maintenance must be performed as specified in the operator's guide. Air filter maintenance should increase in frequency in more severe (dusty) conditions.

9481\_PT

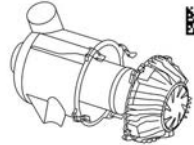

9480

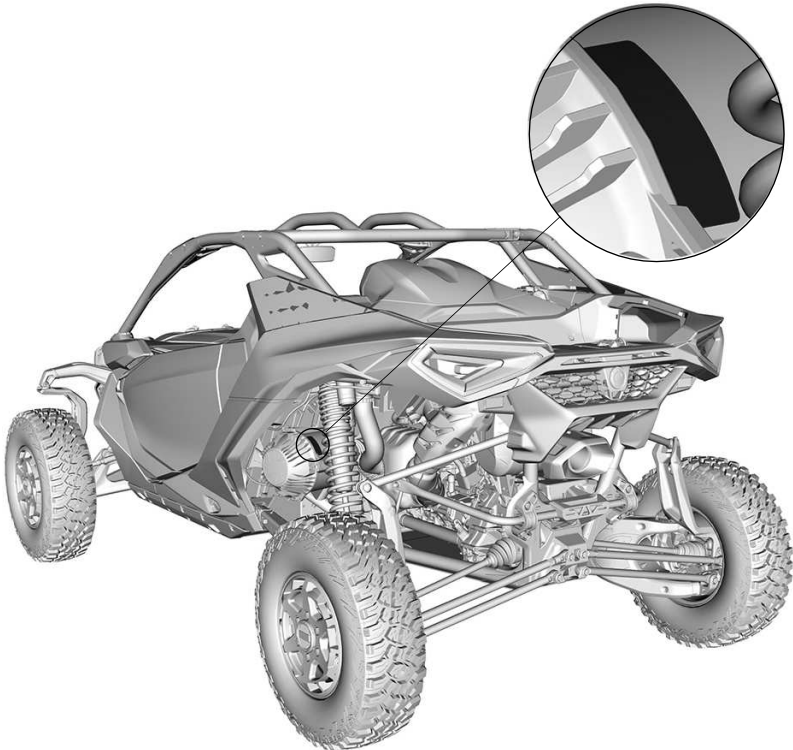

---

# SISTEMA DE SEGURANÇA COM CODIFICAÇÃO DIGITAL DE RADIOFREQUÊNCIA RF D.E.S.S.)

Este dispositivo está em conformidade com a(s) norma(s) de isenção de licença RSS da FCC Part 15 e Industry Canada.

A operação está sujeita às duas condições a seguir: (1) este dispositivo não pode causar interferência nociva, e (2) este dispositivo deve aceitar qualquer interferência recebida, incluindo interferência que pode causar operação indesejada do dispositivo.

As alterações ou modificações não aprovadas expressamente pela parte responsável pela conformidade podem anular a autoridade do usuário para operar o equipamento.

Número de registro de IC: 12006A-1001317030

FCC ID: 2ACER-1001317030

Nós, a parte responsável pela conformidade, declaramos sob nossa inteira responsabilidade que o dispositivo está em conformidade com as provisões da seguinte Diretiva do Conselho: 2014/53/UE. À qual esta declaração se refere está em conformidade com os requisitos essenciais e outros requisitos relevantes. O produto está em conformidade com as seguintes diretivas, normas harmonizadas e regulamentações:

Diretriz de Equipamentos de Rádio (RED) 2014/53/UE e Normas Harmonizadas:

- IEC 62368-1:2014, CISPR 25:2016, ISO 11452-2:2004, ETSI EN 300 330 V2.1.1:2017

Instrumento Legal de Equipamento de Rádio 2017/1206 e Normas Designadas:

- IEC 62368-1:2014, CISPR 25:2016, ISO 11452-2:2004, ETSI EN 300 330 V2.1.1:2017

---

# SISTEMA DE CONTROLE DE EMISSÃO DE VAPORES

## **Modelos da Califórnia com o sistema de controle de emissões evaporativas**

A partir dos veículos de modelo-ano 2018, alguns modelos da Califórnia são certificados para atender à CARB (California Air Resources Board) TP-933. Estes modelos estão equipados com um sistema de controle de emissão por evaporação que consiste em um tanque de combustível de baixa permeação (LPFT), linhas de combustível de baixa permeação (LPFL) e um canister de carbono ativamente purgado.

A instrução a seguir é requerida pelo CCR (California Code of Regulation): Um complemento ou peça modificada deve estar em conformidade com as normas ARB aplicáveis de controle de emissões evaporativas. Uma violação deste requisito é passível de pena civil e/ou criminal.

---

# REGULAMENTAÇÃO DO SISTEMA DE CONTROLE DE EMISSÃO DE RUÍDO (CANADÁ E ESTADOS UNIDOS)

**Apenas EUA e Canadá**

**A adulteração do sistema de controle de ruído é proibida!**

As leis Federais dos EUA e as leis territoriais do Canadá podem proibir os seguintes atos ou suas causas:

1. A remoção ou a desativação por qualquer pessoa, a não ser para fins de manutenção, reparo ou substituição, de qualquer dispositivo ou elemento de projeto incorporado em qualquer veículo novo com o fim de controlar o ruído, antes da venda ou entrega ao comprador final ou enquanto estiver em uso ou,
2. O uso do veículo após a remoção ou desativação de tal dispositivo ou elemento de projeto por qualquer pessoa.

**Entre os atos considerados adulteração estão os seguintes:**

1. Remover ou modificar ou fazer furos no silencioso ou em qualquer componente do motor que faça a remoção dos gases de escapamento.
2. Remover, alterar ou fazer furos em qualquer peça do sistema de admissão.
3. Substituir quaisquer peças móveis do veículo ou peças do sistema de escapamento ou de admissão por peças diferentes das especificadas pelo fabricante.
4. Falta de manutenção adequada.



# VALORES DE EMISSÃO DE RUÍDO E VIBRAÇÃO

## Modelos em conformidade com a diretiva de máquinas 2006/42/CE

Os valores de emissão de ruído e vibração são medidos de acordo com a Diretiva de máquinas 2006/42/CE em uma superfície pavimentada, em ponto morto.

Valores de emissão de ruído e vibração		
Ruído	Nível de pressão do som (LpA)	85 dB (A) (aproximadamente (kPa) 3dB)
	Nível de potência do som (LWA)	100 dB (A) (aproximadamente (KwA) 3dB)
Vibração	Sistema mão-braço	Menos de 2,5 m/s <sup>2</sup>
	Corpo todo sentado	Menos de 0,5 m/s <sup>2</sup>

# DECLARAÇÃO DE CONFORMIDADE

## Declaração de conformidade da UE



565 de la Montagne Street  
Valcourt (Québec) J0E 2L0  
Canada

www.brp.com

### Declaração de conformidade da UE

**Representante autorizado:** BRP-Rotax GmbH Co. KG, Rotaxstrasse1, Guns kirchen, A-4623, Austria

Esta declaração de conformidade é emitida sob a exclusiva responsabilidade do fabricante.

Eu, abaixo assinado, representante do fabricante, declaro que os **veículos Side-by-Side modelo ano 2024** sinalizados com a marca **CE** e um número de identificação de veículo (VIN) de 17 caracteres disposto na forma **3JBxxxxxxRxxxxxxx** sob o nome comercial **Can-Am Maverick R** estão em conformidade com todas as disposições relevantes das seguintes diretivas e regulamentações:

Diretiva de maquinário (MD) 2006/42/EC tal como alterada e incluindo a Regulamentação (UE) 2019/1243	ISO 12100:2010 e EN 16990:2020
Regulamentação (UE) 2016/1628 relativa à emissão de gases poluentes por máquinas móveis não rodoviárias (NRMM) tal como alterada e incluindo a Regulamentação (UE) 2022/992	Categoria ATS, Limites de emissões Stage V
Diretiva de Compatibilidade Eletromagnética (EMC) 2014/30/EU tal como alterada e incluindo a Regulamentação (UE) 2018/1139	CISPR 12:2007/A1:2009 IEC 61000-6-1:2007 ou UN R10.04 ou versão posterior
Diretiva da bateria 2006/66/CE tal como alterada e incluindo a Diretiva 2018/849 (UE) e a Regulamentação (UE) 1103/2010 relativa à rotulagem de capacidade das baterias	EN 50342-7:2015
Diretiva de equipamentos de rádio (RED) 2014/53/EU tal como alterada e incluindo a Regulamentação (UE) 2018/1139	Art. 3.1a: IEC 62368-1:2014 Art. 3.1b: CISPR 25:2016 e ISO 11452-2:2004
(Se equipado com chave D.E.S.S. com radiofrequência (RF))	Art. 3.2: ETSI EN 300 330 V2.1.1:2017

  
Luc Bouchard (Feb 24, 2023, 16:28 EST)

Luc Bouchard, Eng.  
Diretor da divisão de desenvolvimento  
de produtos da Can-Am SSV  
Bombardier Recreational Products Inc.

Valcourt, QC, Canadá

24 de fevereiro de 2023

**skf-doo LYNX SEVADOO EVINRUDE ROTAX can-am**

# Declaração de Conformidade do Reino Unido



ADVENTURE BY DESIGN

565 de la Montagne Street  
Valcourt (Québec) J0E 2L0  
Canadá

www.brp.com

## Declaração de Conformidade do Reino Unido

**Representante autorizado:** BRP Recreational Products UK Ltd.,  
Castle Chambers, 43 Castle Street, Liverpool, L2 9SH

Esta declaração de conformidade é emitida sob a exclusiva responsabilidade do fabricante.

Eu, abaixo assinado, representante do fabricante, declaro que os **veículos Side-by-Side modelo ano 2024** sinalizados com a marca  e um número de identificação de veículo (VIN) de 17 caracteres disposto na forma **3JBxxxxxRxxxxxxx** sob o nome comercial **Can-Am Maverick R** estão em conformidade com todas as disposições relevantes dos seguintes Instrumentos Legais:

Regulamentações relativas ao fornecimento de maquinário (segurança) 2008, UK SI 2008/1597 tal como alteradas e incluindo SI 2020/1112	ISO 12100:2010 e EN 16990:2020
Regulamentações relativas a máquinas móveis não rodoviárias (aprovação de tipo e emissão de poluentes gasosos e particulados) 2018, UK SI 2018/764 tal como alteradas e incluindo SI 2020/1393	Categoria ATS, Limites de emissões Stage V
Regulamentações relativas à compatibilidade eletromagnética 2016, UK SI 2016/1091 tal como alteradas e incluindo SI 2020/1112	CISPR 12:2007/A1:2009 IEC 61000-6-1:2007 ou UN R10.04 ou versão posterior
Regulamentações relativas a baterias e acumuladores (Colocação no mercado) 2008, UK SI 2008/2164 tal como alteradas e incluindo UK SI 2020/904	EN 50342-7:2015
Regulamentações relativas a equipamentos de rádio 2017, UK SI 2017/1206 tal como alteradas e incluindo SI 2020/1112	Art. 3.1a: IEC 62368-1:2014 Art. 3.1b: CISPR 25:2016 e ISO 11452-2:2004
(Se equipado com chave D.E.S.S. com radiofrequência (RF))	Art. 3.2: ETSI EN 300 330 V2.1.1.2017

  
Luc Bouchard (Feb 24, 2023 16:28 EST)

Luc Bouchard, Eng.  
Diretor da divisão de desenvolvimento  
de produtos da Can-Am SSV  
Bombardier Recreational Products Inc.

Valcourt, QC, Canadá

24 de fevereiro de 2023

**ski-doo LYNX SEV-200 EVINRUDE ROTAX CAN-AM**

---

# DECLARAÇÃO DE CONFORMIDADE DA CE

**Deixado em branco para a conformidade eurásiana  
marcação onde aplicável**

# ESPECIFICAÇÕES TÉCNICAS

# ESPECIFICAÇÕES TÉCNICAS

## MOTOR

Motor	
Tipo de motor	ROTAX® 999cc com turbocompressor
Número de cilindros	3
Número de válvulas	2 válvulas de admissão e 2 válvulas de escapamento por cilindro (tuchos da válvula hidráulica autoajustáveis)
Diâmetro interno	78 mm (3,1 pol)
Tempo	69,68 mm (2,74 pol)
Cilindrada	999 cm <sup>3</sup> (60,8 in <sup>3</sup> )
RPM para HP máxima	8,000 RPM

Sistema de lubrificação			
Tipo		Cárter seco	
Filtro de óleo	Filtro de óleo		
		Filtro de óleo de cartucho substituível	
Óleo do motor	Capacidade		2,8 l (3 qt (líq., EUA))
	Óleo XPS recomenda do	Finalidade geral	Óleo sintético 5W40
		Temperatura fria	Óleo sintético 0W40
		Temperatura morna	Óleo sintético 10W50
	Se os produtos XPS não estiverem disponíveis		Use um óleo de motor sintético SAE de 4 tempos que atenda ou exceda as especificações da indústria de lubrificantes a seguir. Sempre verifique a certificação da etiqueta de serviço da API no recipiente de óleo; ela deve conter os padrões indicados. – <b>Classificação de serviço API SN, e JASO MA2</b>

Transmissão	
Tipo	Transmissão da embreagem úmida dupla (DCT) de 7 marchas
Modo de transmissão	Modo de seleção automática da marcha e modo de transmissão manual (borboletas)
Seleção da marcha	Marchas Lenta e Alta na ativação em movimento
Modos de direção disponíveis	3 (normal/Sport/Sport+)

<b>Caixa de câmbio</b>			
Tipo			Duas faixas (HI-LO) com estacionamento, ponto morto e ré
Óleo da caixa de câmbio	Capacidade	Reabastecimento	3 a 3,5 l (3,17 a 3,7 qt (líq., EUA))
		Novo e restaurado	4,9 l (5,2 qt (líq., EUA))
	Óleo XPS recomendado		Óleo DCT XPS totalmente sintético
	Se os produtos XPS não estiverem disponíveis		Contate sua concessionária Can-Am Off-Road autorizada



## VEÍCULO

Sistema de entrada	
Filtro de ar	Filtro de alto desempenho Donaldson

Sistema de escapamento		
Sistema de escapamento	Modelos NRMM	Catalisador + supressor de faíscas
	Outros modelos	Supressor de faíscas aprovado pelo Serviço Florestal do USDA

Sistema de arrefecimento		
Líquido de arrefecimento	Tipo	Radiador dianteiro principal com radiador da transmissão traseira
	Líquido de arrefecimento XPS recomendado	Líquido de arrefecimento pré-misturado de vida prolongada
	Se os produtos XPS não estiverem disponíveis	Solução de etilenoglicol/água (50%/50%) ou líquido de arrefecimento criado especificamente para motores de alumínio
	Capacidade	8,7 L (2,3 gal (Liq., EUA))

Sistema elétrico		
Potência de saída do gerador do magneto		1.700 W
Vela de ignição	Quantidade	3
	Marca e tipo	NGK SIMLAR9F7
	Folga	0,6 a 0,7 mm (0,023 a 0,028 pol.)
Bateria	Tipo	Sem manutenção SLA
	Tensão	12 volts

Sistema elétrico		
	Capacidade nominal	20 A•h
	Saída do motor de partida elétrico	800 W
Farol		LEDs
Lanterna traseira		LEDs
Fusíveis		Consulte <i>Fusíveis em Manutenção</i>
Câmera		Não

Sistema de combustível			
Alimentação do combustível		Injeção eletrônica de combustível (EFI)	
Bomba de combustível	Tipo	Elétrica (no tanque de combustível)	
Injetores		2 por cilindro	
Corpo do acelerador		54 mm	
Combustível	Tipo		Gasolina premium sem chumbo - Consulte <i>Requisitos de combustível</i>
	Taxa de octanagem recomendada	América do Norte	91 AKI (R+M)/2
		Fora da América do Norte	95 RON
Capacidade do tanque de combustível		50 L (13,2 gal (Líqu., EUA))	
Combustível restante quando a luz de pouco combustível acende		7 L (1,85 gal (Líqu., EUA))	

Sistema de acionamento	
Tração dianteira	Diferencial dianteiro blocante da engrenagem de chanfro espiral com Smart-Lok exclusivo
Relação de transmissão dianteira	3,6:1

Sistema de acionamento		
Óleo do diferencial dianteiro	Capacidade	350 ml (11,8 onça líq. (EUA))
	Óleo diferencial XPS recomendado	Óleo sintético para marcha XPS 75W90
	Se os produtos XPS não estiverem disponíveis	Óleo de engrenagem sintético 75W90 API GL-5
Transmissão final traseira		Transmissão final/ engrenagem cônica espiral
Óleo da transmissão final traseira		4,09:1
Óleo da transmissão final traseira	Capacidade	500 ml (17 onça líq (EUA))
	Óleo recomendado para transmissão final XPS	XPS 75W140 óleo sintético para caixa de câmbio
	Se os produtos XPS não estiverem disponíveis	Óleo de engrenagem sintético 75W140 API GL-5
Unidade de desconexão	Capacidade	65 ml (2,2 onça líq (EUA))
	Óleo recomendado para transmissão final XPS	Óleo misturado sintético 5W40
	Se os produtos XPS não estiverem disponíveis	Use um óleo sintético ou semissintético de motor SAE de 4 tempos que atenda ou exceda as especificações da indústria de lubrificantes a seguir. Sempre verifique a certificação da etiqueta de serviço da API no recipiente de óleo; ela deve conter pelo menos um dos padrões indicados. – <b>Classificação SN de serviço API</b> ou – <b>JASO-MA2</b>
Graxa para junta homocinética		Graxa para junta homocinética

<b>Direção</b>		
Tipo	Rack e pinhão de partida central	
Volante	Volante com inclinação ajustável	

<b>Suspensão Dianteira</b>		
Tipo de suspensão		Braços da suspensão duplos com manga de eixo alta de alumínio e barra estabilizadora
Curso da suspensão		63,5 mm (25 pol)
Amortecedor	Quantidade	2
	Tipo	Reservatório remoto FOX 2.5 PODIUM com ajuste de compressão QS3
Tipo de ajuste de pré-carga		Roscada

<b>Suspensão Traseira</b>		
Tipo de suspensão		Braço limitador 4 ligações com manga de eixo alta de alumínio
Curso da suspensão		63,5 mm (25 pol)
Amortecedor	Quantidade	2
	Tipo	Reservatório remoto FOX† 2.5 PODIUM com ajuste de compressão QS3† e controle de batente
Tipo de ajuste de pré-carga		Roscada

<b>Freios</b>		
Freio dianteiro	Qde	2

Freios		
	Freio a disco	Rotor de freio de ferro fundido de uma peça 265 mm (10,4 pol.)
	Pinça	Pinças hidráulicas de três pistões de 32 mm (1,3 pol.)
Freio traseiro	Qde	2
	Freio a disco	Rotor de freio de ferro fundido de uma peça 255 mm (10 pol.)
	Pinça	Pinças hidráulicas de dois pistões de 30 mm (1,2 pol.)
Fluido de freio	Tipo	DOT 4
	Capacidade	310 ml (10,5 onça liq (EUA))
Pinça		Flutuantes
Material das pastilhas de freio		Sinterizado de alto desempenho
Espessura mínima das pastilhas de freio		0,5 mm (0,02 pol.)
Espessura mínima do disco de freio		4 mm (0,157 pol.)
Empenamento máximo do disco de freio		0,2 mm (0,01 pol.)

Pneus	
Pressão	A pressão de calibração dos pneus recomendada encontra-se na etiqueta do pneu. Consulte a seção apropriada <i>Etiquetas importantes no produto</i> para sua localização.
Tamanho	255/80R15 (UT30x10R15NHS)
Profundidade mínima da banda de rodagem do pneu	3 mm (0,118 pol.)

Rodas		
Tipo		Composto de fluxo de alumínio sem trava de talão
Tamanho do aro	Dianteiros	38,1 x 17,8 cm (15 x 7,0 pol.)
	Traseiros	38,1 x 17,8 cm (15 x 7,0 pol.)
Torque das porcas da roda		120 ± 5 Nm (89 ± 4 lbf•pés)
Deslocamento da roda	Dianteiros	78,9 mm (3,1 pol)
	Traseiros	78,9 mm (3,1 pol)

Chassi	
Tipo de gaiola	Aço de dupla fase 980

Dimensões		
Comprimento total		352,2 cm (138,7 pol.)
Largura total	Altura da suspensão	198 cm (78,1 pol.)

<b>Dimensões</b>		
	Máximo em tempo da suspensão	202 cm (79,4 pol.)
Altura total		171,9 cm (67,7 pol.)
Distância entre eixos		274,3 cm (108 pol.)
Altura em relação ao solo		43,2 cm (17 pol.)

<b>Capacidade de carga e peso</b>	
Peso seco	975 kg (2.150 lb)
Carga total admissível do veículo (incluindo piloto, passageiros, todas as outras cargas e acessórios instalados)	286 kg (630 lb)
Peso seco nominal bruto do veículo	286 kg (630 lb)
Capacidade do bagageiro	90 kg (200 lb)

Esta página foi deixada intencionalmente em branco



# SOLUÇÃO DE PROBLEMAS

---

# DIRETRIZES PARA SOLUÇÃO DE PROBLEMAS

## 1. “-” É EXIBIDO NO DISPLAY DE POSIÇÃO DA CAIXA DE CÂMBIO

- Erro na comunicação elétrica.
  - Contate uma concessionária autorizada da Can-Am Off-Road.

## 2. O MOTOR NÃO LIGA

- A chave D.E.S.S. não está instalada no polo de D.E.S.S.
  - Instale a chave firmemente no polo de D.E.S.S.
- Fusível queimado.
  - Verifique os fusíveis.
- Bateria fraca ou conexões soltas.
  - Verifique o fusível do sistema de recarga.
  - Verifique a mensagem de falha no display digital.
  - Verifique o estado das conexões da bateria e dos terminais.
  - Leve a bateria para ser inspecionada por uma concessionária autorizada Can-Am Off-Road.
- Botão de partida do motor com defeito.
  - Contate uma concessionária autorizada Can-Am.
- Solenoide do motor de partida com defeito.
  - Contate uma concessionária autorizada Can-Am.
- Chave D.E.S.S. não reconhecida é exibida no painel multifuncional.
  - Limpar chave D.E.S.S.

## 3. O MOTOR LIGA, MAS FALHA AO DAR PARTIDA

- Motor afogado (vela de ignição molhada ao ser removida).
  - Se o motor não pegar e estiver inundado de combustível, o modo afogado poderá ser ativado para evitar a injeção de combustível e cortar a ignição durante a partida. Proceda como segue:
    - Instale a chave na coluna D.E.S.S.
    - Pressione completamente e MANTENHA pressionada a alavanca do acelerador.
    - Pressione o botão START.O motor deverá girar por 10 segundos. Solte o botão START do motor. Solte o pedal do acelerador e vire/dê partida no motor novamente para permitir a partida.
  - Se isso não funcionar:**
    - Remova as velas de ignição (as ferramentas são fornecidas no kit de ferramentas). Consulte Velas de ignição nos Procedimentos de manutenção.
    - Gire o motor algumas vezes.
    - Instale velas de ignição novas se possível, ou limpe e seque as velas de ignição.
    - Se o motor não funcionar, leve para manutenção em um revendedor autorizado Can-Am, oficina mecânica ou um mecânico para reparo ou substituição. Consulte a Garantia relacionada às emissões da EPA dos EUA

*contida neste documento, para obter informações sobre reclamações de garantia.*

- *Sem combustível no motor (vela de ignição seca ao ser removida).*
  - *Verifique o nível do tanque de combustível.*
  - *Verifique o fusível da bomba de combustível.*
  - *Pré-filtro da bomba de combustível obstruído ou falha na bomba de combustível. Deixe os serviços de manutenção, reparo ou substituição para uma concessionária autorizada Can-Am ou uma oficina de reparo ou pessoa com autorização de sua escolha. Consulte a Garantia relacionada às emissões da EPA dos EUA contida neste documento, para obter informações sobre reclamações de garantia.*
- *Vela de ignição/ignição (sem vela).*
  - *Verifique o fusível de ignição.*
  - *Remova a vela de ignição e reconecte à bobina.*
  - *Dê partida com a vela de ignição aterrada no motor, longe do furo da vela. Se não aparecer centelha, trocar a vela de ignição.*
  - *Se o problema persistir, visite uma concessionária autorizada Can-Am ou uma oficina de reparo ou pessoa com autorização de sua escolha para a manutenção, o reparo ou a substituição. Consulte a Garantia relacionada às emissões da EPA dos EUA contida neste documento, para obter informações sobre reclamações de garantia.*

#### **4. FALTA DE POTÊNCIA OU ACELERAÇÃO DO MOTOR**

- *Cinto de segurança não corretamente afivelado. Verifique a mensagem no painel de instrumentos.*
  - *Afiv ele o cinto de segurança.*
- *Vela de ignição suja ou danificada.*
  - *Recoloque as velas.*
- *Filtro de ar do motor entupido ou sujo.*
  - *Verifique o filtro de ar e troque se necessário.*
  - *Verifique se há depósitos na caixa do filtro de ar do motor.*
- *Falta de combustível*
  - *Pré-filtro da bomba de combustível sujo ou entupido. Deixe os serviços de manutenção, reparo ou substituição para uma concessionária autorizada Can-Am ou uma oficina de reparo ou pessoa com autorização de sua escolha. Consulte a Garantia relacionada às emissões da EPA dos EUA contida neste documento, para obter informações sobre reclamações de garantia.*
- *O motor está no modo de Limitação de torque (se equipado).*
  - *O torque do motor é limitado gradualmente, para fins de proteção, quando a temperatura do líquido de arrefecimento está muito alta. Verifique a temperatura do motor indicada no display do painel multifuncional.*
  - *Deixe o motor esfriar.*
- *O motor está no modo de retorno de emergência.*
  - *A luz indicadora de CHECK ENGINE (VERIFICAR MOTOR) no painel multifuncional está acesa e o display exibe LIMP HOME; procure uma concessionária autorizada Can-Am ou uma oficina de reparo ou pessoa*

com autorização de sua escolha para fazer a manutenção, o reparo ou a substituição. Consulte a Garantia relacionada às emissões da EPA dos EUA contida neste documento, para obter informações sobre reclamações de garantia.

## 5. SUPERAQUECIMENTO DO MOTOR

- *Nível baixo do líquido no sistema de arrefecimento.*
  - *Verifique o nível do líquido de arrefecimento e reabasteça. Consulte Procedimentos de manutenção. Deixe os serviços de manutenção, reparo ou substituição para uma concessionária autorizada Can-Am ou uma oficina de reparo ou pessoa com autorização de sua escolha. Consulte a Garantia relacionada às emissões da EPA dos EUA contida neste documento, para obter informações sobre reclamações de garantia.*
- *A ventoinha de arrefecimento não está funcionando.*
  - *Assegure-se de que as ventoinhas de arrefecimento não estejam travadas e que estejam funcionando corretamente.*
  - *Verifique o fusível da ventoinha. Consulte Fusíveis em Procedimentos de manutenção.*
- *Aletas do radiador sujas.*
  - *Inspecione e limpe as aletas do radiador. Consulte Procedimentos de manutenção.*

## 6. O MOTOR FALHA

- *Vela de ignição com incrustação/danificada/gasta.*
  - *Troque as velas de ignição se necessário.*
- *Água no combustível.*
  - *Esvazie o sistema de combustível e reabasteça com combustível novo.*

## 7. RESPOSTA PARCIAL OU NENHUMA RESPOSTA ÀS ENTRADAS NO PEDAL DO ACELERADOR (VERIFIQUE SE O MOTOR ESTÁ LIGADO E A MENSAGEM FALHA DE PPS APARECE NO VISOR).

- *Falha parcial dos sensores do pedal do acelerador (PPS).*
  - *Use o interruptor de controle manual para recuperar a operação do pedal do acelerador. Contate uma concessionária autorizada Can-Am.*
- *Falha total dos sensores do pedal do acelerador (PPS).*
  - *Use o interruptor de controle manual para ignorar o pedal do acelerador e aumentar a rotação do motor para poder mover o veículo. Contate uma concessionária autorizada Can-Am.*

## 8. O ÍCONE DO AMORTECEDOR FICA PISCANDO RÁPIDO ENQUANTO A LUZ INDICADORA DE MAU FUNCIONAMENTO NO VEÍCULO ESTIVER ACESA

- *Falha parcial do sistema Smart-Shox: Os amortecedores dianteiros ou traseiros ficam totalmente rígidos (tipo Sport+).*

- Troque o modo Smart-Shox para Sport+ para obter um ajuste semelhante na dianteira e traseira. O veículo continua dirigível. Contate uma concessionária autorizada Can-Am.
- Falha total do sistema Smart-Shox: Os amortecedores dianteiros e traseiros ficam totalmente rígidos (tipo Sport+).
  - O veículo continua dirigível. Contate uma concessionária autorizada Can-Am.

## MENSAGENS DO DISPLAY DIGITAL

Se ocorrer uma condição anormal do motor, as mensagens a seguir poderão ser combinadas com uma luz sinalizadora.

Mensagem	Descrição
D.E.S.S. CHAVE NÃO RECONHECIDA	A chave D.E.S.S. precisa de limpeza.
CHAVE INCORRETA	Indica que você usou a chave D.E.S.S. errada; use a chave certa para este veículo.
VERIFICAR O MOTOR	Todas as falhas ativas ou previamente ativadas que requerem atenção. Sem limitação do motor acionada.
RETORNO DE EMERGÊNCIA	Falhas críticas que exigem diagnóstico assim que possível. Uma limitação no motor é acionada e/ou o comportamento do motor é modificado.
FALHA no TPS	Falha no acelerador, geralmente seguida por uma mensagem de retorno de emergência.
FALHA NO INTERRUPTOR DE FREIO	Falha no sinal de freio.
VERIFICAR DPS	Verifique se a luz piloto do motor está acesa (  ). Indica que a DPS (Direção dinâmica assistida) não funciona corretamente. Visite uma concessionária autorizada Can-Am.
FALHA no PPS	Sensor(es) de posição do pedal defeituoso(s) (PPS). Consulte <i>Interruptor de Controle Manual</i> em <i>Controles Secundários</i> para conduzir o veículo no modo Limp Home (Retorno de emergência).
RETORNO DE EMERGÊNCIA MANUAL	Confirma a ativação do Retorno de emergência manual usando o interruptor de controle manual no caso de uma falha no PPS.
FALHA NO SENSOR DE COMBUSTÍVEL	Quando o valor do resistor de emissão de combustível estiver fora do intervalo, o painel multifuncional (analógico/digital) detectará isso e exibirá a mensagem.
VERIFICAR SMART-LOK	A luz do ponto de exclamação de aviso está ligada ( ! ). Indica que o Smart-Lok não funciona corretamente. Visite uma concessionária autorizada Can-Am.

# **GARANTIA**

---

# **GARANTIA LIMITADA DA BRP NO CANADÁ E NOS ESTADOS UNIDOS: 2024 CAN-AM® SSV**

## **1) Escopo da garantia limitada**

A Bombardier Recreational Product Inc. (“BRP”) oferece a garantia ao SSV Can-Am 2024 (“Produto(s)”) vendido por concessionárias autorizadas da BRP (como definido a seguir) nos Estados Unidos da América (“EUA”) e no Canadá contra defeitos em materiais ou fabricação pelo período e condições descritos abaixo.

Esta garantia limitada será considerada nula e sem efeito se:

1. O Produto foi usado para corrida ou qualquer outra atividade de competição, em qualquer momento, mesmo que tenha sido pelo proprietário anterior; ou
2. O Produto tiver sido alterado ou modificado de tal forma que afete o seu funcionamento, desempenho e durabilidade ou tenha sido alterado ou modificado para mudar a respectiva finalidade de utilização.

Peças e acessórios não instalados de fábrica não estão cobertos por esta garantia limitada. Consulte o texto da garantia limitada das peças e acessórios aplicáveis.

## **2) Limitações e responsabilidade**

**ATÉ ONDE PERMITIDO POR LEI, ESTA GARANTIA É DADA E ACEITA EXPLICITAMENTE, SUBSTITUINDO TODAS E QUAISQUER OUTRAS GARANTIAS, EXPRESSAS OU IMPLÍCITAS, INCLUINDO SEM LIMITAÇÕES TODAS AS GARANTIAS DE COMERCIALIZAÇÃO OU ADEQUAÇÃO A UM FIM DETERMINADO. NA MEDIDA EM QUE NÃO PUDEREM SER RENUNCIADAS, AS GARANTIAS IMPLÍCITAS LIMITAM-SE AO PRAZO DE VALIDADE DA GARANTIA EXPRESSA. OS DANOS INCIDENTAIS E CONSEQUENTES ESTÃO EXCLUÍDOS DA COBERTURA DESTA GARANTIA. ALGUNS ESTADOS/PROVÍNCIAS NÃO PERMITEM AS RENÚNCIAS, LIMITAÇÕES E EXCLUSÕES IDENTIFICADAS ACIMA. ASSIM, ELAS PODEM NÃO SE APLICAR AO SEU CASO. ESTA GARANTIA LHE OUTORGA DIREITOS ESPECÍFICOS MAS VOCÊ TAMBÉM PODE TER OUTROS DIREITOS LEGAIS QUE VARIAM DE ESTADO PARA ESTADO OU DE PROVÍNCIA PARA PROVÍNCIA.**

Nem o distribuidor, nem qualquer concessionária BRP, nem outra pessoa qualquer foi autorizada a fornecer qualquer declaração, representação ou garantia com relação ao produto, além das contidas nesta garantia limitada, e se fornecida, não deverá ser usada contra a BRP.

A BRP reserva-se o direito de modificar esta garantia limitada em qualquer altura, sendo que tal modificação não alterará as condições da garantia aplicáveis aos Produtos vendidos enquanto esta garantia estiver em vigor.

## **3) EXCLUSÕES – Que não estão garantidas**

Os itens a seguir não contarão com garantia em hipótese alguma:

- Desgaste causado pelo uso normal;
- Itens de manutenção de rotina, afinamentos e ajustes;



- Danos causados por negligência ou falha em fornecer manutenção e/ou armazenamento adequado, conforme descrito no Manual do Proprietário;
- Danos resultantes da remoção de peças, reparos, atendimento, manutenção, modificações inadequados, ou uso de peças não fabricadas ou aprovadas pela BRP, ou resultantes de reparos feitos por pessoa que não seja uma concessionária autorizada de serviços da BRP;
- Danos causados por maus tratos, uso anormal, negligência ou operação do produto de maneira inconsistente com a operação recomendada descrita no Manual do Proprietário do Produto;
- Dano resultante de acidente, submersão, incêndio, roubo, vandalismo ou qualquer ato fortuito;
- Operação com combustíveis, óleos ou lubrificantes que não sejam adequados ao uso com o Produto (consulte o Manual do Proprietário);
- Danos provocados por ferrugem, corrosão ou exposição às intempéries;
- Danos resultantes de entrada de água ou neve;
- Danos incidentais, consequentes ou de qualquer outro tipo, incluindo, sem limitação, gastos com transporte, serviço de reboque, armazenagem, telefone, aluguel, táxi, transtornos, cobertura de seguro, pagamento de empréstimos, perda de tempo e perda de receita devido a paralisações causadas por serviços de manutenção.

#### 4) Período de cobertura da garantia

Esta garantia limitada entrará em vigor a partir (1) da data de entrega ao primeiro comprador de varejo ou (2) da data em que o produto for utilizado pela primeira vez, valendo o que ocorrer primeiro, e pelo período aplicável abaixo:

1. SEIS (6) meses consecutivos, para uso particular ou comercial dos proprietários
2. **Para componentes relacionados às emissões**, consulte também a Garantia relacionada às emissões da EPA dos EUA.
3. **Para os componentes relativos a emissões evaporativas dos modelos da Califórnia equipados com o sistema de controle de emissões evaporativas produzidos pela BRP para venda no estado da Califórnia** originalmente vendidos para residentes ou posteriormente com garantia registrada por residentes no estado da Califórnia, consulte também a Declaração de garantia de controle das emissões evaporativas da Califórnia.

O reparo ou a substituição de peças ou a realização de serviços sob esta garantia não estende a sua validade além da data de validade original.

#### 5) Condições para ter Cobertura da Garantia

Esta cobertura de garantia é válida **somente** se **todas** as condições a seguir forem cumpridas:

1. O Produto deve ser adquirido como novo e não usado, pelo primeiro proprietário, em uma Concessionária autorizada para vender os Produtos no país em que a venda foi efetuada (“Concessionária”);
2. O processo de inspeção pré-entrega, especificado pela BRP, deve ser concluído, documentado e assinado pelo comprador;
3. O Produto deve ter um registro adequado junto a uma concessionária autorizada;
4. O Produto deve ser adquirido no país em que o comprador;

5. A manutenção de rotina descrita no Manual do proprietário deve ser realizada periodicamente a fim de manter válida a cobertura. A BRP se reserva o direito de fazer a cobertura da garantia contingente após comprovação de manutenção adequada.

A BRP não honrará a presente garantia limitada para qualquer proprietário de uso particular ou uso comercial se qualquer uma das condições acima não for atendida. Essas limitações são necessárias para permitir que a BRP preserve a segurança de seus produtos, e também de seus consumidores e do público em geral.

## **6) O que fazer para obter Cobertura da Garantia**

O cliente deve cessar o uso do Produto no caso de aparecer uma anomalia, notificar uma concessionária de manutenção BRP dentro de três (3) dias a partir do aparecimento da anomalia, bem como fornecer à concessionária acesso e oportunidade razoáveis de reparar o Produto.

O cliente também deve apresentar à Concessionária o comprovante de aquisição do Produto e assinar a ordem de reparo/trabalho antes do seu início, para validar o reparo em garantia.

Todas as peças trocadas nessa garantia limitada se tornam propriedade da BRP.

## **7) O que a BRP fará**

As obrigações da BRP segundo esta garantia estão limitadas, a seu critério exclusivo, ao reparo ou substituição das peças consideradas defeituosas pelo uso, manutenção e serviço normais sem cobrar pelas peças e pela mão de obra, em qualquer concessionária autorizada pela BRP, durante o período de cobertura da garantia e nas condições aqui descritas. Nenhuma reivindicação de violação da garantia deve ser causa para o cancelamento ou rescisão da venda do Produto ao proprietário.

Na eventualidade de ser necessário efetuar a assistência fora do país de venda original, o proprietário terá de arcar com os encargos adicionais devidos a práticas e condições locais tais como, mas não se limitando a frete, seguro, taxas, pagamento de licenças, direitos de importação e todos e quaisquer outros encargos financeiros, incluindo os encargos tributáveis por governos, estados, territórios e departamentos respectivos.

A BRP reserva-se o direito de melhorar ou modificar os produtos periodicamente, sem assumir qualquer obrigação de modificar os produtos fabricados anteriormente.

## **8) Transferência**

Se a propriedade de um produto for transferida durante o período de cobertura da garantia, esta garantia limitada, sujeita a seus termos e condições, também deverá ser transferida e será válida durante o período de cobertura restante, desde que a BRP, ou um Distribuidor/Concessionária do Produto autorizado, receba uma prova de que o proprietário anterior concordou com a transferência de propriedade, juntamente com os dados do novo proprietário.

## **9) Atendimento ao consumidor**

Em caso de uma controvérsia ou litígio em relação a esta garantia limitada, a BRP sugere que você tente resolver o problema com a concessionária. Recomendamos que a questão seja tratada com o proprietário ou gerente de serviços da concessionária autorizada.

Se a questão ainda não for resolvida, entre em contato com a BRP preenchendo o formulário de contato de cliente no site [www.brp.com](http://www.brp.com) ou mandando sua correspondência para a BRP para um dos endereços listados na seção Entre em contato deste guia.

---

# EMISSÃO DA EPA DOS EUA – GARANTIA RELACIONADA

A Bombardier Recreational Products Inc. (“BRP”) garante ao comprador final e a cada comprador subsequente que este novo veículo, inclusive todas as peças de seu sistema de controle de emissões de gases e sistema de controle de emissões evaporativas, atende a estas duas condições:

1. Ele foi projetado, construído e equipado de modo a estar em conformidade, no momento da venda para o comprador final, com os requisitos de 40 CFR 1051 e 40 CFR 1060.
2. Ele está livre de defeitos em materiais e de fabricação que o impeçam de atender aos requisitos de 40 CFR 1051 e 40 CFR 1060.

Onde existir uma condição coberta pela garantia, a BRP irá reparar ou substituir, a seu critério, qualquer peça ou componente com defeito em materiais ou de fabricação que poderia aumentar as emissões do motor de qualquer poluente regularizado, dentro do período de garantia estabelecido, sem qualquer custo para o proprietário, incluindo as despesas relacionadas ao diagnóstico e reparo ou substituição de peças relacionadas a emissões. Todas as peças com defeito substituídas nos termos desta garantia se tornam propriedade da BRP.

Para todas as solicitações de garantia relacionadas às emissões, a BRP está limitando o diagnóstico e o reparo de peças relacionadas às emissões às concessionárias autorizadas Can-Am, exceto para os reparos de emergência conforme requeridos pelo item 2 da lista a seguir.

Como um fabricante certificado, a BRP não negará solicitações de garantia relacionadas a emissões com base em um dos seguintes itens:

1. Manutenção ou outro serviço que a BRP ou instalações autorizadas da BRP tenham executado.
2. Reparo do motor/equipamento que um operador executou para corrigir uma condição insegura ou emergencial atribuída à BRP, desde que o operador tente restaurar o motor/equipamento para a configuração apropriada o mais rápido possível.
3. Qualquer ação ou inatividade executada pelo operador não relacionada à solicitação de garantia.
4. Manutenção que foi executada com mais frequência do que a BRP específica.
5. Tudo que seja falha ou responsabilidade da BRP.
6. O uso de qualquer combustível comumente disponível onde o equipamento opera, a menos que as instruções de manutenção escritas pela BRP indiquem que esse combustível pode prejudicar o sistema de controle de emissões do equipamento e que os operadores possam encontrar prontamente o combustível apropriado. Consulte a seção de informações de manutenção e os requisitos de combustível da seção Abastecimento de combustível.

## Período de garantia relacionada a emissões

A garantia relacionada a emissões é válida pelo seguinte período, o que ocorrer primeiro.

	HORAS	MESES	QUILÔMETROS
Componentes relacionados a emissões de escapamento	500	30	5000
Componentes relacionados a emissões de vapores	N/D	24	N/D

## Componentes cobertos

A garantia relacionada a emissões cobre todos os componentes cuja falha possa aumentar as emissões do motor de qualquer poluente regularizado, incluindo os seguintes componentes listados:

- Para emissões de escapamento, os componentes relacionados a emissões incluem quaisquer peças do motor relacionadas aos seguintes sistemas:
  - Sistema de indução de ar
  - Sistema de combustível
  - Sistema de ignição
  - Sistemas de recirculação de gás de escapamento.
- As peças a seguir também são consideradas componentes relacionados a emissões de escapamento:
  - Dispositivos de pós-tratamento
  - Válvulas de ventilação do cárter
  - Sensores
  - Unidades de controle eletrônico.
- As peças a seguir são consideradas componentes relacionados a emissões de vapores:
  - Tanque de combustível
  - Tampa do combustível
  - Linha de combustível
  - Fixações da linha de combustível
  - Braçadeiras\*
  - Válvulas de liberação de pressão\*
  - Válvulas de controle\*
  - Solenoides de controle\*
  - Controles eletrônicos\*
  - Diafragmas de controle de vácuo\*
  - Cabos de controle\*
  - Articulações de controle\*
  - Válvulas de drenagem
  - Mangueiras de vapor
  - Separador de líquido/vapor
  - Canister de carbono
  - Suportes de montagem do canister
  - Conector da porta de drenagem do carburador.

**OBSERVAÇÃO:** \*Conforme relacionado ao sistema de controle de emissões evaporativas.

4. Os componentes relacionados a emissões também incluem qualquer outra peça cujo único propósito é reduzir as emissões ou cuja falha aumentará as emissões sem degradar significativamente o desempenho do motor/equipamento.

### **Aplicabilidade limitada**

Como um fabricante certificado, a BRP pode negar as solicitações de garantia relacionadas a emissões para falhas que tenham sido provocadas pela manutenção ou uso inadequados do proprietário ou usuário, por acidentes pelos quais o fabricante não é responsável ou por motivos de força maior. Por exemplo, uma reclamação de garantia relacionada às emissões não precisa ser considerada para o caso de falhas que tenham sido causadas diretamente pelo operador ter abusado do motor/equipamento ou pelo operador ter usado o motor/equipamento de uma maneira não designada e não atribuível ao fabricante de forma alguma.

Se tiver qualquer pergunta referente aos seus direitos e responsabilidades da garantia ou ao nome e local da Concessionária autorizada BRP mais próxima, entre em contato com a BRP preenchendo o formulário de contato de cliente em [www.brp.com](http://www.brp.com) ou enviando sua correspondência para a BRP para um dos endereços listados na seção ENTRE EM CONTATO deste guia, ou ligue para 1-888-272-9222.

---

# DECLARAÇÃO DE GARANTIA DO CONTROLE DE EMISSÕES EVAPORATIVAS DA CALIFÓRNIA

O período de garantia começa na data em que o novo Veículo Recreacional Off-Highway ("OHRV") é entregue ao comprador final.

A Bombardier Recreational Products Inc. ("BRP") garante ao comprador final e a cada comprador subsequente que o OHRV é:

1. Projetado, construído e equipado de modo a estar em conformidade, no momento da venda, com todas as leis, regulamentos; e
2. Livre de defeitos em materiais e mão de obra que possam causar a falha de uma peça com garantia. Todas as peças de reposição devem ser idênticas em todos os aspectos materiais à peça, como descrito no aplicativo Executives Order of Certification da BRP.

A garantia de peças relacionadas a emissões funciona da seguinte maneira:

1. O reparo ou reposição de qualquer peça garantida deve ser executada sem custo para o proprietário do OHRV, em uma estação de garantia, exceto em caso de reparo temporário em que a peça garantida ou uma estação de garantia não esteja razoavelmente disponível para o proprietário do OHRV. Caso um reparo temporário seja permitido, os reparos devem ser executados em qualquer estabelecimento de serviço disponível, ou pelo proprietário, usando qualquer peça de reposição. A BRP deve reembolsar o proprietário por suas despesas, incluindo os custos de diagnóstico para tal reparo ou reposição temporária, sem exceder o preço de varejo sugerido da BRP para todas as peças com garantia substituídas e os custos de mão de obra com base na previsão de tempo recomendada pela BRP para o reparo de garantia e a taxa horária de mão de obra apropriada para a geografia.
2. A falta de disponibilidade de peças garantidas ou a não conclusão dos reparos em um período de tempo razoável, sem exceder a 30 dias a partir da hora em que o OHRV foi apresentado inicialmente à estação de garantia para reparo, qualificará a necessidade de um reparo temporário.
3. Qualquer peça garantida que não esteja programada para reposição como parte da manutenção nas instruções escritas deve ser garantida pelo período de garantia definido abaixo. Se qualquer dessas peças falhar durante a garantia, ela será reparada ou substituída pela BRP. Qualquer peça reparada ou substituída sob a garantia será totalmente garantida.
4. Qualquer peça garantida que esteja programada apenas para inspeção regular nas instruções escritas deve ser garantida pelo período de garantia definido abaixo. Uma declaração nas instruções escritas com o efeito de "reparar ou substituir conforme necessário" não reduz o período de cobertura da garantia. Qualquer peça reparada ou substituída sob a garantia será garantida pelo tempo de garantia restante.
5. Qualquer peça garantida tenha substituição programada como parte da manutenção nas instruções escritas é garantida pelo período anterior à primeira data de substituição programada para aquela peça. Se a peça falhar antes do primeiro ponto de reposição programada, a peça será reparada ou substituída pela BRP. Qualquer peça reparada ou substituída sob a garantia será garantida pelo tempo de garantia restante antes do primeiro ponto de reposição programada para a peça.
6. Serviços de garantia ou reparos são fornecidos em todas as concessionárias do fabricante que são de propriedade do fabricante ou franqueadas para prestar serviços aos OHRVs.

7. O proprietário do OHRV não será cobrado pelo trabalho de diagnóstico que leva à determinação de que uma peça garantida está, de fato, com defeito, desde que esse trabalho de diagnóstico seja executado em uma estação de garantia.
8. A BRP é responsável por danos a outros componentes do veículo causados por uma falha, sob garantia, de qualquer peça garantida.
9. Qualquer peça de reposição designada pela BRP pode ser usada em reparos de garantia fornecidos sem custo para o proprietário do OHRV. Tal uso não reduzirá as obrigações de garantia da BRP, exceto que a BRP não será responsável pelo reparo ou reposição de qualquer peça de reposição que não seja uma peça garantida.
10. Qualquer opcional ou peça modificada isenta pelo Air Resources Board das proibições da seção 27156 do California Vehicle Code pode ser usado em um OHRV. Tal uso, no veículo ou por si, não é base para negar uma alegação de garantia. A BRP não é responsável por garantir falhas de peças garantidas causadas pelo uso de um acessório ou peça modificada, a não ser que tais peças também sejam garantidas.

#### Condições e exclusões:

- A BRP pode negar a cobertura de garantia se o seu OHRV ou uma peça apresentar falha diretamente devido a abuso, negligência, manutenção imprópria ou modificações não aprovadas.

## Seus direitos e obrigações pela garantia

O California Air Resources Board tem o prazer de explicar a garantia do sistema de controle de emissões evaporativas no seu Veículo Esportivo Off-Road 2024. Na Califórnia, os novos veículos usados fora das autoestradas devem ser projetados, fabricados e equipados de forma a cumprirem as rigorosas normas de antipoluição do Estado. A BRP deve garantir o sistema de controle de emissões evaporativas no seu veículo esportivo fora de estrada nos períodos mencionados abaixo desde que não haja mau uso, negligência, manutenção imprópria ou modificação não aprovada do seu veículo esportivo fora de estrada.

O sistema de controle de emissões evaporativas pode incluir peças como o carburador ou o sistema de injeção de combustível, o tanque de combustível, as mangueiras de combustível, o canister de carbono e o computador do motor. Mangueiras, correias, conectores e outros conjuntos relacionados às emissões evaporativas também podem estar incluídas. Quando houver uma condição de garantia, a Bombardier Recreational Products Inc. fará o reparo do seu Veículo Esportivo Off-Road sem custos, incluindo o diagnóstico, peças e mão de obra.

## Cobertura da garantia do fabricante do OHRV

O período de garantia para este OHRV é de 60 meses, ou 5.000 milhas ou 500 horas, o que ocorrer primeiro.

#### Peças cobertas:

1. Suporte(s) de montagem do canister
2. Canister de carbono
3. Conector da porta de purga
4. Braçadeira(s)\*
5. Controle eletrônico\*



6. Tampa do combustível
7. Gargalo de enchimento
8. Mangueira do gargalo de enchimento
9. Linha(s) de combustível
10. Conexão(ões) do tubo de combustível
11. Tanque de combustível
12. Válvula(s) de alívio de pressão\*
13. Válvula(s) de purga
14. Válvula(s) de retenção\*
15. Mangueira(s) de vapor
16. Redutor de fluxo
17. Filtro(s)\*
18. Bomba de combustível
19. Todas as outras peças não listadas que possam afetar o sistema de controle de emissões evaporativas

**OBSERVAÇÃO:** \*Conforme relacionado ao sistema de controle de emissões evaporativas.

Se qualquer peça relacionada às emissões evaporativas no seu Veículo Esportivo Off-Road apresentar defeito, a peça será reparada ou substituída pela Bombardier Recreational Products Inc.

## **Responsabilidades da garantia do proprietário**

Como proprietário do veículo esportivo fora de estrada, você é responsável pela execução da manutenção necessária mencionada no Manual do proprietário. A Bombardier Recreational Products Inc. recomenda que você guarde todos os recibos que cubram a manutenção do Veículo Esportivo Off-Road, mas a Bombardier Recreational Products Inc. não poderá negar a garantia exclusivamente pela falta dos recibos ou por sua falha na execução de uma manutenção programada.

Como proprietário, você é responsável por levar seu Veículo Esportivo Off-Road a uma concessionária da Bombardier Recreational Products Inc. assim que houver um problema. Os reparos em garantia devem ser concluídos em um tempo razoável, não superior a 30 dias.

Como proprietário de um Veículo Esportivo Off-Road, você também deve estar ciente de que a Bombardier Recreational Products Inc. pode recusar a cobertura de garantia se o seu Veículo Esportivo Off-Road ou alguma peça apresentar problemas devido a mau uso, negligência, manutenção incorreta ou modificações não aprovadas.

Se você tiver dúvidas sobre seus direitos e responsabilidades da garantia, entre em contato com:

- Bombardier Recreational Products Inc. pelo telefone 1-888-272-9222, ou
- California Air Resources Board em 4001 Iowa Avenue, Riverside, CA 92507.

---

# **GARANTIA LIMITADA DA BRP PARA INTERNACIONAL: 2024 CAN-AM® SSV**

## **1) Escopo da garantia limitada**

A Bombardier Recreational Products Inc. ("BRP") oferece garantia ao SSV Can-Am 2024 ("Produto(s)") vendida por distribuidores ou concessionárias autorizados pela BRP a distribuir os Produtos fora dos Estados Unidos da América ("EUA"), Canadá, estados-membros da Área Econômica Europeia (compreendida pelos estados da União Europeia mais o Reino Unido, Noruega, Islândia e Liechtenstein) ("AEE"), Turquia, estados-membros da Comunidade dos Estados Independentes ("CEI") (inclusive Ucrânia e Turcomenistão) contra defeitos em materiais ou de fabricação pelo período e nas condições descritos abaixo.

Esta garantia limitada será considerada nula e sem efeito se:

1. O Produto foi usado para corrida ou qualquer outra atividade de competição, em qualquer momento, mesmo que tenha sido pelo proprietário anterior; ou
2. O Produto tiver sido alterado ou modificado de tal forma que afete o seu funcionamento, desempenho e durabilidade ou tenha sido alterado ou modificado para mudar a respectiva finalidade de utilização.

Peças e acessórios não instalados de fábrica não estão cobertos por esta garantia limitada. Consulte o texto da garantia limitada das peças e acessórios aplicáveis.

## **2) Limitação de responsabilidade**

**ATÉ ONDE PERMITIDO POR LEI, ESTA GARANTIA É DADA E ACEITA EXPLICITAMENTE, SUBSTITUINDO TODAS E QUAISQUER OUTRAS GARANTIAS, EXPRESSAS OU IMPLÍCITAS, INCLUINDO SEM LIMITAÇÕES TODAS AS GARANTIAS DE COMERCIALIZAÇÃO OU ADEQUAÇÃO A UM FIM DETERMINADO. NA MEDIDA EM QUE NÃO PUDEREM SER RENUNCIADAS, AS GARANTIAS IMPLÍCITAS LIMITAM-SE AO PRAZO DE VALIDADE DA GARANTIA EXPRESSA. OS DANOS INCIDENTAIS E CONSEQUENTES ESTÃO EXCLUÍDOS DA COBERTURA DESTA GARANTIA. ALGUNS ESTADOS/PROVÍNCIAS NÃO PERMITEM AS RENÚNCIAS, LIMITAÇÕES E EXCLUSÕES IDENTIFICADAS ACIMA. ASSIM, ELAS PODEM NÃO SE APLICAR AO SEU CASO. ESTA GARANTIA LHE OUTORGA DIREITOS ESPECÍFICOS MAS VOCÊ TAMBÉM PODE TER OUTROS DIREITOS LEGAIS QUE PODEM VARIAR DE PAÍS PARA PAÍS. A BRP NÃO SERÁ RESPONSABILIZADA SE OS PRODUTOS OU PEÇAS EM GARANTIA NÃO ESTIVEREM DISPONÍVEIS EM CERTOS PAÍSES POR MOTIVOS FORA DO CONTROLE DA BRP.**

Para Produtos adquiridos na Austrália, consulte abaixo a seção específica da Austrália.

O distribuidor, qualquer Distribuidor/Concessionária da BRP ou qualquer outra pessoa não tem autorização para fazer qualquer afirmação, dar declaração ou garantia em relação ao produto, que não sejam as contidas nesta garantia limitada e, se feitas, não devem ser exigidas da BRP.

A BRP reserva-se o direito de modificar esta garantia limitada em qualquer altura, sendo que tal modificação não alterará as condições da garantia aplicáveis aos Produtos vendidos enquanto esta garantia estiver em vigor.

### **3) EXCLUSÕES – Que não estão garantidas**

Os itens a seguir não contarão com garantia em hipótese alguma:

- Desgaste causado pelo uso normal;
- Itens de manutenção de rotina, afinamentos e ajustes;
- Danos causados por negligência ou falha em fornecer manutenção e/ou armazenamento adequado, conforme descrito no Manual do Proprietário;
- Avarias resultantes da retirada de peças, reparos, serviço, manutenção, modificações ou uso incorretos de peças não fabricadas ou aprovadas pela BRP ou resultantes de reparos feitos por uma pessoa que não seja um Distribuidor/Revendedor autorizado de serviço BRP;
- Danos causados por maus tratos, uso anormal, negligência ou operação do produto de maneira inconsistente com a operação recomendada descrita no Manual do Proprietário do Produto;
- Dano resultante de acidente, submersão, incêndio, roubo, vandalismo ou qualquer ato fortuito;
- Operação com combustíveis, óleos ou lubrificantes que não sejam adequados ao uso com o Produto (consulte o Manual do Proprietário);
- Danos provocados por ferrugem, corrosão ou exposição às intempéries;
- Danos resultantes de entrada de água ou neve;
- Danos incidentais, consequentes ou de qualquer outro tipo, incluindo, sem limitação, gastos com transporte, serviço de reboque, armazenagem, telefone, aluguel, táxi, transtornos, cobertura de seguro, pagamento de empréstimos, perda de tempo e perda de receita devido a paralisações causadas por serviços de manutenção.

A seguinte lista inclui, sem limitações, itens que são considerados de desgaste e que não estão cobertos pela garantia limitada da BRP, exceto se a falha for resultado direto de um defeito de material ou fabricação:

- Baterias
- Pastilhas de freio
- Discos e tambores de freio
- Discos de embreagem / Pastilhas
- Mancais de liberação da embreagem
- Molas da embreagem
- Buchas de embreagem substituíveis
- Correias de transmissão
- Filtros
- Superfícies com e sem acabamento
- Fusíveis
- Lâmpadas / vedadas
- Lubrificantes
- Velas de ignição
- Buchas da suspensão
- Sapatas corrediças da suspensão
- Molas da suspensão
- Pneus

## 4) Período de cobertura da garantia

Esta garantia limitada entrará em vigor a partir (1) da data de entrega ao primeiro comprador de varejo ou (2) da data em que o produto for utilizado pela primeira vez, valendo o que ocorrer primeiro, e pelo período aplicável abaixo:

1. SEIS (6) meses consecutivos, para uso particular ou comercial dos proprietários

Somente na AUSTRÁLIA e NOVA ZELÂNDIA, esta garantia entrará em vigor (1) a partir da data de entrega ao primeiro consumidor de varejo ou (2) a partir da data em que o produto for utilizado pela primeira vez, o que ocorrer primeiro, por um período de DOZE (12) MESES CONSECUTIVOS e TRINTA E SEIS (36) MESES CONSECUTIVOS, apenas para o motor do trem de força e o sistema de transmissão, de uso particular ou comercial.

O reparo ou a substituição de peças ou a realização de serviços sob esta garantia não estende a sua validade além da data de validade original.

O período de cobertura da garantia identificado acima é um período mínimo de garantia limitada que pode ser estendido por qualquer programa promocional de garantia aplicável, conforme for o caso.

Note que a duração e qualquer outra modalidade de cobertura da garantia estão sujeitas à legislação aplicável nacional ou local do país do cliente.'

## 5) Somente para produtos vendidos na Austrália

Nossos produtos vêm com garantias que não podem ser excluídas sob a Lei Australiana do Consumidor.

Você tem direito a uma substituição ou reembolso por defeito grave e compensação por qualquer outra perda ou avaria razoavelmente previsível.

Você também tem direito ao conserto ou substituição dos produtos se estes não tiverem qualidade aceitável e se a avaria não for considerada grave.

Nada nestes termos e condições da garantia deverá excluir, restringir ou modificar a aplicação de qualquer condição, garantia, direito ou recurso conferido ou implicado sob a Competition and Consumer Act 2010 (Cth), a Lei Australiana do Consumidor ou qualquer outra lei, pois isso seria uma transgressão a essa lei ou causaria a anulação de qualquer parte destes termos e condições. Os benefícios concedidos a você por esta garantia limitada somam-se a outros recursos que você tem sob a Lei Australiana do Consumidor.

## 6) Condições para ter Cobertura da Garantia

Esta cobertura de garantia é válida **somente se todas** as condições a seguir forem cumpridas:

1. O Produto deve ser adquirido como novo e não usado pelo primeiro proprietário, em um Distribuidor/Concessionária com autorização para distribuir Produtos no país em que a venda foi efetuada (concessionárias);
2. O processo de inspeção pré-entrega, especificado pela BRP, deve ser concluído, documentado e assinado pelo comprador;

3. O Produto deve ter sido registrado por um Distribuidor/Concessionária autorizados;
4. O Produto deve ser adquirido no país em que o comprador;
5. A manutenção de rotina descrita no Manual do proprietário deve ser realizada periodicamente a fim de manter válida a cobertura. A BRP se reserva o direito de fazer a cobertura da garantia contingente após comprovação de manutenção adequada.

A BRP não honrará a presente garantia limitada para qualquer proprietário de uso particular ou uso comercial se qualquer uma das condições acima não for atendida. Essas limitações são necessárias para permitir que a BRP preserve a segurança de seus produtos, e também de seus consumidores e do público em geral.

## **7) O que fazer para obter Cobertura da Garantia**

O cliente deve cessar o uso do Produto no caso de aparecer uma anomalia, notificar um Distribuidor/Concessionária de manutenção BRP dentro de dois (2) meses a partir do aparecimento da anomalia, bem como fornecer a ele acesso e oportunidade razoáveis de reparar o Produto.

O período de notificação está sujeito à legislação aplicável nacional ou local do país do cliente.

O cliente também deve apresentar ao Distribuidor/Concessionária o comprovante de aquisição do Produto e assinar a ordem de reparo/trabalho antes do seu início, para validar o reparo em garantia.

Todas as peças trocadas nessa garantia limitada se tornam propriedade da BRP.

## **8) O que a BRP fará**

Até onde permitido por lei, as obrigações da BRP segundo esta garantia estão limitadas, a seu critério exclusivo, ao reparo ou substituição das peças consideradas defeituosas pelo uso, manutenção e serviço normais sem cobrar pelas peças e pela mão de obra, em qualquer Distribuidor/Concessionária autorizado pela BRP, durante o período de cobertura da garantia e nas condições aqui descritas. Nenhuma reivindicação de violação da garantia deve ser causa para o cancelamento ou rescisão da venda do Produto ao proprietário. Você pode ter também outros direitos legais que podem variar de país para país.

Na eventualidade de ser necessário efetuar a assistência fora do país de venda original, o proprietário terá de arcar com os encargos adicionais devidos a práticas e condições locais tais como, mas não se limitando a frete, seguro, taxas, pagamento de licenças, direitos de importação e todos e quaisquer outros encargos financeiros, incluindo os encargos tributáveis por governos, estados, territórios e departamentos respectivos.

A BRP reserva-se o direito de melhorar ou modificar os produtos periodicamente, sem assumir qualquer obrigação de modificar os produtos fabricados anteriormente.

## **9) Transferência**

Se a propriedade de um produto for transferida durante o período de cobertura da garantia, esta garantia limitada, sujeita a seus termos e condições, também deverá ser transferida e será válida durante o período de cobertura restante, desde que a BRP, ou um Distribuidor/Concessionária do Produto autorizado, receba uma prova de que o proprietário anterior concordou com a transferência de propriedade, juntamente com os dados do novo proprietário.

## **10) Atendimento ao consumidor**

Em caso de uma controvérsia ou litígio em relação a esta garantia limitada, a BRP sugere que você tente resolver o problema com a concessionária. Recomendamos que a questão seja tratada com o proprietário ou gerente de serviço do distribuidor/da concessionária autorizada.

Se a questão ainda não for resolvida, entre em contato com a BRP preenchendo o formulário de contato de cliente no site [www.brp.com](http://www.brp.com) ou mandando sua correspondência para a BRP para um dos endereços listados na seção Entre em contato deste guia.

---

# **GARANTIA LIMITADA DA BRP PARA A ÁREA ECONÔMICA EUROPEIA, A COMUNIDADE DE ESTADOS INDEPENDENTES E A TURQUIA: 2024 CAN-AM® SSV**

## **1) Escopo da garantia limitada**

A Bombardier Recreational Products Inc. ("BRP") oferece garantia ao SSV Can-Am 2024 ("Produto(s)") vendida por distribuidores ou concessionárias autorizados pela BRP a distribuir os Produtos nos estados-membros da Área Econômica Europeia (compreendida pelos estados da União Europeia mais o Reino Unido, Noruega, Islândia e Liechtenstein) ("AEE"), Turquia, estados-membros da Comunidade dos Estados Independentes (inclusive Ucrânia e Turcomenistão) ("CEI") ("Distribuidor/Concessionária") contra defeitos de materiais ou de fabricação pelo período e condições descritos abaixo.

Esta garantia limitada será considerada nula e sem efeito se:

1. O Produto foi usado para corrida ou qualquer outra atividade de competição, em qualquer momento, mesmo que tenha sido pelo proprietário anterior; ou
2. O Produto tiver sido alterado ou modificado de tal forma que afete o seu funcionamento, desempenho e durabilidade ou tenha sido alterado ou modificado para mudar a respectiva finalidade de utilização.

Peças e acessórios não instalados de fábrica não estão cobertos por esta garantia limitada. Consulte o texto da garantia limitada das peças e acessórios aplicáveis.

## **2) Limitações e responsabilidade**

**ATÉ ONDE PERMITIDO POR LEI, ESTA GARANTIA É DADA E ACEITA EXPLICITAMENTE, SUBSTITUINDO TODAS E QUAISQUER OUTRAS GARANTIAS, EXPRESSAS OU IMPLÍCITAS, INCLUINDO SEM LIMITAÇÕES TODAS AS GARANTIAS DE COMERCIALIZAÇÃO OU ADEQUAÇÃO A UM FIM DETERMINADO. NA MEDIDA EM QUE NÃO PUDEREM SER RENUNCIADAS, AS GARANTIAS IMPLÍCITAS LIMITAM-SE AO PRAZO DE VALIDADE DA GARANTIA EXPRESSA. OS DANOS INCIDENTAIS E CONSEQUENTES ESTÃO EXCLUÍDOS DA COBERTURA DESTA GARANTIA. ALGUNS ESTADOS/PROVÍNCIAS NÃO PERMITEM AS RENÚNCIAS, LIMITAÇÕES E EXCLUSÕES IDENTIFICADAS ACIMA. ASSIM, ELAS PODEM NÃO SE APLICAR AO SEU CASO. ESTA GARANTIA LHE OUTORGA DIREITOS ESPECÍFICOS MAS VOCÊ TAMBÉM PODE TER OUTROS DIREITOS LEGAIS QUE VARIAM DE ESTADO PARA ESTADO OU DE PROVÍNCIA PARA PROVÍNCIA. A BRP NÃO SERÁ RESPONSABILIZADA SE OS PRODUTOS OU PEÇAS EM GARANTIA NÃO ESTIVEREM DISPONÍVEIS EM CERTOS PAÍSES POR MOTIVOS FORA DO CONTROLE DA BRP.**

Para Produtos adquiridos na França, consulte abaixo a seção específica da França.

O distribuidor, qualquer Distribuidor/Concessionária da BRP ou qualquer outra pessoa não tem autorização para fazer qualquer afirmação, dar declaração ou

garantia em relação ao produto, que não sejam as contidas nesta garantia limitada e, se feitas, não devem ser exigidas da BRP.

A BRP reserva-se o direito de modificar esta garantia limitada em qualquer altura, sendo que tal modificação não alterará as condições da garantia aplicáveis aos Produtos vendidos enquanto esta garantia estiver em vigor.

### **3) EXCLUSÕES – Que não estão garantidas**

Os itens a seguir não contarão com garantia em hipótese alguma:

- Desgaste causado pelo uso normal;
- Itens de manutenção de rotina, afinamentos e ajustes;
- Danos causados por negligência ou falha em fornecer manutenção e/ou armazenamento adequado, conforme descrito no Manual do Proprietário;
- Avarias resultantes da retirada de peças, reparos, serviço, manutenção, modificações ou uso incorretos de peças não fabricadas ou aprovadas pela BRP ou resultantes de reparos feitos por uma pessoa que não seja um Distribuidor/Revendedor autorizado de serviço BRP;
- Danos causados por maus tratos, uso anormal, negligência ou operação do produto de maneira inconsistente com a operação recomendada descrita no Manual do Proprietário do Produto;
- Dano resultante de acidente, submersão, incêndio, roubo, vandalismo ou qualquer ato fortuito;
- Operação com combustíveis, óleos ou lubrificantes que não sejam adequados ao uso com o Produto (consulte o Manual do Proprietário);
- Danos provocados por ferrugem, corrosão ou exposição às intempéries;
- Danos resultantes de entrada de água ou neve;
- Danos incidentais, consequentes ou de qualquer outro tipo, incluindo, sem limitação, gastos com transporte, serviço de reboque, armazenagem, telefone, aluguel, táxi, transtornos, cobertura de seguro, pagamento de empréstimos, perda de tempo e perda de receita devido a paralisações causadas por serviços de manutenção.

A seguinte lista inclui, sem limitações, itens que são considerados de desgaste e que não estão cobertos pela garantia limitada da BRP, exceto se a falha for resultado direto de um defeito de material ou fabricação:

- Baterias
- Pastilhas de freio
- Discos e tambores de freio
- Discos de embreagem / Pastilhas
- Mancais de liberação da embreagem
- Molas da embreagem
- Buchas de embreagem substituíveis
- Correias de transmissão
- Filtros
- Superfícies com e sem acabamento
- Fusíveis
- Lâmpadas / vedadas
- Lubrificantes
- Velas de ignição
- Buchas da suspensão
- Sapatas corrediças da suspensão



- Molas da suspensão
- Pneus

#### **4) Período de cobertura da garantia**

Esta garantia limitada entrará em vigor a partir (1) da data de entrega ao primeiro comprador de varejo ou (2) da data em que o produto for utilizado pela primeira vez, valendo o que ocorrer primeiro, e pelo período aplicável abaixo:

1. VINTE E QUATRO (24) meses consecutivos para uso particular dos proprietários.
2. SEIS (6) meses consecutivos para uso comercial dos proprietários.

Um Produto é usado comercialmente quando é utilizado em associação com qualquer trabalho ou emprego que gere renda, durante qualquer parte do período de garantia. Um Produto também é usado comercialmente quando, em qualquer época do período de garantia, for licenciado para uso comercial.

O reparo ou a substituição de peças ou a realização de serviços sob esta garantia não estende a sua validade além da data de validade original.

O período de cobertura da garantia identificado acima é um período mínimo de garantia limitada que pode ser estendido por qualquer programa promocional de garantia aplicável, conforme for o caso.

Note que a duração e qualquer outra modalidade de cobertura da garantia estão sujeitas à legislação aplicável nacional ou local do país do cliente.'

#### **5) Somente para produtos vendidos na França**

O vendedor deve entregar mercadorias em conformidade com o contrato e ser responsável pelos defeitos existentes antes da entrega. O vendedor deve também ser responsável por defeitos resultantes da embalagem, das instruções de montagem ou da instalação, quando é sua responsabilidade pelo contrato ou se realizada sob sua responsabilidade. Para estar conforme com o contrato, a mercadoria deve:

1. Ser adequada ao uso normal para mercadorias semelhantes a esta e, se aplicável:
  - Corresponder à descrição fornecida pelo vendedor e possuir as qualidades apresentadas ao comprador através de amostra ou modelo;
  - Possuir as qualidades que um comprador possa esperar legitimamente considerando as declarações públicas do vendedor, do fabricante ou de seus representantes, inclusive em propagandas ou rótulos; ou
2. Ter as características aceitas mutuamente pelas partes ou ser adequada ao uso específico do comprador e que tenha sido comunicado ao vendedor e aceito.

A ação pela falta de conformidade prescreve dois anos após a entrega das mercadorias. O vendedor é responsável pela garantia referente a defeitos ocultos na mercadoria vendida, caso tais defeitos tornem a mercadoria inadequada ao uso a que se destina ou o uso seja reduzido a ponto do comprador, se tivesse conhecimento do defeito, não viesse a adquirir a mercadoria ou recebesse um desconto para adquiri-la. A ação por estes defeitos ocultos deve ser tomada pelo comprador dentro de 2 anos após a descoberta do defeito.

## 6) Condições para ter Cobertura da Garantia

Esta cobertura de garantia é válida **somente** se **todas** as condições a seguir forem cumpridas:

1. O Produto deve ser adquirido como novo e não usado, pelo primeiro proprietário, em um distribuidor/concessionária com autorização para distribuir os Produtos no país (ou no caso da AEE, a união de países) em que a venda ocorreu (“Distribuidor/Concessionária”);
2. O processo de inspeção pré-entrega, especificado pela BRP, deve ser concluído, documentado e assinado pelo comprador;
3. O Produto deve ter sido registrado por um Distribuidor/Concessionária autorizados;
4. O produto deve ser adquirido no país (ou, no caso da AEE, a união de países) em que o comprador reside; e
5. A manutenção de rotina descrita no Manual do proprietário deve ser realizada periodicamente a fim de manter válida a cobertura. A BRP se reserva o direito de fazer a cobertura da garantia contingente após comprovação de manutenção adequada.

A BRP não honrará a presente garantia limitada para qualquer proprietário de uso particular ou uso comercial se qualquer uma das condições acima não for atendida. Essas limitações são necessárias para permitir que a BRP preserve a segurança de seus produtos, e também de seus consumidores e do público em geral.

## 7) O que fazer para obter Cobertura da Garantia

O cliente deve cessar o uso do Produto no caso de aparecer uma anomalia, notificar um Distribuidor/Concessionária de manutenção BRP dentro de dois (2) meses a partir do aparecimento da anomalia, bem como fornecer a ele acesso e oportunidade razoáveis de reparar o Produto.

O período de notificação está sujeito à legislação aplicável nacional ou local do país do cliente.

O cliente também deve apresentar ao Distribuidor/Concessionária o comprovante de aquisição do Produto e assinar a ordem de reparo/trabalho antes do seu início, para validar o reparo em garantia.

Todas as peças trocadas nessa garantia limitada se tornam propriedade da BRP.

## 8) O que a BRP fará

Até onde permitido por lei, as obrigações da BRP segundo esta garantia estão limitadas, a seu critério exclusivo, ao reparo ou substituição das peças consideradas defeituosas pelo uso, manutenção e serviço normais sem cobrar pelas peças e pela mão de obra, em qualquer Distribuidor/Concessionária autorizado pela BRP, durante o período de cobertura da garantia e nas condições aqui descritas. Nenhuma reivindicação de violação da garantia deve ser causa para o cancelamento ou rescisão da venda do Produto ao proprietário. Você pode ter também outros direitos legais que podem variar de país para país.

No caso em que seja necessário serviço fora do país da venda original, ou para os residentes na AEE, se forem necessários serviços fora da AEE, o proprietário arcará com a responsabilidade por qualquer encargo adicional devido às práticas e condições locais, tais como, mas não limitados a frete, seguro, impostos, taxas de licença, encargos de importação e todos e quaisquer outros encargos financeiros, incluindo aqueles arrecadados por governos, estados, territórios e suas agências respectivas.

A BRP reserva-se o direito de melhorar ou modificar os produtos periodicamente, sem assumir qualquer obrigação de modificar os produtos fabricados anteriormente.

## **9) Transferência**

Se a propriedade de um produto for transferida durante o período de cobertura da garantia, esta garantia limitada, sujeita a seus termos e condições, também deverá ser transferida e será válida durante o período de cobertura restante, desde que a BRP, ou um Distribuidor/Concessionária do Produto autorizado, receba uma prova de que o proprietário anterior concordou com a transferência de propriedade, juntamente com os dados do novo proprietário.

## **10) Atendimento ao consumidor**

Em caso de uma controvérsia ou litígio em relação a esta garantia limitada, a BRP sugere que você tente resolver o problema com a concessionária. Recomendamos que a questão seja tratada com o proprietário ou gerente de serviço do distribuidor/da concessionária autorizada.

Se a questão ainda não for resolvida, entre em contato com a BRP preenchendo o formulário de contato de cliente no site [www.brp.com](http://www.brp.com) ou mandando sua correspondência para a BRP para um dos endereços listados na seção Entre em contato deste guia.

Esta página foi deixada intencionalmente em branco

# INFORMAÇÕES PARA O CLIENTE

---

# INFORMAÇÕES DE DADOS CONFIDENCIAIS

A Bombardier Recreational Products inc., suas afiliadas e subsidiárias (“BRP”) assumem o compromisso de proteger sua privacidade e apoiar uma política geral de abertura com relação a como coletamos, usamos e divulgamos suas informações pessoais no decorrer do gerenciamento do nosso relacionamento com você. **Mais detalhes podem ser encontrados acessando a Política de Privacidade da BRP em:**

**<https://brp.com/en/privacy-policy.html> ou lendo o Código QR abaixo.**

Pode estar certo de que adotamos medidas de segurança apropriadas para garantir que suas informações pessoais são protegidas contra perda e acesso não autorizado.

Suas informações pessoais que podem ser coletadas pela BRP, diretamente de você, concessionárias autorizadas ou de terceiros autorizados, incluem:

- **Contato, informações demográficas e de registro** (ex., nome, endereço completo, número de telefone, e-mail, gênero, histórico de propriedade, idioma)
- **Informações do veículo** (ex., número de série, data de compra e entrega, uso da unidade, localização e movimentos do veículo)
- **Informações de terceiros** (ex., informações recebidas de parceiros da BRP, informações sobre atividades de marketing conjunto, mídia social)
- **Informações tecnológicas** (ex., endereço IP, tipo de dispositivo, sistema operacional, tipo de navegador, páginas da Web que você visualiza, cookies e tecnologias semelhantes ao utilizar sites ou aplicativos móveis da BRP ou de revendedores)
- **Interação com informações da BRP** (ex., informações coletadas quando você liga para representantes de vendas internos da BRP, compra itens em um site da BRP, se inscreve para receber e-mails da BRP, participa de concursos e sorteios patrocinados pela BRP ou participa de eventos patrocinados pela BRP)
- **Informações transacionais** (ex., informações necessárias para lidar com devoluções, informações de pagamento quando você compra nossos produtos ou serviços por meio de nossos sites ou aplicativos móveis e outras questões relacionadas à sua compra de produtos da BRP)

Essas informações podem ser usadas e processadas para os seguintes fins:

- Segurança e Proteção
- Suporte ao Cliente para Vendas e Pós-vendas (ex., concluir ou fazer acompanhamento com você sobre sua compra ou manutenção)
- Registro e Garantia
- Comunicação (ex., oferta de experiência personalizada)
- Propaganda comportamental on-line, Serviços de caracterização e com base no local (ex., oferta de experiência personalizada)
- Conformidade e Resolução de disputa
- Marketing e Propaganda
- Assistência (ex., ajudar com quaisquer problemas de entrega, lidar com devoluções, e outras questões relacionadas à sua compra de produtos BRP).

Também podemos utilizar informações pessoais para gerar dados agregados estatísticos que não o identificam pessoalmente.

**As suas informações pessoais podem ser divulgadas para o seguinte: BRP, concessionárias autorizadas da BRP, distribuidores, prestadores de serviços, parceiros de publicidade e pesquisa de mercado e outros terceiros autorizados.**

Podemos receber informações sobre você de diversas fonte, incluindo terceiros, como concessionárias e parceiros autorizados da BRP, com os quais oferecemos serviços ou participamos de atividades de marketing conjunto. Também podemos receber informações sobre você de plataformas de mídias sociais, como o Facebook e o Twitter, durante a sua interação conosco nessas plataformas.

Dependendo das circunstâncias, suas informações pessoais podem ser comunicadas fora da região em que você reside. Suas informações pessoais são retidas apenas pelo tempo em que são necessárias para a finalidade à qual são obtidas e de acordo com nossas políticas de retenção.

Para exercer os seus direitos de privacidade de dados (ex., direito de acesso, direito de retificação), para cancelar seu consentimento a fim de ser removido da lista de endereços para fins de marketing, para pesquisa de satisfação ou para questões de privacidade de dados gerais, entre em contato com o Responsável pela Proteção de Dados da BRP em **privacyofficer@brp.com** ou por correio em:

BRP Legal Service, 726 St-Joseph, Valcourt, Quebec, Canada, J0E 2L0.

**Quando a BRP processa suas informações pessoais, faz isso como definido na Política de Privacidade da BRP, disponível em: <https://www.brp.com/en/privacy-policy.html> ou usando o código QR a seguir.**



---

# ENTRE EM CONTATO

*www.brp.com*

## Ásia-Pacífico

### BRP Asia

107D and 107E, 17/F, Tower 1,  
Grand Century Place, Mongkok,  
Kowloon, Hong Kong

### Austrália

Level 26  
477 Pitt Street  
Sydney, NSW 2020

### China

上海市徐汇区衡山路10号6号楼301  
Rm 301, Building 6,  
No.10 Heng Shan Rd,  
Shanghai, China

### Japão

21F Shinagawa East One Tower  
2-16-1 Konan, Minato-ku-ku,  
Tokyo 108-0075

### Nova Zelândia

Suite 1.6, 2-8 Osborne Street,  
Newmarket, Auckland 2013

## Europa, Oriente Médio e

## África

### Bélgica

Oktrooiplein 1  
9000 Gent

### República Tcheca

Stefanikova 43a  
Prague 5  
150 00

### Alemanha

Itterpark 11  
40724 Hilden

### Finlândia

Isoaavantie 7  
PL 8040  
96101 Rovaniemi

### França

Arteparc Bâtiment B  
Route de la côte d'Azur,  
13 590 Meyreuil

### Noruega

Ingvald Ystgaardsvei 15  
N-7484 Trondheim  
Salg, marketing, ettermarked

### Suécia

Spinnvägen 15  
903 61 Umeå  
Sweden 90821

### Suíça

Avenue d'Ouchy 4-6  
1006 Lausanne

## América Latina

### Brasil

Av. James Clerck Maxwell, 230  
Campinas, São Paulo  
CEP 13069-380

### México

Av. Ferrocarril 202  
Parque Industrial Querétaro  
Santo Rosa Jauregui, Querétaro  
C.P. 76220

## América do Norte

### Canadá

3200A, rue King Ouest,  
Suite 300  
Sherbrooke (Québec) J1L 1C9

### Estados Unidos

10101 Science Drive  
Sturtevant, Wisconsin  
53177



---

## MUDANÇA DE ENDEREÇO E PROPRIEDADE

Se o seu endereço tiver mudado ou se você for o novo proprietário do veículo, não deixe de avisar a BRP:

- Notificar uma concessionária autorizada Can-Am.
- **Somente para a América do Norte:** ligar para 1 888 272-9222.
- Enviar via postal um dos cartões de mudança de endereço nas páginas a seguir para um dos endereços da BRP indicados na seção *Entre em contato* deste guia.

Em caso de mudança de propriedade, pedimos anexar uma prova que o proprietário anterior concordou com a transferência.

Comunicar a BRP, até mesmo depois do vencimento da garantia limitada, é muito importante pois isso permite que a BRP contate o proprietário do veículo se necessário, por exemplo, para rechamada de segurança. É de responsabilidade do proprietário notificar a BRP.

**UNIDADES FURTADAS:** Se o seu veículo for roubado, você deve notificar a BRP ou uma concessionária autorizada Can-Am. Pedimos informar seu nome, endereço, número de telefone, o número de identificação do veículo e a data do furto.

MUDANÇA DE ENDEREÇO <input type="checkbox"/>	MUDANÇA DE PROPRIETÁRIO <input type="checkbox"/>	
NÚMERO DE IDENTIFICAÇÃO DO VEÍCULO		
Número do modelo	Número de Identificação do Veículo (V.I.N.)	
ENDEREÇO ANTIGO OU PROPRIETÁRIO ANTERIOR:	NOME	
	N°	APTO
	RUA	CEP
	CIDADE	ESTADO
	PAÍS	TELEFONE
NOVO ENDEREÇO OU NOVO PROPRIETÁRIO:	NOME	
	N°	APTO
	RUA	CEP
	CIDADE	ESTADO
	PAÍS	TELEFONE
	ENDEREÇO DE E-MAIL	

MUDANÇA DE ENDEREÇO <input type="checkbox"/>	MUDANÇA DE PROPRIETÁRIO <input type="checkbox"/>	
NÚMERO DE IDENTIFICAÇÃO DO VEÍCULO		
Número do modelo	Número de Identificação do Veículo (V.I.N.)	
ENDEREÇO ANTIGO OU PROPRIETÁRIO ANTERIOR:	NOME	
	N°	APTO
	RUA	CEP
	CIDADE	ESTADO
	PAÍS	TELEFONE
NOVO ENDEREÇO OU NOVO PROPRIETÁRIO:	NOME	
	N°	APTO
	RUA	CEP
	CIDADE	ESTADO
	PAÍS	TELEFONE
	ENDEREÇO DE E-MAIL	

Esta página está  
propositadamente em branco

MUDANÇA DE ENDEREÇO <input type="checkbox"/>	MUDANÇA DE PROPRIETÁRIO <input type="checkbox"/>	
NÚMERO DE IDENTIFICAÇÃO DO VEÍCULO		
Número do modelo	Número de Identificação do Veículo (V.I.N.)	
ENDEREÇO ANTIGO OU PROPRIETÁRIO ANTERIOR:	NOME	
	N°	RUA
	CIDADE	ESTADO
	PAÍS	CEP
	TELEFONE	
NOVO ENDEREÇO OU NOVO PROPRIETÁRIO:	NOME	
	N°	RUA
	CIDADE	ESTADO
	PAÍS	CEP
	TELEFONE	
ENDEREÇO DE E-MAIL		

MUDANÇA DE ENDEREÇO <input type="checkbox"/>	MUDANÇA DE PROPRIETÁRIO <input type="checkbox"/>	
NÚMERO DE IDENTIFICAÇÃO DO VEÍCULO		
Número do modelo	Número de Identificação do Veículo (V.I.N.)	
ENDEREÇO ANTIGO OU PROPRIETÁRIO ANTERIOR:	NOME	
	N°	RUA
	CIDADE	ESTADO
	PAÍS	CEP
	TELEFONE	
NOVO ENDEREÇO OU NOVO PROPRIETÁRIO:	NOME	
	N°	RUA
	CIDADE	ESTADO
	PAÍS	CEP
	TELEFONE	
ENDEREÇO DE E-MAIL		

Esta página está  
propositadamente em branco



NOTAS: \_\_\_\_\_

\_\_\_\_\_

\_\_\_\_\_

\_\_\_\_\_

\_\_\_\_\_

\_\_\_\_\_

\_\_\_\_\_

\_\_\_\_\_

\_\_\_\_\_

\_\_\_\_\_

\_\_\_\_\_

\_\_\_\_\_

\_\_\_\_\_

\_\_\_\_\_

\_\_\_\_\_

\_\_\_\_\_

\_\_\_\_\_

\_\_\_\_\_

\_\_\_\_\_

\_\_\_\_\_

\_\_\_\_\_

\_\_\_\_\_

\_\_\_\_\_

\_\_\_\_\_





NOTAS: \_\_\_\_\_

\_\_\_\_\_

\_\_\_\_\_

\_\_\_\_\_

\_\_\_\_\_

\_\_\_\_\_

\_\_\_\_\_

\_\_\_\_\_

\_\_\_\_\_

\_\_\_\_\_

\_\_\_\_\_

\_\_\_\_\_

\_\_\_\_\_

\_\_\_\_\_

\_\_\_\_\_

\_\_\_\_\_

\_\_\_\_\_

\_\_\_\_\_

\_\_\_\_\_

\_\_\_\_\_

\_\_\_\_\_

\_\_\_\_\_

\_\_\_\_\_

\_\_\_\_\_

**NOTAS:** \_\_\_\_\_

\_\_\_\_\_

\_\_\_\_\_

\_\_\_\_\_

\_\_\_\_\_

\_\_\_\_\_

\_\_\_\_\_

\_\_\_\_\_

\_\_\_\_\_

\_\_\_\_\_

\_\_\_\_\_

\_\_\_\_\_

\_\_\_\_\_

\_\_\_\_\_

\_\_\_\_\_

\_\_\_\_\_

\_\_\_\_\_

\_\_\_\_\_

\_\_\_\_\_

\_\_\_\_\_

\_\_\_\_\_

\_\_\_\_\_

\_\_\_\_\_

NOTAS: \_\_\_\_\_

\_\_\_\_\_

\_\_\_\_\_

\_\_\_\_\_

\_\_\_\_\_

\_\_\_\_\_

\_\_\_\_\_

\_\_\_\_\_

\_\_\_\_\_

\_\_\_\_\_

\_\_\_\_\_

\_\_\_\_\_

\_\_\_\_\_

\_\_\_\_\_

\_\_\_\_\_

\_\_\_\_\_

\_\_\_\_\_

\_\_\_\_\_

\_\_\_\_\_

\_\_\_\_\_

\_\_\_\_\_

\_\_\_\_\_

\_\_\_\_\_

**NOTAS:** \_\_\_\_\_

\_\_\_\_\_

\_\_\_\_\_

\_\_\_\_\_

\_\_\_\_\_

\_\_\_\_\_

\_\_\_\_\_

\_\_\_\_\_

\_\_\_\_\_

\_\_\_\_\_

\_\_\_\_\_

\_\_\_\_\_

\_\_\_\_\_

\_\_\_\_\_

\_\_\_\_\_

\_\_\_\_\_

\_\_\_\_\_

\_\_\_\_\_

\_\_\_\_\_

\_\_\_\_\_

\_\_\_\_\_

\_\_\_\_\_

\_\_\_\_\_

\_\_\_\_\_

NOTAS: \_\_\_\_\_

\_\_\_\_\_

\_\_\_\_\_

\_\_\_\_\_

\_\_\_\_\_

\_\_\_\_\_

\_\_\_\_\_

\_\_\_\_\_

\_\_\_\_\_

\_\_\_\_\_

\_\_\_\_\_

\_\_\_\_\_

\_\_\_\_\_

\_\_\_\_\_

\_\_\_\_\_

\_\_\_\_\_

\_\_\_\_\_

\_\_\_\_\_

\_\_\_\_\_

\_\_\_\_\_

\_\_\_\_\_

NOTAS: \_\_\_\_\_

\_\_\_\_\_

\_\_\_\_\_

\_\_\_\_\_

\_\_\_\_\_

\_\_\_\_\_

\_\_\_\_\_

\_\_\_\_\_

\_\_\_\_\_

\_\_\_\_\_

\_\_\_\_\_

\_\_\_\_\_

\_\_\_\_\_

\_\_\_\_\_

\_\_\_\_\_

\_\_\_\_\_

\_\_\_\_\_

\_\_\_\_\_

\_\_\_\_\_

\_\_\_\_\_

\_\_\_\_\_

\_\_\_\_\_

\_\_\_\_\_







Nº de modelo \_\_\_\_\_

NÚMERO DE IDENTIFICAÇÃO  
DO **VEÍCULO** (V.I.N.) \_\_\_\_\_

NÚMERO DE IDENTIFICAÇÃO  
DO **MOTOR** (E.I.N.) \_\_\_\_\_

**Proprietário:** \_\_\_\_\_

NOME

\_\_\_\_\_  
Nº

RUA

\_\_\_\_\_  
APTO

\_\_\_\_\_  
CIDADE

ESTADO

\_\_\_\_\_  
CEP

**Data da compra** \_\_\_\_\_

ANO

MÊS

DIA

**Data de expiração  
da garantia** \_\_\_\_\_

ANO

MÊS

DIA

A ser preenchido pela concessionária no momento da venda.

ÁREA DE IMPRESSÃO DA CONCESSIONÁRIA

## ⚠️ ADVERTÊNCIA

### PARA REDUZIR O RISCO DE FERIMENTOS GRAVES OU MORTE,

- Leia este manual do proprietário e as etiquetas de segurança.
- Assista ao vídeo de segurança.



### ESTEJA PREPARADO

- Aperte os cintos de segurança e certifique-se de que as redes e/ou portas estejam devidamente travadas.
- Use capacete aprovado e outros equipamentos de proteção.
- Os passageiros devem sentar com as costas apoiadas no banco, os pés apoiados no chão ou no apoio para pés e as mãos no volante ou nas manoplas. Permaneça completamente dentro do veículo.

### DIRIJA COM RESPONSABILIDADE

- Evite a perda de controle e capotamentos.
- Evite manobras bruscas, declives laterais, patinagens ou derrapagens e nunca empine.
- Evite acelerações bruscas nas curvas, mesmo se estiver arrancando.
- Reduza a velocidade antes de fazer uma curva.
- Prepare-se para subidas, terrenos acidentados, barrancos e outras mudanças na tração e no terreno.
- Evite superfícies pavimentadas.
- Evite subidas laterais (conduzir em encostas).

### SEJA QUALIFICADO E RESPONSÁVEL

- Não dirija com negligência ou imprudência.
- O motorista deve ter pelo menos 16 anos de idade e ter uma carteira de habilitação válida.
- Não dirija após ingerir álcool ou usar drogas.
- Não permita a operação em vias públicas (a menos que seja designada para acesso de veículos fora de estrada) – podem ocorrer colisões com carros e caminhões.
- Não ultrapasse a capacidade de ocupantes do veículo.

®TM e o logotipo BRP são marcas da BOMBARDIER RECREATIONAL PRODUCTS INC. ou de suas afiliadas.

©2023 BOMBARDIER RECREATIONAL PRODUCTS INC. TODOS OS DIREITOS RESERVADOS

[www.brp.com](http://www.brp.com)

SKI-DOO®

LYNX®

MANITOU®

SEA-DOO®

ROTAX®

QUINTREX®

CAN-AM®

ALUMACRAFT®