

**can-am**



**TRAXTER PRO SERIE (T CATEGORIE)**

# GEBRUIKERS- HANDLEIDING

Omvat veiligheids-, voertuig- en onderhoudsinformatie

2024

## **⚠ WAARSCHUWING**

Lees deze gebruikershandleiding zorgvuldig door. Deze bevat belangrijke veiligheidsinformatie.

Aanbevolen minimumleeftijd bestuurder: 16 jaar of ouder met een geldig rijbewijs.

Voor het besturen van dit voertuig is ten minste een tractorrijbewijs vereist.

Bewaar deze gebruikershandleiding altijd bij het voertuig.

### **WAARSCHUWING**

**HET GEBRUIK VAN UW VOERTUIG HOUDT GEVAREN IN.** Een aanrijding of koprol is snel gebeurd als u de nodige voorzorgen niet neemt, zelfs tijdens routinemanoeuvres zoals keren, bergop of over hindernissen rijden.

Voor uw eigen veiligheid dient u alle waarschuwingen in deze gebruikershandleiding en op de labels op uw voertuig te begrijpen en te volgen. Als u deze waarschuwingen negeert kan dit leiden tot **ERNSTIGE OF DODELIJKE VERWONDINGEN**.

Bewaar deze gebruikershandleiding altijd bij het voertuig.

### **WAARSCHUWING**

Het niet in acht nemen van de veiligheidsmaatregelen en -instructies in de gebruikershandleiding, de **VEILIGHEIDSVIDEË** en op de veiligheidslabels op het product kan leiden tot letsel, inclusief de mogelijkheid van overlijden.

### **WAARSCHUWING**

Dit voertuig overtreft mogelijk het vermogen van alle andere voertuigen waarmee u al heeft gereden. Neem voldoende tijd om u met uw nieuwe voertuig vertrouwd te maken.

<sup>TM</sup>® Handelsmerken van BRP of zijn dochtermaatschappijen.

Dit is een niet noodzakelijk volledige lijst van handelsmerken die eigendom zijn van Bombardier Recreational Products Inc. of zijn dochtermaatschappijen:

Can-Am®

D.E.S.S.<sup>TM</sup>

DPST<sup>TM</sup>

ROTAX®

XPS®

Alle rechten voorbehouden. Geen enkel deel van deze gebruikershandleiding mag worden veelevoudigd in welke vorm dan ook zonder voorafgaande schriftelijke toestemming van Bombardier Recreational Products Inc.

©Bombardier Recreational Products Inc. (BRP) 2023

|            |   |
|------------|---|
| Deutsch    | Dieses Handbuch ist möglicherweise in Ihrer Landessprache verfügbar. Bitte wenden Sie sich an Ihren Händler oder besuchen Sie: <a href="http://www.operatorsguides.brp.com">www.operatorsguides.brp.com</a> |
| English    | This guide may be available in your language. Check with your dealer or go to: <a href="http://www.operatorsguides.brp.com">www.operatorsguides.brp.com</a>   |
| Español    | Es posible que este manual esté disponible en su idioma. Consulte a su distribuidor o visite: <a href="http://www.operatorsguides.brp.com">www.operatorsguides.brp.com</a>                                  |
| Français   | Ce guide peut être disponible dans votre langue. Vérifier avec votre concessionnaire ou aller à: <a href="http://www.operatorsguides.brp.com">www.operatorsguides.brp.com</a>                               |
| Italiano   | Questa guida potrebbe essere disponibile nella propria lingua. Contattare il concessionario o consultare: <a href="http://www.operatorsguides.brp.com">www.operatorsguides.brp.com</a>                      |
| 中文         | 本手册可能有您的语种的翻译版本。请向经销商询问，或者登录 <a href="http://www.operatorsguides.brp.com">www.operatorsguides.brp.com</a> 查询。   |
| 日本語        | このガイドは、言語によって翻訳版が用意されています。ディーラーに問い合わせるか、次のアドレスでご確認ください：<br><a href="http://www.operatorsguides.brp.com">www.operatorsguides.brp.com</a>   |
| Nederlands | Deze handleiding kan beschikbaar zijn in uw taal. Vraag het aan uw dealer of ga naar: <a href="http://www.operatorsguides.brp.com">www.operatorsguides.brp.com</a>  |
| Norsk      | Denne boken kan finnes tilgjengelig på ditt eget språk. Kontakt din forhandler eller gå til: <a href="http://www.operatorsguides.brp.com">www.operatorsguides.brp.com</a>                                   |
| Português  | Este manual pode estar disponível em seu idioma. Fale com sua concessionária ou visite o site: <a href="http://www.operatorsguides.brp.com">www.operatorsguides.brp.com</a>                                 |
| Русский    | Воспользуйтесь руководством на вашем языке. Узнайте о его наличии у дилера или на странице по адресу <a href="http://www.operatorsguides.brp.com">www.operatorsguides.brp.com</a>                           |
| Suomi      | Käyttöohjekirja voi olla saatavissa omalla kielelläsi. Tarkista jälleenmyyjältä tai käy osoitteessa: <a href="http://www.operatorsguides.brp.com">www.operatorsguides.brp.com</a>                           |
| Svenska    | Denna bok kan finnas tillgänglig på ditt språk. Kontakta din återförsäljare eller gå till: <a href="http://www.operatorsguides.brp.com">www.operatorsguides.brp.com</a>                                     |

Betrokken model

Traxter PRO XU HD10

In Canada worden de distributie en het onderhoud van de producten verzorgd door Bombardier Recreational Products Inc.(BRP).

In de Verenigde Staten worden de producten verdeeld door BRP US Inc.

In de Europese Economische Ruimte (die bestaat uit de lidstaten van de Europese Unie plus het Verenigd Koninkrijk, Noorwegen, IJsland en Liechtenstein), het Gemeenebest van Onafhankelijke Staten (inclusief Oekraïne en Turkmenistan) en Turkije worden producten gedistribueerd en onderhouden door BRP European Distribution S. A. en andere geaffilieerde bedrijven of dochterondernemingen van BRP.

Voor alle andere landen worden de producten gedistribueerd en onderhouden door Bombardier Recreational Products Inc. (BRP) of zijn dochtermaatschappijen.

---

# INHOUDSOPGAVE

## ALGEMENE INFORMATIE

|                                      |           |
|--------------------------------------|-----------|
| <b>ALGEMENE INFORMATIE</b> .....     | <b>10</b> |
| Informeer u voor u vertrekt .....    | 10        |
| Veiligheidsaanwijzingen .....        | 10        |
| Over deze gebruikershandleiding..... | 11        |

## VEILIGHEIDSINFORMATIE

|   |           |
|---|-----------|
| <b>VEILIGHEIDSVOORSCHRIFTEN</b> .....                                 | <b>14</b> |
| Koolmonoxidevergiftiging vermijden .....                              | 14        |
| Brandstofbranden en andere gevaren vermijden .....                    | 14        |
| Brandwonden door hete onderdelen vermijden .....                      | 14        |
| Accessoires en aanpassingen .....                                     | 14        |
| <b>VEILIG GEBRUIK - VERANTWOORDELIJKHEDEN</b> .....                   | <b>16</b> |
| Eigenaar - Neem uw verantwoordelijkheid op .....                      | 16        |
| Bestuurder - Weet wat u doet en neem uw verantwoordelijkheid op ..... | 16        |
| Voorzichtig rijden .....  | 17        |
| Bevestigingssysteem bestuurder en passagier .....                     | 18        |
| Omstandigheden terrein .....  | 18        |
| <b>INSPECTIE VOOR HET VERTREK</b> .....                               | <b>20</b> |
| Checklist voor inspectie voor het vertrek .....                       | 20        |
| <b>VOORBEREIDEN OP RIJDEN</b> .....                                   | <b>24</b> |
| Voor u vertrekt.....  | 24        |
| Rijuitrusting .....   | 24        |
| <b>ONGEVALLen VERMIJDEN</b> .....                                     | <b>27</b> |
| Kantelen en omrollen vermijden .....                                  | 27        |
| Botsingen vermijden .....   | 28        |
| <b>RIJDEN MET UW VOERTUIG</b> .....                                   | <b>29</b> |
| Praktische oefeningen.....  | 29        |
| Gebruik off-road .....  | 30        |
| Algemene rijtechnieken .....  | 30        |
| <b>LADINGEN VERPLAATSEN EN WERKEN</b> .....                           | <b>37</b> |
| Werken met uw voertuig .....  | 37        |
| Lading transporteren.....   | 37        |
| Een lading vervoeren .....  | 41        |
| Een trailer trekken.....  | 41        |
| <b>BELANGRIJKE LABELS OP HET PRODUCT</b> .....                        | <b>43</b> |
| Veiligheidspictogram.....   | 44        |
| Pictogram veilig voorbeeld .....                                      | 57        |

## VOERTUIGINFORMATIE

|   |           |
|---|-----------|
| <b>PRIMAIRE BESTURINGSELEMENTEN</b> .....   | <b>60</b> |
| Stuurwiel.....                              | 61        |
| Gaspedaal .....                             | 61        |
| Rempedaal .....                             | 61        |
| Schakelhendel.....                          | 61        |
| <b>SECUNDAIRE BEDIENINGSELEMENTEN</b> ..... | <b>63</b> |
| Contactschakelaar en sleutels .....         | 64        |
| Multifunctionele hendel .....               | 66        |

|   |           |
|---|-----------|
| Keuzeschakelaar 2WD/4WD .....   | 66        |
| Schakelaar voor de differentieelvergrendeling achter.....               | 67        |
| Toetsenpaneel .....   | 67        |
| Hill Descent Control (HDC) (alleen modellen met ABS).....               | 67        |
| Knipperlichtschakelaar .....  | 68        |
| <b>UITRUSTING .....</b>   | <b>69</b> |
| Verstelbare stuurkolom .....  | 69        |
| Rem met vasthoudmechanisme.....   | 69        |
| Bekerhouders.....   | 70        |
| Voedingsuitgangen van 12 volt .....                                     | 71        |
| Buitenspiegels.....   | 71        |
| Passagiershandgreep .....   | 71        |
| Bergvakken .....  | 71        |
| Gereedschapset .....  | 73        |
| Voetsteunen.....  | 73        |
| Zijnetten.....  | 73        |
| Schouderbescherming .....   | 74        |
| Veiligheidsgordels .....  | 74        |
| Bestuurdersstoel .....  | 75        |
| Passagiersstoelen .....   | 75        |
| Dop brandstoftank .....   | 75        |
| Laadbak.....  | 76        |
| Kantelen laadbak.....   | 77        |
| Achterklep.....   | 77        |
| <b>7,6" DIGITAAL DISPLAY .....</b>                                      | <b>79</b> |
| Multifunctionele display .....  | 79        |
| Verklikkerlichtjes.....   | 80        |
| Instellingen.....   | 82        |
| <b>TECHNOLOGISCHE BESTURINGSHULPMIDDELEN .....</b>                      | <b>85</b> |
| ABS (antiblokkeerremstelsysteem).....                                   | 85        |
| BTC (Brake Torque Control - remkoppelregeling).....                     | 85        |
| DTC (Drag Torque Control) .....   | 85        |
| HHC (Hill Hold Control) .....   | 85        |
| HDC (Hill Descent Control).....   | 85        |
| <b>BRANDSTOF .....</b>  | <b>86</b> |
| Vereiste brandstof .....  | 86        |
| Tankprocedure .....   | 86        |
| <b>INRIJPERIODE .....</b>   | <b>88</b> |
| Gebruik tijdens de inrijperiode.....                                    | 88        |
| <b>BASISPROCEDURES .....</b>  | <b>89</b> |
| De motor starten.....   | 89        |
| Gebruik de schakelhendel .....  | 89        |
| Het juiste bereik kiezen (laag of hoog) .....                           | 89        |
| De motor uitzetten en het voertuig parkeren.....                        | 90        |
| Tips voor het maximaliseren van de levensduur van de aandrijfriem ..... | 90        |
| <b>SPECIALE PROCEDURES .....</b>  | <b>91</b> |
| Verdronken motor.....   | 91        |
| Wat als u vermoedt dat er water in de CVT zit? .....                    | 91        |
| Wat als de batterij leeg is?.....                                       | 91        |
| Wat te doen als het voertuig is gekanteld?.....                         | 91        |
| Wat als het voertuig ondergedompeld werd? .....                         | 92        |

|   |            |
|---|------------|
| <b>UW RIT AANPASSEN</b> .....   | <b>93</b>  |
| Richtlijnen voor het afstellen van de ophanging .....                 | 93         |
| Fabrieksinstellingen ophanging .....                                  | 93         |
| Ophanging afstellen .....   | 93         |
| DPS-functie .....   | 94         |
| <b>VOERTUIG TRANSPORTEREN</b> .....                                   | <b>95</b>  |
| Kracht van het voertuig benutten om sleepmaterieel op te rijden ..... | 96         |
| Voertuig met behulp van lier op sleepmaterieel trekken .....          | 97         |
| Voertuig vastzetten voor transport .....                              | 98         |
| Voertuig van aanhangwagen halen .....                                 | 99         |
| <b>HET VOERTUIG OPHEFFEN EN ONDERSTEUNEN</b> .....                    | <b>100</b> |
| Voorzijde voertuig .....  | 100        |
| Achterkant voertuig .....   | 100        |

## **ONDERHOUD**

|   |            |
|---|------------|
| <b>ONDERHOUDSSCHEMA</b> .....                         | <b>102</b> |
| EPA-regelgeving - Voertuigen voor Canada en V.S. .... | 102        |
| Aanwijzingen voor onderhoud van de luchtfilter .....  | 102        |
| Zwaar werk .....                                      | 103        |
| Gebruik in diepe modder/diep water .....              | 104        |
| Onderhoudsschema .....                                | 104        |
| Onderhoudsdocumentatie .....                          | 115        |
| <b>ONDERHOUDSPROCEDURES</b> .....                     | <b>120</b> |
| <b>MOTORLUCHTFILTER</b> .....                         | <b>120</b> |
| CVT-luchtfilter .....                                 | 121        |
| <b>MOTOROLIE:</b> .....                               | <b>123</b> |
| Oliefilter .....                                      | 125        |
| <b>RADIATEUR</b> .....                                | <b>126</b> |
| <b>MOTORKOELVLOEISTOF</b> .....                       | <b>126</b> |
| <b>UITLAATSYSTEEM</b> .....                           | <b>128</b> |
| <b>VERSNELLINGSBAK</b> .....                          | <b>129</b> |
| <b>VOORDIFFERENTIEEL</b> .....                        | <b>131</b> |
| <b>CVT-DEKSEL</b> .....                               | <b>132</b> |
| Aandrijfriem .....                                    | 133        |
| Aandrijf- en aangedreven rollen .....                 | 134        |
| Bougies .....   | 135        |
| Accu .....  | 135        |
| Zekeringen en zekerbare aansluitingen .....           | 136        |
| <b>LICHTEN</b> .....                                  | <b>139</b> |
| Aandrijf-asbalg en -bescherming .....                 | 141        |
| Wielagers .....                                       | 141        |
| Wielen en banden .....                                | 142        |
| Wielophanging .....                                   | 143        |
| Remmen .....  | 144        |
| <b>VEILIGHEIDSGORDELS</b> .....                       | <b>145</b> |
| Deuren .....  | 145        |
| Kooi .....  | 145        |
| <b>VERZORGING VAN HET VOERTUIG</b> .....              | <b>147</b> |
| Reiniging en bescherming voertuig .....               | 147        |

**BEWARING EN VOORBEREIDING OP HET RIJSEIZOEN ..... 148**

**TECHNISCHE INFORMATIE**

**VOERTUIGIDENTIFICATIE ..... 150**  
 Voertuigidentificatienummer ..... 150  
 Motoridentificatienummer (E.I.N.) ..... 151  
 Conformiteitslabel ..... 151  
 Technische informatielabels ..... 152  
**GELUIDSEMISSIE- EN TRILLINGSWAARDEN ..... 157**  
**VERKLARING VAN CONFORMITEIT ..... 158**  
 EU-conformiteitsverklaring ..... 158  
 UK-conformiteitsverklaring ..... 159  
**EAC-CONFORMITEITSVERKLARING ..... 160**

**TECHNISCHE SPECIFICATIES**

**TECHNISCHE SPECIFICATIES ..... 162**

**OPLOSSEN VAN PROBLEMEN**

**RICHTLIJNEN VOOR HET OPLOSSEN VAN PROBLEMEN ..... 172**  
**AUDIOSYSTEEM - OPLOSSEN VAN PROBLEMEN ..... 176**  
**MELDINGEN DIGITALE DISPLAY ..... 178**

**GARANTIE**

**BEPERKTE GARANTIE VAN BRP VOOR CANADA EN V. S.: 2024 CA-N-AM® SSV ..... 180**  
 1) Voorwerp van de beperkte garantie ..... 180  
 2) Beperking van de aansprakelijkheid ..... 180  
 3) UITSLUITINGEN – Zijn niet gewaarborgd ..... 180  
 4) Dekkingsperiode van de garantie ..... 181  
 5) Voorwaarden voor het hebben van garantiedekking ..... 181  
 6) Wat u moet doen voor het verkrijgen van garantiedekking ..... 182  
 7) Wat BRP zal doen ..... 182  
 8) Overdracht ..... 182  
 9) Klantenondersteuning ..... 183  
**EMISSIEGERELATEERDE GARANTIE US EPA ..... 184**  
 Emissiegerelateerde garantieperiode ..... 184  
 Gedekte onderdelen ..... 185  
 Beperkte toepasbaarheid ..... 185  
**GARANTIEVERKLARING VERDAMPINGSEMISSIECONTROLE VOOR CALIFORNIË ..... 187**  
 Uw rechten en plichten in het kader van de garantie ..... 188  
 Beperkte garantie van de fabrikant op uw offroad-sportvoertuig ..... 189  
 Verantwoordelijkheid van de eigenaar in het kader van de garantie ..... 189  
**BEPERKTE GARANTIE VAN BRP VOOR INTERNATIONAAL: 2024 CA-N-AM® SSV ..... 191**  
 1) Voorwerp van de beperkte garantie ..... 191



|  |            |
|--|------------|
| 2) Beperking van de aansprakelijkheid .....  | 191        |
| 3) UITSLUITINGEN – Zijn niet gewaarborgd .....   | 192        |
| 4) Dekkingsperiode van de garantie .....   | 193        |
| 5) Alleen voor producten die in Australië worden verkocht .....  | 193        |
| 6) Voorwaarden voor het hebben van garantiedekking .....   | 193        |
| 7) Wat u moet doen voor het verkrijgen van garantiedekking .....   | 194        |
| 8) Wat BRP zal doen .....  | 194        |
| 9) Overdracht .....  | 195        |
| 10) Klantenondersteuning .....   | 195        |
| <b>BEPERKTE GARANTIE VAN BRP VOOR DE EUROPESE ECONOMISCHE RUIMTE, DE LIDSTATEN VAN HET RUSSISCHE GEMENEBEST EN TURKIJE: 2024 CAN-AM® SSV .....</b> | <b>196</b> |
| 1) Voorwerp van de beperkte garantie .....   | 196        |
| 2) Beperking van de aansprakelijkheid .....  | 196        |
| 3) UITSLUITINGEN – Zijn niet gewaarborgd .....   | 197        |
| 4) Dekkingsperiode van de garantie .....   | 198        |
| 5) Uitsluitend voor in Frankrijk verkochte producten .....   | 198        |
| 6) Voorwaarden voor het hebben van garantiedekking .....   | 199        |
| 7) Wat u moet doen voor het verkrijgen van garantiedekking .....   | 199        |
| 8) Wat BRP zal doen .....  | 200        |
| 9) Overdracht .....  | 200        |
| 10) Klantenondersteuning .....   | 200        |

### **KLANTENINFORMATIE**

|   |            |
|---|------------|
| <b>INFORMATIE OVER GEGEVENSBESCHERMING .....</b>        | <b>202</b> |
| <b>NEEM CONTACT OP .....</b>                            | <b>204</b> |
| Azië-Pacific .....                                      | 204        |
| Europa, Midden-Oosten en Afrika .....                   | 204        |
| Latijns-Amerika .....                                   | 204        |
| Noord-Amerika .....                                     | 204        |
| <b>ADRESWIJZIGING EN VERANDERING VAN EIGENAAR .....</b> | <b>205</b> |

Deze pagina is bewust leeg  
gelaten

# **ALGEMENE INFORMATIE**

---

# ALGEMENE INFORMATIE

Gefeliciteerd met de aankoop van uw nieuwe Can-Am® side-by-sidevoertuig. U geniet de beperkte BRP-garantie en kunt steeds een beroep doen op een netwerk van erkende Can-Am Off-Road dealers voor de nodige onderdelen, accessoires of service.

Op het moment van aflevering bent u op de hoogte gebracht van de garantiedekking en hebt u de checklist vóór aflevering ondertekend om er zeker van te zijn dat uw nieuwe voertuig naar volle tevredenheid is gereedgemaakt.

Uw dealer staat altijd voor u klaar. Voor meer informatie kunt u bij uw dealer terecht.

## Informeer u voor u vertrekt

Lees voordat u het voertuig gaat besturen deze Gebruikershandleiding voor informatie over hoe het risico op ongevallen kunt beperken voor uzelf of andere gebruikers.

Lees tevens alle veiligheidslabels op uw voertuig en bekijk de *veiligheidsfilm* op:

[https://can-am.brp.com/off\\_road/safety](https://can-am.brp.com/off_road/safety)

Of gebruik de volgende QR-code.

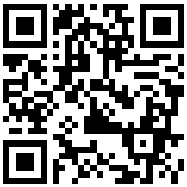

Dit voertuig is uitsluitend bestemd voor gebruik offroad. Hij dient hoofdzakelijk voor algemeen recreatief gebruik, maar kan ook voor nutsdoeleinden worden gebruikt.

De waarschuwingen in deze gebruikershandleiding negeren kan leiden tot ERNSTIG LETSEL of DE DOOD.

## Veiligheidsaanwijzingen

Verklaring over de soorten veiligheidsmeldingen, hoe ze eruit zien en hoe ze in deze handleiding worden gebruikt:

Het veiligheidswaarschuwingssymbool  duidt op een potentieel letselrisico.

|   |
|---|
|  <b>WAARSCHUWING</b> |
|---|

|   |
|---|
| Duidt op een mogelijk gevaar dat, als het niet wordt vermeden, kan leiden tot ernstige of dodelijke verwondingen. |
|---|

|  |
|--|
|  <b>VOORZICHTIG</b> |
|--|

|  |
|--|
| Wijst op een gevaarlijke situatie die, als ze niet wordt vermeden, kan leiden tot licht of matig letsel. |
|--|

**MERK OP**

**Duidt op een aanwijzing die, als ze niet wordt gevolgd, kan leiden tot zware schade aan het voertuig of andere bezittingen.**

**Over deze gebruikershandleiding**

Deze Gebruikershandleiding is bedoeld om de eigenaar/gebruiker van een nieuw voertuig vertrouwd te maken met de diverse bedieningselementen, het onderhoud en het veilige gebruik van zijn voertuig. Ze is onmisbaar voor het correcte gebruik van het product.

Bewaar deze Gebruikershandleiding in het voertuig zodat u ze onder meer kunt raadplegen voor onderhoud, het oplossen van problemen en om anderen aanwijzingen te geven.

Merk op dat de Gebruikershandleiding beschikbaar is in verschillende talen. In geval van discrepanties zal de Engelse versie de overhand hebben.

Voor een extra kopie of afdruk van uw Gebruikershandleiding kunt u terecht op onze website:

**[www.operatorsguides.brp.com](http://www.operatorsguides.brp.com)**

De informatie in dit document is correct op het moment van publicatie. BRP voert echter een beleid van continue verbetering van zijn producten, zonder dat dit enige verbintenis inhoudt tot uitrusting van eerder vervaardigde producten met vernieuwde onderdelen. Door laattijdige wijzigingen kunnen er verschillen zijn tussen het gefabriceerde product en de beschrijvingen en/of specificaties in deze handleiding. BRP behoudt zich het recht voor op eender welk moment specificaties, ontwerpen, functies, modellen of uitrusting te schrappen of te wijzigen zonder dat dit enige verplichting inhoudt.

Deze Gebruikershandleiding moet bij een eventuele verkoop bij het voertuig blijven.

Deze pagina is bewust leeg  
gelaten

# VEILIGHEIDSINFORMATIE

---

# VEILIGHEIDSVORSCHRIFTEN

## Koolmonoxidevergiftiging vermijden

Uitlaatgassen van motors bevatten steeds koolmonoxide, een dodelijk gas. Inademing van koolmonoxide kan leiden tot hoofdpijn, duizeligheid, slaperigheid, misselijkheid, verwarring en zelfs de dood.

Koolmonoxide is een kleurloos, geurloos, smaakloos gas dat aanwezig kan zijn zelfs als u het niet ziet of geen uitlaatgas ruikt. Dodelijke concentraties koolmonoxide worden snel bereikt en kunnen u zo snel bevangen dat u zichzelf niet meer in veiligheid kunt brengen. Ook kunnen dodelijke concentraties koolmonoxide uren- of dagenlang in afgesloten of slecht verluchte ruimtes blijven hangen. Als u één van de symptomen van koolmonoxidevergiftiging voelt opkomen, verlaat de ruimte dan onmiddellijk, zorg voor verse lucht en vraag medische behandeling.

Om ernstig letsel of dood door koolmonoxide te verhinderen of te voorkomen:

- Het voertuig nooit in slecht verluchte of gedeeltelijk afgesloten ruimtes zoals garages, carports of schuren laten draaien. Zelfs indien u de uitlaatgassen met ventilators of open vensters en deuren tracht te verluchten, kan de koolmonoxideconcentratie toch gevaarlijk snel oplopen.
- Laat het voertuig nooit draaien op plekken buitenshuis waar de uitlaatgassen langs openingen, zoals vensters en deuren, een gebouw kunnen binnendringen.

## Brandstofbranden en andere gevaren vermijden

Benzine is uiterst brandbaar en zeer explosief. Benzinedampen kunnen zich verspreiden en op meters afstand van de motor door een vonk of vlam worden aangestoken. Volg deze aanwijzingen om het risico op brand of explosie te verlagen:

- Sla brandstof uitsluitend op in goedgekeurde benzinebidons.
- Vul de benzinecontainer nooit terwijl deze in de laadbak of op het voertuig staat - de brandstof kan ontvlammen door statische elektriciteit.
- Volg nauwgezet de instructies in de *Tankprocedure*.
- De motor nooit starten of bedienen zonder dat de benzinedop er goed opzit.

Benzine is giftig en kan letsel of de dood veroorzaken.

- Hevel nooit benzine over met de mond.
- Raadpleeg onmiddellijk een arts als u benzine hebt ingeslikt, in de ogen hebt gekregen of benzinedampen hebt ingeademd.

Als u benzine op het lichaam morst, afwassen met water en zeep en van kleren verwisselen.

## Brandwonden door hete onderdelen vermijden

Bepaalde componenten zoals remrotoren en uitlaatcomponenten worden tijdens het rijden zeer heet. Raak die onderdelen niet aan als de motor draait of net heeft gedraaid om brandwonden te vermijden.

## Accessoires en aanpassingen

Eventuele wijzigingen of toevoegingen van door BRP goedgekeurde accessoires kunnen de besturing van uw voertuig beïnvloeden. Het is belangrijk dat u de tijd



neemt om vertrouwd te worden met het voertuig nadat wijzigingen zijn aangebracht, zodat u begrijpt hoe u uw rijgedrag overeenkomstig dient aan te passen.

Installeer geen uitrusting die niet specifiek door BRP voor het voertuig is goedgekeurd en vermijd ongeautoriseerde wijzigingen. Deze wijzigingen en uitrusting zijn niet getest door BRP en kunnen gevaren met zich meebrengen. Ze kunnen bijvoorbeeld:

- Controleverlies en een vergroot risico op een crash met zich meebrengen
- Oververhitting of kortsluiting met een verhoogd risico op brand of brandwonden veroorzaken
- Van invloed zijn op de beschermingsfuncties van het voertuig.
- Van invloed zijn op het gedrag van de aanhangwagen tijdens vervoer van het voertuig
- Een risico van verlies van voorwerpen veroorzaken op de weg tijdens het vervoer.

Het gebruik van uw voertuig kan hierdoor ook illegaal worden.

**Vraag je BRP dealer om beschikbare geschikte accessoires voor je voertuig.**

---

# VEILIG GEBRUIK - VERANTWOORDELIJKHEDEN

Dit is een voertuig voor offroad-gebruik met een groot vermogen. Bestuurders moeten verantwoordelijk en voorzichtig zijn om kantelen, omrollen, botsingen en andere ongevallen te vermijden. Zelfs met de veiligheidsfuncties van het voertuig (zoals de beschermende structuur, veiligheidsgordels, zijnetten en deuren) en beschermende uitrusting (zoals een helm), is er steeds een risico op ongevallen met letsels of de dood tot gevolg. Volg de veiligheidsregels in dit hoofdstuk om het risico op een zwaar letsel of de dood te beperken.

## Eigenaar - Neem uw verantwoordelijkheid op

Lees deze gebruikershandleiding en bekijk de *veiligheidsfilm*. Volg de link aan het begin van de gebruikershandleiding.

Inspecteer uw voertuig altijd en kijk na of het in goede staat verkeert voordat u gaat rijden. Volg altijd het onderhoudsschema zoals in deze Gebruikershandleiding beschreven.

Laat niemand uw voertuig besturen, tenzij deze persoon verantwoordelijk is en vertrouwd kan worden met een voertuig met een groot vermogen. Overweeg nieuwe of jonge bestuurders te begeleiden en regels en limieten in te stellen (zoals of ze passagiers mogen vervoeren, wat ze mogen doen met het voertuig, waar ze mogen rijden enz.) voor iedereen die uw voertuig gebruikt.

**Kies indien het voertuig is voorzien van de optionele D.E.S.S.-sleutels de juiste sleutel (zie *contactschakelaar en sleutels*) op basis van de ervaring van de bestuurder, het gebruik van het voertuig en de omgeving.**

Bespreek de veiligheidsinformatie met iedereen die het voertuig zal gebruiken. Zorg ervoor dat alle bestuurders en passagiers voldoen de onderstaande vereisten en ermee akkoord gaan de veiligheidsinformatie te volgen. Help gebruikers vertrouwd te worden met het voertuig.

We raden u aan uw voertuig jaarlijks aan een veiligheidsinspectie te onderwerpen. Neem voor meer details contact op met een erkende BRP dealer. Hoewel het niet vereist is, wordt het aanbevolen dat de voorseizoensvoorbereiding van uw voertuig door een erkende BRP dealer wordt uitgevoerd. Elk bezoek aan uw erkende BRP dealer is een goede gelegenheid voor uw dealer om te controleren of uw voertuig in een veiligheidsactie is opgenomen. We raden u tevens aan uw erkende BRP dealer op tijd te bezoeken als u van een veiligheidsactie hoort.

Raadpleeg een erkende BRP dealer voor verkrijgbare accessoires die u wellicht nodig hebt.

## Bestuurder - Weet wat u doet en neem uw verantwoordelijkheid op

Lees deze gebruikershandleiding en bekijk de *veiligheidsfilm*. Volg de link aan het begin van de gebruikershandleiding.

Neem rustig de tijd om alle bedieningselementen en de algemene besturing van het voertuig te leren kennen.

Volg indien mogelijk een opleiding (neem contact op met een erkende Can-Am-dealer voor meer informatie over de opleidingsmogelijkheden of via het internet op <http://www.rohva.org/>) en voer de praktijkoefeningen uit het hoofdstuk

*Praktijkoefeningen* uit. Oefen het rijden in een geschikte omgeving zonder gevaren en leer de respons van elk bedieningselement kennen. Rijd traag. Voor hogere snelheden heeft u meer ervaring, kennis en goede rijomstandigheden nodig.

Bestuurders moeten minstens 16 jaar oud zijn.

Bestuurders moeten groot genoeg zijn om de juiste zithouding te kunnen aannemen: met de rug tegen de rugsteun leunen en de gordel vastgemaakt, het stuur met beide handen vasthouden en nog steeds in staat zijn de rem- en gaspedalen volledig in te drukken met de rechtervoet en de linkervoet stevig op de voetsteun te plaatsen.

Bestuurders moeten een geschikt rijbewijs hebben, in overeenstemming met de lokale wetgeving.

Bestuur dit voertuig nooit na drugs- of alcoholgebruik of wanneer u zich moe of ziek voelt. Dit vertraagt uw reactiesnelheid en vertroebelt uw inschattingsvermogen.

### ***Vervoer van passagiers***

Vervoer alleen maximaal twee (2) passagiers. De passagiers moeten op de juiste manier in de cockpit zitten.

De passagiers moeten lang genoeg zijn om steeds de juiste zithouding te kunnen aannemen: met de rug tegen de rugsteun en de gordel vastgemaakt, met beide handen op de handgrepen en de voeten stevig geplaatst - de rechterpassagier met de rechtervoet op de voetsteun en linkervoet op de vloer van het voertuig en de middelste passagier met beide voeten stevig op de vloer.

Vervoer nooit passagiers die onder invloed zijn van drugs of alcohol of die zich moe of ziek voelen. Dit vertraagt de reactiesnelheid en vertroebelt het inschattingsvermogen.

Draag de passagiers op de veiligheidsetiketten van het voertuig te lezen.'

Vervoer nooit passagiers indien u vindt dat hij/zij onvoldoende in staat zijn zich te concentreren op de omstandigheden op het terrein en zich hieraan aan te passen. Meer bepaald voor side-by-sides moet de passagier ook voortdurend aandacht besteden aan het terrein voor het voertuig en zich schrap zetten voor onveiligheden.

### **Voorzichtig rijden**

- Dit voertuig besturen is heel anders dan rijden met andere voertuigen. Als u de nodige voorzorgen niet neemt, is een aanrijding of koprol snel gebeurd tijdens abrupte manoeuvres zoals scherpe bochten, versnellen of vertragen en rijden op heuvels of over hindernissen.
- Rijd nooit overdreven snel. Pas uw snelheid altijd aan aan het terrein, de zichtbaarheid, de rijomstandigheden en uw ervaring.
- Probeer nooit op twee wielen te rijden, te slippen, te springen of andere stunts uit te voeren.
- Probeer nooit snel te versnellen of te vertragen wanneer u een scherpe bocht neemt. Hierdoor kan het voertuig kantelen.

- Probeer nooit te slippen of te schuiven met het voertuig. Als het voertuig begint te slippen of te schuiven, stuurt u in de tegengestelde richting. Rijd traag en uiterst voorzichtig op een zeer gladde ondergrond, bijvoorbeeld op ijs, om te voorkomen dat het voertuig oncontroleerbaar gaat slippen.
- Controleer altijd of er geen hindernissen of mensen achter het voertuig staan, wanneer u achteruit rijdt. Wees aandachtig voor de blinde hoek. Rijd altijd traag achteruit.
- Overschrijd nooit de aangegeven maximale lading van dit voertuig. De lading moet correct worden vastgemaakt. Rijd langzamer, voorzie een langere remafstand en volg de overige instructies in het hoofdstuk *Ladingen vervoeren en werk uitvoeren*.
- Vergeet nooit dat dit voertuig zwaar is! Als het met zijn volle gewicht omkantelt of omrolt kunt u makkelijk gekneld raken.

## Bevestigingssysteem bestuurder en passagier

- Dit voertuig is ontworpen voor een (1) bestuurder en tot twee (2) passagiers, die allen de geschikte beschermingsuitrusting dragen (zie *rijuitrusting* in dit hoofdstuk).
- Deur- of zijnetten moeten vergrendeld zijn en de veiligheidsgordels vastgemaakt wanneer het voertuig in beweging is.

## Omstandigheden terrein

- Dit voertuig is niet ontworpen voor gebruik op verharde oppervlakken. Als u over een korte afstand op een verharde ondergrond moet rijden, vermijd dan abrupte handelingen aan het stuur, het gas- en het rempedaal.
- Rijd altijd traag en wees extra voorzichtig wanneer u op onbekend terrein rijdt. Wees altijd alert voor veranderingen in het terrein wanneer u met dit voertuig rijdt. Neem de tijd om te leren hoe het voertuig zich gedraagt in verschillende omgevingen.
- Rijd nooit op te ruige, gladde of losse ondergrond, tot u de nodige vaardigheden heeft verworven om uw voertuig onder controle te houden op dergelijk terrein. Wees altijd uiterst voorzichtig op dergelijk terrein.
- Begeef u met dit voertuig nooit op hellingen die te steil zijn voor het voertuig of voor uw rijvaardigheid. Oefen op zachte hellingen.
- Volg om bergop of bergaf te rijden altijd de juiste procedures die u in het hoofdstuk *het voertuig besturen* vindt. Controleer het terrein aandachtig voordat u een helling begint op of af te rijden. Rijd nooit een helling op of af met een te gladde of losse ondergrond. Rijd nooit met hoge snelheid over de top van een heuvel.
- Probeer nooit steile hellingen op te rijden, ook niet zijwaarts, wanneer u een aanhangwagen trekt.
- Controleer altijd of er geen hindernissen zijn, voordat u op een onbekend terrein gaat rijden. Volg om over hindernissen te rijden altijd de juiste procedures die u in het hoofdstuk *het voertuig besturen* vindt.
- Rijd nooit met dit voertuig door snel stromend water of door water dat dieper is dan aangegeven in het hoofdstuk *het voertuig besturen*. Vergeet niet dat natte remmen een sterk verminderd remvermogen hebben. Test uw remmen zodra u weer op het droge bent. Rem eventueel enkele malen zodat de remmen door de wrijving drogen.

- Zorg er steeds voor dat u het voertuig correct parkeert op het vlakste stuk van het terrein. Zet de schakelhendel in de PARKEER-stand, stop de motor en verwijder de sleutel voor u het voertuig verlaat.
- Als parkeren op een helling onvermijdelijk is, wordt aanbevolen een grote steen of een soortgelijk voorwerp achter een wiel te plaatsen om te voorkomen dat het wiel verschuift.
- Ga er nooit van uit dat het voertuig overal veilig zal geraken. Door onverwachte terreinveranderingen, zoals putten, laagtes, glooiingen, zachtere of hardere "grond" of andere onregelmatigheden kan het voertuig kantelen of onstabiel worden. Rijd traag en observeer altijd het terrein voor u om dit te voorkomen. Dreigt het voertuig toch te kantelen of om te kiepen, dan moet u onmiddellijk sturen in de richting waarnaar het kantelt! Probeer nooit een kantelend voertuig te stoppen met uw armen of benen. U behoort uw ledematen binnen de kooi of de ROPS (beschermende structuur bij kantelen) te houden.

# INSPECTIE VOOR HET VERTREK

Inspecteer uw voertuig altijd en kijk na of het in goede staat verkeert voordat u gaat rijden.

Volg altijd het onderhoudsschema zoals in deze Gebruikershandleiding beschreven.

## WAARSCHUWING

Voer voor ieder vertrek een inspectie uit om potentiële problemen onderweg voor te zijn. De inspectie voor het vertrek helpt u om slijtage en aantasting van onderdelen op te sporen voordat die problematisch kunnen worden. Corrigeer alle ontdekte problemen om het risico op een panne of ongeluk te vermijden.

Voer voordat u met dit voertuig gaat rijden steeds een controle uit aan de hand van de Checklist voor inspectie voor het vertrek.

Zie *Onderhoudsprocedures* voor meer informatie.

## Checklist voor inspectie voor het vertrek

*Te doen voordat u de motor start (contact UIT)*

| Te inspecteren items                    | Te inspecteren  | ✓ |
|---|---|---|
| Motorolie                               | Controleer het motoroliepeil.   |   |
| Koelvloeistof                           | Controleer het niveau van de koelvloeistof.   |   |
| Remvloeistof                            | Controleer het remvloeistofpeil.  |   |
| MotorluchtfILTER                        | Controleer de motorluchtfILTER, reinig of vervang deze indien nodig (pleeg vaker onderhoud bij het rijden onder stoffige omstandigheden).   |   |
| Remblokkeermechanisme (indien aanwezig) | Bedien het remblokkeermechanisme en ga na of het goed werkt.  |   |
| Radiator                                | Controleer of de radiator schoon is.  |   |
| Voorste rooster                         | Controleer of het voorste rooster schoon is.  |   |
| Uitlaatsysteem                          | Reinig het gebied rond het uitlaatsysteem, indien dit nog niet gebeurd is, vooral als het voertuig tijdens de laatste rit gebruikt werd in een moeras, veen, hooi of dode bladeren. |   |
| Aandrijfswalgen                         | Controleer de staat van de walgen en beschermers van de aandrijfswal.   |   |
| Banden                                  | Controleer de spanning en de staat van de banden. Zie het <i>label bandenspanning</i> en pas de spanning aan, afhankelijk van de belasting.   |   |

| Te inspecteren items     | Te inspecteren  | ✓ |
|--------------------------|---|---|
| Velgen                   | Controleer de wielen op schade of abnormale speling. Zorg ervoor dat de wielmoeren vast zitten. Zie <i>Wielen en banden</i> in <i>Onderhoudsprocedures</i> voor de specificatie van de aanhaalmomenten.   |   |
| Lading                   | <b>Lading:</b> Respecteer de maximale belasting als u een lading vervoert. Zie <i>De laadbak laden</i> . Zorg ervoor dat de lading goed aan de laadbak achteraan is bevestigd.<br><b>Lading voertuig:</b> Zorg ervoor dat de totale lading op het voertuig (inclusief bestuurder, passagiers, lading, disselgewicht en accessoires) niet meer weegt dan gespecificeerd. Zie <i>Lading vervoeren</i> . |   |
| Laadbak achteraan        | Controleer of de laadbak en de achterklep goed vergrendeld zijn.  |   |
| Trekhaak                 | Als u een trailer of iets anders gaat slepen:<br>– Controleer de staat van de trekhaak en bal.<br>– Respecteer de kogeldruk en het trekvermogen zoals aangegeven op de sticker op de trekhaak of raadpleeg of raadpleeg <i>Technische specificaties</i> .<br>– Zorg ervoor dat de aanhangwagen correct aan de trekhaak wordt bevestigd.   |   |
| Carrosserie en ophanging | Controleer onder het voertuig of er vuil zit op onderdeel van de chassis of de ophanging (bovenste en onderste armen, wielen, schokdempers, veren) en maak deze goed schoon   |   |

### ***Te doen voordat u de motor start (contact op AAN)***

| Te inspecteren items | Te inspecteren  | ✓ |
|----------------------|---|---|
| Meter                | Controleer de werking van de verklikkerlichtjes op de meter (gedurende enkele seconden nadat het contact op AAN staat). |   |
|                      | Controleer of er meldingen voorkomen op de meter.   |   |
| Lichten              | Controleer of de koplampen en het achterlicht branden en schoon zijn.   |   |
|                      | Controleer de werking van de dim- en grootlichten.  |   |
|                      | Controleer de werking van de remlichten.  |   |

| Te inspecteren items          | Te inspecteren   | ✓ |
|-------------------------------|--|---|
| Gaspedaal                     | Druk het gaspedaal een paar keer volledig in om ervoor te zorgen dat het goed ingedrukt kan worden en terugkeert naar de ruststand wanneer u het loslaat.  |   |
| Rempedaal                     | Druk het rempedaal in en zorg ervoor dat u een sterke weerstand voelt en dat het terugkeert naar de ruststand wanneer u het loslaat.   |   |
| Brandstofpeil                 | Controleer het brandstofpeil.  |   |
| Stoelen, zijnetten en gordels | Controleer of de stoelen goed zijn vastgemaakt.  |   |
|                               | Controleer de zijnetten op schade. Laat de netten vervangen als u beschadigingen vaststelt. Maak beide zijnetten vast en controleer of deze goed vast zitten. Gebruik indien nodig de riemen om het net meer of minder aan te spannen. |   |
|                               | Controleer de gordels op schade. Maak de gordels vast en controleer of ze goed vastklikken.  |   |
| Spiegel(s)                    | Pas de spiegel(s) aan naar uw voorkeur.  |   |
| Claxon                        | Controleer of de claxon werkt.   |   |

### *Te doen nadat de motor is gestart*

| Te inspecteren items    | Te inspecteren   | ✓ |
|-------------------------|--|---|
| Besturing               | Draai het stuur helemaal heen en weer om na te gaan of het stuur vrij kan bewegen.         |   |
| Contactschakelaar       | Draai de contactschakelaar op UIT om te controleren dat de motor stopt. Herstart de motor. |   |
| Schakelhendel           | Controleer de werking van de schakelhendel (P, R, N, H en L).                              |   |
| Keuzeschakelaar 2WD/4WD | Controleer de werking van de 2WD/4WD-keuzeschakelaar.                                      |   |



| Te inspecteren items   | Te inspecteren   | ✓ |
|------------------------|--|---|
| Remmen                 | Rijd langzaam zodat een meter vooruit en test de remmen. Het rempedaal moet weerstand bieden wanneer het wordt ingedrukt. Het pedaal moet terugkeren naar de ruststand wanneer u het loslaat. De remmen moeten correct reageren op de handelingen van de bestuurder. |   |
| Lier (indien aanwezig) | Controleer de werking van de lier.   |   |

# VOORBEREIDEN OP RIJDEN

## Voor u vertrekt

Voer de inspectie voor het vertrek uit om te bevestigen dat uw voertuig veilig werkt. Zie *Controle voor het vertrek*.

Bestuurder en passagier moeten:

- De juiste zithouding aannemen.
- Netten of deuren vastzetten.
- Veiligheidsgordel vastmaken.
- De geschikte uitrusting dragen. Zie *Uitrusting*.

## Rijuitrusting

Van belang is dat de bestuurder en de passagiers altijd geschikte beschermende kledij en uitrusting dragen, onder meer:

- Een goedgekeurde helm
- Oogbescherming
- Laarzen
- Handschoenen
- Een hemd of jas met lange mouwen
- Lange broek.

Afhankelijk van het weer hebt u mogelijk een antimistbril nodig.

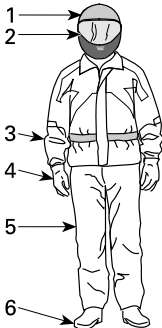

### RIJUITRUSTING

1. Goedgekeurde helm
2. Oog- en gezichtsbescherming
3. Hemd of jas met lange mouwen
4. Handschoenen
5. Lange broek
6. Laarzen (boven enkelhoogte)

Kijk naar de weersomstandigheden om te beslissen welke kledij u aantrekt. Voor een maximaal comfort en om 's winters bevrozing te voorkomen, dient u zich steeds te kleden voor het koudste weer dat wordt verwacht. Thermisch ondergoed op de huid zorgt ook voor een goede isolatie.

Draag nooit losse kledij die in het voertuig, boomtakken en struiken verstrikt kan raken.

## **Helmen en oogbescherming**

Helmen bieden bescherming tegen letsels aan het hoofd en de hersenen. Zelfs met de beschermingskooi en de zijnetten kunnen er nog objecten binnendringen in de cockpit en het hoofd raken, of het hoofd kan tegen de kooi of objecten buiten het voertuig botsen. Zelfs de beste helm biedt geen garantie tegen letsels, maar uit statistieken blijkt dat het dragen van een helm de het risico op hersenbeschadiging beperkt. Draag voor uw eigen veiligheid dus steeds een helm tijdens het rijden.

### **Een helm kiezen**

Helmen moeten vervaardigd zijn volgens de normen die van toepassing zijn in uw staat, provincie of land en moeten goed passen.

Een helm met gezichtsbescherming is een betere keuze. Deze beschermt ook bij frontale botsingen. De helm kan ook beschermen tegen puin, stenen, insecten, de weersomstandigheden, enz.

Een open helm biedt niet dezelfde bescherming voor het gezicht en de kin. Als u een open helm draagt, moet u er een gezichtsscherm op plaatsen en/of een bril dragen. Een gewone bril of een zonnebril biedt onvoldoende oogbescherming voor bestuurders. Deze kunnen breken of afvallen en ze laten toe dat wind en vliegende objecten de ogen bereiken.

's Winters dient u steeds een muts of een bivakmuts en een gezichtsmasker te dragen.

Gebruik getinte gezichtsmaskers of brilglazen enkel overdag; gebruik deze niet 's nachts of in het donker. Gebruik deze niet als u hierdoor minder goed kleuren kunt onderscheiden.

## **Overige uitrusting**

### **Schoenen**

Draag steeds schoenen met een gesloten tip. Stevige laarzen boven enkelhoogte met antislipzolen bieden meer bescherming en laten toe de voeten stevig op de voetsteunen te plaatsen.

Vermijd lange schoenveters die verstrikt kunnen raken in het gas- of het rempedaal.

Draag 's winters het liefst laarzen met rubberen zolen met een bovenkant uit nylon of leder en met verwijderbare vilten inlegzolen.

Vermijd rubberlaarzen. Rubberlaarzen kunnen vast komen te zitten achter of tussen de pedalen, waardoor u het gas- en rempedaal niet goed meer kunt bedienen.

### **Handschoenen**

Handschoenen die de vingers helemaal bedekken, beschermen de handen tegen de wind, de zon, de hitte, de koude en vliegende objecten. Goed passende handschoenen bieden een betere grip op het stuur en gaan vermoeide handen tegen. Stevige, versterkte handschoenen voor motorrijders of ATV-bestuurders bieden een betere bescherming voor de handen bij een ongeval of omkantelen.

Als de handschoenen te dik zijn, kan het moeilijk zijn de besturingselementen te bedienen.

's Winters moeten de handen beschermd worden door een paar sneeuwhandschoenen met voldoende isolatie, die het gebruik van duimen en vingers toelaten om de besturingselementen te bedienen.

### **Jassen, broeken en motorpakken**

Draag een jas of shirt met lange mouwen en een lange broek of een volledig motorpak. Kwalitatieve beschermingsuitrusting voor ATV's biedt comfort en kan u helpen niet afgeleid te worden door slechte omgevingsomstandigheden. Bij een botsing kan beschermingsuitrusting van goede kwaliteit of uit stevig materiaal letsels voorkomen of beperken.

Bescherm uzelf tegen onderkoeling wanneer u in koude omstandigheden rijdt. Onderkoeling, wat optreedt bij een lage lichaamstemperatuur, kan leiden tot concentratieverlies, een tragere reactiesnelheid en verlies van vlotte, nauwkeurige spierbewegingen. In koude weersomstandigheden kan de juiste beschermende kleding zoals een windbestendige jas en isolerende lagen kleding essentieel zijn. Zelfs wanneer u in gematigde temperaturen rijdt, kunt u het erg koud hebben omwille van de wind.

Beschermende kleding geschikt voor rijden in koud weer kan te warm zijn wanneer u stopt. Draag verschillende lagen kleding die u naar wens kunt verwijderen. Draag een windbestendige buitenlaag over uw beschermende kleding, zodat de koude lucht uw huid niet kan bereiken.

### **Regenkleding**

Als u moet rijden in de regen wordt een regenpak of een waterbestendig motorpak aangeraden. Voor lange ritten is het een goed idee om regenkleding bij zich te hebben. Een droge bestuurder voelt zich veel comfortabeler en is alerter.

### **Gehoorbescherming**

Langdurige blootstelling aan de wind en motorgeluiden tijdens het rijden kan permanent gehoorverlies veroorzaken. Correct aangebrachte gehoorbescherming zoals oordopjes kan gehoorverlies tegen gaan. Raadpleeg de lokale wetgeving voor u gehoorbescherming gebruikt.

---

# ONGEVALLen VERMIJDEN

## Kantelen en omrollen vermijden

Side-by-sides besturen is heel anders dan rijden met andere voertuigen. Side-by-sides zijn ontworpen voor gebruik op offroad-terrein (bijvoorbeeld hun wielbasis en bandbreedte, de ruimte tussen het voertuig en de grond, de ophanging, de aandrijftrijn, de banden enz.) en kunnen dus kantelen in situaties waarin voertuigen hoofdzakelijk ontworpen voor gebruik op verharde of gladde wegen dit niet doen.

Tijdens abrupte manoeuvres zoals scherpe bochten of snel optrekken of remmen in bochten of tijdens het rijden op hellingen of over hindernissen kan het voertuig snel kantelen of kan er een ander ongeval gebeuren. Abrupte manoeuvres of een agressieve rijstijl kunnen kantelen of controleverlies veroorzaken, zelfs op vlakke, open terreinen. Als het voertuig kantelt, kan een lichaamsdeel buiten de cockpit (zoals armen, benen of hoofd) worden verpletterd en bekneld raken door de kooi, ROPS of andere delen van het voertuig. U kunt ook gewond raken bij botsing met de grond, de cockpit of andere objecten.

Om het risico op kantelen te beperken:

- Wees voorzichtig in bochten.
  - Draai het stuur niet te ver of te snel. Pas uw sturbewegingen aan naargelang uw snelheid en omgeving.
  - Vertraag voor u een bocht neemt. Vermijd hard remmen in een bocht.
  - Vermijd snel of hard optrekken in een bocht, zelfs als u uit stilstand of aan een lage snelheid vertrekt.
- Probeer nooit donuts, skids, slides, fishtails, sprongen of andere stunts. Als het voertuig begint te slippen of te schuiven, stuur dan in de richting waarin het voertuig slipt of schuift. U mag nooit bruusk remmen en de wielen blokkeren.
- Vermijd verharde wegen. Dit voertuig is niet ontworpen om te rijden op verharde wegen en loopt meer risico om te kantelen. Als u op verharde wegen moet rijden, draai dan geleidelijk, rijd traag en vermijd bruusk versnellen en remmen.

Dit voertuig kan kantelen naar de zij-, voor- of achterkant op hellingen of oneffen terrein.

- Vermijd schuin een helling op of af te rijden. Rijd indien mogelijk recht omhoog of omlaag op hellingen en niet schuin. Als u schuin een helling op of af moet rijden, wees dan uiterst voorzichtig en vermijd gladde oppervlakken, objecten of laagtes. Als u voelt dat het voertuig begint te kantelen of zijwaarts te verschuiven, stuurt u indien mogelijk naar beneden (de helling af).
- Vermijd steile heuvels en volg de procedures in deze handleiding om hellingen op of af te rijden.
- Door onverwachte terreinveranderingen, zoals putten, laagtes, glooiingen, zachtere of hardere grond of andere onregelmatigheden kan het voertuig kantelen of onstabiel worden. Observeer het terrein dat voor u ligt en vertraag op oneffen terrein.

Dit voertuig reageert anders wanneer u een lading vervoert of trekt.

- Matig uw snelheid en volg de instructies in deze handleiding voor het vervoer van lasten en het trekken van een aanhangwagen.
- Vermijd hellingen en ruig terrein.

- Voorzie meer afstand om te stoppen.

### **Wees voorbereid op kantelen**

- Maak de zijnetten en de veiligheidsgordel vast om te verhinderen dat u uw armen of benen uitsteekt.
- Grijp de kooi of ROPS nooit vast tijdens het rijden. Bij kantelen kunnen de handen verpletterd worden tussen de kooi of ROPS en de grond. Houd de handen aan het stuur of de handgrepen.
- Probeer nooit een kantelend voertuig te stoppen met uw armen of benen. Als u denkt dat het voertuig kan kantelen of omrollen, moet de bestuurder beide handen op het stuur houden en de linkervoet stevig op de voetsteun plaatsen. De passagiers moeten met beide handen de handgrepen vasthouden en beide voeten stevig op de vloer plaatsen.

### **Botsingen vermijden**

Dit voertuig kan hoge snelheden bereiken. Aan hogere snelheden is het risico op controleverlies groter, vooral bij uitdagende offroad-omstandigheden, en is het risico op letsels bij een botsing groter. Rijd nooit overdreven snel. Pas uw snelheid altijd aan aan het terrein, de zichtbaarheid, de rijomstandigheden en uw ervaring. Denk erom de prestatiesleutel voor te behouden voor situaties waarvoor hoge snelheden en snel optrekken geschikt zijn.

Rijd nooit met dit voertuig op de openbare weg, zelfs als het een aardeweg of kiezelpad betreft. Wanneer u zich met uw voertuig op de openbare weg begeeft kunt u met een ander voertuig botsen. Dit voertuig is niet geschikt om op de openbare weg te rijden. Het voldoet bijvoorbeeld niet aan de veiligheidsnormen voor gemotoriseerde voertuigen die van toepassing zijn voor auto's. In veel rechtssystemen is het verboden om met dit voertuig op de openbare weg te rijden.

Dit voertuig biedt niet hetzelfde soort bescherming bij botsingen als een auto. Zo zijn er bijvoorbeeld geen airbags, is de cockpit niet volledig gesloten en is het voertuig niet ontworpen voor botsingen met andere voertuigen. Het is dus uitermate belangrijk dat u de veiligheidsgordels en de zijnetten vastmaakt en dat u een goedgekeurde helm draagt.

---

# RIJDEN MET UW VOERTUIG

## Praktische oefeningen

Voor u een ritje maakt, is het erg belangrijk dat u vertrouwd wordt met het besturen van uw voertuig door te oefenen in een gecontroleerde omgeving. Indien mogelijk is het ook een goed idee om een formele opleiding te volgen, om uw vaardigheden aan te scherpen en het voertuig beter te leren kennen.

Zoek een geschikte oefenlocatie en voer de volgende oefeningen uit. Er moet ten minste 45 m (150 ft) bij 45 m (150 ft) ruimte zijn, vrij van hindernissen zoals bomen en rotsen. Als u de geschikte locatie hebt gevonden, kunt u van start gaan met de volgende oefeningen.

### *Oefeningen bochten*

Bij het draaien in de bochten worden de meeste ongevallen veroorzaakt. Als u te scherp draait of te snel rijdt, kan uw voertuig gemakkelijker de grip op de weg verliezen of omkantelen. Vertraag wanneer u een bocht bereikt.

- Leer eerst hoe u ruime bochten kunt nemen aan erg lage snelheden. Laat het gaspedaal los voor u draait en druk het terug langzaam in terwijl u draait.
- Herhaal deze oefening maar houd deze keer het gaspedaal ingedrukt terwijl u draait.
- Herhaal deze oefening in het nemen van bochten terwijl u lichtjes versnelt.
- Voer deze oefeningen uit terwijl u naar de andere kant draait.

Merk op hoe uw voertuig reageert tijdens deze verschillende oefeningen. Wij raden aan dat u het gaspedaal loslaat voor u een bocht neemt om de verandering van richting uit te voeren. U voelt dat de zijdelingse krachten groter worden naarmate u sneller rijdt en het stuur meer draait. De zijdelingse krachten moeten zo laag mogelijk gehouden worden om ervoor te zorgen dat het voertuig niet omkantelt.

### *Oefeningen U-bochten*

Oefen het maken van U-bochten

- Versnel geleidelijk aan, maar blijf traag rijden. Draai vervolgens het stuur lichtjes naar rechts tot u de U-bocht heeft gemaakt.
- Herhaal de oefening in het maken van U-bochten terwijl u wat harder aan het stuur draait, maar nog steeds aan erg lage snelheid.
- Herhaal de oefening in het maken van U-bochten terwijl u naar de andere kant draait.

Zoals reeds vermeld in deze handleiding, mag u niet op verharde oppervlakken rijden. Op deze oppervlakken reageert het voertuig anders en wordt het risico op omkantelen groter.

### *Oefeningen remmen*

Oefen het remmen om vertrouwd te raken met hoe het voertuig reageert.

- Doe dit eerst aan een lage snelheid en verhoog de snelheid vervolgens.
- Oefen het remmen in een rechte lijn met verschillende snelheden en verschillende remkracht.
- Oefen het remmen in noodgevallen. U kunt optimaal remmen in een rechte lijn, terwijl u een grote kracht uitoefent, zonder de wielen te vergrendelen.

Denk eraan dat de remafstand afhangt van de snelheid en de lading van het voertuig en het soort ondergrond. De staat van de banden en de remmen speelt ook een belangrijke rol.

### ***Oefeningen achteruit rijden***

De volgende stap is achteruit rijden.

- Plaats een verkeerskegel aan beide zijden van het voertuig naast elk achterwiel. Rijd vooruit tot u de verkeerskegels kunt zien en stop het voertuig. Neem nota van de afstand nodig om de obstakels achter u te zien.
- Leer hoe het voertuig reageert in achteruit en wanneer u aan het stuur draait.
- Voer deze oefening achteruit rijden steeds uit aan lage snelheden.

### ***Oefening noodstop motor***

Leer hoe u de motor snel kunt uitschakelen in een noodsituatie.

- Draai hiertoe de sleutel in de stand uit terwijl u aan lage snelheid rijdt.

Zo leert u hoe het voertuig reageert wanneer de motor wordt uitgeschakeld terwijl u rijdt en ontwikkelt u deze reflex.

Het is ook belangrijk om te kunnen stoppen en het voertuig snel te kunnen verlaten.

- Zet het voertuig stil.
- Maak de veiligheidsgordel los en open het net om het voertuig te verlaten.

## **Gebruik off-road**

Rijden op ongebaand terrein is per definitie gevaarlijk. Elk terrein dat niet speciaal werd voorbereid om voertuigen te dragen houdt gevaren in omdat men nooit op voorhand weet welke oneffenheden men tegenkomt, hoe vast de ondergrond is en hoe steil de helling. Het terrein zelf is daarom een permanente risicofactor, die elke persoon die op avontuur trekt moet aanvaarden en incalculeren.

Een bestuurder die met zijn voertuig offroad gaat rijden moet met de grootste zorg de veiligste weg kiezen en het terrein voor zich aandachtig observeren. Laat dit voertuig in geen geval besturen door iemand die de juiste rijtechnieken voor dit voertuig niet perfect beheerst en begeef u nooit op zeer steil of verraderlijk terrein.

## **Algemene rijtechnieken**

### ***Algemene tips voor rijden***

Zorgvuldigheid, voorzichtigheid, ervaring en rijvaardigheid zijn de beste voorzorgen die u kunt nemen tegen de risico's van het rijden met dit voertuig.

Bij de minste twijfel of het voertuig veilig over een hindernis of een bepaald deel van het terrein raakt, kiest u beter een andere route.

Bij het offroad rijden zijn vermogen en tractie belangrijker dan snelheid. Rijd nooit sneller dan de zichtbaarheid toelaat en dan u nodig heeft om een veilige route te kiezen. Rijd altijd traag en wees extra voorzichtig wanneer u op onbekend terrein rijdt. Wees altijd alert voor veranderingen in het terrein wanneer u met dit voertuig rijdt. Wees uitermate voorzichtig op uitzonderlijk ruw, glad, ijzig of los terrein.



Let constant op het terrein voor u, zodat u plotse veranderingen in de hellingsgraad of hindernissen, zoals rotsblokken of stronken, tijdig opmerkt. Zo voorkomt u dat uw voertuig zijn stabiliteit verliest en kantelt of over de kop gaat.

Gebruik het voertuig niet als de bedieningselementen niet normaal werken. Neem contact op met een officiële Can-Am Off-Road dealer.

Om uw voertuig goed onder controle te houden, dient u uw beide handen aan het stuur te houden, waar u alle bedieningselementen binnen handbereik heeft. Dit geldt ook voor uw voeten. Om het gevaar voor verwonding van benen of voeten tot een minimum te beperken, moet u steeds uw linkervoet op de voetsteun en uw rechervoet op de vloer geplaatst houden. Blijf volledig in de cockpit, zodat u geen objecten buiten het voertuig raakt.

Kijk uit voor en vermijd takken en andere objecten die de passagiersruimte zouden kunnen binnendringen en u of uw passagier raken.

### ***Achteruit rijden***

Controleer bij het achteruit rijden of er geen mensen of hindernissen achter het voertuig staan. Wees aandachtig voor de blinde hoek. Wanneer het veilig is om achteruit te rijden, rijd dan traag en vermijd scherpe bochten.



## **WAARSCHUWING**

**Stuurbewegingen in achteruit verhogen het risico op kantelen.**

### **OPMERKING:**

In achteruit is het toerental van de motor beperkt, waardoor dus ook de snelheid van het voertuig in achteruit beperkt is.



## **WAARSCHUWING**

**Als u in achteruit een helling afrijdt, kunt u veilige snelheidslimiet in achteruit toch overschrijden door de zwaartekracht.**

### ***Wegen oversteken***

Als u een kruispunt moet oversteken, zorg er dan voor dat het aankomende verkeer aan beide kanten goed zichtbaar is en beslis waar u naartoe wilt rijden aan de andere kant van het kruispunt. Rijd in een rechte lijn naar dat punt toe. Maak geen scherpe veranderingen van richting of versnel niet abrupt. Dit kan ertoe leiden dat het voertuig kantelt. Rijd niet op het trottoir of op fietspaden. Deze zijn enkel voor dit specifieke gebruik bedoeld.

### ***Rijden over verharde oppervlakken***

Vermijd verharde wegen. Dit voertuig is niet ontworpen om te rijden op verharde wegen en loopt meer risico om te kantelen. Als u op verharde wegen moet rijden, draai dan geleidelijk, rijd traag en vermijd bruusk versnellen en remmen.

### ***Ondiep water doorkruisen***

Water kan groot gevaar inhouden. In te diep water kan het voertuig gaan drijven en kantelen. Controleer de diepte van het water en de stroming alvorens het

water over te steken. Het water mag niet dieper zijn dan het midden van de wielen, zodat het voertuig deze hindernis veilig zou kunnen nemen. Let op voor gladde oppervlakken zoals keien, gras, boomstronken enz. in het water en op de oevers. Dit kan tot tractieverlies leiden. Rijd nooit met hoge snelheid in het water.

Water vermindert het remvermogen van uw voertuig. Laat de remmen altijd drogen door ze meermaals te activeren wanneer het voertuig weer op het droge is.

Nabij water is er vaak modder of moerasland. Let op voor onverwachte gaten of inzinkingen. Kijk ook uit voor rotsblokken, stronken enz. die gedeeltelijk begroeid zijn.

### ***Rijden over sneeuw of ijs***

Let bij de inspectie voor het vertrek speciaal op die plaatsen op het voertuig waar sneeuw- en ijsafzettingen de zichtbaarheid van het achterlicht kunnen belemmeren, ventilatieopeningen kunnen verstoppert, de radiator en ventilator kunnen blokkeren en de beweging van de bedieningselementen kunnen bemoeilijken. Controleer voor u het voertuig start dat het stuur, het gas- en het rempedaal ongehinderd werken.

Als dit voertuig over een besneeuwd pad rijdt, hebben de wielen minder tractie, waardoor het voertuig anders gaat reageren op de inputs van de bestuurder. Op oppervlakken met minder grip reageert het voertuig minder scherp en precies, wordt de remafstand langer en wordt de versnelling eveneens beïnvloed. Vertraag en geef nooit bruusk gas. Daardoor kunnen de banden beginnen tollen en kan het voertuig door oversturen gaan schuiven. Vermijd bruusk remmen. Dat kan het voertuig doen schuiven over een rechte lijn. Nogmaals, voorzichtig snelheid verminderen en uzelf voldoende tijd en afstand laten in anticipatie op een manoeuvre, om zo de volledige controle over het voertuig te kunnen houden, is de beste aanpak.

Als u met uw voertuig over een besneeuwd oppervlak rijdt, wordt door de turbulentie achteraan het bewegende voertuig sneeuw opgeworpen die met blootgestelde onderdelen, inclusief draaiende onderdelen zoals remschijven, in contact kan komen of er zich kan ophopen of smelten. Water, sneeuw of ijs kunnen een weerslag hebben op de reactietijd van het remsysteem van uw voertuig. Rem vaak, zelfs als dat niet nodig is om de snelheid van uw voertuig te verlagen, zodat zich zo weinig mogelijk ijs of sneeuw op de droge remblokken of -schijven kan vastzetten. Door dit te doen in rijomstandigheden die weinig risico inhouden, test u uw grip op het oppervlak en blijft u alert voor hoe het voertuig reageert op uw stuurimpulsen. Houd rem- en gaspedaal en vloerplanken altijd sneeuw- en ijsvrij. Veeg regelmatig de sneeuw van de stoelen, het stuur, de kop- en achterlichten.

De sneeuw kan rotsen, boomstronken of andere objecten verhullen of kan zo diep liggen dat het voertuig onbruikbaar is omdat het vast zou komen te zitten of helemaal geen tractie meer zou hebben in de sneeuwbroed. Kijk ver voor u uit en wees altijd alert voor zichtbare hints die kunnen wijzen op de aanwezigheid van zulke obstakels. Rijd er in geval van twijfel rond. Vermijd rijden op bevroren waterpartijen als u nog niet hebt gecontroleerd of het ijs voldoende sterk is om het voertuig, de inzittenden en de lading veilig te dragen.

Maak er een goede gewoonte van op het einde van de rit alle sneeuw- en ijsafzettingen van het voertuig en alle bewegende onderdelen (remmen, onderdelen van het besturingssysteem, aandrijflijnen, bedieningselementen, radiatorventilator enz.) te verwijderen. Natte sneeuw zal immers aanvriezen tot ijs zodra de motor is afgezet en zal moeilijker te verwijderen zijn bij de volgende inspectie voor het vertrek.

### ***Rijden op zand***

Rijden op zandduinen is nog een unieke ervaring, waarvoor u echter enkele essentiële voorzorgen moet nemen. In nat, diep of fijn zand/sneeuw treedt er tractieverlies op en kan het voertuig gaan schuiven, kantelen of vastlopen. Zoek in dit geval naar een vastere ondergrond. Ook in deze situatie dient u te vertragen en uit te kijken voor moeilijke rijomstandigheden.

Wanneer u in duingebied gaat rijden, is het raadzaam uw voertuig uit te rusten met een hoog uitstekende vlag. Zo kunnen andere personen aan de andere kant van de zandduin beter zien waar u zich bevindt. Rijd voorzichtig wanneer u voor u nog een veiligheidsvlag bespeurt.

### ***Rijden op kiezel, losse stenen of andere gladde oppervlakken***

Rijden op losse stenen of kiezel lijkt sterk op rijden op ijs. Het verandert de besturing van het voertuig, waardoor het kan slippen of kantelen, vooral bij te hoge snelheden. Ook de remafstand kan toenemen. Vergeet niet dat er bij "bruusk" gas geven of doorslippen losse stenen achterwaarts kunnen wegvliegen en een andere bestuurder kunnen raken. Doe dit nooit opzettelijk.

Begint u toch te slippen of schuiven, draai het stuur dan in de richting waarin u slijpt tot u het voertuig opnieuw onder controle heeft. U mag nooit bruusk remmen en de wielen blokkeren.

### ***Hindernissen nemen***

Gebruik de lage versnelling (L) om over obstakels te rijden.

Passeer hindernissen op uw weg voorzichtig. Dit omvat rotsen, omgevallen bomen en putten. Vermijd ze zoveel mogelijk. Houd er rekening mee dat sommige hindernissen te groot of gevaarlijk zijn om over te rijden en beter ontweken worden. Probeer nooit een hindernis te nemen die hoger is dan de speling tussen de grond en uw voertuig. U kunt veilig over kleine rotsen of kleine omgevallen bomen rijden - benader de hindernis aan een lage snelheid en zoveel mogelijk in een rechte hoek. Pas uw snelheid aan zonder vaart te verliezen en geef niet bruusk gas. De passagiers moeten de handgrepen stevig vasthouden en de voeten op de vloer plaatsen. Houd het stuur stevig vast zonder uw vuisten er omheen te sluiten en rijd vooruit. Houd er rekening mee dat de hindernis misschien glad is of kan verschuiven wanneer u erover rijdt.

### ***Rijden over heuvels***

Er zijn twee zaken van belang wanneer u op heuvels of hellingen rijdt: wees voorbereid op gladde oppervlakken of variaties in ondergrond en hindernissen en zet u schrap in het voertuig. Als u een te gladde helling of een helling met een losse ondergrond op- of afrijdt, kunt u de controle over het voertuig verliezen. Als u aan hoge snelheid over de top van een heuvel rijdt, is het mogelijk dat u geen tijd

meer heeft om u voor te bereiden op het terrein aan de andere kant. Parkeer niet op een helling. Plaats de schakelhendel steeds in de PARKEER-stand wanneer u stopt of parkeert, vooral op een helling, om te vermijden dat het voertuig gaat rollen. Als u toch op een steile helling moet parkeren, blokkeer de wielen dan met rotsen of stenen.

### **Bergop rijden**

Gebruik de lage versnelling (L) om bergop te rijden.

Door zijn configuratie heeft dit voertuig een uitstekende tractie bij het klimmen, zo goed zelfs dat het eerder zal kantelen dan zijn tractie verliezen. Op het terrein komt het bijvoorbeeld geregeld voor dat de top van een heuvel is geërodeerd tot een steile, scherpe piek. Dit voertuig is niet ontworpen voor dergelijke omstandigheden. Kies een alternatieve route.

Het is ook raadzaam na te gaan hoe het terrein er aan de andere kant van de heuvel of glooiing uitziet. Al te vaak blijkt er een diepe afgrond te wachten en is afdalen onmogelijk.

Als u voelt dat de helling te steil wordt, remt u om het voertuig te stoppen. Plaats de schakelhendel in achteruit (R) en rijd achteruit de heuvel af. Laat hierbij de remmen amper los en blijf aan een lage snelheid rijden. Probeer niet om te keren. Rijd nooit een heuvel af met de motor in neutraal. Ga niet hard op de rem staan. Dit verhoogt het risico op kantelen.

### **Bergaf rijden**

Dit voertuig kan steilere hellingen beklimmen dan het veilig kan afdalen. Daarom dient u er zeker van te zijn dat er een veilige weg naar beneden is, voordat u aan een beklimming begint.

Als u vertraagt bij het afdalen van een gladde helling, kan het voertuig gaan schuiven, waardoor dit uitglijdt. Houd een constante snelheid aan en/of versnel iets om het voertuig opnieuw onder controle te krijgen. U mag nooit bruusk remmen en de wielen blokkeren.

### **Dwars op een helling rijden**

Vermijd waar mogelijk een helling dwars op of af te rijden. Is het toch noodzakelijk, wees dan uiterst voorzichtig. Wanneer u dwars op een steile helling rijdt kunt u kantelen. Bovendien kunt u op gladde of onvaste oppervlakken oncontroleerbaar wegschuiven. Vermijd alle voorwerpen of inzinkingen die de overhelling van het voertuig naar één zijde nog versterken, om te voorkomen dat het voertuig kantelt. Als u voelt dat het voertuig begint te kantelen of zijwaarts te verschuiven, stuurt u indien mogelijk naar beneden (de helling af).

### **WAARSCHUWING**

**Wees voorzichtig bij het laden en vervoeren van vloeibare reservoirs. Deze kunnen de stabiliteit van het voertuig beïnvloeden wanneer u dwars op een helling rijdt, door bergafwaarts te trekken en het risico op kantelen te verhogen.**

## Steile dalingen

Dit voertuig is niet ontworpen voor steile dalingen. Dit voertuig zal doorgaans stoppen als de voor- of achterwielen over een steile daling rijden. Als het om een steile, diepe afgrond gaat zal het voertuig met zijn neus naar beneden duiken en kantelen.

Vermijd steile dalingen. Keer om en kies een alternatieve route.

## Rijden als ontspanning, in groep of over lange afstanden

Respecteer de rechten en beperkingen van anderen. Begeef u niet in zones die zijn voorbehouden aan andere offroadactiviteiten. Daartoe behoren paden voor sneeuwscooters, ruiters, langlaufsporen, mountainbikeparcours enz. Ga er nooit van uit dat er toch geen andere gebruikers op het pad zijn. Houd altijd rechts op het pad en zigzag niet heen en weer. Zorg ervoor dat u kunt stoppen wanneer er voor u een andere weggebruiker opdaagt.

Sluit u aan bij een plaatselijke side-by-side-club. Zij kunnen u een kaart bezorgen en adviseren of informeren over de plaatsen waar u kunt rijden. Als er geen club in uw buurt is, kunt u misschien meewerken aan de oprichting ervan. In groep rijden en clubactiviteiten zijn een aangename, sociale vrijetijdsbesteding. Berijdt het voertuig nooit na drugs- of alcoholgebruik of wanneer u moe of ziek bent.

Houd altijd een veilige afstand van andere bestuurders. Op basis van uw eigen inschatting van snelheid, staat van het terrein, weer, mechanische staat van uw voertuig en uw "vertrouwen in het beoordelingsvermogen" van de mensen om u heen, kunt u het best oordelen over de aangewezen veilige afstand. Net als andere voertuigen kan dit voertuig niet ogenblikkelijk stoppen.

Informeer voor uw vertrek iemand over uw geplande bestemming en het tijdstip waarop u vermoedelijk terugkeert.

Neem, afhankelijk van de afstand die u wilt afleggen, extra gereedschap of nooduitrusting mee. Vraag na waar u extra benzine kunt kopen. Wees voorbereid op de omstandigheden die u mogelijk te wachten staan. Het verdient zeker aanbeveling een eerste hulpkit mee te nemen.

## Milieu

Eén van de voordelen van dit voertuig is dat u zich op ongebaand terrein kunt begeven tot ver buiten de bewoonde wereld. Doe dit echter altijd met respect voor de natuur en de rechten van andere natuurliefhebbers. Rijd niet door ecologisch kwetsbare gebieden. Rijd niet over bosaanplantingen of jonge boompjes, hak geen bomen, verwijder geen omheiningen en verniel de bodem niet door uw wielen te laten spinnen. "Wees behoedzaam".

Dit voertuig kan OHV-branden veroorzaken als er zich vuil bij de uitlaat of andere hete motoronderdelen ophoopt, wat kan gaan branden en in droog gras kan vallen. Voorkom rijden in natte gebieden, door moerassen of in lang gras, waar zich vuil kan afzetten. Als u in zulke gebieden rijdt, inspecteert u de motor en hete delen en verwijdert u het vuil. Zie *verzorging van het voertuig* voor meer informatie.

Wilde dieren opjagen is wettelijk verboden in heel wat streken. Wild dat door een motorvoertuig wordt opgejaagd, kan sterven van uitputting. Komt u dieren tegen op uw weg, stop dan en observeer ze in stilte. U houdt er zeker heel wat mooie herinneringen aan over.

Respecteer de regel “breng terug wat u meeneemt”. Laat geen afval achter. Maak geen kampvuur tenzij u hiervoor toelating heeft, en dan alleen ver genoeg van droge plaatsen. De gevaren die u veroorzaakt op uw weg kunnen anderen en uzelf schade berokkenen, zelfs op een later tijdstip.

Respecteer landbouwgronden. Vraag voor het betreden van privéterrein altijd toestemming aan de eigenaar. Respecteer landbouwgewassen, vee en eigendomsgrenzen.

Vervuil ten slotte geen waterlopen, meren of rivieren, voer geen aanpassingen aan de motor of het uitlaatsysteem uit en verwijder geen onderdelen. Dit kan de emissies van het voertuig beïnvloeden.

# LADINGEN VERPLAATSEN EN WERKEN

## Werken met uw voertuig

Uw voertuig kan u helpen bij een aantal uiteenlopende LICHTE taken, gaande van sneeuw ruimen tot hout slepen of een last vervoeren. Hiervoor is een waaier van accessoires te verkrijgen bij uw erkende Can-Am Off-Road dealer. Om verwondingen te voorkomen moet u de instructies en waarschuwingen volgen die bij het accessoire zitten. Respecteer altijd de maximale belading van het voertuig. Bij een te zware belasting van het voertuig kunnen de componenten overbelast raken en stukgaan. Vermijd te veel inspanningen te leveren door zware ladingen te heffen of te trekken of het voertuig met de hand te duwen.

### WAARSCHUWING

Gemonteerde apparatuur moet op de grond worden neergelaten voordat u het voertuig verlaat.

## Lading transporteren

### WAARSCHUWING

Zorg dat accessoires, lading en losse voorwerpen in het voertuig goed vastzitten, of verwijder ze om te voorkomen dat ze op de weg vallen en een gevaar vormen voor achteropkomende voertuigen.

Alle lading die op het voertuig wordt vervoerd zal de handelbaarheid, stabiliteit en remafstand van het voertuig beïnvloeden. Overschrijd nooit de maximale voertuigbelading, inclusief gewicht van bestuurder, passagiers, lading, accessoires en disselgewicht.

Houd er rekening mee dat de "lading" kan gaan schuiven of vallen en een ongeluk kan veroorzaken.

U moet een lage versnelling gebruiken als de belading zwaarder is dan 390 kg (860 lb).

### Maximale voertuigbelading

771 kg (1.700 lb)

Inclusief bestuurder, passagier, lading, disselgewicht en toegevoegde accessoires

Het volgende is een voorbeeld van de juiste totale belasting over het voertuig:

### Voorbeeld van geschikte ladingen

Modellen met een laadbepaling van 771 kg (1700 lb), afstellen volgens de laadbepaling van uw model.

| Bestuurder en passagiers | Lading laadbak  | Accessoires   | Disselgewicht  | Totale voertuiglading |
|--------------------------|-----------------|---------------|----------------|-----------------------|
| 226 kg (500 lb)          | 437 kg (962 lb) | 40 kg (88 lb) | 68 kg (150 lb) | 771 kg (1.700 lb)     |

Volg deze aanwijzingen om het risico op verlies van controle of van de lading te verlagen.

### ***Instellingen voertuig met lading***

Pas de ophanging aan wanneer u zware ladingen of passagiers vervoert.

Rijd met de schakelhendel in een lage versnelling (L) wanneer u zware ladingen vervoert in de laadbak of wanneer u een geladen aanhangwagen trekt.

### **⚠ WAARSCHUWING**

**U moet een LAGE VERSNELLING gebruiken als de belading zwaarder is dan 390 kg (860 lb).**

### ***De laadbak laden***

### **MERK OP**

**Zorg ervoor dat u tijdens het laden of lossen het maximumgewicht op de achterklep niet overschrijdt. Sluit steeds de achterklep voor u gaat rijden. Zo beperkt u het risico op ladingverlies.**

### **⚠ WAARSCHUWING**

**Bij het laden van de dieplader moet de lading correct worden bevestigd. Een niet bevestigde lading kan vallen en ernstige verwondingen veroorzaken.**

Gebruik deze haken om de lading te bevestigen wanneer de laadbak in de diepladerpositie staat.

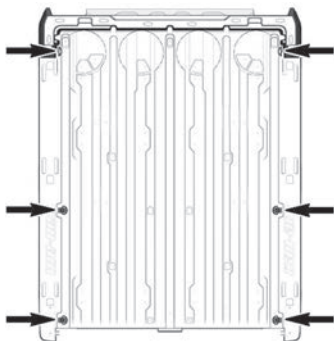

### ***DIEPLADER***

Plaats de lading zo laag mogelijk. –Een hogere lading kan het zwaartepunt van het voertuig omhoog brengen, wat het minder stabiel kan maken. Plaats de lading vooraan in het midden van de laadbak en verdeel ze zo gelijkmatig mogelijk.

Maak de lading vast met de bevestigingshaken in de laadbak. Gebruik alleen de bevestigingshaken aan de onderkant van de laadbak. Maak de lading niet vast aan de kooi of een ander deel van het voertuig. Als de lading niet correct is



vastgemaakt, kan deze verschuiven of van het voertuig af vallen en hierbij mogelijk bestuurder, passagier of omstanders raken, of ze kan verschuiven tijdens het rijden en de besturing van het voertuig beïnvloeden.

Objecten hoger dan de wanden van het laadbed kunnen de zichtbaarheid beïnvloeden voor de bestuurder en kunnen projectielen vormen bij een ongeval. Ladingen die aan de zijkant uit het voertuig steken, kunnen vast komen te zitten in struiken, takken of andere obstakels. Vermijd dat de lading de remlichten bedekt en belemmert. Zorg ervoor dat de lading niet uit de laadbak steekt en dat de lading uw zichtbaarheid of de besturing van het voertuig niet hindert.

Overbelast de laadbak niet.

**⚠ WAARSCHUWING**

**Overbelast de laadbak niet. Bij gebruik van het kantelbed op een hellend vlak bestaat de kans dat het voertuig kantelt. Gebruik het kantelbed altijd wanneer het voertuig op een vlakke ondergrond staat.**

Sluit de achterklep voor u gaat rijden.

**⚠ WAARSCHUWING**

**Rij nooit in het voertuig met een geopende achterklep.**

| Max. ladinggewicht |                   |   |
|--------------------|-------------------|---|
| Laadbak            | 544 kg (1.200 lb) | Gelijkmatig verdeeld en veilig vastgemaakt. Zo laag mogelijk geladen om het zwaartepunt zo laag mogelijk te houden. |
| Achterklep         | 113 kg (250 lb)   | Alleen terwijl u de laadbak laadt. Rij nooit met de achterklep open.  |

***Rijden in geladen toestand***

Matig uw snelheid en draai geleidelijk aan wanneer u ladingen vervoert. Vermijd hellingen en ruig terrein. Voorzie een langere remafstand. Wanneer dit voertuig een zware last trekt, neemt zijn remafstand toe, vooral op een helling.

***De laadbak kantelen***

**Hendels voor kanteling**

De laadbak kan worden gekanteld, zodat u de lading gemakkelijker kunt lossen. Gebruik hiervoor de hendels aan elke kant van de laadbak.

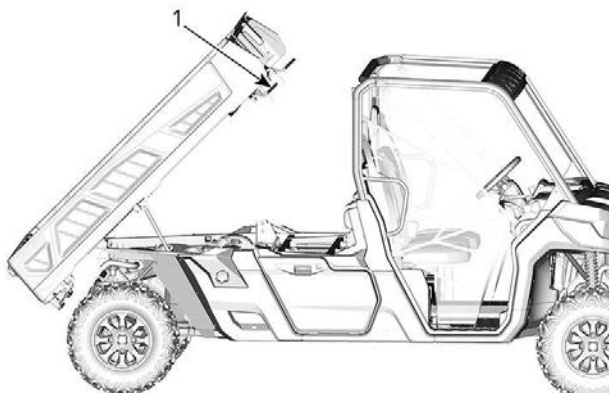

1. Ontgrendelingshendels

**MERK OP**

Zet altijd de motor uit wanneer u de laadbak kantelt.

**⚠ WAARSCHUWING**

- Zorg er steeds voor dat er niemand achter de laadbak staat wanneer u aan de hendel trekt om de laadbak te kantelen.
- Het laadgewicht kan de werking van het kantelen van de laadbak beïnvloeden (kantelen of naar omlaag laten).
- Sommige gemonteerde accessoires op de laadbak kunnen van invloed zijn op dit gedrag tijdens het openen en sluiten. Let altijd op tijdens deze procedure.

Wees erg voorzichtig wanneer u de achterklep en de laadbak bedient. Tijdens het transport kan de lading verschoven zijn.

Om de laadbak terug omlaag te brengen, duwt u de laadbak naar beneden toe op zijn plaats.

**⚠ WAARSCHUWING**

- Zorg ervoor dat uzelf en andere personen weg van de laadbak en de plaats waar deze op het voertuigframe neerkomt staan wanneer u de laadbak omlaag brengt.
- Zorg ervoor dat u de laadbak en de achterklep correct vastmaakt voor u rijdt.
- Zorg ervoor dat er geen objecten tussen de gekantelde laadbak en het voertuigframe zitten, zodat de laadbak goed kan worden vastgemaakt nadat deze omlaag gebracht is.

## Een lading vervoeren

Trek nooit een lading door deze aan de kooi of andere accessoires te bevestigen, hierdoor kan het voertuig kantelen. Gebruik enkel de trekhaak of de lier (indien geïnstalleerd) om lasten te trekken.

Wanneer u lasten trekt met een ketting of een kabel, zorg er dan voor dat deze opgespannen is voor u start en behoud deze spanning tijdens het trekken.

Als u lasten trekt met een ketting of een kabel, zorgt u ervoor dat u progressief remt. De inertie van de lading kan een botsing veroorzaken.

Respecteer de maximum trekcapaciteit wanneer u een lading trekt. Zie *Een trailer trekken*.

### WAARSCHUWING

**Wanneer de kabel of de ketting niet opgespannen is, kan deze breken en terugketsen.**

Wanneer u een ander voertuig sleept, zorg er dan voor iemand het gesleepte voertuig bestuurt. Deze persoon moet remmen en sturen om de controle over het voertuig te behouden.

Voor u ladingen trekt met een lier, leest u de handleiding van de fabrikant van de lier.

Matig uw snelheid en draai geleidelijk aan wanneer u lasten vervoert. Vermijd hellingen en ruig terrein. Probeer nooit op steile hellingen te rijden. Voorzie meer afstand om te remmen, vooral op hellingen en als u passagiers vervoert. Wees voorzichtig om niet te beginnen slippen of schuiven.

## Een trailer trekken

Wanneer dit voertuig een aanhangwagen trekt, neemt het risico op kantelen toe, vooral op een helling. Als u een trailer aan uw voertuig wilt hangen, moet u zeker nagaan of de dissel op de trekhaak van het voertuig past. Let erop dat de aanhangwagen horizontaal staat ten opzichte van het voertuig. (Soms moet de trekhaak van uw voertuig van een speciaal verlengstuk worden voorzien). Bevestig de aanhanger stevig aan het voertuig met een veiligheidsketting of -kabel.

Verminder vaart en draai geleidelijk als u een aanhangwagen trekt. Vermijd hellingen en ruig terrein. Probeer nooit op steile hellingen te rijden. Voorzie meer afstand om te remmen, vooral op hellingen en als u passagiers vervoert. Wees voorzichtig om niet te beginnen slippen of schuiven.

De trailer verkeerd laden kan tot controleverlies leiden.

Zorg er steeds voor dat de lading gelijkmatig verdeeld is en veilig is vastgemaakt op de trailer. Een gelijkmatig verdeelde trailer is makkelijker te besturen.

Zet de schakelhendel altijd op L (lage stand) voor het trekken van een aanhangwagen-, rijden in lage stand helpt bij het trekken van de toegenomen belasting op de achterbanden.

Blokkeer de wielen van het voertuig en de aanhangwagen wanneer u stopt of parkeert, zodat ze niet kunnen weggrollen.

Wees voorzichtig wanneer u een geladen aanhangwagen loskoppelt; de wagen of de lading kan op u of anderen vallen.

Respecteer de maximale kogeldruk en trekcapaciteit die op het label van de trekhaak staat aangegeven, wanneer u een aanhangwagen trekt.

Zorg ervoor dat er ten minste wat gewicht op de dissel rust.

---

## **BELANGRIJKE LABELS OP HET PRODUCT**

Dit voertuig is bij levering voorzien van labels met belangrijke veiligheidsinformatie.

Iedereen die met dit voertuig rijdt, moet deze informatie lezen en begrijpen voor het rijden.

## Veiligheidspictogram

Lees alle veiligheidslabels op uw voertuig aandachtig door.

Deze etiketten zijn bevestigd op het voertuig voor de veiligheid van de bestuurder, passagiers en omstanders.

De volgende labels bevinden zich op uw voertuig en moeten als vaste onderdelen van het voertuig worden beschouwd. Ze moeten te allen tijde schoon en zichtbaar zijn. Ze moeten worden vervangen indien beschadigd. Veiligheidslabels zijn gratis. Neem

contact op met een officiële Can-Am Off-Road-dealer.

Zorg dat u na het vervangen van onderdelen met waarschuwingslabels de geschikte, nieuwe (gratis) veiligheidslabels besteld indien die deze nog niet op het vervangingsonderdeel zijn bevestigd.

### OPMERKING:

Als er verschillen zijn tussen deze gids en het voertuig, hebben de veiligheidslabels op de boot de overhand op de labels in deze gids.

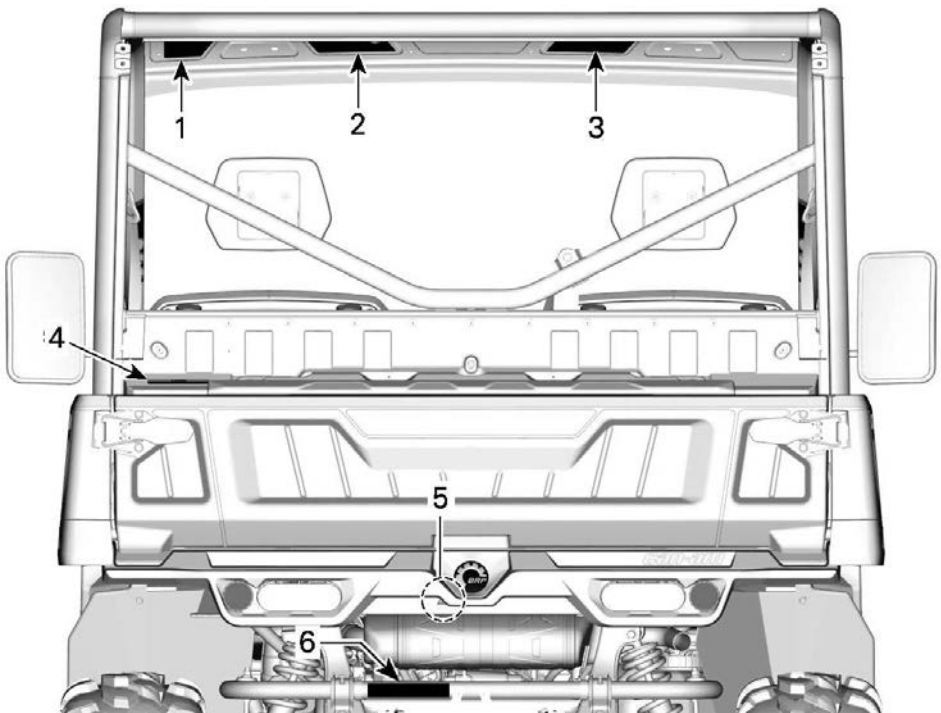

1. Waarschuwing voor de bediener
2. Algemene waarschuwing
3. Waarschuwing voor de passagier
4. Vracht trekken met behulp van de kooi
5. Heet onderdeel
6. Vracht en disselgewicht trekken

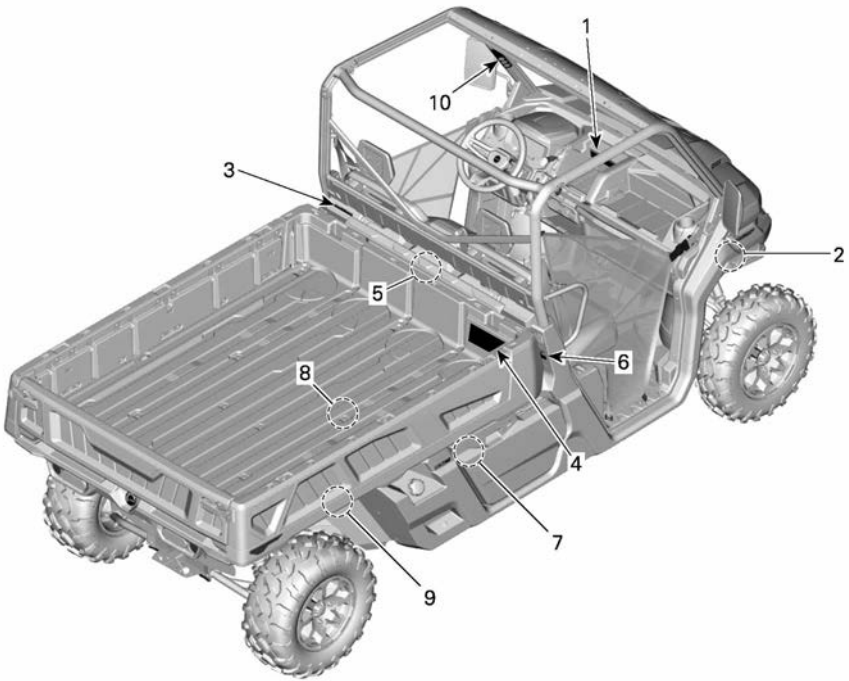

1. Schakelen en kiezen van 2WD/4WD
2. Lierinstallatie
3. Vracht trekken met behulp van de kooi
4. Bandenspanning en maximaal toegestane belasting
5. Hete koelvloeistof
6. Beknellingspunt laadbak
7. Geen licht ontvlambare producten
8. Vastzetten van de laadbak
9. Heet onderdeel
10. Waarschuwingen voor kantelen

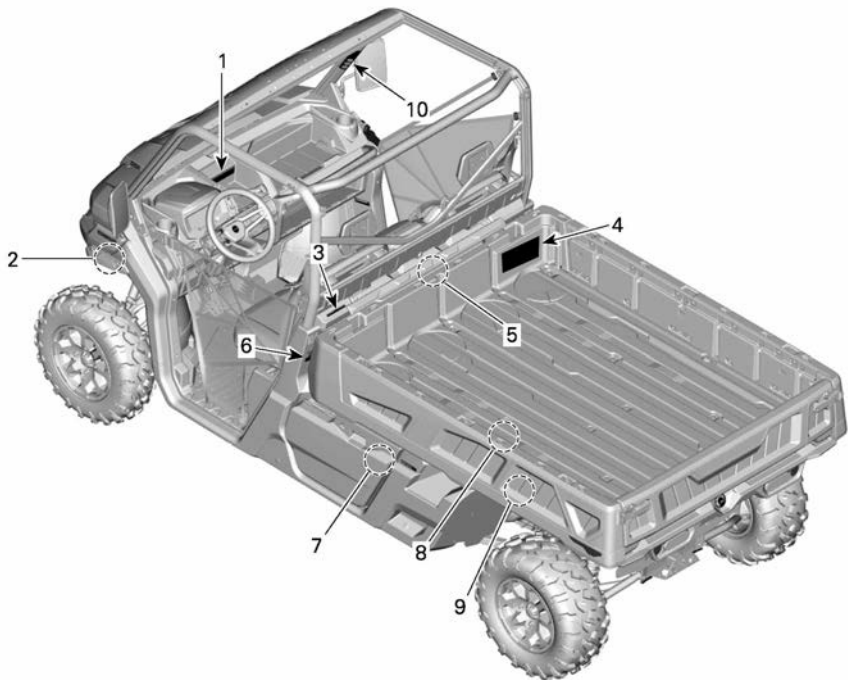

1. Schakelen en kiezen van 2WD/4WD
2. Lierinstallatie
3. Vracht trekken met behulp van de kooi
4. Bandenspanning en maximaal toegestane belasting
5. Hete koelvloeistof
6. Beknellingspunt laadbak
7. Geen licht ontvlambare producten
8. Vastzetten van de laadbak
9. Heet onderdeel
10. Waarschuwingen voor kantelen



## Label algemene waarschuwing

 **WAARSCHUWING**

- Ervoor te zorgen dat rijders 16 of ouder zijn en een geldig rijbewijs hebben.
- Niet meer mensen mee te nemen als er zitplaatsen zijn: 3 berijders
- Mensen niet te laten rijden als zij alcohol of drugs hebben gebruikt.
- Vermijd dat u de controle verliest of over de kop rolt:
  - Vermijd abrupte bewegingen, zijwaarts glijden, schuive of visstaartbewegingen en maak geen donuts.
  - Vermijd snel optrekken terwijl u draait, zelfs vanuit stilstand.
  - Vertraag voor u een bocht neemt.
  - Let op heuvels, ruw terrein, kuilen en andere wijzigingen in grond of terrein.
  - Vermijd dwars op een helling (op heuvels rijden).
- Omrollen kan ernstige verwondingen veroorzaken en zelfs overlijden, ook op vlakke open terrein.
- Bekijk de veiligheidsvideo aan de hand van de QR-codelink of ga naar de Can-am website voor het gebruik.
- Verlaag uw snelheid altijd als u over verharde oppervlakken rijdt en wees voorzichtig bij het nemen van bochten.
- Raadpleeg de handleiding betreffende hefprocedure en de plaats van hefpunten.

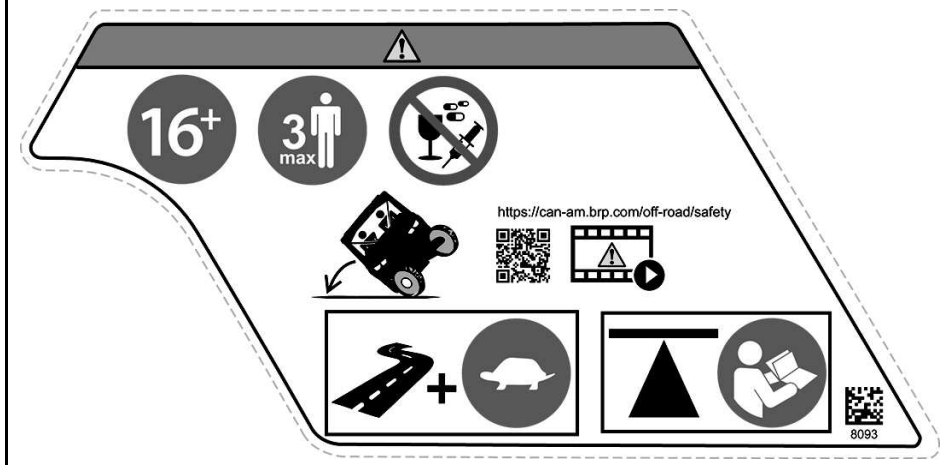

## Veiligheidslabel bestuurder

### ⚠ WAARSCHUWING

- Lees en begrijp alle veiligheidslabels, lokaliseer en lees de gebruikershandleiding.
- Draag altijd een goedgekeurde helm en beschermingsuitrusting.
- Bevestig de veiligheidsgordels en zorg ervoor dat het net of de deur goed is vastgezet.
- Draag altijd gehoorbescherming.
- Elke berijder moet met zijn/haar rug tegen de zitting kunnen plaatsnemen, de voeten vlak op de vloer of voetsteunen en de handen op het stuur of de handgrepen.
- Indien u denkt of voelt dat het voertuig omvalt of omrolt, verminder dan het gevaar op verwonding door: De handrails of het stuur stevig vast te houden en te anticiperen. Steek om geen enkele reden delen van uw lichaam buiten het voertuig.
- Blijf altijd geheel binnen het voertuig.

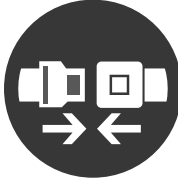

7947

## Waarschuwinglabel passagier

### ⚠ WAARSCHUWING

- Draag altijd een goedgekeurde helm en beschermingsuitrusting.
- Draag altijd gehoorbescherming.
- Bevestig de veiligheidsgordels en zorg ervoor dat het net of de deur goed is vastgezet.
- Elke bestuurder en passagier moet met de rug tegen de rugleuning, de voeten op de grond of op de voetsteun en de handen aan de handgrepen kunnen zitten.
- Indien u denkt of voelt dat het voertuig omvalt of omrolt, verminder dan het gevaar op verwonding door:
  - De handrails of het stuur stevig vast te houden en te anticiperen.
  - Steek om geen enkele reden delen van uw lichaam buiten het voertuig.
- Blijf altijd geheel binnen het voertuig.
- Mensen niet te laten rijden als zij alcohol of drugs hebben gebruikt.











**Bandenspanning en maximaal toegestane belasting –  
Waarschuwinglabel**

**⚠ WAARSCHUWING**

- Zoek en lees de gebruikershandleiding. Door een verkeerde bandenspanning of overbelading kunt u de controle verliezen, wat ERNSTIG LETSEL of de DOOD kan veroorzaken.
- Houd altijd de aangegeven, juiste bandenspanning aan.
- Overschrijd NOOIT de maximale voertuigbelasting, inclusief gewicht van bestuurder, passagier, lading, accessoires en disselgewicht, indien van toepassing.
- Overbelast de laadbak niet.
- Plaats de benzinebus tijdens het vullen NOOIT in de bagagedrager. Dat kan leiden tot een explosie.
- Neem NOOIT passagiers mee in de kofferbak of op de achterklep.

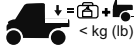

|           |  kPa (psi) |   |  +  + <br>< kg (lb) |  +  + <br>< kg (lb) |
|-----------|---|---|--|--|
| <b>3x</b> | 97 ( 14 )   | 221 ( 32 )  | 680 ( 1500 )   | 454 ( 1000 )   |
| <b>3x</b> | 165 ( 24 )  | 241 ( 35 )  | 771 ( 1700 )   | 544 ( 1200 )   |
| <b>6x</b> | 152 ( 22 )  | 262 ( 38 )  | 794 ( 1750 )   | 454 ( 1000 )   |



704908955\_NL

TR ABS

## Kantelen – Waarschuwingslabels

 **WAARSCHUWING**

- Probeer een kantelend voertuig nooit te stoppen met uw arm of been.
- Houd de kooi nooit vast tijdens het rijden.
- Bevestig de veiligheidsgordels en zorg ervoor dat het net of de deur goed is vastgezet.

Links

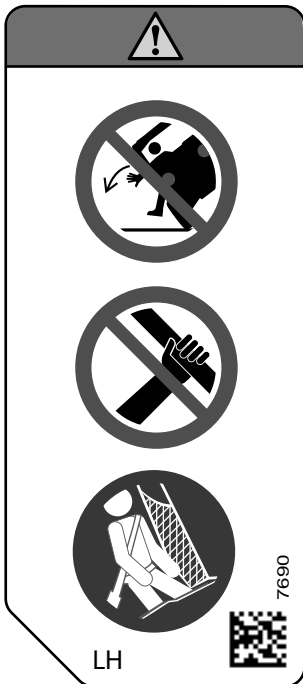

Rechts

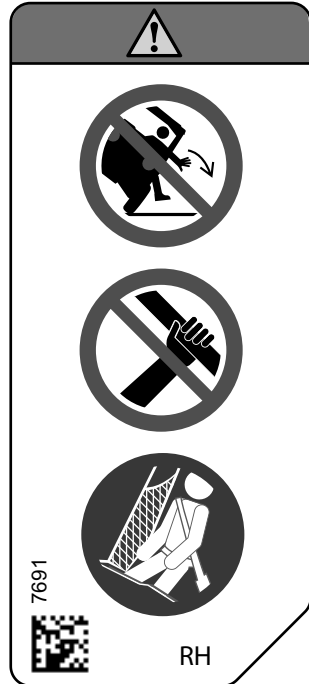

## 2WD/4WD selectie– Waarschuwingspictogram

### ⚠ WAARSCHUWING

- Stop het voertuig en zet de rem op voor u de schakelhendel en de 2WD/4WD schakelaar gebruikt.
- Als het gewicht van de inzittende(n), de lading en de dissel hoger is dan 390 kg (860 lb), dient de schakelhendel in de lage versnelling (L) te worden gezet.
- Zet de schakelhendel in PARKEERstand (P) voor u uitstapt. Het voertuig kan verder rijden als het niet in PARKEERstand staat.

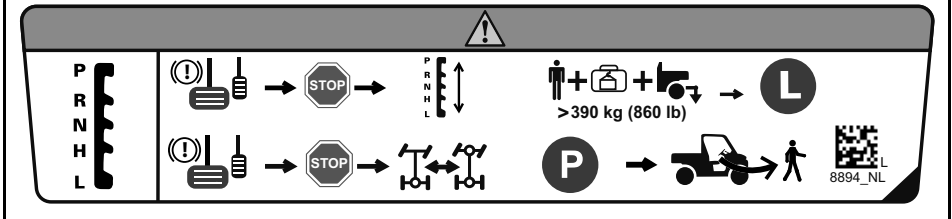

**Bevestigingsgereedschap laadbak - Waarschuwingpictogram****⚠ WAARSCHUWING**

- Om het risico op ernstige verwondingen te verminderen, moet u voor het bevestigen van het platform gebruik maken van het speciale BRP-gereedschap wanneer de bevestiging van de houdcilinder moet worden ontkoppeld.
- Raadpleeg het onderhoudshandboek voor meer informatie.

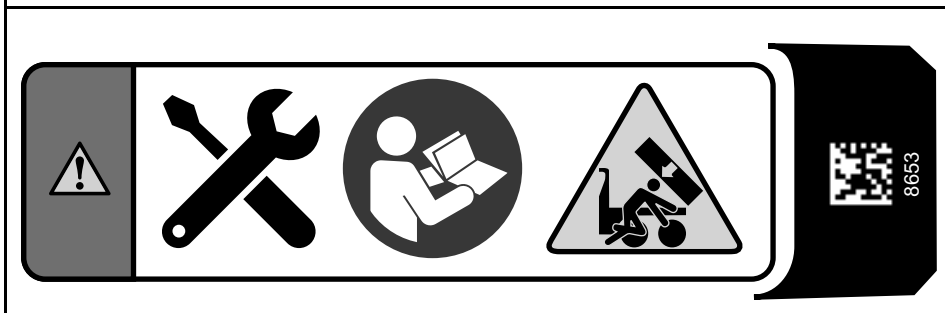
**Sleep- en disselgewicht - Waarschuwinglabel****⚠ WAARSCHUWING**

- MAXIMALE trekvermogen: 1134 kg (2500 lb).
- MAXIMAAL disselgewicht: 86,2 kg (190 lb).
- Bij het trekken van een aanhanger, dient de lage versnelling (L) te worden ingeschakeld.
- Verminder vaart en draai geleidelijk.
- Vermijd hellingen en ruig terrein.
- Voorzie meer afstand om te stoppen.

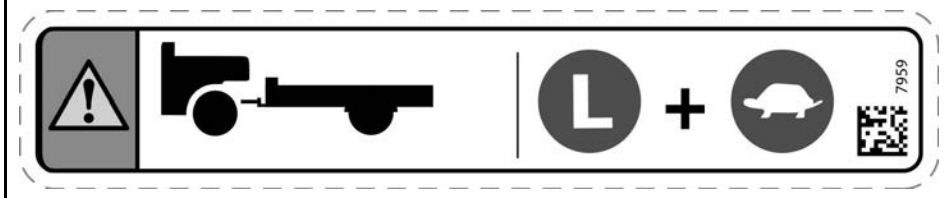

**Gebruik van bergvak onderaan -  
Waarschuwingspictogram**

**⚠ WAARSCHUWING**

NOOIT benzine, ontvlambare of gevaarlijke brandstoffen in de onderste opbergbox plaatsen. Dat kan leiden tot brand of een explosie.



**Een lading trekken met de kooi -  
Waarschuwingspictogram**

**⚠ WAARSCHUWING**

- Bevestig NIETS aan de kooi om lasten te trekken. Hierdoor kan uw voertuig kantelen. Gebruik enkel de trekhaak of hulphaak om lasten te trekken.



**Knelpunt laadbak -  
Waarschuwinglabel**

**⚠ WAARSCHUWING**

- Knelpunt. Vrijhouden wanneer u de bagagedrager omhoog brengt.





### Installatie lier - Waarschuwingslabel

#### ⚠ WAARSCHUWING

- Gebruik het frame op deze plaats nooit voor het aarden van elektrische onderdelen, zoals lieren.
- Tijdens gebruik kan het elektrische onderdeel een ongewenst servostuurregelings-sigitaal veroorzaken, wat onbedoelde stuurinvoer kan geven.
- Onder bepaalde omstandigheden kunnen ongewilde sturbewegingen leiden tot verlies van controle over het voertuig, met verhoging van het risico op ernstig letsel of de dood.

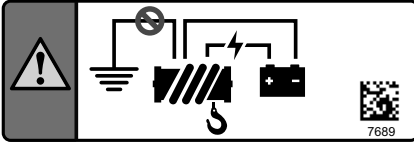

### Hete koelvloeistof - Waarschuwingslabel

#### ⚠ WAARSCHUWING

Niet openen indien HEET.



**Uitlaat– Pictogram hete onderdelen**



**Koude start - Waarschuwingslabel**

Dit label bevindt zich in het service-compartment vooraan.

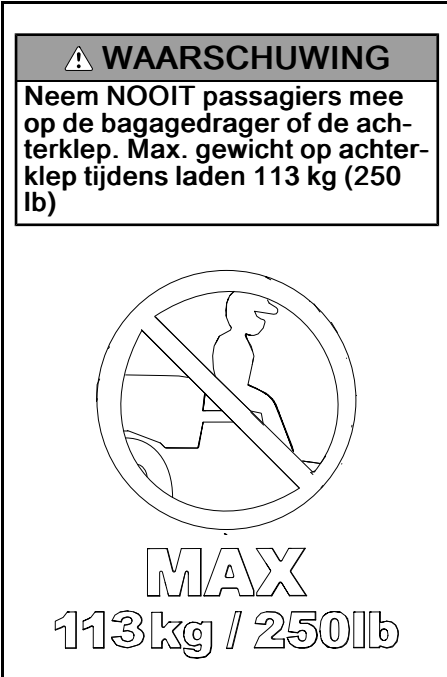
**Pictogram veilig voorbeeld****Pictogram gegoten achterklep**

Deze pagina is bewust leeg  
gelaten

# VOERTUIGINFORMATIE

## PRIMAIRE BESTURINGSELEMENTEN

Het is belangrijk te weten waar de besturingselementen zich bevinden en hoe u ze moet bedienen, om ze vlot en gecoördineerd te leren bedienen.

### OPMERKING:

Sommige veiligheidslabels op het voertuig worden niet op afbeeldingen weergegeven. Voor informatie over veiligheidslabels voor voertuigen, raadpleegt u *Belangrijke labels op het product*.

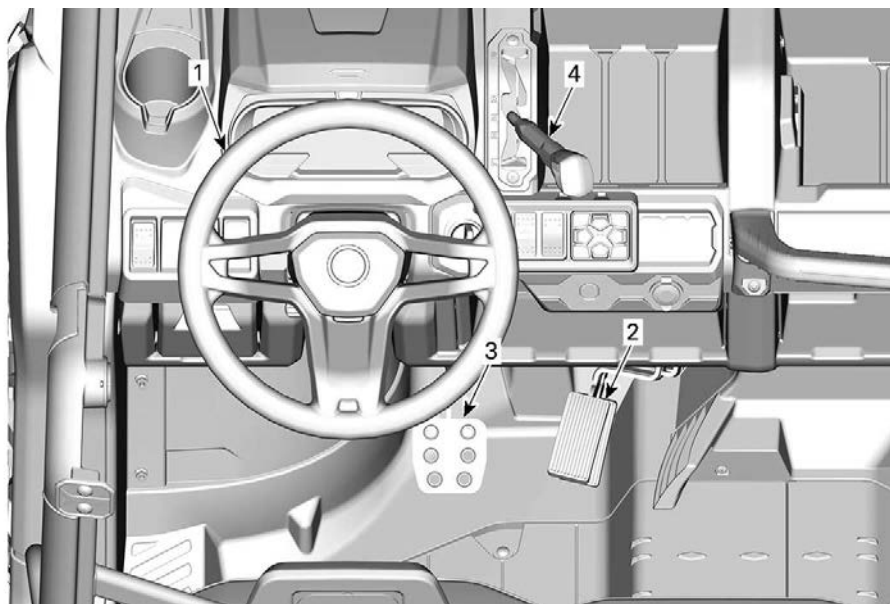

1. Stuurwiel
2. Gaspedaal
3. Rempedaal
4. Schakeling

## Stuurwiel

Het stuur bevindt zich voor de bestuurdersstoel.

Met het stuur kunt u het voertuig naar links of naar rechts sturen.

Draai het stuur in de richting waarnaar u wilt rijden.

Grijp het stuur met beide handen vast, zonder dat u de duimen rond het stuur klemt.

### ⚠ VOORZICHTIG

**Wanneer u met de duimen rond het stuur geklemd op ruige paden rijdt of een hindernis neemt, kan het stuur plots opzij worden getrokken, met verwondingen aan de handen of polsen tot gevolg.**

Dankzij dynamische stuurbekrachtiging (DPS) kost het minder inspanning om het stuur te draaien.

## Gaspedaal

Het gaspedaal bevindt zich rechts van het rempedaal.

Met het gaspedaal bepaalt u de snelheid van de motor.

Om de snelheid van uw voertuig te verhogen of te behouden, drukt u met uw rechtersoet op het gaspedaal.

Om snelheid te minderen, laat u het gaspedaal los.

In het gaspedaal zit een veer, waardoor het terug in de ruststand (omhoog) moet komen wanneer u het niet indrukt.

## Rempedaal

Het rempedaal bevindt zich links van het gaspedaal.

Het rempedaal dient om het voertuig te vertragen of te stoppen.

Om de snelheid van uw voertuig te verlagen of het te stoppen, drukt u met uw rechtersoet op het rempedaal.

In het rempedaal zit een veer, waardoor het terug in de ruststand (omhoog) moet komen wanneer u het niet indrukt.

## Schakelhendel

Deze schakelhendel bevindt zich op de bovenste console rechts van het stuurwiel.

De schakelhendel wordt gebruikt om van versnelling te veranderen.

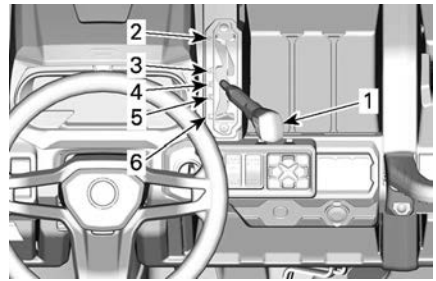

TYPISCH

1. Schakelhendel
2. Parkeren
3. Achteruit
4. Neutraal
5. Hoog toerental (vooruit)
6. Laag toerental (vooruit)

Het voertuig moet gestopt worden en de remmen moeten ingeschakeld worden voor u een versnelling kiest.

### ⚠ WAARSCHUWING

**Deze versnellingsbak is niet ontworpen om te schakelen tijdens het rijden.**

### Parkeren

In de parkeerstand wordt de versnellingsbak vergrendeld om te helpen voorkomen dat het voertuig beweegt.

**⚠ WAARSCHUWING**

Gebruik de **PARKEER-stand (P)** altijd wanneer het voertuig niet in gebruik is. Als de schakelhendel niet in de **P (PARKEER-stand)** staat, kan het voertuig bewegen.

**MERK OP**

Gebruik het lage toerental om een trailer te trekken, zware ladingen te dragen, over hindernissen te rijden of een helling op of af te rijden.

**Achteruit**

In de stand achteruit kan het voertuig achteruit rijden.

Afhankelijk van uw specifieke voertuigconfiguratie, kan het voertuig zijn uitgerust met een achteruitrijalarm. Dit wordt automatisch ingeschakeld wanneer de achteruitversnelling wordt geselecteerd.

**OPMERKING:**

In achteruit is het toerental van de motor beperkt, waardoor dus ook de snelheid van het voertuig in achteruit beperkt is.

**⚠ WAARSCHUWING**

Als u in achteruit een helling afrijdt, kunt u veilige snelheidslimiet in achteruit toch overschrijden door de zwaartekracht.

**Neutraal**

De neutrale stand schakelt de versnellingsbak uit.

**Hoog toerental (Vooruit)**

In deze stand wordt het overbrengingsmechanisme in een hoge versnelling geschakeld. Dit is het toerentalbereik voor normaal rijden. In deze stand kan het voertuig zijn maximumsnelheid bereiken.

**Laag toerental (Vooruit)**

In deze stand wordt het overbrengingsmechanisme in een lage versnelling geschakeld. In deze stand kan het voertuig traag rijden met een maximaal koppel op de wielen.



## SECUNDAIRE BEDIENINGSELEMENTEN

Veiligheidslabels op het voertuig worden niet op afbeeldingen weergegeven. Voor informatie over

veiligheidslabels voor voertuigen, zie *Belangrijke labels op het product*

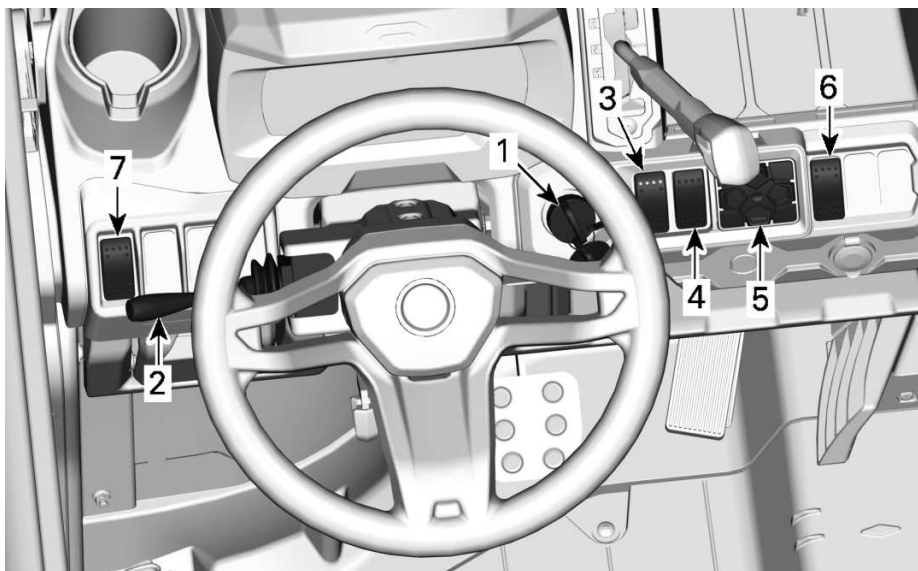

1. *Contactschakelaar of D.E.S.S.-contact*
2. *Multifunctionele hendel*
3. *Keuzeschakelaar 2WD/4WD*
4. *Schakelaar voor het differentieel achter*
5. *Toetsenpaneel*
6. *HDC schakelaar*
7. *Knipperlichtschakelaar*

## Contactschakelaar en sleutels

De contactschakelaar bevindt zich bovenaan op de console.

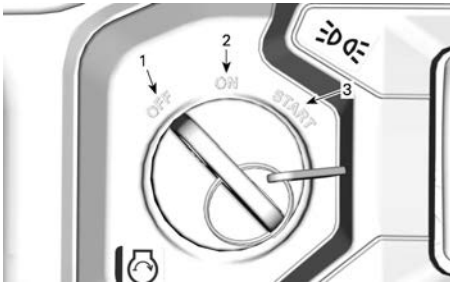

1. UIT
2. AAN
3. START

### UIT

Alleen in deze stand kan de sleutel in het contact worden geplaatst of eruit worden gehaald.

In de UIT-stand wordt het elektrische systeem van het voertuig uitgeschakeld.

De motor wordt uitgeschakeld als u de contactschakelaar op UIT draait.

### AAN

Wanneer de sleutel in deze stand wordt gedraaid, wordt het elektrische systeem van het voertuig geactiveerd.

De meter begint te werken.

De lichten van het voertuig gaan branden.

De motor kan gestart worden.

### START

Deze stand schakelt de motor in.

### OPMERKING:

Als de contactschakelaar langer dan 30 minuten op de stand AAN blijft staan, zal de motor niet starten tenzij de contactschakelaar op UIT wordt gezet en daarna opnieuw op AAN.

### Sleutels

#### Basissleutel

Het voertuig wordt geleverd met 2 basissleutels,

Deze 2 mechanische sleutels hebben geen snelheid- of koppelbeperkingen.

#### D.E.S.S. sleutel (beschikbaar als optie)

Neem contact op met een erkende off-road-dealer van Can-Am voor meer informatie over opties met betrekking tot D.E.S.S.

#### Digitaal beveiligingssysteem D. E. S. S. (Digitally Encoded Security System)

De contactsleutels zijn voorzien van een elektronisch circuit dat een uniek elektronisch serienummer bevat.

Het D.E.S.S.-systeem leest de sleutelcode en laat het starten van de motor toe voor sleutels die het herkent.

Dit voertuig kan worden bestuurd met 3 verschillende soorten sleutelprogrammering:

- Werk
- Normaal
- Prestaties

Raadpleeg uw dealer voor volledige informatie.

### OPMERKING:

Extra sleutels zijn als accessoire verkrijgbaar bij uw dealer.

**⚠ WAARSCHUWING**

**Kantelen, botsen en controleverlies met zware verwondingen of de dood tot gevolg zijn mogelijk met de Performance Key of de normale sleutel. De normale sleutel gebruiken neemt niet weg dat de bestuurder voorbereid en opgeleid moet zijn en voorzichtig moet rijden.**

**Prestatiesleutel**

De prestatiesleutel stelt de gebruiker in staat het volledige vermogen van de motor te gebruiken en de topsnelheid van het voertuig te bereiken.

Dit kan handig zijn voor bestuurders die een vlottere gasrespons verkiezen en in omgevingen waarvoor hogere snelheden en een bruuskere versnelling geschikt zijn. Op wijde, rechte paden is het bijvoorbeeld mogelijk dat de bestuurders de prestatiesleutel verkiezen.

**Normale sleutel**

De normale sleutel beperkt de snelheid van het voertuig tot 70 km/h (43 MPH) en vermindert het koppel.

**Werksleutel**

Met de werksleutel kan het motorkoppel voor 100% worden benut, maar wordt de rijsnelheid beperkt tot 40 km/h (25 MPH).

**⚠ WAARSCHUWING**

**Op steile hellingen naar beneden is het mogelijk dat de snelheidsbeperking niet verhindert dat het voertuig sneller dan deze snelheid gaat rijden.**

Deze sleutel kan nuttig zijn voor bestuurders die liever geleidelijk versnellen of om te rijden in omgevingen waar de topsnelheid en bruusk

versnellen niet wenselijk zijn. Op nauwe, bochtige paden is het bijvoorbeeld mogelijk dat de bestuurders een normale sleutel verkiezen.

**RF D.E.S.S. -contact**

Het D.E.S.S.-contact bevindt zich op de console bovenaan.

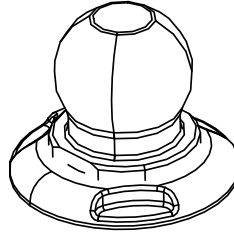
**Motorstart/stopschakelaar**

De motorstart/stopschakelaar bevindt zich op de console bovenaan, rechts van het stuurwiel.

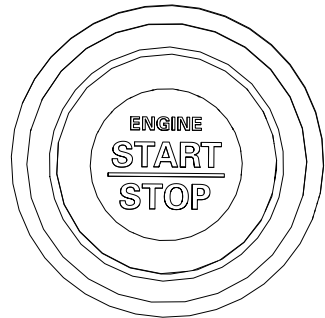

Wanneer u deze ingedrukt houdt, wordt de motor aangezet.

Wanneer u deze indrukt, stopt de motor als hij draait.

**OPMERKING:**

De RF D.E.S.S.-sleutel moet zijn geïnstalleerd op het RF D.E.S.S.-contact, zodat de motor kan worden opgestart.

Voor het starten van het elektrische systeem zonder de motor te starten,

raadpleegt u *Het elektrisch systeem activeren*.

### D.E.S.S. Flexibiliteit

Het D.E.S.S. van uw voertuig kan door uw erkende Can-Am Off-Road-dealer worden geprogrammeerd voor maximaal 8 verschillende sleutels.

Als u over meer dan voertuig met D.E.S.S. beschikt, dan kan elk voertuig worden geprogrammeerd door uw erkende off-road-dealer van Can-Am, zodat het andere voertuig de D.E.S.S.-sleutels accepteert.

## Multifunctionele hendel

### Keuze groot/klein licht

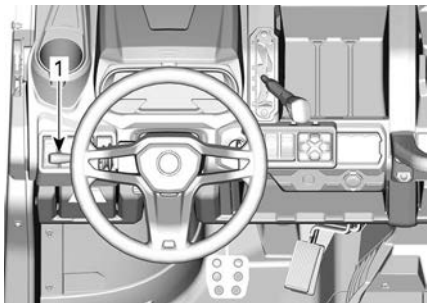

1. Multifunctionele hendel

Wanneer de multifunctionele hendel in de middenste stand staan, is het klein licht geselecteerd.

Trek de multifunctionele hendel naar voren om het groot licht te selecteren.

Trek de multifunctionele hendel naar achteren om terug te keren naar het klein licht.

### OPMERKING:

De lampen gaan automatisch aan als de contactschakelaar op AAN (ON) wordt geschakeld.

### Koplampen knipperen

Om te knipperen met de koplampen terwijl u in de stand klein licht staan, trekt u aan de multifunctionele hendel.

### Claxon activeren

Druk het uiteinde van de multifunctionele hendel richting het stuurwiel om de claxon te activeren.

### Richtingaanwijzers activeren

Om de richtingaanwijzers naar LINKS te activeren, duwt u de multifunctionele hendel naar beneden.

Om de richtingaanwijzers naar RECHTS te activeren, duwt u de multifunctionele hendel naar boven.

Plaats de multifunctionele hendel terug in de middenstand om de richtingaanwijzers te stoppen.

## Keuzeschakelaar 2WD/4WD

### Modellen zonder Smart-Lok

De 2WD/4WD-schakelaar bevindt zich op de console bovenaan.

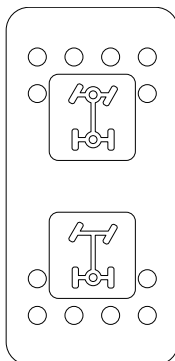

Met deze sleutel kan de twee- of vierwiel aandrijvingsstand worden geselecteerd als het voertuig stilstaat.

### MERK OP

Het voertuig moet stilstaan om over te schakelen tussen 2WD/4WD.

Het in- en uitschakelen van deze knop tijdens het rijden kan tot mechanische schade leiden.

Om de 4WD-modus te activeren drukt u de keuzeschakelaar naar boven.

Om de 2WD-modus te activeren drukt u de keuzeschakelaar naar beneden. Het voertuig rijdt dan alleen met achterwielaandrijving.

## Schakelaar voor de differentieelvergrendeling achter

De schakelaar voor de differentieelvergrendeling achter bevindt zich op de console bovenaan.

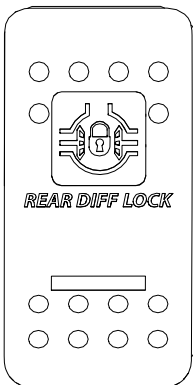

Met de schakelaar kan het achterdifferentieel worden vergrendeld.

### MERK OP

Het voertuig moet stilstaan om de differentieelschakelaar in of uit te kunnen schakelen.

Het voertuig moet in de versneling staan (niet in Park) om verder te gaan

Het in- en uitschakelen van deze knop tijdens het rijden kan tot mechanische schade leiden.

Het achterdifferentieel is vergrendeld als de schakelaar naar boven staat en ontgrendeld als de schakelaar naar beneden staat.

Als het voertuig in Park staat en de schakelaar naar beneden wordt gedrukt, blijft het achterdifferentieel vergrendeld.

## Toetsenpaneel

Het toetsenpaneel wordt gebruikt om door diverse menu's en opties te navigeren wanneer de 7,6" digitale display is geïnstalleerd.

Het toetsenpaneel bevindt zich op de console bovenaan.

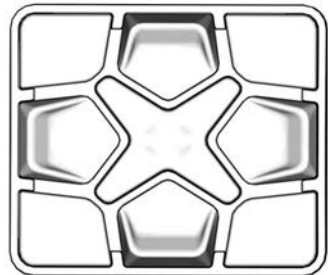

## Hill Descent Control (HDC) (alleen modellen met ABS)

De functie Hill Descent Control (HDC) wordt gebruikt om soepel en gecontroleerd af te dalen op een steile

helling zonder dat de bestuurder het rempedaal hoeft in te drukken.

Het voertuig houdt hierbij de ingestelde snelheid aan zonder tussenkomst van de bestuurder.

De HDC kan met behulp van de HDC-schakelaar door de bestuurder uit- of ingeschakeld worden.



Houd de HDC-schakelaar minstens 0,5 sec. ingedrukt om in of uit te schakelen (HDC ON/OFF wordt weergegeven in de onderste displaygedeelte en het pictogram van het tractieregeling



gaat aan).

Verzoeken tot het inschakelen/uitschakelen van de HDC zijn bij elke snelheid mogelijk:

- Als de HDC bij een snelheid van minder dan 4 km/h (2,5 MPH) wordt ingeschakeld, wordt de doel-snelheid van de HDC ingesteld op 4 km/h (2,5 MPH).
- Als de HDC bij een snelheid tussen 4 en 30 km/h (2,5 tot 19 MPH) wordt ingeschakeld, wordt de doel-snelheid van de HDC als de daadwerkelijke snelheid beschouwd.
- Als de HDC bij een snelheid van meer dan 30 km/h (19 MPH) wordt ingeschakeld(19), wordt de stand-by-modus van de HDC ingeschakeld (symbool blijft ingeschakeld in de display)

**OPMERKING:** Wanneer de HDC actief ingrijpt, knippert het pictogram van het tractieregeling in de display.

## Knipperlichtschakelaar

De knipperlichtschakelaar bevindt zich bovenaan op de console.

Deze schakelaar regelt tegelijkertijd alle richtingaanwijzers. Deze dient te worden gebruikt wanneer het voertuig in vrijloop staat om aan te duiden dat het voertuig tijdelijk het verkeer hindert.

Druk op de knipperlichtschakelaar om deze in te schakelen.

Wanneer een volgwagen is aangekoppeld en de knipperlichten of waarschuwingslichten zijn geactiveerd, gaat het symbool 1 op het onderste deel van de schakelaar knipperen.



### OPMERKING:

De knipperlichten kunnen zelfs bij een uitgeschakeld elektrisch systeem functioneren.

# UITRUSTING

## Verstelbare stuurkolom

U kunt de hoogte van het stuur aanpassen.

Pas de hoogte van het stuur aan zodat het ter hoogte van uw borst en niet ter hoogte van uw hoofd komt.

De hoogte van het stuur stelt u als volgt in:

1. Trek de stuurhendel naar u toe om het stuur te ontgrendelen.
2. Zet het stuur in de gewenste stand.
3. Laat de stuurhendel los om het stuur in deze stand te vergrendelen.

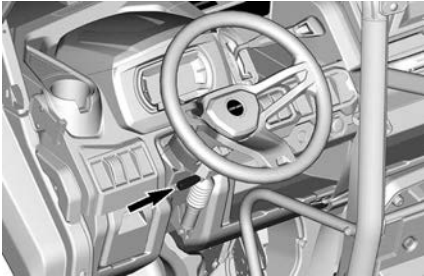

### WAARSCHUWING

**Pas de hoogte van het stuur nooit aan terwijl u rijdt. U kunt de controle over uw voertuig verliezen.**

## Rem met vasthoudmechanisme

De hendel van het remblokkeermechanisme bevindt zich links van het stuur, boven het rempedaal.

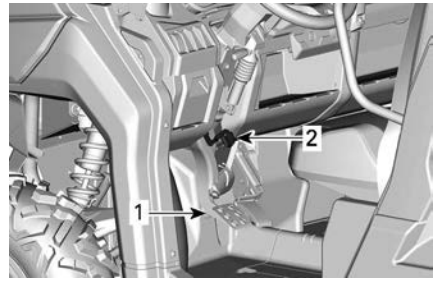

### TYPISCH

1. Rempedaal
2. Hendel remblokkeermechanisme

Het remblokkeermechanisme dient om de remmen van alle wielen ingeschakeld te houden, terwijl de schakelhendel in **PARK** staat.

Om het remblokkeermechanisme in te schakelen, gaat u als volgt te werk:

1. Zet het voertuig stil.
2. Houd het rempedaal ingedrukt.
3. Zet de schakelhendel in **PARK**.
4. Til de hendel richting het stuur terwijl het rempedaal wordt ingedrukt.
5. Verwijder de voet van het rempedaal, het pedaal moet ingedrukt blijven.

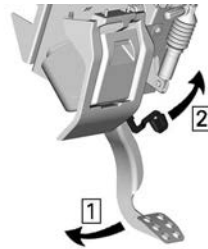

- Stap 1. Rempedaal ingedrukt houden  
Stap 2. Hendel optillen

### OPMERKING:

De hendel van het remblokkeermechanisme kan in verschillende standen worden gezet.

**⚠ WAARSCHUWING**

Controleer of het voertuig veilig ter plaatse blijft wanneer het remblokkeermechanisme is geactiveerd.  
Zet de hendel **ALTIJD** in **PARK** bij gebruik van het remblokkeermechanisme.

Houdt het rempedaal ingedrukt, zet de schakelhendel in de versnelling en laat vervolgens het rempedaal los om het remblokkeermechanisme te ontgrendelen. Na loslaten zal het rempedaal terugkeren in de ruststand.

Voor veilig gebruik van het remblokkeermechanisme moet de schakelhendel in **PARK** worden gezet. Gebruik van alleen het remblokkeermechanisme is niet aan te raden.

**⚠ WAARSCHUWING**

Let op dat u het remblokkeermechanisme ontgrendelt voordat u met het voertuig vertrekt. Als het remblokkeermechanisme **INGESCHAKELD** is tijdens het rijden, kan dit leiden tot beschadiging van het remsysteem, een afname van het remvermogen en/of brand.

**Bekerhouders**

Twee bekerhouders bevinden zich aan weerszijden van het dashboard bij de bevestigingspunten van de zijnetten.

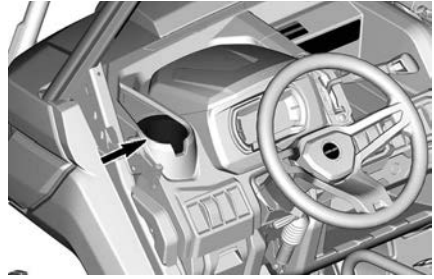

Op de rugleuning van de middelste passagierstoel bevinden zich nog twee bekerhouders.

Om erbij te kunnen, laat u de rugleuning zakken.

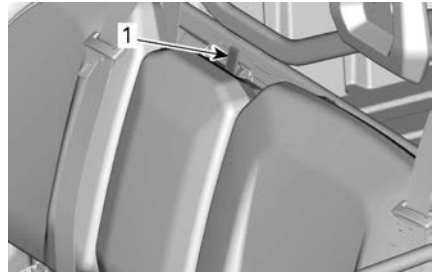

*TYPISCH*

1. Clip van het vergrendelmechanisme van de rugsteun



*TYPISCH*

1. Bekerhouder op de rugsteun van de middelste passagier

**OPMERKING:**

Gebruik de bekerhouders niet terwijl u in moeilijke omstandigheden rijdt.



## Voedingsuitgangen van 12 volt

Dit is een handige aansluiting voor een looplamp of andere draagbare uitrusting.

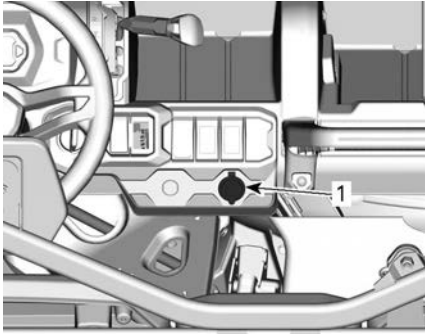

**ALLE MODELLEN**

1. 12 V-stroomaansluitingen

Verwijder het beschermkapje voor gebruik. Bevestig het altijd opnieuw na gebruik, ter bescherming tegen vocht.

## Buitenspiegels

Dit voertuig is mogelijk uitgerust met zijspiegels.

De spiegels kunnen worden aangepast aan de voorkeuren van de bestuurder.

### **⚠ WAARSCHUWING**

**Pas de spiegels niet aan tijdens het rijden. Daardoor kunt u de controle over het stuur verliezen.**

## Passagiershandgreep

De passagiers hebben toegang tot een handgreep vooraan, vóór hun stoel.

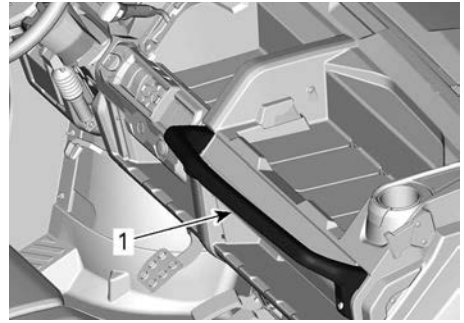

1. Passagiershandgrepen

Wanneer de passagiers de handgrepen vasthouden, kunnen zij zich schrap zetten tegen de beweging van het voertuig en de handen in de cockpit houden indien het voertuig zou kantelen.

### **⚠ WAARSCHUWING**

**Gebruik nooit enig onderdeel van de kooi van het voertuig als handgreep. De handen kunnen geraakt worden door objecten buiten de cockpit of verpletterd worden bij kantelen.**

## Bergvakken

Het voertuig is uitgerust met bergvakken, bedoeld om lichte objecten te dragen.

### **Opbergvak van de bestuurder**

Aan de bestuurderskant bevindt zich een klein opbergvak.

Trek aan de hendel om te openen.

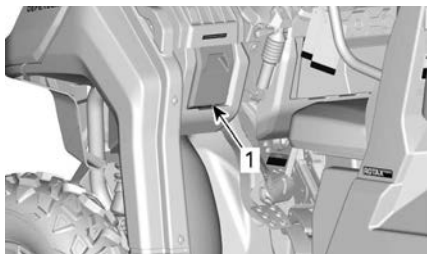

TYPISCH

1. Opbergvak van de bestuurder

### Opbergvak onder de zitting

Onder de zitting bevindt zich een handig, verkrijgbaar opbergvak.



TYPISCH

1. Opbergvak onder de zitting

Til de rechterpassagiersstoel omhoog en trek het opbergvak onder de zitting naar boven om het opbergvak onder de zitting te verwijderen.



TYPISCH

### OPMERKING:

Zorg bij het terugplaatsen van het opbergvak onder de zitting ervoor dat deze goed is uitgelijnd met de buizen van de stoel en de sleuven in de vloer zodat het goed onder past.

### Opbergvakken achter de rugsteun van de middelste passagier

Wanneer u de rugsteun van de middelste passagier naar beneden trekt, vindt u een opbergvak.

### OPMERKING:

Maak dit opbergvak altijd leeg wanneer u de middelste rugsteun van de passagier omhoog zet.



TYPISCH

1. Opbergvakken achter de rugsteun van de middelste passagier

### Bergvak onderaan

Onder de laadbak bevindt zich een opbergruimte aan iedere kant van het voertuig.

Gebruik de opbergruimte onderaan voor het vervoeren van kleine, lichte lading. Zwaardere lading moet worden vervoerd in de laadbak.

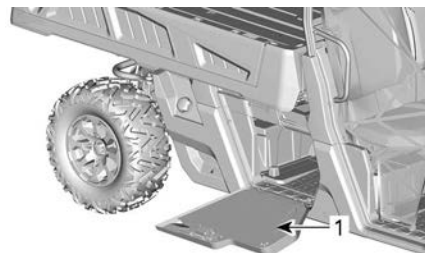

1. Toegangspaneel

**⚠ WAARSCHUWING**

- Sluit de deuren altijd af voordat u wegrijdt.
- Maak nooit een rit zonder verwijderde deuren.
- Rijdt niet met lading die de afmetingen van het compartiment overschrijdt.
- Bevestig de lading altijd correct.
- Vervoer alleen gelijk verdeelde, lichte lading.

**Gereedschapset**

Bij het voertuig wordt een gereedschapset met basisgereedschap geleverd. Deze bevindt zich in het servicecenter vooraan.

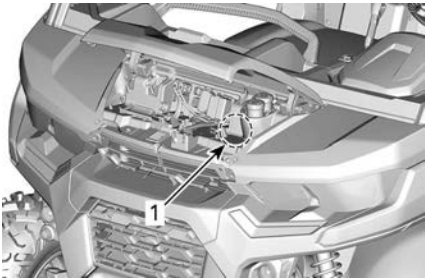

1. Gereedschapset

**Voetsteunen**

Dit voertuig is uitgerust met voetsteunen voor bestuurder en rechterpassagier, waarmee u de voeten stevig op de vloer van het voertuig kunt plaatsen om de juiste lichaamshouding te helpen behouden tijdens het rijden.

De voetsteunen helpen het risico op verwondingen aan de voeten of de benen te beperken.

Draag steeds geschikte schoenen. Zie *Uitrusting*.

**Zijnetten**

Aan beide kanten van de cockpit zitten zijnetten, die dienen om uw

armen, benen of schouders in het voertuig te houden, om het risico op verwondingen te beperken. Zijnetten kunnen ook helpen om struiken en ander vuil uit de cockpit te houden.

**⚠ WAARSCHUWING**

**Bestuur het voertuig nooit zonder dat beide zijnetten geplaatst en vastgemaakt zijn.**

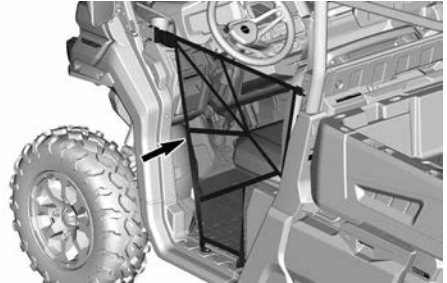
**ZIJNET VAN BESTUURDER WEERGEGEVEN**

Zijnetten kunnen worden ingesteld en moeten zo strak mogelijk worden aangespannen.

Pas de zijnetten als volgt aan:

1. Maak de zijnetten vast met de gesp.
2. Trek aan alle drie de spanriemen om aan te spannen.

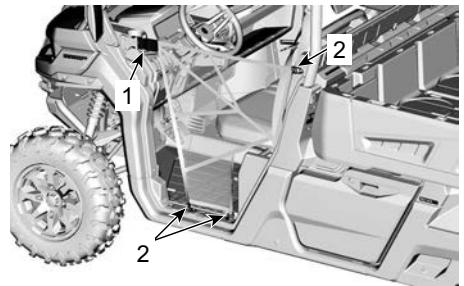
**BESTUURERSZIJDE**

1. Gesp
2. Spanriemen

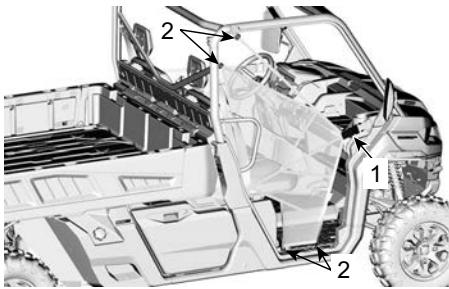

PASSAGIERSZIJDE

1. Gesp
2. Spanriemen

## Schouderbescherming

Het voertuig is uitgerust met een schouderbeschermer aan de kant van de passagiers om de volledige lichamen van de passagier in het voertuig vast te maken.

## Veiligheidsgordels

Het voertuig is uitgerust met driepuntsgordels om bestuurder en passagier te beschermen bij een botsing, kantelen of omrollen. De veiligheidsgordels dragen bij aan de veiligheid in het interieur.

### ⚠ WAARSCHUWING

**Draag steeds een veiligheidsgordel.**  
**Veiligheidsgordels beperken het risico op verwondingen bij botsingen en helpen alle ledematen in de cockpit te houden bij kantelen of botsen.**

Als de veiligheidsgordel van de bestuurder niet goed is vastgemaakt wanneer:

- De contactschakelaar op AAN staat
  - Het verklikkerlichtje van de veiligheidsgordel gaat branden.
  - De multifunctionele meter geeft de volgende melding weer: SEAT BELT (VEILIGHEIDSGORDEL).

- de motor gestart wordt en de schakelhendel in een andere dan de PARKEER-stand gezet wordt, wordt de snelheid van het voertuig beperkt tot ongeveer 20 km/h (12 M/U) op een vlakke ondergrond.

### ⚠ WAARSCHUWING

**Naargelang de hellingsgraad kan het voertuig een hogere of lagere snelheid bereiken.**

### ⚠ WAARSCHUWING

**Er is geen verklikkerlichtje of bericht voor de veiligheidsgordel van de passagiers.**  
**De bestuurder is verantwoordelijk voor de veiligheid van de passagiers en moet ervoor zorgen dat de passagiers de veiligheidsgordel omdoen.**

### *De veiligheidsgordel vastklikken en aanpassen*

De gordel is voorzien van een vergrendeling die de heupgordel blokkeert wanneer het web onder spanning komt te staan.



TYPISCH

1. Vergrendelknop

Duw het vergrendelplaatje van de veiligheidsgordel in de houder en trek aan de gordel om te controleren of deze goed is vastgeklikt.

Leg de veiligheidsgordel strak langs uw lichaam door de schoudergordel naar boven te trekken.



TYPISCH

### **⚠ WAARSCHUWING**

**Draag de veiligheidsgordel op de juiste manier. Zorg dat het goed vast blijft en strak tegen het lichaam zit. Zorg ervoor dat de gordel niet gedraaid zit of defect is.**

Om de veiligheidsgordel vrij te geven, drukt u op de rode knop van de gesp.

## **Bestuurdersstoel**

Op bepaalde modellen kan de bestuurdersstoel naar voren en naar achteren worden afgesteld.

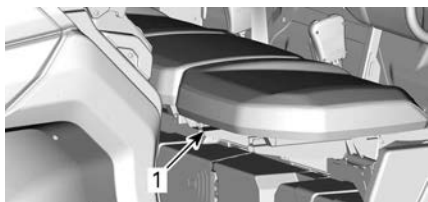

TYPISCH

1. Verstelhendel

Draai aan de stoelhendel om de stoel te ontgrendelen en te verschuiven. Laat de hendel los om de stoel in de gewenste stand te vergrendelen.

### **⚠ WAARSCHUWING**

**Verschuif de stoel nooit terwijl u rijdt.**

## **Passagiersstoelen**

De passagiersstoelen zijn niet verstelbaar.

De passagiersstoel in het midden kan naar voren kantelen om bij de bekerhouders te kunnen door het vergrendelmechanisme bovenaan de rugsteunen te ontgrendelen.

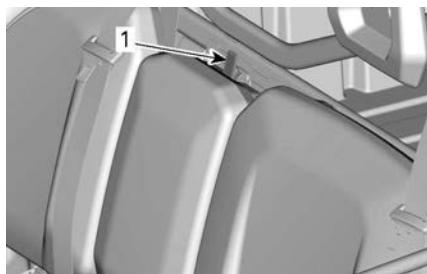

TYPISCH

1. Clip van het vergrendelmechanisme van de rugsteun

Op bepaalde modellen kunnen de stoelen naar boven worden getrokken voor toegang tot de uitneembare opbergvakken onder de stoelen .

Om de stoel omhoog te trekken, trekt u aan de voorkant van de stoel om het los te wippen en omhoog te tillen tot het in de bovenste positie "klikt".

## **Dop brandstoftank**

De dop van de brandstoftank bevindt zich aan de rechterkant van het voertuig, tussen het stuur en het berbvak onderaan.

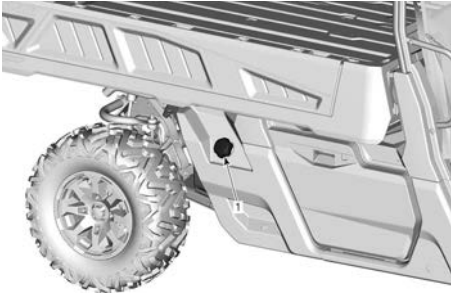

1. *Dop brandstoftank*

Zie het hoofdstuk *Brandstof* voor informatie over het vullen van de brandstoftank en de brandstofvereisten.

## Laadbak

Het voertuig is uitgerust met een kantelbare laadbak. De laadbak kan voor verschillende soorten ladingen worden gebruikt.

### **⚠ WAARSCHUWING**

Gebruik de laadbak alleen volgens de richtlijnen in *Lading vervoeren* in het hoofdstuk *veiligheidsinformatie*, om het risico op controleverlies of ladingverlies te beperken.

De laadbak kan worden geopend met de achterklep.

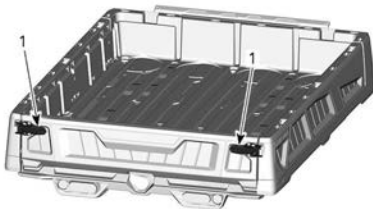

1. *Ontgrendelingshendel*

Laat de achterklep zakken door de ontgrendelingshendel te openen (zie de afbeelding hieronder).



### ONTGREDELINGSHENDEL

#### **Zijwanden laadbak**

De zijwanden kunnen worden verwijderd.

1. Open de ontgrendelingshendels en verwijder de achterklep.



2. Verwijder de schroeven

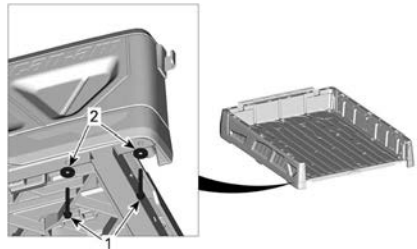

1. *Schroef*
2. *Afdichtring*

3. Achteruit schuiven en optillen.

## Achterklep

De laadbak kan worden gesloten met een achterklep.

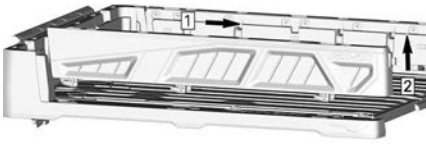

1. Achteruit schuiven
2. Optillen

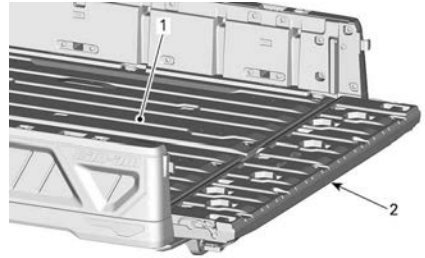

1. Laadbak
2. Achterklep

## Scheidingen laadbak

De laadbak kan eenvoudig worden onderverdeeld in kleinere opslagcompartimenten zodat de ladingen niet door elkaar kunnen raken.

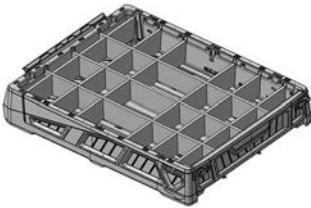

**VOORBEELD VAN SCHEIDINGEN IN DE LAADBAK**

## Kantelen laadbak

### Hendels voor kantelen laadbak

Via de hendels aan beide kanten van het voertuig kan het bevestigingsmechanisme van de laadbak worden bediend.

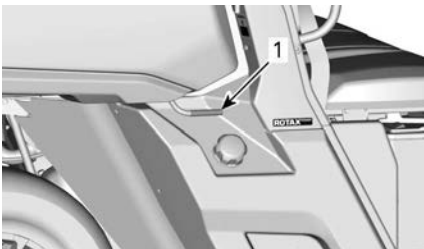

1. Hendel laadbak

## MERK OP

**Plaats tijdens het laden of lossen niet meer dan 113 kg (250 lb) op de achterklep. Sluit steeds de achterklep voor u gaat rijden. Zo beperkt u het risico op ladingverlies.**

## Achterklep verwijderen

1. Open de achterklep.
2. Wrik met een platte schroevendraaier de veerklem voorzichtig aan elke kant voorbij de schroefkop.

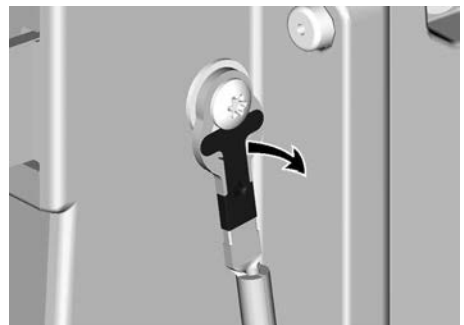

3. Til de achterklep 45° omhoog.
4. Til de rechterzijde uit het scharnier.
5. Verwijder de achterklep door deze naar rechts te schuiven.

6. Voor de installatie gaat u omgekeerd te werk als bij de verwijdering.



# 7,6" DIGITAAL DISPLAY

## Multifunctionele display

### ⚠ WAARSCHUWING

De display niet aanpassen terwijl u rijdt. U kunt de controle over het stuur verliezen.

## Display onderaan

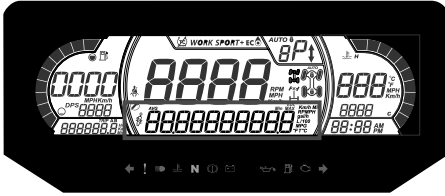

Kan het volgende weergeven:

- RPM
- Snelheidsgegevens
- Motortemperatuur
- Accuspanning
- Instellingen
- Meldingen
- Actieve DPS-modus

De SPEED STAT display toont de maximale en de gemiddelde snelheid. Houd de MENU-knop of OK 1 seconde ingedrukt om te resetten.

## Display linkzijdig

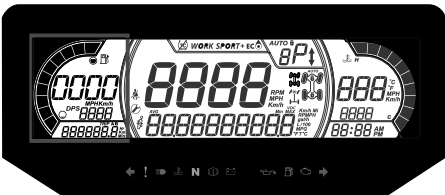

Het display aan de linkzijdig omvat:

- Brandstofpeilindicator
- Ritmeter (A - B)
- Kilometer teller
- Voertuig-uurmeter
- DPS-indicator

## Display rechterzijdig

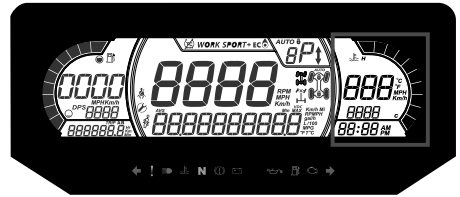

Het display aan de rechterzijdig omvat:

- Motortemperatuur
- Klok
- Snelheidsindicator

De snelheidsindicator in deze display wordt geactiveerd wanneer de centrale display andere informatie dan de snelheid toont. In andere gevallen is deze blanco.

## Centrale display

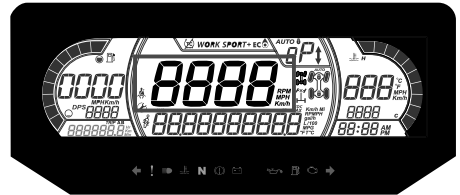

Kan het volgende weergeven:

- RPM
- Voertuigsnelheid

## Versnellingsdisplay

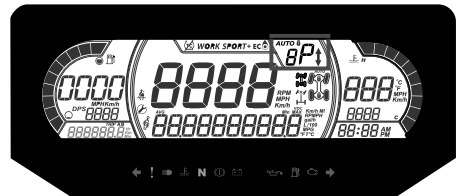

De display geeft de schakelpositie van de versnellingsbak weer:

- AUTO (Automatic), automatisch
- P (Park), parkeerstand
- R (Reverse), achteruit
- N (Neutral), neutraal
- H (High range), hoge range

- L (Low range), lage range
- - (Ongeldige versnelling)

### Motormodus weergave



De motormodus weergave geeft de geselecteerde bedrijfsmodus aan:

- NORMAL
- SPORT
- SPORT+

Er wordt bij activering en deactivering als volgt een bericht van de geselecteerde modus op het onderste display weergegeven:

| Rijmodus | Bericht bij activering |
|----------|------------------------|
| Normaal  | NORMAL MODE            |
| Sport    | SPORTMODUS             |
| Sport+   | SPORT+ MODUS           |

### Display rechtsmidden

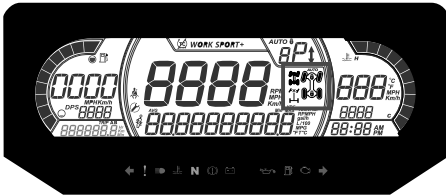

Het display rechtsmidden geeft de geselecteerde bedrijfsmodus aan:

- 2X4
- 4X4
- Voordifferentieelolie (Smart-Lok)

| Pictogram | Beschrijving                    |
|-----------|---------------------------------|
|           | 2x4-pictogram                   |
|           | Pictogram 4x4                   |
|           | Voordifferentieel vergrendeling |

### Display linksmidden



Het display in het midden aan de linkerzijkant omvat:

- Herinnering veiligheidsgordel
- Herinnering onderhoud

### Verklikkerlichtjes



#### Waarschuwing- en verklikkerlichtjes



| Waarschuwing- en verklikkerlichtjes |                           |
|-------------------------------------|---------------------------|
|                                     | ORANJE - Voertuigstoring. |
|                                     | BLAUW - Grootlicht        |

| Waarschuwings- en verklikkerlichtjes   |   |
|--|---|
|  | ROOD - Motortemperatuur te hoog.  |
|  | GROEN - Neutraal  |
|  | ROOD - Remslothendel ingeschakeld of storing in remsysteem  |
|  | ROOD - De accuspanning is te laag of er is een probleem met het elektrisch systeem  |
|  | ROOD - Lage oliedruk<br>Normaal AAN bij uitgeschakelde motor  |
|  | ORANJE - Brandstofpeil te laag.   |
|  | ORANJE<br><b>Brandt:</b> Storing in emissiecontrolesysteem van voertuig<br><b>Knippert:</b> Motorproblemen, het motor management noodprogramma is geactiveerd. Laat direct servicewerkzaamheden aan het voertuig uitvoeren. |

### Pictogrammen en indicators

| Pictogrammen en indicators  |   |
|---|---|
|  | – Geeft aan dat de modus SPORT is geselecteerd. |
|  | – Geeft aan dat de modus ECO is geselecteerd.   |

| Pictogrammen en indicators  |   |
|---|---|
|    | <ul style="list-style-type: none"> <li>– Als deze indicator brandt, is de veiligheidsgordel niet vastgemaakt bij een stilstaand voertuig.</li> <li>– De indicator knippert wanneer het voertuig beweegt.</li> </ul>   |
|    | <ul style="list-style-type: none"> <li>– Als deze indicator brandt, is onderhoud vereist.</li> <li>– Raadpleeg uw erkende Can-Am off-road-dealer of persoon van uw keuze voor het onderhoud.</li> </ul>   |
|    | <ul style="list-style-type: none"> <li>– <b>Gaat branden:</b> wanneer de HDC ingeschakeld wordt of bij een storing van de ABS-module</li> <li>– <b>Knippert:</b> wanneer TCS, HDC, BTC of DTC ingrijpt.</li> </ul>  |
|  | <ul style="list-style-type: none"> <li>– Geeft aan dat het Tractieregelsysteem is uitgeschakeld.</li> <li>– Het systeem verlaagt niet het motorvermogen, maar verlaagt de rijstabiliteit.</li> <li>– <b>Daarom is het noodzakelijk om met de nodige voorzichtigheid te rijden.</b></li> </ul> |
|  | – Geeft aan dat de snelheidsbegrenzer is geselecteerd.  |

## Instellingen

### Configuratie

Selecteer het menu **SETTINGS** (instellingen) met behulp van de knop **MENU** op het toetsenpaneel en houd de knop ingedrukt om het menu te openen.

In plaats van het ingedrukt houden van de **MENU**-knop kan ook de **OK**-knop worden ingedrukt.

### Onderhoud resetten

#### OPMERKING:

Alleen wanneer het pictogram voor onderhoud wordt weergegeven.

Gebruik de **MENU**-knop, selecteer **RES MAINT** (ONDERHOUD RESETTEN) en houd ingedrukt voor resetten van het onderhoud.

### Storingscodes

Alleen beschikbaar wanneer minstens één code is geactiveerd.

Gebruik de **MENU**-knop, selecteer **CODES** (CODES) en houd ingedrukt om actieve storingscodes te zien.

Storingscodes worden weergegeven op de onderste display.

### Reset Stats

Gebruik de knop **MENU**, selecteer **RESET STAT** (STATISTIEK RESETTEN) en houd ingedrukt om te resetten.

### Keuze meeteenheid

Deze multifunctionele meter wordt in de fabriek ingesteld op **UK**-eenheden, maar deze weergave kan worden veranderd in metrische eenheden.

Gebruik de knop **MENU**, selecteer **UNITS** (EENHEDEN) en houd ingedrukt om de eenheden te wijzigen.

### Snelheid/TPM

De display voor snelheid en TPM kan worden geruild.

Gebruik de **MENU**-knop, selecteer **SPEED/RPM** (SNELHEID/TPM) en houd ingedrukt om de display voor snelheid en TPM te ruilen.

### Klok instellen

Alle volgende acties moeten worden uitgevoerd met de **MENU**-knop.

1. Selecteer **CLOCK** (KLOK) en houd ingedrukt om de tijd te wijzigen.
2. Druk op de knop om een tijdweergave te kiezen.
3. Houd de knop 1 seconde ingedrukt.
4. Druk op de knop om als tijdsweergave 12:00 AM PM of 24:00 te kiezen.
5. Houd de knop of de **OK**-knop ingedrukt om de selectie te bevestigen.
6. Druk op de knop om de uren te wijzigen (uren knipperen).
7. Houd de knop of de **OK**-knop ingedrukt om de selectie van het uur te bevestigen.
8. Druk op de knop om naar minuten te wisselen (de minuten knipperen).
9. Houd de knop of de **OK**-knop ingedrukt om de selectie van de minuten te bevestigen.

### Helderheid instellen

Hier kunt u de helderheid van het LCD-display afstellen.

Gebruik de **MENU**-knop, selecteer **BRIGHTNESS** (HELDERHEID) en houd de **MENU**-knop ingedrukt om de helderheid te wijzigen.

Gebruik de **MENU**-knop, stel de helderheid af en houd vervolgens de **MENU**-knop ingedrukt om de selectie te bevestigen.

## Taal instellen

De taal van de meter kan worden gewijzigd.

Raadpleeg een erkende Can-Am Off-Road dealer voor de beschikbare talen en om de meter in te stellen op uw voorkeur.

## DPS-modi

Op de onderste display kan worden weergegeven welke DPS-modus actief is. Raadpleeg *Uw rit aanpassen*.

## Modus snelheidsbegrenzer

In de modus Snelheidsbegrenzer kan de bestuurder de gewenste maximumsnelheid instellen.

Dat is nuttig bij rijden in zones met snelheidsbeperkingen.

De bestuurder moet de gashendel ingedrukt houden om de voorwaartse snelheid aan te houden.

Zodra de maximumsnelheid is ingesteld, kan de bestuurder de snelheid met het gaspedaal variëren van stationair tot de ingestelde snelheid.

De ingestelde snelheid wordt overschreden wanneer de gashendel volledig wordt ingedrukt. Tegelijkertijd wordt de snelheidsbegrenzer tijdelijk gedeactiveerd (het pictogram knip-pert) tot de voertuigsnelheid lager of gelijk is dan het instelpunt van de snelheidsbegrenzer.

Laat uw aandacht voor de omgeving niet zakken terwijl u aan een constante snelheid voortbeweegt.

Vertragen is een kwestie van het gaspedaal loslaten.

## Modus snelheidsbegrenzer activeren

1. Druk op de meterschakelaar om naar het menu **INSTELLINGEN** te gaan.

2. Selecteer **SNELHEIDSLIMIET**, waarna u de keuze heeft uit:

| Keuze meeteenheid         | Weergegeven informatie   |
|---------------------------|--|
| Metrische eenheden (km/u) | - -<br>(Onbegrensd)<br>- Tussen 30 en 100 km/u in stappen van 10 km/u. |
| Britse eenheden (MPH)     | - -<br>(Onbegrensd)<br>- Tussen 20 en 65 km/u in stappen van 5 km/u.   |

Het indicatorlichtje snelheidsbegrenzer  gaat branden.



1. *Indicator snelheidsbegrenzer*
3. Druk de menuknop ingedrukt om de geselecteerde snelheidslimiet te bevestigen.

Een geactiveerde snelheidsbegrenzermodus beperkt enkel de maximaal beschikbare snelheid wanneer het gaspedaal wordt ingedrukt.

Het gaspedaal moet ingedrukt worden gehouden om de voorwaartse snelheid te handhaven.

Zodra de snelheidsbegrenzerfunctie is geactiveerd, kan de

bestuurder de snelheid met het gaspedaal variëren van stationair tot de ingestelde snelheid.

### **Modus snelheidsbegrenzer deactiveren**

1. Om de modus Snelheidsbegrenzer te deactiveren, selecteert u SNELHEIDSLIMIET onder INSTELLINGEN en vervolgens de limiet – (onbegrensd).

### ***TCS (tractieregeling) (indien aanwezig)***

Druk op de meterschakelaar om naar het menu *Instellingen* te gaan.

Om tussen TCS ON en OFF te wisselen houdt u de MENU-knop ingedrukt.

### **OPMERKING:**

TCS blijft gedeactiveerd, ook nadat de motor is afgezet. Ga naar het menu *Instellingen* om TCS opnieuw te activeren.

---

# TECHNOLOGISCHE BESTURINGSHULPMIDDELEN

Deze systemen beheren actief het remmen en de tractie.

Onder bepaalde omstandigheden kan de bestuurder de door de systemen genomen maatregelen voelen in de vorm van trillingen of lichte schokken in het stuur of het rempedaal; dit is normaal.

## ABS (antiblokkeerremstelsel)

Dit systeem voorkomt blokkeren van de wielen tijdens remmen, wat de stabiliteit van het voertuig en het contact van de banden met de ondergrond verbetert.

**Beperkingen:** Minder contact van de band met de ondergrond beperkt het remvermogen. Zelfs met ABS is de remafstand langer bij minder contact van de band met de ondergrond.

## BTC (Brake Torque Control - remkoppelregeling)

Wanneer doorslippen van een voor- of achterwiel wordt geregistreerd, stuurt het BTC-systeem het koppel automatisch over naar het wiel met de betere tractie.

## DTC (Drag Torque Control)

Dit systeem voorkomt doordraaien van de wielen als gevolg van de motorrem tijdens decelereren door het aanvragen van verzoek om een lampje en beperkt motorkoppel. In de 4WD-modus wordt de DTC gemakkelijker opgemerkt, waardoor remmen op de motor nagenoeg wordt

geëlimineerd. Dit waarborgt een correcte werking van het ABS-systeem.

### WAARSCHUWING

**Het aanpassen van de eenheid, zoals het aanbrengen van een ander bandenmodel en/of -maat kan leiden tot ongewenst systeemgedrag, zoals te weinig of te veel reageren van bovenstaand systeem.**

## HHC (Hill Hold Control)

Wanneer het rempedaal wordt ingedrukt om het voertuig stationair te houden, detecteert HHC automatisch of het voertuig op een helling staat en houdt de remdruk tijdelijk aan om ervoor te zorgen dat het voertuig niet weggrolt wanneer de voet van het rempedaal naar het gaspedaal wordt verplaatst.

## HDC (Hill Descent Control)

HDC regelt de snelheid in situaties waarbij bergaf gereden wordt door het activeren en moduleren van de remdruk om de door de bestuurder ingestelde doelsnelheid aan te houden. De bestuurder kan de ingestelde snelheid wijzigen door het gaspedaal of het rempedaal in te drukken.

De HDC kan in- of uitgeschakeld worden door op de HDC-schakelaar te drukken.

Raadpleeg *Secundaire bedieningselementen* voor volledige instructies.

# BRANDSTOF

## Vereiste brandstof

### MERK OP

**Gebruik altijd verse benzine. Benzine oxideert, waardoor het octaangetal daalt, vluchtige ingrediënten vervliegen en er gomvorming en aanslag ontstaan, die uw brandstofsysteem kunnen beschadigen.**

De alcoholbijmenging in brandstof verschilt per land en regio. Uw voertuig is op het gebruik van de aanbevolen brandstoffen afgestemd, maar let wel op het volgende:

- Het gebruik van brandstof met een hoger alcoholpercentage dan wettelijk is vastgelegd, wordt niet aanbevolen en kan tot de volgende problemen met onderdelen van het brandstofsysteem leiden:
  - Problemen met starten en werking.
  - Aantasting van rubberen of plastic onderdelen.
  - Aantasting van metalen onderdelen.
  - Schade aan interne onderdelen van de motor.
- Inspecteer regelmatig op aanwezigheid van brandstoflekken of andere afwijkingen van het brandstofsysteem als u vermoedt dat er meer alcohol in de benzine zit dan op dit moment wettelijk voorgeschreven.
- Met alcohol gemengde brandstoffen trekken vocht aan en houden dit vast, wat kan leiden tot fase-scheiding in de brandstof, wat kan leiden tot problemen met de motorprestaties of motorschade.

### Aanbevolen brandstof

De benzine moet voldoen aan de volgende minimale vereisten voor octaan:

Normale loodvrije benzine met een AKI (R+M)/2 octaangetal van 87, of een RON octaangetal van 91

Gebruik loodvrije benzine met MAXI-MAAL 10% ethanol.

E10

### MERK OP

**Experimenteer nooit met andere brandstoffen. Gebruik van ongeschikte brandstof kan motor- of systemschade veroorzaken.**

### MERK OP

**Gebruik GEEN brandstof van brandstofpompen die met E85 zijn gemarkeerd.**

Het gebruik van brandstof met het label E15 is verboden door de Amerikaanse EPA-regelgeving.

## Tankprocedure

### ⚠ WAARSCHUWING

- Brandstof is in bepaalde omstandigheden ontvlambaar en explosief.
- Controleer het brandstofpeil nooit met behulp van een open vlam.
- Rook niet en vermijd vuur en vonken in de buurt van de brandstof.
- Werk altijd in een goed verluchte ruimte.
- Om de brandstof aan te vullen moet het voertuig op een vlak oppervlak staan.

1. Plaats het voertuig op een vlakke ondergrond.
2. Zet de schakelhendel in de PARK-stand.



3. Stop de motor.

**⚠ WAARSCHUWING**

**Stop de motor altijd voor u tankt.**

4. Zorg ervoor dat de bestuurder en de passagiers uit het voertuig stappen.

**⚠ WAARSCHUWING**

**Laat nooit iemand in het voertuig zitten terwijl u bijtankt. Als er tijdens het tanken brand of een explosie is, is het mogelijk dat de persoon op het voertuig het gebied niet snel genoeg kan verlaten.**

5. Schroef langzaam de tankdop linksom los en verwijder deze dop.

**⚠ WAARSCHUWING**

**Als u een drukverschil vaststelt (fluitend geluid terwijl u de tankdop losdraait), laat uw voertuig dan nakijken en/of repareren voordat u er opnieuw mee rijdt.**

6. Steek het pistool in de vulmond.  
 7. Voeg langzaam brandstof toe zodat lucht uit de tank kan ontsnappen en vermijd dat brandstof terugvloeit. Let op dat u geen brandstof morst.  
 8. Stop met tanken zodra de brandstof de onderkant van de vulmond bereikt. **Nooit te veel bijvullen.**

**⚠ WAARSCHUWING**

**Vul de brandstoftank nooit bij voordat u het voertuig naar een warme plaats verplaatst. Als de temperatuur stijgt, gaat brandstof namelijk uitzetten waardoor de tank kan overlopen.**

9. Draai de tankdop rechtsom geheel vast tot u een klikkend geluid hoort.

**MERK OP**

**Wis op het voertuig gemorste brandstof onmiddellijk weg.**

---

# INRIJPERIODE

## Gebruik tijdens de inrijperiode

Het voertuig heeft een inrijperiode van 10 bedrijfsuren of 300 km (200 mi) nodig.

### **Motor**

Tijdens de inrijperiode:

- Geef geen plankgas.
- Vermijd het gaspedaal voor meer dan driekwart in te drukken.
- Vermijd langdurig optrekken.
- Vermijd langdurig rijden op kruissnelheid.
- Vermijd oververhitting van de motor.

Kortstondig accelereren en uw snelheid variëren dragen echter wel bij tot een goed inrijresultaat.

### **Remmen**



#### **WAARSCHUWING**

**Nieuwe remmen bereiken hun maximale rendement pas nadat ze zijn ingereden. De prestaties van de remmen kan beperkt zijn; wees dus extra voorzichtig. Bedien de remmen licht voor de eerste 40 tot 50 keer remmen.**

### **Riem**

Een nieuwe riem vraagt een inrijperiode van 50 km (30 mi).

Tijdens de inrijperiode:

- Vermijd fors optrekken en vertragen.
- Vermijd het slepen van een last.
- Vermijd rijden op een hoge kruissnelheid.

# BASISPROCEDURES

## De motor starten

Duw op het rempedaal.

Steek de sleutel in het contactslot en draai deze naar stand ON.

### OPMERKING:

Als de schakelhendel niet in stand PARK (P) of NEUTRAL (N) staat, moet het rempedaal worden ingedrukt zodat de motor start.

Draai de sleutel in de startstand en houd vast tot de motor start.

### OPMERKING:

Druk het gaspedaal niet in. Als het gaspedaal voor meer dan 50% wordt ingedrukt, zal de motor niet starten.

Laat de motorstartpositie onmiddellijk los zodra de motor is gestart.

### MERK OP

**Als de motor na een paar seconden niet start, houd dan de motorstartpositie niet langer dan 10 seconden vast. Raadpleeg *Oplossen van problemen*.**

## Gebruik de schakelhendel

Druk op de remmen en schakel naar de gewenste versnelling.

Los de remmen.

### MERK OP

**Stop het voertuig tijdens het schakelen altijd helemaal en druk op de remmen, voordat u schakelt. Als u dit niet doet, kan dit de versnellingsbak beschadigen.**

## Het juiste bereik kiezen (laag of hoog)

Het is belangrijk situaties te beperken waarvan bekend is dat hierbij de aandrijfriem veel slijpt. De belangrijkste oorzaak voor het slippen van de

aandrijfriem is een hoog toerental in de versnellingsbak, terwijl er een laag toerental zou moeten zijn.

Let goed op het volgende:

### Laag toerental

Een laag toerental moet worden gebruikt bij±

- Trekken
- Duwen
- Een lading vervoeren
- 4x4-toepassingen
- Modderplekken
- Watergaten
- Hindernissen nemen
- Een aanhangwagen op rijden
- Bergop rijden

Het wordt tevens aanbevolen een laag toerental te gebruiken als langere tijd langzamer dan 24 km/h (15 MPH) wordt gereden.

Zie *Inrijperiode* voor informatie over de inrijperiode van de aandrijfriem.

### Hoog toerental

Hoog is het standaardrijbereik.

### *Elektronische aandrijfriembescherming (indien op uw model beschikbaar en ingeschakeld)*

Bij sommige voertuigen is de elektronische aandrijfriembeveiliging ingeschakeld.

Neem contact op met uw erkende off-road-dealer van Can-Am voor beschikbaarheid en mogelijk de activering.

De functie wordt actief bij het rijden met lage snelheid bij **hoog toerental**, zoals in de volgende situaties:

- Trekken
- Duwen
- Een lading vervoeren
- 4x4-toepassingen
- Modderplekken
- Watergaten

- Hindernissen nemen
- Een aanhangwagen op rijden
- Bergop rijden

In de bovenvermelde situaties helpt de elektronische aandrijfriembescherming de CVT-riem te beschermen tegen schade door het inschakelen van de motorkoppelbeperker. Op de meter wordt tevens de melding LAGE VERSNELLING weergegeven, wat de bediener vraagt het voertuig stil te zetten en in LAGE VERSNELLING te zetten.

**Als de elektronische aandrijfriembescherming ingeschakeld is, MOET u naar het LAGE bereik schakelen.** Raadpleeg *Gebruik de schakelhendel*.

## De motor uitzetten en het voertuig parkeren

### WAARSCHUWING

Vermijd parkeren op een steile helling. Het voertuig kan weggrollen.

### WAARSCHUWING

Om te vermijden dat het voertuig weggrolt, gebruikt u de PARKEER-stand altijd wanneer het voertuig gestopt is of geparkeerd staat.

### WAARSCHUWING

Vermijd parkeren op plaatsen waar de hete onderdelen brand kunnen veroorzaken.

Zet de schakelhendel altijd in de parkeerstand als u gestopt bent of geparkeerd staat. Dit is vooral belangrijk wanneer u op een helling parkeert. Op erg steile hellingen of als het voertuig geladen is, moeten de wielen worden geblokkeerd met stenen of bakstenen.

Kies het vlakste terrein om het voertuig te parkeren.

Laat het gaspedaal los en gebruik de remmen om het voertuig volledig te stoppen.

Zet de schakelhendel in de PARKEER-stand.

Schakel de contactschakelaar op UIT.

Trek de sleutel uit het contactslot.

## Tips voor het maximaliseren van de levensduur van de aandrijfriem

Rijstijl en -omstandigheden hebben een directe invloed op de levensduur van de aandrijfriem. Uw voertuig heeft een CVT-systeemontwerp dat voor de beste prestaties geoptimaliseerd is. De CVT en de aandrijfriem hebben met succes duizenden kilometers aan duurzaamheidstests doorstaan. Voor het maximaliseren van de levensduur van de aandrijfriem en het voorkomen van voortijdige storingen is het echter belangrijk dat de rijder de beperkingen van een riemaangedreven CVT-systeem begrijpt en de rijstijl en -snelheid hieraan aanpast.

Als u onder een van de onderstaande omstandigheden rijdt, wordt het door BRP sterk aanbevolen gedurende meer dan vijf (5) minuten vol gas te geven (WOT).

- Hoge omgevingstemperatuur (boven 30 °C (86 °F))
- Zware belading: Passagiers / Zware bagage
- Zware weerstand: Zacht zand / Heuvelop / Modder / Gebruik rupsbandsysteem.

Na een paar minuten vol gas, laat u het gas los en laat u de CVT afkoelen.

Zie *Het juiste bereik kiezen (laag of hoog)* voor meer tips voor het maximaliseren van de levensduur van de aandrijfriem.

# SPECIALE PROCEDURES

## OPMERKING:

Componentdefecten die hierdoor worden veroorzaakt, worden niet gedekt door de garantie.

## Verdronken motor

Als de motor niet start en teveel brandstof bevat, kan de modus verdronken worden geactiveerd om de brandstofinjectie te verhinderen en de ontsteking te onderdrukken tijdens het starten. Ga dan als volgt te werk:

1. Zet de schakelhendel in de parkeerstand.
2. Draai het contact op AAN.
3. Druk het gaspedaal volledig in en HOUD het ingedrukt.
4. Draai de sleutel in de startstand en houd 10 seconden vast.
5. Trek de sleutel uit het contactslot.
6. Laat het gashendel volledig los.
7. Zet het contact weer op start om starten mogelijk te maken.

Als dit niet lukt:

1. Verwijder de bougies. Zie *Bougies* in het hoofdstuk *Onderhoudsprocedures*.
2. Start de motor herhaaldelijk.
3. Installeer nieuwe bougies indien mogelijk of reinig en droog de bougies.

Als de motor niet start, neemt u contact op met een erkende Can-Am Off-Road dealer, reparatiebedrijf of iemand anders van uw keuze voor onderhoud, reparatie of vervanging.

Raadpleeg de *emissiegerelateerde garantie van US EPA* in deze handleiding voor informatie over garantieclaims.

## Wat als u vermoedt dat er water in de CVT zit?

Als er water in de CVT zit, zal de motor versnellen, maar blijft het voertuig stilstaan.

## MERK OP

**Stop de motor en verwijder het water om schade aan de CVT te vermijden.**

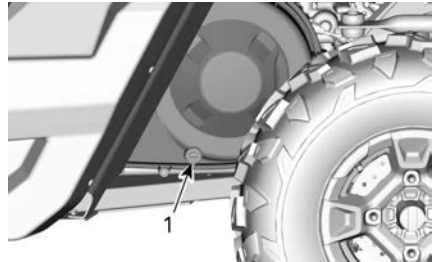

**TYPISCH - LINKS VAN HET VOERTUIG ONDER DE LAADBAK**

1. CVT-tap

Raadpleeg een erkende Can-Am-dealer, reparatieplaats of persoon van uw keuze om de CVT te laten controleren en reinigen.

## Wat als de batterij leeg is?

U kunt het voertuig starten met de startkabels. Sluit de RODE (+) kabel aan op de positieve pool en de ZWARTE (-) kabel op het chassis van het voertuig.

## MERK OP

**Koppel geen elektriciteitsbron aan het wiel of aan onderdelen die gekoppeld zijn aan DPS.**

## Wat te doen als het voertuig is gekanteld?

Het voertuig kan kantelen tijdens abrupte manoeuvres, schuin een helling op- of afrijden of een ongeval.

Als het voertuig is gekanteld, moet het zo snel mogelijk naar een erkende off-road-dealer van Can-Am worden gebracht voor inspectie. **START DE MOTOR NOOIT!**

Punten die gecontroleerd moeten worden zijn onder andere:

- Alle vloeistofniveaus
- Veiligheidsgordels, waaronder op-rolmechanismen, gespen en vergrendelknoppen
- Kooi en zijn bevestigingspunten
- Stuursysteem
- Ophanging en zijn bevestigingspunten.

## **Wat als het voertuig ondergedompeld werd?**

Als het voertuig ondergedompeld is geweest, moet het zo snel mogelijk naar een erkende off-road-dealer van Can-Am worden gebracht.

### **MERK OP**

**Start de motor van een ondergedompeld voertuig nooit. De motor kan ernstige schade oplopen als het voertuig niet op de juiste manier wordt herstart.**

# UW RIT AANPASSEN

## Richtlijnen voor het afstellen van de ophanging

Het rijgedrag en comfort van uw voertuig zijn afhankelijk van de afregeling van de ophanging.

### **⚠ WAARSCHUWING**

**De afstelling van de ophanging kan de bestuurbaarheid van het voertuig beïnvloeden. Neem steeds de tijd om vertrouwd te raken met het rijgedrag van het voertuig nadat de ophanging is afgesteld.**

De ophanging kan worden afgesteld in functie van de lading van het voertuig, persoonlijke voorkeuren, rijnsnelheid en staat van het terrein.

Om de ophanging af te regelen vertrekt u het best van de fabrieksinstellingen en past vervolgens iedere afregeling individueel aan.

De afregelingen vooraan en achteraan hangen onderling samen. Na de afregeling van de voorschokdempers kan het bijvoorbeeld nodig zijn de achterschokdempers opnieuw af te regelen.

Maak een proefrit met het voertuig in dezelfde omstandigheden; terrein, snelheid, lading enz. Wijzig één afstelling en test opnieuw. Ga systematisch te werk tot u tevreden bent.

## Fabrieksinstellingen ophanging

Fabrieksinstellingen zijn geschikt voor bijna alle omstandigheden.

Houd er rekening mee dat verhoging van de bodemvrijheid van invloed kan zijn op het rijgedrag van het voertuig.

## Voorwielophanging

### Veervoorbelaasting

Positie regelnok 1 (zacht)

## Achterwielophanging

### Veervoorbelaasting

Positie regelnok 1 (zacht)

## Ophanging afstellen

### Afregeling veervoorbelaasting

Hieronder vindt u richtlijnen voor een nauwkeurige afregeling van de ophanging. Gebruik het veringsafstelgereedschap in de meegeleverde gereedschapsset.

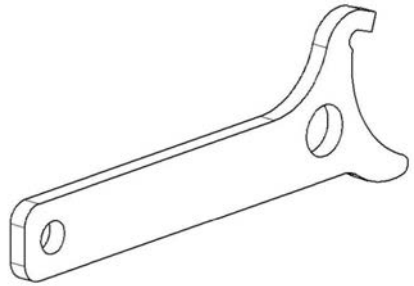

De veervoorbelaasting heeft invloed op de ruimte tussen voertuig en grond.

Verkort de veer voor een hardere rit of wanneer u een aanhangwagen trekt.

Verleng de veer voor een zachtere rit en vlotte rijomstandigheden.

### OPMERKING:

Fabrieksinstellingen zijn geschikt voor bijna alle omstandigheden. Houd er rekening mee dat verhoging van de bodemvrijheid van invloed kan zijn op het rijgedrag van het voertuig.

### **⚠ WAARSCHUWING**

**De linker- en rechterregelnokken van de schokdemper moeten altijd in dezelfde stand worden ingesteld.**

**Pas nooit één enkele schokdemper aan.**

**Door een ongelijkmatige afregeling wordt het voertuig moeilijk bestuurbaar en instabiel, wat tot een ongeluk kan leiden.**

Hef het voertuig op om de veervoorbelasting af te regelen.

Pas deze aan door de regelnok te draaien.

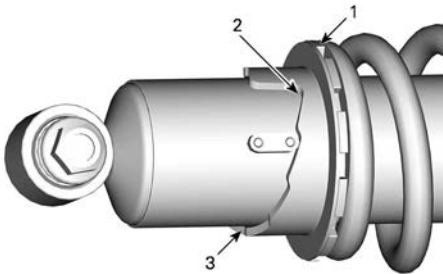

1. *Draai aan de regelnok*
2. *Zachtere afstelling*
3. *Stevige afstelling*

## DPS-functie

Dynamic Power Steering (DPS) levert een computergeregelde, variabele versterking die wordt opgewekt door een elektrische motor die de stuurkracht die van de bestuurder wordt geleverd optimaliseert.



# VOERTUIG TRANSPORTEREN

Wanneer u een sleep- of transportdienst contacteert, vraag dan zeker of ze een aanhangwagen met een vlak laadbed, een laadplatform of een verstelbare laadbrug hebben om het voertuig veilig op te tillen en spanbanden om het vast te maken. Zorg ervoor dat het voertuig correct wordt getransporteerd volgens de instructies in dit hoofdstuk.

## **MERK OP**

Sleep dit voertuig niet. Slepen kan de aandrijving van het voertuig ernstig beschadigen.

## **MERK OP**

Vermijd kettingen om het voertuig mee vast te binden — die kunnen de laklaag of de plastic componenten beschadigen.

## **⚠ WAARSCHUWING**

Om ernstig of dodelijk letsel of schade aan belangrijke onderdelen te voorkomen.

- Gebruik de kabel van de lier nooit om een voertuig bij het vervoer vast te zetten.
- Rijd nooit met de kabel van de lier bevestigd aan een lading of een ander voertuig.
- Gebruik de lier alleen om een vastgelopen voertuig (sneeuw, modder enz.) los te trekken.
- Zie altijd de instructie van de lierfabrikant alvorens ladingen te trekken.

## **⚠ WAARSCHUWING**

Zorg dat accessoires, lading en losse voorwerpen in het voertuig goed vastzitten, of verwijder ze om te voorkomen dat ze op de weg vallen en een gevaar vormen voor achteropkomende voertuigen.

## **⚠ WAARSCHUWING**

Transporteer het voertuig altijd met het voertuig naar voren om schade aan het windsscherm of andere componenten te voorkomen. Tijdens het transport kunnen onderdelen losraken.

## **⚠ WAARSCHUWING**

Zorg voordat het voertuig op een laadplatform of aanhangwagen wordt bevestigd dat u de volgende veiligheidsvoorschriften in acht neemt.

| Veiligheidsvoorschriften |   |
|--------------------------|---|
| Transportuitrusting      | De transportuitrusting (laadplatform, aanhangwagen of dieplader) moet over de juiste afmetingen en het juiste laadvermogen beschikken om het voertuig veilig te kunnen ondersteunen en transporteren.               |
| Transportvoertuig        | Zorg dat de trekcapaciteit en specificaties van het transportvoertuig niet overschreden worden. Zorg ervoor dat de aanhangwagen of het laadplatform goed aan de trekhaak van het transportvoertuig wordt bevestigd. |
| Zichtbaarheid            | Zorg ervoor dat u gedurende de hele manoeuvre goed zicht heeft.   |
| Terrein                  | Het transportvoertuig en de aanhangwagen moeten op een vlakke ondergrond staan. Gebruik wielblokken bij de aanhangwagen en het transportvoertuig om te voorkomen dat deze in beweging komen.                        |
| Oprijplaten              | Gebruik oprijplaten met een geschikte belastingscapaciteit en zet de oprijplaten vast aan de aanhangwagen op het laadplatform. Vermijd het gebruik van steile oprijplaten.  |
| Omstanders               | Zorg er altijd voor dat er zich tijdens het oprijden geen omstanders in de buurt van het voertuig of de transportuitrusting bevinden.   |
| Accessoires en lading    | Zorg dat accessoires, lading en losse voorwerpen in het voertuig goed vastzitten, of verwijder ze om te voorkomen dat ze op de weg vallen en een gevaar vormen voor achteropkomende voertuigen.                     |

## Kracht van het voertuig benutten om sleepmateriaal op te rijden

Als het voertuig op eigen vermogen kan oprijden, gaat u als volgt te werk:

1. Draag geschikte beschermende kleding.
2. Veiligheidsgordel vastmaken.
3. Gebruik uitsluitend een lage versnelling (indien hermee uitgerust).
4. Gebruik de optie 4WD (of 6WD) indien het voertuig hierover beschikt.
5. Blijf tijdens het rijden altijd zitten.
6. Zorg voor een goede uitlijning op de rails of het laadplatform.
7. Zorg voordat u begint voor voldoende afstand tot de aanhangwagen om het voertuig in een rechte lijn uit te lijnen met de oprijplaten. Probeer nooit te draaien terwijl u de oprijplaten nadert. De achterwielen zijn dan mogelijk niet

meer uitgelijnd wanneer u de oprijplaten bereikt en het voertuig kan dan vallen.

8. Rijd de voorwielen langzaam de oprijplaten op om de uitlijning te controleren.
9. Laat het voertuig achteruitrollen, controleer of de oprijplaten nog goed vastzitten en rijd vervolgens met gepaste snelheid verder.
10. Rijd het voertuig voorzichtig het laadplatform of de aanhangwagen op. Gebruik tijdens het oprijden voldoende snelheid zonder de wielen te laten doorslippen of abrupt te versnellen. Vermijd versnellen op de oprijplaten om beweging van de oprijplaten te voorkomen.
11. Als de aanhangwagen naar voren toe afloopt, laat het voertuig dan vooruitrollen zonder te versnellen.
12. Zorg nadat het voertuig op de juiste plaats staat dat de schakelhendel van het voertuig in de parkeerstand (P) wordt gezet. Schakel het parkeerremmechanisme in (indien hiermee uitgerust).

**Als het voertuig niet op eigen vermogen kan rijden, te ver doorschieten een risico vormt of gevaarlijke omstandigheden het oprijden op eigen vermogen onmogelijk maken, ga dan verder met behulp van een lier.**

## Voertuig met behulp van lier op sleepmaterieel trekken

Als het voertuig niet op eigen vermogen kan oprijden, gaat u als volgt te werk:

### WAARSCHUWING

Roep de hulp van een assistent in. Een persoon moet op het voertuig zitten met stuur, remmen en lierschakelaar binnen handbereik, terwijl de andere persoon de omgeving en de veiligheid van de manoeuvre controleert.

### WAARSCHUWING

Zorg dat de lierhaak veilig aan een geschikt verankeringspunt bevestigd wordt. Gebruik geschikte uitrusting.

### OPMERKING:

Laat de motor, indien het voertuig veilig kan worden gestart, stationair draaien om te voorkomen dat de accu leegraakt.

1. Zet de schakelhendel op NEUTRAL (N).
2. Als het voertuig uitgerust is met een lier, gebruikt u de lier om het voertuig op het platform te rollen.
3. Ga als volgt te werk als het voertuig niet is uitgerust met een lier:
  1. Bevestig een band rondom het anker aan de voorbumper.
  2. Maak de band vast aan de lierkabel van het sleepvoertuig.
  3. Trek het voertuig met de lier op de aanhangwagen.
4. Zet de schakelhendel in de parkeerstand (P). Schakel het parkeerremmechanisme in (indien hiermee uitgerust).

## Voertuig vastzetten voor transport

### ⚠ WAARSCHUWING

Om ernstig of dodelijk letsel of schade aan belangrijke onderdelen te voorkomen.

- Gebruik de kabel van de lier nooit om een voertuig bij het vervoer vast te zetten.
- Rijd nooit met de kabel van de lier bevestigd aan een lading of een ander voertuig.
- Gebruik de lier alleen om een vastgelopen voertuig (sneeuw, modder enz.) los te trekken.
- Zie altijd de instructie van de lierfabrikant alvorens ladingen te trekken.

1. Verwijder de sleutel van het voertuig.
2. Maak het voertuig aan de achterkant aan beide zijden vast door een band aan te brengen rondom de draagarm van de ophanging, zo dicht mogelijk bij het wiel.
3. Maak het voertuig aan de voorkant aan beide zijden vast door een band aan te brengen rondom de bovenste wieldraagarm, zo dicht mogelijk bij het wiel en uit de buurt van de remslang.

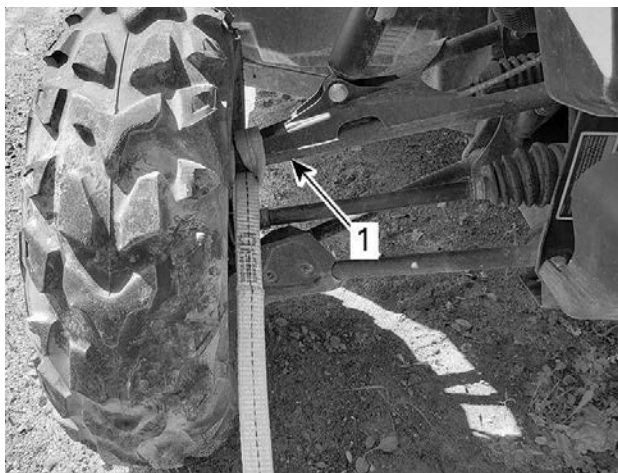

1. Bovenste wieldraagarm voorzijde

### ⚠ WAARSCHUWING

Zorg ervoor dat de remslang zich uit de buurt van de band bevindt. Een beknelde remslang kan het remvermogen van het voertuig verminderen.

4. Maak de banden vast met hiertoe voorziene spanbanden voor slepen.
5. Maak de achterophanging met de ratels van de spanbanden stevig vast aan beide zijden aan de achterkant van de aanhangwagen.

6. Zorg ervoor dat de voor- en achterwielen stevig bevestigd zijn op de oplegger.

## Voertuig van aanhangwagen halen

### WAARSCHUWING

Tijdens het transport kan het voertuig verschoeven zijn. Controleer dat het voertuig goed met de oprijplaten uitgelijnd is voordat u verder gaat.

### WAARSCHUWING

Het zicht wordt aanzienlijk beperkt wanneer u de aanhangwagen afrijdt. Roep de hulp van een assistent in om op een goede uitlijning en een veilige omgeving te controleren.

# HET VOERTUIG OPHEFFEN EN ONDERSTEUNEN

## Voorzijde voertuig

1. Plaats het voertuig op een vlakke ondergrond die niet glad is.
2. Zorg ervoor dat de schakelhendel van het voertuig in de PARKEER--stand staat.
3. Plaats een hydraulische krik onder de voorste beschermplaat.
4. Hef de voorzijde van het voertuig op en plaats een krik aan elke zijde onder het frame.

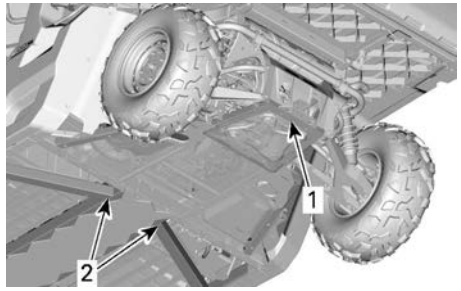

1. *Hefpunt onder beschermplaat*
2. *Deel van het frame waaronder krikken kunnen worden geplaatst*
6. Breng de hydraulische lift naar omhoog en zorg ervoor dat het voertuig veilig wordt ondersteund door beide krikken.

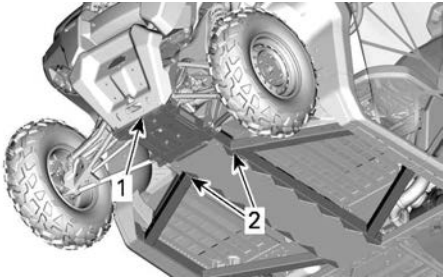

1. *Voorzijde voertuig*
2. *Frame*
5. Breng de hydraulische lift naar omhoog en zorg ervoor dat het voertuig veilig wordt ondersteund door beide krikken.

## Achterkant voertuig

1. Plaats het voertuig op een vlakke ondergrond die niet glad is.
2. Activeer de 4-wielaandrijving (4WD).
3. Zorg ervoor dat de schakelhendel van het voertuig in de PARKEER--stand staat.
4. Plaats een hydraulische krik onder de beschermplaat.
5. Hef de achterzijde van het voertuig op en plaats een krik aan elke zijde voor het achterwiel.

# ONDERHOUD

---

# ONDERHOUDSSCHEMA

Het onderhoud is zeer belangrijk om uw voertuig in een veilig functionerende staat te houden. Het voertuig dient servicebeurten te ondergaan volgens het onderhoudsschema.

De eigenaar is verantwoordelijkheid voor een behoorlijk onderhoud. Garantieclaims kunnen onder andere worden afgewezen als de eigenaar of bestuurder door verkeerd onderhoud of gebruik het probleem heeft veroorzaakt.

Voer periodieke controles uit en volg het onderhoudsschema. **Ook als u het onderhoudsschema volgt moet u steeds de inspectie voor het vertrek uitvoeren.**

## WAARSCHUWING

**Als het voertuig niet behoorlijk volgens het onderhoudsprogramma en de onderhoudsprocedures wordt onderhouden kan dat rijden op het voertuig onveilig maken.**

## EPA-regelgeving - Voertuigen voor Canada en V.S.

Een reparatiebedrijf of iemand naar keuze van de eigenaar kan emissiebeperkingsapparatuur en -systemen onderhouden, vervangen of repareren. Voor deze aanwijzingen zijn geen onderdelen of service van BRP of erkende off-road-dealers van Can-Am vereist.

Hoewel een erkende Can-Am Off-Road dealer diepgaande technische kennis en gereedschap voor het onderhoud aan uw voertuig heeft, is de emissiegerelateerde garantie niet afhankelijk van het gebruik van een erkende Off-Road dealer van Can-Am of een ander bedrijf waar BRP commerciële banden mee heeft.

De eigenaar is verantwoordelijkheid voor een behoorlijk onderhoud. Garantieclaims kunnen onder andere worden afgewezen als de eigenaar of bestuurder door verkeerd onderhoud of gebruik het probleem heeft veroorzaakt.

Voor emissiegerelateerde garantieclaims beperkt BRP de vaststelling en de reparatie van emissiegerelateerde onderdelen tot erkende Can-Am Off-Road dealers. Raadpleeg de *emissiegerelateerde garantie van US EPA* in het hoofdstuk *Garantie* voor informatie.

U moet de aanwijzingen voor de brandstofvereisten in het brandstofgedeelte van deze handleiding opvolgen. Ook als benzine met meer dan tien volumepercent ethanol gemakkelijk verkrijgbaar is, heeft de US EPA een verbod voor het gebruik van benzine met meer dan 10 volumepercent ethanol uitgevaardigd, dat op dit vaartuig van toepassing is. Het gebruik van benzine met dan 10 volumepercent ethanol in deze motor kan het emissiebeperkingsstelsel beschadigen.

## Aanwijzingen voor onderhoud van de luchtfilter

Het onderhoud van de luchtfilter moet aangepast zijn aan de rijomstandigheden.

Laat het onderhoud aan het luchtfilter regelmatig verrichten bij rijden op sneeuw, droog zand, vuil terrein, gravel of een soortgelijke ondergrond met veel stof of deeltjesverplaatsing.



Als u in deze omstandigheden in een groep rijdt, moet u de onderhoudsfrequentie van het luchtfilter verder opvoeren.

**OPMERKING:**

Accessoirefilters en pre-filter zijn verkrijgbaar voor dergelijke omstandigheden. Neem voor informatie contact op met een erkende Can-Am Off-Road dealer.

**Zwaar werk**

Raadpleeg het hoofdstuk *Zwaar werk* van het onderhoudsschema als uw voertuig in de volgende omstandigheden wordt gebruikt.

- Het herhaaldelijk vervoeren van ladingen met meer dan 75% van de maximumcapaciteit.
  - De hogere belasting van het aandrijfsysteem versnelt de levensduur van de differentiëlen, versnellingsbak/transmissie en motorolie. Dit vermindert de levensduur van de interne onderdelen als deze niet vaker worden vervangen.
- Rijden met buitensporig hoge snelheid gedurende langere tijd.

Meer dan gemiddeld beroepsmatig of commercieel gebruik vereist frequentere vervanging van vloeistoffen en slijtageonderdelen dan offroad, recreatief of occasioneel beroepsmatig gebruik.

**Extreme koude**

Een motor die veelvuldig in een omgevingstemperatuur van -25°C (-13°F) of lager wordt gebruikt, zal een intensiever service- en onderhoudsschema vereisen.

Elke verbrandingsmotor die bij deze lage omgevingstemperatuur werkt, zal bij elke start/opwarming een grotere hoeveelheid condens opnemen.

Aangezien de motor gedurende langere tijd geen bedrijfstemperatuur bereikt, begint de olie sterk verdund te raken met water en gasresten (hoger watergehalte).

Een motor moet op bedrijfstemperatuur komen om condensaat uit de olie te kunnen verdampen.

Bij dagelijks gebruik (werk- of vrijetijdsrit) zoals hieronder vermeld, raadt BRP sterk aan de olie minstens één keer per maand te verversen.

Parameters van een hoger service- en onderhoudsschema:

- Motor bereikt niet de juiste bedrijfstemperatuur bij normaal dagelijks gebruik
- Meervoudig starten en stoppen zonder bedrijfstemperatuur te bereiken
- Korte stationaire perioden
- Rijcyclus met laag toerental bij korte afstanden zonder bedrijfstemperatuur te bereiken.

**OPMERKING:**

BRP raadt ten zeerste aan een blokverwarming te installeren om de vloeistoffen op te warmen; dit zal ook helpen de levensduur van de olie te verlengen.

## Gebruik in diepe modder/diep water

Of uw voertuig nu een X mr model is of werd uitgerust voor gebruik in diepe modder/diep water, dit soort gebruik vereist frequenter onderhoud en inspecties om ervoor te zorgen dat vuil niet in de mechanische onderdelen is binnengedrongen.

Raadpleeg het hoofdstuk **Diepe modder/diep water** van het onderhoudsschema als u regelmatig in diepe modder/diep water rijdt.

Volg na iedere rit de punten in **Voer onderhoud uit na gebruik in diepe modder/diep water**.

### Voer onderhoud uit na gebruik in diepe modder/diep water

- Spoel het voertuig en de onderdelen af met vers water.
- Reinig de CVT-luchtfilters.
- Tap het CVT-compartiment af en reinig als er water of modder wordt geconstateerd.
- Inspecteer en reinig de motorluchtfilters en de behuizing hiervan.
- Maak de radiator schoon.
- Inspecteer visueel op accumulatie van water in de luchtslangen (brandstoftank, versnellingsbak, voordifferentieel en achteraandrijving). Breng, indien er water aanwezig is, het voertuig naar uw dichtstbijzijnde, erkende Can-Am off-road dealer voor inspectie en onderhoud van de belangrijke onderdelen met betrekking tot de ontluchtingen.
- Reinig de voor- en achterschokdempers om schade aan de afdichtingen door stof en vuil te voorkomen.
- Reinig de aandrijfassen en de cardanasgaffels of -stophoezen.

## Onderhoudsschema

Zorg ervoor dat u het juiste onderhoud op de aanbevolen momenten uitvoert, zoals in de tabellen is aangegeven.

De intervallen in het onderhoudsschema zijn gebaseerd op 3 factoren:

- Kalendertijd
- Bedrijfsuren
- Kilometerstand.

Houd in het oog wat zich het eerst voordoet om de onderhoudsdrempel vast te stellen.

Uw rijgewoonten bepalen de factoren waar u zich aan moet houden. Bijvoorbeeld:

- Iemand die om het weekend met vrienden een trailrit gaat maken met het voertuig zal waarschijnlijk de onderhoudsinterval bepalen aan de hand van de **kilometerstand**.
- Iemand die het voertuig slechts enkele keren per jaar gebruikt (jagen, kamperen) zal waarschijnlijk de onderhoudsinterval bepalen aan de hand van de **kalendertijd**.
- Iemand die het voertuig dagelijks/wekelijks gedurende lange tijd gebruikt,

zoals landbouw/werk, zal waarschijnlijk de onderhoudsinterval bepalen aan de hand van de **bedrijfsuren**.

**BELANGRIJK:** De onderstaande tabellen tonen de betreffende onderhoudstoepassing voor de eerste 3 jaar. Herhaal voor de opeenvolgende jaren tevens hetzelfde patroon.

| <b>Regelmatig onderhoud - Overzicht</b> |                     |                        |                         |
|---|---------------------|------------------------|-------------------------|
| <b>Kalenderjaren</b>                    | <b>Vaartuiguren</b> | <b>Kilometerteller</b> | <b>Regulier gebruik</b> |
| 1                                       | 200                 | 3000 km (1900 mijl)    | <b>A</b>                |
| 2                                       | 400                 | 6000 km (3700 mijl)    | <b>A en B</b>           |
| 3                                       | 600                 | 9000 km (5600 mijl)    | <b>A</b>                |

| <b>A<br/>Onderhoud bij zwaar gebruik en in modder/water - Overzicht</b> |                     |                        |  |
|---|---------------------|------------------------|--|
| <b>Kalenderjaren</b>  | <b>Vaartuiguren</b> | <b>Kilometerteller</b> | <b>Zwaar gebruik en diepe modder/water</b> |
| 0,5   | 100                 | 1500 km (900 mijl)     | <b>A+</b>                                  |
| 1   | 200                 | 3000 km (1900 mijl)    | <b>A+ en A</b>                             |
| 1,5   | 300                 | 4500 km (2800 mijl)    | <b>A+</b>                                  |
| 2   | 400                 | 6000 km (3700 mijl)    | <b>A+ en A en B</b>                        |
| 2,5   | 500                 | 7500 km (4700 mijl)    | <b>A+</b>                                  |
| 3   | 600                 | 9000 km (5600 mijl)    | <b>A+ en A</b>                             |

| <b>REGULIER GEBRUIK</b>   | <b>A</b>  | <b>B</b>   |
|---|---|--|
| <b>A: afregelen</b><br><b>C: reinigen</b><br><b>I: inspecteren</b><br><b>L: smeren</b><br><b>R: vervangen</b><br><b>T: koppel</b> | <b>leder jaar</b><br><b>of</b><br><b>200 uur</b><br><b>of</b><br><b>3000 km</b><br><b>(1900 mi)</b> | <b>ledere 2 jaar</b><br><b>of</b><br><b>400 uur</b><br><b>of</b><br><b>6000 km</b><br><b>(3700 mi)</b> |
| <b>Lucht- en brandstoflevering</b>  |   |  |
| Motorluchtfilter  | I, C of R   |  |
| Luchtleveringscomponenten en werking (airbox, gasklephuis, kanalen, klemmen)*   | I, C  |  |
| Brandstofonderdelen en werking (brandstoftankdop, brandstoftank, slangen, klemmen, lekkages)*                                     | Ik  |  |
| Brandstofpompdruk   |   | Ik   |
| <b>Carrosserie, chassis en accessoires</b>  |   |  |
| Kooibevestigingen   | T   |  |
| Oprolmechanismen, gespen en vergrendelknoppen van veiligheidsgordels  | I, C  |  |
| Lier  | I, C  |  |
| Bouten scharnieren windscherm (indien aanwezig)   | T   |  |
| Deurvergrendeling, scharnieren en slotcilinders   | L, T  |  |
| Bollager hydraulische cilinder powertilt laadbed (indien aanwezig)  | L   |  |
| <b>Motor en koeling</b>   |   |  |
| Motorolie en filter   | R   |  |
| Klepspel (ongeacht kalendertijd)  | I, A<br>(V-twin motoren)  | I, A<br>(éécil. motoren)   |
| Bougies (ongeacht kalendertijd)   |   | R  |
| Motorpakkingen en afdichtingen  | Ik  |  |
| Motorkoelingsonderdelen (gehalte, peil, toestand slangen, klemmen, lekkages)*   | I, A,   |  |
| Motorkoelvoeistof   | <b>R</b><br>ledere 5 jaar of 12000 km (7500 mi)   |  |
| Radiator  | C   |  |
| <b>Uitlaatgas en emissies</b>   |   |  |
| Uitlaatonderdelen (pakkingen, leidingen, toestand demper, lekkages)*  | I, C  |  |

| <b>REGULIER GEBRUIK</b>   | <b>A</b>   | <b>B</b>   |
|---|--|--|
| A: afregelen<br>C: reinigen<br>I: inspecteren<br>L: smeren<br>R: vervangen<br>T: koppel                     | leder jaar<br>of<br>200 uur<br>of<br>3000 km<br>(1900 mi)  | ledere 2 jaar<br>of<br>400 uur<br>of<br>6000 km<br>(3700 mi) |
| Ontluchtingsfilter brandstoftank (modellen zonder EVAP)   | R  |  |
| Voorfilter van de containerontluchtingsleiding (CARB- en EVAP-modellen)                                     |  | R  |
| Vonkafleider knalpot  | C  |  |
| Vuil of stof rond de uitlaatpijp en het gebied rondom de knalpot  | C  |  |
| <b>HVAC</b>   |  |  |
| Luchtfilter   | I, C   |  |
| Componenten verwarming en airconditioning en werking*   | I, C   |  |
| Compressorriem airconditioning  |  | Ik   |
| <b>Rem</b>  |  |  |
| Remcomponenten en werking (vloeistofpeil, remblokken, remschijven, remklauwen, voeringen en hoofdcilinder)* | I, C, L, A   |  |
| Remvloeistof  | R<br>ledere 2 jaar   |  |
| <b>Gedrevenheid</b>   |  |  |
| Versnellingsbakolie   | Vervangen na de eerste 3000 km (1900 mi) en na 6000 km (3700 mi) en volg hierna het normale schema |  |
| Versnellingsbakolie   | I, A,  | R  |
| Voordifferentieelolie   | I, A,  | R  |
| Olie van de achterwielaandrijving (ééncil. motor)   | Ik   | R  |
| Differentieelolie midden/achter (6x6 modellen)  | I, A,  | R  |
| Banden (slijtage, spanning)   | I, A,  |  |
| Wielmoeren  | T  |  |
| Beadlockschroeven (indien aanwezig)   | T  |  |
| Aandrijvingscomponenten en functie*   | Ik   |  |
| <b>Bediening</b>  |  |  |
| Werking versnellingshendel  | I, A,  |  |

| <b>REGULIER GEBRUIK</b>   | <b>A</b>  | <b>B</b>   |
|---|---|--|
| A: afregelen<br>C: reinigen<br>I: inspecteren<br>L: smeren<br>R: vervangen<br>T: koppel | leder jaar<br>of<br>200 uur<br>of<br>3000 km<br>(1900 mi) | ledere 2 jaar<br>of<br>400 uur<br>of<br>6000 km<br>(3700 mi) |
| Werking van de gashendel  | Ik  |  |
| <b>Continu Variabele Transmissie (CVT)</b>  |   |  |
| CVT-componenten en functie*   | I, C, L   |  |
| Schuifschoeenen in aangedreven rol (ééncil. motor)                                      |   | R  |
| <b>Elektrisch</b>   |   |  |
| Accuverbindingen en toestand  | I, C  |  |
| Modules (foutcodes en betreffende software-updates)                                     | Ik  |  |
| Werking bedieningsschakelaars en verlichting*   | Ik  |  |
| Voertuigsnelheidssensor (VSS) (ééncil. motor)   |   | C  |
| <b>Besturing</b>  |   |  |
| Stuurcomponenten en functie*  | Ik  |  |
| <b>Wielophanging</b>  |   |  |
| Wielophangingscomponenten en functie*   | I, C, L, T  |  |
| Bussen stabilisatorstang  | I, L<br>Aanbevolen bij<br>elke 1.000 km<br>(620 mi)       |  |

\* Raadpleeg de lokale dealer voor een uitgebreide lijst met uit te voeren onderhoudshandelingen.

| <b>ZWAAR GEBRUIK</b>   | <b>A+</b>  | <b>A</b>  | <b>B</b>   |
|--|--|---|--|
| A: afregelen<br>C: reinigen<br>I: inspecteren<br>L: smeren<br>R: vervangen<br>T: koppelen  | ledere 6 maanden<br>of<br>100 uur<br>of<br>1500 km<br>(900 mi) | leder jaar<br>of<br>200 uur<br>of<br>3000 km<br>(1900 mi) | ledere 2 jaar<br>of<br>400 uur<br>of<br>6000 km<br>(3700 mi) |
| <b>Lucht- en brandstoflevering</b>   |  |   |  |
| Motorluchtfilter   | I, C   | R   |  |
| Luchtleveringscomponenten en werking (airbox, gasklep, kanalen, klemmen)*                  | I, C   |   |  |
| Brandstofonderdelen en werking (brandstoftank, brandstoftank, slangen, klemmen, lekkages)* |  | Ik  |  |
| Brandstofpompdruk  |  |   | Ik   |
| <b>Carrosserie, chassis en accessoires</b>   |  |   |  |
| Kooibevestigingen  |  | T   |  |
| Oprolmechanismen, gespen en vergrendelknoppen van veiligheidsgordels                       |  | I, C  |  |
| Lier   | I, C   |   |  |
| Bouten scharnieren windscherm (indien aanwezig)  |  | T   |  |
| Deurvergrendeling, scharnieren en slotcilinders  |  | L, T  |  |
| Bollager hydraulische cilinder powertilt laadbed (indien aanwezig)                         |  | L   |  |
| <b>Motor en koeling</b>  |  |   |  |
| Motorolie en filter  | R  |   |  |
| Kleppeping (ongeacht kalendertijd)   |  | I, A<br>(V-twin motoren)                                  | I, A<br>(ééncil. motoren)                                    |
| Bougies (ongeacht kalendertijd)  |  |   | R  |
| Motorpakkingen en afdichtingen   |  | Ik  |  |
| Motorkoelingsonderdelen (gehalte, peil, toestand slangen, klemmen, lekkages)*              |  | I, A,   | Ik   |
| Motorkoelvloeistof   | R<br>ledere 5 jaar of 12000 km (7500 mi)                       |   |  |
| Radiator   |  | C   |  |

| <b>ZWAAR GEBRUIK</b>  | <b>A+</b>  | <b>A</b>  | <b>B</b>   |
|---|--|---|--|
| <b>A: afregelen</b><br><b>C: reinigen</b><br><b>I: inspecteren</b><br><b>L: smeren</b><br><b>R: vervangen</b><br><b>T: koppel</b> | <b>ledere 6 maanden</b><br><b>of</b><br><b>100 uur</b><br><b>of</b><br><b>1500 km</b><br><b>(900 mi)</b> | <b>leder jaar</b><br><b>of</b><br><b>200 uur</b><br><b>of</b><br><b>3000 km</b><br><b>(1900 mi)</b> | <b>ledere 2 jaar</b><br><b>of</b><br><b>400 uur</b><br><b>of</b><br><b>6000 km</b><br><b>(3700 mi)</b> |
| <b>Uitlaatgas en emissies</b>   |  |   |  |
| Ontluchttingsfilter brandstoftank (modellen zonder EVAP)  |  | R   |  |
| Voorfilter van de containerontluchttingsleiding (CARB- en EVAP-modellen)  |  |   | R  |
| Uitlaatonderdelen (pakking, leidingen, toestand demper, lekkages)*  |  | I, C  |  |
| Vonkafleider knalpot  | C  |   |  |
| Vuil of stof rond de uitlaatpijp en het gebied rondom de knalpot  | C  |   |  |
| <b>HVAC</b>   |  |   |  |
| Luchtfilter   | I, C   |   |  |
| Componenten verwarming en airconditioning en werking*   |  | I, C  |  |
| Compressorriem airconditioning  |  |   | Ik   |
| <b>Rem</b>  |  |   |  |
| Remcomponenten en werking (vloeistofpeil, remblokken, remschijven, remklauwen, voeringen en hoofdcilinder)*                       | I, C, L, A   |   |  |
| Remvloeistof  | R<br>ledere 2 jaar   |   |  |
| <b>Gedrevenheid</b>   |  |   |  |
| Versnellingsbakolie en filter   | Vervangen na de eerste 1500 km (900 mi) en na 3000 km (1900 mi) en volg hierna het normale schema        |   |  |
| Versnellingsbakolie en filter   | I, A,  | R   |  |
| Voordifferentieelolie   | I, A,  | R   |  |
| Olie van de achterwielaandrijving (éencil. motor)   | I, A,  | R   |  |
| Differentieelolie midden/achter (6x6 modellen)  | I, A,  | R   |  |



| <b>ZWAAR GEBRUIK</b>  | <b>A+</b>  | <b>A</b>  | <b>B</b>   |
|---|--|---|--|
| <b>A: afregelen<br/>C: reinigen<br/>I: inspecteren<br/>L: smeren<br/>R: vervangen<br/>T: koppel</b> | <b>ledere 6 maanden<br/>of<br/>100 uur<br/>of<br/>1500 km<br/>(900 mi)</b> | <b>leder jaar<br/>of<br/>200 uur<br/>of<br/>3000 km<br/>(1900 mi)</b> | <b>ledere 2 jaar<br/>of<br/>400 uur<br/>of<br/>6000 km<br/>(3700 mi)</b> |
| Banden (slijtage, spanning)   | I, A,  |   |  |
| Wielmoeren  | T  |   |  |
| Beadlockschroeven (indien aanwezig)   |  | T   |  |
| Aandrijvingscomponenten en functie*   | Ik   |   |  |
| <b>Bediening</b>  |  |   |  |
| Werking versnellingshendel  |  | I, A,   |  |
| Werking van de gashendel  |  | Ik  |  |
| <b>Continu Variabele Transmissie (CVT)</b>  |  |   |  |
| CVT-componenten en functie*   |  | I, C, L   |  |
| Schuifschoeven in aangedreven rol (ééncil. motor)   |  | R   |  |
| <b>Elektrisch</b>   |  |   |  |
| Accuverbindingen en toestand  |  | I, C  |  |
| Modules (foutcodes en betreffende software-updates)   |  | Ik  |  |
| Werking bedieningsschakelaars en verlichting*   |  | Ik  |  |
| Voertuigsnelheidssensor (VSS) (ééncil. motor)   |  | C   |  |
| <b>Besturing</b>  |  |   |  |
| Stuurcomponenten en functie*  | Ik   |   |  |
| <b>Wielophanging</b>  |  |   |  |
| Wielophangingscomponenten en functie*   | I, C, L  | T   |  |
| Bussen stabilisatorstang  | I, L<br>Aanbevolen bij elke 1.000 km (620 mi)                              |   |  |

\* Raadpleeg de lokale dealer voor een uitgebreide lijst met uit te voeren onderhoudshandelingen.

| <b>DIEPE MODDER / WATER</b>   | <b>A+</b>                                       | <b>A</b>                                   | <b>B</b>                                      |
|---|---|--|---|
| A: afregelen<br>C: reinigen<br>I: inspecteren<br>L: smeren<br>R: vervangen<br>T: koppel       | ledere 6 maanden of 100 uur of 1500 km (900 mi) | leder jaar of 200 uur of 3000 km (1900 mi) | ledere 2 jaar of 400 uur of 6000 km (3700 mi) |
| <b>Lucht- en brandstoflevering</b>  |   |  |   |
| Motorluchtfilter  | I, C  | R  |   |
| Luchtleveringscomponenten en werking (airbox, gasklephuis, kanalen, klemmen)*                 | I, C  |  |   |
| Brandstofonderdelen en werking (brandstoftankdop, brandstoftank, slangen, klemmen, lekkages)* |   | Ik   |   |
| Brandstofpompdruk   |   |  | Ik  |
| <b>Carrosserie, chassis en accessoires</b>  |   |  |   |
| Kooibevestigingen   |   | T  |   |
| Oprolmechanismen, gespen en vergrendelknoppen van veiligheidsgordels                          |   | I, C                                       |   |
| Lier  | I, C  |  |   |
| Bouten scharnieren windscherm   |   | T  |   |
| Deurvergrendeling, scharnieren en slotcilinders   |   | L, T                                       |   |
| Bollager hydraulische cilinder powertilt laadbed (indien aanwezig)                            |   | L  |   |
| <b>Motor en koeling</b>   |   |  |   |
| Motorolie en filter   | I, A,   | R  |   |
| Klepspel (ongeacht kalendertijd)  |   | I, A (V-twin motoren)                      | I, A (ééncil. motoren)                        |
| Bougies (ongeacht kalendertijd)   |   |  | R   |
| Motorpakkingen en afdichtingen  |   | Ik   |   |
| Motorkoelingsonderdelen (gehalte, peil, toestand slangen, klemmen, lekkages)*                 |   | I, A,                                      |   |
| Motorkoelvloeistof  | R<br>ledere 5 jaar of 12000 km (7500 mi)        |  |   |
| Radiator  | C   |  |   |

| <b>DIEPE MODDER / WATER</b>   | <b>A+</b>   | <b>A</b>                                   | <b>B</b>                                      |
|---|---|--|---|
| A: afregelen<br>C: reinigen<br>I: inspecteren<br>L: smeren<br>R: vervangen<br>T: koppel                     | ledere 6 maanden of 100 uur of 1500 km (900 mi)   | leder jaar of 200 uur of 3000 km (1900 mi) | ledere 2 jaar of 400 uur of 6000 km (3700 mi) |
| <b>Uitlaatgas en emissies</b>   |   |  |   |
| Ontluchtingsfilter brandstoftank (modellen zonder EVAP)   |   | R  |   |
| Voorfilter van de containerontluchtingsleiding (CARB- en EVAP-modellen)                                     |   |  | R   |
| Uitlaatonderdelen (pakking, leidingen, toestand demper, lekkages)*  | I, C  |  |   |
| Vonkafleider knalpot  | C   |  |   |
| Vuil of stof rond de uitlaatpijp en het gebied rondom de knalpot  | C   |  |   |
| <b>HVAC</b>   |   |  |   |
| LuchtfILTER   | I, C  |  |   |
| Componenten verwarming en airconditioning en werking*   |   | I, C                                       |   |
| Compressorriem airconditioning  | Ik  |  |   |
| <b>Rem</b>  |   |  |   |
| Remcomponenten en werking (vloeistofpeil, remblokken, remschijven, remklauwen, voeringen en hoofdcilinder)* | I, C, L, A  |  |   |
| Remvloeistof  | R<br>ledere 2 jaar  |  |   |
| <b>Gedrevenheid</b>   |   |  |   |
| Versnellingsbakolie en filter   | Vervangen na de eerste 1500 km (900 mi) en na 3000 km (1900 mi) en volg hierna het normale schema |  |   |
| Versnellingsbakolie en filter   | I, A,   |  | R   |
| Voordifferentieelolie   | I, A,   |  | R   |
| Olie van de achterwielaandrijving (ééncil. motor)   | I, A,   |  | R   |
| Differentieelolie midden/achter (6x6 modellen)  | I, A,   |  | R   |

| <b>DIEPE MODDER / WATER</b>   | <b>A+</b>  | <b>A</b>  | <b>B</b>   |
|---|--|---|--|
| <b>A: afregelen<br/>C: reinigen<br/>I: inspecteren<br/>L: smeren<br/>R: vervangen<br/>T: koppel</b> | <b>ledere 6 maanden of 100 uur of 1500 km (900 mi)</b> | <b>leder jaar of 200 uur of 3000 km (1900 mi)</b> | <b>ledere 2 jaar of 400 uur of 6000 km (3700 mi)</b> |
| Banden (slijtage, spanning)   | I, A,  |   |  |
| Wielmoeren  | T  |   |  |
| Beadlockschroeven (indien aanwezig)   |  | T   |  |
| Aandrijvingscomponenten en functie*   | Ik   |   |  |
| <b>Bediening</b>  |  |   |  |
| Werking versnellingshendel  |  | I, A,   |  |
| Werking van de gashendel  | Ik   |   |  |
| <b>Continu Variabele Transmissie (CVT)</b>  |  |   |  |
| CVT-componenten en functie*   |  | I, C, L   |  |
| Schuifschoeenen in aangedreven rol (ééncil. motor)  |  | R   |  |
| <b>Elektrisch</b>   |  |   |  |
| Accuverbindingen en toestand  |  | I, C  |  |
| Modules (foutcodes en betreffende software-updates)   |  | Ik  |  |
| Werking bedieningsschakelaars en verlichting*   |  | Ik  |  |
| Voertuigsnelheidssensor (VSS) (ééncil. motor)   |  | C   |  |
| <b>Besturing</b>  |  |   |  |
| Stuurcomponenten en functie*  | Ik   |   |  |
| <b>Wielophanging</b>  |  |   |  |
| Wielophangingscomponenten en functie*   | I, C, L  | T   |  |
| Bussen stabilisatorstang  | I, L<br>Aanbevolen bij elke 1.000 km (620 mi)          |   |  |

\* Raadpleeg de lokale dealer voor een uitgebreide lijst met uit te voeren onderhoudshandelingen.

## Onderhoudsdocumentatie

Zend zonodig een kopie van het onderhoudsschema naar BRP.

| Pre-levering   |                      |
|--|----------------------|
| Serienummer: _____<br>Kilometerstand: _____<br>Uren: _____<br>Datum: _____<br>Dealernr: _____<br>Opmerkingen: _____<br>_____ | Handtekening/afdruk: |
| Raadpleeg het Pre-Delivery Bulletin van het voertuig voor gedetailleerde installatieprocedures.                              |                      |

| EERSTE INSPECTIE   |                      |
|--|----------------------|
| Kilometerstand: _____<br>Uren: _____<br>Datum: _____<br>Dealernr: _____<br>Opmerkingen: _____<br>_____ | Handtekening/afdruk: |
| Raadpleeg het hoofdstuk Onderhoudsinformatie in deze handleiding voor het onderhoudsschema.            |                      |

| Service  |                      |
|--|----------------------|
| Kilometerstand: _____<br>Uren: _____<br>Datum: _____<br>Dealernr: _____<br>Opmerkingen: _____<br>_____ | Handtekening/afdruk: |
| Raadpleeg het hoofdstuk Onderhoudsinformatie in deze handleiding voor het onderhoudsschema.            |                      |

**Service**

Kilometerstand: \_\_\_\_\_  
 Uren: \_\_\_\_\_  
 Datum: \_\_\_\_\_  
 Dealernr: \_\_\_\_\_  
 Opmerkingen: \_\_\_\_\_  
 \_\_\_\_\_

Handtekening/afdruk:

Raadpleeg het hoofdstuk Onderhoudsinformatie in deze handleiding voor het onderhoudsschema.

**Service**

Kilometerstand: \_\_\_\_\_  
 Uren: \_\_\_\_\_  
 Datum: \_\_\_\_\_  
 Dealernr: \_\_\_\_\_  
 Opmerkingen: \_\_\_\_\_  
 \_\_\_\_\_

Handtekening/afdruk:

Raadpleeg het hoofdstuk Onderhoudsinformatie in deze handleiding voor het onderhoudsschema.

**Service**

Kilometerstand: \_\_\_\_\_  
 Uren: \_\_\_\_\_  
 Datum: \_\_\_\_\_  
 Dealernr: \_\_\_\_\_  
 Opmerkingen: \_\_\_\_\_  
 \_\_\_\_\_

Handtekening/afdruk:

Raadpleeg het hoofdstuk Onderhoudsinformatie in deze handleiding voor het onderhoudsschema.

| Service  |  |
|--|--|
| Kilometerstand: _____<br>Uren: _____<br>Datum: _____<br>Dealernr: _____<br>Opmerkingen: _____<br>_____ | Handtekening/afdruk: _____<br>_____<br>_____ |
| Raadpleeg het hoofdstuk Onderhoudsinformatie in deze handleiding voor het onderhoudsschema.            |  |

| Service  |  |
|--|--|
| Kilometerstand: _____<br>Uren: _____<br>Datum: _____<br>Dealernr: _____<br>Opmerkingen: _____<br>_____ | Handtekening/afdruk: _____<br>_____<br>_____ |
| Raadpleeg het hoofdstuk Onderhoudsinformatie in deze handleiding voor het onderhoudsschema.            |  |

| Service  |  |
|--|--|
| Kilometerstand: _____<br>Uren: _____<br>Datum: _____<br>Dealernr: _____<br>Opmerkingen: _____<br>_____ | Handtekening/afdruk: _____<br>_____<br>_____ |
| Raadpleeg het hoofdstuk Onderhoudsinformatie in deze handleiding voor het onderhoudsschema.            |  |

| <b>Service</b>   |                      |
|--|----------------------|
| Kilometerstand: _____<br>Uren: _____<br>Datum: _____<br>Dealernr: _____<br>Opmerkingen: _____<br>_____ | Handtekening/afdruk: |
| Raadpleeg het hoofdstuk Onderhoudsinformatie in deze handleiding voor het onderhoudsschema.            |                      |

| <b>Service</b>   |                      |
|--|----------------------|
| Kilometerstand: _____<br>Uren: _____<br>Datum: _____<br>Dealernr: _____<br>Opmerkingen: _____<br>_____ | Handtekening/afdruk: |
| Raadpleeg het hoofdstuk Onderhoudsinformatie in deze handleiding voor het onderhoudsschema.            |                      |

| <b>Service</b>   |                      |
|--|----------------------|
| Kilometerstand: _____<br>Uren: _____<br>Datum: _____<br>Dealernr: _____<br>Opmerkingen: _____<br>_____ | Handtekening/afdruk: |
| Raadpleeg het hoofdstuk Onderhoudsinformatie in deze handleiding voor het onderhoudsschema.            |                      |



| Service  |                      |
|--|----------------------|
| Kilometerstand: _____<br>Uren: _____<br>Datum: _____<br>Dealernr: _____<br>Opmerkingen: _____<br>_____ | Handtekening/afdruk: |
| Raadpleeg het hoofdstuk Onderhoudsinformatie in deze handleiding voor het onderhoudsschema.            |                      |

| Service  |                      |
|--|----------------------|
| Kilometerstand: _____<br>Uren: _____<br>Datum: _____<br>Dealernr: _____<br>Opmerkingen: _____<br>_____ | Handtekening/afdruk: |
| Raadpleeg het hoofdstuk Onderhoudsinformatie in deze handleiding voor het onderhoudsschema.            |                      |

| Service  |                      |
|--|----------------------|
| Kilometerstand: _____<br>Uren: _____<br>Datum: _____<br>Dealernr: _____<br>Opmerkingen: _____<br>_____ | Handtekening/afdruk: |
| Raadpleeg het hoofdstuk Onderhoudsinformatie in deze handleiding voor het onderhoudsschema.            |                      |

# ONDERHOUDSPROCEDURES

## MOTORLUCHTFILTER

### MERK OP

Wijzig het luchtinlaatsysteem nooit. Anders kan de motor minder performant worden of schade oplopen. De motor is speciaal gekalibreerd om met deze onderdelen te werken.

### Instructies voor vervangen van de motorluchtfilter

De frequentie om de motorluchtfilter te controleren en te vervangen moet worden aangepast aan de rijomstandigheden. Het is immers uitermate belangrijk voor de goede prestaties en voor een langere levensduur van de motor.

De motorluchtfilter moet vaker worden gecontroleerd en vervangen in de volgende moeilijke rijomstandigheden:

- Rijden op droog zand.
- Rijden op droge, met aarde bedekte oppervlakken.
- Rijden op droge grindpaden of dergelijke.
- Rijden in gebieden met een hoge concentratie aan zaden of gewassen.
- Rijden in diepe sneeuw.

### MERK OP

Reinig de luchtfilterbehuizing iedere keer dat u gaat rijden in stofige omstandigheden of zand.

### OPMERKING:

Als u in zulke omstandigheden in een groep rijdt, moet de onderhoudsfrequentie van het luchtfilter worden opgevoerd.

### Motorluchtfilter verwijderen

Kantel de laadbak.

Maak het luchtfilterdeksel los en verwijder het filter.

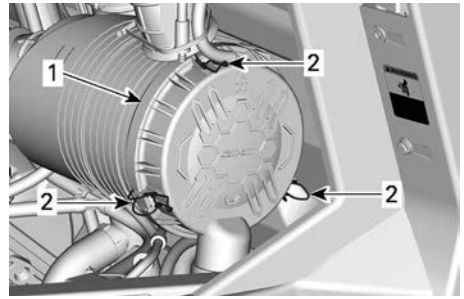

1. Deksel luchtfilter
2. Vergrendelingen

Het filter past strak op de uitlaatbuis en er zal in het begin wat weerstand zijn. Beweeg voorzichtig het uiteinde van het filter heen en weer om de afdichting los te maken en trek het er tegelijkertijd draaiend en recht uit. Zorg dat het filter niet tegen de behuizing slaat.

### Motorluchtfilter reinigen

1. Controleer het filter of er tekenen zijn die op lekkages wijzen. Een streep stof op de schone kant van het filter is een duidelijke aanwijzing. Vervang het filter als er schade is. Verwijder de bron van lucht lekkages voordat u een nieuw filter installeert.
2. Reinig de motorluchtfilter door het stof uit het papieren element te kloppen. Zo komen vuil en stof vrij van de papieren filter.

### MERK OP

Het wordt niet aangeraden met perslucht op het papieren element te blazen. Dit kan de papiervezels beschadigen en de filtercapaciteit reduceren bij gebruik in stofige omgevingen. Als de motorluchtfilter te vuil is en niet kan worden gereinigd volgens de aanbevolen procedure, moet deze worden vervangen.

3. Controleer dat de behuizing van de luchtfilter schoon is. Reinig indien nodig.
4. Gebruik een schone, vochtige doek om het oppervlak van de filterafdichting en de binnenkant van de inlaatbuis te reinigen. Zorg ervoor dat het gebied rondom de inlaatafdichting vrij is van schade.

### Reiniging van de duckbillklep

Controleer de duckbillklep visueel en druk het fysiek in.

#### MERK OP

**Zorg ervoor dat de duckbillklep flexibel is en niet ingedeukt, beschadigd of verstopt.**

### Motorluchtfilter installeren

1. Plaats voorzichtig het filter.
2. Plaats het filter handmatig en zorg ervoor dat het geheel in de behuizing van het luchtfilter zit.
3. Druk met de hand op de buitenste rand van het filter, niet het flexibele middendeel.
4. Controleer en reinig zorgvuldig de pakking in de groef van het deksel. Vervang in geval van schade.
5. Maak het luchtfilter vast met de vergrendelingen.

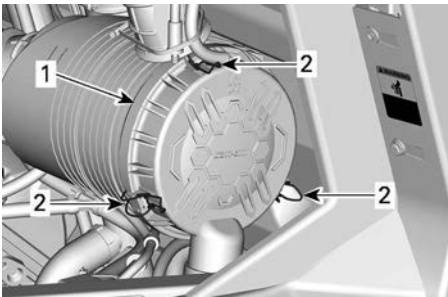

1. Deksel luchtfilter
2. Vergrendelingen

## CVT-luchtfilter

### Instructies voor vervangen van de CVT-luchtfilter

De frequentie om de CVT-luchtfilter te controleren en te vervangen moet worden aangepast aan de rijomstandigheden. Het is immers uitermate belangrijk voor de goede prestaties en voor een langere levensduur van de motor.

De CVT-luchtfilter moet vaker worden geïnspecteerd en vervangen in de volgende moeilijke rijomstandigheden:

- Rijden op droog zand.
- Rijden op droge, met aarde bedekte oppervlakken.
- Rijden op droge grindpaden of dergelijke.
- Rijden in modderige omstandigheden.
- Rijden in gebieden met een hoge concentratie aan zaden of gewassen.
- Rijden in diepe sneeuw.

#### MERK OP

**Reinig de luchtfilter iedere keer dat u gaat rijden in stoffige omstandigheden of zand.**

### OPMERKING:

Als u in zulke omstandigheden in een groep rijdt, moet de onderhoudsfrequentie van het luchtfilter worden opgevoerd.

### Primair CVT-luchtfilter verwijderen

1. Kantel de laadbak.
2. Druk op de filtertabjes om te ontgrendelen.

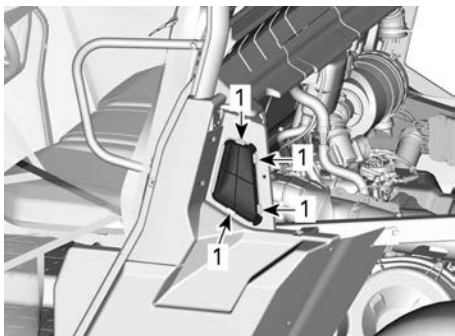

1. Hier drukken
3. Verwijder het CVT-luchtfilter.

### **Secundair CVT-luchtfilter verwijderen (Indien aanwezig)**

1. Kantel de laadbak.
2. Verwijder het primaire CVT-luchtfilter. Raadpleeg *Primair CVT-luchtfilter verwijderen*.

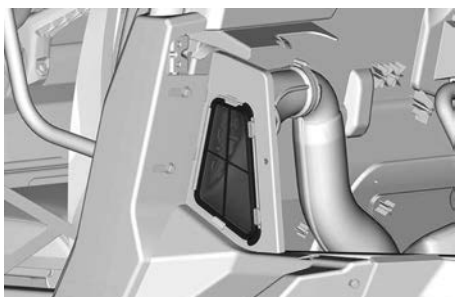

3. Maak de klem los.

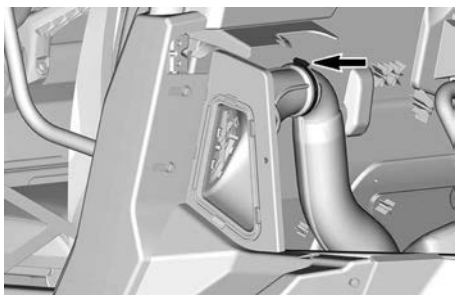

4. Verwijder het filterhuis uit het voertuig.

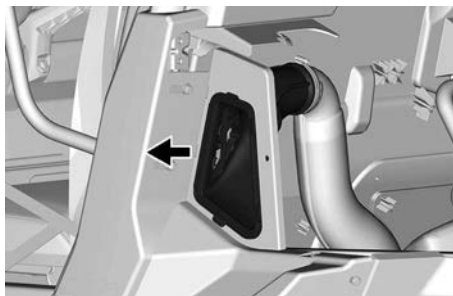

5. Druk op de filtertabjes om te ontgrendelen.

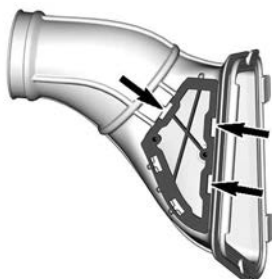

6. Verwijder het CVT-luchtfilter.

### **CVT-luchtfilter controleren en reinigen**

1. Controleer de filter en vervang deze als hij beschadigd is.
2. Reinig de filter met een oplossing van zachte zeep en water en spoel na met water.
3. Schud zachtjes om het overtollige water te verwijderen en laat de filter drogen op kamertemperatuur.
4. Reinig de binnenkant van de CVT-luchtfilter met een stofzuiger.

### **Primair CVT-luchtfilter installeren**

1. Installeer het primaire CVT-luchtfilter.
2. De laadbak omlaag brengen.

### **Secundair CVT-luchtfilter installeren**

1. Voor de installatie gaat u omgekeerd te werk als bij de verwijdering. Let echter goed op het volgende.

| Aandraaimoment |                               |
|----------------|-------------------------------|
| Slangklem      | 2 ± 0,3 Nm<br>(17 ± 3 lbf-in) |

## MOTOROLIE:

### Aanbevolen motorolie

Rotax® motoren werden ontwikkeld en gevalideerd met de ® olie.

BRP raadt u aan altijd XPS-motorolie of een gelijkwaardig middel te gebruiken.

Schade veroorzaakt door het gebruik van een olie die niet voor de motor geschikt is, wordt wellicht niet gedekt door de beperkte garantie van BRP.

| Aanbevolen XPS-motorolie |                                 |
|--------------------------|---------------------------------|
| Algemene doeleinden      | 5W40 synthetische gemengde olie |
| Lage temperaturen        | 0W40 synthetische gemengde olie |
| Hoge temperatuur         | 10W50 synthetische olie         |

Als de aanbevolen XPS-motorolie niet beschikbaar is:

- Gebruik een SAE synthetische 4-taktmotorolie of een synthetisch oliemengsel dat voldoet aan de onderstaande specificaties van de smeermiddelindustrie of deze overschrijdt.
- Controleer altijd of het API-label op de oliebus minstens één van de aangegeven normen vermeldt.
  - **API-onderhoudsclassificatie SN of**
  - **JASO MA2**

### Motoroliepeil controleren (V-Twin)

#### MERK OP

Een te hoog oliepeil kan ernstige schade aan de motor aanrichten.

#### MERK OP

Controleer het oliepeil wanneer de motor **KOUD** is.

1. Plaats het voertuig op een vlakke ondergrond.
2. Reinig rond de peilstok om te voorkomen dat er ongewenste deeltjes in de buis vallen.

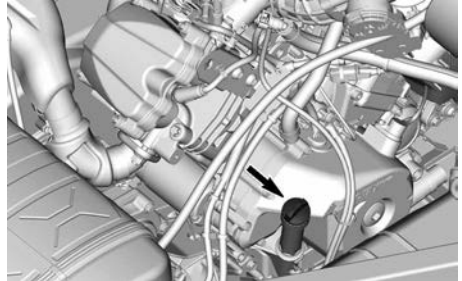

3. Schroef de peilstok los, verwijder hem en wrijf hem schoon.
4. Plaats de peilstok terug en schroef hem helemaal vast.
5. Verwijder de peilstok en lees het oliepeil af. Dat moet dicht bij het bovenste merkteken liggen.



1. MIN
2. MAX.

Breng de peilstok aan wanneer het oliepeil zich tussen merktekens bevindt.

Vul als volgt olie bij wanneer het oliepeil zich onder het onderste merkteken bevindt:

- Steek een trechter in de opening voor de oliepeilplug.

- Voeg een beetje van de aanbevolen olie toe en controleer het oliepeil opnieuw.
- Vul olie bij tot het peil het bovenste merkteken heeft bereikt.

**MERK OP**

**Nooit te veel bijvullen. Wis gemorste olie weg.**

**Motorolie vervangen**

**MERK OP**

**De motorolie en het oliefilter moeten op hetzelfde ogenblik worden vervangen.**

Het vervangen van de olie en de oliefilter dient met een warme motor te gebeuren.

**⚠ VOORZICHTIG**

**De motorolie kan erg heet zijn. Wacht tot de motorolie warm is.**

1. Zet het voertuig op een gelijkmatig oppervlak.
2. Reinig het gebied rondom de peilstok.
3. Verwijder de peilstok.
4. Zet een opvangbak onder de motoraftapplug.
5. Maak de plaats rond de olieaftapplug schoon.
6. Schroef de olieaftapplug los en verwijder de pakkingring.

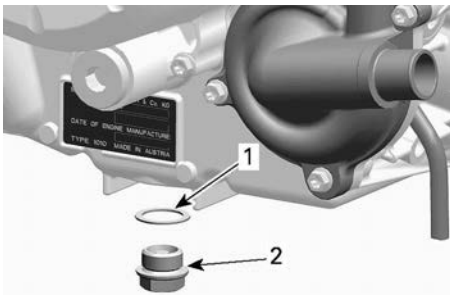

1. Pakkingring (wegwerp)
2. Afvoerplug

7. Laat alle olie uit het carter af.
8. Verwijder metaaldeeltjes en residu van de magnetische aftapplug.

**OPMERKING:** De aanwezigheid van vuil wijst op interne schade aan de motor.

9. Plaats een NIEUWE pakkingring op de aftapplug.

**MERK OP**

**Plaats de gebruikte pakkingring nooit terug. Altijd vervangen door een nieuwe.**

10. Plaats de aftapplug en draai deze aan volgens de aanbevolen specificaties.

**Aandraaimoment**

|            |                              |
|------------|------------------------------|
| Afvoerplug | 30 ± 2 Nm<br>(22 ± 1 lbf-ft) |
|------------|------------------------------|

11. Vervang het oliefilter, raadpleeg *Oliefilter*.
12. Vul de motor bij, raadpleeg *Aanbevolen motorolie*.

**OPMERKING:** Zie *Technisch Specificaties* voor de oliecapaciteit van de motor.

13. Start de motor en laat hem minstens 60 seconden stationair draaien.
14. Stop de motor.
15. Controleer meteen het oliepeil, raadpleeg *Controle motorvloeistofpeil*.
16. Vul bij indien nodig.
17. Controleer of er geen lekkage is ter hoogte van het oliefilter en de olieaftapplug.
18. Verwijder oude olie en filters volgens de plaatselijke milieuvorschriften.

## Oliefilter

### Oliefilter verwijderen

1. Kantel de laadbak.

#### OPMERKING:

Het deksel van het oliefilter is ook bereikbaar door de zittingen van de passagiers en het onderhoudsdeksel van de motor te verwijderen.

2. Reinig de omgeving van de oliefilter.
3. Verwijder het oliefilterdeksel.
4. Verwijder het oliefilter en gooi dit weg.

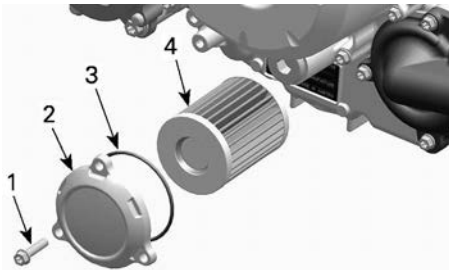

#### TYPISCH

1. Oliefilterschroef
2. Oliefilterdeksel
3. O-ring
4. Oliefilter

### Oliefilter installeren

1. Controleer de filterinlaat- en uitlaat op verontreinigingen en reinig deze zones.

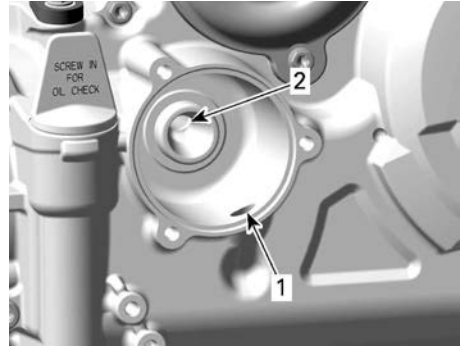

1. Inlaatboring van oliepomp naar oliefilter
2. Uitlaatboring naar het motorolie-toevoersysteem

2. Voorzie een NIEUWE O-ring van motorolie en schuif deze op het oliefilterdeksel.
3. Plaats het nieuwe filter op het filterdeksel.
4. Smeer de afdichting op het open uiteinde van de oliefilter in met motorolie.

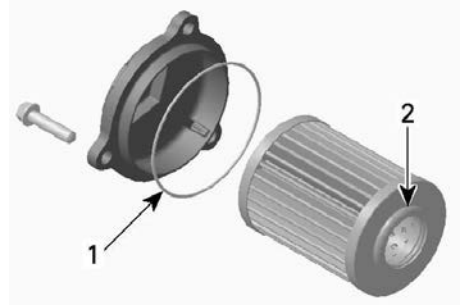

1. Dunne laag olie aanbrengen
2. Dunne laag olie aanbrengen

### MERK OP

Let erop dat de O-ring tijdens het plaatsen van het filter en het deksel niet beklemd raakt.

5. Plaats het deksel over de motor.
6. Draai de schroeven van het oliefilterdeksel vast volgens de aanbevolen specificaties.

### Aandraaimoment

Schroeven  
van het  
oliefilterdek  
sel

$10 \pm 1 \text{ Nm}$   
( $89 \pm 9 \text{ lbf-in}$ )

7. Wis eventueel gemorste olie van de motor.

## RADIATEUR

### Radiator controleren en reinigen

Controleer af en toe of de omgeving van de radiator schoon is.

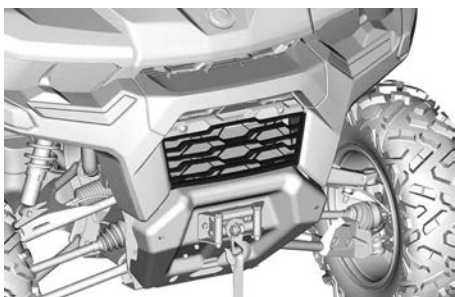

1. Verwijder om de radiator te bereik- ken het onderste deel van het voorste rooster en schuif het naar beneden.
2. Inspecteer de radiator en slangen op lekkage of andere schade.
3. Inspecteer de radiatorvinnen. Ze moeten schoon zijn, vrij van mod- der, vuil, bladeren of andere ver- ontreinigingen waardoor de lucht niet vrij door de radiator kan stromen.

Spuit de radiatorvinnen schoon met een tuinslang, indien mogelijk.

### ⚠ VOORZICHTIG

**Maak de radiator nooit schoon met uw handen terwijl hij nog heet is. Laat de te reinigen radiator eerst afkoelen.**

### MERK OP

**Let op dat u de radiatorvinnen niet beschadigt bij de reiniging. Ge- bruik geen werktuigen/voorwer- pen die de vinnen kunnen beschadigen. Spuit ze enkel schoon onder lage druk. Gebruik nooit een HOGEDRUKREINIGER.**

4. Steek om het voorste rooster aan te brengen eerst de onderste lip- pen naar binnen en duw de onder- zijde van het rooster in de kap aan de voorzijde.

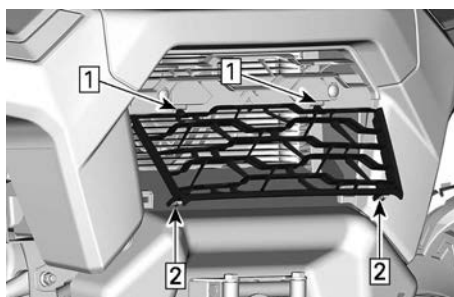

1. Steek de bovenste lippen naar binnen.
2. Onderste lipjes aandrukken en vergrendelen in de kap

## MOTORKOELVLOEISTOF

### Aanbevolen motorkoelvloeistof

1. XPS aanbevolen koelvloeistof

**XPS Voorgemengde koelvloe- istof met een lange levensduur**

Alternatief, of wanneer het XPS-product beschikbaar is.

- Gedistilleerd water met



antivriesmiddel (50% gedistilleerd water, 50% antivriesmiddel)

### MERK OP

Gebruik altijd ethyleenglycolantivries met corrosieremmers, speciaal bestemd voor aluminium interne verbrandingsmotoren.

### Motorkoelvloeistofpeil controleren

### MERK OP

Controleer het koelvloeistofpeil wanneer de motor koud is.

1. Plaats het voertuig op een vlakke ondergrond.
2. Open de laadbak.
3. Verwijder de drukdop

### ⚠ WAARSCHUWING

Verwijder de drukdop niet en draai de koelvloeistofaftapplug niet open terwijl de motor heet is, om brandwonden te voorkomen.

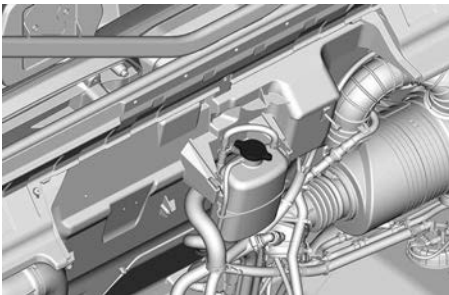

4. Zorg ervoor dat het koelsysteem gevuld is tot aan de MAX-lijn.

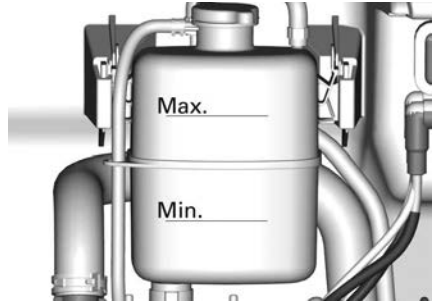

### Koelvloeistof bijvullen

1. Verwijder de drukdop van de koelvloeistofank.
2. Gebruik een trechter om morsen te voorkomen. Vul zo nodig koelvloeistof bij in het systeem. **Nooit te veel bijvullen.**
3. Installeer opnieuw de drukdop op de koeltank.
4. Sluit de laadbak.

### OPMERKING:

Als u vaak koelvloeistof aan uw koelsysteem moet toevoegen, wijst dit op een lek of motorproblemen.

### Motorkoelvloeistof vervangen

### ⚠ WAARSCHUWING

Verwijder de drukdop niet en draai de koelvloeistofaftapplug niet open terwijl de motor heet is, om brandwonden te voorkomen.

1. Verwijder de drukdop van het koelsysteem
2. Schroef de koelvloeistofaftapplug gedeeltelijk los en vang de koelvloeistof op in een geschikt recipiënt.

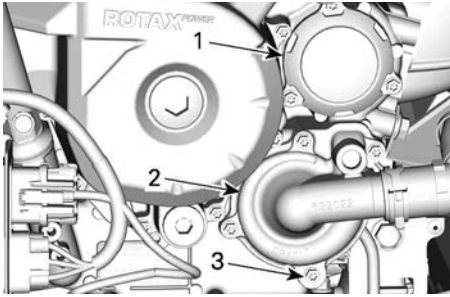

**V-TWIN MOTOR**

1. Oliefilterdeksel
2. Waterpompdeksel
3. Koelvloeistofaftapplug
3. Koppel de onderste radiatorslang los van het waterpompdeksel en vang de resterende koelvloeistof op in een geschikt recipiënt.
4. Draai de koelvloeistofaftapplug aan tot de specificaties.

| Aandraaimoment          |                                |
|-------------------------|--------------------------------|
| Koelvloeistof aftapplug | 10 ± 1 Nm<br>(89 ± 9 lbf-inch) |

5. Plaats de radiatorslang terug.
6. Vul het koelsysteem met koelvloeistof, zie de procedure onder *Koelsysteem ontluchten*.

**Koelsysteem ontluchten**

1. Verwijder de drukdop.
2. Vul het koelsysteem tot aan de Max-lijn van de koelvloeistoftank.

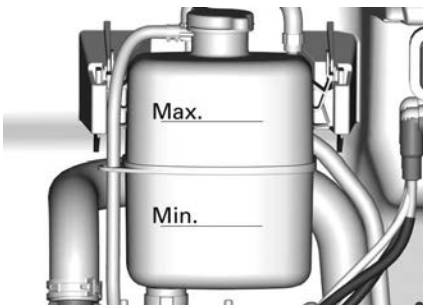

3. Installeer de drukdop.
4. Laat de motor stationair draaien met de drukdop **geplaatst** tot de

- koelventilator voor de tweede keer gaat draaien.
5. Stop de motor en laat de motor afkoelen.

**⚠ WAARSCHUWING**

**Verwijder de drukdop niet terwijl de motor warm is, om brandwonden te voorkomen.**

6. Verwijder de drukdop en voeg de juiste hoeveelheid koelvloeistof toe wanneer de motor afgekoeld is.
7. Installeer de drukdop.
8. Controleer het koelvloeistofpeil na de volgende rit nadat deze procedure is uitgevoerd. Vul zoveel koelvloeistof bij als nodig. Zie *Motorkoelvloeistofpeil controleren* in dit hoofdstuk.

**UITLAATSYSTEEM**

*De omgeving van het uitlaatsysteem reinigen*

**⚠ WAARSCHUWING**

**Vuilophoping kan leiden tot een voertuigbrand wanneer het uitlaatsysteem heet is en het vuil is opgedroogd.**  
**In sommige gevallen kan dat leiden tot ernstige materiële schade, verwondingen of zelfs de dood.**  
**Reinig vaak en regelmatig de omgeving van het uitlaatsysteem wanneer u in moeras, veen, hooi of dode bladeren rijdt.**  
**In andere situaties reinigen volgens de eisen van het onderhoudsschema.**

**⚠ VOORZICHTIG**

**Voer dit werk nooit uit wanneer de motor net heeft gedraaid, omdat het uitlaatsysteem dan erg heet is.**

1. Reinig vanaf de achterkant van het voertuig de gebieden rond de uitlaatdemper.
2. Reinig de omgeving van de uitlaatpijp.

**⚠ WAARSCHUWING**

Reinig ook onder de hitteschilden.

**Vonkafleider knalpot controleren en reinigen**

**⚠ VOORZICHTIG**

Voer dit werk nooit uit wanneer de motor net heeft gedraaid, omdat het uitlaatsysteem dan erg heet is.

1. Verwijder alle borgschroeven van de uitlaatpijp en gooi ze weg.

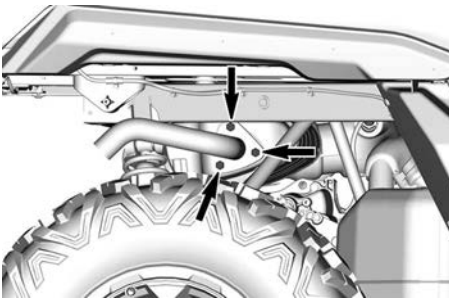

2. Verwijder de uitlaatpijp, de pakking (weggoien) en de vonkafleider.

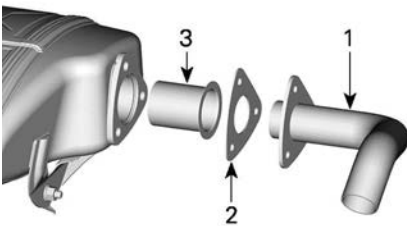

**TYPISCH**

1. Uitlaat
2. Pakking (wegwerp)
3. Vonkafleider

3. Verwijder alle koolstofafzettingen met een borstel van de vonkafleider.

**MERK OP**

Gebruik een zachte, metalen borstel en let op dat u het rooster van de vonkafleider niet beschadigt.

4. Inspecteer het rooster van de vonkafleider op schade. Vervangen indien nodig.
5. Inspecteer de vonkafleiderkamer in de knalpot. Verwijder eventueel vuil.
6. Plaats de vonkafleiderkamer terug in de omgekeerde volgorde als voor de verwijdering.
7. Draai de schroeven van de uitlaatpijp vast volgens de specificaties.

**Aandraaimoment**

|                       |                              |
|-----------------------|------------------------------|
| Schroeven uitlaatpijp | 32 ± 2 Nm<br>(24 ± 1 lbf-ft) |
|-----------------------|------------------------------|

**VERSNELLINGSBAK**

**Aanbevolen versnellingsbakolie**

De XPS-olie werd speciaal samengesteld voor de smeervereisten van deze tandwielkast. BRP raadt stellig aan deze XPS-olie te gebruiken.

**MERK OP**

Gebruik bij de onderhoudswerkzaamheden geen andere oliesoorten.

|  |
|--|
| <b>XPS Aanbevolen<br/>versnellingsbakolie</b>        |
| 75W140 synthetische<br>versnellingsbakolie           |
| <b>Als alternatief, indien niet<br/>verkrijgbaar</b> |
| 75W 140 API GL-5 synthetische<br>versnellingsbakolie |

**Versnellingsbakoliepeil controleren  
(V-Twin)**

1. Zet het voertuig op een gelijkmatig oppervlak.
2. Selecteer de PARKEER-stand.
3. Reinig het gebied rondom de peilstok.
4. Verwijder de tandwielkastoliepeilstok.

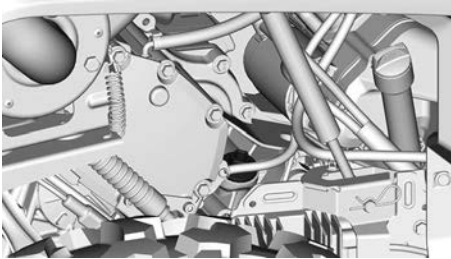

5. Veeg de peilstok schoon en breng deze aan.
6. Verwijder de peilstok opnieuw en lees het oliepeil af. Dat moet dicht bij het bovenste merkteken liggen.



1. MIN.
2. MAX.
3. Gebruiksbereik

7. Vul zoveel olie bij als nodig:

1. Steek een trechter in de opening voor de oliepeilplug.
2. Voeg een klein beetje van de aanbevolen olie toe.
3. Controleer het oliepeil regelmatig.
4. Herhaal de procedure hierboven tot het oliepeil het bovenste merkteken op de peilstok heeft bereikt.

**MERK OP**

**Een te hoog oliepeil kan ernstige schade aan de versnellingsbak aanrichten.**

**OPMERKING:**  
Nooit te veel bijvullen. Wis gemorste olie weg.

8. Zet de oliepeilplug stevig vast.

**Versnellingsbakolie vervangen**

1. Zet het voertuig op een gelijkmatig oppervlak.
2. Zet een opvangbak onder de olieaftapplug.

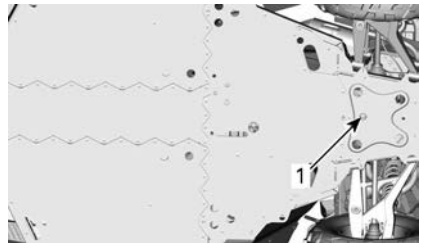

1. Plaats rond de aftapplug van tandwielkast
3. Reinig de volgende plaatsen.
  - Plaats rond de aftapplug
  - Plaats rond de peilstok.
4. Verwijder de peilstok.
5. Verwijder de aftapplug.
6. Laat alle olie uit de tandwielkast lopen.
7. Reinig de aftapplug van metaaldeeltjes.
8. Installeer de aftapplug.

| Aandraaimoment |                              |
|----------------|------------------------------|
| Afvoerplug     | 20 ± 2 Nm<br>(15 ± 1 lbf-ft) |

9. Vul de tandwielkast opnieuw.

**OPMERKING:** Het oliepeil moet ter hoogte van de onderrand van het oliepeilgat staan.

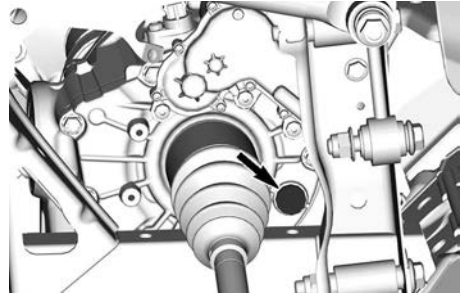

**SMART-LOK**

3. Verwijder de vulplug.
4. Controleer het oliepeil. De olie moet tot aan de onderste rand staan.
5. Plaats de vulplug terug.

| MERK OP   |  |
|---|--|
| Gebruik <b>ALLEEN</b> het aanbevolen type olie. |  |

10. Bevestig de peilstok opnieuw.
11. Wis gemorste olie weg.

**VOORDIFFERENTIEEL**

**Oliepeil voordifferentieel controleren**

1. Zet het voertuig op een gelijkmatig oppervlak.
2. Reinig rond de vulplug voor controle oliepeil.

De vulplug bevindt zich rechts van het voordifferentieel.

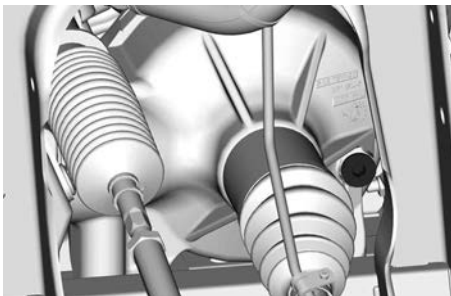

VISCO-LOK DIFFERENTIEEL (GEEN ACTUATOR)

| Aandraaimoment |                                    |
|----------------|------------------------------------|
| Vulplug        | 16,5 ± 2,5 Nm<br>(146 ± 22 lbf-in) |

**Aanbevolen olie voordifferentieel**

De XPS-olie heeft een speciale samenstelling voor de smeringsvereisten van dit differentieeltype. BRP raadt stellig aan deze XPS-olie te gebruiken.

| MERK OP   |  |
|---|--|
| Gebruik bij de onderhoudswerkzaamheden geen andere oliesoorten. |  |

|   |
|---|
| <b>XPS Aanbevolen olie voordifferentieel</b>              |
| 75W90 synthetische versnellingsbakolie                    |
| <b>Alternatief indien geen XPS-product beschikbaar is</b> |
| 75W90 (API GL-5) synthetische versnellingsbakolie         |

### Voordifferentieelolie vervangen

1. Plaats het voertuig op een vlakke ondergrond.
2. Zet de versnelling in de stand PARK.
3. Reinig aan de onderzijde van het voertuig de afvoerplug.

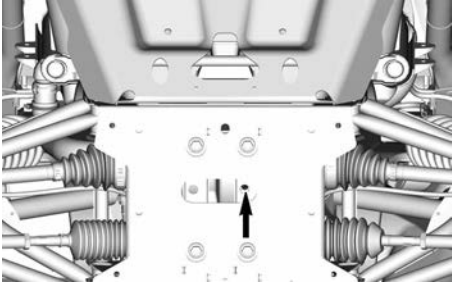

4. Plaats een opvangbak onder het achterdifferentieel.
5. Verwijder de aftapplug.
6. Schroef de vulplug los.

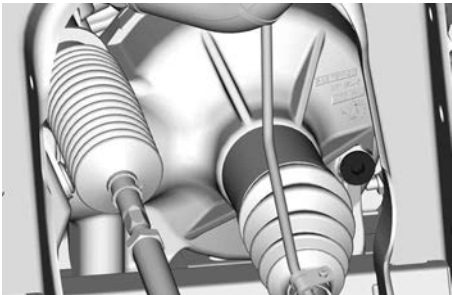

**VISCO-LOK DIFFERENTIEEL (GEEN ACTUATOR)**

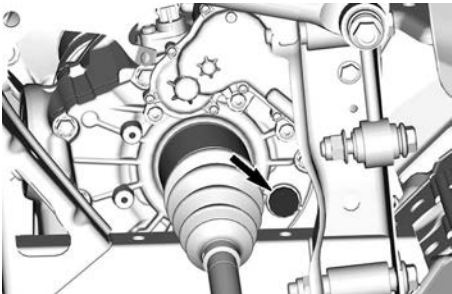

**SMART-LOK**

7. Laat alle olie afvloeien.
8. Installeer de aftapplug.

#### Aandraaimoment

|            |                                 |
|------------|---------------------------------|
| Afvoerplug | 2,5 ± 0,5 Nm<br>(24 ± 4 lbf-in) |
|------------|---------------------------------|

9. Vul het differentieel met de aanbevolen olie voor optimale prestaties.
10. Zie *Technische specificaties* voor de oliecapaciteit van het differentieel.
11. Plaats de vulplug terug.

#### Aandraaimoment

|         |                                    |
|---------|------------------------------------|
| Vulplug | 16,5 ± 2,5 Nm<br>(146 ± 22 lbf-in) |
|---------|------------------------------------|

### CVT-DEKSEL

Sommige illustraties zijn uitgevoerd met de motor uit het voertuig voor meer duidelijkheid. Het is niet nodig om de motor te verwijderen om de volgende instructies uit te voeren.

#### ⚠ WAARSCHUWING

Raak het CVT nooit aan als de motor draait.  
Rijd nooit met het voertuig zonder het CVT-deksel.

#### ⚠ VOORZICHTIG

De motor moet koud zijn, voordat het deksel wordt verwijderd.

#### MERK OP

Het CVT hoeft niet gesmeerd te worden.  
Smeer nooit de onderdelen, behalve de aandrijfrollagers.

#### Toegang tot CVT-deksel

1. Kantel de laadbak.
2. Verwijder het linkerachterpaneel door de plastic klinknagels te verwijderen.

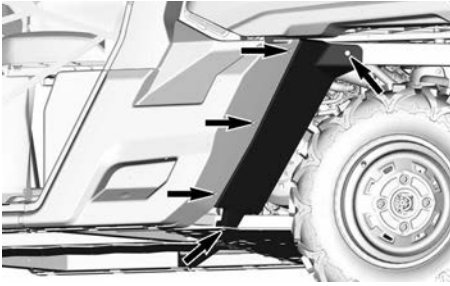

**CVT-deksel verwijderen**

1. Zet het voertuig op een gelijkmatig oppervlak.
2. Verwijder alle CVT-koelluchtkanalen (indien aanwezig) van het CVT-deksel.
3. Verwijder handmatig de borgschroeven van het CVT-deksel.

**MERK OP**

**Gebruik het gereedschap niet om de CVT-dekselschroeven eruit te tikken.**

**OPMERKING:**

Verwijder de middelste schroef bovenaan als laatste om tijdens verwijdering het deksel te blijven ondersteunen.

4. Verwijder het CVT-deksel en de pakking.

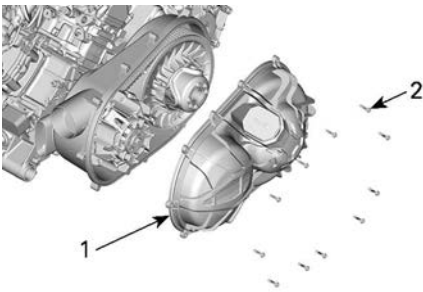

1. CVT-deksel
2. Schroeven CVT-deksel

**CVT-deksel plaatsen**

1. Installeer eerst de middelste schroef bovenaan.

2. Draai de CVT-dekselschroeven vast in de volgende volgorde.

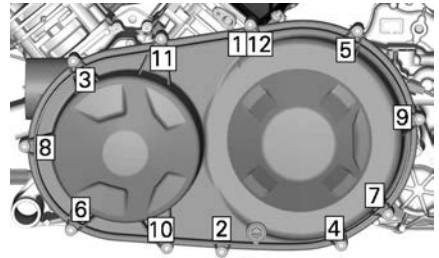

| Aandraaimoment       |                               |
|----------------------|-------------------------------|
| Schroeven CVT-deksel | 7 ± 0,8 Nm<br>(62 ± 7 lbf-in) |

3. Installeer opnieuw de CVT-koelluchtkanalen.

**Aandrijfriem**

**Aandrijfriem verwijderen (Twin cylinder motor)**

**MERK OP**

**In geval van een defect aan de aandrijfriem, moeten het CVT, deksel en de luchtuitlaat gereinigd worden.**

Zie *Tips voor het maximaliseren van de levensduur van de aandrijfriem* in *Basisprocedures* voor belangrijke informatie.

1. Verwijder het CVT-deksel.
2. Plaats de adapter in het draadgat van de aangedreven rol.

|  |  |
|--|--|
| <p><b>Aangedreven roladapter</b></p> <p><b>(OND.NR. 708200720)</b></p> |  |
|--|--|

3. Schroef het trek-/vergrendelgereedschap in het draadgat van de adapter.

**Trekker/vergrendelingswerktuig**



(OND.NR.  
529000088)

4. Draai vast om de rol te openen.

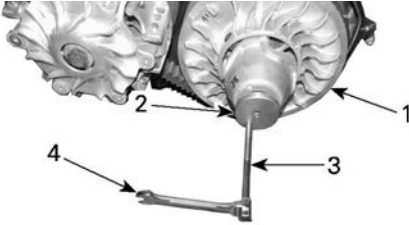

1. Vaste aangedreven rolschijf
2. Adapter
3. Trekker/vergrendelingswerktuig
4. Moersleutel

5. Schuif, zoals weergegeven, de riem over de bovenrand van de vaste schijf om de riem te verwijderen.



**Aandrijfriem installeren**

Voor de installatie voert u de verwijderingsprocedure in omgekeerde volgorde uit. Wees aandachtig voor de volgende details.

De maximale levensduur van de aandrijfrol wordt behaald als de aandrijfriem in de juiste richting draait.

1. Installeer het dusdanig, dat de op de riem afgedrukte pijl naar de voorkant van het voertuig wijst, gezien van boven.

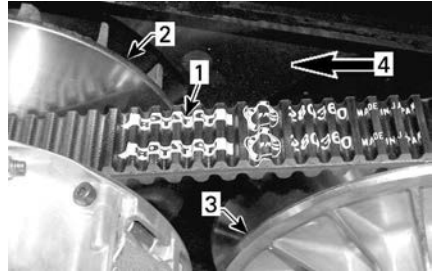

1. Op riem afgedrukte pijl
2. Aandrijfrol (voor)
3. Aangedreven rol (achter)
4. Draairichting

2. Draai de aangedreven riem tot het onderste deel van de tanden op de buitenkant van de aandrijfriem gelijk is met de rand van de aangedreven rol.



1. Onderste deel van de tanden gelijk met de rand van de aangedreven poelie

**Aandrijf- en aangedreven rollen**

**Aandrijf- en aangedreven rollen inspecteren**

De inspectie moet door een erkende Can-Am Off-Road dealer, reparatiebedrijf of iemand anders van uw keuze voor onderhoud, reparatie of vervanging worden uitgevoerd.



### Aandrijfpoelie

Inspecteer de lagerbussen en rollen van de schuifhuls van de aangedreven rol, vervang versleten onderdelen.

### Aangedreven rol

Inspecteer de lagerbussen van de nok en van de schuifhuls van de aangedreven rol, vervang versleten onderdelen.

### Alleen V-Twin

Inspecteer de rollen op de vaste huls.

### Alleen eencil. motoren

Inspecteer de sliders op de vaste huls.



## Bougies

### Bougie verwijderen

1. Koppel de bougiekabel los.
2. Reinig de ruimte rondom de bougie met perslucht voordat u de bougie verwijderd.
3. Schroef de bougie volledig los met een bougiesleutel en verwijder het.

### Bougies plaatsen

1. Zorg er vóór de installatie voor dat het contactoppervlak van cilinderkop en bougie vrij van vuil is.
2. Stel de bougiespleet met behulp van een voelmaat in.

### Elektrodenafstand bougie

0,8 tot 0,9 mm  
(031 tot 035 in)

3. Voorzie de bougieschroefdraden van het volgende smeermiddel tegen het vastvreten.

### Smeermiddel op basis van koper tegen het vastvreten

4. Schroef de bougie in de cilinderkoppen met de hand of met een passende momentsleutel.

### MERK OP

Haal de bougies niet te strak aan om schade aan de motor te vermijden.

### Aandraaimoment

|                       |                      |
|-----------------------|----------------------|
| Ontstekings<br>bougie | 11 Nm<br>(97 lbf-in) |
|-----------------------|----------------------|

## Accu

### Onderhoud van de batterij

### MERK OP

Laad nooit een accu terwijl die in het voertuig is geïnstalleerd.

Deze voertuigen zijn uitgerust met een VRLA-accu (Valve Regulated Lead Acid). Dit is een onderhoudsvrij accutype, waaraan geen water moet worden toegevoegd om het elektrolytpeil te regelen.

### MERK OP

Verwijder nooit de afsluitdop van de accu.

### De accu verwijderen

De accu bevindt zich in de laadbakruimte.

Open het toegangspaneel vanaf de rechterzijde van het voertuig.

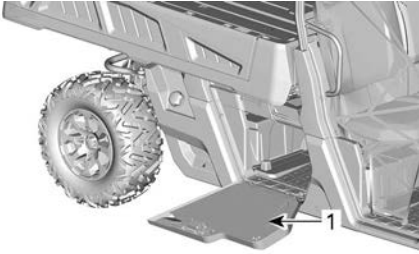

Verwijder het accudeksel door de twee kwartdraaisluitingen los te draaien.

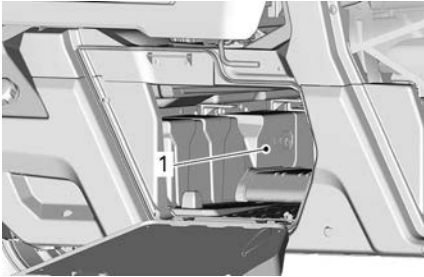

1. Accudeksel

Koppel eerst de ZWARTE (-) kabel los en dan de RODE (+).

Verwijder de borgschroef of borgschroeven van de accuhouder.

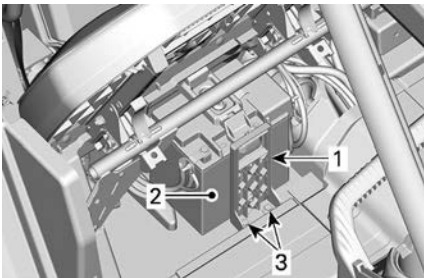

**TYPISCH**

1. Accuhouder
2. Accu
3. Borgschroef of borgschroeven accuhouder

Verwijder de accuhouder.

Verwijder de accu.

**De accu plaatsen**

Om de accu te installeren gaat u omgekeerd te werk als bij de verwijdering.

**MERK OP**

Als de accukabels niet correct geplaatst worden (omgekeerde polariteit), kan dit schade aan de spanningsregeling toebrengen.

**MERK OP**

Sluit altijd eerst de RODE (+) kabel aan en dan pas de ZWARTE (-) kabel.

**Zekeringen en zekerbare aansluitingen**

**Vervangen van de zekeringen**

Vervang een defecte zekering altijd door een zekering met hetzelfde vermogen.

**MERK OP**

Gebruik geen zekering met een hogere capaciteit om ernstige schade te vermijden.

**Plaats zekeringdoos**

Dit voertuig is uitgerust met meerdere zekeringdozen. De achterste zekeringdoos en de spanningsregeling-zekering bevinden zich in de servicedoos rechtsachter, in de buurt van de accu, en de andere zekeringen bevinden zich in het servicecentrum aan de voorzijde.

Twee zekeringaansluitingen in de kabel maken de systeembescherming af.

Trek aan beide randen van het onderhoudsdeksel om het mechanisme te

ontgrendelen en het onderhoudsdeksel te openen



**TREKKEN AAN DE RAND VAN HET VOORSTE ONDERHOUDSDEKSEL.**

Til het onderhoudsdeksel op.



**DE RAND VAN HET VOORSTE ONDERHOUDSDEKSEL OPTILLEN.**

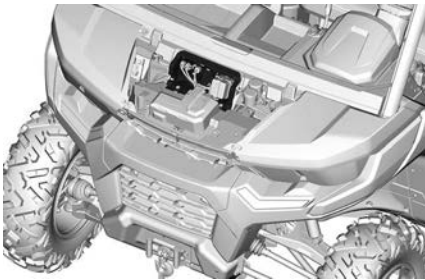

**STEUN ZEKERINGDOOS**

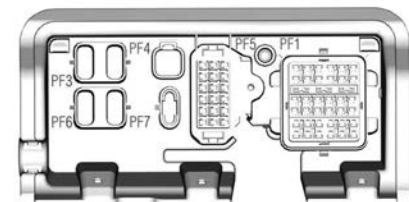

**STEUN ZEKERINGDOOS**

De zekeringdoos achter bevindt zich in de laadbakruimte.

Open het toegangspaneel vanaf de rechterzijde van het voertuig.

**OPMERKING:**

De deur kan eenvoudig worden verwijderd voor toegang. De bevestigingskabel en de deur moeten worden verwijderd van het voertuig (geen gereedschap nodig).

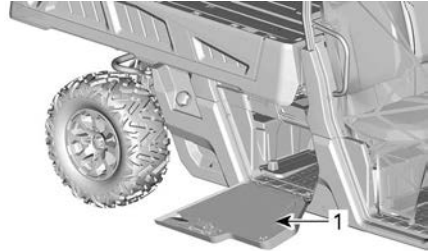

1. Toegangspaneel

Verwijder het accudeksel om toegang tot de zekeringendoos achter te krijgen door beide 1/4-draaisluitingen los te draaien.

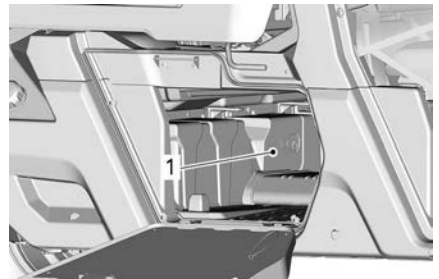

1. Accudeksel

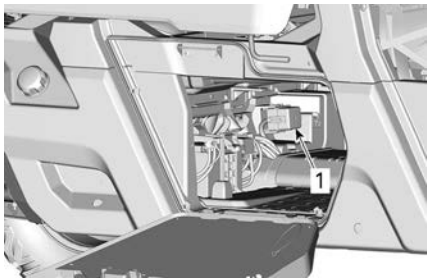

1. Zekeringdoos achter

**OPMERKING:**

Zekeringsaansluiting 1 verbonden aan de startersolenoid.

**Beschrijving zekeringdoos**

Zekeringen bevinden zich in het deksel van elke zekeringdoos.

In het midden van het voorste opbergvak is zekeringdoosnummer in de steun gegoten.

| STEUN ZEKERINGDOOS VOORAAN |   |           |
|----------------------------|---|-----------|
| Nee                        | BESCHRIJVING  | VERMOMGEN |
| PF1                        | Zekeringdoos voor   | -         |
| PF3                        | DPS   | 40 A      |
| PF4                        | Aansluitingen accessoires (onder aansluitingen dashboard) | 40 A      |
| PF6                        | ABS-pomp  | 40 A      |
| PF7                        | ABS-kleppen   | 25 A      |

| Voorste zekeringdoos |  |           |
|----------------------|--|-----------|
| Nee                  | BESCHRIJVING                                     | VERMOMGEN |
| F10                  | T-voertuig                                       | 10 A      |
| F11                  | Koplampen  | 20 A      |
| F12                  | DC1/DC3/12V stroomaansluiting 1 voor accessoire  | 10 A      |
| F14                  | 12 V stroomaansluiting 2 voor accessoire         | 10 A      |
| F16                  | Achterlichten                                    | 10 A      |
| R3                   | ECM/accessoire 12 V                              | -         |
| R8                   | Remlichten                                       | -         |
| R9                   | 12 V accessoireaansluiting / stroomaansluiting 2 | -         |
| Reserve1             | Reserve  | 20 A      |

| Zekeringdoos achter |   |           |
|---------------------|---|-----------|
| Nee                 | BESCHRIJVING                                    | VERMOMGEN |
| F4                  | Cluster/relais                                  | 10 A      |
| F5                  | Ontsteking/injectie/brandstofpomp               | 10 A      |
| F6                  | Engine Control Module (ECM - motorbeheermodule) | 10 A      |

| Zekeringdoos achter |  |           |
|---------------------|--|-----------|
| Nee                 | BESCHRIJVING                           | VERMOMGEN |
| F7                  | 4WD-actuator                           | 10 A      |
| F8                  | Contactschakelaar<br>Klok              | 10 A      |
| F9                  | Koelventilator                         | 25 A      |
| F18                 | Zuurstofsensor<br>Emissieregeleendheid | 10 A      |
| R1                  | Ventilator                             | -         |
| R2                  | Hoofdzekering                          | -         |
| Reserve 1           | Reserve                                | 10 A      |
| Reserve 2           | Reserve                                | 10 A      |
| Reserve 3           | Reserve                                | 10 A      |

**OPMERKING:**

Zekeringen bevinden zich in het deksel van de zekeringdoos.

| Zekeringaansluitingen |                       |           |
|-----------------------|-----------------------|-----------|
| Zekering aansluiting  | BESCHRIJVING          | VERMOMGEN |
| 1                     | Hoofdzekering         | 18 awg    |
| 2                     | Accessoireaansluiting | 14 awg    |

| REGELINGSZEKERING |              |           |
|-------------------|--------------|-----------|
| Nee               | BESCHRIJVING | VERMOMGEN |
| -                 | Regelaar     | 50 A      |

**LICHTEN**

*Koplampen vervangen*

| MERK OP   |
|---|
| Raak het glas van een halogeenlamp nooit met de blote vingers aan, want dan gaat deze minder lang mee. Als het glas toch wordt aangeraakt, reinig het dan met isopropanol, dat op de lamp geen laagje achterlaat. |

Koppel de connector van de lamp los.

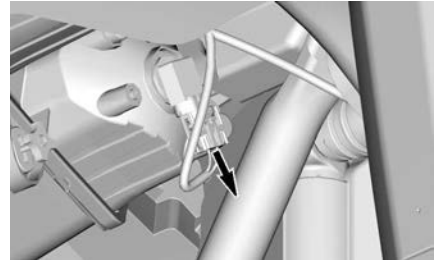

TYPISCH

Draai de lamp.

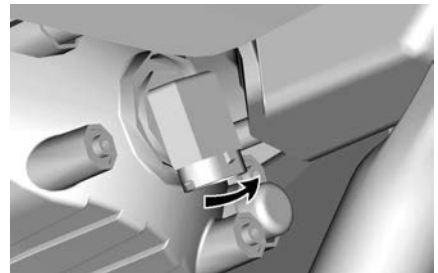

TYPISCH

Trek de lamp eruit.

Installeer de verwijderde onderdelen opnieuw correct in de omgekeerde volgorde dan waarin u ze heeft verwijderd.

Controleer de werking van de koplampen.

### **Koplamp richten**

Draai aan de regelschroef om de straalhoogte naar wens in te stellen.

### **OPMERKING:**

Stel de koplampen gelijk af.

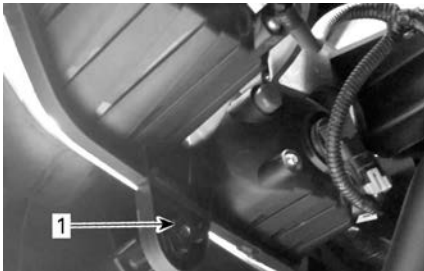

1. Afstelschroef

### **Achterlicht**

De achterlichten zijn gemaakt met LED's (light emitting diode), een beproefde en betrouwbare technologie. Als ze om een of andere reden toch niet zouden werken, laat ze dan nakijken door een erkende Can-Am dealer, reparatieplaats of persoon van uw keuze.

### **Vervangen richtingaanwijzerlamp vooraan**

1. Verwijder de lampfitting.

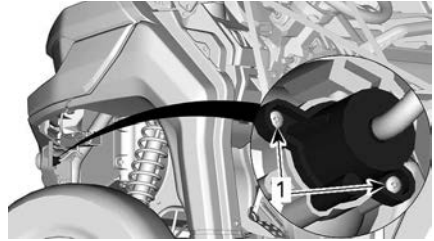

### **DRAAI DE RICHTINGAANWIJZERFITTING**

1. Borgschroeven
2. Vervang de lamp.
3. Monteer de fitting.

### **Vervangen richtingsaanwijzerlamp achter**

1. Verwijder de borgschroef van de lens van de richtingsaanwijzer van de onderzijde van de laadbak.

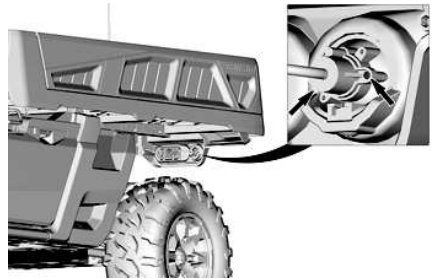

2. Verwijder de lampfitting.
3. Vervang de lamp.
4. Breng de fitting en andere verwijderde onderdelen weer aan in omgekeerde volgorde.

### **De lamp van de nummerplaat vervangen**

1. Verwijder de gloeilampkap van de nummerplaat.

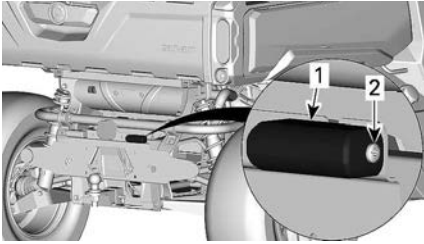

1. Gloeilampkap nummerplaat
2. Borgschroef

2. Vervang de lamp.
3. Breng de lampplaat opnieuw aan.

## Aandrijfswaasbalg en -beschermer

### Balgen en beschermers aandrijfswaas inspecteren

1. Inspecteer visueel de beschermers en balgen van de aandrijfswaas.
2. Controleer de beschermers op beschadigingen of schuren tegen de assen.
3. Controleer balgen op barsten, scheuren, vetlekken enz.
4. Herstel of vervang desgevallend beschadigde onderdelen.

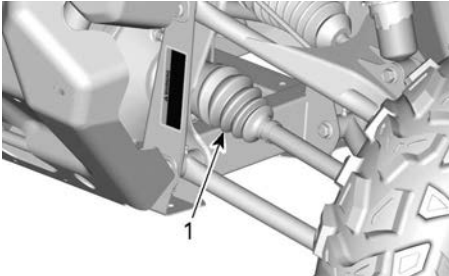

1. Balg binnenkant aandrijfswaas

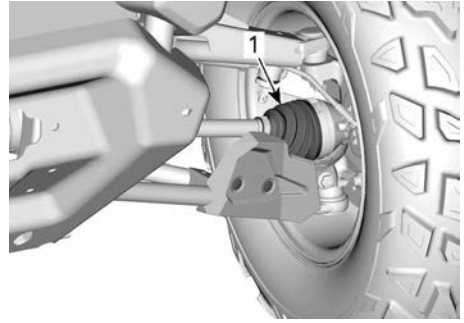

1. Balg buitenkant aandrijfswaas

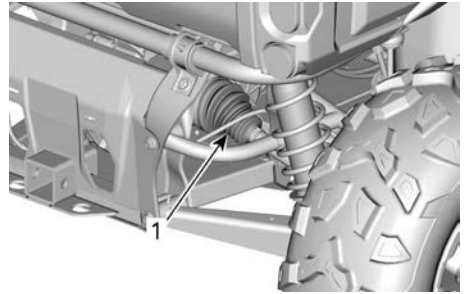

1. Balg binnenkant aandrijfswaas



1. Balg buitenkant aandrijfswaas

## Wielagers

### Wielager inspecteren

1. Hef het voertuig op en ondersteun het. Raadpleeg *Het voertuig opheffen en ondersteunen*.
2. Duw en trek aan de bovenrand van de wielen om de speling te voelen.
3. Raadpleeg een erkende Can-Am Off-Road dealer, reparatieplaats of

persoon van uw keuze in geval van abnormale speling.



TYPISCH

## Wielen en banden

### Wiel verwijderen

1. Zet het voertuig op een gelijkmatig oppervlak.
2. Zet de schakelhendel in de PARKEER-stand (P).
3. Draai de wielmoeren los.
4. Hef het voertuig op en ondersteun het. Raadpleeg het hoofdstuk *Het voertuig opheffen en ondersteunen*.
5. Verwijder de wielmoeren en het wiel.

### Wiel monteren

1. Inspecteer de tapschroefdraden en moeren. Vervang indien nodig.
2. Monteer het wiel.

**OPMERKING:** De banden zijn unidirectioneel en moeten in de juiste draairichting gemonteerd blijven om goed te werken.

3. Monteer alle wielmoeren met de hand.

### MERK OP

Gebruik altijd de wielmoeren die voor dat type wiel zijn aanbevolen. Het gebruik van andere wielmoeren kan schade aan de velgen of tappen veroorzaken.

4. Draai de wielmoeren aan zoals hieronder afgebeeld.

| Aandraaimoment |                                |
|----------------|--------------------------------|
| Wielmoeren     | 100 ± 10 Nm<br>(74 ± 7 lbf-ft) |

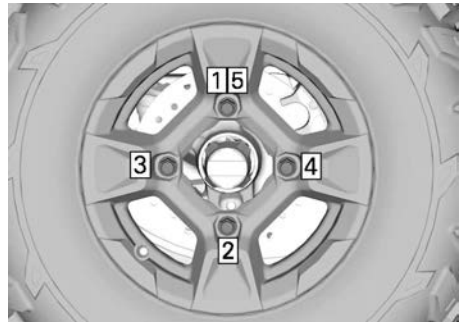

AANDRAAIVOLGORDE

### Bandenspanning

#### ⚠ WAARSCHUWING

De bandenspanning heeft een grote invloed op de besturing en stabiliteit van het voertuig. Bij onvoldoende druk kunnen de banden leeglopen en op de velg gaan lopen. Bij overdruk kan de band springen. Houd u altijd aan de aanbevolen bandenspanning. Regel de bandenspanning **NOOIT** lager dan het minimum. Anders kan de band loskomen van de velg.

Controleer de druk wanneer de banden **koud** zijn voordat u het voertuig gaat gebruiken. De bandendruk verschilt naargelang de temperatuur en de hoogte. Controleer de bandenspanning opnieuw wanneer een van deze factoren verandert.

Zie het label *Bandenspanning en maximale belasting* op het voertuig voor de juiste spanning.



**OPMERKING:**

Hoewel de banden speciaal zijn ontworpen voor offroadtoepassingen, kan een lekke band nog steeds voorkomen. Daarom wordt aangeraden een bandenspanningsmeter, bandenpomp en een reparatieset mee te nemen.

**Inspectie banden**

Controleer de banden op beschadigingen en slijtage. Vervang deze zo nodig.

**⚠ WAARSCHUWING**

Roteer de banden niet. De banden vooraan en achteraan hebben een andere maat. De linker- en rechterbanden hebben verschillende unidirectionele profielen.

**Vervanging banden**

De banden moeten worden vervangen door een erkende Can-Am Off-Road dealer, reparatieplaats of persoon van uw keuze.

**⚠ WAARSCHUWING**

Vervang de banden alleen door banden van hetzelfde type en bandenmaat als de originele banden. Let erop dat u banden met een unidirectioneel profiel in de juiste draairichting monteert. De banden moeten vervangen worden door een ervaren persoon, in overeenstemming met de normen en het gereedschap gebruikt in de sector.

**Wielophanging****Voorwielophanging smeren**

1. Smeer de voorste draagarmen en stabilisatorstangbussen (indien aanwezig).

**Synthetisch XPS-vet voor wielophangingen**

Er zitten twee smeefittingen aan elke arm en deze zijn naar boven gericht.

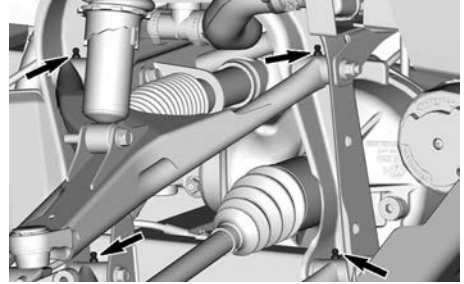
**Achterwielophanging smeren**

Smeer de ophangingsarmen achter (twee smeefittingen op iedere arm) en de stabilisatiestangbussen achter.

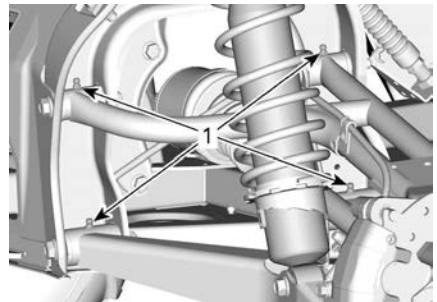
**Synthetisch XPS-vet voor wielophangingen****TYPISCH**

1. Smeefittingen ophangingsarm achter

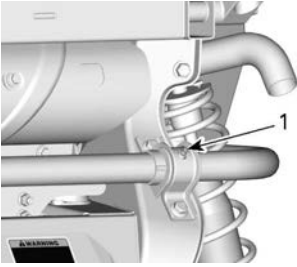

**TYPISCH**

1. Smeerfitting stabilisatorstandbus achter

**Inspectie ophanging**

Raadpleeg een erkende off-road-dealer van Can-Am, een reparatiebedrijf of iemand van uw keuze wanneer u problemen ontdekt.

**Schokdempers**

Controleer de schokdemper op lekkage, slijtage door bruuske bewegingen en andere beschadigingen. Controleer of de bevestigingen nog goed vastzitten.

**Ophangingsarmen voor**

Controleer de ophangingsarmen op barsten, krombuiging of andere tekenen van overmatige slijtage en schade.

**Ophangingsarmen achter**

Controleer de ophangingsarmen op barsten, krombuiging of andere tekenen van overmatige slijtage en schade.

**Remmen**

**Peil in remvloeistofreservoir controleren**

Controleer het vloeistofpeil in het reservoir terwijl het voertuig op een vlak oppervlak staat. Het remvloeistofpeil moet tussen MIN. en MAX. liggen.

Het remvloeistofreservoir bevindt zich voor de multifunctionele meter. Verwijder de afdekking van de meter om toegang te krijgen.

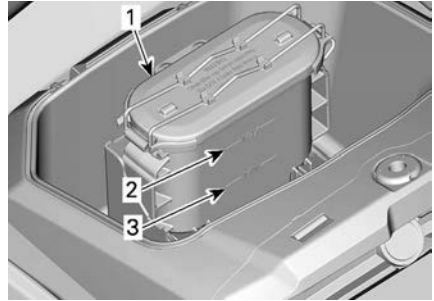

**AFDEKKING VAN DE METER VERWIJDERD**

1. Remvloeistofreservoir
2. MAX - merkteken
3. MIN - merkteken

**OPMERKING:**

Een laag peil kan wijzen op lekkage of versleten remblokken.

**Remvloeistof toevoegen**

Reinig de vuldop.

Verwijder de dop door de lip los te maken.

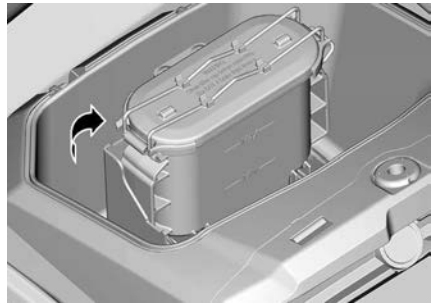

Vul zoveel vloeistof bij als nodig. **Nooit te veel bijvullen.**

**OPMERKING:**

Zorg ervoor dat de ring van de vuldop naar binnen is geduwd voor u de dop van op het remvloeistofreservoir sluit.

**Aanbevolen remvloeistof**

Gebruik altijd remvloeistof die voldoet aan de specificatie DOT 4.

**MERK OP**

Om ernstige schade aan het remsysteem te voorkomen, mag u geen andere vloeistoffen dan de aanbevolen middelen gebruiken en nooit verschillende vloeistoffen mengen bij het bijvullen. Gebruik geen remvloeistof uit een oude of reeds geopende bus.

**Remsysteem inspecteren**

Laat de remmen controleren, onderhouden en repareren bij een erkende Can-Am-dealer, reparatiebedrijf of door een persoon van uw keuze.

Controleer echter het volgende tussen bezoeken aan uw dealer:

- Remvloeistofpeil
- Vloeistoflekkage van het remsysteem
- Slijtage remblok
- Reinheid van de remmen

**⚠ WAARSCHUWING**

Laat het verversen van de remvloeistof en alle onderhoud en reparaties aan het remsysteem uitvoeren door een erkende Can-Am dealer.

**VEILIGHEIDSGORDELS****Veiligheidsgordel reinigen**

Gebruik milde zeep en water om vuil en andere resten van de veiligheidsgordels te verwijderen.

**⚠ WAARSCHUWING**

Gebruik nooit een hogedrukreiniger voor het reinigen van de veiligheidsgordelcomponenten om beschadiging te voorkomen.

**MERK OP**

Gebruik geen bleekmiddel, verf of reinigingsmiddelen.

**Deuren****Slotmechanisme deur smeren**

1. Smeer de slotmechanismen van de deur (slot en scharnieren) periodiek met een siliconensmeermiddel in.

**MERK OP**

Smeer het slotmechanisme van de deur niet met een vetmiddel.

**Kooi****Kooibevestigingen**

Draai de kooibevestigingen vast volgens de specificaties.

Verwijder het voorspatbord en de afdekking van de zijkooi om bij de bevestigingspunten te komen.

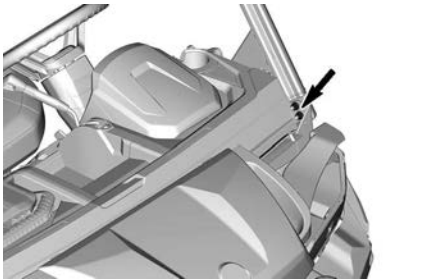
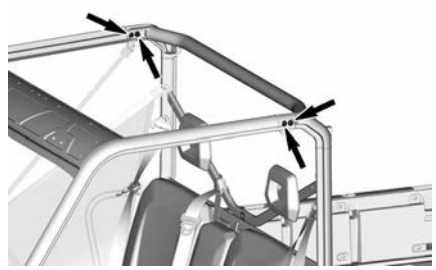
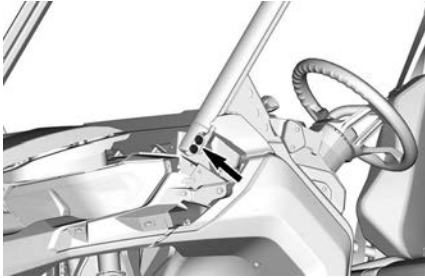
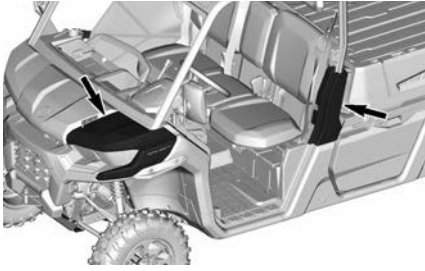

| <b>Aandraaimoment</b> |   |
|-----------------------|---|
| Kooibeves<br>tgingen  | $67,5 \pm 2,5 \text{ Nm}$ ( $50 \pm 2$<br>lbf-ft) |

# VERZORGING VAN HET VOERTUIG

## Reiniging en bescherming voertuig

### MERK OP

Reinig dit voertuig nooit met een hogedrukreiniger. **GEBRUIK ENKEL LAGE DRUK** (zoals een tuinslang).  
**Hoge druk kan schade aanrichten aan elektrische of mechanische onderdelen.**

Besteed aandacht aan plaatsen waar zout water, modder of vuil zich kan ophopen en mogelijk kan leiden tot:

- Brand
- Slijtage
- Hinder
- Corrosie.

Deze niet-exhaustieve lijst omvat het volgende:

- Rond het uitlaatsysteem en tussen de knalpot en het knalpotdeksel
- Onder en rond de brandstoftank
- Radiator
- Schokdempers
- Rond het voor- en achterdifferentieel
- Rond en onder de motor en de tandwielkast
- Binnenkant wielen
- Op de beschermingsplaten.

### ⚠ WAARSCHUWING

**Vuilophoping kan leiden tot een voertuigbrand wanneer het uitlaatsysteem heet is en het vuil is opgedroogd.**  
In sommige gevallen kan dat leiden tot ernstige materiële schade, verwondingen of zelfs de dood.  
**Reinig vaak en regelmatig de omgeving van het uitlaatsysteem wanneer u in moeras, veen, hooi of dode bladeren rijdt.**  
**In andere situaties reinigen volgens de eisen van het onderhoudsschema.**

Als u uw voertuig in een zoutwateromgeving heeft gebruikt moet u het afspoelen met zoet water om het voertuig en al zijn onderdelen in goede staat te houden na elke bedrijfsdag.

We raden u met aandrang aan metalen onderdelen te smeren.

Gebruik anti-corrosiesmeermiddel of een gelijkwaardig product.

XPS smeermiddel en anti-corrosiemiddel

Beschadigingen aan gelakte onderdelen moeten zorgvuldig worden bijgewerkt met verf om roest te voorkomen.

Was de carrosserie indien nodig met warm zeepsop (gebruik enkel een mild schoonmaakmiddel). Breng een niet-schurende was aan.

### MERK OP

**Reinig kunststofonderdelen nooit met agressieve schoonmaakmiddelen, ontvetters, verfverdunder, aceton e.d.**

Bescherm het voertuig met een hoes om stofophoping tijdens de opslag te voorkomen.

### MERK OP

**Het voertuig moet op een koele, droge plek worden opgeslagen en met een ondoorzichtig zeil worden afgedekt. Hierdoor worden de plastic onderdelen en de lak van de sneeuwscooter beschermd tegen zonlicht en vuil en worden stofophopingen voorkomen.**

---

## **BEWARING EN VOORBEREIDING OP HET RIJSEIZOEN**

Als u het voertuig langer dan 4 maanden niet gebruikt, is een correcte opslag noodzakelijk.

Als het voertuig langer dan 21 dagen niet wordt gebruikt, ontkoppel dan de ZWARTE (-) accukabel.

Het gebruik van een druppellader met een lage stroomsterkte wordt aangeraden om de accu volledig opgeladen te houden.

Nadat uw voertuig langere tijd was opgeborgen, is een voorbereiding vereist.

Neem contact op met een erkende Can-Am Off-Road dealer, reparatiebedrijf of iemand anders van uw keuze voor het correct voorbereiden van uw voertuig.

# TECHNISCHE INFORMATIE

# VOERTUIGIDENTIFICATIE

De voornaamste onderdelen van het voertuig (de motor en het chassis) zijn identificeerbaar aan de hand van verschillende serienummers. Soms kunt u deze nummers nodig hebben voor de garantie of om uw voertuig te laten opsporen bij verlies. Deze nummers worden ook vereist door de erkende Can-Am Off-Road dealer om garantieclaims correct af te handelen. We raden u stellig aan om alle serienummers van uw voertuig te noteren en deze door te geven aan uw verzekeraar.

## Voertuigidentificatienummer

De constructieplaat bevindt zich aan de bestuurderszijde, onder het dashboard.

Bombardier Recreational Products Inc. 

1 → TXX  
2 → eXXXXXXXXXXXXXXXXXX  
3 → XXXXXXXXXXXXXXXXXXXX  
4 → XXXX kg  
5 → A-1: XXX kg  
6 → A-2: XXX kg  
7 → A-3: XXX kg

|     | T-1    | T-2    | T-3    |
|-----|--------|--------|--------|
| B-1 | XXX kg | XXX kg | XXX kg |
| B-2 | XXX kg | XXX kg | XXX kg |

## CONSTRUCTIEPLAAT

- 1: Categorie
  - 2: Typegoedkeuringsnummer
  - 3: V.I.N.
  - 4: Toegestane maximale beladen massa van het voertuig
  - 5-7: Toegestane maximale massa per as
- B-1: Toegestane trekmasse op achterste koppelpunt; ongeremde aanhangwagen
- B-2: Toegestane trekmasse op achterste koppelpunt; traagheidsgeremde aanhangwagen
- Het label met het chassisnummer bevindt zich aan de passagierszijde, onder het dashboard.

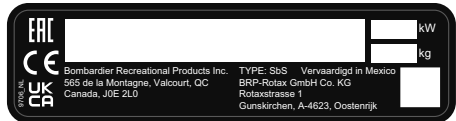

## VIN-LABEL - EUROPESE LANDEN



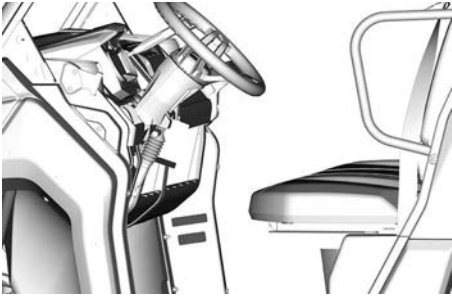

TYPISCH - LOCATIE VIN-LABEL

## Motoridentificatienummer (E.I.N.)

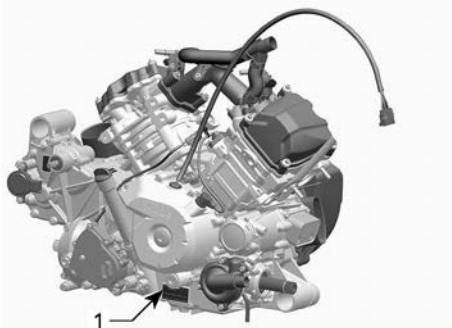

TYPISCH

1. motoridentificatienummer (E.I.N.)

## Conformiteitslabel

### Verordening (EU) 2016/1628 inzake niet voor de weg bestemde mobiele machines

De aanduiding voor voertuigen die voldoen aan Verordening (EU) 2016/1628 (NRMM, niet voor de weg bestemde mobiele machines) is terug te vinden op het kleppendeksel van de motor evenals op het voertuig, nabij het vin-label.

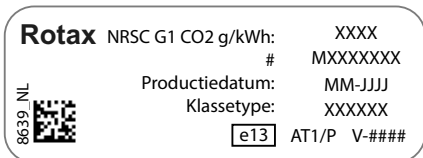

TYPISCH - NRMM-IDENTIFICATIELABEL

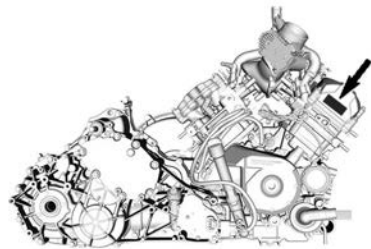

TYPISCH

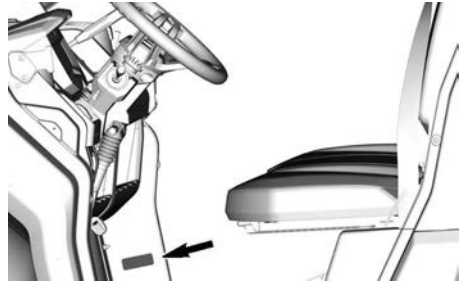

### OPMERKING:

Knoeien met de motor of de bijbehorende onderdelen maakt de EU-typegoedkeuring van de betreffende motor ongeldig.

### Categorie-conformiteitslabel

Categorie 1: de cabine biedt geen bescherming tegen stoffen die schadelijk zijn voor de gezondheid.



LINKERBOVENKANT VAN DE KOOI

### Kooi-conformiteitslabel



LINKERBOVENKANT VAN DE KOOI

**Pictogram ethanolconformiteit**

Dit label bevindt zich altijd bij de benzinedop.



**Technische informatielabels**

**Middelste stoel openen - Pictogram**

Dit label bevindt zich nabij het vergrendelingslipje van de middelste stoel.

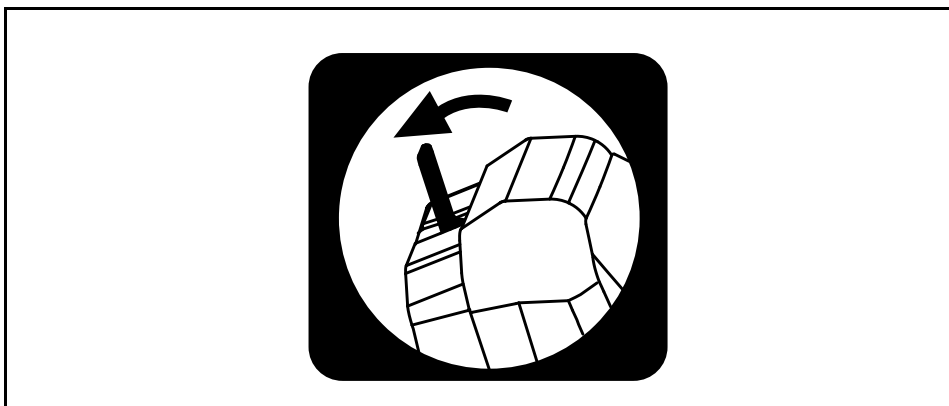

**Luchtfilter vervangen - Pictogram****MERK OP**

Raadpleeg de gebruikershandleiding voor de vervangingsprocedure van het luchtfilter.

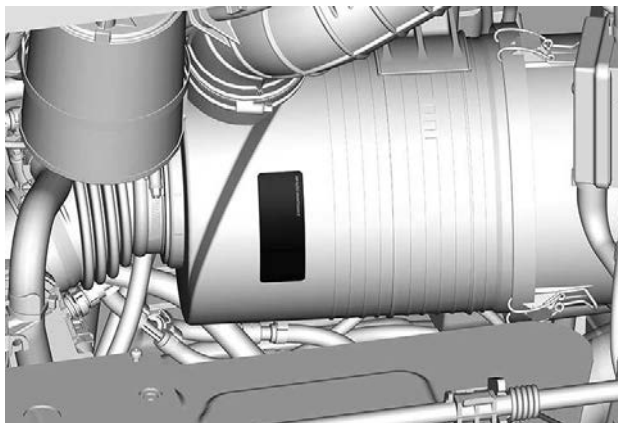
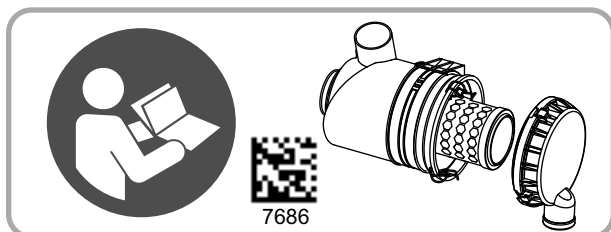
**Pictogram parkeerstand**

Dit label bevindt zich bij de schakelhendel.



**Pictogram startstand**

Dit label bevindt zich bij de onderkant van de contactschakelaar.

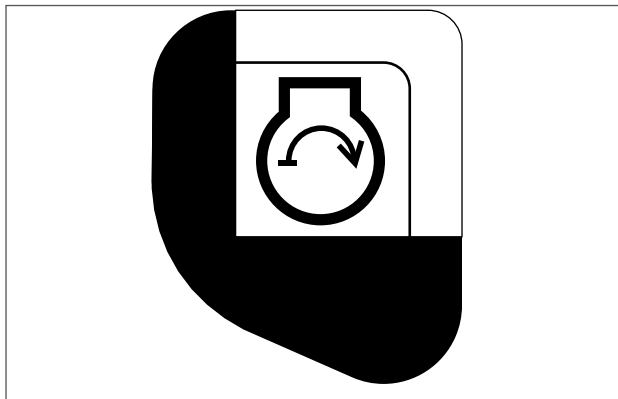

**Pictogram standlichtpositie**

Dit label bevindt zich bovenaan de contactschakelaar.

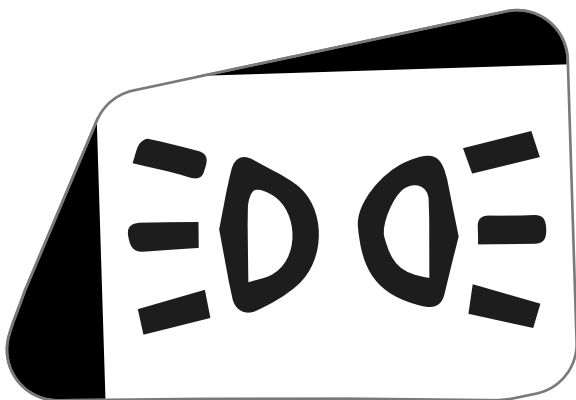

**Pictogram remvloeistof.**

Dit label bevindt zich bovenaan de remvloeistoftank.

**Plaats opkrikpunten**

Dit label bevindt zich onder het voertuig, bij de opkrikpunten.

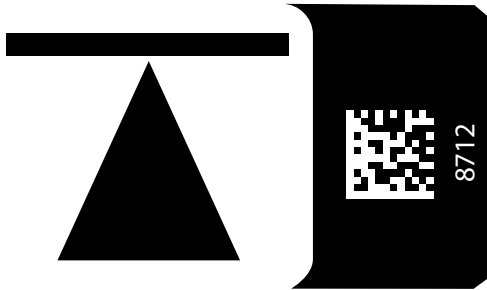

### ***Plaats smeerfittingen van voorophanging***

Dit label bevindt zich boven de bovenste ophangingsarm, bij de schokdemper.

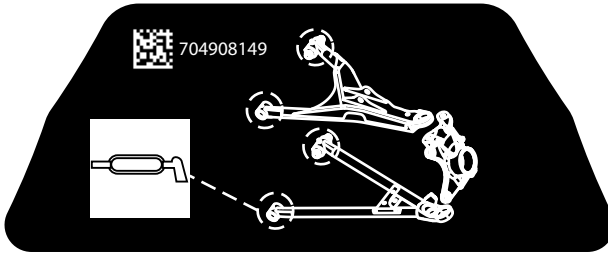

### ***Plaats smeerfittingen van achterophanging***

Dit label bevindt zich onder de laadbak, bij de schokdemper.

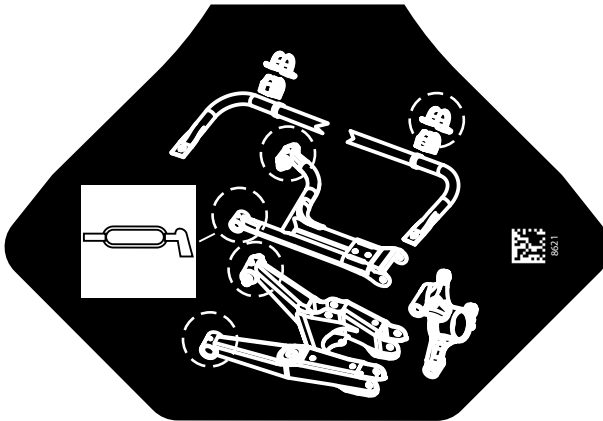

---

## GELUIDSEMISSIE- EN TRILLINGSWAARDEN

|  |                       |
|--|-----------------------|
| GELUID (volgens richtlijnen (EU) nr 1322/2014 bijlage XIII)  |                       |
| Geluidsniveau ervaren door bestuurder                        | 68 dB(A)              |
| TRILLING (volgens richtlijnen (EU) nr 1322/2014 bijlage XIV) |                       |
| Trilling gemeten bij de bestuurdersplaats                    | 0,54 m/s <sup>2</sup> |
| GELUID (volgens richtlijnen (EU) nr 2015/96 bijlage II)      |                       |
| Stationair   | 80 dB(A)              |
| In beweging  | 83 dB(A)              |

# VERKLARING VAN CONFORMITEIT

## EU-conformiteitsverklaring



565 de la Montagne Street  
Valcourt (Quebec) J0E 2L0  
Canada  
www.brp.com

### EU-conformiteitsverklaring

**Geautoriseerde vertegenwoordiging:** BRP-Rotax GmbH Co. KG, Rotaxstrasse 1,  
Gunskirchen, A-4623, Oostenrijk

Deze conformiteitsverklaring wordt verstrekt onder volledige verantwoordelijkheid van de fabrikant.

Ondergetekende, die de fabrikant vertegenwoordigt, verklaart hierbij dat **Side-By-Side-voertuigen** van modeljaar **2024** met het **CE**-merkteken en een voertuigidentificatienummer (VIN) van 17 tekens, met de structuur **3JBxxxxxxRxxxxxxx** onder de handelsnamen **Can-Am Traxter**, **Can-Am Maverick Sport** en **Can-Am Maverick**, voldoen aan alle toepasselijke bepalingen van de volgende richtlijnen en verordeningen:

|  |   |
|--|---|
| Machinerichtlijn 2006/42/EG zoals gewijzigd tot en met EU-verordening 2019/1243  | ISO 12100:2010 & EN 16990:2020  |
| EU-verordening 2016/1628 inzake niet voor de weg bestemde mobiele machines m.b.t. verontreinigende gassen zoals gewijzigd tot en met EU-verordening 2022/992 | Categorie ATS, Fase V uitstootlimieten  |
| Richtlijn voor elektromagnetische compatibiliteit (EMC) 2014/30/EU zoals gewijzigd tot en met EU-verordening 2018/1139                                       | CISPR 12:2007/A1:2009 & IEC 61000-6-1:2007 of UN R10.04 of latere versie  |
| Accurichtlijn 2006/66/EG zoals gewijzigd tot en met richtlijn (EU) 2018/849 en, EU-verordening 1103/2010 m.b.t. accucapaciteitslabels                        | EN 50342-7:2015   |
| Richtlijn radioapparatuur (RED) 2014/53/EU zoals gewijzigd tot en met EU-verordening 2018/1139 (Indien voorzien van radiofrequentie (RF) D.E.S.S. key)       | Art. 3.1a: IEC 62368-1:2014<br>Art. 3.1b: CISPR 25:2016 & ISO 11452-2:2004<br>Art. 3.2: ETSI EN 300 330 V2.1.1:2017 |

  
Luc Bouchard (160-04-003 14/08/83)

Luc Bouchard, Eng.  
Directeur, Productontwikkeling, Can-Am SSV  
Bombardier Recreational Products Inc.

Valcourt, QC, Canada

24 februari 2023

**ski-doo LYNX SEA-DOO EVINRUDE ROTAX CAN-AM**



# UK-conformiteitsverklaring



565 de la Montagne Street  
Valcourt (Québec) J0E 2L0  
Canada  
www.brp.com

## UK-conformiteitsverklaring

**Geautoriseerde vertegenwoordiging:** BRP Recreational Products UK Ltd.,  
Castle Chambers, 43 Castle Street, Liverpool, L2 9SH

Deze conformiteitsverklaring wordt verstrekt onder volledige verantwoordelijkheid van de fabrikant.

Ondergetekende, die de fabrikant vertegenwoordigt, verklaart hierbij dat **Side-By-Side-voertuigen** van modeljaar **2024** met het **UK CA**-merkteken en een voertuigidentificatienummer (VIN) van 17 tekens, met de structuur **3JBxxxxxRxxxxxx** onder de handelsnamen **Can-Am Traxter**, **Can-Am Maverick Sport** en **Can-Am Maverick**, voldoen aan alle toepasselijke bepalingen van de volgende wettelijke instrumenten:

|   |   |
|---|---|
| Verordening voor levering van machines (veiligheid) 2008, UK SI 2008/1597 zoals gewijzigd tot en met SI 2020/1112   | ISO 12100:2010 & EN 16990:2020  |
| Verordeningen 2018 inzake niet voor de weg bestemde mobiele machines (typegoedkeuring en emissie van verontreinigende gassen en deeltjes), UK SI 2018/764 zoals gewijzigd tot en met SI 2020/1393 | Categorie ATS, Fase V uitstootlimieten  |
| Verordening voor elektromagnetische compatibiliteit 2016, UK SI 2016/1091 zoals gewijzigd tot en met SI 2020/1112   | CISPR 12:2007/A1:2009 & IEC 61000-6-1:2007 of UN R10.04 of latere versie  |
| Verordeningen voor accu's en accumulatoren (placering op de markt) 2008, UK SI 2008/2164 zoals gewijzigd tot en met UK SI 2020/904  | EN 50342-7:2015   |
| Verordening voor radioapparatuur 2017, UK SI 2017/1206 zoals gewijzigd tot en met SI 2020/1112 (Indien voorzien van radiofrequentie (RF) D.E.S.S. key)  | Art. 3.1a: IEC 62368-1:2014<br>Art. 3.1b: CISPR 25:2016 & ISO 11452-2:2004<br>Art. 3.2: ETSI EN 300 330 V2.1.1:2017 |

  
Luc Bouchard (F46-04-2023 1A2B F51)

Luc Bouchard, Eng.  
Directeur, Productontwikkeling, Can-Am SSV  
Bombardier Recreational Products Inc.

Valcourt, QC, Canada

24 februari 2023

**skf-doo LYNX SEV-200 EVRPUDE ROTAX CAN-AM**

Blanco gelaten voor conformiteit Eurazië,  
markeren indien van toepassing

# **TECHNISCHE SPECIFICATIES**

# TECHNISCHE SPECIFICATIES

| Motor               |  |
|---------------------|--|
| Motortype           | ROTAX®-motor met twin cilinder. 4-takt, enkele bovenliggende nokkenas (SOHC), vloeistofgekoeld |
| Aantal cilinders    | 2  |
| Aantal kleppen      | 8 kleppen (mechanische afstelling)   |
| Inlaatklepspeling   | 0,08 tot 0,12 mm<br>(0,031 tot 0,047 in)   |
| Uitlaat klepspeling | 0,13 tot 0,17 mm<br>(0,051 tot 0,067 in)   |
| Boring              | 91 mm<br>(3,58 in)   |
| Slag                | 75 mm<br>(2,95 in)   |
| Cilinderinhoud      | 976 cm <sup>3</sup><br>(59,56 inch <sup>3</sup> )  |
| Uitlaatsysteem      | Vonkafleider goedgekeurd door de Amerikaanse USDA Forest Service met katalysator               |
| Luchtfilter         | Synthetische papierfilter  |

| Smeersysteem |   |                           |                                    |
|--------------|---|---------------------------|------------------------------------|
| Type         | Nat carter                                  |                           |                                    |
| Oliefilter   | Vervangbaar patroon oliefilter (papiertype) |                           |                                    |
| Motorolie    | Capaciteit                                  | 2 l<br>(2,1 qt (liq.,US)) |                                    |
|              | Aanbevo-<br>len<br>XPS-olie                 | Algemene<br>doeleinden    | 5W40 synthetische<br>gemengde olie |
|              |   | Lage<br>temperatu-<br>ren | 0W40 synthetische<br>gemengde olie |

| Smeersysteem |  |                  |   |
|--------------|--|------------------|---|
|              |  | Hoge temperatuur | 10W50 synthetische olie   |
|              | Alternatieve olie indien geen XPS-producten beschikbaar zijn |                  | Gebruik 5W40 of 10W50 motorolie die voldoet aan de vereisten van de API-classificatie SN of JASO MA2. |

| Koelsysteem   |  |   |
|---------------|--|---|
| Koelvloeistof | Aanbevolen XPS-koelvloeistof                           | Voorgemengde koelvloeistof met een lange levensduur   |
|               | Alternatief indien geen XPS-producten beschikbaar zijn | Mengsel van ethylglycol/water (50%/50%) of koelvloeistof specifiek ontwikkeld voor aluminiummotoren |
|               | Capaciteit   | 6,8 l<br>(1,80 gal (liq.,US))   |

| Transmissie      |                                     |
|------------------|-------------------------------------|
| Type             | Continu Variabele Transmissie (CVT) |
| Schakeltoerental | 2000 ± 100 TPM                      |

| Tandwielkast       |  |  |
|--------------------|--|--|
| Type               |  | Dubbel bereik (HI-LO) met PARKEER-stand, neutraal en achteruit |
| Vernellingsbakolie | Capaciteit   | 1,25 l<br>(1,321 qt (liq.,US))                                 |
|                    | Aanbevolen XPS-tandwielkastolie                        | XPS 75W140 synthetische vernellingsbakolie                     |
|                    | Alternatief indien geen XPS-producten beschikbaar zijn | 75W 140 API GL-5   |

| <b>Elektrisch systeem</b>      |                 |   |
|--------------------------------|-----------------|---|
| Output van de magneetgenerator |                 | 650 W bij 6000 TPM  |
| Type ontstekingsysteem         |                 | IDI (Inductive Discharge Ignition)                                  |
| Ontstekingsbougie              | Aantal          | 2   |
|                                | Merk en type    | NGK LMAR8C-9  |
|                                | Tussenruimte    | 0,8 tot 0,9 mm<br>(031 tot 035 in)                                  |
| Accu                           | Type            | Onderhoudsvrij —SLA<br>(Sealed Lead Acid)                           |
|                                | Spanning        | 12 volt   |
|                                | Nominale stroom | 30 A•h  |
|                                | Output starter  | 0,75 kW   |
| Koplamp                        |                 | 4 x 35W (H8)  |
| Achterlicht                    |                 | 2,3/3,5 W LED   |
| Zekeringen                     |                 | Raadpleeg <i>Zekeringen</i><br>in het hoofdstuk<br><i>Onderhoud</i> |

| <b>Brandstofsysteem</b> |                      |   |
|-------------------------|----------------------|---|
| Brandstofaflevering     |                      | Elektronische<br>brandstofinjectie (EFI)<br>met iTC |
| Gasklephuis             |                      | 54 mm met ETA                                       |
| Brandstofpomp           |                      | Elektrisch (in<br>brandstoftank)                    |
| Leegloopsnelheid        | ECO-modus            | 1250 ± 100 TPM                                      |
| Brandstof               | Type                 | Normale loodvrije<br>benzine                        |
|                         | Minimaal octaangetal | 91 RON  |

| <b>Brandstofsysteem</b>   |                                |
|---|--------------------------------|
| Inhoud van de brandstoftank   | ± 40 l<br>(10,6 gal (liq.,US)) |
| Resterende brandstof wanneer lampje laag brandstofpeil gaat BRANDEN | ± 8,5 l<br>(2,2 gal (liq.,US)) |

| <b>Aandrijfsysteem</b>                               |   |   |
|--|---|---|
| Type aandrijfsysteem                                 | Selecteerbaar 2WD/<br>4WD                                   |   |
| Voordifferentieelolie                                | Capaciteit  | 400 ml<br>(13,5 fl oz (US))                           |
|  | Aanbevolen XPS-differentieelolie                            | XPS 75W90<br>synthetische<br>versnellingsbakolie      |
|  | Alternatief indien geen XPS-producten beschikbaar zijn      | Synthetische<br>versnellingsbakolie<br>75W90 API GL-5 |
| Vooraandrijving                                      | Open differentieel  |   |
| Vooraandrijvingsratio                                | 3.6:1   |   |
| Achteraandrijving                                    | Vergrendelbaar<br>differentieel                             |   |
| Achteraandrijvingsratio                              | 3.43:1  |   |
| Smeermiddel homokinetische koppelingen               | XPS CV-vet voor<br>koppelingen                              |   |
| Smeermiddel cardanasspieën (smeermiddel voor spieën) | XPS-vet voor<br>cardanassen of een<br>gelijkwaardig product |   |

| <b>Besturing</b> |                       |
|------------------|-----------------------|
| Type             | Rondsel en tandheugel |
| Stuurwiel        | In hoogte verstelbaar |

| <b>Voorwielophanging</b> |        |                                 |
|--------------------------|--------|---------------------------------|
| Type ophanging           |        | Gebogen dubbele ophangingsarmen |
| Veerweg                  |        | 279 mm<br>(11 in)               |
| Schokdemper              | Aantal | 2                               |
|                          | Type   | Gasgeladen                      |
| Afrekening voorbelasting |        | Regelnok met 5 standen          |

| <b>Achterwielophanging</b> |        |   |
|----------------------------|--------|---|
| Type ophanging             |        | Gebogen dubbele TTA met stabilisatorstang |
| Veerweg                    |        | 279 mm<br>(11 in)                         |
| Schokdemper                | Aantal | 2   |
|                            | Type   | Gasgeladen                                |
| Afrekening voorbelasting   |        | Regelnok met 5 standen                    |

| <b>Remmen</b> |            |   |
|---------------|------------|---|
| Voorrem       | Aantal     | 2   |
|               | Type       | Geventileerde schijfremmen van 220 mm (8,7 in) met hydraulische remklauwen met dubbele zuiger |
| Achterrem     | Aantal     | 2   |
|               | Type       | Geventileerde schijfremmen van 220 mm (8,7 in) met hydraulische remklauwen met enkele zuiger  |
| Remvloeistof  | Type       | DOT 4   |
|               | Capaciteit | Ongeveer 325 ml<br>(11 fl oz (US))  |



| <b>Remmen</b>                        |                     |
|--------------------------------------|---------------------|
| Zadel                                | Zwevend             |
| Materiaal remblokken                 | Metaal              |
| Minimumdikte van de remblokken       | 0,5 mm<br>(0,02 in) |
| Minimumdikte van de remschijven      | 4 mm<br>(0,157 in)  |
| Maximale kromming van de remschijven | 0,2 mm<br>(0,01 in) |

| <b>Banden</b>              |   |  |
|----------------------------|---|--|
| Druk                       | De aanbevolen bandenspanning vindt u op het bandenlabel. Zie het betreffende hoofdstuk <i>Belangrijke labels op het product</i> voor de plaats. |  |
| Bandenmaat                 | Voor  | 686 x 229 x 356 mm<br>(27 x 9 x 14 in)<br>240/70R14  |
|                            | Achter  | 686 x 279 x 356 mm<br>(27 x 11 x 14 in)<br>280/60R14 |
| Minimum spoordiepte banden | 3 mm<br>(0,118 inch)  |  |

| <b>Velgen</b>                |                                |                     |
|------------------------------|--------------------------------|---------------------|
| Type                         | Gegoten aluminium              |                     |
| Velgenmaat                   | Voor                           | 35,6 x 18 cm        |
|                              | Achter                         | 35,6 x 21,6 cm      |
| Aandraaimoment wielmoeren    | 100 ± 10 Nm<br>(74 ± 7 lbf-ft) |                     |
| Wielverplaatsing naar buiten | Voor                           | 41,2 mm<br>(1,6 in) |
|                              | Achter                         | 51 mm<br>(2 in)     |

| <b>Chassis</b>  |  |
|-----------------|--|
| Veiligheidskooi | Geprofileerd buisgedeelte uit hoogwaardig staal, gecertificeerd volgens ISO 3471 |

| <b>Maten</b>   |                        |                       |
|----------------|------------------------|-----------------------|
| Totale lengte  | 391,5 cm<br>(154,1 in) |                       |
| Totale breedte | 162,5 cm               |                       |
| Totale hoogte  | 198,1 cm<br>(78 in)    |                       |
| Wielbasis      | 294 cm<br>(116 in)     |                       |
| Wielspoor      | Voor                   | 136,3 cm<br>(54 inch) |
|                | Achter                 | 130,4 cm<br>(51 in)   |
| Bodemvrijheid  | 32 cm                  |                       |

| <b>Laadvermogen en gewicht</b>  |                        |
|---|------------------------|
| Drooggewicht  | 891 kg<br>(1.964 lb)   |
| Gewichtsverdeling (voor/achter)   | 44/56                  |
| Laadvermogen laadbak  | 544 kg<br>(1.200 lb)   |
| Capaciteit van de achterklep  | 113,4 kg<br>(250 lb)   |
| Totaal toegelaten gewicht (inclusief bestuurder, alle andere ladingen en extra accessoires) | 771 kg<br>(1.700 lb)   |
| Nominaal brutogewicht voertuig  | 1.664 kg<br>(3.668 lb) |
| Trekvermogen  | 1134 kg<br>(2500 lb)   |

| <b>Laadvermogen en gewicht</b> |                              |
|--------------------------------|------------------------------|
| Capaciteit van de dissel       | 86,2 kg<br>(190 lb)          |
| Trekhaakbevestiging            | 50,8 x 50,8 mm<br>(2 x 2 in) |

Deze pagina is bewust leeg  
gelaten

# OPLOSSEN VAN PROBLEMEN

---

# RICHTLIJNEN VOOR HET OPLOSSEN VAN PROBLEMEN

## CVT-riem slipt door

### 1. Er is water in de CVT gedrongen.

- Raadpleeg *Speciale procedures*.

## De display van de versnellingsbakstand geeft "–" weer

### 1. De schakelhendel staat tussen twee standen.

- Plaats de schakelhendel in de gewenste stand.

### 2. De schakelhendel is niet goed afgesteld.

- Neem contact op met een officiële Can-Am Off-Road dealer.

### 3. Fout in de elektrische communicatie.

- Neem contact op met een officiële Can-Am Off-Road dealer.

## Motor draait niet

### 1. D.E.S.S.-sleutel is niet in D.E.S.S.-contact geplaatst.

- Plaats de sleutel stevig in het D.E.S.S.-contact.

### 2. Op de multifunctionele meter wordt weergegeven dat de D.E.S.S.-sleutel niet wordt herkend.

- Reinig de D.E.S.S.-sleutel. Raadpleeg een erkende Can-Am Off-Road dealer wanneer de melding na het reinigen wordt weergegeven.

### 3. Schakelhendel staat niet in de parkeerstand (PARK).

- Schakel naar de parkeerstand (PARK) of druk het rempedaal in.

### 4. Zekering doorgebrand.

- Controleer de zekeringen.

### 5. Accu te zwak of verbindingen los.

- Controleer de zekering van het oplaadsysteem.
- Controleer of er een foutmelding op de cluster staat.
- Controleer de staat van de accuverbindingen en aansluitklemmen.
- Laat de accu controleren door een erkende Can-Am Off-Road dealer.

### 6. Motorstartknop defect.

- Neem contact op met een officiële Can-Am Off-Road dealer.

### 7. Startersolenoid defect.

- Neem contact op met een officiële Can-Am Off-Road dealer.

## Motor slaat over maar start niet

### 1. Verdronken motor

- Activeer de modus verdronken om de motor te starten. Zie *Verdronken Motor* in het hoofdstuk *Speciale procedures*.

### 2. Geen brandstof in de motor (bougie droog bij verwijdering).

- Controleer het brandstofpeil.
- Controleer de zekering van de brandstofpomp.
- Voorfilter brandstof verstopt of defecte brandstofpomp.

Neem contact op met een erkende Can-Am Off-Road dealer, reparatiebedrijf of iemand anders van uw keuze voor onderhoud, reparatie of vervanging.

Raadpleeg de emissiegerelateerde garantie van US EPA in deze handleiding voor informatie over garantieclaims.

### 3. Bougie/ontsteking (geen vonk).

- Controleer de contactzekering.
- Verwijder de bougie en sluit terug aan op de ontstekingsspoel.
- Start de motor met de bougie geaard aan de motor, weg van het bougiegat. Vervang de bougie als u geen vonk ziet.

Als het probleem aanhoudt, neemt u contact op met een erkende Can-Am Off-Road dealer, reparatiebedrijf of iemand anders van uw keuze voor onderhoud, reparatie of vervanging.

Raadpleeg de emissiegerelateerde garantie van US EPA in deze handleiding voor informatie over garantieclaims.

## Motor accelereert onvoldoende of mist vermogen

### 1. Veiligheidsgordel niet goed vastgeklikt. Controleer het bericht op de cluster.

- Maak de veiligheidsgordel vast.

### 2. Bougie vuil of beschadigd.

- Bougies vervangen.

### 3. MotorluchtfILTER verstopt of vuil.

- Controleer het luchtfILTER en vervang het indien nodig.
- Controleer het motorluchtfILTERHUIS op vuilafzetting.

### 4. Water in de CVT

- Tap het water in de CVT af. Zie het hoofdstuk *Speciale procedures*.

### 5. CVT vuil of versleten.

- *Neem contact op met een officiële Can-Am Off-Road dealer.*

## **6. Gebrek aan brandstof**

- *Vuile of verstopte voorfilter van de brandstofpomp. Neem contact op met een erkende Can-Am Off-Road dealer, reparatiebedrijf of iemand anders van uw keuze voor onderhoud, reparatie of vervanging. Raadpleeg de emissiegerelateerde garantie van US EPA in deze handleiding voor informatie over garantiereclams.*

## **7. De motor staat in de koppelbegrenzingsmodus (indien aanwezig).**

- *Het motorkoppel wordt geleidelijk beperkt voor bescherming wanneer de koelvloeistoftemperatuur te hoog is. Lees de motortemperatuur op de multifunctionele display.*
- *Laat de motor afkoelen.*

## **8. De motor draait in terugkeermodus.**

- *Het motorverklikkerlichtje MOTORSTORING van de multifunctionele meter brandt en op de display verschijnt MOTOR MANAGEMENT NOOD PROGRAMMA. Neem contact op met een erkende Can-Am Off-Road dealer, reparatiebedrijf of iemand anders van uw keuze voor onderhoud, reparatie of vervanging. Raadpleeg de emissiegerelateerde garantie van US EPA in deze handleiding voor informatie over garantiereclams.*

## **Motor oververhit**

### **1. Koelvloeistof in het koelsysteem op een laag peil.**

- *Controleer het koelmiddelpeil en vul bij. Zie het hoofdstuk Onderhoudsprocedures. Zorg voor onderhoud, reparatie of vervanging door een erkende Can-Am Off-Road dealer, reparatiebedrijf of iemand anders van uw keuze. Raadpleeg de emissiegerelateerde garantie van US EPA in deze handleiding voor informatie over garantiereclams.*

### **2. De koelventilator werkt niet.**

- *Controleer of de koelventilator niet geblokkeerd is en goed werkt.*
- *Controleer de ventilatorzekering. Zie Zekeringen en zekeringsverbindingen in Onderhoudsprocedures.*

### **3. Vuile radiatorvinnen.**

- *Controleer en reinig de radiatorvinnen. Zie het hoofdstuk Onderhoudsprocedures.*

## **Motor weigert**

### **1. Bougie vuil/beschadigd/versleten.**

- *Vervang de zekeringen indien nodig.*

### **2. Water in de brandstof.**



- *Tap het brandstofsysteem af en hervul het met verse brandstof.*

## **Het toerental stijgt maar het voertuig beweegt niet**

### **1. Water in de CVT.**

- *Tap het water in de CVT af. Zie het hoofdstuk Speciale procedures.*

### **2. CVT vuil of versleten of riem defect.**

- *Neem contact op met een officiële Can-Am Off-Road dealer.*

## **Gedeeltelijke of geen reactie van gaspedaal - Motorstoring is AAN en het bericht FOUT PPS wordt weergegeven**

### **1. Gedeeltelijk defect sensors gaspedaal (PPS).**

- *Neem contact op met een officiële Can-Am Off-Road dealer.*

### **2. Volledig defect sensors gaspedaal (PPS).**

- *Neem contact op met een officiële Can-Am Off-Road dealer.*

---

# AUDIOSYSTEEM - OPLOSSEN VAN PROBLEMEN

## Eenheid gaat niet aan

### 1. Kapotte zekering.

- *Verwijder de zekering en controleer met een continuïteitsmeter. Vervang deze zo nodig.*

### 2. Slechte integriteit van de aansluiting.

- *Controleer de 'aarde'- en '+12VDC'-aansluitingen op losse draden; zorg dat alle verbindingen goed zijn.*

## Het systeem gaat niet aan.

### 1. Kapotte zekering

- *Verwijder de versterker en controleer de zekeringen.*
- *Verwijder de hoofdeenheid en controleer de hoofdzekering.*

### 2. Slechte aansluiting op accupolen

- *Inspecteer de hoofdzekering van de radio.*
- *Controleer de aansluitingen in het voertuig.*

## Versterker gaat niet aan

### 1. Slechte integriteit van de aansluiting

- *Controleer de 'versterker aanzetten'-aansluitingen op losse draden; zorg dat alle verbindingen goed zijn.*

## Er wordt geen audio afgespeeld

### 1. De RCA-kabels zijn niet aangesloten

- *Verwijder de hoofdeenheid en zorg ervoor dat de RCA-kabels goed zijn aangesloten. Maak ze indien nodig vast met ducttape.*
- *Verwijder de versterker en zorg dat alle aansluitingen goed vast zitten.*

### 2. De hoofdbehuizing van de versterker is niet volledig aangesloten

- *Verwijder de versterker en zorg dat de behuizing goed vast zit.*

## Geen geluid of laag volume in een specifieke zone of alle zones

### 1. Het geluid is gedempt of gepauzeerd

- *Druk op 'Play' of 'Pause', of druk op de knop VOL/SEL en houd deze ingedrukt op het scherm Audio Zone Levels om te controleren of Mute (demping) uit staat.*

### 2. Volume- of zoneniveau staat laag of is uitgeschakeld

- *Controleer het scherm Audio Zone Levels of de instellingen in het menu Audio Zone Setup.*

## **Speakers doen het niet goed**

### **1. De RCA-kabels zijn niet goed aangesloten**

- *Verwijder de hoofdeenheid (raadpleeg het instructieblad) en zorg ervoor dat de RCA-kabels goed zijn aangesloten. Maak ze indien nodig vast met ducttape.*
- *Verwijder de speaker en zorg dat alle aansluitingen goed vast zitten. Draai de aansluitingen indien nodig vaster met een tang.*

### **2. Speaker is defect.**

- *Vervang de speaker. Neem contact op met een officiële Can-Am Off-Road dealer.*

## **Volumeknop doet het niet goed**

### **1. Slecht functionerende hoofdeenheid**

- *Vervang de hoofdeenheid. Neem contact op met een officiële Can-Am Off-Road dealer.*

## MELDINGEN DIGITALE DISPLAY

Als de motor niet goed werkt, kunnen de volgende berichten worden gecombineerd met een verklikkerlichtje.

| Melding                                  | Beschrijving  |
|--|---|
| D.E.S.S.<br>SLEUTEL NIET<br>HERKEND      | De D.E.S.S.-sleutel moet worden gereinigd. Raadpleeg een erkende Can-Am Off-Road dealer wanneer de melding na het reinigen wordt weergegeven.   |
| VERKEERDE<br>SLEUTEL                     | Dit duidt aan dat u de verkeerde D.E.S.S.-sleutel hebt gebruikt. Neem de juiste sleutel voor dit voertuig.  |
| MOTORSTO<br>RING                         | Alle actieve of reeds geactiveerde storingsen waar moet worden naar gekeken.<br>Motorbegrenzing niet geactiveerd.   |
| MOTOR<br>MANAGEMENT<br>NOOD<br>PROGRAMMA | Kritieke storingsen die zo snel mogelijk moeten worden gecontroleerd.<br>De motor is begrensd en/of het gedrag van de motor is gewijzigd.   |
| FOOT TPS                                 | Storing van het gasklephuis, meestal gevolgd door het bericht "Limp Home".  |
| FOOT<br>REMSCHAKE<br>LAAR                | Storing van het remsignaal.   |
| CONTROLEER<br>DPS                        | Controleer of het verklikkerlichtje van de motor aan is. Dat wijst erop dat de DPS (Dynamic Power Steering) niet naar behoren functioneert. Neem contact op met een officiële Can-Am Off-Road-dealer. |
| FOOT PPS                                 | Defecte gaspedaalpositiesensor(en) (PPS). Neem contact op met een officiële Can-Am Off-Road-dealer.   |
| BRANDSTOFDE<br>TECTOR<br>STORING         | Wanneer de waarde van de resistor die de brandstof stuurt buiten bereik ligt, zal de digitale display module dit detecteren en dit bericht weergeven.   |
| CONTROLEER<br>SMART-LOK                  | Controleer of het verklikkerlichtje van de motor aan is. Dat wijst erop dat de Smart-Lok niet naar behoren functioneert. Neem contact op met een officiële Can-Am Off-Road-dealer.                    |

# **GARANTIE**

---

# **BEPERKTE GARANTIE VAN BRP VOOR CANADA EN V.S.: 2024 CAN-AM® SSV**

## **1) Voorwerp van de beperkte garantie**

Bombardier Recreational Products Inc. ("BRP") biedt op zijn Can-Am SSV ("Product(en)") van 2024 die worden verkocht door erkende BRP-dealers (als hieronder bepaald) in de Verenigde Staten ("VS") en Canada een garantie voor materiaal- en fabricagefouten gedurende de hieronder beschreven termijn en aan de hieronder beschreven voorwaarden.

Deze beperkte garantie vervalt indien:

1. het product werd gebruikt om mee te racen of voor een andere competitieve activiteit, om het even wanneer, zelfs door een vorige eigenaar; of
2. het product werd zodanig aangepast of veranderd, dat zijn werking, prestatie of duurzaamheid negatief werden beïnvloed, of werden veranderd of aangepast met het oog op een ander gebruik dan datgene waarvoor het was bedoeld.

Deze beperkte garantie is niet van toepassing op niet in de fabriek gemonteerde onderdelen en accessoires. Raadpleeg de tekst voor de van toepassing zijnde beperkte garantie voor de onderdelen en accessoires.

## **2) Beperking van de aansprakelijkheid**

**VOOR ZOVER WETTELIJK TOEGESTAAN, WORDT DEZE GARANTIE UITDRUKKELIJK GEGEVEN EN AANVAARD TER VERVANGING VAN ELKE ANDERE GARANTIE, HETZIJ EXPLICIET OF IMPLICIET, INCLUSIEF EN ZONDER BEPERKING, ELKE GARANTIE VAN VERKOOPBAARHEID OF GESCHIKTHEID VOOR EEN BEPAALD GEBRUIKSDOEL. IN DE MATE WAARIN DEZE NIET KUNNEN WORDEN UITGESLOTEN, IS DE DUUR VAN DE IMPLICIETE GARANTIES BEPERKT TOT DE TERMIJN VAN DE EXPLICIETE GARANTIE. INCIDENTELE SCHADE EN GEVOLGSCHADE ZIJN UITGESLOTEN VAN DEKKING ONDER DEZE GARANTIE. IN BEPAALDE STATEN/PROVINCIES ZIJN DE VOORNOEMDE AFWIJZINGEN VAN AANSPRAKELIJKHEID, BEPERKINGEN EN UITSLUITINGEN NIET TOEGESTAAN. DIE ZOULDEN BIJGEVOLG NIET OP U VAN TOEPASSING ZIJN. DEZE GARANTIE GEEFT U SPECIFIEKE RECHTEN, MAAR U KUNT OOK NOG ANDERE WETTELIJKE RECHTEN GENIETEN, AFHANKELIJK VAN DE STAAT OF PROVINCIE WAAR U WOONT.**

Geen enkele distributeur, BRP dealer of andere persoon is gemachtigd om andere beloften, voorstellingen of garanties met betrekking tot dit product te bieden, dan die welke deel uitmaken van deze beperkte garantie. Gebeurt dit toch, dan zijn deze niet afdwingbaar van BRP.

BRP behoudt zich het recht voor, deze beperkte garantie op elk gewenst ogenblik te wijzigen. Dergelijke wijzigingen zullen echter geen invloed hebben op de garantievoorwaarden die van toepassing waren op de producten, die tijdens de geldigheidsduur van deze garantie werden verkocht.

## **3) UITSLUITINGEN – Zijn niet gewaarborgd**

De volgende zaken vallen in geen geval onder de garantie:

- Normale gebruikssporen en slijtage;
- Routineonderhoudszaken, tune-ups, aanpassingen;
- Schade ten gevolge van verwaarlozing, gebrekkig onderhoud en/of onzorgvuldige bewaring, die niet strookt met de aanwijzingen in de Gebruikershandleiding;
- Schade ten gevolge van de verwijdering van onderdelen, onoordeelkundige reparaties, service, onderhoud of aanpassingen of gebruik van onderdelen en accessoires die niet door BRP zijn geproduceerd of goedgekeurd, of schade ten gevolge van reparaties uitgevoerd door een persoon die geen erkende BRP dealer is;
- Schade ten gevolge van misbruik, abnormaal gebruik, verwaarlozing of gebruik van het product op een manier die niet strookt met de aanbevelingen in de Gebruikershandleiding;
- Schade veroorzaakt door ongeval, onderdompeling, brand, diefstal, vandalisme of overmacht;
- Gebruik met brandstoffen, oliesoorten of smeermiddelen die niet geschikt zijn voor het product (zie Gebruikershandleiding);
- Schade door roest, corrosie of blootstelling aan de natuurelementen;
- Schade door opname van water of sneeuw;
- Incidentele of gevolgschade of schade van welke aard ook, inclusief en zonder beperkingen, kosten voor wegslepen, bewaren, telefoon, huur, taxi, genotsderving, verzekering, afbetalingen, tijdverlies, inkomensderving of tijdsverlies door stilstand wegens servicewerkzaamheden.

#### 4) Dekkingsperiode van de garantie

Deze beperkte garantie loopt vanaf (1) de datum van levering aan de eerste klant of (2) de datum van de eerste ingebruikname, naargelang van wat zich het eerst voordoet, gedurende de onderstaande toepasselijke termijn:

1. TWAALF (12) opeenvolgende maanden, voor privégebruik of commercieel
2. **Raadpleeg voor emissiegerelateerde onderdelen** de Emissiegerelateerde garantie van US EPA.
3. **Voor onderdelen gerelateerd aan verdampingsemissie van modellen die door BRP werden geproduceerd voor verkoop in de staat Californië**, die oorspronkelijk worden verkocht aan een inwoner of nadien worden geregistreerd voor de garantie op naam van een inwoner van de staat Californië, dienen ook te voldoen aan de toepasselijke Evaporative emission control warranty statement (Garantieverklaring regelsysteem voor uitlaatgassen) van Californië.

De reparatie of vervanging van onderdelen of service uitgevoerd in het kader van deze garantie verlengt de duur van deze beperkte garantie niet. De oorspronkelijke vervaldatum blijft behouden.

#### 5) Voorwaarden voor het hebben van garantiedekking

De dekking van deze garantie is **alleen van toepassing** indien aan **alle** onderstaande voorwaarden is voldaan:

1. Het product moet als nieuw en ongebruikt door de eerste eigenaar ervan zijn gekocht van een dealer die erkend is voor verkoop van het product in het land waarin het werd gekocht (“dealer”);

2. De door BRP voorgeschreven inspecties voor de levering moeten voltooid, gedocumenteerd en ondertekend zijn door de koper;
3. Het product moet correct geregistreerd zijn door een erkende dealer;
4. Het product moet zijn aangekocht in het land waarin de koper woonachtig is;
5. Zoals beschreven in de 'Gebruikershandleiding, moet het vereiste routineonderhoud tijdig worden uitgevoerd om aanspraak te kunnen maken op de garantie. BRP behoudt zich het recht voor, een bewijs van correct onderhoud te vragen als voorwaarde voor prestaties onder garantie.

BRP zal deze beperkte garantie niet nakomen indien één van de bovenstaande voorwaarden niet werd vervuld door de privégebruiker of commerciële gebruiker. Deze beperkingen zijn noodzakelijk om BRP toe te laten, de veiligheid van zijn producten, zijn klanten en het grote publiek te vrijwaren.

## **6) Wat u moet doen voor het verkrijgen van garantiedekking**

De klant moet stoppen met gebruiken van het Product na het opduiken van een defect en binnen drie (3) dagen na het opduiken hiervan contact opnemen met een BRP dealer die servicewerken uitvoert en deze redelijke toegang tot het Product verlenen en een redelijke gelegenheid bieden om het te repareren.

De klant moet aan de dealer ook een aankoopbewijs van het product voorleggen en moet de reparatie/werkopdracht ondertekenen voordat de reparatiewerkzaamheden starten om in aanmerking te komen voor reparatie onder de garantie.

Alle onderdelen die onder deze beperkte garantie worden vervangen worden eigendom van BRP.

## **7) Wat BRP zal doen**

De verplichtingen van BRP in het kader van deze garantie beperken zich tot de reparatie of het vervangen van onderdelen die bij normaal gebruik, onderhoud en service defect zijn gebleken zonder aanrekening van onderdelen en werken, uitgevoerd door een erkende BRP dealer naar keuze, tijdens de garantieperiode onder de hierin beschreven voorwaarden. Aanspraken op inbreuken op de garantie kunnen geen aanleiding geven tot annulering of herroeping van de verkoop van het product door de eigenaar.

Wanneer er een prestatie nodig is in een ander land dan datgene waarin de oorspronkelijke verkoop heeft plaatsgevonden, zal de eigenaar instaan voor eventuele bijkomende kosten op basis van plaatselijke praktijken en voorwaarden, onder meer - maar niet beperkt tot - kosten voor transport, verzekering, belastingen, vergunningen, invoerrechten en alle andere financiële lasten, inclusief heffingen door overheden, staten, provincies en hun bevoegde instanties.

BRP behoudt zich het recht voor, zijn producten regelmatig te verbeteren of aan te passen, zonder dat hieruit een verplichting voortvloeit om eerder geproduceerde producten aan te passen.

## **8) Overdracht**

Indien een product tijdens de garantieperiode van eigenaar verandert, wordt deze beperkte garantie onder de gestelde termijnen en voorwaarden mee overgedragen, en blijft deze geldig voor de resterende dekkingsperiode, op



voorwaarde dat BRP of een erkende product distributeur/dealer een bewijs ontvangt dat deze overdracht met instemming van de vorige eigenaar plaatsvond en de gegevens van de nieuwe eigenaar ontvangt.

## **9) Klantenondersteuning**

In geval van een mengingsverschil of dispuut in verband met deze beperkte garantie, stelt BRP voor om samen met de dealer naar een oplossing voor de kwestie te zoeken. We raden u aan het probleem te bespreken met de servicemanager of zaakvoerder van de erkende dealer.

Als het probleem niet wordt opgelost, neemt u contact op met BRP door het klantcontactformulier op [www.brp.com](http://www.brp.com) in te vullen of per e-mail contact met BRP op te nemen via een van de adressen in het gedeelte Contact opnemen van deze handleiding.

---

# EMISSIEGERELATEERDE GARANTIE US EPA

Bombardier Recreational Products Inc. ("BRP") garandeert de eindkoper en elke volgende koper dat dit nieuwe voertuig, inclusief alle onderdelen van het uitlaat-emissiebeperkingsstelsel en het dampemissiebeperkingsstelsel, aan twee voorwaarden voldoet:

1. Het is ontworpen, gemaakt en uitgerust, zodat het op het moment van verkoop aan de eindkoper voldoet aan de vereisten van 40 CFR 1051 en 40 CFR 1060.
2. Het is vrij van defecten in materiaal en afwerking, die kunnen voorkomen dat wordt voldaan aan de vereisten van 40 CFR 1051 en 40 CFR 1060.

Als er iets aan de hand is dat onder de garantie valt, repareert of vervangt BRP naar keuze van BRP binnen de garantieperiode en zonder kosten voor de eigenaar, inclusief kosten voor vaststelling en reparatie of vervanging van emissiegerelateerde onderdelen, elk onderdeel met een defect in materialen of afwerking dat de emissie van de motor verhoogt van enige geregleerde vervuilende stof. Alle defecte onderdelen die onder deze garantie worden vervangen, worden eigendom van BRP.

Voor emissiegerelateerde garantieclaims beperkt BRP de vaststelling en de reparatie van emissiegerelateerde onderdelen tot erkende Can-Am dealers, tenzij voornoodreparaties, zoals vereist in onderdeel 2 van de volgende lijst.

Als certificerende fabrikant wijst BRP geen emissiegerelateerde garantieclaims af op basis van een van het volgende:

1. Onderhoud of overige service op vestigingen van BRP of die door BRP zijn erkend.
2. Reparatie aan motor/apparatuur die door een bestuurder is uitgevoerd voor het verhelpen van een onveilige, dringende situatie die aan BRP toe te schrijven is, zolang de bestuurder zo snel mogelijk de juiste configuratie van de motor/apparatuur probeert te herstellen.
3. Elk handelen of niet handelen van de bestuurder dat geen verband houdt met de garantieclaim.
4. Onderhoud dat vaker is uitgevoerd dan door BRP is aangegeven.
5. Alles dat een fout of verantwoordelijkheid van BRP is.
6. Het gebruik van elke brandstof die algemeen verkrijgbaar is waar de apparatuur wordt gebruikt, tenzij in geschreven onderhoudsaanwijzingen van BRP staat dat deze brandstof het emissiebeperkingsstelsel van de apparatuur kan beschadigen en bestuurders gemakkelijk de juiste brandstof kunnen vinden. Zie het gedeelte over onderhoudsinformatie en de brandstofvereisten in het brandstofgedeelte.

## Emissiegerelateerde garantieperiode

De emissiegerelateerde garantie geldt gedurende de kortste van de volgende.

|                                   | UUR    | MAAN<br>DEN | KILOMETERS |
|-----------------------------------|--------|-------------|------------|
| Uitlaatemissiegebonden onderdelen | 500    | 30          | 5000       |
| Dampemissiegebonden onderdelen    | n.v.t. | 24          | n.v.t.     |

## Gedekte onderdelen

De emissiegerelateerde garantie dekt alle onderdelen die bij storing de emissie van een gereguleerde vervuulende stof van een motor verhogen, inclusief de volgende opgesomde onderdelen:

1. Voor uitlaatgassen omvatten de emissiegerelateerde onderdelen alle motoronderdelen gerelateerd aan de volgende systemen:
  - Luchtinductiesysteem
  - Brandstofsysteem
  - Ontstekingsysteem
  - Hercirculatiesystemen voor uitlaatgassen.
2. De volgende onderdelen worden ook als emissiegerelateerde onderdelen voor uitlaatemissie beschouwd:
  - Nabehandelingsapparatuur
  - Carterventilatiekleppen
  - Sensoren
  - Elektronische regeleenheden
3. De volgende onderdelen worden ook als emissiegerelateerde onderdelen voor dampemissie beschouwd:
  - Brandstoftank
  - Dop van de brandstoftank
  - Brandstofleiding
  - Brandstofleidingkoppeling
  - Klemmen\*
  - Overdrukventielen\*
  - Regelkleppen\*
  - Regelmagneetventielen\*
  - Elektronische bediening\*
  - Vacuümregelingsdiafragma's\*
  - Bedieningskabels\*
  - Bedieningskoppelingen\*
  - Aftapkleppen
  - Dampslangen
  - Vloeistof/dampafscheider
  - Koolstofcontainer
  - Montagebeugels container
  - Aftapaansluiting carburatorpoort.

**OPMERKING:** \*Indien gerelateerd aan het dampemissiebeperkingsysteem.

4. Emissiegerelateerde onderdelen zijn ook alle andere onderdelen waarvan het enige doel is emissies te verlagen of waarvan een storing de emissie verhoogt zonder de prestaties van de motor/apparatuur significant te verminderen.

## Bepaalde toepasbaarheid

Als certificerende fabrikant mag BRP emissiegerelateerde garantieclaims weigeren voor storingen die door verkeerd onderhoud of gebruik door de eigenaar of bestuurder, door ongelukken waarvoor de fabrikant niet aansprakelijk is of door natuurrampen worden veroorzaakt. Een emissiegerelateerde garantieclaim kan

bijvoorbeeld niet worden toegewezen voor storingen die direct zijn veroorzaakt door verkeerd gebruik van de motor/apparatuur door de bestuurder of door het gebruik van de motor/apparatuur door de bestuurder op een wijze waarvoor deze niet is ontworpen, en die niet op enige manier door de fabrikant zijn veroorzaakt.

Hebt u nog vragen over uw rechten en plichten in het kader van de garantie of de naam en locatie van de dichtstbijzijnde erkende BRP dealer, neem dan contact op met BRP door het klantcontactformulier op [www.brp.com](http://www.brp.com) in te vullen of neem per e-mail contact met BRP op via een van de adressen in het gedeelte CONTACT OPNEMEN van deze handleiding of bel 1- 888- 272- 9222.

---

# GARANTIEVERKLARING

## VERDAMPINGSEMISSIECONTROLE VOOR CALIFORNIË

De garantieperiodes beginnen op de datum waarop de nieuwe Off-Highway Recreational Vehicle ("OHRV") aan een uiteindelijke koper wordt geleverd.

Bombardier Recreational Products Inc. ("BRP") garandeert de uiteindelijke koper en elke volgende koper dat de OHRV:

1. zodanig is ontworpen, gebouwd en uitgerust dat deze op het tijdstip van verkoop voldoet aan alle toepasselijke wetten, regels en voorschriften; en
2. Vrij van materiaal- en fabricagefouten die het defect raken van een onder de garantie vallend onderdeel kunnen veroorzaken. Alle vervangende onderdelen moeten in alle wezenlijke opzichten identiek zijn aan het onderdeel zoals beschreven in de certificeringsaanvraag van BRP.

De garantie op emissiegerelateerde onderdelen functioneert als volgt:

1. Reparatie of vervanging van een garantiedeel wordt in een garantiestation zonder kosten voor de OHRV-eigenaar uitgevoerd, behalve wanneer bij een tijdelijke reparatie een garantiedeel of een garantiestation de OHRV-eigenaar redelijkerwijs niet ter beschikking kan worden gesteld. In gevallen waarbij een tijdelijke reparatie is toegestaan, kunnen reparaties met een reserveonderdeel worden uitgevoerd in een beschikbare servicewerkplaats, of door de eigenaar. BRP zal de eigenaar zijn kosten vergoeden, inclusief diagnosekosten voor zo'n tijdelijke reparatie, resp. vervanging, indien deze de door BRP vastgelegde richtprijs voor alle vervangen garantiedelen en arbeidskosten op basis van de door BRP aanbevolen reparatietijd en het geografisch toepasselijke uurloon niet overschrijden.
2. Het niet aanwezig zijn van zulke garantie-onderdelen, of de onvolledigheid van reparaties binnen een redelijke periode, echter niet meer dan 30 dagen nadat de OHRV oorspronkelijk in het garantiestation ter reparatie werd afgegeven, zal de behoefte aan een tijdelijke reparatie kwalificeren.
3. Elk garantiedeel dat niet als schriftelijk voorgeschreven onderhoudsmaatregel dient te worden vervangen, valt gedurende de hieronder beschreven garantieperiode onder de garantie. Als zo'n onderdeel tijdens de garantieperiode defect raakt, wordt het door BRP gerepareerd of vervangen. Als zulke onderdelen onder garantie worden gerepareerd of vervangen, vallen zij onder de volledige garantie.
4. Alle garantiedelen die volgens de schriftelijke instructies alleen regelmatig moeten worden gecontroleerd, vallen gedurende de hieronder beschreven garantieperiode onder de garantie. Een uitspraak in die schriftelijke instructies die luidt "reparatie of vervanging indien nodig" vermindert de garantieperiode niet. Als zulke onderdelen onder garantie worden gerepareerd of vervangen vallen zij gedurende de resterende garantieperiode onder de garantie.
5. De garantiedelen die moeten worden vervangen in het kader van het vereiste onderhoud, vallen onder de garantie gedurende de tijdsduur voorafgaand aan de eerste geplande vervangingsdatum van het betreffende onderdeel. Indien het onderdeel defect raakt voordat de eerste geplande vervangingstijd is bereikt, wordt het onderdeel door BRP gerepareerd of vervangen. Alle zulke onder garantie gerepareerde of vervangen onderdelen blijven verder onder garantie tijdens de resterende tijd tot het eerste geplande vervangingstijdstip is bereikt.

6. Garantiewerkzaamheden of reparaties worden verricht bij alle dealers van de fabrikant die eigendom zijn van de fabrikant of die in franchise zijn om de desbetreffende OHRV's te onderhouden.
7. Het mag van de OHRV-eigenaar niet worden verlangd voor diagnosewerk te betalen, dat nodig was om te bepalen dat een garantiedeel werkelijk , defect is, onder de aanname dat zo'n diagnose , in een garantiestation werd uitgevoerd.
8. BRP is aansprakelijk voor schade aan andere voertuigcomponenten die indirect veroorzaakt werden door een defect van een garantiedeel in de garantieperiode.
9. Voor garantie-reparaties kunnen voor garantiereparaties voor de OHRV-eigenaar kosteloos reserveonderdelen worden gebruikt die door BRP werden bepaald. Het gebruik van zulke onderdelen vermindert de garantieverplichtingen van BRP niet, maar BRP is dan niet aansprakelijk voor reparatie of vervanging van een reserveonderdeel dat geen garantiedeel was.
10. Elk aanbouwdeel of gewijzigd onderdeel dat door de Air Resources Board is vrijgesteld van de verbodsbepalingen van sectie 27156 van de California Vehicle Code mag in een OHRV worden gebruikt. Het gebruik van zo'n onderdeel op zich mag er geen reden voor zijn een garantieclaim af te wijzen. BRP is niet aansprakelijk voor defecten van garantiedelen als gevolg van het gebruik van een aanbouwdeel of een veranderd onderdeel/veranderende onderdelen, tenzij dergelijke onderdelen ook onder de garantie vallen.

#### Voorwaarden en uitsluitingen:

- BRP kan de dekking onder de garantie weigeren wanneer uw OHRV of een onderdeel ervan direct gestoord werd door verkeerd gebruik, verwaarlozing, verkeerd onderhoud of niet-goedgekeurde veranderingen.

## **Uw rechten en plichten in het kader van de garantie**

De California Air Resources Board geeft met genoeg uitleg over de garantie op het dampemissiebeperkingssysteem op uw 2024 offroad sportvoertuig. In Californië moeten nieuwe recreatieve terreinvoertuigen zo worden ontworpen, gebouwd en uitgerust dat ze voldoen aan de strenge normen tegen smog die in die staat gelden. BRP moet gedurende de hierboven vermelde periode garantie bieden op het systeem ter beperking van de verdampingsemisatie van uw offroad-sportvoertuig, op voorwaarde dat de motor van uw offroad-sportvoertuig niet werd misbruikt, verwaarloosd, slecht onderhouden of zonder goedkeuring werd aangepast.

Het emissiecontrolesysteem kan onderdelen bevatten als het carburator- of brandstofinjectiesysteem, de brandstoftank, brandstofslangen, de koolstofcontainer en motorcomputer. Ook slangen, riemen, connectoren en andere verdampingsemisatiegebonden modules kunnen hiertoe behoren. Ingeval van een gebrek dat onder de garantie valt, zal Bombardier Recreational Products Inc. de motor van uw offroad-sportvoertuig gratis repareren, inclusief diagnose, onderdelen en werkuren.

## **Beperkte garantie van de fabrikant op uw offroad-sportvoertuig**

De garantieperiode voor dit offroad-sportvoertuig is 60 maanden of 5000 mijl of 500 uur, wat zich het eerste voordoet.

Onderdelen onder de garantie zijn:

1. Montagebeugels container
2. Koolstofcontainer
3. Aftappoort aansluiting
4. Klem(men)\*
5. Elektronische bediening\*
6. Dop van de brandstoftank
7. Vulhals
8. Slang voor de vulhals
9. Brandstofleiding(en)
10. Aansluiting(en) brandstofleiding
11. Brandstoftank
12. Overdrukventiel(en)\*
13. Aftapklep(pen)
14. Terugslagklep(pen)\*
15. Dampslang(en)
16. Stroomreductieklep
17. Filter(s)\*
18. Brandstofpomp
19. Alle andere niet vermelde onderdelen die gevolgen kunnen hebben voor het regelsysteem voor verdampingsemissies

**OPMERKING:** \*Indien gerelateerd aan het dampemissiebeperkingsstelsel.

Als er op uw offroad-sportvoertuig een onderdeel defect is dat is gerelateerd aan de verdampingsemissie, dan zal dit onderdeel worden gerepareerd of vervangen door Bombardier Recreational Products Inc.

## **Verantwoordelijkheid van de eigenaar in het kader van de garantie**

Als eigenaar van het offroad-sportvoertuig bent u verantwoordelijk voor de uitvoering van de door uw gebruikershandleiding voorgeschreven onderhoudstaken. Bombardier Recreational Products Inc. raadt u aan alle ontvangstbewijzen voor het onderhoud van uw offroad-sportvoertuig te bewaren, maar Bombardier Recreational Products Inc. kan de garantie echter niet weigeren wanneer u niet over alle ontvangstbewijzen beschikt of wanneer niet alle voorgeschreven onderhoudstaken werden uitgevoerd.

Als eigenaar dient u uw offroad-sportvoertuig aan te bieden bij een dealer van Bombardier Recreational Products Inc. zodra zich een probleem voordoet. Reparaties onder garantie dienen binnen een redelijke termijn te worden voltooid, echter niet langer dan 30 dagen.

Als eigenaar van het offroad-sportvoertuig dient u er zich tevens bewust van te zijn dat Bombardier Recreational Products Inc. de dekking onder de garantie kan

weigeren wanneer het offroad-sportvoertuig of een onderdeel ervan defect is geraakt door verkeerd gebruik, verwaarlozing, verkeerd onderhoud of niet-goedgekeurde veranderingen.

Als u vragen heeft over uw rechten en plichten in het kader van de garantie, dient u contact op te nemen met:

- Bombardier Recreational Products Inc. op 1-888-272-9222 of
- California Air Resources Board op 4001 Iowa Avenue, Riverside, CA 92507.



---

# **BEPERKTE GARANTIE VAN BRP VOOR INTERNATIONAAL: 2024 CAN-AM® SSV**

## **1) Voorwerp van de beperkte garantie**

Bombardier Recreational Products Inc. ("BRP") garandeert zijn 2024 Can-Am SSV ("Product(en)") van modeljaar 2024 die verkocht wordt door distributeurs of dealers die door BRP gemachtigd zijn om de producten te distribueren buiten de Verenigde Staten ("VS"), Canada, de lidstaten van de Europese Economische Ruimte (die bestaat uit de staten van de Europese Unie plus het Verenigd Koninkrijk), Noorwegen, IJsland en Liechtenstein) ("EER"), Turkije, in lidstaten van het Gemeenebest van Onafhankelijke Staten (met inbegrip van Oekraïne en Turkmenistan) ("GOS") tegen materiaal- of fabricagefouten voor de periode en onder de voorwaarden die hieronder worden beschreven.

Deze beperkte garantie vervalt indien:

1. het product werd gebruikt om mee te racen of voor een andere competitieve activiteit, om het even wanneer, zelfs door een vorige eigenaar; of
2. het product werd zodanig aangepast of veranderd, dat zijn werking, prestatie of duurzaamheid negatief werden beïnvloed, of werden veranderd of aangepast met het oog op een ander gebruik dan datgene waarvoor het was bedoeld.

Deze beperkte garantie is niet van toepassing op niet in de fabriek gemonteerde onderdelen en accessoires. Raadpleeg de tekst voor de van toepassing zijnde beperkte garantie voor de onderdelen en accessoires.

## **2) Beperking van de aansprakelijkheid**

**VOOR ZOVER WETTELIJK TOEGESTAAN, WORDT DEZE GARANTIE UITDRUKKELIJK GEGEVEN EN AANVAARD TER VERVANGING VAN ELKE ANDERE GARANTIE, HETZIJ EXPLICIET OF IMPLICIET, INCLUSIEF EN ZONDER BEPERKING, ELKE GARANTIE VAN VERKOOPBAARHEID OF GESCHIKTHEID VOOR EEN BEPAALD GEBRUIKSDOEL. IN DE MATE WAARIN DEZE NIET KUNNEN WORDEN UITGESLOTEN, IS DE DUUR VAN DE IMPLICIETE GARANTIES BEPERKT TOT DE TERMIJN VAN DE EXPLICIETE GARANTIE. INCIDENTELE SCHADE EN GEVOLGSCHADE ZIJN UITGESLOTEN VAN DEKKING ONDER DEZE GARANTIE. IN BEPAALDE STATEN/PROVINCIES ZIJN DE VOORNOEMDE AFWIJZINGEN VAN AANSPRAKELIJKHEID, BEPERKINGEN EN UITSLUITINGEN NIET TOEGESTAAN. DIE Zouden BIJGEVOLG NIET OP U VAN TOEPASSING ZIJN. DEZE GARANTIE GEEFT U SPECIFIEKE RECHTEN, MAAR U KUNT OOK NOG ANDERE WETTELIJKE RECHTEN GENIETEN, AFHANKELIJK VAN HET LAND WAAR U WOONT. BRP KAN NIET AANSPRAKELIJK WORDEN GESTELD INDIEN PRODUCTEN OF GARANTIEONDERDELEN IN BEPAALDE LANDEN NIET BESCHIKBAAR ZIJN OM REDENEN WAAROP BRP GEEN INVLOED HEEFT.**

Producten gekocht in Australië, zie de specifieke sectie voor Australië hieronder.

Geen enkele distributeur, BRP distributeur/dealer of andere persoon is gemachtigd om andere beloften, voorstellingen of garanties met betrekking tot dit product te bieden, dan die welke deel uitmaken van deze beperkte garantie. Gebeurt dit toch, dan zijn deze niet afdwingbaar van BRP.

BRP behoudt zich het recht voor, deze beperkte garantie op elk gewenst ogenblik te wijzigen. Dergelijke wijzigingen zullen echter geen invloed hebben op de garantievoorwaarden die van toepassing waren op de producten, die tijdens de geldigheidsduur van deze garantie werden verkocht.

### 3) UITSLUITINGEN – Zijn niet gewaarborgd

De volgende zaken vallen in geen geval onder de garantie:

- Normale gebruikssporen en slijtage;
- Routineonderhoudszaken, tune-ups, aanpassingen;
- Schade ten gevolge van verwaarlozing, gebrekkig onderhoud en/of onzorgvuldige bewaring, die niet strookt met de aanwijzingen in de Gebruikershandleiding;
- Schade ten gevolge van de verwijdering van onderdelen, onoordeelkundige reparaties, service, onderhoudswerken, veranderingen of het gebruik van onderdelen die niet werden geproduceerd of goedgekeurd door BRP of ten gevolge van reparaties door een persoon die geen erkende BRP distributeur/dealer is met toestemming om servicewerken uit te voeren;
- Schade ten gevolge van misbruik, abnormaal gebruik, verwaarlozing of gebruik van het product op een manier die niet strookt met de aanbevelingen in de Gebruikershandleiding;
- Schade veroorzaakt door ongeval, onderdompeling, brand, diefstal, vandalisme of overmacht;
- Gebruik met brandstoffen, oliesoorten of smeermiddelen die niet geschikt zijn voor het product (zie Gebruikershandleiding);
- Schade door roest, corrosie of blootstelling aan de natuurelementen;
- Schade door opname van water of sneeuw;
- Incidentele of gevolgschade of schade van welke aard ook, inclusief en zonder beperkingen, kosten voor wegslepen, bewaren, telefoon, huur, taxi, genotsderving, verzekering, afbetalingen, tijdverlies, inkomensderving of tijdsverlies door stilstand wegens servicewerkzaamheden.

De volgende lijst omvat onder meer onderdelen die worden beschouwd als onderdelen die aan slijtage onderhevig zijn en niet worden gedekt door de beperkte garantie van BRP, tenzij het defect een direct gevolg is van een productie- of materiaalfout:

- Accu's
- Remblokken
- Remschijven en remtrommels
- Installatie van de koppelingsplaten / blokken
- Koppelingsschuiven
- Koppelingsveren
- Vervangbare koppelingsbussen
- Aandrijfriemen
- Filters
- Afgewerkte en niet-afgewerkte oppervlakken
- Zekeringen
- Gloeilampen / afgedicht
- Smeermiddelen
- Bougies
- Ophangingsbussen
- Schoenen ophangingsschuif

- Ophangingsveren
- Banden

#### **4) Dekkingsperiode van de garantie**

Deze beperkte garantie loopt vanaf (1) de datum van levering aan de eerste klant of (2) de datum van de eerste ingebruikname, naargelang van wat zich het eerst voordoet, gedurende de onderstaande toepasselijke termijn:

1. ZES (6) opeenvolgende maanden, voor privégebruik of commercieel

Deze garantie loopt alleen in AUSTRALIE en NIEUWZEELAND vanaf (1) de datum van levering aan de eerste klant of (2) de datum van de eerste ingebruikname van het product, afhankelijk van wat zich het eerst voordoet, en dit gedurende een termijn van (1) TWAALF (12) OPEENVOLGENDE MAANDEN en ZESENDERTIG (36) OPEENVOLGENDE MAANDEN, alleen voor aandrijflijn, motor en transmissiesystemen, voor privégebruik of commercieel gebruik.

De reparatie of vervanging van onderdelen of service uitgevoerd in het kader van deze garantie verlengt de duur van deze garantie niet. De oorspronkelijke vervaldatum blijft behouden.

De hierboven aangegeven garantiedekkingsperiode is een minimale beperkte garantietermijn die in bepaalde gevallen door een garantieprogramma kan worden verlengd.

Merk op dat de duur en alle andere voorwaarden van de dekking onder de garantie onderworpen zijn aan de toepasselijke nationale of lokale wetgeving in het land van de klant.

#### **5) Alleen voor producten die in Australië worden verkocht**

Onze producten gaan vergezeld van garanties die niet onder het Australisch consumentenrecht kunnen worden uitgesloten.

U heeft recht op vervanging of een terugbetaling voor een groot defect en voor vergoeding van een ander redelijkerwijs voorspelbaar verlies of schade.

U heeft ook recht op reparatie of vervanging van producten als de producten niet van acceptabele kwaliteit zijn en het defect niet leidt tot een groter defect.

Niets in deze garantie mag worden gebruikt voor uitsluiting, beperking of wijziging in de toepassing van een bepaling, garantie, recht of rechtsmiddel, beschreven of geïmpliceerd in de het Australische wet op mededinging en consumentenrecht 2010, inclusief het Australische consumentenrecht of enig andere wet, waar dit de wet zou overtreden of enig deel van deze voorwaarden of en bepalingen ongeldig zou maken. De voordelen die u heeft onder deze beperkte garantie, zijn een aanvulling op de andere rechten en rechtsmiddelen, die u onder de Australische wet heeft.

#### **6) Voorwaarden voor het hebben van garantiedekking**

De dekking van deze garantie is **alleen van toepassing** indien aan **alle** onderstaande voorwaarden is voldaan:

1. Het product moet als nieuw en ongebruikt door de eerste eigenaar ervan zijn gekocht van een distributeur/dealer die erkend is voor verdeling van producten in het land waarin de verkoop plaatsvond ("distributeur/dealer");
2. De door BRP voorgeschreven inspecties voor de levering moeten voltooid, gedocumenteerd en ondertekend zijn door de koper;
3. Het product moet correct geregistreerd zijn door een erkende distributeur/dealer;
4. Het product moet zijn aangekocht in het land waarin de koper woonachtig is;
5. Zoals beschreven in de 'Gebruikershandleiding, moet het vereiste routineonderhoud tijdig worden uitgevoerd om aanspraak te kunnen maken op de garantie. BRP behoudt zich het recht voor, een bewijs van correct onderhoud te vragen als voorwaarde voor prestaties onder garantie.

BRP zal deze beperkte garantie niet nakomen indien één van de bovenstaande voorwaarden niet werd vervuld door de privégebruiker of commerciële gebruiker. Deze beperkingen zijn noodzakelijk om BRP toe te laten, de veiligheid van zijn producten, zijn klanten en het grote publiek te vrijwaren.

## **7) Wat u moet doen voor het verkrijgen van garantiedekking**

De klant moet stoppen met gebruiken van het product na het opduiken van een defect en binnen twee (2) maanden na het opduiken hiervan contact opnemen met een BRP distributeur/dealer die servicewerken uitvoert en deze redelijke toegang tot het product verlenen en een redelijke gelegenheid bieden om het te repareren.

De meldingsperiode is onderworpen aan de toepasselijke nationale of lokale wetgeving in het land van de klant.

De klant moet aan de distributeur/dealer ook een aankoopbewijs van het product voorleggen en moet de reparatie/werkopdracht ondertekenen voordat de reparatiewerkzaamheden starten om in aanmerking te komen voor reparatie onder de garantie.

Alle onderdelen die onder deze beperkte garantie worden vervangen worden eigendom van BRP.

## **8) Wat BRP zal doen**

De verplichtingen van BRP in het kader van deze garantie beperken zich tot de reparatie of het vervangen van onderdelen die bij normaal gebruik, onderhoud en service defect zijn gebleken zonder aanrekening van onderdelen en werken, uitgevoerd door een erkende BRP distributeur/dealer naar keuze, tijdens de garantieperiode onder de hierin beschreven voorwaarden. Aanspraken op inbreuken op de garantie kunnen geen aanleiding geven tot annulering of herroeping van de verkoop van het product door de eigenaar. U heeft mogelijk nog andere wettelijke rechten, die verschillen van land tot land.

Wanneer er een prestatie nodig is in een ander land dan datgene waarin de oorspronkelijke verkoop heeft plaatsgevonden, zal de eigenaar instaan voor eventuele bijkomende kosten op basis van plaatselijke praktijken en voorwaarden, onder meer - maar niet beperkt tot - kosten voor transport, verzekering, belastingen, vergunningen, invoerrechten en alle andere financiële lasten, inclusief heffingen door overheden, staten, provincies en hun bevoegde instanties.

BRP behoudt zich het recht voor, zijn producten regelmatig te verbeteren of aan te passen, zonder dat hieruit een verplichting voortvloeit om eerder geproduceerde producten aan te passen.

## **9) Overdracht**

Indien een product tijdens de garantieperiode van eigenaar verandert, wordt deze beperkte garantie onder de gestelde termijnen en voorwaarden mee overgedragen, en blijft deze geldig voor de resterende dekkingperiode, op voorwaarde dat BRP of een erkende product distributeur/dealer een bewijs ontvangt dat deze overdracht met instemming van de vorige eigenaar plaatsvond en de gegevens van de nieuwe eigenaar ontvangt.

## **10) Klantenondersteuning**

In geval van een mengingsverschil of dispuut in verband met deze beperkte garantie, stelt BRP voor om samen met de dealer naar een oplossing voor de kwestie te zoeken. We raden u aan het probleem te bespreken met de servicemanager of zaakvoerder van de erkende Distributeur/Dealer.

Als het probleem niet wordt opgelost, neemt u contact op met BRP door het klantcontactformulier op [www.brp.com](http://www.brp.com) in te vullen of per e-mail contact met BRP op te nemen via een van de adressen in het gedeelte Contact opnemen van deze handleiding.

---

# **BEPERKTE GARANTIE VAN BRP VOOR DE EUROPESE ECONOMISCHE RUIMTE, DE LIDSTATEN VAN HET RUSSISCHE GEMENEBEST EN TURKIJE: 2024 CAN-AM® SSV**

## **1) Voorwerp van de beperkte garantie**

Bombardier Recreational Products Inc. ("BRP") garandeert zijn 2024 Can-Am SSV ("Product(en)") van modeljaar 2024 die verkocht wordt door distributeurs of dealers die door BRP gemachtigd zijn om de producten te distribueren in de lidstaten van de Europese Economische Ruimte (die bestaat uit de staten van de Europese Unie plus het Verenigd Koninkrijk, Noorwegen, IJsland en Liechtenstein) ("EER"), Turkije, in lidstaten van het Gemenebest van Onafhankelijke Staten (met inbegrip van Oekraïne en Turkmenistan) ("GOS") ("distributeur/dealer") tegen materiaal- of fabricagefouten voor de periode en onder de voorwaarden die hieronder worden beschreven.

Deze beperkte garantie vervalt indien:

1. het product werd gebruikt om mee te racen of voor een andere competitieve activiteit, om het even wanneer, zelfs door een vorige eigenaar; of
2. het product werd zodanig aangepast of veranderd, dat zijn werking, prestatie of duurzaamheid negatief werden beïnvloed, of werden veranderd of aangepast met het oog op een ander gebruik dan datgene waarvoor het was bedoeld.

Deze beperkte garantie is niet van toepassing op niet in de fabriek gemonteerde onderdelen en accessoires. Raadpleeg de tekst voor de van toepassing zijnde beperkte garantie voor de onderdelen en accessoires.

## **2) Beperking van de aansprakelijkheid**

**VOOR ZOVER WETTELIJK TOEGESTAAN, WORDT DEZE GARANTIE UITDRUKKELIJK GEGEVEN EN AANVAARD TER VERVANGING VAN ELKE ANDERE GARANTIE, HETZIJ EXPLICIET OF IMPLICIET, INCLUSIEF EN ZONDER BEPERKING, ELKE GARANTIE VAN VERKOOPBAARHEID OF GESCHIKTHEID VOOR EEN BEPAALD GEBRUIKSDOEL. IN DE MATE WAARIN DEZE NIET KUNNEN WORDEN UITGESLOTEN, IS DE DUUR VAN DE IMPLICIETE GARANTIES BEPERKT TOT DE TERMIJN VAN DE EXPLICIETE GARANTIE. INCIDENTELE SCHADE EN GEVOLGSCHADE ZIJN UITGESLOTEN VAN DEKKING ONDER DEZE GARANTIE. IN BEPAALDE STATEN/PROVINCIES ZIJN DE VOORNOEMDE AFWIJZINGEN VAN AANSPRAKELIJKHEID, BEPERKINGEN EN UITSLUITINGEN NIET TOEGESTAAN. DIE Zouden BIJGEVOLG NIET OP U VAN TOEPASSING ZIJN. DEZE GARANTIE GEEFT U SPECIFIEKE RECHTEN, MAAR U KUNT OOK NOG ANDERE WETTELIJKE RECHTEN GENIETEN, AFHANKELIJK VAN DE STAAT OF PROVINCIE WAAR U WOONT. BRP KAN NIET AANSPRAKELIJK WORDEN GESTELD INDIEN PRODUCTEN OF GARANTIEONDERDELEN IN BEPAALDE LANDEN NIET BESCHIKBAAR ZIJN OM REDENEN WAAROP BRP GEEN INVLOED HEEFT.**

Producten gekocht in Frankrijk, zie de specifieke sectie voor Frankrijk hieronder.

Geen enkele distributeur, BRP distributeur/dealer of andere persoon is gemachtigd om andere beloften, voorstellingen of garanties met betrekking tot dit product

te bieden, dan die welke deel uitmaken van deze beperkte garantie. Gebeurt dit toch, dan zijn deze niet afdwingbaar van BRP.

BRP behoudt zich het recht voor, deze beperkte garantie op elk gewenst ogenblik te wijzigen. Dergelijke wijzigingen zullen echter geen invloed hebben op de garantievooraarden die van toepassing waren op de producten, die tijdens de geldigheidsduur van deze garantie werden verkocht.

### 3) UITSLUITINGEN – Zijn niet gewaarborgd

De volgende zaken vallen in geen geval onder de garantie:

- Normale gebruikssporen en slijtage;
- Routineonderhoudszaken, tune-ups, aanpassingen;
- Schade ten gevolge van verwaarlozing, gebrekking onderhoud en/of onzorgvuldige bewaring, die niet strookt met de aanwijzingen in de Gebruikershandleiding;
- Schade ten gevolge van de verwijdering van onderdelen, onoordeelkundige reparaties, service, onderhoudswerken, veranderingen of het gebruik van onderdelen die niet werden geproduceerd of goedgekeurd door BRP of ten gevolge van reparaties door een persoon die geen erkende BRP distributeur/dealer is met toestemming om servicewerken uit te voeren;
- Schade ten gevolge van misbruik, abnormaal gebruik, verwaarlozing of gebruik van het product op een manier die niet strookt met de aanbevelingen in de Gebruikershandleiding;
- Schade veroorzaakt door ongeval, onderdompeling, brand, diefstal, vandalisme of overmacht;
- Gebruik met brandstoffen, oliesoorten of smeermiddelen die niet geschikt zijn voor het product (zie Gebruikershandleiding);
- Schade door roest, corrosie of blootstelling aan de natuurelementen;
- Schade door opname van water of sneeuw;
- Incidentele of gevolgschade of schade van welke aard ook, inclusief en zonder beperkingen, kosten voor wegslepen, bewaren, telefoon, huur, taxi, genotsderving, verzekering, afbetalingen, tijdverlies, inkomensderving of tijdsverlies door stilstand wegens servicewerkzaamheden.

De volgende lijst omvat onder meer onderdelen die worden beschouwd als onderdelen die aan slijtage onderhevig zijn en niet worden gedekt door de beperkte garantie van BRP, tenzij het defect een direct gevolg is van een productie- of materiaalfout:

- Accu's
- Remblokken
- Remschijven en remtrommels
- Installatie van de koppelingsplaten / blokken
- Koppelingsschuiven
- Koppelingsveren
- Vervangbare koppelingsbussen
- Aandrijfriemen
- Filters
- Afgewerkte en niet-afgewerkte oppervlakken
- Zekeringen
- Gloeilampen / afgedicht
- Smeermiddelen

- Bougies
- Ophangingsbussen
- Schoenen ophangingsschuif
- Ophangingsveren
- Banden

## **4) Dekkingsperiode van de garantie**

Deze beperkte garantie loopt vanaf (1) de datum van levering aan de eerste klant of (2) de datum van de eerste ingebruikname, naargelang van wat zich het eerst voordoet, gedurende de onderstaande toepasselijke termijn:

1. VIERENTWINTIG (24) opeenvolgende maanden voor privégebruik.
2. ZES (6) opeenvolgende maanden bij gebruik voor commerciële doeleinden.

Een Product wordt commercieel gebruikt als deze op enig moment in de loop van de garantieperiode wordt gebruikt in verband met een werkzaamheid of tewerkstelling die inkomsten voortbrengt. Een Product wordt eveneens commercieel gebruikt als deze op enig moment in de loop van de garantieperiode voor commercieel gebruik werd vergund.

De reparatie of vervanging van onderdelen of service uitgevoerd in het kader van deze garantie verlengt de duur van deze garantie niet. De oorspronkelijke vervaldatum blijft behouden.

De hierboven aangegeven garantiedekkingsperiode is een minimale beperkte garantieperiode die in bepaalde gevallen door een garantieprogramma kan worden verlengd.

Merk op dat de duur en alle andere voorwaarden van de dekking onder de garantie onderworpen zijn aan de toepasselijke nationale of lokale wetgeving in het land van de klant.

## **5) Uitsluitend voor in Frankrijk verkochte producten**

De verkoper levert goederen die in overeenstemming zijn met het contract en is verantwoordelijk voor defecten die aanwezig zijn bij de levering. De verkoper is tevens verantwoordelijk voor defecten die voortvloeien uit de verpakking, de assemblage-instructies of de installatie wanneer deze verantwoordelijkheid contractueel de zijne is of deze taken onder zijn verantwoordelijkheid werden volbracht. Om in overeenstemming te zijn met het contract, moet het product:

1. Geschikt zijn voor normaal gebruik voor dit soort goederen en, waar toepasselijk:
  - Beantwoorden aan de beschrijving die door de verkoper werd verstrekt, en over de kwaliteiten beschikken die door de koper aan de hand van een staal of model werden voorgesteld;
  - Beschikken over de kwaliteiten die een koper rechtmatig mag verwachten, rekening houdend met de publieke verklaringen van de verkoper, de fabrikant of zijn vertegenwoordiger, inclusief die in reclame of etikettering; of
2. De eigenschappen hebben zoals overeengekomen tussen de partijen of geschikt zijn voor specifiek gebruik bedoeld door de koper en verduidelijkt aan de verkoper en aanvaard door de verkoper.



Bij niet-naleving is actie voorbehouden gedurende twee jaar na de levering van de goederen. De verkoper is verantwoordelijk voor de garantie voor verborgen defecten van het verkochte product indien dergelijke defecten het product ongeschikt maken voor het bedoelde gebruik, of indien deze het gebruik zodanig reduceren dat de koper het product niet zou hebben aangekocht of een lagere prijs zou hebben betaald, indien deze hiervan op de hoogte zou zijn geweest. Voor zulke verborgen defecten moet door de koper actie worden genomen binnen de 2 jaar na de ontdekking van het defect.

## 6) Voorwaarden voor het hebben van garantiedekking

De dekking van deze garantie is **alleen van toepassing** indien aan **alle** onderstaande voorwaarden is voldaan:

1. Het product moet als nieuw en ongebruikt door de eerste eigenaar ervan zijn gekocht van een distributeur / dealer die erkend is voor distributie van producten in het land (of, in het geval van de EEA, de unie van landen) waarin de verkoop plaatsvond ("distributeur/dealer");
2. De door BRP voorgeschreven inspecties voor de levering moeten voltooid, gedocumenteerd en ondertekend zijn door de koper;
3. Het product moet correct geregistreerd zijn door een erkende distributeur/dealer;
4. Het product moet aangekocht zijn in het land (of, in het geval van de EEA, de unie van landen) waar de koper zijn verblijfplaats heeft;
5. Zoals beschreven in de 'Gebruikershandleiding, moet het vereiste routineonderhoud tijdig worden uitgevoerd om aanspraak te kunnen maken op de garantie. BRP behoudt zich het recht voor, een bewijs van correct onderhoud te vragen als voorwaarde voor prestaties onder garantie.

BRP zal deze beperkte garantie niet nakomen indien één van de bovenstaande voorwaarden niet werd vervuld door de privégebruiker of commerciële gebruiker. Deze beperkingen zijn noodzakelijk om BRP toe te laten, de veiligheid van zijn producten, zijn klanten en het grote publiek te vrijwaren.

## 7) Wat u moet doen voor het verkrijgen van garantiedekking

De klant moet stoppen met gebruiken van het product na het opduiken van een defect en binnen twee (2) maanden na het opduiken hiervan contact opnemen met een BRP distributeur/dealer die servicewerken uitvoert en deze redelijke toegang tot het product verlenen en een redelijke gelegenheid bieden om het te repareren.

De meldingsperiode is onderworpen aan de toepasselijke nationale of lokale wetgeving in het land van de klant.

De klant moet aan de distributeur/dealer ook een aankoopbewijs van het product voorleggen en moet de reparatie/werkopdracht ondertekenen voordat de reparatiewerkzaamheden starten om in aanmerking te komen voor reparatie onder de garantie.

Alle onderdelen die onder deze beperkte garantie worden vervangen worden eigendom van BRP.

## **8) Wat BRP zal doen**

De verplichtingen van BRP in het kader van deze garantie beperken zich tot de reparatie of het vervangen van onderdelen die bij normaal gebruik, onderhoud en service defect zijn gebleken zonder aanrekening van onderdelen en werken, uitgevoerd door een erkende BRP distributeur/dealer naar keuze, tijdens de garantieperiode onder de hierin beschreven voorwaarden. Aanspraken op inbreuken op de garantie kunnen geen aanleiding geven tot annulering of herroeping van de verkoop van het product door de eigenaar. U heeft mogelijk nog andere wettelijke rechten, die verschillen van land tot land.

Ingeval service is vereist buiten het land van de oorspronkelijke verkoop, of ingeval inwoners van de EER service vereisen buiten de EER, is de eigenaar verantwoordelijk voor alle extra kosten die te wijten zijn aan lokale praktijken en voorwaarden, waaronder, maar niet uitsluitend kosten voor: vracht, verzekering, belastingen, licentierechten, invoerrechten en alle andere financiële lasten, inclusief heffingen van overheden, staten, gebieden en agentschappen ervan.

BRP behoudt zich het recht voor, zijn producten regelmatig te verbeteren of aan te passen, zonder dat hieruit een verplichting voortvloeit om eerder geproduceerde producten aan te passen.

## **9) Overdracht**

Indien een product tijdens de garantieperiode van eigenaar verandert, wordt deze beperkte garantie onder de gestelde termijnen en voorwaarden mee overgedragen, en blijft deze geldig voor de resterende dekkingperiode, op voorwaarde dat BRP of een erkende product distributeur/dealer een bewijs ontvangt dat deze overdracht met instemming van de vorige eigenaar plaatsvond en de gegevens van de nieuwe eigenaar ontvangt.

## **10) Klantenondersteuning**

In geval van een mengingsverschil of dispuut in verband met deze beperkte garantie, stelt BRP voor om samen met de dealer naar een oplossing voor de kwestie te zoeken. We raden u aan het probleem te bespreken met de servicemanager of zaakvoerder van de erkende Distributeur/Dealer.

Als het probleem niet wordt opgelost, neemt u contact op met BRP door het klantcontactformulier op [www.brp.com](http://www.brp.com) in te vullen of per e-mail contact met BRP op te nemen via een van de adressen in het gedeelte Contact opnemen van deze handleiding.

# **KLANTENINFORMATIE**

---

# INFORMATIE OVER GEGEVENSBESCHERMING

Bombardier Recreational Products inc., haar dochterondernemingen en gelieerde bedrijven ("BRP") zet zich in om je privacy te beschermen en ondersteunt een algemeen beleid van openheid over hoe we je persoonlijke gegevens verzamelen, gebruiken en openbaar maken in het kader van het beheer van onze relatie met u. **Meer details kunt u vinden in het privacybeleid van BRP op: <https://brp.com/en/privacy-policy.html> of door de QR-code hieronder te scannen.**

U kunt er zeker van zijn dat we passende veiligheidsmaatregelen hebben genomen om ervoor te zorgen dat uw persoonlijke informatie beschermd is tegen verliezen en ongeoorloofde toegang.

Uw persoonlijke gegevens die door BRP kunnen worden verzameld, rechtstreeks van u of van geautoriseerde dealers of geautoriseerde derden, omvatten:

- **Contact-, demografische en registratie-informatie** (bijvoorbeeld naam, volledig adres, telefoonnummer, e-mail, geslacht, eigendomsgeschiedenis, taal waarin wordt gecommuniceerd)
- **Voertuiginformatie** (bijvoorbeeld serienummer, aankoop- en leveringsdatum, gebruik van de eenheid, plaats en bewegingen van het voertuig)
- **Informatie van derden** (bijvoorbeeld informatie ontvangen van BRP-partners, informatie over gezamenlijke marketingactiviteiten, sociale media)
- **Technologische informatie** (bijvoorbeeld IP-adres, type apparaat, besturingssysteem, type browser, webpagina's die u bekijkt, cookies en soortgelijke technologieën wanneer u websites of mobiele toepassingen van BRP of dealers gebruikt)
- **Interactie met BRP-informatie** (bijvoorbeeld informatie die wordt verzameld bij bellen van de verkoopvertegenwoordigers van BRP, kopen van artikelen op een website van BRP, aanmelden voor e-mails van BRP, abonneren op nieuwsbrieven van BRP, deelnemen aan door BRP gesponsorde wedstrijden en loterijen of bijwonen van door BRP gesponsorde evenementen)
- **Transactiegegevens** (bijvoorbeeld gegevens die nodig zijn voor de afhandeling van retourzendingen, betalingsgegevens wanneer u onze producten of diensten koopt via onze websites of mobiele toepassingen en andere kwesties gerelateerd aan de aankoop van uw BRP-producten)

Deze informatie kan worden gebruikt en verwerkt voor de volgende doeleinden:

- Veiligheid & beveiliging
- Klantenondersteuning voor verkoop en dienst na verkoop (bijvoorbeeld voltooiing of follow-up met u over uw aankoop of onderhoud)
- Registratie en garantie
- Communicatie (bijvoorbeeld u een BRP-tevredenheidsenquête sturen)
- Online gedragsadvertenties, profilering en locatiegebaseerde diensten (bijvoorbeeld bieden van aangepaste ervaring)
- Naleving en geschillenbeslechting
- Marketing en reclame
- Assistentie (bijvoorbeeld hulp bij leveringsproblemen, afhandeling retourzendingen en andere kwesties gerelateerd aan de aankoop van uw BRP-producten).

We kunnen persoonlijke informatie ook gebruiken om geaggregeerde of statistische gegevens te genereren waarmee uw identiteit niet meer kan worden achterhaald.

**Uw persoonlijke gegevens kunnen worden doorgegeven aan de volgende personen/instanties: BRP, door BRP erkende dealers, distributeurs, dienstverleners, reclame- en marktonderzoekspartners en andere erkende derden.**

We kunnen informatie over u ontvangen uit diverse bronnen, waaronder derden, zoals erkende dealers en partners van BRP, met wie we diensten aanbieden of gezamenlijke marketingactiviteiten ontplooiën. We kunnen tevens informatie over u ontvangen van sociale media platforms zoals Facebook en Twitter, wanneer u interactie met ons heeft via deze platforms.

Afhankelijk van de omstandigheden kunnen uw persoonsgegevens worden gecommuniceerd buiten de regio waar u verblijft. Uw informatie wordt zo lang als nodig bewaard voor het doel waarvoor de informatie is verkregen en volgens ons bewaarbeleid.

Om uw recht op privacy uit te oefenen (bijvoorbeeld recht op toegang, recht op rectificatie), om uw toestemming in te trekken om verwijderd te worden uit de adreslijst voor marketingdoeleinden of voor het tevredenheidsonderzoek of voor algemene vragen over privacy, kunt u contact opnemen met de functionaris voor gegevensbescherming van BRP of per post via **privacyofficer@brp.com** of via e-mail:

BRP Legal Service, 726 St-Joseph, Valcourt, Quebec, Canada, J0E 2L0.

**Wanneer BRP uw persoonlijke gegevens verwerkt, doet zij dit in overeenstemming met haar Privacybeleid dat beschikbaar is op: <https://www.brp.com/en/privacy-policy.html> of door de QR-code hieronder te scannen.**



---

# NEEM CONTACT OP

*www.brp.com*

## **Azië-Pacific**

### **Australië**

Level 26  
477 Pitt Street  
Sydney, NSW 2020

### **China**

上海市徐汇区衡山路10号6号楼301  
Rm 301, Building 6,  
No.10 Heng Shan Rd,  
Shanghai, China

### **Japan**

21F Shinagawa East One Tower  
2-16-1 Konan, Minato-ku-ku,  
Tokyo 108-0075

### **Nieuw Zeeland**

Suite 1.6, 2-8 Osborne Street,  
Newmarket, Auckland 2013

## **Europa, Midden-Oosten en Afrika**

### **België**

Oktrooiplein 1  
9000 Gent

### **Tsjechische Republiek**

Stefanikova 43a  
Praag 5  
150 00

### **Duitsland**

Itterpark 11  
40724 Hilden

### **Finland**

Isoaavantie 7  
PL 8040  
96101 Rovaniemi

### **Frankrijk**

Arteparc Bâtiment B  
Route de la côte d'Azur,  
13 590 Meyreuil

### **Noorwegen**

Ingvald Ystgaardsvei 15  
N-7484 Trondheim  
Salg, marketing, ettermarked

### **Zweden**

Spinnvägen 15  
903 61 Umeå  
Zweden 90821

### **Zwitserland**

Avenue d'Ouchy 4-6  
1006 Lausanne

## **Latijns-Amerika**

### **Brazilië**

Av. James Clerck Maxwell, 230  
Campinas, São Paulo  
CEP 13069-380

### **Mexico**

Av. Ferrocarril 202  
Parque Industrial Querétaro  
Santo Rosa Jauregui, Querétaro  
C.P. 76220

## **Noord-Amerika**

### **Canada**

3200A, rue King Ouest,  
Suite 300  
Sherbrooke (Québec) J1L 1C9

### **Verenigde Staten van Amerika**

10101 Science Drive  
Sturtevant, Wisconsin  
53177

---

## ADRESWIJZIGING EN VERANDERING VAN EIGENAAR

Als u bent verhuisd of als u de nieuwe eigenaar bent van het voertuig, laat dit dan zeker weten aan BRP door:

- Een erkende Can-Am dealer te verwittigen.
- **Alleen Noord-Amerika:** calling at 1 888 272-9222.
- Een van de adreswijzigingskaarten op de volgende bladzijden terug te sturen naar een van de BRP adressen in het gedeelte *Contact opnemen* van deze handleiding.

Gelieve ingeval van verandering van eigenaar een bewijs toe te voegen dat de vroegere eigenaar met de overdracht heeft ingestemd.

Wanneer u BRP op de hoogte brengt, zelfs nadat de beperkte garantie is afgelopen, kan BRP u bereiken indien dit nodig zou zijn, bijvoorbeeld als er voertuigen zouden worden teruggeroepen om veiligheidsredenen. BRP op de hoogte brengen is de verantwoordelijkheid van de eigenaar'.

**GESTOLEN VOERTUIGEN:** Verwittig BRP of een erkende Can-Am-dealer als uw voertuig werd gestolen. U zult verzocht worden om uw naam, adres, telefoonnummer, het voertuigidentificatienummer en de datum van de diefstal op te geven.





Deze pagina is  
bewust leeg gelaten

|   |   |              |
|---|---|--------------|
| ADRESWIJZIGING <input type="checkbox"/> | VERANDERING VAN EIGENAAR <input type="checkbox"/> |              |
| VOERTUIGIDENTIFICATIENUMMER             |   |              |
|   |   |              |
| Modelnummer                             | Voertuigidentificatienummer (V.I.N.)              |              |
| OUDE ADRES OF VORIGE EIGENAAR:          |   |              |
|   |   | NAAM         |
| NR.                                     | STRAAT  | APP          |
| WOONPLAATS                              | STAAT/PROVINCIE                                   | ZIP/POSTCODE |
| LAND                                    | TELEFOON  |              |
| NIEUW ADRES OF NIEUWE EIGENAAR:         |   |              |
|   |   | NAAM         |
| NR.                                     | STRAAT  | APP          |
| WOONPLAATS                              | STAAT/PROVINCIE                                   | ZIP/POSTCODE |
| LAND                                    | TELEFOON  |              |
| E-MAILADRES                             |   |              |

|   |   |              |
|---|---|--------------|
| ADRESWIJZIGING <input type="checkbox"/> | VERANDERING VAN EIGENAAR <input type="checkbox"/> |              |
| VOERTUIGIDENTIFICATIENUMMER             |   |              |
|   |   |              |
| Modelnummer                             | Voertuigidentificatienummer (V.I.N.)              |              |
| OUDE ADRES OF VORIGE EIGENAAR:          |   |              |
|   |   | NAAM         |
| NR.                                     | STRAAT  | APP          |
| WOONPLAATS                              | STAAT/PROVINCIE                                   | ZIP/POSTCODE |
| LAND                                    | TELEFOON  |              |
| NIEUW ADRES OF NIEUWE EIGENAAR:         |   |              |
|   |   | NAAM         |
| NR.                                     | STRAAT  | APP          |
| WOONPLAATS                              | STAAT/PROVINCIE                                   | ZIP/POSTCODE |
| LAND                                    | TELEFOON  |              |
| E-MAILADRES                             |   |              |

Deze pagina is  
bewust leeg gelaten























Deze pagina is bewust leeg  
gelaten

Modelnr. \_\_\_\_\_

**VOERTUIG**

IDENTIFICATIENUMMER (V.I.N.) \_\_\_\_\_

**MOTOR**

IDENTIFICATIENUMMER (E.I.N.) \_\_\_\_\_

**Eigenaar:** \_\_\_\_\_

NAAM

Nr.

STRAAT

APP

WOONPLAATS

STAAT/PROVINCIE

ZIP/POSTCODE

**Aankoopdatum** \_\_\_\_\_

JAAR

MAAND

DAG

**Einddatum van de garantie** \_\_\_\_\_

JAAR

MAAND

DAG

In te vullen door de dealer op het ogenblik van de verkoop.

STEMPEL DEALER

## **⚠ WAARSCHUWING**

### **OM HET RISICO OP ERNSTIGE VERWONDINGEN OF DE DOOD TE BEPERKEN,**

- Lees deze gebruikershandleiding en de veiligheidslabels.
- Bekijk de veiligheidsvideo.



### **WEES GOED VOORBEREID**

- Bevestig de veiligheidsgordels en zorg ervoor dat de netten of deuren goed zijn vastgezet.
- Draag een goedgekeurde helm en andere beschermingsuitrusting.
- berijder moet met uw rug tegen de zitting kunnen plaatsnemen, de voeten vlak op de vloer of voetsteun en de handen op de handrails. Blijf geheel binnen het voertuig.

### **RIJ VERANTWOORDELIJKHEIDSBEWUST**

- Vermijd dat u de controle verliest of over de kop rolt.
- Vermijd abrupte bewegingen, zijwaarts glijden, schuive of visstaartbewegingen en maak geen donuts.
- Vermijd snel optrekken terwijl u draait, zelfs vanuit stilstand.
- Vertraag voor u een bocht neemt.
- Let op heuvels, ruw terrein, kuilen en andere wijzigingen in grond of terrein.
- Vermijd verharde wegen.
- Vermijd dwars op een helling (op heuvels rijden).

### **GEKWALIFICEERD EN VERANTWOORDELIJK ZIJN**

- Niet toe te staan dat er roekeloos wordt gereden.
- De bestuurder moet tenminste 16 jaar of ouder zijn en een geldig rijbewijs hebben.
- Rijd niet onder de invloed van drugs of alcohol.
- Sta het gebruik op de openbare weg niet toe (tenzij deze voor terreinvoertuigen toegankelijk zijn) – u kunt botsen met auto's en vrachtwagens.
- Neem niet meer mensen mee dan er zitplaatsen zijn.

®TM en het BRP-logo zijn handelsmerken van Bombardier Recreational Products Inc. of zijn dochtermaatschappijen.

©2023 Bombardier Recreational Products Inc. Alle rechten voorbehouden.

[www.brp.com](http://www.brp.com)

**SKI-DOO®**

**LYNX®**

**SEA-DOO®**

**EVINRUDE®**

**CAN-AM®**

**ROTAX®**