

can-am



SERIE MAVERICK SPORT MAX T

GUIDA DEL CONDUCENTE

Informazioni sulla sicurezza, il veicolo e la manutenzione

2024

⚠ AVVERTENZA

Leggere attentamente la presente Guida del conducente. Contiene informazioni importanti per la sicurezza.

Età minima consigliata del conducente: 16 anni con patente. Tenere questa guida del conducente sempre a disposizione nel veicolo.

La rimozione o la modifica dei componenti coinvolti nelle emissioni evaporative su questo veicolo fuoristrada è illegale.

I trasgressori potranno essere soggetti a sanzioni civili e/o penali ai sensi della Legge Federale o della California.

AVVERTENZA

LA GUIDA DEL VEICOLO POTREBBE ESSERE RISCHIOSA. Una collisione o un capovolgimento può verificarsi velocemente se non sono intraprese adeguate precauzioni, anche durante manovre di routine, ovvero durante le sterzate o la guida su pendii o altri ostacoli.

Per questioni di sicurezza, invitiamo il conducente a comprendere e seguire tutte le avvertenze contenute in questa Guida del conducente e su tutte le etichette presenti sul veicolo. La mancata osservanza di queste avvertenze può provocare LESIONI GRAVI O MORTE.

Tenere questa guida del conducente sempre a disposizione nel veicolo.

AVVERTENZA

La mancata osservanza di qualsiasi precauzione e istruzione di sicurezza presente nella Guida del conducente, nel Video sulla sicurezza e sulle targhette del prodotto potrebbe comportare lesioni, fino alla morte.

AVVERTENZA

È possibile che le prestazioni di questo veicolo superino quelle di altri veicoli guidati in precedenza. Si consiglia di dedicare del tempo a prendere dimestichezza con il nuovo veicolo.

AVVERTENZA SULLA PROPOSIZIONE 65 DELLA CALIFORNIA

AVVERTENZA

Il funzionamento, l'assistenza e la manutenzione di un veicolo fuoristrada possono esporre a contatto con sostanze chimiche, compresi i fumi di scarico, il monossido di carbonio, gli ftalati e il piombo, sostanze riconosciute dallo Stato della California come cause di cancro, malformazioni del feto o altri difetti legati alla riproduzione. Per ridurre al minimo l'esposizione, evitare di respirare i fumi di scarico, non lasciare il motore in folle se non necessario, eseguire la manutenzione del veicolo in aree ben ventilate e indossare guanti o lavarsi le mani di frequente durante le operazioni di manutenzione. Per ulteriori informazioni, visitare la pagina www.p65warnings.ca.gov/products/passenger-vehicle.

TM® Marchi registrati di BRP o delle sue affiliate.

Si tratta di un elenco non esaustivo di marchi commerciali proprietà di Bombardier Recreational Products Inc. o delle sue affiliate.

I marchi potrebbero non essere registrati in ogni giurisdizione.

Can-Am®

D.E.S.S.™

DPS®

ROTAX®

XPS®

LinQ®

Tutti i diritti riservati. Nessuna delle parti di questo Manuale può essere riprodotta in alcun modo senza il previo consenso scritto da parte di Bombardier Recreational Products Inc.

© Bombardier Recreational Products Inc. (BRP) 2023

Deutsch	Dieses Handbuch ist möglicherweise in Ihrer Landessprache verfügbar. Bitte wenden Sie sich an Ihren Händler oder besuchen Sie: www.operatorsguides.brp.com
English	This guide may be available in your language. Check with your dealer or go to: www.operatorsguides.brp.com
Español	Es posible que este manual esté disponible en su idioma. Consulte a su distribuidor o visite: www.operatorsguides.brp.com
Français	Ce guide peut être disponible dans votre langue. Vérifier avec votre concessionnaire ou aller à: www.operatorsguides.brp.com
Italiano	Questa guida potrebbe essere disponibile nella propria lingua. Contattare il concessionario o consultare: www.operatorsguides.brp.com
中文	本手册可能有您的语种的翻译版本。请向经销商询问，或者登录 www.operatorsguides.brp.com 查询。
日本語	このガイドは、言語によって翻訳版が用意されています。ディーラーに問い合わせるか、次のアドレスでご確認ください： www.operatorsguides.brp.com
Nederlands	Deze handleiding kan beschikbaar zijn in uw taal. Vraag het aan uw dealer of ga naar: www.operatorsguides.brp.com
Norsk	Denne boken kan finnes tilgjengelig på ditt eget språk. Kontakt din forhandler eller gå til: www.operatorsguides.brp.com
Português	Este manual pode estar disponível em seu idioma. Fale com sua concessionária ou visite o site: www.operatorsguides.brp.com
Русский	Воспользуйтесь руководством на вашем языке. Узнайте о его наличии у дилера или на странице по адресу www.operatorsguides.brp.com
Suomi	Käyttöohjekirja voi olla saatavissa omalla kielelläsi. Tarkista jälleenmyyjältä tai käy osoitteessa: www.operatorsguides.brp.com
Svenska	Denna bok kan finnas tillgänglig på ditt språk. Kontakta din återförsäljare eller gå till: www.operatorsguides.brp.com

Modello coperto
Maverick Sport MAX DPS 1000R (categoria T)

In Canada la distribuzione e l'assistenza dei prodotti sono eseguite da Bombardier Recreational Products Inc. (BRP).

Negli Stati Uniti, la distribuzione e l'assistenza dei prodotti è eseguita da BRP US Inc.

Nello Spazio economico europeo (che comprende gli Stati membri dell'Unione Europea oltre a Regno Unito, Norvegia, Islanda e Liechtenstein), nella Comunità degli Stati Indipendenti (inclusi Ucraina e Turkmenistan) e in Turchia, la distribuzione e l'assistenza dei prodotti sono eseguite da BRP European Distribution S. A. e da altre affiliate o controllate di BRP.

Per tutti gli altri paesi, la distribuzione e l'assistenza dei prodotti sono eseguite da Bombardier Recreational Products Inc. (BRP) o dalle sue affiliate.

INDICE

INFORMAZIONI GENERALI

INFORMAZIONI GENERALI	10
Istruzioni preliminari	10
Messaggi sulla sicurezza	10
Informazioni su questa Guida del conducente	11

INFORMAZIONI SULLA SICUREZZA

PRECAUZIONI GENERALI	14
Evitare l'avvelenamento da monossido di carbonio	14
Evitare incendi prodotti da benzina e altri pericoli	14
Evitare bruciature da parti calde	15
Accessori e modifiche	15
FUNZIONAMENTO SICURO - RESPONSABILITÀ	16
Proprietari: siate responsabili	16
Operatori: siate qualificati e responsabili	16
Guidare con cautela	17
Sistema di ritenuta dei passeggeri	18
Condizioni del terreno	18
Comunità Europea	19
CONTROLLO PRE-GUIDA	20
Elenco controlli pre-guida	20
PREPARARSI ALLA GUIDA	24
Prima di partire	24
Attrezzature di protezione	24
Caschi e protezione per occhi	25
Altre attrezzature di protezione	25
EVITARE INCIDENTI	27
Evitare ribaltamenti e rovesciamenti	27
Evitare collisioni	28
GUIDA DEL VEICOLO	29
Esercitarsi nelle manovre	29
Guida fuoristrada	30
Tecniche di guida generali	30
SPOSTAMENTO DI CARICHI ED ESECUZIONE DI LAVORI	37
Esecuzione di piccoli lavori con il veicolo	37
Trasporto carichi	37
Trasportare un carico	38
Trazione di un rimorchio	39
ETICHETTE IMPORTANTI PRESENTI SUL VEICOLO (PAESI AL DI FUORI DI CANADA E STATI UNITI)	41
Pittogramma di sicurezza	42

INFORMAZIONI SUL VEICOLO

COMANDI PRINCIPALI	62
Sterzo	63
Pedale dell'acceleratore	63
Pedale del freno	63
Leva del cambio	63

COMANDI SECONDARI	65
Chiave RF D.E.S.S e sede RF D.E.S.S. Post (Invia).....	66
Pulsante di avvio/arresto motore.....	67
Leva multifunzione.....	67
Interruttore di segnalazione pericolo.....	68
Tastierino.....	68
Interruttore 2WD/4WD.....	68
Interruttore blocco differenziale posteriore (solo modelli ABS)	69
Hill Descent Control (HDC) (solo modelli ABS).....	69
EQUIPAGGIAMENTO	71
Inclinazione dello sterzo	71
Portabevande.....	71
Maniglia passeggero.....	71
Vani bagagli	72
Kit strumenti.....	72
Poggiapiedi.....	72
Portaoggetti laterali.....	72
Salvaspalla	73
Mezze porte posteriori.....	73
Cinture di sicurezza	74
Sedile del conducente.....	75
Sedile del passeggero.....	75
Tappo del serbatoio del carburante	75
Vano di carico	75
Ganci di ancoraggio	76
Gancio di traino	76
Barra di traino con gancio.....	76
Connettore luci rimorchio.....	77
Gancio di recupero	77
Specchietti laterali	77
Presca di corrente 12 volt.....	78
Piastra paramotore inferiore completa.....	78
DISPLAY DIGITALE 7,6"	79
Display multifunzione	79
Spie.....	80
Impostazioni.....	82
TECNOLOGIE DI SUPPORTO ALLA GUIDA	85
ABS (Sistema frenante antibloccaggio)	85
FTC (Front Torque Control, controllo della coppia anteriore)	85
DTC (Drag Torque Control)	85
HHC (Hill Hold Control)	85
HDC (Hill Descent Control).....	85
TCS (Traction Control System) (se disponibile)	85
CARBURANTE	87
Requisiti carburante.....	87
Procedura di rifornimento di carburante del veicolo	87
PERIODO DI RODAGGIO	89
Rodaggio	89
PROCEDURE DI BASE	90
Avvio del motore	90
Attivazione dell'impianto elettrico	90
Funzionamento della leva del cambio	90

Scelta dei rapporti adatti (marce ridotte o lunghe).....	90
Arresto del motore e parcheggio del veicolo	91
Suggerimenti per ottimizzare la durata della cinghia di trasmissione	92
PROCEDURE SPECIALI	93
Motore ingolfato di carburante	93
Cosa fare se si sospetta la presenza di acqua nella CVT?	93
Cosa fare in caso di batteria scarica	93
Cosa fare in caso di ribaltamento del veicolo.....	93
Cosa fare in caso di immersione del veicolo.....	94
MESSA A PUNTO DEL VEICOLO	95
Linee guida per la regolazione delle sospensioni.....	95
Impostazioni di fabbrica della sospensione	95
Regolazione delle sospensioni.....	95
Funzione DPS	96
TRASPORTO DEL VEICOLO	97
Utilizzo della potenza del veicolo per risalire sull'apparecchiatura di traino	98
Utilizzare un verricello per tirare il veicolo sull'apparecchiatura di rimorchio.....	99
Fissaggio del veicolo per il trasporto.....	99
Uscita del veicolo dal rimorchio	100
SOLLEVAMENTO E SOSTEGNO DEL VEICOLO	101
Parte anteriore del veicolo	101
Parte posteriore del veicolo	101

MANUTENZIONE

PROGRAMMA DI MANUTENZIONE	104
Regolamento EPA – Veicoli canadesi e USA	104
Linee guida per la manutenzione del filtro dell'aria.....	104
Impiego per lavori gravosi.....	105
Fango profondo/acqua	106
Programma di manutenzione.....	106
Registro di manutenzione.....	117
PROCEDURE DI MANUTENZIONE	123
Accesso ai componenti di manutenzione	123
FILTRO DELL'ARIA DEL MOTORE	126
OLIO MOTORE	128
Filtro dell'olio	130
RADIATORE	131
LIQUIDO REFRIGERANTE MOTORE	131
SISTEMA DI SCARICO	134
SCATOLA DEL CAMBIO	135
DIFFERENZIALE ANTERIORE	137
CANDELE	138
CARENATURA CVT	138
Cinghia di trasmissione	140
Puleggia motrice e puleggia condotta	141
BATTERIA	141
Fusibili e collegamenti fusibili.....	142
Luci	145
Cuffia e protezione dell'albero motore	147
Cuscinetto ruota	147

Pneumatici e ruote	148
SOSPENSIONI	149
FRENI	151
CINTURE DI SICUREZZA.....	152
Porte	152
CURA DEL VEICOLO.....	153
Pulizia e protezione del veicolo	153
RIMESSAGGIO E PREPARAZIONE PRESTAGIONALE	155

INFORMAZIONI TECNICHE

IDENTIFICAZIONE DEL VEICOLO.....	158
Numero di identificazione del veicolo (VIN)	158
Numero di identificazione motore (EIN)	159
ETICHETTE DI CONFORMITÀ	160
Regolamento (UE) 2016/1628 applicabile ai macchinari mobili non adibiti alla circolazione su strada	160
Targhetta di conformità gabbia	160
Targhetta di conformità categoria	160
Pittogramma conformità etanolo	161
ETICHETTA INFORMAZIONI TECNICHE	162
Pittogramma per la sostituzione del filtro dell'aria	162
Installazione del coperchio del filtro dell'aria.....	162
Pittogramma della posizione di stazionamento.....	162
Pittogramma di posizione raccordi di ingrassaggio	163
Pittogramma del liquido per freni.....	163
RADIO FREQUENCY DIGITALLY ENCODED SECURITY SYSTEM (CHIAVE RF D.E.S.S.)	164
VALORI DI EMISSIONE SONORA E VIBRAZIONI	165
DICHIARAZIONE DI CONFORMITÀ	166
Dichiarazione di conformità UE	166
Dichiarazione di conformità Regno Unito	167
DICHIARAZIONE DI CONFORMITÀ CE	168

SPECIFICHE TECNICHE

CARATTERISTICHE TECNICHE.....	170
--------------------------------------	------------

RISOLUZIONE DEI PROBLEMI

LINEE GUIDA PER LA RISOLUZIONE DEI PROBLEMI	178
La cinghia CVT slitta	178
“-” viene visualizzato sul display della posizione del cambio.....	178
Il motore non gira.....	178
Il motore gira ma non riesce ad avviarsi.....	179
Scarsa accelerazione o potenza del motore	179
Surriscaldamento del motore	180
Accensione irregolare del motore.....	181
La velocità dei giri/min aumenta ma il veicolo non si muove	181

Risposta parziale o assente alle azioni sul pedale dell'acceleratore (viene visualizzato il messaggio CHECK ENGINE (CONTROLLA MOTORE) e PPS FAULT (GUASTO PPS)).....	181
MESSAGGIO DISPLAY DIGITALI.....	182

GARANZIA

GARANZIA LIMITATA BRP PER CANADA E STATI UNITI: 2024 CAN-AM® SSV.....	184
--	------------

1) Ambito della garanzia limitata	184
2) Limitazioni di responsabilità	184
3) ESCLUSIONI – quanto di seguito esposto non è coperto da garanzia	184
4) Periodo di copertura della garanzia	185
5) Condizioni per la copertura della garanzia.....	185
6) Come ottenere la copertura della garanzia.....	186
7) Le responsabilità di BRP	186
8) Trasferimento	186
9) Assistenza clienti	187

GARANZIA RELATIVA ALLE EMISSIONI DELL'AGENZIA PER LA PROTEZIONE DELL'AMBIENTE (EPA) DEGLI STATI UNITI.....	188
---	------------

Periodo di validità della garanzia relativa alle emissioni	188
Componenti coperti	189
Applicabilità limitata	190

DICHIARAZIONE DI GARANZIA SUL CONTROLLO DELLE EMISSIONI DI VAPORI DELLA CALIFORNIA	191
---	------------

I vostri diritti e doveri in merito alla garanzia	192
Copertura della garanzia del costruttore dell'OHRV	192
Responsabilità del proprietario per usufruire della garanzia.....	193

GARANZIA LIMITATA BRP PER INTERNAZIONALE: 2024 CAN-AM® SSV.....	194
--	------------

1) Ambito della garanzia limitata	194
2) Limitazione della responsabilità	194
3) ESCLUSIONI – quanto di seguito esposto non è coperto da garanzia	195
4) Periodo di copertura della garanzia	196
5) Solo per prodotti venduti in Australia.....	196
6) Condizioni per la copertura della garanzia.....	196
7) Come ottenere la copertura della garanzia.....	197
8) Le responsabilità di BRP	197
9) Trasferimento	198
10) Assistenza clienti	198

GARANZIA BRP LIMITATA PER LO SPAZIO ECONOMICO EUROPEO, LA COMUNITÀ DEGLI STATI INDIPENDENTI E LA TURCHIA: 2024 CAN-AM® SSV	199
---	------------

1) Ambito della garanzia limitata	199
2) Limitazioni di responsabilità	199
3) ESCLUSIONI – quanto di seguito esposto non è coperto da garanzia	200
4) Periodo di copertura della garanzia	201
5) Solo per prodotti venduti in Francia	201
6) Condizioni per la copertura della garanzia.....	202
7) Come ottenere la copertura della garanzia.....	202
8) Le responsabilità di BRP	202

9) Trasferimento	203
10) Assistenza clienti	203

INFORMAZIONI AI CLIENTI

INFORMATIVA SULLA PRIVACY	206
CONTATTACI	208
Asia Pacifico	208
Europa, Medio Oriente e Africa	208
America Latina	208
Nord America	208
CAMBIO DI INDIRIZZO E PROPRIETÀ	209

INFORMAZIONI GENERALI

INFORMAZIONI GENERALI

Congratulazioni per l'acquisto del vostro nuovo veicolo side-by-side Can-Am®. Il prodotto è coperto da garanzia limitata BRP; avrete inoltre a disposizione una rete di concessionari autorizzati Can-Am Off-Road in grado di fornire tutti i componenti, gli accessori e l'assistenza di cui potreste avere bisogno.

Al momento della consegna, l'acquirente è stato informato della copertura della garanzia e ha sottoscritto l'Elenco di controllo di pre-consegna a garanzia che il nuovo veicolo è stato preparato a vostra completa soddisfazione.

Il concessionario si impegna per la massima soddisfazione del cliente. Nel caso in cui fossero necessarie ulteriori informazioni, rivolgetevi al vostro concessionario.

Istruzioni preliminari

Prima di utilizzare il veicolo, leggere la presente Guida del conducente contenente informazioni su come ridurre il rischio di incidenti per se stessi e per le persone vicine.

Inoltre, leggere tutte le etichette di sicurezza del veicolo e guardare il *Video sulla sicurezza* disponibile in:

<https://can-am.brp.com/off-road/safety>

Oppure utilizzare il seguente codice QR.

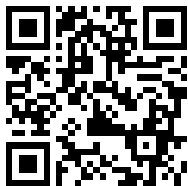

Questo veicolo è destinato al solo uso fuoristrada. Il suo uso è di tipo ricreativo generico ma può essere anche utilizzato a scopo professionale.

Il mancato rispetto delle avvertenze contenute nella presente Guida del conducente può comportare GRAVI LESIONI o persino la MORTE.

Messaggi sulla sicurezza

Di seguito vengono descritti i tipi di messaggi di sicurezza, l'aspetto e le modalità di utilizzo in questa guida:

Il simbolo di allarme di sicurezza  indica un potenziale rischio di lesioni personali.

AVVERTENZA

Indica un potenziale rischio che, se non viene evitato, potrebbe causare gravi lesioni o la morte.

⚠ ATTENZIONE

Indica una situazione pericolosa che, se non evitata, potrebbe causare lesioni di lieve o media entità.

AVVISO

Indica un'istruzione che, se non osservata, potrebbe danneggiare gravemente i componenti del veicolo o altre proprietà.

Informazioni su questa Guida del conducente

Questa Guida del conducente è stato preparato per portare a conoscenza del possessore/conducente di un nuovo veicolo i diversi comandi, la manutenzione e le istruzioni di guida sicura. Essa è indispensabile per il corretto utilizzo del veicolo.

Conservare questa Guida del conducente nel veicolo come riferimento per manutenzione, risoluzione dei problemi e per istruire altri utenti.

La guida è disponibile in numerose lingue. In caso di discrepanze, farà fede la versione inglese.

Se desidera visualizzare e/o stampare un'altra copia della Guida del conducente, visitare il seguente sito Web:

www.operatorsguides.brp.com

Le informazioni contenute in questo documento sono corrette alla data di pubblicazione. Tuttavia, BRP segue una politica di continuo miglioramento dei propri prodotti, senza però alcun obbligo di installazione su prodotti fabbricati in precedenza. A causa di cambiamenti dell'ultimo momento, si potrebbero trovare alcune discrepanze tra i prodotti fabbricati e le descrizioni e/o caratteristiche tecniche illustrate nella presente guida. BRP si riserva il diritto, in qualsiasi momento, di sospendere o cambiare specifiche, design, caratteristiche, modelli o dotazioni senza incorrere in alcun obbligo.

In caso di vendita del veicolo, la presente Guida dell'operatore dovrà essere consegnata all'acquirente.

Questa pagina è intenzionalmen-
te vuota

INFORMAZIONI SULLA SICUREZZA

PRECAUZIONI GENERALI

Evitare l'avvelenamento da monossido di carbonio

Gli scarichi del motore contengono monossido di carbonio, un gas mortale che, se inalato, può causare cefalea, vertigini, sonnolenza, nausea, confusione e persino la morte.

Il monossido di carbonio è un gas incolore, inodore e insapore che potrebbe essere presente anche se i gas di scarico non sono percepiti a livello visivo oppure olfattivo. Il monossido di carbonio può accumularsi a livelli mortali in modo rapido e causare sopraffazione e incapacità di mettersi in salvo. I livelli mortali di monossido di carbonio possono inoltre accumularsi per ore o giorni in zone chiuse o scarsamente ventilate. In caso di sintomi di avvelenamento da monossido di carbonio, uscire immediatamente dalla zona, recarsi all'aperto e rivolgersi a un medico.

Per evitare lesioni gravi o mortali da monossido di carbonio:

- Non utilizzare mai il veicolo in zone scarsamente ventilate o parzialmente chiuse come, ad esempio, garage, parcheggi coperti o fienili. Anche se si cerca di ventilare i gas di scarico del motore con ventole o aprendo porte e finestre, il monossido di carbonio può raggiungere rapidamente livelli pericolosi.
- Non utilizzare mai il veicolo all'opera in zone in cui i gas di scarico del motore possono accumularsi all'interno di un edificio attraverso porte e finestre.

Evitare incendi prodotti da benzina e altri pericoli

La benzina è estremamente infiammabile e altamente esplosiva. I vapori di carburante possono diffondersi e infiammarsi a causa di una scintilla o fiamma a molti metri di distanza dal motore. Per ridurre il rischio di incendio o esplosione, seguire le istruzioni riportate di seguito:

- Utilizzare solo contenitori di benzina rossi approvati per il trasporto del carburante.
- Utilizzare esclusivamente la tanica LinQ BRP per trasportare carburante sul veicolo.
- Tale tanica deve essere saldamente fissata nel vano di carico anteriore utilizzando il sistema LinQ. Si sconsiglia di utilizzare qualsiasi altra tanica per benzina in commercio.
- Non trasportare taniche di carburante o qualunque altro liquido pericoloso sui portapacchi.
- Non riempire la tanica di carburante sul veicolo. Una scarica elettrostatica potrebbe provocare l'incendio del carburante.
- Per rifornire di carburante il veicolo, rispettare accuratamente le istruzioni riportate in *Carburante*.
- Non avviare il motore se il tappo del carburante non è installato correttamente.
- Utilizzare solo contenitori di benzina rossi approvati per il trasporto del carburante.
- Non trasportare mai taniche di benzina o altri liquidi pericolosi sul portapacchi posteriore.
- Per rifornire di carburante il veicolo, rispettare accuratamente le istruzioni riportate in *Carburante*.
- Non avviare il motore se il tappo del carburante non è installato correttamente.

La benzina è velenosa e può causare lesioni gravi o mortali.

- Non travasare mai la benzina con la bocca.
- In caso di ingestione, contatto con gli occhi o inalazione dei vapori di benzina, rivolgersi immediatamente a un medico.
- In caso di contatto, risciacquare con acqua e sapone e cambiarsi d'abito.

Evitare bruciature da parti calde

Certi componenti, come i rotori dei freni e i componenti di scarico, diventano bollenti durante le operazioni. Evitare il contatto con queste parti durante e subito dopo l'utilizzo per evitare bruciature.

Accessori e modifiche

Qualsiasi modifica o aggiunta di accessori approvata da BRP può influire sul controllo del veicolo. È importante prendere tempo per familiarizzare con il veicolo una volta che le modifiche sono state apportate per capire come adattare il proprio comportamento di guida in modo appropriato.

Evitare di installare apparecchiature non specificatamente approvate da BRP per il veicolo ed evitare di apportare modifiche non autorizzate. Tali modifiche e apparecchiature non sono state testate da BRP e possono creare pericoli. Ad esempio, potrebbero:

- Creare una perdita di controllo e accrescere il rischio di incidenti
- Causare surriscaldamento o cortocircuiti, aumentando così il rischio di incendi o ustioni
- Compromettere le funzioni di protezione fornite dal veicolo.
- Compromettere il comportamento del rimorchio mentre il veicolo viene trasportato
- Causare il rischio di perdere oggetti sulla strada durante il trasporto.

La guida del veicolo potrebbe inoltre diventare illegale.

Chiedi al tuo concessionario autorizzato BRP quali sono gli accessori adatti al tuo veicolo.

FUNZIONAMENTO SICURO - RESPONSABILITÀ

Questo è un veicolo fuoristrada ad alte prestazioni. Gli operatori devono agire in modo responsabile e prestare attenzione per evitare ribaltamenti, rovesciamenti, collisioni e altri incidenti. Nonostante le caratteristiche di sicurezza del veicolo (tra cui struttura protettiva, cinture di sicurezza, protezioni laterali, porte) e le attrezzature di protezione (tra cui il casco), in caso di incidente, vi è sempre il rischio di lesioni o morte. Per ridurre il rischio di gravi lesioni o di morte, seguire le regole contenute in questa sezione.

Proprietari: siate responsabili

Consultare la Guida del conducente e guardare il *Video sulla sicurezza*. Fare riferimento al link riportato all'inizio di questa Guida del conducente.

Controllare sempre e confermare la condizione di funzionamento sicuro del veicolo prima di mettersi alla guida. Seguire sempre il programma di manutenzione descritto in questa Guida del conducente.

Non consentire mai a nessuno di guidare il veicolo a meno che non si tratti di persone responsabili a cui poter affidare un veicolo ad alte prestazioni. Si consiglia di supervisionare i conducenti giovani o alle prime armi e di imporre regole e limiti (ad esempio, in caso di trasporto di passeggeri, stabilire come utilizzare il veicolo, percorsi, ecc.) sull'utilizzo del veicolo.

Se il veicolo è dotato di chiavi D.E.S.S. opzionali, selezionare la chiave appropriata (consultare *Interruttore e chiavi di accensione*) in base all'esperienza del conducente, all'uso del veicolo e all'ambiente.

Discutere le informazioni di sicurezza con chi utilizzerà il veicolo. Accertarsi che tutti gli operatori e i passeggeri soddisfino i requisiti di seguito illustrati e accettino di agire conformemente alle informazioni di sicurezza. Aiutare gli utenti ad acquisire familiarità con il veicolo.

È consigliabile sottoporre il veicolo a un'Ispezione di Sicurezza Annuale. Rivolgersi a un concessionario BRP autorizzato per ulteriori dettagli. Nonostante non sia obbligatorio, è vivamente consigliato far eseguire da un concessionario BRP autorizzato i preparativi prima dell'utilizzo stagionale. Ogni visita a un concessionario BRP autorizzato è un'opportunità per il proprio concessionario di verificare se il veicolo è incluso in una campagna di sicurezza. Invitiamo inoltre i clienti a visitare tempestivamente un concessionario BRP autorizzato se vengono a conoscenza dell'esistenza di campagne di sicurezza.

Per informazioni sugli accessori disponibili, contattare un concessionario BRP autorizzato.

Operatori: siate qualificati e responsabili

Consultare la Guida del conducente e guardare il video sulla sicurezza. Fare riferimento al link riportato all'inizio di questa Guida del conducente.

Acquisire completa dimestichezza con i comandi e con il funzionamento generale del veicolo.

Prendere familiarità con questo veicolo fuoristrada o Off-Highway Vehicle (OHV); potrebbe avere prestazioni superiori ad altri OHV utilizzati. Si tratta di un veicolo ad alte prestazioni. I conducenti inesperti potrebbero sottovalutare i rischi e farsi

sorprendere dal comportamento specifico del veicolo in qualunque condizione di terreno.

Se disponibile, seguire un corso di addestramento (contattare un concessionario Can-Am Off-road autorizzato per conoscere la disponibilità di corsi di addestramento oppure visitare il sito Web <http://www.rohva.org/>) ed eseguire gli esercizi pratici illustrati nella sezione *Esercitarsi nelle manovre*. Fare pratica in un'area adatta priva di pericoli per poter ben controllare ogni comando. Guidare a basse velocità. Le velocità più elevate richiedono maggiore esperienza e condizioni di guida adatte.

Età minima: 16 anni.

È necessario essere sufficientemente alti per sedersi in modo corretto: appoggiare la schiena sullo schienale con le cinture di sicurezza allacciate in modo da afferrare lo sterzo con entrambe le mani ed essere in grado di premere fino in fondo i pedali del freno e dell'acceleratore con il piede destro e di posizionare saldamente il piede sinistro sul poggiapiedi.

È necessario essere in possesso di una patente di guida appropriata in conformità con la legislazione locale.

Non mettersi mai alla guida del veicolo in stato di ebbrezza, sotto l'effetto di farmaci o se ci si sente stanchi o indisposti, poiché ciò rallenta i tempi di reazione e limita la capacità di giudizio.

Trasporto di passeggeri

Non trasportare più di un passeggero per sedile. I passeggeri devono essere seduti correttamente nell'abitacolo.

I passeggeri devono essere di un'altezza sufficiente per riuscire sempre a sedersi correttamente: schiena appoggiata allo schienale con le cinture di sicurezza allacciate, sostenendosi a entrambe le maniglie e con i piedi saldamente posizionati sui poggiapiedi.

Non trasportare mai passeggeri che abbiano fatto uso di droghe o alcool, o che siano stanchi o malati, poiché in queste condizioni la capacità di giudizio potrebbe essere ridotta e i tempi di reazione troppo lenti.

Avvertire i passeggeri di leggere le etichette di sicurezza 'del veicolo.

Non trasportare mai passeggeri se si ritiene che la loro abilità o il loro giudizio siano insufficienti per concentrarsi sulle condizioni del terreno e adattarvisi di conseguenza. Specialmente per i veicoli side-by-side, i passeggeri devono inoltre essere sempre attenti al tipo di conformazione del terreno e in grado di prepararsi ad affrontare i dossi.

Guidare con cautela

- Questo veicolo si maneggia in maniera diversa rispetto ad altri veicoli. In caso di mancata osservanza delle precauzioni, potrebbe verificarsi facilmente una collisione o un ribaltamento, durante manovre brusche come curve repentine, accelerazioni o decelerazioni e guida su pendii o su ostacoli.

- Non guidare mai a velocità elevate. Mantenere sempre una velocità adeguata al tipo di terreno, al grado di visibilità, alle condizioni di guida e alla propria esperienza.
- Non provare a eseguire salti, scivolate laterali, testacoda o altre acrobazie.
- Non provare a eseguire accelerazioni o decelerazioni rapide mentre si eseguono brusche sterzate. Ciò potrebbe provocare ribaltamenti.
- Non provare a eseguire pattinamenti o slittamenti. Se il veicolo inizia a pattinare o a slittare, controsterzare assecondando il pattinamento o lo slittamento nella stessa direzione. Sulle superfici estremamente sdrucciolevoli come il ghiaccio, procedere adagio e prestare particolare attenzione per ridurre la possibilità di pattinamento con conseguente perdita di controllo.
- Accertarsi che non siano presenti ostacoli o persone dietro al veicolo quando si innesta la retromarcia. Prestare attenzione ai punti ciechi. Una volta stabilito che è possibile procedere in maniera sicura in retromarcia, procedere lentamente.
- Non superare i limiti di carico stabiliti per questo veicolo. Il carico deve essere fissato correttamente. Ridurre la velocità, lasciare una maggiore distanza di frenatura e seguire le istruzioni contenute in *Spostamento di carichi ed esecuzione di lavori*.
- Ricordarsi sempre che questo veicolo è pesante! Il suo peso basterebbe a farvi rimanere intrappolati in caso di rovesciamento o di ribaltamento.

Sistema di ritenuta dei passeggeri

- Questo veicolo è progettato per il trasporto di un conducente e di un passeggero, che indossano entrambi attrezzature di protezione appropriate (vedere il paragrafo *Attrezzature di protezione* in questa sezione).
- Tutti gli occupanti devono chiudere le porte o le protezioni laterali e allacciare le cinture di sicurezza durante la guida.

Condizioni del terreno

- Il veicolo non è progettato per viaggiare su superfici asfaltate; per tratti brevi su superfici di questo tipo, si consiglia di evitare di sterzare, accelerare o frenare in modo brusco.
- Procedere sempre con cautela e prestare particolare attenzione quando si guida su un terreno non familiare. Stare sempre attenti alle condizioni mutevoli del terreno quando si guida questo veicolo. Prendersi tutto il tempo necessario per conoscere le prestazioni del veicolo in ambienti diversi.
- Non guidare mai su terreni impraticabili, sdrucciolevoli o franosi fino a quando non si sono acquisite e messe in pratica le abilità necessarie per il controllo di questo veicolo su tali terreni. Prestare sempre particolare attenzione su questi tipi di terreno.
- Non guidare mai su pendii troppo ripidi per questo veicolo o le proprie abilità. Esercitarsi su pendenze poco ripide.
- Seguire sempre le corrette procedure per salire o scendere i pendii, come descritto in *Guida del veicolo*. Controllare attentamente il terreno prima di iniziare la salita o la discesa di qualsiasi pendio. Non effettuare mai la salita o la discesa di pendii che presentano superfici eccessivamente sdrucciolevoli o franose. Non salire sulla cima del pendio a velocità elevate.
- Non provare pendii ripidi o salite laterali in caso di traino di un rimorchio.

- Controllare sempre se sono presenti ostacoli prima di percorrere una zona nuova. Seguire sempre le corrette procedure quando si guida sugli ostacoli, come descritto in *Guida del veicolo*.
- Non utilizzare mai il veicolo in acque a flusso rapido o più profonde di quanto specificato in *Guida del veicolo*. Ricordare che i freni bagnati potrebbero aver ridotto la capacità di frenata. Provare i freni dopo essere usciti dall'acqua. Se necessario, frenare diverse volte per consentire all'attrito di far asciugare i freni.
- Accertarsi sempre di parcheggiare adeguatamente il veicolo sulla porzione di terreno più piana disponibile. Mettere la leva del cambio in posizione STAZIONAMENTO, arrestare il motore ed estrarre la chiave prima di abbandonare il veicolo.
- Se è inevitabile parcheggiare su un pendio, si raccomanda di posizionare un grande sasso o un oggetto simile dietro una ruota per bloccarne il movimento.
- Non credere che il veicolo possa essere sicuro in ogni situazione. Improvvisi cambiamenti nel terreno provocati da buche, avvallamenti, scarpate, "terreno" più morbido o più duro o altri tipi di irregolarità, potrebbero provocare il rovesciamento o la perdita di stabilità del veicolo. Per evitare ciò, rallentare e valutare il tipo di conformazione del terreno. Se il veicolo comincia a capovolgersi o a ribaltarsi, solitamente la cosa migliore da fare è sterzare in direzione del ribaltamento! Non provare a evitare un ribaltamento utilizzando le braccia o le gambe. Tenere gli arti all'interno della gabbia o ROPS (struttura di protezione antiribaltamento).

Comunità Europea

La seguente avvertenza è valida soltanto nei Paesi europei dove è consentito l'utilizzo su strada.

- Questo veicolo è realizzato principalmente per un uso FUORI-STRADA. La guida su superfici asfaltate potrebbe seriamente compromettere la gestione e il controllo del veicolo. Qualora sia necessario guidare su superfici asfaltate per brevi tratti, ridurre la velocità ed evitare brusche azioni sullo sterzo e sui pedali dell'acceleratore e del freno.
- Rispettare sempre le regolamentazioni relative al traffico quando si guida questo veicolo su strada, anche se di ghiaia o non asfaltata.

CONTROLLO PRE-GUIDA

Controllare sempre e confermare la condizione di funzionamento sicuro del veicolo prima di mettersi alla guida. Seguire sempre il programma di manutenzione descritto in questa Guida del conducente.

AVVERTENZA

Eseguire un controllo pre-guida prima di ogni utilizzo per rilevare eventuali problemi che potrebbero verificarsi durante la guida. Il controllo pre-guida può aiutare a monitorare l'usura e il deterioramento dei componenti prima che ciò possa diventare un problema. Correggere eventuali problemi riscontrati per ridurre il rischio di guasti o incidenti.

Prima di utilizzare questo veicolo, il conducente deve sempre eseguire i controlli preliminari previsti nella seguente lista.

Consultare la sezione *procedure di manutenzione* per ulteriori dettagli.

Elenco controlli pre-guida

Cosa fare prima di avviare il motore (chiave D.E.S.S. non inserita)

Elementi da ispezionare	Ispezione da eseguire	✓
Olio motore (motori V-Twin)	Controllare il livello di olio nel motore.	
Refrigerante	Controllare il livello del liquido refrigerante.	
Liquido dei freni	Verificare il livello del liquido dei freni.	
Filtro dell'aria del motore	Controllare il filtro dell'aria del motore, pulirlo o sostituirlo se necessario (eseguire la manutenzione più spesso quando si guida in ambienti polverosi).	
Filtro dell'aria CVT	Verificare e pulire il filtro dell'area CVT (quando si guida in condizioni di polvere).	
Radiatore	Verificare la pulizia del radiatore.	
Griglia anteriore	Verificare la pulizia della calandra.	
Sistema di scarico	Se non è già stato fatto, pulire l'area circostante il sistema di scarico, soprattutto se durante l'ultimo viaggio il veicolo è stato utilizzato in una palude, in un acquitrino, nel fieno o tra le foglie morte.	
Cuffie dell'albero di trasmissione	Controllare le condizioni delle cuffie dell'albero motore e delle protezioni.	
Pneumatici	Controllare pressione e condizione degli pneumatici. Fare riferimento all' <i>Etichetta pressione degli pneumatici</i> e regolare secondo il carico.	

Elementi da ispezionare	Ispezione da eseguire	✓
Ruote	Controllare che le ruote non siano danneggiate e che il gioco non sia anomalo Assicurarsi che i dadi siano serrati. Fare riferimento a <i>Ruote e pneumatici</i> in <i>Procedure di manutenzione</i> per le specifiche della coppia.	
Carico	Trasporto di carichi: Nel trasportare un carico, rispettare la capacità di carico massima. Fare riferimento a <i>Caricare il vano di carico</i> Assicurarsi che il carico sia ben posizionato e fermo nel vano di carico posteriore. Carico del veicolo: accertarsi che il carico totale sul veicolo (compresi conducente, passeggeri, carico, timone e ulteriori accessori) non superi le specifiche. Fare riferimento a <i>Trasporto carichi</i> .	
Gancio	Qualora si traini un rimorchio o un'altra apparecchiatura: <ul style="list-style-type: none"> – Controllare le condizioni del gancio di traino e del gancio di traino a sfera. – Rispettare la capacità del timone e la capacità di traino, come indicato sull'etichetta apposta sul gancio o fare riferimento alle <i>Caratteristiche tecniche</i>. – Controllate che il rimorchio sia agganciato bene al gancio di traino. 	
Telaio e sospensioni	Ricerca eventuali detriti in corrispondenza o in prossimità del sistema di scarico, rimuovere se presenti e pulire adeguatamente. Controllare il sottoscocca del veicolo per eventuali detriti sui componenti del telaio (braccetti superiori e inferiori, ruote, ammortizzatore, molle) o della sospensione e pulire adeguatamente.	
Porte	Controllare l'eventuale presenza di danni alle porte. Far sostituire le porte in presenza di danni. Chiudere entrambe le porte e verificare che si blocchino saldamente.	

Cosa fare prima di avviare il motore (chiave Chiave su ON

ELEMENTI DA CONTROLLARE	CONTROLLO DA ESEGUIRE	✓
Display digitale	Controllare il funzionamento delle spie sul display digitale (durante i primi secondi in cui la chiavetta è posizionata su ON).	

ELEMENTI DA CONTROLLARE	CONTROLLO DA ESEGUIRE	✓
	Controllare l'eventuale presenza di messaggi nell'indicatore.	
Luci	Controllare il funzionamento e la pulizia di: <ul style="list-style-type: none"> - Fari (abbaglianti e anabbaglianti) - Fanalini posteriori - Luci freni. 	
Sedili e cinture di sicurezza	Controllare che i sedili siano correttamente agganciati.	
	Controllare che le cinture di sicurezza non siano danneggiate. Allacciare le cinture di sicurezza e verificare che siano agganciate saldamente.	
Pedale dell'acceleratore	Premere alcune volte il pedale dell'acceleratore per accertarsi che si muova liberamente e che ritorni nella posizione di riposo quando viene rilasciato.	
Pedale del freno	Premere il pedale del freno e verificare di percepire resistenza e che il dispositivo ritorni completamente in posizione quando viene rilasciato.	
Livello carburante	Controllare il livello del carburante.	

Che cosa fare dopo aver acceso il motore

ELEMENTI DA CONTROLLARE	CONTROLLO DA ESEGUIRE	✓
Guida	Controllare che lo sterzo funzioni liberamente girandolo completamente da un lato all'altro.	
Chiave D.E.S.S.	Rimuovere la chiave DESS per controllare che il motore si spenga. Riavviare il motore.	
Leva del cambio	Controllare il funzionamento della leva del cambio (P, R, N, H e L).	
Selettore 2WD/4WD	Controllare il corretto funzionamento del selettore 2WD/4WD.	

ELEMENTI DA CONTROLLARE	CONTROLLO DA ESEGUIRE	✓
Freni	Procedere lentamente per alcuni metri e azionare i freni. Il pedale del freno deve opporre una certa resistenza quando lo si utilizza. Il pedale deve ritornare in posizione di riposo quando viene rilasciato. I freni devono rispondere adeguatamente ai comandi del conducente.	
Verricello	Controllare il funzionamento del verricello.	

PREPARARSI ALLA GUIDA

Prima di partire

Eseguire il controllo pre-guida e verificare la condizione di funzionamento sicuro del veicolo. Fare riferimento a *Ispezione preliminare*.

Il conducente e i passeggeri devono:

- Essere seduti correttamente.
- Chiudere tutte le protezioni laterali e gli sportelli.
- Allacciare le cinture sicurezza.
- Indossare attrezzature di protezione appropriate Fare riferimento a *Attrezzature di protezione*.

Attrezzature di protezione

È importante che conducente e passeggeri indossino sempre indumenti e abiti protettivi appropriati, tra cui:

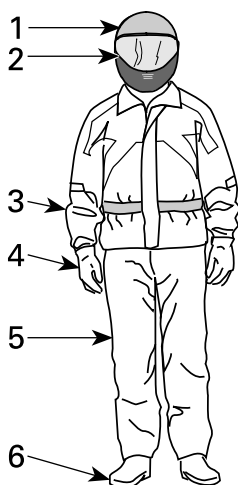

1. Casco omologato
2. Protezione per viso e occhi
3. Maglia a maniche lunghe o giacca
4. Guanti
5. Pantaloni lunghi
6. Stivali (calzature sopra la caviglia)

A seconda delle condizioni del tempo, potrebbero essere necessari occhiali antiappannanti.

Scegliere l'abbigliamento in base alle condizioni meteorologiche. Per un maggiore comfort e per evitare sintomi da congelamento in inverno, indossare gli indumenti più pesanti in vostro possesso. Le maglie termiche a diretto contatto con la pelle garantiscono un buon livello di isolamento.

Non indossare mai abiti larghi che potrebbero rimanere incagliati nel veicolo o in arbusti e rami.

Caschi e protezione per occhi

I caschi proteggono da lesioni alla testa e al cervello. Nonostante la presenza della gabbia del veicolo e dei portaoggetti laterali, oggetti esterni possono entrare nel cockpit e colpire la testa dei passeggeri oppure è possibile battere la testa sulla gabbia o su oggetti esterni. Anche il casco delle migliori marche non fornisce tuttavia alcuna garanzia contro le lesioni ma dalle statistiche emerge che l'utilizzo del casco riduce sensibilmente il rischio di lesioni al cervello. Per garantire la massima sicurezza si consiglia quindi di indossare sempre un casco.

Scelta del casco

I caschi dovrebbero essere prodotti conformemente agli standard previsti nel proprio Paese, provincia o Stato e calzare adeguatamente.

Un casco con visiera rappresenta la scelta ideale per garantire protezione da impatti frontali. L'accessorio protegge inoltre da detriti, pietre, insetti e altri elementi esterni.

Un casco senza visiera non offre la stessa protezione per viso e mento. Se si utilizza un casco senza visiera, utilizzare una protezione per gli occhi con chiusura e/o un paio di occhiali. Gli occhiali normali o da sole non sono sufficienti a garantire una protezione degli occhi ai conducenti, poiché possono rompersi o cadere e non proteggono adeguatamente gli occhi dal vento e dagli oggetti presenti nell'aria.

Per la guida in condizioni invernali, è consigliabile portare sempre con sé o indossare un berretto di lana, un passamontagna e una maschera facciale.

Utilizzare maschere facciali oppure occhiali di protezione scuri solo durante le ore diurne. Non utilizzarli di notte o in condizioni di scarsa illuminazione. Non utilizzarli se compromettono la capacità di distinguere i colori.

Altre attrezzature di protezione

Calzature

Indossare sempre calzature chiuse. Stivali robusti sopra la caviglia con soles antiscivolo offrono una maggiore protezione e consentono di posizionare saldamente i piedi sul poggiapiedi.

Evitare di indossare scarpe con lacci lunghi che potrebbero aggrovigliarsi nel pedale dell'acceleratore o del freno.

Per la guida in condizioni invernali, stivali in nylon o in pelle, con suola in gomma e solette in feltro rimovibili rappresentano la soluzione ideale.

Evitare di utilizzare stivali in gomma. Gli stivali in gomma potrebbero rimanere intrappolati dietro o tra i pedali del freno e dell'acceleratore, compromettendone il funzionamento.

Guanti

Guanti a dita lunghe proteggono le mani dal vento, dal sole, dal caldo, dal freddo e dagli oggetti volanti. Guanti particolarmente aderenti facilitano la presa sullo sterzo e aiutano a ridurre lo stress esercitato sulle mani. Guanti robusti con

rinforzi da motociclista o ATV garantiscono una migliore protezione delle mani in caso di incidenti o ribaltamenti. Se eccessivamente ingombranti, potrebbero ostacolare l'attivazione dei comandi.

Per la guida in condizioni invernali, le mani dovrebbero essere protette con un paio di guanti da motoslitte che garantiscono un livello di isolamento sufficiente e consentono di utilizzare liberamente i pollici e le altre dita per l'azionamento dei comandi.

Giacche, pantaloni e completi di guida

Indossare una giacca o una maglia a maniche lunghe e pantaloni lunghi oppure un completo di guida intero. Le attrezzature di protezione di tipo ATV di qualità garantiscono comfort e possono aiutare a non essere distratti da elementi ambientali avversi. In caso di incidente, le attrezzature di protezione di buona qualità realizzate in materiale resistente possono impedire o ridurre le lesioni.

Se si guida in ambienti freddi, proteggersi contro l'ipotermia, ovvero una condizione di temperatura corporea bassa per potrebbe causare perdita di concentrazione, reazioni ritardate e perdita di movimenti muscolari lineari e precisi. Se si guida in ambienti freddi, indossare appositi indumenti di protezione come una giacca a vento e diversi strati di indumenti isolanti. Anche durante la guida a temperature moderate, si potrebbe sentire molto freddo a causa della presenza del vento.

Le attrezzature di protezione appropriate per la guida in caso di freddo potrebbero risultare troppo calde da fermi. Indossare diversi strati di indumenti in modo da poterli rimuovere all'occorrenza. Se si posiziona uno strato esterno antivento sopra l'attrezzatura di protezione si impedisce all'aria fredda di entrare a contatto con la pelle.

Attrezzature per la pioggia

Se è necessario guidare in presenza di pioggia, si consiglia di indossare indumenti impermeabili. Nei lunghi viaggi si consiglia inoltre di portare indumenti contro la pioggia. Un conducente asciutto è sicuramente più comodo e vigile.

Protezione dell'udito

L'esposizione prolungata al vento e al rumore del motore durante la guida potrebbe causare la perdita permanente dell'udito. L'utilizzo di dispositivi di protezione adeguati quali tappi per le orecchie possono aiutare a prevenire la perdita di udito. Consultare la legislazione locale in merito all'utilizzo dei dispositivi di protezione dell'udito.

EVITARE INCIDENTI

Evitare ribaltamenti e rovesciamenti

I veicoli side-by-side si maneggiano in maniera diversa rispetto ad altri veicoli. I veicoli side-by-side sono progettati per uso fuori-strada (ad esempio, il passo e la larghezza del cingolo, l'altezza da terra, la sospensione, la trasmissione, i pneumatici, ecc.) e, di conseguenza, possono ribaltarsi su terreni asfaltati o lisci, diversamente da quanto accade per i veicoli concepiti per utilizzi in queste condizioni di guida.

Potrebbe verificarsi facilmente un ribaltamento o un altro tipo di incidente durante manovre brusche come curve repentine, brusche accelerazioni o decelerazioni in curva o durante la guida su pendii o su ostacoli. Manovre brusche o una guida aggressiva possono causare ribaltamenti o perdita di controllo anche in aree aperte e piane. In caso di ribaltamento del veicolo, qualsiasi parte del corpo (come ad esempio braccia, gambe o testa) all'esterno del cockpit potrebbe rimanere schiacciata o intrappolata nella gabbia o in altre parti del veicolo. Anche l'impatto con il terreno, l'abitacolo o altri oggetti può essere causa di lesioni.

Per ridurre il rischio di ribaltamento:

- Esercitare prudenza durante la sterzata.
 - Non ruotare lo sterzo in modo eccessivo o troppo velocemente rispetto all'andamento del veicolo e all'ambiente. Regolare le sterzate in base alla velocità del veicolo e all'ambiente.
 - Rallentare prima di affrontare una curva. Evitare frenate brusche durante una curva.
 - Evitare accelerazioni improvvise o brusche durante la sterzata, anche da fermi o a velocità ridotta.
- Non provare mai a effettuare testa-coda, derapate, slittate, sbandate delle ruote posteriori azionando il freno a mano, salti o altri acrobazie. Se il veicolo inizia a slittare o derapare, sterzare nella direzione dello slittamento o della derapata. Non frenare mai bruscamente e non bloccare le ruote.
- Evitare superfici asfaltate. Questo veicolo non è progettato per funzionare su superfici asfaltate. In caso contrario, la probabilità di ribaltamento aumenta. Se è necessario guidare sull'asfalto, sterzare gradualmente, guidare a velocità ridotta ed evitare accelerazioni e frenate brusche.

Questo veicolo può ribaltarsi lateralmente o rovesciarsi in avanti o indietro su pendii o terreni irregolari.

- Evitare salite laterali (guidare intorno al pendio anziché eseguire salite o discese). Se possibile, eseguire salite o discese di pendenze anziché attraversamenti. Qualora sia necessario effettuare una salita laterale, guidare con estrema cautela ed evitare superfici sdruciolevoli, oggetti o depressioni. Se si percepisce che il veicolo inizia a ribaltarsi o a slittare lateralmente, sterzare in discesa, se possibile.
- Evitare pendii ripidi e seguire le procedure contenute in questa guida per la salita e la discesa dei pendii.
- Improvvisi cambiamenti nel terreno, come ad esempio, buche, avvallamenti, scarpate, terreno più morbido o più duro o altri tipi di irregolarità, potrebbero provocare il rovesciamento o la perdita di stabilità del veicolo. Valutare il tipo di conformazione del terreno e rallentare su superfici irregolari.

Questo veicolo reagisce in maniera diversa durante il trasporto o il traino di un carico.

- Ridurre la velocità e seguire le istruzioni presenti in questo manuale per il trasporto di un carico o il traino di un rimorchio.
- Evitare pendii e terreni impraticabili.
- Lasciare una maggiore distanza di arresto.

Prepararsi in caso di ribaltamento

- Agganciare le reti laterali e allacciare le cinture di sicurezza per evitare che braccia e gambe fuoriescano dall'abitacolo.
- Chiudere entrambe le porte e allacciare le cinture di sicurezza per evitare che braccia e gambe fuoriescano dall'abitacolo.
- Non tenersi alla gabbia durante la guida. In caso di ribaltamento, le mani potrebbero rimanere schiacciate tra la gabbia e il terreno. Tenere le mani sullo sterzo o sulle maniglie.
- Non provare a bloccare un ribaltamento utilizzando le braccia o le gambe. Se si ritiene che il veicolo potrebbe rovesciarsi o ribaltarsi, il conducente dovrebbe tenere entrambe le mani sullo sterzo e il piede sinistro saldamente piantato sul poggiatesta. Il passeggero dovrebbe tenere entrambe le mani sulle maniglie e posizionare saldamente i piedi sul pavimento.

Evitare collisioni

Questo veicolo può raggiungere velocità elevate. Viaggiando a velocità più elevate, il rischio di perdere il controllo, specialmente in condizioni di fuoristrada impegnative, e di riportare ferite in una collisione è maggiore. Non guidare mai a velocità elevate. Mantenere sempre una velocità adeguata al tipo di terreno, al grado di visibilità, alle condizioni di guida e alla propria esperienza. Si consiglia di riservare l'utilizzo della chiave per prestazioni elevate a situazioni in cui velocità massima e capacità di accelerazione sono appropriate.

La guida su vie e strade pubbliche e autostrade, anche se sporche e di ghiaia, pone dei rischi, quali le collisioni, e può essere illegale in una determinata giurisdizione. Procedere con cautela solo su strade e segmenti di strada dove è permesso l'uso del veicolo. Questo veicolo non è ideato per la guida su strade a scorrimento veloce. Ad esempio non è conforme con gli standard di sicurezza richiesti per le automobili. In molte giurisdizioni guidare questo tipo di veicolo su strade pubbliche è illegale.

Questo veicolo non presenta lo stesso tipo di protezione per le collisioni di una normale automobile. Ad esempio, non è dotato di airbag, l'abitacolo non è interamente chiuso e non è progettato per collisioni con altri veicoli. È pertanto particolarmente importante allacciare le cinture di sicurezza, chiudere le porte e indossare un casco omologato.

GUIDA DEL VEICOLO

Esercitarsi nelle manovre

Prima di fare un giro, è molto importante familiarizzare con il controllo del veicolo esercitandosi in un ambiente controllato. Se possibile, si consiglia inoltre di iscriversi ad un corso di addestramento più teorico per approfondire le proprie competenze e conoscenze del veicolo.

Trovare un'area adeguata per fare pratica ed eseguire le seguenti esercitazioni. La zona dovrebbe avere un'estensione di almeno 45 m (150 ft) per 45 m (150 ft) ed essere libera da ostacoli, come alberi e massi. Dopo aver selezionato un luogo idoneo e autorizzato, procedere con le seguenti esercitazioni.

Esercizi sulla sterzata

La sterzata rappresenta una delle cause più frequenti di incidenti. In caso di sterzate troppo brusche o di velocità troppo elevate, è più probabile che il veicolo perda trazione o si ribalti. Rallentare quando si è prossimi ad una curva.

- Innanzitutto, imparare a eseguire piccole sterzate verso destra a velocità molto basse. Rilasciare l'acceleratore prima di sterzare e riazionarlo lentamente durante la curva.
- Ripetere l'esercizio, calibrando questa volta l'acceleratore durante la sterzata.
- Ripetere infine l'esercizio sulla sterzata accelerando lentamente.
- Eseguire l'esercizio svoltando nella direzione opposta.

Osservare la reazione del veicolo nei vari esercizi. Si consiglia di rilasciare l'acceleratore prima di affrontare una curva per imparare ad avviare i cambi direzionali. Si percepirà l'aumento della forza laterale con la velocità e la sterzata. La forza laterale dovrebbe essere mantenuta al livello più basso possibile per evitare che il veicolo si ribalti.

Esercizi sull'inversione a U

Fare pratica eseguendo inversioni a U.

- Accelerare lentamente rimanendo a basse velocità, quindi sterzare gradualmente verso destra fino a completare l'inversione a U.
- Ripetere l'esercizio sull'inversione a U con varie sterzate e sempre a velocità molto basse.
- Ripetere l'esercizio sull'inversione a U nella direzione opposta.

Come indicato in precedenza nella guida, non guidare su superfici asfaltate, in quando il comportamento di questo veicolo potrebbe non essere lo stesso, determinando in tal modo un aumento del rischio di ribaltamento.

Esercizi sulla frenatura

Esercitarsi con il sistema frenante per acquisire familiarità con la risposta dei freni.

- Farlo dapprima a velocità ridotta e aumentare la velocità in un secondo tempo.
- Esercitarsi con il sistema frenante in linea retta a velocità diverse e a una forza di frenata diversa.
- Esercitarsi con la frenatura di emergenza; la frenatura ottimale viene ottenuta in linea retta, applicando una forza elevata, senza bloccare le ruote.

N.B.: la distanza di frenatura dipende dalla velocità del veicolo, dal carico e dal tipo di superficie. Inoltre, le condizioni di pneumatici e freni giocano un ruolo fondamentale.

Esercizi sulla retromarcia

Il passo successivo consiste nell'utilizzo della retromarcia.

- Posizionare 1 cono di segnalazione su entrambi i lati del veicolo dietro ciascuna ruota posteriore. Far avanzare il veicolo fino a visualizzare i coni di segnalazione, quindi arrestarlo. Rilevare la distanza necessaria per visualizzare gli ostacoli dietro il veicolo.
- Familiarizzare con il controllo del veicolo in retromarcia e la sua reazione alle sterzate.
- Eseguire sempre gli esercizi sulla retromarcia a basse velocità.

Esercizio sull'arresto di emergenza del motore

Imparare ad arrestare velocemente il motore in una situazione di emergenza.

- Mentre si procede a bassa velocità, rimuovere semplicemente la chiave RF D.E.S.S. dalla sede D.E.S.S.

Questa operazione consente di familiarizzare con la reazione del veicolo quando il motore è spento e per sviluppare questo riflesso.

Guida fuoristrada

La natura stessa della guida fuoristrada è pericolosa. Qualsiasi terreno, non preparato appositamente al trasporto di veicoli, presenta un rischio intrinseco in quanto la sua natura, forma e ripidezza sono imprevedibili. Il terreno stesso presenta un continuo elemento di pericolo che coloro che lo attraversano devono consapevolmente affrontare.

Chi guida un veicolo fuoristrada deve utilizzare la massima cura per la scelta del percorso più sicuro e per la valutazione delle condizioni del terreno che gli si presenta. Il veicolo non dovrebbe mai essere guidato da chi non ha completa familiarità con le istruzioni di guida applicabili, né su terreni ripidi o insidiosi.

Tecniche di guida generali

Suggerimenti di guida generali

Accuratezza, attenzione, esperienza e abilità di guida sono le migliori precauzioni contro il rischio di guida di un veicolo.

Ogni volta che sorge il minimo dubbio che il veicolo possa affrontare un ostacolo o un particolare terreno, scegliere sempre un percorso alternativo.

Nella guida fuoristrada, sono importanti la potenza e la trazione, non la velocità. Non guidare a velocità elevate che impediscono la visibilità e l'abilità di scegliere percorsi sicuri. Procedere sempre con cautela e prestare particolare attenzione quando si guida su un terreno non familiare. Stare sempre attenti alle condizioni mutevoli del terreno quando si guida questo veicolo. Prestare particolare attenzione a terreni eccessivamente impraticabili, sdruciolevoli, ghiacciati o franosi.

Osservare costantemente il terreno avanti a sé per verificare la presenza di variazioni brusche di pendii o ostacoli, come sassi o tronchi, che potrebbero provocare perdita di stabilità con conseguente rovesciamento o ribaltamento.

Non guidare il veicolo se i comandi non funzionano bene. Rivolgersi a un concessionario autorizzato Can-Am Off-Road.

Per mantenere un controllo adeguato, si consiglia vivamente di tenere le mani sullo sterzo e in modo da poter facilmente utilizzare i comandi. Lo stesso dicasi per i piedi. Per ridurre al minimo la possibilità di eventuali lesioni di gambe o piedi, tenere sempre il piede sinistro sul poggiapiedi e il piede destro sul pavimento. Restare completamente all'interno dell'abitacolo per evitare di essere colpiti da oggetti esterni al veicolo.

Controllare l'eventuale presenza di rami e di altri oggetti che potrebbero entrare nell'abitacolo e colpire il conducente o i passeggeri.

Guida in retromarcia

In retromarcia, controllare che dietro il veicolo non ci siano persone o ostacoli. Prestare attenzione ai punti ciechi. Una volta stabilito che è possibile guidare senza problemi in retromarcia, procedere lentamente ed evitare brusche sterzate.

⚠ AVVERTENZA

Le sterzate durante la guida in retromarcia aumentano il rischio di ribaltamento.

NOTA:

Durante la guida in retromarcia, i giri/min del motore sono limitati e limitano a loro volta la velocità del veicolo.

⚠ AVVERTENZA

Quando si guida in discesa in retromarcia, la forza di gravità può aumentare la velocità del veicolo oltre la velocità di retromarcia sicura.

Attraversamento di una strada

Se è necessario attraversare una strada, accertarsi di avere una visibilità completa su entrambi i lati per il traffico entrante e stabilire un punto di uscita sul lato opposto. Guidare in linea retta verso quel punto. Non eseguire repentini cambiamenti di direzione o brusche accelerazioni, in quanto ciò potrebbe causare situazioni di ribaltamento. Non viaggiare su marciapiedi o piste ciclabili, in quanto queste zone sono riservate esclusivamente a pedoni e ciclisti.

Guida su superfici asfaltate

Evitare superfici asfaltate. Questo veicolo non è progettato per funzionare su superfici asfaltate. In caso contrario, la probabilità di ribaltamento aumenta. Se è necessario guidare sull'asfalto, sterzare gradualmente, guidare a velocità ridotta ed evitare accelerazioni e frenate brusche.

Attraversamento di acqua bassa

L'acqua può costituire un pericolo molto particolare. Se è troppo profonda il veicolo potrebbe "galleggiare" e ribaltarsi. Controllare la profondità dell'acqua e la corrente prima di provare ad attraversare. Per superare l'ostacolo senza problemi, la profondità dell'acqua non dovrebbe superare il centro delle ruote. Prestare attenzione alle superfici sdruciolevoli come sassi, erba, tronchi ecc., presenti sia nell'acqua sia sulle rive. Potrebbe verificarsi una perdita di trazione. Non provare a entrare nell'acqua a velocità elevate.

L'acqua compromette la capacità di frenata del veicolo. Accertarsi che i freni siano asciutti frenando diverse volte dopo essere usciti dall'acqua.

Nelle vicinanze dell'acqua è facile imbattersi in fango o paludi. Prepararsi ad affrontare "buche" improvvise o cambi di profondità. Allo stesso modo, stare attenti ai pericoli quali sassi, tronchi ecc. parzialmente coperti da vegetazione.

Guida su neve o ghiaccio

Durante l'esecuzione del controllo pre-guida, prestare particolare attenzione ai punti di accumulo di neve e/o ghiaccio sul veicolo che potrebbero ostruire la visibilità della luce di posizione posteriore, occludere le aperture di ventilazione, bloccare il radiatore e la ventola e interferire con il controllo dei comandi. Prima di guidare il veicolo, controllare che non vi siano interferenze con il corretto funzionamento dello sterzo, del pedale dell'acceleratore e del pedale del freno

In caso di utilizzo del veicolo su un percorso di guida ricoperto di neve, solitamente l'aderenza del pneumatico si riduce causando una diversa reazione del veicolo ai comandi del conducente. Su superfici di bassa aderenza, le risposte dello sterzo non sono chiare e precise, le distanze di sicurezza si allungano e l'accelerazione è compromessa. Rallentare e andarci piano con l'acceleratore. Questo comporterebbe solo la rotazione degli pneumatici e un possibile slittamento del veicolo a causa dell'eccesso di sterzata. Evitare frenate brusche. Ciò può comportare uno slittamento del veicolo in linea retta. Il miglior consiglio è di nuovo quello di rallentare con prudenza la velocità prima di una manovra per avere il tempo e la distanza necessari per mantenere il controllo del veicolo.

In caso di guida su superfici franose ricoperte di neve, la polvere di neve verrà raccolta nella turbolenza di scia del veicolo in movimento e trasportata fino a raggiungere, accumularsi o fondersi sui componenti esposti, tra cui le parti rotanti, come i dischi dei freni. L'acqua, la neve o il ghiaccio potrebbero incidere sui tempi di risposta del sistema frenante del veicolo. Anche quando non è necessario ridurre la velocità del veicolo, azionare frequentemente i freni per prevenire l'accumulo di ghiaccio o neve e per asciugare i pattini e i dischi dei freni. Fare ciò in condizioni di guida a basso rischio consentirà di verificare il livello di aderenza e di preparare il conducente alle possibili reazioni del veicolo ai suoi comandi. Rimuovere sempre la neve e il ghiaccio dai pedali del freno e dell'acceleratore e dai pianali. Rimuovere spesso la neve dal sedile, dallo sterzo, dai fari e dalle luci di posizione posteriore.

La profondità del manto nevoso può nascondere rocce, ceppi di albero o altri oggetti e se la neve è bagnata può impedire completamente la guida a causa dell'impantanamento del veicolo o della totale perdita di trazione nella neve melmosa. Bisogna guardare avanti e stare attenti a qualunque indizio visibile che possa indicare la presenza di tali ostacoli. In caso di dubbi, è meglio sterzare

per evitare potenziali ostacoli. Evitare di guidare su corsi d'acqua ghiacciati prima di controllare che il ghiaccio sia in grado di sostenere il veicolo, i conducenti e il carico senza problemi.

Alla fine di ciascuna guida, è buona norma pulire il veicolo e tutti i componenti mobili (freni, componenti del sistema di sterzo, trasmissioni, comandi, ventola del radiatore, ecc.) da eventuali accumuli di neve o di ghiaccio. La neve bagnata si trasformerà in ghiaccio durante il periodo di fermo e diverrà più difficile da rimuovere al successivo controllo pre-guida.

Guida su sabbia

La sabbia e la guida su dune di sabbia è un'altra esperienza unica, ma è importante osservare alcune precauzioni basilari. Sabbia bagnata, profonda o sottile potrebbe creare una perdita di trazione e provocare lo slittamento, la caduta o "l'impantanamento" del veicolo. Se ciò si dovesse verificare, cercare una base più stabile. Il miglior consiglio è, di nuovo, quello di rallentare e di fare attenzione alle condizioni.

Quando si guida su dune di sabbia è consigliabile attrezzare il veicolo con una bandiera di sicurezza del tipo ad antenna. Questo aiuterà a rendere la propria posizione più visibile agli altri sulla duna di sabbia successiva. Procedere con attenzione, si potrebbe trovare un'altra bandiera di fronte a sé.

Guida su ghiaia, brecciolino o altre superfici sdruciolevoli

La guida su brecciolino o ghiaia è molto simile alla guida sul ghiaccio. Compromette la sterzata del veicolo, provocando una possibile scivolata o rovesciamento specialmente a velocità elevate. Potrebbero, inoltre, compromettere la distanza di frenata. Ricordare che "dando gas" o slittando si può provocare l'innalzamento di sassolini che finirebbero nel percorso di un altro conducente. Non farlo di proposito.

In caso di slittamento o pattinamento, potrebbe essere d'aiuto assecondare il pattinamento sterzando nella stessa direzione fino a quando non si riprende il controllo. Non agire mai sui freni e non bloccare le ruote.

Superamento di ostacoli

Per il superamento di ostacoli, utilizzare le marce ridotte (L).

Gli ostacoli presenti sul "percorso" devono essere attraversati con cautela. Questi includono sassi, alberi caduti e depressioni. Evitarli quando possibile. Ricordare che alcuni ostacoli sono troppo grandi o pericolosi da attraversare, quindi evitarli. In linea di principio, non tentare di superare un ostacolo più alto dell'altezza da terra del veicolo. È possibile affrontare senza problemi alcuni sassolini o piccoli alberi caduti: avvicinarsi all'ostacolo a basse velocità e il più possibile ad un angolo giusto. Regolare la velocità senza perdere slancio e non accelerare bruscamente. Ogni passeggero deve afferrare saldamente la maniglia e appoggiare i piedi sul pavimento. Afferrare saldamente lo sterzo senza stringere i pugni e procedere. Considerare che l'ostacolo potrebbe essere scivoloso o spostarsi durante l'attraversamento.

Condizioni di guida su pendii

Quando si guida su colline o pendii, è fondamentale prepararsi a superfici scivolose o variazioni del terreno e ostacoli, nonché assumere un corretto posizionamento del corpo. Se si effettua la salita o la discesa di un pendio troppo sdruciolevole o che presenta una superficie troppo franosa, è possibile perdere il controllo. Se si raggiunge la cima di un pendio ad una velocità molto elevata, potrebbe non esserci il tempo di prepararsi per il terreno dall'altro lato. Non parcheggiare in discesa. Mettere sempre la leva del cambio in posizione STAZIONAMENTO in caso di arresto o parcheggio, specialmente su una pendenza, per evitare un ribaltamento. Se è necessario parcheggiare su una pendenza ripida, bloccare le ruote utilizzando sassi o mattoni.

Guida in salita

Per la guida in salita, utilizzare le marce ridotte (L).

Per la sua configurazione, questo veicolo presenta un'eccellente trazione anche in salita, tale da rendere possibile il rovesciamento prima della perdita di trazione. Per esempio, è facile trovarsi in situazioni di terreno dove la cima del pendio si è erosa al punto tale che il picco diventa molto ripido. Questo veicolo non è progettato per affrontare tale condizione. Scegliere un percorso alternativo.

È utile accertarsi della condizione del terreno sull'altro lato del pendio o della scarpata. È facile che ci sia una discesa ripida che è impossibile superare o scendere.

Se si ritiene che il pendio diventa troppo ripido da salire, azionare i freni per bloccare il veicolo. Mettere la leva del cambio in posizione di retromarcia (R) e scendere dal pendio, rilasciando lentamente i freni per rimanere a basse velocità. Non provare a girare. Non scendere dal pendio quando la marcia del veicolo è in folle. Non eseguire frenate brusche che potrebbero aumentare il rischio di rovesciamento.

Guida in discesa

per questo veicolo è più facile la salita dei pendii ripidi rispetto alla discesa. È quindi essenziale assicurarsi che esista una strada sicura per scendere prima di salire.

La decelerazione quando si affronta una pendenza scivolosa in discesa potrebbe causare lo scivolamento del veicolo. Mantenere la velocità costante e/o accelerare leggermente per riprendere il controllo. Non schiacciare mai di colpo i freni e non bloccare le ruote.

Salita laterale

Se possibile, evitare le salite laterali (guidare intorno ad un pendio piuttosto che salire o scendere). Se proprio necessario, farlo con estrema attenzione. La salita laterale sulle pendenze ripide potrebbe provocare un ribaltamento. Inoltre, le superfici sdruciolevoli e instabili potrebbero provocare scivolate laterali incontrollabili. Evitare tutti gli oggetti o le depressioni che aumentano il sollevamento di un lato del veicolo rispetto all'altro, provocando in questo modo un ribaltamento. Se si percepisce che il veicolo inizia a ribaltarsi o a slittare lateralmente, sterzare in discesa, se possibile.

⚠ AVVERTENZA

Prestare attenzione durante il caricamento e il trasporto di serbatoi di liquidi. Nelle salite laterali possono compromettere la stabilità del veicolo, trainandolo verso valle e aumentando il rischio di ribaltamento.

Scarpate

Questo veicolo non è progettato per affrontare scarpate esterne. In questo caso toccherebbe il fondo e di solito si fermerebbe se le ruote anteriori e posteriori si muovono su scarpate esterne. Se la scarpata è ripida o profonda, il veicolo scenderà in picchiata e si ribalterà.

Evitare di affrontare scarpate esterne. Fare retromarcia e scegliere un percorso alternativo.

Guida a scopo ricreativo, di gruppo e per lunghe distanze

Rispettare i diritti e le limitazioni degli altri. Evitare zone destinate ad altri tipi di utilizzo fuoristrada. Questo comprende anche le piste per motoslitte, percorsi equestri, piste sciistiche, percorsi per mountain bike ecc. Non dare mai per scontato che sulle piste non siano presenti altri utenti. Tenere sempre la destra e non procedere a zig-zag da un lato all'altro della pista. Prepararsi a fermarsi o a spostarsi se appare un altro utente di fronte a sé.

Iscriversi ad un club di veicoli side-by-side di zona. Verranno forniti una mappa e una serie di consigli o informazioni relativi ai luoghi percorribili. Qualora nella propria zona non ne esistesse uno, si suggerisce di fondarne uno. La gestione di un gruppo e le attività di club garantiscono piacevoli esperienze e la possibilità di stare in compagnia. Non mettersi alla guida in stato di ebbrezza o sotto l'effetto di farmaci/sostanze stupefacenti o se ci si sente stanchi o indisposti.

Mantenere sempre la distanza di sicurezza dagli altri utenti. Il proprio criterio di valutazione della velocità, le condizioni del terreno, quelle meteorologiche, lo stato del veicolo e il buonsenso degli altri aiuterà a fare la scelta migliore relativa alla giusta distanza di sicurezza da mantenere. Questo veicolo, come qualsiasi altro veicolo a motore, non può fermarsi all'istante.

Prima di partire, informare qualcuno della propria destinazione e del tempo di ritorno previsto.

Se si prevede un tragitto lungo, equipaggiarsi con strumenti supplementari o con un kit di pronto soccorso. Informarsi su dove è possibile fare rifornimento di benzina. Prepararsi alle possibili condizioni che si potrebbero incontrare. Tenere sempre a disposizione un kit di pronto soccorso.

Ambiente

Uno dei benefici di questo veicolo è quello di potersi allontanare dal percorso battuto lontano dai centri abitati. Ciò nonostante, rispettare sempre la natura e il diritto degli altri di poterne godere. Non percorre aree ambientali protette. Non guidare su tronchi d'albero o su arbusti, non tagliare alberi o abbattere staccionate, non far girare a vuoto le ruote né distruggere il terreno di guida. Procedere con cautela.

Questo veicolo può causare incendi se accanto allo scarico o altri punti caldi del motore si accumulano detriti che si incendiano e cadono sull'erba secca. Evitare di guidare in zone umide, attraverso zone paludose o erba alta, dove è possibile che si accumulino detriti. Nel caso si guidi in tali aree, ispezionare e rimuovere tutti i detriti dal motore e dalle zone calde. Fare riferimento a *Manutenzione del veicolo* per ulteriori dettagli.

L'inseguimento di animali selvatici in molte zone è illegale. Gli animali selvatici possono morire per sfinimento dopo essere stati rincorsi da un veicolo a motore. Qualora si incontrassero animali lungo il percorso, fermarsi e osservarli silenziosamente e con cautela. Lo si serberà come uno dei ricordi più belli della propria vita.

Osservare la regola "ciò che si porta dentro, va riportato fuori". Non sparpagliare i rifiuti. Non appiccare fuochi a meno che non se ne abbia il permesso e in tal caso solo lontano da zone aride. I rischi che ne deriverebbero potrebbero provocare lesioni agli altri o a sé stessi, anche in un secondo momento.

Rispettare le superfici agricole. Prima di percorrere un terreno privato chiedere sempre il permesso al proprietario. Rispettare i raccolti, gli animali da fattoria e le linee di delimitazione delle proprietà.

Infine, non inquinare i corsi d'acqua, i laghi o i fiumi e non modificare il motore o il sistema di scarico o rimuovere uno qualsiasi dei suoi componenti, in quanto tale operazione modifica le emissioni del veicolo.

SPOSTAMENTO DI CARICHI ED ESECUZIONE DI LAVORI

Esecuzione di piccoli lavori con il veicolo

Questo veicolo può essere utile per realizzare diversi lavori LEGGERI che comprendono la rimozione di neve, la raccolta della legna o il trasporto di carichi. Presso il proprio concessionario- autorizzato Can-Am Off-road è disponibile una varietà di accessori. Per evitare possibili lesioni, seguire le istruzioni e le avvertenze che accompagnano l'accessorio. Rispettare sempre i limiti del carico del veicolo. Il sovraccarico del veicolo può sforzare eccessivamente i componenti e provocare il mancato funzionamento. Evitare di abusare eccessivamente delle proprie forze quando si sollevano o si trascinano carichi pesanti o si spinge manualmente il veicolo.

AVVERTENZA

Prima di lasciare il veicolo i macchinari montati dovranno essere abbassati al suolo.

Trasporto carichi

AVVERTENZA

Fare in modo che tutti gli accessori, il carico e gli oggetti liberi all'interno del veicolo siano fissati correttamente, o rimuoverli per evitare che cadano sulla strada e creino un pericolo per i veicoli che seguono.

Qualsiasi carico trasportato comprometterà il controllo, la stabilità e la distanza di frenata del veicolo. Non superare mai la capacità di carico del veicolo, compreso il peso del conducente, dei passeggeri, del carico, degli accessori e del timone del rimorchio.

Considerare sempre che il carico potrebbe scivolare o cadere e provocare un incidente.

Limite di carico massimo del veicolo

481 kg
(1.060 lb)

Include i passeggeri, il carico, il timone e ulteriori accessori

Di seguito è riportato un esempio di distribuzione del carico totale del veicolo:

Esempio di carichi idonei (Regolare in base al limite di carico del modello)

Conducente e passeggero	Carico del vano di carico	Accessori	Peso del timone	Carico totale del veicolo
350 kg (772 lb)	23 kg (50 lb)	40 kg (88 lb)	68 kg (150 lb)	481 kg (1.060 lb)

Per ridurre il rischio di perdere il controllo o il carico trasportato, adottare le raccomandazioni che seguono.

Impostazioni del veicolo per il trasporto del carico

Durante il trasporto di carichi pesanti o passeggeri, regolare nuovamente la sospensione di conseguenza.

Durante il trasporto di carichi pesanti nel vano di carico o il traino di un rimorchio carico, procedere mettendo la leva del cambio in posizione L (marce ridotte).

⚠ AVVERTENZA

È necessario utilizzare le marce ridotte (LOW GEAR) se il carico totale è 226 kg/500 lb.

Caricare il vano di carico

Assicurarsi che il carico non fuoriesca dal vano e che non interferisca con la visibilità e il controllo del veicolo. I carichi che sporgono lateralmente possono impigliarsi o rimanere incastrati in cespugli, rami o altri ostacoli.

Evitare di coprire o di ostruire le luci dei freni con il carico.

Non caricare eccessivamente il vano di carico – un carico elevato può sollevare il centro di gravità del veicolo, riducendone la stabilità.

Gli oggetti più alti dei fianchi del vano di carico potrebbero peggiorare la visibilità del conducente e agire da proiettili in caso di incidente.

Posizionare il carico in avanti e nel centro del vano di carico e distribuirlo il più uniformemente possibile.

Assicurare il carico legandolo agli appositi ganci all'interno del vano. Usare solo i ganci nel fondo del vano di carico; non legare il carico alla gabbia o ad altre parti del veicolo.

In caso di fissaggio non corretto, il carico può scivolare o cadere, colpendo potenzialmente passeggeri o persone o spostarsi durante la guida, compromettendo il controllo del veicolo.

Carico massimo del vano di carico

Vano di carico	91 kg (200 lb)	Distribuito uniformemente e fissato in modo sicuro. Caricare il meno possibile per ridurre l'altezza del centro di gravità.
----------------	-------------------	---

Operare il veicolo quando si trasporta un carico

Se si trasporta un carico, ridurre la velocità e curvare gradualmente. Evitare pendii e terreni impraticabili. Lasciare una maggiore distanza di sicurezza per la frenata. Se si trasportano carichi pesanti, specialmente sulle superfici inclinate, il veicolo richiede una maggiore distanza di sicurezza.

Trasportare un carico

Non trainare mai un carico fissandolo alla gabbia ad altri accessori, in quanto questa operazione potrebbe causare un rovesciamento del veicolo. Per trainare un carico, usare solo il verricello o il gancio del rimorchio (se installato).

In caso di traino di un carico on una catena o un cavo, controllare che non vi siano allentamenti prima di avviare il traino e mantenere la tensione durante l'operazione.

Quando si traina un carico con una catena o con un cavo, assicurarsi di frenare in modo progressivo. L'inerzia del carico potrebbe causare un incidente.

Durante il traino di un carico, rispettare la capacità massima prevista. Fare riferimento a *Trainare un rimorchio*.

AVVERTENZA

Un allentamento può causare la rottura della catena o del cavo.

Durante il traino di un altro veicolo, farlo controllare da un'altra persona. I due veicoli devono frenare e sterzare per evitare la perdita di controllo.

Prima di trainare carichi con un verricello, consultare le istruzioni del produttore del verricello'.

Ridurre la velocità durante il traino di un carico e sterzare gradualmente. Evitare pendii e terreni impraticabili. Non provare a guidare su pendii ripidi. Lasciare una maggiore distanza per la frenata, specialmente su superfici inclinate e quando vi sono passeggeri a bordo. Fare attenzione a non pattinare o slittare.

Trazione di un rimorchio

La guida di questo veicolo con un rimorchio aumenta in maniera sostanziale il rischio di capovolgimento, specialmente su superfici inclinate. Se viene utilizzato un rimorchio dietro al veicolo, accertarsi che il gancio di traino sia compatibile con quello del veicolo. Accertarsi che il rimorchio sia orizzontale rispetto al veicolo. (In alcuni casi è possibile installare una prolunga speciale sul gancio di traino del veicolo). Utilizzare catene o cavi di sicurezza per fissare il rimorchio al veicolo.

Ridurre la velocità durante il traino di un rimorchio e sterzare gradualmente. Evitare pendii e terreni impraticabili. Non provare a guidare su pendii ripidi. Lasciare una maggiore distanza per la frenata, specialmente su superfici inclinate e quando vi sono passeggeri a bordo. Fare attenzione a non pattinare o slittare.

Caricare un rimorchio in modo inadeguato può causare la perdita di controllo.

Assicurarsi sempre che il carico sia distribuito uniformemente e fissato in modo sicuro sul rimorchio; un rimorchio bilanciato uniformemente è più facile da controllare.

Posizionare sempre la leva del cambio su L (marce ridotte) per trainare un rimorchio – inoltre fornire più coppia, e operare a marce ridotte aiuta a rendersi conto dell'aumento di carico sugli pneumatici posteriori.

Una volta fermi o parcheggiati, bloccare veicolo e le ruote del rimorchio da possibili movimenti.

Prestare attenzione quando si stacca un rimorchio carico, in quanto esso o il suo carico potrebbe capovolgersi.

Durante il trasporto di un rimorchio, rispettare il peso massimo del timone e la capacità di traino indicati sull'etichetta apposta sul gancio di traino.

Accertarsi che vi sia del peso sul timone.

ETICHETTE IMPORTANTI PRESENTI SUL VEICOLO (PAESI AL DI FUORI DI CANADA E STATI UNITI)

Leggere e comprendere le etichette di sicurezza del veicolo.

Queste etichette sono affisse sul veicolo per la sicurezza del conducente, dei passeggeri o per le persone che si trovano nelle vicinanze.

Le seguenti etichette sono previste sul veicolo e vanno considerate come parti integranti dello stesso. Devono essere sempre pulite e visibili in qualsiasi momento. Se assenti o danneggiate, devono essere sostituite. Le etichette di sicurezza sono gratuite. Rivolgersi a un concessionario autorizzato Can-Am Off-Road.

Al momento della sostituzione di parti che presentano avvertenze, assicurarsi di ordinare le relative avvertenze di sicurezza (gratuite) se non sono già installate sulla parte di ricambio.

NOTA:

In caso di discrepanze tra questa guida e quanto riportato sul veicolo, le etichette di sicurezza sul veicolo avranno la precedenza su quelle contenute in questa guida.

Pittogramma di sicurezza

Pittogramma di avvertenza generale

AVVERTENZA

- Leggere e comprendere tutte le etichette di sicurezza, individuare e leggere la Guida del conducente. Guardare il video sulla sicurezza utilizzando il link del codice QR o visitare il sito web di Can-Am prima del funzionamento.
- I ribaltamenti hanno causato gravi lesioni personali e la morte, anche su aree aperte e in piano.
- Non permettere l'utilizzo su strade pubbliche (ad esclusione di quelle indicate per l'utilizzo con veicoli fuoristrada), esiste il pericolo di collisione con automobili o mezzi pesanti.
- Indossare sempre un casco omologato e attrezzature di protezione.
- Indossare sempre una protezione per le orecchie.
- Allacciare cinture di sicurezza e portaoggetti.
- Assicurarsi che i conducenti abbiano compiuto 16 anni e abbiano una patente di guida valida.
- Evitare perdite di controllo e ribaltamenti:
 - Evitare di eseguire manovre brusche, derapare o slittare di lato, fare sbandare le ruote posteriori azionando il freno a mano e non fare mai testa-coda.
 - Evitare accelerazioni brusche in curva, anche da fermi.
 - Rallentare prima di affrontare una curva.
 - Prestare attenzione a colline, terreni difficili, cambiamenti nella trazione e nel terreno.
 - Evitare superfici asfaltate.
 - Evitare salite laterali (guida lungo superfici inclinate).
- Non superare la capacità di posti a sedere del veicolo: 4 posti.
- Conducente e passeggero devono essere in grado di sedere con la schiena contro il sedile, i piedi poggiati sul pavimento del veicolo o sul poggiatesta e le mani sullo sterzo o sulle maniglie.
- Se si ritiene o si teme che il veicolo possa rovesciarsi o ribaltarsi, ridurre il rischio di lesioni personali: Tenersi saldamente al volante o alle maniglie e prepararsi all'urto. Non far sporgere alcuna parte del corpo dal veicolo per qualsiasi ragione.
- Mantenersi sempre completamente all'interno del veicolo.
- Non consentire l'uso a conducenti o passeggeri che abbiano assunto alcool o sostanze stupefacenti.

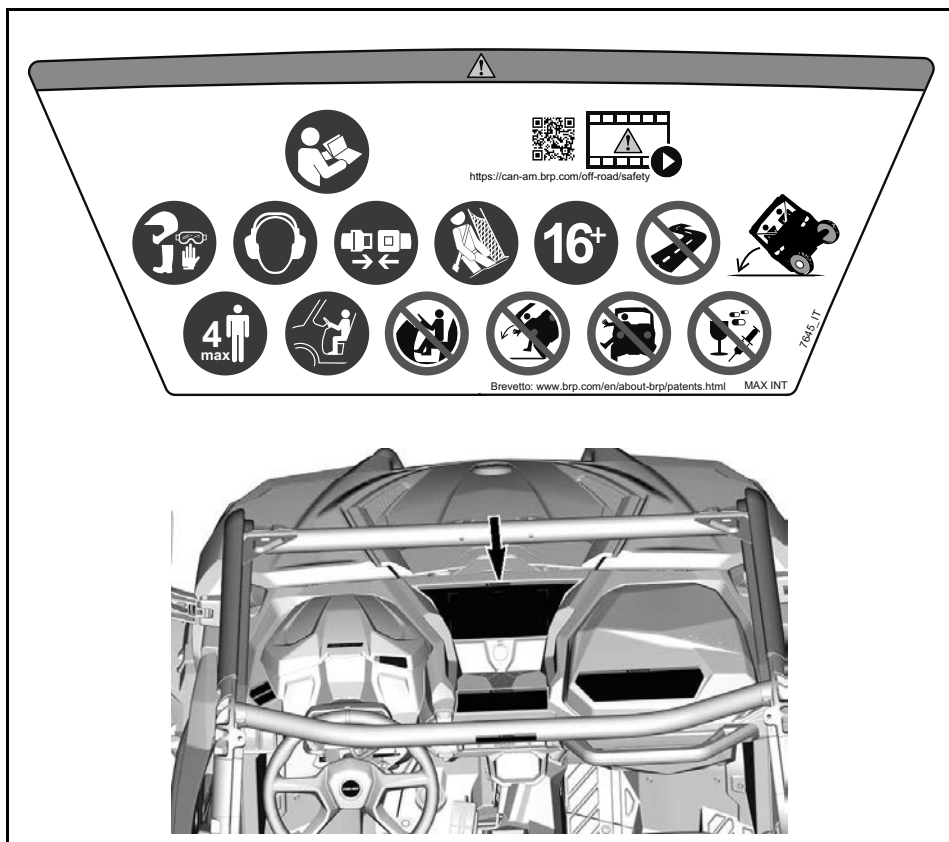

Etichetta di avvertenza passeggero

⚠ AVVERTENZA

- Indossare sempre un casco omologato e attrezzature di protezione.
- Indossare sempre una protezione per le orecchie.
- Allacciare le cinture sicurezza.
- Chiudere sempre le protezioni laterali e gli sportelli.
- Deve essere possibile sedersi con la schiena contro il sedile, i piedi poggiati sul pavimento del veicolo o sul poggiatesta e le mani sulle maniglie.
- Se si ritiene o si teme che il veicolo possa rovesciarsi o ribaltarsi, ridurre il rischio di lesioni personali. Tenersi saldamente alle maniglie e prepararsi all'urto. Non far sporgere alcuna parte del corpo dal veicolo per qualsiasi ragione.
- Mantenersi sempre completamente all'interno del veicolo.
- Non guidare in stato di ebbrezza o sotto l'effetto di farmaci.

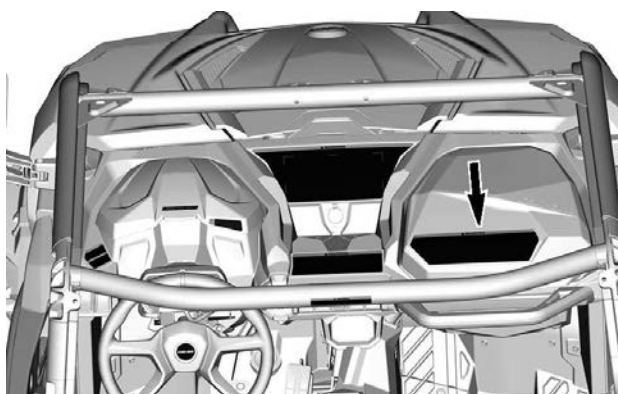

Pittogramma di avvertenza del passeggero posteriore sinistro

⚠ AVVERTENZA

- Indossare sempre un casco omologato e attrezzature di protezione.
- Indossare sempre una protezione per le orecchie.
- Chiudere sempre le protezioni laterali e gli sportelli.
- Allacciare le cinture sicurezza.
- Non tenersi alla gabbia durante la guida.
- Non mettere mai il braccio fuori del veicolo.
- Deve essere possibile sedersi con la schiena contro il sedile, i piedi poggiati sul pavimento del veicolo o sul poggiatesta e le mani sulle maniglie.
- Se si ritiene o si teme che il veicolo possa rovesciarsi o ribaltarsi, ridurre il rischio di lesioni personali: Tenersi saldamente alle maniglie e prepararsi all'urto. Non far sporgere alcuna parte del corpo dal veicolo per qualsiasi ragione.
- Mantenersi sempre completamente all'interno del veicolo.
- Non guidare in stato di ebbrezza o sotto l'effetto di farmaci.

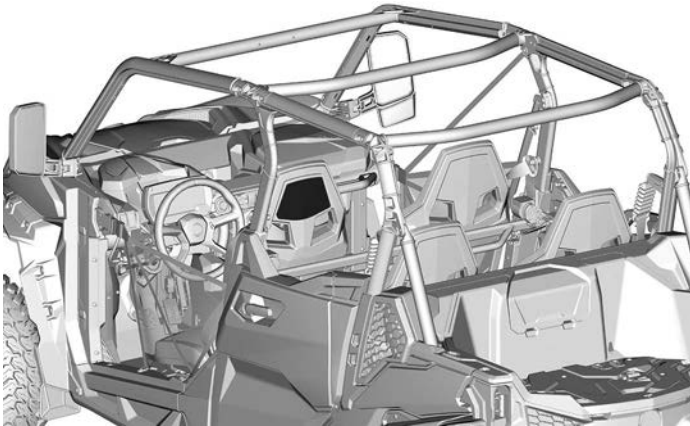

Pittogramma di avvertenza del passeggero posteriore destro

⚠ AVVERTENZA



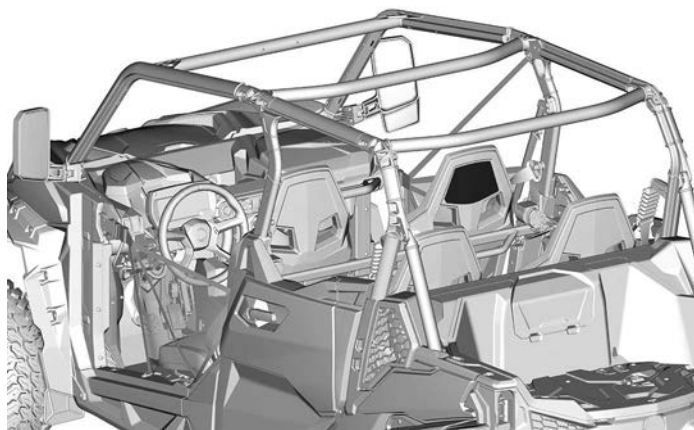

- Indossare sempre un casco omologato e attrezzature di protezione.
- Indossare sempre una protezione per le orecchie.
- Chiudere sempre le protezioni laterali e gli sportelli.
- Allacciare le cinture sicurezza.
- Non tenersi alla gabbia durante la guida.
- Non mettere mai il braccio fuori del veicolo.
- Deve essere possibile sedersi con la schiena contro il sedile, i piedi poggiati sul pavimento del veicolo o sul poggiatesta e le mani sulle maniglie.
- Se si ritiene o si teme che il veicolo possa rovesciarsi o ribaltarsi, ridurre il rischio di lesioni personali: Tenersi saldamente alle maniglie e prepararsi all'urto. Non far sporgere alcuna parte del corpo dal veicolo per qualsiasi ragione.
- Mantenersi sempre completamente all'interno del veicolo.
- Non guidare in stato di ebbrezza o sotto l'effetto di farmaci.



Pressione pneumatici e carico massimo - Etichetta di avvertenza

⚠ AVVERTENZA

- Trovare la Guida del conducente e leggerla. Una pressione dei pneumatici non corretta o il sovraccarico del veicolo può causare una perdita di controllo, con conseguenti LESIONI GRAVI o MORTE.
- Mantenere SEMPRE una pressione dei pneumatici adeguata come indicato.
- MAI superare la capacità di carico del veicolo, compreso il peso dell'operatore, del passeggero, del carico, degli accessori e del timone del rimorchio se presente.
- Non sovraccaricare il vano.
- Non trasportare MAI passeggeri nel portapacchi o sulla sponda.
- MAI posizionare contenitori di benzina e di liquidi infiammabili o pericolosi sul portapacchi. Ciò potrebbe provocare esplosioni.

		kPa (psi)		< kg (lb)			
2x 	Trail	97 (14)	159 (23)	331 (730)	136 (300)	 	TR ©2014 IT
	Sport	83 (12)	159 (23)				
4x 	Sport	110 (16)	193 (28)	481 (1060)	91 (200)		

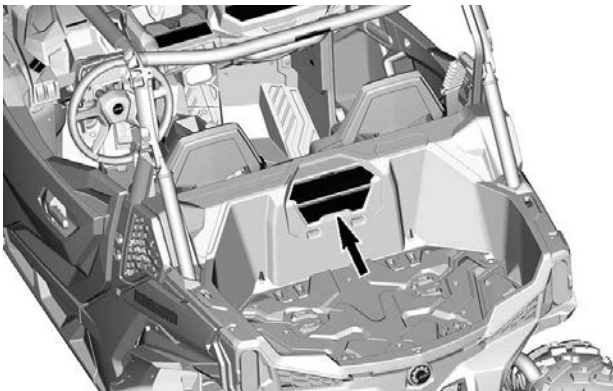

Sovraccarico - Etichetta di avvertenza

⚠ AVVERTENZA

- Per ulteriori informazioni vedere la Guida del conducente.
- **MAI** posizionare contenitori di benzina e di liquidi infiammabili o pericolosi sul portapacchi. Ciò potrebbe provocare esplosioni.
- Non trasportare **MAI** passeggeri nel portapacchi o sulla sponda.
- Durante il trasporto di un carico, ridurre la velocità, svoltare in modo graduale, evitare colline e terreni difficili, prevedere una maggiore distanza d'arresto.

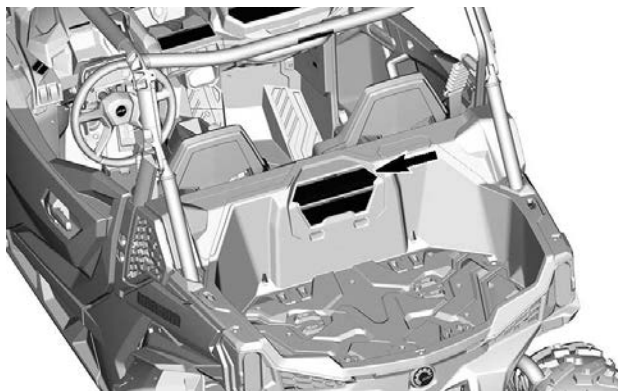
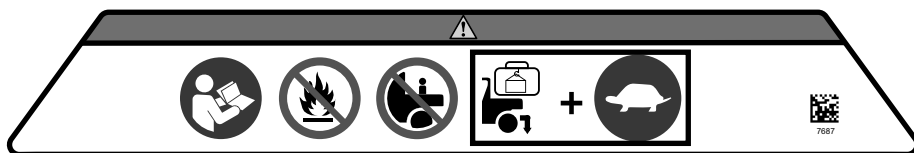

Selezione 2WD/4WD — Etichette di avvertenza

⚠ AVVERTENZA

- Arrestare il veicolo e azionare il freno prima di utilizzare la leva del cambio e l'interruttore 2WD/4WD.
- Prima di uscire dal veicolo, mettere la leva del cambio in posizione STAZIONAMENTO (P). In caso contrario, il veicolo potrebbe spostarsi.

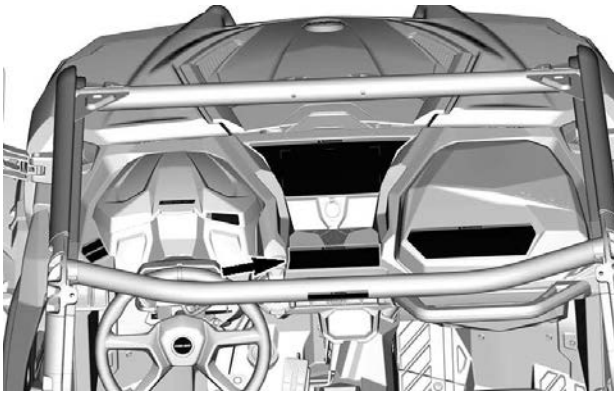
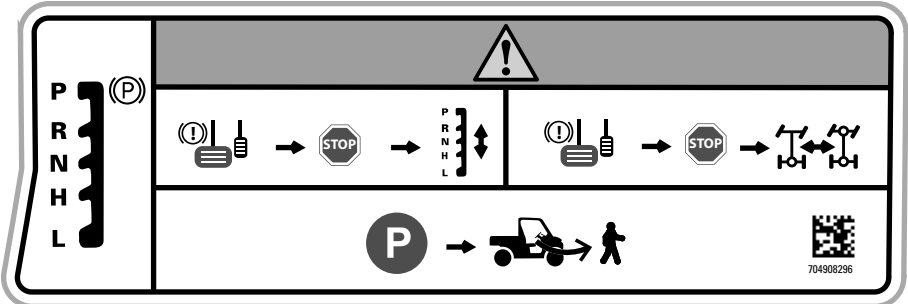

Mezza porta posteriore — Etichette di avvertenza

⚠ AVVERTENZA

NON mettere il braccio fuori dal veicolo; sussiste il rischio di LESIONE GRAVE.

Lato sinistro



Lato destro

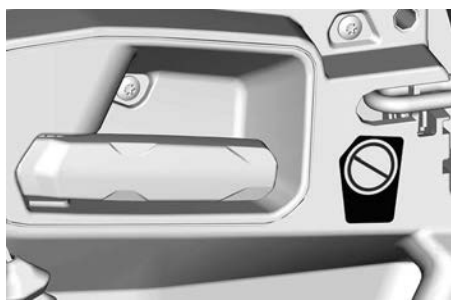
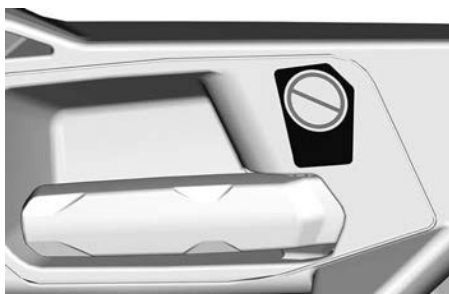
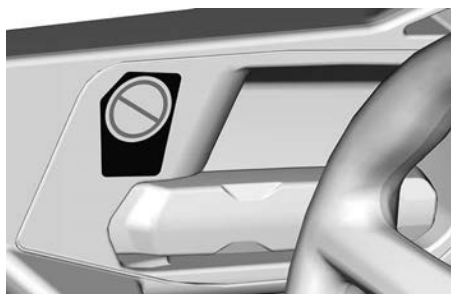

Ribaltamento - Pittogramma

⚠ AVVERTENZA

- Se si ritiene o si teme che il veicolo possa rovesciarsi o ribaltarsi, ridurre il rischio di lesioni personali. Tenersi saldamente alle maniglie e prepararsi all'urto. Non far sporgere alcuna parte del corpo dal veicolo per qualsiasi ragione.
- Non tenersi alla gabbia durante la guida.
- Chiudere sempre le protezioni laterali e gli sportelli.
- Allacciare le cinture sicurezza.

Lato sinistro

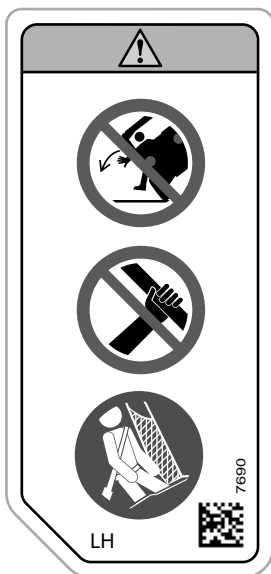

Lato destro

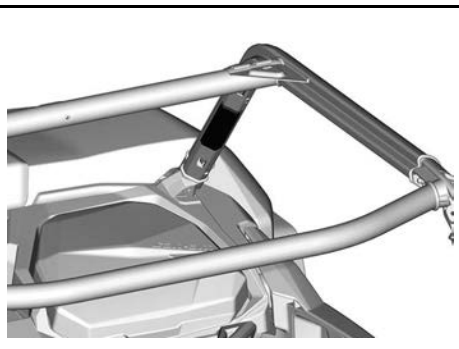
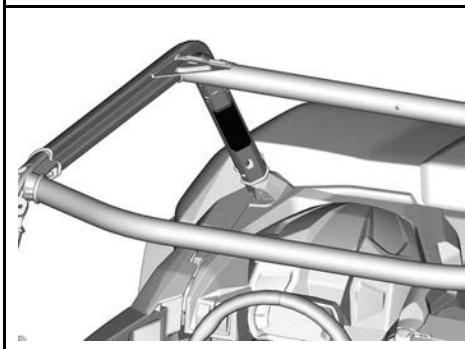
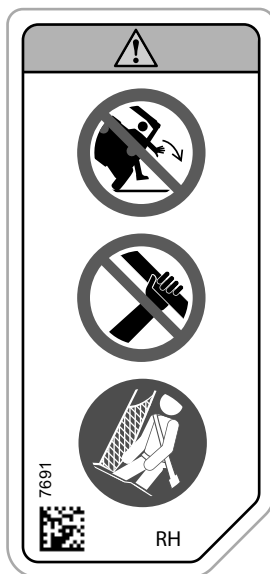

Tirare un carico utilizzando la gabbia - Pittogramma

AVVERTENZA

MAI fissare un carico alla gabbia per trainarlo.
Questo può causare il rovesciamento del veicolo.
Utilizzare solo il gancio di traino o il gancio di recupero per trainare un carico.



Pesi del rimorchio e del timone - Pittogramma

⚠ AVVERTENZA

Peso MASSIMO del rimorchio e del timone.
Mettere la leva del cambio in una marcia bassa (L) quando si traina un carico.
Ridurre la velocità e sterzare gradualmente.
Evitare pendii e terreni impraticabili.
Lasciare una maggiore distanza di arresto.

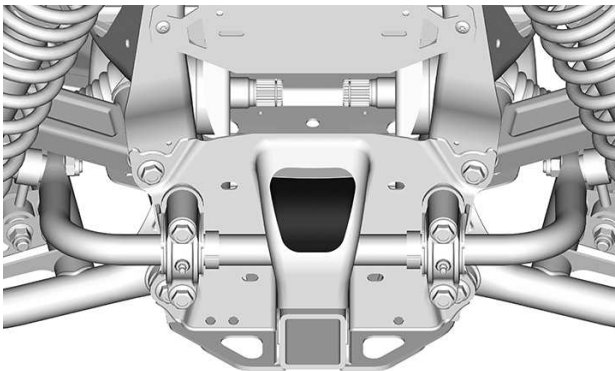

Scarico — Pittogramma componenti incandescenti

 **ATTENZIONE**

Non toccare quando è molto caldo.

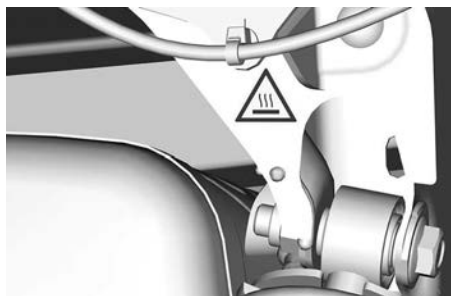

LATO SINISTRO

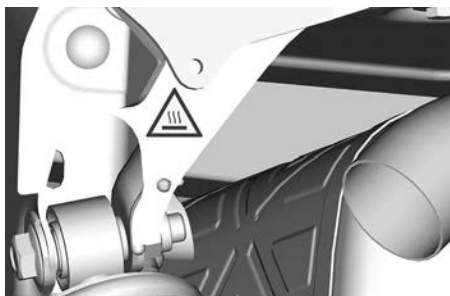

LATO DESTRO

Liquido refrigerante caldo - Etichetta di avvertenza

⚠ AVVERTENZA

Non aprire quando è molto CALDO

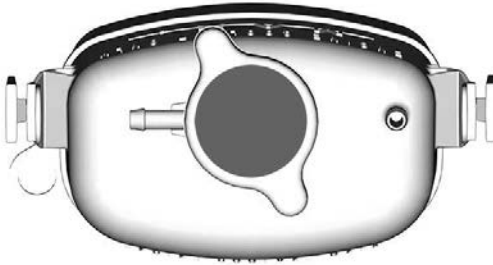

Informazioni salto-avvio - Pittogramma

AVVISO

Non utilizzare alcun componente del sistema di sterzo per saltare con il veicolo o per avviarlo. Il mancato rispetto di questa istruzione comporterà un malfunzionamento dell'unità DPS.

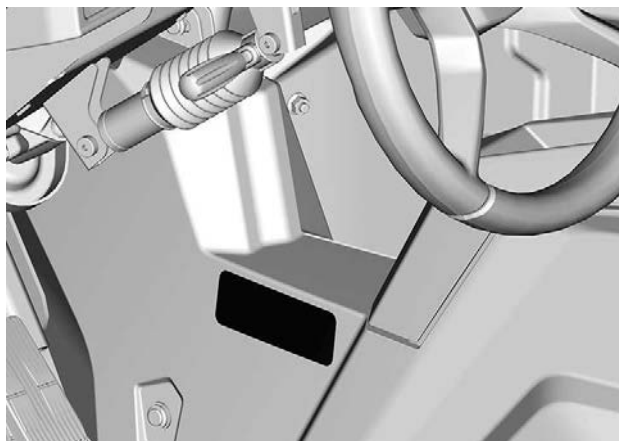
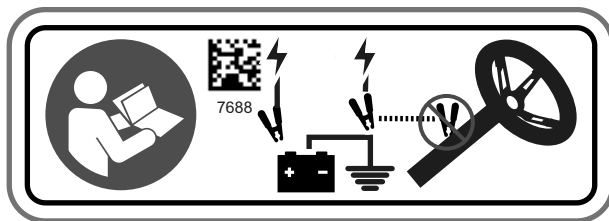

Avvio a freddo - Etichetta di avvertenza

Solo nell'Unione euroasiatica



Non è garantito che il motore si avvii in presenza di una temperatura ambiente inferiore a meno 30°C sotto lo zero. Non c'è un avviamento di emergenza manuale del motore.

8730_IT

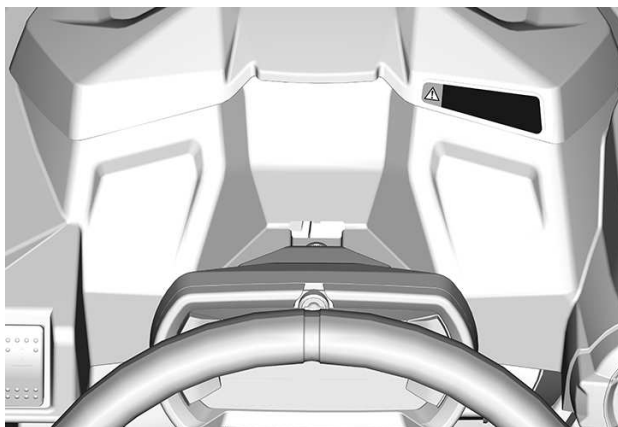

Questa pagina è intenzionalmen-
te vuota

INFORMAZIONI SUL VEICOLO

COMANDI PRINCIPALI

È importante conoscere la posizione e il funzionamento di tutti i comandi e acquisire familiarità ed esercitarsi nell'utilizzo coordinato degli stessi.

Alcune etichette di sicurezza del veicolo non sono riportate nelle

illustrazioni. Per le informazioni sulle etichette di sicurezza, fare riferimento a *Etichette importanti presenti sul prodotto*.

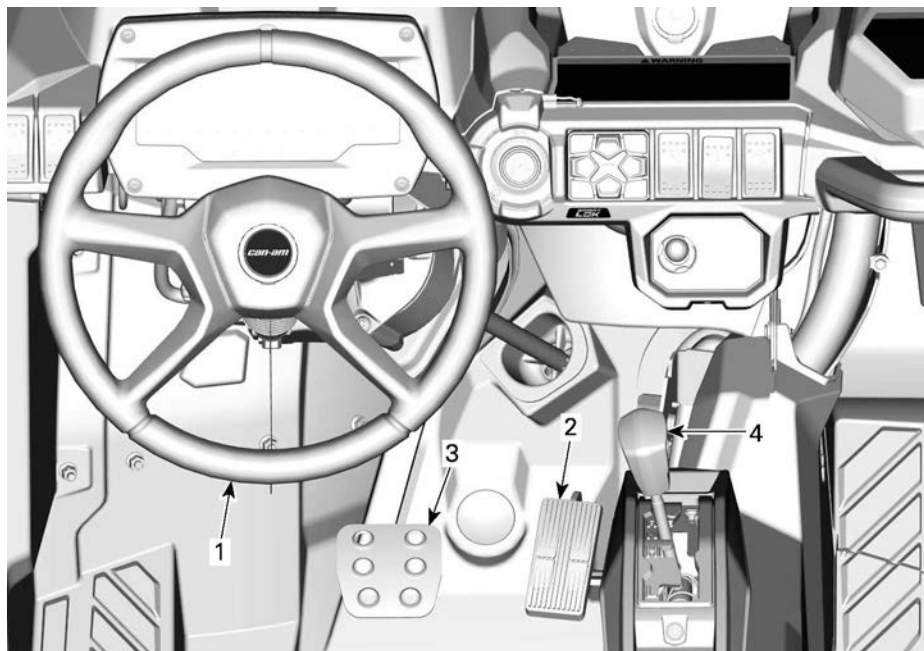

1. Sterzo
2. Pedale dell'acceleratore
3. Pedale del freno
4. Leva del cambio

Sterzo

Lo sterzo è collocato davanti al sedile di guida.

Lo sterzo consente di far girare il veicolo a sinistra o a destra.

Girare lo sterzo nella direzione in cui si desidera procedere.

Afferrare lo sterzo con entrambe le mani, senza stringere i pollici.

ATTENZIONE

In condizioni di percorso accidentato oppure di attraversamento di un ostacolo, lo sterzo potrebbe improvvisamente tirare da un lato, provocando lesioni alle mani o ai polsi in caso di posizionamento errato dei pollici.

Uno sterzo ad alimentazione dinamica (DPS) riduce lo sforzo necessario a girare il volante.

Pedale dell'acceleratore

Il pedale dell'acceleratore è posizionato a destra del pedale del freno.

Il pedale dell'acceleratore controlla la velocità del motore.

Per accelerare o mantenere una velocità costante, premere il pedale dell'acceleratore con il piede destro.

Per ridurre la velocità del veicolo, rilasciare il pedale dell'acceleratore.

Il pedale dell'acceleratore è caricato a molla e dovrebbe ritornare in posizione di riposo (al minimo) in caso di mancato azionamento.

Pedale del freno

Il pedale del freno è posizionato a sinistra del pedale dell'acceleratore.

La funzione del pedale del freno consiste nel rallentamento o nell'arresto del veicolo.

Per ridurre la velocità del veicolo o per arrestarlo, premere il pedale del freno con il piede destro.

Il pedale del freno è caricato a molla e dovrebbe ritornare in posizione di riposo in caso di mancato azionamento.

Leva del cambio

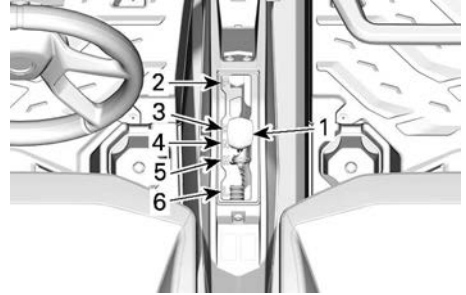

1. *Leva del cambio*
2. *Stazionamento*
3. *Retromarcia*
4. *Folle*
5. *Marce lunghe (avanti)*
6. *Marce ridotte (avanti)*

La leva del cambio è collocata sulla consolle inferiore, tra i sedili.

La leva del cambio è utilizzata per cambiare la posizione della scatola del cambio.

Il veicolo deve essere arrestato ed è necessario frenare prima di selezionare una marcia.

AVVERTENZA

Questa scatola del cambio non è progettata per cambiare mentre il veicolo è in movimento.

Stazionamento

La posizione di stazionamento blocca la scatola del cambio per evitare che il veicolo si muova.

⚠ AVVERTENZA

Usare sempre la posizione di STAZIONAMENTO (P) quando il veicolo non è in uso. Il veicolo può spostarsi se la leva del cambio non è collocata su P (STAZIONAMENTO).

Retromarcia

La posizione di retromarcia consente al veicolo di muoversi all'indietro.

NOTA:

Durante la guida in retromarcia, i giri/min del motore sono limitati e limitano a loro volta la velocità del veicolo.

⚠ AVVERTENZA

Quando si guida in discesa in retromarcia, la forza di gravità può aumentare la velocità del veicolo oltre la velocità di retromarcia sicura.

Folle

La posizione di folle disinserisce la scatola del cambio.

Marce lunghe (avanti)

Questa posizione seleziona il range velocità elevate della scatola del cambio. È il range di velocità normale per la guida. Permette al veicolo di raggiungere la massima velocità.

Marce ridotte (avanti)

Questa posizione seleziona il range velocità ridotta della scatola del cambio. Permette al veicolo di muoversi più lentamente con la massima coppia trasmessa alle ruote.

AVVISO

Utilizzare il range velocità ridotta per trainare un rimorchio, trasportare carichi pesanti, passare sopra ostacoli o durante la guida in salita e in discesa.

COMANDI SECONDARI

Alcune etichette di sicurezza del veicolo non sono riportate nelle illustrazioni. Per le informazioni sulle etichette di sicurezza, fare riferimento

a *Etichette importanti presenti sul prodotto*

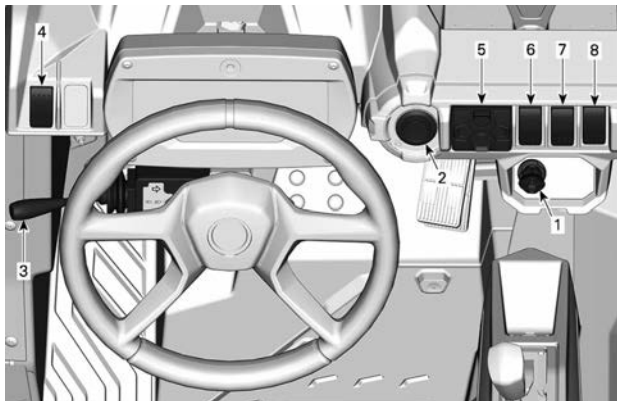

1. *Chiave D.E.S.S. Post (Invia)*
2. *Pulsante di avvio/arresto motore*
3. *Leva multifunzione*
4. *Interruttore di segnalazione pericolo*
5. *Tastierino*
6. *Interruttore 2WD/4WD*
7. *Interruttore blocco differenziale posteriore (solo modelli ABS)*
8. *Interruttore HDC (solo modelli ABS)*

Chiave RF D.E.S.S e sede RF D.E.S.S. Post (Invia)

Chiave D.E.S.S. D.E.S.S. programmabile

Per tutte le informazioni sull'opzione D.E.S.S. consultare un concessionario Can-Am autorizzato.

Sistema di sicurezza digitale codificato (D.E.S.S.)

Questo veicolo è dotato di 1 chiave D.E.S.S.

La chiave di accensione contiene un circuito elettronico previsto per la trasmissione di un numero di serie elettronico univoco.

Il sistema D.E.S.S. legge il codice della chiave e consente al motore di avviarsi per le chiavi che riconosce.

Questo veicolo può essere azionato utilizzando tipi diversi di programmazione delle chiavi:

- Prestazioni
- Normale
- Lavoro

Rivolgersi al concessionario per informazioni complete.

NOTA:

Le chiavi supplementari sono disponibili presso il concessionario come accessorio.

AVVERTENZA

Utilizzando la chiave normale o per prestazioni elevate, è possibile che si verifichino ribaltamenti, rovesciamenti, collisioni e perdite di controllo che possono provocare lesioni gravi o morte. L'utilizzo della chiave normale non è da intendere come sostituto di un conducente preparato, qualificato e che adotta uno stile di guida prudente.

Chiave prestaz. elevate

La chiave per prestazioni elevate consente all'utente di poter sfruttare la coppia massima del motore nonché di raggiungere la velocità massima del veicolo.

Questa chiave può rivelarsi utile per i conducenti che preferiscono una risposta più decisa dell'acceleratore e per ambienti in cui è appropriato ricorrere a velocità più elevate e ad accelerazioni più alte. Ad esempio, su piste aperte e diritte, i conducenti potrebbero preferire la chiave per prestazioni elevate.

Chiave normale

La chiave normale limita la velocità del veicolo a 70 km/h (43 MPH) e a una riduzione della coppia del 50%.

Questa chiave può rivelarsi utile per i conducenti che preferiscono un'accelerazione più graduale o per la guida in ambienti in cui si sconsigliano velocità massime e accelerazioni elevate. Ad esempio, su piste strette e tortuose, i conducenti potrebbero preferire una chiave normale.

Chiave Work

La chiave di lavoro consente l'utilizzo del 100% della coppia massima del motore ma limita la velocità del veicolo a 40 km/h (25 MPH).

AVVERTENZA

Su pendii ripidi, il sistema di limitazione della velocità del motore potrebbe non essere in grado di impedire l'accelerazione del veicolo oltre questa velocità.

Questa chiave può rivelarsi utile per i conducenti che preferiscono un'accelerazione più graduale o per la guida in ambienti in cui si sconsigliano velocità massime e accelerazioni elevate. Ad esempio, su piste strette e

tortuose, i conducenti potrebbero preferire una chiave normale.

Cordoncino di sicurezza galleggiante per Flessibilità

Il sistema D.E.S.S. del veicolo può essere programmato da un concessionario Can-Am Off-Road autorizzato in modo da accettare fino a 8 chiavi differenti.

Se si possiedono diversi veicoli dotati di sistema D.E.S.S., è possibile programmare ciascuno di essi presso il concessionario autorizzato Can-Am Off-Road in modo che vengano accettate le chiavi D.E.S.S. degli altri veicoli.

Sede RF D.E.S.S. Post (Invia)

La sede D.E.S.S. è collocata sulla consolle superiore.

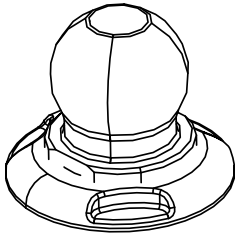

Pulsante di avvio/arresto motore

Il pulsante di Start/Stop (avvio/arresto) del motore è collocato sulla consolle superiore sul lato destro dello sterzo.

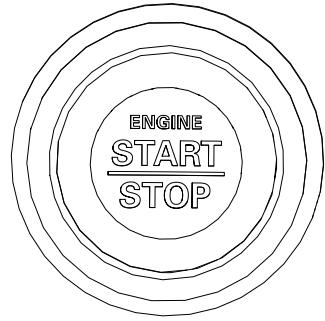

Il motore si accende premendo e tenendo premuto questo pulsante.

Se il motore è in funzione, quando premuto, lo arresta.

NOTA:

La chiave RF D.E.S.S. deve essere inserita nella sede RF D.E.S.S. per consentire l'avvio del motore.

Per attivare l'impianto elettrico senza avviare il motore, fare riferimento alla sezione *Attivazione dell'impianto elettrico*.

Leva multifunzione

Selezione anabbaglianti/abbaglianti

Portando la leva multifunzione in posizione centrale, si selezionano gli anabbaglianti.

Per selezionare gli abbaglianti, spingere in avanti la leva multifunzione.

Per tornare agli anabbaglianti, spingere indietro la leva multifunzione.

NOTA: Le luci si accendono automaticamente quando si attiva il sistema.

Lampeggianti

Se si utilizzano gli anabbaglianti e si desidera lampeggiare, spingere la leva multifunzione.

Attivazione dell'avvisatore acustico

Per attivare l'avvisatore acustico, spingere l'estremità della leva multifunzione verso lo sterzo.

Attivazione degli indicatori di direzione

Per attivare gli indicatori di direzione lato SX, spingere verso il basso la leva multifunzione.

Per attivare gli indicatori di direzione lato DX, spingere verso l'alto la leva multifunzione.

Per spegnere gli indicatori di direzione, portare nuovamente la leva multifunzione in posizione centrale.

Interruttore di segnalazione pericolo

L'interruttore di segnalazione pericolo è collocato sulla consolle superiore.

Questo interruttore aziona tutti gli indicatori di direzione contemporaneamente. Si consiglia di utilizzarlo quando il veicolo è fermo per indicare che potrebbe intralciare provvisoriamente il traffico.

Premere l'interruttore di segnalazione pericolo per accenderlo.

Quando è collegato un rimorchio e i lampeggiatori o gli indicatori di pericolo sono attivati, il simbolo 1 situato nella parte inferiore dell'interruttore lampeggia.

**NOTA:**

È possibile attivare le luci di segnalazione pericolo anche quando il sistema elettrico del veicolo è disattivato.

Tastierino

Il tastierino viene utilizzato per navigare tra i vari menu e opzioni quando è installato il *Display digitale 7,6"*.

Il tastierino è collocato sulla consolle superiore.

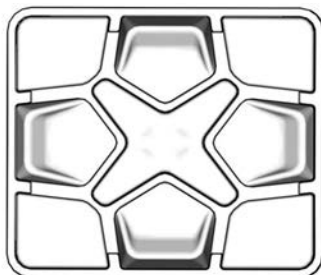
**Interruttore 2WD/4WD****Modelli senza Smart-Lok**

L'interruttore 2WD/4WD è collocato sulla consolle superiore.

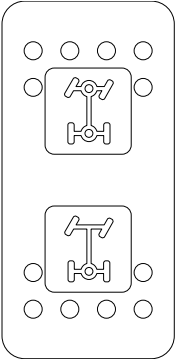

Questo selettore seleziona 2 ruote motrici o 4 ruote motrici quando il veicolo è fermo.

AVVISO

Arrestare il veicolo prima di attivare o disattivare l'indicatore 2WD/4WD.

Un danno meccanico potrebbe verificarsi se l'interruttore venisse inserito o disinserito durante la marcia.

La modalità 4WD viene attivata premendo l'interruttore verso l'alto.

La modalità 2WD viene attivata premendo l'interruttore verso il basso. Il veicolo è quindi solo a trazione posteriore.

Interruttore blocco differenziale posteriore (solo modelli ABS)

L'interruttore di blocco differenziale è collocato sulla consolle.

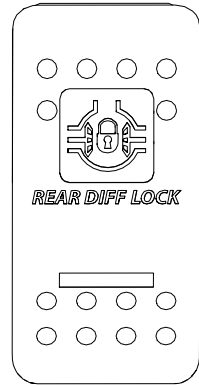

L'interruttore di blocco differenziale consente il blocco del differenziale posteriore.

AVVISO

Arrestare il veicolo prima di inserire o disinserire l'interruttore del differenziale.

Il veicolo deve avere la marcia inserita (non in posizione di Stazionamento) per procedere. Un danno meccanico potrebbe verificarsi se l'interruttore venisse inserito o disinserito durante la marcia.

Per bloccare il differenziale posteriore, spingere l'interruttore verso l'alto. Per sbloccare il differenziale posteriore, spingere l'interruttore verso il basso.

Hill Descent Control (HDC) (solo modelli ABS)

La funzione Hill Descent Control (HDC) deve essere utilizzata per consentire una discesa regolare e controllata quando si guida su una pendenza ripida senza che il conducente debba premere il pedale del freno.

Il veicolo dovrebbe mantenere la velocità impostata senza alcun intervento da parte del guidatore.

L'HDC può essere disattivato o riattivato dal conducente mediante l'interruttore HDC.



Per attivare/disattivare, tenere premuto l'interruttore HDC per almeno 0,5 secondi (HDC ON/OFF verrà visualizzato nella zona inferiore del display e

l'icona di controllo della trazione  si illuminerà).

Le richieste di attivazione/disattivazione dell'HDC saranno valide a qualsiasi velocità del veicolo:

- Se l'HDC viene attivato al di sotto dei 4 km/h (2,5 MPH), la velocità target dell'HDC sarà impostata su 4 km/h (2,5 MPH).
- Se l'HDC viene attivato tra 4 e 30 km/h (2,5 e 19 MPH), la velocità target HDC viene considerata la velocità effettiva.
- Se l'HDC è attivato oltre i 30 km/h (19 MPH), HDC si accenderà in modalità standby (il simbolo è ancora ON nel cluster).

NOTA: Quando l'HDC interviene attivamente, l'icona di controllo della trazione lampeggia nel cluster.

EQUIPAGGIAMENTO

Alcuni dispositivi potrebbero non essere presenti sul modello che si possiede, oppure essere disponibili in opzione.

Alcune etichette sul prodotto non sono riportate nelle illustrazioni.

Per le informazioni concernenti le etichette di sicurezza, fare riferimento a *Etichette importanti presenti sul prodotto*.

Inclinazione dello sterzo

È possibile regolare l'altezza dello sterzo.

Regolare l'altezza dello sterzo al livello del torace e non della testa.

Per regolare l'altezza dello sterzo:

1. Tirare la leva di inclinazione verso di sé.
2. Spostare lo sterzo fino alla posizione desiderata.
3. Rilasciare la leva di inclinazione.

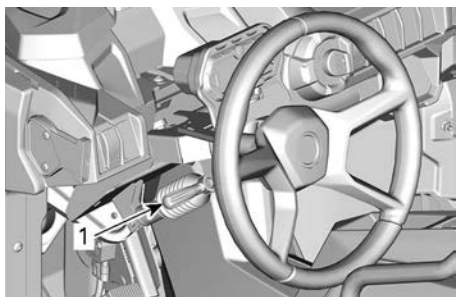

1. Leva di inclinazione

⚠ AVVERTENZA

Non regolare mai l'altezza dello sterzo durante la guida. È possibile perdere il controllo del veicolo.

Portabevande

Su ciascun lato della consolle si trovano due portabevande.

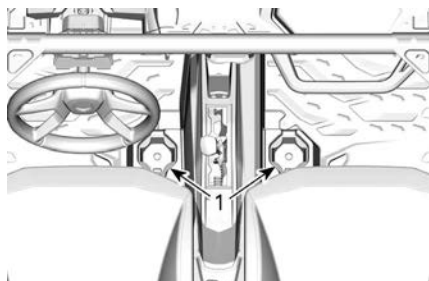

1. Portabevande

NOTA:

Utilizzare solo contenitori che restano ben fermi una volta alloggiati nei portabevande; se i contenitori non sono ben fermi possono cadere e interferire con i movimenti del piede. Non utilizzare i portabevande durante la guida su fondi stradali accidentati.

Maniglia passeggero

Le maniglie del passeggero sono situate direttamente davanti al sedile dei passeggeri.

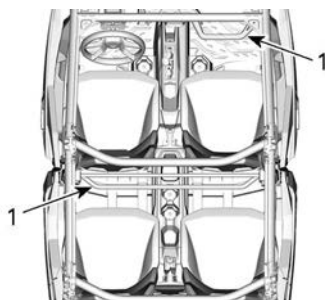

1. Maniglia per i passeggeri

L'utilizzo della maniglia aiuta il passeggero a prepararsi al movimento del veicolo e a mantenere le mani e il corpo all'interno dell'abitacolo in caso di ribaltamento.

⚠ AVVERTENZA

Non utilizzare mai parti della cabina del veicolo come maniglie. Le mani potrebbero essere colpite da oggetti esterni all'abitacolo oppure rimanere schiacciate in un ribaltamento.

Vani bagagli

Il veicolo è dotato di diversi tipi di vani portaoggetti progettati per contenere oggetti leggeri.

Vano portaoggetti chiuso

Dietro all'indicatore multifunzione, lato conducente, è disponibile un vano portaoggetti.

Sul lato passeggero è disponibile una rastrelliera.

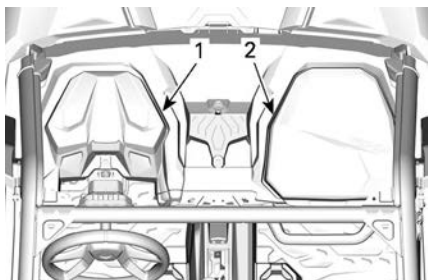

1. Vano portaoggetti

2. Vano portaoggetti

Vani portaoggetti aperti

Nella consolle sono disponibili più vani portaoggetti aperti.

⚠ AVVERTENZA

Assicurarsi che gli oggetti riposti nei vani portaoggetti aperti non comportino il rischio di causare danni in caso di ribaltamento durante la guida del veicolo.

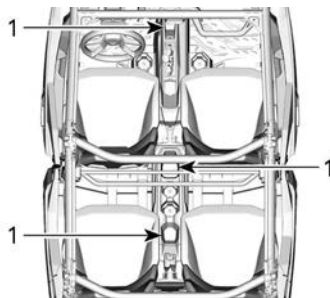

1. Aprire lo scomparto di conservazione

Kit strumenti

Il veicolo è dotato di un kit contenente utensili di base con questo veicolo.

Il kit è collocato nel vano portaoggetti.

Questo kit attrezzi comprende:

- Pinze
- Chiave fissa a tubo da 14/16 mm
- Chiave aperta da 15/17 mm
- Chiave aperta da 10/13 mm
- Cacciavite (testa piatta e con taglio a croce)
- Chaive Torx T30
- Strumento di regolazione delle sospensioni

Poggiapiedi

Il veicolo è dotato di poggiapiedi per conducente e passeggero che consentono un saldo posizionamento dei piedi sul pavimento del veicolo, aiutando a mantenere una postura corretta durante la guida.

I poggiapiedi aiutano a ridurre al minimo il rischio di lesioni a gambe e piedi.

Indossare sempre calzature appropriate. Vedere *Attrezzature di protezione*.

Portaoggetti laterali

Per entrambi i punti laterali, è presente una protezione a rete laterale che aiuta a mantenere braccia, gambe e

spalle all'interno del veicolo, riducendo in tal modo il rischio di lesioni.

Le protezioni laterali consentono anche di tenere fuori dall'abitacolo arbusti e altri detriti.

⚠ AVVERTENZA

Non utilizzare il veicolo se entrambe le protezioni laterali non sono posizionate e fissate correttamente.

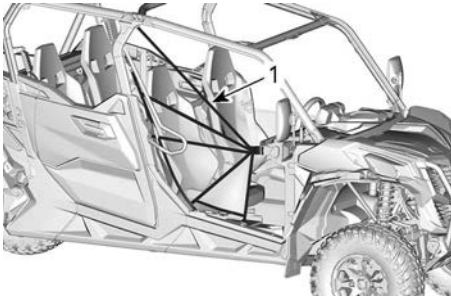

Le protezioni laterali sono regolabili e devono essere tenute ben serrate. Per regolare le protezioni laterali, procedere come segue:

1. Fissare la protezione laterale con la fibbia.
2. Tirare le quattro cinghie di regolazione per serrare.

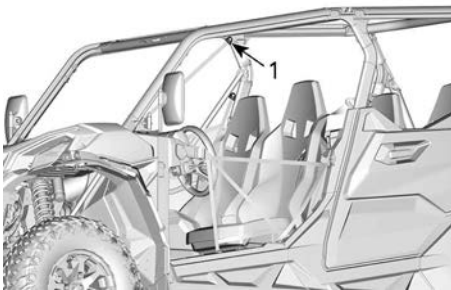

Salvaspalla

Sul lato passeggero anteriore è installato un salvaspalla che aiuta a bloccare l'intero corpo del passeggero all'interno del veicolo.



Mezze porte posteriori

Su ciascun lato dell'abitacolo sono presenti mezzeporte che aiutano a mantenere braccia, gambe e spalle all'interno del veicolo, riducendo in tal modo il rischio di lesioni. Le mezzeporte consentono anche di tenere fuori dall'abitacolo arbusti e altri detriti.

⚠ AVVERTENZA

Non utilizzare mai il veicolo con le porte rimosse o aperte.

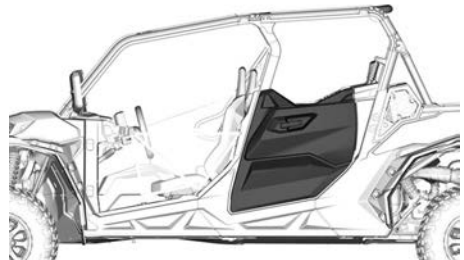

PORTA POSTERIORE SINISTRA

Per aprire la porta, tirare la maniglia.

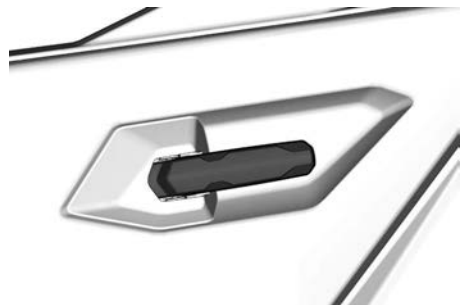

MANIGLIA ESTERNA SINISTRA

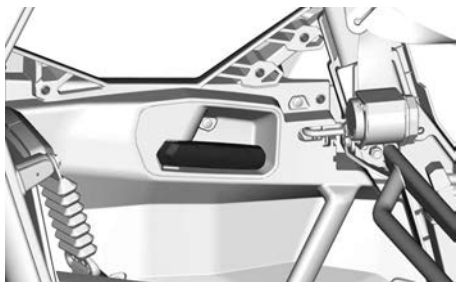

MANIGLIA INTERNA SINISTRA

Cinture di sicurezza

Questo veicolo è dotato di cinture di sicurezza a 3 punti per proteggere conducente e passeggero in caso di collisione o ribaltamento. Le cinture di sicurezza contribuiscono a mantenere gli occupanti all'interno dell'abitacolo.

⚠ AVVERTENZA

Allacciare sempre correttamente le cinture di sicurezza.

Le cinture di sicurezza riducono il rischio di lesioni in caso di incidente e aiutano a tenere le parti del corpo all'interno dell'abitacolo in caso di ribaltamenti o incidenti.

Se la cintura di sicurezza del sedile del conducente non è allacciata:

- L'accensione si attiva
 - La spia della cintura di sicurezza si accenderà.
 - Verranno visualizzati i messaggi sul display dell'indicatore multifunzione: CINTURA DI SICUREZZA.
- Il motore è avviato e la leva del cambio viene disinnestata dalla posizione STAZIONAMENTO, la velocità del veicolo verrà ridotta ad un valore massimo di circa 20 km/

h (12 MPH) su una superficie piana.

⚠ AVVERTENZA

Il veicolo può raggiungere velocità più elevate o più basse in base alle pendenze.

⚠ AVVERTENZA

Non sono previste spie o messaggi per la cintura di sicurezza dei passeggeri.

Il conducente è responsabile della sicurezza del passeggero e deve garantire che i passeggeri allaccino la cintura di sicurezza.

Allacciamento e regolazione della cintura di sicurezza

La cintura di sicurezza è dotata di una linguetta di pretensionamento che blocca la cintura di sicurezza quando la cinghia è sotto tensione.



ESEMPIO TIPO

1. Linguetta di pretensionamento

Per allacciare la cintura di sicurezza, inserire la linguetta di chiusura nell'apposito ancoraggio, quindi tirare la cintura per accertarsi che sia correttamente allacciata.

Regolare la cintura di sicurezza sul proprio corpo tirando verso l'alto la parte di cintura che passa sopra la spalla.



ESEMPIO TIPO

⚠ AVVERTENZA

Allacciare correttamente la cintura di sicurezza. Assicurarsi che rimanga saldamente agganciata e aderente al corpo. Controllare che non sia allentata o difettosa.

Per rilasciare la cintura di sicurezza, spingere il pulsante rosso dell'ancoraggio.

Sedile del conducente

Il sedile del conducente può essere regolato in avanti e indietro.

Per regolare il sedile, spostare l'apposita leva a lato e sbloccarlo. Rilasciare la leva per bloccare il sedile nella posizione desiderata.

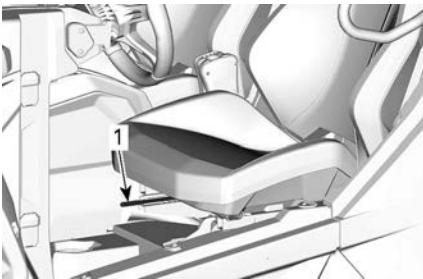

1. Leva del sedile

Il sedile del conducente è inoltre dotato di un sensore integrato nel cuscino che rileva quando il conducente è seduto e attiva i sistemi appropriati.

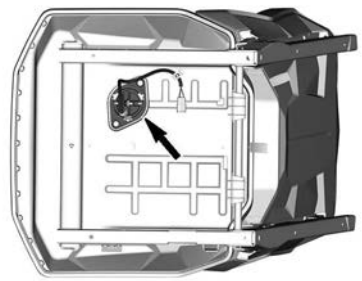

⚠ AVVERTENZA

Non regolare mai la posizione del sedile durante la guida.

Sedile del passeggero

Il sedile del passeggero non può essere regolato.

Tappo del serbatoio del carburante

Il tappo del serbatoio del carburante si trova sul lato destro del veicolo.

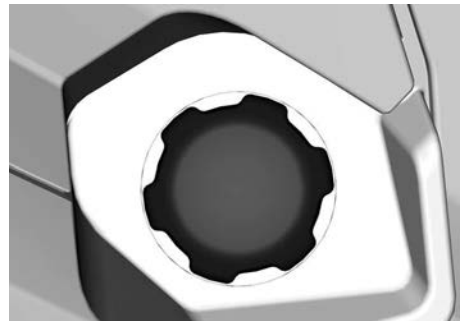

Fare riferimento a *Carburante* per ulteriori informazioni sulla procedura di rifornimento e i requisiti del carburante.

Vano di carico

Il vano di carico può essere usato per vari tipi di carico.

⚠ AVVERTENZA

Per ridurre il rischio di perdita di controllo o del carico, usare il vano di carico solo conformemente alla sezione *Trasposto di carichi* presente nelle *Informazioni di sicurezza*.

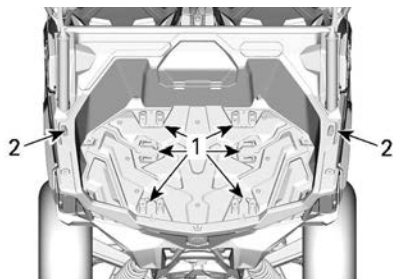
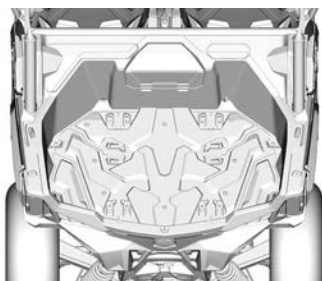
**ESEMPIO TIPO**

1. Punto di montaggio LinQ nel vano di carico
2. Punto di montaggio LinQ sui lati del vano di carico

AVVISO

Non sollevare mai il veicolo usando i ganci di ancoraggio.

Ganci di ancoraggio

All'interno del vano di carico sono presenti 4 ganci di ancoraggio per fornire un punto di ancoraggio e fissare il carico.

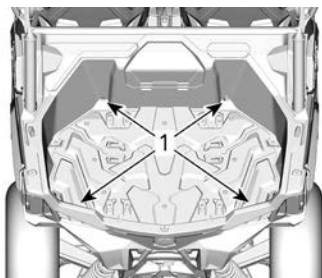
**ESEMPIO TIPO**

1. Ganci di ancoraggio

Sono presenti 6 punti di ancoraggio all'interno del vano di carico per installare gli attacchi LinQ e 2 sopra i lati.

Gancio di traino

Il veicolo è dotato di un attacco per gancio di traino delle dimensioni di 50,8 x 50,8 mm (2 x 2 in).

Barra di traino con gancio

È installata una barra di traino con gancio a sfera da 50 mm.

Fare riferimento a *Spostamento di carichi ed esecuzione di lavori* per le raccomandazioni su come trasportare carichi e rimorchi.

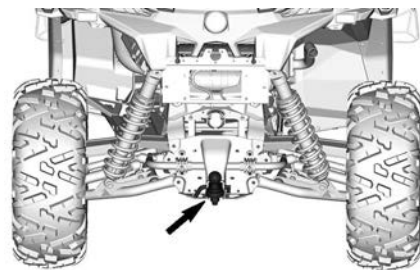
**⚠ AVVERTENZA**

Installare una sfera di dimensioni adeguate alle attrezzature da trainare.

NOTA:

Seguire le istruzioni del produttore del rimorchio per un corretto collegamento.

Montaggio della barra di traino con gancio

Inserire la barra di traino nel gancio dell'attacco.

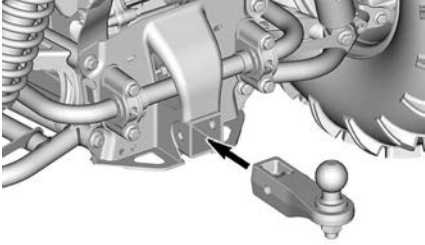

Inserire il perno attraverso la barra di traino e il gancio dell'attacco.

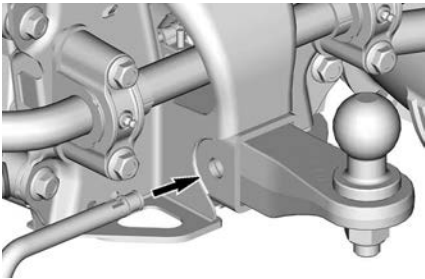

Fissare il perno piegando il blocco.

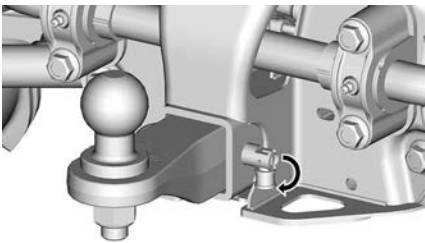
**Connettore luci rimorchio**

Connettore da utilizzare sui rimorchi dotati di luci.

Per il traino, vedere l'etichetta con le relative istruzioni presente sul gancio di traino.

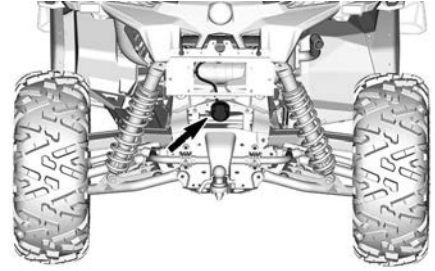
**Gancio di recupero**

Pratico gancio da utilizzare per recuperare un veicolo bloccato.

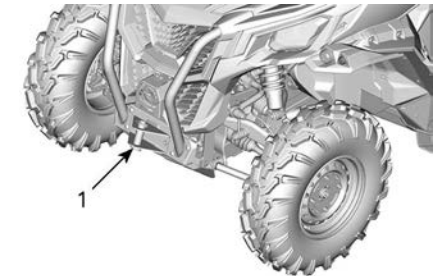

1. Gancio di recupero anteriore

Specchietti laterali

Questo veicolo è fornito di specchietti laterali.

Gli specchietti possono essere regolati in base alle preferenze del conducente.

⚠ AVVERTENZA

Assicurarsi che la barra di traino sia fissata correttamente.

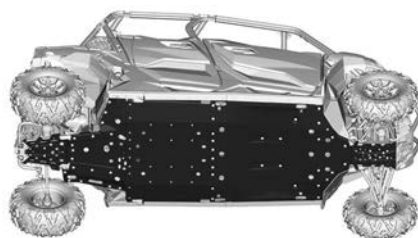

⚠ AVVERTENZA

Non regolare gli specchietti durante la guida. Si potrebbe perdere il controllo del veicolo.

Pres a di corrente 12 volt

Utile per una lampada a mano o altre attrezzature portatili.

Prima di usare, rimuovere il tappo di protezione. Rimetterlo sempre dopo l'uso per proteggere dalle intemperie.

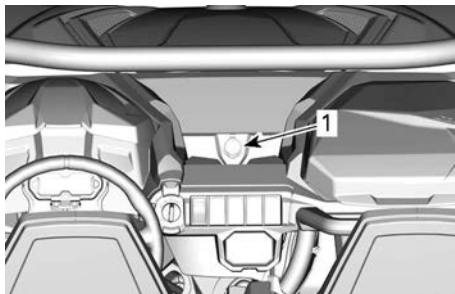

1. Pres a di corrente 12 V

Piastra paramotore inferiore completa

Le piastre paramotore offrono una protezione essenziale.

DISPLAY DIGITALE 7,6"

Display multifunzione

⚠ AVVERTENZA

Non regolare il display durante la guida, si potrebbe perdere il controllo.

Display inferiore

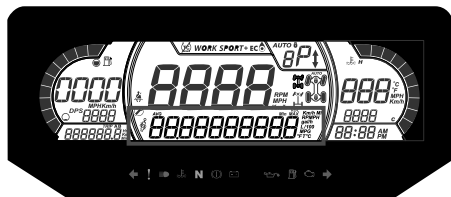

Può visualizzare quanto segue:

- RPM
- Statistiche di velocità
- Temperatura del motore
- Tensione batteria
- Impostazioni
- Messaggi
- Modalità DPS attiva

Il display della velocità mostra la velocità massima e media. Tenere premuto il pulsante MENU o OK per 1 secondo per ripristinare.

Display laterale sinistro

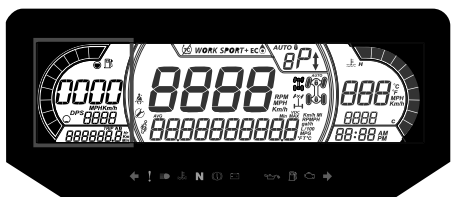

Il display laterale sinistro comprende:

- Indicatore livello carburante
- Contachilometri parziale (A - B)
- Odometro
- Contatore del veicolo
- Indicatore DPS

Display laterale destro

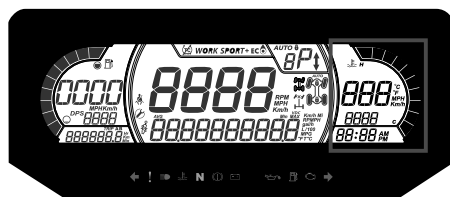

Il display laterale destro comprende:

- Temperatura del motore
- Orologio
- Indicatore di velocità

L'indicatore di velocità in questo display si attiva quando il display centrale mostra informazioni diverse dalla velocità. In caso contrario è vuoto.

Display centrale

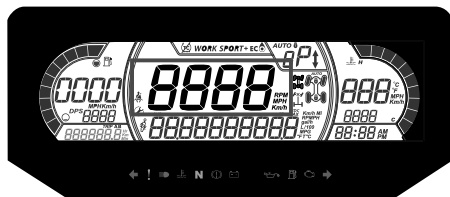

Può visualizzare quanto segue:

- RPM
- Velocità del veicolo

Display della posizione della trasmissione

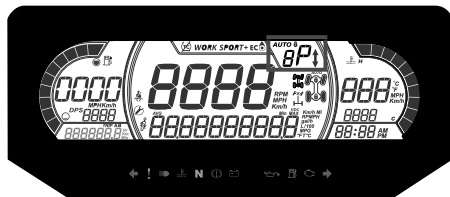

Questo display mostra la posizione delle marce:

- AUTO (Automatico)
- P (Stazionamento)
- R (Retromarcia)
- N (Folle)
- H (Marce lunghe)
- L (Marce ridotte)

- - (Marcia non valida)

Display della modalità motore

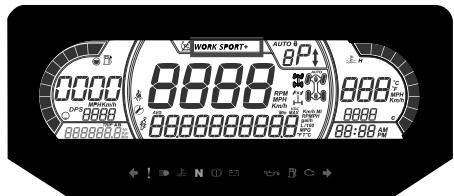

Il display della modalità motore indica la modalità operativa selezionata:

- NORMALE
- SPORT
- SPORT+

All'attivazione e disattivazione, sul display inferiore viene visualizzato un messaggio della modalità selezionata come segue:

Modalità di guida	Messaggio all'attivazione
Normale	NORMAL MODE
Sport	MODALITÀ SPORT
Sport+	MODALITÀ SPORT+

Display centrale destro

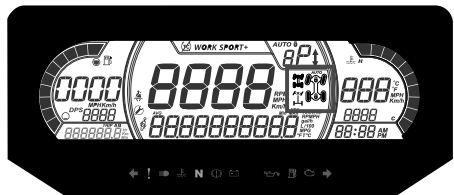

Il display centrale destro indica la modalità operativa selezionata:

- 2X4
- 4X4
- Blocco differenziale anteriore (Smart-Lok)

Icona	Descrizione
	Icona 2x4
	Icona 4X4
	Blocco differenziale anteriore

Display centrale sinistro

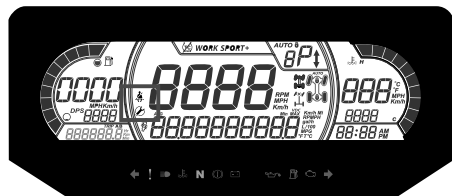

Il display centrale laterale sinistro comprende:

- Promemoria cintura di sicurezza
- Richiesta manutenzione

Spie



Spie di segnalazione e guasto







Spie di AVVERTENZA e guasto	
	ARANCIONE - Guasto al veicolo
	Blu - Abbaglianti
	ROSSO - La temperatura del motore è troppo alta.

Spie di AVVERTENZA e guasto	
N	Verde - Folle
	ROSSO – La leva di blocco del freno è inserita o il sistema frenante non funziona correttamente
	ROSSA - Tensione della batteria troppo bassa o problemi all'impianto elettrico
	ROSSO - Pressione olio bassa Normalmente è ATTIVA quando il motore è SPENTO
	ARANCIONE - Livello carburante basso
	ARANCIONE Accendere: Malfunzionamento del sistema di controllo delle emissioni del veicolo Lampeggia: Problemi al motore, è attivata la modalità LIMP HOME (modalità di emergenza). Fare revisionare immediatamente il veicolo.

Icone e indicatori

Icone e indicatori	
SPORT	– Indica che la modalità SPORT è selezionata.
	– Indica che la modalità ECO è selezionata.
	– Quando è acceso, la cintura di sicurezza

Icone e indicatori	
	non è allacciata con il veicolo fermo. – Lampeggia quando il veicolo è in movimento.
	– Quando è acceso, indica che è necessario un intervento di manutenzione. – Rivolgersi al concessionario Can-Am Off-Road autorizzato o al proprio meccanico di fiducia per la manutenzione.
	– Si accende: Quando è attivato l'HDC o in presenza di un malfunzionamento del modulo ABS – Lampeggia: quando TCS, HDC, BTC o DTC sta effettuando un intervento.
	– indica che il sistema di controllo della trazione è disattivato. – Il sistema non riduce la potenza motore, ma riduce la stabilità di guida. – Pertanto, è necessario guidare con l'opportuna attenzione.
	– Indica che il Limitatore di velocità è selezionato.

Impostazioni

Configurazione

Utilizzando il pulsante MENU sul tastierino, selezionare **SETTINGS** (IMPOSTAZIONI) e tenere premuto per entrare nel menu di impostazione.

Il pulsante OK può essere premuto invece che tenere premuto il pulsante MENU.

Ripristino manutenzione

NOTA:

Solo quando viene visualizzata l'icona di manutenzione.

Utilizzando il pulsante MENU, selezionare **RES MAINT** (RIP MANUT) e tenere premuto per ripristinare la manutenzione.

Codici guasto

Disponibile solo quando almeno un codice è attivato.

Con il pulsante MENU, selezionare e tenere premuto **CODICI** per visualizzare i codici di guasto attivi.

I codici di guasto vengono visualizzati sul display inferiore.

Ripristino delle statistiche

Utilizzando il pulsante MENU, selezionare **RESET STAT** (REIM. STAT) e tenere premuto per ripristinare.

Selezione unità

Questo indicatore multifunzione è preimpostato in fabbrica in unità imperiali, ma è possibile impostarlo in unità metriche.

Utilizzando il pulsante MENU, selezionare **UNITS** (UNITÀ) e tenere premuto per modificare le unità.

Velocità/Giri minuto

È possibile alternare la visualizzazione tra velocità e giri/minuto.

Utilizzando il pulsante MENU, selezionare **Velocità/RPM** e tenere premuto per modificare la velocità e il display RPM.

Impostazione dell'orologio

Tutte le seguenti azioni devono essere eseguite utilizzando il pulsante MENU.

1. Selezionare **CLOCK** (OROLOGIO) e tenere premuto per modificare l'ora.
2. Premere il pulsante per selezionare il display dell'orologio.
3. Tenere premuto il pulsante per un secondo.
4. Premere il pulsante per selezionare il formato dell'ora 12:00 AM PM o 24:00.
5. Tenere premuto il pulsante o il pulsante OK per confermare la selezione.
6. Premere il pulsante per modificare le ore (le ore lampeggiano).
7. Tenere premuto il pulsante o il pulsante OK per confermare l'ora selezionata.
8. Premere il pulsante per passare ai minuti (i minuti lampeggiano).
9. Tenere premuto il pulsante per confermare la selezione dei minuti.

Impostazione della luminosità

La luminosità del display LCD può essere regolata.

Con il pulsante MENU, selezionare **BRIGHTNESS** (LUMINOSITÀ) e tenere premuto per selezionare l'impostazione di luminosità.

Con il pulsante MENU, regolare la luminosità, quindi premere e tenere premuto il pulsante MENU per confermare la selezione.

Impostazione della lingua

È possibile cambiare la lingua del display dell'indicatore.

Rivolgersi ad un concessionario Can-Am Off-Road autorizzato per conoscere la disponibilità delle lingue e impostare l'indicatore in base alle proprie preferenze.

Modalità DPS

Il display inferiore può mostrare quale modalità DPS è attiva. Consultare *Messa a punto della guida*.

Modalità limitatore della velocità

La modalità limitatore di velocità consente all'operatore di impostare la velocità massima desiderata.

Ciò è utile quando si opera in zone a velocità limitata.

Il conducente deve tenere premuto l'acceleratore per mantenere la velocità.

Una volta impostata la velocità massima, il conducente potrà variare la velocità dal minimo sino alla velocità massima impostata, usando la leva dell'acceleratore.

La velocità impostata verrà superata quando l'acceleratore è completamente premuto, in quel momento il limitatore di velocità sarà temporaneamente disattivato (l'icona lampeggerà) finché la velocità del veicolo non sarà pari o inferiore al punto impostato del limitatore di velocità.

Quando si procede con una velocità costante impostata, mantenere viva l'attenzione per avere una buona padronanza della situazione.

Per rallentare occorre rilasciare l'acceleratore.

Attivazione della Modalità Limitatore della velocità

1. Premere l'interruttore dell'indicatore per accedere al menu SETTINGS (Impostazioni).
2. Selezionare SPEED LIM, quindi scegliere fra:

Selezione unità	Informazioni visualizzate
Metriche (km/h)	- -- (Illimitato) - Da 30 km/h a 100 km/h in incrementi di 10 km/h.
Imperiali (MPH)	- -- (Illimitato) - Da 20 MPH a 65 MPH in incrementi di 5 MPH.

La spia del limitatore della velocità  si accende.



1. Indicatore limitatore di velocità
3. Tenere premuto il tasto menu per confermare il limite di velocità selezionato.

L'attivazione della modalità Limitatore della velocità limita esclusivamente la velocità massima disponibile quando si preme la leva dell'acceleratore.

La leva dell'acceleratore deve essere tenuta tirata per mantenere la velocità.

La velocità può essere variata dal minimo fino alla velocità impostata, usando la leva dell'acceleratore una volta attivata la funzione Limitatore della velocità.

Disattivazione della Modalità Limitatore della velocità

1. Per disattivare la modalità limitatore di velocità, in SETTINGS (Impostazioni), selezionare SPEED LIM (limite di velocità) e quindi selezionare il limite – (illimitato).

TECNOLOGIE DI SUPPORTO ALLA GUIDA

Questi sistemi gestiscono in modo attivo la frenata e la trazione.

In determinate condizioni, il conducente potrebbe percepire l'intervento di questi sistemi sotto forma di vibrazioni o leggeri colpi sul manubrio, sul pedale o sulla leva del freno, tutto questo è normale.

ABS (Sistema frenante antibloccaggio)

Questo sistema previene il bloccaggio delle ruote durante la frenata, questo migliora la stabilità del veicolo e il contatto delle ruote con il suolo.

Limitazioni: Una bassa tenuta degli pneumatici sulle superfici limiterà le capacità frenanti. Anche con l'ABS, la distanza di frenata sarà più lunga in caso di condizioni di scarsa aderenza.

FTC (Front Torque Control, controllo della coppia anteriore)

Quando viene rilevato lo slittamento della ruota anteriore, l'FTC trasferisce automaticamente la coppia alla ruota per fornire una trazione migliore.

DTC (Drag Torque Control)

Durante la decelerazione, questo sistema previene lo slittamento delle ruote causato dal freno motore in quanto interviene sulla richiesta di coppia motore con un'erogazione limitata e non intensa. In modalità 4WD, il DTC sarà più evidente riducendo l'effetto frenante del motore. In questo modo si assicura il corretto funzionamento del sistema ABS.

AVVERTENZA

La modifica dell'unità, come il montaggio di un diverso modello e/o dimensione di pneumatico, può causare un comportamento indesiderato del sistema, con una reazione limitata o eccessiva.

HHC (Hill Hold Control)

Quando viene applicato il pedale del freno per tenere fermo il veicolo, HHC rileva automaticamente se il veicolo è in pendenza e mantiene momentaneamente la pressione dei freni per garantire che il veicolo non si ribalti mentre si sposta il pedale del freno sul pedale dell'acceleratore.

HDC (Hill Descent Control)

L'HDC controlla la velocità del veicolo in discesa applicando e modulando la pressione del freno per mantenere la velocità target impostata dal guidatore. Il conducente può cambiare la velocità impostata premendo l'acceleratore o il pedale del freno.

L'HDC può essere attivato e disattivato premendo il pulsante HDC.

Fare riferimento a *Comandi secondari* per le istruzioni complete.

TCS (Traction Control System) (se disponibile)

Il TCS rileva uno slittamento eccessivo della ruota e regola la coppia del motore in base alle condizioni di guida e all'intenzione del conducente di ottimizzare la trazione. Questo sistema è progettato per consentire una guida orientata alla prestazione. Il conducente può decidere di disattivare il TCS accedendo a Impostazioni - fare riferimento a IMPOSTAZIONI per le istruzioni complete.

Questo sistema di controllo della trazione **NON** è un sistema ESC (Electronic Stability Control) e **NON** è un sistema di Roll Over Mitigation e pertanto **NON** correggerà automaticamente una situazione di perdita di controllo o di ribaltamento.

NOTA:

Le tecnologie di assistenza alla guida aiutano a mantenere la stabilità durante le manovre, ma è comunque possibile perdere il controllo, ribaltare o far rotolare il veicolo a causa di manovre estreme (ad esempio, brusche virate ad alta velocità) o urti di superfici o oggetti irregolari.

CARBURANTE

Requisiti carburante

AVVISO

Utilizzare sempre benzina fresca. La benzina si ossida, determinando la perdita di numero di ottano, composti volatili, e la produzione di depositi di gomma e vernici che possono danneggiare il sistema di alimentazione.

Le miscele di carburante a base di alcool variano a seconda del Paese e dell'area geografica. Questo veicolo è stato progettato per un funzionamento basato sull'utilizzo dei carburanti consigliati. In ogni caso, occorre tenere presente quanto segue:

- L'utilizzo di carburante contenente alcool in percentuale maggiore di quella specificata dalle normative governative non è consigliato e può causare i problemi elencati di seguito ai componenti del sistema di alimentazione:
 - Problemi di accensione e guida.
 - Deterioramento delle parti in gomma o plastica.
 - Corrosione delle parti metalliche.
 - Danni alle parti interne del motore.
- Ispezionare frequentemente per determinare la presenza di perdite di carburante o altre anomalie nel sistema di alimentazione qualora si ritenga che la presenza di alcool nella benzina ecceda le normative in vigore.
- La miscela alcool-benzina attira e trattiene l'umidità; questo potrebbe determinare la separazione di fase del carburante e causare problemi di prestazioni o danni al motore.

Carburante raccomandato

Per quanto riguarda il numero minimo di ottano, la benzina deve soddisfare i seguenti requisiti.

Motori 1000R

Benzina senza piombo super con numero di ottani 91 AKI (R+M)/2 oppure numero di ottani 95 RON

Utilizzare benzina senza piombo con un contenuto MASSIMO di etanolo pari al 10%.

E10

AVVISO

Non provare mai altri tipi di carburante. L'utilizzo di carburante non adatto può comportare danni al motore o al sistema di alimentazione.

AVVISO

NON usare il carburante delle pompe etichettate E85.

L'utilizzo di carburante E15 è vietato dalla normativa U. S. EPA Regulations.

Procedura di rifornimento di carburante del veicolo

⚠ AVVERTENZA

- Il carburante è infiammabile ed esplosivo in particolari condizioni.
- Non usare mai una fiamma viva per controllare il livello del carburante.
- Non fumare vicino al serbatoio e non avvicinare fiamme o scintille.
- Operare sempre in un'area ben ventilata.
- Per effettuare il rifornimento, il veicolo deve trovarsi su una superficie piana.

1. Posizionare il veicolo su una superficie piana.
2. Spostare la leva del cambio in posizione di STAZIONAMENTO.
3. Spegnerne il motore.

⚠ AVVERTENZA

Arrestare sempre il motore prima di fare rifornimento di carburante.

4. Accertarsi che gli occupanti non si trovino all'interno del veicolo.

⚠ AVVERTENZA

Non consentire a nessuno di rimanere sul veicolo durante il rifornimento. In caso di incendio o esplosione durante il rifornimento, un occupante del veicolo potrebbe non essere in grado di lasciare velocemente l'area.

5. Allentare lentamente il tappo del serbatoio carburante in senso antiorario per rimuoverlo.

⚠ AVVERTENZA

Se si osserva una condizione di pressione differenziale (si avverte un suono simile a un fischio quando si apre il tappo del serbatoio), fare ispezionare e/o riparare il veicolo prima di riutilizzarlo.

6. Inserire il beccuccio nel bocchettone di alimentazione.
7. Versare il carburante lentamente, in modo da lasciare che l'aria fuoriesca dal serbatoio ed evitare un riflusso del carburante. Fare attenzione a non spargere il carburante.
8. Interrompere il rifornimento quando il carburante raggiunge il fondo del bocchettone di riempimento.
Non riempire eccessivamente.

⚠ AVVERTENZA

Non riempire il serbatoio prima di posizionare il veicolo in una zona calda. Se la temperatura aumenta, il carburante si espande e potrebbe traboccare.

9. Serrare completamente il tappo del serbatoio del carburante in senso orario fino ad udire uno scatto.

AVVISO

Rimuovere sempre i residui di carburante dal veicolo.

PERIODO DI RODAGGIO

Rodaggio

Il veicolo richiede un periodo di rodaggio pari a 10 ore di funzionamento o 300 km (200 mi).

Motore

Durante il periodo di rodaggio:

- Evitare di guidare alla massima velocità.
- Evitare di schiacciare il pedale dell'acceleratore per più di 3/4 del tempo.
- Evitare accelerazioni prolungate.
- Evitare di viaggiare a lungo alle velocità di crociera.
- Evitare di surriscaldare il motore.

Tuttavia, accelerazioni brevi e variazioni di velocità contribuiscono a un buon rodaggio.

Freni

 AVVERTENZA

<p>I freni nuovi non funzionano alla massima efficacia fino al termine del periodo iniziale di rodaggio. Le prestazioni di frenata potrebbero essere ridotte, quindi prestare la massima attenzione. Applicare una forza frenante moderata per le prime 40 - 50 frenate.</p>

Cinghia

Una nuova cinghia richiede un periodo di rodaggio di 50 km (30 mi).

Durante il periodo di rodaggio:

- Evitare accelerazioni e decelerazioni brusche
- Evitare di trainare carichi.
- Evitare di viaggiare a velocità elevate.

PROCEDURE DI BASE

Avvio del motore

1. Inserire la chiave D. E. S. S. nello spinotto D.E.S.S.
2. Premere il pedale del freno.

NOTA: Se la leva del cambio non è impostata su STAZIONAMENTO (P), premere il pedale del freno per avviare il motore.

3. Premere il pulsante di avvio del motore e tenerlo premuto fino all'accensione del motore.

NOTA: Non premere il pedale dell'acceleratore. Se il pedale dell'acceleratore viene premuto almeno al 50%, il motore non si avvierà.

4. Rilasciare il pulsante di avvio del motore non appena il motore parte.

AVVISO

Se il motore non si avvia dopo alcuni secondi, non tenere premuto il pulsante di avvio del motore per più di 10 secondi. Vedere la sezione RISOLUZIONE DEI PROBLEMI.

Attivazione dell'impianto elettrico

Premere e lasciare andare il pulsante START per meno di mezzo secondo per avviare il sistema elettrico:

- Per 20 secondi, **senza** attivare alcun equipaggiamento, se la chiave D.E.S.S. **NON** è inserita nella sede D.E.S.S.
- Per 10 minuti, attivando l'equipaggiamento, se la chiave D.E.S.S. è inserita nella sede D.E.S.S. L'impianto elettrico si spegnerà dopo 20 secondi se la chiave D.E.S.S. viene rimossa.

AVVISO

La ripetuta attivazione del sistema elettrico o il suo utilizzo in generale scaricherà la batteria, impedendo potenzialmente l'avviamento del motore.

Funzionamento della leva del cambio

1. Azionare i freni e selezionare la posizione desiderata della leva del cambio mentre il motore è al minimo.
2. Rilasciare i freni.

AVVISO

Durante il cambio delle marce, arrestare sempre completamente il veicolo e azionare i freni prima dell'innesto. Si possono verificare danni alla scatola del cambio.

Scelta dei rapporti adatti (marce ridotte o lunghe)

È importante evitare le situazioni che notoriamente provocano uno slittamento eccessivo della cinghia di trasmissione. Nella maggior parte dei casi, lo slittamento della cinghia di trasmissione si verifica quando il cambio si trova in una marcia lunga mentre si dovrebbe usare una marcia ridotta.

Prestare particolare attenzione a quanto segue:

Marce ridotte

Le marce ridotte devono essere usate nelle seguenti situazioni:

- Traino
- Spinta
- Trasporto di un carico
- Applicazioni 4x4
- Pozze di fango
- Pozze d'acqua
- Superamento di ostacoli
- Salita con rimorchio
- Salita su pendii

Si consiglia inoltre di utilizzare le marce ridotte se si guida per periodi prolungati a velocità inferiori a 24 km/h (15 MPH).

Fare riferimento a *Periodo di rodaggio* per informazioni sul rodaggio delle cinghie di trasmissione.

Marce lunghe

Il range di guida predefinito è a marce lunghe.

Protezione elettronica della cinghia di trasmissione (se disponibile e attivata sul modello)

Alcuni veicoli hanno la funzione di protezione elettronica della cinghia di trasmissione attivata.

Rivolgersi al concessionario Can-Am autorizzato per la disponibilità e l'attivazione.

Questa funzione viene attivata quando si guida a velocità troppo bassa con le **Marce lunghe**, come nelle seguenti situazioni:

- Traino
- Spinta
- Trasporto di un carico
- Applicazioni 4x4
- Pozze di fango
- Pozze d'acqua
- Superamento di ostacoli
- Salita con rimorchio
- Salita su pendii

Nelle situazioni sopra riportate, la protezione elettronica della cinghia di trasmissione aiuta a proteggere la cinghia di trasmissione CVT da eventuali danni attivando il limitatore di coppia del motore. Inoltre l'indicatore visualizzerà un messaggio **MARCIA BASSA**, che suggerisce al

conducente di immobilizzare il veicolo e passare alla **MARCIA BASSA**.

AVVISO

Ogni volta che si attiva la protezione elettronica della cinghia di trasmissione, è NECESSARIO passare alle marce RIDOTTE. Fare riferimento a *Funzionamento della leva del cambio*.

⚠ AVVERTENZA

Azionare i freni per fermare il veicolo. Mettere la leva del cambio in posizione di retromarcia (R) e scendere dal pendio, rilasciando lentamente i freni per rimanere a basse velocità. Non provare a girare. Non scendere dal pendio quando la marcia del veicolo è in folle. Non eseguire frenate brusche che potrebbero aumentare il rischio di rovesciamento.

Arresto del motore e parcheggio del veicolo

⚠ AVVERTENZA

Evitare di parcheggiare su pendenze ripide poiché il veicolo potrebbe rotolare.

⚠ AVVERTENZA

Mettere sempre il veicolo in PARK (stazionamento) quando è fermo o parcheggiato per evitare il rotolamento.

⚠ AVVERTENZA

Evitare di parcheggiare in luoghi in cui parti caldi potrebbero provocare un incendio.

1. Selezionare il terreno più pianeggiante disponibile per il parcheggio.

2. Rilasciare il pedale dell'acceleratore e utilizzare i freni per arrestare completamente il veicolo.
3. Posizionare la leva del cambio in posizione di STAZIONAMENTO.
4. Rimuovere la chiave D.E.S.S. dal relativo blocchetto o girare la chiave di accensione in posizione OFF.

NOTA: Se è necessario parcheggiare su una pendenza molto ripida o se il veicolo sta trasportando un carico, bloccare le ruote utilizzando sassi o mattoni.

Suggerimenti per ottimizzare la durata della cinghia di trasmissione

Lo stile e le condizioni di guida hanno un impatto diretto sulla durata della cinghia di trasmissione.

Il veicolo è dotato di un sistema CVT ottimizzato per offrire le migliori prestazioni.

La CVT e la cinghia di trasmissione hanno superato con successo migliaia di chilometri di test di durata.

Tuttavia, per ottimizzare la durata della cinghia di trasmissione e per prevenire guasti prematuri, è importante che il conducente comprenda i limiti di un sistema CVT a cinghia adattandovi il proprio stile di guida e la velocità.

Se si guida in una delle condizioni elencate di seguito, BRP consiglia vivamente di non tenere costantemente l'acceleratore completamente aperto (WOT) per più di cinque (5) minuti.

- Elevate temperature ambiente (superiori a 30°C (86°F))
- Carichi pesanti: Passeggeri / carichi pesanti
- Situazioni di forte resistenza: Sabbia soffice / salita su pendii / fango / uso di un track kit.

Dopo alcuni minuti di WOT, rilasciare parzialmente l'acceleratore e lasciare che la CVT si raffreddi.

Per ulteriori suggerimenti su come ottimizzare la durata della cinghia di trasmissione, vedere *Scegliere l'intervallo corretto (marce corte o lunghe)*.

PROCEDURE SPECIALI

NOTA:

Eventuali guasti dei componenti risultanti da questi eventi non sono coperti da garanzia.

Motore ingolfato di carburante

Il motore non si avvia ed è ingolfato, è possibile attivare la modalità sommersa per impedire l'iniezione del carburante e interrompere l'iniezione durante l'avviamento. Procedere nel seguente modo:

1. Inserire la chiave sul blocchetto D. E.S.S.
2. Premere fino in fondo e TENERE PREMUTO il pedale dell'acceleratore.
3. Premere il pulsante di START per 10 secondi.
4. Rilasciare il pulsante START del motore.
5. Rilasciare completamente il pedale dell'acceleratore.
6. Premere nuovamente il pulsante START del motore per consentire l'accensione.

Se non funziona:

1. Rimuovere le candele.
2. Avviare più volte il motore.
3. Installare candele nuove, se possibile, oppure pulire e asciugare le candele.

Se il motore non si avvia, rivolgersi ad un concessionario autorizzato Can-Am Off-Road, un'officina di riparazioni o una persona scelta a propria discrezione per interventi di manutenzione, riparazione o sostituzione.

Consultare la *Garanzia relativa alle emissioni dell'Agenzia per la protezione dell'ambiente (EPA) degli Stati Uniti* qui acclusa per maggiori informazioni sulle richieste di intervento in garanzia.

Cosa fare se si sospetta la presenza di acqua nella CVT?

In caso di presenza di acqua nella CVT, il motore accelererà ma il veicolo rimarrà fermo.

AVVISO

Arrestare il motore e spurgare l'acqua per evitare di danneggiare la CVT.

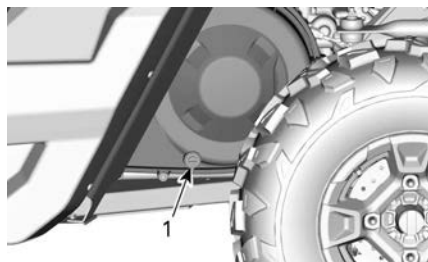

ESEMPIO TIPO - LATO SINISTRO DEL VEICOLO SOTTO IL VANO DI CARICO

1. Scarico CVT

Consultare un concessionario autorizzato Can-Am, un'officina o un professionista di fiducia per controllare e pulire il vostro CVT.

Cosa fare in caso di batteria scarica

Il veicolo può essere avviato collegando il cavo ROSSO (+) al polo positivo della batteria e il cavo NERO (-) al telaio del veicolo.

AVVISO

Non collegare alcuna fonte elettrica al piantone dello sterzo o ai componenti che sono a contatto con il DPS.

Cosa fare in caso di ribaltamento del veicolo

Manovre brusche, curve repentine, salite laterali o incidenti potrebbero causare il ribaltamento del veicolo.

In caso di eventuale ribaltamento del veicolo, sarà necessario trasportarlo il prima possibile presso un concessionario Can-Am Off-Road autorizzato per un controllo. **NON AVVIARE MAI IL MOTORE!**

Punti da verificare, tra cui:

- Livelli di tutti i fluidi
- Cinture di sicurezza, inclusi gli avvolgitori, le fibbie e le alette di pretensionamento
- Gabbia e punti di attacco
- Sistema di virata
- Sospensioni e punti di attacco.

Cosa fare in caso di immersione del veicolo

In caso di eventuale immersione del veicolo, sarà necessario trasportarlo il prima possibile presso un concessionario Can-Am Off-Road autorizzato.

AVVISO

Non avviare mai il motore in quanto l'immersione del veicolo potrebbe provocare gravi danni se non si eseguono le corrette procedure di riavvio.

MESSA A PUNTO DEL VEICOLO

Linee guida per la regolazione delle sospensioni

La guida e il comfort del veicolo dipendono dalla regolazione delle sospensioni.

⚠ AVVERTENZA

La regolazione delle sospensioni può ripercuotersi sul controllo del veicolo. Cercare sempre di acquisire familiarità con il funzionamento del veicolo dopo aver regolato le sospensioni.

La scelta delle regolazioni delle sospensioni varia in base al carico del veicolo, alle preferenze personali, alla velocità di guida e alle condizioni del terreno.

Il modo migliore per regolare le impostazioni è partire dalla regolazione di fabbrica e quindi personalizzare ogni regolazione, una alla volta.

Le regolazioni anteriori e posteriori sono correlate. Potrebbe essere necessario regolare nuovamente l'ammortizzatore posteriore dopo aver regolato, ad esempio, gli ammortizzatori posteriori.

Effettuare un giro di prova con il veicolo nelle stesse condizioni: pista, velocità, carico, ecc. Modificare soltanto una regolazione ed effettuare nuovamente la prova pratica. Procedere in modo metodico fino a quando si è soddisfatti.

Impostazioni di fabbrica della sospensione

Le impostazioni di fabbrica sono adatte a quasi tutte le condizioni.

Tenere presente che un aumento dell'altezza da terra può incidere sulla manovrabilità del veicolo.

Sospensione anteriore

Pre carica molla

45 mm
(1,77 in)

Sospensione posteriore

Pre carica molla

36 mm
(1,42 in)

Regolazione delle sospensioni

Regolazione precarico molla

⚠ AVVERTENZA

Fissare sempre le camme di regolazione di destra e di sinistra dell'ammortizzatore sulla sospensione anteriore o posteriore nella stessa posizione.

Mai regolare solo una ammortizzatore.

Una regolazione irregolare potrebbe provocare alterazioni nel controllo del veicolo e provocare un incidente.

Qui di seguito sono illustrate le linee guida per la messa a punto delle sospensioni. Utilizzare lo strumento di regolazione delle sospensioni fornito nel kit degli attrezzi.

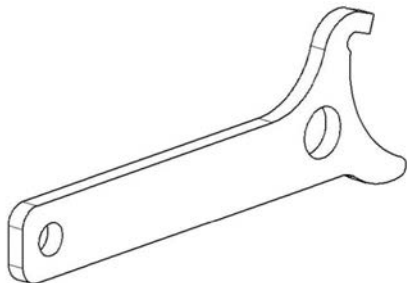

Il precarico della molla influenza l'altezza da terra del veicolo.

Accorciare le molle per una guida più salda e su un percorso accidentato.

Allungare le molle per una guida più leggera o su un fondo stradale regolare.

Regolare la precarica della molla girando l'anello di regolazione.

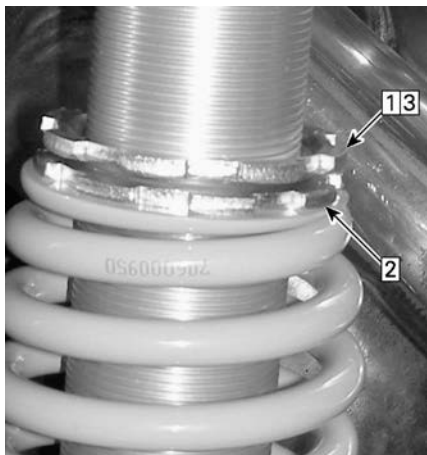

CONFIGURAZIONE TIPICA – AMMORTIZZATORE CON REGOLAZIONE FILETTATA

1. Allentare l'anello di blocco superiore
2. Girare l'anello di regolazione
3. Serrare l'anello di blocco superiore

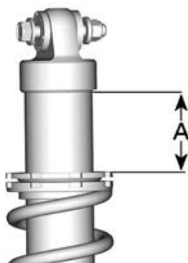

1. Distanza da misurare

Funzione DPS

Il servosterzo dinamico (DPS) fornisce una servoassistenza variabile gestita da una centralina, tramite un motorino elettrico per ottimizzare lo sforzo di sterzata da parte del conducente.

TRASPORTO DEL VEICOLO

Quando si contatta la società di trasporto, accertarsi che dispongano di un rimorchio con piano piatto, di una rampa di caricamento o di una rampa elettrica per sollevare in sicurezza il veicolo e di cinghie di sicurezza. Verificare che il veicolo sia trasportato correttamente come descritto in questa sezione.

AVVISO

Non trainare il veicolo, in quanto si potrebbe danneggiare gravemente il sistema di trasmissione.

AVVISO

Evitare l'utilizzo di catene per legare il veicolo, in quanto potrebbero danneggiare la finitura superficiale o i componenti di plastica.

AVVERTENZA

Per evitare lesioni gravi o morte o danni rilevanti ai componenti.

- Non utilizzare mai la corda/il cavo del verricello per fissare il veicolo durante il rimorchio.
- Non guidare mai con la corda/il cavo del verricello collegato a un carico o a un altro veicolo.
- Utilizzare il verricello solo per aiutare un veicolo bloccato (neve, fango, ecc.).
- Fare sempre riferimento alle istruzioni del produttore del verricello.

AVVERTENZA

Fare in modo che tutti gli accessori, il carico e gli oggetti liberi all'interno del veicolo siano fissati correttamente, o rimuoverli per evitare che cadano sulla strada e creino un pericolo per i veicoli che seguono.

AVVERTENZA

Trasportare sempre il veicolo con il lato anteriore rivolto in avanti, così da evitare danni al parabrezza o altri componenti. Durante il trasporto, le parti potrebbero staccarsi.

AVVERTENZA

Prima di tentare di montare il veicolo su una piattaforma o su un rimorchio, accertarsi che tutte le seguenti precauzioni di sicurezza vengano rispettate.

Precauzioni di sicurezza

Apparecchiatura di trasporto	L'apparecchiatura di trasporto (piattaforma, rimorchio, pianale) deve essere delle dimensioni e delle capacità idonee per supportare e trasportare in modo sicuro il veicolo.
Veicolo di traino	Non superare le specifiche e la capacità di traino del veicolo. Accertarsi che il rimorchio o la piattaforma sia correttamente fissata al gancio di traino.
Visibilità	Accertarsi che vi sia una buona visibilità durante l'intera manovra.
Terreno	Il veicolo di traino e il rimorchio devono trovarsi su una superficie piana. Utilizzare i bloccaruota sul rimorchio e sul veicolo di traino per evitare qualsiasi movimento.
Rampe	Utilizzare rampe sicure e con la portata corretta per il rimorchio o la piattaforma. Evitare rampe scoscese.
Astanti	Accertarsi sempre che le persone circostanti non siano troppo vicine al veicolo o all'apparecchiatura di traino durante la risalita.
Accessori e carico	Fare in modo che tutti gli accessori, il carico e gli oggetti liberi all'interno del veicolo siano fissati correttamente, o rimuoverli per evitare che cadano sulla strada e creino un pericolo per i veicoli che seguono.

Utilizzo della potenza del veicolo per risalire sull'apparecchiatura di traino

Quando il veicolo è in grado di risalire con la propria potenza, procedere come segue:

1. Indossare i dispositivi di protezione omologati.
2. Allacciare le cinture sicurezza.
3. Utilizzare solo la marcia bassa (se possibile).
4. Se il veicolo è dotato di opzione 4WD, utilizzarla.
5. Durante la guida, rimanere sempre seduti.
6. Verificare il corretto allineamento su binari o piattaforme.
7. Iniziare da una distanza sufficiente dal rimorchio ad allineare il veicolo in linea retta con le rampe. Non tentare mani di curvare quando ci si avvicina alla rampa. Le ruote posteriori potrebbero non essere allineate una volta che si sale sulla rampa; il veicolo potrebbe quindi cadere.
8. Risalire lentamente con le ruote anteriore sulla rampa, per verificare l'allineamento.

9. Far indietreggiare il veicolo, verificare che le rampe siano ancora sicure, quindi procedere alla velocità corretta.
10. Guidare attentamente il veicolo sulla piattaforma o sul rimorchio. Utilizzare la velocità sufficiente per risalire senza girare o accelerare in modo brusco. Evitare di accelerare mentre ci si trova sulle rampe, per evitarne il movimento.
11. Se il rimorchio è inclinato all'avanti, è sufficiente lasciare rotolare il veicolo senza accelerazione.
12. Una volta che il veicolo ha effettuato la risalita, posizionare la leva del cambio per lo stazionamento. Innestare il meccanismo di blocco del freno (se in dotazione).

Quando il veicolo non può riesce a spostarsi utilizzando la sua potenza, o laddove l'iperreazione costituisca un rischio o eventuali condizioni pericolose impediscano di imbarcarlo con la sua potenza, procedere utilizzando un verricello;

Utilizzare un verricello per tirare il veicolo sull'apparecchiatura di rimorchio

Quando il veicolo non è in grado di risalire con la propria potenza, procedere come segue:

⚠ AVVERTENZA

Chiedere aiuto a un assistente. Una persona deve trovarsi nel veicolo per poter accedere alla sterzata di esso, ai freni e all'interruttore del verricello; l'altra persona controlla l'ambiente e la sicurezza della manovra.

⚠ AVVERTENZA

Accertarsi che il gancio del verricello sia attaccato in modo sicuro a un punto di ancoraggio idoneo. Utilizzare i cavi corretti per fissare.

NOTA:

Se il veicolo può essere avviato in sicurezza, lasciare il motore al minimo durante la verricellatura, per evitare che la batteria si scarichi.

1. Posizionare la leva del cambio su FOLLE (N).
2. Se il veicolo è dotato di verricello, usarlo per caricare il veicolo sulla piattaforma.
3. Se il veicolo non è dotato di verricello, procedere come segue:
 1. Agganciare la cinghia all'ancora di traino del paraurti anteriore.
 2. Agganciare la cinghia al cavo del verricello del veicolo trainante.
 3. Tirare il veicolo sul rimorchio a pianale utilizzando il verricello.
4. Posizionare la leva del cambio su Stazionamento. Innestare il meccanismo di blocco del freno (se in dotazione).

Fissaggio del veicolo per il trasporto

⚠ AVVERTENZA

Non utilizzare mai il verricello per fissare il veicolo durante il trasporto.

1. Rimuovere la chiave dal veicolo.
2. Sul retro, fissare il veicolo su entrambi i lati utilizzando una cinghia attorno al braccio della sospensione il più vicino possibile alla ruota.
3. Sul davanti, fissare il veicolo su entrambi i lati utilizzando una cinghia attorno al braccio della sospensione inferiore il più vicino possibile alla ruota.

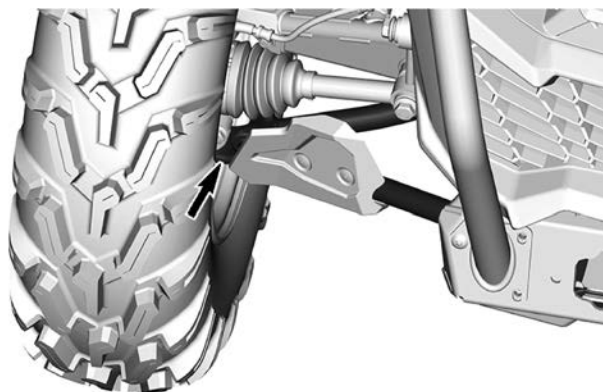

4. Legare con le cinghie da traino i pneumatici posteriori.
5. Agganciare saldamente le cinghie di sicurezza delle sospensioni posteriori a entrambi i lati del retro del rimorchio con dei nottolini.
6. Verificare che le ruote anteriori e posteriori siano agganciate saldamente al rimorchio.

Uscita del veicolo dal rimorchio

⚠ AVVERTENZA

Il veicolo può essersi spostato durante il trasporto. Accertarsi che il veicolo sia correttamente allineato alle rampe prima di procedere.

⚠ AVVERTENZA

La visibilità sarà ampiamente ridotta quando si indietreggia dal rimorchio. Chiedere aiuto a un assistente per garantire l'allineamento corretto e un ambiente sicuro.

SOLLEVAMENTO E SOSTEGNO DEL VEICOLO

Parte anteriore del veicolo

1. Posizionare il veicolo su una superficie piana e non sdruciolevole.
2. Controllare che la leva del cambio sia impostata su STAZIONAMENTO.
3. Installare un martinetto idraulico sotto la piastra salvatelaio anteriore.
4. Sollevare la parte anteriore del veicolo e collocare un supporto sotto la sezione del telaio, su entrambi i lati.

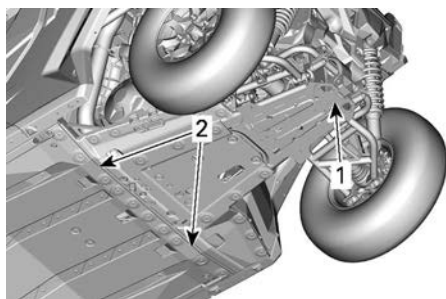

1. Posizione di sollevamento sotto la piastra paramotore
2. Sezione del telaio sotto la quale collocare i supporti.
6. Abbassare il martinetto idraulico e controllare che il veicolo sia adeguatamente sorretto su entrambi i supporti.

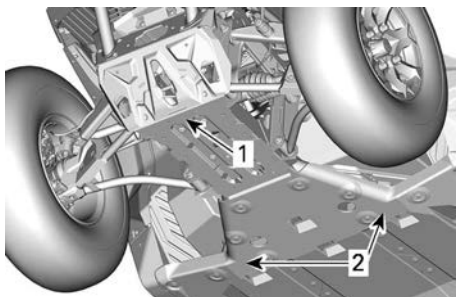

1. Parte anteriore del veicolo
2. Telaio

5. Abbassare il martinetto idraulico e controllare che il veicolo sia adeguatamente sorretto su entrambi i supporti.

Parte posteriore del veicolo

1. Posizionare il veicolo su una superficie piana e non sdruciolevole.
2. Attivare la modalità 4WD.
3. Controllare che la leva del cambio sia impostata su STAZIONAMENTO.
4. Installare un martinetto idraulico sotto la piastra paramotore.
5. Sollevare la parte posteriore e installare un supporto sotto la sezione del telaio, su entrambi i lati, davanti alle ruote posteriori.

Questa pagina è intenzionalmen-
te vuota

MANUTENZIONE

PROGRAMMA DI MANUTENZIONE

Gli interventi di manutenzione sono essenziali per mantenere il veicolo in condizioni operative sicure. Il veicolo deve essere revisionato secondo quanto previsto nel programma di manutenzione.

È responsabilità del proprietario garantire una corretta manutenzione. Una richiesta di intervento in garanzia può essere rifiutata se, tra le altre cose, è stato il proprietario o il conducente a causare il problema per un uso o una manutenzione impropri.

Eseguire controlli periodici e attenersi al programma di manutenzione. **Il programma di manutenzione non esime dall'eseguire il controllo pre-guida.**

AVVERTENZA

La mancata osservanza del programma di manutenzione e delle procedure di manutenzione raccomandate potrebbe compromettere l'utilizzo sicuro del veicolo.

Regolamento EPA – Veicoli canadesi e USA

Un'officina di riparazioni o una persona di fiducia scelta dal proprietario possono occuparsi della manutenzione o della riparazione dei dispositivi e dei sistemi di controllo delle emissioni. Queste istruzioni non richiedono l'acquisto di componenti o interventi di assistenza da parte di BRP o concessionari autorizzati Can-Am Off-Road.

Sebbene un concessionario autorizzato Can-Am Off-Road disponga di una conoscenza tecnica approfondita e di utensili per la manutenzione del veicolo, la garanzia relativa alle emissioni non è subordinata all'intervento di un concessionario autorizzato Can-Am Off-Road o di un altro ente con cui BRP abbia un rapporto commerciale.

È responsabilità del proprietario garantire una corretta manutenzione. Una richiesta di intervento in garanzia può essere rifiutata se, tra le altre cose, è stato il proprietario o il conducente a causare il problema per un uso o una manutenzione impropri.

Per le richieste di intervento in garanzia relativamente alle emissioni, BRP limita la diagnosi e la riparazione delle parti coinvolte nelle emissioni a concessionari Can-Am Off-Road autorizzati. Per maggiori informazioni, consultare la *Garanzia sulle emissioni dell'EPA degli STATI UNITI* contenuta nella sezione *Garanzia*.

È necessario seguire le istruzioni relative ai requisiti carburante nella sezione rifornimento del presente manuale. Benché sia facile procurarsi benzina con una percentuale di etanolo superiore al 10%, l'Agenzia per la protezione dell'ambiente (EPA) degli Stati Uniti ha emesso un divieto di utilizzo di benzina con una percentuale di etanolo superiore al 10% che riguarda questo veicolo. L'uso di benzina con una percentuale di etanolo superiore al 10% con questo motore può danneggiare il sistema di controllo delle emissioni.

Linee guida per la manutenzione del filtro dell'aria

La manutenzione del filtro dell'aria deve essere regolata in base alle condizioni di guida.

La frequenza nella manutenzione del filtro dell'aria deve essere aumentata quando si guida su neve, sabbia asciutta, sporcizia, ghiaia o condizioni simili che hanno un'alta dispersione di polvere o particelle.

Guidare in gruppo in simili condizioni richiederà un ulteriore aumento nella frequenza di manutenzione del filtro dell'aria.

NOTA:

I filtri accessori e il prefiltra sono disponibili per queste condizioni. Per ulteriori dettagli, contattare un concessionario autorizzato Can-Am Off-Road.

Impiego per lavori gravosi

Se il veicolo è utilizzato nelle seguenti condizioni, fare riferimento alla sezione *Lavori gravosi* del programma di manutenzione.

- Traino ripetuto di carichi a più del 75% della capacità massima.
 - L'aumento del carico di lavoro applicato al sistema di trasmissione accelera la vita dei differenziali, del cambio/trasmissione e dell'olio del motore. In questo modo si riduce la longevità dei componenti interni se non vengono sostituiti più frequentemente.
- Guida a velocità eccessiva per periodi prolungati.

Un utilizzo superiore alla media o commerciale richiede una sostituzione più frequente del fluido e dei componenti soggetti a usura rispetto a un utilizzo su sentiero, ricreativo o occasionale.

Condizione di freddo estremo

Un motore che di frequente viene fatto funzionare a una temperatura ambiente pari o inferiore a -25°C (-13°F) richiederà un aumento del programma di assistenza e manutenzione.

Qualsiasi motore a combustione azionato a queste basse temperature ambiente raccoglierà una quantità maggiore di condensa a ogni avvio/riscaldamento.

Poiché il motore non raggiunge le temperature di esercizio per lunghi periodi di tempo, l'olio comincia ad essere fortemente diluito con acqua e residui di gas (più contenuto d'acqua).

Un motore deve raggiungere la temperatura di esercizio per poter far evaporare la condensa dall'olio.

Se l'uso quotidiano (lavoro o ciclo di guida nel tempo libero) è simile a quelli menzionati sotto, BRP raccomanda vivamente di cambiare l'olio almeno una volta al mese.

Parametri di un aumento nel programma di assistenza e manutenzione:

- Il motore non raggiunge la giusta temperatura di esercizio durante il normale uso quotidiano
- Avviamenti e arresti multipli senza raggiungere la temperatura d'esercizio
- Brevi periodi al minimo

- Ciclo di guida a basso numero di giri su brevi distanze senza raggiungere la temperatura di esercizio.

NOTA:

BRP consiglia vivamente l'installazione di un riscaldatore del blocco per aiutare a riscaldare i liquidi, il che permetterà anche di prolungare la durata dell'olio.

Fango profondo/acqua

Se il veicolo è un modello X mr o è stato accessoriatato per l'uso con fango profondo / acqua, questo tipo di utilizzo richiede una manutenzione più frequente e ispezioni per garantire che i detriti non si siano infiltrati nei componenti meccanici.

Se si guida regolarmente nel fango profondo o nell'acqua, fare riferimento alla sezione **Fango profondo/acqua** del programma di manutenzione.

Dopo ogni corsa, accertarsi di eseguire la **Cura dopo ogni utilizzo in ambiente con fango profondo/acqua**.

Cura dopo ogni utilizzo in ambiente con fango profondo/acqua

- Risciacquare il veicolo e i suoi componenti con acqua corrente.
- Pulire i filtri dell'aria CVT.
- Svuotare il serbatoio della CVT e pulirlo se è presente acqua o fango.
- Ispezionare e pulire i filtri dell'aria del motore e la relativa cassa filtro.
- Pulire il radiatore.
- Controllare visivamente se si è accumulata acqua nei tubi di sfiato (serbatoio del carburante, scatola del cambio, differenziale anteriore e trasmissione finale posteriore) Se è presente dell'acqua, portare il veicolo al concessionario Can-Am Off-Road autorizzato più vicino per sottoporre i componenti principali di sfiato a ispezione e assistenza.
- Pulire gli ammortizzatori anteriori e posteriori per evitare che le guarnizioni restino danneggiate da polvere e sporco.
- Pulire le cuffie dell'albero motore di trasmissione e gli snodi o i cappucci dell'albero dell'elica.

Programma di manutenzione

Assicurarsi di eseguire la manutenzione corretta con la frequenza indicata nelle tabelle.

Gli intervalli della tabella di manutenzione si basano su 3 fattori:

- Tempo del calendario
- Ore veicolo
- Lettura contachilometri.

Tenere conto di quale si verifica prima per stabilire la soglia di manutenzione.

Anche le abitudini di guida determinano i fattori da osservare. Ad esempio:

- Qualcuno che usa il veicolo ogni due fine settimana per andare in giro con gli amici seguirebbe molto probabilmente la **lettura contachilometri** per determinare l'intervallo di manutenzione.

- Qualcuno che usa il veicolo raramente durante l'anno o solo in poche occasioni (caccia, campeggio), molto probabilmente seguirà il **tempo del calendario** per determinare l'intervallo di manutenzione.
- Qualcuno che usa il veicolo quotidianamente/settimanalmente per lunghi periodi di tempo come in agricoltura/lavoro, molto probabilmente seguirà le **ore veicolo** per determinare l'intervallo di manutenzione.

IMPORTANTE: Le seguenti tabelle mostrano l'applicazione di manutenzione appropriata per i primi 3 anni. Per gli anni successivi, ripetere alternativamente lo stesso schema.

Panoramica sulla manutenzione periodica			
Anni di calendario	Ore veicolo	Odometro	Lavori di routine
1	200	3.000 km (1.900 mi)	A
2	400	6.000 km (3.700 mi)	A e B
3	600	9.000 km (5.600 mi)	A

Panoramica manutenzione per lavori gravosi e fango/acqua			
Anni di calendario	Ore veicolo	Odometro	Lavori gravosi e fango profondo/acqua
0,5	100	1.500 km (900 mi)	A+
1	200	3.000 km (1.900 mi)	A+ e A
1,5	300	4.500 km (2.800 mi)	A+
2	400	6.000 km (3.700 mi)	A+ e A e B
2,5	500	7.500 km (4.700 mi)	A+
3	600	9.000 km (5.600 mi)	A+ e A

LAVORI DI ROUTINE	A	B
A = regolare C = pulire I = ispezionare L = lubrificare R = sostituire T = serrare	Ogni anno o 200 ore o 3.000 km (1900 mi)	Ogni 2 anni o 400 ore o 6.000 km (3700 mi)
Erogazione aria e carburante		
Filtro dell'aria del motore	I, C o R	
Componenti erogazione dell'aria e funzionamento (scatola filtro, corpo farfallato, condotti, fascette)*	I, C	
Componenti e funzionamento carburante (tappo del serbatoio del carburante, serbatoio del carburante, tubi flessibili, fascette, perdite)*	I	
Pressione pompa di alimentazione		I
Carrozzeria; telaio e accessori		
Dispositivi di fissaggio della gabbia	T	
Avvolgitori cinture di sicurezza, le fibbie e le alette di pretensionamento	I, C	
Verricello	I, C	
Serrature porte, cardini e nottolini	L, T	
Motore e raffreddamento		
Olio motore e filtro	R	
Gioco valvole (a prescindere dal tempo del calendario)	I, A (motori V-twin)	I, A (motori monocil.)
Candele (a prescindere dal tempo del calendario)		R
Guarnizioni e tenute motore	I	
Componenti di raffreddamento motore (concentrazione, livello, condizione tubi flessibili, fascette, perdite)*	I, A	
Liquido refrigerante motore	R Ogni 5 anni o 12.000 km (7.500 mi)	
Radiatore	C	
Scarico ed emissioni		
Filtro dello sfiato del serbatoio del carburante (modelli non EVAP)	R	
Prefiltro di sfiato della tanica (modelli CARB ed EVAP)		R

LAVORI DI ROUTINE	A	B
A = regolare C = pulire I = ispezionare L = lubrificare R = sostituire T = serrare	Ogni anno o 200 ore o 3.000 km (1900 mi)	Ogni 2 anni o 400 ore o 6.000 km (3700 mi)
Componenti di scarico (guarnizioni, tubi, condizione marmitta, perdite)	I, C	
Parascintille marmitta	I, C	
Detriti intorno al condotto di scarico e all'area della marmitta	C	
Freni		
Componenti e funzionamento freni (livello del liquido, pastiglie dei freni, dischi dei freni, pinze dei freni, tubazioni e cilindro principale*)	I, C, L, A	
Liquido dei freni	R Ogni 2 anni	
Comando		
Olio scatola del cambio	Sostituire ai primi 3000 km (1900 mi) e a 6000 km (3700 mi), quindi seguire la regolare pianificazione	
Olio scatola del cambio	I, A	R
Olio differenziale anteriore	I, A	R
Olio per trasmissione finale posteriore (Motore monocil.)	I, A	R
Pneumatici (usura, pressione)	I, A	
Dadi ruota	T	
Viti Beadlock (se in dotazione)	T	
Componenti e funzionamento trasmissione*	I	
Comandi		
Funzionamento leva scatola del cambio	I, A	
Funzionamento dell'acceleratore	I	
Trasmissione Variabile Continua (CVT)		
Componenti e funzionamento CVT*	I, C, L	
Pattini di scorrimento nella puleggia condotta (motori monocil.)		R
Specifiche elettriche		
Collegamenti e condizione batteria	I, C	
Moduli codici di errore e aggiornamenti software applicabili	I	

LAVORI DI ROUTINE	A	B
A = regolare C = pulire I = ispezionare L = lubrificare R = sostituire T = serrare	Ogni anno o 200 ore o 3.000 km (1900 mi)	Ogni 2 anni o 400 ore o 6.000 km (3700 mi)
Funzionamento degli interruttori dei comandi e dell'illuminazione	I	
Connettore sensore di velocità veicolo (VSS) (motori monocil.)		C
Guida		
Componenti e funzionamento sterzo*	I	
Sospensione		
Componenti e funzionamento sospensioni*	I, C, L, T	
Boccole della barra stabilizzatrice	I, L Raccomandato ogni 1.000 km (620 mi)	

*Per una lista esaustiva delle azioni di manutenzione da eseguire, rivolgersi al concessionario di zona.

LAVORI GRAVOSI	A+	A	B
A = regolare C = pulire I = ispezionare L = lubrificare R = sostituire T = serrare	Ogni 6 mesi o 100 ore o 1.500 km (900 mi)	Ogni anno o 200 ore o 3.000 km (1900 mi)	Ogni 2 anni o 400 ore o 6.000 km (3700 mi)
Erogazione aria e carburante			
Filtro dell'aria del motore	I, C	R	
Componenti erogazione dell'aria e funzionamento (scatola filtro, corpo farfallato, condotti, fascette)*	I, C		
Componenti e funzionamento carburante (tappo del serbatoio del carburante, serbatoio del carburante, tubi flessibili, fascette, perdite)*		I	
Pressione pompa di alimentazione			I
Carrozzeria, telaio e accessori			
Dispositivi di fissaggio della gabbia		T	
Avvolgitori cinture di sicurezza, le fibbie e le alette di pretensionamento		I, C	
Verricello	I, C		
Serrature porte, cardini e nottolini		L, T	
Motore e raffreddamento			
Olio motore e filtro	R		
Gioco valvole (a prescindere dal tempo del calendario)		I, A (motori V-twin)	I, A (motori monocil.)
Candele (a prescindere dal tempo del calendario)			R
Guarnizioni e tenute motore		I	
Componenti di raffreddamento motore (concentrazione, livello, condizione tubi flessibili, fascette, perdite)*		I, A	
Liquido refrigerante motore	R Ogni 5 anni o 12.000 km (7.500 mi)		
Radiatore		C	
Scarico ed emissioni			
Filtro dello sfiato del serbatoio del carburante (modelli non EVAP)		R	

LAVORI GRAVOSI	A+	A	B
A = regolare C = pulire I = ispezionare L = lubrificare R = sostituire T = serrare	Ogni 6 mesi o 100 ore o 1.500 km (900 mi)	Ogni anno o 200 ore o 3.000 km (1900 mi)	Ogni 2 anni o 400 ore o 6.000 km (3700 mi)
Prefiltro di sfiato della tanica (modelli CARB ed EVAP)			R
Componenti di scarico (guarnizione, tubi, condizione marmitta, perdite)*		I, C	
Parascintille marmitta	C		
Detriti intorno al condotto di scarico e all'area della marmitta	C		
Freni			
Componenti e funzionamento freni (livello del liquido, pastiglie dei freni, dischi dei freni, pinze dei freni, tubazioni e cilindro principale)*	I, C, L, A		
Liquido dei freni	R Ogni 2 anni		
Comando			
Olio scatola del cambio e filtro	Sostituire ai primi 1500 km (900 mi) e a 3000 km (1900 mi), quindi seguire la regolare pianificazione		
Olio scatola del cambio e filtro	I, A	R	
Olio differenziale anteriore	I, A	R	
Olio per trasmissione finale posteriore (Motore monocil.)	I, A	R	
Pneumatici (usura, pressione)	I, A		
Dadi ruota	T		
Viti Beadlock (se in dotazione)		T	
Componenti e funzionamento trasmissione*	I		
Comandi			
Funzionamento leva scatola del cambio		I, A	
Funzionamento dell'acceleratore		I	
Trasmissione Variabile Continua (CVT)			
Componenti e funzionamento CVT*		I, C, L	
Pattini di scorrimento nella puleggia condotta (motori monocil.)		R	

LAVORI GRAVOSI	A+	A	B
A = regolare C = pulire I = ispezionare L = lubrificare R = sostituire T = serrare	Ogni 6 mesi o 100 ore o 1.500 km (900 mi)	Ogni anno o 200 ore o 3.000 km (1900 mi)	Ogni 2 anni o 400 ore o 6.000 km (3700 mi)
Specifiche elettriche			
Collegamenti e condizione batteria		I, C,	
Moduli codici di errore e aggiornamenti software applicabili		I	
Funzionamento degli interruttori dei comandi e dell'illuminazione		I	
Connettore sensore di velocità veicolo (VSS) (motori monocil.)		C	
Guida			
Componenti e funzionamento sterzo*	I		
Sospensione			
Componenti e funzionamento sospensioni*	I, C, L	T	
Boccole della barra stabilizzatrice	I, L Raccomanda- to ogni 1.000 km (620 mi)		

*Per una lista esaustiva delle azioni di manutenzione da eseguire, rivolgersi al concessionario di zona.

FANGO PROFONDO/ ACQUA	A+	A	B
A = regolare C = pulire I = ispezionare L = lubrificare R = sostituire T = serrare	Ogni 6 mesi o 100 ore o 1.500 km (900 mi)	Ogni anno o 200 ore o 3.000 km (1900 mi)	Ogni 2 anni o 400 ore o 6.000 km (3700 mi)
Erogazione aria e carburante			
Filtro dell'aria del motore	I, C	R	
Componenti erogazione dell'aria e funzionamento (scatola filtro, corpo farfallato, condotti, fascette)*	I, C		
Componenti e funzionamento carburante (tappo del serbatoio del carburante, serbatoio del carburante, tubi flessibili, fascette, perdite)*		I	
Pressione pompa di alimentazione			I
Carrozzeria e telaio			
Dispositivi di fissaggio della gabbia		T	
Avvolgitori cinture di sicurezza, le fibbie e le alette di pretensionamento		I, C	
Verricello	I, C		
Serrature porte, cardini e nottolini		L, T	
Motore e raffreddamento			
Olio motore e filtro	I, A	R	
Gioco valvole (a prescindere dal tempo del calendario)		I, A (motori V-twin)	I, A (motori monocil.)
Candele (a prescindere dal tempo del calendario)			R
Guarnizioni e tenute motore		I	
Componenti di raffreddamento motore (concentrazione, livello, condizione tubi flessibili, fascette, perdite)*		I, A	
Refrigerante	R Ogni 5 anni o 12.000 km (7.500 mi)		
Radiatore	C		
Scarico ed emissioni			
Filtro dello sfiato del serbatoio del carburante (modelli non EVAP)		R	

FANGO PROFONDO/ ACQUA	A+	A	B
A = regolare C = pulire I = ispezionare L = lubrificare R = sostituire T = serrare	Ogni 6 mesi o 100 ore o 1.500 km (900 mi)	Ogni anno o 200 ore o 3.000 km (1900 mi)	Ogni 2 anni o 400 ore o 6.000 km (3700 mi)
Prefiltro di sfiato della tanica (modelli CARB ed EVAP)			R
Componenti di scarico (guarnizione, tubi, condizione marmitta, perdite)*	I, C		
Parascintille marmitta	C		
Detriti intorno al condotto di scarico e all'area della marmitta	C		
Freni			
Componenti e funzionamento freni (livello del liquido, pastiglie dei freni, dischi dei freni, pinze dei freni, tubazioni e cilindro principale)*	I, C, L, A		
Liquido dei freni	R Ogni 2 anni		
Comando			
Olio scatola del cambio e filtro	Sostituire ai primi 1500 km (900 mi) e a 3000 km (1900 mi), quindi seguire la regolare pianificazione		
Olio scatola del cambio e filtro	I, A		R
Olio differenziale anteriore	I, A		R
Olio per trasmissione finale posteriore (Motore monocil.)	I, A		R
Pneumatici (usura, pressione)	I, A		
Dadi ruota	T		
Viti Beadlock (se in dotazione)		T	
Componenti e funzionamento trasmissione*	I		
Comandi			
Funzionamento leva scatola del cambio		I, A	
Funzionamento dell'acceleratore	I		
Trasmissione Variabile Continua (CVT)			
Componenti e funzionamento CVT*		I, C, L	
Pattini di scorrimento nella puleggia condotta (motori monocil.)		R	

FANGO PROFONDO/ ACQUA	A+	A	B
A = regolare C = pulire I = ispezionare L = lubrificare R = sostituire T = serrare	Ogni 6 mesi o 100 ore o 1.500 km (900 mi)	Ogni anno o 200 ore o 3.000 km (1900 mi)	Ogni 2 anni o 400 ore o 6.000 km (3700 mi)
Specifiche elettriche			
Collegamenti e condizione batteria		I, C	
Moduli codici di errore e aggiornamenti software applicabili		I	
Funzionamento degli interruttori dei comandi e dell'illuminazione		I	
Connettore sensore di velocità veicolo (VSS) (motori monocil.)		C	
Guida			
Componenti e funzionamento sterzo*	I		
Sospensione			
Componenti e funzionamento sospensioni*	I, C, L	T	
Boccole della barra stabilizzatrice	I, L Raccomanda- to ogni 1.000 km (620 mi)		

*Per una lista esaustiva delle azioni di manutenzione da eseguire, rivolgersi al concessionario di zona.

Registro di manutenzione

Se richiesto, inviare una fotocopia dello storico manutenzione a BRP.

Pre-consegna	
Numero di serie: _____ Chilometraggio: _____ Ore: _____ Data: _____ N. concessionario: _____ Note: _____ _____	Firma/Timbro:
Vedere il bollettino delle procedure pre-consegna per conoscere le procedure di installazione dettagliate	

PRIMO tagliando	
Chilometraggio: _____ Ore: _____ Data: _____ N. concessionario: _____ Note: _____ _____	Firma/Timbro:
Per il programma di manutenzione vedere la sezione Informazioni sulla manutenzione di questa Guida del conducente	

Assistenza

Chilometraggio: _____

Ore: _____

Data: _____

N.
cessionario: _____

Note: _____

Firma/Timbro:

Per il programma di manutenzione vedere la sezione Informazioni sulla manutenzione di questa Guida del conducente

Assistenza

Chilometraggio: _____

Ore: _____

Data: _____

N.
cessionario: _____

Note: _____

Firma/Timbro:

Per il programma di manutenzione vedere la sezione Informazioni sulla manutenzione di questa Guida del conducente

Assistenza

Chilometraggio: _____

Ore: _____

Data: _____

N.
cessionario: _____

Note: _____

Firma/Timbro:

Per il programma di manutenzione vedere la sezione Informazioni sulla manutenzione di questa Guida del conducente

Assistenza	
Chilometraggio: _____ Ore: _____ Data: _____ N. concessionario: _____ Note: _____ _____	Firma/Timbro:
Per il programma di manutenzione vedere la sezione Informazioni sulla manutenzione di questa Guida del conducente	

Assistenza	
Chilometraggio: _____ Ore: _____ Data: _____ N. concessionario: _____ Note: _____ _____	Firma/Timbro:
Per il programma di manutenzione vedere la sezione Informazioni sulla manutenzione di questa Guida del conducente	

Assistenza	
Chilometraggio: _____ Ore: _____ Data: _____ N. concessionario: _____ Note: _____ _____	Firma/Timbro:
Per il programma di manutenzione vedere la sezione Informazioni sulla manutenzione di questa Guida del conducente	

Assistenza

Chilometraggio: _____

Ore: _____

Data: _____

N.
cessionario: _____

Note: _____

Firma/Timbro:

Per il programma di manutenzione vedere la sezione Informazioni sulla manutenzione di questa Guida del conducente

Assistenza

Chilometraggio: _____

Ore: _____

Data: _____

N.
cessionario: _____

Note: _____

Firma/Timbro:

Per il programma di manutenzione vedere la sezione Informazioni sulla manutenzione di questa Guida del conducente

Assistenza

Chilometraggio: _____

Ore: _____

Data: _____

N.
cessionario: _____

Note: _____

Firma/Timbro:

Per il programma di manutenzione vedere la sezione Informazioni sulla manutenzione di questa Guida del conducente

Assistenza	
Chilometraggio: _____ Ore: _____ Data: _____ N. concessionario: _____ Note: _____ _____	Firma/Timbro:
Per il programma di manutenzione vedere la sezione Informazioni sulla manutenzione di questa Guida del conducente	

Assistenza	
Chilometraggio: _____ Ore: _____ Data: _____ N. concessionario: _____ Note: _____ _____	Firma/Timbro:
Per il programma di manutenzione vedere la sezione Informazioni sulla manutenzione di questa Guida del conducente	

Assistenza	
Chilometraggio: _____ Ore: _____ Data: _____ N. concessionario: _____ Note: _____ _____	Firma/Timbro:
Per il programma di manutenzione vedere la sezione Informazioni sulla manutenzione di questa Guida del conducente	

Assistenza

Chilometraggio: _____

Ore: _____

Data: _____

N.
cessionario: _____

Note: _____

Firma/Timbro:

Per il programma di manutenzione vedere la sezione Informazioni sulla manutenzione di questa Guida del conducente

Assistenza

Chilometraggio: _____

Ore: _____

Data: _____

N.
cessionario: _____

Note: _____

Firma/Timbro:

Per il programma di manutenzione vedere la sezione Informazioni sulla manutenzione di questa Guida del conducente

Assistenza

Chilometraggio: _____

Ore: _____

Data: _____

N.
cessionario: _____

Note: _____

Firma/Timbro:

Per il programma di manutenzione vedere la sezione Informazioni sulla manutenzione di questa Guida del conducente

PROCEDURE DI MANUTENZIONE

In questa sezione vengono fornite istruzioni relative ai principali interventi di manutenzione.

A causa della complessità di alcune delle procedure di manutenzione, sono richieste buone capacità meccaniche. Se non ci si sente a proprio agio con queste procedure, rivolgersi a un concessionario di veicoli fuoristrada Can-Am autorizzato, a un'officina o al proprio meccanico di fiducia.

⚠ AVVERTENZA

Se non diversamente indicato, posizionare sempre l'interruttore di accensione motore in posizione OFF prima di eseguire qualsiasi intervento di manutenzione e rimuovere la chiave.

⚠ AVVERTENZA

Nel caso in cui sia necessario rimuovere i dispositivi di blocco (es. linguette di blocco, fermagli autobloccanti, ecc.) durante le operazioni di smontaggio e montaggio, sostituirli sempre con dispositivi nuovi.

Accesso ai componenti di manutenzione

Coperchio di manutenzione anteriore

Per aprire il coperchio di manutenzione anteriore, tirare la maniglia in avanti.

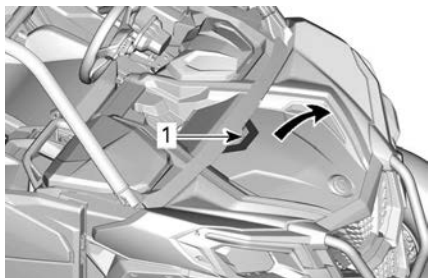

1. Manico

È molto importante seguire i passaggi indicati per chiudere il coperchio di manutenzione anteriore.

1. Individuare i fermagli sotto il coperchio di manutenzione.

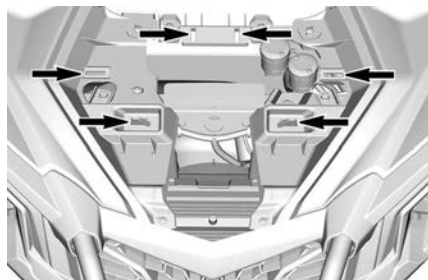

2. Allineare il logo BRP al perno di posizionamento.

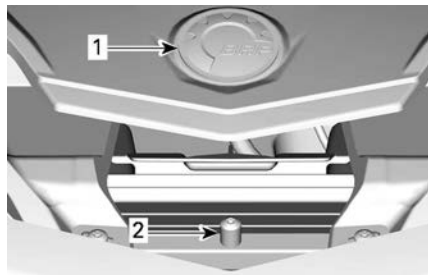

1. Logo BRP
2. Perno di posizionamento

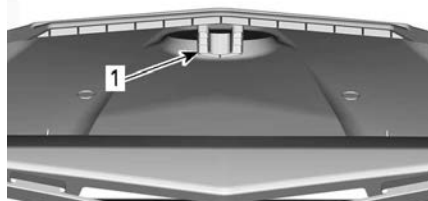

1. Fessura di posizionamento sul lato inferiore del coperchio di manutenzione

3. Fare scorrere il bordo anteriore del coperchio di manutenzione sotto la fascia anteriore.
4. Spingere verso il basso il coperchio assicurandosi che tutte le

linguette siano completamente inserite.

Coperchio di manutenzione del motore

Il coperchio di manutenzione del motore dà accesso ai segmenti componenti:

- Filtro dell'olio motore
- Candela anteriore del motore.

1. Rimuovere i sedili.

NOTA: Sui modelli MAX, rimuovere i sedili passeggero posteriori.

2. Rimuovere i rivetti in plastica e la freccia.
3. Rimuovere il coperchio di manutenzione del motore.

NOTA:

Se installato, non è necessario rimuovere il pannello acustico dal coperchio di servizio del motore.



4. La procedura di montaggio è l'inverso di quella di rimozione.

Cuscino e schienale del sedile

1. Rimuovere il cuscino del sedile sollevando la parte anteriore e tirando verso la parte anteriore.

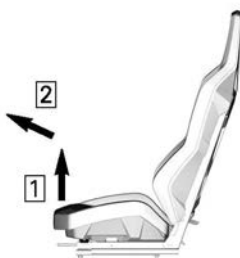

1. Sollevare la parte anteriore del sedile
2. Tirare in avanti

2. Rimuovere lo schienale tirando la parte inferiore verso la parte anteriore e sollevando.

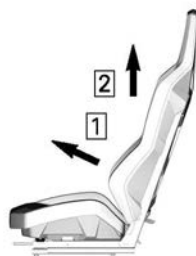

1. Tirare in avanti
2. Sollevare

Modulo carrozzeria posteriore

Per rimuovere il modulo carrozzeria posteriore:

1. Rimuovere le viti di fissaggio del vano di carico.

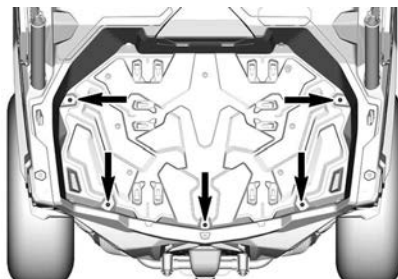

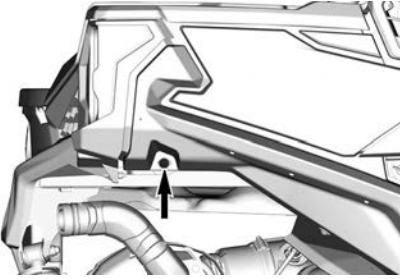

LATO DX, RIPETERE SUL LATO SX

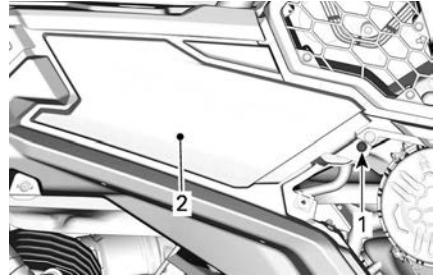

1. Rivetto di plastica
2. Pannello laterale

3. Sul lato SX, rimuovere il pannello laterale.

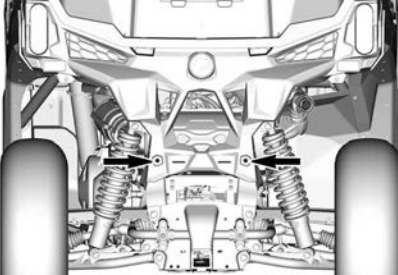

ESEMPIO TIPO

2. Sul lato DX, rimuovere il coperchio di accesso al filtro dell'aria e il pannello laterale.

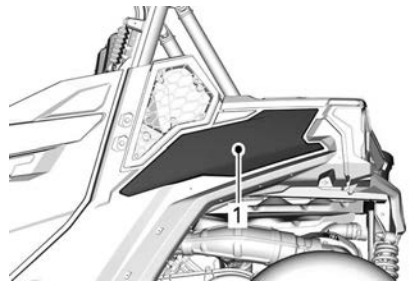

ESEMPIO TIPO

1. Pannello laterale

4. Su entrambi i lati, scollegare i connettori elettrici delle luci posteriori e rimuovere le estensioni della gabbia posteriore.

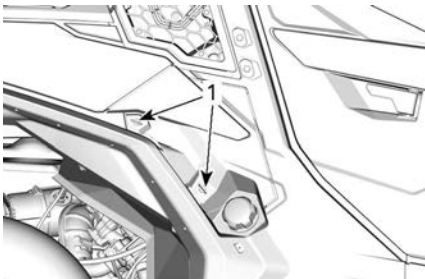

ESEMPIO TIPO

1. Girare i dispositivi di fissaggio di un quarto di giro

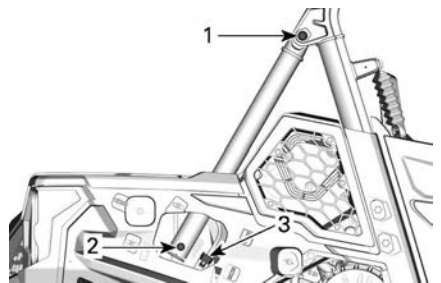

ESEMPIO TIPO

1. Vite superiore dell'estensione della gabbia
2. Vite inferiore dell'estensione della gabbia
3. Connettore elettrico

5. Sollevare il modulo carrozzeria posteriore.

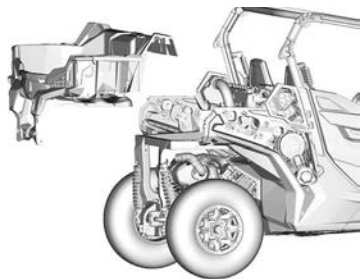

ESEMPIO TIPO

6. Al momento dell'installazione, serrare tutte le viti come da specifiche.

Coppia di serraggio	
Vite di fissaggio del vano di carico	2,5 ± 0,5 Nm (22 ± 4 lbf-in)
Vite dell'estensione della gabbia superiore	24,5 ± 3,5 Nm (18 ± 3 lbf-ft)
Vite dell'estensione della gabbia inferiore	

FILTRO DELL'ARIA DEL MOTORE

AVVISO

Non modificare mai il sistema di aerazione. Altrimenti, si potrebbe verificare un peggioramento della prestazione o addirittura un danno. Il motore è calibrato per funzionare specificatamente con questi componenti.

Linee guida per la sostituzione del filtro dell'aria del motore

La frequenza con la quale il filtro dovrà essere controllato e sostituito

varia in base alle condizioni di guida, in quanto è fondamentale per assicurare prestazioni e durata ottimali.

La frequenza di controllo e sostituzione del filtro dell'aria del motore deve essere aumentata per le seguenti condizioni di guida impervie:

- Guida su sabbia asciutta.
- Guida su superfici asciutte ricoperte di sporco.
- Guida su strade asciutte ricoperte di ghiaia o condizioni analoghe.
- Guida in zone caratterizzate da elevate concentrazioni di semi o di bucce di frutti.
- Guida in condizioni impervie in presenza di neve.

AVVISO

Quando si guida in polverose in presenza di polvere o sabbia, l'air box deve essere pulito prima di ogni guida.

NOTA:

Guidare in gruppo in simili condizioni aumenterebbe la frequenza di manutenzione del filtro dell'aria.

Rimuovere il filtro dell'aria del motore

Rimuovere il coperchio di accesso laterale svitando di un quarto di giro i dispositivi di fissaggio.

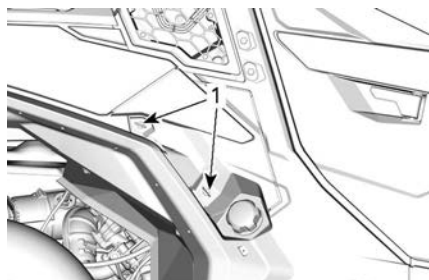

1. Girare i dispositivi di fissaggio di un quarto di giro

Sbloccare il coperchio del filtro dell'aria e rimuovere il filtro.

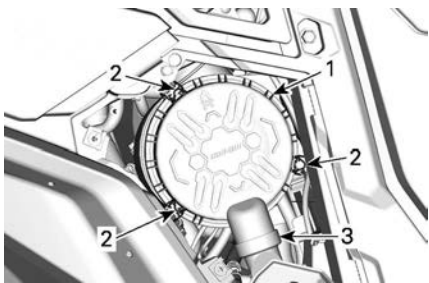

ESEMPIO TIPO - LATO DX DEL VEICOLO, SOTTO IL VANO DI CARICO

1. Copertura filtro dell'aria
2. Fermi
3. Valvola a becco d'anatra

Il filtro si adatta perfettamente al tubo di uscita e ci sarà una resistenza iniziale. Spostare delicatamente l'estremità del filtro avanti e indietro per rompere il sigillo, quindi ruotare tirando verso l'esterno. Evitare di far urtare il filtro contro l'involucro.

Pulire il filtro dell'aria del motore

1. Controllare che sul filtro non siano presenti tracce di perdite. Una striscia di polvere sul lato pulito del filtro è un segno rivelatore. Sostituire il filtro in caso di danni. Eliminare qualsiasi fonte di perdite d'aria prima di installare un nuovo filtro.
2. Pulire il filtro dell'aria del motore dando dei colpetti per estrarre le polveri pesanti dall'elemento di carta. Questa operazione consente di rimuovere lo sporco e la polvere dal filtro in carta.

AVVISO

Si sconsiglia di spruzzare aria compressa sull'elemento di carta, in quanto questa operazione potrebbe danneggiare le fibre di carta e ridurre la capacità di filtraggio in caso di utilizzi in ambienti polverosi. Se il filtro dell'aria del motore è eccessivamente sporco e non è possibile eseguire la pulizia in base alla procedura consigliata, è necessario sostituirlo.

3. Controllare che l'alloggiamento del filtro dell'aria sia pulito. Pulire se necessario.
4. Utilizzare un panno umido pulito per pulire la superficie di tenuta del filtro e l'interno del tubo di ingresso. Assicurarsi che l'area di tenuta del tubo di ingresso non sia danneggiata.

Pulizia della valvola a becco d'anatra

Controllare visivamente e schiacciare la valvola a becco d'anatra.

AVVISO

Assicurarsi che la valvola a becco d'anatra sia flessibile e non sia capovolta, danneggiata o tappata.

Installazione del filtro dell'aria del motore

1. Inserire il filtro con attenzione.
 1. Posizionare il filtro a mano, assicurandosi che sia inserito completamente nell'alloggiamento del filtro dell'aria.
 2. Applicare manualmente la pressione sul bordo esterno del filtro, non sul centro flessibile.
2. Ispezionare e pulire accuratamente la guarnizione nella scanalatura del coperchio. Sostituire in caso di danneggiamento.

3. Fissare il coperchio del filtro dell'aria con i fermi.



1. Copertura filtro dell'aria
2. Fermi
3. Valvola a becco d'anatra
4. Reinstallare il coperchio di accesso del filtro dell'aria fissando di un quarto di giro la vite.

OLIO MOTORE

Olio motore consigliato

I motori Rotax® sono stati sviluppati e collaudati utilizzando l'olio XPS®.

BRP raccomanda di utilizzare sempre l'olio sintetico XPS o equivalente.

I danni causati dall'utilizzo di un olio non adatto a questo motore non saranno coperti dalla garanzia limitata BRP.

Olio motore XPS raccomandato	
Uso generico	Olio di miscela sintetico 5W40
Alte	Olio sintetico 0W40
Temperature alte	Olio sintetico 10W50

Se l'olio motore XPS raccomandato non è disponibile

- Utilizzare un olio sintetico o a miscela sintetica per motore 4 tempi SAE che soddisfi o superi le

seguenti specifiche tecniche dell'industria dei lubrificanti.

- Controllare sempre la certificazione dell'etichetta di assistenza API sul contenitore dell'olio per accertarsi che contenga almeno uno degli standard specificati.
 - **Classificazione servizio API SN o**
 - **JASO MA2**

Verifica del livello dell'olio motore (V-Twin)

AVVISO

Utilizzando il motore con un livello inadeguato di olio si possono causare gravi danni al motore.

AVVISO

Controllare il livello dell'olio quando il motore è FREDDO.

1. Posizionare il veicolo su una superficie piana.
2. Pulire attorno all'asta per evitare che particelle estranee finiscano nel tubo.

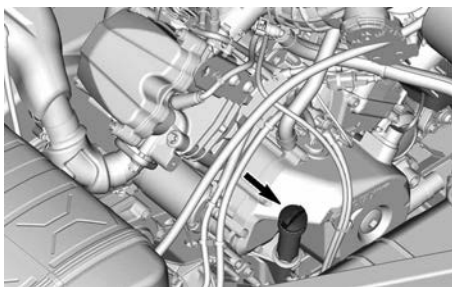

3. Svitare l'asta, quindi rimuoverla e pulirla.
4. Inserire di nuovo l'astina, avvitandola completamente.
5. Estrarla di nuovo e controllare il livello di olio. Dovrebbe essere a livello della tacca superiore o superarla.



1. MIN
2. MAX

Se il livello è compreso tra le tacche, reinstallare l'astina.

Se il livello è inferiore alla tacca inferiore, aggiungere l'olio come segue:

- Posizionare un imbuto nel tubo dell'astina di misurazione.
- Aggiungere una piccola quantità di olio e ricontrollarne il livello.
- Continuare per aggiungere l'olio finché il livello dell'olio non raggiunge la tacca superiore dell'astina.

AVVISO

Non riempire eccessivamente. Rimuovere sempre i residui di olio.

Cambio dell'olio motore

AVVISO

L'olio e il filtro vanno sostituiti contemporaneamente.

Il cambio dell'olio e la sostituzione del filtro dell'olio dovrebbero essere effettuati a motore caldo.

⚠ ATTENZIONE

L'olio del motore potrebbe scottare. Attendere fino a quando l'olio del motore è tiepido.

1. Posizionare il veicolo su una superficie piana.
2. Pulire l'area dell'astina.
3. Rimuovere l'astina di misurazione olio.
4. Mettere una bacinella per la raccolta dell'olio sotto il tappo di scarico del motore.

5. Pulire la zona del tappo di scarico.
6. Svitare il tappo di scarico e rimuovere l'anello della guarnizione.

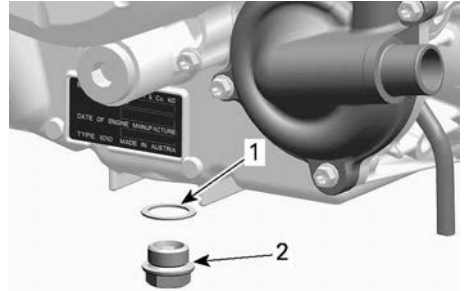

1. Anello della guarnizione (da gettare)
2. Tappo di scarico

7. Far scaricare l'olio completamente dal carter.
8. Pulire il tappo di scarico magnetico dai trucioli e dai residui di metallo.

NOTA: La presenza di detriti rappresenta un'indicazione dei danni interni al motore.

9. Montare un NUOVO anello della guarnizione sul tappo di scarico.

AVVISO

Non riutilizzare mai l'anello della guarnizione. Sostituirle sempre con nuove.

10. Montare e stringere il tappo di scarico alla coppia consigliata.

Coppia di serraggio

Tappo di scarico	30 ± 2 Nm (22 ± 1 lbf-ft)
------------------	------------------------------

11. Sostituire il filtro dell'olio, fare riferimento a *Filtro dell'olio*.
12. Rabboccare il motore, fare riferimento a *Olio motore consigliato*.

NOTA: Per la capacità del motore, fare riferimento alle *Caratteristiche tecniche*.

13. Avviare il motore e farlo girare al minimo per 60 secondi.
14. Spegner il motore.
15. Controllare immediatamente il livello dell'olio; fare riferimento a *Verificare il livello dell'olio motore*.
16. Se necessario, aggiungere altro olio.
17. Controllare che non siano presenti perdite dal filtro dell'olio o dal tappo di scarico.
18. Smaltire l'olio e il filtro usati seguendo tutte le normative ambientali locali.

Filtro dell'olio

Rimozione del filtro dell'olio

1. Se non è già stato fatto, rimuovere il coperchio di manutenzione del motore.
2. Pulire l'aria del filtro dell'olio.

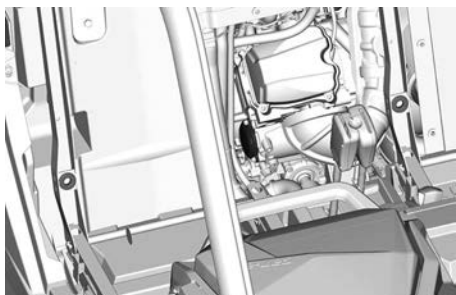

3. Rimuovere la copertura del filtro dell'olio.
4. Rimuovere e smaltire il filtro dell'olio.

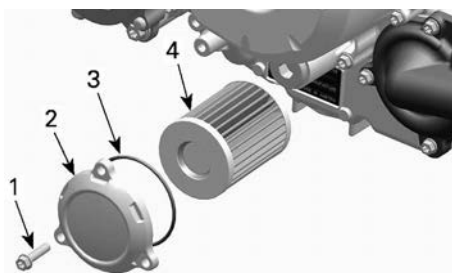

ESEMPIO TIPO

1. Vite del filtro dell'olio
2. Coperchio filtro dell'olio
3. O-ring
4. Filtro dell'olio

Montaggio del filtro dell'olio

1. Controllare e pulire l'ingresso e l'uscita del filtro dell'olio per presenza di sporco ed altri contaminanti.

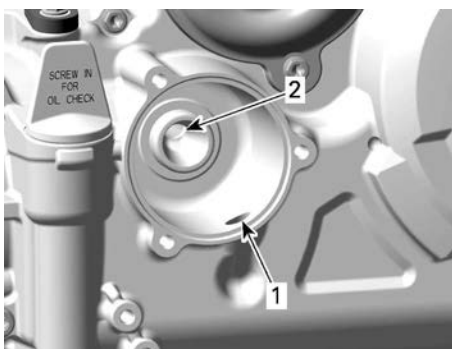

1. Foro di ingresso dalla pompa dell'olio al filtro dell'olio.
2. Foro di ingresso al sistema che alimenta l'olio motore

2. Bagnare un O-ring NUOVO con olio motore e farlo scivolare sul coperchio del filtro dell'olio.
3. Installare il nuovo filtro nel coperchio.
4. Applicare olio motore alla guarnizione sull'estremità aperta del filtro dell'olio.

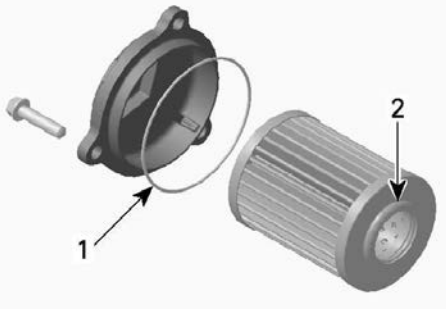

1. *Olio leggermente*
2. *Olio leggermente*

AVVISO

Fare attenzione a non pizzicare l'O-ring durante l'installazione del filtro e del coperchio.

5. Installare il coperchio sul motore.
6. Serrare le viti del coperchio del filtro dell'olio alla coppia raccomandata.

Coppia di serraggio

Viti del coperchio filtro dell'olio	$10 \pm 1 \text{ Nm}$ ($89 \pm 9 \text{ lbf-in}$)
-------------------------------------	--

7. Rimuovere gli eventuali residui di olio dal motore.

RADIATORE

Ispezione e pulizia del radiatore

Controllare periodicamente che la superficie vicino al radiatore sia pulita.

1. Per accedere al radiatore, tirare la parte inferiore della griglia anteriore e farla scorrere verso il basso.

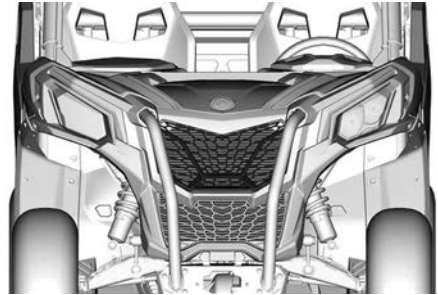

2. Controllare il radiatore e i flessibili per possibili perdite o danni.
3. Ispezionare le alette del radiatore. Devono essere pulite, prive di detriti, fango, sporcizia o altri depositi che potrebbero impedire al radiatore di raffreddarsi correttamente.

Se si dispone di un flessibile da giardino, usatelo per sciacquare le alette del radiatore.

⚠ ATTENZIONE

Non pulire mai il radiatore con le mani quando è caldo. Lasciarlo raffreddare prima di pulirlo.

AVVISO

Fare attenzione a non danneggiare le alette del radiatore durante le operazioni di pulizia. Non usare nessun oggetto/strumento che le possa danneggiare. Durante il lavaggio con il flessibile, usare esclusivamente la bassa pressione. Non usare mai un dispositivo di lavaggio ad ALTA PRESSIONE.

LIQUIDO REFRIGERANTE MOTORE

Liquido refrigerante motore consigliato

1. Liquido refrigerante XPS raccomandato

Liquido refrigerante premiscelato a lunga durata XPS

In alternativa, o se il prodotto XPS non è disponibile

- Acqua distillata e soluzione antigelo (50% di acqua distillata e 50% di antigelo)

AVVISO

Usare sempre un antigelo a base di glicole etilenico che contenga inibitori della corrosione specifici per la combustione interna di motori in alluminio.

Verifica del livello del liquido refrigerante

⚠ AVVERTENZA

Controllare il livello del liquido refrigerante a motore freddo.

1. Posizionare il veicolo su una superficie piana.
2. Rimuovere il coperchio di accesso al serbatoio del liquido refrigerante.

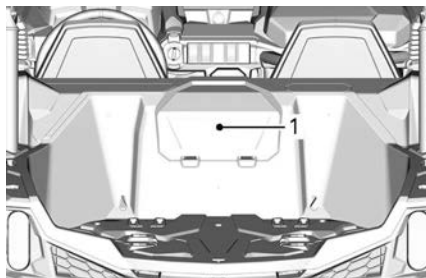

1. Coperchio di accesso al serbatoio del liquido refrigerante

⚠ AVVERTENZA

Per evitare il rischio di ustioni, non rimuovere il tappo di pressione e non svitare il tappo di scarico del refrigerante se è caldo.

3. Assicurarsi che il livello di riempimento del sistema di raffreddamento raggiunga la linea Max.

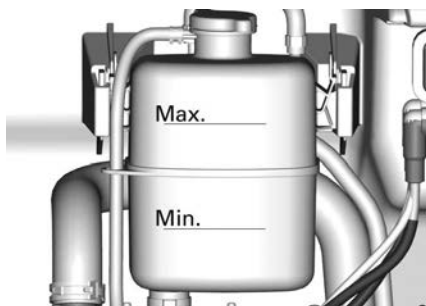

Aggiunta di liquido refrigerante

1. Rimuovere il tappo a pressione del serbatoio del liquido refrigerante.

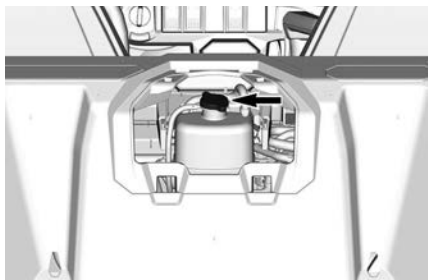

2. Aggiungere liquido refrigerante nel sistema se necessario. Usare un imbuto per impedire le perdite di liquido. **Non riempire eccessivamente.**
3. Reinstallare correttamente il tappo a pressione sul serbatoio del liquido refrigerante.
4. Reinstallare il coperchio di accesso al serbatoio del liquido refrigerante.

NOTA:

Un sistema di raffreddamento che richiede frequenti rabbocchi è indice di perdite o di problemi al motore.

Sostituzione del liquido refrigerante motore

⚠ AVVERTENZA

Per evitare il rischio di ustioni, non rimuovere il tappo di pressione e non svitare il tappo di scarico del refrigerante se è caldo.

1. Rimuovere il tappo a pressione del sistema di raffreddamento.
2. Svitare parzialmente il tappo di scarico del liquido refrigerante e spurgare il liquido in un contenitore idoneo.

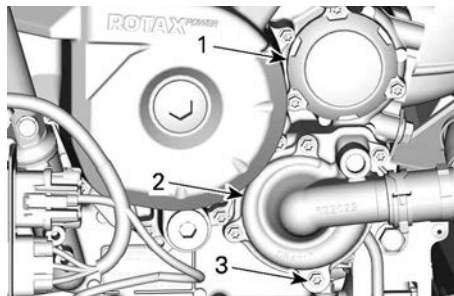
**MOTORE V-TWIN**

1. Coperchio filtro dell'olio
2. Coperchio della pompa dell'acqua
3. Tappo di scarico del liquido refrigerante
3. Scollegare il flessibile del radiatore inferiore dal coperchio della pompa dell'acqua e scaricare il refrigerante rimasto in un apposito contenitore.
4. Serrare il tappo di scarico del refrigerante come da specifiche.

Coppia di serraggio	
Tappo di scarico del liquido refrigerante	10 ± 1 Nm (89 ± 9 lbf-in)

5. Reinstallare il flessibile del radiatore.
6. Per riempire il sistema di raffreddamento con liquido refrigerante, vedere la procedura *Spurgo del sistema di raffreddamento*.

Spurgo del sistema di raffreddamento

1. Rimuovere il tappo di pressione.
2. Riempire il sistema di raffreddamento fino a raggiungere la linea Max sul serbatoio.

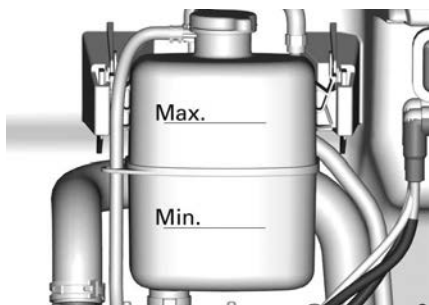

3. Installare il tappo a pressione.
4. Far girare il motore al minimo con il tappo di pressione in posizione **ON** fino ad azionare la ventola di raffreddamento una seconda volta.
5. Arrestare il motore e lasciare che si raffreddi.

⚠ AVVERTENZA

Per evitare il rischio di ustioni, non rimuovere il tappo di pressione se il motore è caldo.

6. Se il motore è freddo, rimuovere il tappo di pressione e aggiungere il liquido refrigerante se necessario.
7. Installare il tappo a pressione.
8. Dopo aver guidato in seguito a questa procedura, controllare il livello del liquido refrigerante. Aggiungere refrigerante come richiesto. Vedere il paragrafo *Verifica del livello del liquido refrigerante* in questa sezione.

SISTEMA DI SCARICO

Pulizia dell'area circostante il sistema di scarico

⚠ AVVERTENZA

L'accumulo di detriti può provocare l'incendio del veicolo quando il sistema di scarico è caldo e i detriti si asciugano.

In alcuni casi ciò potrebbe causare gravi danni alla proprietà, lesioni e persino la morte.

Pulire spesso e regolarmente l'area circostante il sistema di scarico se si guida in una palude, in un acquitrino, nel fieno o tra le foglie morte.

In altre situazioni, pulire nei tempi e nei modi previsti nel programma di manutenzione.

⚠ ATTENZIONE

Non effettuare questa operazione subito dopo avere spento il motore perché il sistema di scarico è molto caldo.

1. Dalla parte posteriore del veicolo, pulire le aree intorno alla marmitta.
2. Pulire le aree circostanti il condotto di scarico.

⚠ AVVERTENZA

Pulire anche sotto le paratie per il calore.

Ispezionare e pulire il parascintille della marmitta

⚠ ATTENZIONE

Non effettuare questa operazione subito dopo avere spento il motore perché il sistema di scarico è molto caldo.

1. Rimuovere ed eliminare le viti di bloccaggio del tubo di coda.

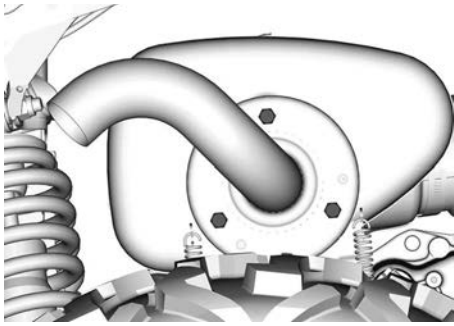
**CONFIGURAZIONE MOTORE V-TWIN**

2. Rimuovere il tubo di coda di scarico, la guarnizione (eliminare) e il parascintille.

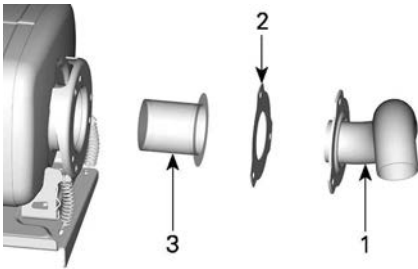
**ESEMPIO TIPO**

1. Tubo di coda
 2. Guarnizione (da scartare)
 3. Parascintille
3. Rimuovere i depositi di carbonio dal parascintille mediante una spazzola.

AVVISO

Usare una spazzola metallica morbida e fare attenzione a non danneggiare la retina parascintille.

4. Ispezionare la retina del parascintille per individuare eventuali danni. Sostituire se necessario.
5. Controllare la camera del parascintille nel silenziatore. Rimuovere eventuali detriti.
6. Reinstallare lo spegnifiamma e eseguendo la procedura inversa rispetto a quella di rimozione.

Tuttavia, prestare particolare attenzione alla seguente procedura.

Serrare come da specifiche.

Coppia di serraggio	
Viti di bloccaggio del tubo di scarico	$32 \pm 2 \text{ Nm}$ ($24 \pm 1 \text{ lbf-ft}$)

SCATOLA DEL CAMBIO**Olio consigliato per la scatola del cambio**

L'olio XPS è una formula appositamente ideata per soddisfare i requisiti di lubrificazione di questa scatola del cambio. BRP consiglia vivamente di utilizzare l'olio XPS.

AVVISO

Non utilizzare altri tipi di olio durante le operazioni di manutenzione.

Olio XPS consigliato per la scatola del cambio

Olio sintetico per cambio 75W140

In alternativa, o se non è disponibile

Olio sintetico scatola del cambio 75W 140 API GL-5

Verifica del livello dell'olio della scatola del cambio (V-Twin)

1. Posizionare il veicolo su una superficie piana.
2. Selezionare la posizione STAZIONAMENTO.
3. Pulire l'area dell'astina.
4. Rimuovere l'astina di misurazione olio della scatola del cambio.

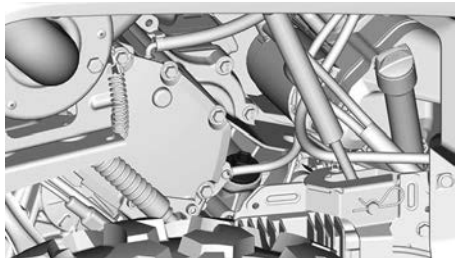

5. Pulire e reinstallare l'astina.
6. Estrarla di nuovo e controllare il livello di olio. Dovrebbe essere a livello della tacca superiore o superarla.



1. MIN
2. MAX
3. Intervallo di esercizio

7. Aggiungere altro olio (se necessario):

1. Posizionare un imbuto nel tubo dell'astina di misurazione.
2. Aggiungere una piccola quantità di olio consigliato.
3. Ricontrollare spesso il livello dell'olio.
4. Ripetere finché il livello dell'olio non raggiunge la tacca superiore dell'astina.

AVVISO

Il funzionamento della scatola del cambio con un livello di olio inadeguato può causare gravi danni alla scatola del cambio.

NOTA:

Non riempire eccessivamente. Rimuovere sempre i residui di olio.

8. Serrare bene l'astina di misurazione.

Sostituzione dell'olio del cambio

1. Posizionare il veicolo su una superficie piana.
2. Pulire le aree seguenti.
 - area tappo di scarico.

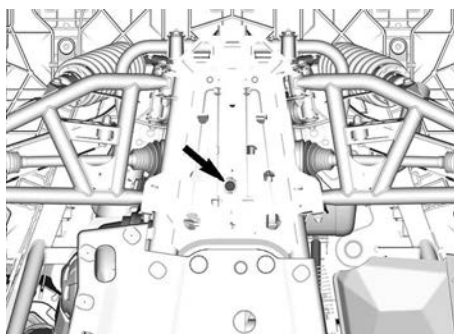

- Area dell'astina.



3. Posizionare una bacinella per la raccolta dell'olio sotto il tappo di scarico.
4. Rimuovere l'astina di misurazione olio.
5. Rimuovere il tappo di scarico.
6. Lasciare che l'olio fuoriesca completamente dalla scatola del cambio.
7. Pulire il tappo di scarico da eventuali particelle metalliche.
8. Installare il tappo di scarico.

Coppia di serraggio

Tappo di scarico	20 ± 2 Nm (15 ± 1 lbf-ft)
------------------	------------------------------

9. Rabboccare la scatola del cambio.

NOTA: L'olio dovrebbe essere a livello con il fondo dell'orifizio di livello olio.

AVVISO

Utilizzare SOLO il tipo di olio raccomandato.

10. Rimettere a posto l'astina.
11. Lubrificare l'O-ring del VSS.

Grasso Super Lube

12. Rimuovere sempre i residui di olio.

DIFFERENZIALE ANTERIORE

Olio differenziale anteriore consigliato

L'olio XPS è una formula appositamente ideata per soddisfare i requisiti di lubrificazione di questo differenziale. BRP consiglia vivamente di utilizzare l'olio XPS.

AVVISO

Non utilizzare altri tipi di olio durante le operazioni di manutenzione.

XPS consigliato per il differenziale anteriore

Olio sintetico per cambio 75W90

In alternativa se il prodotto XPS non è disponibile

Olio sintetico per cambio 75W90 (API GL-5)

Verifica del livello dell'olio nel differenziale anteriore

1. Posizionare il veicolo su una superficie piana.
2. Pulire l'area del tappo di riempimento prima di controllare il livello dell'olio.

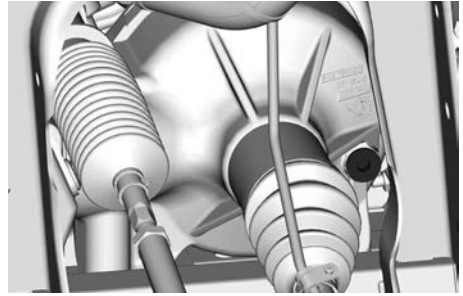

3. Rimuovere il tappo di riempimento.
4. Verificare il livello dell'olio. L'olio deve raggiungere il bordo inferiore.
5. Inserire nuovamente il tappo di riempimento.

Coppia di serraggio

Tappo di riempimento	16,5 ± 2,5 Nm (146 ± 22 lbf-in)
----------------------	------------------------------------

Cambio dell'olio del differenziale anteriore

1. Posizionare il veicolo su una superficie piana.
2. Posizionare il cambio in STAZIONAMENTO.
3. Da sotto al veicolo, pulire l'area del tappo di scarico.

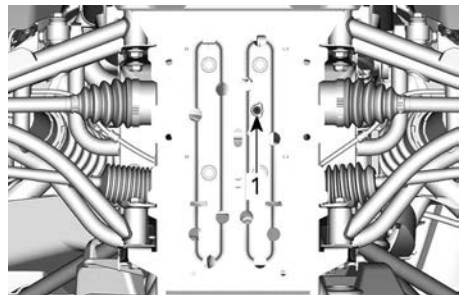

1. Tappo di scarico
4. Posizionare una bacinella sotto il differenziale posteriore.
5. Rimuovere il tappo di scarico.
6. Svitare il tappo di riempimento.

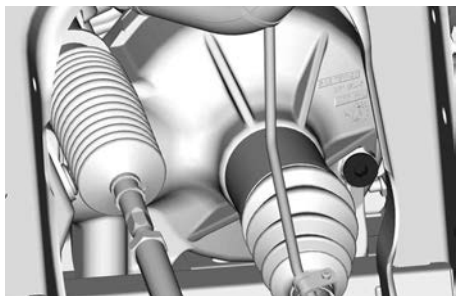

DIFFERENZIALE VISCO- LOK (SENZA ATTUATORE)

7. Far gocciolare tutto l'olio.
8. Installare il tappo di scarico.

Coppia di serraggio	
Tappo di scarico	2,5 ± 0,5 Nm (24 ± 4 lbf-in)

9. Rabboccare il differenziale con l'olio raccomandato per prestazioni ottimali.
10. Per la capacità dell'olio del differenziale, fare riferimento alle *Caratteristiche tecniche*.
11. Reinstallare il tappo di riempimento.

Coppia di serraggio	
Tappo di riempimento	16,5 ± 2,5 Nm (146 ± 22 lbf-in)

CANDELE

Accesso alle candele

È possibile raggiungere la candela anteriore rimuovendo il coperchio di manutenzione del motore. Fare riferimento a *Accesso ai componenti di manutenzione* per la procedura.

È possibile raggiungere la candela posteriore attraverso il passaruota posteriore destro.

Rimozione della candela

1. Staccare il cavo della candela.

2. Pulire l'area delle candele con aria compressa prima di rimuovere la candela.
3. Svitare completamente la candela utilizzando una chiave per candele e rimuoverla.

Montaggio delle candele

1. Prima di procedere con l'installazione, accertarsi che la superficie di contatto della testata e della candela siano pulite.
2. Utilizzando uno spessimetro, impostare la distanza della candela.

Distanza della candela
da 0,8 a 0,9 mm (da 0,031 a 0,035 in)

3. Rivestire le filettature della candela con il seguente lubrificante antigrippaggio.

Prodotto di manutenzione
Lubrificante antigrippaggio a base di rame.

4. Avvitare a mano la candela nelle testate e stringerla con una chiave dinamometrica e uno zoccolo adatto.

AVVISO
Non stringere eccessivamente le candele, perché il motore potrebbe danneggiarsi.

Coppia di serraggio	
Candela	11 Nm (97 lbf-in)

CARENATURA CVT

Per una migliore comprensione, in alcune illustrazioni il motore è stato rimosso dal veicolo. Per completare le istruzioni che seguono, non è necessario rimuovere il motore.

⚠ AVVERTENZA

Non toccare mai la CVT se il motore è in funzione.
Non guidare il veicolo in caso di rimozione della carenatura della CVT.

⚠ ATTENZIONE

Prima di rimuovere la carenatura, è necessario che il motore sia freddo.

AVVISO

Questa CVT è senza lubrificanti. Non lubrificare mai i componenti ad eccezione del cuscinetto della puleggia motrice.

Come accedere al coperchio CVT

Il coperchio CVT è accessibile dal passaruota sinistro posteriore.

Rimozione della carenatura CVT

1. Posizionare il veicolo su una superficie piana.
2. Rimuovere il tubo di aspirazione dell'aria CVT.

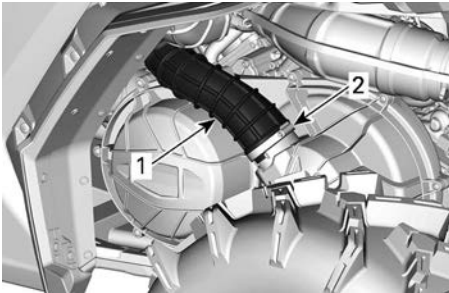

1. Tubo di aspirazione aria CVT.
2. Dispositivo di fissaggio
3. Rimuovere manualmente le viti della carenatura CVT.

AVVISO

Non utilizzare avvitatori a impulsi per rimuovere le viti della carenatura CVT.

NOTA:

Togliere fine la vite centrale superiore che sostiene la carenatura durante la rimozione.

4. Rimuovere la carenatura CVT e le relative guarnizioni.

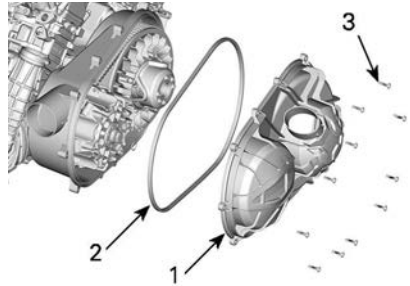

1. Carenatura CVT
2. Guarnizione della carenatura CVT
3. Viti della carenatura CVT

Installazione della carenatura CVT

1. Installare dapprima la vite centrale superiore.
2. Stringere le viti della carenatura CVT come illustrato nella seguente sequenza.

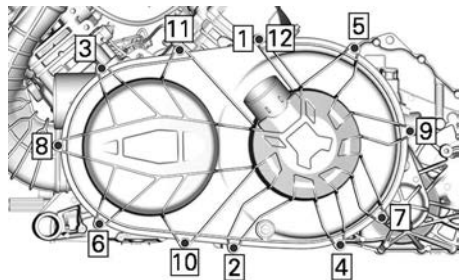

Coppia di serraggio	
Viti della carenatura CVT	$7 \pm 0,8 \text{ Nm}$ ($62 \pm 7 \text{ lbf-in}$)

3. Installare il tubo di aspirazione dell'aria CVT.

Coppia di serraggio	
Vite senza fine morsetto	$2 \pm 0,3 \text{ Nm}$ ($18 \pm 2 \text{ lbf-in}$)

Cinghia di trasmissione

Rimozione della cinghia di trasmissione (motore bicilindrico)

AVVISO
In caso di guasto della cinghia di trasmissione, è necessario pulire la CVT, la carenatura e l'uscita dell'aria.

Vedere *Suggerimenti per ottimizzare la durata della cinghia di trasmissione* in *Procedure di base* per ottenere informazioni importanti.

1. Rimuovere la *Carenatura CVT*.
2. Installare l'adattatore nel foro filettato della puleggia condotta.

Adattatore puleggia condotta	
(P/N 708200720)	

3. Avvitare lo strumento di traino/bloccaggio nel foro filettato dell'adattatore.

Strumento di traino/bloccaggio	
(P/N 529000088)	

4. Serrare per aprire la puleggia.

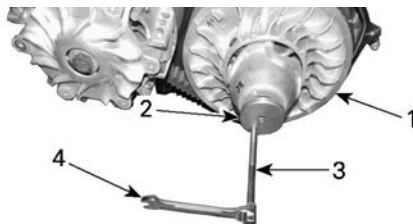

1. Carrucola fissa della puleggia condotta
2. Adattatore
3. Strumento di traino/bloccaggio
4. Chiave

5. Per rimuovere la cinghia, farla scivolare sull'estremità superiore della carrucola fissa, come illustrato.



Installazione della cinghia di trasmissione

Per il montaggio, invertire la procedura di rimozione. Prestare attenzione ai seguenti dettagli.

Affinché la cinghia di trasmissione abbia una durata della vita massima, è necessario impostare un corretto senso di rotazione.

1. Installare la cinghia in modo che la freccia indicata sul dispositivo, vista dall'alto, sia indirizzata verso la parte anteriore del veicolo.

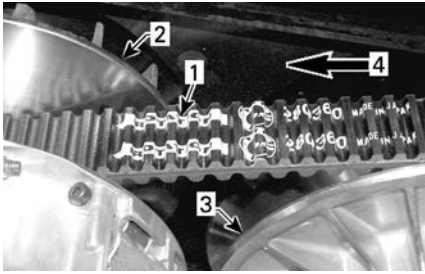

1. Freccia indicata sulla cinghia
2. Puleggia motrice (anteriore)
3. Puleggia condotta (posteriore)
4. Senso di rotazione

2. Ruotare la puleggia condotta fino a quando la parte più bassa degli ingranaggi che si trovano sulla superficie esterna della cinghia di trasmissione è a livello con il bordo della puleggia condotta.



1. Parte inferiore degli ingranaggi a livello con il bordo della puleggia condotta

Puleggia motrice e puleggia condotta

Ispezione della puleggia motrice e puleggia condotta

Questo controllo deve essere eseguito da un concessionario Can-Am Off-Road autorizzato, da un'officina o dal proprio meccanico di fiducia per le operazioni di manutenzione, riparazione o sostituzione.

Puleggia motrice

Controllare le boccole e i rullini del correttore di coppia della puleggia motrice; sostituire le parti usurate.

Puleggia condotta

Controllare le boccole della camma e del correttore di coppia della puleggia condotta; sostituire le parti usurate.

Solo V-twin

Ispezionare i rulli sulla carrucola fissa.

Solo motori monocil.

Ispezionare i cursori sulla carrucola fissa.



BATTERIA

Manutenzione della batteria

AVVISO

Non caricare mai la batteria quando installata nel veicolo.

Questi veicoli sono provvisti di una batteria VRLA (Valve Regulated Lead Acid), Ovvero una batteria che non richiede manutenzione e l'aggiunta di acqua per regolare il livello dell'elettrolita.

AVVISO

Non rimuovere mai il tappo di tenuta della batteria.

Estrarre la batteria

1. Rimuovere il cuscino del sedile del conducente.
2. Scollegare prima il cavo NERO (-) e quindi il cavo ROSSO (+).

AVVISO

Rispettare sempre questo ordine di smontaggio; scollegare sempre prima il cavo NERO (-).

3. Rimuovere la vite/le viti di fissaggio del fermo della batteria.

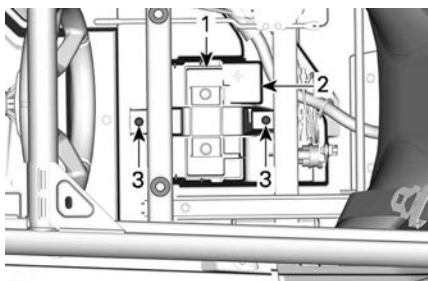

1. Porta batteria
2. Batteria
3. Vite/viti di fissaggio del fermo della batteria

4. Rimuovere il portabatteria.
5. Rimuovere la batteria.

Installazione della batteria

La procedura di installazione della batteria è inversa rispetto a quella di rimozione.

AVVISO

Un orientamento errato dei cavi della batteria (polarità inversa) può danneggiare il regolatore di tensione.

AVVISO

Collegare sempre prima il cavo ROSSO (+) quindi il cavo NERO (-).

Fusibili e collegamenti fusibili

Sostituire un fusibile

Se un fusibile si brucia, sostituirlo con un altro della stessa capacità.

AVVISO

Non utilizzare un fusibile di capacità superiore, in quanto può causare gravi danni.

Posizione delle scatole di fusibili

Il veicolo è dotato di due scatole di fusibili.

La scatola fusibili anteriore è situata sotto il cruscotto sinistro.

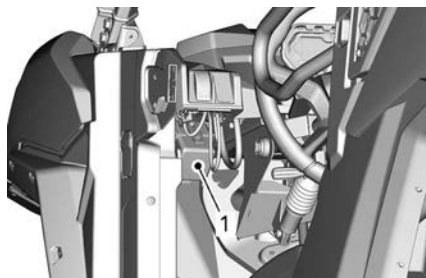

1. Scatola fusibili anteriore

La scatola fusibili posteriore è situata dietro allo schienale del sedile del passeggero posteriore sinistro, sotto il pannello acustico.



Elementi fusibili e fusibile singolo

Il veicolo è dotato di 2 elementi fusibili e di un fusibile singolo.

Il collegamento fusibile 1 è collegato al polo positivo della batteria.

Il portafusibili del regolatore è altrettanto collocato vicino alla batteria.

Il collegamento fusibile 2 è posizionato tra il vano fusibile n. 1 e l'asta accessoria (sotto il cruscotto).

Descrizione scatole di fusibili

Portafusibili individuali		
No	Descrizione	Amperaggio
PF3	DPS (Sotto il cruscotto, vicino a DPS)	40 A
PF4	Post accessorio (sotto la morsettiera del cruscotto)	30 A
PF6	Pompa ABS (se presente)	40 A
PF7	Valvole ABS (se presenti)	25 A
PF10	Regolatore (Vicino alla batteria)	50 A

Scatola dei fusibili n. 1 (sotto il cruscotto) (I fusibili sono identificati sul coperchio dell'apposita scatola)		
No	Descrizione	Amperaggio
F10	Categoria T Relè morsetto accessori	10 A
F11	Proiettori e lampeggiatori	20 A
F12	Uscita accessori DC3	10 A
F14	Presa accessori 1 da 12 V	10 A
F16	Luci posteriori	10 A
F24	Luci per rimorchio	5 A
F25	Rilevazione del rimorchio	5 A
F26	Interruttore del sedile	5 A
R3	Accessorio ECM 12 V	N/D
R8	Luci freni	N/D

Scatola dei fusibili n. 1 (sotto il cruscotto)
(I fusibili sono identificati sul coperchio dell'apposita scatola)

No	Descrizione	Amperaggio
R9	Fusibili PF1/F14 (uscita CC) Blocchetto accessorio PF4	N/D
Riserva1	Riserva	20 A

Scatola dei fusibili n. 2 (dietro il sedile del conducente)
(I fusibili sono identificati sul coperchio dell'apposita scatola)

No	Descrizione	Amperaggio
F4	Quadro strumenti/relè	10 A
F5	Accensione/iniezione/pompa del carburante	10 A
F6	Modulo di controllo motore (ECM)	10 A
F7	Attuatore 4WD	10 A
F8	Interruttore di accensione Orologio	10 A
F9	Ventola di raffreddamento	25 A
F18	Sensore ossigeno	10 A
R1	Ventola	N/D
R2	Principale	N/D

Filo fusibile

Fusibile	Descrizione	Amperaggio
1	Principale	18 awg
2	Morsetto accessori	14 awg

Luci

Sostituzione lampadina faro

⚠ AVVERTENZA

L'installazione non corretta della lampadina può causarne il distacco dall'alloggiamento del faro. In questa situazione, la lampadina potrebbe entrare in contatto con l'alloggiamento del faro, la lente o qualsiasi altra parte situata in quest'area, con conseguente fusione delle parti e/o pericolo di incendio.

AVVISO

Non toccare mai la parte in vetro di una lampadina alogena con le mani nude, in quanto se ne riduce la durata. Se si tocca il vetro, ripulire con alcool isopropilico che non lascerà una pellicola sulla lampadina.

Scollegare il connettore dalla lampadina.

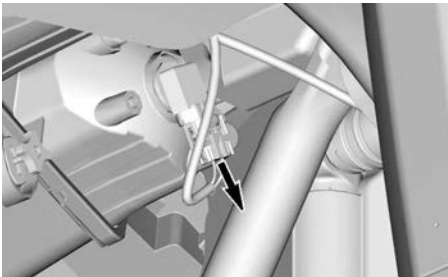

TIPICO

Ruotare la lampadina.

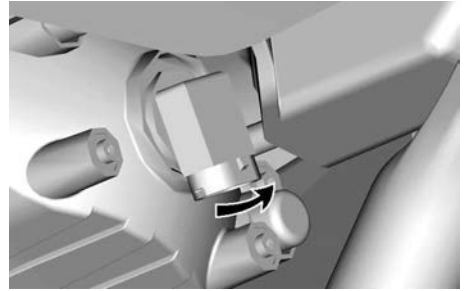

TIPICO

Estrarre la lampadina.

Rimontare attentamente le parti rimosse nell'ordine inverso alla rimozione.

Validare il funzionamento del faro.

Assetto faro

Ruotare il registro per regolare l'altezza del fascio di luce in base alle proprie esigenze.

NOTA:

Regolare i fari allo stesso modo.

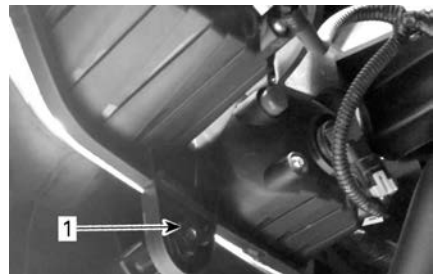

1. Vite di regolazione

Fanalino posteriore

Le luci di posizione sono costituite da LED (light emitting diode), una tecnologia che si è dimostrata molto affidabile. Nel caso improbabile in cui non funzionassero, farle controllare da un concessionario Can-Am autorizzato, da un'officina o da una persona di fiducia.

Sostituzione di una lampadina del segnale di direzione anteriore

1. Rimuovere il portalampada dalla parte inferiore del parafrangente.

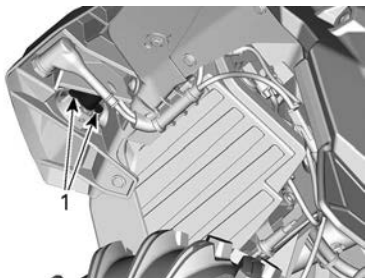

PORTALAMPADA DELL'INDICATORE DI DIREZIONE

1. Viti di blocco
2. Sostituire la lampadina.
3. Reinstallare il portalampada.

Sostituzione della lampadina degli indicatori di direzione

1. Rimuovere le viti di fissaggio della lente dell'indicatore di direzione dalla parte inferiore del parafrangente.

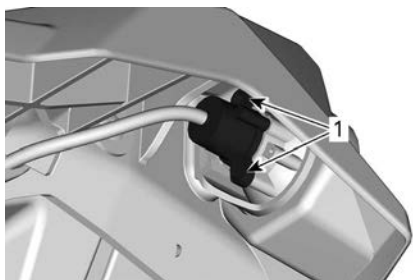

1. Vite di fissaggio della lente
2. Rimuovere il portalampada.
3. Sostituire la lampadina.
4. Reinstallare il portalampada e altre parti rimosse nell'ordine inverso.

Sostituzione di una luce di posizione anteriore

NOTA:

Le luci anteriori di posizione non possono essere smontate. Devono essere sostituite completamente.

1. Scollegare il connettore elettrico.
2. Svitare il dado di fissaggio.
3. Rimuovere la luce di posizione.

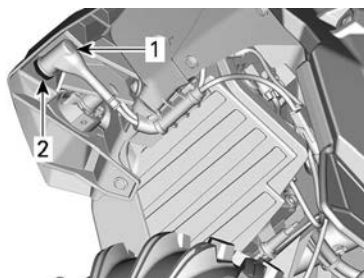

1. Posizionare il connettore elettrico della luce
2. Dadi di fissaggio

4. Installare la nuova luce di posizione in ordine inverso.

Sostituzione di una lampadina della targa

1. Rimuovere il coperchio della lampadina della targa.

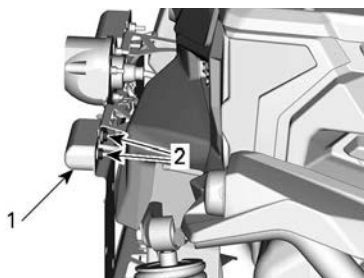

1. Coperchio della lampadina della targa
2. Vite di fissaggio

2. Sostituire la lampadina.
3. Reinstallare il coperchio.

Cuffia e protezione dell'albero motore

Ispezione della protezione e della cuffia dei semiassi

1. Controllare visivamente le condizioni delle cuffie e delle protezioni dell'albero motore.
2. Controllare che le protezioni non siano danneggiate o identificare tracce di sfregamenti sugli alberi.
3. Controllare che sulle cuffie non ci siano rotture, strappi, perdite di grasso, ecc.
4. Sostituire o riparare i pezzi usurati se necessario.

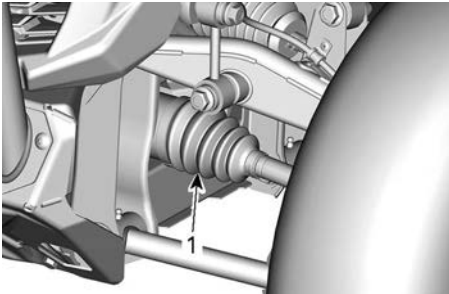

SITUAZIONE TIPICA — LATO DIFFERENZIALE ANTERIORE

1. Cuffie interne dell'albero di trasmissione

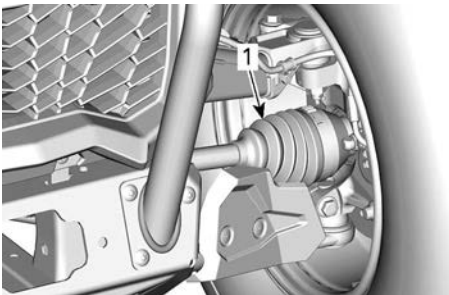

SITUAZIONE TIPICA — LATO RUOTA ANTERIORE

1. Cuffie esterne dell'albero di trasmissione

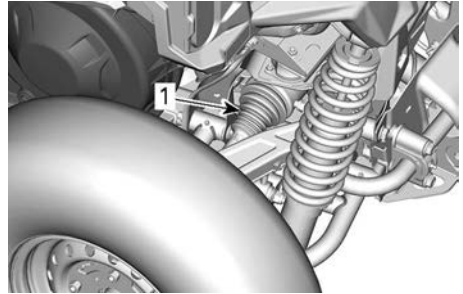

SITUAZIONE TIPICA — LATO SCATOLA DI TRASMISSIONE POSTERIORE

1. Cuffie interne dell'albero di trasmissione

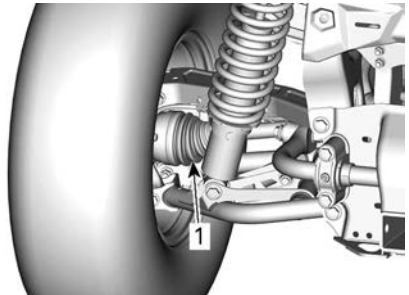

SITUAZIONE TIPICA — LATO RUOTA POSTERIORE

1. Cuffie esterne dell'albero di trasmissione

Cuscinetto ruota

Ispezione dei cuscinetti della ruota

1. Sollevare e sostenere il veicolo. Fare riferimento a *Sollevamento e sostegno del veicolo*.
2. Premere e tirare le ruote dal bordo superiore per sentire l'eventuale gioco.
3. Visitare un concessionario Can-Am Off-road autorizzato, un'officina o un meccanico di fiducia se si riscontra un gioco anormale.



ESEMPIO TIPO

Pneumatici e ruote

Rimozione della ruota

1. Posizionare il veicolo su una superficie piana.
2. Posizionare la leva del cambio in posizione di STAZIONAMENTO.
3. Allentare i dadi di fissaggio delle ruote.
4. Sollevare e sostenere il veicolo. Fare riferimento alla sezione *Sollevamento e sostegno del veicolo*.
5. Rimuovere i dadi e rimuovere la ruota.

Montaggio della ruota

1. Ispezionare le filettature dei bulli e i dadi della ruota. Sostituire se necessario.
2. Montare la ruota.

NOTA: I pneumatici sono unidirezionali e la loro rotazione deve essere mantenuta in una specifica direzione per un buon funzionamento.

3. Montare tutti i dadi a mano.

AVVISO

Utilizzare sempre i dadi di fissaggio ruota consigliati per ciascun tipo di ruota. L'uso di dadi diversi danneggia il cerchio o i prigionieri.

4. Stringere i dadi delle ruote secondo la seguente figura.

Coppia di serraggio

Dadi ruota

100 ± 10 Nm
(74 ± 7 lbf-ft)

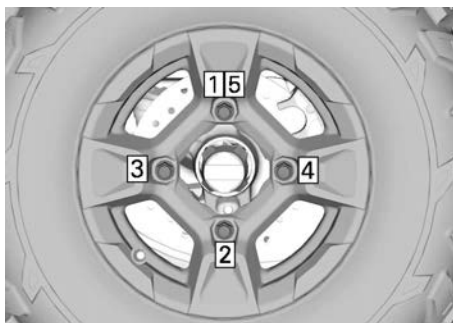

SEQUENZA DI SERRAGGIO

Pressione degli pneumatici

⚠ AVVERTENZA

La pressione degli pneumatici compromette seriamente la guida del veicolo e la sua stabilità.

Una pressione insufficiente potrebbe fare sgonfiare lo pneumatico e farlo ruotare sul cerchio.

Una pressione eccessiva potrebbe far scoppiare lo pneumatico.

Applicare sempre la pressione consigliata.

MAI impostare una pressione dei pneumatici inferiore al valore minimo. Ciò potrebbe causare uno spostamento del pneumatico dal cerchio.

Controllare la pressione quando gli pneumatici sono **freddi** prima di utilizzare il veicolo. La pressione degli pneumatici cambia a seconda della temperatura e dell'altitudine. Ricontrollare la pressione se una di queste condizioni è cambiata.

Fare riferimento a *Etichetta Pressione pneumatici e carico massimo* presente sul veicolo per una corretta pressione.

NOTA:

Anche se gli pneumatici sono stati specificamente progettati per un uso fuori-strada, potrebbe comunque verificarsi che uno pneumatico si sgonfi. Sugeriamo, pertanto, di tenere sempre con sé un manometro per pneumatici, una pompa dell'aria e un kit per le riparazioni.

Ispezione ruote

Controllare se lo pneumatico presenta danni e usura. Sostituire se necessario.

⚠ AVVERTENZA

Non scambiare gli pneumatici. Gli pneumatici anteriori e posteriori sono di diversa misura. I pneumatici di sinistra e di destra presentano diversi battistrada unidirezionali.

Sostituzione pneumatici

La sostituzione degli pneumatici dovrebbe essere eseguita da un concessionario Can-Am Off-Road autorizzato, da un'officina o da un meccanico di fiducia.

⚠ AVVERTENZA

Sostituire gli pneumatici solo con il tipo e le dimensioni degli pneumatici originali.
Per battistrada con disegno unidirezionale, accertarsi che gli pneumatici siano montati nel corretto senso di rotazione.
Gli pneumatici devono essere sostituiti da personale esperto, conformemente agli standard industriali degli pneumatici e con gli strumenti adeguati.

SOSPENSIONI**Ispezione della sospensione**

Rivolgersi a un concessionario Can-Am Off-road autorizzato, a

un'officina o a un meccanico di fiducia se si riscontrano problemi.

Ammortizzatori

1. Controllare l'ammortizzatore per possibili perdite, usura dei paracolpi o altri danni.
2. Verificare che i dispositivi di fissaggio siano ancora ben serrati.

Coppia di serraggio

Bullone M12	74,5 ± 4,5 Nm (55 ± 3 lbf-ft)
-------------	----------------------------------

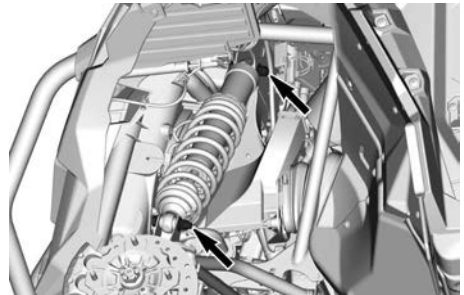

SITUAZIONE TIPICA — DISPOSITIVI DI FISSAGGIO AMMORTIZZATORE ANTERIORE

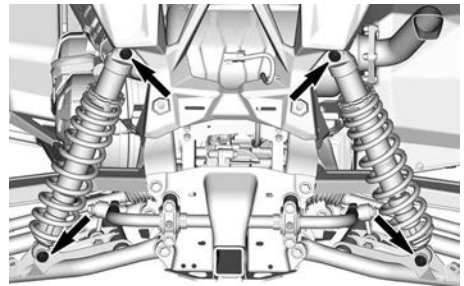

SITUAZIONE TIPICA — DISPOSITIVI DI FISSAGGIO AMMORTIZZATORE POSTERIORE

Bracci delle sospensioni anteriori

1. Controllare che i bracci della sospensione non presentino incrinature, deformazioni o altri danni.
2. Serrare di nuovo i bulloni del braccio di sospensione secondo le specifiche all'altezza di guida.

AVVISO

Per evitare danni alle boccole di sospensione, non sollevare mai il veicolo da terra per serrare di nuovo i dispositivi di fissaggio dei bracci di sospensione.

Ove possibile, applicare sempre una coppia di serraggio dalla testa del bullone e non agendo sul dado, così da assicurare un bloccaggio ottimale.

Coppia di serraggio

Bullone M12	$112,5 \pm 7,5 \text{ Nm}$ ($83 \pm 6 \text{ lbf-ft}$)
-------------	---

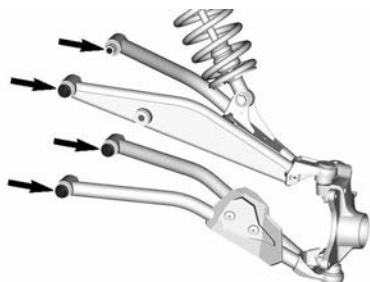

Bracci della sospensione posteriore

1. Controllare i bracci posteriori per possibili deformazioni, incrinature o curvature.
2. Serrare di nuovo il braccio di sospensione secondo le specifiche all'altezza di guida.

AVVISO

Per evitare danni alle boccole di sospensione, non sollevare mai il veicolo da terra per serrare di nuovo i dispositivi di fissaggio dei bracci di sospensione.

AVVISO

I bracci della sospensione devono essere serrati sulla testa del bullone M12 e non sul dado (quando possibile) per assicurare un bloccaggio ottimale.

Coppia di serraggio

Bullone M12	$130 \pm 10 \text{ Nm}$ ($96 \pm 7 \text{ lbf-ft}$)
Dado elastico flangiato esagonale M10	$90 \pm 10 \text{ Nm}$ ($66 \pm 7 \text{ lbf-ft}$)

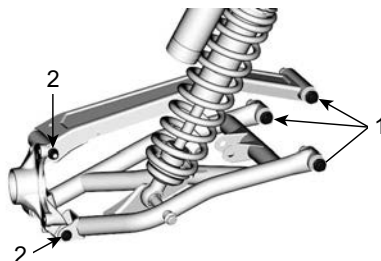

1. Dispositivi di fissaggio M12
2. Dispositivi di fissaggio M10

Barra stabilizzatrice

1. Controllare le barre stabilizzatrici per escludere la presenza di spaccature, piegature o altri danni.

Lubrificazione della sospensione

Barra stabilizzatrice

1. Lubrificare le barre stabilizzatrici utilizzando il prodotto indicato qui di seguito.

Grasso sintetico per sospensioni XPS

Posizione raccordi da ingrassare nelle barre di stabilizzazione

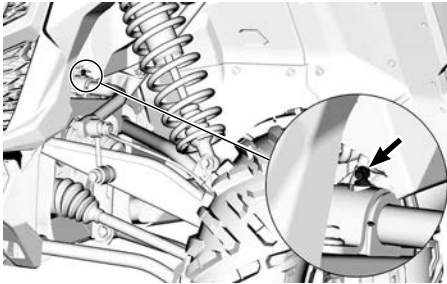

SITUAZIONE TIPICA — BARRA STABILIZZATRICE ANTERIORE

NOTA: Sono presenti punti di ingrassaggio sulla sommità di ogni boccola del perno della barra stabilizzatrice.

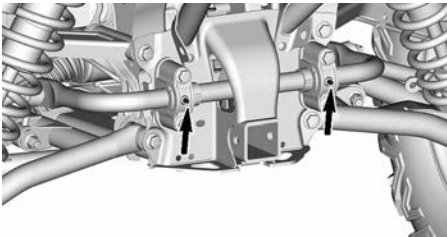

SITUAZIONE TIPICA — BARRA STABILIZZATRICE POSTERIORE

FRENI

Verificare il livello del liquido dei freni

I serbatoi del liquido dei freni si trovano sotto il coperchio di manutenzione anteriore. Fare riferimento alla

sezione *Accesso ai componenti di manutenzione.*

1. Posizionare il veicolo su una superficie piana.
2. Controllare il liquido dei freni in ciascun serbatoio per verificare se il livello è corretto. Il livello dovrebbe essere compreso tra le tacche "MIN" e "MAX".

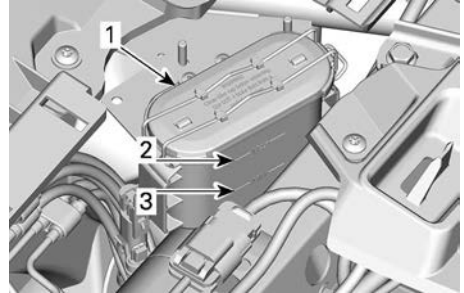

1. Serbatoi del liquido per freni
2. MAX
3. MIN

⚠ AVVERTENZA

un livello basso potrebbe indicare una perdita o pattini dei freni usurati.

Aggiunta di liquido dei freni

1. Pulire sia il coperchio del serbatoio sia l'area circostante.
2. Aggiungere una quantità sufficiente di nuovo liquido freni per aumentare il livello vicino alla tacca MAX.

AVVISO

Non riempire eccessivamente.

⚠ AVVERTENZA

Assicurarsi che il diaframma sia spinto all'indietro all'interno del coperchio, prima di montarlo.

Liquido dei freni consigliato

Usare solo liquidi per freni che soddisfino esclusivamente le caratteristiche tecniche DOT 4.

AVVISO

Per evitare seri danni al sistema frenante, usare solo i liquidi raccomandati e non mescolare liquidi diversi per il rabbocco.

Non usare liquidi per freni provenienti da contenitori vecchi o già sperii.

Ispezionare il sistema frenante

L'ispezione o la sostituzione dei freni può essere svolta da un concessionario autorizzato Can-Am, un'officina o un professionista di fiducia.

Tuttavia, verificare le condizioni seguenti negli intervalli tra le visite al concessionario:

- Livello del liquido dei freni
- Sistema frenante per le perdite dei liquidi
- Usura dei pattini dei freni
- Pulizia freni

⚠ AVVERTENZA

La sostituzione del liquido per i freni o qualsiasi riparazione sul sistema frenante deve essere eseguita da un concessionario autorizzato Can-Am.

CINTURE DI SICUREZZA**Pulizia della cintura di sicurezza**

Per eliminare sporcizia e detriti dalle cinture di sicurezza, passare sulle

cinghie una spugna imbevuta di acqua e detergente neutro.

⚠ AVVERTENZA

Per non rischiare di danneggiare i componenti della cintura di sicurezza, non usare mai una pulitrice a pressione per pulire.

AVVISO

Non utilizzare candeggina, coloranti o detergenti casalinghi.

Porte**Lubrificazione del meccanismo di chiusura della porta**

1. Lubrificare periodicamente il meccanismo di chiusura della porta (blocco e cerniere) utilizzando un lubrificante a base di silicone.

AVVISO

Non applicare mai alcun tipo di grasso sul meccanismo di blocco della porta.

CURA DEL VEICOLO

Pulizia e protezione del veicolo

AVVISO

Mai utilizzare un dispositivo di lavaggio ad alta pressione per pulire il veicolo. UTILIZZARE SOLTANTO BASSA PRESSIONE (una manichetta da giardino ad esempio). L'alta pressione può causare danni ai componenti elettrici o meccanici.

Fare attenzione ad alcune aree in cui possono accumularsi, acqua salata, fango o detriti e causare potenzialmente:

- Incendio
- Indossate
- Interferenze
- Corrosione.

Questo elenco include ma non si limita a:

- intorno al sistema di scarico e tra il silenziatore e la paratia dello stesso
- L'area sotto e intorno al serbatoio del carburante
- Radiatore
- Ammortizzatori
- L'area intorno al differenziale anteriore e posteriore
- L'area intorno e sotto il motore e la scatola del cambio
- L'area all'interno delle ruote

- L'area sulla parte superiore delle piastre dei pattini.

⚠ AVVERTENZA

L'accumulo di detriti può provocare l'incendio del veicolo quando il sistema di scarico è caldo e i detriti si asciugano. In alcuni casi ciò potrebbe causare gravi danni alla proprietà, lesioni e persino la morte. Pulire spesso e regolarmente l'area circostante il sistema di scarico se si guida in una palude, in un acquitrino, nel fieno o tra le foglie morte. In altre situazioni, pulire nei tempi e nei modi previsti nel programma di manutenzione.

Se il veicolo viene usato in un ambiente con acqua salata, è necessario risciacquarlo con acqua dolce per preservare il veicolo e i suoi componenti dopo ogni giornata in cui il veicolo è stato messo in funzione.

Si raccomanda vivamente la lubrificazione dei componenti metallici.

Utilizzare un lubrificante anticorrosivo o equivalente.

Lubrificante XPS e anticorrosivo

Le parti verniciate che sono state danneggiate vanno debitamente riverniciate per prevenire la formazione di ruggine.

Se necessario, detergere la carrozzeria con acqua calda e sapone (usare solo detersivi delicati). Applicare una cera non abrasiva.

AVVISO

Non pulire mai le parti in plastica con detersivi forti, agenti sgrassanti, solventi per pittura, acetone, ecc.

Proteggere il veicolo con un telo per prevenire l'accumulo di polvere durante il rimessaggio.

AVVISO

Il veicolo deve essere rimesso in un luogo fresco e asciutto e deve essere coperto con un telo opaco. Ciò previene che i raggi del sole e lo sporco creino danni ai componenti in plastica e alle rifiniture del veicolo.

RIMESSAGGIO E PREPARAZIONE PRESTAGIONALE

Quando un veicolo non viene utilizzato per oltre 4 mesi, sarà necessario effettuare un corretto rimessaggio.

Se il veicolo deve rimanere inattivo per più di 21 giorni, scollegare il cavo NERO (-) della batteria.

Per mantenere la batteria totalmente carica, si raccomanda di utilizzare un caricatore di mantenimento a basso amperaggio.

Prima di usare il veicolo dopo un periodo di rimessaggio, si dovrà seguire una preparazione specifica.

Rivolgersi ad un concessionario autorizzato Can-Am Off-Road, un'officina di riparazioni o una persona scelta a propria discrezione per interventi riparazione idonei.

Questa pagina è intenzionalmen-
te vuota

INFORMAZIONI TECNICHE

IDENTIFICAZIONE DEL VEICOLO

I componenti principali del veicolo (motore e telaio) sono identificati da diversi numeri di serie.

In determinate occasioni potrebbe essere necessario individuare questi numeri per problemi di garanzia o per rintracciare il veicolo in caso di smarrimento.

I numeri sono necessari al concessionario autorizzato Can-Am per compilare correttamente i moduli di richiesta della garanzia.

Si consiglia di scrivere tutti i numeri seriali sul veicolo e di comunicarli anche alla propria assicurazione.

Numero di identificazione del veicolo (VIN)

Bombardier Recreational Products Inc. 

1 → TXX
 2 → eXXXXXXXXXXXXXXXXXX
 3 → XXXXXXXXXXXXXXXXXXXXX
 4 → XXXX kg
 5 → A-1: XXX kg
 6 → A-2: XXX kg
 7 → A-3: XXX kg

	T-1	T-2	T-3
B-1	XXX kg	XXX kg	XXX kg
B-2	XXX kg	XXX kg	XXX kg

ESEMPIO TIPO - TARGHETTA REGOLAMENTARE

1. Categoria
2. Numero approvazione tipo
3. VIN
4. Massa massima a pieno carico tecnicamente ammissibile del veicolo
5. Massa massima tecnicamente ammissibile per assale
6. Massa massima rimorchiabile tecnicamente ammissibile sul punto di accoppiamento posteriore; rimorchio non frenato
7. Massa massima rimorchiabile tecnicamente ammissibile sul punto di accoppiamento posteriore; rimorchio frenato a inerzia

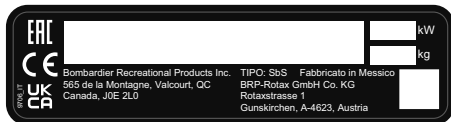

ETICHETTA VIN CE

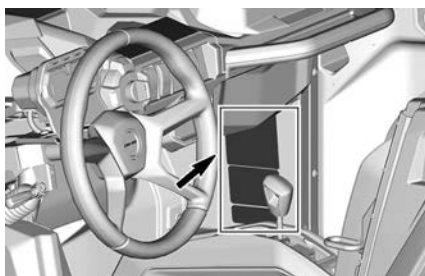

SITUAZIONE TIPICA - POSIZIONE ETICHETTA VIN

Numero di identificazione motore (EIN)

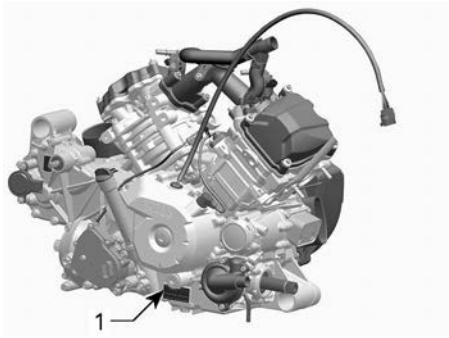

ESEMPIO TIPO

1. EIN (Numero di identificazione motore)

ETICHETTE DI CONFORMITÀ

Queste etichette indicano la conformità del veicolo.

Regolamento (UE) 2016/1628 applicabile ai macchinari mobili non adibiti alla circolazione su strada

I veicoli conformi al regolamento (UE) 2016/1628 (NRMM) sono identificati sul coperchio valvole del motore e sul telaio sotto il sedile, vicino all'etichetta VIN.

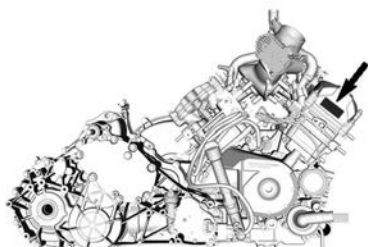

ESEMPIO TIPO

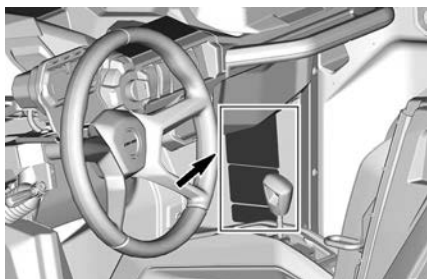

ESEMPIO TIPO

Targhetta di conformità gabbia

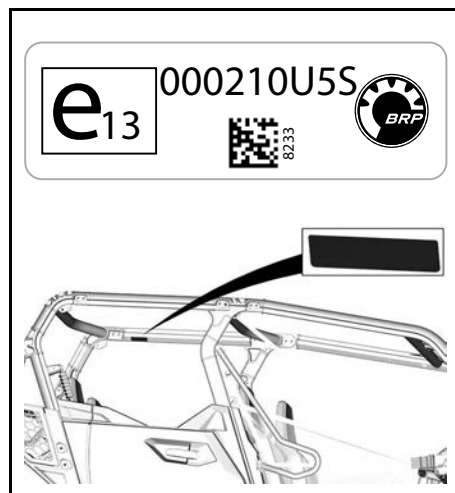

Targhetta di conformità categoria

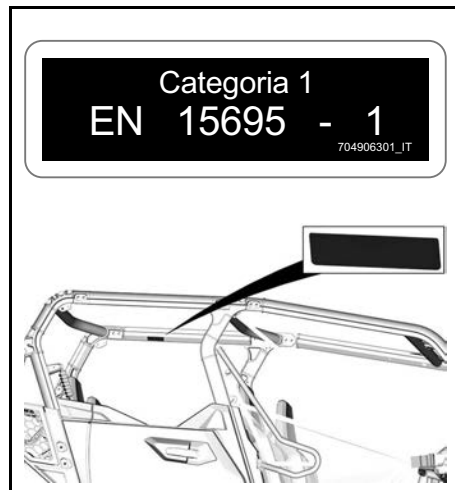

Rotax NRSC G1 CO2 g/kWh: XXXX
MXXXXXX
Data di produzione: MM-AAAA
Famiglia di motore: XXXXXX
e13 AT1/P V-####

8639_IT

TARGHETTA IDENTIFICATIVA NRMM TIPICA

NOTA:

La manipolazione del motore o dei suoi componenti invalida l'approvazione UE del tipo per tale motore specifico.

Pittogramma conformità etanolo

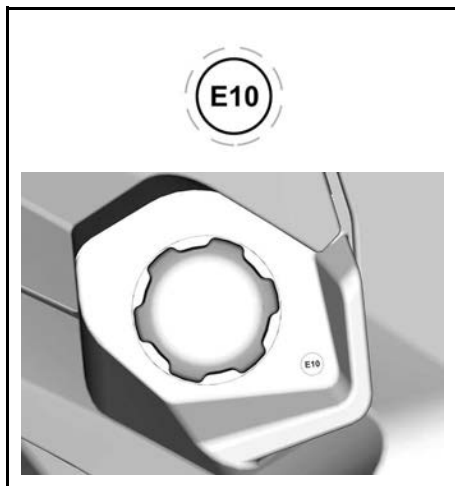

ETICHETTA INFORMAZIONI TECNICHE

Pittogramma per la sostituzione del filtro dell'aria

Pittogramma della posizione di stazionamento

AVVISO

Per sostituire il filtro dell'aria, fare riferimento alla Guida del conducente per la procedura.

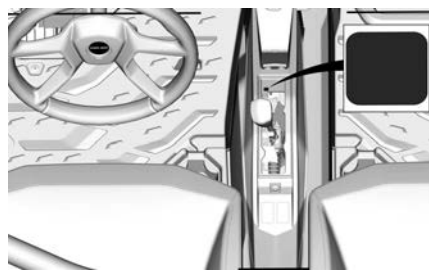
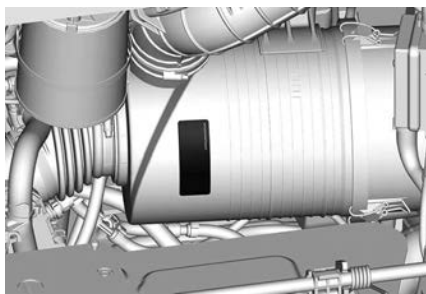
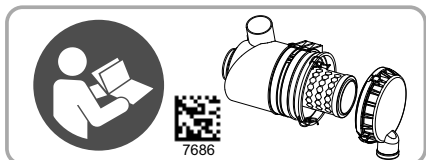

Installazione del coperchio del filtro dell'aria

NOTA: Per installare correttamente il coperchio, vedere la Guida del conducente.

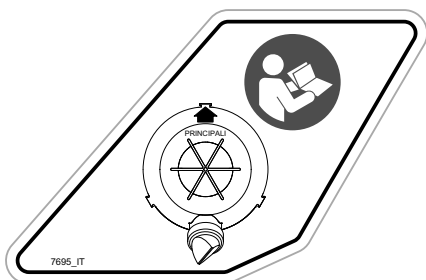

**Pittogramma di posizione
raccordi di ingrassaggio**

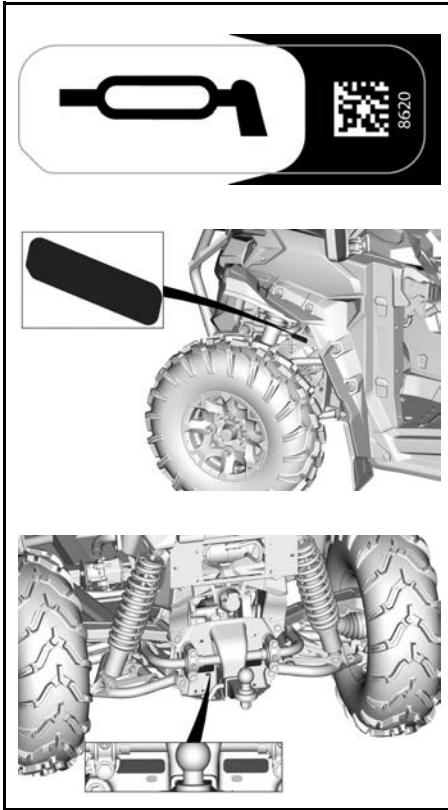

**Pittogramma del liquido per
freni**

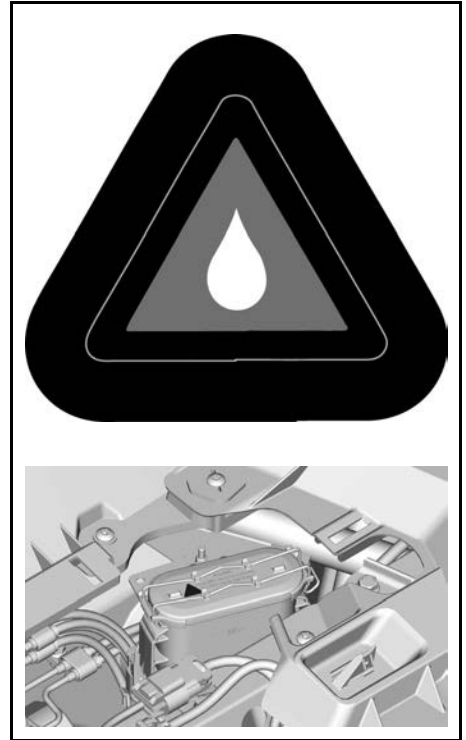

RADIO FREQUENCY DIGITALLY ENCODED SECURITY SYSTEM (CHIAVE RF D.E.S.S.)

Questo dispositivo è conforme agli standard FCC Part 15 e agli standard RSS esenti da licenza di Industry Canada.

Il loro funzionamento è soggetto alle due seguenti condizioni: 1) questo dispositivo non può causare interferenze e 2) deve accettare qualsiasi interferenza, incluse quelle che possono causare un funzionamento indesiderato.

Qualsiasi variazione o modifica non espressamente approvata dalla parte responsabile della conformità potrebbe invalidare il diritto dell'utilizzatore di usare l'attrezzatura.

Numero di registrazione IC: 12006A-1001317030

ID FCC: 2ACER-1001317030

In qualità di parte responsabile della conformità, dichiariamo, a nostra esclusiva responsabilità, che il dispositivo è conforme alle disposizioni della direttiva del Consiglio: 2014/53/UE. L'oggetto della presente dichiarazione è conforme ai requisiti essenziali e ad altri requisiti rilevanti di tale direttiva. Il prodotto è inoltre conforme alle seguenti direttive, normative e standard armonizzati:

Direttiva 2014/53/UE concernente l'armonizzazione delle legislazioni degli Stati membri relative alla messa a disposizione sul mercato di apparecchiature radio e standard armonizzati:

- IEC 62368-1:2014, CISPR 25:2016, ISO 11452-2:2004, ETSI EN 300 330 V2.1.1:2017

Decreto legislativo sulle apparecchiature radio 2017/1206 e standard designati:

- IEC 62368-1:2014, CISPR 25:2016, ISO 11452-2:2004, ETSI EN 300 330 V2.1.1:2017

VALORI DI EMISSIONE SONORA E VIBRAZIONI

Motore		1000R
Rumore e vibrazioni		
Livello acustico esterno (dB (A)) In base all'Allegato II (UE) 2015/96	Da fermo	81 dB (A)
	In movimento	85 dB (A)
Livello acustico percepito dal conducente (dB (A)) In base all'Allegato XIII (UE) 1322/2014		76 dB (A)
Vibrazioni sedile In base all'Allegato XIV (UE) 1322/2014		0,42 m/s ²

DICHIARAZIONE DI CONFORMITÀ

Dichiarazione di conformità UE



565 de la Montagne Street
Valcourt (Québec) J0E 2L0
Canada

www.brp.com

Dichiarazione di conformità UE

Rappresentante autorizzato: BRP-Rotax GmbH Co. KG, Rotaxstrasse 1, Gunskirchen, A-4623, Austria

La presente dichiarazione di conformità viene pubblicata sotto la responsabilità esclusiva del produttore.

Il sottoscritto, in rappresentanza del produttore, dichiara che i **veicoli side-by-side** con modello anno **2024** contrassegnati con il marchio **CE** e un numero di identificazione del veicolo di 17 caratteri (VIN) strutturato come **3JBxxxxxRxxxxxx** con i nomi commerciali **Can-Am Traxter**, **Can-Am Maverick Sport** e **Can-Am Maverick** sono conformi a tutte le disposizioni pertinenti delle seguenti direttive e regolamenti:

Direttiva macchine (DM) 2006/42/CE, e successive modifiche, incluso il Regolamento (UE) 2019/1243	ISO 12100:2010 & EN 16990:2020
Regolamento (UE) macchine mobili non stradali (NRMM) 2016/1628 relativo agli inquinanti gassosi e successive modifiche, incluso il Regolamento (UE) 2022/992	Categoria ATS, Fase V
Direttiva compatibilità elettromagnetica (CEM) 2014/30/UE, e successive modifiche, incluso il Regolamento (UE) 2018/1139	CISPR 12:2007/A1:2009 & IEC 61000-6-1:2007 o UN R10.04 o una versione successiva
Direttiva batteria 2006/66/CE, e successive modifiche, inclusa la Direttiva (UE) 2018/849 e, il Regolamento (UE) 1103/2010 relativo all'etichettatura indicante la capacità di batterie	EN 50342-7:2015
Direttiva sulle Apparecchiature radio 2014/53/UE, e successive modifiche, incluso il Regolamento (UE) 2018/1139 (Se equipaggiate con chiave D.E.S.S. a radiofrequenza (RF))	Art. 3.1a: IEC 62368-1:2014 Art. 3.1b: CISPR 25:2016 & ISO 11452-2:2004 Art. 3.2: ETSI EN 300 330 V2.1.1:2017

Luc Bouchard (Fid. 04. 003 0428 837)

Luc Bouchard, Eng.
Direttore, Sviluppo prodotti, SSV Can-Am
Bombardier Recreational Products Inc.

Valcourt, QC, Canada

24 feb 2023

ski-doo lynx sea-doo evinrude rotax can-am

Dichiarazione di conformità Regno Unito



565 de la Montagne Street
Valcourt (Québec) J0E 2L0
Canada
www.brp.com

Dichiarazione di conformità Regno Unito

Rappresentante autorizzato: BRP Recreational Products UK Ltd.,
Castle Chambers, 43 Castle Street, Liverpool, L2 9SH

La presente dichiarazione di conformità viene pubblicata sotto la responsabilità esclusiva del produttore.

Il sottoscritto, in rappresentanza del produttore, dichiara che i **veicoli side-by-side** con modello anno **2024** contrassegnati con il marchio **UK** e un numero di identificazione del veicolo di 17 caratteri (VIN) strutturato come **3JBxxxxxRxxxxxx** con i nomi commerciali **Can-Am Traxter**, **Can-Am Maverick Sport** e **Can-Am Maverick** sono conformi a tutte le disposizioni pertinenti dei seguenti Statutory Instruments:

Supply of Machinery (Safety) Regulations (Il regolamento sulla fornitura di macchinari (sicurezza)) 2008 , UK SI (Strumento statutario e regolamenti del Regno Unito) 2008/1597 e successive modifiche, incluso lo SI 2020/1112	ISO 12100:2010 & EN 16990:2020
Non-Road Mobile Machinery (Type-Approval and Emission of Gaseous and Particulate Pollutants) Regulations (Regolamenti Macchine mobili non stradali (omologazione ed emissione di inquinanti gassosi e particolato)) 2018, UK SI (Strumento statutario e regolamenti del Regno Unito) 2018/764 e successive modifiche, incluso lo SI 2020/1393	Categoria ATS, Fase V
Electromagnetic Compatibility Regulations (Regolamento sulla compatibilità elettromagnetica) 2016, UK SI (Strumento statutario e regolamenti del Regno Unito) 2016/1091 e successive modifiche, incluso lo SI 2020/1112	CISPR 12:2007/A1:2009 & IEC 61000-6-1:2007 o UN R10.04 o una versione successiva
Batteries and Accumulators (Placing on the Market) Regulations (Regolamento su batterie e accumulatori (Immissione sul mercato)) 2008, UK SI (Strumento statutario e regolamenti del Regno Unito) 2008/2164 e successive modifiche, incluso lo UK SI 2020/904	EN 50342-7:2015
Radio Equipment Regulations (Regolamenti sulle apparecchiature radio) 2017, UK SI (Strumento statutario e regolamenti del Regno Unito) 2017/1206 e successive modifiche fino allo SI 2020/1112 incluso (Se equipaggiate con chiave D.E.S.S. a radiofrequenza (RF))	Art. 3.1a: IEC 62368-1:2014 Art. 3.1b: CISPR 25:2016 & ISO 11452-2:2004 Art. 3.2: ETSI EN 300 330 V2.1.1:2017

Lu. Bouchard / FR-UK-2023-1428-ES11

Luc Bouchard, Eng.
Direttore, Sviluppo prodotti, SSV Can-Am
Bombardier Recreational Products Inc.

Valcourt, QC, Canada

24 feb 2023

ski-doo LYNX SEADOO EVRARD ROTAX CAN-AM

DICHIARAZIONE DI CONFORMITÀ CE

Lasciato vuoto per Conformità eurasiatica
Contrassegnare se necessario

SPECIFICHE TECNICHE

CARATTERISTICHE TECNICHE

Motore	
Tipo di motore	ROTAX 1000R
	Bicilindrico. 4 tempi, distribuzione con un albero a camme in testa (SOHC), raffreddamento a liquido
Numero di cilindri	2
Numero di valvole	8 valvole (regolazione meccanica)
Gioco della valvola di aspirazione	Da 0,06 a 0,14 mm (da 0,0024 a 0,0055 in)
Gioco della valvola di scarico	Da 0,11 a 0,19 mm (da 0,0043 a 0,0075 in)
Alesaggio	91 mm (3,58 poll.)
Tempo	75 mm (2,95 poll.)
Cilindrata	976 cm ³ (59,56 in ³)
Sistema di scarico	Catalizzatore
Filtro dell'aria	Filtro in carta sintetica

Sistema di lubrificazione			
Tipo		Carter umido	
Filtro dell'olio		A cartuccia sostituibile (tipo di carta)	
Olio motore	Capacità		2 l (2,1 qt (liq.,US))
	Olio XPS raccomandato	Usò generico	Olio di miscela sintetico 5W40
		Alte	Olio sintetico 0W40
		Temperature alte	Olio sintetico 10W50
Alternare l'olio se i prodotti XPS non sono disponibili		Utilizzare un olio motore 5W40 o 10W50 conforme ai requisiti di classificazione API SN o JASO MA2.	

Sistema di raffreddamento		
Refrigerante	Liquido refrigerante XPS raccomandato	Refrigerante premiscelato a lunga durata XPS
	Alternare l'olio se i prodotti XPS non sono disponibili	Miscela glicole etilenico/acqua (50%/50%). o refrigerante specifico per motori in alluminio
	Capacità	6,7 l (1,77 gal (liq.,US))

Trasmissione	
Tipo	CVT (Trasmissione Variabile Continua)
Innesto	1950 ± 100 giri/min.

Scatola del cambio		
Tipo		Doppio intervallo (HI-LO) con stazionamento, folle e retromarcia
Olio scatola del cambio	Capacità	1,5 L (0,39 gal (liq.,US))
	Olio per scatola del cambio XPS raccomandato	Olio sintetico per cambio 75W140 XPS
	Alternare l'olio se i prodotti XPS non sono disponibili	75W 140 API GL-5

Impianto elettrico		
Uscita con generatore a magnete		650 W a 5000 giri/min
Tipo di sistema di accensione		Iniezione a scarica induttiva (Inductive Discharge Ignition, IDI)
Candela	Quantità	2
	Marca e tipo	NGK LMAR8C-9
	Distanza	Da 0,8 a 0,9 mm (da 0,031 a 0,035 in)
Batteria	Tipo	Senza manutenzione - SLA (Sealed Lead Acid)

Impianto elettrico		
	Tensione	12 volt
	Potenza nominale	20 A·h
	Resa motorino di avviamento	0,7 kW
Fari		2 x 55W (H11)
Fanalino posteriore		2.3/3.5 W
Luci indicatori di direzione		4 x 10 W
Luci di posizione		2 x 5 W
Luce targa		2 x 5 W
Fusibili		Si rimanda a <i>Fusibili</i> nella sezione <i>Manutenzione</i>

Sistema di alimentazione		
Alimentazione del carburante		Iniezione elettronica carburante (EFI) con iTC
Corpo farfallato		54 mm con ETA
Pompa carburante		Elettrica (nel serbatoio carburante)
Minimo	Modalità ECO	1350 ± 100 giri/min.
	Modalità SPORT	1500 ± 100 giri/min.
Carburante	Tipo	Benzina senza piombo super
	Numero minimo di ottani	91 AKI (R+M)/2 95 RON
Capacità serbatoio del carburante		± 38 l (10 gal (liq.,US))
Carburante rimasto quando la spia di carburante basso si accende (ON)		± 8,5 l (2,2 gal (liq.,US))

Sistema di trasmissione		
Tipo di sistema di trasmissione		2WD/4WD selezionabile
Olio differenziale anteriore	Capacità	400 ml (13,5 fl oz(US))
	Olio per differenziale XPS raccomandato	Olio sintetico per cambio XPS 75W90
	Alternare l'olio se i prodotti XPS non sono disponibili	Olio sintetico per cambio 75W90 API GL-5
Trasmissione anteriore		Differenziale anteriore aperto, ingranaggi a spirale
Rapporto di trasmissione anteriore		3.6:1
Trasmissione posteriore		Differenziale bloccabile
Rapporto di trasmissione posteriore		3.43:1
Grasso per giunto CV		Grasso per giunto XPS CV
Grasso per scanalature dell'albero di trasmissione (grasso applicato ai giunti scanalati)		Grasso per albero di trasmissione XPS o equivalente
Guida		
Tipo		Cremagliera e pignone
Sterzo		Inclinazione dello sterzo regolabile
Sospensione anteriore		
Tipo di sospensione		Doppio braccio della sospensione con barra stabilizzatrice
Corsa sospensioni		292 mm (11,5 poll.)
Ammortizzatori	Quantità	2
	Tipo	HPG
Regolazione precarica		Filettature

Sospensione posteriore		
Tipo di sospensione		Doppio braccio della sospensione con barra stabilizzatrice
Corsa sospensioni		305 mm (12 poll.)
Ammortizzatori	Quantità	2
	Tipo	HPG
Regolazione precarica		Filettature

Freni		
Freno anteriore	Quantità	2
	Tipo	220 mm (8,7 pollici) Dischi dei freni ventilati con pinze idrauliche a doppio pistoncino da 32 mm (1,26 pollici)
Freno posteriore	Quantità	2
	Tipo	220 mm (8,7 pollici) Dischi dei freni ventilati con pinze idrauliche a doppio pistoncino da 28 mm (1,1 pollici)
Liquido dei freni	Tipo	DOT 4
	Capacità	Circa 410 ml (13,8 fl oz (US))
Pinza		Galleggiante
Materiale delle pastiglie dei freni		Metallico
Spessore minimo pastiglie dei freni		0,5 mm (0,02 in)
Spessore minimo disco dei freni		4 mm (0,157 in)
Deformazione massima disco dei freni		0,2 mm (0,01 in)

Pneumatici	
Pressione	La pressione di gonfiaggio degli pneumatici consigliata si trova sull'etichetta del pneumatico. Vedere alla sezione pertinente <i>Etichette importanti presenti sul prodotto</i> per la sua posizione.
Dimensioni pneumatici	235/80R14 (28 x 10R 14 in)
Profondità minima filettatura pneumatico	3 mm (0,118 in)

Cerchi		
Tipo		Alluminio fuso
Dimensioni cerchio	Anteriori	35,6 x 17,8 cm (14 x 7 in)
	Posteriori	35,6 x 17,8 cm (14 x 7 in)
Coppia serraggio dadi ruote		100 ± 10 Nm (74 ± 7 lbf-ft)
Scostamento ruota	Anteriori	41,2 mm (1,6 poll.)
	Posteriori	41,2 mm (1,6 poll.)

Telaio	
Tipo di roll-bar	Sezione tubo profilato, acciaio ad alta resistenza, certificato ISO 3471 e Reg. (UE) 1322/2014

Dimensioni	
Lunghezza totale	378,4 cm (149 poll.)
Larghezza totale	157,8 cm (62 poll.)

Dimensioni		
Altezza complessiva	206,2 cm (81,2 in)	
Passo	306,3 cm (120,6 in)	
Carreggiata	Anteriori	128,5 cm (50,6 in)
	Posteriori	122,2 cm (48,1 in)
Altezza da terra	30,5 cm (12 poll.)	

Peso e capacità di carico	
Peso a secco	769,7 kg (1.697 lb)
Distribuzione del peso (anteriore/posteriore)	42/58
Capacità del vano di carico	136 kg (300 lb)
Carico totale veicolo consentito (compresi conducente, passeggeri, tutti gli altri carichi e gli accessori aggiunti)	481 kg (1.060 lb)
Peso lordo del veicolo	1.309 kg (2.886 lb)
Capacità di traino	680 kg (1.500 lb)
Capacità di timone	68 kg (150 lb)
Attacco per gancio di traino	50,8 x 50,8 mm (2 x 2 poll.)

RISOLUZIONE DEI PROBLEMI

LINEE GUIDA PER LA RISOLUZIONE DEI PROBLEMI

La cinghia CVT slitta

1. È penetrata dell'acqua all'interno della CVT.

- Fare riferimento a *Procedure speciali*.

“–” viene visualizzato sul display della posizione del cambio

1. La leva del cambio si trova tra due posizioni.

- Posizionare correttamente la leva del cambio nella posizione desiderata.

2. La leva del cambio non è regolata correttamente.

- Contattare un concessionario autorizzato Can-Am Off-Road.

3. Errore di comunicazione elettrica.

- Contattare un concessionario autorizzato Can-Am Off-Road.

Il motore non gira

1. Procedura di avviamento non eseguita correttamente.

- Fare riferimento a *Avvio del motore*.

2. La leva del cambio non è impostata su PARK (stazionamento).

- Impostare la leva del cambio su PARK (stazionamento) o premere il pedale del freno.

3. Fusibile bruciato.

- Controllare i fusibili.

4. Batteria scarica o collegamenti elettrici allentati.

- Controllare il fusibile del sistema di ricarica.
- Controllare il messaggio di errore nel quadro.
- Controllare le condizioni dei collegamenti della batteria e dei morsetti.
- Far controllare la batteria solo da un concessionario Can-Am Off-road autorizzato.

5. Valvola elettromagnetica difettosa.

- Contattare un concessionario autorizzato Can-Am Off-Road.

6. Chiave D.E.S.S. non inserita sul blocchetto D.E.S.S. (se previsto)

- Inserire a fondo la chiave sul blocchetto D.E.S.S.

7. La chiave D.E.S.S non riconosciuta è mostrata nell'indicatore multifunzione (Se presente)

- Pulire chiave D.E.S.S. Se il messaggio è ancora visualizzato dopo la pulizia, consultare un concessionario autorizzato Can-Am Off-Road.

Il motore gira ma non riesce ad avviarsi

1. Motore ingolfato di carburante

- Attivare la modalità ingolfata per avviare il motore. Vedere la sezione Motore ingolfato di carburante nella sezione procedure speciali.

2. Non c'è carburante nel motore (dopo la rimozione, la candela risulta asciutta).

- Controllare il livello del carburante nel serbatoio.
- Controllare il fusibile della pompa del carburante.
- Pre-filtro della pompa del carburante ostruito o guasto della pompa del carburante.

Rivolgersi ad un concessionario autorizzato Can-Am Off-Road, un'officina di riparazioni o una persona scelta a propria discrezione per interventi di manutenzione, riparazione o sostituzione.

Consultare la Garanzia relativa alle emissioni dell'Agenzia per la protezione dell'ambiente (EPA) degli Stati Uniti qui acclusa per maggiori informazioni sulle richieste di intervento in garanzia.

3. Candela/avviamento (senza scintilla).

- Controllare il fusibile di accensione.
- Rimuovere la candela quindi ricollegare alla bobina di accensione.
- Avviare il motore con la candela collegata al motore in un circuito di terra lontana dall'alloggiamento della candela. Se non si ottiene una scintilla, sostituire la candela.

Se il problema persiste, rivolgersi ad un concessionario autorizzato Can-Am Off-Road, un'officina di riparazioni o una persona scelta a propria discrezione per interventi di manutenzione, riparazione o sostituzione.

Consultare la Garanzia relativa alle emissioni dell'Agenzia per la protezione dell'ambiente (EPA) degli Stati Uniti qui acclusa per maggiori informazioni sulle richieste di intervento in garanzia.

Scarsa accelerazione o potenza del motore

1. Cintura di sicurezza non allacciata correttamente. Controllare il messaggio sul quadro.

- Allacciare la cintura di sicurezza.

2. Candela danneggiata o imbrattata.

- Sostituire le candele.

3. Filtro dell'aria del motore tappato o sporco.

- Controllare il filtro dell'aria e sostituire se necessario.

- Controllare gli accumuli di sporcizia nell'alloggiamento del filtro dell'aria del motore.
- 4. Acqua nella CVT**
- Scaricare l'acqua dalla CVT. Fare riferimento alla sezione Procedure speciali.
- 5. CVT sporca o usurata.**
- Contattare un concessionario autorizzato Can-Am Off-Road.
- 6. Mancanza di carburante**
- Pre-filtro della pompa del carburante sporco od ostruito. Rivolgersi ad un concessionario autorizzato Can-Am Off-Road, un'officina di riparazioni o una persona scelta a propria discrezione per interventi di manutenzione, riparazione o sostituzione. Consultare la Garanzia relativa alle emissioni dell'Agenzia per la protezione dell'ambiente (EPA) degli Stati Uniti qui acclusa per maggiori informazioni sulle richieste di intervento in garanzia.
- 7. Il motore è in modalità limitazione di coppia (se in dotazione).**
- La coppia del motore viene gradualmente limitata per la protezione, quando la temperatura del refrigerante è troppo alta. Controllare sul display dell'indicatore multifunzione.
 - Lasciare raffreddare il motore.
- 8. Il motore è in modalità funzionamento disturbato.**
- La spia **CONTROLLA MOTORE** sull'indicatore multifunzione è accesa e sul display è visualizzato **LIMP HOME (FUNZIONAMENTO DISTURBATO)**. Rivolgersi ad un concessionario autorizzato Can-Am Off-Road, un'officina di riparazioni o una persona scelta a propria discrezione per interventi di manutenzione, riparazione o sostituzione. Consultare la Garanzia relativa alle emissioni dell'Agenzia per la protezione dell'ambiente (EPA) degli Stati Uniti qui acclusa per maggiori informazioni sulle richieste di intervento in garanzia.

Surriscaldamento del motore

- 1. Livello basso del refrigerante nel sistema di raffreddamento**
- Controllare il livello del liquido refrigerante ed eseguire un rabbocco. Vedere Procedure di manutenzione. Rivolgersi ad un concessionario autorizzato Can-Am Off-Road, un'officina di riparazioni o una persona scelta a propria discrezione per interventi di manutenzione, riparazione o sostituzione. Consultare la Garanzia relativa alle emissioni dell'Agenzia per la protezione dell'ambiente (EPA) degli Stati Uniti qui acclusa per maggiori informazioni sulle richieste di intervento in garanzia.
- 2. La ventola di raffreddamento non funziona.**
- Verificare che la ventola di raffreddamento non sia ostruita e funzioni correttamente.

- Controllare il fusibile della ventola. Vedere Fusibili e collegamenti fusibili in Procedure di manutenzione.

3. Alette del radiatore sporche.

- Controllare e pulire le alette del radiatore. Vedere Procedure di manutenzione.

Accensione irregolare del motore

1. Candela sporca/danneggiata/usura.

- Sostituire le candele se necessario.

2. Acqua nel carburante.

- Svuotare il sistema di alimentazione e riempire con nuovo carburante.

La velocità dei giri/min aumenta ma il veicolo non si muove

1. Acqua nella CVT.

- Scaricare l'acqua dalla CVT. Vedere la sezione Procedure speciali.

2. CVT sporca o usurata o guasto della cinghia.

- Contattare un concessionario autorizzato Can-Am Off-Road.

Risposta parziale o assente alle azioni sul pedale dell'acceleratore (viene visualizzato il messaggio CHECK ENGINE (CONTROLLA MOTORE) e PPS FAULT (GUASTO PPS)).

1. Guasto parziale dei sensori del pedale dell'acceleratore (PPS).

- Contattare un concessionario autorizzato Can-Am Off-Road.

2. Guasto totale dei sensori del pedale dell'acceleratore (PPS).

- Contattare un concessionario autorizzato Can-Am Off-Road.

MESSAGGIO DISPLAY DIGITALI

In caso di condizioni anomale del motore, verranno visualizzati i seguenti messaggi insieme all'accensione di una spia pilota.

Messaggio	Descrizione
Cordoncino di sicurezza galleggiante per CHIAVE NON RICONOSCIUTA	La chiave D.E.S.S. deve essere pulita. Se il messaggio è ancora visualizzato dopo la pulizia, consultare un concessionario autorizzato Can-Am Off-Road.
CHIAVE ERR	Indica che è stata utilizzata la chiave D.E.S.S. errata. Utilizzare la chiave indicata per questo veicolo.
CONTROLLARE IL MOTORE	Tutti i guasti attivi o attivati in precedenza che richiedono attenzione. Non sono state attivate limitazioni del motore.
FUNZIONAMENTO DISTURBATO	Le anomalie critiche richiedono una diagnosi il prima possibile. È stata attivata una limitazione del motore e/o il comportamento del motore è diverso.
GUASTO TPS	Errore corpo farfallato, generalmente seguito da un messaggio Limp Home (Funzionamento disturbato).
ERRORE INTERRUETTORE DEL FRENO	Errore luce dei freni.
CONTROLLARE IL DPS	Spia Controllo motore accesa. Indica che il DPS (Servosterzo dinamico) non funziona correttamente. Rivolgersi a un concessionario autorizzato Can-Am Off-Road.
GUASTO PPS	Sensore posizione acceleratore guasto (PPS). Rivolgersi a un concessionario autorizzato Can-Am Off-Road.
SENSORE CARBURANTE DIFETTOSO	Quando il resistore dell'indicatore del livello carburante è fuori scala, il modulo display digitale lo rileva e mostra il messaggio.
CONTROLLARE SMART-LOK	Spia Controllo motore accesa. Indica che lo Smart-Lok non funziona correttamente. Rivolgersi a un concessionario autorizzato Can-Am Off-Road.

GARANZIA

GARANZIA LIMITATA BRP PER CANADA E STATI UNITI: 2024 CAN-AM® SSV

1) Ambito della garanzia limitata

Bombardier Recreational Products Inc. ("BRP") garantisce il Can-Am SSV 2024 ("Prodotti") vendute dai concessionari autorizzati BRP (come qui di seguito definiti) negli Stati Uniti ("USA") e in Canada in caso di difetti di materiale o nella qualità di esecuzione per il periodo e in base alle condizioni di seguito descritte.

Questa garanzia limitata è invalidata e resa priva di valore legale se:

1. il Prodotto è stato utilizzato per gare o qualsiasi altra attività competitiva, in qualsiasi momento, persino dal proprietario precedente; o
2. Il Prodotto è stato alterato o modificato in modo da pregiudicarne il funzionamento, la prestazione o la durata oppure è stato alterato o modificato per cambiare l'uso al quale era destinato.

Questa garanzia limitata non è applicabile a parti e accessori non installati in fabbrica. Si prega di fare riferimento al testo applicabile della garanzia limitata alle parti e accessori.

2) Limitazioni di responsabilità

NELLA MISURA CONSENTITA DALLA LEGGE, QUESTA GARANZIA VIENE ESPLICITAMENTE CONCESSA E ACCETTATA IN LUOGO DI TUTTE LE ALTRE GARANZIE, ESPLICITE O IMPLICITE, COMPRESSE, TRA L'ALTRO, QUELLE DI COMMERCIALIZZABILITÀ O IDONEITÀ A UNO SCOPO PARTICOLARE. DAL MOMENTO CHE NON È POSSIBILE RINUNCIARE AGLI OBBLIGHI DELLE GARANZIE IMPLICITE, ESSE SARANNO LIMITATE, IN DURATA, ALLA VITA DELLE GARANZIE ESPLICITE. I DANNI INCIDENTALI E CONSEGUENZIALI SONO ESCLUSI DALLA COPERTURA DELLA PRESENTE GARANZIA. ALCUNI STATI/PROVINCE NON CONSENTONO LE RINUNCE, LE LIMITAZIONI E LE ESCLUSIONI SOPRA IDENTIFICATE. LA CONSEGUENZA È CHE POTREBBERO NON ESSERE PERTINENTI PER IL VOSTRO CASO. QUESTA GARANZIA ATTRIBUISCE DIRITTI SPECIFICI AI QUALI POTREBBERO AGGIUNGERSENE ALTRI DI TIPO LEGALE CHE POTREBBERO DIFFERIRE DA STATO A STATO, O DA PROVINCIA A PROVINCIA.

Nessun distributore, concessionario BRP o altra persona è autorizzato a rendere alcuna affermazione, a dichiarare o a fornire alcuna garanzia in merito al prodotto diversa da quanto espresso nella presente garanzia limitata e, in caso contrario, non sarà applicabile contro BRP.

BRP si riserva il diritto di modificare questa garanzia limitata in qualsiasi momento, a condizione che tale modifica non alteri le condizioni di garanzia applicabili ai Prodotti venduti mentre questa garanzia è in vigore.

3) ESCLUSIONI – quanto di seguito esposto non è coperto da garanzia

Quanto qui di seguito esposto non è coperto, in nessuna circostanza, da garanzia:

- Normale usura;
- Componenti soggetti a manutenzione ordinaria, messe a punto, regolazioni;

- Danni causati da negligenza o dalla mancata manutenzione e/o magazzinaggio corretti, come descritto nella Guida del conducente;
- Danni derivanti dalla rimozione di parti, riparazioni, manutenzione o modifiche non corrette o utilizzo di parti o accessori non realizzati o approvati da BRP, oppure derivanti da riparazioni effettuate da una persona che non è un concessionario BRP autorizzato;
- Danni causati da abuso, uso scorretto, uso anormale, negligenza o funzionamento del prodotto in un modo non coerente con il funzionamento raccomandato descritto nella Guida del conducente del Prodotto;
- Danni risultanti da incidenti, immersione, incendio, furto, atti di vandalismo o qualsiasi causa di forza maggiore;
- Funzionamento con carburanti, oli o lubrificanti che non sono adatti all'impiego nel Prodotto (consultare la Guida del conducente);
- Danni derivanti da ruggine, corrosione o esposizione alle intemperie;
- Danni da incameramento di acqua o neve;
- Danni accidentali o consequenziali, o danni di qualsiasi tipo inclusi, tra l'altro, traino o rimorchio, magazzinaggio, spese telefoniche, nolo, taxi, inconvenienti, copertura assicurativa, pagamenti dei prestiti, perdita di tempo, perdita di reddito.

4) Periodo di copertura della garanzia

Questa garanzia limitata entrerà in vigore (1) dalla data di consegna al primo consumatore al dettaglio, ovvero (2) dalla data in cui il prodotto è stato utilizzato per la prima volta, in base all'eventualità che si verifica per prima e per un periodo di:

1. SEI (6) mesi consecutivi, in caso di uso privato o commerciale
2. **Per i componenti associati alle emissioni**, consultare anche la Garanzia sulle emissioni per la normativa EPA degli Stati Uniti.
3. **Per i componenti relativi alle emissioni per evaporazione di modelli California dotati di sistema di controllo delle emissioni per evaporazione prodotto da BRP per la vendita nello Stato della California** che sono originariamente venduti a un residente o successivamente registrati a un residente nello Stato della California, fare riferimento anche alla Dichiarazione di garanzia sul controllo delle emissioni per evaporazione per la California.

La riparazione e la sostituzione di pezzi o l'esecuzione di manutenzione in base a questa garanzia non estende la durata della presente garanzia limitata oltre la data di scadenza originale.

5) Condizioni per la copertura della garanzia

Questa copertura di garanzia è disponibile **solo** se tutte **le seguenti condizioni** sono soddisfatte:

1. Il Prodotto deve essere acquistato dal primo proprietario nuovo e mai utilizzato presso un Concessionario autorizzato a vendere i Prodotti nel Paese in cui è avvenuta la vendita ("Distributore").
2. L'ispezione di pre-consegna specificata da BRP deve essere completata, documentata e firmata dall'acquirente;
3. Il Prodotto deve essere stato debitamente registrato da parte di un Concessionario autorizzato;

4. Il Prodotto deve essere stato acquistato nel Paese di residenza dell'acquirente;
5. La manutenzione ordinaria descritta nella Guida del conducente deve essere effettuata puntualmente per mantenere la copertura della garanzia. BRP si riserva il diritto di far dipendere la copertura della garanzia dalla presentazione della prova di avvenuta corretta manutenzione.

BRP non terrà fede a questa garanzia limitata per proprietari che fanno uso privato o commerciale del mezzo se non sono state soddisfatte tutte le precedenti condizioni. Tali limitazioni sono necessarie per consentire a BRP di proteggere la sicurezza dei propri prodotti, dei consumatori e del pubblico in generale.

6) Come ottenere la copertura della garanzia

Il cliente deve smettere di usare il Prodotto alla comparsa di un'anomalia, informare un Concessionario BRP per la manutenzione entro tre (3) giorni dalla comparsa dell'anomalia e consentire al Concessionario un ragionevole accesso al Prodotto e la possibile riparazione.

Il cliente deve inoltre presentare al Concessionario la prova di acquisto del prodotto e firmare l'ordine di riparazione/di lavoro prima dell'inizio delle operazioni effettive per convalidare la riparazione in garanzia.

Tutti i pezzi sostituiti in base alla presente garanzia diventano proprietà di BRP.

7) Le responsabilità di BRP

In base a questa garanzia, gli obblighi di BRP sono limitati, a sua unica discrezione, alla riparazione o sostituzione di parti che sono risultate difettose nelle normali condizioni di utilizzo, manutenzione e assistenza di tali parti senza addebito dei costi per le parti e la manodopera presso qualsiasi concessionario autorizzato BRP durante il periodo di garanzia e in base alle condizioni sopra descritte. Nessun reclamo per violazione della garanzia sarà causa dell'annullamento o revoca della vendita del Prodotto al proprietario.

Nel caso in cui la manutenzione sia richiesta al di fuori del paese di vendita originale, il proprietario sarà responsabile di qualsiasi costo aggiuntivo dovuto alle pratiche e alle condizioni locali, quali, ma non limitate solamente ad esse, trasporto, assicurazione, tasse, oneri di licenza, dazi d'importazione e qualsiasi altra spesa finanziaria comprese quelle applicate da governi, stati, territori e dai rispettivi enti.

BRP si riserva il diritto di migliorare o modificare di quando in quando i Prodotti senza assumersi alcun obbligo di modificare i Prodotti precedentemente realizzati.

8) Trasferimento

Se la proprietà di un Prodotto viene trasferita durante il periodo di copertura della garanzia limitata, la garanzia, soggetta a termini e condizioni, verrà anch'essa trasferita e sarà valida per il restante periodo di copertura, ammesso che BRP o un Distributore/Concessionario autorizzato del Prodotto riceva prova che il precedente proprietario ha autorizzato il trasferimento di proprietà, oltre ai dati del nuovo proprietario.

9) Assistenza clienti

In caso di controversia o disputa in relazione alla presente garanzia limitata, BRP consiglia di provare a risolvere la questione con il proprio concessionario. Si consiglia di risolvere il problema con il responsabile della manutenzione presso il concessionario autorizzato o con il proprietario.

Se la questione rimane irrisolta, contattare BRP compilando il modulo di contatto su www.brp.com o contattare BRP per posta a uno dei recapiti riportati nella sezione Contattaci di questa guida.

GARANZIA RELATIVA ALLE EMISSIONI DELL'AGENZIA PER LA PROTEZIONE DELL'AMBIENTE (EPA) DEGLI STATI UNITI

Bombardier Recreational Products Inc. ("BRP") garantisce all'acquirente finale e a ogni successivo acquirente che questo nuovo veicolo, incluse tutte le parti del suo sistema di controllo delle emissioni di scarico e del suo sistema di controllo delle emissioni di vapori, soddisfa le seguenti condizioni:

1. È progettato, costruito ed equipaggiato per essere conforme, al momento dell'acquisto da parte dell'acquirente finale, ai requisiti di cui al titolo 40 sezioni 1051 e 1060 del Codice dei regolamenti federali degli Stati Uniti.
2. È privo di difetti nei materiali e nella lavorazione che possono impedirgli di soddisfare i requisiti di cui al titolo 40 sezioni 1051 e 1060 del Codice dei regolamenti federali degli Stati Uniti.

Nel caso si verifichi una condizione coperta da garanzia, BRP riparerà o sostituirà, a propria discrezione, ogni parte o componente con un difetto nei materiali o nella lavorazione che potrebbe provocare un aumento delle emissioni del motore di inquinanti regolamentati, entro il periodo di garanzia, senza nessun costo per il proprietario, incluse le spese relative alla diagnosi e alla riparazione o sostituzione delle parti coinvolte nelle emissioni. Tutti i pezzi difettosi sostituiti ai sensi della presente garanzia diventano proprietà di BRP.

Per tutte le richieste di intervento concernenti la garanzia relativa alle emissioni, BRP limita la diagnosi e la riparazione delle parti coinvolte nelle emissioni a concessionari Can-Am autorizzati, a esclusione delle riparazioni di emergenza di cui al punto 2 dell'elenco seguente.

In qualità di produttore, BRP non rifiuterà nessuna richiesta di intervento concernente la garanzia relativa alle emissioni che sia basata su uno dei fatti seguenti:

1. Qualsiasi intervento di manutenzione effettuato da BRP o da una struttura autorizzata da BRP.
2. La riparazione del motore/mezzo eseguita da un conducente per risolvere una condizione pericolosa, di emergenza, imputabile a BRP purché il conducente si impegni a ripristinare la conformazione corretta del motore/mezzo il prima possibile.
3. Qualsiasi azione o inazione del conducente non relativa alla richiesta di intervento in garanzia.
4. Interventi di manutenzione più frequenti di quanto indicato da BRP.
5. Qualsiasi cosa che sia imputabile a BRP.
6. L'uso di qualsiasi carburante che sia comunemente disponibile nel luogo in cui si utilizza il mezzo, a meno che nelle istruzioni scritte per la manutenzione non sia specificato che suddetto carburante può danneggiare il sistema di controllo delle emissioni del mezzo e il conducente possa trovare facilmente il carburante adeguato. Vedere la sezione relativa alle informazioni sulla manutenzione e i requisiti carburante della sezione rifornimento.

Periodo di validità della garanzia relativa alle emissioni

Il periodo di validità della garanzia relativa alle emissioni è il seguente periodo, a seconda di ciò che si verifica per primo.

	ORE	MESI	CHILOMETRI
Componenti coinvolti nelle emissioni di gas di scarico	500	30	5000
Componenti coinvolti nelle emissioni di vapori	N/D	24	N/D

Componenti coperti

La garanzia relativa alle emissioni copre tutti i componenti che, se danneggiati, potrebbero incrementare le emissioni da parte di un motore di un qualsiasi inquinante regolamentato, ivi compresi i seguenti componenti:

1. Per le emissioni di gas di scarico, i componenti coinvolti nelle emissioni includono ogni parte del motore coinvolta nei seguenti sistemi:
 - Impianto di ammissione aria
 - Sistema di alimentazione
 - Sistema di accensione
 - Sistema di ricircolo dei gas di scarico.
2. Anche le seguenti parti sono considerate componenti coinvolti nelle emissioni per le emissioni di gas di scarico:
 - Dispositivi post-trattamento
 - Valvole di ventilazione del carter
 - Sensori
 - Unità di controllo elettronico.
3. Le seguenti parti sono considerate componenti coinvolti nelle emissioni per le emissioni di vapori:
 - Serbatoio carburante
 - Tappo del serbatoio
 - Condotta del carburante
 - Raccordi del condotto del carburante
 - Fascette*
 - Valvole di sovrappressione*
 - Valvole di controllo*
 - Solenoidi di controllo*
 - Controlli elettronici*
 - Diaframmi di controllo del vuoto*
 - Cavi di controllo*
 - Collegamenti di controllo*
 - Valvole di spurgo
 - Tubi flessibili per il vapore
 - Separatore liquido-vapore
 - Filtro a carbone
 - Staffe di montaggio del filtro
 - Tubo di spurgo del carburatore.

NOTA: *In quanto connessi al sistema di controllo delle emissioni di vapori.

4. I componenti coinvolti nelle emissioni includono inoltre ogni altra parte il cui unico scopo sia la riduzione delle emissioni e che, se danneggiata, incrementerà le emissioni senza ridurre le prestazioni del motore/mezzo in modo significativo.

Applicabilità limitata

In qualità di produttore, BRP può rifiutare richieste di intervento concernenti la garanzia relativa alle emissioni per guasti causati dalla manutenzione o dall'uso impropri da parte del proprietario o del conducente, da incidenti per cui il produttore non ha alcuna responsabilità, o per cause di forza maggiore. Per esempio, una richiesta di intervento concernente la garanzia relativa alle emissioni non può essere accolta se i guasti sono una conseguenza diretta dell'uso improprio del motore/mezzo da parte del conducente, o dell'utilizzo del motore/mezzo da parte del conducente in un modo diverso da quello previsto e non possono essere attribuiti in alcun modo al produttore.

Per qualsiasi domanda relativa ai diritti e alle responsabilità previsti dalla garanzia, o per conoscere il nome e l'indirizzo del concessionario BRP più vicino, contattare BRP compilando il modulo di contatto del cliente che si trova all'indirizzo **www.brp.com** oppure contattare BRP per posta a uno degli indirizzi elencati sotto la sezione **CONTATTACI** di questa guida, oppure telefonare al numero 1-888-272-9222.

DICHIARAZIONE DI GARANZIA SUL CONTROLLO DELLE EMISSIONI DI VAPORI DELLA CALIFORNIA

I periodi di garanzia decorrono dalla data in cui il nuovo veicolo fuoristrada ricreativo (Off-Highway Recreational Vehicle, OHRV) è consegnato a un acquirente finale.

Bombardier Recreational Products Inc. ("BRP") garantisce all'acquirente finale e a ogni acquirente successivo che l'OHRV è:

1. Progettato, costruito ed equipaggiato per essere conforme, al momento della vendita, a tutte le leggi, le norme e le normative applicabili e
2. esente da difetti di materiale o di fabbricazione che potrebbero causare il guasto di una parte coperta da garanzia. Tutte le parti di ricambio devono essere identiche sotto tutti i profili sostanziali a quella parte descritta nella richiesta per l'Ordine esecutivo di certificazione di BRP.

La garanzia sulle parti correlate alle emissioni opera secondo la seguente modalità:

1. La riparazione o la sostituzione di qualsiasi parte in garanzia deve essere eseguita gratuitamente per il proprietario dell'OHRV, presso un centro di garanzia, tranne in caso di riparazione temporanea in cui una parte o un centro di garanzia non siano ragionevolmente disponibili per il proprietario dell'OHRV. Laddove sia consentita una riparazione temporanea, le riparazioni possono essere eseguite presso qualsiasi centro di assistenza disponibile, oppure dal proprietario, utilizzando qualsiasi parte di ricambio. BRP deve rimborsare al proprietario le spese da questi sostenute, inclusi gli oneri diagnostici per tale riparazione temporanea o sostituzione, senza superare il prezzo al dettaglio suggerito da BRP per tutte le parti in garanzia sostituite e le spese di manodopera in base al tempo raccomandato da BRP per la riparazione in garanzia e alla tariffa oraria geograficamente adeguata.
2. La mancata disponibilità di parti in garanzia o l'incompletezza delle riparazioni entro un termine ragionevole, non superiore a 30 giorni dal momento in cui l'OHRV viene presentato per la prima volta al centro di garanzia per la riparazione, costituisce condizione di idoneità per la necessità di una riparazione temporanea.
3. Qualsiasi parte in garanzia la cui sostituzione non è programmata nell'ambito della manutenzione nelle istruzioni scritte deve essere garantita per il periodo di garanzia definito di seguito. Se una di queste parti si guasta durante il periodo di garanzia, deve essere riparata o sostituita da BRP. Qualsiasi detta parte riparata o sostituita in garanzia deve essere garantita completamente.
4. Qualsiasi parte in garanzia per la quale è prevista solo un'ispezione regolare nelle istruzioni scritte deve essere garantita per il periodo di garanzia definito di seguito. Una dichiarazione in tali istruzioni scritte contenente l'indicazione "riparare o sostituire se necessario" non riduce il periodo di copertura della garanzia. Qualsiasi detta parte riparata o sostituita in garanzia è garantita per il restante periodo di garanzia.
5. Qualsiasi parte in garanzia la cui sostituzione è programmata nell'ambito della manutenzione richiesta nelle istruzioni scritte è garantita per il periodo di tempo prima del primo punto di sostituzione programmato per quella parte. Se la parte si guasta prima del primo punto di sostituzione programmata, sarà riparata o sostituita da BRP. Detta parte riparata o sostituita in garanzia è garantita per il restante periodo di garanzia precedente al primo punto di sostituzione programmata per la parte.

6. I servizi di garanzia o le riparazioni sono forniti presso tutte le concessionarie del produttore che sono di proprietà del produttore o sono autorizzate a riparare gli OHRV in questione.
7. Al proprietario dell'OHRV non sarà addebitato il costo del lavoro diagnostico che porta alla determinazione che una parte in garanzia è effettivamente difettosa, a condizione che tale lavoro diagnostico venga eseguito presso una stazione di garanzia.
8. BBRP è responsabile per danni ad altri componenti del veicolo causati da un guasto in garanzia di qualsiasi parte in garanzia.
9. Qualsiasi parte di ricambio designata da BRP può essere utilizzata nelle riparazioni in garanzia fornite gratuitamente al proprietario dell'OHRV. Tale utilizzo non ridurrà gli obblighi di garanzia di BRP, salvo che BRP non sarà responsabile per la riparazione o la sostituzione di qualsiasi parte di ricambio che non sia una parte in garanzia.
10. Qualsiasi parte aggiuntiva o modificata esentata ai sensi dell'Air Resources Board dai divieti della sezione 27156 del California Vehicle Code può essere utilizzata su un OHRV. Tale utilizzo, di per sé, non costituisce motivo per rifiutare una richiesta di garanzia. BRP non è responsabile di coprire in garanzia guasti di parti in garanzia causati dall'uso di una parte aggiuntiva o di una modificata a meno che tali parti non siano anche in garanzia.

Condizioni ed esclusioni:

- BRP può negare la copertura in garanzia in caso di guasto dell'OHRV o di un componente causato direttamente da abuso, negligenza, manutenzione non corretta o esecuzione di modifiche non autorizzate.

I vostri diritti e doveri in merito alla garanzia

Il California Air Resources Board è lieto di illustrare la garanzia del sistema di controllo delle emissioni di vapori sul veicolo fuoristrada sportivo del 2024. In California, i nuovi veicoli fuoristrada ricreativi devono essere progettati, costruiti ed equipaggiati in modo da soddisfare i rigidi standard antinquinamento emessi dallo Stato. BRP deve garantire il sistema di controllo delle emissioni evaporative sul veicolo sportivo fuoristrada venduto per il periodo di tempo indicato di seguito, a condizione che non siano riscontrati utilizzi impropri, negligenze, errata manutenzione o modifiche non approvate del veicolo sportivo fuoristrada.

Il sistema di controllo delle emissioni di vapori può includere parti come il carburatore o il sistema di iniezione del carburante, il serbatoio del carburante, i tubi del carburante, il filtro a carbone attivo e il computer del motore. Possono essere compresi inoltre flessibili, connettori e altri gruppi correlati alle emissioni di vapori. Qualora si verificasse una condizione prevista dalla garanzia, Bombardier Recreational Products Inc. provvederà alla riparazione del veicolo fuoristrada senza alcun costo per l'utente, incluse diagnosi, parti e manodopera.

Copertura della garanzia del costruttore dell'OHRV

Il periodo di garanzia per questo OHRV è di 60 mesi, 5000 miglia o 500 ore, a seconda dell'evento che si verifica per primo.

Parti coperte da garanzia:

1. Staffa/e di montaggio del filtro
2. Filtro a carbone attivo

3. Tubo di spurgo
4. Fascette*
5. Controllo elettronico*
6. Tappo del serbatoio
7. Bocchettone di riempimento
8. Flessibile del bocchettone di riempimento
9. Condotto/i del carburante
10. Raccordi dei condotti del carburante
11. Serbatoio carburante
12. Valvole di sfiato della pressione*
13. Valvola/e di spurgo
14. Valvola/e di non ritorno*
15. Flessibili dei vapori
16. Riduttore di flusso
17. Filtro/i*
18. Pompa carburante
19. Tutti gli altri componenti non elencati che possono essere interessati dal sistema di controllo delle emissioni di vapori

NOTA: *In quanto connessi al sistema di controllo delle emissioni di vapori.

Se una qualsiasi parte relativa alle emissioni di vapori sul veicolo fuoristrada sportivo è difettosa, la parte sarà riparata o sostituita da Bombardier Recreational Products Inc.

Responsabilità del proprietario per usufruire della garanzia

Il proprietario del veicolo fuoristrada sportivo è responsabile dell'esecuzione degli interventi di manutenzione richiesti elencati nella Guida del proprietario. Bombardier Recreational Products Inc. consiglia di conservare tutte le ricevute relative alla manutenzione del veicolo fuoristrada sportivo, tuttavia non potrà negare la garanzia esclusivamente per la mancanza di ricevute o per la mancata esecuzione di un intervento di manutenzione programmata.

Il proprietario ha la responsabilità di portare il veicolo fuoristrada sportivo presso un concessionario Bombardier Recreational Products Inc. non appena si presenta un problema. Le riparazioni coperte dalla garanzia saranno eseguite in tempi ragionevoli e comunque non oltre i 30 giorni.

Il proprietario del veicolo fuoristrada sportivo deve inoltre tenere presente che Bombardier Recreational Products Inc. ha facoltà di rifiutare la copertura in garanzia in caso di guasto del veicolo o di una sua parte dovuto a uso improprio, negligenza, errata manutenzione o modifiche non approvate.

In caso di eventuali domande relative ai diritti e ai doveri previsti dalla garanzia, rivolgersi a:

- Bombardier Recreational Products Inc. al numero 1-888-272-9222, o
- The California Air Resources Board at 4001 Iowa Avenue, Riverside, CA 92507.

GARANZIA LIMITATA BRP PER INTERNAZIONALE: 2024 CAN-AM® SSV

1) Ambito della garanzia limitata

Bombardier Recreational Products Inc. ("BRP") garantisce il suo Can-Am SSV 2024 ("Prodotti") venduta da distributori o concessionari autorizzati da BRP a distribuire i Prodotti al di fuori degli Stati Uniti d'America ("USA"), Canada, Stati membri dello Spazio Economico Europeo ("SEE", composto dagli Stati dell'Unione Europea oltre a Regno Unito, Norvegia, Islanda e Liechtenstein), Turchia, Stati membri della Comunità di Stati Indipendenti ("CIS", compresi Ucraina e Turkmenistan) da difetti di materiali o manodopera per il periodo e alle condizioni qui previsti.

Questa garanzia limitata è invalidata e resa priva di valore legale se:

1. il Prodotto è stato utilizzato per gare o qualsiasi altra attività competitiva, in qualsiasi momento, persino dal proprietario precedente; o
2. Il Prodotto è stato alterato o modificato in modo da pregiudicarne il funzionamento, la prestazione o la durata oppure è stato alterato o modificato per cambiare l'uso al quale era destinato.

Questa garanzia limitata non è applicabile a parti e accessori non installati in fabbrica. Si prega di fare riferimento al testo applicabile della garanzia limitata alle parti e accessori.

2) Limitazione della responsabilità

NELLA MISURA CONSENTITA DALLA LEGGE, QUESTA GARANZIA VIENE ESPLICITAMENTE CONCESSA E ACCETTATA IN LUOGO DI TUTTE LE ALTRE GARANZIE, ESPLICITE O IMPLICITE, COMPRESSE, TRA L'ALTRO, QUELLE DI COMMERCIALIZZABILITÀ O IDONEITÀ A UNO SCOPO PARTICOLARE. DAL MOMENTO CHE NON È POSSIBILE RINUNCIARE AGLI OBBLIGHI DELLE GARANZIE IMPLICITE, ESSE SARANNO LIMITATE, IN DURATA, ALLA VITA DELLE GARANZIE ESPLICITE. I DANNI INCIDENTALI E CONSEGUENZIALI SONO ESCLUSI DALLA COPERTURA DELLA PRESENTE GARANZIA. ALCUNI STATI/PROVINCE NON CONSENTONO LE RINUNCE, LE LIMITAZIONI E LE ESCLUSIONI SOPRA IDENTIFICATE. LA CONSEGUENZA È CHE POTREBBERO NON ESSERE PERTINENTI PER IL VOSTRO CASO. QUESTA GARANZIA ATTRIBUISCE DIRITTI SPECIFICI AI QUALI POTREBBERO AGGIUNGERSENE ALTRI DI TIPO LEGALE CHE POTREBBERO DIFFERIRE DI PAESE IN PAESE. BRP NON SARÀ RITENUTA RESPONSABILE SE I PRODOTTI O LE PARTI IN GARANZIA NON SONO DISPONIBILI IN CERTI PAESI, PER RAGIONI ESTERNE AL CONTROLLO DI BRP.

Per i prodotti acquistati in Australia, si rimanda alla successiva sezione dedicata a tale paese.

Nessun distributore, distributore/concessionario BRP o altra persona è autorizzato a rilasciare alcuna affermazione, dichiarazione o garanzia in merito al prodotto diversa da quanto espresso nella presente garanzia limitata e, in caso contrario, non sarà applicabile contro BRP.

BRP si riserva il diritto di modificare questa garanzia limitata in qualsiasi momento, a condizione che tale modifica non alteri le condizioni di garanzia applicabili ai Prodotti venduti mentre questa garanzia è in vigore.

3) ESCLUSIONI – quanto di seguito esposto non è coperto da garanzia

Quanto qui di seguito esposto non è coperto, in nessuna circostanza, da garanzia:

- Normale usura;
- Componenti soggetti a manutenzione ordinaria, messe a punto, regolazioni;
- Danni causati da negligenza o dalla mancata manutenzione e/o magazzino corretti, come descritto nella Guida del conducente;
- Danni derivanti dalla rimozione di parti, riparazioni, manutenzione o modifiche non corrette o utilizzo di parti o accessori non realizzati o approvati da BRP, oppure derivanti da riparazioni effettuate da una persona che non è un distributore/concessionario BRP autorizzato;
- Danni causati da abuso, uso scorretto, uso anormale, negligenza o funzionamento del prodotto in un modo non coerente con il funzionamento raccomandato descritto nella Guida del conducente del Prodotto;
- Danni risultanti da incidenti, immersione, incendio, furto, atti di vandalismo o qualsiasi causa di forza maggiore;
- Funzionamento con carburanti, oli o lubrificanti che non sono adatti all'impiego nel Prodotto (consultare la Guida del conducente);
- Danni derivanti da ruggine, corrosione o esposizione alle intemperie;
- Danni da incameramento di acqua o neve;
- Danni accidentali o consequenziali, o danni di qualsiasi tipo inclusi, tra l'altro, traino o rimorchio, magazzino, spese telefoniche, nolo, taxi, inconvenienti, copertura assicurativa, pagamenti dei prestiti, perdita di tempo, perdita di reddito.

Il seguente elenco include, senza limitazioni, gli articoli che sono considerati articoli di consumo e che non sono coperti dalla garanzia limitata di BRP, a meno che il guasto non sia un risultato diretto di un difetto nel materiale o nella lavorazione:

- Batterie
- Pattini dei freni
- Dischi e tamburi dei freni
- Piastre/pattini della frizione
- Cuscinetti a rulli per frizione
- Molle per frizione
- Boccole sostituibili della frizione
- Cinghie di trasmissione
- Filtri
- Superfici rifinite e non rifinite
- Fusibili
- Lampadine/sigillate
- Lubrificanti
- Candele
- Boccole sospensione
- Supporti guida sospensione
- Molle sospensione

– Pneumatici

4) Periodo di copertura della garanzia

Questa garanzia limitata entrerà in vigore (1) dalla data di consegna al primo consumatore al dettaglio, ovvero (2) dalla data in cui il prodotto è stato utilizzato per la prima volta, in base all'eventualità che si verifica per prima e per un periodo di:

1. SEI (6) mesi consecutivi, in caso di uso privato o commerciale

Solo in AUSTRALIA e NUOVA ZELANDA, questa garanzia sarà in vigore a partire dalla (1) data di consegna al primo consumatore al dettaglio o (2) la data in cui il prodotto è stato utilizzato per la prima volta, a seconda di quale si verifichi per primo, e per un periodo di DODICI (12) MESI CONSECUTIVI e TRENTASEI (36) MESI CONSECUTIVI solo per sistemi di propulsione e trasmissione Powertrain, per uso privato o commerciale.

La riparazione e la sostituzione di pezzi o l'esecuzione di manutenzione in base a questa garanzia non estende la durata della presente garanzia oltre la data di scadenza originale.

Il periodo di copertura della garanzia indicato sopra è un periodo di garanzia minimo limitato che può essere esteso tramite qualsiasi programma promozionale di garanzia appropriato, a seconda dei casi.

Si ricorda che la durata e altre modalità della copertura di garanzia sono subordinate alla legislazione locale e nazionale applicabile nel proprio Paese.

5) Solo per prodotti venduti in Australia

I nostri prodotti sono coperti da garanzie che non possono essere escluse ai sensi della legge australiana a tutela del consumatore (Australian Consumer Law).

L'utente ha diritto alla sostituzione o al rimborso in caso di guasto grave e al risarcimento per qualsiasi altro danno o perdita ragionevolmente prevedibili.

L'utente ha inoltre il diritto alla riparazione o sostituzione dei prodotti se questi non sono di qualità accettabile e se il guasto non è di grave entità.

Niente di quanto contenuto nelle presenti condizioni di garanzia potrà essere interpretato come esclusione, restrizione o modifica dell'applicazione di qualsiasi condizione, garanzia, diritto o rimedio conferiti in modo espresso o implicito dalla Legge sulla Concorrenza e il Consumo (Competition and Consumer Act 2010 - Cth), compresa la legge australiana sulla tutela dei consumatori o da qualunque altra normativa, qualora tale esclusione o restrizione violi la suddetta legge o renda nulle le presenti condizioni. I benefici concessi ai sensi della presente garanzia limitata sono aggiuntivi rispetto ad altri diritti e rimedi eventualmente a disposizione ai sensi della legge australiana.

6) Condizioni per la copertura della garanzia

Questa copertura di garanzia è disponibile solo se tutte le **seguenti condizioni** sono soddisfatte:

1. Il Prodotto deve essere acquistato dal primo proprietario nuovo e mai utilizzato presso un Distributore/Concessionario autorizzato a distribuire i Prodotti nel Paese in cui è avvenuta la vendita ("Distributore/Concessionario");
2. L'ispezione di pre-consegna specificata da BRP deve essere completata, documentata e firmata dall'acquirente;
3. Il Prodotto deve essere stato debitamente registrato da parte di un Distributore/Concessionario autorizzato;
4. Il Prodotto deve essere stato acquistato nel Paese di residenza dell'acquirente;
5. La manutenzione ordinaria descritta nella Guida del conducente deve essere effettuata puntualmente per mantenere la copertura della garanzia. BRP si riserva il diritto di far dipendere la copertura della garanzia dalla presentazione della prova di avvenuta corretta manutenzione.

BRP non terrà fede a questa garanzia limitata per proprietari che fanno uso privato o commerciale del mezzo se non sono state soddisfatte tutte le precedenti condizioni. Tali limitazioni sono necessarie per consentire a BRP di proteggere la sicurezza dei propri prodotti, dei consumatori e del pubblico in generale.

7) Come ottenere la copertura della garanzia

Il cliente deve smettere di usare il Prodotto alla comparsa di un'anomalia, informare un Distributore/Concessionario BRP per la manutenzione entro due (2) mesi dalla comparsa dell'anomalia e consentire al Distributore/Concessionario un ragionevole accesso al Prodotto e la possibile riparazione.

La notifica è subordinata alla legislazione locale e nazionale applicabile nel Paese del cliente.

Il cliente deve inoltre presentare al Distributore/Concessionario la prova di acquisto del prodotto e firmare l'ordine di riparazione/di lavoro prima dell'inizio delle operazioni effettive per convalidare la riparazione in garanzia.

Tutti i pezzi sostituiti in base alla presente garanzia diventano proprietà di BRP.

8) Le responsabilità di BRP

Nella misura consentita dalla legge, gli obblighi di BRP¹ previsti ai sensi della presente garanzia sono limitati, a sua unica discrezione, alla riparazione o sostituzione di parti che sono risultate difettose nelle normali condizioni di utilizzo, manutenzione, e assistenza senza addebito dei costi per le parti e la manodopera presso qualsiasi Distributore/Concessionario BRP autorizzato durante il periodo di copertura della garanzia e in base alle condizioni sopra descritte. Nessun reclamo per violazione della garanzia sarà causa dell'annullamento o revoca della vendita del Prodotto al proprietario. Potrebbero essere disponibili altri diritti legali che variano di Paese in Paese.

Nel caso in cui la manutenzione sia richiesta al di fuori del paese di vendita originale, il proprietario sarà responsabile di qualsiasi costo aggiuntivo dovuto alle pratiche e alle condizioni locali, quali, ma non limitate solamente ad esse, trasporto, assicurazione, tasse, oneri di licenza, dazi d'importazione e qualsiasi altra spesa finanziaria comprese quelle applicate da governi, stati, territori e dai rispettivi enti.

BRP si riserva il diritto di migliorare o modificare di quando in quando i Prodotti senza assumersi alcun obbligo di modificare i Prodotti precedentemente realizzati.

9) Trasferimento

Se la proprietà di un Prodotto viene trasferita durante il periodo di copertura della garanzia limitata, la garanzia, soggetta a termini e condizioni, verrà anch'essa trasferita e sarà valida per il restante periodo di copertura, ammesso che BRP o un Distributore/Concessionario autorizzato del Prodotto riceva prova che il precedente proprietario ha autorizzato il trasferimento di proprietà, oltre ai dati del nuovo proprietario.

10) Assistenza clienti

In caso di controversia o disputa in relazione alla presente garanzia limitata, BRP consiglia di provare a risolvere la questione con il proprio concessionario. Si raccomanda di discutere la situazione con il responsabile della manutenzione presso il distributore/concessionario autorizzato o con il proprietario.

Se la questione rimane irrisolta, contattare BRP compilando il modulo di contatto su www.brp.com o contattare BRP per posta a uno dei recapiti riportati nella sezione Contattaci di questa guida.

GARANZIA BRP LIMITATA PER LO SPAZIO ECONOMICO EUROPEO, LA COMUNITÀ DEGLI STATI INDIPENDENTI E LA TURCHIA: 2024 CAN-AM® SSV

1) Ambito della garanzia limitata

Bombardier Recreational Products Inc. ("BRP") garantisce il suo Can-Am SSV 2024 ("Prodotti") venduto da distributori o concessionari autorizzati da BRP a distribuire i Prodotti negli Stati membri dello Spazio Economico Europeo ("SEE", composto dagli Stati dell'Unione Europea oltre a Regno Unito, Norvegia, Islanda e Liechtenstein), Turchia, Stati membri della Comunità di Stati Indipendenti ("CIS", compresi Ucraina e Turkmenistan) ("Distributore/Concessionario") da difetti di materiali o manodopera per il periodo e alle condizioni qui previsti.

Questa garanzia limitata è invalidata e resa priva di valore legale se:

1. il Prodotto è stato utilizzato per gare o qualsiasi altra attività competitiva, in qualsiasi momento, persino dal proprietario precedente; o
2. Il Prodotto è stato alterato o modificato in modo da pregiudicare il funzionamento, la prestazione o la durata oppure è stato alterato o modificato per cambiare l'uso al quale era destinato.

Questa garanzia limitata non è applicabile a parti e accessori non installati in fabbrica. Si prega di fare riferimento al testo applicabile della garanzia limitata alle parti e accessori.

2) Limitazioni di responsabilità

NELLA MISURA CONSENTITA DALLA LEGGE, QUESTA GARANZIA VIENE ESPLICITAMENTE CONCESSA E ACCETTATA IN LUOGO DI TUTTE LE ALTRE GARANZIE, ESPLICITE O IMPLICITE, COMPRESSE, TRA L'ALTRO, QUELLE DI COMMERCIALIZZABILITÀ O IDONEITÀ A UNO SCOPO PARTICOLARE. DAL MOMENTO CHE NON È POSSIBILE RINUNCIARE AGLI OBBLIGHI DELLE GARANZIE IMPLICITE, ESSE SARANNO LIMITATE, IN DURATA, ALLA VITA DELLE GARANZIE ESPLICITE. I DANNI INCIDENTALI E CONSEGUENZIALI SONO ESCLUSI DALLA COPERTURA DELLA PRESENTE GARANZIA. ALCUNI STATI/PROVINCE NON CONSENTONO LE RINUNCE, LE LIMITAZIONI E LE ESCLUSIONI SOPRA IDENTIFICATE. LA CONSEGUENZA È CHE POTREBBERO NON ESSERE PERTINENTI PER IL VOSTRO CASO. QUESTA GARANZIA ATTRIBUISCE DIRITTI SPECIFICI AI QUALI POTREBBERO AGGIUNGERSENE ALTRI DI TIPO LEGALE CHE POTREBBERO DIFFERIRE DA STATO A STATO, O DA PROVINCIA A PROVINCIA. BRP NON SARÀ RITENUTA RESPONSABILE SE I PRODOTTI O LE PARTI IN GARANZIA NON SONO DISPONIBILI IN CERTI PAESI, PER RAGIONI ESTERNE AL CONTROLLO DI BRP.

Per i prodotti acquistati in Francia, si rimanda alla successiva sezione dedicata a tale paese.

Nessun distributore, distributore/concessionario BRP o altra persona è autorizzato a rilasciare alcuna affermazione, dichiarazione o garanzia in merito al prodotto diversa da quanto espresso nella presente garanzia limitata e, in caso contrario, non sarà applicabile contro BRP.

BRP si riserva il diritto di modificare questa garanzia limitata in qualsiasi momento, a condizione che tale modifica non alteri le condizioni di garanzia applicabili ai Prodotti venduti mentre questa garanzia è in vigore.

3) ESCLUSIONI – quanto di seguito esposto non è coperto da garanzia

Quanto qui di seguito esposto non è coperto, in nessuna circostanza, da garanzia:

- Normale usura;
- Componenti soggetti a manutenzione ordinaria, messe a punto, regolazioni;
- Danni causati da negligenza o dalla mancata manutenzione e/o magazzinaggio corretti, come descritto nella Guida del conducente;
- Danni derivanti dalla rimozione di parti, riparazioni, manutenzione o modifiche non corrette o utilizzo di parti o accessori non realizzati o approvati da BRP, oppure derivanti da riparazioni effettuate da una persona che non è un distributore/concessionario BRP autorizzato;
- Danni causati da abuso, uso scorretto, uso anormale, negligenza o funzionamento del prodotto in un modo non coerente con il funzionamento raccomandato descritto nella Guida del conducente del Prodotto;
- Danni risultanti da incidenti, immersione, incendio, furto, atti di vandalismo o qualsiasi causa di forza maggiore;
- Funzionamento con carburanti, oli o lubrificanti che non sono adatti all'impiego nel Prodotto (consultare la Guida del conducente);
- Danni derivanti da ruggine, corrosione o esposizione alle intemperie;
- Danni da incameramento di acqua o neve;
- Danni accidentali o consequenziali, o danni di qualsiasi tipo inclusi, tra l'altro, traino o rimorchio, magazzinaggio, spese telefoniche, nolo, taxi, inconvenienti, copertura assicurativa, pagamenti dei prestiti, perdita di tempo, perdita di reddito.

Il seguente elenco include, senza limitazioni, gli articoli che sono considerati articoli di consumo e che non sono coperti dalla garanzia limitata di BRP, a meno che il guasto non sia un risultato diretto di un difetto nel materiale o nella lavorazione:

- Batterie
- Pattini dei freni
- Dischi e tamburi dei freni
- Piastre/pattini della frizione
- Cuscinetti a rulli per frizione
- Molle per frizione
- Boccole sostituibili della frizione
- Cinghie di trasmissione
- Filtri
- Superfici rifinite e non rifinite
- Fusibili
- Lampadine/sigillate
- Lubrificanti
- Candele
- Boccole sospensione
- Supporti guida sospensione
- Molle sospensione

- Pneumatici

4) Periodo di copertura della garanzia

Questa garanzia limitata entrerà in vigore (1) dalla data di consegna al primo consumatore al dettaglio, ovvero (2) dalla data in cui il prodotto è stato utilizzato per la prima volta, in base all'eventualità che si verifica per prima e per un periodo di:

1. VENTIQUATTRO (24) mesi consecutivi, per uso privato.
2. SEI (6) mesi consecutivi in caso d'uso commerciale.

Un Prodotto ha un uso commerciale se viene utilizzato in relazione a qualsiasi lavoro o impiego che genera profitto durante un qualsiasi segmento del periodo di garanzia. Un Prodotto ha uso commerciale anche quando, in qualsiasi momento durante il periodo di garanzia, viene concesso in licenza per uso commerciale.

La riparazione e la sostituzione di pezzi o l'esecuzione di manutenzione in base a questa garanzia non estende la durata della presente garanzia oltre la data di scadenza originale.

Il periodo di copertura della garanzia indicato sopra è un periodo di garanzia minimo limitato che può essere esteso tramite qualsiasi programma promozionale di garanzia appropriato, a seconda dei casi.

Si ricorda che la durata e altre modalità della copertura di garanzia sono subordinate alla legislazione locale e nazionale applicabile nel proprio Paese.

5) Solo per prodotti venduti in Francia

Il venditore è tenuto a consegnare le merci in conformità a quanto stabilito nel contratto e sarà responsabile per difetti rilevati all'atto della consegna. Il venditore è altresì responsabile per difetti risultanti dall'imballaggio, istruzioni di assemblaggio o installazione nel caso in cui tale responsabilità sia prevista in virtù del contratto o se tali operazioni vengono eseguite sotto la propria responsabilità. Per risultare conforme al contratto, la merce deve soddisfare i requisiti seguenti:

1. Essere idonea al normale utilizzo previsto per merci simili e, se applicabile:
 - Corrispondere alla descrizione fornita dal venditore e avere le qualità illustrate all'acquirente tramite campione o modello;
 - Avere le qualità che un acquirente potrebbe legittimamente aspettarsi a fronte delle dichiarazioni pubbliche del venditore, del produttore del relativo rappresentante, compresi mezzi pubblicitari o etichette; o
2. Avere le caratteristiche reciprocamente concordate tra le parti o essere idonea per un uso specifico previsto dall'acquirente e illustrato al venditore il quale ha confermato tale idoneità.

Le merci possono risultare non conformi a tali requisiti a decorrere da due anni dalla data di consegna. Il venditore è responsabile della garanzia per difetti nascosti delle merci se tali difetti rendono le merci non adatte per l'utilizzo previsto o se ne riducono l'utilizzo nella misura in cui l'acquirente non avrebbe acquistato le merci o avrebbe pagato un prezzo inferiore qualora fosse stato a conoscenza di suddetti difetti. L'azione per i difetti occulti deve essere intrapresa dall'acquirente entro 2 anni dall'individuazione del difetto.

6) Condizioni per la copertura della garanzia

Questa copertura di garanzia è disponibile solo se tutte le seguenti condizioni sono soddisfatte:

1. Il Prodotto deve essere acquistato dal primo proprietario nuovo e mai utilizzato presso un Concessionario/Distributore autorizzato a distribuire i Prodotti nel Paese (o nel caso del SEE, l'unione di Paesi) in cui è avvenuta la vendita (Concessionario/Distributore);
2. L'ispezione di pre-consegna specificata da BRP deve essere completata, documentata e firmata dall'acquirente;
3. Il Prodotto deve essere stato debitamente registrato da parte di un Distributore/Concessionario autorizzato;
4. Il Prodotto deve essere stato acquistato nel Paese (o, nel caso del SEE, l'unione di Paesi) di residenza dell'acquirente;
5. La manutenzione ordinaria descritta nella Guida del conducente deve essere effettuata puntualmente per mantenere la copertura della garanzia. BRP si riserva il diritto di far dipendere la copertura della garanzia dalla presentazione della prova di avvenuta corretta manutenzione.

BRP non terrà fede a questa garanzia limitata per proprietari che fanno uso privato o commerciale del mezzo se non sono state soddisfatte tutte le precedenti condizioni. Tali limitazioni sono necessarie per consentire a BRP di proteggere la sicurezza dei propri prodotti, dei consumatori e del pubblico in generale.

7) Come ottenere la copertura della garanzia

Il cliente deve smettere di usare il Prodotto alla comparsa di un'anomalia, informare un Distributore/Concessionario BRP per la manutenzione entro due (2) mesi dalla comparsa dell'anomalia e consentire al Distributore/Concessionario un ragionevole accesso al Prodotto e la possibile riparazione.

La notifica è subordinata alla legislazione locale e nazionale applicabile nel Paese del cliente.

Il cliente deve inoltre presentare al Distributore/Concessionario la prova di acquisto del prodotto e firmare l'ordine di riparazione/di lavoro prima dell'inizio delle operazioni effettive per convalidare la riparazione in garanzia.

Tutti i pezzi sostituiti in base alla presente garanzia diventano proprietà di BRP.

8) Le responsabilità di BRP

Nella misura consentita dalla legge, gli obblighi di BRP' previsti ai sensi della presente garanzia sono limitati, a sua unica discrezione, alla riparazione o sostituzione di parti che sono risultate difettose nelle normali condizioni di utilizzo, manutenzione, e assistenza senza addebito dei costi per le parti e la manodopera presso qualsiasi Distributore/Concessionario BRP autorizzato durante il periodo di copertura della garanzia e in base alle condizioni sopra descritte. Nessun reclamo per violazione della garanzia sarà causa dell'annullamento o revoca della vendita del Prodotto al proprietario. Potrebbero essere disponibili altri diritti legali che variano di Paese in Paese.

Nel caso in cui la manutenzione sia richiesta al di fuori del paese di vendita originale o, per i residenti AEE, la manutenzione sia richiesta al di fuori dell'AEE, il

proprietario sarà responsabile di qualsiasi costo aggiuntivo dovuto alle pratiche e alle condizioni locali, quali, ma non limitate solamente ad esse, trasporto, assicurazione, tasse, oneri di licenza, dazi d'importazione e qualsiasi altra spesa finanziaria comprese quelle applicate da governi, stati, territori e dai rispettivi enti.

BRP si riserva il diritto di migliorare o modificare di quando in quando i Prodotti senza assumersi alcun obbligo di modificare i Prodotti precedentemente realizzati.

9) Trasferimento

Se la proprietà di un Prodotto viene trasferita durante il periodo di copertura della garanzia limitata, la garanzia, soggetta a termini e condizioni, verrà anch'essa trasferita e sarà valida per il restante periodo di copertura, ammesso che BRP o un Distributore/Concessionario autorizzato del Prodotto riceva prova che il precedente proprietario ha autorizzato il trasferimento di proprietà, oltre ai dati del nuovo proprietario.

10) Assistenza clienti

In caso di controversia o disputa in relazione alla presente garanzia limitata, BRP consiglia di provare a risolvere la questione con il proprio concessionario. Si raccomanda di discutere la situazione con il responsabile della manutenzione presso il distributore/concessionario autorizzato o con il proprietario.

Se la questione rimane irrisolta, contattare BRP compilando il modulo di contatto su www.brp.com o contattare BRP per posta a uno dei recapiti riportati nella sezione Contattaci di questa guida.

Questa pagina è intenzionalmen-
te vuota

INFORMAZIONI AI CLIENTI

INFORMATIVA SULLA PRIVACY

Bombardier Recreational Products inc., le sue affiliate e sussidiarie ("BRP") si impegna a proteggere la tua privacy e sostiene una politica generale di apertura su come raccogliamo, utilizziamo e divulghiamo le tue informazioni personali nel corso del nostro rapporto. **Per ulteriori informazioni, puoi leggere la Politica sulla privacy di BRP su:**

<https://brp.com/en/privacy-policy.html> o scansionando il Codice QR in basso.

Ti garantiamo che adottiamo appropriate misure di sicurezza per assicurare che i tuoi dati personali siano protetti da perdita o accesso non autorizzato.

I tuoi dati personali che possono essere raccolti da BRP, direttamente da te o da rivenditori autorizzati o terze parti autorizzate, sono:

- **Dati anagrafici, di contatto e di registrazione** (ad es., nome, indirizzo completo, numero di telefono, e-mail, sesso, storico della proprietà, lingua di comunicazione)
- **Informazioni sul veicolo** (ad es., numero di serie, data di acquisto e consegna, utilizzo dell'unità, posizione e movimenti del veicolo)
- **Informazioni di terze parti** (ad es., informazioni ricevute da partner di BRP, informazioni su attività di co-marketing, social media)
- **Informazioni tecnologiche** (ad es., indirizzo IP, tipo di dispositivo, sistema operativo, tipo di browser, pagine web che visualizzi, cooky e tecnologie simili quando utilizzi i siti web o l'app mobile di BRP o di concessionari)
- **Interazione con le informazioni di BRP** (ad es., informazioni raccolte quando chiami i rappresentanti di vendita BRP, acquisti articoli su un sito web di BRP, ti registri alle e-mail di BRP, partecipi a promozioni e concorsi a premi sponsorizzati da BRP o partecipi ad eventi sponsorizzati da BRP)
- **Informazioni transazionali** (ad es., informazioni necessarie per gestire restituzioni, informazioni sul pagamento quando acquisti i nostri prodotti o servizi tramite i nostri siti web o app mobili e altre questioni relative al tuo acquisto di prodotti BRP)

Tali informazioni potranno essere utilizzate ed elaborate per i seguenti scopi:

- Sicurezza e protezione
- Assistenza al cliente per attività di vendita e post-vendita (ad es., interazioni relative all'acquisto e alla manutenzione del tuo veicolo)
- Registrazione e Garanzia
- Comunicazioni (ad es., inviarti un sondaggio sul tuo livello di soddisfazione nei riguardi di BRP)
- Pubblicità comportamentale online, Profiling e servizi basati sulla posizione (ad es., offerta di un'esperienza personalizzata)
- Conformità e risoluzione di contenziosi
- Marketing e pubblicità
- Assistenza (ad es., supporto per problemi di consegna, gestione delle restituzioni e altre questioni relative al tuo acquisto di prodotti BRP).

Potremmo inoltre utilizzare i dati personali per generare dati aggregati o statistici che non ti identificano più al livello personale.

I tuoi dati personali possono essere divulgati a: BRP, concessionari, distributori e fornitori di servizi autorizzati di BRP, partner di servizi di marketing e ricerche di mercato ed altre terze parti autorizzate.

Possiamo ricevere informazioni sul tuo conto da altre fonti, incluse terze parti, quali concessionari e partner autorizzati di BRP con i quali offriamo servizi o collaboriamo in attività di co-marketing. Inoltre possiamo ottenere informazioni su di te tramite piattaforme di social media, come ad esempio Facebook e Twitter, quando interagisci con noi su queste piattaforme.

A seconda delle circostanze, i tuoi dati personali potrebbero essere comunicati al di fuori dell'area geografica in cui risiedi. I tuoi dati personali vengono conservati solo per il tempo strettamente necessario al conseguimento dello scopo per cui sono stati raccolti e in conformità alle nostre politiche di conservazione.

Per esercitare i tuoi diritti alla riservatezza dei dati (ad es. diritto di accesso, diritto di rettifica), per revocare il tuo consenso al fine di essere rimosso dall'elenco di indirizzi per scopi di marketing o per il sondaggio sulla soddisfazione, o per domande generali sulla riservatezza dei dati, puoi contattare l'Ufficio protezione dati di BRP all'indirizzo privacyofficer@brp.com o inviare una lettera all'indirizzo: BRP Legal Service, 726 St-Joseph, Valcourt, Quebec, Canada, J0E 2L0.

BRP elabora i tuoi dati personali in conformità alla propria Politica sulla privacy, disponibile su: <https://www.brp.com/en/privacy-policy.html> oppure scansionando il seguente Codice QR.



CONTATTACI

www.brp.com

Asia Pacifico

Australia

Level 26
477 Pitt Street
Sydney, NSW 2020

Cina

上海市徐汇区衡山路10号6号楼301
Rm 301, Building 6,
No.10 Heng Shan Rd,
Shanghai, China

Giappone

21F Shinagawa East One Tower
2-16-1 Konan, Minato-ku-ku,
Tokyo 108-0075

Nuova Zelanda

Suite 1.6, 2-8 Osborne Street,
Newmarket, Auckland 2013

Europa, Medio Oriente e

Africa

Belgio

Oktrooiplein 1
9000 Gent

Repubblica Ceca

Stefanikova 43a
Praga 5
150 00

Germania

Itterpark 11
40724 Hilden

Finlandia

Isoaavantie 7
PL 8040
96101 Rovaniemi

Francia

Arteparc Bâtiment B
Route de la côte d'Azur,
13 590 Meyreuil

Norvegia

Ingvald Ystgaardsvei 15
N-7484 Trondheim
Salg, marketing, ettermarked

Svezia

Spinnvägen 15
903 61 Umeå
Sweden 90821

Svizzera

Avenue d'Ouchy 4-6
1006 Lausanne

America Latina

Brasile

Av. James Clerck Maxwell, 230
Campinas, Sao Paulo
CEP 13069-380

Messico

Av. Ferrocarril 202
Parque Industrial Querétaro
Santo Rosa Jauregui, Querétaro
C.P. 76220

Nord America

Canada

3200A, rue King Ouest,
Suite 300
Sherbrooke (Québec) J1L 1C9

Stati Uniti d'America

10101 Science Drive
Sturtevant, Wisconsin
53177

CAMBIO DI INDIRIZZO E PROPRIETÀ

In caso di cambio di indirizzo o di nuovi proprietari del veicolo, informare BRP in uno dei modi seguenti:

- Informare un concessionario autorizzato Can-Am.
- **Solo per Nord America:** telefonare al 1 888 272-9222.
- Spedire una delle schede di cambio indirizzo che si trovano nelle seguenti pagine a uno degli indirizzi BRP indicati nella sezione *CONTATTACI* di questa guida.

In caso di trasferimento della proprietà, dimostrare che il precedente proprietario acconsente a tale trasferimento.

Informare BRP, anche dopo la scadenza della garanzia limitata, è molto importante in quanto consente a BRP di raggiungere il proprietario del veicolo, in caso di necessità, ad esempio quando si deve richiamare in fabbrica il veicolo per motivi di sicurezza. È responsabilità del proprietario' informare BRP.

UNITÀ RUBATE: In caso di furto del veicolo, rivolgersi a BRP o ad un concessionario Can-Am autorizzato. Verrà chiesto di indicare il proprio nome, indirizzo, numero di telefono, numero di identificazione del veicolo e data del furto.

MODIFICA INDIRIZZO PASSAGGIO DI PROPRIETÀ 

NUMERO DI IDENTIFICAZIONE DEL VEICOLO

Numero del modello

Numero di identificazione del veicolo (V.I.N.)

VECCHIO INDIRIZZO O
PROPRIETARIO PRECEDENTE:

NOME

N.

STRADA

APP

CITTÀ

STATO/PROVINCIA

CODICE POSTALE

PAESE

TELEFONO

NUOVO INDIRIZZO O
NUOVO PROPRIETARIO:

NOME

N.

STRADA

APP

CITTÀ

STATO/PROVINCIA

CODICE POSTALE

PAESE

TELEFONO

INDIRIZZO E-MAIL

MODIFICA INDIRIZZO PASSAGGIO DI PROPRIETÀ 

NUMERO DI IDENTIFICAZIONE DEL VEICOLO

Numero del modello

Numero di identificazione del veicolo (V.I.N.)

VECCHIO INDIRIZZO O
PROPRIETARIO PRECEDENTE:

NOME

N.

STRADA

APP

CITTÀ

STATO/PROVINCIA

CODICE POSTALE

PAESE

TELEFONO

NUOVO INDIRIZZO O
NUOVO PROPRIETARIO:

NOME

N.

STRADA

APP

CITTÀ

STATO/PROVINCIA

CODICE POSTALE

PAESE

TELEFONO

INDIRIZZO E-MAIL

Questa pagina è stata lasciata
intenzionalmente vuota

MODIFICA INDIRIZZO PASSAGGIO DI PROPRIETÀ 

NUMERO DI IDENTIFICAZIONE DEL VEICOLO

Numero del modello

Numero di identificazione del veicolo (V.I.N.)

VECCHIO INDIRIZZO O
PROPRIETARIO PRECEDENTE:

NOME

N.

STRADA

APP

CITTÀ

STATO/PROVINCIA

CODICE POSTALE

PAESE

TELEFONO

NUOVO INDIRIZZO O
NUOVO PROPRIETARIO:

NOME

N.

STRADA

APP

CITTÀ

STATO/PROVINCIA

CODICE POSTALE

PAESE

TELEFONO

INDIRIZZO E-MAIL

MODIFICA INDIRIZZO PASSAGGIO DI PROPRIETÀ 

NUMERO DI IDENTIFICAZIONE DEL VEICOLO

Numero del modello

Numero di identificazione del veicolo (V.I.N.)

VECCHIO INDIRIZZO O
PROPRIETARIO PRECEDENTE:

NOME

N.

STRADA

APP

CITTÀ

STATO/PROVINCIA

CODICE POSTALE

PAESE

TELEFONO

NUOVO INDIRIZZO O
NUOVO PROPRIETARIO:

NOME

N.

STRADA

APP

CITTÀ

STATO/PROVINCIA

CODICE POSTALE

PAESE

TELEFONO

INDIRIZZO E-MAIL

Questa pagina è stata lasciata
intenzionalmente vuota

NOTE: _____

NOTE: _____

NOTE: _____

NOTE: _____

NOTE: _____

NOTE: _____

NOTE: _____

NOTE: _____

NOTE: _____

Questa pagina è intenzionalmen-
te vuota

N. modello _____

NUMERO DI IDENTIFICAZIONE
DEL **VEICOLO** (V.I.N) _____

NUMERO DI IDENTIFICAZIONE
DEL **MOTORE** (E.I.N.) _____

Proprietario: _____

NOME

N.

STRADA

APP

CITTÀ

STATO/PROVINCIA

CODICE POSTALE

Data di acquisto _____

ANNO

MESE

GIORNO

**Data di scadenza
della garanzia** _____

ANNO

MESE

GIORNO

Da compilare al momento dell'acquisto da parte del concessionario.

SPAZIO DEDICATO AL CONCESSIONARIO

⚠ AVVERTENZA

PER RIDURRE IL RISCHIO DI LESIONI GRAVI O DECESSO,

- Leggere la presente Guida del conducente e le etichette sulla sicurezza.
- Guardare il video sulla sicurezza.



ESSERE PRONTI

- Allacciare le cinture di sicurezza e assicurarsi che le reti e/o le portiere siano bloccate correttamente.
- Indossare un casco omologato e attrezzature di protezione.
- Conducente e passeggero devono essere in grado di sedere con la schiena contro il sedile, i piedi poggiati sul pavimento del veicolo o sul poggiatesta e le mani sulle maniglie. Mantenersi completamente all'interno del veicolo.

GUIDARE IN MODO RESPONSABILE

- Evitare perdite di controllo e ribaltamenti.
- Evitare di eseguire manovre brusche, derapare o slittare di lato, fare sbandare le ruote posteriori azionando il freno a mano e non fare mai testa-coda.
- Evitare accelerazioni brusche in curva, anche da fermi.
- Rallentare prima di affrontare una curva.
- Prepararsi ad affrontare pendii, terreni impraticabili, solchi e altre variazioni di trazione e terreno.
- Evitare superfici asfaltate.
- Evitare salite laterali (guida lungo superfici inclinate).

SIATE PROFESSIONALI E RESPONSABILI

- Non consentire guida spericolata o imprudente.
- Il conducente deve avere compiuto 16 anni e avere una patente di guida valida.
- Non guidare il veicolo in stato di ebbrezza o sotto l'effetto di farmaci.
- Non permettere l'utilizzo su strade pubbliche (ad esclusione di quelle indicate per l'utilizzo con veicoli fuoristrada), laddove esista il pericolo di collisione con automobili o mezzi pesanti.
- Non superare la capacità di posti a sedere prevista per il veicolo.

®TM e il logo BRP sono marchi di BOMBARDIER RECREATIONAL PRODUCTS INC. o delle sue affiliate.

©2023 BOMBARDIER RECREATIONAL PRODUCTS INC. TUTTI I DIRITTI RISERVATI.

www.brp.com

SKI-DOO®

SEA-DOO®

CAN-AM®

LYNX®

ROTAX®

ALUMACRAFT®

MANITOU®

QUINTREX®