

SEA-DOO®



GTX EN WAKE PRO SERIE

GEBRUIKERS- HANDLEIDING

Bevat veiligheids-, gebruiks- en onderhoudsinformatie

**N
O
R
D**

⚠ WAARSCHUWING

Lees deze handleiding grondig door. Deze bevat belangrijke veiligheidsinformatie.
Aanbevolen minimumleeftijd bestuurder: 16 jaar oud.
Bewaar deze gebruikershandleiding altijd bij de waterscooter.

WAARSCHUWING CONFORM CALIFORNIA PROPOSITION 65

WAARSCHUWING

Bij het bedienen, repareren en onderhouden van een recreatievaartuig kunt u worden blootgesteld aan chemicaliën, waaronder motoruitlaatgas-
sen, koolmonoxide, ftalaten en lood, waarvan in de staat Californië be-
kend is dat ze kanker en geboortefwijkingen of andere reproductieve
schade veroorzaken. Om de blootstelling te beperken dient u inademing
van uitlaatgas te vermijden, uw voertuig in een goed geventileerde ruimte
te onderhouden en handschoenen te dragen of uw handen tijdens onder-
houd van dit voertuig regelmatig te wassen. Ga voor meer informatie
naar:

www.p65warnings.ca.gov/marine

In Canada worden de distributie en het onderhoud van de producten verzorgd
door Bombardier Recreational Products Inc.(BRP).

In de Verenigde Staten worden de producten verdeeld door BRP US Inc.

In de Europese Economische Ruimte (die bestaat uit de lidstaten van de Euro-
pese Unie plus het Verenigd Koninkrijk, Noorwegen, IJsland en Liechtenstein),
het Gemenebest van Onafhankelijke Staten (inclusief Oekraïne en Turkmenis-
tan) en Turkije worden producten gedistribueerd en onderhouden door BRP Eu-
ropean Distribution S. A. en andere geaffilieerde bedrijven of
dochterondernemingen van BRP.

Voor alle andere landen worden de producten gedistribueerd en onderhouden
door Bombardier Recreational Products Inc. (BRP) of zijn
dochtermaatschappijen.

TM® Handelsmerken van BRP of zijn dochtermaatschappijen.

Dit is een niet noodzakelijk volledige lijst van handelsmerken die eigendom zijn
van Bombardier Recreational Products Inc. of zijn dochtermaatschappijen.

Handelsmerken zijn mogelijk niet in alle rechtsgebieden geregistreerd:

ACE™	D.E.S.S.™	ECO™	iBR™
iControl™	iTC™	GTI™	GTR™
LinQ®	ROTAX®	SEA-DOO®	Sea-Doo LK™
T.O.P.S.™	VTST™	Wake™ 170	XPS®

Alle rechten voorbehouden. Geen enkel deel van deze gebruikershandleiding
mag worden veelevoudigd in welke vorm dan ook zonder voorafgaande schrif-
telijke toestemming van Bombardier Recreational Products Inc.

©Bombardier Recreational Products Inc. (BRP) 2023

INFORMEER U VOOR U VERTREKT

Basisregels voor een veilige bediening van de waterscooter ("PWC")

Weet het voordat u van start gaat:

Basisregels voor een veilige bediening van de waterscooter ("PWC")

Verkeerd gebruik kan tot ernstige of dodelijke verwondingen leiden.

Bestuurders moeten weten wat ze doen

- ☑ Zorg ervoor dat de bestuurder 16 jaar of ouder is en aan een veiligheidscursus voor vaartuigen heeft deelgenomen. In uw land (of provincie) kunnen aanvullende vereisten gelden.



Bestuurders moeten botsingen vermijden.

- ☑ Kijk voortdurend uit voor mensen, obstakels en andere vaartuigen.
- ☑ Houd voldoende afstand tot anderen om altijd veilig tot stilstand te kunnen komen.
- ☑ Laat de gashendel niet los wanneer u obstakels ontwijkt.
U moet gas geven om te kunnen sturen.



Bescherm alle opvarenden

- ☑ Het ervanaf vallen kan tot ernstig letsel of de dood leiden.
- ☑ Alle passagiers dienen shorts van neopreen te dragen (wetsuit materiaal) om te verhinderen dat water bij een val achterover met geweld de anus of de vagina binnendringt. Opvarenden die geen neopreen short droegen, liepen ernstig rectale, vaginale en inwendige verwondingen op, voortvloeiend in permanent letsel.
- ☑ Alle passagiers dienen een goedgekeurd zwemvest of PFD (Personal Flotation Device) te dragen.
- ☑ Zorg dat opvarenden goed zitten en zich stevig vasthouden. Opvarenden kunnen van het vaartuig afvallen tijdens onverhoeds versnellen of aggressief varen. Vermijd een agressief vaargedrag, scherpe bochten en een onverwachte acceleratie.
- ☑ Druk de gashendel niet in als iemand opstapt of zich achter het vaartuig bevindt.
- ☑ Spring niet in het kielzog of in golven - dat kan letsel zoals verwondingen van rug en ruggegraat veroorzaken (paralyse).

Vaar niet zonder de juiste kleding.

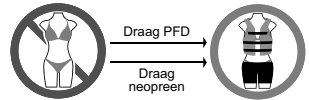

Laat geen roekeloze besturing toe:

- ☑ Blijf uit de buurt van anderen, zodat u op niemand water spuit of spat, kom niet te dicht bij andere vaartuigen en vaar niet sneller dan de verkeersomstandigheden toelaten.
- ☑ Vaar nooit onder invloed van alcohol of drugs.

Beschikbare talen

Deutsch	Dieses Handbuch ist möglicherweise in Ihrer Landessprache verfügbar. Bitte wenden Sie sich an Ihren Händler oder besuchen Sie: www.operatorsguides.brp.com
English	This guide may be available in your language. Check with your dealer or go to: www.operatorsguides.brp.com
Español	Es posible que este manual esté disponible en su idioma. Consulte a su distribuidor o visite: www.operatorsguides.brp.com
Français	Ce guide peut être disponible dans votre langue. Vérifier avec votre concessionnaire ou aller à: www.operatorsguides.brp.com
Italiano	Questa guida potrebbe essere disponibile nella propria lingua. Contattare il concessionario o consultare: www.operatorsguides.brp.com
中文	本手册可能有您的语种的翻译版本。请向经销商问询，或者登录 www.operatorsguides.brp.com 查询。
日本語	このガイドは、言語によって翻訳版が用意されています。ディーラーに問い合わせるか、次のアドレスでご確認ください： www.operatorsguides.brp.com
Nederlands	Deze handleiding kan beschikbaar zijn in uw taal. Vraag het aan uw dealer of ga naar: www.operatorsguides.brp.com
Norsk	Denne boken kan finnes tilgjengelig på ditt eget språk. Kontakt din forhandler eller gå til: www.operatorsguides.brp.com
Português	Este manual pode estar disponível em seu idioma. Fale com sua concessionária ou visite o site: www.operatorsguides.brp.com
Русский	Воспользуйтесь руководством на вашем языке. Узнайте о его наличии у дилера или на странице по адресу www.operatorsguides.brp.com
Suomi	Käyttöohjekirja voi olla saatavissa omalla kielelläsi. Tarkista jälleenmyyjältä tai käy osoitteessa: www.operatorsguides.brp.com
Svenska	Denna bok kan finnas tillgänglig på ditt språk. Kontakta din återförsäljare eller gå till: www.operatorsguides.brp.com

Beschreven modellen
GTX 170 GTX 170 iDF en AUDIO GTX 230 GTX 230 iDF en AUDIO GTX 300 GTX 300 AUDIO
GTX Limited 300
Wake PRO 230

INHOUDSOPGAVE

INFORMEER U VOOR U VERTREKT	1
ALGEMENE INFORMATIE	
VOORWOORD	12
Informeer u voor u vertrekt	12
Veiligheidsaanwijzingen	12
Over deze gebruikershandleiding	12
VEILIGHEIDSINFORMATIE	
VOORDAT U VAN START GAAT	16
Leeftijd en vaardigheid van bestuurders	16
Drugs en alcohol	16
Cursussen veilig varen	16
Vaarwetten die van toepassing zijn	16
Persoonlijke beschermingsmiddelen	16
Helmen: Risico's en voordelen tegen elkaar afwegen	17
Vereiste uitrusting	18
MAAK U VERTROUWD MET DE WATERSCOOTER	19
Stuwkracht van de straalmotor	19
Besturing	19
Bindsnoer (veiligheidskoord)	19
Remmen	20
Leersleutel (verkrijgbaar als accessoire)	20
Vervoer en opslag	20
Accessoires en aanpassingen	21
VEILIG VAREN	22
Varen met passagiers	22
Vermijden van botsingen	22
Rijgedrag	23
Racen	23
Opstappen	23
Bewegende onderdelen	24
Ken het water	24
Navigatieregels	24
Varen bij nacht	25
Vergiftiging door koolmonoxide (CO)	25
Brandende benzine en andere gevaren	25
Brandwonden door hete plekken	26
Watersport (slepen met de waterscooter)	26
PRAKTISCHE OEFENINGEN	30
Geschikte plaatsen om te oefenen	30
Praktische oefeningen	30
TANKEN	32
Tankprocedure	32
Vereiste brandstof	32
Aanbevolen brandstof	33
TRANSPORT VAN DE VAARTUIG	34
BELANGRIJKE LABELS OP HET PRODUCT	36
Veiligheidslabels voor waterscooters	36

Conformiteit Canada Kennisgevingslabel	59
Loshangend Etiket	60
INSPECTIE VOOR HET VERTREK	63
Te doen vóór de tewaterlating van de vaartuig	63
Te doen na de tewaterlating van het vaartuig	69
Wat te doen na verlaten van het water	70
JAARLIJKS VEILIGHEIDSONDERHOUD	72

INFORMATIE OVER DE VAARTUIG

BEDIENING	74
Stuur	75
Gashendel	75
Rechter bediening	75
Knop BRP Connect (indien aanwezig)	75
Motoruitschakelaar	75
Linker bediening	76
Motor-START/STOP-knop	77
iBR-hendel (Intelligent Brake and Reverse)	78
UITRUSTING	80
Opbergvak vooraan	81
Brandblusserhouder	81
Houder veiligheidsset	82
Verstelbare stuurkolom	82
Handschoenvak	82
BRP Audio Premium System	84
Zadel	86
Passagiershandgrepen	87
Opstapplatform	87
Wakeboardrek (Wake modellen)	88
Intrekbare skipaal (WAKE modellen)	90
Kickers	92
Opstapje (indien geïnstalleerd)	93
Voorste en achterste ogen	93
Ruimwateraftappluggen	94
7.6" DIGITALE DISPLAY	95
Basisfuncties	95
Verklikkerlichtjes	96
Instellingen	98
Meldingen op het multifunctionele instrumentenbord	99
GROOT PANORAMISCH 7,8" BREED LCD-DISPLAY	102
Basisfuncties	102
Instellingen	104
Skimodus programmeren	106
Uw smartphone via Bluetooth koppelen	107
BRP GO! App	107
Korte tour van de BRP GO! App	108
Meldingen op het multifunctionele instrumentenbord	109
INVAARPERIODE	111
Gebruik tijdens de invaarperiode	111
BEDIENINGSINSTRUCTIES	112
Opstappen op de waterscooter	112

De motor starten	116
De motor stilleggen	117
Besturen van de vaartuig	117
In neutraal schakelen	118
In vooruit schakelen	119
In achteruit schakelen	119
Remmen	120
Variabel trimsysteem (VTS)	121
Activeren van het intelligente pompsysteem zonder ongerechtigden (IDF-- systeem) (indien aanwezig)	124
Algemene aanbevelingen voor gebruik	125
BEDRIJFSMODI	128
Touringmodus	128
SPORTMODUS	128
ECO-modus (zuinige verbruiksmodus)	129
Snelheidsregelingsmodi (indien aanwezig)	129
Skimodus (indien aanwezig)	132
SPECIALE PROCEDURES	134
Reinigen van jetpompwaterinlaat en impeller	134
Gekapseisde waterscooter	137
Ondergedompelde waterscooter	137
Ondergelopen motor	138
De vaartuig slepen in het water	138
ONDERHOUD	
ONDERHOUDSSCHEMA	140
EPA-regelgeving - Waterscooters voor Canada en V.S.	140
Gebruik zout/vuil water	141
Onderhoudsschema	141
ONDERHOUDSPROCEDURES	146
Onderhoudsdeksel motor	146
Motorolie	147
Motorkoelvloeistof	149
Ontstekingsspoelen	150
Bougies	151
Uitlaatsysteem	151
Rijplaat en waterinlaatrooster	153
Opofferingsanodes	153
Ski/wakeboard-paal (indien aanwezig)	154
Zekeringen	154
VERZORGING VAN DE WATERSCOOTER	156
Verzorging na gebruik	156
Zitting reinigen	156
Carrosserie en romp	156
BEWARING EN VOORBEREIDING OP HET RIJSEIZOEN	158
Bergruimte	158
Voorbereiding op het rijseizoen	161

ONDERHOUDSDOCUMENTATIE 162

TECHNISCHE INFORMATIE

IDENTIFICATIENUMMERS 172
 Rompidentificatienummer 172
 Motoridentificatienummer 172
 Motorfabrikantidentificatie 172

CONFORMITEIT 173
 Label emissieregeling – 3 sterren 173
 Label regelsysteem voor uitlaatgassen – 3 sterren 174
 EPA-conformiteitslabel 175
 Label vrijstelling regelgeving 176
 BRP European Distribution SA 177
 REP France - TRIMAN Signage 177

RF D.E.S.S. SLEUTEL 178

VOORSCHRIFTEN MULTIFUNCTIONEEL INSTRUMENTENBORD 180

BRP-AUDIOSYSTEEM 184

INFORMATIE OVER DE MOTORUITLAATGASSEN 185
 Verantwoordelijkheid van de fabrikant 185
 Verantwoordelijkheid van de dealer 185
 Verantwoordelijkheid van de eigenaar 185
 EPA-emissievoorschriften 185
 Regelsysteem voor verdampende emissies 185

EU-CONFORMITEITSVERKLARING 187
 Blanco gelaten voor conformiteit EU 187

UK-CONFORMITEITSVERKLARING 188
 Blanco gelaten voor conformiteit VK 188

EAC-CONFORMITEITSVERKLARING 189

TECHNISCHE SPECIFICATIES

MOTOR 192
 Rotax 1630 ACE - 170 192
 Rotax 1630 ACE - 230 193
 Rotax 1630 ACE - 300 195

VOERTUIG 198
 GTX en Wake PRO 198

OPLOSSEN VAN PROBLEMEN

RICHTLIJNEN VOOR HET OPLOSSEN VAN PROBLEMEN 204

BEWAKINGSSYSTEEM 210
 Storingscodes 210
 Indicatorlichtjes en informatie op de meldingsdisplay 211
 Informatie pieptooncodes 213

GARANTIE

BEPERKTE GARANTIE VAN BRP - V.S. EN CANADA: SEA-DOO WATER-SCOOTER MODELJAAR 2024	216
1) VOORWERP VAN DE BEPERKTE GARANTIE	216
2) BEPERKING VAN DE AANSPRAKELIJKHEID	216
3) UITSLUITINGEN–ZIJN NIET GEWAARBORGD	216
4) GARANTIEPERIODE	217
5) VOORWAARDEN OM VAN DE GARANTIE TE KUNNEN GENIETEN	218
6) HOE KUNT U EEN PRESTATIE ONDER GARANTIE AANVRAGEN	218
7) WAT BRP ZAL DOEN	219
8) OVERDRACHT	219
9) BIJSTAND VOOR DE KLANT	219
BEPERKTE EMISSIEGERELATEERDE GARANTIE US EPA	220
Emissiegerelateerde garantieperiode	220
Gedekte onderdelen	221
Beperkte toepasbaarheid	222
GARANTIEVERKLARING DAMPEMISSIEBEPERKINGSSYSTEEM VOOR CALIFORNIË	223
Uw rechten en plichten in het kader van de garantie	223
Garantie van de fabrikant	223
Verantwoordelijkheid van de eigenaar in het kader van de garantie	223
GARANTIEVERKLARING BETREFFENDE EMISSIEREGELING IN CALIFORNIË EN NEW YORK VOOR MODELJAAR 2024, SEA-DOO®-WATERSCOOTER	225
Uw rechten en plichten in het kader van de garantie	225
Sterwaarderingsssysteem	227
INTERNATIONALE BEPERKTE GARANTIE VAN BRP: SEA-DOO® VAAR-TUIG 2024	229
1) VOORWERP VAN DE BEPERKTE GARANTIE	229
2) BEPERKING VAN DE AANSPRAKELIJKHEID	229
3) UITSLUITINGEN–ZIJN NIET GEWAARBORGD	230
4) GARANTIEPERIODE	230
ALLEEN VOOR PRODUCTEN DIE IN AUSTRALIE WORDEN VERKOCHT	231
5) VOORWAARDEN OM VAN DE GARANTIE TE KUNNEN GENIETEN	231
6) HOE KUNT U EEN PRESTATIE ONDER GARANTIE AANVRAGEN	232
7) WAT BRP ZAL DOEN	232
8) OVERDRACHT	232
9) BIJSTAND VOOR DE KLANT	232
BEPERKTE GARANTIE VAN BRP VOOR DE EUROPESE ECONOMISCHE RUIMTE, HET RUSSISCHE GEMENEBEST EN TURKIJE: SEA-DOO® WATERSCOOTERS 2024	234
1) VOORWERP VAN DE BEPERKTE GARANTIE	234
2) BEPERKING VAN DE AANSPRAKELIJKHEID	234
3) UITSLUITINGEN VALLLEN NIET IONDER DE GARANTIE	235
4) GARANTIEPERIODE	235
5) UITSLUITEND VOOR IN FRANKRIJK VERKOCHTE PRODUCTEN	236
6) VOORWAARDEN OM VAN DE GARANTIE TE KUNNEN GENIETEN	236
7) HOE KUNT U EEN PRESTATIE ONDER GARANTIE AANVRAGEN	237
8) WAT BRP ZAL DOEN	237
9) OVERDRACHT	238

10) BIJSTAND VOOR DE KLANT	238
----------------------------------	-----

KLANTENINFORMATIE

INFORMATIE OVER GEGEVENSBECHERMING	240
NEEM CONTACT OP	242
Azië-Pacific	242
Europa, Midden-Oosten en Afrika	242
Latijns-Amerika	242
Noord-Amerika	242
ADRESWIJZIGING / VERANDERING VAN EIGENAAR	243

Deze pagina is bewust leeg
gelaten

ALGEMENE INFORMATIE

VOORWOORD

Gefeliciteerd met uw aankoop van een nieuwe Sea-Doo® waterscooter (hierna "waterscooter" genoemd). U geniet de BRP-garantie en kunt steeds beroep doen op een netwerk van erkende dealers van Sea-Doo waterscooters voor de nodige onderdelen, service of accessoires.

Uw dealer staat altijd voor u klaar. Hij is opgeleid in de initiële installatie en inspectie van uw waterscooter en heeft ook de finale afregeling vóór de overhandiging van de sleutels uitgevoerd. Voor meer informatie in verband met service kunt u contact opnemen met uw dealer.

Bij aflevering werd u ook geïnformeerd over de garantiebepalingen en heeft u de *Controlelijst vóór aflevering* ondertekend, om u ervan te verzekeren dat uw nieuwe vaartuig geheel tot uw tevredenheid was voorbereid.

Informeer u voor u vertrekt

Lees voordat u de waterscooter gaat besturen de volgende hoofdstukken voor informatie over hoe u zichzelf of anderen beter kunt beschermen tegen letsel of dodelijke ongevallen.

- *Veiligheidsinformatie*
- *Informatie over de waterscooter.*

Lees alle veiligheidslabels op uw waterscooter zorgvuldig en bekijk aandachtig de *veiligheidsfilm* op:

<https://www.sea-doo.com/safety>
aandachtig

Of gebruik de volgende QR-code.

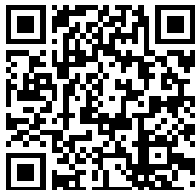

Veiligheidsaanwijzingen

In deze Gebruikershandleiding worden de volgende symbolen en woorden gebruikt om bepaalde informatie te benadrukken:

Het veiligheidswaarschuwingssymbool  duidt op een potentieel letselrisico.

GEVAAR

Duidt op een mogelijk gevaar dat, als het niet wordt vermeden, kan leiden tot ernstige of dodelijke verwondingen.

WAARSCHUWING

Duidt op een mogelijk gevaar dat, als het niet wordt vermeden, kan leiden tot ernstige of dodelijke verwondingen.

VOORZICHTIG

Wijst op een potentieel gevaarlijke situatie die, als ze niet wordt vermeden, kan leiden tot licht of matig letsel.

MERK OP

Duidt op een aanwijzing die, als ze niet wordt gevolgd, kan leiden tot zware schade aan de waterscooter of andere bezittingen.

Over deze gebruikershandleiding

Deze gebruikershandleiding dient om de eigenaar/bestuurder of passagier vertrouwd te maken met deze waterscooter en de diverse bedieningselementen, onderhouds- en veiligheidsaanwijzingen.

Houd deze gebruikershandleiding in de waterscooter, zodat u deze voor de bediening, voor het instrueren van anderen, voor onderhoud en

probleemdiagnose altijd kunt raadplegen. Deze gebruikershandleiding dient te allen tijde bij de waterscooter te blijven.

Deze handleiding is in verschillende talen beschikbaar. In geval van discrepanties zal de Engelse versie de overhand hebben.

Als u een extra exemplaar van uw gebruikershandleiding wilt bekijken en/of afdrukken, gaat u naar de volgende website:

www.operatorsguides.brp.com

De informatie in dit document is correct op het moment van publicatie. BRP voert echter een beleid van continue verbetering van zijn producten, zonder dat dit enige verbintenis inhoudt tot uitrusting van zulke nieuwigheden op oudere producten. Door laattijdige wijzigingen kunnen er verschillen zijn tussen het gefabriceerde product en de beschrijvingen en/of specificaties in deze handleiding. BRP behoudt zich het recht voor op eender welk moment specificaties, ontwerpen, functies, modellen of uitrusting te schrappen of te wijzigen zonder dat dit enige verplichting inhoudt.

Deze pagina is bewust leeg
gelaten

VEILIGHEIDSINFORMATIE

VOORDAT U VAN START GAAT

WAARSCHUWING

Het niet in acht nemen van de voorzorgsmaatregelen en veiligheidsinstructies uit dit hoofdstuk kan leiden tot verwondingen, en zelfs tot de dood. Elke potentiële bestuurder moet deze handleiding lezen en begrijpen alvorens de waterscooter te gebruiken.

Leeftijd en vaardigheid van bestuurders

Bestuurders moeten gekwalificeerd zijn. Zorg ervoor dat de bestuurder 16 jaar of ouder is en aan een veiligheidskursus voor bootbestuurders heeft deelgenomen. In uw land (of provincie) kunnen aanvullende vereisten gelden. De wetgeving betreffende minimum leeftijd en vereiste licenties kan tussen verschillende jurisdicties verschillen. Neem zeker contact op met de bevoegde plaatselijke instanties voor informatie over het wettelijke gebruik van de waterscooter in het rechtsgebied waar u wilt varen.

Als de bestuurder van deze waterscooter een handicap heeft met verminderd gezichtsvermogen, langzamere reactie, verminderd beoordelingsvermogen of moeilijkheid de scooter te bedienen, wordt van de besturing afgeraden.

Bedenk dat zonlicht, wind, vermoeidheid of ziekte uw beoordelingsvermogen en reactietijd kunnen verminderen.

Bij een goede zitpositie moet iedere passagier de beide voeten tegelijk stevig vlak op elke voetsteun kunnen houden.

Drugs en alcohol

Vaar nooit onder invloed van alcohol of drugs. Om op een waterscooter te kunnen varen moeten bestuurder en passagiers nuchter, oplettend en waakzaam zijn. Gebruik van drugs en alcohol, alleen of gecombineerd, vertraagt uw reactietijd, belemmert uw beoordelingsvermogen, vermindert het helder zien, en hindert uw capaciteiten een waterscooter veilig te bedienen.

Cursussen veilig varen

In veel landen wordt een cursus veilig varen aanbevolen of vereist. Vraag dit na bij uw plaatselijke instanties.

Vaarwetten die van toepassing zijn

Controleer welke vaarwetten van toepassing zijn op het water waar u uw waterscooter wilt gebruiken. Leer de plaatselijke vaarcode.

Persoonlijke beschermingsmiddelen

Alle rijders MOETEN dragen:

1. Een goedgekeurd **reddingsvest** dat voldoet aan de voorschriften in uw land. Het formaat van het reddingsvest moet de drager goed passen.
2. **Shorts van neopreen** (wetsuit materiaal) om te verhinderen dat bij een val achterover water met geweld de anus of de vagina binnendringt. Opvarenden die geen neopreen short droegen, liepen ernstig rectale, vaginale en inwendige verwondingen op, voortvloeiend in permanent letsel. Gewone

zwemkleding biedt onvoldoende bescherming tegen water dat met kracht in de onderste mannelijke of vrouwelijke lichaamsopeningen binnendringt.

Schoeisel, handschoenen, een veiligheidsbril of gewone bril kunnen gedragen worden. Wind, opspattend water, insecten en de snelheid kunnen ertoe leiden dat uw ogen gaan tranen en zo het zicht verminderen.

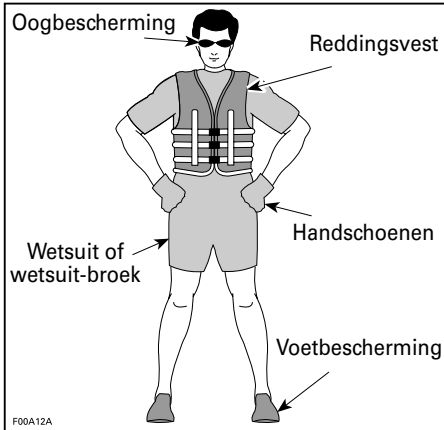

Als u van plan bent bij koud weer of koud water te gaan rijden, is het raadzaam warme kleding aan te trekken, zoals een compleet wetsuit of drysuit. Daardoor wordt de rit niet alleen comfortabeler, maar ook kan het u beschermen tegen onderkoeling als u in koud water valt. Wees voorbereid op wisselende weersomstandigheden.

Helmen: Risico's en voordelen tegen elkaar afwegen

Aangezien elke optie bepaalde risico's reduceert maar andere verhoogt, dient u voor elke rit te beslissen of u al dan niet een helm zult dragen op basis van uw specifieke situatie. Als u besluit een helm te dragen, zoek dan een helm die aan de DOT- of Snell-norm voldoet, en kies zomogelijk een helm die voor gemotoriseerde watersport werd ontwikkeld.

Helmen dienen om het hoofd in zekere mate te beschermen tegen een impact. Bij de meeste gemotoriseerde sporten wegen de voordelen van een helm duidelijk op tegen de nadelen. Bij gemotoriseerde watersporten, zoals de besturing van een waterscooter, is dit echter niet noodzakelijk het geval, omdat het water bepaalde bijzondere risico's inhoudt.

Voordelen

Een helm beperkt het risico op ernstige hoofdkwetsuren wanneer het hoofd bij een aanvaring tegen een hard oppervlak, zoals een ander vaartuig, slaat. Een helm met kinbeschermer kan ook ernstige verwondingen van het gelaat, de kaak of tanden helpen voorkomen.

Risico's

Anderzijds kunnen helmen bij een val van de waterscooter in bepaalde situaties als een emmer water vasthouden en zo de nek of ruggengraat ernstig belasten. Dat kan leiden tot verstikking, ernstig of blijvend letsel aan de nek of ruggengraat of zelfs de dood. Helmen kunnen eventueel ook het rondomzicht en het gehoor belemmeren, of vermoeidheid versterken, wat aan een versterkt gevaar voor botsingen kan bijdragen.

Vereiste uitrusting

Als eigenaar van het vaartuig bent u ervoor verantwoordelijk dat een complete voorgeschreven veiligheidsuitrusting aan boord is. Controleer de lokale voorschriften betreffende deze vereisten.

Hiertoe kan behoren:

- Brandblusapparaat Onderhoud, reparaties en tanken moeten worden uitgevoerd in overeenstemming met de instructies van de fabrikant.
- Een waterdichte zaklamp of goedgekeurde seinvuurpijlen
- Een geluid producerend apparaat (claxon, fluit of bootsklok, etc.)
- Apparaat voor een visueel noodsignaal
- Mobilfoon in een waterdicht compartiment dat voor deze toepassing ontworpen is.
- Actuele landkaart
- Eerstehulpkit
- Reddingskoord

MAAK U VERTROUWD MET DE WATERSCOOTER

De prestaties van deze waterscooter kunnen de prestaties van andere waterscooters die u eerder heeft gereden overtreffen. Ga er niet van uit dat alle waterscooters op dezelfde manier reageren.

Zorg ervoor dat u de inhoud van deze handleiding goed heeft begrepen, zodat u geheel vertrouwd bent met de bedieningselementen en de werking van de waterscooter, voordat u uw eerste rit begint of passagiers meeneemt. Als u daarvoor nog geen gelegenheid had, oefen dan in een geschikte verkeersvrije zone, om u aan het gevoel en de reactie van de regeling te wennen. Pas als u helemaal vertrouwd bent met alle bedieningselementen mag u versnellen tot hoger dan stationair.

Stuwkracht van de straalmotor

Uw waterscooter bezit een aandrijfsysteem op basis van een straalmotor. Het water wordt van onder de scooter door het inlaatrooster aangezogen en dan door de venturi geaccelereerd, waardoor de stuwkracht ontstaat. Dit geaccelereerde water komt er aan de achterzijde van de scooter weer uit.

Alle passagiers dienen shorts van neopreen te dragen (wetsuit materiaal) om te verhinderen dat water bij een val achterover met geweld de anus of de vagina binnendringt. Opvarenden die geen neopreen short droegen, liepen ernstig rectale, vaginale en inwendige verwondingen op, voortvloeiend in permanent letsel. Gewone zwemkleding biedt onvoldoende bescherming tegen water dat met kracht in de onderste mannelijke of vrouwelijke lichaamsopeningen binnendringt.

De jetpomp kan afval meezuigen en naar achter slingeren, wat een risico inhoudt op verwonding van mensen of beschadiging van de jetpomp of andere voorwerpen.

Start de motor niet of gebruik de waterscooter niet als iemand zich rond of achter het vaartuig in het water bevindt.

Besturing

Uw waterscooter bezit aan de achterzijde een met het stuur stuurbare spuitmond, die de waterstroom van links tot rechts kan spuiten. Om de vaartuig te draaien moet u zowel sturen als gas geven.

Laat de gashendel niet los wanneer u obstakels ontwijkt— net als bij andere motorboten moet u gas geven om te kunnen sturen.

Als de motor wordt uitgeschakeld kan niet meer worden gestuurd.

Bindsnoer (veiligheidskoord)

Houd de lip van het bindsnoer altijd bevestigd aan het reddingsvest of de pols van de bestuurder (polsband benodigd) en vermijd dat het bij het stuur ingeklemd kan worden, zodat de motor wordt gestopt als de bestuurder in het water valt.

Als de bestuurder van de waterscooter valt en het bindsnoer niet zoals is aanbevolen is bevestigd, stopt de motor niet en kan de waterscooter zonder bestuurder zijn vaart voortzetten. De bestuurder zou dan niet meer in staat kunnen zijn naar de scooter toe te zwemmen.

Verwijder na de rit het bindsnoer altijd van de motorstopschakelaar, om ongeoorloofd gebruik door kinderen of anderen te vermijden en te voorkomen dat de motor in een gesloten ruimte (bijv. garage) wordt gestart.

Om onopzettelijk starten te voorkomen dient u het bindsnoer los te koppelen van de motoruitschakelaar wanneer zwemmers aan boord komen of in de buurt zijn en terwijl u wier of afval van het inlaatrooster verwijdert.

Remmen

Bij de meeste waterscooters is remmen niet mogelijk.

Bij sommige modellen zijn wij door vooruitgang in de technologie nu in staat een remsysteem genaamd iBR (intelligent remmen en achteruit varen) aan te bieden. Oefen de remmanoeuvres uit in een veilige, verkeersvrije zone om remmend te leren sturen op diverse remafstanden in verschillende vaaromstandigheden.

Uw remafstand is afhankelijk van uw beginsnelheid, lading, wind, aantal opvarenden en de omstandigheden op het water. De remafstand hangt ook af van de kracht die de bestuurder op de iBR-hendel uitoefent.

Als wordt geremd, moeten de opvarenden zich schrap zetten tegen de vertragingkracht, zodat ze op de waterscooter niet naar voren schuiven en het evenwicht verliezen.

Denk er bij het besturen van een waterscooter die is uitgerust met iBR aan dat andere boten achter of rondom u mogelijk niet in staat zijn even snel te stoppen. Van belang is dat u de bestuurder van een waterscooter die van plan is in konvooi achter u te varen wijst op het remvermogen van uw waterscooter en dat tussen waterscooters een grotere afstand moet worden aangehouden.

De remvoorziening van het iBR-systeem kan niet verhinderen dat uw waterscooter door stroming of wind kan afdrijven. De rem heeft geen effect op de achterwaartse snelheid. Merk ook op dat uw motor moet draaien om de rem te kunnen gebruiken.

Leersleutel (verkrijgbaar als accessoire)

De Sea-Doo LK™-leersleutel beperkt de snelheid van het vaartuig. Deze kan optioneel door bestuurders die voor de eerste keer varen, en minder geoefende bestuurders worden gebruikt om te leren hoe de waterscooter wordt bediend.

Raadpleeg uw erkende BRP Sea-Doo dealer om te ervaren of dit accessoire voor uw model verkrijgbaar is.

Vervoer en opslag

Bewaar geen voorwerpen op plekken die niet specifiek voor opslag zijn ontworpen

Vervoer geen lasten op het achterplatform, tenzij die correct zijn vastgezet met een door BRP LinQ™ gecertificeerde accessoire. Compatibele accessoires zonder BRP-certificering worden niet als geschikt beschouwd.

Wanneer u lasten op het achterplatform van de waterscooter, of op een lastaccessoire meeneemt, moet u uw snelheid verlagen en uw rijgedrag aanpassen,

om het gevaar van de waterscooter te worden afgeworpen, of kans op verwondingen door contact met de last te verminderen.

Overschrijd nooit de toegelaten maximumlading of het maximum aantal passagiers van deze waterscooter. Overbelading kan de manoeuvreerbaarheid, stabiliteit en prestaties reduceren. Ook zware omstandigheden op het water beperken de capaciteit.

Vervoer nooit ladingen op het achterplatform tijdens het beoefenen van watersport. De last kan de trekkabel bewegen en eventueel losmaken, waardoor die een hindernis kan vormen voor de gesleepte persoon.

Raadpleeg de *Technische specificaties* voor het maximum laadvermogen.

Accessoires en aanpassingen

Eventuele wijzigingen of toevoegingen van door BRP goedgekeurde accessoires kunnen de besturing van uw voertuig beïnvloeden. Het is belangrijk dat u de tijd neemt om vertrouwd te worden met het voertuig nadat wijzigingen zijn aangebracht, zodat u begrijpt hoe u uw rijgedrag overeenkomstig dient aan te passen.

Installeer geen uitrusting die niet specifiek door BRP voor het voertuig is goedgekeurd en vermijd ongeautoriseerde wijzigingen. Deze wijzigingen en uitrusting zijn niet getest door BRP en kunnen gevaren met zich meebrengen. Ze kunnen bijvoorbeeld:

- Controleverlies en een vergroot risico op een crash met zich meebrengen
- Oververhitting of kortsluiting met een verhoogd risico op brand of brandwonden veroorzaken
- Van invloed zijn op de beschermingsfuncties van het voertuig.

Het gebruik van uw voertuig kan hierdoor ook illegaal worden.

Zo kan het installeren van een steun voor GPS of voor een mobiele telefoon het gedrag van het voertuig beïnvloeden en het risico op controleverlies verhogen.

Vraag uw BRP dealer om beschikbare geschikte accessoires voor uw voertuig.

VEILIG VAREN

Varen met passagiers

Accepteer alleen een passagier als het vaatuig is uitgerust met een passagiersstoel en handgrepen.

De bestuurder is ervoor verantwoordelijk uitgenodigde passagiers te instrueren en te beschermen.

Instrueer alle passagiers de handvatten en zadelriemen te gebruiken, of zich aan het middel van de persoon vóór hen vast te houden. Bij een goede zitpositie moet iedere passagier de beide voeten tegelijk stevig vlak op elke voetsteun kunnen houden.

Zorg dat opvarenden goed zitten en zich stevig vasthouden. Opvarenden kunnen van de waterscooter afvallen tijdens onverhoeds versnellen of agressief varen. Vermijd een agressief vaargedrag, scherpe bochten en een onverwachte acceleratie.

Het ervanaf vallen kan tot ernstig letsel of de dood leiden.

Alle passagiers dienen shorts van neopreen te dragen (wetsuit materiaal) om te verhinderen dat water bij een val achterover met geweld de anus of de vagina binnendringt. Opvarenden die geen neopreen short droegen, liepen ernstig rectale, vaginale en inwendige verwondingen op, voortvloeiend in permanent letsel.

Als u over golven vaart, heft u uw lichaam iets van de zitting op om de schokken met uw benen op te vangen.

Als wordt geremd of vertraagd, moeten de opvarenden zich schrap zetten tegen de vertragingskracht, zodat ze op de waterscooter niet naar voren schuiven en het evenwicht verliezen.

Wanneer u passagiers meeneemt is uw waterscooter moeilijker bestuurbaar, wat meer stuurvaardigheid vergt.

Vermijden van botsingen

Houd de omgeving voortdurend mensen voorwerpen of andere vaartuigen om u heen in de gaten.

Houd voldoende afstand tot anderen om altijd veilig tot stilstand te kunnen komen. Laat de gashendel niet los wanneer u obstakels ontwijkt– net als bij andere motorboten moet u gas geven om te kunnen sturen.

Wees bedacht op omstandigheden die de zichtbaarheid beperken of uw zicht op anderen belemmeren.

Blijf uit de buurt van anderen, zodat u op niemand water spuit of spat, kom niet te dicht bij andere vaartuigen en vaar niet sneller dan de verkeersomstandigheden toelaten. Mogelijk schat u de mogelijkheden van de waterscooter of uw eigen vaardigheden verkeerd in en botst u tegen een boot of persoon.

Als uw waterscooter is uitgerust met remsysteem, denk er dan aan dat andere boten achter of rondom u mogelijk niet in staat zijn even snel te stoppen.

Uw remafstand is afhankelijk van uw beginsnelheid, lading, wind en de omstandigheden op het water. De remafstand hangt ook af van de kracht die de bestuurder op de iBR-hendel uitoefent.

Hoewel het verkieslijk is een obstakel te ontwijken door ervan weg te draaien terwijl u gas geeft, kunt u met iBR ook voluit remmen en zwenken om het obstakel te ontwijken.

Rijgedrag

Overschrijd nooit uw eigen grenzen en stuurvaardigheid.

Kijk voortdurend uit voor mensen, obstakels en andere vaartuigen. Houd voldoende afstand tot anderen om altijd veilig tot stilstand te kunnen komen.

Vermijd een aggressief varen, scherpe bochten en onverhoeds versnellen om te voorkomen dat opvarenden van het vaartuig afvallen.

Vermijd het varen op zeer onrustig water, of het uitvoeren van extreme manoeuvres zoals het over een kielzog of over golven springen - dit kan bijv. verwondingen van de rug of de ruggengraat (paralyse) veroorzaken.

Racen

Hoewel uw waterscooter hoge snelheden kan halen, raden we u ten zeerste aan deze hoge snelheden enkel te hanteren onder ideale omstandigheden en waar dit is toegestaan. Hoge snelheden vereisen een betere stuurvaardigheid en verhogen het risico op ernstige verwondingen.

De krachten die op het lichaam van de bestuurder inwerken bij draaimanoeuvres, varen over golven of hekgolven, varen in onstuimig water of vallen van de waterscooter kunnen, zeker bij hoge snelheden, ernstig letsel toebrengen, inclusief gebroken botten en zwaarder letsel.

Opstappen

Bestuurder en passagiers moeten kunnen zwemmen en weten hoe ze uit het water weer bovenop de waterscooter kunnen klimmen. Opstappen in diep water kan zeer moeilijk zijn.

Zorg er voor dat u en alle passagiers weten hoe ze aan boord moeten komen wanneer aan de achterzijde accessoires zijn geïnstalleerd. Klim van achter op de waterscooter en ga daarbij voorzichtig om de accessoires heen. Als u dat moeilijk vindt, dient u te weten hoe u de accessoires kunt verwijderen en ze naar voren kunt bewegen om zo beter toegang tot het platform te verkrijgen.

Als de accessoires te zwaar zijn, zwemt u naar de zijkant en houdt u zich aan de passagiershandgreep en/of zadelriem vast om aan boord te klimmen.

Vraag onervaren rijders dicht bij de kust het aan boord komen te oefenen (alle methoden worden hier besproken), voordat u ze naar diep water meeneemt, vooral wanneer er lasten op het achterplatform zijn aangebracht.

Om onopzettelijk starten te voorkomen, dient u het bindsnoer altijd van de motuuitschakelaar los te maken wanneer zwemmende passagiers aan boord komen.

Bewegende onderdelen

Draai het stuur nooit als iemand zich dicht bij de achterkant van de waterscooter bevindt. Blijf uit de buurt van bewegende delen van het stuursysteem (straalbuis, iBR-poort, stangen enz.).

Blijf uit de buurt van het inlaatrooster als de motor draait. Lang haar, loshangende kleding of de riemen van een reddingsvest kunnen in bewegende delen verstrikt raken.

Let op de beweging van de iBR-poort bij het starten of stilleggen van de motor of het gebruik van de iBR-hendel. De automatisch bewegende poort kan vingers of tenen klemmen van mensen die zich vasthouden achteraan uw waterscooter.

Ken het water

Informeer u over de wateren waar u uw waterscooter wilt gebruiken.

Plan uw route en vermijd ondiep water of verborgen rotsen, stroomversnellingen en andere mogelijke risico's. Informeer bij het verlaten van de kade altijd iemand aan land die u vertrouwt over uw geplande route en verwachte aankomsttijd. Ze kunnen dan contact opnemen met de reddingsdienst als u laat bent en hen niet hebt bereikt.

Stroming, getijden, stroomversnellingen, verborgen obstakels, golven, hekgolven enz. kunnen de veiligheid in het gedrang brengen. Het gebruik van deze waterscooter in onstuimig water of bij zwaar weer is af te raden. Houd het weer in het oog. Controleer de plaatselijke weersvoorspellingen alvorens uit te varen. Wees alert voor veranderende omstandigheden.

Bewaar nauwkeurige en actuele kaarten van de vaarregio aan boord. Controleer voor uw vertrek de omstandigheden op het water in de regio waar u wilt gaan varen.

Zorg voor voldoende brandstof aan boord voor de geplande uitstap. Controleer altijd het brandstofpeil voor gebruik en tijdens de rit. Ga uit van het principe 1/3 brandstof om uw bestemming te bereiken, 1/3 voor de terugtocht en 1/3 reserve. Voorzie een marge voor slecht weer of ander oponthoud.

Vaar voorzichtig en zeer traag in ondiep water. Als u vastloopt of bruusk stopt, kunt u letsel oplopen of de waterscooter beschadigen. Let altijd goed op voor afval of andere voorwerpen in het water. Deze kunnen ook worden aangezogen en door de straalpomp naar personen worden geslingerd.

Navigatieregels

Vaar altijd op een verantwoorde en veilige manier. Gebruik uw gezond verstand en wees hoffelijk.

Een waterscooter besturen is vergelijkbaar met rijden op ongemarkeerde wegen. Om aanvaringen met andere vaartuigen te vermijden moet u een aantal vaarregels naleven. Vaar algemeen uiterst rechts en vermijd aanvaringen door op veilige afstand te blijven van andere waterscooters, boten, personen en objecten.

Zorg ervoor dat u het toepasselijke navigatiesysteem kent en begrijpt voor de waterwegen waarop u uw waterscooter wilt gebruiken.

Navigatiehulpmiddelen aan de kust of op het water, zoals signalen of boeien, kunnen u helpen te weten waar het water veilig is. Ze kunnen aangeven:

- of u rechts (stuurboord) of links (bakboord) aan een boei voorbij moet varen
- in welk kanaal u verder kunt gaan
- of u een gebied met beperkingen of controles binnenkomt, zoals verboden voor een sterke hekgolf of hoge snelheden
- gevaren
- snelheidsbeperkingen, verboden voor motorboten, ankerplaats of andere nuttige informatie.

Maak geen golven waar dit niet mag en respecteer het milieu en de rechten van andere watergebruikers.

Varen bij nacht

Deze waterscooter is niet geschikt om 's nachts te varen.

Vergiftiging door koolmonoxide (CO)

Uitlaatgassen van motors bevatten steeds koolmonoxide (CO), een dodelijk gas. Inademing van CO kan leiden tot hoofdpijn, duizeligheid, slaperigheid, misselijkheid, verwarring en zelfs de dood.

Koolmonoxide is een kleurloos, geurloos, smaakloos gas dat aanwezig kan zijn zelfs als u het niet ziet of geen uitlaatgas ruikt. Dodelijke concentraties CO worden snel bereikt en kunnen u zo snel bevangen dat u zichzelf niet meer in veiligheid kunt brengen. Ook kunnen dodelijke concentraties CO uren- of dagenlang in afgesloten of slecht verluchte ruimtes blijven hangen. Als u één van de symptomen van CO-vergiftiging voelt opkomen, verlaat de ruimte dan onmiddellijk, zorg voor verse lucht en vraag medische behandeling.

Om ernstig letsel of dood door CO te verhinderen of te voorkomen:

- Vaar nooit met de waterscooter in slecht geventileerde of gedeeltelijk afgesloten gebieden zoals bootshuizen, garages, zeeweringen of andere boten direct in de buurt. Zelfs indien u de uitlaatgassen tracht te ventileren, kan de CO-concentratie snel gevaarlijk hoog oplopen.
- Laat de waterscooter nooit draaien op plekken buitenshuis waar de uitlaatgassen langs openingen, zoals vensters en deuren, een gebouw kunnen binnendringen.
- Sta nooit achter de waterscooter als de motor draait. Personen die achter een draaiende motor staan lopen het risico dat ze geconcentreerde dosissen uitlaatgassen inademen.

Verwijder na de rit het dodemanskoord altijd van de motorstopschakelaar, om ongeoorloofd gebruik door kinderen of anderen te vermijden en te voorkomen dat de motor in een gesloten ruimte (bijv. garage) wordt gestart.

Brandende benzine en andere gevaren

Benzine is uiterst brandbaar en zeer explosief. Benzinedampen kunnen zich verspreiden en op meters afstand van de motor door een vonk of vlam worden aangestoken. Volg deze aanwijzingen om het risico op brand of explosie te verlagen:

- Sla brandstof uitsluitend op in goedgekeurde, rode benzinebidons.
- Houd u strikt aan de instructies in het hoofdstuk *Tanken*.

- De waterscooter nooit starten als in het motorcompartiment benzine of de geur van benzinedampen aanwezig is.
- De motor nooit starten of bedienen zonder dat de benzinedop er goed opzit.
- Bewaar geen bidons brandstof in de *opbergvakken*.
- Gebruik uitsluitend een door BRP goedgekeurde LinQ brandstofcaddy, die correct moet zijn gemonteerd en bevestigd.
- Vul de brandstofcaddy nooit bij op de waterscooter, maar aan de kade of aan land.
- Trek nooit een waterskiër of wakeboarder als er een jerrycan met overhevel-functie op het zwemplatform is.

Benzine is giftig en kan letsel of de dood veroorzaken.

- Hevel nooit benzine over met uw mond.
- Raadpleeg onmiddellijk een arts als u benzine hebt ingeslikt, in uw ogen hebt gekregen of benzinedampen hebt ingeademd.

Als u benzine op het lichaam morst, grondig wassen met water en zeep en van kleren verwisselen.

Brandwonden door hete plekken

Bepaalde onderdelen kunnen heet worden bij gebruik. Raak ze niet aan als de motor draait of net heeft gedraaid om brandwonden te vermijden.

Watersport (slepen met de waterscooter)

Alleen modellen met een zitplaatscapaciteit van 3 of meer

Apparatuur voor het bevestigen en slepen

Bepaalde vaartuig modellen zijn uitgerust met sleepogen of een skipaai.

Gebruik de skipaai (indien aanwezig) om een sleeplijn voor een skiër of wakeboarder te bevestigen.

Gebruik het trekkoeg achter voor de bevestiging van een sleeplijn voor een tube.

Gebruik deze trekpunten, of enig ander deel van de vaartuig niet om een paraglider, een kite of een andere apparaat te trekken dat voor vliegsport kan worden gebruikt, of voor het slepen van een ander vaartuig. Dat kan ernstig letsel of zware schade veroorzaken.

Vervoer nooit ladingen op het achterplatform tijdens het beoefenen van watersport. De last kan de trekkabel bewegen en eventueel losmaken, waardoor die een hindernis kan vormen voor de persoon die getrokken wordt.

De sleepcapaciteiten van de waterscooter

Neem altijd een observeerder mee om de persoon te bewaken die wordt gesleept, zodat de bestuurder over handsignalen wordt geïnformeerd. De bestuurder moet zich volledig concentreren op de bediening van de waterscooter en het water voor hem.

Er moet voor iedereen een zitplaats ter beschikking staan: bestuurder, observeerder, getrokken persoon. Als u het enige vaartuig bent, moet uw waterscooter

dus een capaciteit van 3 of meer zitplaatsen hebben en mag u slechts één persoon slepen.

Slepen en observeren

Als u nog nooit iemand achter uw waterscooter hebt gesleept, vaar dan eerst een aantal uren als waarnemer mee om samen te werken met, en te leren van, een ervaren bestuurder. U dient zich ook goed bewust te zijn van de vaardigheden en ervaring van de persoon die u sleept.

Het slepen van een tube, skiër of wakeboarder verandert het gedrag van de waterscooter en vereist daarom meer vaardigheid van de bestuurder.





Respecteer de veiligheid en het comfort van de gesleepte persoon te allen tijde.

Houd een snelheid bij die net voldoende is en volg de instructies van de observeerder.

Maak nooit een scherpe bocht wanneer u een skiër of een berijder/berijders sleept. Scherpe bochten kunnen leiden tot een plotselinge versnelling van de snelheid van de skiër/berijder. Gebruik het remsysteem niet, tenzij het absoluut noodzakelijk is. Bedenk dat, hoewel deze waterscooter goed manoeuvreerbaar is en goed kan remmen, de gesleepte persoon eventueel een obstakel, of uw waterscooter, niet uit de weg kan gaan.

De bestuurder, de waarnemer en de gesleepte persoon, skiër of berijder(s), moeten voor het vertrek de handsignalen leren.

Neem alleen in veilige gebieden aan watersport deel. Blijf weg van andere boten, kanalen, stranden, gebieden met beperkte toegang, zwemmers, druk bevaren waterwegen en onder het wateroppervlak liggende hindernissen.

Handsignalen	
<p>1. Snelheid verhogen</p> <p>Duim omhoog</p>	
<p>2. Snelheid verminderen</p> <p>Duim omlaag</p>	
<p>5. Motor afzetten</p> <p>Snijbeweging met de hand over de keel</p>	
<p>6. OK-toestand bereikt</p> <p>Handen boven het hoofd in elkaar haken</p>	

Handsignalen

<p>3. Van koers veranderen</p> <p>Cirkelende beweging boven het hoofd, gevolgd door het wijzen naar de draairichting</p> 	<p>7. Stoppen</p> <p>Hand omhoog met uitgestrekte vingers</p> 
<p>4. Terug naar de wal</p> <p>Met de hand op het hoofd tikken</p> 	<p>8. Alles OK</p> <p>Een "0" vormen met de duim en de wijsvinger</p> 

Gevallen skiër of berijder

Elke val kan leiden tot letsel: Bied onmiddellijk hulp aan een gevallen persoon. Alleen is hij of zij kwetsbaar in het water en wordt dan mogelijk niet opgemerkt door andere boten.

Houd de gevallen skiër of berijder altijd in het zicht en aan de bestuurderskant van de waterscooter. Omcirkel de gevallen skiër of berijder langzaam om de sleepkabel terug te geven of de gevallen skiër/berijder op te pikken. Zet de motor altijd UIT als een skiër/berijder in of uit de waterscooter stapt of in de buurt van de waterscooter is.

Sleeplijn

Wikkel de sleeplijn nooit om uw pols, hand of enig ander lichaamsdeel. De lijn kan plotseling strak komen te staan en dan ernstig letsel zoals een amputatie veroorzaken.

Zowel de bestuurder als de waarnemer moeten de locatie van de sleepkabel in het oog houden tijdens watersporten. Een slap hangende kabel kan, vooral bij scherpe bochten of cirkelbewegingen, verstrikt raken rond personen of voorwerpen op de waterscooter of in het water en kan ernstig letsel veroorzaken.

Trek de sleeplijn niet voor andere boten en let erop niet met de waterscooter over de sleeplijn heen te varen, aangezien deze dan in de straalpomp vast kan klemmen.

Trek watersporters nooit aan een te korte kabel, want die kunnen zo een sterke concentratie uitlaatgassen inademen. Inademing van geconcentreerde uitlaatgassen die koolmonoxide bevatten kan leiden tot CO-vergiftiging, ernstig letsel of zelfs de dood.

Gebruik altijd een sleepkabel met de juiste treksterkte en van voldoende lengte. Inspecteer het touw en de verbindingstukken vóór elk gebruik. Niet gebruiken indien beschadigd. Zorg ervoor dat de sleepkabel goed aan uw waterscooter is bevestigd.

Maak de sleepkabel altijd los en berg hem veilig op in de waterscooter wanneer u hem niet gebruikt. Sommige waterscooters zijn uitgerust, of kunnen worden

uitgerust, met een speciaal sleepmechanisme. Installeer echter geen skimast op een waterscooter. Die kan gevaarlijk zijn als er iemand op valt.

PRAKTISCHE OEFENINGEN

Het is altijd een goed idee om te oefenen en uzelf vertrouwd te maken met alle bedieningselementen, functies en vaareigenschappen van uw waterscooter vooraleer u zich op het water begeeft.

Geschikte plaatsen om te oefenen

Zoek een geschikte plaats om de oefeningen uit te voeren. Ga na of de plaats voldoet aan de volgende voorwaarden:

- Geen verkeer
- Geen obstakels
- Geen zwemmers
- Geen stroming
- Voldoende ruimte om te manoeuvreren
- Voldoende waterdiepte

Praktische oefeningen

Voer de volgende oefeningen uit.

Draaien

Oefen het draaien in cirkels in beide richtingen op trage snelheid.

Als die oefening vlot gaat, verhoogt u de moeilijkheidsgraad door in een 8-vorm te varen.

Als u dat onder de knie hebt, herhaalt u de bovenstaande oefeningen, maar dan aan een hogere snelheid.

Remafstanden

Oefen met de waterscooter op een rechte lijn bij verschillende snelheden en bij een wisselende remkracht tot stilstand te brengen. Denk eraan dat de snelheid en lading van de waterscooter, naast de stroming, wind en situatie op het water een belangrijke rol spelen voor de remafstand.

Oefen het bij hoge snelheid gas wegnemen en merk het gevoel bij vertragingen vanaf verschillende snelheden.

Herhaal de oefeningen, maar nu door daarbij aan de iBR-hendel te trekken (indien aanwezig). Let erop hoe het iBR-systeem de gasklepregeling overneemt.

Sturen en een obstakel uit de weg gaan

Oefen het ontwijken van een obstakel (kies een denkbeeldig punt op het water) door de waterscooter te sturen terwijl u gas blijft geven.

Herhaal de oefening, maar laat het gas nu los terwijl u draait.

Herhaal de oefeningen, maar nu door daarbij aan de iBR-hendel te trekken (indien aanwezig). Let erop hoe het iBR-systeem de gasklepregeling overneemt.

OPMERKING:

Door deze oefening zult u beseffen dat u gas nodig hebt om de waterscooter een andere richting uit te sturen.

Achteruit

Oefen het varen in achteruit om te leren hoe de waterscooter zich in achteruit gedraagt en op uw stuurcommando's reageert.

OPMERKING:

Denk eraan dat het stuur in achteruit in de omgekeerde richting werkt.

Afmeren

Oefen het aandokken met behulp van de gasklep, het stuur en de iBR (indien aanwezig) om u vertrouwd te maken met de reacties van de waterscooter en om een goede beheersing van het vaartuig te bereiken.

Trage-snelheidsmodus, skimodus en snelheidsbegrenzermodus (indien aanwezig)

Indien uw vaartuig over één van deze modi beschikt, is het ook belangrijk dat u weet hoe die werken en ermee leert omgaan voordat u ze gebruikt op ritten met andere personen.

 WAARSCHUWING
De skimodus en de snelheidsbegrenzermodus zijn geen automatische piloot; ze besturen de vaartuig niet voor u.

TANKEN

Tankprocedure

WAARSCHUWING

Benzine is onder bepaalde omstandigheden uiterst ontvlambaar en zeer explosief. Volg alle instructies in deze paragraaf nauwgezet op. Een verkeerde omgang met brandstof kan leiden tot materiële schade en ernstige of zelfs dodelijke verwondingen. Lekkende brandstof vormt een brand- en ontploffingsgevaar. Inspecteer het systeem regelmatig op lekkage.

Brandstof is in bepaalde omstandigheden ontvlambaar en explosief. Rook niet en blijf uit de buurt van open vuur of vonken.

1. Stop de motor.
2. Laat de bestuurder en de passagier(s) van boord gaan.
3. Als de scooter in het water ligt, bindt u hem stevig aan de kade vast.
4. Schroef de tankdop langzaam linksom los, zodat de tankdruk is gestabiliseerd voordat de dop wordt weggenomen.

OPMERKING:

Een kort fluitgeluid is normaal.

5. Steek het pistool in de vulmond.

OPMERKING:

Let erop dat de brandstof in de juiste opening wordt gevuld, en niet per ongeluk in een ventilatiegat of een ski-pylongat.

6. Vul de tank langzaam, zodat de lucht uit de tank kan ontwijken en terugstromen van de brandstof wordt voorkomen. Let op dat u geen brandstof morst.
7. Stop het vullen door de hendel van de tankvulslang los te laten en wacht een moment voordat u het mondstuk van de vulslang wegtrekt. Trek het mondstuk niet een stukje omhoog om nog meer brandstof in de tank te kunnen brengen. Nooit te veel bijvullen.
8. Plaats de brandstoftankdop en draai deze helemaal rechtsom draaiend vast tot u een doorklikgeluid hoort.
9. Wis op de waterscooter gemorste brandstof onmiddellijk weg.
10. Open of verwijder na het tanken altijd de zitting of het zijdelingse paneel (afhankelijk van het model) en overtuig u ervan dat er geen benzine of benzinedamp in de motorruimte aanwezig is. Start de waterscooter niet als u een benzinelucht ruikt.

Vereiste brandstof

MERK OP

Gebruik altijd verse benzine.

Benzine oxideert, waardoor het octaangetal daalt, vluchtige ingrediënten vervliegen en er gomvorming en aanslag ontstaan, die uw brandstofsysteem kunnen beschadigen.

De alcoholbijmenging in brandstof verschilt per land en regio. Uw voertuig is op het gebruik van de aanbevolen brandstoffen afgestemd, maar let wel op het volgende:

- Het gebruik van brandstof met een hoger alcoholpercentage dan wettelijk is vastgelegd, wordt niet aanbevolen en kan tot de volgende problemen met onderdelen van het brandstofsysteem leiden:
 - Problemen met starten en werking.
 - Aantasting van rubberen of plastic onderdelen.
 - Aantasting van metalen onderdelen.
 - Schade aan interne onderdelen van de motor.
- Inspecteer regelmatig op aanwezigheid van brandstoflekken of andere afwijkingen van het brandstofsysteem als u vermoedt dat er meer alcohol in de benzine zit dan op dit moment wettelijk voorgeschreven.
- Met alcohol gemengde brandstoffen trekken vocht aan en houden dit vast, wat kan leiden tot fasescheiding in de brandstof, wat kan leiden tot problemen met de motorprestaties of motorschade.

Aanbevolen brandstof

De benzine moet voldoen aan de volgende minimale vereisten voor octaan:

Motor	Aanbevolen brandstof
300	Gebruik superbenezine met een AKI (RON+MON)/2-octaantal van 92 of een RON-octaantal van 95.
Alle overige	Gebruik normale benzine met een AKI (RON+MON)/2-octaantal van 87 of een RON-octaantal van 91.

Gebruik loodvrije benzine met MAXIMAAL 10% ethanol.



MERK OP

Experimenteer nooit met andere brandstoffen. Gebruik van ongeschikte brandstof kan motor- of systemschade veroorzaken.

MERK OP

Gebruik GEEN brandstof van brandstofpompen die met E85 zijn gemarkeerd.

Het gebruik van brandstof met het label E15 is verboden door de Amerikaanse EPA-regelgeving.

TRANSPORT VAN DE VAARTUIG

MERK OP

De afstand van de aanhangersteunen en de steunbreedte moet zo zijn ingesteld dat de romp over zijn gehele lengte wordt ondersteund. De uiteinden van beide steunen mogen niet buiten de lengte van de scooter uitsteken.

Zorg ervoor dat de wielen van de trailer dusdanig zijn geplaatst dat het zwaartepunt van het vaartuig net vóór de wielen ligt, zodat het gewicht van het vaartuig goed wordt verdeeld.

De vaartuig moet in zijn normale gebruiksstand worden vervoerd.

Raadpleeg de toepasselijke lokale wetgeving en voorschriften met betrekking tot het trekken van een trailer, met name voor het volgende:

- Remsysteem
- Gewicht van het trekvoertuig
- Spiegels.

Houd rekening met het maximum draagvermogen en de maximale steunkracht op de trekhaak die door de fabrikant worden aanbevolen.

Bind de vaartuig zowel aan de achter- als de voorzijde (boeg/hek) vast aan de sleepogen, zodat hij stevig op de trailer is gesjord. Gebruik nog andere bevestigingsmiddelen indien nodig.

Controleer of de brandstoftankdop, het deksel van het voorste opbergvak vooraan, het deksel van het handschoenvak, het opstapplatform en het zadel goed zijn vergrendeld.

Zorg dat alle accessoires en lading goed vastzitten.

Respecteer de voorzorgsmaatregelen voor het transport.

Leid geen touwen of spanbanden over zittingen en bevestig ze niet aan de handvatten, om te voorkomen dat die voorgoed worden beschadigd. Wikkel lappen of gelijkwaardige beschermingen rond de touwen of bevestigingsmiddelen waar die in contact staan met de carrosserie van de vaartuig.

Een Sea-Doo hoes kan de vaartuig beschermen, vooral wanneer over vervuilde wegen wordt gereden, en voorkomt dat vuil door de luchtinlaatopeningen kan binnendringen.

Wanneer er 2 vaartuigen worden vervoerd, kan het nodig zijn het eventueel aangebrachte interne wakeboardrek te verwijderen.

Bekijk voor meer informatie de volgende video: SEA-DOO HOW TO SERIES - PROPER VAARTUIG TRAILERING (INFORMATIESERIE VAN SEA-DOO - CORRECT AANHANGERVERVOER VAN DE WATERSCOOTER)

<https://www.youtube.com/watch?v=mXtHWldt7yl>

Of gebruik de volgende QR-code.



⚠ WAARSCHUWING

Zorg ervoor dat alle stoelen, accessoires en last goed vastzitten, of verwijder ze om te voorkomen dat ze op de weg vallen en een gevaar vormen voor achteropkomende voertuigen.

BELANGRIJKE LABELS OP HET PRODUCT

Veiligheidslabels voor waterscooters

Deze etiketten zijn bevestigd op het voertuig voor de veiligheid van de bestuurder, passagiers en omstanders.

De bestuurder en, indien van toepassing, de passagier dienen deze informatie te lezen en te begrijpen alvorens te vertrekken.

De op de volgende pagina's weergegeven labels zijn terug te vinden op de waterscooter. Als ze ontbreken of beschadigd zijn, kunnen ze kosteloos worden vervangen. Raadpleeg een erkende Sea-Doo dealer.

OPMERKING:

Als er verschillen zijn tussen deze gids en het voertuig, hebben de veiligheidslabels op de boot de overhand op de labels in deze gids.

Algemene informatie – Waarschuwingset

⚠ WAARSCHUWING

Vereisten voor correct gebruik van het vaartuig
Verkeerd gebruik kan tot ernstige of dodelijke verwondingen leiden.

16+ Bestuurders moeten weten wat ze doen
Zorg ervoor dat de bestuurder 16 jaar of ouder is en aan een veiligheidskursus voor vaartuigen heeft deelgenomen. In uw land (of provincie) kunnen aanvullende vereisten gelden.

Bestuurders moeten botsingen vermijden.

- ✓ Kijk voortdurend uit voor mensen, obstakels en andere vaartuigen.
- ✓ Houd voldoende afstand tot anderen om altijd veilig tot stilstand te kunnen komen.
- ✗ Laat de gashendel niet los wanneer u obstakels ontwijkt. **U moet gas geven om te kunnen sturen.**

Lees de gebruikershandleiding Bekijk de veiligheidsvideo.
(<https://www.sea-doo.com/owners/safety/safety-video.html>)

Bescherm alle opvarenden

- ✓ **Draag shorts met neopreen (wetsuit-materiaal) en een goedgekeurd reddingsvest (PFD)** - zie het gedeelte Bestuurdersveiligheid van dit label.
Verzoek bestuurders het gedeelte Bestuurdersveiligheid te lezen en zorg ervoor dat ze geschikte kleding dragen.
- ✗ Druk de gashendel niet in als iemand opslapt of zich achter het vaartuig bevindt.
- ✓ Zorg dat opvarenden goed zitten en zich stevig vasthouden.
- ✓ Vermijd een aggressief varen, scherpe bochten en onverhoeds versnellen om te voorkomen dat opvarenden van het vaartuig afvallen.
- ✗ Spring niet over golven of hekgolven – springen kan rug- of ruggenmergletsel (verlamming) tot gevolg hebben.

Voorkom een roekeloze bediening:

- ✗ Blijf uit de buurt van anderen, zodat u op niemand water spuit of spat, kom niet te dicht bij andere vaartuigen en vaar niet sneller dan de verkeersomstandigheden toelaten.
- ✗ Vaar nooit onder invloed van alcohol of drugs.



BESTUURERSVEILIGHEID

Vallen kan tot ernstig of dodelijk letsel leiden

- ✓ **Draag een short met neopreen (wetsuit-materiaal) om bij achterovervallen te voorkomen dat er water met kracht het rectum of de vagina binnendringt.** Opvarenden die geen neopreen short droegen, liepen ernstig rectale, vaginale en inwendige verwondingen op, voortvloeiend in permanent letsel.
- ✓ **Draag een goedgekeurd reddingsvest (PFD).**
- ✓ **Zorg dat u goed zit en zich stevig vasthoudt.** Opvarenden kunnen van het vaartuig afvallen tijdens onverhoeds versnellen of aggressief varen.
- ✗ Vaar nooit onder invloed van alcohol of drugs.



Vaar niet zonder de juiste kleding.



Patenten:
www.brp.com/en/about-brp/patents.html

→ Draag PFD

→ Draag neopreen



5632_NL



Zie gebruikershandleiding

ALGEMENE INFORMATIE – WAARSCHUWINGSLABEL

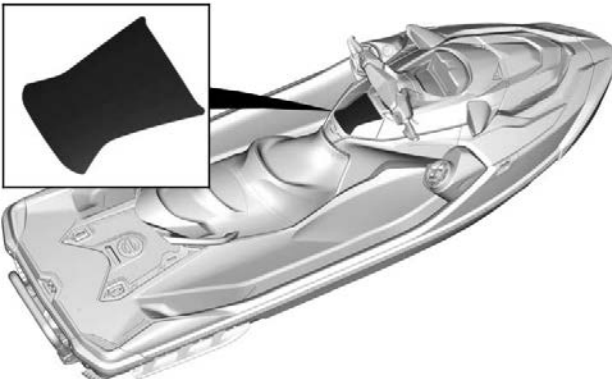

TYPISCH – PLAATS VAN DE LABELS

Voertuig met uitstekende prestaties – Waarschuwinglabel



VOERTUIG MET UITSTEKENDE PRESTATIES – WAARSCHUWINGSLABEL

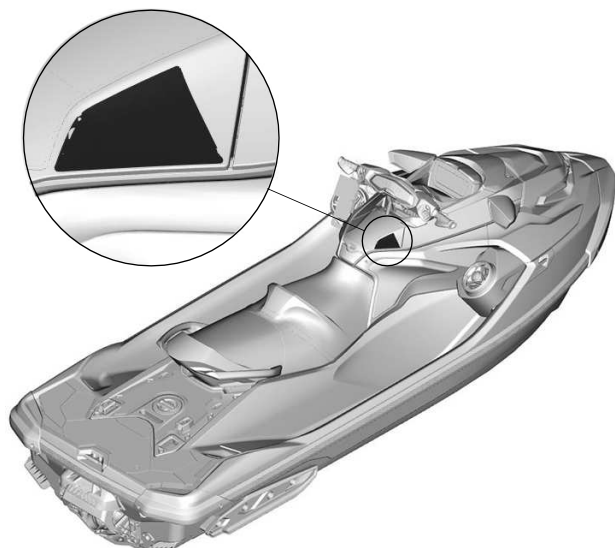

PLAATS VAN DE LABELS

Handschoenenkastje - Kennisgevingslabel

MERK OP



Raadpleeg uw
gebruikershandleiding voor
aanbevelingen met betrekking tot
het gebruik van het opbergvak.



5677_NL

HANDSCHOENENKASTJE - KENNISGEVINGSLABEL



TYPISCH – PLAATS VAN DE LABELS

Label aanbevolen brandstof (alleen GTX 300)

MERK OP

Gebruik ongelode superbenzine met een AKI (RON+MON)/2-octaantal van 91 of een RON-octaantal van 95.



5707_NL

AANBEVOLEN BRANDSTOF - KENNISGEVINGSLABEL



TYPISCH – PLAATS VAN DE LABELS

Tankprocedure - Waarschuwingslabel**⚠ WAARSCHUWING**

- Na het bijtanken altijd het zadel openmaken om zeker te zijn dat er geen benzinedamp in het motorcompartiment blijft hangen.
- Benzinedampen kunnen leiden tot brand of ontploffingen.
- De brandstoftank niet te veel vullen. • Voorkom het morsen van benzine.
- Vaag gemorste benzine meteen weg.
 - Houd de waterscooter weg van open vuur en vonken.
- De waterscooter niet starten als er zichtbare benzine of een benzinegeur aanwezig is.
 - Zet het zadel voor het starten altijd terug.

⚠ AVERTISSEMENT

- Après avoir fait le plein toujours ouvrir le siège afin de s'assurer qu'il n'y ait pas d'émanation d'essence dans le compartiment moteur.
- Les émanations d'essence peuvent provoquer des incendies ou des explosions.
- Éviter de trop remplir le réservoir d'essence. • Éviter de renverser de l'essence.
- Essuyer immédiatement l'essence renversée
- Garder la motomarine à l'écart des flammes et des étincelles.
- Ne pas démarrer la motomarine en présence d'essence liquide ou d'émanation d'essence.
- Toujours remettre le siège en place avant de démarrer la motomarine.

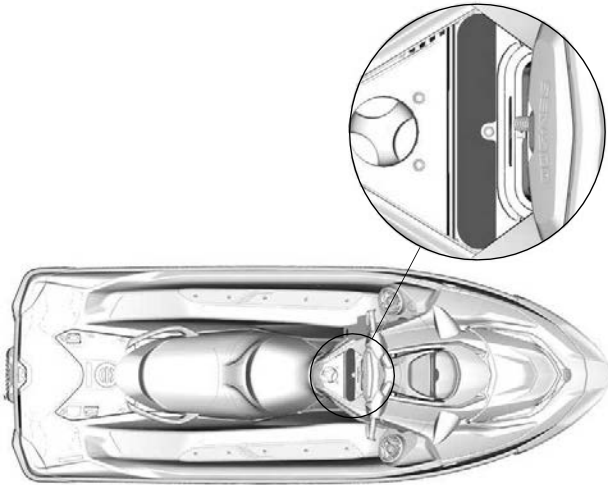

219905484_NL

TANKPROCEDURE - WAARSCHUWINGSLABEL**TYPISCH – PLAATS VAN DE LABELS**

Accu - Waarschuwingslabel

⚠ WAARSCHUWING

- Verwijder de accu uit de boot om deze op te laden.
- De accu niet overladen.
- Het foutief opladen van de accu kan een explosie veroorzaken.

⚠ AVERTISSEMENT

- Enlever la batterie du bateau avant de la charger.
- Ne pas trop charger la batterie.
- Un chargement excessif pourrait faire exploser la batterie.



210903036_NL

ACCU – WAARSCHUWINGSLABEL



TYPISCH – PLAATS VAN DE LABELS

Geluiddemper luchtinlaat - Kennisgevingslabel

MERK OP

- Om aan de geluidsemissienormen te voldoen, is deze motor ontworpen voor gebruik met een luchtinlaatdemper.
- Het gebruik van de motor zonder luchtinlaatdemper of met een verkeerd geïnstalleerde demper kan motorschade veroorzaken.

219903177A_NL

GELUIDDEMPER LUCHTINLAAT - KENNISGEVINGSLABEL



TYPISCH – PLAATS VAN DE LABELS

Niet openen indien heet - Waarschuwingslabel



NIET OPENEN INDIEN HEET - WAARSCHUWINGSLABEL

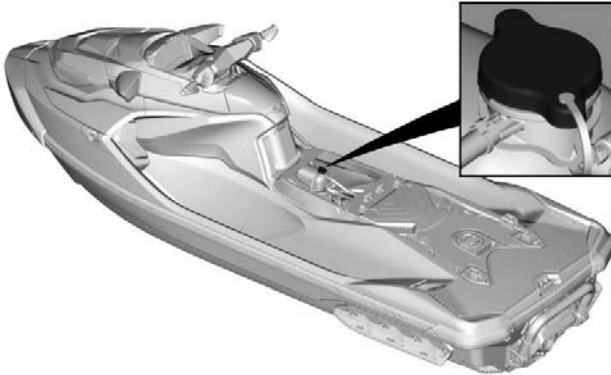

TYPISCH – PLAATS VAN DE LABELS

Motoroliepeil - Kennisgevingslabel**MERK OP****HET MOTOROLIEPEIL CONTROLEREN**

- Controleer of de motor op bedrijfstemperatuur is. (Laat de motor nooit uit het water draaien zonder aangesloten doorspoelset, anders riskeert u motorschade.)
- De waterscooter moet waterpas staan voor de controle.
- Laat de motor minstens 30 seconden stationair draaien.
- Leg de motor stil en wacht minstens 30 seconden.
- Controleer het oliepeil met de peilstok.

5859_NL

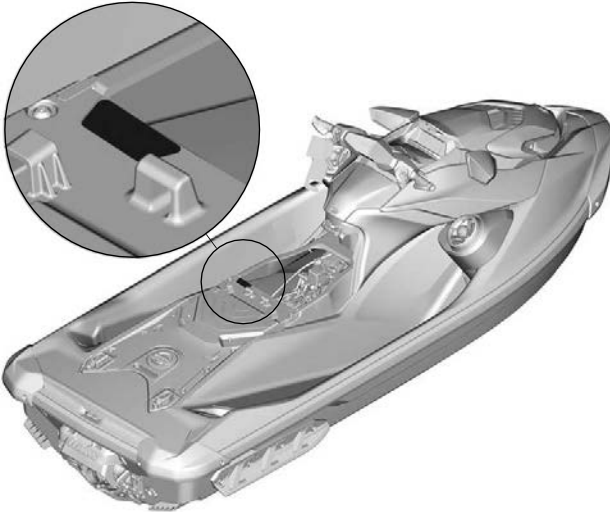
MOTOROLIEPEIL - KENNISGEVINGSLABEL**TYPISCH – PLAATS VAN DE LABELS**

Hete onderdelen - Label Opgelet

⚠ VOORZICHTIG

MOTOROLIE EN BEPAALDE ONDERDELEN VAN HET
MOTORCOMPARTIMENT HET MOTORCOMPARTIMENT
KAN HEET ZIJN.
RECHTSTREEKS CONTACT KAN TOT BRANDWONDEN LEIDEN.



219905037

HETE ONDERDELEN - LABEL OPGELET



TYPISCH – PLAATS VAN DE LABELS

Pictogram Niet zitten - Waarschuingslabel**PICTOGRAM NIET ZITTEN - WAARSCHUWINGSLABEL****PLAATS VAN DE LABELS**

Geschikte kleding passagier - Waarschuwingspictogram

Dit pictogram bevindt zich op het uiteinde van de passagiersstoel. Als de stoel niet is voorzien van dit pictogram, mag u geen passagier toelaten in dit vaartuig.

⚠ WAARSCHUWING

- Raadpleeg het algemene veiligheidslabel op het handschoenkastje.
- Berijders moeten altijd een goedgekeurde PFD dragen.
- Berijders moeten altijd een korte broek met neopreen (wetsuit-materiaal) dragen.

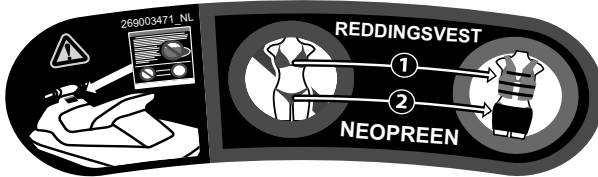

GESCHIKTE KLEDING PASSAGIER – WAARSCHUWINGSPICTOGRAM

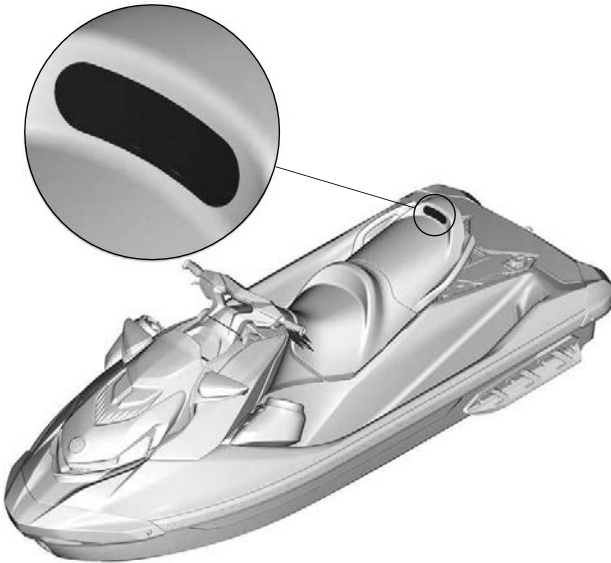

TYPISCH – PLAATS VAN DE LABELS

Wakeboard-ondersteuning – Waarschuwinglabel (indien aanwezig)



WAKEBOARD-ONDERSTEUNING – WAARSCHUWINGSLABEL

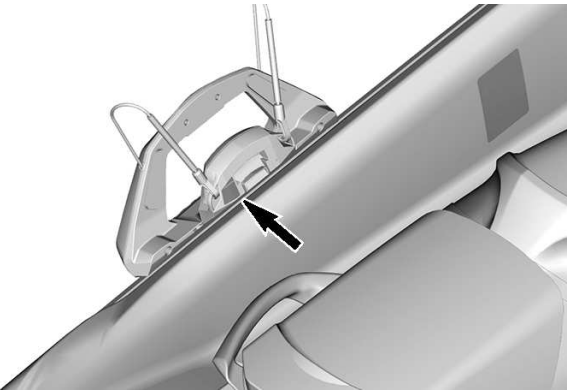

PLAATS VAN DE LABELS

Intrekbare skipaai – Gebruiken – Waarschuwingslabel (indien aanwezig)



INTREKBARE SKIPAAL – GEBRUIKEN – WAARSCHUWINGSLABEL

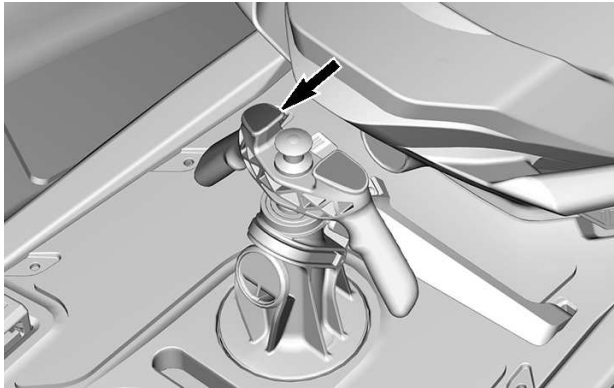

PLAATS VAN DE LABELS

Intrekbare skipaai – Spotter en gewicht – Waarschuwingslabel (indien aanwezig)



INTREKBARE SKIPAAL – SPOTTER EN GEWICHT – WAARSCHUWINGSLABEL

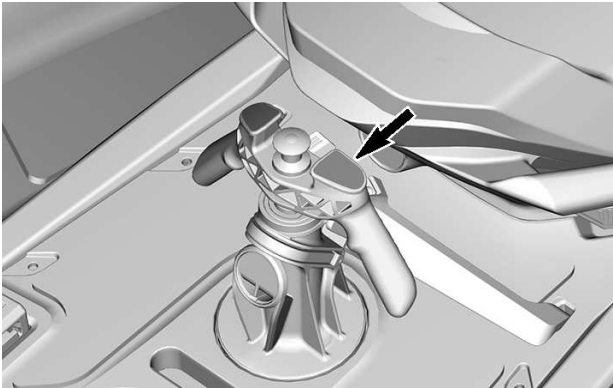

PLAATS VAN DE LABELS

Geen brandstof – Waarschuwingss pictogram (gegoten)

⚠ WAARSCHUWING

Vul nooit benzine bij in deze opening. Benzine is uiterst brandbaar en zeer explosief. Benzinedampen kunnen zich verspreiden en op meters afstand door een vonk of vlam worden aangestoken.

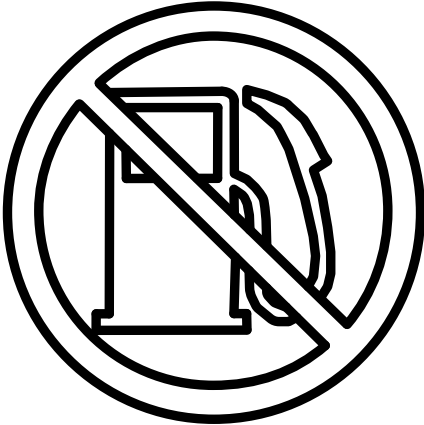

GEEN BRANDSTOF – WAARSCHUWINGSPICTOGRAM (GEGOTEN)

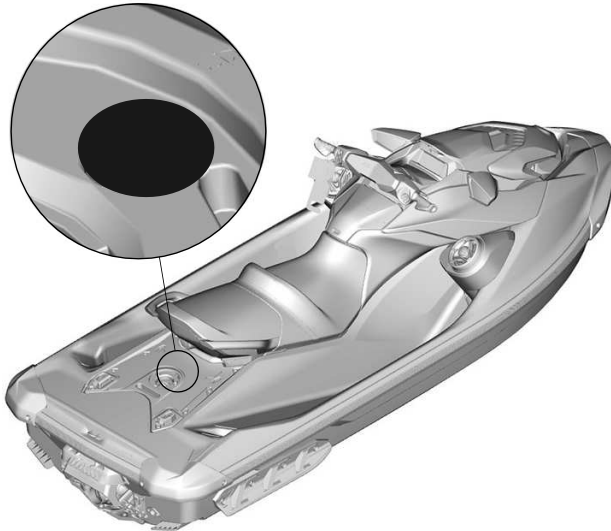

TYPISCH – PLAATS VAN DE LABELS

Opnieuw aan boord gaan - Waarschuwingslabel

⚠ WAARSCHUWING

BIJ HET OPSTAPPEN:

VERMIJD ERNSTIG OF DODELIJK LETSEL:

- De motor moet uitgeschakeld zijn, voordat u opstapt.
- Blijf uit de buurt van het aandrijfsysteem en het inlaatrooster.

• Er mag maar één persoon tegelijk opstappen. • Blijf in het midden om de balans te bewaren. Het opstaple (indien aanwezig) nooit gebruiken om te trekken, slepen, springen of aan boord te gaan van een waterscooter die uit het water ligt of voor enig ander doel dan waarvoor het is bestemd. 219905498

OPNIEUW AAN BOORD GAAN - WAARSCHUWINGSLABEL

TYPISCH – PLAATS VAN DE LABELS

Spoelen uitlaatsysteem – Motoren met supercharger

MERK OP

Het is zeer belangrijk het uitlaatsysteem na elk gebruik in zout of vuil water met zoetwater te spoelen (1,5 tot 2 minuten).



219905495

SPOELEN UITLAATSYSTEEM – MOTOREN MET SUPERCHARGER

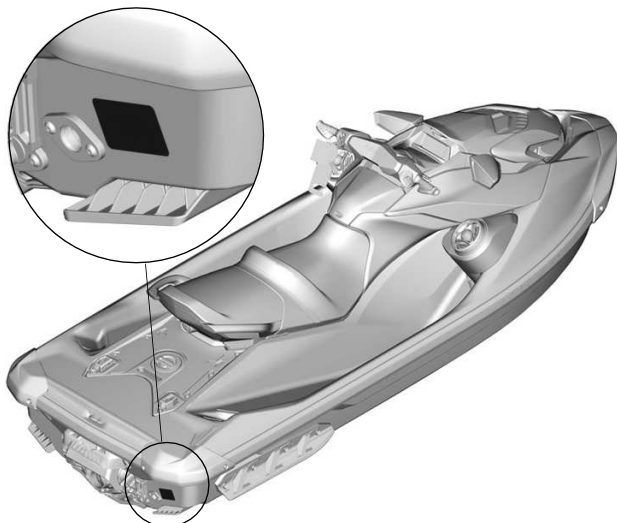

PLAATS VAN DE LABELS

Kantelen - Waarschuingslabel

⚠ VOORZICHTIG	
<p>Als de motor draait terwijl de waterscooter uit het water is, kan de warmtewisselaar in de rijplaat erg heet worden. Vermijd aanraking met de rijplaat om brandwonden te voorkomen.</p>	
219905494	
	<ul style="list-style-type: none"> • Draai de boot om. • stap op de bumperrail. • Griep het inlaatrooster en • Zorg dat de motor stilstaakt.
MERK OP	

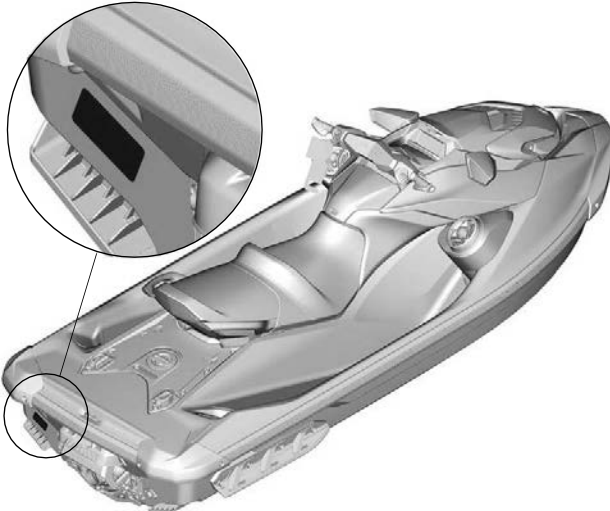
KANTELEN - WAARSCHUWINGSLABEL**TYPISCH - PLAATS VAN DE LABELS**

Niet gebruiken voor aan boord gaan



NIET GEBRUIKEN VOOR AAN BOORD GAAN – LABEL

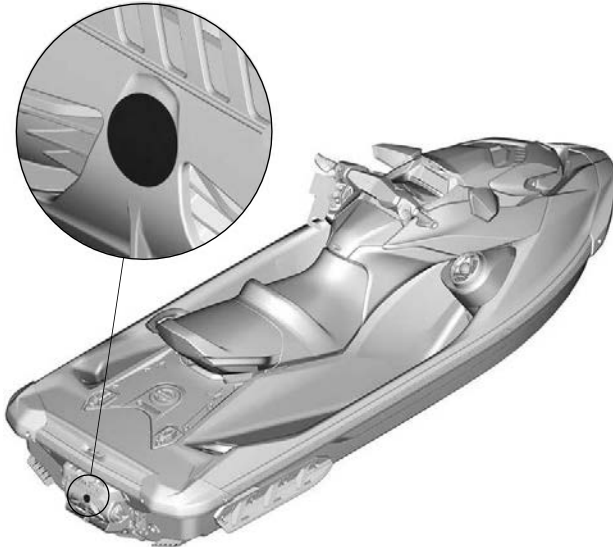

TYPISCH – PLAATS VAN DE LABELS

iBR-poort - Waarschuwingslabel



IBR-POORT - WAARSCHUWINGSLABEL

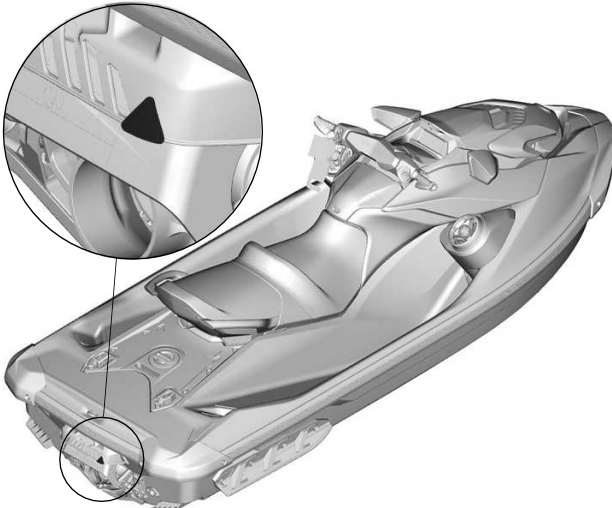

TYPISCH – PLAATS VAN DE LABELS

iBR-poort - Waarschuwingslabel



IBR-POORT - WAARSCHUWINGSLABEL

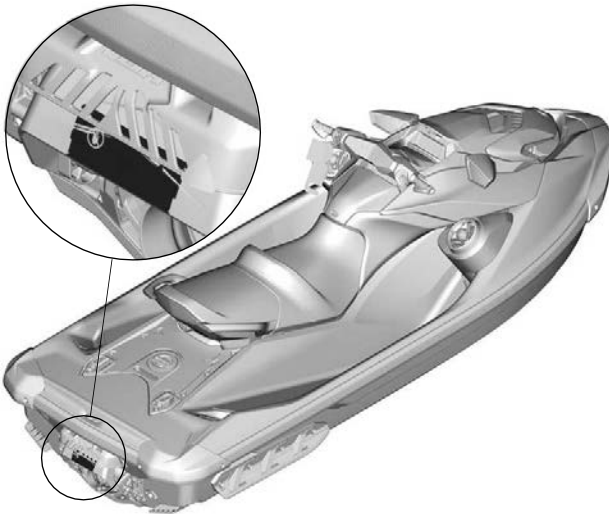

TYPISCH – PLAATS VAN DE LABELS

Conformiteit Canada Kennisgevingslabel

KENNISGEVING CONFORMITEIT CANADA AVIS DE CONFORMITÉ CANADIEN	
MAXIMALE AANBEVOLEN VEILIGHEIDSLIMIETEN LIMITES MAXIMALES DE SÉCURITÉ RECOMMANDÉES	
MAX. 	kg
MAX. 	kg
CATEGORIE / CATÉGORIE:	
MAXIMUMGOLF / VAGUE MAXIMALE: m	
MAXIMUMWINDSNELHEID / VITESSE DE VENT MAXIMALE: knopen / noeuds	
BOMBARDIER RECREATIONAL PRODUCTS INC. (YDV) 565 de la Montagne, Valcourt, J0E 2L0, QC, CA Rotaxstrasse 1, Gunskirchen, A-4623, AT	
MODEL / MODÈLE :	
DE FABRIKANT VERKLAART DAT DIT PRODUCT VOLDOET AAN DE CONSTRUCTIEVEREISTEN VAN DE REGELGEVING VOOR KLEINE VAARTUIGEN, ZOALS VAN KRACHT OP DE DAG WAAROP AAN DE CONSTRUCTIE VAN DIT VAARTUIG WERD BEGONNEN OF OP DE DAG WAAROP HET VAARTUIG WERD GEÏMPORTEERD.	
LE FABRICANT ATTESTE QUE CE PRODUIT EST CONFORME AUX EXIGENCES DE CONSTRUCTION DU RÈGLEMENT SUR LES PETITS BÂTIMENTS EN VIGUEUR À LA DATE DU DÉBUT DE SA CONSTRUCTION OU DE SON IMPORTATION.	
MAXIMUMCAPACITEIT DE BOVENSTAANDE INFORMATIE IS TEVENS VAN TOEPASSING IN DE VS.	     <small>BRP</small> CAN ICES-002 / NMB-002

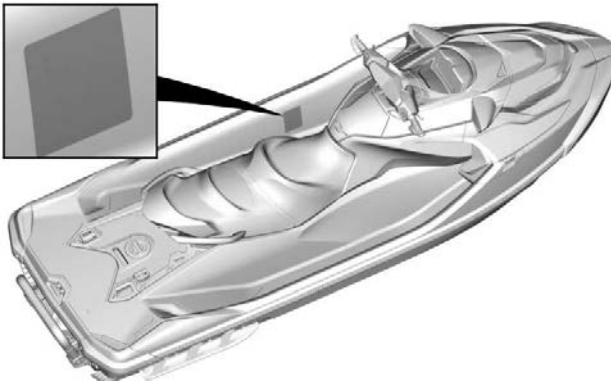

TYPISCH – PLAATS VAN DE LABELS

Loshangend Etiket

Waarschuwing conform California Proposition 65

 **WAARSCHUWING.** Bij het bedienen, repareren en onderhouden van een recreatief scheepsvoertuig kunt u worden blootgesteld aan chemicaliën, waaronder uitlaatgas, koolmonoxide, ftalaten, en lood, waarvan in de Staat Californië bekend is dat ze kanker en aangeboren afwijkingen en andere risico's m.b.t. de voortplanting veroorzaken.

Om de blootstelling te beperken dient u inademing van uitlaatgas te vermijden, uw voertuig in een goed geventileerde ruimte te onderhouden en handschoenen te dragen of uw handen tijdens onderhoud van dit voertuig regelmatig te wassen.



Ga voor meer informatie naar
www.P65warnings.ca.gov/products/marine

219905280

Infokaart iBR

**Om te remmen**

- De remhendel inknijpen

Om achteruit te gaan

- De remhendel ingedrukt houden

Om vooruit te gaan

- De gashendel aantikken om vanuit neutraal in vooruit te schakelen.
- Knijp de gashendel in om te versnellen.

Naar neutraal schakelen

- De remhendel aantikken

Raadpleeg de gebruikershandleiding voor meer informatie.



219906001 NL

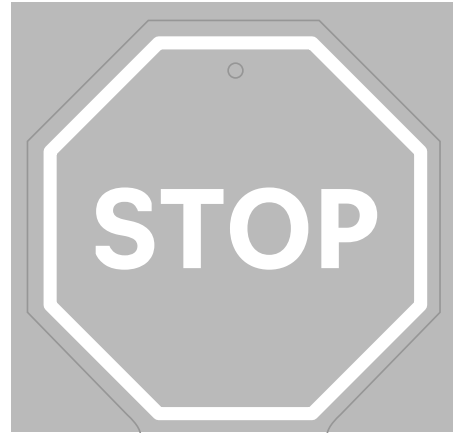

iBR[®]

INTELLIGENT BRAKE & REVERSE
DERDE GENERATIE

- Stelt u in staat eerder te stoppen, wat **een geruster gevoel geeft**.
- Erkend door de U.S. Coast Guard vanwege het **verbeteren van de vaarveiligheid** sinds 2009.
- De derde generatie biedt **nauwkeurigere en responsievere controle** tijdens remmen en afmeren.

SEA DOO[®]

Topmodel - Loshangend label



! WAARSCHUWING

DIT IS EEN WATERSCOOTER MET EEN HOOG VERMOGEN, BESTEMD VOOR SPORTIEF GEBRUIK VOOR RECREATIE- EN/OF COMPETITIEDOELEINDEN.

DEZE WATERSCOOTER IS BEDOELD OM TE WORDEN GEBRUIKT DOOR BESTUURDERS MET RIJME ERVARING.

DIT ETIKET MAG NIET WORDEN VERWIJDERD VOOR DE VERKOOP.

219004038_NL



! WAARSCHUWING

DIT IS EEN WATERSCOOTER MET EEN HOOG VERMOGEN, BESTEMD VOOR SPORTIEF GEBRUIK VOOR RECREATIE- EN/OF COMPETITIEDOELEINDEN.

DEZE WATERSCOOTER IS BEDOELD OM TE WORDEN GEBRUIKT DOOR BESTUURDERS MET RIJME ERVARING.

DIT ETIKET MAG NIET WORDEN VERWIJDERD VOOR DE VERKOOP.

INSPECTIE VOOR HET VERTREK

Inspecteer uw voertuig altijd en kijk na of het in goede staat verkeert voordat u gaat rijden.

Volg altijd het onderhoudsschema zoals in deze Gebruikershandleiding beschreven.

WAARSCHUWING

Voer vóór iedere rit een controle vóór gebruik uit om mogelijke problemen met de werking op te sporen. De controle vóór gebruik kan u helpen om slijtage en aantasting op te volgen voordat ze problematisch worden. Corrigeer alle problemen die u ontdekt om het risico op een panne of ongeval te vermijden.

Voer voordat u met dit voertuig gaat rijden steeds een controle uit aan de hand van de Checklist voor inspectie voor het vertrek.

Zie *Onderhoudsprocedures* voor meer informatie.

Te doen vóór de tewaterlating van de vaartuig

WAARSCHUWING

De motor moet uitgeschakeld zijn en het bindsnoer moet altijd uit de motoruitschakelaar genomen zijn alvorens de volgende punten na te kijken. Start het vaartuig pas nadat alle onderdelen zijn nagekeken en correct werken of indien nodig om een specifieke procedure uit te voeren.

OPMERKING: Het wordt aanbevolen om voor u de motor start en wegvaart de achterkant van de waterscooter verticaal te schudden om alle zand af te schudden die zich achter de aandrijving en het remsysteem kan hebben opgehoopt.

Controleer vóór de tewaterlating al de punten in de volgende tabel.

ITEM	WERKING
Romp	Controleer de romp, de rijplaat en het waterinlaatrooster op beschadigingen. Maak de romp goed schoon voordat u de vaartuig te water laat wanneer u naar een ander vaargebied gaat om te voorkomen dat aquatische invasieve soorten (AIS) zich verspreiden
Waterinlaat jetpomp	Inspecteren/reinigen
Aftappluggen	Aanhalen
Brandstoftank	Navulling

Motorcompartiment	Controleren op zichtbare lekkage en geur van benzinedampen
Motoroliepeil	Controleer het peil. Zie <i>Motoroliepeil</i> in het hoofdstuk <i>onderhoudsprocedures</i> .
Motorkoelvloeistofpeil	Controleer het peil. Zie <i>Motorkoelvloeistofpeil</i> in het hoofdstuk <i>onderhoudsprocedures</i> .
Stuursysteem	Controleer de werking
iTC-hendel	Controleer de werking. (Hendel indrukken en loslaten voor controleren bewegingsvrijheid. Als u in de gashendel wat wrijving voelt, raadpleeg dan een erkende Sea-Doo dealer.)
iBR-hendel (indien aanwezig)	Controleer de werking. (Hendel indrukken en loslaten voor controleren bewegingsvrijheid. Als u in de iBR-hendel wat wrijving voelt, raadpleeg dan een erkende Sea-Doo dealer.)
Deksel van voorste opbergvak (indien gemonteerd), handschoenkastje en zadel	Controleren of ze gesloten en vergrendeld zijn.
Wakeboardrek (indien gemonteerd)	<ul style="list-style-type: none"> – Controleren of het rek correct is geplaatst en bevestigd. – Controleren of snelbinders in goede staat verkeren. – Controleren of het wakeboard correct in het rek is geplaatst en bevestigd.
Ski-/wakeboardpaal (indien aanwezig)	Inspecteren en nagaan of deze functioneert.
Motor-START/STOP-knop	Controleer de werking. Zie <i>Motor starten</i> in het hoofdstuk <i>bedieningsinstructies</i> .
Motoruitschakelaar en de bewakingspieptoon	Controleer de werking. Zie <i>Motor starten</i> in het hoofdstuk <i>bedieningsinstructies</i> .

Staat en aansluitingen van de accu	Elke maand controleren
Opofferingsanodes	Maandelijks inspecteren (vaker bij gebruik in zoutwater) en vervangen indien nodig

Romp

Inspecteer de romp op barsten of andere schade.

Maak de romp goed schoon voordat u de vaartuig te water laat wanneer u naar een ander vaargebied gaat om te voorkomen dat aquatische invasieve soorten zich verspreiden. Zie *Wat moet u doen nadat u het water heeft verlaten?* aan het einde van dit hoofdstuk.

Waterinlaat jetpomp

Verwijder wier, schelpen, afval of andere voorwerpen die de waterstroom kunnen belemmeren en het aandrijfsysteem kunnen beschadigen. Reinig indien nodig. Als u er niet in slaagt een belemmering weg te nemen, doe dan een beroep op een erkende *Sea-Doo* dealer voor een servicebeurt.

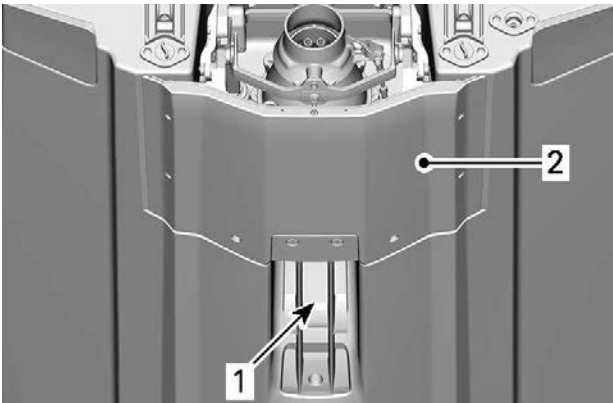

1. Waterinlaat
2. Rijplaat

Aftappluggen

Sluit de aftappluggen.

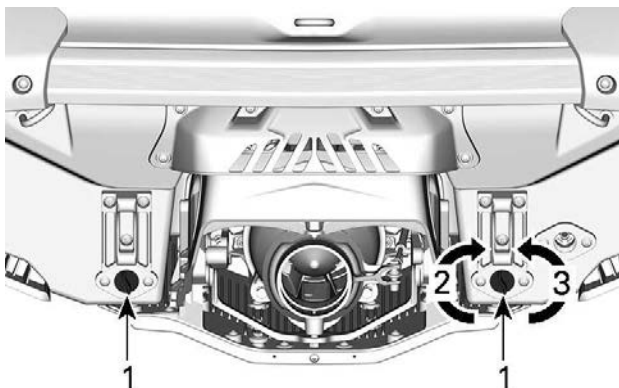

1. Ruimwateraftapplug
2. Aanhalen
3. Losdraaien

⚠ WAARSCHUWING

Zorg ervoor dat de ruimwateraftappluggen goed zijn bevestigd voordat u de waterscooter te water laat.

Brandstoftank

Vul de brandstoftank.

⚠ WAARSCHUWING

Volg nauwgezet de instructies beschreven in de *Tankprocedure*.

Motorcompartiment

Controleer het motorcompartiment op de geur van brandstofdampen.

⚠ WAARSCHUWING

Start de motor niet of gebruik geen elektrische aandrijving als u een lek of benzinegeur vaststelt. Zorg voor onderhoud, reparatie of vervanging door een erkende *Sea-Doo* dealer, reparateur of iemand anders van uw keuze. Raadpleeg de *emissiegerelateerde garantie van US EPA* in deze handleiding voor informatie over garantieclaims.

Verwijder de zadels om toegang te krijgen tot de motorruimte. Raadpleeg *Het zadel verwijderen*.

Motorolie

Controleer of het oliepeil voldoet aan de vereisten beschreven in het hoofdstuk *Onderhoudsprocedures*.

Motorkoelvloeistof

Controleer of het koelmiddelpeil voldoet aan de vereisten beschreven in het hoofdstuk *Onderhoudsprocedures*.

Controleer op lekkage van koelvloeistof aan de motor, in het ruim en aan de rijplaat.

⚠ VOORZICHTIG

Als de motor draait terwijl de waterscooter uit het water is, kunnen de motor en warmtewisselaar in de rijplaat erg heet worden. Vermijd elke aanraking met hete motoronderdelen en de rijplaat om brandwonden te voorkomen.

Stuursysteem

Controleer met de hulp van een tweede persoon of het stuursysteem vlot beweegt.

Als het stuur horizontaal staat, moet de jetstraalbuis recht vooruit wijzen. Controleer of de jetstraalbuis vlot scharniert en in dezelfde richting beweegt als het stuur (bv. wanneer u het stuur naar links draait, moet de buisopening naar de linkerkant van de vaartuig wijzen).

⚠ WAARSCHUWING

Controleer de werking van het stuur en de bijbehorende stuurstraalbuis voor het starten. Draai het stuur nooit als iemand zich dicht bij de achterkant van de waterscooter bevindt. Blijf uit de buurt van bewegende delen van het stuursysteem (straalbuis, iBR-poort, stangen enz.).

iTC-hendel (gasregeling)

Controleer of de iTC-hendel vrij beweegt en vlot functioneert. Zodra u hem loslaat moet hij terugkeren naar zijn beginstand.

⚠ WAARSCHUWING

Controleer de werking van de iTC-hendel voordat u de motor start. Als u in de iTC-hendel wat wrijving voelt, raadpleeg dan een erkende *Sea-Doo* dealer.

iBR-hendel

Controleer of de iBR-hendel vrij beweegt en vlot functioneert. Zodra u hem loslaat moet hij terugkeren naar zijn beginstand.

⚠ WAARSCHUWING

Controleer de werking van de iBR-hendel voordat u de motor start. Als u in de iBR-hendel wat wrijving voelt, raadpleeg dan een erkende *Sea-Doo* dealer.

Bergvakken, opstapplatform en zadel

Zorg dat het handschoenvak, het opstapplatform, de toegangspanelen en het zadel gesloten en vergrendeld zijn.

⚠ WAARSCHUWING

Zorg dat het zadel, het opstapplatform, de toegangspanelen en alle deksels van de opbergvakken stevig zijn vergrendeld.

Wakeboardrek (indien aanwezig)

⚠ WAARSCHUWING

Zorg dat het wakeboardrek correct aan de romp van de vaartuig is bevestigd en dat het wakeboard goed en stevig bevestigd op het rek zit voordat u gaat varen. Zorg dat de bevestigingsriemen voor het wakeboard in goede staat verkeren.

Ski/wakeboard-paal (indien aanwezig)

Zorg dat de ski-/wakeboardpaal volledig is uitgetrokken en vergrendeld voordat u hem gebruikt. Trek de skipaal volledig in en vergrendel hem wanneer hij niet wordt gebruikt.

⚠ WAARSCHUWING

Vervoer bij gebruik van de skipaal nooit lading of accessoires op het opstapplatform.

⚠ WAARSCHUWING

Wees voorzichtig als u een skiër/wakeboarder trekt. Als die het touw loslaat, kan het terugschieten naar de vaartuig. Maak nooit een scherpe bocht wanneer u een skiër, wakeboarder of een speeltuig trekt. Berg het trektouw altijd op als dit niet wordt gebruikt.

MERK OP

De ski-/wakeboardpaal is ontworpen om een skiër of wakeboarder te trekken met een maximumgewicht van 114 kg (250 lb).

⚠ VOORZICHTIG

Gebruik de ski-/wakeboardpaal nooit om een opblaasbare drijver te slepen. Gebruik altijd de achterste kikker om een opblaasbare drijver te slepen.

Motoruitschakelaar en motor-START/STOP-knop

Druk eenmaal op de startknop zonder het bindsnoer op de motoruitschakelaar te plaatsen.

Plaats het bindsnoer op de motoruitschakelaar.

Druk de START/STOP-knop in om de motor te starten, leg deze stil door de START/STOP-knop nogmaals in te drukken.

Start de motor opnieuw en leg deze stil door het bindsnoer uit de motoruitschakelaar te nemen.

WAARSCHUWING

Als de bindsnoerplug loskomt of niet op de motoruitschakelaar blijft zitten, moet u het bindsnoer onmiddellijk vervangen om onveilig gebruik te voorkomen. Gebruik de waterscooter niet als de motor niet stilvalt na het wegnemen van de bindsnoerplug uit de motoruitschakelaar of na het indrukken van de START/STOP-knop. Raadpleeg uw erkende *Sea-Doo* dealer.

Te doen na de tewaterlating van het vaartuig

Controleer na de tewaterlating van het vaartuig en vóór het vertrek al de punten in de volgende tabel.

WAARSCHUWING

De motor moet uitgeschakeld zijn en het bindsnoer moet altijd uit de motoruitschakelaar genomen zijn alvorens de volgende punten na te kijken. Start het vaartuig pas nadat alle onderdelen zijn nagekeken en correct werken of indien nodig om een specifieke procedure uit te voeren.

OPMERKING: Het wordt aanbevolen om voor u de motor start en wegvaart de achterkant van de waterscooter verticaal te schudden om alle zand af te schudden die zich achter de aandrijving en het remsysteem kan hebben opgehoopt.

iBR-systeem

MERK OP

Zorg dat er, om een botsing te vermijden, voor en achter de waterscooter voldoende ruimte is om het iBR-systeem veilig te testen. Tijdens de test zal de waterscooter in beweging komen.

1. Verwijder de meertrossen waarmee het vaartuig aan het dok vastligt.
2. Start de motor op en zorg ervoor dat het vaartuig niet beweegt.
3. Druk de iBR-hendel op het linkerstuur volledig in. Het vaartuig zou langzaam achteruit moeten gaan.
4. Laat de iBR-hendel los. Er mag geen achterwaartse stuwkracht zijn.

WAARSCHUWING

Controleer altijd of het iBR-systeem correct functioneert voordat u met de waterscooter vertrekt.

Variabel trimsysteem (VTS) (indien aanwezig)

Wanneer de motor voorwaartse stuwkracht levert, gebruikt u het VTS om het straalpompmondstuk afwisselend omhoog en omlaag te bewegen om zo de werking van het VTS te regelen. Controleer of de VTS-standindicator in het informatiecentrum beweegt.

Test ook de voorgeprogrammeerde VTS-trimstanden door tweemaal op de knop VTS OMHOOG/OMLAAG te drukken (naargelang het model).

Raadpleeg de *Bedieningsinstructies* voor nadere aanwijzingen.

Wat te doen na verlaten van het water

Aquatische invasieve soorten zijn uitheemse plant- of diersoorten die de diversiteit of veelheid van inheemse soorten bedreigen. Ze bedreigen tevens de natuurlijke ecologie van het waterlichaam dat wordt besmet. Aquatische invasieve soorten (AIS) hebben bijna altijd een negatieve invloed op de waterweg, de inheemse soorten en de recreatieve of commerciële activiteiten.

Bekende voorbeelden van AIS zijn:

- Gewone sint-jakobsschelp
- Waterplanten
- Zeeprikken
- Zebramosselelen
- Aziatische karper
- Grondels

Er zijn nog veel meer voorbeelden van aquatische invasieve soorten in de waterwegen van de wereld.

Een typische factor bij plagen van aquatische invasieve soorten is dat de uitheemse soorten worden geïntroduceerd door menselijke activiteit. Sommige aquatische invasieve soorten worden geïntroduceerd door commerciële werkzaamheden; aquatische invasieve soorten kunnen echter ook worden geïntroduceerd via recreatieve watersport. Het vervoer van uitrusting voor de watersport tussen waterwegen kan een grote rol spelen bij het verspreiden van aquatische invasieve soorten.

Als verantwoordelijke vaartuig eigenaars **MOETEN** we een bijdrage leveren om het verspreiden van deze aquatische verstekelingen te voorkomen. Controleer uw vaartuig wanneer u het water verlaat! In veel gevallen is dit wettelijk verplicht; controleer de lokale regelgeving voor de waterwegen waar u uw waterscooter gebruikt.

Reinigen, water afdalen en drogen - Alles, altijd!

Volg na elke boottocht, voordat u het water verlaat, deze drie eenvoudige stappen om de verspreiding van AIS een halt toe te roepen. Dit is de manier van de booteigenaar om het milieu te helpen beschermen tegen de schade die AIS kan veroorzaken.

Reinigen

Inspecteer en verwijder alle zichtbare planten, vissen, dieren, modder of ander afval van de vaartuig (met inbegrip van de romp, het inlaatrooster en het

mondstuk van de jetpomp), de aanhanger en alle watersportuitrusting, -kleding en -toebehoren voordat u het water verlaat.

Reinig alle onderdelen, uitrusting en kleding die met het water in contact zijn geweest.

Water afdaten

Laat al het water uit de vaartuig, het uitlaatsysteem, de lenspomp, de pontondrijvers en elke denkbare ruimte of voorwerp dat water kan vasthouden, weglopen en spoel het door.

Gooi ongewenst levend aas in het vuilnis weg.

Drogen

Laat alles volledig drogen (5 dagen of meer, raadpleeg de plaatselijke wetgeving) alvorens andere wateren te bezoeken.

JAARLIJKS VEILIGHEIDSONDERHOUD

BRP raadt u aan uw vaartuig jaarlijks aan een veiligheidsinspectie te onderwerpen. Vraag een erkend Sea-Doo dealer om meer informatie.

Hoewel het niet vereist is, wordt het aanbevolen dat de voorseizoensvoorbereiding van uw voertuig door een erkende BRP dealer wordt uitgevoerd.

Elk bezoek bij uw erkende Sea-Doo dealer is voor uw dealer een goede gelegenheid te controleren of er voor uw vaartuig een veiligheidscampagne bestaat. Wij verzoeken u uw erkende Sea-Doo dealer tijdig te bezoeken als u iets hoort over een met de veiligheid samenhangende campagne.

INFORMATIE OVER DE VAARTUIG

BEDIENING

Sommige veiligheidslabels op het voertuig worden niet op afbeeldingen weergegeven. Voor informatie over veiligheidslabels voor vaartuigen, zie *Belangrijke labels op het product*.

Bepaalde in dit hoofdstuk beschreven wijzers, voorzieningen of functies zijn niet van toepassing op alle waterscootermodellen of zijn beschikbaar als optie.

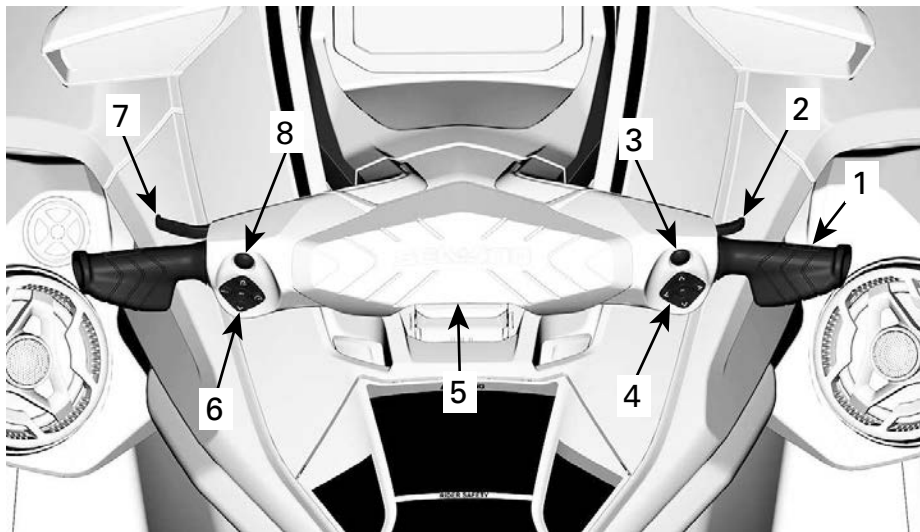

1. Stuur
2. Gashendel
3. Knop BRP Connect (indien aanwezig)
4. Rechter bediening
5. Motoruitschakelaar
6. Linker bediening
7. iBR-hendel
8. Motor-START/STOP-knop

Stuur

Het stuur regelt de richting van de waterscooter. Als u vooruit varend het stuur naar rechts draait, zwenkt de waterscooter naar rechts en omgekeerd.

⚠ WAARSCHUWING

Controleer de werking van het stuur en de bijbehorende stuurstraalbuis voor het starten. Draai het stuur nooit als iemand zich dicht bij de achterkant van de vaartuig bevindt. Blijf uit de buurt van het aandrijfsysteem.

In achteruit werkt de stuurrichting in de omgekeerde richting. Als u het stuur achteruit varend naar rechts draait, zwenkt de waterscooter naar links en omgekeerd.

Gashendel

De gashendel rechts op het stuur regelt het motortoerental elektronisch.

Om de snelheid van de waterscooter op te voeren of aan te houden, trekt u de gashendel aan met de vinger.

Om de snelheid van de waterscooter te verlagen, ontspant u de gashendel.

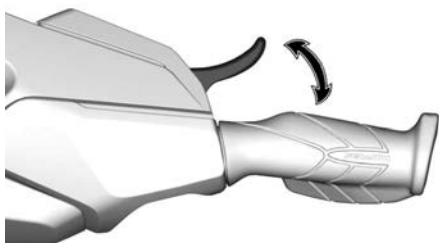

De gashendel is opgespannen met een veer en moet terugkeren naar de uitgangspositie (stationair) als hij niet wordt ingedrukt..

Rechter bediening

De rechter bediening bevindt zich aan de rechterzijde van het stuur.



TYPISCH

De rechter bediening omvat regelaars voor het navigeren in de multifunctionele meter.

- Pijl OMHOOG
- Pijl RECHTS
- Pijl OMLAAG
- Pijl LINKS
- OK-knop

Knop BRP Connect (indien aanwezig)

De knop voor BRP Connect zit boven de rechter bediening.

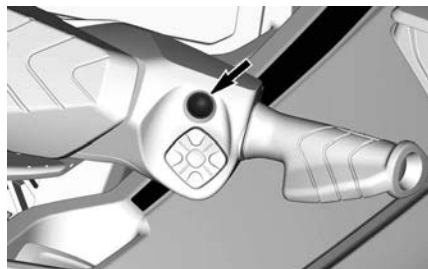

Deze knop geeft snelle toegang tot BRP Connect. Bij elke klik wordt gewisseld tussen de app-weergave en functie-weergave van de multifunctionele meter.

Motoruitschakelaar

De motoruitschakelaar bevindt zich in het midden van het stuur

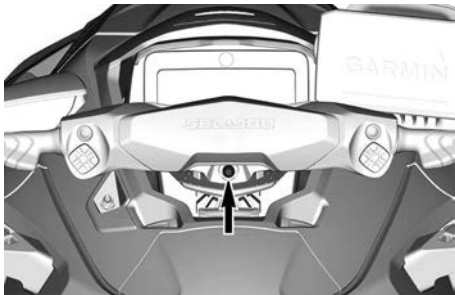

Om de motor te kunnen starten, moet de bindsnoerplug goed op de motoruitschakelaar geklikt zitten.

⚠ WAARSCHUWING

Bevestig de bindsnoerclip altijd aan het reddingsvest van de bestuurder of aan de pols (polsband vereist) voordat u het voertuig start.



TYPISCH

1. Bindsnoerplug op de motoruitschakelaar
2. Bindsnoer bevestigd aan het reddingsvest van de bestuurder

Om de motor stil te leggen trekt u de bindsnoerplug uit de motoruitschakelaar.

⚠ WAARSCHUWING

Als de motor wordt stilgelegd is er geen controle meer over de vaarrichting van de waterscooter.

⚠ WAARSCHUWING

Koppel het bindsnoer altijd los wanneer de waterscooter niet in gebruik is om onopzettelijk starten van de motor en gebruik door onbevoegden of kinderen, en diefstal te voorkomen.

Radio Frequency Digitally Encoded Security System (RF D.E.S.S.)

De beschermkap van het dodemanskoord bevat een elektronisch circuit (D. E. S. S.™-sleutel) dat geprogrammeerd is om het een uniek elektronisch serienummer te geven. Het is de tegenhanger van een gewone sleutel.

Het DESS-systeem leest de sleutel af die is geïnstalleerd op de motorschakelaar en staat het starten van de motor alleen toe met een sleutel die herkend wordt.

Het DESS-systeem is zeer flexibel. U kunt bijkomende bindsnoeren aankopen en D. E. S. S.-sleutels laten programmeren voor uw vaartuig.

Er kunnen in totaal tien DESS-sleutels geprogrammeerd worden.

Voor het laten programmeren van een sleutel voor uw vaartuig kunt u met uw erkende BRP Sea-Doo dealer contact opnemen.

Linker bediening

De linker bediening bevindt zich aan de linkerkant van het stuur.



Knop VTS (Variable Trim System)

De knop VTS laat een trimregeling toe van het vaartuig door de verticale stand van de straalpijp aan te passen.

De VTS kan elektrisch worden afgesteld op het gewenste vaargedrag of op één van de drie voorgeprogrammeerde trimstanden (volledig omhoog, midden en volledig omlaag).

Raadpleeg de *Bedieningsinstructies* voor meer informatie.

OPMERKING:

De VTS-knop wordt gebruikt voor de neutraalafstelling. Hiermee wordt de neutraalstand van het vaartuig afgesteld. Zie *Bedieningsmodi* voor meer informatie.



1. Boeg omhoog
2. Boeg omlaag

Knop snelheidsregeling



TYPISCH

Mogelijkheid voor instellen en regelen van snelheidsgerelateerde functies.

- Snelheidsbegrenzer
- Lagesnelheidsmodus.

Modusknop



TYPISCH

Hij wordt gebruikt voor het kiezen van de stand Normaal, Sport of Eco.

Zie *Bedieningsmodi* voor meer informatie.

Knop iDF-pomp (intelligent Debris Free) (indien aanwezig)

Bevindt zich in het midden van de linker bediening.



Voor het inschakelen van het iDF-systeem. Raadpleeg *Activeren van het intelligente pompsysteem zonder ongerechtigheden* in het hoofdstuk *Bedieningsinstructies*.

Motor-START/STOP-knop

De motor-START/STOP-knop bevindt zich links op het stuur.



TYPISCH – MOTORSTART/
STOPSCHAKELAAR

Motor starten en stopzetten

Raadpleeg *Bedieningsinstructies* voor de volledige procedures voor het starten en uitschakelen van de motor.

Het elektrisch systeem activeren

Druk eenmaal op de START/STOP--knop zonder het bindsnoer op de motoruitschakelaar te plaatsen.

Dat activeert het elektrisch systeem. Het informatiecentrum doorloopt een zelftestroutine.

Het elektrisch systeem blijft gedurende ongeveer 75 seconden actief nadat de START/STOP-knop werd ingedrukt.

Als het bindsnoer is geïnstalleerd op de motoruitschakelaar, wordt het systeem gedurende 60 minuten (indien aanwezig) ingeschakeld.

Als de START/STOP-knop wordt ingedrukt, begint het aftellen opnieuw. Als de accuspanning lager is dan 12,3 V, gaat de indicatorlamp LOW BATTERY branden en wordt het elektrische systeem na 75 seconden uitgeschakeld.

Accubeheer na aandrijving (indien aanwezig)

Met behulp van deze functie kan het elektrische systeem geactiveerd blijven voor gebruik van accessoires

wanneer de motor is afgezet. Het voorkomt tevens overmatig ontladen van de accu bij gebruik van accessoires. Als de accuspanning 12,3 volt of minder is, wordt het systeem automatisch uitgeschakeld, zodat er voldoende vermogen is om de motor te starten.

Als het elektrische systeem wordt geactiveerd door kort te drukken op de START/STOP knop terwijl de motor wordt uitgeschakeld, wordt de activeringstijd als volgt beheerd:

- Sleutel in uitstand: Systeem wordt na 75 seconden uitgeschakeld.
- Sleutel in aanstand: Systeem wordt na 60 minuten uitgeschakeld of wanneer de spanningsdrempel is bereikt.

iBR-hendel (Intelligent Brake and Reverse)

Met de iBR-hendel links op het stuur kunt u het volgende elektronisch instellen:

- Rem
- Achteruit
- Neutraal.

OPMERKING:

De iBR-hendel moet minstens over 25% van het bereik bewegen om de iBR-functies te activeren.

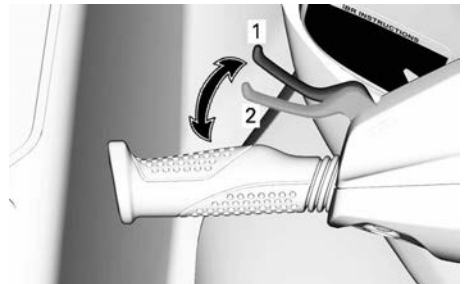

TYPISCH

1. Hendel in ontspannen stand
2. 25% van het bewegingsbereik nodig om de iBR-functies te activeren

Bij snelheden van meer dan 14 km/u (9 MPH) schakelt u de rem in door de iBR-hendel aan te trekken.

OPMERKING:

Als de waterstroming 14 km/u (9 MPH) of meer is, kan de achteruit niet worden ingeschakeld aangezien de snelheidslimiet voor achteruit is overschreden.

Bij snelheden onder 14 km/u (9 MPH) schakelt u de achteruitstand in door de iBR-hendel aan te trekken.

Wanneer u de iBR-hendel loslaat na een rem- of achteruitmanoeuvre wordt neutraal ingeschakeld.

⚠ WAARSCHUWING

Als de gashendel nog is ingetrokken wanneer de iBR-hendel wordt losgelaten, wordt na een korte pauze een voorwaartse beweging ingezet. Laat de gashendel los als u niet voorwaarts wilt optrekken.

OPMERKING:

De neutrale stand kan afgesteld worden door het iBR-systeem te regelen.

Raadpleeg de *Bedieningsinstructies* voor nadere aanwijzingen.

UITRUSTING

De afbeeldingen gelden mogelijk niet voor alle modellen en dienen uitsluitend als visuele leidraad.

Sommige veiligheidslabels op het voertuig worden niet op afbeeldingen

weergegeven. Raadpleeg *Veiligheidslabels voor vaartuig* voor informatie over de veiligheidslabels.

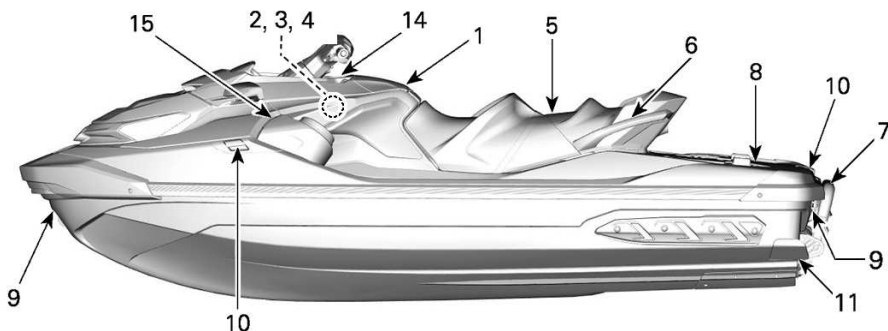

TYPISCH

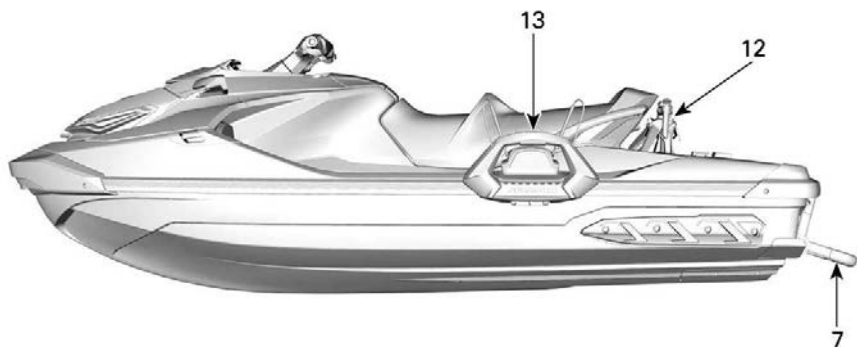

WAKE PRO MODELLEN

1. Handschoenvak
2. Opbergvak vooraan
3. Brandblusserhouder
4. Houder veiligheidsset
5. Zadel
6. Passagiershandgrepen
7. Opstapje (indien geïnstalleerd)
8. Opstapplatform
9. Voorste en achterste ogen
10. Kikkers
11. Ruimwateraftappluggen
12. Intrekbare skipaal (Wake PRO model)
13. Wakeboardrek (WAKE PRO model)
14. Verstelbare stuurkolom

15. BRP Audio Premium system (indien aanwezig)

Opbergvak vooraan

Het opbergvak aan de voorzijde, dat gebruikt kan worden om grotere persoonlijke artikelen te vervoeren, bevindt zich onder de voorklep.



OPBERGVAK VOORAAN

Tas organiser opbergvak vooraan (indien aanwezig)



1. *Tas organiser opbergvak vooraan*

Het deksel van het voorste bergvak openen

Stop de motor.

⚠ WAARSCHUWING

Als het deksel van het opbergvak vooraan wordt geopend, zijn de bedieningselementen niet toegankelijk voor de berijder.

Open de opbergbak door te drukken op de twee ontgrendelknoppen en het stuur op te tillen.

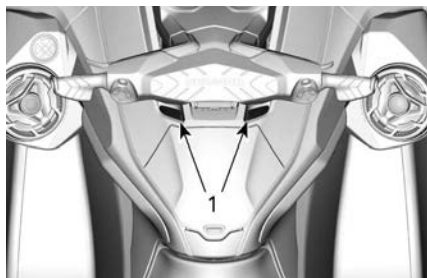

1. *Ontgrendelknoppen*

MERK OP

De maximaal toegestane belading van het voorste opbergvak is 13 kg (30 lb), gelijkmatig verdeeld.

⚠ WAARSCHUWING

Laat nooit zware of breekbare voorwerpen los in het opbergvak aan de voorzijde liggen. Niet te zwaar beladen. Bewaar of vervoer nooit brandstof of andere brandbare producten in dit opbergvak. Bestuur de waterscooter nooit met het deksel van het opbergvak open of met niet goed vastgezette lading.

Brandblusserhouder

OPMERKING:

De brandblusser is afzonderlijk verkrijgbaar.

De brandblusserhouder bevindt zich onder het deksel van de voorste opbergbak.

Gebruik de rubberen bevestigingsmiddelen om de brandblusser stevig vast te zetten.

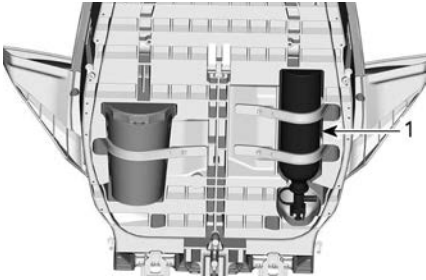

1. Brandblusser

Houder veiligheidsset

OPMERKING:

De veiligheidsset is apart verkrijgbaar.

De houder van de veiligheidsset bevindt zich onder het deksel van de voorste opbergbak.

Gebruik de rubberen bevestigingsmiddelen om de veiligheidsset stevig vast te zetten.

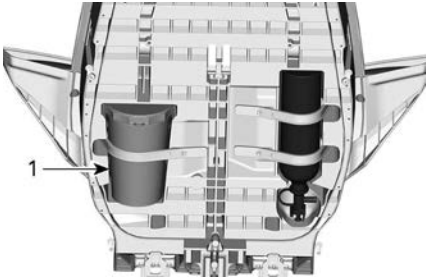

1. Veiligheidsset

Verstelbare stuurkolom

De stand van het stuur kan worden aangepast aan de wensen van de bestuurder.

Om dit aan te passen, trekt u aan de ontgrendelingshendel aan de basis van de stuurkolom net voor het handschoenvak en heft het stuur in de gewenste positie.

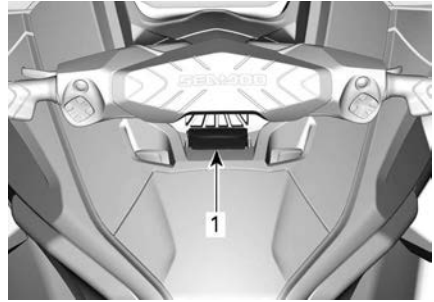

TYPISCH

1. Ontgrendelingshendel

Als het stuur in de gewenste positie staat, laat u de vergrendelingshendel los en zorgt ervoor dat de vergrendelingspal in een groef in de stuursteun klikt. Zorg er tevens voor dat de vergrendelingshendel naar voren gericht staat.

⚠ WAARSCHUWING

Zorg er altijd voor dat de pal op de grendel van de stuurkolom goed in één van de groeven op de stuursteun grijpt zodat de stuurkolom niet plots kan bewegen.

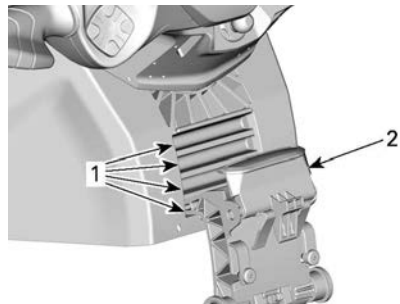

TYPISCH - STUURKOLOMVERGREND-
LING BEVESTIGD

1. Groeven stuursteun

2. Ontgrendelingshendel vergrendeld

Handschoenvak

Een opbergvakje voor persoonlijke voorwerpen.

Druk op de pal om het deksel van het handschoenenkastje te openen.

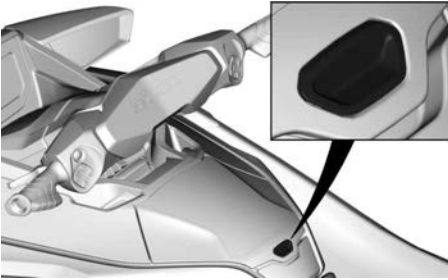

Waterdicht compartiment

In het handschoenvak bevindt zich een waterdicht opbergvakje voor persoonlijke voorwerpen. Trek de twee vergrendelingen naar achteren om het vakje te openen.



TYPISCH

In het waterdichte vakje is een beschermende schuim aangebracht om smartphones te beschermen tegen beschadigingen. Zorg dat de smartphone door het schuim op de plaats wordt gehouden (niet door de randen van het vakje) en dat het deksel kan worden gesloten. Zorg voor gebruik dat het schuim volledig droog is.

Raadpleeg de tabel *Maximale telefoonafmeting*.

Maximale telefoonafmeting	
Lengte	160 mm (6,3 in)
Breedte	85 mm (3,3 in)

OPMERKING:

Vanwege de verschillende afmetingen en houders van smartphones en/of de telefoon worden uitgeoefend bij het sluiten van het deksel.

Sommige modellen zijn uitgerust met een USB-poort voor opladen. Begeleid bij gebruik van de USB-poort voor het opladen van een smartphone altijd de kabel zodanig, dat er geen druk wordt uitgeoefend op beide uiteinden van de kabel om beschadiging van de kabel of smartphone-stekkers te voorkomen.

OPMERKING:

Gebruik voor optimale prestaties altijd OEM USB-kabels. Goedkope aftermarket-kabels hebben wellicht geen gegevenslijnen en/of een hogere impedantie, wat kan leiden tot slechte laadprestaties of oververhitting.

Een groot aantal smartphones beschikt over een broze vrouwelijke aansluiting; wees dus extra voorzichtig bij het plaatsen van de smartphone in het waterdichte vakje. BRP adviseert het gebruik van een korte kabel (niet langer dan 25 cm (10 in)) zodat er minder extra kabel hoeft te worden opgeborgen.

De modellen die niet zijn uitgerust met een USB-laadpoort zijn uitgerust met een rubberen afdichting om de waterdichtheid te garanderen. Er is een membraan met ontluchting aangebracht voor balanceren van de druk binnen en buiten het vakje, zodat dit kan worden geopend zonder binnendringen van waterdruppels. Het membraan is waterdicht. Het vakje is volledig waterdicht wanneer het deksel van het vakje op de omringende afdichting wordt gedrukt met behulp van de twee vergrendelingen.

De onderstaande aanbevelingen moeten worden opgevolgd om te

zorgen dat voorwerpen in het vakje zijn beschermd tegen de omgeving.

Voor en tijdens gebruik:

- Zorg dat de afdichting intact is, vrij ligt en correct is gepositioneerd.
- Zorg dat het membraan met ontluchting intact is en correct is gepositioneerd.
- Zorg dat de afdichting rond de USB-laadpoort (of rubberen afdichting) intact is en correct is gepositioneerd.
- Droog voor het sluiten het compartiment en de inhoud grondig.
- Zorg dat niets klem raakt tussen het deksel en het vakje tijdens het sluiten.
- Sluit het vakje altijd volledig met behulp van de twee vergrendelingen.

Na gebruik:

- Verwijder de smartphone uit het vakje.
- De geïntegreerde rubberen kap van de USB-laadpoort moet worden geïnstalleerd als afdekking van de stekker.
- Sluit het vakje altijd volledig met behulp van de twee vergrendelingen.

OPMERKING:

Gebruik van droogmiddel in het waterdichte compartiment wordt aanbevolen om condensatie te elimineren. Vervang het droogmiddel regelmatig.

BRP Audio Premium System

Het geluidssysteem BRP Audio Premium bestaat uit twee waterdichte luidsprekerkasten die op een smartphone worden aangesloten via Bluetooth.

Als de START/STOP-knop wordt ingedrukt, wordt het systeem gedurende 75 seconden ingeschakeld. Als het bindsnoer is geïnstalleerd op de motoruitschakelaar en de START/STOP-knop wordt ingedrukt, wordt

het systeem gedurende 60 minuten ingeschakeld. Op deze manier kan een langere periode worden geluisterd naar het BRP Audio Premium systeem. Wanneer de spanning van de accu onder de 12,3 V komt, gaat het lampje LOW BATTERY branden en schakelt het elektrische systeem na 10 seconden uit, om te zorgen dat de accu voldoende spanning levert om de motor te starten.

Bluetooth koppelmodus – Behalve 7,8" groot panoramisch display

Als de eenheid wordt ingeschakeld, probeert de afstandsbediening automatisch een koppeling tot stand te brengen met het laatst aangesloten apparaat of wordt de koppelmodus ingeschakeld als geen gekoppelde apparaten zijn gedetecteerd. Als het systeem in de koppelmodus staat, knippert het lampje **Play/Pause/Power** (1). Houd de knop **Play/Pause/Power** 1 seconde ingedrukt voor handmatige toegang tot de koppelmodus. De eenheid geeft twee korte pieptonen af en de knop **Play/Pause/Power** gaat knipperen om aan te geven dat de koppelmodus is ingeschakeld. Zoek naar BRP REMOTE in het Bluetooth menu van uw apparaat.

Bluetooth koppelmodus – 7,8" groot panoramisch display

Het koppelen vindt plaats met de display. Zie 7,8" groot panoramisch display.

OPMERKING:

Alle eerder gekoppelde apparaten in de buurt moeten worden uitgeschakeld.

Selecteer na het koppelen een afspeellijst of een andere muziekbron op uw smartphone.

Koppel nooit een smartphone of wijzig de afspeellijst of muziekbron op het apparaat tijdens het varen met of besturen van de waterscooter.

⚠ WAARSCHUWING

Gebruik van een smartphone of het koppelen van een apparaat tijdens het berijden kan de bestuurder afleiden van de besturing van de waterscooter. Gebruik knoppen altijd voorzichtig en blijf altijd alert op het water (blijf te allen tijde oogcontact met uw omgeving houden).

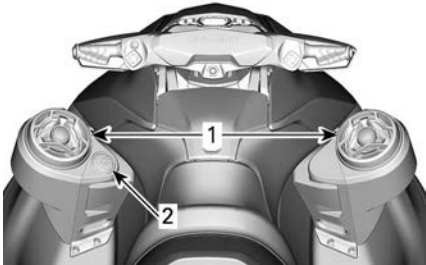

TYPISCH

1. Luidsprekers
2. Toetsenpaneel

Het toetsenpaneel wordt gebruikt om het audiosysteem te bedienen.



1. Play/Pause/Power (Afspelen/Pauze/Voeding)
2. Volume UP (Volume OMHOOG)
3. Volume DOWN (Volume OMLAAG)
4. Previous track (Vorig nummer)
5. Next track (Volgend nummer)

Play/Pause/Power - Met deze knop kunt u het huidige nummer met één druk afspelen of pauzeren. Door de knop in te drukken wordt het apparaat ingeschakeld als het op dat moment is uitgeschakeld. Door de knop 3 seconden ingedrukt te houden, wordt het apparaat uitgeschakeld als het op dat moment is ingeschakeld. De eenheid geeft vier korte pieptonen af om aan te geven wanneer het systeem wordt uitgeschakeld. Opmerking: Alle knoppen gaan branden wanneer de eenheid wordt ingeschakeld.

Volume Up en Volume Down - Met behulp van deze knoppen kan het volumeniveau omhoog of omlaag worden afgesteld. Als de eenheid het minimum of maximum volumeniveau heeft bereikt, is een pieptoon hoorbaar om aan te geven dat verdere afstelling niet mogelijk is.

Bij alle modellen, behalve de modellen uitgerust met het *Groot panoramisch 7,8 inch breed LSC-display*, wordt de USB-poort in het waterdichte vak in het handschoenenkastje alleen gebruikt voor het opladen van de smartphone, niet voor de overdracht van muziek.

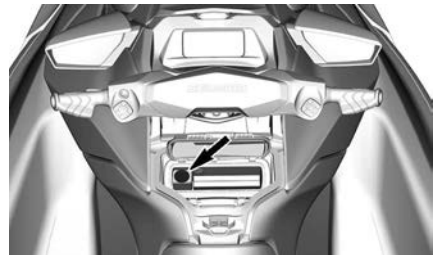

TYPISCH

⚠ VOORZICHTIG

Langdurige blootstelling aan harde muziek kan uw gehoor beschadigen. Daarom wordt aangeraden na iedere 45 minuten luisteren een pauze van 10 minuten te nemen.

Zadel

Dit model is uitgerust met een ergonomisch zadel dat naar voren toe smaller wordt, speciaal ontworpen om de knieën naar binnen te drukken, waarmee u de benen naar de binnenkant van de voetsteunen kunt drukken en het bovenlichaam zo minder snel vermoeid raakt en u meer controle in de bochten krijgt.

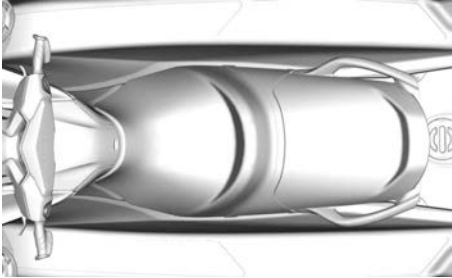

ERGONOMISCH ZADEL

Het zadel verwijderen

1. Druk op de beide ontgrendelknoppen en til het achterzadel aan de achterkant omhoog.

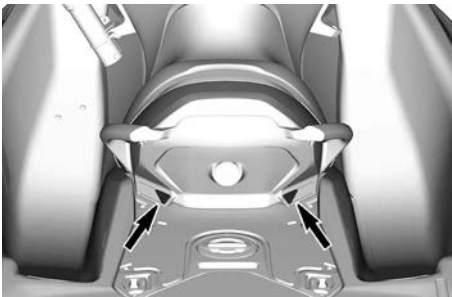

2. Trek de vergrendelingshendel daarna omhoog en verwijder het voorzadel van de vaartuig.

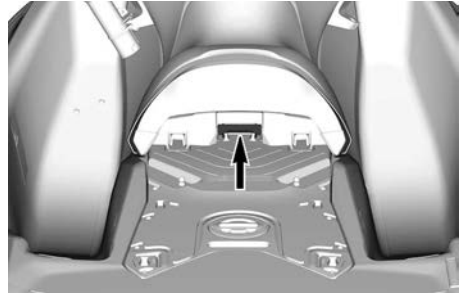

Het zadel aanbrengen

1. Om het zadel te plaatsen, steekt u de voorkant van het voorzadel in de borgpen.



ZADELBORGPEN

2. Druk de achterkant van het voorzadel omlaag om deze te vergrendelen.
3. Trek het voorzadel omhoog om te zorgen dat dit is vergrendeld.
4. Plaats het voorste deel van het achterzadel in de borgpennen.

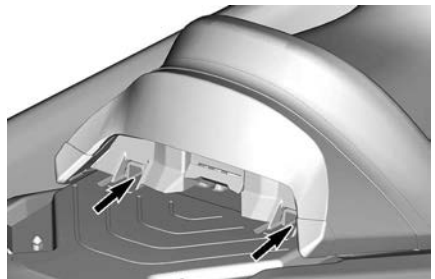

ZADELBORGPENNEN

5. Houd de zadelvergrendelingen boven de vergrendelingspennen en duw het achterste deel van het

zadel naar beneden zodat het stevig op zijn plaats vergrendelt.



VERGRENDDELINGSPENNEN

6. Trek het achterste deel van het zadel omhoog om zeker te zijn dat het goed vergrendeld is.

⚠ VOORZICHTIG

Zorg ervoor dat de grendel goed op de pin is gesloten.

Passagiershandgrepen

De zadelriem verschaft een handgreep waaraan een passagier zich onderweg kan vasthouden.

De zijken van de gevormde handgreep achteraan het zadel verschaffen eveneens een handgreep voor een passagier. Het achterste deel van de gevormde handgreep verschaft een handgreep voor de begeleider van de skiër/wakeboarder (indien van toepassing) of om vanuit het water aan boord te komen.

MERK OP

Gebruik de gevormde handgreep nooit om iets te slepen of de waterscooter aan op te heffen.

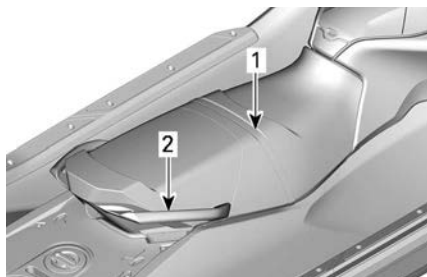

TYPISCH

1. Zadel met riem
2. Gevormde handgreep

Opstapplatform

Het opstapplatform bedekt de dekzone achteraan.

⚠ VOORZICHTIG

De twee LinQ bevestigingspunten worden gebruikt voor het vervoeren van accessoires en moeten altijd zijn ingetrokken als deze niet worden gebruikt.

Twee inkepingen in het platform dienen als voetsteunen voor de begeleider die naar achter kijkt bij het slepen van een skiër, wakeboarder of tuber.

Er kan een skipaal worden aangebracht door de afdekking van de skipaalopening in het midden van het platform te verwijderen. De afdekking van de skipaalopening is **niet** de vuldop.

⚠ VOORZICHTIG

Breng altijd de afdekking van de skipaalopening aan wanneer de skipaal niet is aangebracht.

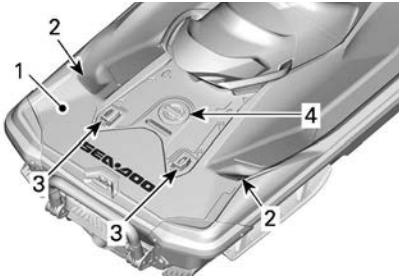

1. Opstapplatform
2. Voetsteunen van de begeleider
3. LinQ bevestigingen
4. Afdekking skipaaloening

Wakeboardrek (Wake modellen)

Een handig, verwijderbaar rek om op het water een wakeboard mee te nemen op de vaartuig

OPMERKING:

Het wakeboardrek kan aan de linkerzijde van de waterscooter worden geïnstalleerd.

Installatie:

1. Steek de haken onderaan het rek in de onderste bevestigingsbeugel op de romp, onder de linkerbumper.

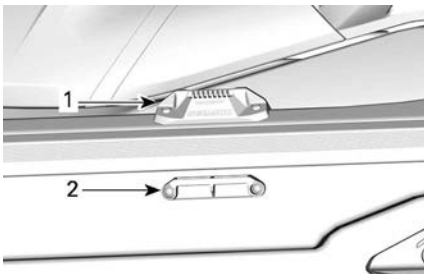

BEVESTIGINGSBEUGELS WAKEBOARDREK

1. Bovenste bevestigingsbeugel
2. Onderste bevestigingsbeugel

2. Draai het rek naar boven en druk de bovenkant van het rek naar de

romp toe tot de hendel in de bovenste bevestigingsbeugel klikt.

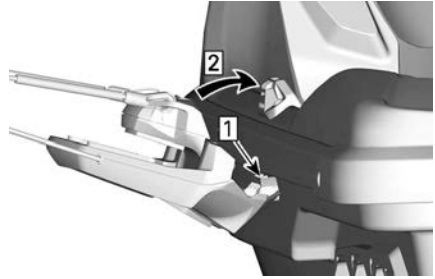

1. Inbrengen
2. Draaien

⚠ WAARSCHUWING

Als het rek niet stevig aan de waterscooter is bevestigd, kan het onverwacht loskomen en wegvliegen, wat een risico inhoudt voor personen in de omgeving. Controleer regelmatig of het rek goed op de steunpunten is vastgeklikt.

1. Plaats de haken in de onderste bevestigingsbeugel onderaan het rek
2. Draai het rek omhoog en druk de bovenzijde van het rek naar binnen.
3. Plaats een wakeboard op het rek steeds met de vin(nen) van de wakeboard naar buiten en de hiel van de laars naar onder, naast het dek van de vaartuig.
4. Bevestig het wakeboard met de snelbinders.

⚠ WAARSCHUWING

Plaats het wakeboard altijd MET DE VIN(NEN) NAAR BUITEN om letsel en snijwonden door de vin(nen) te voorkomen.



WAKEBOARD MET VINNEN NAAR BUITEN GEPLAATST

5. Trek en duw na plaatsing aan het wakeboard om te controleren of het stevig aan het rek is bevestigd.

⚠ WAARSCHUWING

Als het wakeboard niet stevig aan het rek is bevestigd, kan het onverwacht loskomen en wegvliegen, wat een risico inhoudt voor personen in de omgeving. Om dit te voorkomen:

- Inspecteer de snelbinders en vervang ze indien u beschadigingen vaststelt.
- Bevestig het wakeboard goed aan het rek.
- Controleer regelmatig of het board nog goed vastzit.

OPMERKING:

Als het wakeboard van het rek wordt verwijderd moet u de snelbinders zo vastmaken dat ze niet rondslingeren terwijl u vaart.

MERK OP

Het rek is ontworpen voor één wakeboard. Gebruik het niet om meer dan een wakeboard te dragen of om ski's of andere voorwerpen te transporteren. Gebruik de rek(ken) niet als aanmeerpunten of om op te stappen.

⚠ WAARSCHUWING

Vaar extra voorzichtig met een wakeboard en/of rek:

- Voer **NOOIT** agressieve manoeuvres uit zoals een spin-out.
- Spring **NOOIT** over de golven.
- Gebruik uw gezond verstand en matig uw snelheid.

Anders kan het wakeboard loskomen of kunnen er personen afvallen en zich verwonden aan het wakeboard of het rek.

⚠ WAARSCHUWING

Laat **NOOIT** een wakeboard op het rek zitten terwijl de waterscooter op de trailer wordt vervoerd. Anders kunnen de vinnen van het wakeboard omstanders verwonden of kan het wakeboard worden weggeslingerd op de weg. De snelbinders zijn opgespannen en kunnen terugspringen en tegen iemand zwiepen wanneer ze worden losgemaakt. Wees voorzichtig.

6. Om het wakeboardrek te verwijderen, drukt u de hendel bovenaan

het rek in en neemt het uit de bevestigingsbeugels.

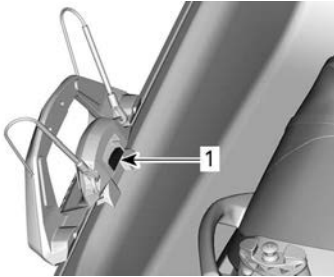

WAKEBOARDREK VERWIJDEREN

1. Deze hendel indrukken om het wakeboardrek los te maken

Intrekbare skipaal (WAKE modellen)

Trek de knop omhoog om de paal uit te trekken. Zorg dat de twee delen van de paal volledig zijn uitgetrokken en goed zijn vergrendeld voordat u er een ski- of wakeboardtouw aan bevestigt.

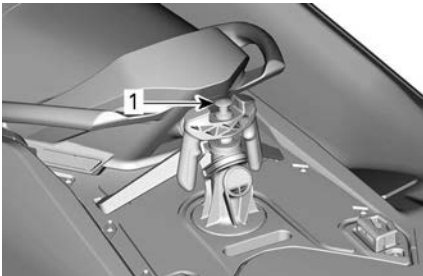

SKIPAAL INGETROKKEN

1. Deze knop omhoog om uit te trekken

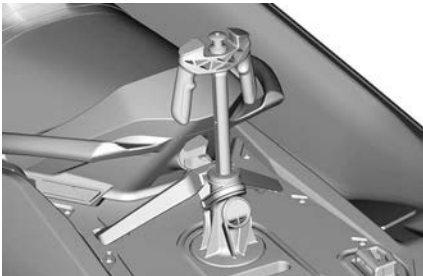

SKIPAAL UITGETROKKEN

Duw de paal recht naar beneden duwend terug in.

Als de paal moeilijk uit te trekken of in te duwen is, duwt u tegelijk aan beide zijden van de vastzetklem naar de voorkant van de waterscooter toe.

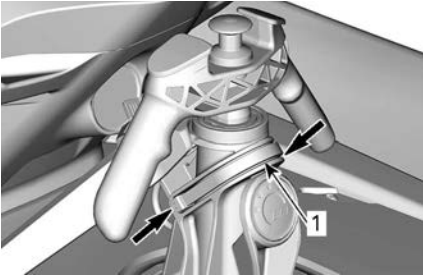

TYPISCH - NAAR VOOR DUWEN OM TE ONTGRENDELEN EN DE PAAL TE VERWIJDEREN

1. Vastzetklem

⚠ WAARSCHUWING

Zorg dat de skipaal volledig is uitgetrokken en vergrendeld voordat u hem gebruikt. Trek de skipaal volledig in en vergrendel hem wanneer hij niet wordt gebruikt. Wees voorzichtig als u een skiër/wakeboarder trekt. Als die het touw loslaat, kan het terugschieten naar de waterscooter. Maak nooit een scherpe bocht wanneer u een skiër of een wakeboarder trekt. Berg het trektouw altijd op als dit niet wordt gebruikt.

⚠ WAARSCHUWING

Vervoer bij gebruik van de skipaal nooit lading of accessoires op het opstapplatform.

⚠ WAARSCHUWING

Installeer altijd het passagierszadel als de skipaal is geïnstalleerd.

MERK OP

De skipaal is ontworpen om een waterskiër of wakeboarder te trekken met een maximumgewicht van 114 kg (250 lb).

Neem altijd een tweede persoon mee als waarnemer.

OPMERKING:

De handvatten op de skipaal dienen als handgreep voor de begeleider.

MERK OP

Gebruik de skipaal nooit om andere vaartuigen te slepen. Respecteer de maximaal toegelaten belasting op de skipaal. Overlading kan de wendbaarheid, stabiliteit en vaarprestaties nadelig beïnvloeden. Gebruik in een noodgeval de achterste kikkers om andere vaartuigen te slepen.

Skipaal verwijderen/aanbrengen

Verwijder het achterzadel.

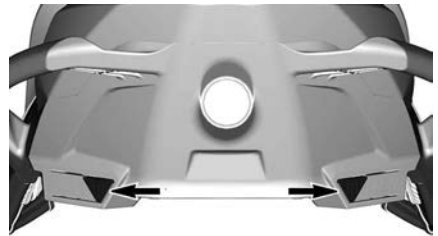

ONTGRENDELKNOPPEN

Ontgrendel de LinQ bevestiging.



1. LinQ hendel

Kantel de steun naar voren en hef deze omhoog.

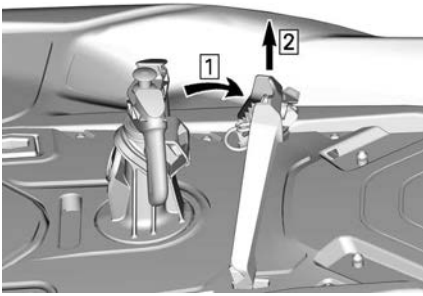

1. Tiltsteun
2. Hefsteun

Schroef de paal los door deze een kwart omwenteling te draaien en omhoog te heffen.

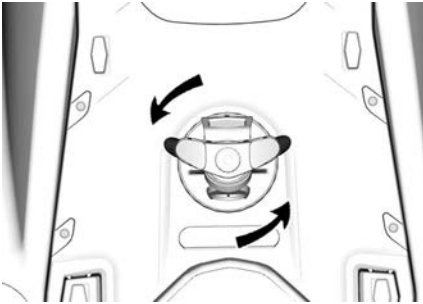

MERK OP

Het is zeer belangrijk de afdekking van de skipaalopening aan te brengen om te voorkomen dat water de romp binnendringt.

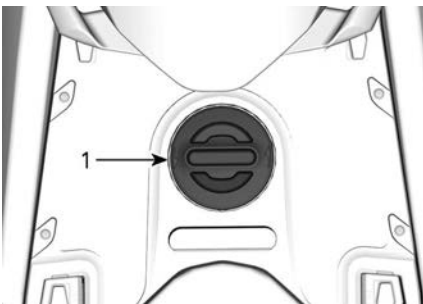

1. Afdekking skipaal

Als de paal en de steun niet worden gebruikt, berg deze dan op een geschikte locatie op.

Maak nooit een rit zonder aangebracht achterzadel.

Voor de installatie gaat u omgekeerd te werk als bij de verwijdering.

Kikkers

Deze kikkers kunnen worden gebruikt om aan te meren. De achterste kikker kan worden gebruikt om een opblaasbare drijver te slepen.

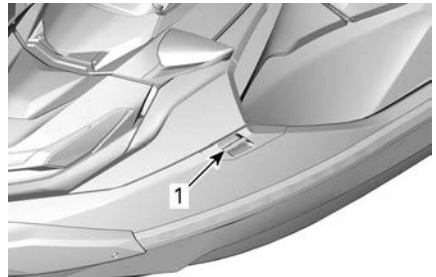

TYPISCH

1. Kikkers



1. Kikker

⚠ WAARSCHUWING

Gebruik de kikkers nooit om de waterscooter te slepen of op te heffen.

Opstapje (indien geïnstalleerd)

Een handige ladder die dient om vanuit het water op de waterscooter te stappen.



TYPISCH

1. Ladder

⚠ WAARSCHUWING

Druk de gashendel niet in als iemand opstapt of zich achter de waterscooter bevindt. Schakel de motor uit

Trek de ladder met de hand naar beneden en houd deze tegen tot er een voet of knie op rust.

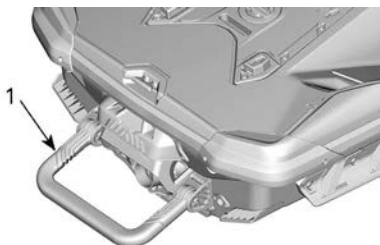

TYPISCH

1. Ladder in laagste positie

MERK OP

- De ladder nooit gebruiken om op een waterscooter te stappen die uit het water ligt
- Gebruik de ladder nooit om te trekken, slepen, duiken of springen of voor enig ander doel dan als ladder.
- Sta midden op de ladder.
- Er mag maar één persoon tegelijk op de ladder staan.

⚠ WAARSCHUWING

Let op de beweging van de iBR--poort bij het starten of stilleggen van de motor of het gebruik van de iBR--hendel. De automatisch bewegende poort kan vingers of tenen beklemmen van personen die zich vasthouden achter aan de waterscooter. Gebruik de iBR--poort nooit als steunpunt voor het aan boord gaan van de waterscooter.

Voorste en achterste ogen

De ogen kunnen worden gebruikt om aan te meren, te slepen en als bevestigingspunt om uw waterscooter te vervoeren.



TYPISCH – OOGJE VOOR

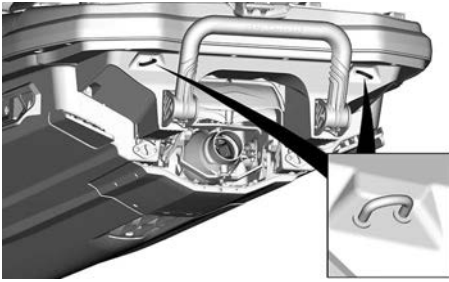

OGEN ACHTERAAN

⚠ WAARSCHUWING

Gebruik geen ogen om de vaartuig op te tillen.

OPMERKING:

- **Verantwoordelijkheid:** Het is de verantwoordelijkheid van de eigenaar/gebruiker om ervoor te zorgen dat meertouwen, sleeptouwen, ankerketting(en), ankertouwen en anker(s) geschikt zijn voor het beoogde gebruik van het vaartuig, d.w.z. dat de breeksterkte van de touwen of kettingen niet meer dan 80 % van de breeksterkte van het respectieve krachtpunt bedraagt. Eigenaars moeten ook nagaan welke maatregelen nodig zijn om een sleeptouw aan boord vast te maken.
- **Niet-metalen krachtpunten:** Wanneer niet-metalen krachtpunten worden geïnstalleerd, moet rekening worden gehouden met de beperkte levensduur. Deze moeten worden vervangen zodra tekenen van verslechtering, zichtbare oppervlaktescheuren of blijvende vervorming zichtbaar zijn.

Ruimwateraftappluggen

Draai de aftappluggen steeds los als de vaartuig op een trailer staat. Hierdoor zal water dat zich in het ruim

ophoopt kunnen wegvloeien zodat er minder condensatie optreedt.

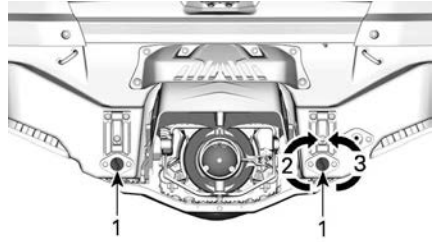

TYPISCH

1. Aftappluggen
2. Aandraaien
3. Losdraaien

MERK OP

Zorg ervoor dat de aftappluggen stevig vastzitten voordat u de waterscooter te water laat.

7.6" DIGITALE DISPLAY

Basisfuncties

Multifunctionele display

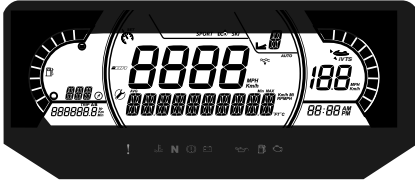

Display linkerzijkant

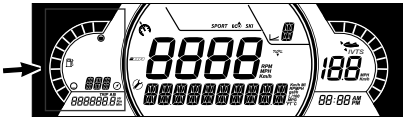

Het display aan de linkerzijkant omvat:

- Brandstofpeilindicator
- Kompas
- Afstand tot brandstof op
- Tijd tot brandstof op
- Tripmeter

De gebruiker kan op de tripmeter linksonder op het display een van de volgende weergaven kiezen:

- Bedrijfsuren: Geeft het totale aantal bedrijfsuren van het voertuig weer.
- Rit in km: Geeft de afstand sinds de laatste reset weer.
- Rit in uren: Geeft de tijd sinds de laatste reset weer.

OPMERKING:

Het kompas is alleen zichtbaar wanneer de waterscooter beweegt en GPS een signaal ontvangt.

⚠ WAARSCHUWING

Gebruik het kompas alleen als leidraad. Niet bruikbaar voor nauwkeurige navigatie.

Centrale display

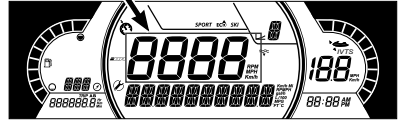

De centrale display toont de snelheid van het vaartuig.

Display rechterzijkant

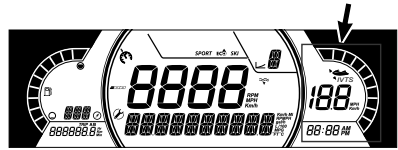

Het display aan de rechterzijkant omvat:

- VTS-stand
- Doelsnelheidsindicator
- Tijd

De snelheidsindicator in deze display wordt alleen geactiveerd wanneer een doelsnelheid is ingesteld.

OPMERKING:

De klok wordt alleen weergegeven wanneer de geïntegreerde GPS een signaal ontvangt van de satellieten. Dit kan enkele seconden duren nadat het systeem geactiveerd is.

Display onderaan

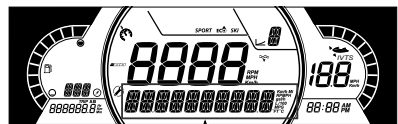

De gebruiker kan een van de volgende weergaven kiezen:

- RPM: Geeft het motortoerental weer.

- Watertemperatuur (indien hiermee uitgerust): Geeft de temperatuur van het water weer.
- Diepte (indien hiermee uitgerust): Geeft de diepte van het water weer.
- Instellingen
- Meldingen
- Snelheidsstatistieken (indien hiermee uitgerust): Geeft de gemiddelde snelheid en de maximaal behaalde snelheid in de huidige rijcyclus weer.

iBR-positiedisplay

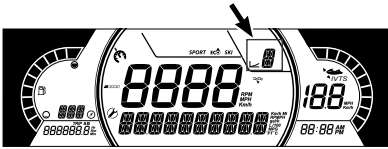

De display geeft de schakelpositie van de iBR weer:

- N (neutraal)
- F (vooruit)
- R (achteruit)

Het geselecteerde snelheidsniveau (1 t/m 9) kan tevens worden weergegeven wanneer de trage-snelheidsmodus is geselecteerd.

Display MODUS

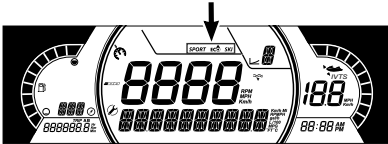

Op de display MODUS wordt de geselecteerde alternatieve bedrijfsmodus weergegeven:

- SPORT
- ECO
- SKI (indien aanwezig).

Het doorlopen van de MODI;

- Druk op de knop MODUS.



- Bevestig het veiligheidsbericht door de knop MODUS ingedrukt te houden; de modus SPORT wordt ingeschakeld,
- De modus SKI (indien aanwezig) wordt geactiveerd na nogmaals drukken op de knop MODUS,
- Druk nogmaals op de knop MODUS om de ECO-modus te activeren.

Verklikkerlichtjes

Waarschuwings- en verklikkerlichtjes



Lichten	Beschrijving
!	ORANJE - Voertuigstoring
	ROOD - Motortemperatuur te hoog.
N	GROEN - Neutrale versnelling is geselecteerd
	ROOD - Indien dit tijdens het rijden brandt, duidt dit op een storing. Schakel alle onnodige elektrische uitrusting uit en laat de elektrische systemen en laadsystemen controleren.
	ROOD - Indien dit bij draaiende motor of tijdens het rijden brandt, duidt dit op een storing.. Stop het voertuig zodra het veilig is om dit te doen en schakel de motor uit. Controleer het oliepeil in de motor.

Lichten	Beschrijving
	Laat het smeersysteem zo snel mogelijk controleren, zelfs als het oliepeil correct is.
	ORANJE - Brandt wanneer het brandstofpeil te laag is of wanneer de brandstoftank bijna leeg is. Tank zo snel mogelijk.
	ORANJE gaat branden: Storing in emissiecontrolesysteem van voertuig Knippert: Motorbegrenzing, het motor management noodprogramma is geactiveerd. Laat direct servicewerkzaamheden aan het voertuig uitvoeren.

Pictogrammen	Beschrijving
	Knipperend: geeft aan dat de lanceeregeling gereed is.
	Constant aan: geeft aan dat het VTS geactiveerd is. (Indien aanwezig)

Pictogrammen en indicators

Pictogrammen	Beschrijving
<i>SPORT</i>	Geeft aan dat de modus SPORT is geselecteerd.
	Geeft aan dat de modus ECO is geselecteerd.
<i>SKI</i>	Geeft aan dat de SKI-modus (indien aanwezig) is geselecteerd.
	Geeft de richting van het vaartuig aan. Is niet bedoeld voor precieze navigatiedoelinden.

Pictogrammen	Beschrijving
	Als het lampje brandt geeft dit aan dat onderhoud vereist is. Neem voor het onderhoud contact op met uw erkende Sea-Doo-dealer of iemand anders van uw keuze.
	Geeft aan dat de snelheidsbegrenzer-, trage-snelheids- of skimodus is geselecteerd. (Indien aanwezig)
	Als het lampje brandt geeft dit aan dat er een storing is in het iBR-systeem. Neem voor de reparatie contact op met uw erkende Sea-Doo-dealer of iemand anders van uw keuze.
	Brandstofpeilindicator
	Temperatuurindicator
	Geluidsuitvoer speakers (indien aanwezig)

Instellingen

Naar...	Actie
Navigeren in het menu	INFO één keer indrukken
Toegang tot menu	INFO langer indrukken

Naar...	Actie
Waarde wijzigen	INFO één keer indrukken
Informatieweer gave wijzigen	TRIP indrukken
(Trip resetten bij weergave)	TRIP langer indrukken
Foutcodes/ onderhoud	INFO langer indrukken

Gebruik de pijl naar RECHTS of LINKS om door de instellingenmenu's te navigeren. Gebruik de knop OK om het instellingenmenu te openen, de selectie te bevestigen of waarden te herstellen. Gebruik de pijl OMHOOG of OMLAAG om de geselecteerde waarde te wijzigen.

Instellingenmenu

Selecteer het menu **SETTINGS** (instellingen) met behulp van de pijl naar RECHTS of LINKS en druk op de knop OK om de instellingenmenu's te openen.

Onderhoud resetten

Selecteer **RES MAINT** (onderhoud resetten) en houd de knop OK ingedrukt om het onderhoud te resetten.

OPMERKING:

De onderhoudsreset kan alleen in de eerste 15 seconden na activering van de ECM worden uitgevoerd indien onderhoud vereist is.

Codes weergeven

Zie *Storingscodes weergeven*.

Tripmeter instellen

Selecteer **TRIP** (rit) en druk op Trip om door **Vehicle Hours** (bedrijfsuren), **Trip KM** (rit in km) en **Trip HR** (rit in uren) te lopen.

Houd Trip ingedrukt om de geselecteerde ritinformatie te resetten.

Leersleutel instellen (indien aanwezig)

Sluit een normale sleutel aan op het voertuig. Selecteer **L-KEY #** (L-sleutel #) en druk op de pijl **OMHOOG** of **OMLAAG** om het gewenste leersleutelniveau in te stellen tussen 1 en 5.

Houd de knop **OK** ingedrukt om te bevestigen.

OPMERKING:

Het standaard leersleutelniveau is 1 (laagste vermogen).

Keuze meeteenheid

Selecteer **UNITS** (eenheden) en druk op de pijl **OMHOOG** of **OMLAAG** om de eenheden te wijzigen.

OPMERKING:

Het wijzigen van de eenheden geldt voor alle weergegeven eenheden.

Helderheid instellen

Selecteer **BRIGHTNESS** (helderheid) en druk op de pijlknop **OMHOOG** of **OMLAAG** om het helderheidsniveau af te stellen (van -4 tot 4).

Klok instellen

Selecteer **CLOCK** (klok).

1. Druk op de knop **OK** om een tijdweergave te kiezen.

2. Druk op de pijl **OMHOOG** of **OMLAAG** om als tijdweergave 12:00 AM PM of 24:00 te kiezen.
3. Druk op de knop **OK** om te bevestigen.
4. Druk op de pijl **OMHOOG** of **OMLAAG** om het uur te wijzigen.
5. Druk op de knop **OK** om te bevestigen.

OPMERKING:

Het menu is alleen beschikbaar als GPS gesynchroniseerd is.

Selecteer **EXIT** (afsluiten) en druk op de knop **OK** om **SETTINGS** (instellingen) af te sluiten.

Snelheidsstatistieken resetten (indien aanwezig)

Selecteer **SPEED STAT** (snelheidsstatistieken) en houd de knop **OK** ingedrukt om de snelheidsstatistieken te resetten.

OPMERKING:

De snelheidsstatistieken worden automatisch gereset nadat de meter wordt uitgeschakeld.

Taal instellen







De taal van de display wordt in de fabriek standaard op Engels ingesteld. Raadpleeg een erkende Sea-Doo dealer over de beschikbare talen en om de meter naar uw voorkeur in te stellen.

Meldingen op het multifunctionele instrumentenbord

Belangrijke informatie die verschijnt op het multifunctionele instrumentenbord over de toestand van het voertuig. Kijk bij het starten van de motor altijd op het instrumentenbord voor verklikkerlichtjes of speciale meldingen.

Verklikkerlichtjes (storingen)			
Verklikkerlichtje	Bericht/ Waarschuwing	Oorzaak	Maatregel
Geen controle lampje	 VERKEERDE SLEUTEL	Defecte sleutel	Neem contact op met een erkende Sea-Doo-dealer.

Verklikkerlichtjes (storingen)

Verklikkerlichtje	Bericht/ Waarschuwing	Oorzaak	Maatregel
	 VERKEERDE SLEUTEL	Verkeerde sleutel	Gebruik de juiste sleutel voor het vaartuig of neem contact op met een erkende Sea-Doo-dealer.
	 HOGE MOTORTEMPERATUUR	Motor raakt oververhit	<ul style="list-style-type: none"> – Stop en wacht tot de motor is afgekoeld. – Controleer of er geen lek is. – Controleer het koelvloeistofpeil en vul indien nodig bij (zie <i>Onderhoudsprocedures</i>).
	 MOTOR MANAGEMENT NOOD PROGRAMMA	Belangrijk onderdeel van het motormanagement systeem	Breng het vaartuig naar de dichtstbijzijnde erkende Sea-Doo-dealer. Als het nog mogelijk is om het vaartuig te besturen in de thuisbrengstand LIMP HOME, dient u abrupte manoeuvres te vermijden. In de stand LIMP HOME zijn het motortoerental en dus ook de vaarsnelheid beperkt.
	 LAGE OLIEDRUK - STOP DE MOTOR	Oliedruk te laag	<ul style="list-style-type: none"> – Controleer of er geen olie lekt. – Controleer het oliepeil en vul indien nodig bij (zie <i>Onderhoudsprocedures</i>).

Er kunnen ook tijdelijk belangrijke meldingen worden weergegeven als hulp bij indicatorlichtjes.

Er kan een combinatie van twee waarschuwingen gegeven worden.

Een digitale waarschuwing wordt 6 seconden weergegeven en verdwijnt dan gedurende 60 seconden. Tijdens deze 60 seconden knippert de kleine digitale indicator. Deze volgorde wordt drie keer herhaalt en stopt dan 15 minuten. Alleen de verklikkerlichtjes worden gedurende 15 minuten geactiveerd.

GROOT PANORAMISCH 7,8" BREED LCD-DISPLAY

Basisfuncties

LCD-display

Standaard weergave



Multifunctionele display



Display linkerzijkant

Het display aan de linkerzijkant omvat:

- Brandstofpeilindicator
- Snelheidsmeter
- Tripmeter
- Snelheidsbegrenzer
- Klok
- Rijmodi
- Pop-upwaarschuwing
- Afstand of tijd tot lege tank
- Watertemperatuur
- Kompas
- VTS-stand

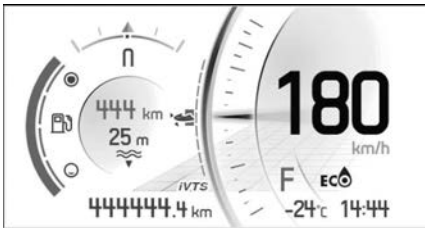

Om de waarde die op de tripmeter wordt weergegeven te selecteren;

1. Ga naar het scherm Stats/Trip

2. Selecteer de gewenste set met statistieken die moet worden weergegeven (Total, A of B)

Om de VTS aan te passen, drukt u op de knop VTS OMHOOG of VTS OMLAAG.

Display rechterzijkant

Het display aan de rechterzijkant omvat:

- Toerenteller
- Audiovolume
- Menu
 - Telefoon
 - Statistieken
 - Audio
 - Instellingen



Navigeren door de digitale display

Het multifunctionele instrumentenbord omvat meters (snelheidsmeter en toerenteller), indicatorlichtjes en een infotainmentsysteem met digitaal scherm.

Wij raden u aan om eerst te oefenen en enkele functies van het infotainmentsysteem te selecteren voordat u de aanlegsteiger verlaat. U zult eraan wennen en ze zullen onderweg gemakkelijker te gebruiken zijn.

Als u op de OK-knop drukt, krijgt u de menuselectie in deze volgorde op het rechterscherm:

- Telefoon
- Statistieken
- Audio
- Instellingen

Als een pictogram is geselecteerd, verschijnt het daaraan gekoppelde scherm.

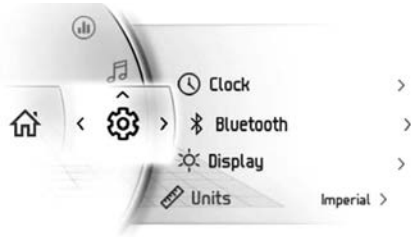

Door een item te selecteren stelt u de huidige waarde voor dit item in.

Verklikkerlichtjes

Waarschuwings- en verklikkerlichtjes









Lichten	Beschrijving
	ORANJE - Voertuigstoring
	ROOD - Motortemperatuur te hoog.
N	GROEN - Neutrale versnelling is geselecteerd
	ROOD - Indien dit tijdens het rijden brandt, duidt dit op een storing. Schakel alle onnodige elektrische uitrusting uit en laat de elektrische systemen en laadsystemen controleren.

Lichten	Beschrijving
	ROOD - Indien dit bij draaiende motor of tijdens het rijden brandt, duidt dit op een storing.. Stop het voertuig zodra het veilig is om dit te doen en schakel de motor uit. Controleer het oliepeil in de motor. Laat het smeersysteem zo snel mogelijk controleren, zelfs als het oliepeil correct is.
	ORANJE - Brandt wanneer het brandstofpeil te laag is of wanneer de brandstoftank bijna leeg is. Tank zo snel mogelijk.
	ORANJE gaat branden: Storing in emissiecontrolesysteem van voertuig Knippert: Motorbegrenzing, het motor management noodprogramma is geactiveerd. Laat direct servicewerkzaamheden aan het voertuig uitvoeren.

Pictogrammen en indicators

Pictogrammen	Beschrijving
SPORT	Geeft aan dat de modus SPORT is geselecteerd.
	Geeft aan dat de modus ECO is geselecteerd.
SKI	Geeft aan dat de SKI-modus (indien

Picto grammen	Beschrijving
	aanwezig) is geselecteerd.
	Geeft de richting van het vaartuig aan. Is niet bedoeld voor precieze navigatiedoelinden.
	Knipperend: geeft aan dat de lanceeregeling gereed is.
	Constant aan: geeft aan dat het VTS geactiveerd is.
	Als het lampje brandt geeft dit aan dat onderhoud vereist is. Neem voor het onderhoud contact op met uw erkende Sea-Doo-dealer of iemand anders van uw keuze.
	Geeft aan dat de snelheidsbegrenzer-, trage-snelheids- of skimodus is geselecteerd. (Indien aanwezig)
	Als het lampje brandt geeft dit aan dat er een storing, is in het iBR-systeem. Neem voor de reparatie contact op met uw erkende Sea-Doo-dealer of iemand anders van uw keuze.
	Geeft aan dat de modus WATERDIEPTE is

Picto grammen	Beschrijving
	geselecteerd (indien voorhanden).
	Smartphone netwerkverbinding
	Bluetooth apparaat
	Smartphone accu-indicator
	Brandstofpeilindicator
	Temperatuurindicator
	Geluidsuitvoer speakers

Instellingen

Menuschakelaars



RECHTERKANT VAN HET STUUR

1. Knop OMHOOG
2. Knop RECHTS
3. Knop OMLAAG
4. Knop LINKS
5. OK-knop
6. BRP CONNECT-knop

Gebruik de richtingknoppen voor het bedienen van de verschillende functies van de multifunctionele meter.

Gebruik de BRP Connect-knop voor snelle toegang tot BRP Connect. Bij elke klik wordt gewisseld tussen de app-weergave en functie-weergave van de multifunctionele meter.

Menu

BRP-Connect



Voordat BRP Connect kan worden gebruikt, moet de app naar de telefoon gedownload worden. De app kan gedownload worden van de Apple App Store of Google Play Store aan de hand van een eenvoudige zoekopdracht. Niet alle telefoons zijn compatibel.

Meer informatie vindt u op onze website:

www.brpconnecttutorial.com

OPMERKING:

De smartphone moet via Bluetooth **en** met een USB-kabel op de USB-poort in het handschoenvak zijn aangesloten.

De persoonlijke gegevens van de gebruiker worden uit de instrumentengroep verwijderd wanneer de telefoonkoppeling wordt verwijderd.

De gebruiker gaat ermee akkoord dat persoonlijke gegevens (contactenlijst en gespreksgeschiedenis) worden overgezet naar de instrumentengroep wanneer de smartphone wordt aangesloten.

De contactenlijst en gesprekkenhistorie worden permanent in het

instrumentenbord opgeslagen. Om deze informatie te wissen moet u uw smartphone ontkoppelen of met een andere smartphone overschrijven.

Statistieken



Het menu Statistieken wordt gebruikt om informatie te krijgen over:

- Afgelegde afstand rit
- Tijdsduur rit
- Huidig brandstofverbruik
- Gemiddeld brandstofverbruik
- Maximale snelheid
- Gemiddelde snelheid

3 sets met statistieken worden in het geheugen bewaard. Elke set met statistieken kan onafhankelijk worden gereset.

Met de knop RECHTS en de knop LINKS kan worden gewisseld tussen de 3 sets met statistiek.

Als u de knop OMLAAG ingedrukt wanneer een opgeslagen waarde wordt weergegeven, wordt de waarde gereset.

Audio



Het menu Audio van de telefoon is voor:

- Aanpassing van de configuratie van:
 - Automatische volumeregeling
 - Equalizer
 - Fade/Balans
- Toegang tot Bluetooth audiospeler

Geluidsregeling

OPMERKING:

Met de richtingsknoppen worden de audio-opdrachten op het beginscherm bediend.

Gebruik de richtingsknoppen om het geluidsvolume te regelen. OMHOOG-knoppen voor luider.

Om het geluid te dempen, drukt u op de OMLAAG-knop en houdt deze langer dan een seconde ingedrukt. Vanuit de stand Dempen wordt het audiovolume door het indrukken van de knop OMHOOG weer teruggezet naar het vorige niveau.

Er wordt een afzonderlijk volumenniveau gebruikt voor aankondigingen (bijvoorbeeld: Spraakcommando van de BRP Connect-navigatie-app). Tijdens de aankondiging heeft de volumebalk het volumenniveau van de aankondiging weer. De volumebalk is dan geel en de geluidsbron geeft **ANNOUNCEMENT** (aankondiging) weer. Het is mogelijk om het volumenniveau tijdens de aankondiging aan te passen.

Bij selectie van de geluidsbron Bluetooth, functioneren de linker en rechter functies als volgt:

- Links: Vorige nummer
- Rechts: Volgende nummer

Geluidsconfiguratie

Het menu met de geluidsconfiguratie bevat het volgende:

- Automatische volumeregeling
- Equalizer
- Fade/Balans

Instellingen

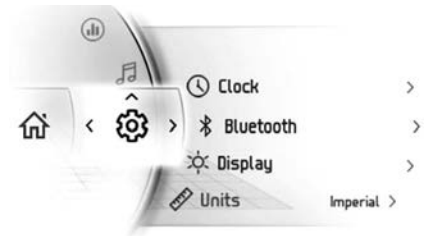

Het menu Instellingen is voor:

- Instellen van de klok
- Koppelen van Bluetooth apparaten
- Aanpassen van displayhelderheid
- Aanpassen van eenheden (Engels of metrisch)
- Aanpassen van afstand of tijd tot lege tank
- Instellen van taal
- Opvragen van versie
- Weergave van foutcodes voor het vaartuijg

Skimodus programmeren

1. Selecteer met behulp van de MODE-knop SKI.

Op het rechter scherm worden nu de instellingen voor de Ski-modus weergegeven.

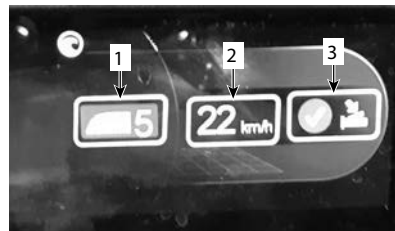

1. *Stijgingsgraad voor vermogen*
2. *Gewenste snelheid*
3. *Bevestiging*

2. Stel een geschikte toename van het vermogen in (1 tot 5).
 - 1 = laag vermogen en langzame start.

- 5 = maximaal vermogen en snelle start.

De selectie moet worden geselecteerd op de ervaring van de getrokken persoon, zijn/haar gewicht en de gebruikte waterski-uitrusting (ski of board).

3. Selecteer de gewenste snelheid voor de getrokken persoon.
4. Bevestig uw selectie.

Uw smartphone via Bluetooth koppelen

1. Op het voertuig:

Bluetooth is nu zichtbaar.

1. Druk heel kort op de richtingsknoppen om naar het menu te gaan.
2. Ga omlaag en selecteer "Instellingen" en druk **RECHTS**.
3. Selecteer "Bluetooth" en druk naar **RECHTS**.
4. Selecteer "Telefoon" en druk naar **RECHTS**.
5. Selecteer "Telefoon toevoegen" en druk naar **RECHTS**.

2. Op de telefoon

1. Activeer de Bluetooth-functie van uw telefoon.

OPMERKING:

Raadpleeg uw gebruikershandleiding van de fabrikant voor de uitgebreide procedure.

2. Kies "BRP Connect".
3. Er wordt een bevestigingsnummer op het scherm van uw telefoon en op het meterscherm van het voertuig weergegeven. Controleer of deze nummers overeenkomen.
4. Druk op "Koppelen" op uw telefoon en selecteer het groene vinkje op het meterscherm van het voertuig.
5. Sta Contacten en Favorite Sync op uw telefoon toe.

BRP GO! App

Volg deze stappen om uw smartphone in te stellen met BRP Connect.

Download BRP GO! Smartphone app

Download de BRP GO! app via de App Store voor Apple™ of via de Google™ Play Store voor Android.

Download apps die compatibel zijn met BRP Connect

Bezoek onze website voor meer informatie over compatibele apps:

Deze apps zullen uw rijervaring verder verbeteren. Voor sommige apps kan een aanvullende aankoop nodig zijn voor compatibiliteit met het systeem of moeten er meerdere apparaten worden gebruikt.

www.brpconnecttutorial.com

Sluit uw smartphone aan met behulp van uw oplaad-/gegevensoverdrachtkabel

We raden u aan om de oorspronkelijke oplaadkabel te gebruiken dan de smartphone-OEM om de overdracht tussen de telefoon en het voertuig te optimaliseren. Gebruik de voorste USB-aansluiting.

1. Ontgrendel uw telefoonscherm.
2. Sluit de oplaadkabel van uw telefoon aan.
3. Er wordt een vinkje op het scherm van uw telefoon weergegeven zodra er verbinding is.

Toegang tot uw apps

Druk heel kort op de OK-knop om naar het menu te gaan.

Druk op **OMHOOG** om "BRP Connect starten" te selecteren en druk op **RECHTS**.

Selecteer de app die u wilt gebruiken en druk op OK.

- Om de app te verlaten, drukt u lang op OK.
- Om terug te keren naar het hoofdmenu, drukt u op de knop BRP Connect.

Korte tour van de BRP GO! App







1. **Terrein:** Selecteer uw terrein om content met betrekking tot uw voertuig te zien. Voor Ski-Doo sneeuwscooters, selecteer sneeuwterrein.
2. **Navigatie:** Toegang tot alle navigatiefuncties van de app, zoals routeplanning, stapsgewijze navigatie,

vriendenlocatie, offline navigatie, en nog veel meer. U kunt duizenden sneeuwscooterroutes in Noord-Amerika en Europa op de kaart bekijken.





3. **BRP Connect:** Bekijk de lijst met compatibele apps die op het display van het voertuig kunnen worden gebruikt. U kunt van daaruit ook de Vehicle Connection Guide raadplegen om u te helpen de telefoon aan te sluiten op het display van het voertuig.
4. **FAQ:** Met deze koppeling gaat u naar de antwoorden op veelgestelde vragen door bestuurders zoals u. Hier hebt u een internetverbinding voor nodig.
5. **Ritten:** Krijg gemakkelijk toegang tot uw geplande en voltooide ritten die u met de navigatiefuncties van de BRP GO! app hebt gemaakt.
6. **Winkel:** Deze link brengt u naar de online winkel van uw voertuig. Hier hebt u een internetverbinding voor nodig.
7. **Instellingen:** Beheer uw profiel en uw accountinstellingen.

Meldingen op het multifunctionele instrumentenbord

Belangrijke informatie die verschijnt op het multifunctionele instrumentenbord over de toestand van het voertuig. Kijk bij het starten van de motor altijd op het instrumentenbord voor verklikkerlichtjes of speciale meldingen.

Verklikkerlichtjes (storingen)			
Indicator Lichtje	Bericht/ Waarschuwing	Oorzaak	Maatregel
Geen controle lampje	 VERKEERDE SLEUTEL	Defecte sleutel	Neem contact op met een erkende Sea-Doo-dealer.
	 VERKEERDE SLEUTEL	Verkeerde sleutel	Gebruik de juiste sleutel voor het vaartuig of neem contact op met een erkende Sea-Doo-dealer.
	 HOGE MOTORTEM PERATUUR	Motor raakt oververhit	<ul style="list-style-type: none"> - Stop en wacht tot de motor is afgekoeld. - Controleer of er geen lek is. - Controleer het koelvloeistofpeil en vul indien nodig bij (zie <i>Onderhoudsprocedures</i>).

Verklikkerlichtjes (storingen)

Indicator Lichtje	Bericht/ Waarschuwing	Oorzaak	Maatregel
	 <p>MOTOR MANAGE MENT NOOD PROGRAM MA</p>	<p>Belangrijk onderdeel van het motormanagement systeem</p>	<p>Breng het vaartuig naar de dichtstbijzijnde erkende Sea-Doo-dealer. Als het nog mogelijk is om het vaartuig te besturen in de thuisbrengstand LIMP HOME, dient u abrupte manoeuvres te vermijden. In de stand LIMP HOME zijn het motortoerental en dus ook de vaarsnelheid beperkt.</p>
	 <p>LAGE OLIEDRUK - STOP DE MOTOR</p>	<p>Oliedruk te laag</p>	<ul style="list-style-type: none"> - Controleer of er geen olie lekt. - Controleer het oliepeil en vul indien nodig bij (zie <i>Onderhoudsprocedures</i>).

Er kunnen ook tijdelijk belangrijke meldingen worden weergegeven als hulp bij indicatorlichtjes.

Er kan een combinatie van twee waarschuwingen gegeven worden.

Een digitale waarschuwing wordt 6 seconden weergegeven en verdwijnt dan gedurende 60 seconden. Tijdens deze 60 seconden knippert de kleine digitale indicator. Deze volgorde wordt drie keer herhaalt en stopt dan 15 minuten. Alleen de verklikkerlichtjes worden gedurende 15 minuten geactiveerd.

INVAARPERIODE

Gebruik tijdens de invaarperiode

De vaartuig moet een aanbevolen invaarperiode van 5 bedrijfsuren doorlopen alvorens u langdurig plankgas mag geven.

Tijdens deze periode mag u maximaal 1/2 tot 3/4 gas geven. Kortstondig plankgas geven en uw snelheid variëren dragen echter bij tot een goed invaarResultaat.

MERK OP

Voortdurend plankgas geven en langdurig op kruissnelheid varen zijn nefast tijdens de invaarperiode.

Tijdens de eerste 3 bedrijfsuren beperkt het motorbeheersysteem het maximumkoppel van de motor om deze te beschermen. Tijdens deze periode zal het vermogen van de motor gradueel stijgen.

BEDIENINGSINSTRUCTIES

⚠ WAARSCHUWING

Voer de *inspectie voor het vertrek* altijd uit voordat u de waterscooter gaat gebruiken. Lees zeker de *veiligheidsinformatie* en de hoofdstukken met *informatie over de waterscooter* en maak uzelf goed vertrouwd met de iControl technologie.

Mocht er een regelingselement of een instructie niet geheel zijn begrepen, raadpleeg dan een erkende Sea-Doo dealer.

Opstappen op de waterscooter

Net als bij elk ander vaartuig moet het aan boord gaan voorzichtig gebeuren.

Zorg dat u alle opstapmethodes oefent tot u ervaren bent om onder alle omstandigheden veilig op te stappen.

⚠ WAARSCHUWING

Druk de gashendel niet in als iemand opstapt of zich achter de waterscooter bevindt. Schakel de motor uit

Waterscooter met iBR-systeem

⚠ WAARSCHUWING

Let op de beweging van de iBR--poort bij het starten of stilleggen van de motor of het gebruik van de iBR-hendel. De automatisch bewegende poort kan vingers of tenen beklemmen van personen die zich vasthouden achter aan de waterscooter. Gebruik de iBR--poort nooit als steunpunt voor het aan boord gaan van de waterscooter.

Aan boord gaan vanaf de wal

1. Plaats rustig een voet op de treeplank van de waterscooter die zich het dichtst bij de kade bevindt

terwijl u het stuur vasthoudt en breng tegelijkertijd het lichaamsgevoel over naar de andere kant om de waterscooter in evenwicht te houden.

2. Zwaai vervolgens de andere voet over het zadel en plaats hem op de andere treeplank.
3. Duw de waterscooter weg van de kade.



Aan boord gaan vanuit ondiep water

⚠ WAARSCHUWING

Houd ledematen uit de buurt van het voortstuwingsysteem of het inlaatrooster. Gebruik het voortstuwingsysteem nooit als steunpunt om aan boord van het vaartuig te komen.

1. Ga aan boord van de waterscooter van de zijkant of van de achterkant.
2. Zorg dat er minstens 90 cm (3 ft) water is onder het laagste punt aan de achterzijde van de romp.

OPMERKING:

Houd er alvorens de motor te starten en wanneer de motor reeds loopt rekening mee dat de romp lager in het water zal liggen als alle passagiers aan boord zijn. Houd deze voorgescreven diepte altijd aan zodat er geen zand, steentjes of keien in de jet-rop worden getrokken.



A. Er moet minstens 90 cm (3 ft) water onder het laagste punt aan de achterzijde van de romp zijn als alle passagiers aan boord zijn.

MERK OP

Het starten van de motor of het varen met de waterscooter in ondieper water kan de impeller of andere onderdelen van de jet-pomp beschadigen. Blijf in het midden van de opstap. Slechts één persoon tegelijkertijd op de ladder.

Opstappen in diep water

⚠ WAARSCHUWING

Houd ledematen uit de buurt van het voortstuwingsysteem of het inlaatrooster. Gebruik het voortstuwingsysteem nooit als steunpunt om aan boord van het vaartuig te komen.

⚠ WAARSCHUWING

Vraag onervaren rijders dicht bij de kust het aan boord komen te oefenen (alle methoden worden hier besproken), voordat u ze naar diep water meeneemt, vooral wanneer er lasten op het achterplatform zijn aangebracht.

Bestuurder alleen zonder opstappladder

1. Grijp de handgreep achteraan vast met een hand.



1. Handvat achter

OPMERKING:

Als lading stevig is bevestigd op het opstapplatform, dan kan deze worden gebruikt als houvast of worden verwijderd en terzijde worden gelegd in de voetenruimte voor toegang tot het handvat. Bevestig de lading altijd correct voordat u vertrekt.

2. Houd de andere hand op het opstapplatform en hijs uw lichaam omhoog tot u een knie op het opstapplatform kunt plaatsen.
3. Plaats de andere knie op het opstapplatform.



TYPISCH

4. Grijp de lus van de zitting of het zadel beet om uw evenwicht te helpen bewaren en stap vooruit op de voetsteunen aan weerszijden van de zitting.



TYPISCH

5. Ga op het zadel zitten.

Het is mogelijk om naar de zijkant te zwemmen en de passagiershandgreep en/of zadelriem te gebruiken om aan boord te klimmen.

OPMERKING:

De opstapmethode vanaf de zijkant wordt niet als eerste opstapmethode aanbevolen. Gebruik deze methode uitsluitend als laatste optie, want het is niet de eenvoudigste opstapmethode.

Bestuurder alleen met opstapladder

1. Zwem naar de achterkant van de vaartuig.
2. Trek de ladder met een hand naar beneden.



TYPISCH

3. Grijp met de andere hand de rand van het opstapplatform beet en trek u dan op, zodat u een knie op de ladder kunt zetten.



TYPISCH

MERK OP	
<ul style="list-style-type: none"> - Sta midden op de ladder. - Er mag maar één persoon tegelijk op de ladder staan. 	

4. Reik één hand voor u uit, neem de gevormde handgrepen aan de zijkanten van het zadel achter of het handvat achter beet en ga dan op de ladder staan.



1. Handvat achter



TYPISCH

OPMERKING:

Als lading stevig is bevestigd op het opstapplatform, dan kan deze worden gebruikt als houvast of worden verwijderd en terzijde worden gelegd in de voetenruimte voor toegang tot het handvat. Bevestig de lading altijd correct voordat u vertrekt.

5. Stap met de beide handen op de handgreep achter het zadel op het opstapplatform.



TYPISCH



TYPISCH

6. Grijp de lus van het zadel beet om uw evenwicht te helpen bewaren en stap op de voetsteunen aan weerszijden van het zadel.



TYPISCH

7. Ga op het zadel zitten.

Bestuurder met een passagier

1. Eerst klimt de bestuurder op de vaartuig op de hierboven beschreven wijze.

In woelig water kan de passagier in het water de vaartuig stabiel houden om de bestuurder te helpen opstappen.



TYPISCH

MERK OP

Sta midden op de opstap. Slechts één persoon tegelijkertijd op de opstap.

2. Vervolgens klimt de passagier aan boord terwijl de bestuurder het evenwicht bewaart door zo dicht mogelijk bij de console te gaan zitten.

TYPISCH - MODEL MET LADDER
AFGEBEELD



TYPISCH



TYPISCH

3. De passagier moet op de zitplaats plaatsnemen en een stevige greep houden op een handgreep of om het middel van de persoon voor hem of haar.



TYPISCH

De motor starten

⚠ WAARSCHUWING

Voordat de motor wordt gestart moeten de bestuurder en passagier(s) altijd:

- Goed neerzitten op de waterscooter.
- Zich stevig vasthouden aan een handgreep of aan het middel van de persoon voor hen.
- Aangepaste, beschermende kledij dragen, inclusief een door de lokale instanties goedgekeurd reddingsvest en een wetsuit-onderstuk.

MERK OP

Er moet minstens 90 cm (3 ft) water onder het laagste punt aan de achterzijde van de romp zijn als alle passagiers aan boord zijn, voordat de motor wordt gestart. Anders kunnen onderdelen van het aandrijfsysteem schade oplopen.

1. Bevestig de bindsnoerclip aan uw reddingsvest of aan uw pols (polsband vereist).

⚠ WAARSCHUWING

Het bindsnoer moet bij het starten en besturen van de waterscooter altijd aan het reddingsvest of aan de pols (met polsband) van de bestuurder bevestigd zijn.

2. Houd het stuur stevig in uw linkerhand en zet uw beide voeten op de treeplanken.
3. Druk de motor-START/STOP-knop in om het elektrisch systeem in te schakelen.
4. Plaats het bindsnoer op de motoruitschakelaar terwijl het informatiecentrum de zelftest doorloopt.
5. Druk de START/STOP-knop in om de motor te starten.

MERK OP

Ingeval de motor niet direct start, houd u de START/STOP-knop niet langer dan 10 seconden ingedrukt om oververhitting van de starter te voorkomen. Laat een pauze tussen twee startpogingen zodat de starter kan afkoelen. Zie het hoofdstuk *Probleemoplossing*.

- Laat de motor START/STOP-knop los zodra de motor is gestart.

De motor stilleggen**⚠ WAARSCHUWING**

Om de richting van de waterscooter onder controle te houden, moet de motor blijven lopen tot het vaartuig stil staat.

- Druk de START/STOP-knop van de motor in, of
- Trek de kap van het dodemanskoord los van de motorstopschakelaar.

⚠ WAARSCHUWING

Laat het bindsnoer nooit in de motoruitschakelaar zitten wanneer u van de waterscooter stapt om diefstal, onopzettelijk starten van de motor en gebruik door onbevoegden, kinderen of derden te voorkomen.

Als de motor met de START/STOP-knop wordt stilgelegd en het bindsnoer nog in de motoruitschakelaar zit, wordt de elektrische voeding na ongeveer 60 minuten volledig afgesloten om te verhinderen dat de accu zou ontladen.

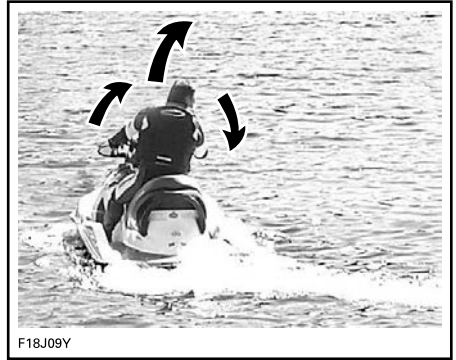
Besturen van de vaartuig

F18J09Y

Door aan het stuur te draaien zwenkt de jetstraalbuis en verandert de vaartuig van richting. Als u het stuur naar rechts draait, zwenkt de vaartuig naar rechts en omgekeerd. U moet gas geven om te kunnen sturen.

⚠ WAARSCHUWING

De gasklep moet open zijn en het stuur gedraaid om de richting van het vaartuig te veranderen. De bestuurbaarheid hangt af van hoeveel gas wordt gegeven, het aantal passagiers, de lading, de omstandigheden op het water en omgevingsfactoren zoals de wind.

In tegenstelling tot bij een auto moet u bij een vaartuig gas geven om te kunnen draaien. Oefen gas geven en uitwijken voor een ingebeeld object op een veilige plek. Dit is een goede techniek om aanvaringen te voorkomen.

⚠ WAARSCHUWING

Als u de gashendel loslaat hebt u minder controle over de vaarrichting en wanneer u de motor stilligt ontbreekt die controle helemaal.

De vaartuig gedraagt zich anders met een passagier en vergt dan een grotere stuurvaardigheid. De passagier

(s) moet(en) de riem op de zitting, de gevormde handgreep of het middel van de persoon voor hem/haar vastpakken. Matig uw snelheid en vermijd scherpe bochten. Vermijd woelig water wanneer u een passagier vervoert.

Scherpe bochten en andere speciale manoeuvres

Bij scherpe bochten of speciale manoeuvres waarbij de openingen van de luchtinlaat langere tijd onder water blijven zal water in het ruim sijpelen.

Verbrandingsmotoren hebben lucht nodig om te kunnen werken; daarom kan deze waterscooter niet volledig waterdicht zijn.

MERK OP

Als de luchtinlaatopeningen onder water worden gehouden, bijvoorbeeld wanneer u aanhoudend in kleine cirkels rondvaart, met de boeg door golven klieft of de waterscooter kapseist kan er water in het ruim sijpelen. Dit kan ernstige schade aanrichten aan motoronderdelen. Raadpleeg het hoofdstuk *Garantie* in deze handleiding.

In neutraal schakelen

⚠ WAARSCHUWING

De aandrijf-as en de impeller draaien altijd als de motor draait, zelfs als de iBR-poort in de neutrale stand is geplaatst. Blijf uit de buurt van het stuwsysteem van de waterscooter.

Als de vaartuig voor het eerst wordt opgestart, plaatst het iBR-systeem de iBR-poort standaard automatisch in de neutrale stand.

Tik de iBR-hendel aan vanuit de voorwaartse stuwstand. De poort wordt dan naar neutraal verplaatst.

Bij remmen of achteruitvaren, gaat de iBR-poort over naar de neutrale stand wanneer de iBR-hendel wordt losgelaten, indien er geen gas wordt gegeven.

OPMERKING:

De gashendel moet helemaal worden losgelaten om de iBR-poort in de neutrale stand te kunnen verplaatsen als de iBR-hendel wordt losgelaten.

Als de motor wordt stopgezet in vooruit of achteruit, gaat de iBR-poort naar de neutrale stand wanneer de motor wordt uitgeschakeld.

De neutrale stand van de iBR afstellen

Als de vaartuig in NEUTRAAL toch voor- of achteruit kruipt, kunt u het iBR-systeem afstellen.

OPMERKING:

De beweging van de vaartuig bij gebruik in neutraal kan te wijten zijn aan wind of waterstroming.

1. Houd de knop VTS omhoog of omlaag gedurende 0,5 seconde ingedrukt om de stand **Neutral Adjust** (Neutraalafstelling) te activeren.

De melding **Neutral Adjust** (Neutraalafstelling) wordt weergegeven.

2. Neutraalstand afstellen:
 - Vaartuig beweegt voorwaarts - druk op de knop VTS OMLAAG.
 - Vaartuig beweegt achterwaarts - druk op de knop VTS OMHOOG.

Afstellen tot geen beweging is verkregen bij stationair motortoerental.



1. Boeg omhoog
 2. Boeg omlaag
3. Druk op OK of wacht 25 seconden om de stand **Neutral Adjust** (Neutraalafstelling) te verlaten.

In vooruit schakelen

Tik in neutraal de gashendel aan om in vooruit te schakelen. De poort beweegt naar de voorwaartse stuwstand en de vaartuig gaat voorwaarts versnellen.

Vanuit achteruit laat u de iBR-hendel los terwijl u een beetje gas geeft.

Bij het remmen trekt u tegelijkertijd de gashendel in en laat u de iBR-hendel los. De vaartuig versnelt na een korte pauze vooruit.

In achteruit schakelen

De achteruit kan alleen worden ingeschakeld tussen het stationair toerental en de voorwaartse snelheidslimiet van 14 km/u (9 MPH).

1. Trek de iBR-hendel minstens 25% van de hefbooms slag in.
2. Laat de iBR-hendel los om de werking in achteruit stop te zetten.
3. Geef voldoende gas om de achterwaartse beweging te stoppen.

WAARSCHUWING

De remfunctie heeft geen effect op bewegingen in achteruit.

Als de iBR-hendel in achteruit wordt gebruikt, kan de gashendel worden gebruikt om het motortoerental - en dus de ontwikkelde achterwaartse stuwkracht - te regelen.

Door zowel de iBR-hendel als de gashendel gelijktijdig bij te stellen, kunt u de achterwaartse stuwkracht nauwkeurig regelen. Een te hoog toerental veroorzaakt waterturbulentie en heeft een negatieve weerslag op het achteruit varen.

OPMERKING:

Het motorvermogen zal telkens afnemen tot stationair wanneer de positie van de iBR-hendel wordt veranderd.

In achteruit is het beschikbare motorvermogen beperkt, zodat de achterwaartse snelheid ook beperkt is. Toch kunnen in achteruit, naargelang de omstandigheden, snelheden worden bereikt van meer dan 14 km/u (9 MPH).

WAARSCHUWING

Vaar enkel traag achteruit en dan zo kort mogelijk. Kijk altijd goed of er geen voorwerpen of personen achter het vaartuig zijn.

Bij varen in achteruit moet u het stuur in de omgekeerde richting draaien als die waarin u de achterkant van de vaartuig wilt bewegen.

Om de achterkant van de vaartuig bijvoorbeeld naar bakboord (links) te sturen, draait u het stuur naar stuurboord (rechts).

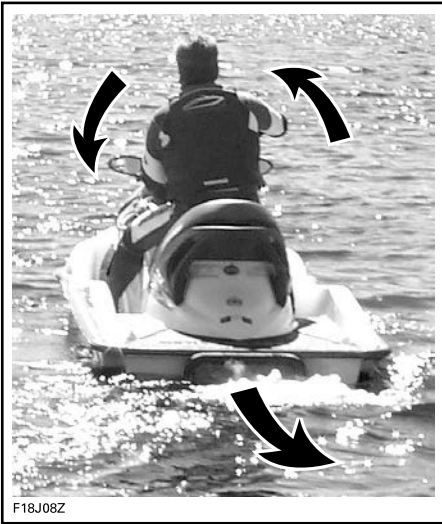

F18J08Z

TYPISCH - IN DE OMGEKEERDE RICHTING STUREN IN ACHTERUIT

⚠ VOORZICHTIG

Bij achterwaartse stuwkracht stuurt u in de omgekeerde richting dan bij voorwaartse stuwkracht. Om de achterstevan van de waterscooter in achteruit naar bakboord (links) te sturen, draait u het stuur naar stuurboord (rechts). Om de achterstevan van de waterscooter naar stuurboord (rechts) te sturen, draait u het stuur naar bakboord (links). De werking met achterwaartse stuwkracht dient in open water te worden ingeoeffend om volkomen vertrouwd te raken met de bedieningselementen en het stuurgedrag van de waterscooter alvorens in een krappe omgeving te werken.

Remmen

⚠ WAARSCHUWING

De motor moet draaien om de rem te kunnen gebruiken. De rem is alleen beschikbaar bij voorwaartse beweging en heeft geen effect op de snelheid achteruit. De rem kan niet verhinderen dat de waterscooter door stromingen of wind afdrijft.

De remfunctie kan alleen worden ingeschakeld bij vooruit varen met een snelheid van minstens 14 km/u (9 MPH).

De rem wordt ingeschakeld en geregeld als de iBR-hendel links op het stuur minstens voor 25 % van het bewegingsbereik van de hendel wordt getrokken.

⚠ WAARSCHUWING

Remmen dient in open water bij geleidelijk hogere snelheden te worden ingeoeffend om volkomen vertrouwd te raken met de bedieningselementen en het stuurgedrag van de waterscooter.

Wanneer de iBR-hendel wordt gebruikt, wordt het commando van de gashendel genegeerd en hangt de regeling van de gas af van de stand van de iBR-hendel. De remkracht kan dus uitsluitend met de iBR-hendel worden afgesteld.

De vertraging van de vaartuig is evenredig aan de remkracht. Hoe verder u de iBR-hendel intrekt, hoe sterker de remkracht. De vertraging hangt ook samen met het totale gewicht van de vaartuig. Een volledig geladen vaartuig (lading en passagiers) zal niet zo snel vertragen als zonder deze lading het geval zou zijn.

OPMERKING:

Let op dat u de iBR-hendel geleidelijk inschakelt zodat de remkrachtintensiteit goed is afgesteld, en laat de gashendel tegelijk los.

⚠ VOORZICHTIG

Als wordt geremd, moeten de opvarenden zich schrap zetten tegen de vertragsingskracht, zodat ze op de vaartuig niet naar voren schuiven en het evenwicht verliezen. De bestuurder dient de beide handen steeds op het stuur te houden en alle passagiers dienen zich stevig aan hun stoel en/of de leuning vast te houden.

⚠ WAARSCHUWING

De remafstand verschilt afhankelijk van de beginsnelheid, lading, wind, aantal passagiers, omstandigheden op het water en de toegepaste remkracht van de bestuurder. Pas uw vaarstijl altijd aan die factoren aan.

Wanneer de snelheid van de vaartuig terugloopt tot onder de 14 km/u (9 MPH), wordt de remfunctie beëindigd en wordt de achteruitfunctie ingeschakeld. Laat de iBR-hendel los zodra de vaartuig tot stilstand is gekomen. Anders zult u achteruit gaan.

⚠ VOORZICHTIG

Naarmate de waterscooter vertraagt en tot stilstand komt, zal de hekgolf uw waterscooter inhalen, waardoor de waterscooter naar voren zal neigen. Let op dat zich op uw koers geen obstakels of zwemmers bevinden.

Als de gashendel nog is ingetrokken wanneer de iBR-hendel wordt losgelaten, zal de vaartuig na een korte

pauze voorwaarts versnellen. De versnelling is evenredig aan de stand van de gashendel.

⚠ WAARSCHUWING

Als u niet voorwaarts wilt versnellen als u de remhendel loslaat, laat u de gashendel los.

⚠ WAARSCHUWING

Het is belangrijk om andere bestuurders die van plan zijn om in een konvooi te volgen, te informeren over de rem- en manoeuvreercapaciteit van uw vaartuig dat er een grotere afstand moet worden aangehouden.

Remmen in bochten

In bochten moet u gas geven om de controle te bewaren over de vaarrichting. Toch kunt u, zoals eerder beschreven, in een bocht remmen met de iBR-hendel. Zet u schrap om uw evenwicht te bewaren als de hekgolf uw waterscooter kruist.

⚠ VOORZICHTIG

Naarmate de waterscooter vertraagt en tot stilstand komt bij remmen in een bocht, zal uw eigen hekgolf de waterscooter inhalen, waardoor de waterscooter naar opzij zal neigen. Zet u schrap als de golf de waterscooter kruist.

Variabel trimsysteem (VTS)

Het variabele trimsysteem (VTS) wijzigt de verticale stand van de jetstraalbuis en biedt de bestuurder een snel en efficiënt systeem ter compensatie van lading, stuwkracht, vaarpositie en omstandigheden op het water. Als het correct is afgesteld, kan het de besturing vergemakkelijken, het opspringen beperken en de vaartuig in zijn

optimale vaarstand plaatsen voor maximale prestaties.

Een bestuurder die de vaartuig voor het eerst gebruikt, moet zich vertrouwd maken met het variabele trim-systeem (VTS) bij verschillende snelheden en wateromstandigheden. Bij het varen op kruissnelheid wordt doorgaans een gemiddelde trimstand toegepast. Ervaring alleen kan u leren welke trimstand is aangewezen in elke situatie. Aangezien lagere snelheden zijn aanbevolen tijdens de in-vaarperiode van de vaartuig, vormt dit een uitstekende gelegenheid om vertrouwd te raken met de trimregeling en het effect ervan.

Als de straalbuis naar boven is gericht, duwt de waterstuwung de boeg van de vaartuig omhoog. Deze stand is optimaal voor hoge snelheden.

Als de straalbuis naar beneden is gericht, wordt de boeg naar beneden geduwd en verhoogt het draaivermogen van de vaartuig. Net als bij iedere andere waterscooter bepalen de snelheid en lichaamshouding en bewegingen van de bestuurder hoe scherp de vaartuig kan draaien. Om het opspringen te beperken of voorkomen wordt de straalbuis naar beneden gericht en de snelheid proportioneel aangepast.

OPMERKING:

De stand van de VTS wordt aangegeuid met een balkdiagram in de rechter laterale display van het informatiecentrum.

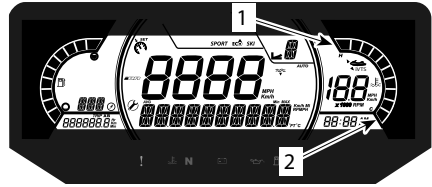

**INFORMATIECENTRUM
VTS-POSITIE-INDICATOR**

- 1. Boeg omhoog
- 2. Boeg omlaag

Met het VTS-systeem kunt u de trimstand van de straalbuis met de hand aanpassen.

VTS-trimmethodes

Beschikbare VTS-trimmethode			
	GTX	RXT	WA KE PRO
VTS-trim knop	X	X	X
VTS-"voorinstellingen"	X	X	X
VTS "dubbelklik" trimmen (verlengd)	-	X	-
Launch Control	-	X	-

X = standaard functie
 - = zie uw Sea-Doo-dealer voor beschikbaarheid.
 N/A = Niet beschikbaar

De VTS aanpassen

Er zijn negen trimstanden beschikbaar.

Terwijl de vaartuig op voorwaartse stuwkracht vaart, gaat u als volgt te werk:

OPMERKING:

Als u de VTS-trimknop indrukt zonder dat de motor op voorwaartse stuwkracht staat verandert enkel de aanduiding. De straalpijp neemt de geselecteerde VTS-trimstand pas in wanneer de voorwaartse stuwkracht wordt ingeschakeld.

1. Druk eenmaal op de knop VTS OMHOOG om de boeg van de vaartuig naar de eerstvolgende, hogere trimstand te trimmen.
2. Druk eenmaal op de knop VTS OMLAAG om de boeg van de vaartuig naar de eerstvolgende, lagere trimstand te trimmen.

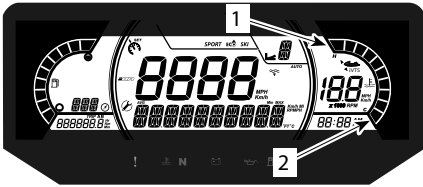

1. Boeg omhoog
2. Boeg omlaag

**INFORMATIECENTRUM
VTS-POSITIE-INDICATOR**

1. Boeg omhoog
2. Boeg omlaag

OPMERKING:

Indien u de knop VTS OMHOOG of OMLAAG ingedrukt houdt, zal de straalpijp blijven bewegen tot de knop wordt losgelaten op de gewenste trimstand, of tot de maximale trimstand (omhoog of omlaag) is bereikt.

Vooraf ingestelde trimstanden gebruiken

Drie vooraf ingestelde trimstanden zijn beschikbaar.

Om de hoogste opgeslagen trimstand te kiezen, klikt u tweemaal op de VTS-knop OMHOOG (boeg omhoog).

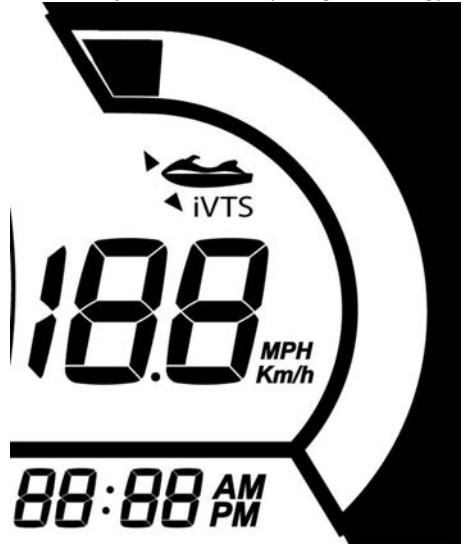

Om de laagste opgeslagen trimstand te kiezen, klikt u tweemaal op de VTS-knop OMLAAG (boeg omlaag).



Het kiezen van middelste trimstand is afhankelijk van de daadwerkelijke trimstand. Dubbelklik op de knop VTS OMHOOG als de trimstand lager dan de middelste trimstand is of dubbelklik op de knop VTS OMLAAG als de trimstand hoger dan de middelste trimstand is.



OPMERKING:

Deze voorgeprogrammeerde trimstanden kunnen niet worden aangepast.

Activeren van het intelligente pompsysteem zonder ongerechtigden (IDF-systeem) (indien aanwezig)

Het iDF-systeem is ontworpen om klein vuil of een koord dat vastzit in de jetpomp te verwijderen door de propeller enkele seconden in omgekeerde richting te laten draaien.

Activeer het systeem als volgt:

1. Stop de motor.
2. Houd de iDF-toets ingedrukt.

Tijdens deze stap worden mogelijk de volgende berichten weergegeven op het digitale display.

- **Bedienen + R-pictogram knippert** - Het inschakelverzoek is geaccepteerd en de reeks wordt gestart.
- **Stop de motor en druk op iDF** - De motor is nog in werking en moet worden uitgezet voordat u de iDF-knop opnieuw indrukt.
- **Hoge uitlaattemperatuur** - De temperatuur van de uitlaat is te hoog en hij moet afkoelen voordat de reeks opnieuw geactiveerd wordt.
- **Uitschakelen** - Het iDF-systeem is niet beschikbaar op uw waterscooter. Raadpleeg een erkende Sea-Doo-delaer om het systeem te installeren.

3. Start de motor wanneer het bericht **Druk op start om te vertrekken** wordt weergegeven.

Na afloop van de reeks wordt het bericht **Klaar om te starten** weergegeven.

4. Geef gas wanneer u dat wenst.

Als het bericht **Impeller blocked** wordt weergegeven, geeft dit aan dat de blokkering te precair en omvangrijk is en dat het systeem de propeller niet in de tegenovergestelde richting kan laten draaien. Laat de waterscooter nakijken door een erkend Sea-Doo dealer.

5. Na enkele seconden wordt de motor automatisch uitgeschakeld. **Bedienen + R-pictogram** knippert wordt weergegeven.
6. Start de motor wanneer het bericht **Druk op start om te vertrekken** wordt weergegeven.

Na afloop van de reeks wordt het bericht **Klaar om te starten** weergegeven.

7. Start de motor en probeer de waterscooter wanneer het bericht **Klaar om te starten** wordt weergegeven.
8. Als het voortstuwingssysteem als gevolg van eventueel resterend materiaal niet volledig is teruggekeerd naar het oorspronkelijke prestatievermogen, zet dan de motor af en voer deze stappen opnieuw uit.

Bij een matige ophoping van wier of algen kan het nodig zijn om meerdere cycli te doorlopen voordat het wier volledig kan worden verwijderd.

- Tussen de cycli door is het efficiënter om te proberen de waterscooter aan te drijven en hem plat te laten varen, zodat het resterende wier kan worden verwijderd voordat de iDF-cyclus opnieuw wordt geprobeerd.

Als het probleem na meerdere pogingen niet verdwijnt, probeer dan de procedure *Waterreiniging aan wal*, zie *Reinigen van jetpompwaterinlaat en impeller* in het hoofdstuk *Speciale procedures*.

Algemene aanbevelingen voor gebruik

MERK OP

Verbrandingsmotoren hebben lucht nodig om te kunnen werken; daarom kan deze waterscooter niet volledig waterdicht zijn. Manoeuvres, zoals continu draaien in scherpe bochten, met de boeg door de golven klieven, de waterscooter kantelen, waarbij de luchtinlaatopeningen onder water komen, kunnen ernstige motorproblemen door wateropname veroorzaken. Raadpleeg *De waterscooter sturen* in het hoofdstuk *Bedieningsinstructies* en het hoofdstuk *Garantie* in deze gebruikershandleiding.

Varen in onstuimig water of bij slechte zichtbaarheid

Vermijd varen in zulke omstandigheden. Wees extra voorzichtig en vaar aan de minimumsnelheid als het toch niet anders kan.

Hekgolven en golven kruisen

1. De bestuurder moet het stuur stevig beetpakken en beide voeten op de treeplanken houden.
2. De passagier moet de handgrepen met beide handen stevig beetpakken en beide voeten op de treeplanken houden.
3. Snelheid verminderen.
4. Blijf altijd paraat om bij te sturen en uw evenwicht te behouden.
5. Als u over golven vaart, heft u uw lichaam iets van de zitting op om de schokken met uw benen op te vangen.
6. Als u dwars door een hekgolf vaart, moet u altijd een veilige afstand houden tot de waterscooter voor u.

⚠ WAARSCHUWING

Bij het kruisen van hekgolven of golven moet de snelheid worden verlaagd. Bestuurder en passagiers moeten zich schrap zetten en een half-staande houding aannemen om de stoten beter op te vangen. Spring niet over hekgolven of golven - het springen kan verwondingen van rug en ruggengraat veroorzaken (paralyse).

Stoppen/aanmeren

Zodra de gashendel wordt losgelaten vertraagt de vaartuig door de weerstand van het water tegen de romp. De remafstand is afhankelijk van de grootte van de vaartuig, zijn gewicht, snelheid, toestand van het wateroppervlak, aanwezigheid en richting van wind en stroming.

Het iBR-systeem kan tevens worden gebruikt om te vertragen of sneller tot stilstand te komen en om de manoeuvreerbaarheid te verhogen, vooral bij het aanmeren.

De bestuurder dient zich vertrouwd te maken met de remafstand in verschillende omstandigheden. Tot stilstand komen op een rechte lijn en in een bocht met behulp van het iBR-systeem dient uitgebreid te worden ingeëfend om vertrouwd te raken met het vaargedrag van de vaartuig bij gedeeltelijk of volledig remmen.

⚠ WAARSCHUWING

Oefen het remmen altijd in open water om er zeker van te zijn dat zich in de directe nabijheid, vooral achteraan, geen waterscooters of boten ophouden. Andere watergebruikers zijn niet steeds in staat om op tijd te manoeuvreren of tot stilstand te komen om u te ontwijken als u onverwacht net voor hen volledig tot stilstand komt.

⚠ WAARSCHUWING

Het is belangrijk om andere bestuurders die van plan zijn om in een konvooi te volgen, te informeren over de rem- en manoeuvreercapaciteit van uw vaartuig dat er een grotere afstand moet worden aangehouden.

De bestuurder dient ook de aanmeerprocedure in te oefenen met een denkbeeldige kade en met behulp van de beschikbare bedieningselementen (iBR-hendel en gashendel).

Laat de gashendel ver genoeg vóór de verwachte aanlegplaats los.

Vertraag naar stationair.

Manoeuvreer door gebruik te maken van een combinatie van de iBR-hendel en gashendel, schakelen naar neutraal, naar achteruit of vooruit, al naargelang de situatie.

Denk eraan: bij varen in achteruit werkt de stuurrichting omgekeerd. Als u het stuur naar links draait, zwenkt de achtersteven in achteruit naar rechts en omgekeerd.

⚠ WAARSCHUWING

Wanneer de gashendel wordt losgelaten neemt het stuurvermogen af en wanneer de motor stilligt kunt u helemaal niet meer sturen. De stuurrichting is omgekeerd als de waterscooter in achteruit vaart.

Aanleggen op het strand

MERK OP

Het is niet aan te raden om met de waterscooter tot op het strand te varen.

Vaar langzaam naar het strand toe en schakel de motor uit voordat het water

minder dan 90 cm (3 ft) diep is onder laagste punt aan de achterzijde van de romp. Trek de waterscooter vervolgens op het strand.

MERK OP

De waterscooter in ondieper water besturen kan leiden tot schade aan de impeller, onderdelen van de iBR of andere onderdelen van de jetpomp. Zet de motor altijd uit voordat het water minder dan 90 cm (3 ft) diep is en gebruik nooit de achteruit- of remfunctie.

BEDRIJFSMODI

Beschikbare bedrijfsmodi	GTX	RXT-X	WAKE PRO
Touringmodus	X	X	X
Sport-modus	X	X	X
ECO-modus	X	X	X
Modus snelheidsbegrenzer	X	X	X
Trage-snelheidsmodus	X	X	X
Ski-modus	-	-	X
Leersleutelmodus	-	-	-

X = wijst op een **standaardkenmerk**
- = raadpleeg een Sea-Doo-dealer voor beschikbaarheid.
n.b. = niet beschikbaar

Wisselen van bedieningsmodi:

1. Druk op de knop MODUS.
2. Bevestig het veiligheidsbericht door de knop MODUS ingedrukt te houden; de modus SPORT wordt ingeschakeld,
3. Druk nogmaals op de knop MODUS om de ECO-modus te activeren.



TYPISCH

Touringmodus

Standaard is de vaartuig bij het opstarten ingesteld op deze vaarmodus.

Dit wordt ook wel de normale vaarmodus genoemd.

Wanneer deze modus is geselecteerd, verschijnt het pictogram ECO +OFF op het scherm.

SPORTMODUS

De SPORTMODUS levert een ogenblikkelijke gasrespons en een snellere acceleratie dan de STANDAARD VAARMODUS.

Eens geactiveerd, blijft de SPORTMODUS actief tot hij door de bestuurder wordt uitgeschakeld, of tot de

motor wordt stilgelegd, waarna hij terugkeert naar de STANDAARD VAARMODUS.

Sportmodus activeren

Druk voor het activeren van de Sportmodus eenmaal op de modusknop in de Touringmodus. Het Sport-pictogram gaat knipperen en een veiligheidsmelding verschijnt. Volg vanwege veiligheidsredenen de instructie in de veiligheidsmelding om de Sportmodus te activeren. Na activering gaat het pictogram SPORT AAN.

Sportmodus deactiveren

Door eenmaal op de MODUS-knop te drukken, gaat u naar de ECO-modus.

ECO-modus (zuinige verbruiksmodus)

De ECO-modus biedt een soepelere gashendelbediening en een lager brandstofverbruik.

Snelheidsregelingsmodi (indien aanwezig)

Om een van de snelheidsregelingsmodi in te schakelen, drukt u op de knop SPEED CTRL (snelheidsregeling). Er wordt slechts een van de volgende modi geactiveerd, afhankelijk van de snelheid van het vaartuig.

Nadat de gewenste modus is geactiveerd, drukt u op de knop SPEED CTRL (snelheidsregeling) en wijzigt u de waarde met de pijlknop OMHOOG of OMLAAG terwijl de melding SET LEVEL (niveau instellen) of SET SPEED (snelheid instellen) actief is.

Om de geselecteerde snelheidsregelingsmodus af te sluiten, drukt u op de knop MODE (modus) of drukt u de knop SPEED CTRL (snelheidsregeling) lang in.

Modus snelheidsbegrenzer

De modus snelheidsbegrenzer is een functie van het iTC-systeem (intelligent Throttle Control) waarmee de bestuurder de gewenste maximumsnelheid van de waterscooter kan instellen.

Dat is nuttig bij varen over lange afstanden, werken in zones met snelheidsbeperkingen, slepen van een tuber, skiër of wakeboarder.

De bestuurder moet de gashendel ingedrukt houden om de voorwaartse snelheid aan te houden.

Zodra de maximale snelheid is ingesteld kan de bestuurder de snelheid van de waterscooter met de gashendel variëren van stationair tot de ingestelde snelheid. De ingestelde snelheid zal niet overschreden worden, zelfs als de gashendel volledig wordt ingedrukt.

Laat uw aandacht voor de omgeving niet zakken terwijl u aan een constante snelheid voortbeweegt.

Vertragen is een kwestie van de gashendel los te laten voorbij het ingestelde punt of van de iBR-hendel in te trekken.

Als de iBR-hendel wordt ingetrokken om te remmen, wordt de modus snelheidsbegrenzer genegeerd, maar **niet gedeactiveerd**.

Zodra de iBR-hendel wordt losgelaten en de gashendel wordt ingetrokken om naar voorwaartse stuwkracht te schakelen, zal de snelheidsperkende functie de snelheid van de waterscooter opnieuw beperken tot de eerder ingestelde snelheid.

Voorwaarden voor activering van de modus snelheidsbegrenzer

De MODUS snelheidsbegrenzer kan ingeschakeld worden bij een

vaarsnelheid die hoger is dan 15 km/u (9 mi/h).

OPMERKING:

De modus snelheidsbegrenzer is niet beschikbaar indien de trage-snelheidsmodus is ingeschakeld.

Modus snelheidsbegrenzer activeren

1. Houd een constante snelheid aan.
2. Druk op de knop snelheidsregeling op het linkertoetsenpaneel.



TYPISCH

U hoort een pieptoon, die aangeeft dat u nu in modus snelheidsbegrenzer bent, en een indicatorlichtje voor de MODUS snelheidsbegrenzer gaat branden.

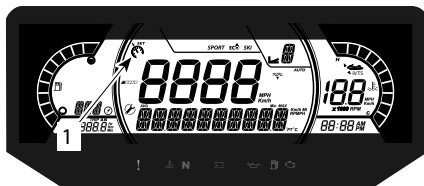

TYPISCH

1. **INDICATORLICHTJE MODUS** snelheidsbegrenzer / trage-snelheidsmodus

OPMERKING:

Een ingeschakelde modus snelheidsbegrenzer beperkt enkel de maximaal beschikbare snelheid wanneer de gashendel wordt ingedrukt. De gashendel moet ingedrukt worden gehouden om de voorwaartse snelheid te handhaven. Zodra de functie snelheidsbegrenzer is geactiveerd kan de kruissnelheid van de waterscooter met de gashendel worden gewisseld van stationair tot de ingestelde snelheid. De snelheid van de waterscooter kan verschillen naargelang de omstandigheden op het water.

Modus snelheidsbegrenzer deactiveren

De modus snelheidsbegrenzer deactiveren:

1. Laat de gashendel los.
2. Houd de knop snelheidsregeling ingedrukt.

Dat de modus snelheidsbegrenzer is gedeactiveerd wordt aangegeven door:

- Het indicatorlichtje snelheidsbegrenzer gaat uit.

OPMERKING:

Als de gashendel niet helemaal wordt losgelaten wanneer de knop wordt ingedrukt om de modus snelheidsbegrenzer te deactiveren, blijft het indicatorlichtje MODUS snelheidsbegrenzer branden. De snelheidsbeperkende functie blijft dan actief totdat de gashendel volledig wordt losgelaten, waarna het indicatorlichtje MODUS snelheidsbegrenzer uitgaat.

Trage-snelheidsmodus

De iTC (intelligent Throttle Control) maakt ook een trage-snelheidsmodus mogelijk waarmee de bestuurder de stationaire snelheid kan aanpassen en instellen. Dat is nuttig bij varen in lage-snelheidszones, waar de bestuurder hard moet oppassen om potentiële obstakels te vermijden.

Als u optrekt naar meer dan ongeveer 14 km/u (9 mi/h), wordt de trage-snelheidsmodus gedeactiveerd en schakelt de motor terug naar het stationaire toerental wanneer u de gashendel loslaat.

In situaties waarin de bestuurder snel moet kunnen stoppen of optrekken uit een gevaarlijke situatie zal het intrekken van de iBR-hendel, of het intrekken van de gashendel de trage-snelheidsmodus deactiveren en de bestuurder de normale controle over de waterscooter teruggeven.

Voorwaarden voor activering van de trage-snelheidsmodus

De MODUS lage snelheid kan ingeschakeld worden bij een vaarsnelheid die lager is dan 15 km/u (9 mi/h).

OPMERKING:

De modus snelheidsbegrenzer is niet beschikbaar indien de trage-snelheidsmodus is ingeschakeld.

Trage-snelheidsmodus activeren

De trage-snelheidsmodus activeren:

1. Laat de gashendel los op het stationaire toerental.
2. Druk op de knop snelheidsregeling op het linkertoetsenpaneel.



TYPISCH

Het indicatorlichtje snelheidsbegrenzer/trage-snelheidsmodus gaat branden op de multifunctionele display om activering aan te duiden.

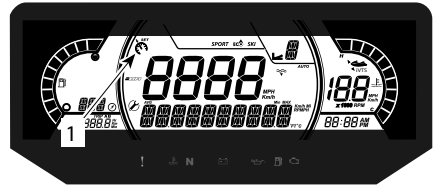

TYPISCH

1. **INDICATORLICHTJE MODUS** snelheidsbegrenzer / trage-snelheidsmodus

Een schuivende melding verschijnt op de multifunctionele display die aangeeft dat u zich nu in de trage-snelheidsmodus bevindt.

De standaard trage-snelheidsinstelling van 5 wordt weergegeven op de numerieke display.

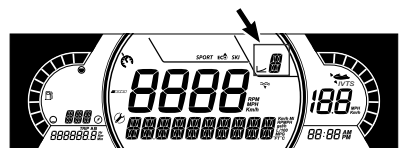

Ingestelde trage snelheid veranderen

Om het instelpunt voor trage snelheid te **verhogen** of **verlagen**, drukt u een- of meermaals op de knop OMHOOG/OMLAAG rechts op het stuur.

OPMERKING:

Er zijn 9 trage-snelheidsinstellingen beschikbaar (1 tot 9). Pas de trage-snelheidsmodus aan de gewenste snelheid aan.

Bij het drukken op de knop omhoog/omlaag verschijnt de melding "SET LEVEL" (NIVEAU INSTELLEN). U kunt kiezen uit één van de 9 instellingen voor trage snelheid (1 t/m 9).

Niveau 5 is standaard en komt overeen met normaal stationair toerental van het vaartuig. Op niveau 1-4 kunt u de vaarsnelheid verminderen tot 1,5 km/u (1 mi/h). De trage-snelheidsmodus kan worden gebruikt als een modus voor sleepvissen en is handig voor vissen. Op niveau 6-9 kunt u de snelheid verhogen tot 12 km/u (7 mi/h) zonder de gashendel aan te raken.

WAARSCHUWING

De bediener moet te allen tijde in de rijpositie zitten wanneer de vaartuig op snelheid is. - Het bevestigingskoord moet te allen tijde aan het reddingsvest of de pols van de bestuurder zijn bevestigd (polsband vereist).

OPMERKING:

De snelheid is afhankelijk van lading, wind en toestand van de golven.

Trage-snelheidsmodus deactiveren

De trage-snelheidsmodus kan worden gedeactiveerd met één van de volgende methodes:

- De knop snelheidsregeling ingedrukt houden.
- De iBR-hendel indrukken.

- Versnellen tot voorbij de ingestelde trage snelheid

Bij deactivering van de TRAGE--SNELHEIDSMODUS door met de gashendel te versnellen, blijft de iBR--poort in de voorwaartse stand staan.

Als de iBR-hendel wordt gebruikt, beweegt de iBR-poort naar de achteruitstand en vervolgens naar neutraal zodra de hendel wordt losgelaten.

De deactivering van de TRAGE SNELHEIDSMODUS wordt als volgt aangegeven:

- Het indicatorlichtje snelheidsbegrenzer gaat uit.

Skimodus (indien aanwezig)

Met de skimodus kunt u de lanceringen telkens herhaald en precies regelen en een ingestelde treksnelheid aanhouden, speciaal voor het trekken van een skiër of wakeboarder.

OPMERKING: Er is een GPS-signaal nodig om de skifunctie op het instrumentenbord te laten verschijnen. Om een geschikt GPS-signaal te verkrijgen, wordt aangeraden de vaartuig buiten te zetten.

Functie GELEIDELIJKE TOENAME

De functie GELEIDELIJKE TOENAME is een voorgeprogrammeerde instelling die dient om de vaartuig te lanceren en te laten versnellen.

GELEIDELIJKE TOENAME 1 biedt:

- Traagste lancering (vlotste)
- Traagste acceleratie

GELEIDELIJKE TOENAME 5 biedt:

- Snelste lancering
- Snelste acceleratie

Functie DOELSNELHEID

Met de functie DOELSNELHEID beperkt u de maximale treksnelheid.

Zodra een GELEIDELIJKE TOENAME is gekozen verschijnt op de numerieke display een gemiddelde doelsnelheid van de vaartuig voor die GELEIDELIJKE TOENAME.

De bestuurder kan de doelsnelheid verhogen of verlagen naar een waarde die binnen het snelheidsbereik van de gekozen GELEIDELIJKE TOENAME ligt.

Skimodus gebruiken

1. De MODE-knop indrukken om de SKI-modus te kiezen.
2. De knop OK indrukken wanneer SKI-pictogram knippert.
3. Selecteer de geleidelijke toename voor ski met de pijlen OMHOOG en OMLAAG. Geleidelijke toename 1 levert de traagste acceleratie op.

OPMERKING:

De geleidelijke toename van de acceleratie gedraagt zich wellicht anders afhankelijk van het voertuigtype, de voertuigbelasting en de omstandigheden op het water. Vanwege veiligheidsredenen moet u altijd beginnen met geleidelijke toename nummer 1 om de skiër te laten wennen aan de acceleratie; vervolgens kunt u de toename zoals gewenst wijzigen.

4. Druk op OK of de pijl naar RECHTS om de geleidelijke toename van de acceleratie te bevestigen.
5. Selecteer de maximale doelsnelheid met behulp van de pijl OMHOOG of OMLAAG.
6. Druk op OK of de pijl naar RECHTS om te bevestigen.

OPMERKING:

U kunt op elk moment de pijlknoppen LINKS en RECHTS gebruiken om de selectie van de geleidelijke toename en de snelheid te wijzigen.

7. Na uw keuze en wanneer u klaar bent, drukt u op OK om de functie te activeren.

De melding **SKI READY** (SKI GE-REED) wordt weergegeven.

Houd volgas om te skiën.

Loslaten van de gashendel of bedienen van de rem onderbreekt de SKI-modus; druk op de knop OK om de SKI-modus opnieuw te activeren.

OPMERKING:

De MODUS blijft actief en gereed tot een andere rijmodus wordt gekozen.

Skimodus deactiveren

Om een skironde te beëindigen en de skimodus volledig te deactiveren, laat u de gas helemaal los naar stationair en drukt dan op de MODE-knop (modus).

SPECIALE PROCEDURES

Reinigen van jetpompwaterinlaat en impeller

WAARSCHUWING

Blijf uit de buurt van het inlaat-rooster zolang de motor draait. Lang haar, loshangende kleding of riemen van reddingsvesten kunnen in bewegende delen verstrikt raken.

Wier, schelpen of afval kunnen in het inlaatrooster, de aandrijfjas en/of impeller verstrikt raken. Een verstopte waterinlaat kan onder meer leiden tot de volgende problemen:

- **Cavities:** Het motortoerental is hoog maar de waterscooter beweegt traag door de verminderde stuwkracht, de jetpomp kan beschadigd worden.
- **Oververhitting:** Aangezien de jetpomp de waterstroom voor de koeling van het uitlaatsysteem regelt, zal een verstopte inlaat leiden tot oververhitting van de motor en beschadiging van de interne motoronderdelen.

Een verstopping met wier kan als volgt worden verholpen:

WAARSCHUWING

Als het toch nodig blijkt om een vreemd voorwerp te verwijderen dat vastzit in het aandrijfsysteem, **MOET** het bindsnoer uit de motoruitschakelaar **WORDEN VERWIJDERD**.

Reiniging in het water

MERK OP

Er moet minstens 90 cm (3 ft) water onder het laagste punt aan de achterzijde van de romp zijn als alle passagiers aan boord zijn, voordat de motor wordt gestart. Anders kunnen onderdelen van het aandrijfsysteem schade oplopen.

Modellen met het iDF-systeem

Als de waterscooter voorzien is van het iDF-systeem: gebruik het nu. Raadpleeg *Gebruik van het intelligente pompsysteem zonder ongerechtigheden* in het hoofdstuk *Bedieningsinstructies*.

Modellen zonder iDF-systeem

1. Beweeg de waterscooter enkele malen heen en weer. Meestal kan de verstopping zo worden verholpen.
2. Start de motor en controleer of het vaartuig normaal werkt.

Indien de hier boven aangegeven methode niet werkt:

3. Terwijl de motor draait en voordat u gas geeft, trekt u de iBR-hendel in om de achteruitrijstand te selecteren.
4. Varieer het gaspedaal snel een paar keer.
5. Herhaal dit indien nodig.

Als het systeem geblokkeerd blijft, haal de waterscooter dan uit het water om hem te reinigen. Raadpleeg *Reiniging op het strand*.

Reiniging op het strand

⚠ WAARSCHUWING

Het bindsnoer MOET uit de motoruitschakelaar WORDEN VERWIJDERD om onopzettelijk starten van de motor te voorkomen, voordat u de zone van het aandrijfsysteem reinigt.

1. Leg een stuk karton of tapijt naast de waterscooter om krassen te voorkomen als u de waterscooter op zijn kant legt om hem te reinigen.
2. Kantel de waterscooter op een kant om hem te reinigen.

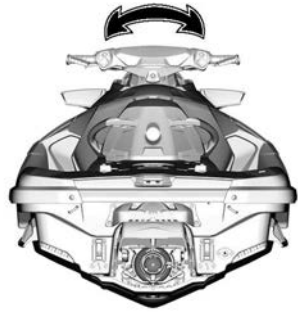

TYPISCH

3. Zet de iBR in de vooruitstand, indien aanwezig. Raadpleeg *iBR--neutralisatiefunctie* voor gedetailleerde aanwijzingen.
4. Maak de waterinlaat schoon.

Als het systeem dan nog steeds verstopt is, moet u zich voor een onderhoudsbeurt aan een erkende Sea-Doo dealer wenden.

MERK OP

Inspecteer het waterinlaatrooster op beschadigingen. Wend u indien nodig voor een reparatie aan een erkende Sea-Doo dealer.

iBR-neutralisatiefunctie

Als de iBR-neutralisatiefunctie is geactiveerd, kan de gebruiker de iBR--poort en de straalbuis elektrisch over het volledig bewegingsbereik bewegen met de VTS-regelknop.

OPMERKING:

De iBR-neutralisatiefunctie is enkel beschikbaar als de motor niet draait.

⚠ WAARSCHUWING

Zorg dat niemand zich nabij de achterkant van de waterscooter bevindt wanneer u de iBR-poort beweegt met de iBR-neutralisatiefunctie. De beweging van de poort kan vingers vastklemmen.

MERK OP

Voorwerpen die in het iBR-systeem terecht komen terwijl de iBR-neutralisatiefunctie in gebruik is kunnen onderdelen van de iBR beschadigen. Verwijder alle onbuigzame vreemde voorwerpen die de beweging van de iBR-poort kunnen belemmeren voordat u deze in beweging zet.

⚠ WAARSCHUWING

Als het toch nodig blijkt om een vreemd voorwerp te verwijderen dat vastzit in het aandrijfsysteem, leef dan de volgende regels strikt na voordat u daartoe overgaat:

- Neem het bindsnoer uit de motoruitschakelaar.
- Wacht minstens 5 minuten.
- Druk de START/STOP-knop niet in. Als de START/STOP--knop toch wordt ingedrukt, wacht u opnieuw 5 minuten.

iBR-neutralisatiefunctie activeren

1. Schakel de elektrische voeding in door eenmaal op de START/STOP-knop te drukken.
2. Plaats het bindsnoer op de motoruitschakelaar.

OPMERKING: Het bindsnoer moet geïnstalleerd zijn om ervoor te zorgen dat het informatiecentrum na de zelftest niet alle aanduidingen zou afsluiten. De elektriciteit zal ongeveer 1 uur ingeschakeld blijven.

3. Houd de iBR-hendel gedurende de hele procedure ingetrokken.

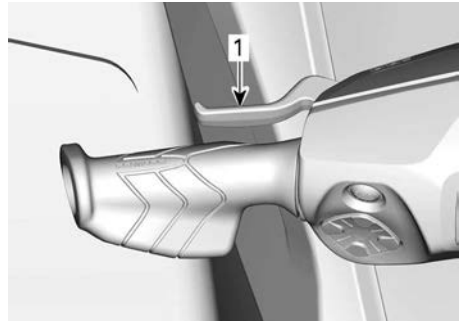

1. iBR-hendel ingetrokken houden

4. Als de melding **IBR OVERRIDE - PRESS MODE BUTTON** (iBR--neutralisatie - modusknop indrukken) op de multifunctionele meter wordt weergegeven, druk u op MODE (modus).

Als de functie wordt geactiveerd, wordt een AAN-melding weergegeven.

5. Druk op de pijl omhoog/omlaag van de VTS-knop om de iBR-poort naar de gewenste stand te doen bewegen. Verzeker u ervan dat de VTS-indicatie op de multifunctionele meter volgens de beweging van de iBR-poort verandert. Als de iBR-poort naar boven gaat, gaat de indicatie naar boven.
6. Laat de iBR-hendel los.
7. Neem het bindsnoer uit de motoruitschakelaar.

⚠ WAARSCHUWING

Als het toch nodig blijkt om een vreemd voorwerp te verwijderen dat vastzit in het aandrijfsysteem, leef dan de volgende regels strikt na voordat u daartoe overgaat:

- Neem het bindsnoer uit de motoruitschakelaar.
- Wacht minstens 5 minuten.
- Druk de START/STOP-knop niet in. Als de START/STOP--knop toch wordt ingedrukt, wacht u opnieuw 5 minuten.

Gekapseide waterscooter

De waterscooter is zo ontworpen dat hij niet makkelijk omslaat. Twee stabilisatievinnen aan de zijkant van de romp verhogen de stabiliteit van de waterscooter nog. Als hij is gekapseid, blijft hij zo liggen.

Om de waterscooter weer overeind te keren, moet u ervoor zorgen dat de motor is uitgeschakeld en dat de DES-S-sleutel **NIET** in het contact zit. Grijp vervolgens het inlaatrooster, stap op de bumperrail en gebruik uw gewicht om de waterscooter naar u toe te draaien.

OPMERKING:

Een label op de achtersteven bij de spoelkoppeling geeft instructies over hoe de waterscooter rechtop kan worden gedraaid. Het label is ondersteboven aangebracht zodat het leesbaar is als de waterscooter is omgekeerd.



TYPISCH

De motor heeft een T.O.P.S.TM-systeem dat beschermt tegen omkanten (Tip-Over Protection System). Als de waterscooter omkantelt, wordt de motor automatisch stilgelegd.

Als de waterscooter terug in de normale vaarstand staat, kan de motor gewoon weer worden opgestart.

MERK OP

Als de waterscooter langer dan 5 minuten omgedraaid is, probeer dan niet de motor aan te zwingelen, om te voorkomen dat er water wordt ingenomen dat de motor kan beschadigen. Raadpleeg zo snel mogelijk een erkende Sea-Doo dealer.

MERK OP

Als de motor niet aanslaat, probeer hem dan niet meer te starten. Anders kan de motor beschadigd worden. Raadpleeg zo snel mogelijk een erkende Sea-Doo dealer.

Controleer zo snel mogelijk of er water in het ruim staat. Laat eventueel water weglopen zodra u terug aan land bent.

Ondergedompelde waterscooter

Om de schade aan de motor te beperken, moet u zo snel mogelijk de volgende procedure uitvoeren.

1. Laat het water uit het ruim weglopen.
2. Als hij in zout water heeft gelegen, spuit u het ruim en alle onderdelen met behulp van een tuinslang schoon met zoet water om het corrosiverende effect van het zout te stoppen.

MERK OP

Probeer de motor nooit te starten. Water in het inlaatspruitstuk zou anders naar de motor kunnen vloeien en ernstige schade aan de motor veroorzaken.

3. Breng de waterscooter zo snel mogelijk voor een onderhoudsbeurt naar een erkende Sea-Doo dealer.

MERK OP

Als u de motor niet laat nakijken zoals het hoort kan de motor ernstige schade oplopen.

Ondergelopen motor**MERK OP**

Probeer de motor nooit te starten. Water in het inlaatspruitstuk zou anders naar de motor kunnen vloeien en ernstige schade aan de motor veroorzaken.

Breng de waterscooter zo snel mogelijk voor een onderhoudsbeurt naar een erkende Sea-Doo dealer.

MERK OP

Als u de motor niet laat nakijken zoals het hoort kan de motor ernstige schade oplopen.

De vaartuig slepen in het water

Er moeten speciale voorzorgsmaatregelen worden genomen wanneer een Sea-Doo vaartuig in het water wordt gesleept.

De aanbevolen maximale sleepsnelheid bedraagt 8 km/u (5 MPH).

Zo voorkomt u dat het uitlaatsysteem kan vollopen, wat zou kunnen leiden tot water in de motor. Als de motor niet draait, valt de uitlaatdruk weg die het water normaal uit de uitlaat naar buiten drukt.'

MERK OP

Als u deze instructies niet naleeft kan de motor schade oplopen. Als u een gestrand vaartuig opsleept, vaar dan nooit sneller dan de maximale sleepsnelheid van 8 km/u (5 MPH).

MERK OP

Sleep een waterscooter nooit achteruit, want dan kan er water binnendringen.

**VOORZICHTIG**

Een sleeptouw moet altijd zo worden vastgemaakt dat dit onder belasting kan worden losgemaakt.

ONDERHOUD

ONDERHOUDSSHEMA

Het onderhoud is zeer belangrijk om uw waterscooter in een veilig functionerende staat te houden. Het voertuig dient servicebeurten te ondergaan volgens het onderhoudsschema.

De eigenaar is verantwoordelijkheid voor een behoorlijk onderhoud. Garantieclaims kunnen onder andere worden afgewezen als de eigenaar of bestuurder door verkeerd onderhoud of gebruik het probleem heeft veroorzaakt.

Voer periodieke controles uit en volg het onderhoudsschema. **Ook als u het onderhoudsschema volgt moet u steeds de inspectie voor het vertrek uitvoeren.**

WAARSCHUWING

Als de waterscooter niet behoorlijk volgens het onderhoudsprogramma en de onderhoudsprocedures wordt onderhouden kan dat varen onveilig maken.

EPA-regelgeving - Waterscooters voor Canada en V.S.

Een reparatiebedrijf of iemand naar keuze van de eigenaar kan emissiebeperkingsapparatuur en -systemen onderhouden, vervangen of repareren. Voor deze aanwijzingen zijn geen onderdelen van of reparatie door BRP of door erkende Sea-Doo dealers vereist.

Hoewel een erkende Sea-Doo dealer diepgaande technische kennis en gereedchap voor het onderhoud aan uw voertuig heeft, is de emissiegerelateerde garantie niet afhankelijk van het gebruik van een erkende Sea-Doo dealer of een ander bedrijf waar BRP commerciële banden mee heeft.

De eigenaar is verantwoordelijkheid voor een behoorlijk onderhoud. Garantieclaims kunnen onder andere worden afgewezen als de eigenaar of bestuurder door verkeerd onderhoud of gebruik het probleem heeft veroorzaakt.

Voor emissiegerelateerde garantieclaims beperkt BRP de vaststelling en de reparatie van emissiegerelateerde onderdelen tot erkende Sea-Doo dealers. Raadpleeg de *emissiegarantie van US EPA* in het hoofdstuk *garantie* voor informatie.

U moet de aanwijzingen voor de brandstofvereisten in het brandstofgedeelte van deze handleiding opvolgen. Ook als benzine met meer dan tien volumeprocent ethanol gemakkelijk verkrijgbaar is, heeft de US EPA een verbod voor het gebruik van benzine met meer dan 10 volumeprocent ethanol uitgevaardigd, dat op dit vaartuig van toepassing is. Het gebruik van benzine met dan 10 volumeprocent ethanol in deze motor kan het emissiebeperkingsstelsel beschadigen.

Gebruik zout/vuil water

Wanneer uw vaartuig in zout of vuil water wordt gebruikt, vereist dit type gebruik onderhoudstaken die tussen de normale jaarlijkse intervallen moeten worden uitgevoerd. Deze worden in de onderstaande tabel aangeduid met A+.

Als u regelmatig in **zout of vuil water** rijdt, volg dan het A+ interval en voer de taken uit die in de onderstaande tabel staan.

Onderhoudsschema

Zorg ervoor dat u het juiste onderhoud op de aanbevolen momenten uitvoert, zoals in de tabellen is aangegeven.

De onderhoudskaart geeft de punten aan die moeten worden aangepakt op basis van twee criteria, afhankelijk van wat zich het eerst voordoet:

- Kalendertijd
- Vaartuiguren.

Uw vaargewoonten bepalen de factoren waar u zich aan moet houden. Bijvoorbeeld:

- Iemand die zijn vaartuig elk weekend gebruikt zal waarschijnlijk de onderhoudsfrequentie bepalen aan de hand van de **urenstand**.
- Iemand die zijn vaartuig zelden gedurende het jaar of slechts bij enkele gelegenheden zal waarschijnlijk de onderhoudsfrequentie bepalen aan de hand van de **kalendertijd**.

BELANGRIJK: De volgende tabellen tonen de juiste onderhoudswerkzaamheden in de eerste 3 jaar. Herhaal hetzelfde patroon in de opvolgende jaren.

Onderhoudsoverzicht		
Kalendertijd	Urenteller	Normaal/zout/vuil water
Elke maand		A+
1 jaar	100 uur	A
Elke maand		A+
2 jaar	200 uur	A en B
Elke maand		A+
3 jaar	300 uur	A

Rotax 1630 ACE motoren

Normaal	A	B
A = Afregelen C = Reinigen F = Doorspoelen I = Inspecteren L = Smeren R = Vervangen T = Koppel	leder jaar of 100 uur	ledere 2 jaar of 200 uur
Lucht- en brandstoflevering		
Luchtleveringscomponenten en werking (kanalen, slangen, klemmen)	I, C	
Brandstofonderdelen en werking (brandstoftankdop, brandstoftankbevestiging, toestand slang, lekkages)	Ik	
Compressor		Ik
Dek en romp		
Opofferingsanode(s)	Ik	
Carrosseriepanelen en hardware	I, T	
Romp	Ik	
Motor en koeling		
Motorkoelingsonderdelen (koelvloeistofgehalte, koelvloeistofpeil, toestand slang, klemmen, lekkages)	I, A,	
Motorolie en oliefilter	R	
Ontstekingscomponenten en werking	Ik	
Rubber houders motor	Ik	
Bougies		R
Motorkoelvloeistof	R ledere 5 jaar of 300 uur	
Uitlaatgas en emissies		
Uitlaatonderdelen (pakkingen, leidingen, toestand demper, lekkages)	Ik	
Uitlaat	F	
iBR		
iBR-componenten en functie	I,	
Aandrijving		
Aandrijvingscomponenten en functie	Ik	I, L
Elektrisch		
Accuverbindingen en toestand	Ik	

Normaal	A	B
A = Afregelen C = Reinigen F = Doorspoelen I = Inspecteren L = Smeren R = Vervangen T = Koppel	Ieder jaar of 100 uur	Iedere 2 jaar of 200 uur
Routering elektrisch harnas	Ik	
Modules en betreffende software-updates	Ik	
Werking bedieningsschakelaars en verlichting	Ik	
Besturings- en bedieningssystemen		
Stuurcomponenten en werking	Ik	
Werking van de gashendel	Ik	
Kenmerk		
Steun Fish Finder transducer	I, A,	

ZOUT/VUIL WATER	A+	A	B
A = Afregelen C = Reinigen F = Doorspoelen I = Inspecteren L = Smeren R = Vervangen T = Koppel	Na iedere rit in zout of vuil water of maandelijks indien gebruikt in zout of vuil water	Ieder jaar of 100 uur	Iedere 2 jaar of 200 uur
Lucht- en brandstoflevering			
Luchtleveringscomponenten en werking (kanalen, slangen, klemmen)		I, C	
Brandstofonderdelen en werking (brandstoftankdop, brandstoftankbevestiging, toestand slang, lekkages)		Ik	
Compressor			Ik
Dek en romp			
Opofferingsanode(s)	I ledere maand	Ik	
Carrosseriepanelen en hardware		I, T	
Romp		Ik	
Motor en koeling			
Motorcompartiment	F Na iedere rit		
Metalen onderdelen motorcompartiment	L ledere maand		
Motorkoelingsonderdelen (koelvloeistofgehalte, koelvloeistofpeil, toestand slang, klemmen, lekkages)		I, A,	
Motorolie en oliefilter		R	
Ontstekingscomponenten en werking		Ik	
Rubber houders motor		Ik	
Bougies			R
Motorkoelvloeistof		R ledere 5 jaar of 300 uur	
Uitlaatgas en emissies			

ZOUT/VUIL WATER	A+	A	B
A = Afregelen C = Reinigen F = Doorspoelen I = Inspecteren L = Smeren R = Vervangen T = Koppel	Na iedere rit in zout of vuil water of maandelijks indien gebruikt in zout of vuil water	leder jaar of 100 uur	ledere 2 jaar of 200 uur
Uitlaatonderdelen (pakkingen, leidingen, toestand demper, lekkages)		Ik	
Uitlaat	F Na iedere rit	F	
iBR			
iBR-componenten en functie		I,	
Aandrijving			
Aandrijvingscomponenten en functie		Ik	I, L
Elektrisch			
Accuverbindingen en toestand		Ik	
Routering elektrisch harnas		Ik	
Modules en betreffende software-updates		Ik	
Werking bedieningsschakelaars en verlichting		Ik	
Besturings- en bedieningssystemen			
Stuurcomponenten en werking		Ik	
Werking van de gashendel		Ik	
Besturings- en bedieningssystemen			
Stuurcomponenten en werking		Ik	
Werking van de gashendel		Ik	
Kenmerk			
Steun Fish Finder transducer		I, A,	

ONDERHOUDSPROCEDURES

Dit hoofdstuk bevat aanwijzingen voor de elementaire onderhoudsprocedures.

⚠ WAARSCHUWING

Schakel de motor uit en volg deze procedures wanneer u het onderhoud uitvoert. Als u de onderhoudsprocedures niet precies opvolgt, kunt u letsel oplopen door hete of bewegende onderdelen, elektriciteit, chemicaliën of andere gevaren.

⚠ WAARSCHUWING

Als borginrichtingen dienen te worden verwijderd (bv. borgpenen, zelfborgende bevestigingen enz.), moet u deze altijd door nieuwe vervangen.

MERK OP

Laat nooit enig voorwerp, lap, werktuig e.d. in het motorcompartiment of het ruim achter.

Onderhoudsdeksel motor



Onderhoudsdeksel motor verwijderen

1. Verwijder de zittingen.
2. Verwijder afdekking van de ski-/wakeboardpaal.



TYPISCH

3. Verwijder de schroeven.

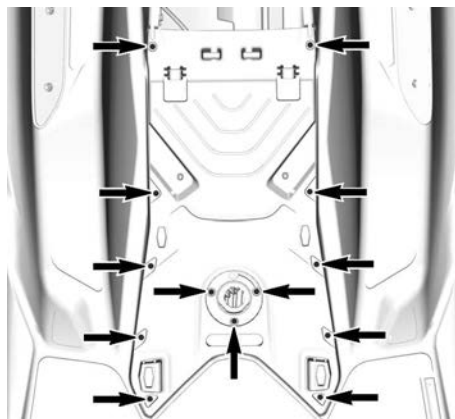

TYPISCH

4. Verwijder het deksel.

Onderhoudsdeksel motor installeren

1. Voor de installatie gaat u omgekeerd te werk als bij de verwijdering. Let echter goed op het volgende.
2. Breng alle schroeven aan.
3. Draai de schroeven aan volgens de specificaties.

Aandraaimoment

Schroef onderhoudsdeksel motor	$2,8 \pm 0,2 \text{ Nm}$ ($25 \pm 2 \text{ lbf-in}$)
--------------------------------	---

Motorolie

Aanbevolen motorolie

Rotax® motoren werden ontwikkeld en gevalideerd met de ® olie.

BRP raadt u aan altijd XPS-motorolie of een gelijkwaardig middel te gebruiken.

Schade veroorzaakt door het gebruik van een olie die niet voor de motor geschikt is, wordt wellicht niet gedekt door de beperkte garantie van BRP.

Aanbevolen XPS-motorolie	
Algemene doeleinden	5W40 synthetische gemengde olie
Hoge temperatuur	10W50 synthetische olie

Als de aanbevolen XPS-motorolie niet beschikbaar is:

Motor zondersupercharger	Gebruik een 4-takt SAE synthetische motorolie die voldoet aan de volgende specificaties uit de smeermiddelenindustrie, of die deze overschrijdt. Controleer de API servicelabel-certificatie op het olievat altijd, deze moet tenminste één van de aangegeven normen bevatten. API service-classificatie SN of JASO-MA2.
Motor met supercharger	Gebruik een 4-takt SAE motorolie die geschikt is voor natte koppelingen en aan de volgende specificaties van de smeermiddelindustrie voldoet of deze overtreft. Controleer altijd de certificering op het API-servicelabel van de olieflacon. Die moet minstens over een van de vermelde specificaties beschikken. API service-classificatie SN of JASO-MA2.

Het motoroliepeil controleren

MERK OP

Een te hoog oliepeil kan ernstige schade aan de motor aanrichten.



VOORZICHTIG

Veel onderdelen in het motorcompartiment kunnen erg heet zijn. Rechtstreeks contact kan tot brandwonden leiden.

Met de waterscooter uit het water

MERK OP

De waterscooter moet horizontaal staan.

⚠ VOORZICHTIG

Als de motor draait terwijl de waterscooter uit het water is, kan de warmtewisselaar in de rijplaat erg heet worden. Vermijd elke aanraking met de rijplaat om brandwonden te voorkomen.

1. Zet de dissel omhoog en blokkeer deze zodra de bumperrail horizontaal staat.
2. Koppel een tuinslang aan op de spoelkoppeling van het uitlaatsysteem. Raadpleeg *Uitlaatsysteem* in dit hoofdstuk en volg de procedure.

MERK OP

Laat de motor nooit draaien zonder het uitlaatsysteem van water te voorzien. Als het uitlaatsysteem niet wordt gekoeld, kan het ernstig beschadigd worden. Laat de motor nooit langer draaien dan 2 minuten. De pakking van de aandrijflijn wordt niet gekoeld wanneer de waterscooter uit het water is.

3. Verwijder de zitting(en).
4. Start de motor.
5. Open de waterkraan.
6. Laat de KOUDE motor **30 seconden stationair draaien**.
7. Sluit de waterkraan.
8. Verhoog het motortoerental gedurende 15 seconden tot 4000-4500 RPM.
9. Stop de motor abrupt door op de start/stop-knop van de motor te drukken of door het bindsnoer te verwijderen.
10. Wacht minstens 30 seconden tot de olie in de motor is bezonken,

trek dan de peilstok uit en veeg hem schoon.

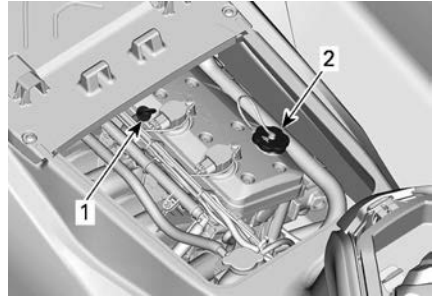

TYPISCH

1. Oliepeilstok
2. Olievuldop

11. Plaats de peilstok terug en duw hem helemaal naar binnen.
12. Verwijder de peilstok opnieuw en lees het oliepeil af. Dat moet tussen de merktekens MAX en TOEVOEGEN liggen.

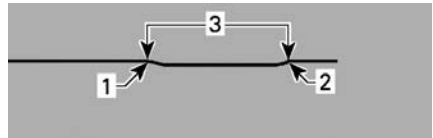

TYPISCH

1. Vol
2. Toevoegen
3. Gebruiksbereik

13. Voeg olie bij tot het peil dat tussen de merktekens moet liggen.
 1. Verwijder de olietankdop.
 2. Plaats een trechter in de opening van het kleppendecksel.
 3. Vul een kleine hoeveelheid aanbevolen olie bij tot het juiste niveau.

MERK OP

Nooit te veel bijvullen.

OPMERKING:

Telkens wanneer er olie in de motor wordt bijgevuld, moet de volledige, in dit hoofdstuk beschreven procedure opnieuw worden uitgevoerd. Anders levert dit een foute meting van het oliepeil op.

14. Breng de olievuldop en de peilstok opnieuw correct aan.

MERK OP

Verzekert u ervan dat de olievuldop goed vastzit. Doet u dit niet, dan kan er motorolie uitlekken.

Motorolie wisselen en oliefilter vervangen

De oliewissel en vervanging van de filter kunnen door een erkende Sea-Doo dealer, reparatiebedrijf of persoon naar uw keuze gebeuren.

Motorkoelvloeistof

Aanbevolen motorkoelvloeistof

XPS aanbevolen koelvloeistof

Voorgemengde koelvloeistof met een lange levensduur

Als de aanbevolen XPS koelvloeistof niet beschikbaar is

Gebruik koelvloeistof van voorgemengd ethyleen-glycol (50%-50%) die laag aan silicaat is en een lange levensduur heeft, en die speciaal voor aluminium interne verbrandingsmotoren is gemaakt.

MERK OP

Gebruik altijd ethyleenglycolantivries met corrosieremmers, speciaal bestemd voor aluminium interne verbrandingsmotoren.

Om kwaliteitsverlies van het antivriesmiddel te voorkomen, moet u altijd hetzelfde merk en dezelfde kwaliteit gebruiken. Meng nooit verschillende merken of kwaliteiten, tenzij u het koelsysteem volledig spoelt en opnieuw vult.

Motorkoelvloeistofpeil

⚠ WAARSCHUWING

Controleer het koelvloeistofpeil wanneer de motor koud is. Voeg nooit koelvloeistof toe terwijl de motor heet is.

⚠ VOORZICHTIG

Veel onderdelen in het motorcompartiment kunnen erg heet zijn. Rechtstreeks contact kan tot brandwonden leiden.

1. Verwijder de zadels.
2. Bepaal de locatie van de dop van het expansievat.



TYPISCH

Met de waterscooter op een vlak oppervlak moet het koelvloeistofpeil tussen de merktekens MIN. en

MAX. op het koelvloeistofreservoir staan bij een koude motor.

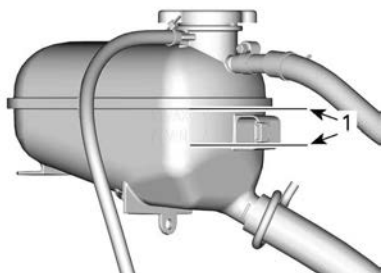

KOELVLOEISTOFEXPANSIEVAT

1. Peil tussen twee merktekens bij koude motor

OPMERKING:

De waterscooter ligt horizontaal wanneer hij zich in het water bevindt. Op een trailer moet u de dissel omhoog zetten en blokkeren wanneer het onderste deel van de romp horizontaal is.

Voeg koelvloeistof toe tot het peil tussen de vereiste merktekens ligt, zie *Aanbevolen motorkoelvloeistof* voor specificaties. Gebruik een trechter om morsen te vermijden. Nooit te veel bijvullen.

3. Draai de vuldop van het expansievat correct vast. Plaats de zittingen terug.

OPMERKING:

Als u vaak koelvloeistof aan uw koelsysteem moet toevoegen, wijst dit op een lek of motorproblemen. Raadpleeg een erkende Sea-Doo dealer.

Vervanging motorkoelvloeistof

De koelvloeistof moet door een erkende Sea-Doo dealer worden vervangen.

Ontstekingsspoelen

Toegang tot de ontstekingsspoel

1. Neem het bindsnoer uit de motoruitschakelaar.
2. Verwijder de zitting(en).
3. Verwijder het onderhoudsdeksel van de motor, zie *onderhoudsdeksel motor verwijderen*.

Ontstekingsspoel verwijderen

1. Koppel de aansluiting van de ontstekingsspoelen los.

MERK OP

Morrel niet met ander gereedschap aan de ontstekingsspoel.

2. Verwijder de borgschroef van de ontstekingsspoel.
3. Verwijder de ontstekingsspoel van de bougie door de spoel heen en weer te draaien bij het omhoog trekken.

Ontstekingsspoel aanbrengen

1. Lijn het borgschroefgat van de ontstekingsspoel uit op het gat met schroefdraad op de kleppenbehuizing.
2. Plaats de ontstekingsspoel op de bougie en druk deze helemaal naar beneden, totdat deze op de kleppenbehuizing rust.
3. Breng de borgschroef aan en draai aan tot de onderstaande specificaties.

Aandraaimoment	
Borgschroef ontstekings spoel	9 ± 1 Nm (80 ± 9 lbf-in)

4. Sluit de ontstekingsspoelaansluiting aan

Bougies

Bougie verwijderen

1. Verwijder de ontstekingsspoelen. Raadpleeg *Ontstekingsspoel verwijderen*.
2. Maak de bougie en cilinderkop met perslucht schoon.
3. Schroef de bougie volledig los met een bougiesleutel.

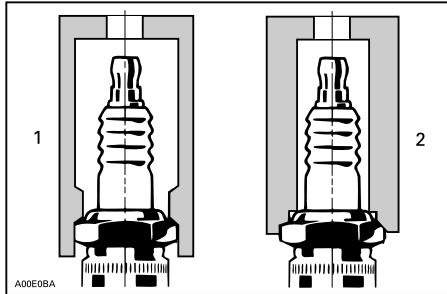

1. Goedgekeurde sleutel
2. Ongeschikte sleutel

4. Gebruik de ontstekingsspoel om de bougie uit de opening te halen.

Bougie installeren

Controleer voor de installatie of de contactoppervlakken van de cilinderkop en bougie niet vuil zijn.

1. Controleer met een voelmaat de elektrodenafstand zoals vermeld in *Technische specificaties*. Vervang de bougie als deze niet aan de specificaties voldoet.

MERK OP

Stel bij dit type bougie niet de tussenruimte bij. Bijstelling kan de negatieve elektroden verzwakken, wat tot het breken van de elektroden en ernstige motorschade kan leiden.

2. Breng smeermiddel tegen het vastreten aan op de bougieschroefdraden.

3. Schroef de bougies met de hand in de cilinderkop. Draai de bougie met een bougiesleutel volgens de specificaties aan.

Aandraaimoment	
Ontstekingsbougie	18 ± 2 Nm (159 ± 18 lbf-in)

4. Plaats de ontstekingsspoelen. Zie *Ontstekingsspoel*.

Uitlaatsysteem

⚠ GEVAAR

Laat de motor **NOOIT** draaien in een gesloten ruimte of als er onvoldoende verluchting is en voorkom accumulatie van uitlaatgassen in kleine ruimten. Motoruitlaatgassen bevatten koolmonoxide (CO), dat bij inademing tot ernstige hersenbeschadiging of de dood kan leiden.

Uitlaatsysteem spoelen

Het uitlaatsysteem spoelen met zuiver water is noodzakelijk om de corroserende effecten van zout of andere chemicaliën in het water te neutraliseren. Het helpt ook om zand, zout, schelpen of andere vuildeeltjes te verwijderen uit koelmantels en/of slangen.

Voer een spoeling van het uitlaatsysteem uit als u de waterscooter dezelfde dag niet meer wilt gebruiken of als u de vaartuig voor langere tijd wilt opbergen.

MERK OP

Als u het systeem niet spoelt indien nodig, kan er ernstige schade ontstaan aan het uitlaatsysteem. Laat de motor gedurende de hele procedure draaien.

⚠ WAARSCHUWING

Voer deze handelingen uit in een goed geventileerde ruimte. Sommige onderdelen in het motorcompartiment kunnen erg heet zijn. Rechtstreeks contact kan tot brandwonden leiden. Raak geen elektrische onderdelen of delen van de jetcamp aan terwijl de motor draait.

⚠ WAARSCHUWING

Als de motor draait terwijl de vaartuig uit het water is, kan de warmtewisselaar in de rijplaat erg heet worden. Vermijd elke aanraking van de rijplaat om brandwonden te voorkomen.

1. Sluit een tuinslang aan op de koppeling die zich aan de achterzijde van de vaartuig bevindt. **Open de waterkraan nog niet.**

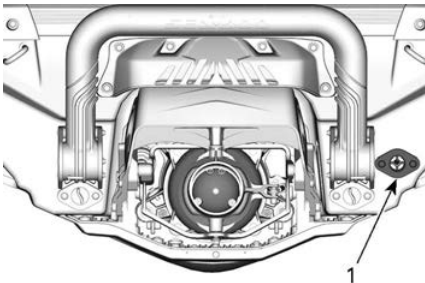

1. Waterinlaataansluiting

OPMERKING:

Het volgende gereedschap wordt aanbevolen bij gebruik van een snelkoppelingsadapter voor een eenvoudige aansluiting van een tuinslang.

Aanbevolen gereedschap

Spoelkoppelingadapter
ter
295 500 473

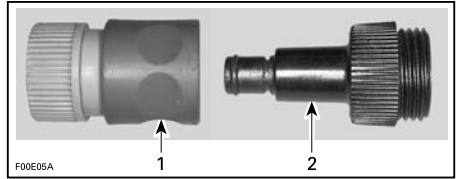

1. Snelkoppelingadapter
2. Spoelkoppelingadapter

2. Start de motor en open onmiddellijk de waterkraan.

MERK OP

Start de motor altijd voordat u de waterkraan opent. Open de waterkraan onmiddellijk nadat u de motor hebt gestart om oververhitting te voorkomen. Laat de motor nooit draaien zonder watertoevoer naar het uitlaatsysteem als de vaartuig uit het water is.

3. Laat de motor 90 seconden stationair draaien.

MERK OP

Laat de motor nooit langer dan 2 minuten draaien. De pakking van de aandrijflijn wordt niet gekoeld wanneer de vaartuig uit het water is.

4. Controleer of er water uit de jetcamp stroomt terwijl u spoelt.
5. Draai de waterkraan dicht, laat de motor 5 seconden op 5000 tpm open en stop daarna de motor.

MERK OP

Draai de waterkraan altijd dicht voordat u de motor stopt.

6. Verwijder de tuinslang en de spoelkoppelingadapter (indien gebruikt).

Rijplaat en waterinlaatrooster

Rijplaat en waterinlaatrooster inspecteren

Inspecteer de rijplaat en het waterinlaatrooster van de jetpomp op beschadigingen. Laat het beschadigde onderdeel repareren of vervangen door een erkende Sea-Doo dealer.

⚠ WAARSCHUWING

Het bindsnoer moet altijd uit de motoruitschakelaar worden genomen voordat u het inlaatrooster gaat inspecteren.

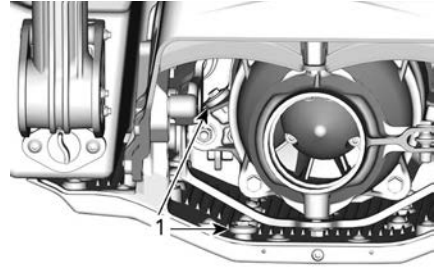

1. Opofferingsanodes

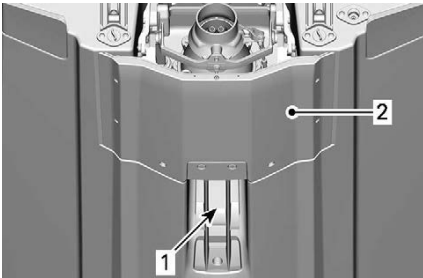

TE INSPECTEREN PLAATSEN

1. Waterinlaat
2. Rijplaat

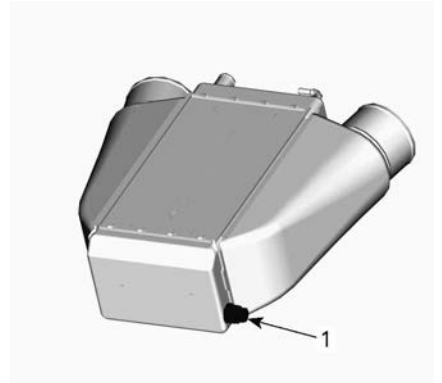

INTERCOOLER - 230 (INDIEN AANWEZIG)

Opofferingsanodes

Opofferingsanodes controleren

Opofferingsanodes bevinden zich op:

- Pomp
- Rijplaat
- Intercooler (indien aanwezig).

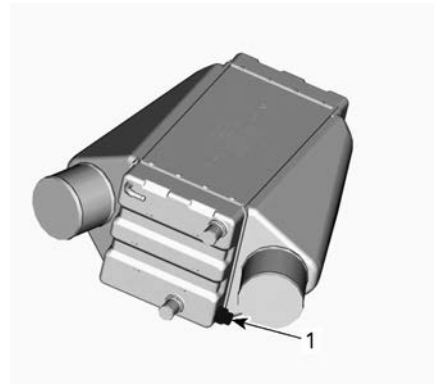

INTERCOOLER - 300 (INDIEN AANWEZIG)

Controleer de opofferingsanodes op slijtage. Indien meer dan voor de helft versleten, anodes vervangen.

Opofferingsanode verwijderen

Schroef de hexagonale schroef van de opofferingsanode los en verwijder de anode.

Opofferingsanode aanbrengen

Ga voor de installatie omgekeerd te werk als om de lamp te verwijderen.

Aandraaimoment
9 ± 1 Nm (80 ± 9 lbf-in)

Ski/wakeboard-paal (indien aanwezig)

Ski-/wakeboardpaal controleren

Controleer de werking van de ski-/wakeboardpaal. Ga na of hij gemakkelijk in- en uitschuift.

Controleer of het vergrendelingsmechanisme werkt.

Controleer de bevestigingsonderdelen. Gebruik de ski/wakeboard-paal niet wanneer u beschadigingen vaststelt en laat deze repareren door een erkende Sea-Doo-dealer.

Ski-/wakeboardpaal smeren

Reinig de ski-/wakeboardpaal en breng een dun laagje Super Lube-vet of soortgelijk middel op.

Smeer de paal over zijn gehele lengte.

Veeg overtollig vet af en plaats de paal terug.

Schuif hem meermaals in en uit om het smeermiddel te verdelen.

Zekeringen

Locatie zekeringen

Alle zekeringen bevinden zich in één zekeringdoos.

Om toegang te krijgen tot de zekeringdoos:

Verwijder de zitting(en).

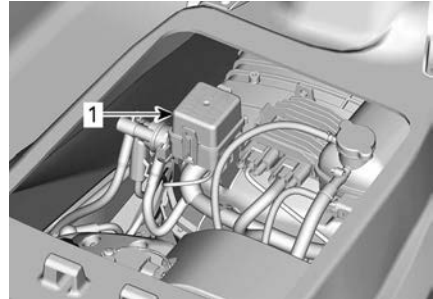

TYPISCH

1. Zekeringskast

Om een deksel van een zekeringdoos te verwijderen drukt u de borglipjes samen, houdt ze vast en trekt het deksel van de zekeringdoos open.

OPMERKING:

Het vermogen en de locatie van de zekeringen staat aangeduid op het deksel van de zekeringdoos.

Met de zekeringverwijderaar/aanbrenger die in de zekeringdoos zit, kunt u de zekering gemakkelijk verwijderen.

Zekering inspecteren

Controleer de toestand van de zekeringen en vervang deze indien nodig.

⚠ WAARSCHUWING
Gebruik geen zekering die meer aan kan dan gespecificeerd.

Om de zekering uit de houder te halen trekt u ze naar buiten. Controleer of de draad is gesmolten.

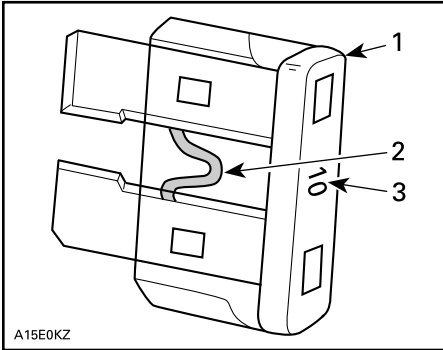

TYPISCH

1. Zekering
2. Nakijken op gesmolten delen
3. Amperage

Zekering	Score	Beschrijving
10	5 A	Start/stop
11	5 A	ECM
12	30 A	Accu
13	15 A	Diagnosegereed schap 2
14	15 A	Diagnosegereed schap 1, Extra stekker

⚠ WAARSCHUWING

Wanneer een zekering herhaaldelijk doorbrandt, moet de oorzaak van de storing vastgesteld en verholpen worden alvorens te herstarten. Raadpleeg een erkende Sea-Doo dealer.

Omschrijving van de zekeringen

Zekering	Score	Beschrijving
1	-	Niet gebruikt
2	15 A	Brandstofinspuiting, bougies en brandstofpomp
3	3 A	Lenspomp (indien aanwezig)
4	-	Niet gebruikt
5	-	Niet gebruikt
6	30 A	Opladen
7	5 A	Console
8	-	Niet gebruikt
9	30 A	iBR

VERZORGING VAN DE WATERSCOOTER

Neem de waterscooter dagelijks uit het water.

Verzorging na gebruik

Uitlaatsysteem spoelen

Het uitlaatsysteem dient dagelijks te worden gespoeld als de waterscooter in zout of vuil water wordt gebruikt.

Raadpleeg de *onderhoudsprocedures*.

Extra onderhoud voor werking in vuil water of zout water

Als de waterscooter wordt gebruikt in vuil water en vooral in zout water, dient extra zorg te worden besteed aan de bescherming van de waterscooter en onderdelen ervan.

Spoel het ruim van de waterscooter met zuiver zoet water.

Reinig het ruim nooit met een hogedrukreiniger. **GEBRUIK ALLEEN LAGE DRUK** (zoals van een tuinslang).

Hoge druk kan schade aanrichten aan de elektrische of mechanische systemen.



VOORZICHTIG

Laat de motor afkoelen voordat u onderhoudstaken uitvoert.

MERK OP

Wanneer u nalaat het nodige te doen om de waterscooter goed te verzorgen, zoals het spoelen van de waterscooter, het spoelen en de corrosiebehandeling van het uitlaatsysteem bij gebruik van de waterscooter in zout water, zal dit leiden tot schade aan de waterscooter en de onderdelen ervan. Bewaar de waterscooter nooit in direct zonlicht.

Zitting reinigen

Voordat u een reinigingsproduct op de zitting aanbrengt, moet u proberen de vlekken te verwijderen met een witte vlaggom.

Veel vlekken, zoals schoensporen, kunnen met deze methode gemakkelijk worden verwijderd.

Carrosserie en romp

Reparatie

Als er reparaties nodig zijn aan carrosserieonderdelen of de romp, neemt u contact op met uw erkende Sea-Doo dealer.

Reiniging

Was de carrosserie en de romp met zeepsop (gebruik alleen milde reinigingsproducten). Spoel grondig met zoet water.

Verwijder zeeorganismen van de binnen- en buitenkant van de romp.

MERK OP

Reinig nooit met de volgende producten:

- XPS S4 Heavy Duty Cleaner
- Krachtige schoonmaakmiddelen
- Ontvetters
- Ammoniak
- Aceton of andere ketonen
- Alcohol
- Toluën of andere aromatische oplosmiddelen
- Oplosmiddelen die chloor bevatten
- Terpentine
- Verfverduuners
- Producten op petroleumbasis.

Om vlekken te verwijderen van de zitting en glasvezeloppervlakken kunt u de Algemene reiniger en ontvetter XPS of een gelijkwaardig middel gebruiken.

U kunt de matten reinigen met 3M™ Citrus Base Cleaner (spuitbus van 24 oz) of een gelijkwaardig middel.

⚠ WAARSCHUWING

Breng op de matten of op het zadel nooit plastic- of vinylbeschermer aan, want die maken het oppervlak glad, waardoor de opvarenden van de waterscooter kunnen glijden.

Draag zorg voor het milieu door te voorkomen dat er brandstof, olie of schoonmaakoplossingen in het water terechtkomen.

Bescherming

Behandel de carrosserie met een scheepswas van goede kwaliteit.

Als u de waterscooter buiten wilt bewaren, dek deze dan af met een ondoorzichtig zeil om de plastic onderdelen en lak van de waterscooter te beschermen tegen zonlicht en vuil en om stofophoping te voorkomen.

MERK OP

U mag de waterscooter nooit in het water bewaren. Bewaar de waterscooter nooit in direct zonlicht. Bewaar de waterscooter nooit in een plastic zak.

BEWARING EN VOORBEREIDING OP HET RIJSEIZOEN

Bergruimte

WAARSCHUWING

Omdat brandstof en olie ontvlambaar zijn, moet u een erkende Sea-Doo-dealer, reparatiebedrijf of persoon naar uw keuze laten nakijken of het brandstofsysteem intact is, volgens de aanwijzingen in het inspectieschema.

Het is aan te raden de waterscooter voor de berging een servicebeurt te laten geven door een erkende Sea-Doo-dealer, reparatiebedrijf of persoon naar uw keuze. De volgende handelingen kunt u echter zelf uitvoeren met een minimum aan gereedschap.

OPMERKING:

Voer de volgende taken uit in dezelfde volgorde als beschreven in dit hoofdstuk.

MERK OP

Laat de motor niet draaien tijdens de berging.

Aandrijfsysteem

Jetpomp reinigen

WAARSCHUWING

Neem het bindsnoer altijd uit de motoruitschakelaar om onopzettelijk starten van de motor te voorkomen, voordat u de omgeving van de jetpomp reinigt. De motor mag niet draaien tijdens deze bewerking.

Spoel de jetpomp af door water in de inlaat- en uitlaatopeningen te spuiten.

Spuit een corrosiewerend product op de onderdelen van het aandrijfsysteem.

Serviceproduct

XPS corrosiewerend smeermiddel of gelijkwaardig

Jetpomp inspecteren

Raadpleeg uw erkende Sea-Doo dealer.

Brandstofsysteem

Brandstofsysteem beschermen

Een brandstofstabilisator (of een gelijkwaardig middel) dient in de brandstoftank te worden toegevoegd om kwaliteitsverlies van de brandstof en gomvorming in het brandstofsysteem te voorkomen. Volg de gebruiksaanwijzingen van de fabrikant van de stabilisator.'

Vul de brandstoftank helemaal. Controleer of er geen water in de tank zit.

MERK OP

Als er water in de brandstoftank is terechtgekomen kan dit ernstige interne schade veroorzaken aan het brandstofinjectiesysteem.

Motor en uitlaat

Uitlaatsysteem spoelen

Voer de procedure uit zoals beschreven in het hoofdstuk *Onderhoudsprocedures*.

Motorolie en oliefilter vervangen

De oliewissel en vervanging van de filter kunnen door een erkende Sea-Doo dealer, reparatiebedrijf of persoon naar uw keuze gebeuren.

Intercooler aftappen

Belangrijk: verwijder water dat eventueel door condensatie in de intercooler is terechtgekomen.

Ga dan als volgt te werk:

1. Verwijder het zadel.
2. Verwijder de motordeksel. Raadpleeg *Onderhoudsdeksel motor*.
3. Zorg dat er een referentielijn op de inlaatslang van de intercooler is getekend. Die zorgt ervoor dat de leiding bij de herinstallatie niet verdraaid of verwrongen zal zijn.
4. Maak de klem die de inlaatslang van de intercooler vasthoudt los.
5. Verwijder de inlaatslang van de intercooler.

OPMERKING:

Deze slang voert de hete, samengeperste lucht van de motorcompressor naar de inlaat van de intercooler.

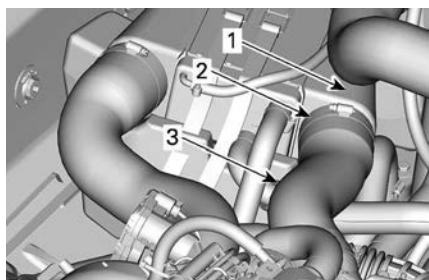

1. Referentielijnen van de slang
2. Slangklem
3. Inlaatslang intercooler

6. De luchtkant van de intercooler loopt leeg naar het inlaatspruitstuk van de intercooler. Door de inlaatslang van de intercooler los te koppelen kan de aanwezigheid van condenswater visueel worden beoordeeld en kan dit worden afgevoerd zonder dat de motor loopt.
7. Installeer de luchtinlaatslang van de intercooler terug en zorg er met de lijn voor dat ze net zo ligt als voordat ze werd verwijderd om de goede werking van de motor te verzekeren.

Uitlaatsysteem aftappen

In gebieden met vrieskoude moet water dat in het uitlaatsysteem en de intercooler vastzit worden verwijderd.

Spuut via de spoelaansluiting perslucht met een druk van 379 kPa (55 lbf/in²) in het systeem tot er geen water meer uit de jetcamp komt.

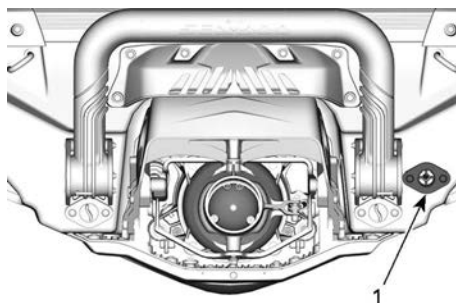

1. Spoelkoppeling

Om het aftappen te vereenvoudigen kan de volgende slang worden gemaakt.

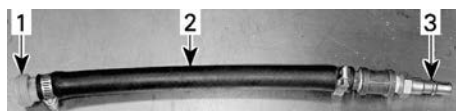
**TYPISCH**

1. Spoelkoppelingadapter
2. Slang 12,7 mm (1/2 in)
3. Mannelijke adapter luchtslang

MERK OP

Als u het uitlaatsysteem niet leegmaakt kan het uitlaatspruitstuk ernstige schade oplopen.

Verwijder speciaal gereedschap.

Motorcilinders smeren

1. Verwijder de bougies. Zie het hoofdstuk *Onderhoudsprocedures*.
2. Spuit smeermiddel in iedere cilinder via de bougiegaten.

Serviceproduct

XPS corrosiewerend smeermiddel of gelijkwaardig

3. Druk de gashendel volledig in. Door de gashendel in te drukken wordt voorkomen dat er brandstof wordt ingespoten en wordt de ontsteking tijdens het aanslaan van de motor uitgeschakeld.
4. Druk op de START/STOP-knop om de motor enkele omwentelingen te laten maken. Op die manier wordt de olie over de wanden van de cilinder verdeeld.
5. Breng smeermiddel tegen het vastvreten aan op de bougieschroefdraad en installeer de bougies opnieuw in de motor. Zie het hoofdstuk *Onderhoudsprocedures*.
6. Plaats de ontstekingsspoelen. Zie het hoofdstuk *Onderhoudsprocedures*.

Dichtheid motorkoelvloeistof testen

Als het antivriesmiddel niet werd vervangen, test dan de densiteit ervan.

Vervangen van antivries en een dichtheidstest moeten worden uitgevoerd door een erkende Sea-Doo dealer, een reparatiewerkplaats of een persoon van uw eigen keuze. Zie *Onderhoudsschema*.

MERK OP

Een ongeschikt antivriesmiddel kan leiden tot bevriezing van de vloeistof in het koelsysteem als de waterscooter wordt bewaard in een ruimte waar de temperatuur het vriespunt bereikt. Hierdoor zou de motor ernstige schade oplopen.

Elektrisch systeem

Accu

Onderhoud van de batterij

Als u de waterscooter opbergt, moet

de accu altijd op een warme, droge plaats worden bewaard.

⚠ WAARSCHUWING

Laad de accu nooit op of bij terwijl hij nog op de waterscooter geïnstalleerd is.

Dit vaartuig is uitgerust met een onderhoudsvrij accutype, waaraan geen water moet worden toegevoegd om het elektrolytpeil te regelen.

MERK OP

Tijdens de levensduur van de accu mag de doppenstrook nooit worden verwijderd en moet er geen elektrolyt worden toegevoegd.

De accu verwijderen

1. Verwijder het zadel.
2. Ontkoppel de accukabels.

MERK OP

Ontkoppel altijd eerst de ZWARTE (-) kabel en dan de RODE (+) kabel.

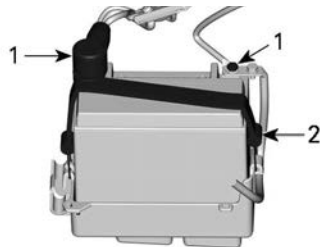

1. Accupool
2. Riem
3. Verwijder de bevestigingsband.

De batterij opladen

Gebruik een acculader voor auto's. Raadpleeg altijd de instructies van de fabrikant van de acculader.

Accu reinigen

Reinig de accubehuizing en de polen met een zachte borstel en een oplossing van natriumcarbonaat en water.

Verwijder roest van de accuklemmen en -polen met een harde stalen borstel.

Spoel met zuiver water en laat goed drogen.

De accu plaatsen

1. Sluit de accukabels aan.

OPMERKING: Verwijder eventueel in het compartiment aanwezig water of vuil alvorens de accu te plaatsen.

MERK OP

Omgekeerde accupolariteit beschadigt de voltagerelais.

MERK OP

Sluit altijd eerst de RODE (+) kabel aan en dan de ZWARTE (-) kabel.

2. Draai de schroeven van de accukabel vast volgens de specificaties.

Aandraaimoment

Schroef accukabel	4 ± 0,5 Nm (35 ± 4 lbf-in)
-------------------	-------------------------------

3. Smeer diëlektrisch vet op de accupolen.
4. Dek de positieve accupool af met de rubberen kap.
5. Controleer de loop van de kabels en de aansluitingen.

Motorcompartiment

Motorcompartiment reinigen

1. Reinig het ruim met heet water en een schoonmaakmiddel of speciaal reinigingsmiddel.

2. Spoel grondig.
3. Licht de voorkant van de waterscooter op om het ruim volledig te laten leeglopen via de ruimwateraftapluggen.

Anticorrosiebehandeling

1. Neem het resterende water in het motorcompartiment op.
2. Smeer alle metalen onderdelen in het motorcompartiment.

Serviceproduct

Smeermiddel en corrosieweerstandig middel of gelijkwaardig

OPMERKING:

Het zadel moet tijdens de opslagperiode worden verwijderd. Dit voorkomt condensatie en mogelijke corrosie in het motorcompartiment.

Carrosserie en romp

Repareer, reinig en bescherm de waterscooter volgens de procedures onder *Verzorging van de waterscooter*.

Vorbereiding op het rijseizoen

De voorbereiding op het rijseizoen moet worden uitgevoerd volgens het *Onderhoudsschema*.

Voer alle taken in de tabel **Elke jaar of 100 uur** uit.

Het onderhoud voor de voorbereiding op het seizoen kan door een erkende Sea-Doo dealer, reparatiebedrijf of persoon naar uw keuze gebeuren.

ONDERHOUDSDOCUMENTATIE

Zend zonodig een kopie van het onderhoudsschema naar BRP.

Pre-levering	
Serienummer: _____	Handtekening/afdruk:
Kilometerstand: _____	
Uren: _____	
Datum: _____	
Dealernr: _____	
Opmerkingen: _____ _____	
Raadpleeg het Pre-Delivery Bulletin van het voertuig voor gedetailleerde installatieprocedures.	

Eerste inspectie

Kilometerstand: _____

Uren: _____

Datum: _____

Dealernr: _____

Opmerkingen: _____

Handtekening/afdruk:

Raadpleeg het hoofdstuk Onderhoudsinformatie in deze handleiding voor het onderhoudsschema.

Service

Kilometerstand: _____

Uren: _____

Datum: _____

Dealernr: _____

Opmerkingen: _____

Handtekening/afdruk:

Raadpleeg het hoofdstuk Onderhoudsinformatie in deze handleiding voor het onderhoudsschema.

Service

Kilometerstand: _____
 Uren: _____
 Datum: _____
 Dealernr: _____
 Opmerkingen: _____

Handtekening/afdruk:

Raadpleeg het hoofdstuk Onderhoudsinformatie in deze handleiding voor het onderhoudsschema.

Service

Kilometerstand: _____
 Uren: _____
 Datum: _____
 Dealernr: _____
 Opmerkingen: _____

Handtekening/afdruk:

Raadpleeg het hoofdstuk Onderhoudsinformatie in deze handleiding voor het onderhoudsschema.

Service	
Kilometerstand: _____ Uren: _____ Datum: _____ Dealernr: _____ Opmerkingen: _____ _____	Handtekening/afdruk:
Raadpleeg het hoofdstuk Onderhoudsinformatie in deze handleiding voor het onderhoudsschema.	

Service	
Kilometerstand: _____ Uren: _____ Datum: _____ Dealernr: _____ Opmerkingen: _____ _____	Handtekening/afdruk:
Raadpleeg het hoofdstuk Onderhoudsinformatie in deze handleiding voor het onderhoudsschema.	

Service

Kilometerstand: _____
 Uren: _____
 Datum: _____
 Dealernr: _____
 Opmerkingen: _____

Handtekening/afdruk:

Raadpleeg het hoofdstuk Onderhoudsinformatie in deze handleiding voor het onderhoudsschema.

Service

Kilometerstand: _____
 Uren: _____
 Datum: _____
 Dealernr: _____
 Opmerkingen: _____

Handtekening/afdruk:

Raadpleeg het hoofdstuk Onderhoudsinformatie in deze handleiding voor het onderhoudsschema.

Service	
Kilometerstand: _____ Uren: _____ Datum: _____ Dealernr: _____ Opmerkingen: _____ _____	Handtekening/afdruk:
Raadpleeg het hoofdstuk Onderhoudsinformatie in deze handleiding voor het onderhoudsschema.	

Service	
Kilometerstand: _____ Uren: _____ Datum: _____ Dealernr: _____ Opmerkingen: _____ _____	Handtekening/afdruk:
Raadpleeg het hoofdstuk Onderhoudsinformatie in deze handleiding voor het onderhoudsschema.	

Service

Kilometerstand: _____
 Uren: _____
 Datum: _____
 Dealernr: _____
 Opmerkingen: _____

Handtekening/afdruk:

Raadpleeg het hoofdstuk Onderhoudsinformatie in deze handleiding voor het onderhoudsschema.

Service

Kilometerstand: _____
 Uren: _____
 Datum: _____
 Dealernr: _____
 Opmerkingen: _____

Handtekening/afdruk:

Raadpleeg het hoofdstuk Onderhoudsinformatie in deze handleiding voor het onderhoudsschema.

Service	
Kilometerstand: _____ Uren: _____ Datum: _____ Dealernr: _____ Opmerkingen: _____ _____	Handtekening/afdruk:
Raadpleeg het hoofdstuk Onderhoudsinformatie in deze handleiding voor het onderhoudsschema.	

Service	
Kilometerstand: _____ Uren: _____ Datum: _____ Dealernr: _____ Opmerkingen: _____ _____	Handtekening/afdruk:
Raadpleeg het hoofdstuk Onderhoudsinformatie in deze handleiding voor het onderhoudsschema.	

Deze pagina is bewust leeg
gelaten

TECHNISCHE INFORMATIE

IDENTIFICATIENUMMERS

De hoofdcomponenten van de vaartuig (motor en romp) zijn voorzien van een verschillend serienummer. Soms heeft u deze nummers nodig voor garantiedoel-einden of om uw vaartuig op te sporen in geval van diefstal.

Romidentificatienummer

Het romidentificatienummer (H. I. N.) bevindt zich op de treeplank aan de achterzijde van de waterscooter.

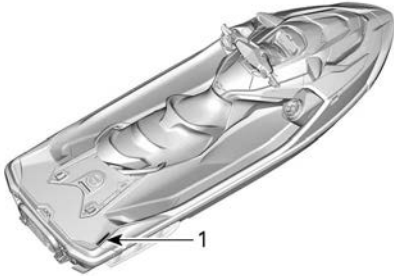

TYPISCH

1. Romidentificatienummer (H.I.N.)

Het bestaat uit 12 cijfers:

YDV	12345	L	8	09
				Modeljaar
				Jaar van productie
				Maand van productie
				Serienummer (er kan ook een letter als cijfer worden gebruikt)
				Fabrikant

Motoridentificatienummer

Het motoridentificatienummer (E. I. N.) bevindt zich aan de voorzijde van de motor.

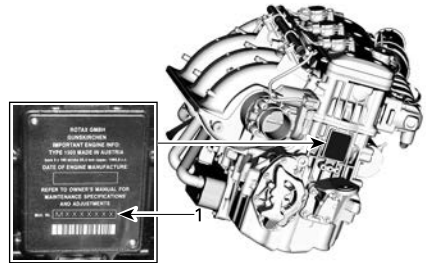

TYPISCH

1. Motoridentificatienummer (E.I.N.)

Motorfabrikantidentificatie



LABEL

MOTORFABRIKANTIDENTIFICATIE

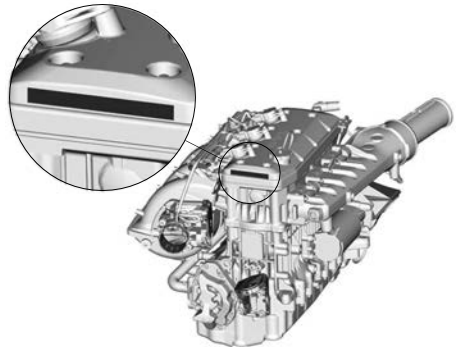

PLAATS VAN DE LABELS

CONFORMITEIT

Label emissieregeling – 3 sterren

○

LAAG
EMISSION

Eén ster - Lage emissie
Het label met één ster identificeert motoren die voldoen aan de emissienormen van 2001 voor waterscooters en buitenboordmotoren van de Air Resources Board. Motoren die aan deze normen voldoen stoten 75 % minder uitlaatgassen uit dan traditionele tweetakmotoren met carburator. Deze motoren voldoen tevens aan de normen van 2006 van de Amerikaanse EPA voor scheepsmotoren.

ZEER LAAG
EMISSION

Twee sterren - Zeer lage emissie
Het label met twee sterren identificeert motoren die voldoen aan de emissienormen van 2004 voor waterscooters en buitenboordmotoren van de Air Resources Board. Motoren die aan deze normen voldoen stoten 20% minder uitlaatgassen uit dan motoren met één ster - lage emissie.

ULTRALAAG
EMISSION

Drie sterren - Ultralage emissie
Het label met drie sterren identificeert motoren die voldoen aan de emissienormen van 2008 voor waterscooters en buitenboordmotoren of de emissienormen van 2003-2008 voor sterndrive- en binnenboordmotoren van de Air Resources Board. Motoren die aan deze normen voldoen stoten 65% minder uitlaatgassen uit dan motoren met één ster - lage emissie.

SUPER-ULTRALAAG
EMISSION

Vier sterren - Superultralage emissie
Het label met vier sterren identificeert motoren die voldoen aan de emissienormen van 2009 voor sterndrive- en binnenboordmotoren van de Air Resources Board. Waterscooters en buitenboordmotoren kunnen ook aan deze normen voldoen. Motoren die aan deze normen voldoen stoten 90% minder uitlaatgassen uit dan motoren met één ster - lage emissie.

Bombardier Recreational Products Inc.
VALCOURT, QUÉBEC, CANADA
Cleaner Watercraft - Get the Facts
(Schone vaartuigen - de feiten)
1-800-END-SMOG
www.arb.ca.gov

219906047_NL

LABEL EMISSIONREGELING - 3 STERREN

○

LAAG
EMISSION

ZEER LAAG
EMISSION

ULTRALAAG
EMISSION

SUPER-ULTRALAAG
EMISSION

Het sterrenlabel duidt op schonere zeevaartmotoren
Deze motor is gecertificeerd als:

Het symbool voor schonere zeevaartmotoren:
Schone lucht en schoon water - voor een gezondere levensstijl en een beter milieu.
Beter brandstofrendement - verbrandt 30-40 procent minder brandstof en olie dan gewone tweetakmotoren met carburator, wat geld en grondstoffen bespaart.
Langere emissiegarantie - verzekert de gebruiker van een zorgeloze werking.

Label regelsysteem voor uitlaatgassen – 3 sterren



LABEL REGELSYSTEEM VOOR UITLAATGASSEN - 3 STERREN



TYPISCH – PLAATS VAN DE LABELS

EPA-conformiteitslabel

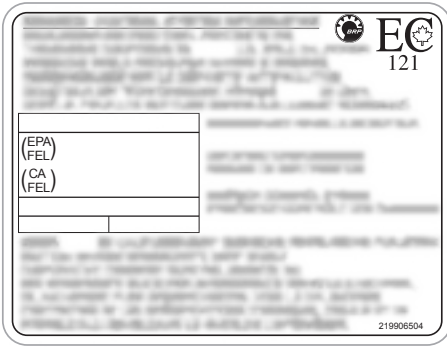

TYPISCH – PLAATS VAN DE LABELS

Label vrijstelling regelgeving



LABEL VRIJSTELLING REGELGEVING

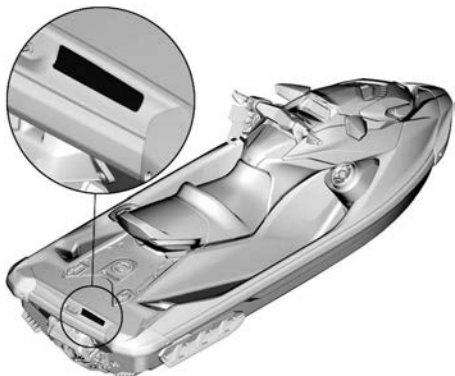

TYPISCH – PLAATS VAN DE LABELS

BRP European Distribution SA

BRP is lid van de Association for Eco-Responsible Pleasure Craft, die zich inzet voor de ontmanteling en recycling van pleziervaartuigen en vaartuig aan het einde van hun levensduur. De Unique Producer Identifier van BRP European Distribution SA is: FR219503_18XCIB



REP France - TRIMAN
Signage

Alleen voor Frankrijk



**En fin de vie,
votre bateau de plaisance
doit être confié à
l'éco-organisme dédié**

Plus d'infos sur www.quefairedemesdechets.fr

Les bateaux de plaisance hors d'usage ne doivent pas être abandonnés, ni apportés en déchetterie ou lieu de vente. Ils doivent être confiés à l'éco-organisme dédié, qui procédera gratuitement à leur déconstruction et leur recyclage. Les demandes de déconstruction sont à effectuer sur www.recyclermonbateau.fr

RF D.E.S.S. SLEUTEL

Dit apparaat voldoet aan FCC deel 15 en Industry Canada licentievrijgestelde RSS-normen.

De werking valt onder de volgende twee voorwaarden: 1) dit apparaat mag geen interferentie veroorzaken, en 2) dit apparaat moet interferentie accepteren, inclusief interferentie die ongewenste werking van het apparaat kan veroorzaken.

Wijzigingen of aanpassingen die niet expliciet door de instantie zijn goedgekeurd, die voor naleving verantwoordelijk is, kunnen de toestemming voor de gebruiker voor het bedienen van de apparatuur ongeldig maken.

IC-registratienummer: 12006A-1001317030

FCC ID: 2ACER-1001317030

Wij, de partij die voor naleving verantwoordelijk zijn, verklaren onder onze exclusieve verantwoordelijkheid dat het apparaat voldoet aan de vereisten in de volgende richtlijn: 2014/53/EU. Het apparaat waarop deze verklaring betrekking heeft, voldoet aan de essentiële vereisten en andere relevante vereisten. Het product voldoet aan de volgende richtlijnen, geharmoniseerde normen en regelgeving:

Richtlijn radioapparatuur (RED) 2014/53/EU en geharmoniseerde normen:

EN 300 330-2, EN 60950-1

Dit apparaat voldoet aan onderdeel 15 van de FCC-regelgeving. De werking valt onder de volgende twee voorwaarden: (1) dit apparaat mag geen schadelijke interferentie veroorzaken, en (2) dit apparaat moet ontvangen interferentie accepteren, inclusief interferentie die ongewenste werking kan veroorzaken.

Wijzigingen of aanpassingen die niet expliciet door de instantie zijn goedgekeurd, die voor naleving verantwoordelijk is, kunnen de toestemming voor de gebruiker voor het bedienen van de apparatuur ongeldig maken.

Dit apparaat bevat licentie-vrijgestelde zender(s)/ontvanger(s) die voldoen aan de licentie-vrijgestelde RSS('s) van Innovation, Science and Economic Development Canada. De werking valt onder de volgende twee voorwaarden:

(1) dit apparaat mag geen interferentie produceren.

(2) dit apparaat moet ontvangen interferentie accepteren, inclusief interferentie die ongewenste werking van het apparaat kan veroorzaken.

L'émetteur/récepteur exempt de licence contenu dans le présent appareil est conforme aux CNR d'Innovation, Sciences et Développement économique Canada applicables aux appareils radio exempts de licence. L'exploitation est autorisée aux deux conditions suivantes:

(1) l'appareil ne doit pas produire de brouillage;

(2) l'appareil doit accepter tout brouillage radioélectrique subi, même si le brouillage est susceptible d'en compromettre le fonctionnement.

Richtlijn voor radioapparatuur (RED)	2014/53/EU
Artikel 3.1a	Veiligheid en gezondheid IEC 62368-1:2014
Artikel 3.1b	EMC CISPR 25:(2016); geleidingsemissie CISPR 25:(2016); stralingsemissie ISO 11452-2 (2004); immuniteit voor uitgestraalde elektromagnetisch velden
Artikel 3.2	Spectrumgebruiksefficiëntie ETSI EN 300 330 V2.1.1 (2017-2)

VOORSCHRIFTEN MULTIFUNCTIONEEL INSTRUMENTENBORD

Technische informatie

Zender:

- BT bedrijfsfrequentiebereik 2402 – 2480 MHz
- BT-versie: 4.2 (no BTLE)
- BT uitgangsvermogen: < 8.5 dBm

Ontvanger:

- FM bereik: 76 - 108 MHz

Fabrikant en adres

Fabrikant:

- Robert Bosch LLC

Adres:

- 38000 Hills Tech Drive,
Farmington Hills, MI 48331,
USA

Weergave van de voorschriften op de digitale display van het voertuig: Ga vanuit het startscherm naar het hoofdmenu en houd de joystick langer dan 10 seconden ingedrukt.

VS en Canada

Dit apparaat voldoet aan FCC deel 15 en Industry Canada licentievrijgestelde RSS-normen. De werking is onderhevig aan de volgende twee voorwaarden:

- 1) dit apparaat mag geen interferentie veroorzaken, en
- 2) dit apparaat moet interferentie accepteren, inclusief interferentie die ongewenste werking van het apparaat kan veroorzaken.

Le présent appareil est conforme aux CNR d'Industrie Canada applicables aux appareils radio exempts de licence. L'exploitation est autorisée aux deux conditions suivantes:

- (1) l'appareil ne doit pas produire de brouillage, et
- (2) l'utilisateur de l'appareil doit accepter tout brouillage radioélectrique subi, même si le brouillage est susceptible d'en compromettre le fonctionnement.

Wijzigingen of aanpassingen die niet expliciet door de instantie zijn goedgekeurd, die voor naleving verantwoordelijk is, kunnen de toestemming voor de gebruiker voor het bedienen van de apparatuur ongeldig maken.

IC: 22868 - VDIBRHS01

FCC ID: 2AMJS - VDIBRHS01

RF-straling:

1. De apparatuur voldoet aan de FCC-limieten voor blootstelling aan RF-straling opgesteld voor een ongecontroleerde omgeving.
2. Deze apparatuur dient geïnstalleerd en bediend te worden op een minimumafstand van 20 cm of meer van alle personen.
3. De voor deze antenne(s) gebruikte zender mag niet worden geplaatst bij of samen worden gebruikt met een andere antenne of zender.

Mexico

IFETEL

Marca: Robert Bosch LLC

Modelo(s): VIPHI2BT

Número: RCPBOVI18-0967

NOM-208-SCFI-2016

La operación de este equipo está sujeta a las siguientes dos condiciones: (1) es posible que este equipo o dispositivo no cause interferencia perjudicial y (2) este equipo o dispositivo debe aceptar cualquier interferencia, incluyendo la que pueda causar su operación no deseada.

Brazilië



03473-18-04473

Este equipamento opera em caráter secundário, isto é, não tem direito a proteção contra interferência prejudicial, mesmo de estações do mesmo tipo, e não pode causar interferência a sistemas operando em caráter primário.

Japan

Dit apparaat is goedgekeurd volgens de radiowetgeving in Japan (電波法)

en de Japanse wetgeving inzake de telecommunicatiesector (電気通信事業法). This device should not be modified (otherwise the granted designation number will become invalid).

Europa

Verklaring van conformiteit

Vereenvoudigde EU-conformiteitsverklaring volgens Richtlijn voor radioapparatuur 2014/53/EU



DE

Hiermit erklärt Robert Bosch LLC, dass der Funkanlagentyp VIPHI2BT der Richtlinie 2014/53/EU entspricht. Der vollständige Text der EU-Konformitätserklärung ist unter der folgenden Internetadresse verfügbar: eu-doc.bosch.com

FR

Le soussigné, Robert Bosch LLC, déclare que l'équipement radioélectrique du type VIPHI2BT est conforme à la directive 2014/53/UE.

Le texte complet de la déclaration UE de conformité est disponible à l'adresse internet suivante: eu-doc.bosch.com

BG

С настоящото Robert Bosch LLC декларира, че този тип радиосъоръжение VIPHI2BT е в съответствие с Директива 2014/53/ЕС.

Цялостният текст на ЕС декларацията за съответствие може да се намери на следния интернет адрес: eu-doc.bosch.com

EL

Με την παρούσα ο/η Robert Bosch LLC, δηλώνει ότι ο ραδιοεξοπλισμός VIPHI2BT πληροί την οδηγία 2014/53/ΕΕ. Το πλήρες κείμενο της δήλωσης συμμόρφωσης ΕΕ διατίθεται στην ακόλουθη ιστοσελίδα στο διαδίκτυο: eu-doc.bosch.com

CS

Tímto Robert Bosch LLC prohlašuje, že typ rádiového zařízení VIPHI2BT je v souladu se směrnicí 2014/53/EU. Úplné znění EU prohlášení o shodě je k dispozici na této internetové adrese: eu-doc.bosch.com

DA

Hermed erklærer Robert Bosch LLC, at radioudstyretypen VIPHI2BT er i overensstemmelse med direktiv 2014/53/EU.

EU-overensstemmelseserklæringens fulde tekst kan findes på følgende internetadresse: eu-doc.bosch.com

ET

Käesolevaga deklareerib Robert Bosch LLC, et käesolev raadioseadme tüüp VIPHI2BT vastab direktiivi 2014/53/EL nõuetele.

ELi vastavusdeklaratsiooni täielik tekst on kättesaadav järgmisel internetiaadressil: eu-doc.bosch.com

ES

Por la presente, Robert Bosch LLC declara que el tipo de equipo radioeléctrico VIPHI2BT es conforme con la Directiva 2014/53/UE.

El texto completo de la declaración UE de conformidad está disponible en la dirección Internet siguiente: eu-doc.bosch.com

FI

Robert Bosch LLC vakuuttaa, että radiolaitetyyppi VIPHI2BT on direktiivin 2014/53/EU mukainen. EU-vaatimustenmukaisuusvakuutuksen täysimittainen teksti on saatavilla seuraavassa internetosoitteessa: eu-doc.bosch.com

EN

Hereby, Robert Bosch LLC declares that the radio equipment type VIPHI2BT is in compliance with Directive 2014/53/EU.

The full text of the EU declaration of conformity is available at the following internet address: eu-doc.bosch.com

Robert Bosch LLC ovime izjavljuje da je radijska oprema tipa VIPHI2BT u skladu s Direktivom 2014/53/EU. Cjeloviti tekst EU izjave o sukladnosti dostupan je na sljedećoj internetskoj adresi: eu-doc.bosch.com

HU

Robert Bosch LLC igazolja, hogy a VIPHI2BT típusú rádióberendezés megfelel a 2014/53/EU irányelvnek. Az EU-megfelelőségi nyilatkozat teljes szövege elérhető a következő internetes címen: eu-doc.bosch.com

IT

Il fabbricante, Robert Bosch LLC, dichiara che il tipo di apparecchiatura radio VIPHI2BT è conforme alla direttiva 2014/53/UE.

Il testo completo della dichiarazione di conformità UE è disponibile al seguente indirizzo Internet: eu-doc.bosch.com

LT
 Aš, Robert Bosch LLC, patvirtinu, kad radijo įrenginių tipas VIPHI2BT atitinka Direktyvą 2014/53/ES.
 Visas ES atitikties deklaracijos tekstas prieinamas šiuo interneto adresu: eu-doc.bosch.com

LV
 Ar šo Robert Bosch LLC deklarē, ka radioiekārta VIPHI2BT atbilst Direktīvai 2014/53/ES.
 Pilns ES atbilstības deklarācijas teksts ir pieejams šādā internetā vietnē: eu-doc.bosch.com

MT
 B'dan, Robert Bosch LLC, niddikjara li dan it-tip ta' taghmir tar-radju VIPHI2BT huwa konformi mad-Direttiva 2014/53/UE.

It-test kollu tad-dikjarazzjoni ta' konformità tal-UE huwa disponibbli f'dan l-indirizz tal-Internet li ġej: eu-doc.bosch.com

NL
 Hierbij verklaar ik, Robert Bosch LLC, dat het type radioapparatuur VIPHI2BT conform is met Richtlijn 2014/53/EU.

De volledige tekst van de EU-conformiteitsverklaring kan worden geraadpleegd op het volgende internetadres: eu-doc.bosch.com

PL
 Robert Bosch LLC niniejszym oświadcza, że typ urządzenia radiowego VIPHI2BT jest zgodny z dyrektywą 2014/53/UE.

Pełny tekst deklaracji zgodności UE jest dostępny pod następującym adresem internetowym: eu-doc.bosch.com

PT
 O(a) abaixo assinado(a) Robert Bosch LLC declara que o presente tipo de equipamento de rádio VIPHI2BT está em conformidade com a Diretiva 2014/53/UE.

O texto integral da declaração de conformidade está disponível no seguinte endereço de Internet: eu-doc.bosch.com

RO
 Prin prezenta, Robert Bosch LLC declară că tipul de echipamente radio VIPHI2BT este în conformitate cu Directiva 2014/53/UE.

Textul integral al declarației UE de conformitate este disponibil la următoarea adresă internet: eu-doc.bosch.com

SV
 Härmed försäkrar Robert Bosch LLC att denna typ av radioutrustning VIPHI2BT överensstämmer med direktiv 2014/53/EU.

Den fullständiga texten till EU-försäkran om överensstämmelse finns på följande webbadress: eu-doc.bosch.com

SL
 Robert Bosch LLC potrjuje, da je tip radijske opreme VIPHI2BT skladen z Direktivo 2014/53/EU.

Celotno besedilo izjave EU o skladnosti je na voljo na naslednjem spletnem naslovu: eu-doc.bosch.com

SK
 Robert Bosch LLC týmto vyhlasuje, že rádiové zariadenie typu VIPHI2BT je v súlade so smernicou 2014/53/EÚ.

Úplné EÚ vyhlásenie o zhode je k dispozícii na tejto internetovej adrese: eu-doc.bosch.com

IS
 Robert Bosch LLC lýsir því hér með yfir að þráðlausi fjarskiptabúnaðurinn VIPHI2BT er í samræmi við tilskipun 2014/53/ESB.

Óstytta texta ESB-samræmisýfirlýsingarinnar er að finna á veffanginu: eu-doc.bosch.com

Liechtenstein
 Hiermit erklärt Robert Bosch LLC, dass der Funkanlagentyp VIPHI2BT der Richtlinie 2014/53/EU entspricht.

Der vollständige Text der EU-Konformitätserklärung ist unter der folgenden Internetadresse verfügbar: eu-doc.bosch.com

NO
 Hermed erklærer Robert Bosch LLC at radioustyrstypen VIPHI2BT er i samsvar med direktiv 2014/53/EU.

Hele teksten i EU-samsvarserklæringen finnes på følgende internettadresse: eu-doc.bosch.com

RU
 Компания Robert Bosch LLC настоящим заявляет, что радиотехническое оборудование категории VIPHI2BT отвечает требованиям Директивы 2014/53/EU.

Полный текст декларации соответствия ЕС доступен на сайте eu-doc.bosch.com.

BRP-AUDIOSYSTEEM

Deze apparatuur is getest en voldoet aan de beperkingen voor een Klasse B digitaal apparaat, overeenkomstig Deel 15 van de FCC-regels. Deze limieten zorgen bij installatie in een woonomgeving voor een aanvaardbare bescherming tegen schadelijke interferentie.

Dit apparaat genereert en gebruikt radiogolven en kan mogelijk radiogolven uitzenden die communicatie via radiogolven kunnen verstoren wanneer dit apparaat niet wordt geïnstalleerd en gebruikt volgens de instructies. Er is echter geen garantie dat er geen storing op zal treden bij een bepaalde installatie.

Als deze uitrusting wel schadelijke storingen toebrengt aan radio- of televisieontvangst, die kan worden bepaald door het apparaat uit en aan te zetten, wordt de gebruiker aangespoord te proberen de storing door één of meer van de volgende maatregelen te corrigeren:

- Verstel of verplaats de ontvangstantenne.
- Vergroot de afstand tussen de apparatuur en de ontvanger.
- Gebruik een stopcontact dat behoort tot een andere groep dan de groep waarop de versterker is aangesloten.
- Voor hulp neemt u contact op met de dealer of een ervaren radio- of tv-technicus.

Veranderingen of modificaties die niet uitdrukkelijk zijn goedgekeurd door Mitek Corporation kunnen het recht doen vervallen om dit apparaat te gebruiken. Dit apparaat voldoet aan onderdeel 15 van de FCC-regelgeving.

De werking valt onder de volgende twee voorwaarden:

- (1) Dit toestel mag geen schadelijke interferenties produceren, en
- (2) Dit toestel moet alle ontvangen interferenties accepteren, zelfs

interferenties die ongewenste werking kunnen veroorzaken.

IC-registratienummer:
22793-278003465

FCC ID: 2AAOY - 278003465

L'émetteur/ récepteur exempt de licence contenu dans le présent appareil est conforme aux CNR d'Innovation, Sciences et Développement économique Canada applicables aux appareils radio exempts de licence. L'exploitation est autorisée aux deux conditions suivantes :

(1) l'appareil ne doit pas produire de brouillage;

(2) l'appareil doit accepter tout brouillage radioélectrique subi, même si le brouillage est susceptible d'en compromettre le fonctionnement.

Richtlijn radioapparatuur (RED) 2014/53/EU en geharmoniseerde normen:

- ETSI EN 300 328 V2.1.1 (2016-11)
- ETSI EN301 489-1 V2.1.1 (2017-02)
- ETSI EN301 489-17 V3.1.1 (2017-02)
- EN 62479:2010

INFORMATIE OVER DE MOTORUITLAATGASSEN

Verantwoordelijkheid van de fabrikant

Fabrikanten van scheepsmotoren moeten het emissieniveau meten van elke motorvermogensklasse en deze motoren laten certificeren door de United States of America Environmental Protection Agency (EPA). Bij de fabricage moet elke Spark-Ignition Propulsion Marine Engine (SIPME) worden voorzien van een emissie-informatielabel, waarop het emissieniveau en de motorspecificaties staan.

Verantwoordelijkheid van de dealer

Wanneer er servicewerk wordt verricht aan een Sea-Doo SIPME die een emissieregelings-informatielabel heeft, dienen de bijstellingen binnen de gepubliceerde fabrieksspecificaties te blijven.

Bij de vervanging of reparatie van een onderdeel dat invloed heeft op de emissiewaarden, dient men erop toe te zien dat het emissieniveau aan de voorgeschreven certificatenormen blijft voldoen.

Dealers mogen de motor niet zodanig aanpassen, dat het vermogen verandert of de emissiewaarden de vastgelegde fabrieksspecificaties overschrijden.

Een uitzondering hierop vormen de door de fabrikant voorgeschreven aanpassingen, bijvoorbeeld aanpassingen voor gebruik op grote hoogte.

Verantwoordelijkheid van de eigenaar

De eigenaar/gebruiker dient zijn motor goed te laten onderhouden, opdat de emissiewaarden aan de voorgeschreven certificatenormen blijven voldoen.

De eigenaar/gebruiker mag niemand toelaten of opdracht geven om aanpassingen aan de motor aan te

brenge, die het vermogen zouden wijzigen of de emissiewaarden boven de vastgelegde fabrieksspecificaties zouden doen stijgen.

EPA-emissievoorschriften

Door BRP geproduceerde Sea-Doo SIPME zijn gecertificeerd volgens EPA voorschrift volgens de vereisten aan de regeling van emissies door nieuwe SIPME. Deze certificatie is voorwaardelijk voor bepaalde aanpassingen van de fabrieksnormen. Daarom moet de fabrieksprocedure voor het onderhoud van dit product strikt worden gevolgd en moet er, zo veel mogelijk, worden teruggekeerd naar de oorspronkelijke bedoeling van het ontwerp.

De hierboven beschreven verantwoordelijkheden zijn algemeen en vormen geen limitatieve opsomming van alle regels en voorschriften met betrekking tot de door de EPA gestelde eisen aan vaartuigen die uitlaatgassen produceren. Neem voor nadere informatie over dit onderwerp contact op met:

U. S. Environmental Protection Agency
Certification Division
Gasoline Engine Compliance Center
2000 Traverwood Drive
Ann Arbor MI 48105
VS

EPA-WEBSITE:
www.epa.gov/otaq

Regelsysteem voor verdampende emissies

Vanaf MJ 2018; Spark-Ignition Marine Watercraft (SIMW) die zijn verkocht in de staat Californië zijn gecertificeerd onder de dampemissieregelgeving voor SIMW met elektrische ontsteking van Californië van de California Air Resources Board (13 CCR 2850 t/m 2869). Deze modellen zijn uitgerust met een

dampemissiebeperkingsstelsel wat
bestaat uit een brandstoftank met lage
permeatie (LPFT), een brandstoflei-
ding met lage permeatie (LPFL) en
een overdrukventiel (PRV).

EU-CONFORMITEITSVERKLARING



ADVENTURE BY DESIGN

565 de la Montagne Street
Valcourt (Québec) J0E 2L0
Canada

Conformiteitsverklaring voor Sea-Doo waterscooter met de vereisten van richtlijn 2013/53/EU

Fabrikant: Bombardier Recreational Products Inc.
Adres: 565 de la Montagne, Valcourt, J0E 2L0, Canada

Geautoriseerde vertegenwoordiging: BRP-Rotax GmbH Co. KG
Adres: Rotaxstrasse 1, Guns kirchen, A-4623, AT

Ingelichte instantie voor geluidsemissiebeoordeling:
International Marine Certification Institute
Adres: Rue Abbe Cuypers 3, Brussel, B-1040, België.
ID-nummer: 0609

Ingelichte instantie voor uitlaatsemissiebeoordeling:
International Marine Certification Institute
Adres: Rue Abbe Cuypers 3, Brussel, B-1040, België.
ID-nummer: 0609

Beoordelingsmodule van constructie: A , van geluidsemissie: Aa/A1 , van uitlaatsemissie: B+C

Andere toegepaste richtlijnen van de gemeenschap:

RED 2014/53/EU (EN 300 330-2, EN 60950-1);
EMC 2014/30/EU (EN 55012:2007/A1:2009, EN 61000-6-1:2007);
Batterijrichtlijn 2006/66/EC zoals gewijzigd tot en met richtlijn (EU) 2018/849

Verbrandingscyclus motor: 2-slag <input type="checkbox"/> , 4-slag <input checked="" type="checkbox"/>	Ontwerp en constructie	EN ISO 13590:2003/AC:2004, EN ISO 13590:2022 EN ISO 10087:2019
Type motorbrandstof: Benzine: <input checked="" type="checkbox"/> , Diesel: <input type="checkbox"/>	Uitlaatsemissie	EN ISO 18854:2015
Ontwerpklassen vaartuij: C <input checked="" type="checkbox"/> , D <input type="checkbox"/>	Geluidsemissie	EN ISO 14509-1:2008
Handelsmerk vaartuij: Sea-Doo		

Sea-Doo PWC model	Aandrijfmotor	Uitlaatsemissie certificaat	Cilinder inhoud (cm ³)	Nominaal vermogen (kW)	Geluidsemissie certificaat	Aantal personen	Lengte van romp (m)	Breedte van romp (m)
Explorer PRO 170	Rotax 1630 ACE-170	EXBORP012	1.630,5	125,03	SDBORP013	3	3,64	1,25
Explorer PRO 230	Rotax 1630 ACE-230	EXBORP010	1.630,5	169,16	SDBORP013	3	3,64	1,25
FishPro SCOUT 130	Rotax 1630 ACE-130	EXBORP012	1.630,5	100	SDBORP014	3	3,27	1,23
FishPro SPORT 170	Rotax 1630 ACE-170	EXBORP012	1.630,5	125,03	SDBORP013	3	3,64	1,25
FishPro TROPHY 170	Rotax 1630 ACE-170	EXBORP012	1.630,5	125,03	SDBORP013	3	3,64	1,25
GTI 130	Rotax 1630 ACE-130	EXBORP012	1.630,5	100	SDBORP014	3	3,27	1,23
GTI SE 130	Rotax 1630 ACE-130	EXBORP012	1.630,5	100	SDBORP014	3	3,27	1,23
GTI SE 170	Rotax 1630 ACE-170	EXBORP012	1.630,5	125,03	SDBORP014	3	3,27	1,23
GTR 230	Rotax 1630 ACE-230	EXBORP010	1.630,5	169,16	SDBORP014	3	3,27	1,23
GTR-X RS 300	Rotax 1630 ACE-300	EXBORP006	1.630,5	217	SDBORP014	3	3,27	1,23
GTX 170	Rotax 1630 ACE-170	EXBORP012	1.630,5	125,03	SDBORP013	3	3,35	1,25
GTX 230	Rotax 1630 ACE-230	EXBORP010	1.630,5	169,16	SDBORP013	3	3,35	1,25
GTX Limited 300	Rotax 1630 ACE-300	EXBORP006	1.630,5	217	SDBORP013	3	3,35	1,25
GTX PRO 130	Rotax 1630 ACE-130	EXBORP012	1.630,5	100	SDBORP013	3	3,35	1,25
RXP-X RS 325	Rotax 1630 ACE-325	EXBORP011	1.630,5	239	SDBORP015	2	3,27	1,23
RXT-X RS 325	Rotax 1630 ACE-325	EXBORP011	1.630,5	239	SDBORP013	3	3,35	1,25
SPARK 60 voor 2	Rotax 900 ACE-60	EXBORP004	899,3	44,13	SDBORP018	2	2,78	1,17
SPARK 90 voor 3	Rotax 900 ACE-90	EXBORP004	899,3	66,19	SDBORP018	3	3,02	1,17
SPARK Conv. 90 voor 2	Rotax 900 ACE-90	EXBORP004	899,3	66,19	SDBORP018	2	2,78	1,17
SPARK Conv. 90 voor 3	Rotax 900 ACE-90	EXBORP004	899,3	66,19	SDBORP018	3	3,02	1,17
SPARK TRIXX 90 voor 1	Rotax 900 ACE-90	EXBORP004	899,3	66,19	SDBORP018	2	2,78	1,17
SPARK TRIXX 90 voor 3	Rotax 900 ACE-90	EXBORP004	899,3	66,19	SDBORP018	3	3,02	1,17
Wake 170	Rotax 1630 ACE-170	EXBORP012	1.630,5	125,03	SDBORP014	3	3,27	1,23
WAKE PRO 230	Rotax 1630 ACE-230	EXBORP010	1.630,5	169,16	SDBORP013	3	3,35	1,25

Deze conformiteitsverklaring wordt verstrekt onder volledige verantwoordelijkheid van de waterscooterfabrikant. Ik verklaar namens bovengenoemde fabrikant van waterscooters dat bovengenoemde waterscootermodellen en -motoren van **modeljaar 2024** met **CE** markering voldoen aan alle toepasselijke voorschriften op de gespecificeerde wijze en in overeenstemming zijn met het type waarvoor bovengenoemd(e) EU-typeonderzoekscertificaat (certificaten) is (zijn) afgegeven.

Naam en functie: Kim Ross

Handtekening en titel: Directeur Vehicles Engineering Sea-Doo

Datum (dag/maand/jaar): Kim Ross 230F30, Valcourt, QC, Canada

ski-doo LYNX SEA-DOO Evinrude ROTAX can-am

UK-CONFORMITEITSVERKLARING



ADVENTURE BY DESIGN

565 de la Montagne Street
Valcourt (Québec) J0E 2L0
Canada

Declaration of Conformity for Sea-Doo Personal Watercraft with the requirements of S.I. 2017/737 as amended up to and including S.I. 2021/1273

Manufacturer: Bombardier Recreational Products Inc.
Address: 565 de la Montagne, Valcourt, J0E 2L0, Canada

Authorised Representative: BRP Recreational Products UK Ltd.,
Address: Castle Chambers, 43 Castle Street, Liverpool, L2 9SH

Notified Body for noise emission assessment: International Marine Certification Society
Address: 53 Rodney Street, Liverpool L1 9ER, England.
ID Number: 22120

Notified Body for exhaust emission assessment: International Marine Certification Society
Address: 53 Rodney Street, Liverpool L1 9ER, England.
ID Number: 22120

Assessment Module of construction: A , of noise emission: Aa/A1 , of exhaust emission: B+C

Other Community Directives applied:

- Radio Equipment Regulations 2017, UK SI 2017/1206 as amended up to and including SI 2021/1273 (EN 300 330-2, EN 60950-1);
- Electromagnetic Compatibility Regulations 2016, UK SI 2016/1091 as amended up to and including SI 2021/1273 (EN 55012:2007/A1:2009, EN 61000-6-1:2007);
- Batteries and Accumulators (Placing on the Market) Regulations 2008, UK SI 2008/2164 as amended up to and including UK SI 2020/904;

Engine combustion cycle: 2 stroke <input type="checkbox"/> , 4 stroke <input checked="" type="checkbox"/>	Design and construction	EN ISO 13590:2018 EN ISO 10087:2019
Engine fuel type: Petrol: <input checked="" type="checkbox"/> Diesel: <input type="checkbox"/>	Exhaust emission	EN ISO 18854:2015
Craft Design Category: C <input checked="" type="checkbox"/> D <input type="checkbox"/>	Noise emission	EN ISO 14509-1:2018
Craft Trademark : Sea-Doo		

Sea-Doo PWC model	Propulsion engine	Exhaust emission certificate	Engine displ. (cm ³)	Rated Power (kW)	Noise emission certificate	# of persons	Length of hull (m)	Width of hull (m)
Explorer PRO 170	Rotax 1630 ACE-170		1630,5	125,03		3	3,64	1,25
Explorer PRO 230	Rotax 1630 ACE-230		1630,5	169,16		3	3,64	1,25
FishPro SCOUT 130	Rotax 1630 ACE-130		1630,5	100		3	3,27	1,23
FishPro SPORT 170	Rotax 1630 ACE-170		1630,5	125,03		3	3,64	1,25
FishPro TROPHY 170	Rotax 1630 ACE-170		1630,5	125,03		3	3,64	1,25
GTI 130	Rotax 1630 ACE-130		1630,5	100		3	3,27	1,23
GTI SE 130	Rotax 1630 ACE-130		1630,5	100		3	3,27	1,23
GTI SE 170	Rotax 1630 ACE-170		1630,5	125,03		3	3,27	1,23
GTR 230	Rotax 1630 ACE-230		1630,5	169,16		3	3,27	1,23
GTR-X RS 300	Rotax 1630 ACE-300		1630,5	217		3	3,27	1,23
GTX 170	Rotax 1630 ACE-170		1630,5	125,03		3	3,35	1,25
GTX 230	Rotax 1630 ACE-230		1630,5	169,16		3	3,35	1,25
GTX Limited 300	Rotax 1630 ACE-300		1630,5	217		3	3,35	1,25
GTX PRO 130	Rotax 1630 ACE-130		1630,5	100		3	3,35	1,25
RXP-X RS 325	Rotax 1630 ACE-325		1630,5	239		2	3,27	1,23
RXT-X RS 325	Rotax 1630 ACE-325		1630,5	239		3	3,35	1,25
SPARK 60 for 2	Rotax 900 ACE-60		899,3	44,13		2	2,78	1,17
SPARK 90 for 3	Rotax 900 ACE-90		899,3	66,19		3	3,02	1,17
SPARK Conv. 90 for 2	Rotax 900 ACE-90		899,3	66,19		2	2,78	1,17
SPARK Conv. 90 for 3	Rotax 900 ACE-90		899,3	66,19		3	3,02	1,17
SPARK TRIXX 90 for 1	Rotax 900 ACE-90		899,3	66,19		2	2,78	1,17
SPARK TRIXX 90 for 3	Rotax 900 ACE-90		899,3	66,19		3	3,02	1,17
Wake 170	Rotax 1630 ACE-170		1630,5	125,03		3	3,27	1,23
WAKE PRO 230	Rotax 1630 ACE-230		1630,5	169,16		3	3,35	1,25

This declaration of conformity is issued under the sole responsibility of the personal watercraft manufacturer. I declare on behalf of the above **model year 2024** personal watercraft manufacturer that the watercraft model(s) and engine(s) mentioned above which are **UK** marked comply with all applicable requirements in the way specified and are in conformity with the type for which above mentioned EU type-examination certificate(s) has(have) been issued.

Name & function : Kim Ross

Signature and title: Director, Vehicles Engineering Sea-Doo

Date (yr/month/day) Kim Ross 23/01/20 Valcourt, QC, Canada

ski-doo LYNX SEA-DOO Evinrude ROTAX can-am

Blanco gelaten voor conformiteit Eurazië,
markeren indien van toepassing

Deze pagina is bewust leeg
gelaten

TECHNISCHE SPECIFICATIES

MOTOR

Rotax 1630 ACE - 170

Motor	
Motor type	4-takt, enkele bovenliggende nokkenas (SOHC)
Aangegeven vermogen (Aangegeven vermogen volgens ISO 8665 aan schroefas.)	125 kW bij 8000 RPM
Inductie	Vrij aanzuigend
Aantal cilinders	3
Aantal kleppen	12 kleppen met hydraulische klepstoters (geen afstelling)
Boring	100 mm (3,9 inch)
Slag	69,2 mm (2,7 inch)
Cilinderinhoud	1 630,5 cm ³ (99,5 in ³)
Compressieverhouding	11:1

Brandstofsysteem	
Brandstofinspuiting	Brandstofinspuiting op meerdere punten met iTC (intelligent Throttle Control). Enkel gasklephuis (60 mm) met een actuator
Stationair toerental (niet afstelbaar)	1800 ± 50 TPM

Elektrisch systeem		
Type ontstekingsysteem	IDI (Inductive Discharge Ignition)	
Bougie (Probeer bij deze bougie niet de elektrodenafstand aan te passen.)	Type	NGK DCPR8E met pool zonder schroefdraad, of gelijkwaardig
	Tussenruimte	0.80 to 0.90 mm (.031 to .035 in)

Smearing			
Motorolie	Aanbevolen XPS-olie	Algemene doeleinden	5W40 synthetische gemengde olie
		Hogetemperatuur	10W50 synthetische olie
	Alternatieve olie indien geen XPS-producten beschikbaar zijn		Gebruik een 4-takt SAE synthetische motorolie die voldoet aan de volgende specificaties uit de smeermiddelenindustrie, of die deze overschrijdt. Controleer de API servicelabel-certificatie op het olievat altijd, deze moet tenminste één van de aangegeven normen bevatten. API service-classificatie SN of JASO-MA2.
	Capaciteit	Oliewissel met filter	3 l (3,2 qt (liq.,US))
		Totale	5 l (5,3 qt (liq.,US))

Rotax 1630 ACE - 230

Motor	
Motortype	4-takt, enkele bovenliggende nokkenas (SOHC)
Aangegeven vermogen (Aangegeven vermogen volgens ISO 8665 aan schroefas.)	169,16 kW bij 8000 RPM
Inductie	Compressor en intercooler
Aantal cilinders	3
Aantal kleppen	12 kleppen met hydraulische klepstoters (geen afstelling)

Motor	
Boring	100 mm (3,9 inch)
Slag	69,2 mm (2,7 inch)
Cilinderinhoud	1 630,5 cm ³ (99,5 in ³)
Compressieverhouding	8.3:1

Brandstofsysteem	
Brandstofinspuiting	Brandstofinspuiting op meerdere punten met iTC (intelligent Throttle Control). Enkel gasklephuis (60 mm) met een actuator
Stationair toerental (niet afstelbaar)	1750 ± 50 TPM

Elektrisch systeem		
Type ontstekingsysteem		IDI (Inductive Discharge Ignition)
Bougie (Probeer bij deze bougie niet de elektrodenafstand aan te passen.)	Type	NGK DCPR8E met pool zonder schroefdraad, of gelijkwaardig
	Tussenruimte	0.80 to 0.90 mm (.031 to .035 in)

Smearing			
Motorolie	Aanbevo- len XPS-olie	Algeme- ne doelein- den	5W40 synthetische gemengde olie
		Hoge tempera- tuur	10W50 synthetische olie
	Alternatieve olie indien geen XPS-producten beschikbaar zijn		Gebruik een 4-takt SAE motorolie die geschikt is voor natte koppelingen en aan de volgende

Smearing		
		<p>specificaties van de smeermiddelindustrie voldoet of deze overtreft. Controleer altijd de certificering op het API-servicelabel van de olieflacon. Die moet minstens over een van de vermelde specificaties beschikken.</p> <p>API service-classificatie SN of JASO-MA2.</p>
	Capaciteit	<p>Oliewissel met filter</p> <p>3 l (3,2 qt (liq.,US))</p>
		<p>Totale</p> <p>5 l (5,3 qt (liq.,US))</p>

Rotax 1630 ACE - 300

Motor	Rotax 1630 ACE - 300
Motortype	4-takt, enkele bovenliggende nokkenas (SOHC)
Aangegeven vermogen ⁽¹⁾	217 kW bij 8000 RPM
Inductie	Compressor en intercooler
Aantal cilinders	3
Aantal kleppen	12 kleppen met hydraulische klepstoters (geen afstelling)
Boring	100 mm (3,9 inch)
Slag	69,2 mm (2,7 inch)
Cilinderinhoud	1.630,5 cm ³ (99,5 inch ³)
Compressieverhouding	8.45:1

BRANDSTOFSYSTEEM	
Brandstofinspuiting	Brandstofinspuiting op meerdere punten met iTC (intelligent Throttle Control). Enkel gasklep huis (60 mm) met een actuator
Stationair toerental (niet afstelbaar)	1750 ± 50 TPM

ELEKTRISCH SYSTEEM		
Type ontstekingsysteem		IDI (Inductive Discharge Ignition)
Bougie ⁽²⁾	Type	NGK KR9C-G met pool zonder schroefdraad, of gelijkwaardig
	Tussenruimte	0.80 to 0.90 mm (.031 to .035 in)

SMERING			
Motorolie ⁽³⁾	Aanbevo- len XPS-olie	Algemene doeleinden	5W40 synthetische gemengde olie
		Hoge tempera- tuur	10W50 synthetische olie
	Alternatieve olie indien geen XPS-producten beschikbaar zijn		Gebruik een 4-takt SAE motorolie die geschikt is voor natte koppelingen en aan de volgende specificaties van de smeermiddelindustrie voldoet of deze overtreft. Controleer altijd de certificering op het API-servicelabel van de olieflacon. Die moet minstens over een van de vermelde specificaties beschikken. API service-classificatie SN of JASO-MA2.
	Capaciteit	Oliewissel met filter	3 l (3,2 qt (liq.,US))

SMERING

Totale

5 l
(5,3 qt (liq.,US))

- (1) Aangegeven vermogen volgens ISO 8665 aan schroefas.
- (2) **MERK OP** Probeer bij deze bougie niet de elektrodenafstand aan te passen.
- (3) Raadpleeg *Motorolie* voor meer informatie.

VOERTUIG

GTX en Wake PRO

BRP behoudt zich het recht voor het ontwerp en de specificaties van zijn producten te wijzigen en/of toevoegingen of verbeteringen aan te brengen, zonder dat dit enige verplichting inhoudt om deze te installeren op eerder vervaardigde producten.

Koelsysteem		
Type		Gesloten koelsysteem (CLCS)
Koelvloeistof	Aanbevolen	XPS Voorgemengde koelvloeistof met een lange levensduur
	Als alternatief, indien niet verkrijgbaar	Gebruik koelvloeistof van voorgemengd ethyleen-glycol (50%-50%) die laag aan silicaat is en een lange levensduur heeft, en die speciaal voor aluminium interne verbrandingsmotoren is gemaakt.
	Capaciteit	5,4 l (5,7 qt (liq.,US))

Brandstofsysteem			
Brandstofpomp		Elektrisch (in brandstoftank)	
Brandstof	Type	Rotax 1630 ACE - 170 Rotax 1630 ACE - 230	Gewone loodvrije benzine <i>Zie Vereisten voor brandstof</i>
		Rotax 1630 ACE - 300	Super loodvrije benzine <i>Zie Vereisten voor brandstof</i>
	Octaangetal	Rotax 1630 ACE - 170 Rotax 1630 ACE - 230	87 op de pomp aangegeven AKI (RON+MON)/2 of 91 (RON) E10
		Rotax 1630 ACE - 300	91 op de pomp aangegeven AKI (RON+MON)/2 of 95 (RON) E10
Inhoud tank	Vol	70 l (18,5 gal(liq. US))	

	Reserve (van signaal met laag niveau - ca.)	14 l (3,7 gal(liq. US))
--	--	----------------------------

Elektrisch systeem			
Accu		12 V, 18 Ah	
Totaal systeemvermogen		420 W bij 6000 TPM	
Zekeringen	F2	Brandstofin spuiting, bougies en brandstofpomp	15 A
	F3	Lenspomp (indien aanwezig)	3 A
	F6	Opladen	30 A
	F7	Console	5 A
	F9	iBR	30 A
	F10	Start/stop	5 A
	F11	ECM	5 A
	F12	Accu	30 A
	F13	Diagnosestek ker (6), Extra stekker (2)	15 A
F14	Diagnosestek ker (5), Extra stekker (1)	15 A	
Relais	RY1	Hoofdzekering	—

Aandrijving		
Aandrijfsysteem		Sea-Doo®-straalpompe
Straalpompe	Type	Axiale stroming, eentraps. Grote naaf met dubbele rij kogellagers

	Materiaal	Aluminium
Impeller		Roestvrij staal
Transmissie	Type	Directe aandrijving

Gewicht en laadvermogen

Drooggewicht	GTX 170	352 kg (776 lb)
	GTX 170 (met audiosysteem)	361 kg (796 lb)
	GTX 230	367 kg (809 lb)
	GTX 230 (met audiosysteem)	376 kg (829 lb)
	GTX 300	366 kg (806 lb)
	GTX 300 (met audiosysteem)	376 kg (829 lb)
	GTX Limited 300	385 kg (849 lb)
	Wake Pro 230	379 kg (855 lb)
Aantal passagiers (inclusief bestuurder)		3
Maximale belading (passagier(s) en bagage, inclusief accessoires)		272 kg (600 lb)
Opbergruimte		98,9 l (26,1 gal(liq.,US))

Maten	
Totale lengte	345,1 cm (135,9 inch)
Totale breedte	125,5 cm (49,4 inch)
Totale hoogte	113,8 cm (44,8 inch)

Deze pagina is bewust leeg
gelaten

OPLOSSEN VAN PROBLEMEN

RICHTLIJNEN VOOR HET OPLOSSEN VAN PROBLEMEN

MOTOR START NIET

- 1. Hoofdschakelaar geopend.**
 - *Sluit de hoofdschakelaar.*
- 2. Bindsnoer verwijderd.**
 - *Druk op de START/STOP-knop*
 - *Plaats de bindsnoerplug op de motoruitschakelaar binnen de 5 seconden na het indrukken van de START/STOP-knop.*
 - *Druk op de START/STOP-knop*
- 3. ECM herkent de D.E.S.S.-sleutel niet.**
 - *Raadpleeg een erkende Sea-Doo dealer.*
- 4. Gesmolten zekering: hoofdzekering, elektrische starter of ECM.**
 - *Controleer de bedrading en vervang de zekering(en).*
- 5. Accu ontladen.**
 - *Raadpleeg een erkende Sea-Doo dealer.*

WAARSCHUWING

Laad de accu niet op of bij terwijl hij in de waterscooter is geïnstalleerd. Elektrolyt is giftig en gevaarlijk. Vermijd contact met de ogen, huid en kleding.

- 6. Accu-aansluitingen, gecorrodeerd of los. Slechte aarding.**
 - *Raadpleeg een erkende Sea-Doo dealer.*
- 7. Ondergelopen motor.**
 - *Zie Ondergelopen motor in Speciale procedures.*
- 8. Sensor of ECM defect.**
 - *Zorg voor onderhoud, reparatie of vervanging door een erkende Sea-Doo dealer, reparatiebedrijf of iemand anders van uw keuze. Raadpleeg de emissiegerelateerde garantie van US EPA in deze handleiding voor informatie over garantieclaims.*
- 9. Jetpomp vastgelopen.**
 - *Probeer te reinigen. Raadpleeg anders een erkende Sea-Doo dealer.*

MOTOR START TRAG

- 1. Accukabels los.**
 - *Controleren/reinigen/bevestigen.*
- 2. Accu ontladen of zwak.**
 - *Raadpleeg een erkende Sea-Doo dealer.*
- 3. Starter versleten.**
 - *Raadpleeg een erkende Sea-Doo dealer.*

MOTOR DRAAIT NORMAAL ROND MAAR START NIET

1. **Brandstoftank leeg of verontreinigd met water.**
 - *Bijtanken. Ledigen en opnieuw vullen met nieuwe brandstof.*
2. **Bougies vuil/defect.**
 - *Vervangen.*
3. **Gesprongen zekering.**
 - *Controleer de bedrading en vervang de zekering(en).*
4. **Ondergelopen motor.**
 - *Zie Ondergelopen motor in Speciale procedures.*
5. **Storing in het motorbeheersysteem gedetecteerd (motorverklikkerlichtje BRANDT).**
 - *Zorg voor onderhoud, reparatie of vervanging door een erkende Sea-Doo dealer, reparatiebedrijf of iemand anders van uw keuze. Raadpleeg de emissiegerelateerde garantie van US EPA in deze handleiding voor informatie over garantieclaims.*
6. **Defect brandstofsysteem.**
 - *Zorg voor onderhoud, reparatie of vervanging door een erkende Sea-Doo dealer, reparatiebedrijf of iemand anders van uw keuze. Raadpleeg de emissiegerelateerde garantie van US EPA in deze handleiding voor informatie over garantieclaims.*

MOTOR SLAAT OVER, DRAAIT ONREGELMATIG

1. **Bougies vuil/defect/versleten.**
 - *Vervangen.*
2. **Brandstof: Peil te laag, te oud of verontreinigd met water.**
 - *Aftappen en/of hervullen.*
3. **Storing in de ontstekingsspoel(en).**
 - *Zorg voor onderhoud, reparatie of vervanging door een erkende Sea-Doo dealer, reparatiebedrijf of iemand anders van uw keuze. Raadpleeg de emissiegerelateerde garantie van US EPA in deze handleiding voor informatie over garantieclaims.*
4. **Injectoren verstopt.**
 - *Zorg voor onderhoud, reparatie of vervanging door een erkende Sea-Doo dealer, reparatiebedrijf of iemand anders van uw keuze. Raadpleeg de emissiegerelateerde garantie van US EPA in deze handleiding voor informatie over garantieclaims.*
5. **Storing in het motorbeheersysteem gedetecteerd (motorverklikkerlichtje BRANDT).**
 - *Zie Bewakingsstelsel.*

ROOK UIT DE MOTOR

1. Oliepeil te hoog.

- *Zorg voor onderhoud, reparatie of vervanging door een erkende Sea-Doo dealer, reparatiebedrijf of iemand anders van uw keuze. Raadpleeg de emissiegerelateerde garantie van US EPA in deze handleiding voor informatie over garantieclaims.*

2. Wateropname, koelvloeistofflekkage of beschadigde cilinderkoppakking.

- *Zorg voor onderhoud, reparatie of vervanging door een erkende Sea-Doo dealer, reparatiebedrijf of iemand anders van uw keuze. Raadpleeg de emissiegerelateerde garantie van US EPA in deze handleiding voor informatie over garantieclaims.*

3. Interne motorschade.

- *Zorg voor onderhoud, reparatie of vervanging door een erkende Sea-Doo dealer, reparatiebedrijf of iemand anders van uw keuze. Raadpleeg de emissiegerelateerde garantie van US EPA in deze handleiding voor informatie over garantieclaims.*

MOTOR OVERVERHIT

1. Uitlaatkoelsysteem verstopt.

- *Uitlaatkoelsysteem spoelen.*

2. Motorkoelvloeistofpeil te laag.

- *Raadpleeg de onderhoudsprocedures.*

3. Snelkoppelingadapter zit nog in de spoelkoppeling.

- *Haal de adapter uit de spoelkoppeling en probeer opnieuw. Als het probleem aanhoudt, zorgt u voor onderhoud, reparatie of vervanging door een erkende Sea-Doo dealer, reparatiebedrijf of iemand anders van uw keuze. Raadpleeg de emissiegerelateerde garantie van US EPA in deze handleiding voor informatie over garantieclaims.*

MOTOR ACCELEREERT ONVOLDOENDE OF MIST VERMOGEN

1. **Leersleutel gebruikt.**
 - *Gebruik een Normale sleutel.*
2. **Niet in Sportmodus.**
 - *Selecteer Sportmodus.*
3. **Waterinlaat jetpomp verstopt.**
 - *Reinigen. Zie Reinigen van jetpompwaterinlaat en impeller in het hoofdstuk Speciale procedures.*
4. **Impeller beschadigd of slijtring versleten.**
 - *Vervangen. Raadpleeg een erkende Sea-Doo dealer.*
5. **Motoroliepeil te hoog.**
 - *Zorg voor onderhoud, reparatie of vervanging door een erkende Sea-Doo dealer, reparatiebedrijf of iemand anders van uw keuze. Raadpleeg de emissiegerelateerde garantie van US EPA in deze handleiding voor informatie over garantieclaims.*
6. **Zwakke vonk.**
 - *Zie MOTOR SLAAT OVER, DRAAIT ONREGELMATIG.*
7. **Storing in het motorbeheersysteem gedetecteerd (motorverklikkerlichtje BRANDT).**
 - *Zie Bewakingssysteem.*
8. **Injectoren verstopt.**
 - *Zorg voor onderhoud, reparatie of vervanging door een erkende Sea-Doo dealer, reparatiebedrijf of iemand anders van uw keuze. Raadpleeg de emissiegerelateerde garantie van US EPA in deze handleiding voor informatie over garantieclaims.*
9. **Brandstofdruk laag.**
 - *Zorg voor onderhoud, reparatie of vervanging door een erkende Sea-Doo dealer, reparatiebedrijf of iemand anders van uw keuze. Raadpleeg de emissiegerelateerde garantie van US EPA in deze handleiding voor informatie over garantieclaims.*
10. **Water in de brandstof.**
 - *Aftappen en vervangen.*
11. **Motor beschadigd door wateropname.**
 - *Raadpleeg een erkende Sea-Doo dealer.*

WATERSCOOTER HAALT TOPSNELHEID NIET

1. **Waterinlaat jetpomp verstopt.**
 - *Reinigen. Zie Reinigen van jetpompwaterinlaat en impeller in het hoofdstuk Speciale procedures.*
2. **Impeller beschadigd of slijtring versleten.**
 - *Vervangen. Raadpleeg een erkende Sea-Doo dealer.*
3. **Storing in het motorbeheersysteem gedetecteerd (motorverklikkerlichtje BRANDT).**
 - *Zie Bewakingssysteem.*

WATERSCOOTER BLIJFT IN NEUTRAAL NA BEDIENING VAN iBR-HENDEL.

1. **De iBR-poort blijft in neutraal.**
 - *Laat de gashendel los op het stationaire toerental.*

iBR KEERT NIET TERUG NAAR NEUTRALE STAND (iBR-CONTROLELAMPJE BRANDT)

1. **iBR geblokkeerd door vuil.**
 - *Schoonmaken en controleren op schade in en rond de iBR poort en de straalbuis.*
2. **Storing iBR-systeem.**
 - *Neem het bindsnoer uit, wacht vier minuten, plaats de sleutel terug en controleer het iBR-lichtje om zeker te zijn dat de fout is opgelost.*
 - *Raadpleeg een erkende Sea-Doo dealer als de fout aanhoudt of vaak voorkomt.*

iBR KEERT NIET TERUG NAAR NEUTRALE STAND (iBR-CONTROLELAMPJE GEDOOFD)

1. **De gashendel werd bij gebruik niet volledig losgelaten.**
 - *Laat de gashendel volledig los om zeker te zijn dat de iBR-poort terugkeert naar neutraal.*
2. **De gashendel keert niet volledig terug naar de nulstand na het loslaten.**
 - *Raadpleeg een erkende Sea-Doo dealer.*

VOORTSTUWINGSSYSTEEM MAAKT ABNORMAAL GELUID

1. **Wier of afval zit vast rond de impeller.**
 - *Reinigen. Zie Reinigen van jetpompwaterinlaat en impeller in het hoofdstuk Speciale procedures.*
 - *Controleren op schade.*
2. **Impellers of aandrijfas beschadigd.**
 - *Raadpleeg een erkende Sea-Doo dealer.*
3. **Water binnengedrongen in jetpomp waardoor lager is vastgelopen.**
 - *Raadpleeg een erkende Sea-Doo dealer.*

WATER IN DE BILGE

1. **Storing ruimpompsysteem.**
 - *Laat het systeem inspecteren door een erkende Sea-Doo dealer.*
2. **Uitlaatsysteem lekt.**
 - *Raadpleeg een erkende Sea-Doo dealer.*
3. **Versleten koolstofring aan de aandrijfas.**
 - *Raadpleeg een erkende Sea-Doo dealer.*
4. **Afdichting romp en/of dek verplaatst of bevestigingsmiddelen los.**
 - *Raadpleeg een erkende Sea-Doo dealer.*

BEWAKINGSSYSTEEM

Een systeem bewaakt de elektronische componenten van de EMS (motorbeheersysteem), iBR en andere componenten van het elektrisch systeem. Wanneer er een storing optreedt, wordt u geïnformeerd over de toestand door middel van een visuele melding in het informatiecentrum en/of een pieptoon.

Er kan ook een storingscode voorkomen.

Wanneer er kleine of tijdelijke storingen optreden, verdwijnt de foutmelding en de pieptoon houdt automatisch op zodra de toestand die de fout uitlokte is verholpen.

Door de gashendel los te laten en de motor te laten vertragen tot het stationair toerental, kunt u de normale bedrijfsstoestand herstellen. Lukt dit niet, probeer het bindsnoer dan uit de motoruitschakelaar te nemen en opnieuw te plaatsen.

Het elektronisch systeem zal anders reageren naargelang het type storing. Een ernstige storing kan het starten van de motor verhinderen. In andere gevallen zal de motor werken in terugkeermodus (aan lagere snelheid).

Als er een storing optreedt, raadpleeg dan de *emissiegerelateerde garantie van US EPA* in deze handleiding voor informatie over garantieclaims.

Storingscodes

Als een fout voorkomt kan een numerieke storingscode geregistreerd worden, naargelang het soort fout en het systeem.

Deze foutcodes worden door erkende Sea-Doo dealers gebruikt voor de problemdiagnose van waterscooter-systemen door ze met de storingslijst te vergelijken.

Storingscodes zijn zichtbaar in de multifunctionele display van het informatiecentrum, maar die functie is

enkel beschikbaar zolang een fout nog actief is.

Waar er een actieve storingscode bestaat, kan deze door de bestuurder op de multifunctionele display worden bekeken. De bestuurder kan dan beslissen zijn erkende Sea-Doo dealer op te bellen en hem de foutcode door te geven. De dealer zal de bestuurder dan advies geven over stappen om het probleem op te lossen of om het gebruik van de waterscooter te staken en het bij de dealer binnen te brengen voor reparatie.

Storingscodes weergeven

Selecteer **CODES**. Indien er tijdens uw vaarcyclus een storingscode gegenereerd is, is er een menu **CODES** beschikbaar in het instellingenmenu. Druk op **OK** om de lijst met storingen te bekijken.

OPMERKING:



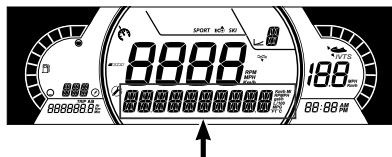

Onder normale vaaromstandigheden kunnen enkele storingscodes gegenereerd worden. Voordat u contact met uw lokale dealer opneemt, verwijdert u de sleutel, wacht u 2 minuten totdat het elektrische systeem uitgeschakeld is en drukt u op start om het elektrische systeem te activeren. Hierdoor verdwijnt de storing die opgetreden is en blijven alleen de actieve codes in het menu **CODES** aanwezig.



Indicatorlichtjes en informatie op de meldingsdisplay

De indicatorlichtjes en de meldingen die in het informatiecentrum verschijnen geven u informatie over een bepaalde toestand of als zich iets abnormaals voordoet.

Zie de juiste digitale display voor nadere informatie over de meest voorkomende indicatorlichtjes.

Indicator lichtje / pictogram (AAN)	Meldingscherm	Beschrijving
	ACCUSPANNING TE LAAG of TE HOOG	ACCUSPANNING TE LAAG/HOOG
	TEMPERATUUR TE HOOG	Oververhitting van motor of uitlaatsysteem.
	MOTORSTORING of MOTOR MANAGEMENT NOOD PROGRAMMA	Motor nakijken (kleine storing die service vereist) of MOTOR MANAGEMENT NOOD PROGRAMMA (ernstige motorstoring)
	MOTOROLIE DRUK TE LAAG	Oliedruk te laag
	FOUT IBR-MODULE	Licht blijft aan met een alarmtoon en een lampje dat aangeeft dat de motor gecontroleerd moet worden: IBR-systeemstoring (raadpleeg erkende Sea-Doo dealer)
	-	Knipperend licht: Gestoord IBR-systeem. (raadpleeg een erkende Sea-Doo dealer)
	-	Lampje brandt stabiel, zonder zoemer: iBR-systeem functioneert maar moet door een erkende Sea-Doo dealer worden geïnspecteerd.

Meldingscherm	Beschrijving
UITLAATTEMPERATUUR TE HOOG	Hoge uitlaattemperatuur gedetecteerd
HOGE MOTORTEMPERATUUR	Hoge motortemperatuur gedetecteerd

Meldingscherm	Beschrijving
MOTORSTORING	Motorsysteem gestoord en/of onderhoud vereist
MOTOR MANAGEMENT NOOD PROGRAMMA	Ernstige fout gedetecteerd, beperkt motorvermogen
BRANDSTOFDETECTOR STORING	Fout in de brandstofpeilsensor
WATERTEMPERATUURSENSOR DEFECT	Probleem met watertemperatuursensor, watertemperatuurinfo niet doorgegeven.
FOUT IBR-MODULE	Storing iBR-systeem
ONDERHOUD NOODZAKELIJK	Waterscooter vereist onderhoud

MERK OP

De motoren laten draaien met te lage oliedruk kan tot ernstige motorschade leiden.

Informatie pieptoncodes

Pieptoncodes	Beschrijving
1 lange piepton (bij plaatsen van trekkoord aan hoofschakelaar van vaartuigmotor)	Slechte verbinding D.E.S.S.-systeem. Plaats trekkoord opnieuw en correct op de hoofschakelaar van de motor.
	Verkeerde D.E.S.S.-sleutel. Gebruik een bindsnoer dat voor uw waterscooter is geprogrammeerd.
	Defecte DESS-sleutel. Gebruik een ander dodemanskoord met geprogrammeerde DESS-sleutel.
	Defecte motor-uitschakelaar. Raadpleeg een erkende Sea-Doo dealer.
	Onjuiste werking van de ECM of defecte kabelboom. Vraag om hulp van een geautoriseerde Sea-Doo-dealer, reparatiewerkplaats of een persoon van uw eigen keuze voor onderhoud, reparatie of vervanging. Raadpleeg de <i>emissiegerelateerde garantie van US EPA</i> in deze handleiding voor informatie over garantieclaims.
Een piepton van 2 seconden om de 15 minuten	Storing in het motorbeheersysteem. Zorg voor onderhoud, reparatie of vervanging door een erkende Sea-Doo dealer, reparatiebedrijf of iemand anders van uw keuze. Raadpleeg de <i>emissiegerelateerde garantie van US EPA</i> in deze handleiding voor informatie over garantieclaims.
	Storing iBR-systeem. Raadpleeg een erkende Sea-Doo dealer.
Een 2 seconden lange piepton met een interval van 10 minuten	Laag brandstofpeil. Bijtanken. Als het probleem aanhoudt, raadpleeg dan een erkende Sea-Doo dealer.

Pieptoncodes	Beschrijving
piepton van 2 seconden	Motorkoelvloeistof heet. <i>Zie Oververhitting van de motor.</i>
	Lage oliedruk. Schakel de motor zo snel mogelijk uit. Controleer het oliepeil en voeg olie toe. Zorg voor onderhoud, reparatie of vervanging door een erkende Sea-Doo dealer, reparatiebedrijf of iemand anders van uw keuze. Raadpleeg de <i>emissiegerelateerde garantie van US EPA</i> in deze handleiding voor informatie over garantieclaims.
Constante piepton (stopt als de motor wordt uitgeschakeld)	Hoge uitlaatemperatuur. Zorg voor onderhoud, reparatie of vervanging door een erkende Sea-Doo dealer, reparatiebedrijf of iemand anders van uw keuze. Raadpleeg de <i>emissiegerelateerde garantie van US EPA</i> in deze handleiding voor informatie over garantieclaims.

MERK OP

Als de bewakingspiepton continu weerklinkt, moet u de motor zo snel mogelijk stilleggen.

GARANTIE

BEPERKTE GARANTIE VAN BRP - V.S. EN CANADA: SEA-DOO WATERSCOOTER MODELJAAR 2024

1) VOORWERP VAN DE BEPERKTE GARANTIE

Bombardier Recreational Products Inc. ("BRP") biedt op zijn Sea-Doo waterscooter 2024 ("Product(en)") die worden verkocht door erkende BRP-dealers (als hieronder bepaald) in de Verenigde Staten ("VS") en Canada een garantie voor materiaal- en fabricagefouten gedurende de hieronder beschreven termijn en aan de hieronder beschreven voorwaarden.

Deze beperkte garantie vervalt indien:

1. het Product werd gebruikt om mee te racen of voor een andere competitieve activiteit, om het even wanneer, zelfs door een vorige eigenaar; of
2. het Product werd zodanig aangepast of veranderd, dat zijn werking, prestatie of duurzaamheid negatief werden beïnvloed, of werden veranderd of aangepast met het oog op een ander gebruik dan datgene waarvoor het was bedoeld; of

Deze beperkte garantie is niet van toepassing op niet in de fabriek gemonteerde onderdelen en accessoires. Raadpleeg de tekst voor de van toepassing zijnde beperkte garantie voor de onderdelen en accessoires.

2) BEPERKING VAN DE AANSPRAKELIJKHEID

VOOR ZOVER WETTELIJK TOEGESTAAN, WORDT DEZE GARANTIE UITDRUKKELIJK GEGEVEN EN AANVAARD TER VERVANGING VAN ELKE ANDERE GARANTIE, HETZIJ EXPLICIET OF IMPLICIET, INCLUSIEF EN ZONDER BEPERKING, ELKE GARANTIE VAN VERKOOPBAARHEID OF GESCHIKTHEID VOOR EEN BEPAALD GEBRUIKSDOEL. IN DE MATE WAARIN DEZE NIET KUNNEN WORDEN UITGESLOTEN, IS DE DUUR VAN DE IMPLICIETE GARANTIES BEPERKT TOT DE TERMIJN VAN DE EXPLICIETE GARANTIE. INCIDENTELE SCHADE EN GEVOLGSCHADE ZIJN UITGESLOTEN VAN DEKKING ONDER DEZE GARANTIE. IN BEPAALDE STATEN/PROVINCIES ZIJN DE VOORNOEMDE AFWIJZINGEN VAN AANSPRAKELIJKHEID, BEPERKINGEN EN UITSLUITINGEN NIET TOEGESTAAN. DIE Zouden BIJGEVOLG NIET OP U VAN TOEPASSING ZIJN. DEZE GARANTIE GEEFT U SPECIFIEKE RECHTEN, MAAR U KUNT OOK NOG ANDERE WETTELIJKE RECHTEN GENIETEN, AFHANKELIJK VAN DE STAAT OF PROVINCIE WAAR U WOONT.

Geen enkele distributeur, BRP dealer of andere persoon is gemachtigd om andere beloften, voorstellingen of garanties met betrekking tot dit product te bieden, dan die welke deel uitmaken van deze beperkte garantie. Gebeurt dit toch, dan zijn deze niet afdwingbaar van BRP.

BRP behoudt zich het recht voor, deze beperkte garantie op elk gewenst ogenblik te wijzigen. Dergelijke wijzigingen zullen echter geen invloed hebben op de garantievoorwaarden die van toepassing waren op Producten, die tijdens de geldigheidsduur van deze garantie werden verkocht.

3) UITSLUITINGEN—ZIJN NIET GEWAARBORGD

De volgende zaken vallen in geen geval onder de garantie:

- Normale gebruikssporen en slijtage;
- Routineonderhoudszaken, tune-ups, aanpassingen;
- Schade ten gevolge van verwaarlozing, gebrekkig onderhoud en/of onzorgvuldige bewaring, die niet strookt met de aanwijzingen in de Gebruikershandleiding;
- Schade ten gevolge van de verwijdering van onderdelen, onoordeelkundige reparaties, service, onderhoud of aanpassingen of gebruik van onderdelen en accessoires die niet door BRP zijn geproduceerd of goedgekeurd, of schade ten gevolge van reparaties uitgevoerd door een persoon die geen erkende BRP dealer is;
- Schade ten gevolge van misbruik, abnormaal gebruik, verwaarlozing of gebruik van het Product op een manier die niet strookt met de aanbevelingen in de Gebruikershandleiding van het Product;
- Schade veroorzaakt door ongeval, onderdompeling, brand, diefstal, vandalisme of overmacht;
- Gebruik met brandstoffen, oliesoorten of smeermiddelen die niet geschikt zijn voor dit Product (zie Gebruikershandleiding);
- Schade door roest, corrosie of blootstelling aan de natuurelementen;
- Schade door opname van water of sneeuw;
- Incidentele of gevolgschade of schade van welke aard ook, inclusief en zonder beperkingen, transportkosten, kosten voor wegslepen, bewaren, telefoon, huur, taxi, genotsderving, verzekering, afbetalingen, tijdverlies, inkomensderving;
- Schade ten gevolge van een blokkering van het koelsysteem of de jetpomp door vreemde voorwerpen; en
- Beschadiging van de afwerklaag, inclusief maar niet beperkt tot cosmetische beschadiging van de lak, afbladderen of afschilferen van glasvezel ten gevolge van blaren, craqueleren of haarscheurtjes.

4) GARANTIEPERIODE

Deze beperkte garantie loopt vanaf (1) de datum van levering aan de eerste klant of (2) de datum van de eerste ingebruikname, naargelang van wat zich het eerst voordoet, gedurende de onderstaande toepasselijke termijn:

1. TWAALF (12) opeenvolgende maanden voor privégebruik.
2. VIER (4) opeenvolgende maanden bij gebruik voor commerciële doeleinden.

Een Product wordt commercieel gebruikt als deze op enig moment in de loop van de garantieperiode wordt gebruikt in verband met een werkzaamheid of tewerkstelling die inkomsten voortbrengt. Een Product wordt eveneens commercieel gebruikt als deze op enig moment in de loop van de garantieperiode voor commercieel gebruik werd vergund.

1. Raadpleeg voor emissiegerelateerde onderdelen de Emissiegerelateerde garantie van US EPA.
2. Sea-Doo waterscooters die door BRP zijn geproduceerd voor verkoop in de staten Californië of New York, die oorspronkelijk worden verkocht aan een inwoner of nadien worden geregistreerd voor de garantie op naam van een inwoner van de staat Californië of New York, dienen ook te voldoen aan de toepasselijke Emissions Control Warranty Statement (garantieverklaring emissiecontrole) van Californië en New York in deze handleiding.

3. Sea-Doo waterscooters die door BRP zijn geproduceerd voor verkoop in de staat Californië, die oorspronkelijk worden verkocht aan een inwoner of nadien worden geregistreerd voor de garantie op naam van een inwoner van de staat Californië, dienen ook te voldoen aan de toepasselijke Evaporative Emissions Control System Warranty Statement (garantieverklaring dampemissiebeperkingsysteem) van Californië die hierin is opgenomen.

De reparatie of vervanging van onderdelen of service uitgevoerd in het kader van deze garantie verlengt de duur van deze beperkte garantie niet. De oorspronkelijke vervaldatum blijft behouden.

5) VOORWAARDEN OM VAN DE GARANTIE TE KUNNEN GENIETEN

De dekking van deze garantie is **alleen van toepassing** indien aan **alle** onderstaande voorwaarden is voldaan:

1. Het Product moet als nieuw en ongebruikt door de eerste eigenaar ervan zijn gekocht van een Dealer die erkend is voor verkoop van de Producten in het land waarin het werd gekocht ("Dealer");
2. De door BRP voorgeschreven inspecties voor de levering moeten voltooid, gedocumenteerd en ondertekend zijn door de koper;
3. Het Product moet op een correcte manier zijn geregistreerd door een erkende Dealer;
4. Het Product moet zijn aangekocht in het land waarin de koper woonachtig is;
5. Zoals beschreven in de 'Gebruikershandleiding, moet het vereiste routineonderhoud tijdig worden uitgevoerd om aanspraak te kunnen maken op de garantie. BRP behoudt zich het recht voor, een bewijs van correct onderhoud te vragen als voorwaarde voor prestaties onder garantie.

BRP zal deze beperkte garantie niet nakomen indien één van de bovenstaande voorwaarden niet werd vervuld door de privégebruiker of commerciële gebruiker. Deze beperkingen zijn noodzakelijk om BRP toe te laten, de veiligheid van zijn producten, zijn klanten en het grote publiek te vrijwaren.

6) HOE KUNT U EEN PRESTATIE ONDER GARANTIE AANVRAGEN

De klant moet stoppen met gebruiken van het Product na het opduiken van een defect en binnen drie (3) dagen na het opduiken hiervan contact opnemen met een BRP dealer die servicewerken uitvoert en deze redelijke toegang tot het Product verlenen en een redelijke gelegenheid bieden om het te repareren.

De klant moet aan de dealer ook een aankoopbewijs van het Product voorleggen en moet de reparatie / werkopdracht ondertekenen voordat de reparatiewerkzaamheden starten om in aanmerking te komen voor reparatie onder de garantie.

Alle onderdelen die onder deze beperkte garantie worden vervangen worden eigendom van BRP.

7) WAT BRP ZAL DOEN

De verplichtingen van BRP in het kader van deze garantie beperken zich tot de reparatie of het vervangen van onderdelen die bij normaal gebruik, onderhoud en service defect zijn gebleken zonder aanrekening van onderdelen en werken, uitgevoerd door een erkende BRP dealer naar keuze, tijdens de garantieperiode onder de hierin beschreven voorwaarden. Aanspraken op inbreuken op de garantie kunnen geen aanleiding geven tot annulering of herroeping van de verkoop van het product door de eigenaar.

Wanneer er een prestatie nodig is in een ander land dan datgene waarin de oorspronkelijke verkoop heeft plaatsgevonden, zal de eigenaar instaan voor eventuele bijkomende kosten op basis van plaatselijke praktijken en voorwaarden, onder meer - maar niet beperkt tot - kosten voor transport, verzekering, belastingen, vergunningen, invoerrechten en alle andere financiële lasten, inclusief heffingen door overheden, staten, provincies en hun bevoegde instanties.

BRP behoudt zich het recht voor, zijn producten regelmatig te verbeteren of aan te passen, zonder dat hieruit een verplichting voortvloeit om eerder geproduceerde producten aan te passen.

8) OVERDRACHT

Indien een Product tijdens de garantieperiode van eigenaar verandert, wordt deze beperkte garantie onder de gestelde termijnen en voorwaarden mee overgedragen, en blijft deze geldig voor de resterende dekkingperiode, op voorwaarde dat BRP of een erkende product distributeur/dealer een bewijs ontvangt dat deze overdracht met instemming van de vorige eigenaar plaatsvond en de gegevens van de nieuwe eigenaar ontvangt.

9) BIJSTAND VOOR DE KLANT

In geval van een mengingsverschil of dispuut in verband met deze beperkte garantie, stelt BRP voor om samen met de dealer naar een oplossing voor de kwestie te zoeken. We raden u aan het probleem te bespreken met de servicemanager of zaakvoerder van de erkende dealer.

Als het probleem niet wordt opgelost, neemt u contact op met BRP door het klantcontactformulier op www.brp.com in te vullen of per e-mail contact met BRP op te nemen via een van de adressen in het gedeelte Contact opnemen van deze handleiding.

BEPERKTE EMISSIEGERELATEERDE GARANTIE US EPA

Bombardier Recreational Products Inc. ("BRP") garandeert de eindkoper en elke volgende koper dat deze nieuwe motor, inclusief alle onderdelen van het uitlaat-emissiebeperkingsstelsel en het dampemissiebeperkingsstelsel, aan twee voorwaarden voldoet:

1. Het is ontworpen, gemaakt en uitgerust, zodat het op het moment van verkoop aan de eindkoper voldoet aan de vereisten van 40 CFR 1045 en 40 CFR 1060lt.
2. Het is vrij van defecten in materiaal en afwerking, die kunnen voorkomen dat wordt voldaan aan de vereisten van 40 CFR 1045 en 40 CFR 1060.

Als er iets aan de hand is dat onder de garantie valt, repareert of vervangt BRP naar keuze van BRP binnen de garantieperiode en zonder kosten voor de eigenaar, inclusief kosten voor vaststelling en reparatie of vervanging van emissiegerelateerde onderdelen, elk onderdeel met een defect in materialen of afwerking dat de emissie van de motor verhoogt van enige gereguleerde vervuilende stof. Alle defecte onderdelen die onder deze garantie worden vervangen, worden eigendom van BRP.

Voor emissiegerelateerde garantieclaims beperkt BRP de vaststelling en de reparatie van emissiegerelateerde onderdelen tot erkende Sea-Doo dealers, tenzij voornoodreparaties, zoals vereist in onderdeel 2 van de volgende lijst.

Als certificerende fabrikant wijst BRP geen emissiegerelateerde garantieclaims af op basis van een van het volgende:

1. Onderhoud of overige service op vestigingen van BRP of die door BRP zijn erkend.
2. Reparatie aan motor/apparatuur die door een bestuurder is uitgevoerd voor het verhelpen van een onveilige, dringende situatie die aan BRP toe te schrijven is, zolang de bestuurder zo snel mogelijk de juiste configuratie van de motor/apparatuur probeert te herstellen.
3. Elk handelen of niet handelen van de bestuurder dat geen verband houdt met de garantieclaim.
4. Onderhoud dat vaker is uitgevoerd dan door BRP is aangegeven.
5. Alles dat een fout of verantwoordelijkheid van BRP is.
6. Het gebruik van elke brandstof die algemeen verkrijgbaar is waar de apparatuur wordt gebruikt, tenzij in geschreven onderhoudsaanwijzingen van BRP staat dat deze brandstof het emissiebeperkingsstelsel van de apparatuur kan beschadigen en bestuurders gemakkelijk de juiste brandstof kunnen vinden. Zie het gedeelte over onderhoudsinformatie en de brandstofvereisten in het brandstofgedeelte.

Emissiegerelateerde garantieperiode

De emissiegerelateerde garantie geldt gedurende de kortste van de volgende perioden:

	Uur	Maanden
Uitlaatemissiegebonden onderdelen	175	30
Dampemissiegebonden onderdelen	n.v.t.	24

Gedekte onderdelen

De emissiegerelateerde garantie dekt alle onderdelen die bij storing de emissie van een gereguleerde vervuulende stof van een motor verhogen, inclusief de volgende opgesomde onderdelen:

1. Voor uitlaatgassen omvatten de emissiegerelateerde onderdelen alle motonderdelen gerelateerd aan de volgende systemen:
 - Luchtinductiesysteem
 - Brandstofsysteem
 - Ontstekingsysteem
 - Hercirculatiesystemen voor uitlaatgassen
2. De volgende onderdelen worden ook als emissiegerelateerde onderdelen voor uitlaatemissie beschouwd:
 - Nabehandelingsapparatuur
 - Carterventilatiekleppen
 - Sensoren
 - Elektronische regeleenheden
3. De volgende onderdelen worden ook als emissiegerelateerde onderdelen voor dampemissie beschouwd:
 - Brandstoftank
 - Dop van de brandstoftank
 - Brandstofleiding
 - Brandstofleidingkoppeling
 - Klemmen*
 - Overdrukventielen*
 - Regelkleppen*
 - Regelmagneetventielen*
 - Elektronische bediening*
 - Vacuümregelingsdiafragma's*
 - Bedieningskabels*
 - Bedieningskoppelingen*
 - Aftapkleppen
 - Dampslangen
 - Vloeistof/dampafscheider
 - Koolstofcontainer
 - Montagebeugels container
 - Aftapaansluiting carburatorpoort

OPMERKING:

* Indien gerelateerd aan het dampemissiebeperkingsstelsel.

4. Emissiegerelateerde onderdelen zijn ook alle andere onderdelen waarvan het enige doel is emissies te verlagen of waarvan een storing de emissie verhoogt zonder de prestaties van de motor/apparatuur significant te verminderen.

Beperkte toepasbaarheid

Als certificerende fabrikant mag BRP emissiegerelateerde garantieclaims weigeren voor storingen die door verkeerd onderhoud of gebruik door de eigenaar of bestuurder, door ongelukken waarvoor de fabrikant niet aansprakelijk is of door natuurrampen worden veroorzaakt. Een emissiegerelateerde garantieclaim kan bijvoorbeeld niet worden toegewezen voor storingen die direct zijn veroorzaakt door verkeerd gebruik van de motor/apparatuur door de bestuurder of door het gebruik van de motor/apparatuur door de bestuurder op een wijze waarvoor deze niet is ontworpen, en die niet op enige manier door de fabrikant zijn veroorzaakt.

Hebt u nog vragen over uw rechten en plichten in het kader van de garantie of de naam en locatie van de dichtstbijzijnde erkende BRP dealer, neem dan contact op met BRP door het klantcontactformulier op www.brp.com in te vullen of neem per e-mail contact met BRP op via een van de adressen in het gedeelte CONTACT OPNEMEN van deze handleiding of bel 1-888-272-9222.

GARANTIEVERKLARING DAMPMISSIEBEPERKINGSSYSTEEM VOOR CALIFORNIË

Uw rechten en plichten in het kader van de garantie

De California Air Resources Board licht graag de garantie op het dampmissie-beperkingssysteem van uw waterscooter met elektrische ontsteking (Spark-Ignition Marine Watercraft, SIMW) van modeljaar 2024 toe. In Californië moeten nieuwe waterscooters met elektrische ontsteking (Spark-Ignition Marine Watercraft, SIMW) zo worden ontworpen, gebouwd en uitgerust dat ze voldoen aan de strenge antismognormen die in die staat gelden. Bombardier Recreational Products Inc. moet gedurende de hieronder vermelde periode een garantie bieden op het dampmissie-beperkingssysteem van uw waterscooter met elektrische ontsteking (Spark-Ignition Marine Watercraft, SIMW), op voorwaarde dat uw waterscooter met elektrische ontsteking (Spark-Ignition Marine Watercraft, SIMW) niet werd blootgesteld aan verkeerd gebruik, verwaarlozing of slecht onderhoud.

Het regelsysteem voor dampmissies kan onderdelen bevatten zoals: bussen, carburateurs, klemmen, connectoren, filters, brandstofdoppen, brandstofleidingen, brandstoftanks, kleppen, dampslangen en andere bijbehorende onderdelen van het dampmissie-beperkingssysteem

Garantie van de fabrikant

Dit dampmissie-beperkingssysteem heeft een garantie van twee jaar. Als er op uw waterscooter met elektrische ontsteking, spark-ignition marine watercraft) een onderdeel defect is dat is gerelateerd aan de verdampingsemisatie, dan zal dit onderdeel worden gerepareerd of vervangen door Bombardier Recreational Products Inc.

Onderdelen onder de garantie zijn:

1. Klem(men)*
2. Dop van de brandstoftank
3. Brandstofleiding(en)
4. Aansluiting(en) brandstofleiding
5. Brandstoftank
6. Overdrukventiel(en)*
7. Dampslang(en)
8. Alle andere niet vermelde onderdelen die gevolgen kunnen hebben voor het regelsysteem voor verdampingsemisaties

OPMERKING:

* Indien gerelateerd aan het dampmissie-beperkingssysteem.

Verantwoordelijkheid van de eigenaar in het kader van de garantie

Als eigenaar van de waterscooter met elektrische ontsteking bent u verantwoordelijk voor de uitvoering van de onderhoudstaken die uw Gebruikershandleiding voorschrijft. Bombardier Recreational Products Inc. raadt u aan alle ontvangstbewijzen voor het onderhoud van uw waterscooter met elektrische ontsteking, spark-ignition marine watercraft) te bewaren. Bombardier Recreational Products Inc.

kan de garantie echter niet weigeren enkel vanwege het ontbreken van ontvangstbewijzen.

Als eigenaar van de waterscooter met elektrische ontsteking dient u echter wel te weten dat Bombardier Recreational Products Inc. de garantie kan weigeren wanneer uw waterscooter of een onderdeel ervan defect is door verkeerd gebruik, verwaarlozing, verkeerd onderhoud of niet-goedgekeurde veranderingen.

U moet uw waterscooter op eigen verantwoordelijkheid door een distributiecentrum of servicecentrum van Bombardier Recreational Products Inc. laten nakijken zodra zich een probleem voordoet. Reparaties onder garantie dienen binnen een redelijke termijn te worden voltooid, echter niet langer dan 30 kalenderdagen. Als u vragen heeft over uw garantiedekking, dient u contact op te nemen met Bombardier Recreational Products Inc. (1-888-272-9222).

GARANTIEVERKLARING BETREFFENDE EMISSIEREGELING IN CALIFORNIË EN NEW YORK VOOR MODELJAAR 2024, SEA-DOO®-WATERSCOOTER

Uw rechten en plichten in het kader van de garantie

De California Air Resources Board, het New York State Department of Environmental Conservation en BRP US Inc. ("BRP") lichten graag de garantie op het regelsysteem voor uitlaatgassen van uw Sea-Doo-waterscooter van modeljaar 2024 toe. In Californië en New York moeten nieuwe waterscootermotoren zo worden ontworpen, gebouwd en uitgerust dat deze voldoen aan de strenge anti-smognormen die in die staten gelden. BRP moet gedurende de hierboven vermelde periode een garantie bieden op het regelsysteem voor uitlaatgassen van uw waterscootermotor, op voorwaarde dat de motor niet werd blootgesteld aan verkeerd gebruik, verwaarlozing of slecht onderhoud.

Het regelsysteem voor uitlaatgassen kan componenten bevatten zoals het brandstofinjectiesysteem, het ontstekingsstelsel en de katalytische converter. Ook slangen, riemen, connectoren en andere emissiegebonden modules kunnen hiertoe behoren.

Ingeval van een gebrek dat onder de garantie valt zal BRP de motor van uw waterscooter gratis repareren, inclusief diagnose, onderdelen en werkuren, op voorwaarde dat dit werk wordt uitgevoerd door een erkende BRP dealer.

Beperkte garantie van de fabrikant

De emissiegarantie dekt de Sea-Doo-waterscooters van modeljaar 2024 die door BRP zijn gecertificeerd en geproduceerd voor verkoop in Californië of New York, die oorspronkelijk worden verkocht in Californië of New York aan een inwoner van Californië of New York of nadien worden geregistreerd voor de garantie op naam van een inwoner van Californië of New York. Alle voorwaarden van de beperkte garantie van BRP op Sea-Doo waterscooters blijven geldig voor deze modellen, mits de noodzakelijke aanpassingen. Op bepaalde emissiegebonden onderdelen van uw Sea-Doo waterscooter modeljaar 2024 geldt de garantie vanaf de datum van overhandiging aan de eerste particuliere klant gedurende een periode van 4 jaar of 250 bedrijfsuren, naargelang van wat het eerst voorvalt. De garantie op basis van bedrijfsuren geldt echter enkel voor waterscooters die zijn uitgerust met de juiste urentellers of een gelijkwaardig alternatief. Defecte emissiegebonden motoronderdelen die onder de garantie vallen zullen worden gerepareerd of vervangen door BRP.

Onderdelen van de Sea-Doo®-waterscooter van modeljaar 2024 die worden gedekt

Compressor	Luchtinlaatadapter
Gasklepstandsensoren	Bougies
Luchtdruksensoren inlaatspruitstuk	Ontstekingsspoelen

Luchttemperatuursensor inlaatspruitstuk	Luchtfilterdoos
Motortemperatuursensor	In- en uitlaatklep en pakkingen
Klopsensor	Inlaatspruitstuk
Engine Control Module (ECM - motorbeheermodule)	Carterventilatieklep
Gasklephuis	Pakking gasklephuis
Brandstofraail	Pakking inlaatspruitstuk
Brandstofinjectoren	Kabelboom en connectoren
Brandstofdrukregelaar	Brandstoffilter
Brandstofpomp	-

De emissiegarantie dekt schade aan andere motoronderdelen die werd veroorzaakt door een defect onderdeel dat onder de garantie valt. De meegeleverde BRP-gebruikershandleiding bevat schriftelijke instructies voor het juiste onderhoud en gebruik van uw waterscooter. Alle onderdelen die onder de emissiegarantie vallen, worden door BRP gewaarborgd gedurende de gehele garantieperiode van de waterscooter, tenzij deze volgens de onderhoudsinstructies in de gebruikershandleiding eerder moeten worden vervangen.

De onderdelen die onder de emissiegarantie vallen en moeten worden vervangen in het kader van het vereiste onderhoud, worden door BRP gewaarborgd gedurende de periode tot de eerste geplande vervangingsdatum van het betreffende onderdeel. De onderdelen die onder de emissiegarantie vallen en regelmatig moeten worden geïnspecteerd maar niet vervangen, worden door BRP gewaarborgd gedurende de gehele garantieperiode van de waterscooter. Een onderdeel dat werd gerepareerd of vervangen in het kader van de emissiegarantie wordt door BRP gewaarborgd gedurende de resterende garantietermijn van het oorspronkelijke onderdeel. Alle onderdelen die onder deze beperkte garantie worden vervangen worden eigendom van BRP

Ontvangstbewijzen en registers van uitgevoerd onderhoud moeten aan elke nieuwe eigenaar van de waterscooter worden doorgegeven.

Verantwoordelijkheid van de eigenaar in het kader van de garantie

Als eigenaar van een Sea-Doo-waterscooter modeljaar 2024 bent u verantwoordelijk voor de uitvoering van de onderhoudstaken die door uw gebruikershandleiding worden voorgeschreven. BRP raadt u aan alle ontvangstbewijzen voor het

onderhoud van uw waterscootermotor te bewaren. BRP kan de garantie echter niet weigeren wanneer u niet over alle ontvangstbewijzen beschikt of wanneer niet alle voorgeschreven onderhoudstaken werden uitgevoerd.

Als eigenaar van een Sea-Doo waterscooter dient u echter wel te weten dat BRP de garantie kan weigeren, wanneer de motor of een onderdeel defect is door verkeerd gebruik, verwaarlozing, verkeerd onderhoud of niet-goedgekeurde veranderingen.

U moet de motor op eigen verantwoordelijkheid door een erkende BRP Sea-Doo dealer laten nakijken indien er een probleem is. Reparaties onder de garantie zullen binnen een redelijke termijn, echter niet langer dan 30 dagen, worden afgewerkt.

Als u vragen hebt over uw garantierechten en -verantwoordelijkheden of over de naam en locatie van de dichtstbijzijnde erkende BRP Sea-Doo dealer, kunt u in contact opnemen met het klantencentrum op 1-888-272-9222.

Sterwaarderingssysteem

Voor Californië en New York moet uw Sea-Doo-vaartuig (SIMW) modeljaar 2024 over een speciaal milieulabel beschikken, voorgeschreven door de California Air Resources Board. Het label heeft 3 sterren. Een infokaart aan het Product (SIMW) beschrijft de betekenis van het beoordelingssysteem met sterren.

Het sterrenlabel duidt op schonere zeevaartmotoren

Het symbool voor schonere zeevaartmotoren:



F18L3CQ

Schonere lucht en water

Voor een gezondere levensstijl en een beter milieu.

Zuiniger brandstofverbruik

Verbrandt 30 - 40 percent minder brandstof en olie dan gewone tweetaktmotoren met carburator, wat geld en grondstoffen bespaart.

Langere emissie-garantie

Verzekert de gebruiker van een zorgeloze werking.

Eén ster – Lage emissie

Het label met één ster identificeert waterscooters, buitenboordmotoren, stern-drive- en binnenboordmotoren die voldoen aan de emissienormen voor waterscooters en buitenboordmotoren van de Air Resources Board uit 2001. Motoren die aan deze normen voldoen stoten 75 % minder uitlaatgassen uit dan traditionele tweetaktmotoren met carburator. Deze motoren voldoen tevens aan de U.S. EPA's 2006 normen voor scheepsmotoren.

Twee sterren – Zeer lage emissie

Het label met twee sterren identificeert waterscooters, buitenboordmotoren, sterndrive- en binnenboordmotoren die voldoen aan de emissienormen voor waterscooters en buitenboordmotoren van de Air Resources Board uit 2004. Motoren die aan deze normen voldoen stoten 20 % minder uitlaatgassen uit dan motoren met een ster - lage emissie.

Drie sterren – Ultralage emissie

Het label met drie sterren identificeert motoren die voldoen aan de emissienormen voor waterscooters en buitenboordmotoren editie 2008 of de emissienormen voor sterndrive- en binnenboordmotoren uit 2003 van de Air Resources Board. Motoren die aan deze normen voldoen stoten 65 % minder uitlaatgassen uit dan motoren met één ster – lage emissie.

Vier sterren – Super-ultralage emissie

Het label met vier sterren identificeert motoren die voldoen aan de emissienormen voor sterndrive- en binnenboordmotoren van de Air Resources Board editie 2012. Waterscooters en buitenboordmotoren kunnen ook aan deze normen voldoen. Motoren die aan deze normen voldoen stoten 90 % minder uitlaatgassen uit dan motoren met één ster – lage emissie.

Voor meer info:	Cleaner Watercraft – Get the Facts (schonere waterscooters - de feiten) 1 800 END-SMOG www.arb.ca.gov
-----------------	---

INTERNATIONALE BEPERKTE GARANTIE VAN BRP: SEA-DOO® VAARTUIG 2024

1) VOORWERP VAN DE BEPERKTE GARANTIE

Bombardier Recreational Products Inc. ("BRP") garandeert zijn 2024 Sea-Doo vaartuig ("Product(en)") van modeljaar 2024 die verkocht wordt door distributeurs of dealers die door BRP gemachtigd zijn om de producten te distribueren buiten de Verenigde Staten ("VS"), Canada, de lidstaten van de Europese Economische Ruimte (die bestaat uit de staten van de Europese Unie plus het Verenigd Koninkrijk), Noorwegen, IJsland en Liechtenstein) ("EER"), Turkije, in lidstaten van het Gemeenebest van Onafhankelijke Staten (met inbegrip van Oekraïne en Turkmenistan) ("GOS") tegen materiaal- of fabricagefouten voor de periode en onder de voorwaarden die hieronder worden beschreven.

Deze beperkte garantie vervalt indien:

1. het Product werd gebruikt om mee te racen of voor een andere competitieve activiteit, om het even wanneer, zelfs door een vorige eigenaar; of
2. het Product werd zodanig aangepast of veranderd, dat zijn werking, prestatie of duurzaamheid negatief werden beïnvloed, of werden veranderd of aangepast met het oog op een ander gebruik dan datgene waarvoor het was bedoeld; of

Deze beperkte garantie is niet van toepassing op niet in de fabriek gemonteerde onderdelen en accessoires. Raadpleeg de tekst voor de van toepassing zijnde beperkte garantie voor de onderdelen en accessoires.

2) BEPERKING VAN DE AANSPRAKELIJKHEID

VOOR ZOVER WETTELIJK TOEGESTAAN, WORDT DEZE GARANTIE UITDRUKKELIJK GEGEVEN EN AANVAARD TER VERVANGING VAN ELKE ANDERE GARANTIE, HETZIJ EXPLICIET OF IMPLICIET, INCLUSIEF EN ZONDER BEPERKING, ELKE GARANTIE VAN VERKOOPBAARHEID OF GESCHIKTHEID VOOR EEN BEPAALD GEBRUIKSDOEL. IN DE MATE WAARIN DEZE NIET KUNNEN WORDEN UITGESLOTEN, IS DE DUUR VAN DE IMPLICIETE GARANTIES BEPERKT TOT DE TERMIJN VAN DE EXPLICIETE GARANTIE. INCIDENTELE SCHADE EN GEVOLGSCHADE ZIJN UITGESLOTEN VAN DEKKING ONDER DEZE GARANTIE. IN BEPAALDE STATEN/PROVINCIES ZIJN DE VOORNOEMDE AFWIJZINGEN VAN AANSPRAKELIJKHEID, BEPERKINGEN EN UITSLUITINGEN NIET TOEGESTAAN. DIE ZOULDEN BIJGEVOLG NIET OP U VAN TOEPASSING ZIJN. DEZE GARANTIE GEEFT U SPECIFIEKE RECHTEN, MAAR U KUNT OOK NOG ANDERE WETTELIJKE RECHTEN GENIETEN, AFHANKELIJK VAN HET LAND WAAR U WOONT. BRP KAN NIET AANSPRAKELIJK WORDEN GESTELD INDIEN PRODUCTEN OF GARANTIEONDERDELEN IN BEPAALDE LANDEN NIET BESCHIKBAAR ZIJN OM REDENEN WAAROP BRP GEEN INVLOED HEEFT.

Producten gekocht in Australië, zie de specifieke sectie voor Australië hieronder.

Geen enkele distributeur, BRP distributeur/dealer of andere persoon is gemachtigd om andere beloften, voorstellingen of garanties met betrekking tot dit product te bieden, dan die welke deel uitmaken van deze beperkte garantie. Gebeurt dit toch, dan zijn deze niet afdwingbaar van BRP.

BRP behoudt zich het recht voor, deze beperkte garantie op elk gewenst ogenblik te wijzigen. Dergelijke wijzigingen zullen echter geen invloed hebben op de

garantievoorwaarden die van toepassing waren op Producten, die tijdens de geldigheidsduur van deze garantie werden verkocht.

3) UITSLUITINGEN–ZIJN NIET GEWAARBORGD

De volgende zaken vallen in geen geval onder de garantie:

- Normale gebruikssporen en slijtage;
- Routineonderhoudszaken, tune-ups, aanpassingen;
- Schade ten gevolge van verwaarlozing, gebrekkig onderhoud en/of onzorgvuldige bewaring, die niet strookt met de aanwijzingen in de Gebruikershandleiding;
- Schade ten gevolge van de verwijdering van onderdelen, onoordeelkundige reparaties, service, onderhoudswerken, veranderingen of het gebruik van onderdelen die niet werden geproduceerd of goedgekeurd door BRP of ten gevolge van reparaties door een persoon die geen erkende BRP distributeur/dealer is met toestemming om servicewerken uit te voeren;
- Schade ten gevolge van misbruik, abnormaal gebruik, verwaarlozing of gebruik van het Product op een manier die niet strookt met de aanbevelingen in de Gebruikershandleiding van het Product;
- Schade veroorzaakt door ongeval, onderdompeling, brand, diefstal, vandalisme of overmacht;
- Gebruik met brandstoffen, oliesoorten of smeermiddelen die niet geschikt zijn voor dit Product (zie Gebruikershandleiding);
- Schade door roest, corrosie of blootstelling aan de natuurelementen;
- Schade door opname van water of sneeuw;
- Incidentele of gevolgschade of schade van welke aard ook, inclusief en zonder beperkingen, transportkosten, kosten voor wegslepen, bewaren, telefoon, huur, taxi, genotsderving, verzekering, afbetalingen, tijdverlies, inkomensderving;
- Schade ten gevolge van een blokkering van het koelsysteem of de jetpomp door vreemde voorwerpen;
- Beschadiging van de gelafwerklaag, inclusief maar niet beperkt tot cosmetische beschadiging van de gelafwerklaag, afbladderen, barsten, vorming van haarscheurtjes en afschilferen van glasvezel ten gevolge van afbladderen, craqueleren of haarscheurtjes.

4) GARANTIEPERIODE

Deze beperkte garantie loopt vanaf (1) de datum van levering aan de eerste klant of (2) de datum van de eerste ingebruikname, naargelang van wat zich het eerst voordoet, gedurende de onderstaande toepasselijke termijn:

1. TWAALF (12) opeenvolgende maanden voor privégebruik. VIERENTWINTIG (24) opeenvolgende maanden voor recreatief privégebruik (alleen voor AUSTRALIË en NIEUW-ZEELAND).
2. VIER (4) opeenvolgende maanden bij gebruik voor commerciële doeleinden. Een Product wordt commercieel gebruikt als deze op enig moment in de loop van de garantieperiode wordt gebruikt in verband met een werkzaamheid of tewerkstelling die inkomsten voortbrengt. Een Product wordt eveneens commercieel gebruikt als deze op enig moment in de loop van de garantieperiode voor commercieel gebruik werd vergund.

De reparatie of vervanging van onderdelen of service uitgevoerd in het kader van deze garantie verlengt de duur van deze garantie niet. De oorspronkelijke vervaldatum blijft behouden.

De hierboven aangegeven garantiedekkingsperiode is een minimale beperkte garantietermijn die in bepaalde gevallen door een garantieprogramma kan worden verlengd.

Merk op dat de duur en alle andere voorwaarden van de dekking onder de garantie onderworpen zijn aan de toepasselijke nationale of lokale wetgeving in het land van de klant.

ALLEEN VOOR PRODUCTEN DIE IN AUSTRALIË WORDEN VERKOCHT

Onze producten gaan vergezeld van garanties die niet onder het Australisch consumentenrecht kunnen worden uitgesloten.

U heeft recht op vervanging of een terugbetaling voor een groot defect en voor vergoeding van een ander redelijkerwijs voorspelbaar verlies of schade.

U heeft ook recht op reparatie of vervanging van producten als de producten niet van acceptabele kwaliteit zijn en het defect niet leidt tot een groter defect.

Niets in deze garantie mag worden gebruikt voor uitsluiting, beperking of wijziging in de toepassing van een bepaling, garantie, recht of rechtsmiddel, beschreven of geïmpliceerd in de Australische wet op mededinging en consumentenrecht 2010, inclusief het Australische consumentenrecht of enig andere wet, waar dit de wet zou overtreden of enig deel van deze voorwaarden of en bepalingen ongeldig zou maken. De voordelen die u heeft onder deze beperkte garantie, zijn een aanvulling op de andere rechten en rechtsmiddelen, die u onder de Australische wet heeft.

5) VOORWAARDEN OM VAN DE GARANTIE TE KUNNEN GENIETEN

Deze garantie is beschikbaar, **uitsluitend** wanneer **aan elk** van de volgende voorwaarden is voldaan:

- A) Het Product moet nieuw en ongebruikt door de eerste eigenaar zijn gekocht van een distributeur/dealer die bevoegd is Producten te distribueren in het land waar de verkoop plaatsvond ("distributor/dealer");
- B) Het door BRP gespecificeerde, aan levering voorafgaand inspectieproces moet zijn gedocumenteerd en ondertekend door de koper;
- C) Het Product moet op juiste wijze zijn geregistreerd door een erkende distributeur/dealer;
- D) Het Product moet zijn aangekocht in het land waarin de koper woont;
- E) Routineonderhoud zoals beschreven in de gebruikershandleiding moet tijdig worden uitgevoerd om de garantiedekking te behouden. BRP behoudt zich het recht voor, een bewijs van correct onderhoud te vragen als voorwaarde voor prestaties onder garantie.

BRP zal deze beperkte garantie niet nakomen indien één van de bovenstaande voorwaarden niet werd vervuld door de privégebruiker of commerciële gebruiker. Deze beperkingen zijn noodzakelijk om BRP toe te laten, de veiligheid van zijn producten, zijn klanten en het grote publiek te vrijwaren.

6) HOE KUNT U EEN PRESTATIE ONDER GARANTIE AANVRAGEN

De klant moet stoppen met gebruiken van het Product na het opduiken van een defect en binnen twee (2) maanden na het opduiken hiervan contact opnemen met een BRP distributeur/dealer die servicewerken uitvoert en deze redelijke toegang tot het Product verlenen en een redelijke gelegenheid bieden om het te repareren.

De meldingsperiode is onderworpen aan de toepasselijke nationale of lokale wetgeving in het land van de klant.

De klant moet aan de distributeur/dealer ook een aankoopbewijs van het Product voorleggen en moet de reparatie / werkopdracht ondertekenen voordat de reparatiewerkzaamheden starten om in aanmerking te komen voor reparatie onder de garantie.

Alle onderdelen die onder deze beperkte garantie worden vervangen worden eigendom van BRP.

7) WAT BRP ZAL DOEN

De verplichtingen van BRP in het kader van deze garantie beperken zich tot de reparatie of het vervangen van onderdelen die bij normaal gebruik, onderhoud en service defect zijn gebleken zonder aanrekening van onderdelen en werken, uitgevoerd door een erkende BRP distributeur/dealer naar keuze, tijdens de garantieperiode onder de hierin beschreven voorwaarden. Aanspraken op inbreuken op de garantie kunnen geen aanleiding geven tot annulering of herroeping van de verkoop van het product door de eigenaar. U heeft mogelijk nog andere wettelijke rechten, die verschillen van land tot land.

Wanneer er een prestatie nodig is in een ander land dan datgene waarin de oorspronkelijke verkoop heeft plaatsgevonden, zal de eigenaar instaan voor eventuele bijkomende kosten op basis van plaatselijke praktijken en voorwaarden, onder meer - maar niet beperkt tot - kosten voor transport, verzekering, belastingen, vergunningen, invoerrechten en alle andere financiële lasten, inclusief heffingen door overheden, staten, provincies en hun bevoegde instanties.

BRP behoudt zich het recht voor, zijn producten regelmatig te verbeteren of aan te passen, zonder dat hieruit een verplichting voortvloeit om eerder geproduceerde producten aan te passen.

8) OVERDRACHT

Indien een Product tijdens de garantieperiode van eigenaar verandert, wordt deze beperkte garantie onder de gestelde termijnen en voorwaarden mee overgedragen, en blijft deze geldig voor de resterende dekkingsperiode, op voorwaarde dat BRP of een erkende product distributeur/dealer een bewijs ontvangt dat deze overdracht met instemming van de vorige eigenaar plaatsvond en de gegevens van de nieuwe eigenaar ontvangt.

9) BIJSTAND VOOR DE KLANT

In geval van een mengingsverschil of dispuut in verband met deze beperkte garantie, stelt BRP voor om samen met de dealer naar een oplossing voor de

kwestie te zoeken. We raden u aan het probleem te bespreken met de service-manager of zaakvoerder van de erkende Distributeur/Dealer.

Als het probleem niet wordt opgelost, neemt u contact op met BRP door het klantcontactformulier op www.brp.com in te vullen of per e-mail contact met BRP op te nemen via een van de adressen in het gedeelte Contact opnemen van deze handleiding.

BEPERKTE GARANTIE VAN BRP VOOR DE EUROPESE ECONOMISCHE RUIMTE, HET RUSSISCHE GEMENEBEST EN TURKIJE: SEA-DOO® WATERSCOOTERS 2024

1) VOORWERP VAN DE BEPERKTE GARANTIE

Bombardier Recreational Products Inc. ("BRP") garandeert zijn Sea-Doo-waterscooter ("Product(en)") van modeljaar 2024 die verkocht wordt door distributeurs of dealers die door BRP gemachtigd zijn om de Producten te distribueren in de lidstaten van de Europese Economische Ruimte (die bestaat uit de staten van de Europese Unie plus het Verenigd Koninkrijk), Noorwegen, IJsland en Liechtenstein) ("EER"), Turkije, in lidstaten van het Gemenebest van Onafhankelijke Staten (met inbegrip van Oekraïne en Turkmenistan) ("GOS") ("distributeur/dealer") tegen materiaal- of fabricagefouten voor de periode en onder de voorwaarden die hieronder worden beschreven.

Deze beperkte garantie vervalt indien:

1. het Product werd gebruikt om mee te racen of voor een andere competitieve activiteit, om het even wanneer, zelfs door een vorige eigenaar; of
2. het Product werd zodanig aangepast of veranderd, dat zijn werking, prestatie of duurzaamheid negatief werden beïnvloed, of werden veranderd of aangepast met het oog op een ander gebruik dan datgene waarvoor het was bedoeld; of

Deze beperkte garantie is niet van toepassing op niet in de fabriek gemonteerde onderdelen en accessoires. Raadpleeg de tekst voor de van toepassing zijnde beperkte garantie voor de onderdelen en accessoires.

2) BEPERKING VAN DE AANSPRAKELIJKHEID

VOOR ZOVER WETTELIJK TOEGESTAAN, WORDT DEZE GARANTIE UITDRUKKELIJK GEGEVEN EN AANVAARD TER VERVANGING VAN ELKE ANDERE GARANTIE, HETZIJ EXPLICIET OF IMPLICIET, INCLUSIEF EN ZONDER BEPERKING, ELKE GARANTIE VAN VERKOOPBAARHEID OF GESCHIKTHEID VOOR EEN BEPAALD GEBRUIKSDOEL. IN DE MATE WAARIN DEZE NIET KUNNEN WORDEN UITGESLOTEN, IS DE DUUR VAN DE IMPLICIETE GARANTIES BEPERKT TOT DE TERMIJN VAN DE EXPLICIETE GARANTIE. INCIDENTELE SCHADE EN GEVOLGSCHADE ZIJN UITGESLOTEN VAN DEKKING ONDER DEZE GARANTIE. IN BEPAALDE STATEN/PROVINCIES ZIJN DE VOORNOEMDE AFWIJZINGEN VAN AANSPRAKELIJKHEID, BEPERKINGEN EN UITSLUITINGEN NIET TOEGESTAAN. DIE Zouden BIJGEVOLG NIET OP U VAN TOEPASSING ZIJN. DEZE GARANTIE GEEFT U SPECIFIEKE RECHTEN, MAAR U KUNT OOK NOG ANDERE WETTELIJKE RECHTEN GENIETEN, AFHANKELIJK VAN DE STAAT OF PROVINCIE WAAR U WOONT. BRP KAN NIET AANSPRAKELIJK WORDEN GESTELD INDIEN PRODUCTEN OF GARANTIEONDERDELEN IN BEPAALDE LANDEN NIET BESCHIKBAAR ZIJN OM REDENEN WAAROP BRP GEEN INVLOED HEEFT.

Producten gekocht in Frankrijk, zie de specifieke sectie voor Frankrijk hieronder.

Geen enkele distributeur, BRP distributeur/dealer of andere persoon is gemachtigd om andere beloften, voorstellingen of garanties met betrekking tot dit product te bieden, dan die welke deel uitmaken van deze beperkte garantie. Gebeurt dit toch, dan zijn deze niet afdwingbaar van BRP.

BRP behoudt zich het recht voor, deze beperkte garantie op elk gewenst ogenblik te wijzigen. Dergelijke wijzigingen zullen echter geen invloed hebben op de garantievooraarden die van toepassing waren op Producten, die tijdens de geldigheidsduur van deze garantie werden verkocht.

3) UITSLUITINGEN VALLEN NIET IONDER DE GARANTIE

De volgende zaken vallen in geen geval onder de garantie:

- Normale gebruikssporen en slijtage;
- Routineonderhoudszaken, tune-ups, aanpassingen;
- Schade ten gevolge van verwaarlozing, gebrekkig onderhoud en/of onzorgvuldige bewaring, die niet strookt met de aanwijzingen in de Gebruikershandleiding;
- Schade ten gevolge van de verwijdering van onderdelen, onoordeelkundige reparaties, service, onderhoudswerken, veranderingen of het gebruik van onderdelen die niet werden geproduceerd of goedgekeurd door BRP of ten gevolge van reparaties door een persoon die geen erkende BRP distributeur/dealer is met toestemming om servicewerken uit te voeren;
- Schade ten gevolge van misbruik, abnormaal gebruik, verwaarlozing of gebruik van het Product op een manier die niet strookt met de aanbevelingen in de Gebruikershandleiding van het Product;
- Schade veroorzaakt door ongeval, onderdompeling, brand, diefstal, vandalisme of overmacht;
- Gebruik met brandstoffen, oliesoorten of smeermiddelen die niet geschikt zijn voor dit Product (zie Gebruikershandleiding);
- Schade door roest, corrosie of blootstelling aan de natuurelementen;
- Schade door opname van water of sneeuw;
- Incidentele of gevolgschade of schade van welke aard ook, inclusief en zonder beperkingen, kosten voor wegslepen, bewaren, telefoon, huur, taxi, genotsderving, verzekering, afbetalingen, tijdverlies, inkomensderving of tijdsverlies door stilstand wegens servicewerkzaamheden.
- Schade ten gevolge van een blokkering van het koelsysteem of de jetcamp door vreemde voorwerpen;
- Beschadiging van de gelafwerklaag, inclusief maar niet beperkt tot cosmetische beschadiging van de gelafwerklaag, afbladderende, barsten, vorming van haarscheurtjes en afschilferen van glasvezel ten gevolge van afbladderende, craqueluren of haarscheurtjes

4) GARANTIEPERIODE

Deze beperkte garantie loopt vanaf (1) de datum van levering aan de eerste klant of (2) de datum van de eerste ingebruikname, naargelang van wat zich het eerst voordoet, gedurende de onderstaande toepasselijke termijn:

1. VIERENTWINTIG (24) opeenvolgende maanden voor privégebruik, recreatief gebruik.
2. VIER (4) opeenvolgende maanden bij gebruik voor commerciële doeleinden. Een Product wordt commercieel gebruikt als deze op enig moment in de loop van de garantieperiode wordt gebruikt in verband met een werkzaamheid of tewerkstelling die inkomsten voortbrengt. Een Product wordt eveneens commercieel gebruikt als deze op enig moment in de loop van de garantieperiode voor commercieel gebruik werd vergund.

De reparatie of vervanging van onderdelen of service uitgevoerd in het kader van deze garantie verlengt de duur van deze garantie niet. De oorspronkelijke vervaldatum blijft behouden.

De hierboven aangegeven garantiedekkingsperiode is een minimale beperkte garantieperiode die in bepaalde gevallen door een garantieprogramma kan worden verlengd.

Merk op dat de duur en alle andere voorwaarden van de dekking onder de garantie onderworpen zijn aan de toepasselijke nationale of lokale wetgeving in het land van de klant.

5) UITSLUITEND VOOR IN FRANKRIJK VERKOCHTE PRODUCTEN

De verkoper levert goederen die in overeenstemming zijn met het contract en is verantwoordelijk voor defecten die aanwezig zijn bij de levering. De verkoper is tevens verantwoordelijk voor defecten die voortvloeien uit de verpakking, de assemblage-instructies of de installatie wanneer deze verantwoordelijkheid contractueel de zijne is of deze taken onder zijn verantwoordelijkheid werden volbracht. Om in overeenstemming te zijn met het contract, moet het product:

1. Geschikt zijn voor normaal gebruik voor dit soort goederen en, waar toepasselijk:
 - Beantwoorden aan de beschrijving die door de verkoper werd verstrekt, en over de kwaliteiten beschikken die door de koper aan de hand van een staal of model werden voorgesteld;
 - Beschikken over de kwaliteiten die een koper rechtmatig mag verwachten, rekening houdend met de publieke verklaringen van de verkoper, de fabrikant of zijn vertegenwoordiger, inclusief die in reclame of etikettering; of
2. De eigenschappen hebben zoals overeengekomen tussen de partijen of geschikt zijn voor specifiek gebruik bedoeld door de koper en verduidelijkt aan de verkoper en aanvaard door de verkoper.

Bij niet-naleving is actie voorbehouden gedurende twee jaar na de levering van de goederen. De verkoper is verantwoordelijk voor de garantie voor verborgen defecten van het verkochte product indien dergelijke defecten het product ongeschikt maken voor het bedoelde gebruik, of indien deze het gebruik zodanig reduceren dat de koper het product niet zou hebben aangekocht of een lagere prijs zou hebben betaald, indien deze hiervan op de hoogte zou zijn geweest. Voor zulke verborgen defecten moet door de koper actie worden genomen binnen de 2 jaar na de ontdekking van het defect.

6) VOORWAARDEN OM VAN DE GARANTIE TE KUNNEN GENIETEN

Deze garantie is beschikbaar, **uitsluitend** wanneer **aan elk** van de volgende voorwaarden is voldaan:

- A) Het Product moet nieuw en ongebruikt door de eerste eigenaar zijn gekocht van een distributeur/dealer die bevoegd is Producten te distribueren in het land (of in het geval van de EER, unie van landen) waar de verkoop plaatsvond ("distributor/dealer");

- B) Het door BRP gespecificeerd, aan levering voorafgaand inspectieproces moet zijn gedocumenteerd en ondertekend door de koper;
- C) Het Product moet op juiste wijze zijn geregistreerd door een erkende distributeur/dealer;
- D) Het Product moet zijn aangekocht in het land (of in het geval van de EER, unie van landen), waarin de koper woont;
- E) Routineonderhoud zoals beschreven in de gebruikershandleiding moet tijdig worden uitgevoerd om de garantiedekking te behouden. BRP behoudt zich het recht voor, een bewijs van correct onderhoud te vragen als voorwaarde voor prestaties onder garantie.

BRP zal deze beperkte garantie niet nakomen indien één van de bovenstaande voorwaarden niet werd vervuld door de privégebruiker of commerciële gebruiker. Deze beperkingen zijn noodzakelijk om BRP toe te laten, de veiligheid van zijn producten, zijn klanten en het grote publiek te vrijwaren.

7) HOE KUNT U EEN PRESTATIE ONDER GARANTIE AANVRAGEN

De klant moet stoppen met gebruiken van het Product na het opduiken van een defect en binnen twee (2) maanden na het opduiken hiervan contact opnemen met een BRP distributeur/dealer die servicewerken uitvoert en deze redelijke toegang tot het Product verlenen en een redelijke gelegenheid bieden om het te repareren.

De meldingsperiode is onderworpen aan de toepasselijke nationale of lokale wetgeving in het land van de klant.

De klant moet aan de distributeur/dealer ook een aankoopbewijs van het Product voorleggen en moet de reparatie / werkopdracht ondertekenen voordat de reparatiewerkzaamheden starten om in aanmerking te komen voor reparatie onder de garantie.

Alle onderdelen die onder deze beperkte garantie worden vervangen worden eigendom van BRP.

8) WAT BRP ZAL DOEN

De verplichtingen van BRP in het kader van deze garantie beperken zich tot de reparatie of het vervangen van onderdelen die bij normaal gebruik, onderhoud en service defect zijn gebleken zonder aanrekening van onderdelen en werken, uitgevoerd door een erkende BRP distributeur/dealer naar keuze, tijdens de garantieperiode onder de hierin beschreven voorwaarden. Aanspraken op inbreuken op de garantie kunnen geen aanleiding geven tot annulering of herroeping van de verkoop van het product door de eigenaar. U heeft mogelijk nog andere wettelijke rechten, die verschillen van land tot land.

Ingeval service is vereist buiten het land van de oorspronkelijke verkoop, of ingeval inwoners van de EER service vereisen buiten de EER, is de eigenaar verantwoordelijk voor alle extra kosten die te wijten zijn aan lokale praktijken en voorwaarden, waaronder, maar niet uitsluitend kosten voor: vracht, verzekering, belastingen, licentierechten, invoerrechten en alle andere financiële lasten, inclusief heffingen van overheden, staten, gebieden en agentschappen ervan.

BRP behoudt zich het recht voor, zijn producten regelmatig te verbeteren of aan te passen, zonder dat hieruit een verplichting voortvloeit om eerder geproduceerde producten aan te passen.

9) OVERDRACHT

Indien een Product tijdens de garantieperiode van eigenaar verandert, wordt deze beperkte garantie onder de gestelde termijnen en voorwaarden mee overgedragen, en blijft deze geldig voor de resterende dekkingperiode, op voorwaarde dat BRP of een erkende Product distributeur/dealer een bewijs ontvangt dat deze overdracht met instemming van de vorige eigenaar plaatsvond en de gegevens van de nieuwe eigenaar ontvangt.

10) BIJSTAND VOOR DE KLANT

In geval van een mengingsverschil of dispuut in verband met deze beperkte garantie, stelt BRP voor om samen met de dealer naar een oplossing voor de kwestie te zoeken. We raden u aan het probleem te bespreken met de servicemanager of zaakvoerder van de erkende Distributeur/Dealer.

Als het probleem niet wordt opgelost, neemt u contact op met BRP door het klantcontactformulier op www.brp.com in te vullen of per e-mail contact met BRP op te nemen via een van de adressen in het gedeelte Contact opnemen van deze handleiding.

KLANTENINFORMATIE

INFORMATIE OVER GEGEVENSBESCHERMING

Bombardier Recreational Products inc., haar dochterondernemingen en gelieerde bedrijven ("BRP") zet zich in om je privacy te beschermen en ondersteunt een algemeen beleid van openheid over hoe we je persoonlijke gegevens verzamelen, gebruiken en openbaar maken in het kader van het beheer van onze relatie met u. **Meer details kunt u vinden in het privacybeleid van BRP op: <https://brp.com/en/privacy-policy.html> of door de QR-code hieronder te scannen.**

U kunt er zeker van zijn dat we passende veiligheidsmaatregelen hebben genomen om ervoor te zorgen dat uw persoonlijke informatie beschermd is tegen verlies en ongeoorloofde toegang.

Uw persoonlijke gegevens die door BRP kunnen worden verzameld, rechtstreeks van u of van geautoriseerde dealers of geautoriseerde derden, omvatten:

- **Contact-, demografische en registratie-informatie** (bijvoorbeeld naam, volledig adres, telefoonnummer, e-mail, geslacht, eigendomsgeschiedenis, taal waarin wordt gecommuniceerd)
- **Voertuiginformatie** (bijvoorbeeld serienummer, aankoop- en leveringsdatum, gebruik van de eenheid, plaats en bewegingen van het voertuig)
- **Informatie van derden** (bijvoorbeeld informatie ontvangen van BRP-partners, informatie over gezamenlijke marketingactiviteiten, sociale media)
- **Technologische informatie** (bijvoorbeeld IP-adres, type apparaat, besturingssysteem, type browser, webpagina's die u bekijkt, cookies en soortgelijke technologieën wanneer u websites of mobiele toepassingen van BRP of dealers gebruikt)
- **Interactie met BRP-informatie** (bijvoorbeeld informatie die wordt verzameld bij bellen van de verkoopvertegenwoordigers van BRP, kopen van artikelen op een website van BRP, aanmelden voor e-mails van BRP, abonneren op nieuwsbrieven van BRP, deelnemen aan door BRP gesponsorde wedstrijden en loterijen of bijwonen van door BRP gesponsorde evenementen)
- **Transactiegegevens** (bijvoorbeeld gegevens die nodig zijn voor de afhandeling van retourzendingen, betalingsgegevens wanneer u onze producten of diensten koopt via onze websites of mobiele toepassingen en andere kwesties gerelateerd aan de aankoop van uw BRP-producten)

Deze informatie kan worden gebruikt en verwerkt voor de volgende doeleinden:

- Veiligheid & beveiliging
- Klantenondersteuning voor verkoop en dienst na verkoop (bijvoorbeeld voltooiing of follow-up met u over uw aankoop of onderhoud)
- Registratie en garantie
- Communicatie (bijvoorbeeld u een BRP-tevredenheidsenquête sturen)
- Online gedragsadvertenties, profilering en locatiegebaseerde diensten (bijvoorbeeld bieden van aangepaste ervaring)
- Naleving en geschillenbeslechting
- Marketing en reclame
- Assistentie (bijvoorbeeld hulp bij leveringsproblemen, afhandeling retourzendingen en andere kwesties gerelateerd aan de aankoop van uw BRP-producten).

We kunnen persoonlijke informatie ook gebruiken om geaggregeerde of statistische gegevens te genereren waarmee uw identiteit niet meer kan worden achterhaald.

Uw persoonlijke gegevens kunnen worden doorgegeven aan de volgende personen/instanties: BRP, door BRP erkende dealers, distributeurs, dienstverleners, reclame- en marktonderzoekspartners en andere erkende derden.

We kunnen informatie over u ontvangen uit diverse bronnen, waaronder derden, zoals erkende dealers en partners van BRP, met wie we diensten aanbieden of gezamenlijke marketingactiviteiten ontplooiën. We kunnen tevens informatie over u ontvangen van sociale media platforms zoals Facebook en Twitter, wanneer u interactie met ons heeft via deze platforms.

Afhankelijk van de omstandigheden kunnen uw persoonsgegevens worden gecommuniceerd buiten de regio waar u verblijft. Uw informatie wordt zo lang als nodig bewaard voor het doel waarvoor de informatie is verkregen en volgens ons bewaarbeleid.

Om uw recht op privacy uit te oefenen (bijvoorbeeld recht op toegang, recht op rectificatie), om uw toestemming in te trekken om verwijderd te worden uit de adreslijst voor marketingdoeleinden of voor het tevredenheidsonderzoek of voor algemene vragen over privacy, kunt u contact opnemen met de functionaris voor gegevensbescherming van BRP of per post via **privacyofficer@brp.com** of via e-mail:

BRP Legal Service, 726 St-Joseph, Valcourt, Quebec, Canada, J0E 2L0.

Wanneer BRP uw persoonlijke gegevens verwerkt, doet zij dit in overeenstemming met haar Privacybeleid dat beschikbaar is op: <https://www.brp.com/en/privacy-policy.html> of door de QR-code hieronder te scannen.



NEEM CONTACT OP

www.brp.com

Azië-Pacific

Australië

Level 26
477 Pitt Street
Sydney, NSW 2020

China

上海市徐汇区衡山路10号6号楼301
Rm 301, Building 6,
No.10 Heng Shan Rd,
Shanghai, China

Japan

21F Shinagawa East One Tower
2-16-1 Konan, Minato-ku-ku,
Tokyo 108-0075

Nieuw Zeeland

Suite 1.6, 2-8 Osborne Street,
Newmarket, Auckland 2013

Europa, Midden-Oosten en Afrika

België

Oktrooiplein 1
9000 Gent

Tsjechische Republiek

Stefanikova 43a
Praag 5
150 00

Duitsland

Itterpark 11
40724 Hilden

Finland

Isoaavantie 7
PL 8040
96101 Rovaniemi

Frankrijk

Arteparc Bâtiment B
Route de la côte d'Azur,
13 590 Meyreuil

Noorwegen

Ingvald Ystgaardsvei 15
N-7484 Trondheim
Salg, marketing, ettermarked

Zweden

Spinnvägen 15
903 61 Umeå
Zweden 90821

Zwitserland

Avenue d'Ouchy 4-6
1006 Lausanne

Latijns-Amerika

Brazilië

Av. James Clerck Maxwell, 230
Campinas, São Paulo
CEP 13069-380

Mexico

Av. Ferrocarril 202
Parque Industrial Querétaro
Santo Rosa Jauregui, Querétaro
C.P. 76220

Noord-Amerika

Canada

3200A, rue King Ouest,
Suite 300
Sherbrooke (Québec) J1L 1C9

Verenigde Staten van Amerika

10101 Science Drive
Sturtevant, Wisconsin
53177

ADRESWIJZIGING / VERANDERING VAN EIGENAAR

Als u bent verhuisd of als u de nieuwe eigenaar bent van het vaartuig, laat dit dan zeker weten aan BRP door:

- Informeer hierover een erkende Sea-Doo dealer.
- **Alleen Noord-Amerika:** calling at 1 888 272-9222.
- Een van de adreswijzigingskaarten op de volgende bladzijden terug te sturen naar een van de BRP adressen in het gedeelte *Contact opnemen* van deze handleiding.

Gelieve ingeval van verandering van eigenaar een bewijs toe te voegen dat de vroegere eigenaar met de overdracht heeft ingestemd.

Wanneer u BRP op de hoogte brengt, zelfs nadat de beperkte garantie is afgelopen, kan BRP u bereiken indien dit nodig zou zijn, bijvoorbeeld als er boten zouden worden teruggeroepen om veiligheidsredenen. BRP op de hoogte brengen is de verantwoordelijkheid van de eigenaar'.

GESTOLEN VOERTUIGEN: Breng de garantieafdeling van uw plaatselijke distributeur op de hoogte als uw vaartuig is gestolen. Geef uw naam, adres en telefoonnummer door, het rompidentificatienummer en de datum van de diefstal.

ADRESWIJZIGING <input type="checkbox"/>	VERANDERING VAN EIGENAAR <input type="checkbox"/>	
VOERTUIGIDENTIFICATIENUMMER		
Modelnummer	Voertuigidentificatienummer (V.I.N.)	
OUDE ADRES OF VORIGE EIGENAAR:		
		NAAM
NR.	STRAAT	APP
WOONPLAATS	STAAT/PROVINCIE	ZIP/POSTCODE
LAND	TELEFOON	
NIEUW ADRES OF NIEUWE EIGENAAR:		
		NAAM
NR.	STRAAT	APP
WOONPLAATS	STAAT/PROVINCIE	ZIP/POSTCODE
LAND	TELEFOON	
E-MAILADRES		

ADRESWIJZIGING <input type="checkbox"/>	VERANDERING VAN EIGENAAR <input type="checkbox"/>	
VOERTUIGIDENTIFICATIENUMMER		
Modelnummer	Voertuigidentificatienummer (V.I.N.)	
OUDE ADRES OF VORIGE EIGENAAR:		
		NAAM
NR.	STRAAT	APP
WOONPLAATS	STAAT/PROVINCIE	ZIP/POSTCODE
LAND	TELEFOON	
NIEUW ADRES OF NIEUWE EIGENAAR:		
		NAAM
NR.	STRAAT	APP
WOONPLAATS	STAAT/PROVINCIE	ZIP/POSTCODE
LAND	TELEFOON	
E-MAILADRES		

Deze pagina is
bewust leeg gelaten

ADRESWIJZIGING <input type="checkbox"/>	VERANDERING VAN EIGENAAR <input type="checkbox"/>	
VOERTUIGIDENTIFICATIENUMMER		
Modelnummer	Voertuigidentificatienummer (V.I.N.)	
OUDE ADRES OF VORIGE EIGENAAR:		
		NAAM
NR.	STRAAT	APP
WOONPLAATS	STAAT/PROVINCIE	ZIP/POSTCODE
LAND	TELEFOON	
NIEUW ADRES OF NIEUWE EIGENAAR:		
		NAAM
NR.	STRAAT	APP
WOONPLAATS	STAAT/PROVINCIE	ZIP/POSTCODE
LAND	TELEFOON	
E-MAILADRES		

ADRESWIJZIGING <input type="checkbox"/>	VERANDERING VAN EIGENAAR <input type="checkbox"/>	
VOERTUIGIDENTIFICATIENUMMER		
Modelnummer	Voertuigidentificatienummer (V.I.N.)	
OUDE ADRES OF VORIGE EIGENAAR:		
		NAAM
NR.	STRAAT	APP
WOONPLAATS	STAAT/PROVINCIE	ZIP/POSTCODE
LAND	TELEFOON	
NIEUW ADRES OF NIEUWE EIGENAAR:		
		NAAM
NR.	STRAAT	APP
WOONPLAATS	STAAT/PROVINCIE	ZIP/POSTCODE
LAND	TELEFOON	
E-MAILADRES		

Deze pagina is
bewust leeg gelaten

Deze pagina is bewust leeg
gelaten

WATERSCOOTER

Modelnr. _____

ROMP-

identificatienummer (H.I.N.) _____

MOTOR-

identificatienummer (E.I.N.) _____

EIGENAAR: _____

NAAM

Nee.

STRAAT

APP

WOONPLAATS

STAAT/PROVINCIE

ZIP/POSTCODE

Aankoopdatum

JAAR	MAAND	DAG

Einddatum van de garantie

JAAR	MAAND	DAG

In te vullen door de erkende Sea-Doo-dealer op het ogenblik van de verkoop.

STEMPEL DEALER

⚠ WAARSCHUWING

Het niet in acht nemen van de veiligheidsmaatregelen en instructies in de gebruikershandleiding, de veiligheidsvideo en op de veiligheidslabels op het product kan leiden tot letsel, inclusief de mogelijkheid van overlijden.



www.brp.com

SKI-DOO®

LYNX®

MANITOU®

SEA-DOO®

ROTAX®

QUINTREX®

CAN-AM®

ALUMACRAFT®