

can-am



Renegade™ 70
Renegade 110 / Renegade 110 X xc

BRUKERHÅND- BOK

Inneholder informasjon om sikkerhet, bruk
og vedlikehold

2
0
2
4

⚠ ADVARSEL

ATV i kategori Y. Følg alltid denne anbefaling om minimumsalder under tilsyn av voksne

- 6 år eller eldre for Renegade 70
- 10 år eller eldre for Renegade 110 og Renegade 110 Xxc

Les denne brukerhåndboken grundig. Den inneholder viktig informasjon om sikkerhet.

Tilsyn av voksen person er påkrevd for korrekt forståelse av den risikoen som er involvert i bruken av disse kjøretøyene.

Gjennomgå og forklar innholdet i denne brukerhåndboken med den unge føreren og sørg for at den unge føreren forstår riktig og sikker bruk av dette kjøretøyet.

Fjerning eller modifisering av utslippsrelaterte deler på denne OHRV er ikke tillatt. Brudd på dette kan føre til straffeansvar underlagt Californias lover.

Oppbevar alltid brukerhåndboken sammen med kjøretøyet.

219002345_NO

**Oversettelse av den
originale instruksjonen**

 **ADVARSEL**

KJØRETØYET KAN VÆRE FARLIG Å BRUKE. En kollisjon eller velt kan skje raskt hvis du ikke tar riktige forholdsregler, selv under standardmanøvre som f.eks. snumanøvre og kjøring i bakker eller over hindringer.

For din egen sikkerhet må du forstå og følge alle advarslene i denne håndboken og på dekalene på kjøretøyet. Hvis du ikke tar hensyn til disse advarslene, kan det føre til **ALVORLIG SKADE ELLER DØDSFALL**.

Oppbevar alltid brukerhåndboken sammen med kjøretøyet.

 **ADVARSEL**

Å overse noen av sikkerhetsforanstaltningene og instruksene i denne brukerhåndboken, **SIKKERHETSVIDEOEN** og sikkerhetsmerker på kjøretøyet, kan resultere i alvorlig eller dødelig personskade.

ADVARSEL I HENHOLD TIL ERKLÆRING 65 CALIFORNIA

 **ADVARSEL**

Bruk, servicearbeid og vedlikehold av et terrengkjøretøy kan utsette deg for kjemikalier, inkludert motoreksos, karbonmonoksid, ftalater og bly som anses i staten California som kreftfremkallende og kan forårsake fødselsdefekter eller annen reproduktiv skade. For å minimere eksponering skal du unngå å innånde eksos, ikke la motoren gå på tomgang bortsett fra når nødvendig, vedlikehold kjøretøyet på et godt ventilert område og bruk hansker eller vask hendene ofte når du vedlikeholder kjøretøyet. For mer informasjon kan du gå til www.p65warnings.ca.gov/products/passenger-vehicle.

TM® Varemerker for BRP eller dets tilknyttede selskaper.

Dette er en ikke uttømmende liste over varemerker som tilhører Bombardier Recreational Products Inc. eller dens tilknyttede selskaper:

Can-Am®

Renegade™

XPSTM

Alle rettigheter forbeholdes. Ingen del av denne brukerhåndboken skal reproduseres i noen for uten skriftlig forhåndstillatelse fra Bombardier Recreational Products Inc.

©Bombardier Recreational Products Inc. (BRP) 2023

Deutsch	Dieses Handbuch ist möglicherweise in Ihrer Landessprache verfügbar. Bitte wenden Sie sich an Ihren Händler oder besuchen Sie: www.operatorsguides.brp.com
English	This guide may be available in your language. Check with your dealer or go to: www.operatorsguides.brp.com
Español	Es posible que este manual esté disponible en su idioma. Consulte a su distribuidor o visite: www.operatorsguides.brp.com
Français	Ce guide peut être disponible dans votre langue. Vérifier avec votre concessionnaire ou aller à: www.operatorsguides.brp.com
Italiano	Questa guida potrebbe essere disponibile nella propria lingua. Contattare il concessionario o consultare: www.operatorsguides.brp.com
中文	本手册可能有您的语种的翻译版本。请向经销商询问，或者登录 www.operatorsguides.brp.com 查询。
日本語	このガイドは、言語によって翻訳版が用意されています。ディーラーに問い合わせるか、次のアドレスでご確認ください： www.operatorsguides.brp.com
Nederlands	Deze handleiding kan beschikbaar zijn in uw taal. Vraag het aan uw dealer of ga naar: www.operatorsguides.brp.com
Norsk	Denne boken kan finnes tilgjengelig på ditt eget språk. Kontakt din forhandler eller gå til: www.operatorsguides.brp.com
Português	Este manual pode estar disponível em seu idioma. Fale com sua concessionária ou visite o site: www.operatorsguides.brp.com
Русский	Воспользуйтесь руководством на вашем языке. Узнайте о его наличии у дилера или на странице по адресу www.operatorsguides.brp.com
Suomi	Käyttöohjekirja voi olla saatavissa omalla kielelläsi. Tarkista jälleenmyyjältä tai käy osoitteessa: www.operatorsguides.brp.com
Svenska	Denna bok kan finnas tillgänglig på ditt språk. Kontakta din återförsäljare eller gå till: www.operatorsguides.brp.com

Modeller som dekkes

Renegade 70
Renegade 110
Renegade 110 Xxc

I Canada distribueres og vedlikeholdes produkter av Bombardier Recreational Products Inc. (BRP).

I USA distribueres og vedlikeholdes produkter av BRP US Inc.

I EØS (som består av medlemsstatene i EU pluss Storbritannia, Norge, Island og Liechtenstein), samveldet av uavhengige stater (inkludert Ukraina og Turkmenistan) og Tyrkia, distribueres og vedlikeholdes produkter av BRP European Distribution S.A. og andre partnere eller datterselskaper av BRP.

For alle andre land distribueres og vedlikeholdes produkter av Bombardier Recreational Products Inc. (BRP) og deres partnere.

Når du leser denne brukerhåndboken, må du huske at:

 **ADVARSEL**

Tegn på en potensiell fare som, hvis den ignoreres, kan resultere i alvorlig eller dødelig personskaade.

INNHold

GENERELL INFORMASJON

GENERELL INFORMASJON	8
Hva du må vite før du kjører	8
Sikkerhetsmeldinger.....	9
Merknad til foreldre	9
Om denne brukerhåndboken	10

SIKKERHETSANBEFALINGER

GENERELLE FORHOLDSREGLER	14
Unngå karbonmonoksidforgiftning	14
Unngå bensinbranner og andre farer	14
Unngå brannskader fra varme deler	14
Tilbehør og modifikasjoner.....	15
SPESEIELLE SIKKERHETSMELDINGER	16
DRIFTSADVARSLER	19
Aldersanbefalinger.....	20
Kjøre med passasjer	21
Kjøring uten beskyttelsesutstyr	22
Narkotika og alkohol	23
For høye hastigheter	23
Riktig posisjon på kjøretøyet.....	25
Ukjent terreng	26
Bruk i veldig ujevnt, glatt eller løst terreng	27
Svinge på en uforsvarlig måte	28
Veldig bratte bakker	29
Kjøre oppoverbakke	30
Kjøre nedoverbakke	31
Krysse eller svinge i bakker.....	32
Steile, rulle bakover eller stige av kjøretøyet på feil måte under kjøring i motbakke	33
Kjøre over hindringer	34
Sladding eller skrensing.....	35
Bruk i revers	38
Uforsvarlige modifikasjoner.....	40
Laste, bære eller trekke last	41
KONTROLL FØR KJØRING	44
Liste over kontroller for kjøring	44
BRUK AV KJØRETØYET	47
Kjøreutstyr	48
Det er ikke tillatt å kjøre med passasjer	49
Last.....	50
Fritidskjøring.....	50
Miljø	51
Begrensninger i utformingen	51
Bruk i terrenget.....	51
Kjøreteknikker.....	52

VIKTIGE DEKALER PÅ PRODUKTET (CANADA/USA)	62
Hengermerke sikkerhet	62
Sikkerhetsdekaler	63
Støpt piktogram	70
Samsvarshengermerke	71
VIKTIGE DEKALER PÅ PRODUKTET (ALLE LAND UTENFOR CANADA/USA)	72
Hengermerke	72
Sikkerhetspiktogram	74
Støpt piktogram	80
RAPPORTERE SIKKERHETSDEFEKTER	81

KJØRETØYINFORMASJON

VIKTIGSTE BETJENING	84
Gasshåndtak	84
Håndtak på høyre side for bremsen	87
Venstre bremsehåndtak	87
Parkeringsbrems	88
ANDRE KONTROLLER	90
Girspak	90
Flerfunksjonsbryter	91
Retningslys	93
Tenningsbryter	94
UTSTYR	95
Sete	95
DRIVSTOFF	97
Krav til drivstoff	97
Fylling av drivstoff	98
INNKJØRINGSPERIODE	100
Innkjøring	100
INSTRUKSJONER FOR BRUK	101
Starte motoren	101
Stoppe motoren	103
Skifte gir	103
JUSTER KJØRETØYET DITT	104
Justere fjæringen	104
TRANSPORT AV KJØRETØYET	107

VEDLIKEHOLD

VEDLIKEHOLDSPPLAN	110
EPA-forskrifter – kjøretøy i Canada og USA	110
OMFATTENDE STØVFORHOLD	110
Vedlikeholdsplan	111
VEDLIKEHOLDPROSEDYRER	115
Motorolje	115

Luftfilter	119
Luftfilterhus	121
Gnistbeskyttelse	122
Eksosystem	124
CVT-deksel	124
Girkasseolje	125
Gasskabel	127
Tennplugg	129
Batteri	131
Sikring	132
Lys	134
Kjede , rulle og tannhjul	135
Hjullager	139
Dekk og felger	140
Styresystem	142
Oppheng	143
Bremser	144

TEKNISK INFORMASJON

IDENTIFIKASJON AV KJØRETØYET	148
Plassering av kjøretøyets understellsnummer (VIN)	148
Plassering av motorens identifikasjonsnummer (EIN)	149
SAMSVARSHENGERMERKE	150
Samsvarshengermerke	150
SAMSVARSDEKALER	151
ANSI/SVIA-samsvar	151
Informasjon om utslippskontroll	151
US CPSC-samsvar	151
Prosent etanol	152
KONTROLLSYSTEM FOR FORDAMPINGSUTSLIPP	153
California-modeller med kontrollsystem for gassutslipp	153
FORSKRIFT STØYUTSLIPPSKONTROLLSYSTEMET (CANADA/USA)	154
EU-SAMSVARSERKLÆRING	155
STORBRIANNIA SAMSVARSERKLÆRING	156

TEKNISKE SPESIFIKASJONER

TEKNISKE SPESIFIKASJONER	158
---------------------------------------	------------

FEILSØKING

RETNINGSLINJER FOR FEILSØKING	166
Feilsøking	166

KUNDEINFORMASJON

INFORMASJON OM DATAVERN	202
KONTAKT OSS	204
Asia og Stillehavsområdet	204
Europa, Midtøsten og Afrika	204
Latin-Amerika	204
Nord-Amerika	204
ADRESSEENDRING / SKIFTE AV EIER	205

GENERELL INFORMASJON

GENERELL INFORMASJON

Gratulerer med kjøpet av en ny Can-Am® Youth ATV. Det nye kjøretøyet dekkes av en begrenset garanti fra BRP, og et nettverk av autoriserte Can-Am Off-Road-forhandlere står klare til å tilby deler, tilbehør eller service du måtte ha behov for.

Ved levering ble du informert om hva garantien dekker, og du signerte listen med kontrollpunkter før levering for å sikre at du var fornøyd med klargjøringen av det nye kjøretøyet.

Forhandleren din jobber for at du skal bli fornøyd. Hvis du trenger mer informasjon, ber vi deg kontakte forhandleren.

Hva du må vite før du kjører

Les denne brukerhåndboken før du bruker kjøretøyet, for å lære hvordan du kan redusere risikoen for at du selv og personer i nærheten blir skadet.

Du må også lese alle sikkerhetsdekalene på kjøretøyet og se *sikkerhetsvideoen* på:

<https://can-am.brp.com/off-road/safety>

Eller bruk følgende QR-kode.

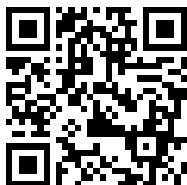

Dette kjøretøyet er bare beregnet på kjøring i terrenget. Det er i første rekke beregnet på fritidsbruk, men det kan også brukes til nyttekjøring.

Dersom du ikke følger disse advarslene kan det resultere i **ALVORLIG PERSONSKADE ELLER DØD**.

Anbefalt alder

Disse kjøretøyene er en kategori "Y" (Ungdomsmodell), følg alltid disse aldersanbefalingene:

- Renegade 70-kjøretøyet er i kategori Y-6+ og kan brukes av barn fra 6 års alder og eldre under tilsyn av voksne, eller en fører som er 16 år eller eldre.
- Renegade 110 og Renegade 110 Xxc er kjøretøy i kategorien Y-10+ og kan brukes av barn fra 10 års alder og eldre under tilsyn av voksen person, eller en fører som er 16 år eller eldre.

- Tillat aldri at barn/ungdom, uansett alder, fortsetter å bruke ATV-en hvis barnets/ungdommens ferdighetene ikke er gode nok til sikker kjøring.

Opplæringskurs

Kjør aldri dette kjøretøyet uten nødvendige instruksjoner. **Delta på et føreropplæringskurs.** Alle førere bør gjennomføre et opplæringskurs med en sertifisert instruktør.

Hvis du vil ha mer informasjon om ATV-sikkerhet, kan du kontakte en autorisert Can-Am Off-Road-forhandler angående tilgjengelige opplæringskurs som måtte finne sted i nærheten.

I USA, ring til Specialty Vehicle Institute of America (SVIA) på 1 800 887-2887 eller i Canada, Canada Safety Council (CSC) på 1 613 739-1535.

Sikkerhetsmeldinger

Typen sikkerhetsmeldinger, hvordan de ser ut og hvordan de brukes i denne veiledningen forklares som følger:

Varselsymbolet  indikerer fare for skade.

ADVARSEL

Tegn på en potensiell fare som, hvis den ignoreres, kan resultere i alvorlig eller dødelig personskade.

FORSIKTIG

Indikerer en farlig situasjon som vil resultere i mindre eller moderat personskade hvis den ikke unngås.

MERKNAD

Indikerer en instruksjon som, hvis den ikke følges, kan føre til alvorlig skade på kjøretøyet komponenter eller annet materiell.

Merknad til foreldre

Gå gjennom denne brukerhåndboken sammen de som skal bruke kjøretøyet.

Bruk tid sammen med barnet/ungdommen til å gå gjennom instruksjonene om sikker og riktig bruk, og gjør spesielt oppmerksom på sikkerhetsdekalene på produktet før du lar noen bruke kjøretøyet.

Sett dere inn i betjening av og bruk av ATVen, og les brukerhåndboken nøye.

Husk at din holdning til sikkerhet vil påvirke barnet/ungdommen.

 **ADVARSEL**

Denne ATV-en er ikke et leketøy.

- **Barn og ungdom har ulike ferdigheter, psykiske egenskaper og bedømmelsesevne. Enkelte barn/ungdommer vil ikke være i stand til å bruke en ATV på forsvarlig måte.**
- **Ingen under 16 år må bruke en ATV uten kontinuerlig tilsyn fra en voksen.**
- **Tillat aldri at barn/ungdom fortsetter å bruke kjøretøyet hvis ferdighetene, styrken eller dømmekraften ikke er gode nok til sikker kjøring.**

Om denne brukerhåndboken

Denne brukerhåndboken har blitt utarbeidet med tanke på å gjøre eieren/føreren av det nye kjøretøyet kjent med dets ulike anordninger for betjening og instruksjoner for vedlikehold og sikker bruk. Den er uunnværlig for riktig bruk av produktet.

Oppbevar operatørhåndboken i kjøretøyet, slik at du kan få informasjon om vedlikehold, feilsøking og instruering av andre.

Merk at denne guiden er tilgjengelig på flere språk. Hvis det finnes forskjeller, skal den engelske versjonen gjelde.

Hvis du vil vise og/eller skrive ut en ekstra kopi av brukerhåndboken, kan du gå til følgende webområde:

www.operatorsguides.brp.com

Informasjonen i dette dokument er riktig ved tidspunktet for publisering. BRPs politikk er imidlertid å kontinuerlig forbedre sine produkter uten med dette å forplikte seg selv til å montere dem i tidligere produserte produkter. På grunn av sene endringer kan det oppstå noen forskjeller mellom det produserte produktet og beskrivelser og/eller spesifikasjoner i denne håndboken. BRP forbeholder seg retten til når

som helst å avbryte eller endre spesifikasjoner, konstruksjon, funksjoner, modeller eller utstyr uten å påta seg noen forpliktelser.

Denne brukerhåndboken skal følge med kjøretøyet når det selges.

Når du leser denne brukerhåndboken, må du huske at:



ADVARSEL

Tegn på en potensiell fare som, hvis den ignoreres, kan resultere i alvorlig eller dødelig personskaade.

Denne siden er blank
med hensikt

SIKKERHETSANBE- FALINGER

GENERELLE FORHOLDSREGLER

Unngå karbonmonoksidforgiftning

All motoreksos inneholder karbonmonoksid, som er en dødelig gass. Å puste inn karbonmonoksid kan forårsake hodepine, svimmelhet, søvnighet, kvalme, forvirring og til slutt død.

Karbonmonoksid er en fargeløs, luktfri, smakløs gass som kan være tilstede selv om du ikke ser eller lukter noen motoreksos. Dødelige nivåer av karbonmonoksid kan nås raskt, og du kan raskt bli overmannet og ikke klare å redde deg selv. Dødelige nivåer av karbonmonoksid kan også henge ved i timer eller dager i lukkede eller dårlig ventilerte områder. Hvis du opplever noen symptomer for karbonmonoksidforgiftning, forlat området umiddelbart, få frisk luft og medisinsk behandling.

For å unngå alvorlig skade eller død fra karbonmonoksid:

- Kjør aldri motoren i dårlig ventilerte eller delvis lukkede områder som garasje, parkeringskjeller eller låve. Selv om du prøver å luften ut motoreksos med vifter eller åpne vinduer og dører, kan karbonmonoksid raskt nå farlige nivåer.
- Kjør aldri motoren utendørs hvor motoreksosen kan trekkes inn i en bygning gjennom åpninger som vinduer og dører.

Unngå bensinbranner og andre farer

Bensin er ekstremt brennbart og svært eksplosivt. Drivstoffdamp kan spres og antennes av en gnist eller flamme mange meter unna motoren. For å redusere risikoen for brann eller eksplosjon, følg disse instruksjonene:

- Bruk bare godkjente røde bensinkanner til oppbevaring av drivstoff.
- Fyll aldri en bensinbeholder på kjøretøyet. Utlading av statisk elektrisitet kan antenne bensinen.
- Følg nøye instruksjonene som er gitt under *Drivstoff*, ved påfylling av bensin.
- Ikke start eller bruk motoren hvis tankklokket ikke er riktig på plass.

Bensin er giftig og kan føre til personskade eller dødsfall.

- Sug aldri opp bensin med munnen.
- Hvis du svelger bensin, får bensin i øynene eller inhalerer bensin-gass, må du øyeblikkelig kontakte lege.

Hvis du får bensinsøl på deg, vask deg med såpe og vann og bytt klærne dine.

Unngå brannskader fra varme deler

Visse deler, f.eks. bremserotorer og komponenter i eksosanlegget, blir varme under bruk. Unngå kontakt med disse delene under og rett etter bruk for å unngå brannskader.

Tilbehør og modifikasjoner

Alle modifikasjoner eller tillegg av tilbehør godkjent av BRP kan påvirke kjøretøyets manøvreringsegenskaper. Det er viktig å ta seg tid til å bli kjent med kjøretøyet når en modifisering er gjort, for å forstå hvordan du skal tilpasse kjøringen din tilsvarende.

Unngå montering av utstyr som ikke er spesifikt godkjent av BRP for kjøretøyet og unngå uautoriserte modifikasjoner. Disse modifikasjonene og utstyret er ikke blitt testet av BRP og kan være en kilde til farer. De kan for eksempel:

- Føre til tap av kontroll og økt kollisjonsfare
- Forårsake overoppheting eller kortslutninger som øker faren for brann eller brannskade
- Påvirke beskyttelsesfunksjoner som kjøretøyet har.
- Påvirke tilhengerens bevegelser når kjøretøyet blir transportert.
- Kan risikere å miste objekter på veien under transport.

Det kan også bli ulovlig å kjøre kjøretøyet.

Kontakt en autorisert BRP-forhandler for tilgjengelig tilbehør til kjøretøyet ditt.

SPESIELLE SIKKERHETSMELDINGER

DETTE KJØRETØYET ER IKKE NOE LEKETØY OG KAN VÆRE FARLIG Å BRUKE.

- Dette kjøretøyet oppfører seg annerledes enn andre kjøretøy. En kollisjon eller velt kan skje raskt hvis du ikke følger nødvendig forholdsregler, også under rutinemanøvrer som svinging og kjøring i bakker eller over hindringer.

ALVORLIGE SKADER ELLER DØDSFALL kan bli resultatet hvis du ikke følger disse anvisningene:

- Les og forstå brukerhåndboken og alle sikkerhetsdekalere på AT-Ven før den tas i bruk. Se på og følg med på sikkerhetsvideoen før du bruker kjøretøyet.
- Følg alltid anbefalingen om minimumsalder: Renegade 70 er et kjøretøy som kan brukes av barn fra 6 års alder og eldre under overoppsyn av voksen person, eller av en fører som er 16 år eller eldre.
- Følg alltid anbefalingen om minimumsalder: Renegade 110 og Renegade 110 Xxc er kjøretøy som kan brukes av barn fra 10 års alder og eldre under overoppsyn av voksen person, eller av en fører som er 16 år eller eldre.
- Tillat aldri at barn/ungdom, uansett alder, fortsetter å bruke ATV-en hvis ferdighetene ikke er gode nok til sikker kjøring.
- Passasjerer må aldri tas med på dette kjøretøyet. Passasjer(er) påvirker balansen og styreegenskapene og øker risikoen for å miste kontroll.
- Bruk aldri kjøretøyet på underlag med fast dekke, inkludert fortauer, innkjørsler, parkeringsplasser eller gater.
- Bruk aldri kjøretøyet på offentlige gater, veier eller motorveier, ikke en gang på grus- eller jordveier.
- Ta aldri plass på dette kjøretøyet uten å bruke en godkjent hjelm som er riktig tilpasset. Du bør også bruke øyebeskyttelse (briller eller visir), hansker, egnet skotøy, langermet skjorte eller jakke og langbukser.
- Bruk aldri kjøretøyet når du er trøtt, syk eller påvirket av medikamenter eller alkohol. Reaksjonstiden og bedømmelsesevnen påvirkes mye i slike tilstander.
- Kjør aldri med for stor hastighet. Kjør alltid i en hastighet som er tilpasset terrenget, sikten, kjøreforholdene og erfaringen din.
- Forsøk aldri å steile og kjøre på to hjul, hoppe eller utføre andre stunt.
- Kontroller alltid kjøretøyet hver gang før du skal bruke det, for å forsikre deg om at det er i god og sikker stand. Følg alltid kontroll- og vedlikeholdsprosedyrene og vedlikeholdsplanene som beskrives i denne brukerhåndboken.
- Hold alltid begge hendene på styrehåndtakene og begge føttene på fotstøttene under kjøring.
- Kjør alltid langsomt, og vær ekstra forsiktig ved kjøring i ukjent terreng. Vær alltid oppmerksom på endring av terrengforholdene når du opererer dette kjøretøyet.

- Kjør ikke på meget ujevnt, glatt eller løst underlag før du har fått opplæring i og har tilegnet den dyktighet som kreves for å beherske kjøretøyet i slikt terreng. Vær alltid ekstra forsiktig i slikt terreng.
- Følg alltid riktige prosedyrer ved svinging slik det er beskrevet i denne brukerhåndboken. Øv først på å svinge kjøretøyet ved lav hastighet før du prøver å svinge ved høyere hastigheter. Ikke sving kjøretøyet hvis du kjører i høy hastighet.
- Kjør aldri i bakker som er for bratte for kjøretøyet eller for ferdighetene dine. Øv deg på små bakker først før du prøver deg på større bakker.
- Følg alltid riktige prosedyrer ved kjøring opp bakker slik det er beskrevet i denne brukerhåndboken. Kontroller terrenget nøye før du kjører opp bakker. Kjør aldri i motbakker med veldig glatte eller løse overflater. Flytt vekten fremover. Åpne aldri gassen for raskt og skift aldri brått gir. Kjør aldri over bakketopper i høy hastighet.
- Følg alltid riktige prosedyrer ved kjøring nedover og bremsing i bakker slik det er beskrevet i denne brukerhåndboken. Kontroller terrenget nøye før du kjører ned bakker. Forskyv kroppsvekten din bakover. Kjør aldri ned en bakke med høy hastighet. Unngå å kjøre ned bakker i en vinkel som kan få kjøretøyet til å helle sterkt til én side. Kjør rett ned en bakke hvis mulig.
- Følg alltid riktige prosedyrer ved kjøring langs skråningen i bakker slik det er beskrevet i denne brukerhåndboken. Unngå bakker med svært glatte eller løse overflater. Forskyv kroppsvekten din til den siden av kjøretøyet som vender oppover. Ikke forsøk å svinge i en bakke før du behersker denne svingteknikken på plan mark slik det beskrives i denne brukerhåndboken. Unngå å krysse en bratt bakke på tvers hvis mulig.
- Følg alltid riktige prosedyrer hvis maskinen stopper eller ruller bakover ved kjøring opp bakker. Unngå dette ved å alltid bruke riktig gir og holde jevn hastighet ved kjøring opp bakker. Hvis ATVen stopper eller ruller bakover, må du følge den spesielle prosedyren for bremsing som beskrives i denne brukerhåndboken. Stå av kjøretøyet på den siden som vender oppover bakken, eller på en av sidene hvis det står med fronten rett opp bakken. Sving ATVen rundt og stå på igjen slik det beskrives i denne brukerhåndboken.
- Kontroller alltid om det finnes hindringer før du kjører i et ukjent område. Forsøk aldri å kjøre over store hindringer, som store steiner eller trær som har falt ned. Følg alltid riktige prosedyrer ved kjøring over hindringer slik det er beskrevet i denne brukerhåndboken.
- Vær alltid forsiktig når du skrenser eller sklir. Lær deg hvordan du kan skrense eller skli på en sikker og kontrollert måte ved en lav hastighet og i et jevnt terreng. Kjør langsomt på meget glatte underlag, som for eksempel is, og vær ekstra forsiktig slik at du ikke mister kontrollen når du får sleng.
- Bruk aldri ATVen i elver med strøm eller i vann som er dypere enn det som er angitt i denne brukerhåndboken. Husk at våte brems

kan føre til redusert bremskraft. Test bremsene når du kjører ut av vann, søle eller snø. Brems om nødvendig flere ganger slik at friksjonsvarmen tørker bremsene.

- Husk alltid at bremselengden lett påvirkes av, men ikke begrenset til, vær- og terrengforhold, bremsesystem og dekkenes tilstand og kjøretøyets hastighet og tilstand. Tilpass alltid kjøringen i henhold til dette.
- BRP anbefaler deg å sitte på ATV-en når du rygger. Unngå å stå oppreist. Vekten din kan forskyves fremover og mot gasspaken og forårsake en utilsiktet akselerasjon og at du mister kontrollen.
- Bruk alltid dekk av riktig type og størrelse i henhold til spesifikasjonen i denne brukerhåndboken. Oppretthold alltid riktig dekktrykk i henhold til beskrivelsen i denne brukerhåndboken.
- Ikke transporter last på en ungdomsmodell.
- Kjør aldri dette kjøretøyet uten nødvendige instruksjoner. **Delta på et føreropplæringskurs.** Alle førere bør gjennomføre et opplæringskurs med en sertifisert instruktør.

DRIFTSADVARSLER

Bruke kjøretøyet uten riktig opplæring

 ADVARSEL



POTENSIELL RISIKOSITUASJON

Betjene dette kjøretøyet uten riktig opplæring.

HVA KAN SKJE

Risikoen for en ulykke øker drastisk hvis du ikke vet hvordan du betjener kjøretøyet på riktig måte i ulike situasjoner og terrengforhold.

HVORDAN DU KAN UNNGÅ FAREN

Begynnere og uerfarne operatører bør fullføre et treningskurs. Etter treningskurset bør de sørge for at de regelmessig praktiserer det de har lært på kurset og også ser på driftsteknikkene beskrevet i denne brukerhåndboken.

Hvis du vil ha mer informasjon om opplæringskurs, kan du kontakte en autorisert Can-Am-forhandler.

Aldersanbefalinger

 ADVARSEL

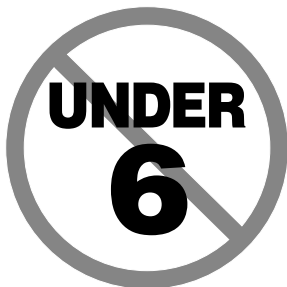

POTENSIELL RISIKOSITUASJON

Hvis du ikke følger den anbefalte kjørealderen for dette kjøretøyet.

HVA KAN SKJE

Hvis barn/ungdom bruker ATV-er som ikke er beregnet for sin aldersgruppe, kan det føre til personskade eller dødsfall.

Selv om et barn befinner seg innen den anbefalte aldersgruppen for betjening av dette kjøretøyet, betyr ikke det at han/hun har ferdighetene, evnen eller dømmekraften som er nødvendig for å betjene dette kjøretøyet sikkert og kan derved bli involvert i en alvorlig ulykke.

HVORDAN DU KAN UNNGÅ FAREN

Renegade 70 er et kjøretøy som kan brukes av barn fra 6 års alder og eldre under overoppsyn av voksen person, eller av en fører som er 16 år eller eldre.

Renegade 110 og Renegade 110 Xxc er kjøretøy som kan brukes av barn fra 10 års alder og eldre under overoppsyn av voksen person, eller av en fører som er 16 år eller eldre.

Tillat aldri at barn/ungdom, uansett alder, fortsetter å bruke ATV-en hvis ferdighetene ikke er gode nok til sikker kjøring.

Kjøre med passasjer

 ADVARSEL



V00A020

POTENSIELL RISIKOSITUASJON

Å ta med en passasjer på dette kjøretøyet.

HVA KAN SKJE

Din mulighet til å holde kjøretøyet i balanse og kontrollere det reduseres betraktelig.

Det kan føre til en ulykke som kan skade deg og/eller passasjerer.

HVORDAN DU KAN UNNGÅ FAREN

Ta aldri med passasjerer. Hensikten med det lange setet er å gi føreren mulighet til å endre stilling etter behov ved kjøring. Det er ikke utformet for eller beregnet til å ta med passasjer(er).

Kjøretøy på offentlige gater, veier eller motorveier

 ADVARSEL



POTENSIELL RISIKOSITUASJON

Bruk av dette kjøretøyet på offentlig gate, vei eller motorvei.

HVA KAN SKJE

Du kan kollidere med et annet kjøretøy.

HVORDAN DU KAN UNNGÅ FAREN

Bruk aldri kjøretøyet på offentlige gater, veier eller motorveier, ikke en gang på grus- eller jordveier. I mange land er det ulovlig å bruke dette kjøretøyet på offentlig gate, vei eller motorvei.

Kjøring uten beskyttelsesutstyr

 ADVARSEL



POTENSIELL RISIKOSITUASJON

Operere dette kjøretøyet uten å bruke godkjent hjelm, øyevern og andre verneklær.

HVA KAN SKJE

- Kjøring uten godkjent hjelm øker sjansen for alvorlige hodeskader eller dødsfall hvis en ulykke skulle oppstå.
- Kjøring uten øyevern kan resultere i en ulykke og øke sjansen for alvorlige personskader hvis en ulykke skulle oppstå.
- Kjøring uten sikkerhetsutstyr øker sjansen for alvorlige personskader hvis en ulykke skulle oppstå.

HVORDAN DU KAN UNNGÅ FAREN

Alltid ha på deg en godkjent hjelm som passer godt. Du bør også ha på deg:

- øyevern (vernebriller eller visir)
- stiv hakebeskyttelse
- hansker og støvler
- langermet skjorte eller jakke
- lange bukser

Narkotika og alkohol

! ADVARSEL



V06A01G

POTENSIELL RISIKOSITUASJON

Bruke dette kjøretøyet under innflytelse av medikamenter eller alkohol.

HVA KAN SKJE

Kan ha stor påvirkning på dømmekraften din.

Kan svekke reaksjonsevnen.

Kan påvirke balansen og persepsjonen.

Kan resultere i en ulykke eller dødsfall.

HVORDAN DU KAN UNNGÅ FAREN

Kjør aldri dette kjøretøyet etter å ha inntatt alkohol eller medikamenter.

For høye hastigheter

! ADVARSEL



V06A01D

POTENSIELL RISIKOSITUASJON

Kjøre dette kjøretøyet ved for høy hastighet.

HVA KAN SKJE

Øker sjansen på å miste kontrollen av kjøretøyet, noe som kan resultere i en ulykke.

HVORDAN DU KAN UNNGÅ FAREN

Alltid kjør ved en hastighet som er tilpasset terrengforholdene, synligheten, kjøreforholdene og erfaringen din.

Kjøring på to hjul, hopp og andre vågestykker

 **ADVARSEL**



POTENSIELL RISIKOSITUASJON

Prøve ulike stunt med kjøretøyet som å kjøre på bakhjulene og å hoppe.

HVA KAN SKJE

Øker sjansen for en ulykke, inkludert velt.

HVORDAN DU KAN UNNGÅ FAREN

Aldri prøv å utføre stunt som å kjøre på bakhjulene eller å hoppe. Ikke prøv å vise deg frem.

Kjøretøykontroll

 **ADVARSEL**

POTENSIELL RISIKOSITUASJON

Ingen inspeksjon av kjøretøyet for du tar det i bruk.

Mangel på å vedlikeholde kjøretøyet ordentlig.

HVA KAN SKJE

Øker muligheten for en ulykke eller skader på utstyr.

HVORDAN DU KAN UNNGÅ FAREN

Inspiser alltid kjøretøyet før du skal bruke det, for å forsikre deg om at det er i god og sikker stand.

Følg alltid vedlikeholdsplanen som beskrives i denne brukerhåndboken.

Frosne vannveier

⚠ ADVARSEL

POTENSIELL RISIKOSITUASJON

Kjøre på frosne vannveier.

HVA KAN SKJE

Alvorlige personskader eller dødsfall kan være resultatet hvis du går gjennom is.

HVORDAN DU KAN UNNGÅ FAREN

Aldri kjør dette kjøretøyet på en frossen overflate med mindre du er helt sikker på at isen er tykk og sterk nok til å takle kjøretøyet med eventuell last. Ta også hensyn til kraften som oppstår når et kjøretøy er i bevegelse.

Riktig posisjon på kjøretøyet

⚠ ADVARSEL



POTENSIELL RISIKOSITUASJON

Å slippe styret med hendene eller løfte føttene fra fotstøttene under kjøring.

HVA KAN SKJE

Evnen til å kunne kontrollere kjøretøyet reduseres når du tar bort en hånd eller fot. I tillegg kan dette føre til at du mister balansen og faller av kjøretøyet. Hvis du løfter opp en fot fra fotstøtten, kan foten eller benet komme i kontakt med bakhjulet, noe som kan føre til personskade eller en ulykke.

HVORDAN DU KAN UNNGÅ FAREN

Føreren må alltid holde begge hendene på styrehåndtakene og begge føttene på fotstøttene under kjøring.

Ukjent terreng

 **ADVARSEL**



POTENSIELL RISIKOSITUASJON

Hvis du ikke er ekstra forsiktig når du betjener dette kjøretøyet i ukjent terreng.

HVA KAN SKJE

Du kan komme borti skjulte stener, humper eller hull, uten nok tid til å reagere.

Dette kan føre til tap av kontroll eller at kjøretøyet velter.

HVORDAN DU KAN UNNGÅ FAREN

Kjør langsomt og vær ekstra forsiktig ved kjøring i ukjent terreng.

Vær alltid oppmerksom på endring av terrengforholdene når du bruker dette kjøretøyet.

Bruk i veldig ujevnt, glatt eller løst terreng

⚠ ADVARSEL



POTENSIELL RISIKOSITUASJON

Hvis du ikke er ekstra forsiktig når du betjener kjøretøyet i veldig ujevnt, glatt eller løst terreng.

HVA KAN SKJE

Dette kan forårsake at du mister veigrepet eller kontrollen av kjøretøyet, noe som kan resultere i en ulykke, inkludert velt.

HVORDAN DU KAN UNNGÅ FAREN

Kjør ikke på meget ujevnt, glatt eller løst underlag før du har fått opplæring i og har tilegnet deg de ferdighetene som kreves for å beherske kjøretøyet i slikt terreng.

Vær alltid ekstra forsiktig i slikt terreng.

Svinge på en uforsvarlig måte

 **ADVARSEL**



POTENSIELL RISIKOSITUASJON

Hvis du ikke svinger på riktig måte.

HVA KAN SKJE

Kjøretøyet kan miste kontrollen, noe som kan føre til en kollisjon eller velt.

HVORDAN DU KAN UNNGÅ FAREN

Alltid følg prosedyrene på hvordan du svinger kjøretøyet på riktig måte slik som beskrevet i brukerhåndboken. Øv først på å svinge kjøretøyet ved lav hastighet før du prøver å svinge ved høyere hastigheter.

Ikke sving kjøretøyet hvis du kjører i høy hastighet.

Veldig bratte bakker

 ADVARSEL

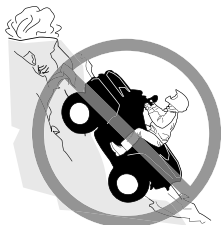

POTENSIELL RISIKOSITUASJON

Betjene kjøretøyet i veldig bratte bakker.

HVA KAN SKJE

Det er lettere for kjøretøyet å velte i bratte bakker enn det er på jevne overflater eller små bakker.

HVORDAN DU KAN UNNGÅ FAREN

Kjør aldri i bakker som er for bratte for kjøretøyet eller for ferdighetene dine.

Øv deg på små bakker først før du prøver deg på større bakker.

Kjøre oppoverbakke

 ADVARSEL



POTENSIELL RISIKOSITUASJON

Hvis du ikke kjører på riktig måte i motbakker.

HVA KAN SKJE

Kan føre til at du mister kontrollen eller at kjøretøyet velter.

HVORDAN DU KAN UNNGÅ FAREN

Følg alltid prosedyrene for hvordan du kjører i motbakker som beskrevet i brukerhåndboken.

Kontroller alltid terrenget nøye før du begynner å kjøre i en motbakke.

Kjør aldri i motbakker med veldig glatte eller løse overflater. Flytt vekten fremover.

Åpne aldri gassen for raskt og skift aldri brått gir. Kjøretøyet kan velte bakover.

Kjør aldri over bakketopper i høy hastighet. En hindring, en bratt skråning, et annet kjøretøy eller en person kan befinne seg på den andre siden av bakken.

Kjøre nedoverbakke

 ADVARSEL



POTENSIELL RISIKOSITUASJON

Kjøre ned en bakke på feil måte.

HVA KAN SKJE

Kan føre til at du mister kontrollen eller at kjøretøyet velter.

HVORDAN DU KAN UNNGÅ FAREN

Følg alltid prosedyrene på hvordan du kjører i nedoverbakker som beskrevet i brukerhåndboken.

MERK:

En spesiell bremseteknikk er nødvendig når du kjører ned en bakke.

Kontroller alltid terrenget nøye før du begynner å kjøre ned en bakke.

Forskyv kroppsvekten din bakover.

Kjør aldri ned en bakke med høy hastighet.

Unngå å kjøre ned en bakke i en vinkel som kan føre til at kjøretøyet lener seg skarpt mot én side. Kjør rett ned en bakke hvis mulig.

Krysse eller svinge i bakker

 **ADVARSEL**



POTENSIELL RISIKOSITUASJON

Krysse eller svinge i bakker på feil måte.

HVA KAN SKJE

Kan føre til at du mister kontrollen eller at kjøretøyet velter.

HVORDAN DU KAN UNNGÅ FAREN

Forsøk aldri å snu kjøretøyet rundt i en bakke før du har mestret svingteknikken på jevnt underlag, som beskrevet i denne brukerhåndboken. Vær forsiktig når du svinger i en bakke.

Unngå å krysse en bratt bakke på tvers hvis mulig.

Når du krysser en bakke på tvers:

Følg alltid prosedyrene som beskrevet i denne brukerhåndboken.

Unngå bakker med svært glatte eller løse overflater.

Føreren må flytte kroppsvekten mot den siden av kjøretøyet som vender oppover.

Steile, rulle bakover eller stige av kjøretøyet på feil måte under kjøring i motbakke

 ADVARSEL



POTENSIELL RISIKOSITUASJON

Steile, rulle bakover eller stige av kjøretøyet på feil måte mens du kjører i motbakker.

HVA KAN SKJE

Dette kan resultere i at kjøretøyet velter.

HVORDAN DU KAN UNNGÅ FAREN

Bruk et lavt gir og holde en jevn hastighet når du kjører i motbakker.

Hvis du mister all hastigheten fremover:

Føreren må holde kroppsvekten i retning oppover bakken. Åpne aldri gassen for raskt og skift aldri brått gir. Kjøretøyet kan velte bakover.

Bruk bremsen.

Sett på parkeringsbremsen når du har stoppet.

Gå ut av kjøretøyet på øvre side av bakken, eller til én side hvis du peker rett opp mot bakken.

Hvis du begynner å rulle bakover:

Føreren må holde kroppsvekten i retning oppover bakken. Åpne aldri gassen for raskt og skift aldri brått gir. Kjøretøyet kan velte bakover.

Bruk aldri bremsene bak når du ruller bakover.

Brems gradvis med bremsen foran.

Sett på parkeringsbremsen når kjøretøyet har stoppet helt.

Gå ut av kjøretøyet på øvre side av bakken, eller til én side hvis du peker rett opp mot bakken.

Sving kjøretøyet rundt og stå på igjen slik det beskrives i denne brukerhåndboken.

Kjøre over hindringer

 **ADVARSEL**



POTENSIELL RISIKOSITUASJON

Feil manøvrering over hinder.

HVA KAN SKJE

Du kan kollidere eller miste kontrollen over kjøretøyet.

Kjøretøyet kan velte.

HVORDAN DU KAN UNNGÅ FAREN

Se etter hinder før du bruker kjøretøyet i et ukjent område.

Prøv aldri å kjøre over store hinder, som for eksempel store steiner eller falne trær.

Følg alltid prosedyrene som er beskrevet i denne brukerhåndboken når du kjører over hinder.

Sladding eller skrensing

 ADVARSEL



POTENSIELL RISIKOSITUASJON

Skrense eller skli på feil måte.

HVA KAN SKJE

Du kan miste kontrollen over kjøretøyet.

Du kan også plutselig få tilbake veigrepet, noe som kan føre til at kjøretøyet velter.

HVORDAN DU KAN UNNGÅ FAREN

Lær deg hvordan du kan skrense eller skli på en sikker og kontrollert måte ved en lav hastighet og i et jevnt terreng.

Kjør langsomt på meget glatte underlag, som for eksempel is, og vær ekstra forsiktig slik at du ikke mister kontrollen når du får sleng.

Dypt eller raskstrømmende vann

 **ADVARSEL**



POTENSIELL RISIKOSITUASJON

Operere dette kjøretøyet gjennom dype eller sterke vannstrømmer.

HVA KAN SKJE

Dekkene kan gi nok oppdrift til at du mister veigrepet og kontrollen. Dette kan føre til ulykker.

HVORDAN DU KAN UNNGÅ FAREN

Kjør aldri dette kjøretøyet gjennom dypt vann eller sterke vannstrømmer.

Kontroller vanddybden og strømmen før du forsøker å krysse vann. Vann må ikke gå over midt på hjulene.

Husk at våte bremses kan føre til redusert bremsekraft. Teste bremsene når du forlater vannet. Brems om nødvendig flere ganger slik at friksjonsvarmen tørker bremsene.

⚠ ADVARSEL**POTENSIELL RISIKOSITUASJON**

Operere dette kjøretøyet gjennom dype eller sterke vannstrømmer.

HVA KAN SKJE

Dekkene kan gi nok oppdrift til at du mister veigrepet og kontrollen. Dette kan føre til ulykker.

HVORDAN DU KAN UNNGÅ FAREN

Kjør aldri dette kjøretøyet gjennom dypt vann eller sterke vannstrømmer.

Kontroller vanddybden og strømmen før du forsøker å krysse vann. Vann må ikke gå over toppen på hjulene.

Husk at våte bremses kan føre til redusert bremsekraft. Teste bremsene når du forlater vannet. Brems om nødvendig flere ganger slik at friksjonsvarmen tørker bremsene.

Bruk i revers

 **ADVARSEL**



POTENSIELL RISIKOSITUASJON

Kjøre i revers på feil måte.

HVA KAN SKJE

Du kan kjøre på en hindring eller person som befinner seg bak kjøretøyet, noe som kan resultere i alvorlige personskader.

HVORDAN DU KAN UNNGÅ FAREN

Når du velger reversgiret, må du sørge for at det ikke befinner seg noen hindringer eller personer bak kjøretøyet. Hvis det er trygt å fortsette, kjør sakte.

Dekktrykk

 **ADVARSEL**



POTENSIELL RISIKOSITUASJON

Kjøre dette kjøretøyet med feil dekk, eller med feil eller ujevnt dekktrykk.

HVA KAN SKJE

Bruk av feil dekk på dette kjøretøyet, eller bruk av dette kjøretøyet med feil eller ujevnt dekktrykk, kan forårsake tap av kontroll, punktering av dekk, at dekk beveger seg rundt på felgen og økt risiko for en ulykke.

HVORDAN DU KAN UNNGÅ FAREN

Bruk alltid dekk av riktig type og størrelse i henhold til spesifikasjonen i dette kjøretøyetets brukerhåndbok.

Følg alltid prosedyrene for hvordan du svinger kjøretøyet på riktig måte som beskrevet i brukerhåndboken.

Skift alltid ut hjul eller dekk som er skadet.

Uforsvarlige modifikasjoner

 ADVARSEL



POTENSIELL RISIKOSITUASJON

Kjøretøyet kjøres med feil modifikasjoner.

HVA KAN SKJE

Feil installasjon av tilbehør eller modifikasjon av dette kjøretøyet kan forårsake endringer i håndteringen, noe som i enkelte situasjoner kan føre til en ulykke.

HVORDAN DU KAN UNNGÅ FAREN

Modifiser aldri dette kjøretøyet uten å bruke riktige monteringsmetoder eller deler. Alle deler og tilbehør som legges til kjøretøyet skal være godkjent av BRP og må installeres og brukes ifølge instruksjonene. Hvis du har spørsmål, kan du rådføre deg med en autorisert Can-Am Off-Road-forhandler.

ALDRI installer et passasjer sete eller bruk hyllene som seter for passasjerer.

Endringer på kjøretøyet for å øke hastigheten og ytelsen kan være et brudd på vilkårene i den begrensede garantien for kjøretøyet. I tillegg er visse modifikasjoner, inkludert fjerning av motoren eller eksoskomponenter, forbudt under de fleste lovverk.

Laste, bære eller trekke last

 **ADVARSEL**



POTENSIELL RISIKOSITUASJON

Overbelastning av kjøretøyet, ta med eller slepe last på feil måte.

HVA KAN SKJE

Dette kan påvirke håndteringen av kjøretøyet og føre til en ulykke.

HVORDAN DU KAN UNNGÅ FAREN

Ikke transporter last på kjøretøyet.

Ikke slep last eller et annet kjøretøy med dette kjøretøyet.

Transport av brennbart eller farlig materiale

 **ADVARSEL**



V03M01Q

POTENSIELL RISIKOSITUASJON

Transport av brannfarlig eller farlig materiale kan føre til eksplosjoner.

HVA KAN SKJE

Dette kan forårsake alvorlige personskader eller dødsfall.

HVORDAN DU KAN UNNGÅ FAREN

Transporter aldri brannfarlige eller farlige materialer.

 **ADVARSEL**



V03M01Q

POTENSIELL RISIKOSITUASJON

Transport av brannfarlig eller farlig materiale kan føre til eksplosjoner.

HVA KAN SKJE

Dette kan forårsake alvorlige personskader eller dødsfall.

HVORDAN DU KAN UNNGÅ FAREN

Transporter aldri brannfarlige eller farlige materialer.

Bruk alltid en BRP LinQ-beholder til å frakte drivstoff på kjøretøyet. Bare den godkjente BRP LinQ-beholderen kan festes ordentlig i oppbevaringsrommet foran på kjøretøyet.

 **ADVARSEL**

V03M01Q

POTENSIELL RISIKOSITUASJON

Transport av brannfarlig eller farlig materiale kan føre til eksplosjoner.

HVA KAN SKJE

Dette kan forårsake alvorlige personskader eller dødsfall.

HVORDAN DU KAN UNNGÅ FAREN

Transporter aldri brannfarlige eller farlige materialer.

Kjøretøyet er ikke ut designet for trygt mottak, ingen drivstoff-beholdere tilgjengelig på markedet.

KONTROLL FØR KJØRING

ADVARSEL

Utfør en kontroll før start hver gang du skal kjøre, for å oppdage eventuelle potensielle problemer som kan oppstå under kjøring. Kontrollen før kjøring kan hjelpe deg å følge med og oppdage slitasje og forringelse før de fører til problemer. Korrigjer eventuelle problemer du oppdager, for å redusere risikoen for motorstopp eller ulykke.

Føreren og/eller en voksen må alltid utføre kontrollene i listen over kontroller før kjøring nedenfor hver gang kjøretøyet brukes.

Liste over kontroller for kjøring

Kontroller før du starter motoren (nøkkel i AV)

Elementer som skal undersøkes	Inspeksjon som skal utføres	✓
Væsker	Kontroller drivstoffnivået og motoroljenivået.	
Lekkasjer	Kontroller om det er lekkasjer under kjøretøyet.	
Styring	Kontroller at styringen fungerer uten hindringer ved å dreie den helt fra den ene siden til den andre.	
Gasspak	Beveg gasshendelen flere ganger for å kontrollere at den beveger seg fritt. Den må gå tilbake til tomgangsstillingen når den slippes.	
	Pass på at fartssperreskruen er riktig innstilt i henhold til førerens ferdigheter.	
Bremser	Trekk inn bremsehendlene flere ganger for å kontrollere at de beveger seg fritt. De må umiddelbart gå tilbake til utgangsstillingen når de slippes.	
Parkeringsbrems	Sett på parkeringsbremsen og kontroller at den virker som den skal.	
Dekk	Kontroller dekktrykket og dekkenes tilstand.	

Elementer som skal undersøkes	Inspeksjon som skal utføres	✓
Felger	Kontroller hjulene for skade eller unormal slark, og at boltene er stramme.	
Drivkjede og drivkjedehjul	Undersøk tannhjulene for slitasje eller skade.	
	Kontroller at kjedet, glidestykket og kjedestrammeren er riktig justert og smurt (når aktuelt).	
Sete	Pass på at førersetet er riktig montert og låst.	
Eksos	Kontroller om det er smuss i eller nær eksossystemet, fjern eventuell smuss og rengjør skikkelig.	
Chassis og oppheng	Sjekk under kjøretøyet om det er rusk på chassiset eller fjæringen. Rengjør chassiset og fjæringen ved behov.	

Kontroller før du starter motoren (nøkkel i PÅ)

Elementer som skal undersøkes	Inspeksjon som skal utføres	✓
Indikatorlamper	Kontroller at motorindikatorlampen virker (i løpet av de første sekundene etter at nøkkelen settes PÅ).	
	Kontroller at indikatorlampene for N (nøytral) og R (revers) TENNES slik de skal i henhold til girspakens stilling.	
Lys	Kontroller at kjørellysene og baklysene virker som de skal og at de er rene.	
	Kontroller at bremselyset virker.	

Kontroller som skal gjøres etter at motoren er startet

Elementer som skal undersøkes	Inspeksjon som skal utføres	✓
Indikatorlamper	Kontroller at motorindikatorlampen er av (hvis lampen forblir tent, må du slå av motoren).	
Girspak	Kontroller at girspaken virker (F, N og R).	
Bremseser	Kjør sakte forover over en kort distanse. Bruk begge bremsehendler hver for seg. Bremsene må ha full virkning. Bremsehendlene må gå tilbake til hvileposisjon når de slippes.	
Nødstoppbryter for motor	Kontroller deretter at nødstoppbryteren for motoren virker som den skal.	
Tenningsbryter	Kontroller at tenningsbryteren virker som den skal, ved å stoppe og starte motoren på nytt.	

BRUK AV KJØRETØYET

Det finnes en del grunnleggende regler som du MÅ følge for å nyte gledene og spenningen ved kjøring med dette kjøretøyet. Noen av dem er kanskje nye for deg, mens andre er innlysende og bygger på sunn fornuft.

Ta deg tid til å studere denne brukerhåndboken og alle sikkerhetsmerkene på kjøretøyet, i tillegg til sikkerhetsvideoen nevnt under *Generell informasjon*. Der gis det en fullstendig beskrivelse av det du bør vite om dette kjøretøyet før du begynner å kjøre.

For dine barns sikkerhet anbefales på det sterkeste at også du følger denne anbefaling. Du alene er den som vurderer en ung føreres mulighet til å forstå risikoene og til å kjøre på en sikker måte.

Det er større sjanse for at personer med nedsatt kognitiv eller fysisk evne eller personer som liker å ta risikoer, blir utsatt for velt eller kollisjon, noe som kan føre til personskade og dødsfall.

Alle kjøretøyer er ikke like. Hver enkelt har unike ytelsesegenskaper, betjeningsorganer og funksjoner. De håndteres forskjellig og har ulike kjøreegenskaper.

Gjør deg godt kjent med betjeningsorganene og med generell bruk av kjøretøyet før du begynner å kjøre i terreng. Øv deg i å kjøre på et passende sted som er fritt fra farer, og bli kjent med virkningen av hver styrekontroll. Kjør med lav hastighet. Ved høyere hastigheter kreves større erfaring, kunnskap og egnede kjøreforhold.

Kjøreforholdene kan variere fra sted til sted. De påvirkes i tillegg av værforhold som kan endres mye i løpet av kort tid eller fra årstid til årstid.

Kjøring på sand skiller seg fra kjøring i snø eller gjennom skog eller våtmarker. Enkelte steder kan kreve større oppmerksomhet og dyktighet fra føreren. Vurder forholdene nøye. Vær alltid forsiktig. Ta ingen unødvendige sjanser som kan føre til at du kjører deg fast eller skader deg.

Du må aldri anta at kjøretøyet kan kjøres sikkert overalt. Plutselige endringer i underlaget på grunn av hull, fordypninger, skråninger, mykere eller hardere underlag eller andre ujevnheter, kan få kjøretøyet til å velte eller bli ustabil. Unngå dette ved å senke farten og alltid følge med på terrenget foran deg. Hvis kjøretøyet begynner å helle mye eller å velte, er det beste rådet å gå av umiddelbart ... i MOTSAFT retning av kjøretøyet velteretning!

Vi anbefaler at kjøretøyet gis en årlig sikkerhetsinspeksjon. Kontakt en autorisert Can-Am Off-Road-forhandler for mer informasjon. Selv om det ikke kreves, anbefales det at en autorisert Can-Am Off-Road-forhandler utfører forberedelser på kjøretøyet før sesongstart. Hvert besøk hos den autoriserte Can-Am Off-Road-forhandleren gir forhandleren en ypperlig mulighet til å kontrollere om vannscooteren omfattes av en sikkerhetskampanje. Vi anbefaler også på det

sterkeste at du oppsøker din lokale autoriserte Can-Am Off-Road-forhandler så snart som mulig hvis du blir oppmerksom på eventuelle sikkerhetsrelaterte kampanjer.

Kontakt en autorisert Can-Am Off-Road-forhandler hvis du trenger ekstrautstyr.

Kjøreutstyr

Ta hensyn til værforholdene når du velger bekledning. Kle deg for det kaldeste været du kan vente deg. Termoundertøy rett på huden kan også gi god isolasjon. Det er viktig at du alltid bruker egnede, beskyttende kjøreklær og -utstyr, inkludert godkjent hjelm, øyebeskyttelse, støvler, hansker, langermet skjorte og lange bukser. Denne type bekledning vil gi deg beskyttelse mot noen av de mindre farene som kan dukke opp når du kjører. Bruk aldri løstsittende klær, som for eksempel skjerf, som kan vikle seg fast i kjøretøyet eller i greiner og busker. Avhengig av forholdene kan også kjørebriller som ikke dugger eller solbriller være nødvendig. Kjørebriller eller solbriller med glass i forskjellige farger kan hjelpe deg å skille detaljer og variasjoner i terrenget. Solbriller bør kun brukes på dagtid.

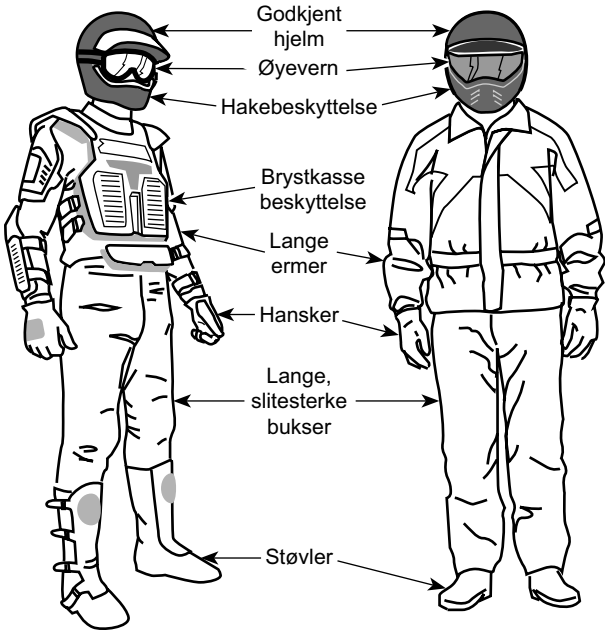

Førere med riktig kjøreutstyr

Det er ikke tillatt å kjøre med passasjer

Dette kjøretøyet er bare beregnet for én person. Selv om det brukes langt sete, er dette kjøretøyet ikke utformet for eller beregnet til å ta med passasjer(er). Monter ALDRI passasjerseate, og IKKE bruk bagasjeområdet til å frakte passasjerer. Å ta med passasjer(er) kan påvirke stabiliteten og kontrollen over kjøretøyet.

Last

Ikke transporter last på kjøretøyet.

Fritidskjøring

Respekter andres rettigheter og begrensinger. Kjør ikke på områder som er beregnet for andre typer terrengbruk. Dette inkluderer snø-scooterspor, ridespor, skispor, terrengsykkelbaner og så videre. Gå aldri ut fra at det ikke finnes andre brukere i sporet / på banen. Hold alltid til høyre, og sving ikke vekselvis fra én side av banen til den andre. Vær forberedt på å stoppe eller kjøre til siden om du møter en annen som bruker sporet/banen.

Bli med i en lokal ATV-klubb. De kan hjelpe deg med kart og råd, eller fortelle deg hvor det er tillatt å kjøre. Om det ikke finnes noen klubb i nærhet, kan du kanskje hjelpe til å starte en. Å kjøre sammen med andre eller i en klubb er en trivelig, sosial opplevelse.

Hold alltid sikker avstand til andre kjøretøyer. Din vurdering av hastighet, terrengforhold, vær, mekanisk tilstand til kjøretøyet og den tillit du har til andre rundt deg, vil hjelpe deg til å gjøre et bedre valg av passende sikker avstand. Dette kjøretøyet, i likhet med andre motoriserte kjøretøy, trenger en viss avstand "for å stanse helt". Hold større avstand for nedbremsing.

Før du starter bør du si fra til noen hvor du har tenkt å kjøre og når du forventer å være tilbake.

Avhengig av hvor langt du har tenkt å kjøre må du også ta med ekstra verktøy, drikkevann, mat og nødutstyr. Finn ut hvor du kan fylle drivstoff eller olje. Forbered deg på ulike forhold du kan møte.

Førstehjelpssett	Skiftenøkkel
Mobiltelefon	Kniv
Isoleringstape	Lommelykt
Et tau	Briller med fargede glass
Ekstra lyspærer	Kart over kjøreruten
Verktøysett	Matbit

Miljø

En av fordelene med dette kjøretøyet er at du kan komme deg bort fra allfarvei og unna bebyggelse og folk. Du må imidlertid alltid ta hensyn til naturen og andres rett til å bruke den. Ikke kjør i områder der miljøet lett påvirkes. Ikke kjør over dyrket mark, i plantefelt eller gjennom busker, ikke hugg ned trær eller ødelegg gjerder, ikke la hjulene spinne og ødelegge terrenget. "Kjør forsiktig".

Dette kjøretøyet kan forårsake brann dersom smuss og avfall bygger seg opp ved eksosen eller andre varme motordeler, antennes og faller av og ned i tørt gress. Unngå kjøring i våte områder, gjennom sump eller høyt gress, hvor rester kan bygge seg opp. Dersom du kjører i slike områder må du kontrollere og fjerne alle rester fra motoren og andre varme deler. Se *stell av kjøretøyet* for mer informasjon.

Å drive jakt fra eller jage vilt med kjøretøyet er ulovlig på mange steder. Dyr kan dø av utmattelse etter å ha blitt jaget med et motorisert kjøretøy. Om du kommer over dyr når du er ute og kjører, stopp og se på stille og varsomt. Det kan bli et godt minne å ta med seg.

Overhold regelen "det du tar med inn, tar du med ut". Ikke bidra til forsopling. Ikke tenn bål uten at du har tillatelse til det, og hold deg alltid unna tørre områder. Eventuelle spor du etterlater deg, kan skade både andre og deg selv, også på et senere tidspunkt.

Respekter landbruksområder. Be alltid grunneieren om tillatelse før du kjører på privat område. Respekter dyrket mark, husdyr og eiendomsgrenser.

Ikke forurens bekker, elver eller sjøer, og ikke endre motoren eller eksosanlegget eller fjern deler fra dem, da det vil endre utslippene fra kjøretøyet

Begrensninger i utformingen

Selv om kjøretøyet er usedvanlig robust til denne kjøretøytypen å være, er det et lett kjøretøy, og bruk av det må derfor begrenses til de formål det er beregnet for.

Økning av vekten på enhver del av kjøretøyet endrer stabiliteten og yteevnen.

Bruk i terrenget

Det å kjøre i terrenget utgjør en fare i seg selv. Alt terreng som ikke er preparert spesielt for kjøretøy, utgjør i seg selv et risikoområde der det ikke er mulig å forutsi terrengets form, beskaffenhet og helling. Selve terrenget utgjør hele tiden en risiko, og den som gir seg ut i det må alltid være bevisst på og ta hensyn til dette.

Ved terrengkjøring må føreren alltid gjøre sitt beste for å velge den sikreste veien og holde nøye oppsikt med terrenget foran kjøretøyet. Kjøretøyet må aldri kjøres av noen som ikke er fullstendig fortrolig med kjøreinstruksjonene som gjelder for den, og den må heller ikke kjøres i bratt eller farlig terreng.

Kjøreteknikker

Informasjonen i denne håndboken er begrenset. Øk dine kunnskaper og oppnå bedre ferdigheter ved å følge et sertifisert opplæringskurs.

Aktsomhet, forsiktighet, erfaring og gode kjøreferdigheter er de beste forholdsreglene mot farene ved bruk av kjøretøyet.

Respekter og følg alle oppsatte skilt. De er der for å hjelpe deg og andre.

Ved terrengkjøring er det styrke og veigrep som er viktig, ikke høy fart. Kjør aldri raskere enn det sikten og din egen evne til å velge en sikker vei tillater.

Se alltid etter plutselige endringer i terrengets helling og etter hindringer foran deg, for eksempel steiner og røtter, som kan forårsake ubalanse eller velt.

Det er også fornuftig å gjøre seg kjent med terrenget på andre siden av en bakke eller høyde. Allfor ofte finnes der en bratt skråning som er umulig å passere eller kjøre ned.

Hvis du er i det minste tvil om at kjøretøyet kan ta seg sikkert over en hindring eller en bestemt del av terrenget, bør du alltid velge en annen rute.

Bruk alltid riktige kjøreteknikker for å unngå at kjøretøyet velter i bakker og grovt terreng og i svinger.

Kroppstilling

For å beholde tilstrekkelig kontroll anbefales det på det sterkeste at du holder begge hendene på håndtakene og innenfor rekkevidde for alle betjeningsorganer. Det samme gjelder for føttene på fotstøttene. For å redusere faren for skader på føtter og ben bør du ha føttene på fotstøttene hele tiden. Ikke la tærne peke utover, og strekk ikke ut føttene for å hjelpe til ved svinging. Føttene kan støte mot eller feste seg i hindringer eller komme i kontakt med hjulene.

Selv om det er fjæring på dette kjøretøyet, kan du komme ut for "vaskeslett" eller ujevne terrengforhold som får deg til å føle deg ukomfortabel og som til og med kan forårsake ryggskade. Ofte kan det være nødvendig å vekselvis stå og sitte eller å kjøre i sammenhukt stilling. Senk farten, bøy knærne, og la beina absorbere en del av støtenergien.

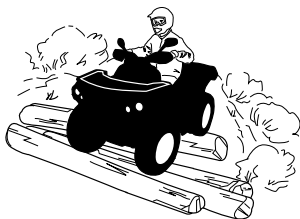

Krysse veier

Hvis det blir nødvendig å krysse en vei, må du sørge for at du har full oversikt over trafikk på begge sider, og bestemme deg for hvor du skal kjøre av veien igjen på den andre siden. Kjør i rett linje mot dette stedet. Ikke foreta skarpe retningsendringer eller raske akselerasjoner da det kan øke faren for å velte. Ikke kjør på gang- eller sykkelveier da disse er forbeholdt bare slik bruk.

Svinge

Øv først på å svinge kjøretøyet ved lav hastighet før du prøver å svinge ved høyere hastigheter.

Hold begge hendene på håndtakene og føttene på fotstøttene.

Hold konstant hastighet eller bare svak akselerasjon når du svinger.

Slik reduserer du faren for å velte:

- Vær forsiktig i svinger.
 - Ikke drei styret for mye eller for raskt i forhold til hastigheten og miljøet. Tilpass bruken av styret i henhold til dette.
 - Reduser hastigheten før du kjører inn i en sving. Unngå å bremse hardt mens du svinger.
 - Unngå plutselig eller kraftig akselerasjon når du svinger, også fra lave hastigheter eller når du starter etter en stopp.
- Forsøk aldri å spinne rundt på stedet, skrense eller skli, bremse ned ved å skrense sidelengs eller spinne, hoppe eller utføre andre stunt. Hvis kjøretøyet begynner å spinne eller skli, styr i den retningen det sklir. Ikke trykk raskt på bremsene og lås hjulene.
- Unngå asfalterte overflater. Dette kjøretøyet er ikke designet for kjøring på fast dekke og er mer utsatt for å velte. Sving gradvis, kjør sakte og unngå raske akselerasjoner hvis du må kjøre på fast dekke.

Unngå å svinge, gi gass eller bremse brått mens du svinger.

! ADVARSEL

Ikke prøv å svinge i for høy hastighet.

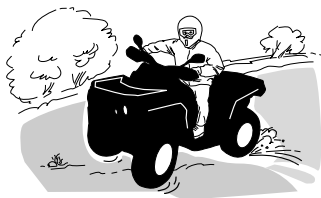

Hvis du får en skrens eller sleng, kan det hjelpe å svinge håndtaket i samme retning som skrensen til du gjenvinner kontrollen. Ikke trykk inn bremsene eller lås hjulene.

! ADVARSEL

Kjøretøyets dekk egner seg ikke for kjøring på fast veidekke. Dette kjøretøyet er heller ikke utstyrt med differensial bak (bak-hjulene roterer alltid med samme hastighet). På grunn av dette kan veidekket i stor grad påvirke håndteringen av og kontrollen over kjøretøyet.

Bremsing

Hold alltid begge hendene på håndtakene og føttene på fotstøttene når du bremses.

Øv på å bremse for å bli kjent med hvordan bremsing virker på kjøretøyet.

- Øv først med lav hastighet, og øk deretter hastigheten.
- Øv på å bremse langs en rett linje i ulike hastigheter og med ulik bremsekraft.
- Øv på å å nødbremse. Optimal bremsing oppnås langs en rett linje med høy bremsekraft uten å låse hjulene.

Husk, bremseavstanden avhenger av kjøretøyets hastighet, last og type underlag. Tilstanden til dekkene og bremsene har også stor betydning.

MERK:

Ved kjøring forover overføres kjøretøyets vekt til forhjulene ved bremsing. For å få mer effektiv nedbremsing fordeler bremsesystemet mer bremsekraft til forhjulene. Dette vil påvirke kjøretøyets manøvrerings- evne og styringskontroll ved kraftig bremsing. Ta hensyn til dette når du bremser.

Ryggning

Kontroller alltid at det ikke finnes hindringer eller personer bak kjøretøyet når du rygger. Kjør sakte, og unngå skarpe svinger.

Vi anbefaler deg å sitte på ATV-en når du rygger. Unngå å stå oppreist. Vekten din kan forskyves fremover og mot gasspaken og forårsake en utilsiktet akselerasjon.

 **ADVARSEL**

Uventet akselerasjon når du rygger med ATV-en, kan føre til at du mister kontrollen.

Hindringer

Vær forsiktig når du må kjøre over hindringer på banen eller i "sporet". Det omfatter løse steiner, trær som har falt ned, glatte overflater, gjerder, stolper, voller og fordypninger. Unngå alltid denne typen hindringer hvis det er mulig. Husk at noen hindringer er for store eller for farlige å krysse, og at disse bør unngås. Mindre steiner og trær som har falt ned, kan krysses trygt ved en vinkel på omtrent 90°. Stå på fotstøttene med bøyde knær. Juster hastigheten uten å miste fremdriften, og unngå å "gi gass" plutselig. Hold godt fast i håndtakene. Forskyv kroppsvekten bakover og fortsett. Ikke forsøk å løfte opp kjøretøyets forhjul fra bakken. Vær oppmerksom på at hindringen kan være glatt eller bevege seg når du kjører over den.

Kjøring opp bakker

Ta hensyn til dette når du skal kjøre i bakker. Kun erfarne førere bør kjøre i bakker. Start med slake bakker. Kjør alltid rett oppover, og forskyv kroppsvekten fremover mot toppen av bakken. Hold føttene på fotstøttene, sett ATV-en i et lavere gir og akselerer før du begynner å klatre. Prøv å holde jevn hastighet, og vær varsom med gassen slik at du unngår akselerasjon. Bratte bakker, store variasjoner i terrenget eller å rulle ett hjul over en hindring kan ha stor innvirkning på stabiliteten fordi fronten på kjøretøyet løftes og øker faren for å velte. Enkelte bakker er for bratte til å stoppe på en sikker måte og hente seg inn igjen etter et mislykket forsøk på å kjøre opp bakken. Prøv å unngå for bratte skråninger. Hvis du ikke er forsiktig, kan du velte ved kjøring opp bakker. Hvis bakken er for bratt og du ikke kan fortsette, eller hvis kjøretøyet begynner å rulle bakover, bruker du bremsene, men vær

forsiktig slik at du ikke sklir, sett på parkeringsbremsen. Gå av på venstre side, og utfør deretter en "K"-sving (mens du går tilbake, på den siden som vender oppover og med én hånd på bremsehåndtaket, rygger du kjøretøyets bakre del oppover mot toppen av bakken, og deretter kjører du nedover). Gå eller stig av på den siden som vender oppover, og hold avstand til kjøretøyet og hjulene som går rundt. Ikke forsøk å holde kjøretøyet hvis det begynner å velte. Hold avstand. Ikke kjør over toppen av bakken i høy hastighet. Det kan finnes hindringer, inkludert bratte fall, på den andre siden.



Kjøretøyets adferd

På grunn av konstruksjonen har dette kjøretøyet utmerket klatreevne, så god at det er mulig å velte før du mister veigrepet. Ofte er for eksempel terrenget erodert ved bakkens topp slik at toppen blir meget skarp. Kjøretøyet takler godt slike forhold, men når kjøretøyets forpart kommer til et punkt der balansen forskyves bakover, kan det velte bakover.

Det samme kan skje om en hindring får kjøretøyets forpart til å løfte seg mer enn ønsket. I slike situasjoner er det bedre å ta en annen rute. Vær oppmerksom på farer ved å kjøre langs skråningen hvis du gjør det. Se *KJØRING LANGS SKRÅNINGER* nedenfor.



Kjøring ned bakker

Forskyv kroppsvekten bakover. Hold deg på setet. Brems gradvis for å unngå å skli. Ikke "kast" ned bakken ved å bare bremse med motoren eller med giret i fri.

Reduksjon av farten i en glatt nedoverbakke kan få kjøretøyet til å "skli". Hold jevn hastighet og/eller akselerer litt for å gjenvinne

kontrollen. Prøv å unngå for bratte skråninger. Hvis du ikke er forsiktig, kan du velte ved kjøring ned bakker.



Kjøretøyets adferd

Dette kjøretøyet kan kjøres opp skråninger som er brattere enn det som er sikkert når du skal kjøre ned. Derfor er det viktig å forsikre seg om at det finnes en sikker vei nedover en bakke, før du kjører opp.

Kjøring langs skråninger

Dette er en av de **mest risikofylte** kjøremåtene fordi det dramatisk endrer kjøretøyets balanse. Det bør alltid unngås når det er mulig. Hvis det er nødvendig å gjøre dette, er det imidlertid viktig at du ALLTID har kroppsvekten forskjøvet mot toppen av hellingen, og vær forberedt på å gå av på denne siden hvis kjøretøyet begynner å velte.

Unngå alle hindringer og groper som kan få den ene siden av kjøretøyet til å løfte seg høyere enn den andre slik at det kan velte.

⚠ ADVARSEL

Ikke forsøk å stoppe kjøretøyet eller hindre at det skades.

⚠ ADVARSEL

Vær forsiktig når du laster og transporterer væskebeholdere. De kan påvirke kjøretøyets stabilitet ved kjøring sidelengs i bakker ved å dra kjøretøyet nedover og øke risikoen for rulling.



Bratte fall i terrenget

Kjøretøyet vil "bunne ut" og vanligvis stoppe hvis enten for- eller bak-hjulene kjøres ut over et fall i terrenget. Hvis fallet i terrenget er skarpt eller dypt, kan kjøretøyet tippe forover og velte.

⚠ ADVARSEL

Unngå å kjøre utfor fall i terrenget. Rygg og finn en alternativ rute.

Krysse vann

Vann kan utgjøre en spesiell risiko. Dersom det er for dypt kan kjøretøyet "flyte" og tippe over. Kontroller vanddybden og strømforholdene før du forsøker å krysse vann.

Vannet må ikke komme over fotstøttene.

Vannet må ikke overstige dekkene.

Vær oppmerksom på glatte overflater som steiner, gress og trerøtter og så videre, både i og ved vannet. Du kan miste veigrepet. Ikke forsøk å kjøre ned i vannet i høy hastighet. Vannet fungerer som en brems og kan kaste deg av kjøretøyet.





Våte bremses påvirker kjøretøyets bremseevne. Tørk bremsene ved å bremse flere ganger etter at kjøretøyet kjøres ut av vann, søle eller snø. Hold større avstand for nedbremsing.

Det kan finnes myr- og sumpområder i nærheten av vann og elver. Vær forberedt på plutselige "hull" og dybdeendringer. Se også opp for mulige farer fra steiner og trerøtter og lignende som kan være delvis dekket av vegetasjon.

Kjøring på is

Hvis du må krysse tilfrosset vann, må du kontrollere at isen er tykk nok til å bære den totale vekten av deg selv, kjøretøyet og lasten. Se opp for åpent vann, det er et sikkert tegn på at isens tykkelse varierer.

Isen påvirker også kontrollen over kjøretøyet. Senk hastigheten, og unngå å gi "gass" plutselig. Det fører bare til at hjulene spinner og at kjøretøyet kan velte. Unngå rask nedbremsing. Dette igjen vil muligens resultere i at kjøretøyet ukontrollert sklir eller tipper over. Unngå alltid slaps og søle, fordi det kan blokkere kjøretøyets funksjoner eller betjeningsorganer.

Kjøre på underlag med snø

Når du utfører inspeksjon før kjøring, må du være spesielt oppmerksom på steder på kjøretøyet der oppsamlet snø og/eller is kan hindre at baklyset og reflektorer vises, tette igjen ventilasjonsåpninger og hindre bevegelse av hendler, brytere og bremsepedalen. Før du starter ATV-en må du kontrollere at styring, gass- og bremsehåndtak og pedalkontroller beveger seg fritt.

Når en ATV kjøres på en snødekket løype eller vei er dekkgrepet generelt redusert. Det får kjøretøyet til å reagere annerledes på førerens styring og bevegelser. På underlag med dårlig feste er ikke responsen fra styring like skarp og presis, stoppelengden øker og akselerasjonen blir ujevn. Senk hastigheten, og unngå å gi gass plutselig. Det fører

bare til at hjulene spinner og at kjøretøyet får skrens på grunn av overstyring. Unngå hard nedbremsing. Det kan føre til at kjøretøyet sklir rett frem. Det beste rådet er nok en gang å redusere hastigheten før en manøver slik at du får tid og avstand nok til å beholde full kontroll og hindre at kjøretøyet spinner ut av kontroll.

Hvis du kjører ATV-en på underlag med løs snø, vil snøføyk samles opp av turbulens bak kjøretøyet når det beveger seg, og denne snøen kan transporteres slik at den kommer i kontakt med og samler seg opp på utsatte komponenter, inkludert roterende deler som bremseskiver. Vann, snø og is kan påvirke reaksjonstiden til bremsesystemet på ATV-en. Selv om det ikke kreves for å redusere kjøretøyets hastighet, må du bruke bremsene ofte for å hindre ansamling av snø eller is og for å tørke bremsebånd og -skiver. Når det ikke er til fare for kjøringen, må du teste grepet mot underlaget og holde deg oppdatert med hvordan kjøretøyet reagerer når du bruker kontrollene. Hold alltid bremsepedalen, fotstøtter, fotbrett og bremse- og gasshåndtak fri for snø og is. Børst regelmessig av snø fra setet, håndtakene, frontlysene, baklysene og refleksene.

Snødybden kan skjule steiner, trestammer og andre gjenstander. Hvis det er vått, kan det totalt vanskeliggjøre kjøreevnen hvis kjøretøyet kjører seg fast eller helt mister grepet i den våte snømassen. Se langt fremover, og vær alltid på vakt etter eventuelle synlige spor som kan indikere at slike gjenstander finnes. Kjør til side for slike hvis du er i tvil. Unngå å kjøre på islagt vann før du har kontrollert at isen er trygg for kjøring med ATV-en, førerne og lasten som er med. Husk at en gitt tykkelse av isen kan være nok til å holde en snøscooter, men ikke en ATV med samme vekt, fordi en mindre kontaktflate fra de fire hjulene fører til større trykk mot underlaget sammenlignet med beltet og skiene på en snøscooter.

For å få best mulig komfort og unngå forfrysninger, må du alltid bruke klær og ATV-beskyttelsesutstyr som egner seg for værforholdene du kan bli utsatt for i løpet av kjøreturen.

På slutten av kjøreturen er det en god vane å rengjøre ATVens karoseri og alle bevegelige komponenter (bremser, styrekomponenter, drivverk og betjeningsorganer) for eventuell oppsamlet snø eller is. Våt snø vil bli til is mens kjøretøyet ikke er i bruk, og denne kan bli vanskeligere å fjerne ved neste inspeksjon før kjøring.

Kjøring på snø kan redusere bremseegenskapene. Reduser hastigheten til sikker hastighet, og hold større avstand for nedbremsing. Snø som kastes opp, kan føre til at det dannes snø- eller isavsetninger på bremsekomponenter og -kontroller. Bruk bremsene ofte for å forhindre ansamling av snø eller is.

Kjøring på sand

Kjøring på sand eller sanddyner er en annen enestående opplevelse, men det finnes enkelte grunnleggende sikkerhetsregler du må følge. Våt, dyp og fin sand kan føre til at kjøretøyet mister grepet slik at det sklir, faller av eller "synker". Hvis det skjer, må du se etter et fastere underlag. Igjen er det beste rådet å senke farten og være oppmerksom på forholdene.

Hvis du kjører i sanddyner, bør du utstyre kjøretøyet med et sikkerhetsflagg av antennetype. Det gjør deg mer synlig for andre førere på den andre siden av sanddynene. Kjør forsiktig hvis du ser en annen føreres sikkerhetsflagg foran deg. Sikkerhetsflagg av antennetype kan sette seg fast og deretter sprette tilbake mot kroppen din. Du bør derfor ikke bruke dem i områder med hengende grener eller hindringer.

Kjøring på løse steiner

Kjøring over løse steiner eller grus er meget likt kjøring på is. Det påvirker på styreevnen og kan føre til at kjøretøyet sklir eller velter ved høy hastighet (og at fører blir kastet av).

Igjen er det beste rådet å senke farten og være oppmerksom på forholdene.

I tillegg kan bremselengden øke. Tenk på at hvis du "gir gass" for raskt eller sladder, er det fare for at løse steiner kastes bakover mot eventuelle kjøretøyer bak deg. Gjør aldri dette med overlegg.

VIKTIGE DEKALER PÅ PRODUKTET (CANADA/USA)

Hengermerke sikkerhet

Dette kjøretøyet leveres med et hengermerke som inneholder viktig informasjon.

Alle som skal kjøre eller sitte på dette kjøretøyet må lese og forstå denne informasjonen før kjøring.

Y
UNGDOMSMODELL

DENNE ATV-EN ER FOR FRITIDSBRUK AV UNGE FØRERE
UNDER OVERVÅKNING AV VOKSNE

KUN FØRER – INGEN PASSASJERER

DENNE KATEGORIEN AV ATV-ER ER KONSTRUERT FOR
BRUK UNDER BEGRENSET MAKSIMALHASTIGHET

RENEGADE 70
(FØRER MÅ IKKE VÆRE UNDER 6 ÅR)
BEGRENSET MAKSIMALHASTIGHET:
16 km/t (FABRIKKOPPET)

*IKKE BEGRENSET MAKSIMALHASTIGHET: 24 km/t
(INNSTILT UNDER NØYE OVERVÅKNING/BEDØMMELSE FRA
FORELDRE)

EN ATV I KATEGORI Y-6+ ER EN UNGDOMSMODELL

RENEGADE 110
(FØRER MÅ IKKE VÆRE UNDER 10 ÅR)
BEGRENSET MAKSIMALHASTIGHET:
24 km/t (FABRIKKOPPET)

* IKKE BEGRENSET MAKSIMALHASTIGHET: 48 km/t
(INNSTILT UNDER NØYE OVERVÅKNING/BEDØMMELSE FRA
FORELDRE)

EN ATV I KATEGORI Y-10+ ER EN UNGDOMSMODELL

PÅ OPPLÆRINGSKURS KAN DU LÆRE NØDVENDIGE
FERDIGHETER FOR Å KJØRE ATV. TA KONTAKT MED
FORHANDLEREN DIN FOR Å FÅ VITE MER.





TA KONTAKT MED EN FORHANDLER FOR MER
INFORMASJON OM STATLIGE ELLER LOKALE FORSKRIFTER
SOM GJELDER BRUK AV ATV.

*Se bruksanvisningen for mer informasjon

DETTE MERKET SKAL IKKE FJERNES FØR SALG.

⚠ ADVARSEL

Feil bruk av ATV-en kan føre til ALVORLIG PERSONSKADE
eller DØDSFALL.



BRUK ALLTID EN
GODKJENT
HJELM OG
VERNEUTSTYR

KJØR ALDRI PÅ
OFFENTLIG VEI

TA ALDRI MED
PASSASJER

KJØR ALDRI
UNDER
PÅVIRKNING AV
MEKASJER
ELLER ALKOHOL

Kjør ALDRI:

- uten riktig opplæring eller instruksjon
- ved hastigheter som er for høye i forhold til dyktighet og kjøreforhold
- på offentlig vei – det kan føre til kollisjon med andre kjøretøyer
- med passasjer – passasjerer påvirker balansen og styringen og øker risikoen for å miste

Du må ALLTID:

- bruk riktige kjøreteknikker for å unngå at kjøretøyet velter i bakker og grovt terreng og i svinger
- unngå asfalterte overflater – asfalten kan i stor grad påvirke håndtering og kontroll

**FINN FREM OG LES BRUKERHÅNDBOKEN.
FØLG ALLE INSTRUKSER OG ADVARSLER**

70400485_NO

Sikkerhetsdekaleringer

Les og forstå alle sikkerhetsdekaleringer på kjøretøyet ditt.

Disse dekaleringene er festet på kjøretøyet for å ivareta sikkerheten til fører eller personer i nærheten.

Sikkerhetsdekaleringene på kjøretøyet skal anses som en permanent del av kjøretøyet.

Hvis de mangler eller er skadet, kan de erstattes uten kostnad. Kontakt en autorisert Can-Am Off-Road-forhandler.

MERK:

I tilfelle eventuelle forskjeller mellom denne brukerhåndboken og kjøretøyet, har sikkerhetsdekaleringene på kjøretøyet forrang over dekaleringene i dette dokumentet.

Generell varseldekal

▲ ADVARSEL

Feil bruk av ATV-en kan føre til
ALVORLIG PERSONSKADE eller DØDSFALL.



BRUK ALLTID EN GODKJENT HJELM OG VERNEUTSTYR

KJØR ALDRI PÅ OFFENTLIG VEI

TA ALDRI MED PASSASJER

KJØR ALDRI ETTER Å HA INNTATT MEDIKAMENTER ELLER ALKOHOL

Kjør ALDRI:

- uten riktig opplæring eller instruksjoner.
- ved hastigheter som er for høye i forhold til dyktighet og kjøreforhold.
- på offentlig vei – det kan føre til kollisjon med andre kjøretøyer.
- med passasjer – passasjerer påvirker balansen og styringen og øker risikoen for å miste kontroll.

Du må ALLTID:

- bruk riktige kjøreteknikker for å unngå at kjøretøyet velter i bakker og grovt terreng og i svinger.
- unngå fast dekke – fast dekke kan i stor grad påvirke håndtering og kontroll.

Før bruk, les og forstå alle sikkerhetsdekalene, finn og les brukerhåndboken og se sikkerhetsvideoen hjelp av QR-koden eller ved å besøke Can-Am-nettstedet.



Patent: www.brp.com/en/about-brp/patents.html

70490416_NO

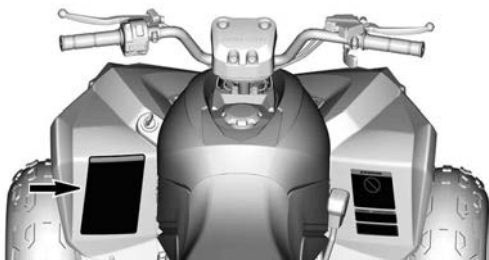

Passasjer varseldekal

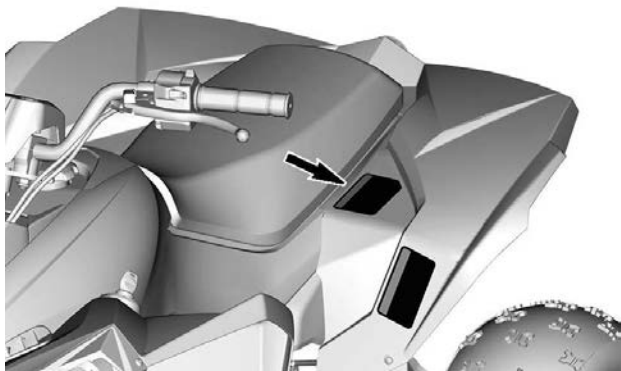

Dekktrykk og maksimal belastning - Varseldekal

⚠ ADVARSEL

Feil dekktrykk eller overlast kan føre til at du mister kontroll over kjøretøyet. Tap av kontroll kan resultere i **ALVORLIG PERSONSKADE ELLER DØDSFALL**.

DEKKTRYKK

- Gjelder for kalde dekk:

- Minimum	FORAN: 25 kPa
	BAK: 25 kPa
- Maks	FORAN: 35 kPa
	BAK: 35 kPa

- Bruk aldri lavere dekktrykk enn minimumstrykket. Det kan føre til at dekket løsner fra felgen.
- Maksimal vektkapasitet: 82 kg.
Inkluderer vekt av fører og utstyr.

704909424_NO

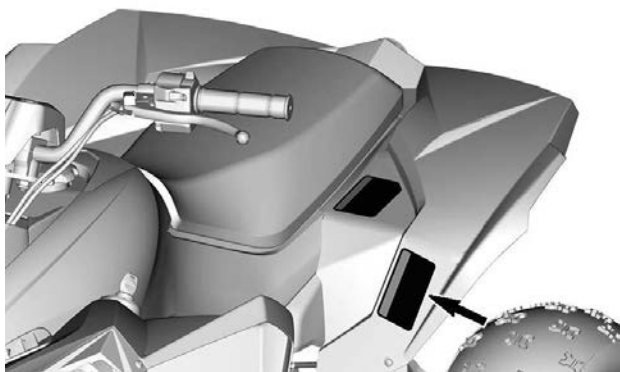

Anbefalt alder/Terrengekjøretøy/ASI/ANSI
varseldekal

Renegade 70

⚠ ADVARSEL



Kjøring med denne ATV-en av barn under 6 år, øker risikoen for ALVORLIG PERSONSKADE ELLER DØDSFALL.

Voksne må overvåke kjøring når føreren er under 16 år.

La **ALDRI** barn under 6 år kjøre denne ATV-en.

704908418_NO

Renegade 110
Renegade 110 X xc

⚠ ADVARSEL



Kjøring med denne ATV-en av barn under 10 år, øker risikoen for ALVORLIG PERSONSKADE ELLER DØDSFALL.

Voksne må overvåke kjøring når føreren er under 16 år.

La **ALDRI** barn under 10 år kjøre denne ATV-en.

704908420_NO

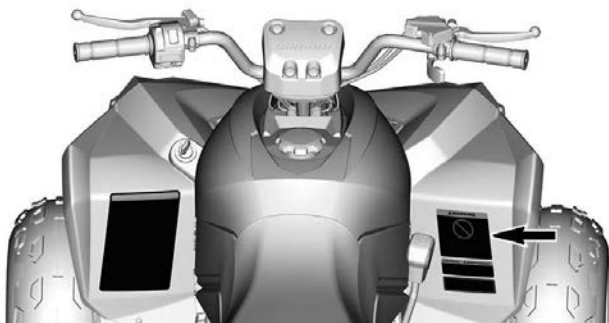

Ikke for veibruk – varseldekal

⚠ ADVARSEL / ⚠ WARNING

Dette kjøretøyet er et terrengkjøretøy og er ikke beregnet for bruk på offentlige veier.

This vehicle is an off road vehicle not intended for use on public roads.

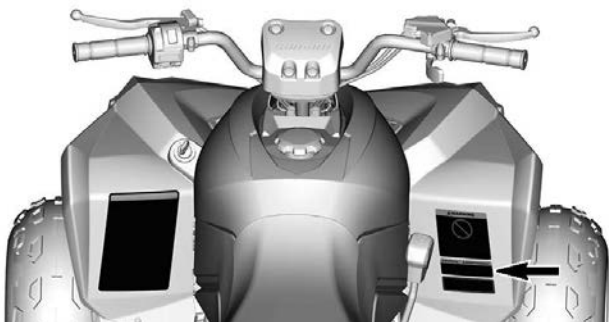

Trekk av last ved bruk av bakre støtfanger – varseldekal

⚠ ADVARSEL

IKKE bruk dette som feste for å trekke last.
Dette kan forårsake at kjøretøyet tipper
over.

704909491_NO

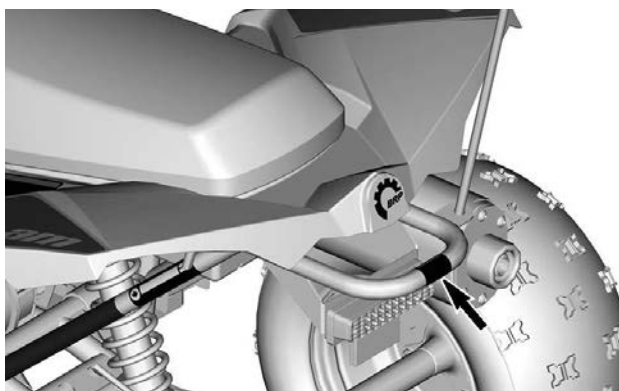

Støpt piktoqram

Sete-piktoqram

 **ADVARSEL**

Det er ikke lov med passasjerer på dette kjøretøyet.

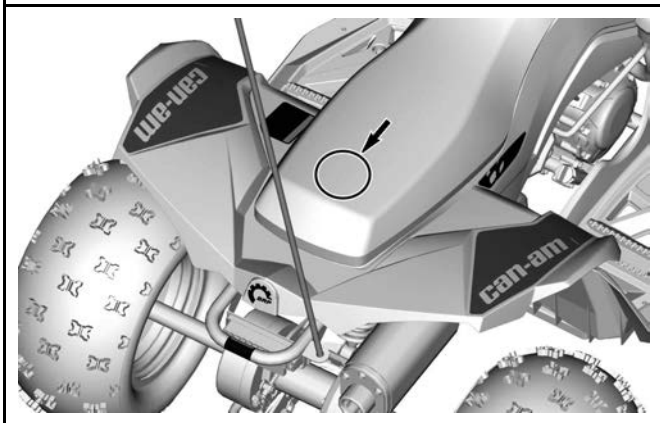

Samsvarshengermerke

Hengemerket ADVARSEL i henhold til California Proposition 65

 **ADVARSEL.** Bruk, servicearbeid og vedlikehold av et terrengkjøretøy kan utsette deg for kjemikalier, inkludert motoreksos, karbonmonoksid, ftalater og bly som anses i staten California som kreftfremkallende og kan forårsake fødselsdefekter eller annen reproduktiv skade.

For å minimere eksponering skal du unngå å innånde eksos, ikke la motoren gå på tomgang bortsett fra når nødvendig, vedlikehold kjøretøyet på et godt ventilert område og bruk hansker eller vask hendene ofte når du vedlikeholder kjøretøyet.

For mer informasjon kan du gå til www.P65Warnings.ca.gov/products/passenger-vehicle



704906872

VIKTIGE DEKALER PÅ PRODUKTET (ALLE LAND UTENFOR CANADA/USA)

Hengermerke

Dette kjøretøyet leveres med et hengermerke som inneholder viktig informasjon.

Alle som skal kjøre eller sitte på dette kjøretøyet må lese og forstå denne informasjonen før kjøring.

Hengermerke sikkerhet

Dette kjøretøyet leveres med et hengermerke og dekaleringer som inneholder viktig informasjon om sikkerhet.

Alle som skal kjøre eller sitte på dette kjøretøyet må lese og forstå denne informasjonen før kjøring.

ADVARSEL

- Finn frem og les brukerhåndboken. Feil bruk av ATV-en kan føre til **ALVÖRLIG PERSONSKADE** eller **DØDSFALL**. Følg alle instruksjoner og advarsler.
- **Bruk alltid ørebeskyttelse.**
- **Bruk alltid godkjent hjelm og verneutstyr.**
- **Kjør aldri på offentlig vei.**
- **Ta aldri med passasjerer.**
- **Kjør aldri etter å ha inntatt alkohol eller medikamenter.**

Y
UNGDOMSMODELL

DENNE ATV-EN ER FOR FRITIDSBRUK AV UNGE FØRERE UNDER OVERVÅKNING AV VOKSNE

KUN FØRER – INGEN PASSASJERER

DENNE KATEGORIEN AV ATV-ER ER KONSTRUERT FOR BRUK UNDER BEGRENSET MAKSIMALHASTIGHET

RENEGADE 110
(FØRER MÅ IKKE VÆRE UNDER 10 ÅR)
BEGRENSET MAKSIMALHASTIGHET:
24 km/t (FABRIKKOPPET)

*IKKE BEGRENSET MAKSIMALHASTIGHET: 48 km/h
(INNSTILT UNDER NØYE OVERVÅKNING/BEDØMMELSE FRA FORELDRE)

EN ATV I KATEGORI Y-10+ ER EN UNGDOMSMODELL

PÅ OPPLÆRINGSKURS KAN DU LÆRE NØDVENDIGE FERDIGHETER FOR Å KJØRE ATV. TA KONTAKT MED FORHANDLEREN DIN FOR Å FÅ VITE MER.

TA KONTAKT MED EN FORHANDLER FOR MER INFORMASJON OM STATLIGE ELLER LOKALE FORSKRIFTER SOM GJELDER BRUK AV ATV.

*Se bruksanvisningen for mer informasjon

DETTE HENGEMERKET SKAL IKKE FJERNES FØR SALG



704909487_NO

Sikkerhetspiktogram

Les og forstå alle sikkerhetsdekaleringer på kjøretøyet ditt.

Disse dekaleringene er festet på kjøretøyet for å ivareta sikkerheten til fører eller personer i nærheten.

Sikkerhetsdekaleringene på kjøretøyet skal anses som en permanent del av kjøretøyet.

Hvis de mangler eller er skadet, kan de erstattes uten kostnad. Kontakt en autorisert Can-Am Off-Road-forhandler.

MERK:

I tilfelle eventuelle forskjeller mellom denne brukerhåndboken og kjøretøyet, har sikkerhetsdekaleringene på kjøretøyet forrang over dekaleringene i dette dokumentet.

Generell varseldekal

⚠ ADVARSEL

- Bruk alltid godkjent hjelm og verneutstyr.
- Finn frem og les brukerhåndboken. Feil bruk av ATV-en kan føre til **ALVORLIG PERSONSKADE** eller **DØDSFALL**. Følg alle instruksjoner og advarsler.
- Bruk alltid ørebeskyttelse.
- Kjør aldri på offentlig vei.
- Ta aldri med passasjerer.
- Kjør aldri etter å ha inntatt alkohol eller medikamenter.

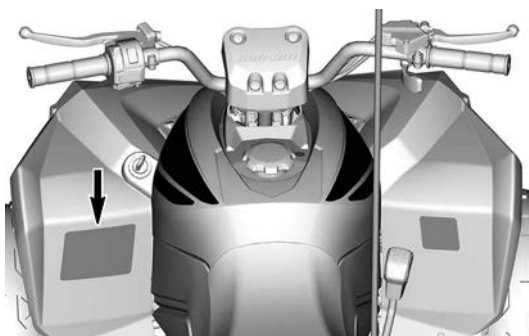
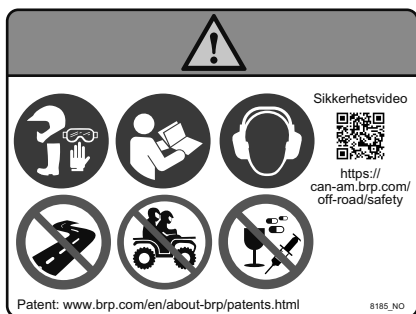

Passasjer varseldekal

⚠ ADVARSEL

- Les hele brukerhåndboken og se på sikkerhetsvideoen.
- Ta ALDRI med passasjerer.

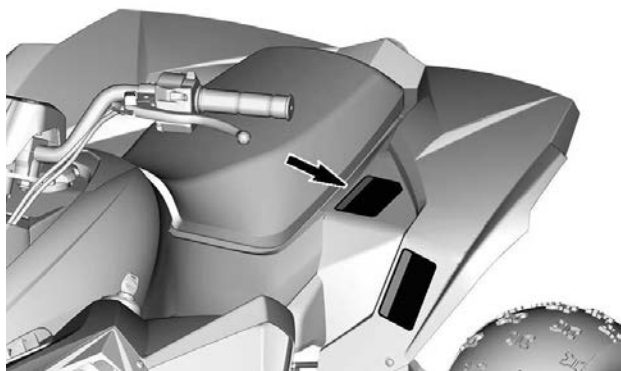
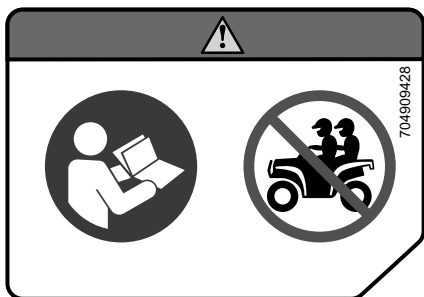

Dekktrykk og maksimal belastning - Varseldekal

⚠ ADVARSEL

- Finn og les denne operatørhåndboken. Feil dekktrykk og overbelastning kan føre til tap av kontroll, noe som kan føre til **ALVORLIG PERSONSKADE** eller **DØDSFALL**.
- Sørg for at dekktrykket **ALLTID** er som angitt.
- Overskrid **ALDRI** maksimal belastning på 82 kg (180 lb) inkludert vekt av fører, last og tilbehør (og belastning på tilhengerfeste hvis aktuelt).

704909429_NO

⚠

📖

🧑 + 🧳 < 82 kg MAKS.

🚗

MAKS.: 35 kPa MAKS.: 35 kPa
MIN.: 25 kPa MIN.: 25 kPa

kPa

Detailed description: This is a rectangular warning label with a black border. On the left side, there is a vertical grey bar containing the text '704909429_NO' and a warning triangle icon with an exclamation mark. To the right of the bar, there are four circular icons: a person reading a book, a person icon plus a suitcase icon, a motorcycle, and a tire cross-section with arrows indicating pressure. Below the tire icon is the text 'kPa'. To the right of the motorcycle icon, there are two sets of text: 'MAKS.: 35 kPa' and 'MIN.: 25 kPa' for each side. Above the motorcycle icon, there is a horizontal line and the text '< 82 kg MAKS.'.

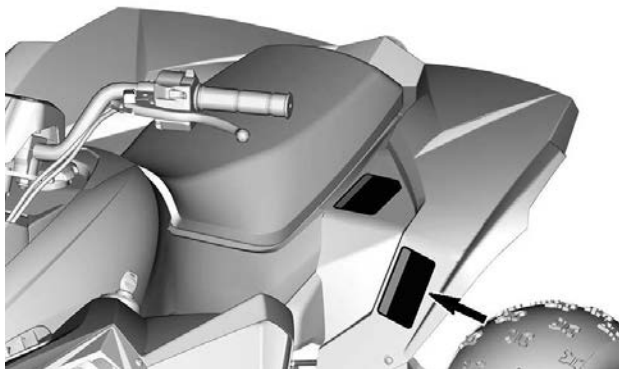

Anbefalt alder – varseldekal

⚠ ADVARSEL

**Kjøring med denne ATV-en av personer som er under 10 år, øker risikoen for ALVORLIG PERSONSKADE ELLER DØDSFALL.
IKKE kjør denne ATV-en hvis du er under 10 år.**

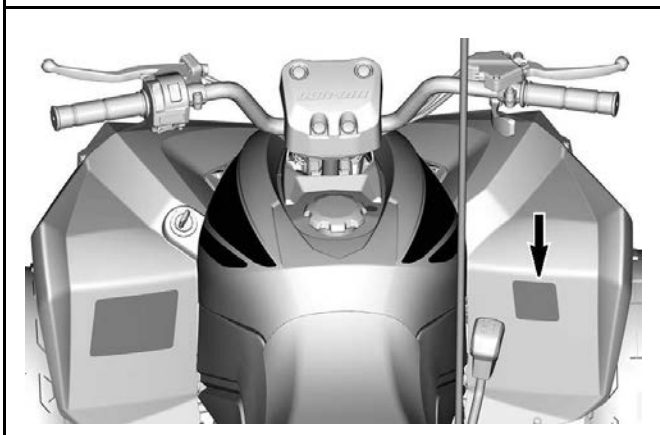
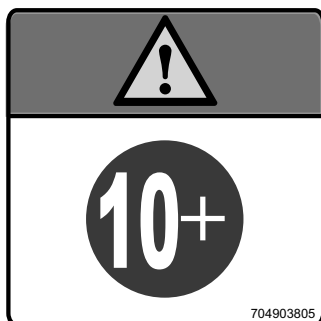

Trekk av last ved bruk av bakre støtfanger – varseldekal

⚠ ADVARSEL

Du må **ALDRI** feste en last som skal trekkes til støtfangeren. Dette kan forårsake at kjøretøyet tipper over.

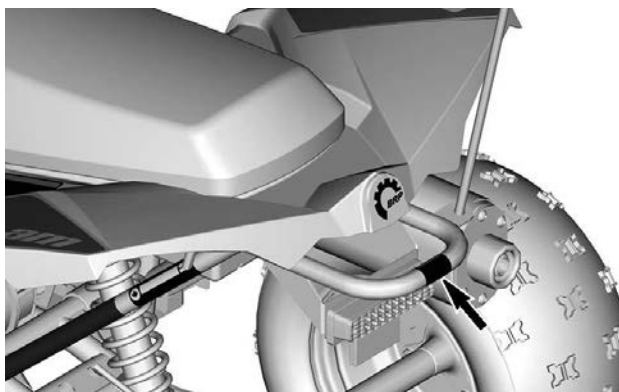
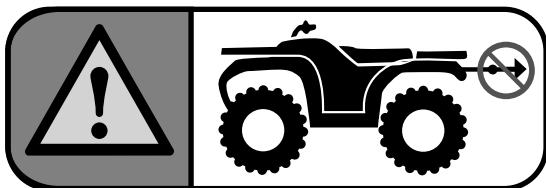

Støpt piktoqram

Sete-piktoqram

 **ADVARSEL**

Det er ikke lov med passasjerer på dette kjøretøyet.

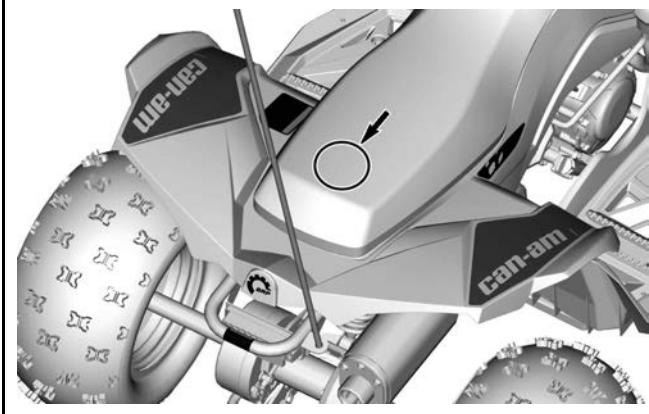

RAPPORTERE SIKKERHETSDEFEKTER

I tillegg til å varsle Bombardier Recreational Products Inc. bør du i Canada også umiddelbart informere Transport Canada hvis du tror kjøretøyet har en defekt som kan føre til ulykke eller til personskade eller dødsfall.

Hvis Transport Canada mottar lignende klager, kan det bli satt i gang undersøkelser, og hvis det blir oppdaget at en sikkerhetsdefekt finnes på en gruppe kjøretøy, kan det bli bestilt en kampanje for tilbakekalling og oppretting av feilen. Transport Canada kan imidlertid ikke involvere seg i individuelle problemer mellom deg, forhandleren din eller Bombardier Recreational Products Inc.

Slik tar du kontakt med Transport Canada:



819-994-3328 (Gatineau-Ottawa-området eller internasjonalt)
Grønt nummer: 1 800-333-0510 (i Canada)



Transport Canada - ASFAD
330 Sparks Street
Ottawa, ON
K1A 0N5



<https://www.tc.gc.ca/recalls>

Denne siden er blank
med hensikt

KJØRETØYINFOR- MASJON

VIKTIGSTE BETJENING

Denne delen gir grunnleggende informasjon om funksjoner for de ulike betjeningsorganene på kjøretøyet. Du finner flere opplysninger om hvordan du bruker et betjeningsorgan sammen med andre, **BRUKSANVISNINGER**.

Gasshåndtak

Gasshåndtaket er plassert på høyre side av styret.

Når den trykkes forover, øker motorturtallet slik at giret kan kobles inn.

Når den slippes, går motoren automatisk tilbake til tomgang og kjøretøyet hastighet skal bli redusert gradvis.

MERK:

Motorens tomgangsturtall er forhåndsinnstilt på fabrikken. Hvis tomgangsturtallet ikke er tilfredsstillende, kan du rådføre deg med en autorisert Can-Am Off-Road-forhandler angående justering.

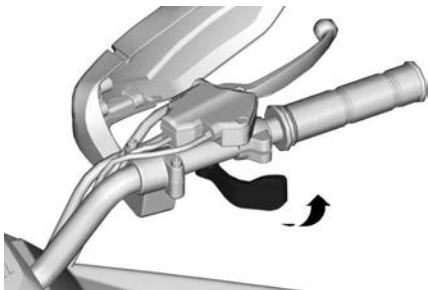

HØYRE STYRE

Kjøretøyet er også utstyrt med en gassutløsningsbryter. Hvis gassen skulle fryse eller sitte fast i åpen stilling når den slippes, vil gassutløserbryteren begrense turtallet til tomgangsturtall.

ADVARSEL

Kontroller at gasspaken fungerer som den skal før du starter motoren. Hvis gasspaken ikke fungerer jevnt, må du prøve å finne årsaken. Korrigjer problemet før du kjører. Rådfør deg med en autorisert Can-Am Off-Road-forhandler hvis du ikke kan finne eller løse problemet selv.

Fartsbegrenser

Dette kjøretøyet er utstyrt med en justerbar hastighetsbegrensnings-skruer. Fartssperren forhindrer at gassen åpnes helt selv om gasshendelen skyves helt forover. Dette begrenser den tilgjengelige motoreffekten og derfor kjøretøyhastigheten.

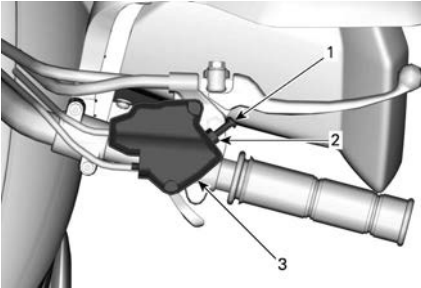

HØYRE STYRE

1. Hastighetsbegrensnings-skruer
2. Låsemutter
3. Kabelhus for gasshåndtak

⚠ ADVARSEL

Voksne må alltid begrense maksimalhastigheten slik at den tilpasses ferdighetene til den som skal bruke kjøretøyet. Ikke la barnet/ungdommen justere hastighetsbegrensnings-skruen selv.

BRP anbefaler at alle nybegynnere starter med hastighetsbegrensnings-skruen dreid inn under opplæring.

Voksne kan gradvis justere fartssperreskruen for å øke maksimalhastigheten etter hvert som nybegynneren blir mer kjent med hvordan kjøretøyet brukes. Se følgende tabell.

Hastighetsinnstilling	Renegade 70	Renegade 110 Renegade 110 Xxc
Fabrikkbegrenset hastighet	16 km/t (10 mph)	24 km/t (15 mph)
Maksimal ubegrenset hastighet	24 km/t (15 mph)	48 km/t (30 mph)

⚠ ADVARSEL

Når du kjører i nedoverbakke, kan tyngdekraften øke hastigheten over den ønskede maksimumshastigheten som er satt med hastighetsbegrensningskruen.

⚠ ADVARSEL

Feil justering av hastighetsbegrensningskruen kan skade gasskabelen og påvirke gasspakens virkemåte. Hvis de anbefalingene om justeringene ikke følges, kan det føre til uhell.

Juster fartssperreskruen ved å løsne låsemutteren og deretter dreie fartssperreskruen tilsvarende. Når skruen dreies med klokken, reduseres gasshendelens utslag, og når den dreies mot klokken, økes gasshendelens utslag.

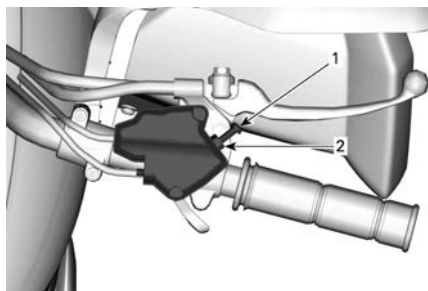

1. Låsemutter
2. Hastighetsbegrensningskrue

Stram låsemutteren etter justering.

Håndtak på høyre side for bremsen

Høyre bremsehåndtak er plassert på høyre side av styret.

Når hendelen trekkes mot styret, settes forhjulsbremsen på. Når du slipper det, går det automatisk tilbake til den opprinnelige posisjonen. Bremseeffekten er proporsjonal med trykket på håndtaket.

⚠ ADVARSEL

Sett alltid på begge bremsene (høyre og venstre bremsehendel) samtidig som du slipper gassen. Hvis ikke, kan du miste kontrollen over kjøretøyet, noe som kan føre til alvorlig personskade.

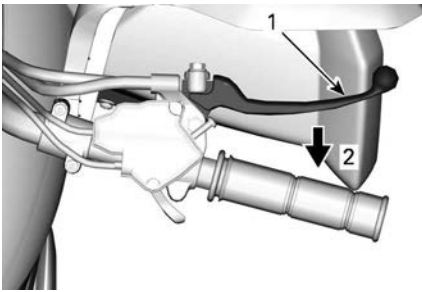

HØYRE STYRE

1. Bremsehåndtak
2. Bremse

Venstre bremsehåndtak

Venstre bremsehåndtak er plassert på venstre side av styret.

Når hendelen trekkes mot styret, settes bakhjulsbremsen på. Når du slipper det, går det automatisk tilbake til den opprinnelige posisjonen. Bremseeffekten er proporsjonal med trykket på håndtaket.

⚠ ADVARSEL

Sett alltid på begge bremsene (høyre og venstre bremsehendel) samtidig som du slipper gassen. Hvis ikke, kan du miste kontrollen over kjøretøyet, noe som kan føre til alvorlig personskade.

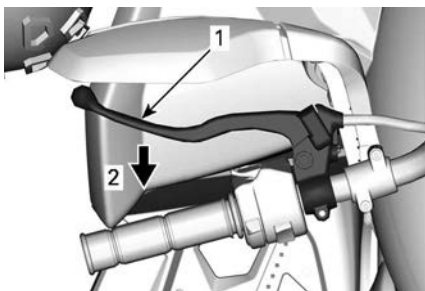

VENSTRE STYRE

1. Bremseshåndtak
2. Bremse

Parkeringsbrems

Når den er på, forhindrer parkeringsbremsen at kjøretøyet beveger seg. Dette er nyttig under transport eller når kjøretøyet ikke er i bruk.

⚠ ADVARSEL

Sett alltid på parkeringsbremsen når kjøretøyet ikke er i bruk.

⚠ ADVARSEL

Kontroller at parkeringsbremsen er helt frigjort før du begynner å kjøre igjen. Kjøring med et vedvarende trykk på bremseshåndtaket kan føre til skade bremsesystemet og til brann og/eller tap av bremsekraft.

Renegade 70

Parkeringsbrems-låseknappen sitter på høyre bremsehendel.

Slik kobler du inn parkeringsbremsmekanismen: Klem inn høyre bremsehendel, trykk ned knappen for parkeringsbremslåsen og slipp bremsehendelen. Bremsehendelen holdes nå inne slik at bremsen(e) foran er på.

Slik frigjør du parkeringsbremsmekanismen: Klem inn bremsehendelen. Låseknappen for parkeringsbremsen skal automatisk gå tilbake til sin opprinnelige posisjon. Bremsehendelen skal gå tilbake til hvilestilling.

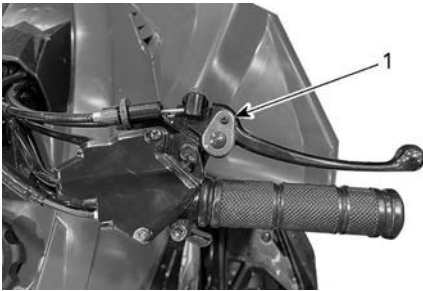

HØYRE BREMSEHENDEL – RENEGADE 70

1. Parkeringsbremsens låseknapp

Renegade 110 og Renegade 110 X xc

Låsehendelen for parkeringsbremsen sitter på venstre bremsehendel.

Slik kobler du inn parkeringsbremsmekanismen: Trekk inn bremsehendelen på venstre side og hold den mens du kobler inn hendellåsen, og slipp deretter hendelen mot låsen. Bremsehåndtaket holdes nå inne slik at bremsen(e) bak aktiveres.

Slik frigjør du parkeringsbremsmekanismen: Klem inn bremsehendelen. Hendellåsen skal gå automatisk tilbake til sin opprinnelige posisjon. Bremsehendelen skal gå tilbake til hvilestilling.

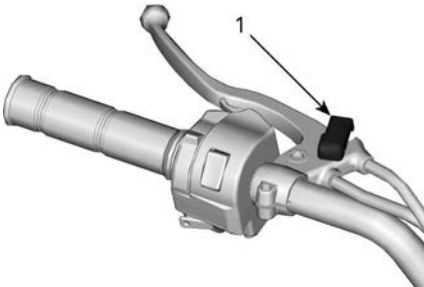

VENSTRE BREMSEHENDEL – RENEGADE 110

1. Hendellås

ANDRE KONTROLLER

Girspak

Det sitter en girspak med tre stillinger på høyre side av kjøretøyet, nær motoren.

MERKNAD

Stopp alltid kjøretøyet helt og sett på bremsene før du flytter girspaken. Kontroller at motoren går på tomgang.

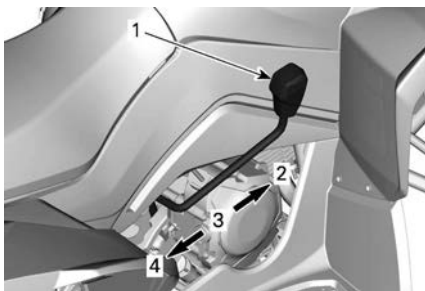

GIRSPAKMØNSTER

1. Girspak
2. Fremover (F)
3. Nøytral (N)
4. Revers (R)

Når du skal skifte gir, må du stoppe kjøretøyet helt, sette på bremsene og deretter flytte spaken til ønsket stilling. Ikke bruk kraft til å flytte spaken.

⚠ ADVARSEL

Før du rygger med kjøretøyet, må du kontrollere at det ikke er hindringer eller andre personer bak. Sitt i setet.

Hvis du opplever gireproblemer, må du rådfør deg med en autorisert Can-Am Off-Road-forhandler eller en annen kvalifisert person, angående justering av girkoplingen.

F: Fremover

Dette er det normale kjøregiret. Da kan kjøretøyet komme opp i sin maksimale hastighet.

N: Nøytral

Denne posisjonen kobler fra giret slik at kjøretøyet kan ruller manuelt eller slepes.

R: Revers

Lar deg rygge kjøretøyet.

⚠ ADVARSEL

Før du rygger med kjøretøyet, må du kontrollere at det ikke er hindringer eller andre personer bak den. BRP anbefaler deg å fortsatt sitte på setet. Unngå å stå oppreist. Vekten din kan forskyves fremover og mot gasspaken og forårsake en utilsiktet akselerasjon og at du mister kontrollen.

Flerfunksjonsbryter

Flerfunksjonsbryteren er plassert på venstre side av styret.

Betjeningsorganene på flerfunksjonsbryteren er følgende:

**FLERFUNKSJONSBRYTER**

1. Motorstartknapp
2. Nødstoppbryter for motor

Nødstopbryter for motor

Nødstopbryteren for motoren kan brukes til å stoppe motoren raskt, og som nødstopbryter. Når denne bryteren står i STOP-stillingen, kommer det ikke strøm til kjøretøyet og motoren kan ikke gå.

Slipp gasshendelen helt og sett deretter nødstopbryteren for motoren i STOP-stillingen. Drei deretter tenningsnøkkelen til OFF-stillingen

MERK:

Selv om det er mulig å stoppe motoren ved å vri tenningsnøkkelen til OFF-stillingen, anbefaler vi at motoren stoppes ved å sette nødstopbryteren for motoren i STOP-stillingen.



NØDSTOPPBRYTER FOR MOTOR

1. STOPP-posisjon
2. KJØR-stilling

Motorstartknapp

Motorstartknappen sitter nederst på flerfunksjonsbryteren.

Denne knappen brukes til å starte motoren. Du finner hele prosedyren under *Starte motoren*.



1. Motorstartknapp

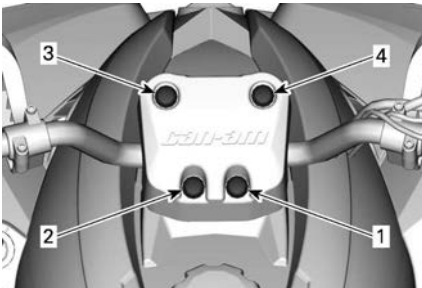

Retningslys

Indikatorlampene er plassert nær midtre del av styret.



RETNINGSLYS

1	Nøytral (N)	N	Girspaken står i nøytral.
2	Revers (R)	R	Girspaken står i revers.

3	Lavt drivstoff		Lite drivstoff. Kjøretøyet kan fortsatt brukes i nok 11–16 km (7–10 mi).
4	Kontroller motor		Blinker: Overopphetet motor. Motoreffekten reduseres automatisk. Kontinuerlig: Det har oppstått en EFI-feil. For å unngå alvorlig motorskade, må du ikke bruke kjøretøyet. Rådfør deg med en autorisert Can-Am Off-Road-forhandler.

Tenningsbryter

Tenningsbryteren sitter rett over venstre skjerm foran.

Den er en nøkkelbetjent bryter med to stillinger: AV og PÅ.

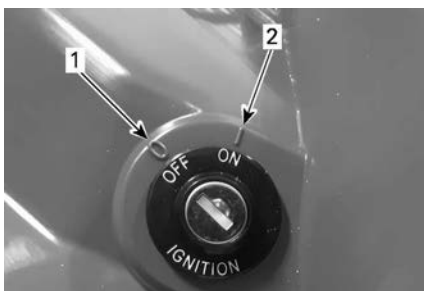

TENNINGSBRYTER

1. OFF-posisjon (av)
2. PÅ-posisjon

Før du starter motoren, må du sette nøkkelen i bryteren og dreie den med klokken til stillingen ON. Du tar ut nøkkelen ved å dreie den til OFF og trekke den ut. Du må alltid fjerne nøkkelen når kjøretøyet ikke er i bruk, eller når kjøretøyet transporteres.

Selv om det er mulig å stoppe motoren ved å vri tenningsnøkkelen til OFF, anbefaler vi på det sterkeste å bruke nødstoppbryteren for motoren. Du må imidlertid ikke glemme å dreie tenningsbryteren til OFF-stillingen etter at du har stoppet motoren med nødstoppbryteren, slik at du ikke tapper batteriet.

UTSTYR

Sete

Ta av setet

Setelåsen sitter under venstre skjerm bak. Trekk låsen bakover mens du forsiktig løfter bakre del av setet. Trekk deretter setet bakover for å fjerne det.

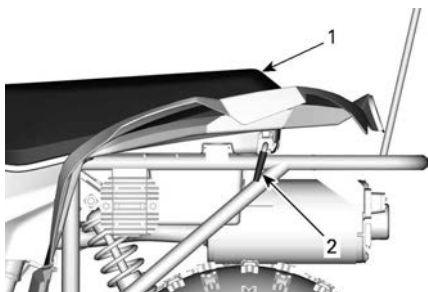

VENSTRE SIDE AV KJØRETØYET

1. Sete
2. Setelås

Montering av setet

Sett inn klaffene foran på setet inn i rammekroken. Når setet er i stilling, trykker du det ned for å låse det.



UNDERSIDEN AV SETET

1. Seteklaff

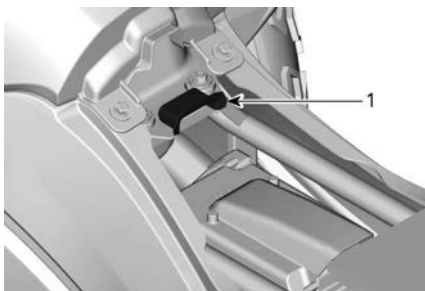

1. Rammekrok

 **ADVARSEL**

Kontroller at setet er forsvarlig låst før kjøring.

DRIVSTOFF

Krav til drivstoff

MERKNAD

Bruk bestandig ny bensin. Bensin oksiderer, resultatet er redusert oktantall, flyktige forbindelser og produksjon av oljerester og avsetninger som kan skade drivstoffsystemet.

Blanding av alkohol i drivstoffet varierer med land og region. Denne motoren er konstruert for å brukes med det anbefalte drivstoffet Vær imidlertid klar over følgende:

- Bruk av drivstoff som inneholder mer alkohol enn prosenttallet angitt av statlige forskrifter anbefales ikke og kan føre til følgende problemer i drivstoffsystemets komponenter:
 - Vanskeligheter med start og kjøring.
 - Forringelse av gummi- eller plastdeler.
 - Korrosjon av metaldeler.
 - Skade på innvendige deler i motoren.
- Kontroller ofte om det har oppstått drivstofflekkasjer eller andre uvanlige tilstander i drivstoffsystemet hvis du mistenker at alkoholen i bensinen overskrider gjeldende offentlige forskrifter.
- Alkoholholdig drivstoff tiltrekker seg og holder på fuktighet som kan føre til drivstoff-faseseparasjon som kan føre til ytelsesproblemer eller skader på motoren.

Anbefalt drivstoff

Bruk vanlig blyfri bensin med minimum oktantall 87 AKI (RON+MON)/2 eller oktantall 92 RON.

For optimale ytelser, bruk premium blyfri bensin med oktantall 91 AKI (RON+MON)/2 eller oktantall 95 RON.

MERKNAD

Eksperimenter aldri med andre drivstoffer. Skader på motoren eller drivstoffsystemet kan oppstå hvis det brukes utilstrekkelig drivstoff.

MERKNAD

IKKE bruk drivstoff fra pumper som er merket E85.

USA

Bruk av drivstoff som er merket E15 er forbudt av USAs miljømyndigheter.

Fylling av drivstoff

⚠ ADVARSEL

- Ikke la barn fylle drivstoff på kjøretøyet.
- Vær alltid svært forsiktig når du håndterer drivstoff.
- Slå alltid av motoren før du fyller på drivstoff. Åpne lokket langsomt.
- Hvis du merker at det er trykkforskjell (det høres en blåselyd når du løsner tanklokket), må kjøretøyet kontrolleres og/eller repareres før du bruker det igjen.
- Drivstoffgass er brannfarlig og eksplosivt under bestemte forhold.
- Bruk aldri en åpen flamme til å kontrollere drivstoffnivået.
- Ikke røyk, og ikke tillat bruk av åpen ild eller gnist i nærheten.
- Sørg alltid for å arbeide på et godt ventilert område.
- Fyll aldri drivstofftanken helt opp før du plasserer kjøretøyet i varme omgivelser. Når temperaturen øker, utvides drivstoffet og kan flomme over.
- Tørk alltid bort eventuelt drivstoff- eller oljesøl fra kjøretøyet.
- Hvis du får drivstoff på huden eller på klærne, må du øyeblikkelig vaske det av med såpe og vann, og skifte klær.

1. Stopp motoren.
2. Ikke la noen sitte på kjøretøyet når du fyller på drivstoff.
3. Drei drivstofftanklokket mot klokken for å ta det av.

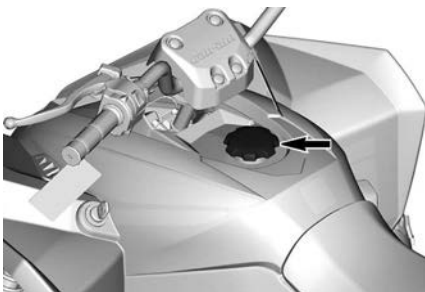

DRIVSTOFFTANKLOKK

4. Sett tuten inn i påfyllingshalsen.
5. Fyll på drivstoff sakte slik at luft får tid til å slippe ut av tanken og hindre at drivstoffet strømmer tilbake. Vær forsiktig så du ikke søler.

6. Stopp påfylling når drivstoffet når bunnen av påfyllingshalsen. **Ikke fyll for mye. Ikke fyll påfyllingshalsen.**
7. Stram tanklokket godt (med klokken).

INNKJØRINGSPERIODE

Innkjøring

Det kreves en innkjøringsperiode på 10 brukstimer før kjøretøyet kan kjøres lengre strekninger med full gass.

Etter innkjøringsperioden må kjøretøyet kontrolleres av en autorisert Can-Am Off-Road-forhandler, et autorisert verksted eller en annen kompetent person. Se *Vedlikehold*.

Motor

Under innkjøringsperioden:

- Unngå å bruke full gass.
- Ikke bruke mer enn til 3/4 av full gass.
- Unngå vedvarende akselerasjoner.
- Unngå langvarig høy hastighet.
- Unngå overoppheting av motoren.

Korte akselerasjoner og hastighetsvariasjoner med gass er imidlertid bra ved innkjøring.

Bremser



Nye bremser virker ikke med maksimal effekt før etter at de er innkjørt. Optimal innkjøring kan oppnås ved å bremse helt opp med kjøretøyet minst 50 ganger. Rejuster bremsene etter behov, se *Mekaniske bremser*.

Drivreim

En ny variatorreim krever en innkjøringsperiode på 50 km (30 mi).

Under innkjøringsperioden:

- Unngå kraftige akselerasjoner og reduksjoner i farten
- Unngå å trekke last
- Unngå vedvarende høy fart.

INSTRUKSJONER FOR BRUK

Starte motoren

ADVARSEL

Du må alltid foreta en inspeksjon før kjøring før du bruker kjøretøyet. Før du begynner å kjøre må du alltid kontrollere at betjeningsorganer, sikkerhetsfunksjoner og mekaniske deler fungerer riktig.

MERKNAD

Du må ikke bruke kjøretøyet umiddelbart etter start. La motoren gå i flere minutter før du kjører. Dette vil unngå skade på motoren.

1. Sett girspaken i nøytral (N).
2. Sett på parkeringsbremsen.
3. Sitt på kjøretøyet.
4. Sett nødstoppbryteren for motoren til posisjon RUN (kjør).

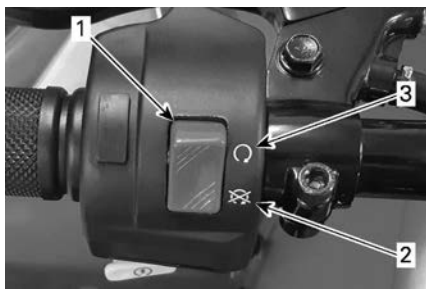

FLERFUNKSJONSBRYTER – VENSTRE STYRE

1. Nødstoppbryter for motor
2. STOPP-posisjon
3. KJØR-stilling
5. Sett nøkkelen i tenningsbryteren og drei den med klokken til stillingen ON.

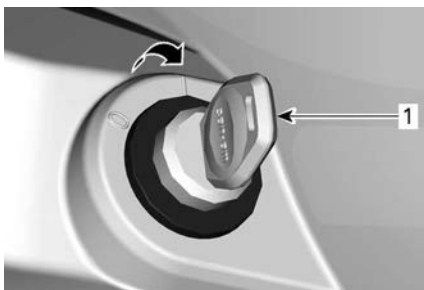

1. Tenningsnøkkel

6. Trekk inn og hold venstre bremsehendel. Hvis bremsen ikke er på, vil motoren ikke starte.
7. Trykk på og hold motorstartknappen til motoren starter. Ikke skyv gasshendelen mens du starter.



FLERFUNKSJONSBRYTER

1. Motorstartknapp

MERKNAD

Ikke hold startknappen inne i mer enn fem sekunder. Vent fem sekunder mellom startforsøk, slik at starteren kan bli avkjølt. Vær nøye med å ikke tappe batteriet.

8. Slipp motorstartknappen med en gang motoren starter og slipp deretter opp bremsen.

Stoppe motoren

 **ADVARSEL**

Unngå å parkere i en skråning.

1. Slipp gassen og stopp kjøretøyet helt.
2. Sett på parkeringsbremsen.
3. Sett girspaken i forover (F)-stilling.
4. Sett nødstoppbryteren for motoren til posisjon STOPP.
5. Drei tenningsnøkkelen til OFF.
6. Ta nøkkelen ut av tenningsbryteren.

Skifte gir

1. Varm opp motoren ved å la den gå på tomgang.
2. Sett på bremsene, og sett girspaken i "F" (forover) eller "R" (revers).
3. Slipp bremsene.

 **ADVARSEL**

Kontroller at parkeringsbremsen er helt frigjort før du begynner å kjøre igjen.

MERKNAD

Når du skifter gir fra fremover til bakover eller omvendt, må du alltid stoppe kjøretøyet helt og sette på bremsen før du flytter girspaken.

MERK:

Motoren vil stoppe hvis du prøver å skifte gir ved høyt turtall.

JUSTER KJØRETØYET DITT

Justere fjæringen

⚠ ADVARSEL

Justering av fjæringen kan påvirke kjøretøyets kjøreegenskaper. Du må alltid ta deg tid til å gjøre deg kjent med kjøretøyets atferd etter justering av fjæringen.

⚠ ADVARSEL

Justering for venstre og høyre støtdemper foran må alltid settes til samme posisjon. Ikke juster bare én støtdemper. Ujevn justering kan føre til dårlige manøvreringsegenskaper og tap av stabilitet, noe som kan føre til en ulykke. Følg justeringsprosedyren nøye, eller kontakt en Can-Am Off-Road-forhandler om service.

Forhåndsjustering av fjær

1. Gjør fjærene kortere for å få stivere fjæring og for ujevne veiforhold.
2. Gjør fjærene lengre for mykere fjæring og for jevne veiforhold.
3. Juster fjærenes forhåndsbelastning ved å dreie justeringskammen eller -ringen tilsvarende.

Renegade 70 / Renegade 110

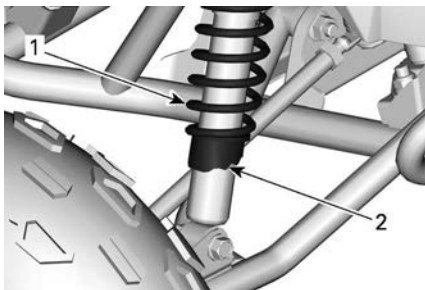

FORHJULSOPPHENG

1. Fjær foran
2. Svingejusteringskam

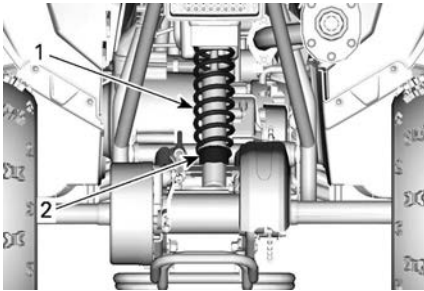

BAKHJULSOPPHENG

1. Bakre fjær
2. Svingejusteringskam

Renegade 110 Xxc

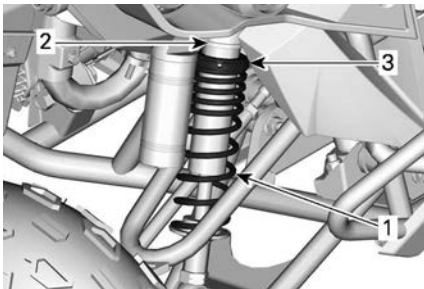

FORHJULSOPPHENG

1. Fjær foran
2. Løsne låseringen
3. Drei justeringsringen

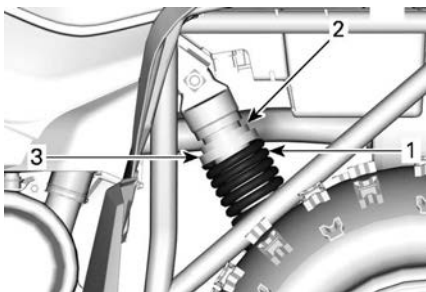

FJÆRING BAK – VENSTRE SIDE AV KJØRETØYET

1. Bakre fjær
2. Løsne låseringen
3. Drei justeringsringen

TRANSPORT AV KJØRETØYET

Ved transport av kjøretøyet må du sikre det på en tilhenger ved hjelp av egnede festestropper. Bruk av vanlig tau anbefales ikke.

⚠ ADVARSEL

Ikke slep dette kjøretøyet med bil eller et annet kjøretøy. Du må alltid bruke tilhenger. Ikke vipp kjøretøyet over på siden for transport. Kjøretøyet må være i normal kjøreposisjon (stå på alle fire hjul) vendt forover mot transportkjøretøyet.

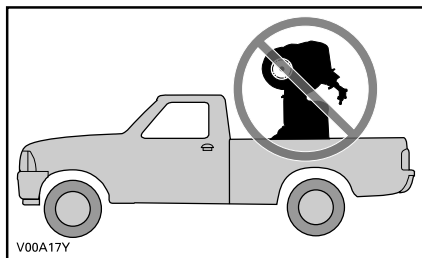

Husk følgende:

- Stopp motoren og sett på parkeringsbremsen.
- Sett girkassen i gir.
- Fest drivstofflokket og oljelokket. Se til at setet er låst.
- Fjern sikkerhetsflagget.

MERKNAD

Ikke prøv å feste kjøretøyet ved bruk av stativ, støtfanger eller styre. Bruk isteden festepunktene identifisert nedenfor.

Foran kjøretøyet skal du feste festestroppene til fjæringen eller rammerørene, ikke støtfangeren.

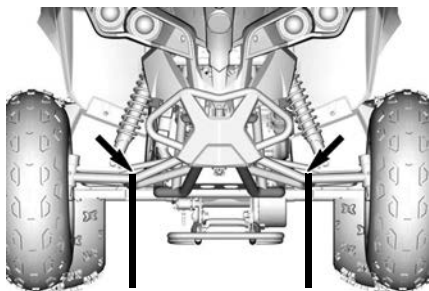

ALLE MODELLER – PLASSERING AV FESTE PUNKT FORAN

Bak kjøretøyet skal du binde stroppen rundt gripestangen.

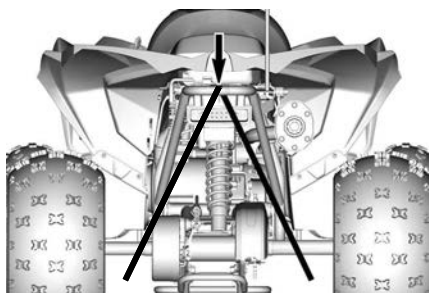

ALLE MODELLER – PLASSERING AV FESTE PUNKT BAK

MERKNAD

Hvis du sikrer kjøretøyet med andre festepunkter, kan det skades.

VEDLIKEHOLD

VEDLIKEHOLDSPLAN

Vedlikehold er svært viktig for å holde kjøretøyet i sikker driftstilstand. Service på kjøretøyet må utføres i henhold til vedlikeholdsplanen.

Vedlikeholdsplanen fritar ikke fra behovet for kontroll før kjøring.

ADVARSEL

Å ikke vedlikeholde kjøretøyet skikkelig i henhold til vedlikeholdsplan og prosedyrer kan gjøre det utrygt å bruke.

EPA-forskrifter – kjøretøy i Canada og USA

Et verksted eller en person som velges av eieren kan utføre vedlikehold, utskiftninger eller reparasjoner på kontrollenheter og systemer. Disse instruksjonene krever ikke komponenter eller service fra BRP eller autoriserte Can-Am Off-Road-forhandlere.

Selv om en autorisert Can-Am Off-Road-forhandler har en grundig teknisk kunnskap og verktøy for å betjene kjøretøyet, er den utslippsrelaterte garantien ikke betinget av bruk av en autorisert Can-Am Off-Road-forhandler eller noe annet etablissement som BRP har et kommersielt forhold til.

Riktig vedlikehold er eierens ansvar. Et garantikrav kan avvises hvis eieren eller operatøren blant annet har forårsaket problemet på grunn av feil vedlikehold eller bruk.

For utslippsrelaterte garantikrav, begrenser BRP diagnose og reparasjon av utslippsrelaterte deler til autoriserte Can-Am Off Road-forhandlere. Hvis du vil ha mer informasjon, se *US EPA utslippsrelatert garanti* i avsnittet *Garanti*.

Du må følge instruksjonene for krav til drivstoff i drivstoffdelen av denne håndboken. Selv om bensin som inneholder mer enn ti volumprosent etanol er tilgjengelig, har US EPA utstedt et forbud mot bruk av bensin som inneholder mer enn 10 vol% etanol for dette kjøretøyet. Bruk av bensin med mer enn 10 volumprosent etanol i denne motoren kan skade utslippskontrollsystemet.

OMFATTENDE STØVFORHOLD

Hvis kjøretøyet brukes under følgende forhold, kan du se **HARD BESTÅNING**-tabellen i vedlikeholdsplanen:

- Gjentatt sleping av last med mer enn 75 % av maksimal kapasitet.
 - Økning av arbeidslast ved bruk av drivsystemet påvirker levetiden for differensialene, girkasse/overføring og motorolje. Dette reduserer levetiden for interne komponenter hvis de ikke byttes oftere.
- Kjøring i høy hastighet over lenger tid.

Mer enn gjennomsnittlig bruk eller kommersiell bruk krever hyppigere utskifting av væsker og slitekomponenter enn kjøring i terreng, for rekreasjon eller tilfeldig bruk.

Veiledning for vedlikehold av luftfilter

Vedlikehold av luftfilteret må justeres etter kjøreforholdene.

Vedlikehold av luftfilteret må utføres oftere under følgende støvforhold:

- Kjøring på tørr sand
- Kjøring på tørre jordoverflater
- Kjøring på underlag med snø
- Kjøring på tørre grusveier eller lignende forhold

Ved kjøring i gruppe øker forholdene behovet for vedlikehold av luftfilteret.

Vedlikeholdsplan

Sørg for at riktig vedlikehold utføres ved anbefalte intervaller, som angitt i tabellen. Individuelle vedlikeholdsoppgaver er identifisert som følger:

MERK: Vedlikeholdsplanen er basert på en gjennomsnittshastighet under bruk på 16 km/t (10 MPH).

A = Juster

I = Kontroller

R = Skift ut

C = Rengjør

L = Smør

T = Ettetrekk

Element	Ved innkjøring (5 timer eller 1 måned*)	Hver 30. time, 1 år eller 500 km (300 mi)*	Hver 60. time, 2 år eller 1 000 km (600 mi)*
Motor			
Motorolje	R	R	
Motoroljesil	C	C	
Ventilklaring			I, A

Element	Ved innkjøring (5 timer eller 1 måned*)	Hver 30. time, 1 år eller 500 km (300 mi)*	Hver 60. time, 2 år eller 1 000 km (600 mi)*
Tennplugg			R
Luft- og drivstofftilførsel			
Motorluftfilter**		C, L	
Luftleveringskomponenter og -funksjoner (kanaler, slanger, klemmer)		I	
Drivstoffkomponenter og -funksjon (tanklokk, slanger, klemmer, tankfester)	I	I	
Eksos			
Gnistbeskyttelse på eksospotte		C	
Rusk rundt eksosrør og lyddemper	C	C	
Eksoskomponenter (pakninger, rør, lyddempers tilstand)		I, T	
Elektrisk			
Batterikoplinger og tilstand	I	I	
Betjening av kontrollbrytere og lys	I		
Ruting av elektrisk ledningsnett		I	
Drev			
CVT-komponenter og -funksjon			I, C, L

Element	Ved innkjøring (5 timer eller 1 måned*)	Hver 30. time, 1 år eller 500 km (300 mi)*	Hver 60. time, 2 år eller 1 000 km (600 mi)*
Betjening av girkassespak		I, A	
Oljenivå i girkassen	I	I	
Girkasseolje		R	
Dekk		I, A	
Hjulbolter	D	D	
Hjullager			I
Drevkomponenter og -funksjon (kjede, rulle og tannhjul)	I, A, L	I, A, L	
Styring			
Styrekomponenter og -funksjon	D	I, T	
Styreinnstilling		I, A	
Gasspjeldfunksjon	I	I	
Gasskabel	A	I, L, A	
Bremse			
Bremsekomponenter og -funksjon	I, A	I, A	
Bremsekabler	A, L	A, L	
Oppheng			

Element	Ved innkjøring (5 timer eller 1 måned*)	Hver 30. time, 1 år eller 500 km (300 mi)*	Hver 60. time, 2 år eller 1 000 km (600 mi)*
Fjæringskomponenter og -funksjon		I, L, T	
Karosseri			
Rammepanel og festeordninger for komponenter	I, T	I, T	

*Det som inntreffer først

**Økt frekvens under forhold med svært mye støv

VEDLIKEHOLDPROSEDYRER

Denne seksjonen inkluderer instruksjoner for grunnleggende vedlikeholdsprosedyrer.

⚠ ADVARSEL

Slå av motoren, og følg disse vedlikeholdsprosedyrene når du utfører vedlikehold. Hvis du ikke følger prosedyrene nøye, kan du bli skadet av varme deler, bevegelige deler, elektrisitet, kjemikalier eller andre farer.

⚠ ADVARSEL

Hvis det blir nødvendig å ta bort en sperreanordning (for eksempel låsetapp, selvlåsende fester osv.), må du alltid bytte ut med en ny.

Motorolje

Motoroljenivå

MERKNAD

Kontroller oljenivået ofte, og juster ved behov. Ikke fyll for mye. Hvis kjøretøyet brukes med feil oljenivå, kan den føre til alvorlige skader på motoren. Tørk av eventuelt oljesøl.

MERK:

Undersøk motorområdet visuelt for å se etter lekkasjer når du kontrollerer oljenivået.

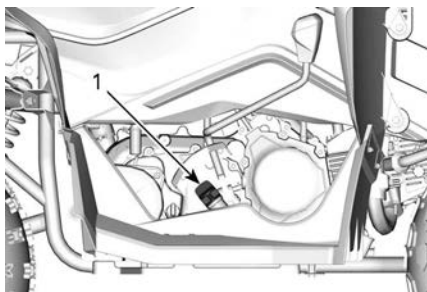

HØYRE SIDE AV MOTOREN

1. Peilepinne

1. Plasser kjøretøyet på en flat overflate.
2. Skru ut peilepinnen, ta den ut, og tørk av den.
3. Sett tilbake peilepinnen **og skru den helt inn.**
4. Fjern peilepinnen på nytt og kontroller oljenivået. Det skal være på eller nær det øverste merket.

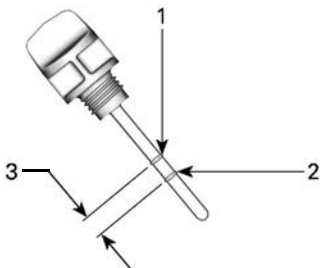

PEILEPINNE

1. Fullt
 2. Fyll på
 3. Bruksområde
5. Ved påfylling av olje må du ta ut peilestaven. Plasser en trakt i hullet for peilestaven for å unngå spill.
 6. Fyll på en liten mengde olje, og kontroller oljenivået på nytt.
 7. Gjenta til oljenivået når det øvre merket på peilepinnen. **Ikke fyll for mye.**
 8. Skru peilepinnen helt på plass.

Anbefalt motorolje

ATV-en ble godkjent med bruk av XPS™-olje.

BRP anbefaler at du alltid bruker XPS-olje eller tilsvarende.

Det kan hende at skade som skyldes bruk av olje som ikke egner seg for motoren, ikke dekkes av den begrensede garantien fra BRP.

XPS anbefalt motorolje

Generell bruk: XPS 10W50 syntetisk olje
Kuldegrader: XPS 0W40 syntetisk olje

Hvis den anbefalte XPS-motoroljen ikke er tilgjengelig

Bruk en SAE 10W50 olje for 4-taktsmotorer som tilfredsstillter eller overgår følgende bransjespesifikasjoner for smøremidler. Kontroller alltid API-servicedekal-sertifiseringen på oljebeholderen. Den må inneholde de angitte standardene.

- API-klassifisering SN og JASO MA2

Skifte girkasseolje

Oljeskift må utføres med varm motor.

 FORSIKTIG

Motoroljen kan bli meget varm. For å unngå forbrenninger må du ikke ta av avtappingspluggen på motoren når motoren er varm. Vent til motoroljen er bare varm.

1. Plasser kjøretøyet på en flat overflate. Sett på parkeringsbremsen.
2. Rengjør området rundt dreneringspluggen for motoren.
3. Start motoren og la den gå på tomgang i 2–3 minutter. Stopp motoren.
4. Plasser en oppsamlingsbeholder under tappepluggen.
5. Skru ut tappepluggen.

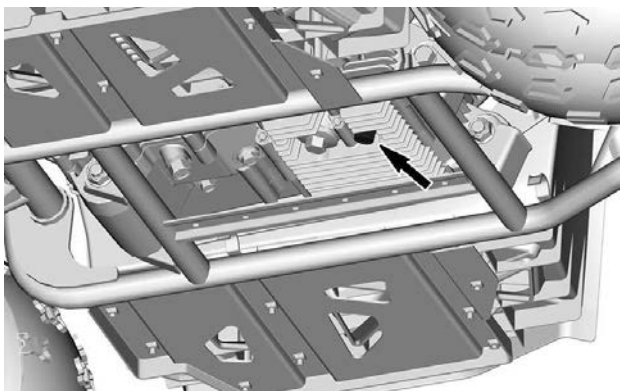
**UNDER MOTOREN**

6. La det gå nok tid til at all oljen renner ut av motoren.
7. Rengjør oljesilen med løsemiddel og la den tørke.
8. Rengjør rundt dreneringspluggen.
9. Monter en ny tetningsskive på tappepluggen.
10. Remonter oljesilen og fjæren på tappepluggen.
11. Rengjør tetningsoverflaten på motoren. Kontroller at den er fri for grater.
12. Sett på plass tappepluggen.
13. Stram til spesifikasjonen.

Tiltrekkingsmoment	
Tappeplugg	$15 \pm 1 \text{ Nm}$ $(133 \pm 9 \text{ lbf-in})$

14. Ta ut peilepinnen.

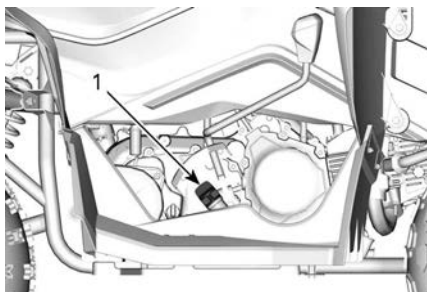

HØYRE SIDE AV MOTOREN

1. Peilepinne

15. Etterfyll motoren med anbefalt motorolje. Ikke fyll for mye. Du finner kapasiteten under *Tekniske spesifikasjoner*.
16. Sett peilepinnen tilbake.
17. Start motoren, og la den gå på tomgang i noen minutter. Kontroller at det ikke lekker fra området rundt tappepluggen.
18. Stopp motoren. Vent noen minutter slik at oljen får tid til å renne ned i veivhuset, og kontroller deretter oljenivået på nytt. Juster om nødvendig.
19. Kast brukt olje i henhold til lokale miljøbestemmelser.

Luftfilter

Luftfilterplassering

Luftfilterhuset sitter under setet.

Fjerning av luftfilter

1. Ta av setet.
2. Frigjør fjærklemmene som holder dekselet fast til luftfilterhuset.

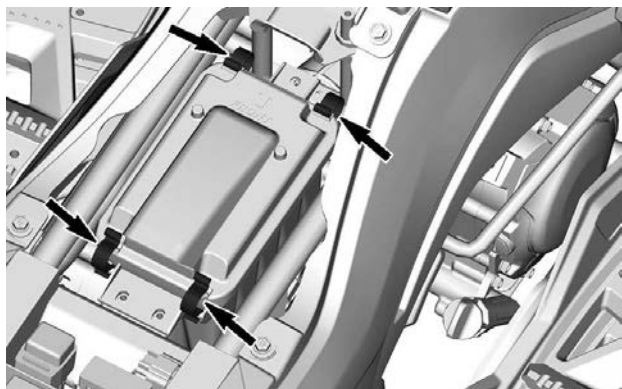

DEKSELKLIPS PÅ LUFTFILTERHUSET

3. Fjern dekselet.
4. Fjern luftfilteret og støtteskjermen fra luftfilterhuset.

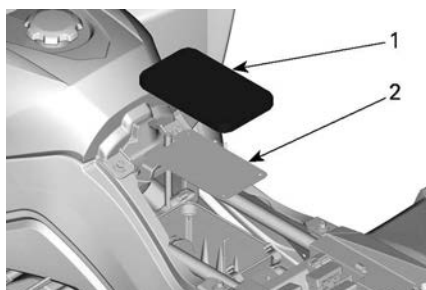

INNE I LUFTFILTERHUSET

1. Luftfilter
2. Støtteskjerm

Rengjøre og smøre luftfilteret

1. Vask filteret med varmt såpevann. Skyll og la det tørke. Bytt hvis det finnes skade.

MERKNAD

Reduksjon av motorens ytelse og alvorlige skader kan oppstå dersom luftfilteret ikke vedlikeholdes riktig og/eller byttes.

- Smør filteret med kommersielt tilgjengelige smøremiddel.
- Fjern eventuell olje eller rusk fra luftfilterhuset og sedimentavløpet.

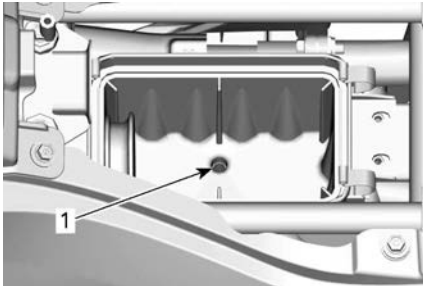

LUFTFILTERHUS

- Sedimentavløp

Montering av luftfilter

Monteringen skjer i omvendt rekkefølge av fjerningsprosedyren.

- Remonter støtteskjermen og luftfilteret.
- Posisjoner dekselet på luftfilterhuset og lås fjærklemmene.
- Sett på plass setet. Se *Montere setet*.

Luftfilterhus

Tappe luftfilterhuset

- Kontroller regelmessig om det finnes væske eller avsetninger i luftfilterhusets tapperør.

MERKNAD

Hvis kjøretøyet brukes under våte forhold eller i lange perioder med høy gass, må du undersøke tapperøret oftere enn det som er spesifisert i *Vedlikeholdsplanen*.

- Hvis det finnes væsker eller avsetninger, må du klemme slangeklemmen og ta den av. Fjern tapperøret og tøm det.

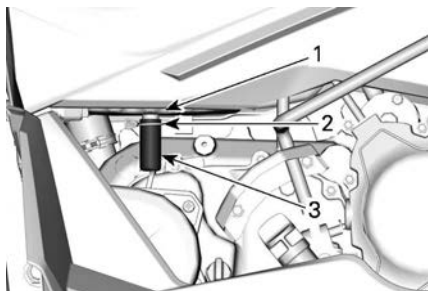

HØYRE SIDE AV KJØRETØYET

1. Luffilterhus
2. Slangeklemme
3. Avtappingsrør

MERKNAD

Ikke start motoren hvis det er væske/avsetninger i tapperøret.

3. Remonter tapperøret på huset. Fest det med slangeklemmen.
4. Når det blir funnet væsker eller avsetninger, må luftfilteret og huset undersøkes, rengjøres og tørkes. Skift filter ved behov.

Gnistbeskyttelse

Rengjøre gnistfangeren

Lyddemperen må regelmessig renses for akkumulert karbon.

⚠ ADVARSEL

Dette må aldri utføres rett etter motoren har gått, siden eksos-systemet er veldig varmt. Bruk vernebriller og hansker. Ikke la motoren gå i et lukket rom. Overhold alle gjeldende lover og forskrifter.

1. Fjern festeskruer for gnistfangeren.

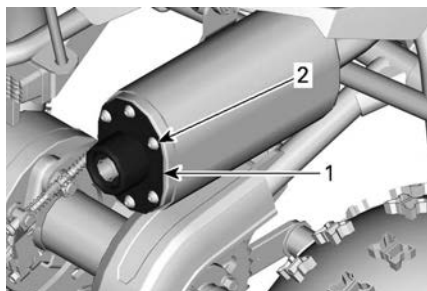

DEKSEL PÅ EKSOSPOTTE

1. Deksel på eksospotte
2. Fjern skruer

2. Fjern gnistbeskyttelsen fra eksospotten.

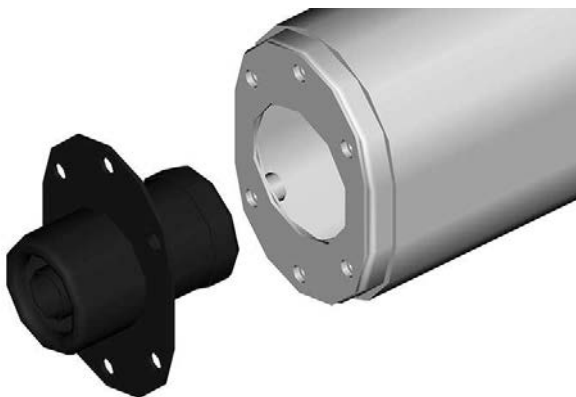

GNISTBESKYTTELSE

3. Fjerne eventuelle karbonavsetninger fra gnistfangerskjermen.

MERKNAD

Bruk en myk (ikke-syntetisk) børste, og vær forsiktig slik at du ikke skader gnistfangeren.

4. Undersøk skjermen for skade. Skift ut etter behov.

5. Remonter gnistfangeren i eksospotten.
6. Trekk til skruene i henhold til spesifikasjonen.

Tiltrekkingsmoment	
Rengjøring av skruene til gnistfangeren	10 ± 1 Nm (89 ± 9 lbf-in)

Eksossystem

1. Ta av sidepanelet på høyre side.
2. Undersøk eksossystemet (eksospotte, eksosrør) for sprekker, lekkasjer eller annen skade.
3. Stram mutrene som holder fast røret til eksospotten i henhold til spesifikasjonene.
4. Stram boltene på eksosmanifolden gjennom høyre hjulbue.

Strammemoment	
Skruer for eksosrør	10 ± 1 Nm (89 ± 9 lbf-in)
Mutre i eksosmanifold	

CVT-deksel

Tappe CVT-dekselet

MERKNAD

Når du har mistanke om at det har kommet vann inn i CVT, må du tømme CVT-dekselet med en gang. Tappepluggen sitter under CVT-dekslet.

1. Ta ut dreneringspluggen.

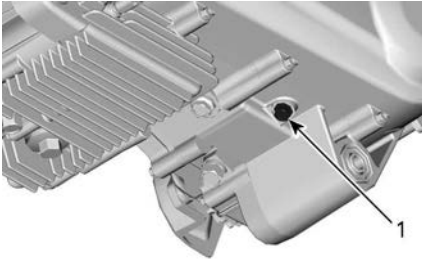

UNDERSIDEN AV KJØRETØYET

1. Tappeplugg
2. La eventuelt vann få renne ut av dekselet.
3. Sett på plass tappepluggen.
4. Flytt girspaken til nøytral (N).
5. Sett på parkeringsbremsen.
6. Start motoren og varier gasspådraget i 10–15 sekunder. Dette vil gjøre at interne komponenter i CVT tørker. Ikke gi full gass i mer enn et par sekunder.
7. Senk turtallet til sakte tomgang.
8. Test om CVT-reimen glir. Hvis reimen glir, må du gjenta trinnene ovenfor.

MERKNAD

Saltvann vil korrodere metallkomponenter. Hvis du bruker kjøretøyet nær saltvann, må du skylle det ofte med ferskvann.

Girkasseolje

Anbefalt girkasseolje

XPS anbefalt girolje

Premium mineralolje for kjedekasse

Hvis den anbefalte XPS-giroljen ikke er tilgjengelig

Benytt SAE 75W90 olje for kjedekasse

MERKNAD

Ikke bruk andre oljetyper når du utfører service på girkassen.

Kontroll av girkasseoljenivå

Dette kjøretøyet har ingen peilepinne.

Du må kontrollere at nivået er korrekt ved å se om olje er synlig på bunnen av gjengene i hullet for påfyllingspluggen. Påfyllingspluggen sitter på siden av girkassen, på høyre side av kjøretøyet.

Skifte girkasseolje

1. Plasser kjøretøyet på en flat overflate.
2. Rengjør områdene rundt oljepåfyllingspluggen og tappepluggen for girolje. Fjern påfyllingspluggen for girolje.

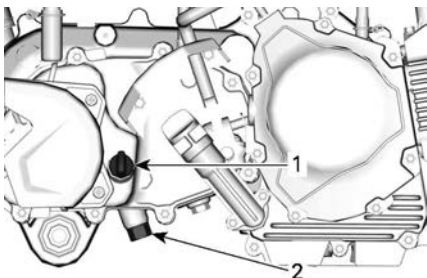
**HØYRE SIDE AV MOTOREN**

1. Fyllingsplugg
2. Tappeplugg
3. Sett en oppsamlingsbeholder under girkassen.
4. Fjern tappepluggen og O-ringen.
5. La oljen få tid til å renne ut av den girkassen.
6. Remonter tappepluggen med en ny o-ring.
7. Stram til spesifikasjonen.

Tiltrekkingsmoment	
Tappeplugg	19 ± 2 Nm (168 ± 18 lbf-in)

8. Fyll girkassen med anbefalt girolje. Du finner kapasiteten under *Tekniske spesifikasjoner*.

MERKNAD

Dette kjøretøyet har ingen peilepinne som du kan bruke til å kontrollere oljenivået i girkassen. Sørg for at all olje tappes fra girkassen før du etterfyller den med den angitte mengden anbefalt olje.

MERKNAD

Ikke bruk andre oljetyper når du utfører service på girkassen.

9. Remonter oljepåfyllingspluggen og undersøk for lekkasjer.
10. Kast spillvæske i henhold til lokale bestemmelser.

Gasskabel**Undersøke gassvaieren**

1. Kontroller om gassvaieren har slitasje, frynser eller er bøyd. Kontroller at vaieren beveger seg fritt.

MERKNAD

Gassvaieren må skiftes ut hvis det finnes tegn på slitasje, frynser eller annen skade.

Smøre gassvaieren

1. Smør gassvaieren med et silikonbasert smøremiddel.

⚠ ADVARSEL

Bruk alltid et silikonbasert smøremiddel. Bruk av andre smøremidler (som for eksempel et vannbasert smøremiddel) kan føre til at vaieren(e) setter seg fast eller blir stive,

Justere gassvaieren

1. Kontroller dødgangen til gasshendelen og juster om nødvendig.

MERK:

Kontakt en autorisert Can-Am Off-Road-forhandler hvis det ikke er mulig å justere det riktig.

2. Normal dødgang for gassen er 1,5 til 3,2 mm (0,063 til 0,125 in).

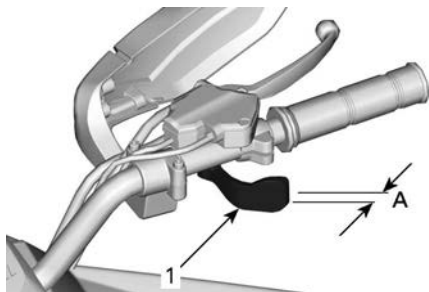

GASSHÅNDTAK

- 1. Gasspak
- A. Dødgang

Gass dødgang
1,5 til 3,2 mm (0,063 til 0,125 in)

3. Skyv gummibeskyttelsen bakover slik at gasskabeljusteringen avdekkes, når du skal justere kabelen.

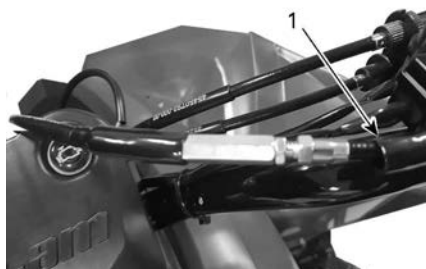

GASSKABEL

1. Gummibeskyttelse
4. Løsne låsemutteren og drei deretter på justeringsenheten for å oppnå riktig justering.

MERK:

Mål gassdødgangen ved tuppen på gasshendelen.

5. Stram låsemutteren og sett på igjen beskyttelsen.

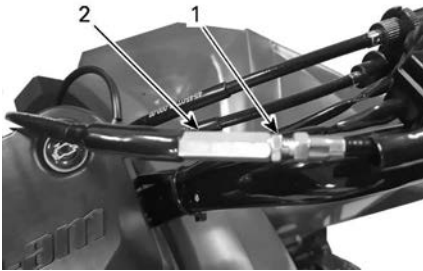

GASSVAIERREGULATOR

1. *Låsemutter*
2. *Juster*

6. Start motoren med girspaken i NØYTRAL.
7. Kontroller om gassvaieren er riktig justert ved å vri styret helt til høyre og deretter helt til venstre. Hvis motorens turtall øker, justerer du gasshåndtakets dødgang på nytt. Sørg for at gassvaieren er ført riktig og ikke hefter seg på noe når styret dreies.

Tennplugg

Plassering av tennplugg

Tennpluggen sitter på høyre side av topplokket.

Fjerning av tennplugg

1. Koble tennpluggkabelen fra tennpluggen.

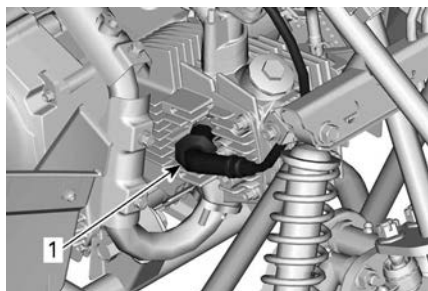

HØYRE SIDE AV MOTOREN

1. Tennpluggkabel
2. Skru ut tennpluggen én omdreining.

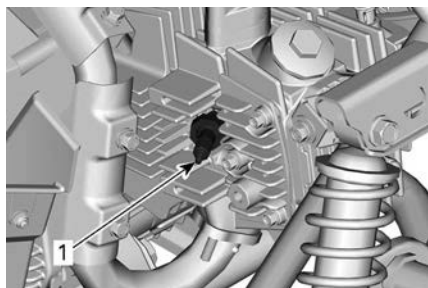

HØYRE SIDE AV MOTOREN

1. Tennplugg
3. Rengjør om mulig tennpluggen og topplokket med trykkluft.
4. Skru tennpluggen helt ut, og ta den ut.

Installere tennplugg

1. Kontroller at kontaktflatene på topplokket og tennpluggen er rene før du setter inn pluggen.
2. Bruk en bladføler til å stille inn gnistgapet på pluggen mellom 0,6 til 0,7 mm (0,024 til 0,028 in).
3. Smør gjengesmøring på tennpluggjengene.
4. Skru tennpluggen inn i topplokket for hånd. Stram deretter med en momentnøkkel og a tennpluggkontakt.
5. Stram til i henhold til angitt tiltrekingsmoment.

Strammemoment	
Tennplugg	12 ± 1 Nm (106 ± 9 lbf-in)

Batteri

Plassering av batteriet

Batteriet er plassert under setet.

Batterivedlikehold

 **FORSIKTIG**

Lad aldri et batteri mens det er montert i kjøretøyet.

MERKNAD

Den forseglede toppen på batteriet må ikke tas av.

Disse kjøretøyene er utstyrt med et VRLA-batteri (ventilregulert blysyrebatteri). Dette er et vedlikeholdsfritt batteri, og det er ikke nødvendig å etterfylle vann for å justere elektrolyttnivået.

Undersøke batteriet

1. Inspiser at batteritilkoblinger er trukket til og rene.
2. Inspiser batteristativet.

Fjerne batteriet

1. Koble fra den SVARTE (-) kablen først og deretter den RØDE (+) kablen.

MERKNAD

Følg alltid denne rekkefølgen for demontering: Koble fra den SVARTE (-) kablen først.

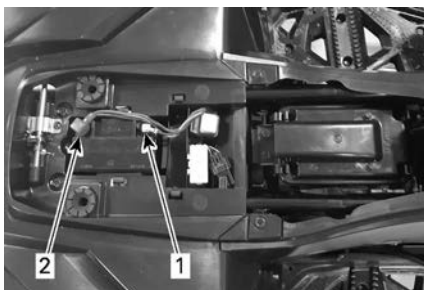

BATTERIROM

1. SVART (-)
2. RØD (+)

2. Fjern batteriet fra kjøretøyet.

Rengjøre batteriet

1. Rengjør batteriet, batterihuset, kablene og batteripolene med en løsning av bakepulver og vann.
2. Fjern eventuell korrosjon fra terminalene og polene til batteriet med en hard stålbørste. Oversiden av batteriet bør rengjøres med en myk børste og en fettløsende såpe eller bakepulverløsning.
3. Smør dielektrisk smørefett eller tilsvarende på batteripolene for å beskytte mot oksidering.

Montere batteriet

Monteringen skjer i omvendt rekkefølge av fjerningsprosedyren.

MERKNAD

Koble alltid til igjen den RØDE (+) kablen først og deretter den SVARTE (-) kablen.

Sikring

Plassering av sikringsboks

Sikringsboksen sitter under setet.

Bytting av en sikring**MERKNAD**

Ikke bruk en sikring med høyere ampereverdi, ettersom det kan føre til alvorlig skade i det elektriske systemet.

1. Hvis en sikring er gått, må du skifte den ut med en sikring av samme styrke.
2. Sikringsboksen sitter i batterirommet, rett foran batteriet.

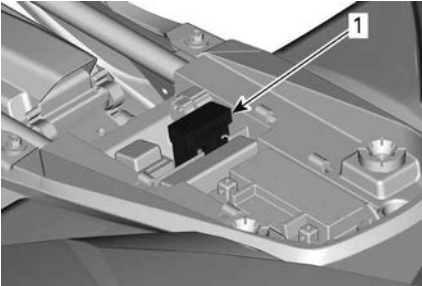
**BATTERIROM**

1. Sikringsboks

3. Åpne dekselet på sikringsboksen og skift ut sikringen.

**SIKRINGSBOKS**

1. Deksel på sikringsboks
2. Sikring

4. Kontroller at dekselet på sikringsboksen er forsvarlig lukket.

Lys

Skifte lyspære i kjørelightslykt

 **FORSIKTIG**

Sett alltid TENNINGsbryteren i OFF-stillingen før du skifter ut en defekt pære.

1. Kople lyktene fra strømledningen.
2. Trykk pæreholderen innover, og drei den så mot klokken en kvart omdreining for å fjerne den fra huset.

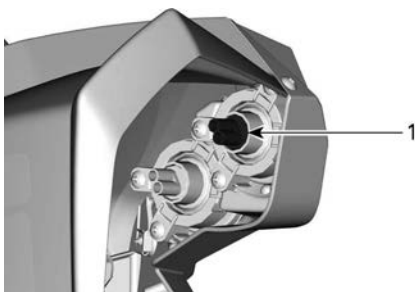

HØYRE FORHJULSBRØNN

1. Pæreholder

3. Merk deg posisjonen til pæren og trekk den varsomt ut av huset.

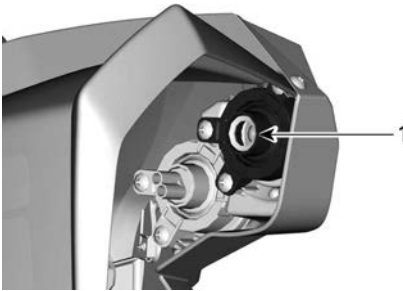

LYKTHUS

1. Pære
4. Smør dielektrisk fett på de nye pærekontaktene.
5. Sett inn den nye pæren slik at glødetråden er horisontal.
6. Trykk pæreholderen inn i huset og dreii den med klokken en kvart omdreining.
7. Kople lyktene til ledningen igjen.
8. Kontroller alltid at lysene fungerer etter at pærene er byttet. Hvis lyktene ikke virker, må du kontakte en autorisert Can-Am Off-Road-forhandler.
- 9.

Baklys/bremselys

I tilfelle de ikke virker, må du få dem kontrollert av en autorisert Can-Am Off-Road-forhandler, et verksted eller person etter eget valg.

LED-lamper kan ikke skiftes. Hvis det oppstår funksjonsfeil, må hele baklys/bremselys-enheten skiftes ut.

Kjede , rulle og tannhjul

Undersøke kjedet og tannhjulene

MERKNAD

Bytt kjede og kjedehjul samtidig for å hindre rask slitasje av disse komponentene.

MERKNAD

Bruk aldri kjøretøyet med for løs eller for stram drivkjede da det kan føre til alvorlig skade på komponenter i drivverket.

Drivkjede

1. Kontroller kjedet for skader på ledd eller ruller.
2. Skift ut kjedet hvis du finner skader.
3. Kontroller dødgangen i drivkjedet, og juster om nødvendig.

Rulle

1. Kontroller om det er skader eller stor slitasje på kjederullen ved svingarmtappen. Bytt dekk hvis nødvendig.



HØYRE BAKHJULSBRØNN

1. Drivkjederulle

Kjedehjul

1. Kontroll om kjedehjulakselen og pinjongen er skjeve, mye slitt eller har andre skader. Bytt dekk hvis nødvendig.

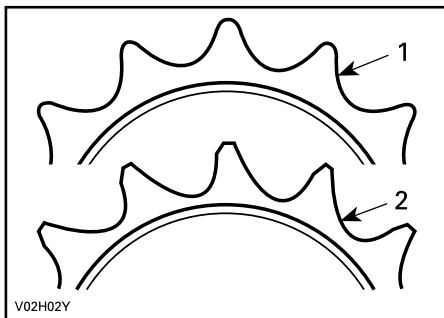

1. Gode
2. Erstatt

Smøre kjedet

1. Før hver kjøring må det kontrolleres at drivkjeden er skikkelig smurt.
2. Smør med et vanlig kjedesmøremiddel.

Kontrollere kjedenedbøyningen

1. Flytt kjøretøyet forover for å skape slakk i øvre del av kjedet.
2. Kollaps fjæringen ved bruk av en justerbar festestropp. Fest stroppen mellom akselen og bakre støtfanger.
3. Stram stroppen til bakakselen er på samme nivå som drivakselen på girkassen. Dette skal stramme toppen av kjedet.
4. Trekk kjedestrammeren nedover, bort fra kjedet. Mål nedbøyning nederst på kjedet. Juster om nødvendig.

Drivkjedens bøyning
6 til 12 mm (0,25 til 0,5 tommer)

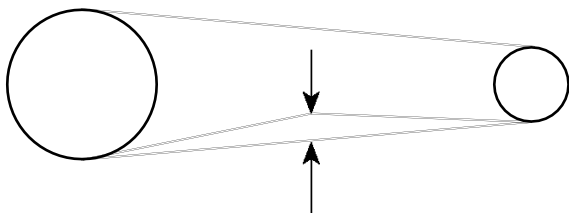
**Justering av drivkjeden.**

Før hver kjøring må det kontrolleres at drivkjeden er riktig justert.

MERKNAD

Ikke juster drivkjeden mens føreren sitter på kjøretøyet. Fjern eventuell last fra kjøretøyet.

1. Plasser kjøretøyet på et jevnt underlag, og sett girkassen i nøytral (N).
2. Undersøk tilstanden til kjeden.
3. Løsne de fire låseboltene på drivakselen.
4. Løsne låsemutteren på kjederegulatoren.

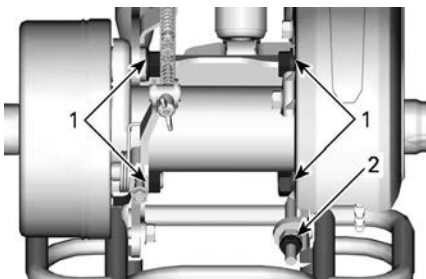

BAKAKSEL

1. Låsebolter
2. Låsemutter på kjederegulator

5. Drei kjederegulatoren med klokken for å få den ønskede nedbøyningen

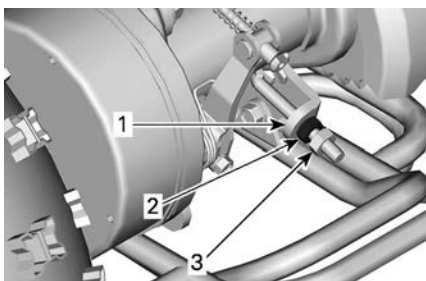

BAK PÅ KJØRETØYET

1. Kjedefjustering
2. Kjedefjusteringsmutter
3. Låsemutter på kjederegulator

6. Stram låsemutteren til spesifisert tiltrekingsmoment når kjederegulatoren er korrekt justert.
7. Stram deretter låseboltene på drivakselen til spesifisert tiltrekingsmoment.

Tiltrekkingsmoment	
Låsemutter på kjederegulator	25 ± 3 Nm (18 ± 2 lbf-ft)
Låseboltene på drivakselen	60 ± 6 Nm (43 ± 4 lbf-ft)

Hjullager

Inspisere hjullager

1. Plasser kjøretøyet på et jevnt underlag.
2. Sett på parkeringsbremsen.
3. Løft opp og støtt under kjøretøyet.
4. Sikre kjøretøyet på støttebukker.
5. Trykk og dra i hjulenes overkant for å se om det er slark.
6. Kontakt en autorisert Can-Am Off-Road-forhandler hvis det er uvanlig slark.



TYPISK

Dekk og felger

Dekktrykk

 **ADVARSEL**

Dekkenes lufttrykk har stor innvirkning på kjøretøyets manøvreringsegenskaper og stabilitet. Utilstrekkelig trykket kan føre til dekk å slippe ut luften og rotere på hjulet. Ved for høyt trykk kan dekket punktere. Følg alltid anbefalt dekktrykk. Bruk ALDRI hjultrykk som er under minimum. Det kan føre til at dekket løsner fra felgen.

Kontroller dekktrykket når dekkene er **kalde**, før du bruker kjøretøyet. Dekktrykket varierer med temperatur og høyde over havet. Kontroller trykket på nytt hvis noen av disse forholdene endres.

Du finner riktig dekktrykk på dekalen *Dekktrykk og maksimal belastning*.

MERK:

Selv om dekkene er utformet for terrengkjøring, kan punktering kan inntreffe. Det anbefales derfor å ta med en dekkmåler, dekkpumpe og reparasjonssett ved kjøring.

Dekkontroll

Kontroller om det er skader og slitasje på dekkene. Bytt dekk hvis nødvendig.

 **ADVARSEL**

Ikke roter dekkene. Dekkene foran og bak er av ulik størrelse. Venstre og høyre dekkene har retningsbestemt mønster av ulik type.

Bytte dekk

Dekkbytte skal utføres av en autorisert Can-Am Off-road-forhandler, reparasjonsverksted eller en annen kompetent person.

⚠ ADVARSEL

Bytt dekkene bare med samme type og størrelse som originaldekkene.

For dekkmønstre som er retningsbestemt må du passe på at dekkene settes på med riktig rotasjonsretning.

Dekkene må byttes, av en person med erfaring, i henhold til standarder og verktøy som brukes av dekkleverandører.

Fjerne hjulet

1. Plasser kjøretøyet på en flat overflate.
2. Stopp motoren og sett på parkeringsbremsen.
3. Løsne hjulmutrene litt.
4. Løfte siden av kjøretøyet og sett en bukk under fotstøtterammen.
5. Fjern hjulmutrene helt og ta deretter av hjulet.

Montere hjulet

1. Se til at girkassen står i gir og at parkeringsbremsen er satt på.
2. Posisjoner hjulet på navet.

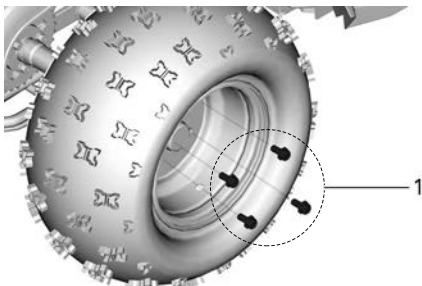
**TYPISK – HØYRE FORHJUL**

1. Hjulbolter

MERK:

Kontroller at ventilspindelen vender utover. Hvis dekkene er ensidig rettet, må du sørge for å montere hvert hjul i henhold til dekkrotasjonen (anvist med en pil på dekket).

3. Monter hjulboltene og stram dem med fingrene.
4. Fjern støttebukken varsomt og senk kjøretøyet ned på bakken.
5. Stram boltene i kryssmønster og til spesifisert tiltrekingsmoment.

Strammemoment	
Hjulbolt	30 ± 3 Nm (22 ± 2 lbf-ft)

MERKNAD

**Bruk alltid anbefalte hjulmutrer for den aktuelle felgtypen.
Bruk av andre typer hjulmutre kan skade felgen eller boltene.**

Styresystem

Undersøke styresystemet

1. Kontroller styringssystemet for løse bolter eller mutre.
2. Hvis du finner løse festeanordninger, må du kontakte en autorisert Can-Am Off-Road-forhandler, ett verksted eller en person som du selv velger.

Spissing

1. Plasser kjøretøyet på et jevnt underlag.
2. Kontroller trykket i hvert dekk. Juster til anbefalt trykk.
3. Sett styret i stilling rett fremover og fest det.
4. Legg et tau rundt alle fire dekk ved bruk av en strikk. Lenk begge ender sammen.

MERK:

Tauet må plasseres midt mellom hjulene.

5. Fra forkanten av felgen foran skal du trekke i tauet slik at det kun berører sidene på dekket på bakhjulet.

MERK:

Kontroller at tauet forblir i denne posisjonen når du utfører følgende trinn.

6. Mål avstanden mellom tauet og felgen, foran og bak på felgen.
7. Gjenta måleprosedyren på den andre siden.

Målingen bak skal være 2 til 3 mm (1/16 til 1/8 in) mer enn målingen foran på hver side av kjøretøyet, for å få anbefalt spissing,

Spissing	
Total	3 til 6 mm (1/8 til 1/4 tommer)

8. Kontakt en autorisert Can-Am Off-Road-forhandler hvis spissingen er utenfor spesifikasjonen.

Smøre styreleddet foran

Renegade 70 og Renegade 110

1. Smør styreleddene foran. Hvert styreledd er utstyrt med en smørenippel.

XPS Syntetisk opphengsfett

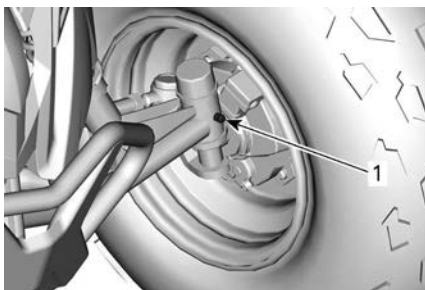

TYPISK – PÅ INNSIDEN AV VENSTRE FORHJUL

1. Smørenippel

Oppheng

Smøre fjæring foran

1. Undersøk fjæringen foran og kontroller at alle fester er stramme.
2. Smør svingtappene for fjæringen foran, spesielt etter vask av kjøretøyet eller kjøring i vann.

XPS Syntetisk opphengsfett

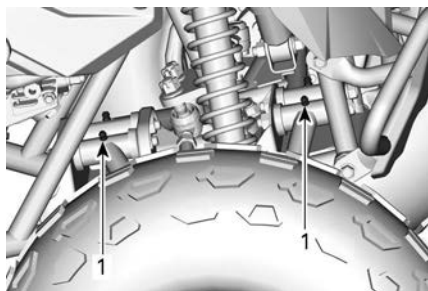

TYPISK – HØYRE FORHJULSBRØNN

1. Smørenippel

Bremser

Smøre bremsevaierne

1. Smør bremsevaierne med et silikonbasert smøremiddel.

⚠ ADVARSEL

Bruk alltid et silikonbasert smøremiddel. Bruk av andre smøremidler (som for eksempel et vannbasert smøremiddel) kan føre til at vaieren(e) setter seg fast eller blir stive,

Brems dødgang

1. Kontroller dødgangen i bremsene foran og bak ved de anbefalte vedlikeholdsintervallene.

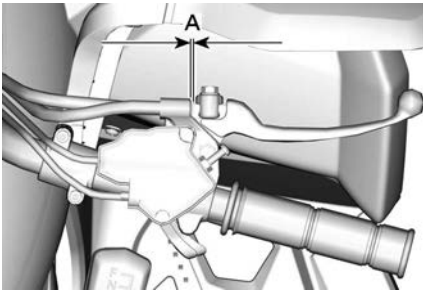

TYPISK – VENSTRE BREMSEHENDEL

1. 2 til 3 mm (0,08 til 0,012 in)
2. Hvis dødgangen er utenfor spesifikasjonen, må du justere bremse-
ne foran og bak.
3. Du må alltid utføre service på bremse-
ne når stoppe-
evnen er
utilstrekkelig.

Justering av bremser foran

1. Plasser kjøretøyet på en flat overflate.
2. Flytt girspaken til nøytral (N).
3. Løft opp fronten av kjøretøyet til forhjulene kommer akkurat klar av
bakken. Støtt rammen med en jekkebukk.
4. Roter venstre forhjul manuelt mens du strammer justerings-
skruen
øverst på høyre bremsehendel.

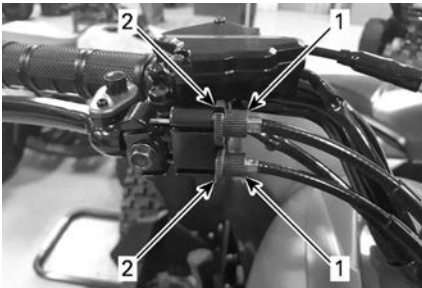

TYPISK – VENSTRE BREMSEHENDEL (FORAN)

1. Justeringsskruer
2. Låsemuttere

5. Når det er litt motstand på hjulet, skal du løsne justerings-skruen én hel omdreining.
6. Roter høyre forhjul manuelt mens du strammer justerings-skruen nederst på høyre bremsehendel.
7. Når det er litt motstand på hjulet, skal du løsne justerings-skruen én hel omdreining.
8. Kontroller at høyre bremsehendel fungerer som den skal og at dødgangen er riktig.
9. Stram alle låsemutre.
10. Fjern jekkebukken varsomt og senk kjøretøyet ned på bakken.

Justering av bakhjulsbrems

1. Plasser kjøretøyet på en flat overflate.
2. Flytt girspaken til nøytral (N).
3. Løft opp enden av kjøretøyet til bakhjulene kommer akkurat klar av bakken. Støtt rammen med en jekkebukk.
4. Roter bakhjulene manuelt mens du strammer regulatoren på trommelen på bakhjulet.

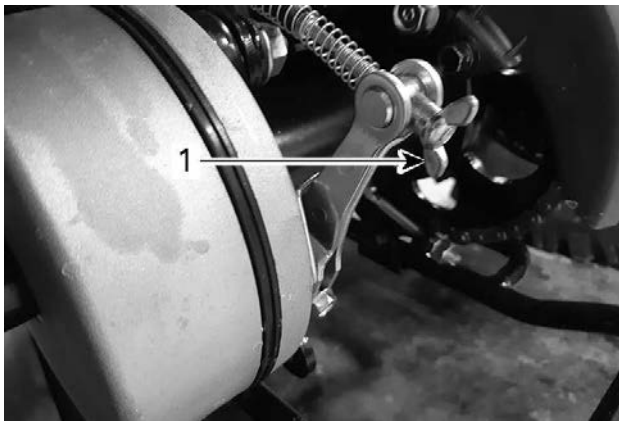

BAK PÅ KJØRETØYET

1. *Bremsevaierjustering*
5. Når det er litt motstand på hjulene, skal du løsne regulatoren én hel omdreining.
6. Kontroller at venstre bremsehendel fungerer som den skal, og går tilbake til opprinnelig posisjon.
7. Kontroller dødgangen til venstre bremsehendel er riktig.
8. Fjern jekkebukken varsomt og senk kjøretøyet ned på bakken.

TEKNISK INFORMASJON

IDENTIFIKASJON AV KJØRETØYET

Kjøretøyets hovedkomponenter (motor og ramme) identifiseres via ulike serienumre. Hvis det noen gang blir nødvendig å finne disse numrene for garantiformål eller for å spore kjøretøyet ditt hvis det blir stjålet.

Den autoriserte Can-Am Off-Road-forhandleren vil be om disse numrene for å fremsette krav om garanti på riktig måte. Vi anbefaler på det sterkeste at du skriver ned alle serienumre på kjøretøyet ditt og oppgir dem til forsikringsselskapet ditt.

Skriv ned identifikasjonsnumrene til kjøretøyet og motoren, og nøkkelnummeret.

Fjern reservenøkkelen og legg den på et trygt sted. Tenningsnøkkelen må erstattes hvis alle nøklene blir mistet.

Kjøretøyets understellsnummer (VIN):	
Motorens identifikasjonsnummer (EIN):	
Nøkkelkode	

Plassering av kjøretøyets understellsnummer (VIN)

VIN-nummerdekalen sitter på bakskjermen, på venstre rammemedlem.

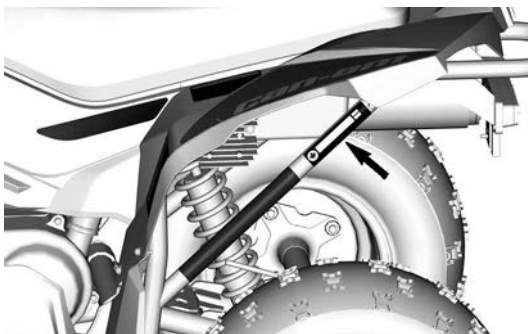
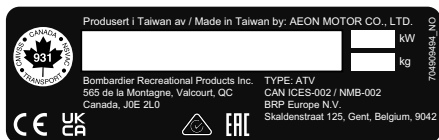

Plassering av motorens identifikasjonsnummer (EIN)

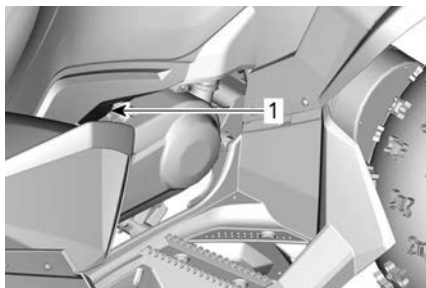

VENSTRE SIDE AV KJØRETØYET

1. EIN-dekal

SAMSVARSHENGERMERKE

Samsvarshengermerke

KJØRETØY MODELLNAVN:

RENEGADE

MOTORBESKRIVELSE:

XXX cc 4 STROKE

EPA-SERTIFISERT

NER (NORMALIZED EMISSION RATE) = **X,X**

PÅ EN SKALA FRA 0 TIL 10, ER 0 RENEST.

BOMBARDIER RECREATIONAL PRODUCTS INC.

***MÅ IKKE FJERNES FØR SALG.**



704909426_NO

SAMSVARSDEKALER

Disse dekalene indikerer hvilke forskrifter og standarder kjøretøyet er i samsvar med.

ANSI/SVIA-samsvar

Canadiske og USA-modeller

Bombardier Recreational Products Inc. sertifiserer at denne ATV-en er i samsvar med ANSI / SVIA-1-2017-standarden og er underlagt en godkjent ATV-tiltaksplan levert av BRP og som er registrert hos forbrukerombudet i USA.



Informasjon om utslippskontroll

CARB-modeller



EPA-modeller

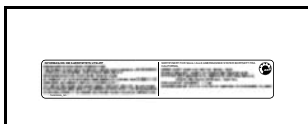

US CPSC-samsvar

US CPSC GENERELT SAMSVARSERTIFIKAT (GCC)



- 1 Produktbeskrivelse: Del
 - 2 I samsvar med 16 CFR 1500-1505 og 16 CFR 1500-1506. 16 CFR 1500-1507 og 16 CFR 1500-1508. 16 CFR 1500-1509 og 16 CFR 1500-1510. 16 CFR 1500-1511 og 16 CFR 1500-1512. 16 CFR 1500-1513 og 16 CFR 1500-1514. 16 CFR 1500-1515 og 16 CFR 1500-1516. 16 CFR 1500-1517 og 16 CFR 1500-1518. 16 CFR 1500-1519 og 16 CFR 1500-1520. 16 CFR 1500-1521 og 16 CFR 1500-1522. 16 CFR 1500-1523 og 16 CFR 1500-1524. 16 CFR 1500-1525 og 16 CFR 1500-1526. 16 CFR 1500-1527 og 16 CFR 1500-1528. 16 CFR 1500-1529 og 16 CFR 1500-1530. 16 CFR 1500-1531 og 16 CFR 1500-1532. 16 CFR 1500-1533 og 16 CFR 1500-1534. 16 CFR 1500-1535 og 16 CFR 1500-1536. 16 CFR 1500-1537 og 16 CFR 1500-1538. 16 CFR 1500-1539 og 16 CFR 1500-1540. 16 CFR 1500-1541 og 16 CFR 1500-1542. 16 CFR 1500-1543 og 16 CFR 1500-1544. 16 CFR 1500-1545 og 16 CFR 1500-1546. 16 CFR 1500-1547 og 16 CFR 1500-1548. 16 CFR 1500-1549 og 16 CFR 1500-1550. 16 CFR 1500-1551 og 16 CFR 1500-1552. 16 CFR 1500-1553 og 16 CFR 1500-1554. 16 CFR 1500-1555 og 16 CFR 1500-1556. 16 CFR 1500-1557 og 16 CFR 1500-1558. 16 CFR 1500-1559 og 16 CFR 1500-1560. 16 CFR 1500-1561 og 16 CFR 1500-1562. 16 CFR 1500-1563 og 16 CFR 1500-1564. 16 CFR 1500-1565 og 16 CFR 1500-1566. 16 CFR 1500-1567 og 16 CFR 1500-1568. 16 CFR 1500-1569 og 16 CFR 1500-1570. 16 CFR 1500-1571 og 16 CFR 1500-1572. 16 CFR 1500-1573 og 16 CFR 1500-1574. 16 CFR 1500-1575 og 16 CFR 1500-1576. 16 CFR 1500-1577 og 16 CFR 1500-1578. 16 CFR 1500-1579 og 16 CFR 1500-1580. 16 CFR 1500-1581 og 16 CFR 1500-1582. 16 CFR 1500-1583 og 16 CFR 1500-1584. 16 CFR 1500-1585 og 16 CFR 1500-1586. 16 CFR 1500-1587 og 16 CFR 1500-1588. 16 CFR 1500-1589 og 16 CFR 1500-1590. 16 CFR 1500-1591 og 16 CFR 1500-1592. 16 CFR 1500-1593 og 16 CFR 1500-1594. 16 CFR 1500-1595 og 16 CFR 1500-1596. 16 CFR 1500-1597 og 16 CFR 1500-1598. 16 CFR 1500-1599 og 16 CFR 1500-1600.
 - 3
 - 4
 - 5
 - 6
 - 7
 - 8
 - 9
- Proof date: 08/18/2018
Test date: 08/18/2018
Test lab: 16 CFR 1500-1500
3. parts testing
- Proof date: 08/18/2018
Test report no.: 16 CFR 1500-1500
Test lab: 16 CFR 1500-1500
Tested: 08/18/2018
- TRANSFORMER_JKD



Prosent etanol

Modeller utenfor Canada og
USA



KONTROLLSYSTEM FOR FORDAMPINGSUTSLIPP

California-modeller med kontrollsystem for gassutslipp

Kjøretøyer som er merket med at de innfrir standarden i lag III i California-forskriften om damputslipp for ATV-er (CALIFORNIA EVAPORATIVE EMISSIONS REGULATIONS TIER III ALTERNATIVE STANDARD FOR ATV) er utstyrt med en et kontrollsystem for damputslipp som består av en drivstofftank med lave gjennomtrengning (LPFT) og drivstoffslanger med lav gjennomtrengning (LPFL).

Følgende erklæringen er påkrevd av CCR (California Code of Regulation): En tilleggs- eller modifisert del må være i samsvar med gjeldende ARB-standarder for regulering av fordampningsutslipp. Brudd på dette kravet er straffbart i henhold til lov og kan føre til strafferettslig ansvar.

FORSKRIFT STØYUTSLIPPSKONTROLLSYSTEMET (CANADA/USA)

Tukling med et støykontrollsystem er forbudt!

U.S. føderal lovgivning og kanadiske lokale myndigheter kan forby følgende handlinger eller det som forårsaker dem:

1. Å fjerne eller sette ute av funksjon av noen person annet enn for vedlikehold, reparasjon eller utskifting, noen enhet eller element satt inn i et nytt kjøretøy for støykontroll før det ble solgt eller levert til den endelige eieren eller mens det er i bruk, eller
2. Bruk av kjøretøyet etter at slike innretninger eller designelementer har blitt demontert eller satt ut av drift.

Noen av handlingene som betraktes som tukling, er oppført nedenfor:

1. Fjerning eller endring eller punktering av lyddemperen eller en hvilken som helst motorkomponent som har som funksjon å fjerne motorens eksosgasser.
2. Fjerning, endring eller punktering av deler i innsugssystemet.
3. Utskifting av bevegelige deler i kjøretøyet eller deler av eksos- eller innsugssystemet med andre deler enn spesifisert av produsenten.
4. Manglende vedlikehold.

EU-SAMSVARSERKLÆRING



565 de la Montagne Street
Valcourt (Québec) J0E 2L0
Canada

www.brp.com

EU-samsvarserklæring

Autorisert representant: BRP-Rotax GmbH Co. KG, Rotaxstrasse 1, Gunskirchen,
A-4623, Østerrike

Denne konformitetsdeklarasjonen er utgitt under produsentens eneansvar.

Den undertegnede, som representerer produsenten, erklærer herved at modell år **2024 ATV (All Terrain Vehicle)** merket med **CE**-merket og et 17-tegns VIN-nummer strukturert som **RF3xxxxxxRxxxxxxx** eller **RFGUxxxxxRxxxxxxx** under de kommersielle navnene henholdsvis **Can-Am Renegade** eller **Can-Am DS**, overholder alle aktuelle bestemmelser i følgende direktiver og forskrifter:

Maskindirektivet (MD) 2006/42/EC med endringer opp til og med forskriften (EU) 2019/1243	CISPR 12:2007/A1:2009 & IEC 61000-6-1:2016 eller UN R10.04 eller nyere versjon
Forskrift om gassforurensninger fra mobile, ikke-veigående maskiner (NRMM) (EU) 2016/1628 med endringer opp til og med forskriften (EU) 2020/1040	
Elektromagnetisk kompatibilitet (EMC)-direktivet 2014/30/EU med endringer til og med forskriften (EU) 2018/1139	EN 50342-7:2015
Batteridirektivet 2006/66/EC med endringer opp til og med direktiv (EU) 2018/849, og forskriften (EU) 1103/2010 om merking av batterikapasitet	Para. 3.1a: IEC 62368-1:2014 Para. 3.1b: CISPR 25:2016 og ISO 11452-2:2004 Para. 3.2: ETSI EN 300 330 V2.1.1:2017
Radioutstyr (RED)-direktivet 2014/53/EU med endringer til og med forskriften (EU) 2018/1139 (Hvis montert med radiofrekvensnøkkel (RF) D.E.S.S.)	

Renald Plante, Ing.
Direktør, produktutvikling, Can-Am ATV
Bombardier Recreational Products Inc.

Valcourt, QC, Canada

19. desember 2022

ski-doo LYNX SEV-ADO EVINRUDE ROTAX CAN-AM

STORBRITANNIA SAMSVARSERKLÆRING



565 de la Montagne Street
Valcourt (Québec) J0E 2L0
Canada

www.brp.com

Storbritannia samsvarserklæring

Autorisert representant: BRP UK Ltd., (BWM Accountants Limited), Suite 5.1,
12 Tithebarn Street, Liverpool, L2 2DT

Denne konformitetsdeklarasjonen er utgitt under produsentens eneansvar.

Den undertegnede, som representerer produsenten, erklærer herved at modell år **2024 ATV (All Terrain Vehicle)** merket med **UK CA**-merket og et 17-tegns VIN-nummer strukturert som **RF3xxxxxRxxxxxx** eller **RFGUxxxxRxxxxxx** under de kommersielle navnene henholdsvis **Can-Am Renegade** eller **Can-Am DS**, overholder alle aktuelle bestemmelser i følgende direktiver og forskrifter:

Forskrifter om forsyning av maskiner (sikkerhet) 2008, UK SI 2008/1597 med endringer opp til og med SI 2020/1112	CISPR 12100:2010 og EN 15997:2011
Forskrift om utslipp fra mobile maskiner som ikke er på veier (typegodkjenning og utslipp av gasser og partikler) 2018, UK lovpålagte instrumenter 2018/764 med endringer opp til og inkludert instrument 2020/1393	
Forskrift om elektromagnetisk kompatibilitet 2016, UK lovpålagte instrumenter 2016/1091 med endringer opp til og inkludert instrument 2020/1112	CISPR 12:2007/A1:2009 & IEC 61000-6-1:2016 eller UN R10.04 eller nyere versjon
Forskrift om batterier og akkumulatorer (markedsføring) 2008, UK lovpålagte instrumenter 2008/2164 med endringer opp til og inkludert instrument 2020/904	EN 50342-7:2015
Forskrift om elektromagnetisk kompatibilitet 2017, UK lovpålagte instrumenter 2017/1206 med endringer opp til og inkludert instrument SI 2020/1112 (Hvis montert med radiofrekvensnøkkel (RF) D.E.S.S.)	Para. 3.1a: IEC 62368-1:2014 Para. 3.1b: CISPR 25:2016 og ISO 11452-2:2004 Para. 3.2: ETSI EN 300 330 V2.1.1:2017

Renald Plante, Ing.
Direktør, produktutvikling, Can-Am ATV
Bombardier Recreational Products Inc.

Valcourt, QC, Canada

19. desember 2022

SKI-DOO LYNX SEVADO EVIRAUDE ROTAX CAN-AM

TEKNISKE SPESIFIKASJONER

TEKNISKE SPESIFIKASJONER

Motor		
Type	4-takter, EFI, luftkjølt, våtsump	
Antall sylindere	Enkelt sylinder	
Slagvolum	111,7 cm ³ (6,8 tommer ³)	
Antall ventiler	2	
Ventilklaring	0,06 mm (0,002 in)	
Starte	Elektrisk	
Motorolje	Anbefalt universalolje	XPS 10W50 syntetisk olje
	Anbefalt kaldværsolje	XPS 0W40 syntetisk olje
	Anbefalt varmværsolje	XPS 10W50 syntetisk olje
	Alternativ olje hvis XPS-produktene ikke er tilgjengelige	Bruk en SAE 10W50 motorolje for 4-taktsmotorer som overholder API-klassifiseringen SN og JASO MA2.
	Kapasitet	Oljeskift med filter: 900 ml (0,95 qt (US))

Gir	
Gir	Continuously Variable Transmission (CVT)

Girkasse		
Type		3 posisjoner: Fremover, nøytral og revers
Girkasse olje	Type	Se anbefalt giorlje i avsnittet <i>Vedlikeholdsprosedy rer</i>
	Kapasitet	350 ml (11,8 fl oz (US))

Drivstoffsystem		
Leveringstype		Elektronisk drivstoffinsprøyting (EFI)
Tomgangshastighet		1 750 ± 150 OPM
Drivstoff	Type	Blyfri bensin
	Oktantall	87 pumpemerket AKI (RON+MON)/2
Bensintank	Kapasitet	6 l (1,6 gal (US))

Elektrisk		
Tenningstype		Tenning ved utslipp fra kondensator (CDI)
Tennplugg	Modell og type	NGK CR6HSA eller tilsvarende
	Åpning	0,6 til 0,7 mm (0,024 til 0,028 in)

Elektrisk		
	Mengde	1
Batteri	Type	Vedlikeholdsfritt
	Spenning	12 volt, 4 A•h
Startsystem		Elektrisk start
Lyspære for kjørellys om dagen		4 x 6 W
Baklys og bremselys		Lysdiode
Sikring	Ladning	15 A
	EFI	10 A
	Tenning	5 A

Oppheng			
Type	Foran	110 Xxc	Buede doble opphengsarmer
		Alle andre	Enkel opphengsarm
	Bakre	Stiv aksel, én støtdemper	
Hjulvan dring	Foran	70	101 mm (4 tommer)
		110	127 mm (5 tommer)
		110 Xxc	140 mm (5,5 tommer)
	Bakre	70	105 mm (4,1 tommer)

Oppheng			
		110	147 mm (5,8 tommer)
		110 Xxc	149 mm (5,9 tommer)
Støtdemper	Foran	110 Xxc	Piggyback-gass
		Alle andre	Olje
	Bakre	110 Xxc	Gass
		Alle andre	Olje

Dekk			
Trykk	Foran		Anbefalt dekktrykk funnet du på dekalen med <i>dekktrykk og maksimal belastning</i> for plasseringen. Se delen <i>Viktige dekaler på produktet</i> for plasseringen.
	Bakre		
Størrelse	Foran	70	17 x 7-8, Duro HF-277
		110 110 Xxc	19 x 7-8, Duro HF-277
	Bakre	70	17 x 8-8, Duro DI-2009
		110 110 Xxc	18 x 9,5-8, Duro DI-2009

Felger		
Størrelse	Foran	Stål, 8 x 5,5
	Bakre	Stål, 8 x 5,5
Tiltrekkingsmoment for hjulbolter		30 ± 3 Nm (22 ± 2 lbf-ft)

Bremses		
Foran		Mekanisk, 2 tromler
Bakre		Mekanisk, 1 trommel
Bremseshendel på høyre side		Doble trommelbremses foran
Venstre bremseshåndtak		Trommelbremses bak
Parkeringsbrems	70	På bremseshendelen på høyre side
	110 110 Xxc	På bremseshendelen på venstre side

Vekt og dimensjoner		
Tørrvekt	70 110	130 kg (287 pund)
	110 Xxc	135 kg (298 pund)
Total lengde	70	149,5 cm (59 tommer)
	110 110 Xxc	154 cm (60,5 tommer)

Vekt og dimensjoner		
Total bredde	70	95,5 cm (37,6 tommer)
	110	102,5 cm (40,4 tommer)
	110 Xxc	108 cm (42,5 tommer)
Total høyde	70	93,5 cm (36,8 tommer)
	110 110 Xxc	97 cm (38,2 tommer)
Totalvekt (GVWR = Gross Vehicle Weight Rating)	70	215 kg (475 pund)
	110 110 Xxc	227 kg (500 pund)
Totalt tillatt kjøretøybelastning	Alle	102 kg (180 pund)
Akselavstand	70	98,6 cm (38,8 tommer)
	110 110 Xxc	105 cm (41,3 tommer)
Bakkeklaring	70	90 mm (3,5 tommer)
	110 110 Xxc	114 mm (4,5 tommer)

Denne siden er blank
med hensikt

FEILSØKING

RETNINGSLINJER FOR FEILSØKING

Feilsøking

1. MOTOREN DREIES IKKE RUNDT

TENNINGSLÅSEN ER STILT PÅ OFF (AV).

- Still bryteren til ON (på).

EN SIKRING HAR GÅTT.

- Undersøk tilstanden til hovedsikringen.

SVAKT BATTERI ELLER LØSE TILKOBLINGER.

- Kontroller koblinger tilstanden til kontaktpunkter.
- Få kontrollert batteriet.
- Kontakt en autorisert Can-Am Off-Road-forhandler.

2. MOTOREN DREIES RUNDT, MEN STARTER IKKE

NØDSTOPPBRYTEREN FOR MOTOREN STÅR PÅ OFF (AV).

- Still bryteren til ON (på).

RÅ MOTOR (TENNPLUGG SOM TAS UT, ER VÅT).

- Hvis motoren ikke starter etter flere forsøk, kan den ha fått for mye drivstoff. Forsett som følgende:

- Slå tenningsbryteren på ON og sørg for at choke ikke er påslått.
- Trykk gasspaken helt ned og hold den mens du starter motoren.
- Så fort motoren starter, slippes gasspaken. Ikke rus motoren.

Hvis motoren fortsatt ikke starter:

- Koble fra tennpluggkabelen.
- Fjern tennpluggen.
- Kvern motoren flere ganger.
- Sett om mulig inn en ny tennplugg, eller rengjør og tørk av pluggen som er tatt ut.
- Start motoren som forklart ovenfor. Hvis motoren fortsatt er rå, kontakt en autorisert Can-Am Off-Road-forhandler, et autorisert verksted eller en annen kompetent person som kan utføre vedlikehold, reparasjoner eller utskiftinger. Se US EPA utslippsrelatert garanti i dette dokumentet for å få informasjon om garantikrav.
- Kontroller at det ikke er kommet drivstoff i motoroljen på grunn av rå motor, og skift eventuelt ut oljen.

IKKE NOE DRIVSTOFF TIL MOTOREN (TENNPLUGG SOM TAS UT, ER TØRR).

- Kontakt en autorisert Can-Am-forhandler, et autorisert verksted eller en annen kompetent person som kan utføre vedlikehold, reparasjoner eller utskiftninger. Se US EPA utslippsrelatert garanti i dette dokumentet for å få informasjon om garantikrav.

TENNPLUGG/TENNING (INGEN GNIST).

- Ta ut tennpluggen fra motoren, og koble på tennpluggghetten igjen.
- Kontroller at tenningsbryteren står på ON (på), og at nødstoppbryteren for motoren er satt til RUN (kjør).
- Start motoren med tennpluggen i kontakt med motoren, men hold den unna tennplugghullet. Hvis det ikke vises noen gnist, skifter du tennpluggen.
- Hvis problemet vedvarer, må du få service utført av en autorisert Can-Am-forhandler, et verksted eller en person du selv velger for vedlikehold, reparasjoner eller utskiftninger. Se US EPA utslippsrelatert garanti i dette dokumentet for å få informasjon om garantikrav.

3. MOTOREN MANGLER AKSELERASJON ELLER MOTORKRAFT

SKITTEN/SKADET/UTSLITT TENNPLUGG.

- Rengjør/kontroller tennplugg og varmeklasse. Skift ut hvis det er nødvendig.

FOR LITE DRIVSTOFF TIL MOTOREN.

- Se punktene oppført i Motoren dreies rundt, men starter ikke.

MOTOREN OVEROPPHETES.

- Hvis motoren har en tendens til å overopphetes, kan du prøve følgende:
 - Reduser kjøretøyets hastighet, men opprettholder tilstrekkelig hastighet for få kjøleluft til motoren. Hvis motoren fortsatt er overopphetet etter omtrent ett minutt, stopp kjøretøyet.
 - Sett på parkeringsbremsen og stopp motoren.
 - La motoren kjøle seg ned.
 - Dra til en autorisert Can-Am Off-Road-forhandler så snart som mulig.
- Hvis overopphetingen vedvarer, kontakter du en autorisert Can-Am- Off-Road forhandler.

TILSTOPPET ELLER SKITTENT LUFTFILTER/LUFTFILTERBOKS.

- Kontroller luftfilteret og rengjør ved behov. Bytt luftfilteret hvis nødvendig.

- Kontroller luftinntaksrørets plassering.

CVT ER SKITTEN ELLER SLITT, INKLUDERT REIM.

- Kontakt en autorisert Can-Am Off-Road-forhandler.

4. TILBAKETENNING I MOTOR

LEKKASJE I EKSOSSYSTEMET.

- Kontakt en autorisert Can-Am Off-Road-forhandler, et autorisert verksted eller en annen kompetent person som kan utføre vedlikehold, reparasjoner eller skifte deler. Se US EPA utslippsrelatert garanti i dette dokumentet for å få informasjon om garantikrav.

MOTOREN BLIR FOR VARM.

- Se Motoren mangler akselerasjon eller kraft.

TENNINGSINNSTILLINGEN ER FEIL, ELLER DET ER FEIL I TENNINGSSYSTEMET.

- Kontakt en autorisert Can-Am Off-Road-forhandler, et autorisert verksted eller en annen kompetent person som kan utføre vedlikehold, reparasjoner eller skifte deler. Se US EPA utslippsrelatert garanti i dette dokumentet for å få informasjon om garantikrav.

5. MOTOREN FEILTENNER

SKITTEN/SKADET/UTSLITT TENNPLUGG.

- Rengjør/kontroller tennplugg og varmeklasse. Skift ut hvis det er nødvendig.

VANN I DRIVSTOFFET.

- Tapp av drivstoffsystemet, og fyll på med nytt drivstoff.

6. KJØRETØYET KAN IKKE OPPNÅ FULL HASTIGHET

MOTOR.

- Se Motoren mangler akselerasjon eller kraft.

PARKERINGSBREMS.

- Kontroller at parkeringsbremslåsen er helt utkoblet.

TILSTOPPET ELLER SKITTENT LUFTFILTER/LUFTFILTERBOKS.

- Kontroller luftfilteret og rengjør ved behov. Bytt luftfilteret hvis nødvendig.

- *Kontroller luftinntaksrørets plassering.*

CVT ER SKITTEN ELLER SLITT, INKLUDERT REIM.

- *Kontakt en autorisert Can-Am Off-Road-forhandler.*

7. TURTALLET ØKER, MEN KJØRETØYET BEVEGER SEG IKKE

GIRSPAKEN STÅR I FRI.

- *Sett girspaken i REVERS (rygging) eller FREMOVE.*

CVT ER DEFEKT.

- *Kontakt en autorisert Can-Am Off-Road-forhandler.*

VANN I CVT-HUSET.

- *Kontakt en autorisert Can-Am Off-Road-forhandler.*

Denne siden er blank
med hensikt

BRP begrenset garanti Canada og USA: 2024 Can-Am® Youth ATV

Det den begrensede garantien dekker

Bombardier Recreational Products Inc. ("BRP") garanterer at 2024 Can-Am Youth ATV-er som selges av en autorisert Can-Am ATV-forhandlere (som definert her) i De forente stater ("USA") og i Canada, ikke har material- eller produksjonsfeil i løpet av perioden og under de vilkårene som beskrives nedenfor. Denne begrensede garantien vil bli ugyldig hvis:

1. ATV-en brukes eller har blitt brukt til kappkjøring eller annen konkurransepreget aktivitet, på et hvilket som helst tidspunkt, også av en tidligere eier, eller
2. ATV-en har blitt endret eller modifisert på en slik måte at det påvirker driften, yteevnen eller varigheten på en negativ måte eller slik at tilsiktet bruk er endret.

Deler og tilbehør som ikke er installert fra fabrikk er ikke dekket under denne begrensede garantien. Se den aktuelle teksten om den begrensede garantien for deler og tilbehør.

Ansvarsbegrensninger

SÅ FREMT LOVEN TILLATER DET GJELDER OG GODTAS DENNE UTTRYKKELIGE GARANTIEN I STEDET FOR ALLE ØVRIGE UTTRYKKELIGE ELLER UNDERFORSTÅTTE GARANTIER, INKLUSIVE, OG UTEN BEGRENSNING, ENHVER GARANTI OM SALGBARHET ELLER EGNETHET FOR NOE SPESIELT FORMÅL. I DEN UTSTREKNING DE IKKE KAN FRASKRIVES, ER UNDERFORSTÅTTE GARANTIER BEGRENSET TIL VARIGHETEN AV DEN UTTRYKTE GARANTIEN. DENNE GARANTIEN UTELUKKER DEKNING AV TILFELDIGE SKADER OG FØLGESKADER. ENKELTE STATER/PROVINSER TILLATER IKKE ANSVARSBEGRENSNINGER, BEGRENSSINGER ELLER BORTFALL SOM ER ANGITT OVENFOR. AV DEN GRUNN KAN DET HENDE AT DE IKKE

GJELDER FOR DEG. DENNE GARANTIEN GIR DEG SPESIELLE RETTIGHETER, OG DU KAN OGSÅ HA ANDRE RETTIGHETER SOM VARIERER FRA STAT TIL STAT OG PROVINS TIL PROVINS.

Verken distributøren, BRP-forhandleren eller andre personer har fullmakt til å gi noen form for bekreftelse, representasjon eller garanti når det gjelder Produktet utenom det som står i denne begrensede garantien. Hvis det skjer, kan det ikke håndheves mot BRP.

BRP forbeholder seg retten til å endre denne begrensede garantien på et hvilket som helst tidspunkt, under den forståelse at slike endringer ikke vil forandre garantivilkårene som gjelder for produktet som ble solgt med denne garantien.

Utelukkelse – ER IKKE garantert

Følgende punkter dekkes ikke under noen omstendigheter av garantien:

- naturlig slitasje
- punkter med rutinemessig vedlikehold, trimming, justeringer
- Skade som skyldes manglende egnet vedlikehold og/eller lagring, som beskrevet i brukerhåndboken for denne Can-Am Youth ATV;
- Skade som er et resultat av at deler er fjernet, feilaktig reparasjon, service, vedlikehold eller endring, eller bruk av deler som ikke er produsert eller godkjent av BRP, eller som er et resultat av at reparasjoner er utført av en person som ikke er en autorisert Can-Am ATV-forhandler.
- Skade som er forårsaket av misbruk, unormal bruk, forsømmelse eller bruk av produktet som ikke er i overensstemmelse med anbefalt bruk beskrevet i brukerhåndboken for denne Can-Am Youth ATV;
- skader som skyldes ulykker, nedsenking i vann, brann, tyveri, vandalisme eller enhver uavvendelig hendelse;

- Bruk av drivstoff, oljer eller smøremidler som ikke er beregnet på produktet (se brukerhåndboken for denne Can-Am Youth ATV);
- Skader fra rust, korrosjon eller slitasje fra vær og vind.
- Skade som har oppstått på grunn inntrenging av vann eller snø.
- Tilfeldige skader eller følgeskader eller skader av noe slag, inkludert, men uten begrensning, tauing, lagring, telefonutgifter, leieutgifter, taxi, uleilighet, forsikringskostnader, betaling av lån, tidstap, inntektstap.

Garantiens dekningsperiode

Denne garanti trer i kraft fra (1) den dagen produktet overleveres til den første kunden eller (2) første bruksdag (avhengig av hvilken som inntreffer først) og er gyldig som følger:

- SEKS (6) ETTERFØLGENDE MÅNEDER, for privat bruk eller kommersiell bruk.
- Mer informasjon om utslippsrelaterte komponenter finner du i den inkluderte *US EPA utslippsrelaterte garantien*.
- For komponenter relatert til gassutslipp på California-modeller med kontrollsystem for gassutslipp produsert av BRP for salg i staten California, som opprinnelig er solgt til en innbygger i eller senere registrert til en innbygger i staten California, ber vi om å referere til gjeldende inkluderte *Garantierklæring for gassutslippskontroll i California*.

Reparasjon eller erstatning av deler eller ytelse av service under denne garantien forlenger ikke gyldigheten av denne garantien ut over dens opprinnelige utløpsdato.

Betingelser for å ha garantidekning

Denne garantidekningen er tilgjengelig **bare** når **alle** betingelsene nedenfor er oppfylt:

- 2024 Can-Am Youth ATV-en må være kjøpt som ny og være ubrukt av den første eieren fra en Can-Am ATV-forhandler som er autorisert for å selge Can-Am-ATV-er i landet der salget fant sted ("Can-Am ATV-forhandler");
- BRPs angitte kontroll før levering må være utført, dokumentert og undertegnet av kjøperen.
- 2024 Can-Am Youth ATV-en må være riktig registrert av en autorisert Can-Am ATV-forhandler;
- 2024 Can-Am Youth ATV-en må være i kjøpt i landet der kjøperen bor;
- Rutinevedlikehold som er beskrevet i brukerhåndboken, må utføres til rett tid for at garantidekningen skal opprettholdes. BRP forbeholder seg retten til å gjøre garantidekningen avhengig av bevis på riktig vedlikehold.

BRP vil ikke innfri denne begrensede garantien for privat bruk eller kommersiell bruk hvis ett eller flere av vilkårene foran ikke er tilfredsstillt. Slike begrensninger er nødvendige for at BRP skal kunne beholde både sikkerheten til sine produkter og for sine kunder og publikum generelt.

Hva du må gjøre for å få garantidekning

Kunden må slutte å bruke Can-Am ATV-en hvis noe unormalt oppstår.

Kunden må varsle en BRP-forhandler i løpet av tre (3) dager etter at en feil opptrer, sørge for nødvendig tilgang til produktet og mulighet til å reparere det.

Kunden må også presentere for den autoriserte BRP-forhandleren bevis på at produktet er kjøpt og må signere reparasjons-/arbeidsordren før reparasjonen starter for å godkjenne garantireparasjonen.

Alle deler som skiftes ut under denne begrensede garantien blir BRPs eiendom.

Hva BRP gjør for deg

BRPs forpliktelser i denne garantien er begrenset til, etter deres vurdering, reparasjon av deler som er funnet defekte under normal bruk, vedlikehold og service, eller utskifting av slike deler med nye, originale Can-Am ATV-deler uten å betale for deler og arbeid, hos en autorisert BRP-forhandler i løpet av dekningsperioden for garantien med vilkårene beskrevet her. Eieren kan ikke kreve at Can-Am ATV-en skal tilbakekalles eller at kjøpet skal avlyses hvis han/hun mener at garantien ikke blir overholdt.

I tilfelle service er påkrevet utenfor det opprinnelige salgsstedet, vil eieren være ansvarlig for eventuelle tilleggsavgifter på grunn av lokale rutiner og vilkår, for eksempel, men ikke begrenset til frakt, forsikring, skatter, lisensavgifter, importavgifter og alle andre økonomiske avgifter, inkludert de som pålegges av regjeringer, stater, territorier og deres respektive byråer.

BRP forbeholder seg retten til å forbedre eller endre produkter fra tid til annen uten å påta seg noen forpliktelse til å endre produkter som er produsert tidligere.

Overføring

Hvis produktet skifter eier i løpet av garantiens dekningsperiode, skal denne begrensede garantien i henhold til vilkårene og betingelsene overføres til den nye eieren og være gyldig for den resterende dekningsperioden forutsatt at BRP eller en autorisert Can-Am ATV-distributør/-forhandler mottar et bevis på at den forrige eieren godtar overføringen av eierskap og i tillegg mottar kontaktopplysninger for den nye eieren.

Brukerhjelp

Hvis det skulle oppstå strid eller diskusjon i forbindelse med denne begrensede garantien, anbefaler BRP at du forsøker å løse problemet på forhandlernivå. Vi

anbefaler at du drøfter saken med servicesjefen eller eieren hos den autoriserte forhandleren.

Hvis saken fortsatt ikke er løst, kontakt BRP ved å fylle ut kundens kontaktskjema på **www.brp.com** eller kontakt BRP per post til én av adressene som er oppført under avsnittet *Kontakt oss* i denne håndboken.

Garanti relatert til US EPA-utslipp

Bombardier Recreational Products Inc. ("BRP") garanterer til sluttbrukeren og alle kjøpere etter dette at dette nye kjøretøyet, inkludert alle deler av eksosutslippsystemet og kontrollsystemet for gassutslipp, oppfyller to betingelser:

1. Den er konstruert, bygget og utstyrt på en slik måte at den på det tidspunktet salget til sluttkjøperen fant sted, oppfylte kravene i 40 CFR 1051 og 40 CFR 1060.
2. Den har ikke materialfeil og konstruksjonsfeil som kan gjør at den ikke oppfyller kravene i 40 CFR 1051 og 40 CFR 1060.

Der det foreligger en tilstand som dekkes av garantien, vil BRP etter eget valg reparere eller skifte delen eller komponenten med materialfeil eller konstruksjonsfeil som vil øke motorens utslipp av regulerte forurensende stoffer innenfor den garantiperioden som er gitt uten kostnader for eieren, inkludert utgifter relatert til feilsøking og reparasjon eller utskifting av utslippsrelaterte deler. Alle defekte deler som byttes ut under garantien, tilfaller BRP.

For alle utslippsrelaterte garantikrav begrenser BRP feilsøking og reparasjon av utslippsrelaterte deler til autoriserte Can-Am-forhandlere med mindre det handler om nødreparasjoner iht. punkt 2 i listen nedenfor.

Som sertifisert produsent vil BRP ikke avvise utslippsrelaterte garantikrav som er basert på følgende:

1. Vedlikehold eller andre tjenester som er utført av BRP eller av BRPs autoriserte ressurser.
2. Reparasjonsarbeider på motor/utstyr som en operatør har utført for å korrigere en utrygg nødsituasjon som kan tillegges BRP, så lenge operatøren prøver å gjenopprette motoren/utstyret til riktig konfigurasjon så snart som mulig.

3. Handlinger eller mangel på handling av operatøren, som ikke er relatert til garantikravet.
4. Vedlikehold som er utført oftere enn spesifisert av BRP.
5. Alt som er BRPs feil eller ansvar.
6. Bruk av drivstoff som er tilgjengelig der hvor utstyret brukes med mindre BRPs skrevne vedlikeholdsinstruksjoner sier at dette drivstoffet vil skade utstyrets utslippskontrollsystem og det er fullt mulig for operatøren å finne egnet drivstoff. Se avsnittet om vedlikeholdsinformasjon og krav til drivstoff i avsnittet om drivstoff.

Utslipsrelatert garantiperiode

Den utslipsrelaterte garantien er gyldig for følgende periode (det som inntreffer først):

	Timer	Måne der	Kilometer
Eksosutslipsrelaterte komponenter	500	30	5000
Gassutslipsrelaterte komponenter	Ikke tilgjengelig	24	Ikke tilgjengelig

Komponenter som dekkes

Den utslipsrelaterte garantien dekker alle komponenter som, hvis de er defekte, vil øke motorens utslipp av regulerte, forurensende stoffer inkludert komponentene som er oppført nedenfor:

1. For eksosutslipp inkluderer utslipsrelaterte komponenter alle motordeler som er relatert til følgende systemer:
 - luftinnblåsningssystem
 - Drivstoffsystem

- tenningsystem
 - Systemer for resirkulering av eksosgass.
2. Følgende deler regnes også som utslippsrelaterte deler for eksosutslipp:
- Etterbehandlingsutstyr
 - ventilasjonsventiler i veivhuset
 - sensorer
 - Elektroniske styreenheter.
3. Følgende deler regnes også som utslippsrelaterte deler for gassutslipp:
- Bensintank
 - Tanklokk
 - drivstoffledning
 - fester for drivstoffledning
 - klemmer*
 - trykkavlastningsventiler*
 - kontrollventiler*
 - kontrollsolenoider*
 - elektroniske kontroller*
 - vakuumkontrollmembraner*
 - kontrolledninger*
 - kontrolloverføringer*
 - spyleventiler
 - dampslanger
 - væske-/gasseparator
 - kullbeholder
 - beholder for monteringsbraketter
 - Kontakt for forgasserens tømmeport.

MERK: *Som relatert til gassutslipps-kontrollsystemet.

4. Utslippsrelaterte komponenter inkluderer også alle deler som har som eneste formål å redusere utslipp eller som hvis de svikter vil forårsake økt utslipp uten at motorens/utstyrets ytelse reduseres betydelig.

Begrenset bruk

Som sertifisert produsent kan BRP avvise utslippsrelaterte garantikrav for feil som er forårsaket av feil

vedlikehold eller bruk fra eierens eller operatørens side, av ulykker som produsenten ikke er ansvarlig for eller lignende. Et utslippsrelatert garantikrav må ikke godkjennes for feil som er direkte forårsaket av at føreren har misbrukt motoren/utstyret eller at føreren har brukt motoren/utstyret på en måte som kjøretøyet ikke er konstruert for, og kan ikke tilskrives produsenten på noen måte.

Hvis du har spørsmål om dine rettigheter og ansvar i forbindelse med garantien, eller trenger navn og adresse på nærmeste autoriserte BRP-forhandler, må du fylle ut kundekontaktskjemaet på **www.brp.com** eller kontakte BRP per post på en av adressene som står oppført under *Kontakt oss*, eller ringe 1-888-272-9222.

Garantierklæring for utslippskontroll i California

Garantiperiodene begynner på samme dato som det nye terrengkjøretøyet (Off-Highway Recreational Vehicle ("OHRV")) leveres til den endelige kjøperen.

Bombardier Recreational Products Inc. ("BRP") garanterer til sluttbrukeren og alle påfølgende kjøpere OHRV-en er:

1. Designet, bygget og utstyrt for å være i samsvar, på salgstidspunktet, med alle gjeldende lover, regler og forskrifter, og
2. Fri for defekter i materialer og utførelse som kan føre til svikt i en garantert del. Alle reservedeler må være identiske i alle vesentlige henseender til delen som beskrevet i BRPs styringsordre for søknad om sertifisering.

Garantien på utslippsrelaterte deler fungerer som følger:

1. Reparasjon eller utskifting av garanterte deler må utføres uten kostnad for OHRV-eieren på en garanti-stasjon, bortsett fra midlertidig reparasjon når en garantert del eller en garantistasjon ikke er rimelig tilgjengelig for OHRV-eieren. Hvis en midlertidig reparasjon er tillatt, kan reparasjoner utføres på et hvilket som helst tilgjengelig serviceverksted, eller av eieren og ved bruk av en hvilken som helst reservedel. BRP skal refundere eieren for hans eller hennes utgifter, inklusive diagnostiske kostnader for slik midlertidig reparasjon eller utskifting, uten å overstige BRPs veiledende pris for alle garanterte deler som skiftes ut og arbeidskostnader basert på BRPs anbefalte tidsbruk for garantireparasjonen og geografisk passende timelønn.
2. Mangel på tilgjengelighet av garanterte deler eller ufullstendighet av reparasjoner innen en rimelig tidsperiode, og som ikke skal overstige 30 dager fra det

- tidspunktet OHRV-en først ble presentert for garanti-stasjonen for reparasjon, skal kvalifisere som behov for midlertidig reparasjon.
3. Enhver garantert del som ikke inngår i planen for utskifting som del av vedlikeholdet i de skriftlige instruksene, må garanteres i garantiperioden som definert nedenfor. Hvis en slik del svikter i løpet av garantiperioden, skal den repareres eller skiftes ut av BRP. Hver del som repareres eller skiftes ut i henhold til garanti, må ha full garantidekning.
 4. Enhver garantert del som inngår i planen kun i kontrollsammenheng i de skriftlige instruksjonene, må garanteres i garantiperioden slik som definert nedenfor. Et utsagn i slike skriftlige instruksjoner om at «reparer eller skift ut etter behov» skal ikke redusere garantiens dekningsperiode. Enhver slik del som repareres eller skiftes ut i henhold til garantien, garanteres for den gjenværende garantiperioden for originaldelen.
 5. Enhver garantert del som skal skiftes ut som en del av nødvendig vedlikehold i de skriftlige instruksene, garanteres i tidsperioden før det første planlagte utskiftingspunktet for angjeldende del. Hvis delen svikter før det første planlagte utskiftingspunktet, vil delen repareres eller skiftes ut av BRP. Enhver slik del som repareres eller skiftes ut i henhold til garantien, garanteres for den gjenværende garantiperioden for originaldelen.
 6. Tjenester eller reparasjoner i henhold til garanti, leveres av alle produsentforhandlere som er eid av produsenten eller autorisert til å utførte service på de aktuelle OHRV-ene.
 7. OHRV-eieren vil ikke bli belastet for diagnosearbeid som bekrefter at en garantert del faktisk er , defekt, forutsatt at diagnosearbeidet utføres på en garantistasjon.

8. BRP er ansvarlig for skader på andre kjøretøykomponenter som er umiddelbart forårsaket av en svikt, under garanti, i en garantert del.
9. Enhver reservedel som er angitt av BRP kan brukes i garantireparasjoner som gjøres kostnadsfritt for OHRV-eieren. Slik bruk vil ikke redusere garantiforpliktelsene til BRP, med unntak av at BRP ikke vil være ansvarlig for reparasjon eller utskifting av noen reservedel som ikke er en garantert del.
10. Enhver tilleggsdel eller modifisert del som av Air Resources Board er unntatt fra forbudene i seksjon 27156 i kjøretøyregelverket i California, kan brukes på en OHRV. Slik bruk i seg selv, vil ikke være grunnlag for å avvise et garantikrav. BRP er ikke ansvarlig for svikt i garanterte deler som er forårsaket av bruk av en tilleggsdel eller modifiserte deler, med mindre slike deler også er under garanti.

Vilkår og eksklusjoner:

- BRP kan nekte deg garantidekning dersom din OHRV eller en del har sviktet på direkte grunn av misbruk, vanstell, feilaktig vedlikehold eller ikke godkjente modifikasjoner.

Dine rettigheter og plikter i henhold til garantien

California Air Resources Board vil med glede kunne forklare garantien for kontrollsystemet for gassutslipp på ditt 2024 terrengkjøretøy. I California må nye fritidskjøretøy for terrengbruk være utformet, bygget og utstyrt for å innfri statens strenge anti-smogstandarder. BRP må garantere utslippskontrollsystemet på ditt terrengkjøretøy for tidsperioden som er oppført nedenfor forutsatt at de ikke har blitt utsatt for misbruk, vanstell, feil vedlikehold eller endringer som ikke er godkjente på terrengkjøretøyet.

Kontrollsystemet for damputslipp kan omfatte deler som forgasseren eller drivstoffinnsprøytingssystemet,

drivstofftanken, drivstoffslangene, karbonbeholderen og motorstyringen. Det kan også omfatte slanger, remmer, kontakter og andre utslippsrelaterte enheter. Der det finnes en tilstand som dekkes av garantien vil Bombardier Recreational Products Inc. reparere terrengkjøretøyet uten kostnad for deg, inkludert diagnose, deler og arbeid.

Terrengkjøretøyets garantidekning fra produsent

Garantiperioden for dette terrengkjøretøyet er 60 måneder eller 8000 kilometer, eller 500 driftstimer, av det som måtte inntreffe først.

Deler som dekkes:

1. Beholder for monteringsbrakett(er)
2. Karbonbeholder
3. Kontakt for tømmeport
4. klemme(r)*
5. Elektronisk kontroll*
6. tanklokk
7. Påfyllingshals
8. Slange til påfyllingshals
9. Drivstoffslange(r)
10. feste(r) til drivstoffslange
11. drivstofftank
12. trykkavlastningsventil(er)*
13. Spyleventil(er)
14. Kontrollventil(er)*
15. dampslange(r)
16. Flytreduserer
17. Filter/filtre*
18. alle andre deler som ikke er oppført, men som kan ha innvirkning på kontrollsystemet for damputslipp

MERK: *Som relatert til gassutslipps-kontrollsystemet.

Hvis en del relatert til kontrollsystemet for gassutslipp på ditt terrengkjøretøy er defekt, vil denne delen bli skiftet ut eller reparert av Bombardier Recreational Products Inc.

Eierens garantiansvar

Som eier av terrengkjøretøyet er du ansvarlig for at det utføres nødvendig vedlikehold som oppført i brukerhåndboken. Bombardier Recreational Products Inc. anbefaler at du tar vare på alle kvitteringer som er knyttet til vedlikehold av terrengkjøretøyet, men Bombardier Recreational Products Inc. kan ikke nekte garantidekning kun på grunn av mangel på kvitteringer eller fordi du ikke har sørget for å få utført alt planlagt vedlikehold.

Som eier er du ansvarlig for å ta terrengkjøretøyet til en Bombardier Recreational Products Inc.-forhandler så snart et problem oppstår. Garantireparasjoner vil bli fullført innen rimelig tid, som ikke skal overskride 30 dager.

Som eier av terrengkjøretøyet må du imidlertid være oppmerksom på at Bombardier Recreational Products Inc. kan nekte deg garantidekning hvis terrengkjøretøyet eller en del har sviktet på grunn av misbruk, vanstall, feil vedlikehold eller ikke godkjente modifikasjoner.

Hvis du har spørsmål vedrørende dine garantirettigheter og -plikter, kan du kontakte:

- Bombardier Recreational Products Inc. på 1-888-272-9222 eller
- The California Air Resources Board at 4001 Iowa Avenue, Riverside, CA 92507.

BRPs internasjonale begrensede garanti: 2024 Can-Am® Youth ATV

Det den begrensede garantien dekker

Bombardier Recreational Products Inc. ("BRP") garanterer at 2024 Can-Am ATV-er som selges av Can-Am ATV-distributører eller forhandlere som er autorisert av BRP for å distribuere Can-Am ATV-er ("Can-Am ATV-distributør/-forhandler") utenfor USA, Canada, medlemslandene i det europeiske økonomiske samarbeidsområdet (som består av statene i EU pluss Storbritannia, Norge, Island og Liechtenstein) ("EØS"), medlemslandene i Samveldet av uavhengige stater (inkludert Ukraina og Turkmenistan, men ikke Russland) og Tyrkia, ikke har defekter i materiale eller utførelse for perioden og under forholdene som er beskrevet nedenfor.

Deler og tilbehør som ikke er installert fra fabrikk er ikke dekket under denne begrensede garantien. Se den aktuelle teksten om den begrensede garantien for deler og tilbehør.

Denne begrensede garantien vil bli ugyldig hvis:

1. ATV-en brukes eller har blitt brukt til kappkjøring eller annen konkurransepreget aktivitet, på et hvilket som helst tidspunkt, også av en tidligere eier, eller
2. ATV-en har blitt endret eller modifisert på en slik måte at det påvirker driften, yteevnen eller varigheten på en negativ måte eller slik at tilsiktet bruk er endret.

Ansvarsbegrensninger

SÅ FREMT LOVEN TILLATER DET GJELDER OG GODTAS DENNE UTTRYKKELIGE GARANTIEN I STEDET FOR ALLE ØVRIGE UTTRYKKELIGE ELLER UNDERFORSTÅTTE GARANTIER, INKLUSIVE, OG UTEN BEGRENSNING, ENHVER GARANTI OM

SALGBARHET ELLER EGNETHET FOR NOE SPESIELT FORMÅL. I DEN UTSTREKNING DE IKKE KAN FRASKRIVES, ER UNDERFORSTÅTTE GARANTIER BEGRENSET TIL VARIGHETEN AV DEN UTTRYKTE GARANTIEN. TILFELDIGE SKADER OG FØLGESKADER ER UTELUKKET FRA DEKNING UNDER DENNE GARANTIEN. NOEN JURISDIKSJONER TILLATER IKKE FRAVIKELSENE, BEGRENSNINGENE OG EKSKLUSJONENE SOM ER IDENTIFISERT OVER. AV DEN GRUNN KAN DET HENDE AT DE IKKE GJELDER FOR DEG. DENNE GARANTIEN GIR DEG SPESIELLE RETTIGHETER, OG DU KAN OGSÅ HA ANDRE RETTIGHETER SOM VARIERER FRA LAND TIL LAND. (SE DELEN OM GARANTIENS DEKNINGS- PERIODE NEDENFOR FOR PRODUKTER KJØPT I AUSTRALIA).

Verken Can-Am ATV-distributører/-forhandlere eller andre personer har fullmakt til å gi noen bekreftelse, representasjon eller garanti når det gjelder produktet utenom det som står i denne begrensede garantien. Hvis det skjer, kan det ikke håndheves mot BRP.

BRP forbeholder seg retten til å endre denne garantien på et hvilket som helst tidspunkt. Det skal forstås at slike endringer ikke vil forandre garantivilkårene som gjelder for produkter som ble solgt mens denne garantien gjelder.

Utelukkelse – ER IKKE garantert

Følgende punkter dekkes ikke under noen omstendigheter av garantien:

- naturlig slitasje
- punkter med rutinemessig vedlikehold, trimming, justeringer
- Skade som skyldes manglende egnet vedlikehold og/eller lagring, som beskrevet i brukerhåndboken for denne Can-Am Youth ATV;
- Skade som er et resultat av at deler er fjernet, feilaktig reparasjon, service, vedlikehold eller endring,

eller bruk av deler som ikke er produsert eller godkjent av BRP, eller som er et resultat av at reparasjoner er utført av en person som ikke er en autorisert Can-Am ATV-forhandler.

- Skade som er forårsaket av misbruk, unormal bruk, forsømmelse eller bruk av produktet som ikke er i overensstemmelse med anbefalt bruk beskrevet i brukerhåndboken for denne Can-Am Youth ATV;
- skader som skyldes ulykker, nedsenking i vann, brann, tyveri, vandalisme eller enhver uavvendelig hendelse;
- Bruk av drivstoff, oljer eller smøremidler som ikke er beregnet på produktet (se brukerhåndboken for denne Can-Am Youth ATV);
- Skader fra rust, korrosjon eller slitasje fra vær og vind.
- Skade som har oppstått på grunn inntrenging av vann eller snø.
- Tilfeldige skader eller følgeskader eller skader av noe slag, inkludert, men uten begrensning, tauing, lagring, telefonutgifter, leieutgifter, taxi, uleilighet, forsikringskostnader, betaling av lån, tidstap, inntektstap.

Garantiens dekningsperiode

Denne begrensede garantien gjelder fra (1) leveringsdato til første detaljforbruker eller fra (2) den dato produktet ble tatt i bruk for første gang, alt etter hvilken dato som kommer først, for en periode på:

- SEKS (6) ETTERFØLGENDE MÅNEDER for privat bruk eller kommersiell bruk.

Bare i AUSTRALIA og NEW ZEALAND: Denne begrensede garantien gjelder fra (1) leveringsdato til første detaljforbruker eller fra (2) den dato produktet ble tatt i bruk for første gang, alt etter hvilken dato som kommer først, for en periode på TOLV (12) ETTERFØLGENDE MÅNEDER og TRETTISEKS (36) ETTERFØLGENDE

MÅNEDER for bare drivverkmotor og overføringsssystem, for privat bruk eller kommersiell bruk.

Reparasjon eller erstatning av deler eller ytelse av service under denne garantien forlenger ikke gyldigheten av denne garantien ut over dens opprinnelige utløpsdato.

Vær oppmerksom på at varigheten og eventuelle andre modaliteter i garantidekningen er underlagt gjeldende nasjonalt eller lokalt lovverk.

Kun for produkter som selges i Australia

Ingenting i disse garantivilkårene og -betingelsene må tas for å utelukke, begrense eller endre bruken av enhver betingelse, produktgaranti, garanti, rettighet eller remedie som gis eller er underforstått i Konkurrans- og forbrukerloven av 2010 (Cth), inkludert den australske forbrukerloven eller enhver annen lov der det å gjøre dette ville bestride denne loven eller føre til at noen del av disse vilkårene og betingelsene ville bli ugyldige. Fordelene du gis under denne begrensede garantien kommer i tillegg til andre rettigheter og rettsmidler du har ifølge australsk lov.

Våre varer leveres med garantier som ikke kan utelukkes under den australske forbrukerloven. Du har krav på en erstatning eller refusjon for en stor feil og til kompensasjon for eventuelle andre rimelig overskuelig tap eller skader. Du har også rett til å få varene reparert eller skiftet ut hvis varene ikke holder akseptabel kvalitet og feilen ikke kan sies å være en stor feil.

Betingelser for å ha garantidekning

Denne garantidekningen er tilgjengelig **bare** når **alle** betingelsene nedenfor er oppfylt:

- 2024 Can-Am Youth ATV-en må være kjøpt som ny og ubrukt av den første eieren fra en Can-Am ATV--distributør/-forhandler som er autorisert til å distribuere Can-Am ATV-er i landet der salget ble utført;

- BRPs spesifiserte inspeksjonsprosess med kontroll før levering må være gjennomført og dokumentert.
- Produktet må være riktig registrert av en autorisert Can-Am ATV-distributør/-forhandler.
- 2024 Can-Am Youth ATV-en må være i kjøpt i landet eller sammenslutningen av land der kjøperen bor, og
- Rutinevedlikehold som er beskrevet i brukerhåndboken, må utføres til rett tid for at garantidekningen skal opprettholdes. BRP forbeholder seg retten til å gjøre garantidekningen avhengig av bevis på riktig vedlikehold.

BRP vil ikke innfri denne begrensede garantien for privat bruk eller kommersiell bruk hvis ett eller flere av vilkårene foran ikke er tilfredsstilt. Slike begrensninger er nødvendige for at BRP skal kunne beholde både sikkerheten til sine produkter og for sine kunder og publikum generelt.

Hva du må gjøre for å få garantidekning

Kunden må slutte å bruke ATV-en når noe unormalt oppstår. Kunden må varsle en Can-Am ATV-distributør/-forhandler i løpet av to (2) dager etter at en feil opptrer, sørge for nødvendig tilgang til produktet og mulighet til å reparere det. Kunden må også presentere for den autoriserte Can-Am ATV-distributøren/-forhandleren bevis på at produktet er kjøpt og må signere reparasjons-/arbeidsordren før reparasjonen starter for å godkjenne garantireparasjonen. Alle deler som skiftes ut under denne begrensede garantien blir BRPs eiendom.

Vær oppmerksom på at varslingsfristen er underlagt gjeldende nasjonale eller lokale lover i kundens land.

Hva BRP gjør for deg

I den grad loven tillater det, er BRPs forpliktelser under denne garantien er begrenset til, etter eget skjønn, reparere deler funnet defekt ved normal bruk, vedlikehold og service; eller erstatte slike deler med nye originale

Can-Am ATV-deler uten kostnad for deler og arbeid hos alle autoriserte Can-Am ATV-distributør/-forhandler i perioden garantien i henhold til vilkårene som er beskrevet her. BRPs ansvar er begrenset til å utføre nødvendige reparasjoner eller utskifting av deler. Eieren kan ikke kreve at Can-Am ATV-en skal tilbakekalles eller at kjøpet skal avlyses hvis han/hun mener at garantien ikke blir overholdt. Du kan ha andre juridiske rettigheter som kan variere fra land til land.

I tilfelle service er påkrevet utenfor det opprinnelige salgsstedet, vil eieren være ansvarlig for eventuelle tilleggsavgifter på grunn av lokale rutiner og vilkår, for eksempel, men ikke begrenset til frakt, forsikring, skatter, lisensavgifter, importavgifter og alle andre økonomiske avgifter, inkludert de som pålegges av regjeringer, stater, territorier og deres respektive byråer.

BRP forbeholder seg retten til å forbedre eller endre produkter fra tid til annen uten å påta seg noen forpliktelse til å endre produkter som er produsert tidligere.

Overføring

Hvis produktet skifter eier i løpet av garantiens dekningsperiode, skal denne begrensede garantien i henhold til vilkårene og betingelsene overføres til den nye eieren og være gyldig for den resterende dekningsperioden forutsatt at BRP eller en autorisert Can-Am ATV-distributør/-forhandler mottar et bevis på at den forrige eieren godtar overføringen av eierskap og i tillegg mottar kontaktopplysninger for den nye eieren.

Brukerhjelp

Hvis det skulle oppstå strid eller krangel i forbindelse med denne begrensede garantien, anbefaler BRP at du forsøker å løse problemet med Can-Am ATV-forhandleren/-distributøren. Vi anbefaler at du drøfter saken med servicesjefen eller eieren hos den autoriserte Can-Am ATV-distributøren/-forhandleren.

Hvis saken fortsatt ikke er løst, kontakt BRP ved å fylle ut kundens kontaktskjema på **www.brp.com** eller kontakt BRP per post til én av adressene som er oppført under avsnittet *Kontakt oss* i denne håndboken.

BRPs begrensede garanti for EØS, Samveldet av uavhengige stater, Russland og Tyrkia: 2024 Can-Am® Youth ATV

Det den begrensede garantien dekker

Bombardier Recreational Products Inc. ("BRP") garanterer at 2024 Can-Am Youth ATV-er som selges av distributører eller forhandlere som er autorisert av BRP å distribuere Can-Am ATV-er ("Can-Am ATV-distributør/forhandler") i medlemslandene i det europeiske økonomiske samarbeidsområdet (som består av statene i EU pluss Storbritannia, Norge, Island og Liechtenstein) ("EØS"), medlemslandene i Samveldet av uavhengige stater (inkludert Ukraina og Turkmenistan, men ekskludert Russland) ("SUS") og Tyrkia, er fri for defekter i materiale eller utførelse for perioden og under forholdene som er beskrevet nedenfor.

Deler og tilbehør som ikke er installert fra fabrikk er ikke dekket under denne begrensede garantien. Se den aktuelle teksten om den begrensede garantien for deler og tilbehør.

Denne begrensede garantien vil bli ugyldig hvis: (1) ATV-en er eller har vært brukt til kappkjøring eller annen konkurransepreget aktivitet, på et hvilket som helst tidspunkt, også av den tidligere eieren, eller (2) ATV-en har blitt endret eller modifisert på en slik måte at det påvirker driften, yteevnen eller holdbarheten på en negativ måte eller slik at tilsiktet bruk er endret.

Ansvarsbegrensninger

SÅ FREMT LOVEN TILLATER DET GJELDER OG GODTAS DENNE UTTRYKKELIGE GARANTIE I STEDET FOR ALLE ØVRIGE UTTRYKKELIGE ELLER UNDERFORSTÅTTE GARANTIER, INKLUSIVE, OG UTEN BEGRENSNING, ENHVER GARANTI OM SALGBARHET ELLER EGNETHET FOR NOE SPESIELT FORMÅL. I DEN UTSTREKNING DE IKKE KAN

FRASKRIVES, ER UNDERFORSTÅTTE GARANTIER BEGRENSET TIL VARIGHETEN AV DEN UTTRYKTE GARANTIEN. TILFELDIGE SKADER OG FØLGESKADER ER UTELUKKET FRA DEKNING UNDER DENNE GARANTIEN. NOEN JURISDIKSJONER TILLATER IKKE FRAVIKELSENE, BEGRENSNINGENE OG EKSKLUSJONENE SOM ER IDENTIFISERT OVER. AV DEN GRUNN KAN DET HENDE AT DE IKKE GJELDER FOR DEG. DENNE GARANTIEN GIR DEG SPESIELLE RETTIGHETER, OG DU KAN OGSÅ HA ANDRE RETTIGHETER SOM VARIERER FRA LAND TIL LAND. BRP VIL IKKE VÆRE ANSVARLIG DER-SOM PRODUKTER ELLER DELER AV GARANTIEN IKKE ER TILGJENGELIG I DITT LAND AV ÅRSAKER SOM BRP IKKE HAR KONTROLL OVER.

Verken Can-Am ATV-distributører/-forhandlere eller andre personer har fullmakt til å gi noen bekreftelse, representasjon eller garanti når det gjelder produktet utenom det som står i denne begrensede garantien. Hvis det skjer, kan det ikke håndheves mot BRP.

BRP forbeholder seg retten til å endre denne garantien på et hvilket som helst tidspunkt. Det skal forstås at slike endringer ikke vil forandre garantivilkårene som gjelder for produkter som ble solgt mens denne garantien gjelder.

Utelukkelse – ER IKKE garantert

Følgende punkter dekkes ikke under noen omstendigheter av garantien:

- naturlig slitasje
- punkter med rutinemessig vedlikehold, trimming, justeringer
- Skade som skyldes manglende egnet vedlikehold og/eller lagring, som beskrevet i brukerhåndboken for denne Can-Am Youth ATV;
- Skade som er et resultat av at deler er fjernet, feilaktig reparasjon, service, vedlikehold eller endring, eller bruk av deler som ikke er produsert eller godkjent av BRP, eller som er et resultat av at reparasjoner er

utført av en person som ikke er en autorisert Can-Am ATV-forhandler.

- Skade som er forårsaket av misbruk, unormal bruk, forsømmelse eller bruk av produktet som ikke er i overensstemmelse med anbefalt bruk beskrevet i brukerhåndboken for denne Can-Am Youth ATV;
- skader som skyldes ulykker, nedsenking i vann, brann, tyveri, vandalisme eller enhver uavvendelig hendelse;
- Bruk av drivstoff, oljer eller smøremidler som ikke er beregnet på produktet (se brukerhåndboken for denne Can-Am Youth ATV);
- Skader fra rust, korrosjon eller slitasje fra vær og vind.
- Skade som har oppstått på grunn inntrenging av vann eller snø.
- Tilfeldige skader eller følgeskader eller skader av noe slag, inkludert, men uten begrensning, tauing, lagring, telefonutgifter, leieutgifter, taxi, uleilighet, forsikringskostnader, betaling av lån, tidstap, inntektstap.

Garantiens dekningsperiode

Denne begrensede garantien gjelder fra (1) leveringsdato til første detaljforbruker eller fra (2) den dato produktet ble tatt i bruk for første gang, alt etter hvilken dato som kommer først, for en periode på:

1. TJUEFIRE (24) ETTERFØLGENDE MÅNEDER for privat bruk.
2. SEKS (6) ETTERFØLGENDE MÅNEDER for kommersielt bruk eller utleie.

Produktet brukes kommersielt når det brukes i forbindelse med arbeid eller beskjeftigelse som skaper inntekt i løpet av en hvilken som helst garantiperiode. Produktet brukes også kommersielt når, på noe tidspunkt i løpet av garantiperioden, den har et registreringsnummer for kommersiell bruk.

Reparasjon eller erstatning av deler eller ytelse av service under denne garantien forlenger ikke gyldigheten av denne garantien ut over dens opprinnelige utløpsdato.

Vær oppmerksom på at varigheten og eventuelle andre modaliteter i garantidekningen er underlagt gjeldende nasjonalt eller lokalt lovverk.

Betingelser for å ha garantidekning

Denne garantidekningen er tilgjengelig **bare** når **alle** betingelsene nedenfor er oppfylt:

- 2024 Can-Am Youth ATV-en må være kjøpt som ny og ubrukt av den første eieren fra en Can-Am ATV--distributør/-forhandler som er autorisert til å distribuere Can-Am ATV-er i landet der salget ble utført;
- BRPs spesifiserte inspeksjonsprosess med kontroll før levering må være gjennomført og dokumentert.
- Produktet må være riktig registrert av en autorisert Can-Am ATV-distributør/-forhandler.
- 2024 Can-Am Youth ATV-en må være i kjøpt i landet (eller sammenslutningen av land, som f.eks EØS) der kjøperen bor, og
- Rutinevedlikehold som er beskrevet i brukerhåndboken, må utføres til rett tid for at garantidekningen skal opprettholdes. BRP forbeholder seg retten til å gjøre garantidekningen avhengig av bevis på riktig vedlikehold.

BRP vil ikke innfri denne begrensede garantien for privat bruk eller kommersiell bruk hvis ett eller flere av vilkårene foran ikke er tilfredsstillt. Slike begrensninger er nødvendige for at BRP skal kunne beholde både sikkerheten til sine produkter og for sine kunder og publikum generelt.

Hva du må gjøre for å få garantidekning

Kunden må slutte å bruke ATV-en når noe unormalt oppstår. Kunden må varsle en Can-Am ATV-distributør/-forhandler i løpet av to (2) måneder etter at en feil

opptrer, sørge for nødvendig tilgang til produktet og mulighet til å reparere det. Kunden må også presentere for den autoriserte Can-Am ATV-distributøren/-forhandleren bevis på at produktet er kjøpt og må signere reparasjons-/arbeidsordren før reparasjonen starter for å godkjenne garantireparasjonen. Alle deler som skiftes ut under denne begrensede garantien blir BRPs eiendom.

Vær oppmerksom på at varslingsfristen er underlagt gjeldende nasjonale eller lokale lover i kundens land.

Hva BRP gjør for deg

I den grad loven tillater det, er BRPs forpliktelser under denne garantien er begrenset til, etter eget skjønn, reparere deler funnet defekt ved normal bruk, vedlikehold og service; eller erstatte slike deler med nye originale Can-Am ATV-deler uten kostnad for deler og arbeid hos alle autoriserte Can-Am ATV-distributør/-forhandler i perioden garantien i henhold til vilkårene som er beskrevet her. BRPs ansvar er begrenset til å utføre nødvendige reparasjoner eller utskifting av deler. Eieren kan ikke kreve at Can-Am ATV-en skal tilbakekalles eller at kjøpet skal avlyses hvis han/hun mener at garantien ikke blir overholdt. Du kan ha andre juridiske rettigheter som kan variere fra land til land.

Hvis det er behov for service utenfor EØS, SUS, Russland eller Tyrkia, må eieren betale for tilleggsutgifter ifølge lokal forhold og forskrifter. Disse utgiftene kan blant annet være frakt, forsikring, skatter, lisensavgifter, importtoll og alle andre økonomiske utgifter, inkludert de som regjeringer, stater, territorier og deres respektive organer pålegger.

BRP forbeholder seg retten til å forbedre eller endre produkter fra tid til annen uten å påta seg noen forpliktelse til å endre produkter som er produsert tidligere.

Overføring

Hvis produktet skifter eier i løpet av garantiens dekningsperiode, skal denne begrensede garantien, underlagt betingelser, overføres til den nye eieren og være gyldig for den resterende dekningsperioden forutsatt at BRP eller en autorisert Can-Am ATV-distributør/-forhandler mottar et bevis på at den forrige eieren godtar overføringen av eierskap og i tillegg mottar kontaktopplysninger for den nye eieren, og i den utstrekning loven tillater det, at produktet forblir i landet det først ble solgt.

Brukerhjelp

Hvis det skulle oppstå strid eller krangel i forbindelse med denne begrensede garantien, anbefaler BRP at du forsøker å løse problemet med Can-Am ATV-forhandleren/-distributøren. Vi anbefaler at du drøfter saken med servicesjefen eller eieren hos den autoriserte Can-Am ATV-distributøren/-forhandleren.

Hvis saken fortsatt ikke er løst, kontakt BRP ved å fylle ut kundens kontaktskjema på **www.brp.com** eller kontakt BRP per post til én av adressene som er oppført under avsnittet *Kontakt oss* i denne håndboken.

Ekstra vilkår for Frankrike

Følgende vilkår gjelder bare for produkter solgt i Frankrike:

Selgeren skal levere varer som overholder kontrakten, og skal være ansvarlig for defekter som eksisterer ved levering. Selger skal også være ansvarlig for feil som følge av emballasje, monteringsanvisninger eller installasjonen når den er dennes ansvar i henhold til kontrakten eller hvis utført under dennes ansvar. For å være i samsvar med kontrakten må godet:

1. Være tilpasset normal bruk for lignende varer og, hvis aktuelt:
 - Samsvare med beskrivelsen gitt av selgeren og ha kvalitetene som ble presentert kjøperen via prøve eller modell;
 - Ha kvalitetene en kjøper med rette kan forvente med tanke på de offentlige erklæringene til selgeren, produsenten eller dens representant, inkludert i reklame eller merking; eller
2. Ha egenskapene partene i fellesskap har blitt enige om eller være tilpasset den spesifikke bruken som den er påtenkt av kjøperen, påpekt av selgeren og akseptert av selgeren.

Handlingen for manglende overholdelse må utføres innen to år etter levering av varen. Selgeren er ansvarlig for garantien for den solgte varens skjulte defekter dersom disse skjulte defektene gjør varen uegnet for tiltenkt bruk, eller dersom de reduserer dens bruk på en slik måte at kjøperen ikke ville ha anskaffet varen eller ville gitt en lavere pris hvis dette hadde vært kjent. Handlingen for slike skjulte defekter skal tas av kjøperen innen 2 år etter at defekten er oppdaget.

Denne siden er blank
med hensikt

KUNDEINFORMA- SJON

INFORMASJON OM DATAVERN

Bombardier Recreational Products inc., tilknyttede selskaper og datterselskaper («BRP») forplikter seg til å beskytte ditt personvern og støtter en generell policy med åpenhet om hvordan vi samler inn, bruker og utlevere personlige opplysninger om deg som del av å utviklet vår relasjon til deg. **Du finner mer informasjon under BRPs retningslinjer for personvern:**

<https://brp.com/en/privacy-policy.html> eller ved å skanne QR-koden nedenfor.

Vi har passende sikkerhetstiltak for å beskytte dine personlige opplysninger mot tap og uautorisert tilgang.

Personlige opplysninger som kan samles inn av BRP, direkte fra deg eller fra autoriserte forhandlere eller autoriserte tredjeparter, inkluderer:

- **Informasjon om kontakt, demografi og registrering** (f.eks. navn, komplett adresse, telefonnummer, e-post, kjønn, eierskaps-historikk, kommunikasjonsspråk)
- **Informasjon om kjøretøyet** (f.eks. serienummer, kjøps- og leveringsdato, enhetsbruk, kjøretøyets plassering og bevegelser)
- **Tredjepartsinformasjon** (f.eks. informasjon fra BRP-partnere, informasjon om felles markedsføringsaktiviteter, sosiale medier)
- **Teknologisk informasjon** (f.eks. IP-adresse, type enhet, operativsystem, type nettleser, nettsider du besøker, informasjonskapsler og lignede teknologi når du bruker nettsidene til BRP eller forhandlere eller mobile applikasjoner)
- **Informasjon om kontakt med BRP** (f.eks. informasjon som samles inn når du ringer en BRP-salgsrepresentant, kjøper noe fra nettsiden til BRP, registrerer deg for BRPs e-poster, deltar i konkurranser o.l. som sponses av BRP eller deltar på begivenheter som sponses av BRP)
- **Informasjon om transaksjonen** (f.eks. informasjon som kreves for å håndtere returer, betalingsinformasjon når du kjøpte produkter eller tjenester via våre nettsider eller mobile apper og andre problemer knyttet til kjøp av BRP-produkter)

Denne informasjonen kan brukes til og behandles for følgende formål:

- Sikkerhet
- Kundestøtte for salg og ettersalg (f.eks. fullføre eller følge opp kjøpet eller vedlikehold)
- Registrering og garanti
- Kommunikasjon (f.eks. sende en BRP-tilfredshetsundersøkelse)
- Atferdsbasert reklame, profilering og stedsbaserte tjenester (f.eks. tilby tilpasset opplevelse)
- Samsvar og løsning av tvister
- Markedsføring og reklame
- Assistanse (f.eks. hjelp med leveringsproblemer, håndtere returer og andre problemer knyttet til ditt kjøp av BRP-produkter).

Vi kan også bruke personlig informasjon til å generere samlet eller statistisk informasjon som ikke lenger identifiserer deg personlig.

Dine personlige opplysninger kan utleveres til følgende: BRP, BRPs autoriserte forhandlere, distributører, tjenesteleverandører, reklame- og markedsføringspartnere og andre autoriserte tredjeparter.

Vi kan motta informasjon om deg fra forskjellige kilder, inkludert tredjepart, for eksempel BRBs forhandlernettsverk og partnere som vi tilbyr felles tjenester med eller har felles markedsføringsaktiviteter. Vi kan også motta informasjon om deg fra sosiale plattformer som Facebook og Twitter når du kommuniserer med oss på disse plattformene.

Avhengig av omstendighetene kan dine personlige opplysninger kommuniseres utenfor regionen der du bor. Dine personlige opplysninger beholdes bare så lenge som det er nødvendig for det formålet de ble innhentet for og i henhold til vår oppbevaringspolicy.

Hvis du vil bruke din rett angående personvern (f.eks. rett til tilgang, rett til korrigerings), for å trekke tilbake ditt samtykke og bli fjernet fra adresselisten for markedsføringsformål tilfredshetsundersøkelse eller hvis du har generelle spørsmål om personvern, kan du ta kontakt med BRPs personvernombud på e-post **privacyofficer@brp.com** eller via vanlig post:

BRP Legal Service, 726 St-Joseph, Valcourt, Quebec, Canada, J0E 2L0.

Når BRP behandler dine personlige opplysninger, gjøres det i samsvar med retningslinjene for personvern, tilgjengelig her: <https://www.brp.com/en/privacy-policy.html> eller ved å bruke følgende QR-kode.



KONTAKT OSS

www.brp.com

Asia og Stillehavsområdet

Australia

Level 26
477 Pitt Street
Sydney, NSW 2020

China

上海市徐汇区衡山路10号6号楼
301
Rm 301, Building 6,
No.10 Heng Shan Rd,
Shanghai, China

Japan

21F Shinagawa East One
Tower
2-16-1 Konan, Minato-ku-ku,
Tokyo 108-0075

New Zealand

Suite 1.6, 2-8 Osborne Street,
Newmarket, Auckland 2013

Europa, Midtøsten og Afrika

Belgia

Oktrooiplein 1
9000 Gent

Tsjekkia

Stefanikova 43a
Prague 5
150 00

Tyskland

Itterpark 11
40724 Hilden

Finland

Isoaavantie 7
PL 8040
96101 Rovaniemi

Frankrike

Arteparc Bâtiment B
Route de la côte d'Azur,
13 590 Meyreuil

Norge

Ingvald Ystgaardsvei 15
N-7484 Trondheim
Salg, marketing, ettermarked

Sverige

Spinnvägen 15
903 61 Umeå
Sweden 90821

Sveits

Avenue d'Ouchy 4-6
1006 Lausanne

Latin-Amerika

Brasil

Av. James Clerck Maxwell, 230
Campinas, Sao Paulo
CEP 13069-380

Mexico

Av. Ferrocarril 202
Parque Industrial Querétaro
Santo Rosa Jauregui, Querétaro
C.P. 76220

Nord-Amerika

Canada

3200A, rue King Ouest,
Suite 300
Sherbrooke (Québec) J1L 1C9

USA

10101 Science Drive
Sturtevant, Wisconsin
53177

ADRESSEENDRING / SKIFTE AV EIER

Hvis adressen din er endret eller du er den nye eieren av kjøretøyet, ber vi deg varsle BRP ved å enten:

- Varsle en autorisert Can-Am-forhandler
- **Bare Nord-Amerika:** ring 1888272-9222.
- Sende inn ett av adresseendringskortene på de følgende sidene til én av adressene til BRP som er angitt i avsnittet *Kontakt oss* i denne håndboken.

I tilfelle skifte av eier, legg ved bevis på at den tidligere eieren har sagt seg enig i overføringen.

Denne informasjon er dessuten meget viktig også etter at den begrensede garantien har utløpt, fordi BRP kan kontakte eieren av kjøretøyet hvis det blir nødvendig, for eksempel hvis tilbakekalling blir nødvendig av sikkerhetsmessige årsaker. Det er eierens ansvar å varsle BRP.

STJÅLNE ENHETER: Hvis kjøretøyet ditt blir stjålet, bør du varsle BRP eller en autorisert Can-Am forhandler. Vi vil be deg om å oppgi navn, adresse, telefonnummer, kjøretøyets identifikasjonsnummer og datoen det ble stjålet.

ENDRING AV ADRESSE NY EIER 

KJØRETØYETS IDENTIFIKASJONSNUMMER

Modellnummer	Kjøretøyets identifikasjonsnummer (V.I.N.)										
--------------	--	--	--	--	--	--	--	--	--	--	--

GAMMEL ADRESSE
ELLERTIDLIGERE EIER:

NAVN _____

NR. _____ GATE _____ LEIL _____

STED _____ FYLKE _____ POSTNUMMER _____

LAND _____ TELEFON _____

NY ADRESSE
ELLER NY EIER:

NAVN _____

NR. _____ GATE _____ LEIL _____

STED _____ FYLKE _____ POSTNUMMER _____

LAND _____ TELEFON _____

E-POSTADRESSE _____

ENDRING AV ADRESSE NY EIER 

KJØRETØYETS IDENTIFIKASJONSNUMMER

Modellnummer	Kjøretøyets identifikasjonsnummer (V.I.N.)										
--------------	--	--	--	--	--	--	--	--	--	--	--

GAMMEL ADRESSE
ELLERTIDLIGERE EIER:

NAVN _____

NR. _____ GATE _____ LEIL _____

STED _____ FYLKE _____ POSTNUMMER _____

LAND _____ TELEFON _____

NY ADRESSE
ELLER NY EIER:

NAVN _____

NR. _____ GATE _____ LEIL _____

STED _____ FYLKE _____ POSTNUMMER _____

LAND _____ TELEFON _____

E-POSTADRESSE _____

Denne siden er
tom med hensikt

MERKNADER: _____

MERKNADER: _____

MERKNADER: _____

Modellnr. _____

KJØRETØYETS

IDENTIFIKASJONSNUMMER (V.I.N.) _____

MOTORENS

IDENTIFIKASJONSNUMMER (E.I.N.) _____

Eier: _____

NAVN

Nr. GATE LEIL

STED FYLKE POSTNUMMER

Kjøpsdato _____

ÅR

MÅNED

DAG

Utløpsdato for garanti _____

ÅR

MÅNED

DAG

Skal fylles ut av forhandleren ved salgstidspunktet.

OMRÅDE FOR FORHANDLERSTEMPEL

⚠ ADVARSEL

DET KAN VÆRE FARLIG Å BRUKE KJØRETØYET.

En kollisjon eller velt kan skje raskt, også under rutinemånøvre som svinging og kjøring i bakker eller over hindringer, hvis du ikke følger nødvendig forholdsregler.

ALVORLIGE SKADER ELLER DØDSFALL kan bli resultatet hvis du ikke følger disse anvisningene:

- **FØR DU BRUKER DETTE KJØRETØYET, MÅ DU LESE DENNE BRUKERHÅNDBOKEN, ALLE SIKKERHETSDEKALENE PÅ PRODUKTET OG SE SIKKERHETSVIDEOEN.**



- **KJØR ALDRI DETTE KJØRETØYET UTEN TILSTREKKELIGE INSTRUKSJONER.** Fullfør et sertifisert opplæringskurs.
- **IKKE OVERSKRID KJØRETØYETS SETEKAPASITET.**
- **TA ALDRI MED PASSASJERER.** Du øker risikoen for å miste kontrollen hvis du tar med en passasjer.

- **KJØR ALDRI DETTE KJØRETØYET PÅ ASFALTERTE OVERFLATER.** Du øker risikoen for å miste kontrollen hvis du kjører dette kjøretøyet på asfalterte overflater.
- **KJØR ALDRI DETTE KJØRETØYET PÅ OFFENTLIGE VEIER.** Du kan kollidere med et annet kjøretøy hvis du bruker dette kjøretøyet på en offentlig vei.
- **FØREREN SKAL ALLTID BRUKE en godkjent hjelm, øyebeskyttelse og beskyttende klær.**
- **BRUK ALDRI SAMMEN MED NARKOTIKA ELLER ALKOHOL.** Disse reduserer reaksjonstiden og svekker dømmekraften.
- **KJØR ALDRI DETTE KJØRETØYET VED FOR HØY HASTIGHET.** Du øker risikoen for å miste kontrollen hvis du kjører dette kjøretøyet ved hastigheter som er for høye i forhold til terrenget, visibilitet eller ditt erfaringsnivå.
- **FORSØK ALDRI Å STEILE, HOPPE ELLER UTFØRE ANDRE STUNT.**

®TM og BRP-logoen er varemerker som eies av BOMBARDIER RECREATIONAL PRODUCTS INC. eller dets tilknyttede selskaper.
©2023 BOMBARDIER RECREATIONAL PRODUCTS INC. ALLE RETTIGHETER RESERVERT.

www.brp.com

SKI-DOO®

SEA-DOO®

CAN-AM®

LYNX®

EVINRUDE®

ROTAX®