

LYNX®



RAVE 200

BRUKERHÅND BOK

Inneholder
informasjon om
sikkerhet,
vedlikehold og bruk



2024

⚠ ADVARSEL

Minste anbefalte alder for fører under tilsyn av voksne:
– 13 år

Les denne brukerhåndboken grundig. Den inneholder viktig informasjon om sikkerhet.

Tilsyn av voksen person er påkrevd for korrekt forståelse av den risikoen som er involvert i bruken av disse kjøretøyene.

Gjennomgå og forklar innholdet i denne brukerhåndboken med den unge føreren og sørg for at den unge føreren forstår riktig og sikker bruk av dette kjøretøyet. Oppbevar alltid brukerhåndboken lett tilgjengelig for referanser.

520003173_NO

Oversettelse av den
originale instruksjonen

I Canada distribueres og vedlikeholdes produkter av Bombardier Recreational Products Inc. (BRP).

I USA distribueres og vedlikeholdes produkter av BRP US Inc.

I EØS (som består av medlemsstatene i EU pluss Storbritannia, Norge, Island og Liechtenstein), samveldet av uavhengige stater (inkludert Ukraina og Turkmenistan) og Tyrkia, distribueres og vedlikeholdes produkter av BRP European Distribution S.A. og andre partnere eller datterselskaper av BRP.

For alle andre land distribueres og vedlikeholdes produkter av Bombardier Recreational Products Inc. (BRP) og deres partnere.

TM® Varemerker for BRP eller dets tilknyttede selskaper.

Dette er en ikke uttømmende liste over varemerker som tilhører Bombardier Recreational Products Inc. eller dens tilknyttede selskaper:

LYNX®

RAVE®

XPS®

Med enerett. Ingen del av denne brukerhåndboken skal reproduseres i noen for uten skriftlig forhåndstillatelse fra Bombardier Recreational Products Inc.

©Bombardier Recreational Products Inc. (BRP) 2023

Det kan være risikabelt å bruke dette kjøretøyet.

Du må aldri akselerere raskt eller kjøre i høy fart når det er dårlig sikt, eller hvis du ikke er godt kjent med terrenget og hva som ligger foran deg. Overhold fartsgrenser og kjør aldri med hastigheter som ikke tillater adekvat manøvrering og stoppeavstander. Les og studer hele brukerhåndboken og sikkerhetshåndboken for snøscootere.

Hvis du ikke tar hensyn til denne advarselen, kan det føre til at du selv eller andre blir skadet. For din egen sikkerhet må du forstå og følge alle advarslene i denne brukerhåndboken og på dekalene på kjøretøyet.

Oppbevar alltid brukerhåndboken sammen med kjøretøyet. Hvis du mister håndboken, finnes det en skrivbar elektronisk versjon på www.operatorsguides.brp.com, eller du kan besøke din autoriserte forhandler for å få en trykt erstatning. Sikkerhetsdekalene skal anses som en fast del av vinsjstytret. Hvis en sikkerhetsdekal faller av eller ikke kan leses, må du kontakte din autoriserte forhandler for å få en gratis erstatning.

MANGLENDE ETTERFØLGING AV ADVARSLENE SOM FINNES I DENNE HÅNDBOKEN, KAN MEDFØRE ALVORLIGE PERSONSKADER ELLER DØDSFALL.

Brukerhåndboken, sikkerhetshåndboken for snøscootere og snøscooter-dekalene viser viktig informasjon:



Dette sikkerhetssymbolet betyr **FARE! VÆR OPPMERKSOM! DIN SIKKERHET ER INVOLVERT.**



ADVARSEL

ADVARSEL indikerer personlig sikkerhetsrelatert informasjon. Sørg for å følge retningslinjene da disse omhandler muligheten for alvorlige personskader eller til og med dødsfall.



OBS

OBS indikerer en farlig situasjon som kan resultere i liten til moderat personskade hvis den ikke unngås.

OBS

OBS, uten sikkerhetsvarselssymbolet identifiserer det usikker praksis. Følg retningslinjene da disse omhandler muligheten for skader på deler av snøscooteren.

■ **MERK:**

EN MERKNAD indikerer tilleggsinformasjon som er verdt spesiell oppmerksomhet.

Personskade

- For å unngå skade på deg selv og andre må du **ALDRI** kjøre snøscooteren uten å først lese og forstå denne veiledningen og snøscooterens sikkerhetshåndbok. Deretter må du følge instruksene og ta hensyn til advarslene som gis.
- **BRUK SUNN FORNUFT.**
- **IKKE KJØR NÅR DU ER PÅVIRKET AV ALKOHOL.**
- **HA ALLTID FULL KONTROLL.**
- **FORTELL DINE VENNER.** Hvis du ser en venn som bruker snøscooteren hensynsløst, med overdrevne hastigheter, når de er beruset, eller på andre usikre måter, må du ikke vente til det er for sent med å advare mot konsekvensene for misbruk av snøscootere. Slik atferd setter alle i fare. **INNTA EN AKTIV ROLLE FOR SIKKERHET FOR DEG SELV OG ANDRE.**

Denne siden er
tom med hensikt

Innholdsfortegnelse

Forord	2	Vedlikehold	21-36
Sikkerhetsregler for snøscooteren	3	Motorolje	21
Løse dekaleringer	4-6	Batteri (elektrisk start)	21
Varseldekaler og informasjon	7-8	Forgasser	23
Samsvarserklæring (EU)	9	Kontrollere/justere gasshendelen (stramming)	24
Samsvarserklæring (UK)	10	Drivstoffledningsfilter	24
Utslippsforskrift 2016/1628 (EU)	11	Tennplugg	25
Rapportere sikkerhetsdefekter	12	Bremsing	25
Klargjøring for sikker bruk av Rave 200	13	Beltestramming	26
Bruke Rave 200	14	Beltejustering	27
Generell informasjon	15-19	Justering av støtdemperfjærer	28
Kontrollplasseringer	15	Justering av stramming i bakre fjærer	29
Snøscooteridentifikasjon	15	Tilpasning av ski	29
Bensin – olje	15	Slitestang for ski	30
Forgasser	16	Snorstarter luftventiler	30
Motorinnkjøring	17	Lys	30
Eksospotte	17	Dokumentasjon av vedlikehold	32
Fjæring	17	Klargjøring for lagring	37
Batteri	17	Klargjøring etter lagring	38
Driftsanvisning	19	Spesifikasjoner	39
Starte og stoppe motoren	19	Garanti	40
Tabell med periodisk vedlikehold / innstillinger	20	Kundeinformasjon	47
		Kontakt oss	49
		Adresseendring / Skifte av eier	50

Forord

Rave 200-snøscooteren er beregnet som en snøscooter for læring/fritid for en ansvarlig fører på minst 13 år og under tilsyn av en voksen. Denne snøscooteren er beregnet for kjøring med bare føreren, det skal ikke være noen passasjer. Bruk av snøscooter på offentlige veier, gater og motorveier kan være farlig og er i de fleste tilfeller forbudt i lovverket. Dette kjøretøyet er ikke utstyrt fra fabrikken for å kjøre i offentlige løyper. Tilleggsutstyr kan være nødvendig for å tilfredsstillere lokale forskrifter. Kontakt din autoriserte BRP-forhandler for mer informasjon. Men sørg for at du overholder lokale forskrifter med hensyn til andre krav som f.eks. minstealder for fører og førerkort. Som foresatt eller verge må du akseptere ansvaret for opplæring av føreren i sikker bruk av snøscooteren. Undervis alle førere om grunnleggende prinsipper for drift, snøscooterregler og forskrifter, og spesielt hvordan snøscooteren skal stoppes i nødstilfeller. Påvirk føreren med en følelse av snøscooterhøflighet og ansvar.

Denne snøscooteren er et kvalitetsprodukt fra Lynx som er konstruert, produsert og montert for å gi pålitelig drift. Som eier må du sørge for å bli grundig kjent med den grunnleggende driften, vedlikehold og lagringsprosedyrer. Les denne håndboken og den medfølgende sikkerhetskåp for snøscootere for å sikre trygg og korrekt bruk av snøscooteren.

Denne håndboken er delt inn i seksjoner. Seksjonene "Klargjøring for sikker bruk av Rave 200" og "Bruk av Rave 200" må være lest og forklart for føreren. De andre seksjonene er for eieren/foresatt/verge og inneholder informasjon om identifikasjon av snøscooter, instruksjoner for sikker drift, smøring, vedlikehold, lagring og klargjøring etter lagring. Hvis reparasjon eller service er påkrevet, kontaktes en autorisert BRP-snøscooterforhandler for profesjonell service.

















Alle opplysninger og illustrasjoner var teknisk korrekte på utgivelsestidspunktet. Ingen tilbakevirkende forpliktelser gjelder.

Denne brukerhåndboken for Lynx bør være en permanent del av snøscooteren og må følge med snøscooteren når den selges videre.

Alle BRP-snøscootere tilfredsstiller eller overskrider standardene til Snowmobile Safety and Certification Committee og har en SSCC-dekal. BRP støtter opp om og oppfordrer til sikker bruk av alle snøscootere. Bruk alltid en hjelm og briller. Kjør forsiktig, følg alle nasjonale og lokale forskrifter og respekter andres rettigheter. Medlemmer av International Snowmobile Manufacturers Association (ISMA) som f.eks. BRP, gjør sitt til å forbedre løyper, sponse arrangementer og gi generell støtte til snøscootersporten. Som medlem av National Snowmobile Foundation understøtter BRP snøscooterkjøring gjennom opplæring, veldedighet og forskningsprogrammer.

© **Bombardier Recreational Products Inc. (BRP) 2023**

Sikkerhetsregler for snøscooteren

<h2>SNOWMOBILE SAFETY RULES</h2> <p>Lynx endorses and encourages the safe use of all snowmobiles. Always wear your seat belt and use your safety equipment. Receive proper training and operate within your capabilities. See operator's manual for complete safety instructions.</p>	<h2>RÈGLEMENTS DE SÉCURITÉ EN MOTONEIGE</h2> <p>Lynx' endorse et encourage l'utilisation sécuritaire de toutes motoneiges. Respectez toujours ces règlements qui vous permettent de profiter de ce sport avec plaisir. Vous devez recevoir une formation adéquate et vous devez utiliser votre motoneige dans les conditions compatibles de sécurité.</p>	<h2>SÄKERHETSREGLER VID SNÖSKOTERKÖRNING</h2> <p>Lynx' mottar tillfrågande och rekommenderar, för dig alltid dessa regler när du är ute och kör.</p>	<h2>MOOTOIRIKELKAN TURVASAANNÖT</h2> <p>Lynx' korostaa ja kannustaa mootoirikelkan turvallista käyttöä. Näitä sääntöjä tarkkaan noudattamalla saat kokonaan iron parhaan mahdollisen hiihen ja hiihtöon.</p>	<h2>SIKKERHETSREGLER FOR BRUK AV SNØSCOOTER</h2> <p>Lynx' oppfordrer alle til å bruke framkjølet og bruk av sikkerhetsregler.</p>	<h2>NORME DI SICUREZZA PER LE MOTOSLITTE</h2> <p>Lynx' sostiene ed incoraggia la sicurezza delle motoslitte. Per un divertimento continuo di questo sport seguito sempre la suddetta norma.</p>	<h2>スノーモービルの安全運転ルール</h2> <p>スノーモービルの安全運転は、乗る者の命を左右する大切なルールです。必ずこのルールを守り、安全運転を行ってください。</p>			
<p>5 Don't ride after midnight. For use after midnight. Always wear your seat belt. Utengah 12-pert malam. Non puenta dopo i mezzanotti. 真夜中以後は乗らないこと。</p> 	<p>6 Beware of trees and other hazards. Soyez attentif aux dangers routiers. Watch for children and animals. Wear your seat belt. Utengah 12-pert malam. Almam upi almal' at al-mal' at-cati. 木や障害物に用心すること。</p> 	<p>7 Always use a solid hitch for towing. Assurez-vous d'avoir une attache solide pour remorquer une motoneige ou un véhicule. Kytää aina vahvoja yhdistelmiä. Utengah selalu gunakan Raso per牵引. 牽引にはしっかり しゃぼん绳を繋ぐこと。</p> 	<p>8 Observe proper rider capacity. Respect the nombre recommendé de passagers. Maximum two riders on 2-up sleds. Utengah 2 orang penumpang sur les motoneiges à 2 places. Begrijps twee passagiers sur les motoneiges à deux places. Otta huomioon Kulkuvälineillä. Käytä alimintään kahta vahvoa yhdistelmää. Vær oppmerksom på passasjerkapasitetene. Utengah 2 orang penumpang sur les motoneiges à 2 places. Osservare la capienza dei veicoli. Utengah 2 orang penumpang sur les motoneiges à 2 places. 乗客数を必ず守ること。</p> 	<p>1 Don't drink and ride. Ne buvez pas lorsque vous conduisez. Always use your seat belt. Su upi linn lüügitappi vabasta. Kiirge alati under påkveking av alkoholi. Non bevete durante la guida. 飲酒運転はしないこと。</p> 	<p>2 Always wear a helmet. Portez toujours un casque. Always use your seat belt. Kytää aina suojatiet, pöytäkielit. Break alltid hufnir, hjelmstrik. Indossate sempre il casco. 常時、ヘルメットを着用すること。</p> 	<p>9 Check controls and maintain proper operation. Vérifiez les commandes et maintenez votre véhicule. Always use proper operation. Utengah selalu gunakan pemeliharaan yang benar. Tarkista valit ja pidä kiinni kulkuvälineistä. Spjekk instrumentertene og hold kontroll med framdriftsapparatene. Utengah selalu gunakan peralatan yang benar. Osservare i controlli e mantenere l'operazione corretta. Utengah selalu gunakan peralatan yang benar. 操作や安全機能を常に確認すること。</p> 	<p>10 Be of legal age. Always use your seat belt. Respectera idriftregeln. Osta kunnossapidettua varustusta kilpailin. Utengah selalu gunakan peralatan yang benar. Tarkista valit ja pidä kiinni kulkuvälineistä. Spjekk instrumentertene og hold kontroll med framdriftsapparatene. Utengah selalu gunakan peralatan yang benar. Osservare i controlli e mantenere l'operazione corretta. Utengah selalu gunakan peralatan yang benar. 運転 者の安全年 に達していないこと。</p> 	<p>11 Read and understand your Operator's Manual. Lisez et comprenez votre Manuel de l'opérateur. Always use proper operation. Utengah selalu gunakan pemeliharaan yang benar. Tarkista valit ja pidä kiinni kulkuvälineistä. Spjekk instrumentertene og hold kontroll med framdriftsapparatene. Utengah selalu gunakan peralatan yang benar. Osservare i controlli e mantenere l'operazione corretta. Utengah selalu gunakan peralatan yang benar. オーナーズマニュアルをよく読んで、よく読むこと。</p> 	<p>12 Obey all local laws and regulations and use proper operation. Observez aux lois et recommandations locales et utilisez de bon sens. Always use proper operation. Utengah selalu gunakan pemeliharaan yang benar. Tarkista valit ja pidä kiinni kulkuvälineistä. Spjekk instrumentertene og hold kontroll med framdriftsapparatene. Utengah selalu gunakan peralatan yang benar. Osservare i controlli e mantenere l'operazione corretta. Utengah selalu gunakan peralatan yang benar. 運転 者の安全年 に達していないこと。</p> 
<p>3 Watch out for thin ice/water. Beware of children and animals. Su upi linn lüügitappi vabasta. Kiirge alati under påkveking av alkoholi. Non bevete durante la guida. 薄氷や水は滑って危い運転は避けること。</p> 	<p>3 Watch out for thin ice/water. Beware of children and animals. Su upi linn lüügitappi vabasta. Kiirge alati under påkveking av alkoholi. Non bevete durante la guida. 薄氷や水は滑って危い運転は避けること。</p> 	<p>3 Watch out for thin ice/water. Beware of children and animals. Su upi linn lüügitappi vabasta. Kiirge alati under påkveking av alkoholi. Non bevete durante la guida. 薄氷や水は滑って危い運転は避けること。</p> 	<p>3 Watch out for thin ice/water. Beware of children and animals. Su upi linn lüügitappi vabasta. Kiirge alati under påkveking av alkoholi. Non bevete durante la guida. 薄氷や水は滑って危い運転は避けること。</p> 	<p>3 Watch out for thin ice/water. Beware of children and animals. Su upi linn lüügitappi vabasta. Kiirge alati under påkveking av alkoholi. Non bevete durante la guida. 薄氷や水は滑って危い運転は避けること。</p> 	<p>3 Watch out for thin ice/water. Beware of children and animals. Su upi linn lüügitappi vabasta. Kiirge alati under påkveking av alkoholi. Non bevete durante la guida. 薄氷や水は滑って危い運転は避けること。</p> 	<p>3 Watch out for thin ice/water. Beware of children and animals. Su upi linn lüügitappi vabasta. Kiirge alati under påkveking av alkoholi. Non bevete durante la guida. 薄氷や水は滑って危い運転は避けること。</p> 			

Løse dekaler

Dette kjøretøyet leveres med løse dekaler som inneholder viktig sikkerhetsinformasjon. Alle som kjører snøscooteren, bør lese og forstå denne informasjonen før kjøring.

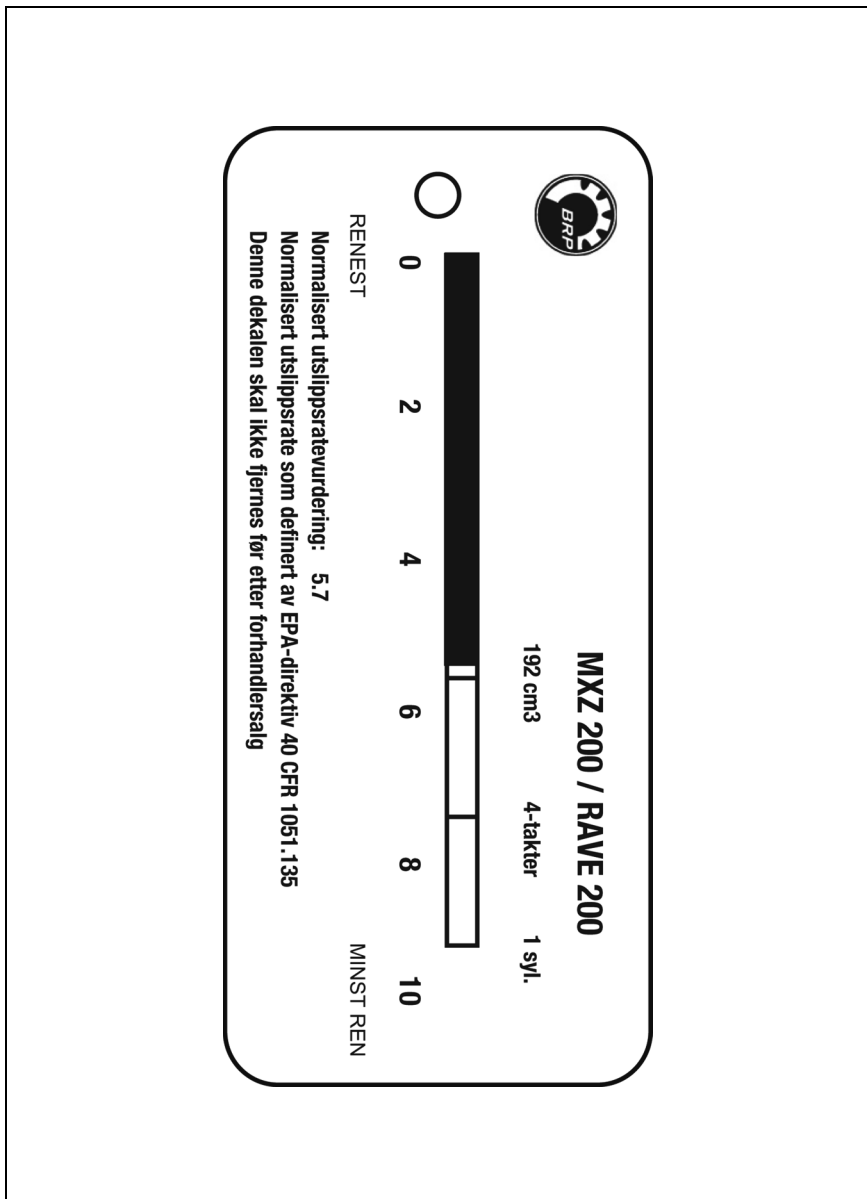

Løse dekaler

Dette kjøretøyet leveres med løse dekaler som inneholder viktig sikkerhetsinformasjon. Alle som kjører snøscooteren, bør lese og forstå denne informasjonen før kjøring.

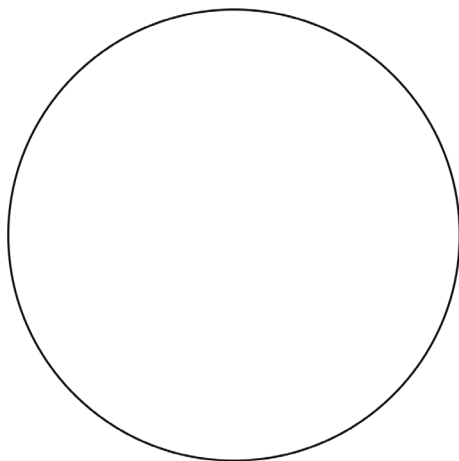

• **OBS** •

**4-TAKTS MOTOR
BRUKER IKKE
BLANDET BENSIN!**

1655-318_NO

Løse dekaler

Dette kjøretøyet leveres med løse dekaler som inneholder viktig sikkerhetsinformasjon. Alle som kjører snøscooteren, bør lese og forstå denne informasjonen før kjøring.

SNOWMOBILE SAFETY AND CERTIFICATION COMMITTEE

LYDSTYRKE

73/78

LYDUTSLIPPET FRA DENNE SNØSCOOTERMODELLEN ER MÅLT I SAMSVAR MED LYDUTSLIPP-TESTPROSEDYRENE TIL SOCIETY OF AUTOMOTIVE ENGINEERS J1161 OG J192 VED 15,2 m OG OVERSKRIDER IKKE 73 dB (A) VED KJØRING MED 24 km/t. HELLER IKKE 78 dB (A) VED HELT ÅPENT GASSPJELD. EN 2 dB (A) TOLERANSE ER BRUKT I TESTPROSEDYRENE FOR VARIASJONER I TESTFORHOLD.

DENNE ETIKETTEN
SKAL IKKE FJERNES
FØR SALGET.

DENNE ETIKETTEN SKAL
BARE FESTES TIL EN
SNØSCOOTER SOM
OGSÅ HAR EN SSCC
SAFETY
CERTIFICATION-ETIKETT.

Varseldekaler og informasjon

Denne snøscooteren leveres med etiketter som inneholder viktig sikkerhetsinformasjon. Alle som kjører snøscooteren, bør lese og forstå denne informasjonen før kjøring. Etikettene skal anses som en fast del av snøscooteren. Hvis en etikett faller av eller ikke kan leses, må du kontakte din autoriserte forhandler for å få en erstatning.

▲ ADVARSEL

ALVORLIGE PERSONSKADER ELLER TIL OG MED DØDSFALL KAN OPPSTÅ HVIS NOE AV DET FØLGENDE IGNORERES.

- Før denne snøscooteren brukes må alle førere lese, forstå og følge informasjonen i brukerhåndboken, sikkerhetshåndboken og på alle sikkerhetsdekaleringer.
- Bruk godkjent hjelm, briller og passende klær for snøscooterkjøring.
- Før motoren startes, kontrolleres gass, brems og styring for korrekt drift.
- For å stoppe motoren i et nødstilfelle trykkes nødstoppbryteren ned.
- Hold deg borte fra det roterende beltet. Det kan skje innviking.
- Ikke bruk dette kjøretøyet på offentlige veier.
- Unngå kontakt med varme eller bevegelige deler. Slå av motoren før panseret åpnes. La alle skjermene være på plass.
- Etter påfylling av drivstoff må drivstofflokket festes før du setter deg opp og bruker dette kjøretøyet. Ikke lagre dette kjøretøyet i et lukket område med full drivstofftank.
- Kontroller bremsevæskeni vået og slitasje på klosser før hver bruk, ellers kan det oppstå tap av bremsekraft. Tap av bremsekraft kan medføre alvorlige personskader eller til og med dødsfall.
- Overdreven gjentatt bruk av den hydrauliske bremsen for stopp fra høye hastigheter medfører overoppheting av bremsevæsken og tidlig slitasje på klosser som vil medføre uventet tap av bremsekraft.
- Bremsespaklåsen er ikke en parkeringsbrems og skal ikke brukes i perioder på mer enn 5 minutter. Lengre tidsperioder kan medføre tap av bremselåsning.
- Se brukerhåndboken for mer informasjon og instruksjoner. En gratis brukerveiledning for denne modellen er tilgjengelig etter skriftlig forespørsel.

▲ OBS

Motoren må være korrekt oppvarmet før bruk i høye hastigheter, ellers kan det oppstå alvorlige motorskader. Ikke bruk motoren på mer enn halv gass før motoren har nådd normal driftstemperatur. Hvis kjøretøyet er utstyrt med et batteri, bør det fjernes før kjøretøyet legges ned på siden for å unngå søl av batterisyre.

▲ ADVARSEL / WARNING

Dette kjøretøyet er bare beregnet for én (1) person, ingen passasjerer.

This vehicle is designed for one (1) operator only, no passengers.

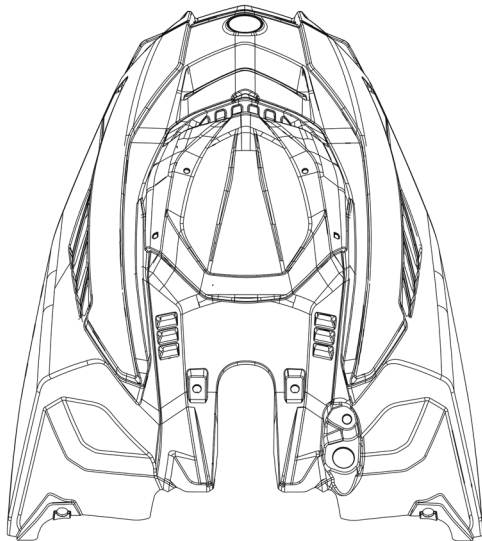

Varseldekaler og informasjon

Denne snøscooteren leveres med etiketter som inneholder viktig sikkerhetsinformasjon. Alle som kjører snøscooteren, bør lese og forstå denne informasjonen før kjøring. Etikettene skal anses som en fast del av snøscooteren. Hvis en etikett faller av eller ikke kan leses, må du kontakte din autoriserte forhandler for å få en erstatning.

DENNE MODELLEN ER EVALUERT AV ET UAVHENGIG TESTLABORATORIUM, OG DEN OPPFYLLER ALLE SSCC-SIKKERHETSSTANDARDER SOM VAR GJELDENDE DEN DATOEN DEN BLE PRODUSERT.

SPONSSET AV SNOWMOBILE SAFETY AND CERTIFICATION COMMITTEE, INC.

SERTIFISERT

TRYKKESET I USA.



CERTIFIED



D 5 4 4 8 7 5 4

THIS MODEL HAS BEEN EVALUATED BY AN INDEPENDENT TESTING LABORATORY AND IT MEETS ALL SSCC SAFETY STANDARDS IN EFFECT ON THE DATE OF ITS MANUFACTURE.

SPONSORED BY THE SNOWMOBILE SAFETY AND CERTIFICATION COMMITTEE, INC.

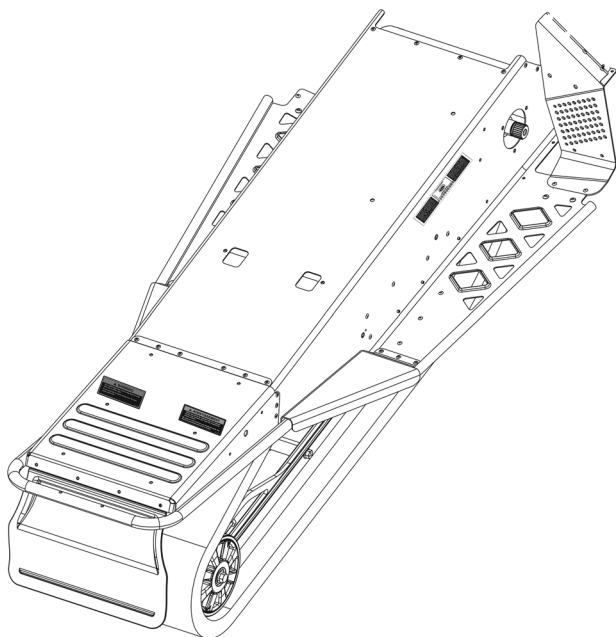

▲ ADVARSEL

Bruk et solid tilhengerfeste ved sleping av gjenstander for å unngå skader på grunn av raske stopp.

Ikke stå i nærheten av eller bak et roterende belte. Personskade kan være resultatet.

5611-853_NO

▲ WARNING

Use a solid tongue hitch when towing objects to avoid injury due to sudden stops.

Do not stand near or behind rotating track. Personal injury could result.

5611-852_EN

ONS-429

Samsvarserklæring (EU)



BRP Finland Oy
PL 8040 (Isoaavantie 7)
FI-96101 Rovaniemi, Finland
T 358 40 800 7700
F 358 16 318 114
www.brp.com

EU-samsvarserklæring

Autorisert representant: BRP Europe N.V., Skaldenstraat 125, Gent, , Belgia, 9042

Denne konformitetsdeklarasjonen er utgitt under produsentens eneansvar.

Undertegnede, som representerer produsenten, erklærer herved at modellår **2024 snøscooter** merket med **CE**-merke og et 17-tegns VIN-nummer strukturert som **YH2LxxxxRRxxxxxx** under kommersielt navn **Lynx** samsvarer med alle aktuelle bestemmelser i følgende direktiver og forskrifter:

Maskindirektiv 2006/42/EC med endringer opp til og inkludert forordning 2019/1243/EU	ISO 12100:2010
Direktiv om avgassutslipp fra mobile, ikke-veigående maskiner(NRMM) (EU) 2016/1628	Kategori SMB, Utslippsgrenser for trinn V
Elektromagnetisk samsvarsdirektiv (EMC) 2014/30/EU med endringer opp til og inkludert forordning (EU) 2018/1139.	CISPR 12:2007/A1:2009 & IEC 61000-6-1:2005 eller UN R10.04 eller nyere versjon
Batteridirektiv 2006/66/EC med endringer opp til og inkludert direktiv (EU) 2018/849	EN 50342-7:2015
Radioutstyrsdirektiv (RED) 2014/53/EU med endringer opp til og inkludert forordning 2018/1139 (Hvis montert med radiofrekvensnøkkel (RF) D.E.S.S.)	IEC 62368-1:2014 CISPR 25:2016 ISO 11452-2:2004 ETSI EN 300 330 V2.1.1:2017

Risto Perttula
Direktør, forskning og utvikling, Lynx
BRP Finland Oy

Rovaniemi, Finland

14. desember 2022

Samsvarserklæring (UK)



BRP Finland Oy
PL 8040 (Isoaavantie 7)
FI-96101 Rovaniemi, Finland
T 358 40 800 7700
F 358 16 318 114

www.brp.com

Storbritannia samsvarserklæring

Autorisert representant: BRP Recreational Products UK Ltd., Castle Chambers, 43 Castle Street, Liverpool, L2 9SH

Denne konformitetsdeklarasjonen er utgitt under produsentens eneansvar.

Undertegnede, som representerer produsenten, erklærer herved at modellår **2024** **snøscooter** merket med ^{UK} ~~CA~~-merke og et 17-tegns VIN-nummer strukturert som **YH2LxxxxRRxxxxx** under kommersielt navn **Lynx** samsvarer med alle aktuelle bestemmelser i følgende direktiver og forskrifter:

Forskrift om forsyning av maskiner (sikkerhet) 2008, ISO 12100:2010 UK lovpålagte instrumenter 2008/1597 med endringer opp til og inkludert instrument 2020/1112	
Forskrift om utslipp fra mobile maskiner som ikke er på veier (typegodkjenning og utslipp av gasser og partikler) 2018, UK lovpålagte instrumenter 2018/764 med endringer opp til og inkludert instrument 2020/1393	Kategori SMB, Utslippsgrenser for trinn V
Forskrift om elektromagnetisk kompatibilitet 2016, UK lovpålagte instrumenter 2016/1091 med endringer opp til og inkludert instrument 2020/1112	CISPR 12:2007/A1:2009 & IEC 61000-6-1:2005 eller UN R10.04 eller nyere versjon
Forskrift om batterier og akkumulatører (markedsføring) 2008, UK lovpålagte instrumenter 2008/2164 med endringer opp til og inkludert instrument 2020/904	EN 50342-7:2015
Forskrift om elektromagnetisk kompatibilitet 2017, UK lovpålagte instrumenter 2017/1206 med endringer opp til og inkludert instrument SI 2020/1112	IEC 62368-1:2014 CISPR 25:2016 ISO 11452-2:2004 ETSI EN 300 330 V2.1.1:2017

Risto Perttula
Direktør, forskning og utvikling, Lynx
BRP Finland Oy

Rovaniemi, Finland

14. desember 2022

ski-doo LYNX SEA-DOO Evinrude ROTAX CAN-AM

Utslippsforskrift 2016/1628 (EU)

Utstyret samsvarer med utslippsdirektiv 2016/1628 som vist på en identifikasjonsdekal for mobil maskin utenfor kjørevei (NRMM) på motorsylinderens topplokk.

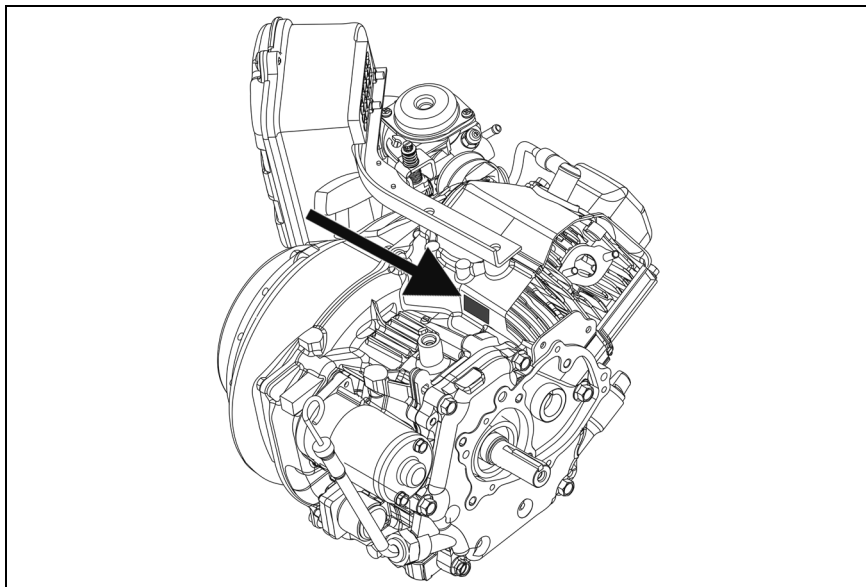

ONS-311

Rapportere sikkerhetsdefekter

I tillegg til å varsle Bombardier Recreational Products Inc. bør du i Canada også umiddelbart informere Transport Canada hvis du tror kjøretøyet har en defekt som kan føre til ulykke eller til personskade eller dødsfall.

Hvis Transport Canada mottar lignende klager, kan det bli satt i gang undersøkelser, og hvis det blir oppdaget at en sikkerhetsdefekt finnes på en gruppe kjøretøy, kan det bli bestilt en kampanje for tilbakekalling og oppretting av feilen. Transport Canada kan imidlertid ikke involvere seg i individuelle problemer mellom deg, forhandleren din eller Bombardier Recreational Products Inc.

Slik tar du kontakt med Transport Canada

TELEFON

- 819-994-3328 (Gatineau-Ottawa-området eller internasjonalt)
- 1-800-333-0510

POST

- Transport Canada – ASFAD
330 Sparks Street
Ottawa, ON K1A 0N5

INTERNETT

- <http://www.tc.gc.ca/recalls>

Klargjøring for sikker bruk av Rave 200

■ **MERK: Denne seksjonen og seksjonen Bruk av Rave 200 må leses og forklares for føreren av eier/foresatt/verge. Se Kontroll av steder eller på snøscooterens mens denne seksjonen forklares.**

I likhet med de fleste førere er du ivrig etter å kjøre snøscooteren. Husk at snøscooteren ikke er et leketøy. Den må kjøres forsiktig til enhver tid!

For det første må du forstå betjeningselementene, vite hvor betjeningselementene er, og vite hvordan de skal brukes på korrekt måte.

- A. **Bremsehendel** – For å redusere farten eller stoppe snøscooteren må bremsehendelen trekkes (klemmes) mot håndtaket på styret.

■ **MERK: Når bremsen brukes, skal gasspaken være i tomgangsposisjon (frigitt).**

- B. **GASSHENDEL** – Regulerer hastigheten til snøscooteren. Jo nærmere gasspaken er mot håndtaket på styret (jo mer den er klemt inn), jo raskere vil snøscooteren kjøre.
- C. **TENNINGSBRYTER** – Når nøkkelen står i AV-stillingen, vil motoren hverken starte eller gå. Hvis nøkkelen er i KJØR-posisjonen, vil motoren starte og kjøre.
- D. **NØDSTOPPBRYTER** Hvis det skjer noe du ikke forstår eller hvis det blir et nødtilfelle, skyves nødstoppbryteren til AV-stillingen (ned) for å stoppe motoren med en gang.
- E. **SNORBRYTER** – Motoren vil hverken starte eller kjøre før snorbryteren er koblet til snorbryteren som er plassert øverst på høyre side av konsollen. Snorbryteren **MÅ VÆRE** festet til føreren før det gjøres forsøk på å starte motoren.

For det andre må du sjekke flere ting hver gang før motoren startes.

- A. Sørg for at bremsehendelen virker korrekt (kan beveges fritt) ved å trekke (klemme) bremsehendelen og slippe den flere ganger.
- B. Sørg for at gasspaken virker korrekt (kan beveges fritt) og at den spretter raskt tilbake til tomgangsposisjonen når du slipper den. Tomgangsposisjonen er når gasspaken er lengst borte fra håndtaket på styret. Hvis gasspaken ikke spretter raskt tilbake, må motoren ikke startes og gassystemet må repareres.
- C. Sørg for at du har på nok klær til å holde deg selv varm, men bruk ALDRI klær som f.eks. lange eller løse skjorter eller lange skollisser som kan bli fanget opp av bevegelige deler i snøscooteren.

For det tredje må du være sikker på at du kan svare ja på alle følgende spørsmål før hver kjøretur.

- A. Har du tillatelse fra eieren eller den foresatte eller vergen til å bruke snøscooteren?
- B. Bruker du en godkjent vernehjelm?
- C. Bruker du noe for å beskytte øynene dine (som f.eks. briller eller skjerm)?
- D. Har du kledd deg varmt nok?
- E. Har dine foresatte eller verge kontrollert at du har nok bensin?
- F. Beveger gasspaken og bremsehendelen seg fritt?
- G. Er alle skjermene og deksler på rett sted og er panseret sikkert låst?
- H. Har du et sikkert område å kjøre i? Er området fritt for steiner, ledninger, trær, trafikk osv.?

Bruke Rave 200

Du skal til enhver tid være en ansvarlig, forsiktig og hensynsfull snøscooterfører. Din sikkerhet er i vår interesse og må alltid også være din.

- A. Når du skal lære hvordan snøscooteren skal brukes, må du få den foresatte eller vergen til å bringe deg til et åpent område hvor du kan øve på åttetall, starting og stopping. Denne øvingen er viktig og vil gi deg en god "følelse" med snøscooteren. Du vil også kunne lære hvordan snøscooteren oppfører seg under forskjellige forhold (dyp snø, hardpakket snø osv.).
- B. Sitt alltid på setet og hold begge føtter på terskelbrettene ved bruk av snøscooteren. Ikke gå av snøscooteren før den har stoppet helt.
- C. Kjør aldri snøscooteren raskere enn med en trygg hastighet. Ikke kjør for nær veier, bygninger, trær, andre snøscootere eller mennesker. Vis deg aldri frem!
- D. Bruk aldri snøscooteren hvis hovedlys eller baklys ikke virker.
- E. Snøscooteren er konstruert for å skape glede for deg. IKKE la vennene dine sitte på. Den er laget for bare én person.
- F. Ikke trekk sleder, kjelker osv. bak snøscooteren.
- G. Hvis du blir sittende fast, slår du av motoren og henter hjelp.

Generell informasjon

Kontrollplasseringer

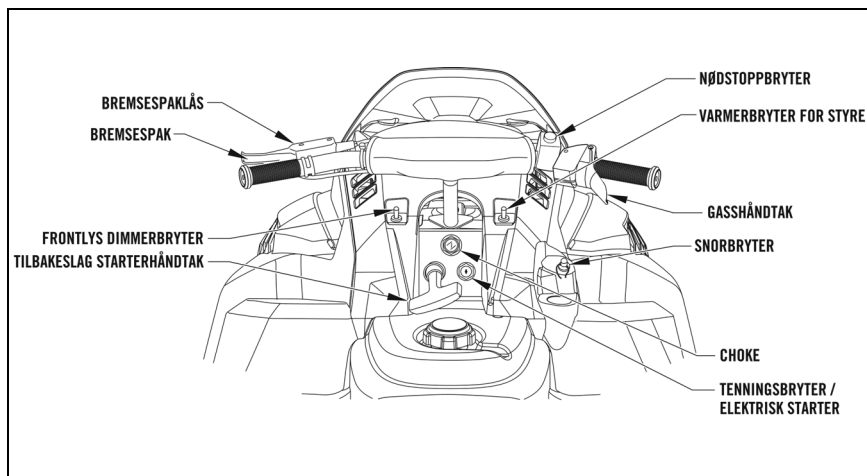

0753-827

Snøscooteridentifikasjon

Denne snøscooteren har to identifikasjonsnumre: Kjøretøyets identifikasjonsnummer (VIN) er preget inn på høyre side av tunnelen og motorens serienummer (ESN) er preget inn på forsiden av veivhuset.

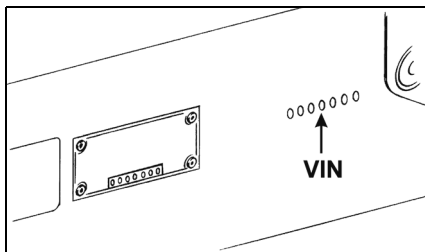

0726-200

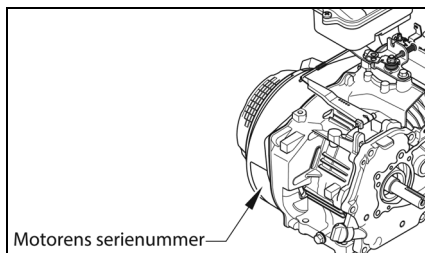

0744-926

Forhandlere vil be om disse numrene hvis du fremsetter krav om garanti. BRP oppfyller ingen garanti hvis motorens serienummer (ESN) eller kjøretøyets identifikasjonsnummer (VIN) er fjernet eller på noen måte ødelagt.

Oppgi alltid snøscooterens modellnavn, VIN og motorens serienummer når du tar kontakt med en autorisert BRP-snøscooterforhandler for deler, service, tilbehør eller garanti. Hvis hele motoren må skiftes, må du be forhandleren om å varsle BRP for korrekt registreringsinformasjon.

Bensin - olje

Denne snøscooteren har en firetaktsmotor, og det er derfor ikke nødvendig å blande bensin og olje på forhånd.

Krav til drivstoff

OBS

Bruk bestandig ny bensin. Bensin oksiderer, resultatet er redusert oktan, flyktige forbindelser og produksjon av oljerester og avsetninger som kan skade drivstoffsystemet.

Blanding av alkohol i drivstoffet varierer med land og region. Kjøretøyet er konstruert for å brukes med det anbefalte drivstoffet, men være oppmerksom på følgende:

Bruk av drivstoff som inneholder mer alkohol en prosenttallet angitt av statlige forskrifter anbefales ikke og kan føre til følgende problemer i drivstoffsystemets komponenter:

- Vanskeligheter med start og kjøring.
- Foringelse av gummi- eller plastdeler.
- Korrosjon av metaldeler.
- Skade på innvendige deler i motoren.
- Kontroller ofte om det har oppstått drivstofflekkasjer eller andre uvanlige tilstander i drivstoffsystemet hvis du mistenker at alkoholen i bensinen overskrider gjeldende offentlige forskrifter.
- Alkoholholdig drivstoff tiltrekker seg og holder på fuktighet som kan føre til drivstoff-faseseparasjon som kan føre til ytelsesproblemer eller skader på motoren.

Anbefalt drivstoff

Bruk blyfri bensin som inneholder MAK-SIMALT 10 % etanol. Bensinen må ha følgende laveste oktantal.

Drivstofftype	Motor	Minimum oktantal
Fyll på UTEN etanol	200	87 pumpemerket AKI (RON+MON)/2 92 RON
Drivstoff som kan inneholde opptil MAKS. 10 % etanol	200	91 AKI (RON+MON)/2 95 RON

OBS

Eksperimenter aldri med andre drivstoffer. Skader på motoren eller drivstoffsystemet kan oppstå hvis det brukes utilstrekkelig drivstoff.

OBS

IKKE bruk drivstoff fra pumper som er merket E85.

Bruk av drivstoff som er merket E15 er forbudt av USAs miljømyndigheter.

Anbefalt olje

■ **MERK:** Denne snøscooteren leveres fra fabrikken fylt med SAE 0W-40 syntetisk olje.

Anbefalt olje for bruk i motoren er 0W-40 syntetisk olje. Se detaljer i viskositets-tabellen.

OBS

Alle andre oljer som brukes i stedet for anbefalt olje kan medføre alvorlige motorskader.

Universal motorolje	
MOTOR OLJE	← Syntetisk 0W-40 →
TEMP °C	-30 -20 -10 0 10 20 30 40
TEMP °F	-22 -4 14 32 50 68 86 104

OLJETABELL J

Forgasser

Hovedsprøyting g	Pilotsprøyting	Pilotskrue (Skrus ut)	Fløterhøyde
107,5	17,5	2	8 mm (0,31")

Forgasser insprøytingstabell for: 200					
Høyde over havet fot (meter)	Hovedinsprøyting (MJ) Pilotinsprøyting (PJ) Insprøytingsnål (JN) Pilotskrue (PS)				
	6000+ (1829+)	MJ PJ PS	105 17,5 4E0J8 3,0	102,5 15 4E0J8 3,0	100 15 4E0J8 3,0
4000 (1219)	MJ PJ PS	107,5 17,5 4E0J8 3,0	105 17,5 4E0J8 3,0	102,5 17,5 4E0J8 3,0	100 15 4E0J8 3,0
0 (0) 2000 (610)	MJ PJ PS	110 17,5 4E0J8 3,0	107,5 17,5 4E0J8 3,0	105 17,5 4E0J8 3,0	102,5 15 4E0J8 3,0
Temperatur F		-40 til -5	-10 til 20	15 til 45	40 til 80
Temperatur C		(-40 til -20)	(25 til -7)	(10 til 7)	(4 til 27)

ONS-257

Motorinnkjøring

Motoren krever en kort innkjøringsperiode (omtrent 10 driftstimer) før den utsettes for tunge lastforhold eller drift med full gass. Streng overholdelse av innkjøringsprosedyren vil bidra til optimal ytelse og lang levetid for motoren.

Under innkjøringen anbefales maksimalt halv gass, men korte akselerasjoner med full gass og variasjon i kjørehastigheten bidrar til god innkjøring av motoren. Etter en 10-timers innkjøringsperiode kan snøscooteren bringes til en autorisert BRP-snøscooterforhandler for kontroll og oljeskift. Denne servicen er etter ønske fra snøscootereieren og skal betales av denne.

Eksospotte

Eksospotten er laget for å redusere motorstøy og forbedre motorens totale ytelse. Hvis motoren kjøres uten at eksospotten er montert, vil det medføre alvorlige motorskader.

Fjæring

Et alternativt fjærsett for tung belastning er tilgjengelig hos alle BRP-snøscooterforhandlere. Dette sette inneholder stivere støtdemperfjærer for ski og også stivere torsjonsfjærer bak.

Batteri

Det er uhyre viktig at batteriet alltid er fulladet og at batteriklemmene er rene og stramme. Hvis det blir nødvendig med lading av batteriet, må du se i underseksjonen Batteri i Vedlikehold-seksjonen.

Hjelpestart

■ **MERK:** BRP anbefaler ikke bruk av startkabel på en snøscooter med flatt batteri, men heller fjerning av batteriet, service og korrekt lading av dette. I nødsituasjoner kan det imidlertid være nødvendig å starte snøscooteren med startkabel. I så fall brukes følgende prosedyre for å gjennomføre prosedyren forsiktig og trygt.

OBS

Start av kjøretøyet med startkabler uten batteri er ikke tilrådelig da det kan forårsake skade. Dessuten kan kjøring av enheten uten montert batteri eller bruk av en "Starterpakke" medføre skader på det elektriske systemet.

⚠ ADVARSEL

Feil håndtering eller tilkoping av et batteri kan føre til alvorlig personskade, blant annet syrebrannskader, elektrisk forbrenning eller blindhet som følge av en eksplosjon. Fjern alltid ringer og armbåndsur.

1. På snøscooteren som skal startes med startkabel skyves alle polhetter vekk.

⚠ ADVARSEL

Hver gang det utføres service på et batteri, må følgende overholdes: hold gnister, åpen flamme, sigaretter eller andre flammer unna. Bruk alltid vernebriller. Beskytt hud og klær ved håndtering av et batteri. Ved service på et batteri i et lukket rom må området ventileres godt.

2. Undersøk batteriet for tegn på elektrolittlekkasje, løse poler eller utbulinger på sidene. Lekkasje eller bulker på batterihuset kan tyde på et frostskaadet eller kortslyttet batteri.

⚠ ADVARSEL

Hvis du finner at noen av disse forholdene er tilstede, må du IKKE hjelpestarte snøscooteren eller lade batteriet. Det kan oppstå en eksplosjon som forårsaker alvorlige personskader.

- Undersøk kjøretøyet som skal brukes til hjelpestart for å fastslå om spenningen og jordpolariteten er kompatible. Kjøretøyet må ha et 12-volts elektrisk DC-system med negativ jording.

OBS

Du må alltid forsikre deg om at de elektriske systemene har samme spenning og jordpolaritet før du kopler til startkablene. Hvis ikke, kan det oppstå alvorlige elektriske skader.

- Flytt kjøretøyet som skal brukes i hjelpestarten nær nok til at startkablene lett rekker frem. Sett deretter på og lås bremsene, slå av alt elektrisk tilbehør og sett tenningsbryteren på OFF.

■ **MERK: Sørg for at alle brytere på snøscooteren som skal startes med startkabler, er slått AV.**

- Sett én klemme på den positive (røde) kabelen på den positive (+) polen (1) på det flate batteriet (C). Vær nøye med ikke å berøre metall med den andre klemmen. Fest deretter den andre klemmen på den positive (røde) kabelen på den positive (+) polen (2) på det gode batteriet (B).

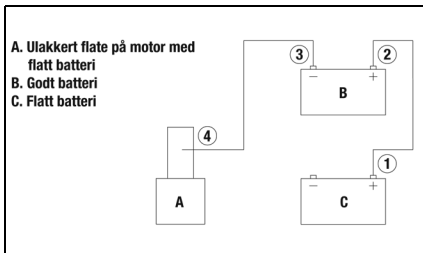

■ **MERK: Noen startkabler kan ha samme farge, men klemmene eller endene vil være fargekodet med rødt og svart.**

- Fest en klemme på den negative startkabelen (svart) til den negative (-) polen (3) på det gode batteriet (B). Fest deretter den andre klemmen på den negative (svarte) startkabelen (4) til en ulakkert metalloverflate (A) på motoren, langt borte fra det døde batteriet og drivstoffsystemkomponentene.

⚠ ADVARSEL

Du må aldri kople den siste klemmen til et batteri, ettersom en gnist kan antenne hydrogengassen og forårsake at batteriet eksploderer. Det kan føre til syrebrannskår eller blindhet.

- Stå langt unna det flate batteriet og start kjøretøyet med det gode batteriet. La kjøretøyet gå i flere minutter for å tilføre noe lading til det flate batteriet.
- Start snøscooteren med det flate batteriet og la den gå på tomgang i flere minutter før du kopler fra startkablene.
- Fjern startkablene i motsatt rekkefølge fra tilkøpling (4, 3, 2, 1). Vær forsiktig så du ikke kortslutter kabler mot bart metall.

■ **MERK: Få kontrollert batteriet og det elektriske systemet før snøscooteren brukes igjen.**

Driftsanvisning

Starte og stoppe motoren

⚠ ADVARSEL

La aldri noen stå foran snøscooteren på noe tidspunkt, spesielt når motoren startes.

Det er absolutt nødvendig at alle sikkerhetskontroller som finnes i den vedlagte sikkerhets håndboken for snøscootere, utføres før det gjøres forsøk på å starte motoren.

Denne snøscooteren er utstyrt både med en snorstarter og en elektrisk starter. Snorstarterhåndtaket og nøkkelbryteren er plassert under styrestammen.

For å starte motoren brukes følgende prosedyre:

1. Test gasspaken ved presse den helt inn og slippe flere ganger. Spaken MÅ returnere til tomgangsposisjonen raskt og fullstendig.
2. Flytt nødstoppbryteren til stillingen UP eller RUN (opp eller kjør).

■ **MERK: Sørg for at snorbryterheten er koblet til snorbryteren og at snoren er festet til føreren.**

3. Sett nøkkelen i tenningsbryteren og vri nøkkelen til RUN (kjør).
4. For en kald motor skyves choke-spaken til full choke-posisjonen. Hvis motoren er varm, er bruk av choken vanligvis ikke nødvendig.

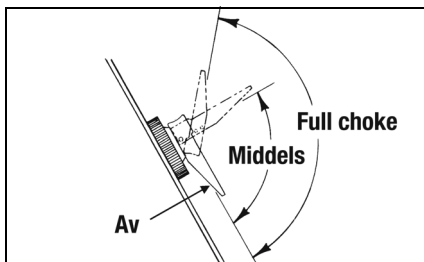

0725-001

5. Bruk av snorstarter for å starte snøscooteren manuelt, trekk snorstarterhåndtaket langsomt inntil du føler motstand, trekk deretter kort og raskt. Motoren bør starte, men hvis motoren ikke starter, gjentas dette trinnet mens det gis 1/8 gass inntil motoren kjører.

OBS

For å unngå skader på snorstarteren, må snorstartertauet IKKE trekkes helt ut til enden og snorstarterhåndtaket må ikke slippes fra trukket posisjon. La tauet trekkes langsomt inn.

6. Bruk av den elektriske starterfunksjonen, vri nøkkelen til START-posisjonen, og når motoren starter, slippes nøkkelen.

OBS

Du må ikke la startmotoren gå i mer enn 5 sekunder av gangen.

7. Når motoren starter, lar du den varme opp i omtrent 30 sekunder med choke-spaken i full choke-posisjonen. Etter 30 sekunder skyves choke-spaken til midtre posisjon. Choke-spaken bør skyves til AV-posisjonen når motoren er varm. Et lett trykk på gasspaken kan være nødvendig etter at motoren har startet og under oppvarming. La maskinen gå på tomgang i flere minutter inntil motoren har nådd normal driftstemperatur.
8. Overfukting – Hvis motoren ikke starter når choken brukes, men ser ut til å være klar for start, skyves choke-spaken til AV-posisjonen.

■ **MERK: Fortsett bruk av choken vil bare medføre mer overfukting i motoren.**

■ **MERK: Hvis motoren ikke starter under forsøk med gasspaken inne, fjernes tennpluggen og rengjøres og tørkes grundig, eller det monteres en ny anbefalt tennplugg med korrekt åpning.**

9. For å slå av motoren vris tenningsnøkkel til AV-posisjonen, skyv nødstoppbryteren til AV-posisjonen (ned), eller trekk snorbryterheten ut fra snorbryteren.

Tabell med periodisk vedlikehold / innstillinger

	Daglig	Første 10 timer (2 uker)	Hver 20. driftstime (1 måned)	Hver 50. driftstime (3 måneder)	Hver 100. driftstime (6 måneder)	Hver 300. driftstime (12 måneder)
Ventilklaring						NA
Motor Kompresjon						I
Tennplugg					I	
Drivstofftilførselsslange	I**					Skift hvert 3. år
Forgasserflottør Kammer					C*	
Motorolje	I	R*			R*	
Mutre/skruer/ Bolter	I			D		
Bakhjulsoppheng			I			
Snorstarter	I					I-IC-IL-*
Forgasser						IC
Pilotluftskrue						NA
Bremsesystem	I					
Drivstoffledningsfilter			I			
Batteri	I					

C = Rengjør
 I = Kontroller
 R = Skift ut
 T = stram

IA = Undersøk og juster (ved behov)
 IC = Undersøk og rengjør (skift ved behov)
 IL = Undersøk og smør (skift ved behov)
 * = Hyppigere service hvis brukt under krevende forhold
 ** = Undersøk daglig og skift ut ved behov eller når det anbefales

Vedlikehold

Motorolje

■ **MERK:** Etter motorens innkjøringsperiode bør motoroljen skiftes hver 100. driftstime (6 måneder) og før lengre lagring.

Kontroll

Motoroljenivået bør sjekkes hver dag før snøscooteren brukes.

Snøscooteren må stå på plant underlag for denne prosedyren.

■ **MERK:** Sørg for at motoren er "avkjølt" til romtemperatur for å la all olje renne tilbake til bunnpannen.

1. Frigjør de to holdestroppene og åpne panseret.
2. Trekk ut oljepeilepinnen og tørk av den med en ren klut.

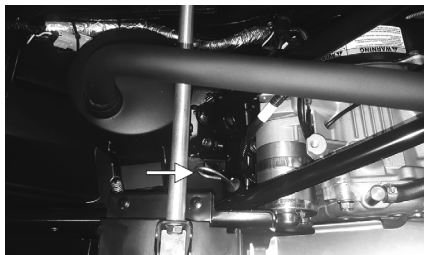

ZR-303

3. Sett inn oljepeilepinnen og ta ut oljepeilepinnen, motoroljenivået skal være innenfor driftsområdet, men ikke over MAX/FULL-merket.

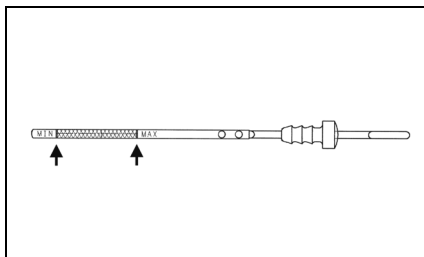

ONS-071

4. Hvis trinn 1–3 er fulgt og oljenivået ikke er innenfor driftsområdet, fylles anbefalt motorolje gjennom oljepeilepinnerøret. Sett inn oljepeilepinnen og steng og lås panseret.

Skifting

1. Fjern tilgangspluggen, plasser deretter en tappepanne under motoren.
2. Frigjør de to holdestroppene og åpne panseret.
3. Fjern oljetappepluggen fra veivhuset og la oljen renne ut.

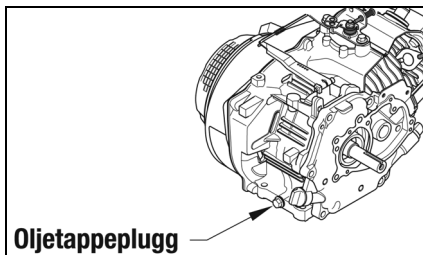

ONS-072

4. Sett inn tappepluggen og tilgangspluggen.
5. Ta ut oljepeilepinnen, fyll deretter 600 ml (20,3 fl oz) med anbefalt olje i oljepeilepinnerøret.
6. Sjekk oljenivået med oljepeilepinnen og sørg for at oljen er innenfor driftsområdet.
7. Lukk panseret og fest det med de to stropene.

Batteri (elektrisk start)

Disse forseglede batteriene krever rengjøring og lading etter bruk for å levere topp ytelse og maksimal levetid. De følgende prosedyrene anbefales for rengjøring og vedlikehold av forseglede batterier. Les og følg alltid instruksene som følger med batteriladere og batteriprodukter.

■ **MERK:** Vedlikehold av batteriet kan utføres av snøscootereieren hvis han er kvalifisert til å gjøre det. Hvis eieren ikke føler seg kvalifisert, bringes snøscooteren til en autorisert BRP-snøscooterforhandler for denne servicen. Denne servicen er etter ønske fra snøscootereieren og skal betales av denne.

OBS

Start av kjøretøyet med startkabler uten batteri er ikke tilrådelig da det kan forårsake skade. Dessuten kan kjøring av enheten uten montert batteri eller bruk av en "Starterpakke" medføre skader på det elektriske systemet.

For å fjerne og lade batteriet brukes følgende prosedyre:

⚠ ADVARSEL

Feil håndtering eller tilkopling av et batteri kan føre til alvorlig personskade, blant annet syrebrannskade, elektrisk forbrenning eller blindhet som følge av en eksplosjon. Fjern alltid ringer og armbåndsurs. Hver gang det utføres service på et batteri, må følgende overholdes: hold gnister, åpen flamme, sigaretter eller andre flammer unna. Bruk alltid vernebriller. Beskytt hud og klær ved håndtering av et batteri. Ved service på et batteri i et lukket rom må området ventileres godt.

⚠ ADVARSEL

Batteripoler, -klemmer og relatert tilbehør inneholder bly og blyforbindelser, kjemikalier som i den amerikanske delstaten California er kjent for å forårsake kreft og redusert reproduksjonsevne. Vask hendene etter at du har vært i kontakt med et batteri.

1. Åpne panseret, fjern deretter den negative batterikabelen og jording-sledningen, fjern deretter den positive kabelen.
2. Fjern gummistroppen som holder batteriet. Fjern batteriet.



ZR-306

⚠ ADVARSEL

Unngå søling og kontakt med hud, øyne og klær.

OBS

Du må ikke lade batteriet mens det sitter i snøscooteren med batteriklemmene tilkoplede.

3. Vask batteriet grundig med såpevann. Bruk deretter en stålborste til å rengjøre batteripolene og kabelklemmene ved å fjerne all akkumulert korrosjon.

■ **MERK:** Hvis batteripolene eller kabelendene har oppbygninger av hvite/grønne pudderrester, påføres vann og bakepulver for å nøytralisere syren, deretter spyles med varmt såpevann.

OBS

Ikke fjern tetningsstripset på et forseglet batteri.

⚠ ADVARSEL

Batterisyre er skadelig hvis den kommer i kontakt med øyne, hud eller klær. Vær forsiktig ved håndtering av et batteri.

4. Bruk et multimeter og test batterispenningen. Multimeteret skal vise minst 12,8 volt DC for et fulladet batteri.

■ **MERK:** Hvis multimeteret viser som spesifisert på dette tidspunktet, kan batteriet tas i bruk igjen.

5. Hvis måleren viser mindre enn den angitte spenningen, må du lade batteriet i samsvar med følgende retningslinjer.

- A. Når du bruker en automatisk batterilader, må du alltid følge ladeproducentens anvisninger.
- B. Når du bruker en batterilader med konstantstrøm, skal du bruke følgende batteriladningstabell.

OBS

Du må aldri overskride ladehastigheten som er angitt som standard.

⚠ ADVARSEL

Et overopphetet batteri kan eksplodere og forårsake alvorlig personskade eller dødsfall. Overvåk alltid ladetider og ladekapasiteter nøye. Slutt alltid å lade hvis batteriet blir svært varmt å ta på. La det avkjøles før ladingen gjenopptas.

Ladeoversikt for batteri (Konstantstrømlader)		
Batterispenning (likestrøm)	Ladning Stat	Nødvendig ladetid (ved 1,5–2,0 A)
12,8–13,0	100 %	Ingen
12,5–12,8	75 %–100 %	3–6 timer
12,0–12,5	50 %–75 %	5–11 timer
11,5–12,0	25 %–50 %	13 timer (minimum)
11,5 eller mindre	0–25 %	20 timer (minimum)

■ **MERK:** Hvis batterispenningen er 11,5 volt DC eller mindre, vil noen ladere "kutte" og ikke kunne lade. Hvis dette skjer, tilkobles et fulladet forsterkerbatteri parallelt (positiv til positiv og negativ til negativ) en liten stund med laderen tilkoblet. Etter 10–15 minutter frakobles forsterkerbatteriet mens laderen fortsatt er tilkoblet, da skal laderen kunne fortsette å lade. Hvis laderen "kutter", skiftes batteriet.

6. Etter å ha ladet batteriet i den tiden som er angitt, skal du fjerne batteriladeren og la batteriet sitte i 1–2 timer.

7. Kople til multimeteret og test batterispenningen. Multimeteret skal vise minst 12,8 volt DC. Hvis spenningen er som spesifisert, kan batteriet tas i bruk igjen.

■ **MERK:** Hvis spenningen i trinn 7 er lavere enn spesifikasjonene, lades batteriet i ytterligere 1–5 timer, test deretter på nytt. Batteriet kan tas i bruk igjen.

8. Sett batteriet på plass i snøscooteren. Smør deretter et tynt lag med universalfett på batteripolene og kabellemmene.

OBS

Før du monterer batteriet må du påse at tenningsbryteren står på OFF (av).

9. Fest den røde, positive kabelen til den positive polen på batteriet med en bolt. Stram godt.
10. Fest den store, svarte, negative kabelen og den lille, svarte, negative kabelen til batteriet med en bolt. Stram godt.

OBS

Omvendt tilkoping av kablene (positiv til negativ og negativ til positiv) kan forårsake alvorlig skade på det elektriske systemet.

11. Fest batteriet til braketten med gummistroppen.

Forgasser

Forgasseren er kalibrert for gjennomsnittlige kjøreforhold, men høyde over havet, temperatur og generell slitasje kan gjøre det nødvendig med visse justeringer av forgasseren. Da forgasserjusteringer påvirker motorens ytelse og utslippene på kritisk måte, anbefaler BRP at alle endringer i den interne forgasserkalibreringen utføres av en autorisert BRP-snøscooterforhandler, men tre eksterne justeringer kan utføres på forgasseren. Dette gjelder gassens stoppskrue, pilotskruen og gassvaieren.

■ **MERK:** Ved bruk av bensin uten etanol bør pilotskruen på forgaseren vris helt i klokkeretningen til stoppunktet. Ved bruk av bensin som inneholder etanol, bør pilotskruen vris helt mot klokkeretningen til stoppunktet.

Gassens stoppskrue

Denne skruen styrer seteposisjonen til gassventilen som igjen bestemmer korrekt tomgangshastighet. Vri skruen i klokkeretningen for å øke motorens tomgangshastighet og mot klokkeretningen for å redusere motorens tomgangshastighet.

Kontrollere/justere gasshendelen (stramming)

■ **MERK:** Sørg for at gassvaieren er korrekt plassert i styrehuset for gasspeldet.

1. Bekreft at den runde bryteren i styrehuset trykkes inn når gasshendelen slippes. Hvis bryteren ikke er trykket inn, vil motoren slås av når gasspaken slippes.



ZR-089A



ZR-090

2. Hvis gassvaieren må justeres, må du finne den integrerte justeringen av gassvaieren ved siden av styrestammen.

3. Stram mutteren mot den integrerte justeringen og dekk justeringen med gummimansjett.

Drivstoffledningsfilter

⚠ ADVARSEL

Når det utføres vedlikehold eller inspeksjon på et drivstoffsystem når det kan foreligge drivstofflekkasje, må det aldri utføres sveising, røyking eller være åpne flammer i området.

BRP anbefaler at drivstoffledningsfilteret kontrolleres en gang i måneden. Filteret er plassert i drivstoffslangen mellom bensintanken og drivstoffpumpen. Den eneste rengjøringen som er mulig, er å spyle tilbake i filteret med ren bensin. For å kontrollere, rengjøre eller skifte filteret brukes følgende prosedyre:

1. Press av drivstoffslangen mellom bensintanken og filteret ved å bruke en passende slangeklemmetang.
2. Fjern og kast klemmene, fjern deretter drivstoffslangene langsomt fra drivstofffilteret. Kast overflødig drivstoff fra filteret på korrekt måte.
3. Monter drivstoffledningsfilteret i drivstoffslangen slik at pilen på filteret peker mot drivstoffpumpen. Sørg for at drivstoffslangene er godt festet på filteret. Hvis drivstoffslangen ikke sitter godt fast, skjæres 6 mm (1/4 in.) fra enden på drivstoffslangen, deretter monteres den på filteret. Monter nye klemmer og fjern klemmetengene.

OBS

Drivstoffslangene må sitte godt fast på drivstofffilteret. Hvis drivstoffslangens lengde ikke tillater denne prosedyren, må drivstoffslangen skiftes. Etter monteringen av drivstoffslangene på filteret kontrolleres for å være sikker på at drivstoffslangene ikke er kontakt med noen varme eller roterende komponenter.

Tennplugg

Denne snøscooteren leveres med en spesifisert tennplugg. Se tabellen med spesifikasjoner for korrekt tennplugg. For å bidra til å hindre tilgroing ved kaldt vær må du passe på å varme motoren godt opp før den brukes.

For å opprettholde en varm, sterk gnist, må pluggen holdes fri for karbon.

Før tennpluggen fjernes må området rundt tennpluggen rengjøres. Hvis du ikke gjør det, kan det komme smuss inn i motoren når tennpluggen demonteres eller monteres.

Juster åpningen til spesifisert størrelse (se Tabell med spesifikasjoner på side 39) for korrekt tenning. Bruk en bladfølør for å kontrollere åpningen.

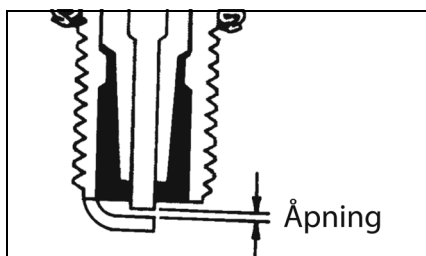

Ved montering av tennpluggen må du passe på å stramme den godt. En ny tennplugg skal strammes 1/2 omdreining etter at skiven får kontakt med topplokket. En brukt tennplugg skal strammes 1/8-1/4 omdreining etter at skiven får kontakt med topplokket.

Bremning

De følgende punktene er forhold som føreren må være kjent med når han/hun kjører denne snøscooteren, og bruker dens hydraulikksystem.

1. Bruk bremsene på en fornuftig måte. Hver gang bremsene brukes i hydrauliske bremsesystemer, overføres varme til bremsevæsken.

2. Sørg for at bremsevæsken er på korrekt nivå og vær nøye med at det ikke kommer fuktighet inn i systemet, ettersom fuktighet i bremsevæsken senker kokepunktet. Hvis bremsevæsken noen gang koker (ved stopp etter høy hastighet eller gjentatt bruk) eller hvis det kommer fuktighet inn i systemet, må den skiftes. Erstatt eller bland aldri forskjellige typer eller kvaliteter av bremsevæske.

⚠ ADVARSEL

Bruk kun BRP-godkjent DOT 4-bremsevæske. Erstatt eller bland aldri forskjellige typer eller kvaliteter av bremsevæske. Dette kan medføre tap av bremsekraft. Kontroller bremsevæskennivået og slitasje på klossene før hver bruk. Tap av bremsekraft kan medføre alvorlige personskader eller til og med dødsfall.

3. Du må aldri ri på bremsene. Selv det å opprettholde et minimalt trykk på bremsehendelen vil medføre at bremseklossene sleper på skiven og forårsake overoppheting av bremsevæsken.
4. Bremsehendellåsen er ikke en parkeringsbrems og skal ikke brukes i perioder på mer enn 5 minutter. **BRUK ALDRI SNØSCOOTEREN MED BREMSEHENDELLÅSEN AKTIVERT.**

⚠ ADVARSEL

Bremsehendellåsen er ikke en parkeringsbrems og skal ikke brukes i perioder på mer enn 5 minutter. Bremsehendellåsen holder bremsehendelen i klemt posisjon og opprettholder trykket på bremseskiven, men etter en stund kan trykket som tilføres bremseskiven falle under det nivået som er nødvendig for å holde snøscooteren i ro.

- Du kan pumpe med bremsehendelen, men hvis det er nødvendig å pumpe bremsehendelen mer enn to ganger for å få den ønskede bremsekraften, må du umiddelbart ta snøscooteren inn til service hos en autorisert BRP-snøscooterforhandler. Hvis dette ikke dekkes av garantien, er denne servicen etter ønske fra snøscootereieren og skal betales av denne.
- Når det monteres nye bremseklosser, er det nødvendig med en "innkjørings"-prosess.

Kontrollere bremsehendelbevegelse

- Test virkemåten av det hydrauliske bremsesystemet ved å trekke inn bremsehendelen.
- Bremsehendelen må føles fast når den presses.
- Trekk inn og hold bremsehendelen til maksimal motstand for å bekrefte spakens vandring.

■ **MERK: Ikke pump bremsehendelen da dette vil gi en unøyaktig avlesing.**

- Sørg for at det er klaring mellom bremsehendelen og styrehåndtaket. Spaken skal ikke treffe styrehåndtaket.

ADVARSEL

Ikke bruk snøscooteren hvis bremsehendelen berører styrehåndtaket. Det kan oppstå tap av bremsekraft. Tap av bremsekraft kan medføre alvorlige personskader.

Innkjøring av bremseklossene

Skivebrems krever en spesiell poleringsperiode for å oppnå maksimal bremsekraft. Poleringsperioden varer i omtrent 30-50 stopper. I denne perioden kan det oppstå noe støy.

Bruk følgende fremgangsmåte for å kjøre inn bremseklossene på korrekt måte:

- Velg et område som er tilstrekkelig stort til å akselerere og bremse til stopp på sikker måte.

■ **MERK: Denne prosedyren kan også gjennomføres ved å bruke et skjermet jekkstativ.**

- Akselerer, og press deretter bremsehendelen for å redusere farten til stopp.

■ **MERK: Bruk bremsehendelen litt for å komme til en langsom stopp, og ikke bruk bremsene for hardt eller "lås" beltet.**

- Gjenta prosessen 10-15 ganger med litt avkjøling mellom bremsingene.

ADVARSEL

Ikke prøv å bråstoppe, eller sett deg selv i en situasjon der en bråstopp vil være nødvendig inntil bremseklossene er skikkelig "innkjørt".

Beltestramming

■ **MERK: Beltestramming og beltetilpasning henger sammen, sjekk derfor begge deler, også selv om det bare ser ut til å være en justering.**

Beltestrammingen er direkte knyttet til snøscooterens helhetlige ytelse. Hvis beltet er for løst, kan det slå mot tunnelen og forårsake slitasje, eller det kan hoppe på tannhjulene til beltedrevet. BRP anbefaler at beltestrammingen kontrolleres en gang i måneden og justeres i henhold til dette.

ADVARSEL

Beltestrammingen må opprettholdes korrekt. Det kan oppstå personskader hvis et belte tillates å bli for løst.

Kontroll

ADVARSEL

IKKE prøv å kontrollere eller justere beltestramming med motoren i gang. Drei tenningsnøkkelen til AV-posisjonen. Det kan oppstå personskader ved kontakt med et roterende belte.

- Fjern unormal oppbygging av is og snø fra beltet, beltets drivhjul og innsiden av understellet.
- Plasser bakre del av snøscooteren på et sikkerhetsstativ som er høyt nok til at beltet er fritt fra gulvet.

3. Ved den nedre monteringsposisjonen for bakre støtdemper hektes en fjærvekt rundt et belteklips, deretter trekkes vekten ned til 9 kg (20 lb). Mål nedbøyningen (avstand) mellom bunnen av slitestripen og den innvendige overflaten på belteklipset. Målingen skal være 50 mm (2,0 tommer).

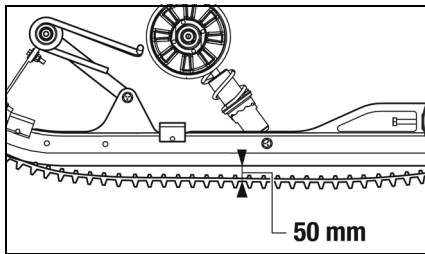

Justering

1. Løsne boltene på tomgangshjulet.

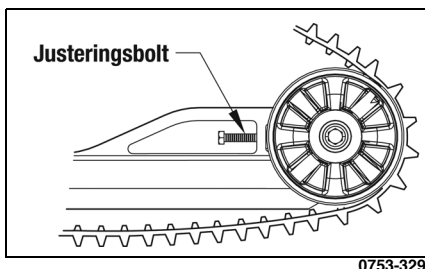

■ **MERK:** For å sikre korrekt justering av beltestrammingen må alle justeringer gjennomføres på begge sider av snøscooteren.

2. Hvis nedbøyningen (avstanden mellom bunnen av slitestripen og den innvendige overflaten på beltet) overskrider spesifikasjonene, må justeringsboltene strammes for å fjerne overflødig slakk i beltet.
3. Hvis avstanden mellom bunnen av glideskinnen og innerflaten til beltet er mindre enn spesifisert, må du løsne justeringsboltene for å øke slakken i beltet.
4. Kontroller beltetilpasningen (se avsnittet Beltetilpasning).

5. Når korrekt beltestramming er oppnådd, strammes tomgangshjulboltene fast.

■ **MERK:** Siden beltestramming og beltetilpasning henger sammen, må begge deler alltid sjekkes, også selv om det bare ser ut til å være en justering.

⚠ ADVARSEL

Sørg alltid for at justeringsboltene sitter tett mot akselen og at tomgangshjulboltene er strammet til spesifikasjonene. Dersom dette ikke gjøres, kan det medføre at beltet blir ekstremt løst og i noen driftstilstander gjøre at tomgangshjulene klatrer over belteknastene og tvinger beltet inn mot tunnelen som medfører at beltet "låser seg". Hvis et belte "låses" under drift, kan det medføre alvorlige personskader.

Beltejustering

Korrekt beltetilpasning er oppnådd når utsiden av de bakre tomgangshjulene har lik avstand fra kanten på beltet. Det vil oppstå overdreven slitasje på tomgangshjulene, drivknastene og beltet dersom beltet er ukorrekt tilpasset. BRP anbefaler at beltetilpasningen sjekkes en gang i uken eller alltid når beltestrammingen justeres.

Kontroll

⚠ ADVARSEL

Påse at tenningsnøkkelen er i avstilling, og at beltet ikke roterer før du kontrollerer eller justerer beltet. Personskade kan oppstå ved kontakt med et roterende belte.

1. Plasser skituppene mot en vegg, og bruk deretter et dekt sikkerhetsstativ til å heve bakenden til snøscooteren fra gulvet for å påse at beltet kan rotere fritt.

⚠ ADVARSEL

Tuppene på skiene må være plassert mot en vegg eller en lignende gjenstand av sikkerhetsmessige årsaker.

2. Start motoren og akselerer den litt. Bruk bare nok gass til å dreie beltene flere omganger. **SLÅ AV MOTOREN.**

■ **MERK:** La beltet rulle til det stopper. **IKKE bruk bremsen da dette kan forårsake ukorrekt tilpasningstilstand.**

3. Når beltet slutter å rotere, sjekkes forholdet mellom tomgangshjulene og kanten på beltet. Hvis avstanden fra de bakre tomgangshjulene til kanten på beltet er den samme på begge sider, er det ikke nødvendig med noen justering.

4. Hvis avstanden fra tomgangshjulene til kanten på beltet ikke er den samme på begge sider, er det nødvendig med justering.

Justering

1. På den siden av beltet hvor kanten på beltet er lengst borte fra utsiden av det bakre tomgangshjulet, løsnes tomgangshjulbolten, deretter dreies justeringsbolten 1 til 1-1/2 omdreining med klokken.

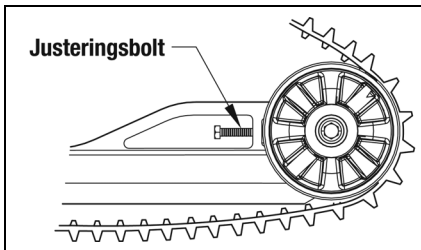

0753-329

2. Kontroller beltejusteringen og fortsett til korrekt justering oppnås.

■ **MERK:** Sørg for at korrekt beltestramming er opprettholdt etter justering av beltejusteringen (se avsnittet Beltestramming).

3. Når korrekt beltejustering er oppnådd, strammes tomgangshjulbolten fast.

⚠ ADVARSEL

Sørg alltid for at justeringsboltene sitter tett mot akselen og at tomgangshjulboltene er strammet til spesifikasjonene. Dersom dette ikke gjøres, kan det medføre at beltet blir ekstremt løst og i noen driftstilstander gjøre at tomgangshjulene klatrer over belteknastene og tvinger beltet inn mot tunnelen som medfører at beltet "låser seg". Hvis et belte "låses" under drift, kan det medføre alvorlige personskader.

4. Test beltet i faktiske forhold ute i felten.

5. Kontroller beltejusteringen etter felttesten. Hvis det er behov for ytterligere justering, skal prosedyren Justere beltejustering gjentas.

Justering av støtdemperfjærer

Støtdemperfjærene kan justeres enkeltvis for førerens kjørestil.

■ **MERK:** Det bør opprettholdes like justeringer for støtdemperfjærene for begge ski.

De fremre støtdemperne har en justeringshylse for forhåndsbelastning med fem justeringsposisjoner for forhåndsbelastning for å øke eller redusere fjærstrammingen.

For å justere fjærstrammingen dreies justeringshylsen for forhåndsbelastning med en passende strammenøkkel inntil den ønskede strammingen er oppnådd.

Posisjon	Fjærstramming	Innstilling	Belastning
1	↓	↕	↕
2			
3			
4			
5			
	Sterkere	Stiv	Tung

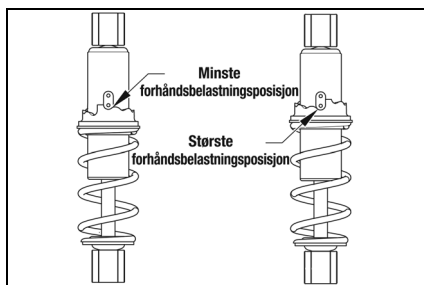

0753-279

Justering av stramming i bakre fjærer

Justering av stramming i bakre fjærer utføres ved å dreie justeringskammene. Posisjon 3 gir den stiveste kjøringen, og posisjon 1 er for den lette føreren eller for løypekjøring i lav hastighet. Posisjon 2 er for gjennomsnittsføreren under normale forhold. Drei alltid kammen fra den lettere posisjonen til den kraftigere posisjonen.

OBS

Justeringskammene må aldri tvinges fra den lave til den høye posisjonen. Det kan oppstå skader på kammen.

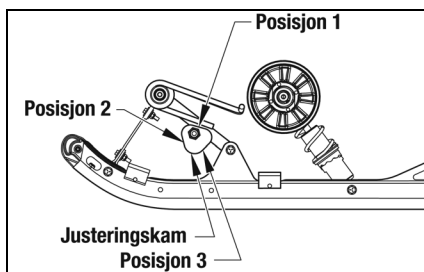

0753-327

Bruk en nøkkel på 13/16 tommer og drei kammen inntil den er i den ønskede posisjonen. For stivere kjøring dreies kammen slik at fjærenden heves. Utfør justeringen på den andre kammen og sørg for at begge kammer er justert likt.

Tilpasning av ski

Skiene er tilpasset under oppsettet av snøscooteren. Tilpasningen av skiene vil ikke endre seg med mindre du treffer en stein eller en lignende hard gjenstand mens snøscooteren brukes. BRP anbefaler at tilpasning av skiene kontrolleres en gang i uken.

Kontroll

1. Vri styret til posisjon rett frem.
2. Mål avstandene til innerkantene på skiene. Mål 5 tommer foran skienes festebolt og 5 tommer bak skienes festebolt.

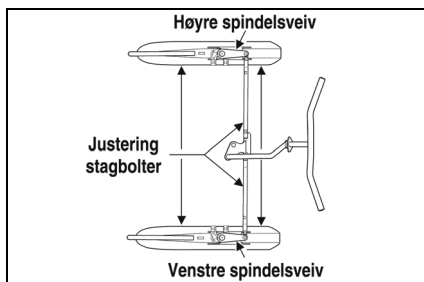

0735-446

■ **MERK:** Tilpasningen av skiene er korrekt når skiene er parallelle med hverandre (like målinger foran og bak) eller når skiene har opp til maksimalt 1,58-6,35 mm (1/16-1/4 in.) "spredning" (frontmåling 1,58-6,35 mm [1/16-1/4 in.] mer enn måling bak).

3. Hvis tilpasningen av skiene ikke er som spesifisert, vil snøscooteren ha en tendens til å vandre og kan være vanskelig å styre, justering er derfor nødvendig.

Justering

1. Sørg for at tenningsnøkkelen er i AV-posisjonen.
2. Undersøk skiene visuelt for å fastsette hvilken ski som er ute av tilpasning i forhold til styret.
3. Åpne panseret og løsne kontramutteren i hver ende av justeringsstagbolten.
4. Mens skiene holdes i posisjon dreies justeringsstagbolten inntil målingen mellom skiene er innenfor spesifikasjonene.

- Når tilpasningen av skiene er korrekt, påføres blå Loctite 243 på kontramutterens gjengeområder og hver av mutrene strammes fast mot justeringsstagbolten.

⚠ ADVARSEL

Manglende låsing av stagbolten ved å stramme kontramutrene mot justeringsstagbolten kan forårsake tap av snøscooterens styring og mulige personskader.

Slitestang for ski

Styrejernet kan skiftes, og den festes til undersiden av skien. Formålet med slitestangen er å hjelpe til ved dreining av snøscooteren, å minimere slitasjen på skiene og å opprettholde god kontroll over styringen. Hvis snøscooteren primært brukes i dyp snø, vil slitasjen på skiens slitestang være minimal, men hvis snøscooteren brukes i terreng hvor snødekket er minimalt, vil skiens slitestang slites raskere.

For å opprettholde positive styrekaraktistikker anbefaler BRP at skiens slitestenger kontrolleres en gang i uken og erstattes hvis de er slitt til halvparten av opprinnelig diameter. Slitestenger for ski er tilgjengelig fra en autorisert BRP-snøscooterforhandler.

⚠ ADVARSEL

Bruk av snøscooteren med styrejern som har for mye slitasje kan føre til styringsstap.

Fjerne

- Løft fronten på snøscooteren.
- Fjern låsemutrene som holder styrejernet fast til skien.

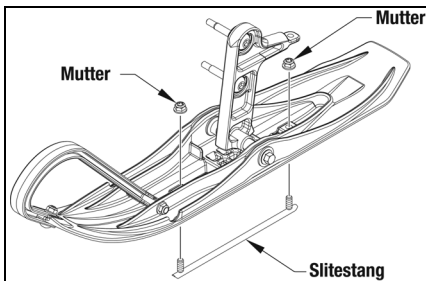

0750-990

- Fjern slitestangen.

Montere

- Sett slitestangboltene inn i hullene i skien.
- Sentrer slitestangboltene i hullene og monter låsemutrene.
- Stram låsemutrene fast.

Snorstarter luftventiler

Det er viktig for korrekt motorkjøling at luftventilene som er plassert på snorstarteren, holdes rene. Disse luftventilene skal kontrolleres med jevne mellomrom og rengjøres ved behov.

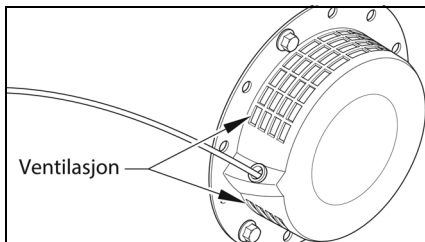

0744-923

OBS

Alvorlig overoppheting av motoren og motorskader følger hvis luftventilene ikke holdes rene.

Lys

For å skifte frontlyspæren brukes følgende prosedyre:

- Åpne panseret og koble fra ledningssettet fra frontlyspæren.
- Fjern pæren fra huset ved å dreie den mot klokkeretningen inntil den løsner.

OBS

Ikke berør glassdelen av pæren. Hvis glassdelen berøres, må den rengjøres med en tørr klut før montering.

- Monter den nye pæren i huset, dreier deretter pæren i klokkeretningen slik at den låses på plass.

Justere retningen på hovedlysstrålen

Hovedlysets FJERN- og NÆR-lys kan justeres for vertikal retning. Det geometriske senteret for FJERNLYSET strålesone brukes for vertikal retningsjustering.

1. Plasser snøscooteren på et plant underlag slik at hovedlyset er ca. 8 m (25 ft) fra sikteflaten (vegg eller lignende flate).

■ **MERK:** Det bør være en "gjennomsnittlig" driftslast på snøscooteren når frontlyset justeres.

2. Mål avstanden fra gulvet til midten av hovedlyset.
3. Bruk den innhentede målingen i trinn 2 til å lage et horisontalt merke på sikteflaten.
4. Lag et vertikalt merke som krysser det horisontale merket på sikteflaten rett foran hovedlyset.
5. Koble inn bremsehendellåsen, og start motoren. Skyv frontlysets dimmebryter til NÆRLYS-posisjonen. IKKÉ BRUK FJERNLYSET.

6. Observer retningen til NÆRLYS-strålen. Korrekt retning er når NÆRLYS-strålen er sentrert på den vertikale streken 5 cm (2 in.) nedenfor den horisontale streken på retningsflaten.

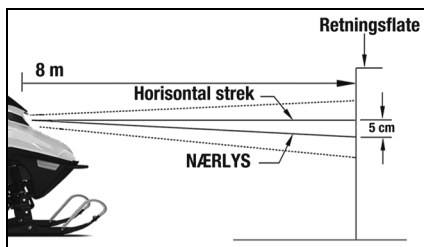

7. Juster frontlyset med skruen på baksiden av frontlyset inntil korrekt retning er oppnådd. Slå av motoren og frigjør deretter bremsehendellåsen.

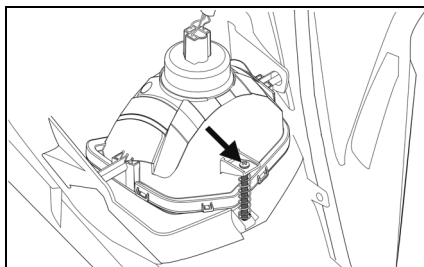

Dokumentasjon av vedlikehold

Send fotokopi av vedlikeholdsdokumenter til BRP hvis nødvendig.

Før levering

Serienummer:	Signatur/trykk:
Miles/km kjørt:	
Timer:	
Dato:	
Forhandlernr.:	
Merknader:	

Se kjøretøyets servicemelding for levering for detaljerte installasjonsprosedyrer

Første Kontroll

Miles/km kjørt:	Signatur/trykk:
Timer:	
Dato:	
Forhandlernr.:	
Merknader:	

Se avsnittet Vedlikeholdsinformasjon i denne brukerhåndboken for informasjon om vedlikeholdsplan.

Service

Miles/km kjørt:	Signatur/trykk:
Timer:	
Dato:	
Forhandlernr.:	
Merknader:	

Se avsnittet Vedlikeholdsinformasjon i denne brukerhåndboken for informasjon om vedlikeholdsplan.

Service

Miles/km kjørt:	Signatur/trykk:
Timer:	
Dato:	
Forhandlernr.:	
Merknader:	

Se avsnittet Vedlikeholdsinformasjon i denne brukerhåndboken for informasjon om vedlikeholdsplan.

Service

Miles/km kjørt:	Signatur/trykk:
Timer:	
Dato:	
Forhandlernr.:	
Merknader:	

Se avsnittet Vedlikeholdsinformasjon i denne brukerhåndboken for informasjon om vedlikeholdsplan.

Service

Miles/km kjørt:	Signatur/trykk:
Timer:	
Dato:	
Forhandlernr.:	
Merknader:	

Se avsnittet Vedlikeholdsinformasjon i denne brukerhåndboken for informasjon om vedlikeholdsplan.

Service

Miles/km kjørt:	Signatur/trykk:
Timer:	
Dato:	
Forhandlernr.:	
Merknader:	

Se avsnittet Vedlikeholdsinformasjon i denne brukerhåndboken for informasjon om vedlikeholdsplan.

Service

Miles/km kjørt:	Signatur/trykk:
Timer:	
Dato:	
Forhandlernr.:	
Merknader:	

Se avsnittet Vedlikeholdsinformasjon i denne brukerhåndboken for informasjon om vedlikeholdsplan.

Service

Miles/km kjørt:	Signatur/trykk:
Timer:	
Dato:	
Forhandlernr.:	
Merknader:	

Se avsnittet Vedlikeholdsinformasjon i denne brukerhåndboken for informasjon om vedlikeholdsplan.

Service

Miles/km kjørt:	Signatur/trykk:
Timer:	
Dato:	
Forhandlernr.:	
Merknader:	

Se avsnittet Vedlikeholdsinformasjon i denne brukerhåndboken for informasjon om vedlikeholdsplan.

Service

Miles/km kjørt:	Signatur/trykk:
Timer:	
Dato:	
Forhandlernr.:	
Merknader:	

Se avsnittet Vedlikeholdsinformasjon i denne brukerhåndboken for informasjon om vedlikeholdsplan.

Service

Miles/km kjørt:	Signatur/trykk:
Timer:	
Dato:	
Forhandlernr.:	
Merknader:	

Se avsnittet Vedlikeholdsinformasjon i denne brukerhåndboken for informasjon om vedlikeholdsplan.

Service

Miles/km kjørt:	Signatur/trykk:
Timer:	
Dato:	
Forhandlernr.:	
Merknader:	

Se avsnittet Vedlikeholdsinformasjon i denne brukerhåndboken for informasjon om vedlikeholdsplan.

Service

Miles/km kjørt:	Signatur/trykk:
Timer:	
Dato:	
Forhandlernr.:	
Merknader:	

Se avsnittet Vedlikeholdsinformasjon i denne brukerhåndboken for informasjon om vedlikeholdsplan.

Klargjøring for lagring

Før lagring av snøscooteren er det ekstremt viktig at den vedlikeholdes korrekt for å hindre korrosjon og forringelse av komponenter. BRP anbefaler følgende prosedyre for å klargjøre snøscooteren for lagring:

1. Rengjør seteputen med Vinyl Protectant og en fuktig klut.
2. Rengjør snøscooteren grundig for slangesmuss, olje, gress og andre fremmede gjenstander fra understellet, tunnelen, panseret og bunnpannen. La snøscooteren tørke grundig. IKKE få vann inn i noen del av motoren.
3. Tapp ut all bensin fra bensintanken, tapp deretter bensinen ut fra forgasseren ved å løsne dreneringsskruen på forgasserens flottørkammer.
4. Plugg eksospottens uttak med en ren klut.
5. Sett tenningsnøkkelen i AV-posisjonen:
 - A. Koble fra høyspenningsledningen på tennpluggen og fjern tennpluggen.
 - B. Fyll 10 ml (omtrent to teskjeer) med petroleumsbasert olje i tennplugghullet, trekk deretter snorstarterhåndtaket langsomt omtrent fem ganger.

C. Monter tennpluggen og koble til høyspenningsledning.

6. Skift oljen.
7. Stram alle skruer, muttere og bolter fast.
8. Sørg for at alle nagler som holder komponenter sammen, er stramme. Skift alle løse nagler.
9. Rengjør og poler panseret, konsollen og chassiset med XPS Spray Cleaner og Polish. IKKE BRUK LØSEMIDLER. DRIVMIDLET SKADER OVERFLATEN.

■ **MERK: Koble fra batterikablene og pass på at du frakobler den negative kablen først, rengjør deretter batteripolene og kablene. Lade batteriet.**

10. Hvis mulig, oppbevar snøscooteren innendørs. Løft bakre del av snøscooteren opp fra gulvet og sett blokker under den bakre enden. Dekk til snøscooteren med et snøscootertrekk for å beskytte den mot smuss og støv.
11. Hvis snøscooteren må lagres utendørs, settes blokker under hele snøscooteren opp fra bakken og dekk til med et snøscootertrekk for å beskytte den mot smuss og støv og regn.

OBS

Start aldri motoren uten at tennpluggen er jordet. Dette kan medføre skader på den transistorstyrte tenningen.

OBS

Unngå å bruke et plasttrekk, da fuktighet vil samles på snøscooteren og medføre korrosjon.

Klargjøring etter lagring

Å ta snøscooteren ut av lagring og klargjøre for drift på korrekt måte vil sikre mange mil og timer med snøscooterkjøring uten problemer. BRP anbefaler følgende prosedyre for å klargjøre snøscooteren:

1. Rengjør snøscooteren grundig. Poler eksteriøret på snøscooteren med rensemidlet.
2. Rengjør motorens kjøleribber og snorstarterventilene. Fjern kluten fra eksospotten.
3. Kontroller alle styrevaiere og kabler for tegn på slitasje eller frynsing. Bytt dekk hvis nødvendig. Bruk kabelstroppe eller tape for å føre vaiere og kabler vekk fra varme eller roterende deler.
4. Kontroller bremsehendelens vandringsavstand, strammingen av gasspaken, alle betjeningsorganer, tilpasning av ski, beltestramming, beltetilpasning, bremseklosser og skiens slitestenger, juster og skift etter behov.
5. Undersøk drivstoffledningsfilteret og rengjør eller skift ved behov.
6. Fyll drivstofftanken.
7. Rengjør seteputen med vinylbeskyttelsen.
8. Kontroller tennpluggen (rengjør, åpning og/eller skift ved behov), start deretter motoren og sørg for korrekte justeringer i forgassenen.
9. Lad batteriet helt før du kobler til batterikablene. Husk å koble til den positive kabelen først. Test det elektriske startsystemet.

Spesifikasjoner

MOTOR OG DRIVSYSTEM	
Type	Tvunget luftkjølt/4-takts
Boring x slaglengde	70 x 50 mm (2,76 x 1,97 in.)
Ventilinnretning	Overliggende
Slagvolum	192 cc (11,7 cu in.)
Utgang tenningsspole	96 W ved 3000 O/MIN
Smøring	Tvungen innsprøyting
Kjølesystem	Tvungen luft
Drivclutch	Turtallssensor
Bremsetype	Hydraulisk brems
Tenningstype	CDI
Beltebredde	25,4 cm (10 tommer)
Beltelengde	236,2 cm (93 tommer)
Beltestramming	50 mm (2 tommer) @ 20 lb
Beltestil	Cobra
Tennpluggtype	NGK BPR4ES
Åpningen på tennpluggen	0,7–0,8 mm (0,028–0,031 tommer)
Tenningsinnstilling (fast)	28° BTDC @ 3600 o/min
FORGASSER	
Type	Mikuni BS25-157
UNDERSTELL	
Total lengde	213,3 cm (84 tommer)
Total høyde	91,4 cm (36 tommer)
Total bredde	91,4 cm (36 tommer)
Avstand senter til senter for ski	77,5 cm (30,5 tommer)
DIVERSE	
Bensin (anbefalt)	Vanlig blyfri minste oktantall 87
Bensintank kapasitet	8,3 l (2,2 U.S. gal.)
Motorolje (anbefalt)	Syntetisk 0W-40
Veivhusolje kapasitet	600 ml (20,3 fl oz)
Baklys (p/n)	0609-963
Frontlyspære (p/n)	0609-956
Startesystem	Elektrisk start / manuell snorstarter
Tørrvekt	93,9 kg (207 lb)
Batteri	100 A (kald)
Vibrasjon – hånd/arm	< 3,8 m/s ²
Vibrasjon – sete	< 0,5 m/s ²

Spesifikasjoner kan endres uten forvarsel.

Garanti

BRPS INTERNASJONALE BEGRENSEDE GARANTI: 2024 LYNX® SNØSCOOTERE

OMFANGET AV DEN BEGRENSEDE GARANTIE

Bombardier Recreational Products Inc. («BRP»)* garanterer at 2024-modeller av LYNX-snøscootere som selges av distributører eller forhandlere som er autorisert til å distribuere LYNX-snøscootere («LYNX-distributør/forhandler») utenfor de 50 statene i USA, Canada, land som er med i Det europeiske økonomiske samarbeidsområdet (som består av landene som er medlemmer av EU, pluss Storbritannia, Norge, Island og Liechtenstein) («EØS»), i stater som er medlemmer av Samveldet av uavhengige stater (inkludert Ukraina og Turkmenistan) («SUS») og Tyrkia ikke har material- eller produksjonsfeil i løpet av perioden og under de vilkårene som beskrives nedenfor.

Deler og tilbehør som ikke er installert fra fabrikk er ikke dekket under denne begrensede garantien. Se den aktuelle teksten om den begrensede garantien for deler og tilbehør.

Denne begrensede garantien vil bli ugyldig hvis: (1) snøscooteren er eller har vært brukt til kappkjøring eller annen konkurransepreget aktivitet, på et hvilket som helst tidspunkt, også av den tidligere eieren, eller (2) snøscooteren har blitt endret eller modifisert på en slik måte at det påvirker driften, yteevnen eller holdbarheten på en negativ måte eller slik at tilsiktet bruk er endret.

ANSVARSBEGRENSNING

I DEN GRAD LOVEN TILLATER DET GIS DENNE BEGRENSEDE GARANTIE UTTRYKkelig OG GODTAS I STEDET FOR

ALLE ANDRE GARANTIER, UTTRYKT ELLER IMPLISERT, INKLUDERT UTEN BEGRENSENING ALLE GARANTIER FOR SALGBARHET ELLER EGNETHET FOR ET BESTEMT FORMÅL. I DEN UTSTREKNING DE IKKE KAN FRASKRIVES, ER UNDERFORSTÅTTE GARANTIER BEGRENSET TIL VARIGHETEN AV DEN UTTRYKTE GARANTIE. TILFELDIGE SKADER OG FØLGESKADER ER UTELUKKET FRA DEKNING UNDER DENNE GARANTIE. NOEN JURISDIKSJONER TILLATER IKKE FRASKRIVNINGENE, BEGRENSENINGENE OG UTELUKKELSENE SOM ER IDENTIFISERT OVENFOR. AV DEN GRUNN GJELDER DE KANSKJE IKKE DEG. DENNE GARANTIE GIR DEG SPESIELLE RETTIGHETER, OG DU KAN OGSÅ HA ANDRE RETTIGHETER SOM VARIERER FRA LAND TIL LAND. (FOR PRODUKTER KJØPT I AUSTRALIA, SE BARE FOR PRODUKTER SOLGT I AUSTRALIA, NEDENFOR.)

Hverken LYNX-distributører/-forhandlere eller andre personer har fullmakt til å gi noen bekreftelse, representasjon eller garanti når det gjelder produktet utenom det som står i denne begrensede garantien. Hvis det skjer, kan det ikke håndheves mot BRP.

BRP forbeholder seg retten til å endre denne garantien på et hvilket som helst tidspunkt. Det skal forstås at slike endringer ikke vil forandre garantivilkårene som gjelder for produkter som ble solgt mens denne garantien gjelder.

UNNTAK - FØLGENDE OMFATTES IKKE AV GARANTIE

Følgende punkter dekkes ikke under noen omstendigheter av garantien:

- Naturlig slitasje
- Punkter med rutinemessig vedlikehold, trimming, justeringer
- Skade som skyldes manglende egnet vedlikehold og/eller lagring, som beskrevet i brukerhåndboken
- Skade som er et resultat av at deler er fjernet, feilaktig reparasjon, service, vedlikehold eller endring, eller bruk av deler eller tilbehør som ikke er produsert eller godkjent av BRP, som etter rimelig skjønn enten er inkompatible med produktet eller som påvirker produktets drift, yteevne eller varighet på en negativ måte, eller som er et resultat av at reparasjoner er utført av en person som ikke er en autorisert BRP-distributør/-forhandler
- Skade som er forårsaket av misbruk, unormal bruk, forsømmelse, racing eller bruk av produktet på annet underlag enn snø eller bruk av produktet som ikke er i overensstemmelse med anbefalt bruk beskrevet i brukerhåndboken
- Skade som er et resultat av ulykke, nedsenkning, brann, snø, vanninnføring, brann, tyveri, vandalisme eller naturkatastrofe
- Bruk av drivstoff, oljer eller smøremidler som ikke er beregnet på produktet (se brukerhåndboken)
- Skader som skyldes rust, korrosjon eller eksponering for vær og vind
- Tilfeldige skader eller følgeskader eller skader av noe slag, inkludert, men uten begrensning, tauing, lagring, transportutgifter, telefonutgifter, leieutgifter, taxi, ulleilighet, forsikringskostnader, betaling av lån, tidstap, inntektstap eller tapt tid på grunn av nedetid på grunn av servicearbeid.
- Og skade som skyldes at pigger er montert på belter, hvis monteringen ikke er i samsvar med instruksene fra BRP.GARANTIPERIODE

Denne begrensede garantien gjelder fra leveringsdato til første detaljforbruker eller fra den dato produktet ble tatt i bruk for første gang, alt etter hvilken dato som kommer først for den følgende perioden:

TOLV (12) ETTERFØLGENDE MÅNEDER for privat bruk eller kommersiell bruk. Men garantidekningsperioden for en snøscooter som er levert mellom 1. juni og 1. desember i et bestemt år, utløper 30. november året etter.

Reparasjon eller erstatning av deler eller ytelse av service under denne garantien forlenger ikke gyldigheten av denne garantien ut over dens opprinnelige utløpsdato.

Vær oppmerksom på at varigheten og eventuelle andre modaliteter i garantidekningen er underlagt gjeldende nasjonalt eller lokalt lovverk.

NØDVENDIGE BETINGELSER FOR GARANTIDEKNING

Denne garantidekningen er tilgjengelig bare når alle betingelsene nedenfor er oppfylt:

- 2024 LYNX-snøscooteren må være kjøpt som ny og ubrukt av den første eieren fra en LYNX-distributør/-forhandler som er autorisert til å distribuere LYNX-snøscootere i landet der salget ble utført.
- Den BRP-spesifiserte inspeksjonsprosessen før levering må være fullført og dokumentert – Produktet må være korrekt registrert av en autorisert LYNX-distributør/-forhandler
- 2024-modellen av LYNX-snøscooteren må være i kjøpt i landet eller sammenslutningen av land der kjøperen bor.
- Rutinemessig vedlikehold som er beskrevet i brukerhåndboken, må utføres i tide for å opprettholde garantidekningen. BRP forbeholder seg retten til å gjøre garantidekningen avhengig av bevis på riktig vedlikehold.

BRP vil ikke innfri denne begrensede garantien for privat bruk eller kommersiell bruk hvis ett eller flere av vilkårene foran ikke er tilfredsstillt. Slike begrensninger er nødvendige for at BRP skal kunne beholde både sikkerheten til sine produkter og for sine kunder og publikum generelt.

HVA DU MÅ GJØRE FOR Å FÅ GARANTIDEKNING

Kunden må slutte å bruke snøscooteren når noe unormalt oppstår. Kunden må varsle en LYNX-distributør/-forhandler i løpet av to (2) dager etter at en feil opptrer, sørge for nødvendig tilgang til produktet og mulighet til å reparere det. Kunden må også presentere for den autoriserte LYNX-distributøren/forhandleren bevis på at produktet er kjøpt og må signere reparasjons-/arbeidsordren før reparasjonen starter for å godkjenne garantireparasjonen. Alle deler som skiftes ut under denne begrensede garantien blir BRPs eiendom.

Vær oppmerksom på at varslingsfristen er underlagt gjeldende nasjonale eller lokale lover i kundens land.

HVA BRP VIL GJØRE

I den grad det er tillatt under gjeldende lov, er BRPs forpliktelser under denne garantien begrenset til, etter eget skjønn, reparasjon av deler som er identifisert som defekte under normal bruk, vedlikehold og service, eller bytte av disse delene med nye, autentiske LYNX-deler uten å ta betalt for deler og arbeid hos en autorisert LYNX-distributør eller -forhandler i løpet av garantiens dekningsperiode under betingelsene som er beskrevet heri. BRPs ansvar er begrenset til å utføre nødvendige reparasjoner eller utskifting av deler. Eieren kan ikke kreve at snøscooteren skal tilbakekalles eller at kjøpet skal avlyses hvis han/hun mener at garantien ikke blir overholdt. Du kan ha andre juridiske rettigheter som kan variere fra land til land.

I tilfelle service er påkrevet utenfor det opprinnelige salgsstedet, vil eieren være ansvarlig for eventuelle tilleggsavgifter på grunn av lokale rutiner og vilkår, for eksempel, men ikke begrenset til frakt, forsikring, skatter, lisensavgifter, importavgifter og alle andre økonomiske avgifter, inkludert de som pålegges av regjeringer, stater, territorier og deres respektive byråder.

BRP forbeholder seg retten til å forbedre eller endre produkter fra tid til annen uten å påta seg noen forpliktelse til å endre produkter som er produsert tidligere.

OVERFØRING

Hvis produktet skifter eier i løpet av garantiens dekningsperiode, skal denne garantien overføres til den nye eieren og være gyldig for den resterende dekningsperioden forutsatt at BRP eller en autorisert LYNX-distributør/-forhandler mottar et bevis på at den forrige eieren godtar overføringen av eierskap og i tillegg mottar kontaktopplysninger for den nye eieren.

ASSISTANSE TIL KUNDER

Hvis det skulle oppstå strid eller uenighet i forbindelse med denne begrensede garantien, anbefaler BRP at du forsøker å løse problemet på LYNX-distributørs/forhandlers nivå. Vi anbefaler at du drøfter saken med servicesjefen eller eieren hos den autoriserte LYNX-distributøren/-forhandleren.

Hvis saken fremdeles ikke har fått noen løsning, ber vi deg ta kontakt med BRP ved å fylle ut kundekontaktskjemaet på www.brp.com eller kontakte BRP per post på en av adressene som er oppgitt under seksjonen KONTAKT OSS i denne håndboken.

BRP BEGRENSET GARANTI FOR EU OG SAMVELDET AV UAVHENGIGE STATER (SUS) OG TYRKIA: 2024 LYNX® SNØSCOOTERE

OMFANGET AV DEN BEGRENSEDE GARANTIEN

Bombardier Recreational Products Inc. ("BRP")* garanterer at 2024-modeller av LYNX-snøscootere som selges av distributører eller forhandlere som er autorisert til å distribuere LYNX-snøscootere ("LYNX-distributør/forhandler") i land som er med i Det europeiske økonomiske samarbeidsområdet (som består av landene som er medlemmer av EU, pluss Storbritannia, Norge, Island og Liechtenstein) ("EØS"), i stater som er medlemmer av Samveldet av uavhengige stater (inkludert Ukraina og Turkmenistan) ("SUS") og Tyrkia ikke har material- eller produksjonsfeil i løpet av perioden og under de vilkårene som beskrives nedenfor.

Deler og tilbehør som ikke er installert fra fabrikk er ikke dekket under denne begrensede garantien. Se den aktuelle teksten om den begrensede garantien for deler og tilbehør.

Denne begrensede garantien vil bli ugyldig hvis: (1) snøscooteren er eller har vært brukt til kappkjøring eller annen konkurransepreget aktivitet, på et hvilket som helst tidspunkt, også av den tidligere eieren, eller (2) snøscooteren har blitt endret eller modifisert på en slik måte at det påvirker driften, yteevnen eller holdbarheten på en negativ måte eller slik at tilsiktet bruk er endret.

ANSVARSBEGRENSNING

SÅ FREMT LOVEN TILLATER DET GJELDER OG GODTAS DENNE UTTRYKKE-
KELIGE GARANTIEN I STEDET FOR ALLE ØVRIGE UTTRYKKE-
KELIGE ELLER UNDERFORSTÅTTE GARANTIER, INKLUSIVE, OG UTEN BEGREN-
SNING, ENHVER GARANTI OM SALGBARHET ELLER EGNETHET FOR NOE
SPESIELT FORMÅL. I DEN UTSTREKNING DE IKKE KAN FRASKRIVES, ER
UNDERFORSTÅTTE GARANTIER BEGRENSET TIL VARIGHETEN AV DE
UTTRYKTE GARANTIENE. TILFELDIGE SKADER OG FØLGESKADER ER
UTELUKKET FRA DEKNING UNDER DENNE GARANTIEN. NOEN JURIS-
DIKSJONER TILLATER IKKE FRASKRIVNINGENE, BEGRENSNINGENE OG
UTELUKKELSENE SOM ER IDENTIFISERT OVENFOR. AV DEN GRUNN
GJELDER DE KANSKJE IKKE DEG. DENNE GARANTIEN GIR DEG SPESIE-
LLE RETTIGHETER, OG DU KAN OGSÅ HA ANDRE RETTIGHETER SOM
VARIERER FRA LAND TIL LAND.

Hverken LYNX-distributører/-forhandlere eller andre personer har fullmakt til å gi noen bekreftelse, representasjon eller garanti når det gjelder produktet utenom det som står i denne begrensede garantien. Hvis det skjer, kan det ikke håndheves mot BRP.

BRP forbeholder seg retten til å endre denne garantien på et hvilket som helst tidspunkt. Det skal forstås at slike endringer ikke vil forandre garantivilkårene som gjelder for produkter som ble solgt mens denne garantien gjelder.

UNNTAK - FØLGENDE OMFATTES IKKE AV GARANTIEN

Følgende er under ingen omstendigheter dekket av denne begrensede garantien:

- Naturlig slitasje
- Punkter med rutinemessig vedlikehold, trimming, justeringer
- Skade som skyldes uaktsomhet eller manglende egnet vedlikehold og/eller lagring, som beskrevet i brukerhåndboken

- Skade som er et resultat av at deler er fjernet, feilaktig reparasjon, service, vedlikehold eller endring, eller bruk av deler eller tilbehør som ikke er produsert eller godkjent av BRP, som etter rimelig skjønn enten er inkompatible med produktet eller som påvirker produktets drift, yteevne eller varighet på en negativ måte, eller som er et resultat av at reparasjoner er utført av en person som ikke er en autorisert BRP-distributør/forhandler
- Skade som er forårsaket av misbruk, unormal bruk, forsømmelse, racing eller bruk av produktet på annet underlag enn snø eller bruk av produktet som ikke er i overensstemmelse med anbefalt bruk beskrevet i brukerhåndboken
- Skade som er et resultat av ulykke, nedsenkning, brann, snø, vanninnføring, brann, tyveri, vandalisme eller naturkatastrofe
- Bruk av drivstoff, oljer eller smøremidler som ikke er beregnet på produktet (se brukerhåndboken)
- Skader som skyldes rust, korrosjon eller eksponering for vær og vind
- Tilfeldige skader eller følgeskader eller skader av noe slag, inkludert, men uten begrensning, tuing, lagring, transportutgifter, telefonutgifter, leieutgifter, taxi, uleilighet, forsikringskostnader, betaling av lån, tidstap, inntektstap eller tapt tid på grunn av nedetid på grunn av servicearbeid.
- Og skade som skyldes at pigger er montert på belter, hvis monteringen ikke er i samsvar med instruksene fra BRP.

GARANTIPERIODE

Denne begrensede garantien gjelder fra (1) leveringsdato til første detaljforbruker eller fra (2) den dato produktet ble tatt i bruk for første gang, alt etter hvilken dato som kommer først, for en periode på:

TJUEFIRE (24) ETTERFØLGENDE MÅNEDER for privat fritidsbruk, og **TOLV (12) ETTERFØLGENDE MÅNEDER** for kommersiell bruk. Men garantidekningsperioden for en snøscooter som er levert mellom 1. juni og 1. desember i et bestemt år, utløper 30. november i det aktuelle året. En snøscooter brukes kommersielt når den brukes i forbindelse med arbeid eller beskjeftigelse som skaper inntekt i løpet av en hvilken som helst garantiperiode. En snøscooter brukes også kommersielt når, på noe tidspunkt i løpet av garantiperioden, den har et registreringsnummer for kommersielle fartøy, eller er registrert for kommersiell bruk.

Reparasjon eller erstatning av deler eller ytelse av service under denne garantien forelenger ikke gyldigheten av denne garantien ut over dens opprinnelige utløpsdato.

Vær oppmerksom på at varigheten og eventuelle andre modaliteter i garantidekningen er underlagt gjeldende nasjonalt eller lokalt lovverk.

BETINGELSER FOR Å HA GARANTIDEKNING

Denne garantidekningen er tilgjengelig bare når alle betingelsene nedenfor er oppfylt:

- 2024 LYNX-snøscooteren må være kjøpt som ny og ubrukt av den første eieren fra en LYNX-distributør/forhandler som er autorisert til å distribuere LYNX-produkter i landet der salget ble utført.
- BRPs spesifiserte inspeksjonsprosess med kontroll før levering må være gjennomført og dokumentert.
- Produktet må være riktig registrert av en autorisert LYNX-distributør/forhandler.
- 2024 LYNX-snøscooteren må være kjøpt innen EØS av en innbygger fra EØS, i Samveldet av uavhengige stater for innbyggere i land som dette området består av, og i Tyrkia for innbyggere i Tyrkia.
- Rutinevedlikehold som er beskrevet i brukerhåndboken, må utføres til rett tid for at garantidekningen skal opprettholdes. BRP forbeholder seg retten til å gjøre garantidekningen avhengig av bevis på riktig vedlikehold.

BRP vil ikke innfri denne begrensede garantien for privat bruk eller kommersiell bruk hvis ett eller flere av vilkårene foran ikke er tilfredsstillt. Slike begrensninger er nødvendige for at BRP skal kunne beholde både sikkerheten til sine produkter og for sine kunder og publikum generelt.

HVA DU MÅ GJØRE FOR Å FÅ GARANTIDEKNING

Kunden må slutte å bruke snøscooteren når noe unormalt oppstår. Kunden må varsle en BRP-distributør/-forhandler om vedlikehold i løpet av to (2) måneder etter at en feil opptrer, sørge for nødvendig tilgang til produktet og mulighet til å reparere det. Kunden må også presentere for den autoriserte BRP-distributøren/-forhandleren bevis på at produktet er kjøpt og må signere reparasjons-/arbeidsordren før reparasjonen starter for å godkjenne garantireparasjonen. Alle deler som skiftes ut under denne begrensede garantien blir BRPs eiendom.

Vær oppmerksom på at varslingsfristen er underlagt gjeldende nasjonale eller lokale lover i kundens land.

HVA BRP VIL GJØRE

I den grad det er tillatt under gjeldende lov, er BRPs forpliktelser under denne garantien begrenset til, etter eget skjønn, reparasjon av deler som er identifisert som defekte under normal bruk, vedlikehold og service, eller bytte av disse delene med nye, autentiske LYNX-deler uten å ta betalt for deler og arbeid hos en autorisert LYNX-distributør eller -forhandler i løpet av garantiens dekningsperiode under betingelsene som er beskrevet heri. BRPs ansvar er begrenset til å utføre nødvendige reparasjoner eller utskifting av deler. Eieren kan ikke kreve at snøscooteren skal tilbakekalles eller at kjøpet skal avlyses hvis han/hun mener at garantien ikke blir overholdt. Du kan ha andre juridiske rettigheter som kan variere fra land til land.

Hvis det er behov for service utenfor EØS, SUS eller Tyrkia, må eieren betale for tilleggsutgifter ifølge lokal forhold og forskrifter. Disse utgiftene kan blant annet være frakt, forsikring, skatter, lisensavgifter, importtoll og alle andre økonomiske utgifter, inkludert de som regjeringer, stater, territorier og deres respektive organer pålegger.

BRP forbeholder seg retten til å forbedre eller endre produkter fra tid til annen uten å påta seg noen forpliktelse til å endre produkter som er produsert tidligere.

OVERFØRING

Hvis produktet skifter eier i løpet av garantiens dekningsperiode, skal denne garantien overføres til den nye eieren og være gyldig for den resterende dekningsperioden forutsatt at BRP eller en autorisert LYNX-distributør/-forhandler mottar et bevis på at den forrige eieren godtar overføringen av eierskap og i tillegg mottar kontaktopplysninger for den nye eieren.

ASSISTANSE TIL KUNDER

Hvis det skulle oppstå strid eller krangel i forbindelse med denne begrensede garantien, anbefaler BRP at du forsøker å løse problemet på LYNX-distributørs/forhandlers nivå. Vi anbefaler at du drøfter saken med servicesjefen eller eieren hos den autoriserte LYNX-distributøren/-forhandleren.

Hvis saken fremdeles ikke har fått noen løsning, ber vi deg ta kontakt med BRP ved å fylle ut kundekontakt skjemaet på www.brp.com eller kontakte BRP per post på en av adressene som er oppgitt under seksjonen KONTAKT OSS i denne håndboken.

YTTERLIGERE VILKÅR OG BETINGELSER KUN FOR FRANKRIKE

Følgende betingelser og vilkår gjelder kun for produkter solgt i Frankrike:

Selgeren skal levere varer som overholder kontrakten, og skal være ansvarlig for defekter som eksisterer ved levering. Selger skal også være ansvarlig for feil som følge av emballasje, monteringsanvisninger eller installasjonen når den er dennes ansvar i henhold til kontrakten eller hvis utført under dennes ansvar. For å være i samsvar med kontrakten må varen:

1. Være tilpasset normal bruk for lignende varer og, hvis aktuelt:

- Samsvare med beskrivelsen gitt av selgeren og ha kvalitetene som ble presentert kjøperen via prøve eller modell
- Ha kvalitetene en kjøper med rette kan forvente med tanke på de offentlige erklæringene til selgeren, produsenten eller dens representant, inkludert i reklame eller merking, eller

2. Ha de egenskapene som er gjensidig avtalt mellom partene, eller være egnet for den spesifikke bruken forespeilet av kjøperen og påpekt av selgeren, og som er godtatt.

Handlingen for manglende overholdelse må utføres innen to år etter levering av varen. Selgeren er ansvarlig for garantien for den solgte varens skjulte defekter dersom disse skjulte defektene gjør varen uegnet for tiltenkt bruk, eller dersom de reduserer dens bruk på en slik måte at kjøperen ikke ville ha anskaffet varen eller ville gitt en lavere pris hvis dette hadde vært kjent. Handlingen for slike skjulte defekter skal tas av kjøperen innen 2 år etter at defekten er oppdaget.

Kundeinformasjon

Informasjon om datavern

Bombardier Recreational Products inc., tilknyttede selskaper og datterselskaper («BRP») forplikter seg til å beskytte ditt personvern og støtter en generell policy med åpenhet om hvordan vi samler inn, bruker og utleverer personlige opplysninger om deg som del av å utviklet vår relasjon til deg. **Du finner mer informasjon i BRPs personvernerklæring: <https://brp.com/en/privacy> prinsipp eller ved å skanne QR-koden nedenfor.**

Vi har passende sikkerhetstiltak for å beskytte dine personlige opplysninger mot tap og uautorisert tilgang.

Personlige opplysninger som kan samles inn av BRP, direkte fra deg eller fra autoriserte forhandlere eller autoriserte tredjeparter, inkluderer:

- **Informasjon om kontakt, demografi og registrering** (f.eks. navn, komplett adresse, telefonnummer, e-post, kjønn, eierskapshistorikk, kommunikasjons-språk)
- **Informasjon om kjøretøyet** (f.eks. serienummer, kjøps- og leveringsdato, enhetsbruk, kjøretøyets plassering og bevegelser)
- **Tredjepartsinformasjon** (f.eks. informasjon fra BRP-partnere, informasjon om felles markedsføringsaktiviteter, sosiale medier)
- **Teknologisk informasjon** (f.eks. IP-adresse, type enhet, operativsystem, type nettleser, nettsider du besøker, informasjonskapsler og lignede teknologi når du bruker nettsidene til BRP eller forhandlere eller mobile applikasjoner)
- **Informasjon om kontakt med BRP** (f.eks. informasjon som samles inn når du ringer en BRP-salgrepresentant, kjøper noe fra nettsiden til BRP, registrerer deg for BRPs e-poster, deltar i konkurranser o.l. som sponses av BRP eller deltar på begivenheter som sponses av BRP)
- **Informasjon om transaksjoner** (f.eks. informasjon som kreves for å håndtere returer, betalingsinformasjon når du kjøpte produkter eller tjenester via våre nettsider eller mobile apper og andre problemer knyttet til kjøp av BRP-produkter)

Denne informasjonen kan brukes til og behandles for følgende formål:

- Sikkerhet
- Kundestøtte for salg og ettersalg (f.eks. fullføre eller følge opp kjøpet eller vedlikehold)
- Registrering og garanti
- Kommunikasjon (f.eks. sende en BRP-tilfredshetsundersøkelse)
- Adferdsbasert reklame, profilering og stedsbaserte tjenester (f.eks. tilby tilpasset opplevelse)
- Samsvar og tvisteløsning
- Markedsføring og reklame
- Assistanse (f.eks. hjelp med leveringsproblemer, håndtere returer og andre problemer knyttet til ditt kjøp av BRP-produkter).

Vi kan også bruke personlig informasjon til å generere samlet eller statistisk informasjon som ikke lenger identifiserer deg personlig.

Dine personlige opplysninger kan utleveres til følgende: BRP, BRPs autoriserte forhandlere, distributører, tjenesteleverandører, reklame- og markedsføringspartnere og andre autoriserte tredjeparter.

Vi kan motta informasjon om deg fra forskjellige kilder, inkludert tredjepart, for eksempel BRBs forhandlernettsverk og partnere som vi tilbyr felles tjenester med eller har felles markedsføringsaktiviteter. Vi kan også motta informasjon om deg fra sosiale plattformer som Facebook og Twitter når du kommuniserer med oss på disse plattformene.

Avhengig av omstendighetene kan dine personlige opplysninger kommuniseres utenfor regionen der du bor. Dine personlige opplysninger beholdes bare så lenge som det er nødvendig for det formålet de ble innhentet for og i henhold til vår oppbevaringspolicy.

Hvis du vil bruke din rett angående personvern (f.eks. rett til tilgang, rett til korrigerings), for å trekke tilbake ditt samtykke og bli fjernet fra adresselisten for markedsføringsformål tilfredshetsundersøkelse eller hvis du har generelle spørsmål om personvern, kan du ta kontakt med BRPs personvernombud på e-post privacyofficer@brp.com eller via vanlig post: BRP Legal Service, 726 St-Joseph, Valcourt, Quebec, Canada, J0E 2L0.

Når BRP behandler dine personopplysninger, gjøres det i samsvar med selskapets personvernerklæring, som er tilgjengelig her: <https://www.brp.com/en/privacy-policy.html> eller ved å bruke følgende QR-kode.



Kontakt oss

www.brp.com

Europa

Finland

Isoaavantie 7
PL 8040
96101 Rovaniemi

Norge

Ingvald Ystgaardsvei 15
N-7484 Trondheim
Salg, marketing, ettermarked

Sverige

Spinnvägen 15
903 61 Umeå
Sverige 90821

Nord-Amerika

Canada

3200A, rue King Ouest,
Suite 300
Sherbrooke, Québec J1L 1C9

USA

10101 Science Drive
Sturtevant, Wisconsin 53177

Adresseendring / Skifte av eier

Hvis adressen din er endret eller du er den nye eieren av snøscooteren, ber vi deg varsle BRP ved å enten:

- Varsle en autorisert BRP-snøscooter-forhandler eller distributør.
- **Bare Nord-Amerika:** ring 1-888-272-9222.
- Sende inn ett av adresseendringskortene på de følgende sidene til én av adressene til BRP som er angitt i avsnittet Kontakt oss i denne håndboken.

I tilfelle skifte av eier, legg ved bevis på at den tidligere eieren har sagt seg enig i overføringen.

Denne informasjon er dessuten meget viktig også etter at den begrensede garantien har utløpt, fordi BRP kan kontakte eieren av snøscooteren hvis det blir nødvendig, for eksempel hvis tilbakekalling blir nødvendig av sikkerhetsmessige årsaker. Det er eierens ansvar å varsle BRP.

STJÅLNE ENHETER: Hvis snøscooteren din blir stjålet, bør du varsle BRP eller en autorisert BRP-snøscooter-forhandler. Vi vil be deg om å oppgi navn, adresse, telefonnummer, kjøretøyets identifikasjonsnummer og datoen det ble stjålet.

Denne siden er
tom med hensikt

ENDRING AV ADRESSE

NY EIER



KJØRETØYETS IDENTIFIKASJONSNUMMER

--	--	--	--	--	--	--	--	--	--	--	--	--	--	--	--	--

Modellnummer

Kjøretøyets identifikasjonsnummer (V.I.N.)

GAMMEL ADRESSE
ELLER TIDLIGERE EIER:

NAVN

NR.

GATE

LEIL

STED

FYLKE

POSTNUMMER

LAND

TELEFON

NY ADRESSE
ELLER NY EIER:

NAVN

NR.

GATE

LEIL

STED

FYLKE

POSTNUMMER

LAND

TELEFON

E-POSTADRESSE

Denne siden er
tom med hensikt

MERKNADER

MERKNADER

KJØRETØYMODELLNR. _____

KJØRETØYETS
IDENTIFIKASJONSNUMMER (V.I.N.) _____

MOTORENS
IDENTIFIKASJONSNUMMER (E.I.N.) _____

Eier: _____
NAVN

Nr. GATE LEIL

STED FYLKE POSTNUMMER

Kjøpsdato _____
ÅR MÅNED DAG

Utløpsdato
for garanti _____
ÅR MÅNED DAG

Skal fylles ut av forhandleren ved salgstidspunktet.

OMRÅDE FOR FORHANDLERSTEMPEL

⚠ ADVARSEL

Å overse noen av sikkerhetsforanstaltningene og instruksene i denne brukerhåndboken, sikkerhetshåndboken, sikkerhetsvideoen og sikkerhetsdekaleringer på produktet, kan resultere i alvorlig eller dødelig personskade.



®TM OG BRP-LOGOEN ER VAREMERKER SOM EIES AV BOMBARDIER RECREATIONAL PRODUCTS INC. ELLER DETS DATTERSELSKAPER.

©2023 BOMBARDIER RECREATIONAL PRODUCTS INC. MED ENERETT

www.brp.com

SKI-DOO®

LYNX®

SEA-DOO®

CAN-AM®

ROTAX®

ALUMACRAFT®

MANITOU®

QUINTREX®