

LYNX®



RAVE 120

BRUKERHÅND BOK

Inneholder
informasjon om
sikkerhet,
vedlikehold og bruk



2024

⚠ ADVARSEL

Minste anbefalte alder for fører under tilsyn av voksne:
– 6 år

Les denne brukerhåndboken grundig. Den inneholder viktig informasjon om sikkerhet.

Tilsyn av voksen person er påkrevd for korrekt forståelse av den risikoen som er involvert i bruken av disse kjøretøyene.

Gjennomgå og forklar innholdet i denne brukerhåndboken med den unge føreren og sørg for at den unge føreren forstår riktig og sikker bruk av dette kjøretøyet. Oppbevar alltid brukerhåndboken lett tilgjengelig for referanser.

520003172_NO

Oversettelse av den
originale instruksjonen

I Canada distribueres og vedlikeholdes produkter av Bombardier Recreational Products Inc. (BRP).

I USA distribueres og vedlikeholdes produkter av BRP US Inc.

I EØS (som består av medlemsstatene i EU pluss Storbritannia, Norge, Island og Liechtenstein), samveldet av uavhengige stater (inkludert Ukraina og Turkmenistan) og Tyrkia, distribueres og vedlikeholdes produkter av BRP European Distribution S.A. og andre partnere eller datterselskaper av BRP.

For alle andre land distribueres og vedlikeholdes produkter av Bombardier Recreational Products Inc. (BRP) og deres partnere.

TM® Varemerker for BRP eller dets tilknyttede selskaper.

Dette er en ikke uttømmende liste over varemerker som tilhører Bombardier Recreational Products Inc. eller dens tilknyttede selskaper:

LYNX®

RAVE®

XPS®

Med enerett. Ingen del av denne brukerhåndboken skal reproduseres i noen for uten skriftlig forhåndstillatelse fra Bombardier Recreational Products Inc.

©Bombardier Recreational Products Inc. (BRP) 2023

Det kan være risikabelt å bruke dette kjøretøyet.

Du må aldri akselerere raskt eller kjøre i høy fart når det er dårlig sikt, eller hvis du ikke er godt kjent med terrenget og hva som ligger foran deg. Overhold fartsgrenser og kjør aldri med hastigheter som ikke tillater adekvat manøvrering og stoppeavstander. Les og studer hele brukerhåndboken og sikkerhetshåndboken for snøscootere.

Hvis du ikke tar hensyn til denne advarselen, kan det føre til at du selv eller andre blir skadet. For din egen sikkerhet må du forstå og følge alle advarslene i denne brukerhåndboken og på dekalene på kjøretøyet.

Ta vare på denne brukerhåndboken for referanse. Hvis du mister håndboken, finnes det en skrivbar elektronisk versjon på www.operatorsguides.brp.com, eller du kan besøke din autoriserte forhandler for å få en trykt erstatning. Sikkerhetsdekalene skal anses som en fast del av vinsjstyret. Hvis en sikkerhetsdekal faller av eller ikke kan leses, må du kontakte din autoriserte forhandler for å få en gratis erstatning.

MANGLENDE ETTERFØLGING AV ADVARSLENE SOM FINNES I DENNE HÅNDBOKEN, KAN MEDFØRE ALVORLIGE PERSONSKADER ELLER DØDSFALL.

Brukerhåndboken, sikkerhetshåndboken for snøscootere og snøscooter-dekalene viser viktig informasjon:



Dette sikkerhetssymbolet betyr **FARE! VÆR OPPMERKSOM! DIN SIKKERHET ER INVOLVERT.**



ADVARSEL

ADVARSEL indikerer personlig sikkerhetsrelatert informasjon. Sørg for å følge retningslinjene da disse omhandler muligheten for alvorlige personskader eller til og med dødsfall.



OBS

OBS indikerer en farlig situasjon som kan resultere i liten til moderat personskade hvis den ikke unngås.

OBS

OBS, uten sikkerhetsvarselssymbolet identifiserer det usikker praksis. Følg retningslinjene da disse omhandler muligheten for skader på deler av snøscooteren.

■ **MERK:**

EN MERKNAD indikerer tilleggsinformasjon som er verdt spesiell oppmerksomhet.

Personskade

- For å unngå skade på deg selv og andre må du **ALDRI** kjøre snøscooteren uten å først lese og forstå denne veiledningen og snøscooterens sikkerhetshåndbok. Deretter må du følge instruksene og ta hensyn til advarslene som gis.
- **BRUK SUNN FORNUFT.**
- **IKKE KJØR NÅR DU ER PÅVIRKET AV ALKOHOL.**
- **HA ALLTID FULL KONTROLL.**
- **FORTELL DINE VENNER.** Hvis du ser en venn som bruker snøscooteren hensynsløst, med overdrevne hastigheter, når de er beruset, eller på andre usikre måter, må du ikke vente til det er for sent med å advare mot konsekvensene for misbruk av snøscootere. Slik atferd setter alle i fare. **INNTA EN AKTIV ROLLE FOR SIKKERHET FOR DEG SELV OG ANDRE.**

Denne siden er
tom med hensikt

Innholdsfortegnelse

Forord	2	Vedlikehold	18-31
Sikkerhetsregler for snøscooteren	3	Motorolje	18
Løse dekaleringer	4-6	Forgasser	19
Varseldekaler og informasjon	7	Drivstoffledningsfilter	20
Samsvarserklæring (EU)	8	Luftfilter	20
Samsvarserklæring (UK)	9	Tennplugg	20
Utslippsforskrift 2016/1628 (Modeller for EU)	10	Bremser	21
Rapportere sikkerhetsdefekter	11	Drivkjede	21
Klargjøring for sikker bruk av Rave 120	12	Drivkjedestramming	22
Bruke Rave 120	13	Beltestramming	22
Generell informasjon	14-15	Beltejustering	23
Kontrollplasseringer	14	Justere fremre skistøtdemperfjær	24
Snøscooteridentifikasjon	14	Justering av stramming i bakre fjærer	24
Bensin – olje	14	Tilpasning av ski	25
Motorinnkjøring	15	Slitestang for ski	25
Eksospotte	15	Snorstarter luftventiler	26
Driftsanvisning	16	Lys	26
Starte og stoppe motoren	16	Dokumentasjon av vedlikehold	27
Tabell med periodisk vedlikehold / innstillinger	17	Klargjøring for lagring	32
		Klargjøring etter lagring	33
		Spesifikasjoner	34
		Garanti	35
		Kundeinformasjon	42
		Kontakt oss	44
		Adresseendring / Skifte av eier	45

Forord

Rave 120-snøscooteren er beregnet som en snøscooter for læring/fritid for et ansvarlig barn på minst 6 år og under tilsyn av en voksen. Denne snøscooteren er beregnet for kjøring med bare føreren, det skal ikke være noen passasjer. Denne snøscooteren er også beregnet for bruk i dagslys i avgrensede områder i terreng, primært på snø. Bruk av snøscooter på offentlige veier, gater og motorveier kan være farlig og er i de fleste tilfeller forbudt i lovverket. Som foresatt eller verge må du akseptere ansvaret for opplæring av barnet i sikker bruk av snøscooteren. Undervis alle førere om grunnleggende prinsipper for drift, snøscooterregler og forskrifter, og spesielt hvordan snøscooteren skal stoppes i nødtilfeller. Påvirk barnet med en følelse av snøscooter-høflighet og ansvar.

Denne snøscooteren er et kvalitetsprodukt som er konstruert, produsert og montert for å gi pålitelig drift. Som eier må du sørge for å bli grundig kjent med den grunnleggende driften, vedlikehold og lagringsprosedyrer. Les denne håndboken og den medfølgende sikkerhetshåndboken for snøscootere for å sikre trygg og korrekt bruk av snøscooteren.

Denne håndboken er delt inn i seksjoner. Seksjonene "Klargjøring for sikker bruk av Rave 120" og "Bruk av Rave 120" må være lest og forklart for barnet/føreren. De andre seksjonene er for eieren/foresatt/verge og inneholder informasjon om identifikasjon av snøscooter, instruksjoner for sikker drift, smøring, vedlikehold, lagring og klargjøring etter lagring. Hvis reparasjon eller service er påkrevet, kontaktes en autorisert BRP-snøscooterforhandler for profesjonell service.

Alle opplysninger og illustrasjoner var teknisk korrekte på utgivelsestidspunktet. Ingen tilbakevirkende forpliktelser gjelder.

Denne brukerhåndboken for Lynx bør være en permanent del av snøscooteren og må følge med snøscooteren når den selges videre.

Alle BRP-snøscootere tilfredsstillter eller overskrider standardene til Snowmobile Safety and Certification Committee og har en SSCC-dekal. BRP støtter opp om og oppfordrer til sikker bruk av alle snøscootere. Bruk alltid en hjelm og briller. Kjør forsiktig, følg alle nasjonale og lokale forskrifter og respekter andres rettigheter. Medlemmer av International Snowmobile Manufacturers Association (ISMA) som f.eks. BRP, gjør sitt til å forbedre løyper, sponse arrangementer og gi generell støtte til snøscootersporten. Som medlem av National Snowmobile Foundation understøtter BRP snøscooterkjøring gjennom opplæring, veldedighet og forskningsprogrammer.

© **Bombardier Recreational Products Inc. (BRP) 2023**

Sikkerhetsregler for snøscooteren

<p>6 Beware of trees and other hazards. Soyez attentif aux dangers potentiels. Vero puolia ja muita vaaroja. Älä ajaa puista ja muista vaaroista. Attentiivi puista ja muista vaaroista. 木や障害物に用心すること。</p> 	<p>8 Observe proper rider capacity. Respectez le nombre recommandé de passagers. Respekteer de maximale passagiersaantal. A. Maximum two riders on 2-Up sleds. B. Maximum three passengers sur les pagettes. C. Maximum three passengers sur les pagettes. A. Ennesdynter: Enstat toone, kaksikohaline. B. Kolmepassagerialine. C. Kolmepassagerialine. Ota huomioon kuormitusrajat. A. Ennesdynter: Enstat toone, kaksikohaline. B. Kolmepassagerialine. C. Kolmepassagerialine. Vær oppmerksom på passasjerkapasiteten. A. Ennesdynter: Enstat toone, kaksikohaline. B. Maks. To passasjer på to-sitters scooterer. C. Maks. Tre passasjer på tre-sitters scooterer. Observe la capacitat de càrrega. A. Ennesdynter: Enstat toone, kaksikohaline. B. Maks. To passasjer på to-sitters scooterer. C. Maks. Tre passasjer på tre-sitters scooterer. 乗客定員を必ず守ること。二人乗りには二人乗せ、三人乗りには三人乗せ。</p> 	<p>10 Be of legal age. Respekteer aldersgrensen. Respektiereer aldersgrensen. Datas vamma asustatud vastoluliste liitajana. Ärge kasutage sõidukit, kui teie vanus ei vasta seadusele. Dorets essere maggiorenne. 運転 者の法定年齢に達していないこと。</p> 	<p>12 Obey all local laws and regulations and use the user's manual. Observez les lois et réglementations locales et utilisez le manuel d'utilisateur. Käytä käyttäjän käsikirjaa. Noudata valitsea lainsäädäntöä ja parantamiskäsikirjaa. Lue ja noudata käyttöohjeita. Overhold lokale lover og regjeringer og bruk sum brukermanualen. Observe todas as normas de locais nacionais. Observe alle lokale lover og regjeringer og bruk brukermanualen. 運転者の法定年齢を守ること。運転者の法定年齢を守ること。</p> 
<p>5 Don't ride after midnight. Ne conduisez pas après minuit. Älä aja illan jälle röödud. Umringt å kjøre etter midnatt. Non guidato dopo la mezzanotte. 真夜中以後は乗らないこと。</p> 	<p>7 Always use a solid fihask for towing. Assurez-vous d'avoir une attache solide pour remorquer. Always use a solid fihask for towing. Käytä aina vahvoja vetäjäliitäjiä. Umringt å kjøre med sterke fihask. Use un garbato fielo puri fi lin. 牽引にはしつみ しゃロープを使うこと。</p> 	<p>9 Check controls and maintain proper technique. Vérifiez les commandes et entretenez votre véhicule. Kontrollere kontrollene og oppretthold den røttte teknikk. Tarkista säätö ja säilytä oikea ajotekniikka. Sjekk instrumentene og hold scooteren vedlike. Kontroller de kontrollene og oppretthold den røttte teknikk. Проверьте органы управления и соблюдайте правильную технику езды. 操縦者の安全確認と適切な運転を必ず守ること。</p> 	<p>11 Read and understand your Operator's Manual. Lisez et comprenez votre Manuel de l'opérateur. Lesje og forstå brukermanualen. Lue ja ymmärrä miellä Käyttöohjeissa sanotun. Lue ja ymmärrä käyttöohjeita. Läs och förstå bruksanvisningen. オーナーマニュアルではアルホニクを必ず読むこと。</p> 

SNOWMOBILE SAFETY RULES

Lynx endorses and encourages the safe use of all snowmobiles. Always use proper training and operating techniques. Lynx erobryr og oppfordrer den sikre bruken av alle snøscootere. Alltid bruk riktig opplærings- og driftsteknikk. Lynx erobryr og oppfordrer den sikre bruken av alle snøscootere. Alltid bruk riktig opplærings- og driftsteknikk.

RÈGLEMENTS DE SÈCURITÉ EN MOTONEIGE

Lynx endorse et encourage l'utilisation sécuritaire de toutes motoneiges. Utilisez toujours ces règlements qui vous permettent de pratiquer ce sport avec plaisir. Veuillez vous référer au manuel de l'opérateur pour les instructions complètes de sécurité.

SAKERHETSREGLER VID SNØSKOTERKØRNING

Lynx munnar illi forvarðing og snøscooterkooring. Eigi allid dessa reglur náð du er stöð og kór.

MOOTTORIKELKAN TURVA-SÄÄNNÖT

Muilla säännöillä turvaksi noudatetaan saat tarkkaillausta eri perintien maastoliikkeen kouron ja hyydyin.

SIKERHETSREGLER FOR BRUK AV SNØSCOOTER

Lynx oppfordrer alle til sikker og riktig bruk av snøscooteren.

NORME DI SICUREZZA PER LE MOTOSLITTE

Lynx sostiene ed incoraggia la sicurezza delle motoslitte. Per un divertimento continuo di questo sport seguita sempre la suddetta norma.

スノーモービルの安全運転ルール

この安全運転ルールは、スノーモービルの安全運転を促すためのものです。必ず守っていただくことをお願いいたします。

<p>1 Don't drink and ride. Ne buvez pas lorsque vous conduisez. Never drink and ride. Kõrge ei saa juua sõiduki ajal. Kjør aldri under påvirkning av alkohol. Non bevete durante la guida. 飲酒運転は禁止すること。</p> 	<p>2 Always wear a helmet. Portez toujours un casque. Always wear a helmet. Kõrge ei saa sõiduki ajal ilma kaskita. Bruk alltid hjelm. Indossate sempre il casco. 常時、ヘルメットを着用すること。</p> 
<p>3 Watch out for thin ice/water. Se opp for tynn is/oppsett vann. Vero halkoja jäätä ja avantoja. Älä ajaa tynällä jäällä. Vær forsiktig når du krysser vann/isenbrøkk. Uuno puiduina nell' attraversare strade/paiaaggi ghiaccio. 氷や水が凍っていない箇所は避けること。</p> 	<p>4 Use caution when crossing road/train tracks. Se opp når du krysser veier/rautspor. Use caution when crossing road/train tracks. Käytä varovaisuutta tien/rautatien ristiä. Vær forsiktig når du krysser veier/jernbanestier. Uuno puiduina nell' attraversare strade/paiaaggi. 道路や鉄道を横切るときは注意すること。</p> 

Løse dekaler

Dette kjøretøyet leveres med løse dekaler som inneholder viktig sikkerhetsinformasjon. Alle som kjører kjøretøyet, bør lese og forstå denne informasjonen før kjøring.

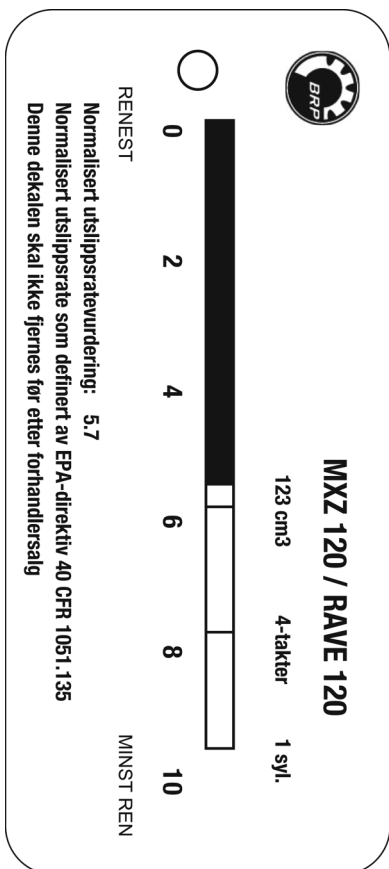

Løse dekaler

Dette kjøretøyet leveres med løse dekaler som inneholder viktig sikkerhetsinformasjon. Alle som kjører kjøretøyet, bør lese og forstå denne informasjonen før kjøring.

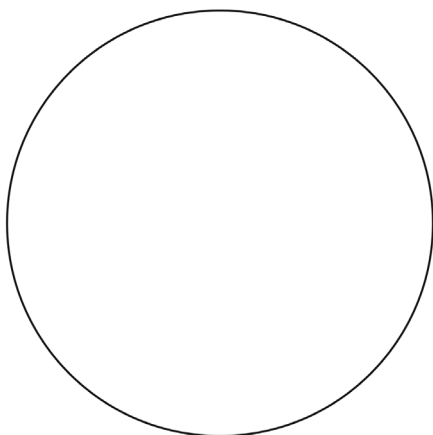

• **OBS** •

**4-TAKTS MOTOR
BRUKER IKKE
BLANDET BENSIN!**

1655-318_NO

Løse dekaler

Dette kjøretøyet leveres med løse dekaler som inneholder viktig sikkerhetsinformasjon. Alle som kjører kjøretøyet, bør lese og forstå denne informasjonen før kjøring.

SNOWMOBILE SAFETY AND CERTIFICATION COMMITTEE

LYDSTYRKE **73/78**

LYDUTSLIPPET FRA DENNE SNØSCOOTERMODELLEN ER MÅLT I SAMSVAR MED LYDUTSLIPP-TESTPROSEDYRENE TIL SOCIETY OF AUTOMOTIVE ENGINEERS J1161 OG J192 VED 15,2 m OG OVERSKRIDER IKKE 73 dB (A) VED KJØRING MED 24 km/t. HELLER IKKE 78 dB (A) VED HELT ÅPENT GASSPJELD. EN 2 dB (A) TOLERANSE ER BRUKT I TESTPROSEDYRENE FOR VARIASJONER I TESTFORHOLD.

DENNE ETIKETTEN
SKAL IKKE FJERNES
FØR SALGET.

DENNE ETIKETTEN SKAL
BARE FESTES TIL EN
SNØSCOOTER SOM
OGSÅ HAR EN SSCC
SAFETY
CERTIFICATION-ETIKETT.

Varseldekaler og informasjon

Dette kjøretøyet leveres med dekaleringer som inneholder viktig sikkerhetsinformasjon. Alle som kjører snøscooteren, bør lese og forstå denne informasjonen før kjøring. Etikettene skal anses som en fast del av snøscooteren. Hvis en etikett faller av eller ikke kan leses, må du kontakte din autoriserte forhandler for å få en erstatning.

⚠ ADVARSEL

1. Slå av motoren før panseret åpnes for å unngå kontakt med bevegelige deler.
2. Dette kjøretøyet er bare beregnet på kjøring i terrenget. Bruk på offentlige veier, gater, løyper og motorveier bør ikke tillates og er ekstremt farlig. Bruken skal begrenses til barn over 6 år under oppsyn av voksne. Se kontroller før kjøring i brukerhåndboken. Maksimal styrt hastighet er 13 km/t.
3. Selekapasiteten er kun en bruker.

⚠ OBS

Før oppstart må det påses at gassvalveren løper fritt.

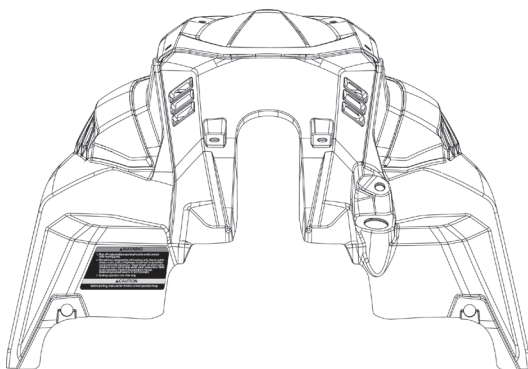

⚠ ADVARSEL

Ikke kjør motoren med kjedet fjernet eller uten at beskyttelsen er på plass.

⚠ WARNING

Do not run engine with chain removed or without this guard in place.

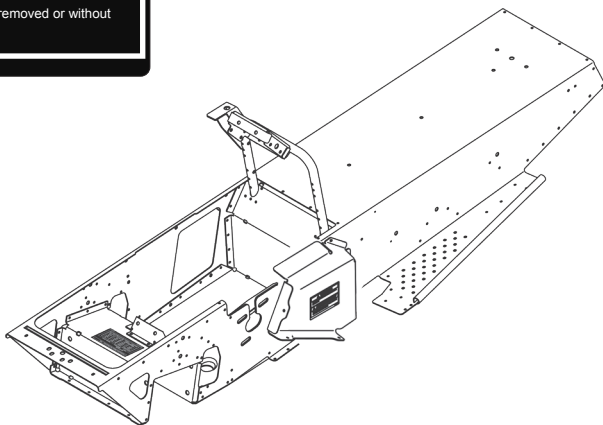

ONS-425

Samsvarserklæring (EU)



BRP Finland Oy
PL 8040 (Isoavantie 7)
FI-96101 Rovaniemi, Finland
T 358 40 800 7700
F 358 16 318 114
www.brp.com

EU-samsvarserklæring

Autorisert representant: BRP Europe N.V., Skaldenstraat 125, Gent, , Belgia, 9042

Denne konformitetsdeklarasjonen er utgitt under produsentens eneansvar.

Undertegnede, som representerer produsenten, erklærer herved at modellår **2024 snøscooter** merket med **CE**-merke og et 17-tegns VIN-nummer strukturert som **YH2LxxxxRRxxxxxx** under kommersielt navn **Lynx** samsvarer med alle aktuelle bestemmelser i følgende direktiver og forskrifter:

Maskindirektiv 2006/42/EC med endringer opp til og inkludert forordning 2019/1243/EU	ISO 12100:2010
Direktiv om avgassutslipp fra mobile, ikke-veigående maskiner(NRMM) (EU) 2016/1628	Kategori SMB, Utslippsgrenser for trinn V
Elektromagnetisk samsvarsdirektiv (EMC) 2014/30/EU med endringer opp til og inkludert forordning (EU) 2018/1139.	CISPR 12:2007/A1:2009 & IEC 61000-6-1:2005 eller UN R10.04 eller nyere versjon
Batteridirektiv 2006/66/EC med endringer opp til og inkludert direktiv (EU) 2018/849	EN 50342-7:2015
Radioutstyrsdirektiv (RED) 2014/53/EU med endringer opp til og inkludert forordning 2018/1139 (Hvis montert med radiofrekvensnøkkel (RF) D.E.S.S.)	IEC 62368-1:2014 CISPR 25:2016 ISO 11452-2:2004 ETSI EN 300 330 V2.1.1:2017

Risto Perttula
Direktør, forskning og utvikling, Lynx
BRP Finland Oy

Rovaniemi, Finland

14. desember 2022

Samsvarserklæring (UK)



BRP Finland Oy
PL 8040 (Isoaavantie 7)
FI-96101 Rovaniemi, Finland
T 358 40 800 7700
F 358 16 318 114
www.brp.com

Storbritannia samsvarserklæring

Autorisert representant: BRP Recreational Products UK Ltd., Castle Chambers, 43 Castle Street, Liverpool, L2 9SH

Denne konformitetsdeklarasjonen er utgitt under produsentens eneansvar.

Undertegnede, som representerer produsenten, erklærer herved at modellår **2024 snøscooter** merket med ^{UK}CE-merke og et 17-tegns VIN-nummer strukturert som **YH2LxxxxRRxxxxx** under kommersielt navn **Lynx** samsvarer med alle aktuelle bestemmelser i følgende direktiver og forskrifter:

Forskrift om forsyning av maskiner (sikkerhet) 2008, ISO 12100:2010 UK lovpålagte instrumenter 2008/1597 med endringer opp til og inkludert instrument 2020/1112	
Forskrift om utslipp fra mobile maskiner som ikke er på veier (typegodkjenning og utslipp av gasser og partikler) 2018, UK lovpålagte instrumenter 2018/764 med endringer opp til og inkludert instrument 2020/1393	Kategori SMB, Utslippsgrenser for trinn V
Forskrift om elektromagnetisk kompatibilitet 2016, UK lovpålagte instrumenter 2016/1091 med endringer opp til og inkludert instrument 2020/1112	CISPR 12:2007/A1:2009 & IEC 61000-6-1:2005 eller UN R10.04 eller nyere versjon
Forskrift om batterier og akkumulatører (markedsføring) 2008, UK lovpålagte instrumenter 2008/2164 med endringer opp til og inkludert instrument 2020/904	EN 50342-7:2015
Forskrift om elektromagnetisk kompatibilitet 2017, UK lovpålagte instrumenter 2017/1206 med endringer opp til og inkludert instrument SI 2020/1112	IEC 62368-1:2014 CISPR 25:2016 ISO 11452-2:2004 ETSI EN 300 330 V2.1.1:2017

Risto Perttula
Direktør, forskning og utvikling, Lynx
BRP Finland Oy

Rovaniemi, Finland

14. desember 2022

ski-doo LYNX SEA-DOO EVINRUDE ROTAX CAN-AM

Utslippsforskrift 2016/1628 (Modeller for EU)

Utstyret samsvarer med utslippsdirektiv 2016/1628 som vist på en identifikasjonsdekal for mobil maskin utenfor kjørevei (NRMM) på motorsylinderens topplokk.

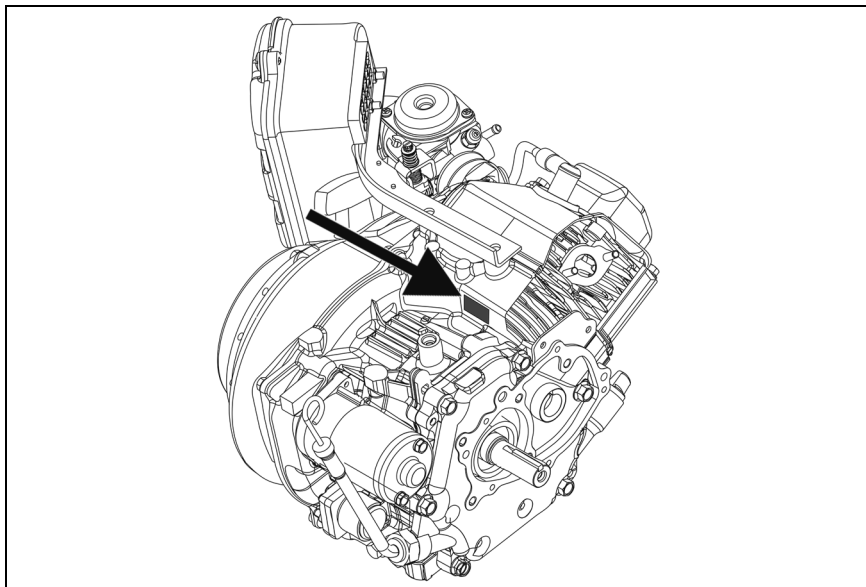

ONS-311

Rapportere sikkerhetsdefekter

I tillegg til å varsle Bombardier Recreational Products Inc. bør du i Canada også umiddelbart informere Transport Canada hvis du tror kjøretøyet har en defekt som kan føre til ulykke eller til personskade eller dødsfall.

Hvis Transport Canada mottar lignende klager, kan det bli satt i gang undersøkelser, og hvis det blir oppdaget at en sikkerhetsdefekt finnes på en gruppe kjøretøy, kan det bli bestilt en kampanje for tilbakekalling og oppretting av feilen. Transport Canada kan imidlertid ikke involvere seg i individuelle problemer mellom deg, forhandleren din eller Bombardier Recreational Products Inc.

Slik tar du kontakt med Transport Canada

TELEFON

- 819-994-3328 (Gatineau-Ottawa-området eller internasjonalt)

POST

- Transport Canada - ASFAD
330 Sparks Street
Ottawa, ON
K1A 0N5

INTERNETT

- <http://www.tc.gc.ca/recalls>

Klargjøring for sikker bruk av Rave 120

■ **MERK:** Denne seksjonen og seksjonen Bruk av Rave 120 må leses og forklares for barnet/føreren av eier/foresatt/verge. Se Kontroll av steder eller på snøscooteren mens denne seksjonen forklares.

I likhet med de fleste gutter og jenter er du ivrig etter å kjøre snøscooteren. Husk at snøscooteren ikke er et leketøy. Den må kjøres forsiktig til enhver tid!

For det første må du forstå betjeningselementene, vite hvor betjeningselementene er, og vite hvordan de skal brukes på korrekt måte.

- A. **Bremsehendel** – For å redusere farten eller stoppe snøscooteren må bremsehendelen trekkes (klemmes) mot håndtaket på styret.

■ **MERK:** Når bremsen brukes, skal gasspaken være i tomgangsposisjon (frigitt).

- B. **GASSHENDEL** – Regulerer hastigheten til snøscooteren. Jo nærmere gasspaken er mot håndtaket på styret (jo mer den er klemt inn), jo raskere vil snøscooteren kjøre.
- C. **TENNINGSBRYTER** – Når nøkkelen står i AV-stillingen, vil motoren hverken starte eller gå. Hvis nøkkelen er i KJØR-posisjonen, vil motoren starte og kjøre.
- D. **NØDSTOPPBRYTER** – Hvis det skjer noe du ikke forstår eller hvis det blir et nødtilfelle, skyves nødstoppbryteren til AV-stillingen (ned) for å stoppe motoren med en gang.
- E. **SNORBRYTER** – Motoren vil hverken starte eller kjøre før snorbryterheten er koblet til snorbryteren som er plassert øverst på høyre side av konsollen. Snorbryteren **MÅ VÆRE** festet til føreren før det gjøres forsøk på å starte motoren.

For det andre må du sjekke flere ting hver gang før motoren startes.

- A. Sørg for at bremsehendelen virker korrekt (kan bevegges fritt) ved å trekke (klemme) bremsehendelen og slippe den flere ganger.
- B. Sørg for at gasspaken virker korrekt (kan bevegges fritt) og at den spretter raskt tilbake til tomgangsposisjonen når du slipper den. Tomgangsposisjonen er når gasspaken er lengst borte fra håndtaket på styret. Hvis gasspaken ikke spretter raskt tilbake, må motoren ikke startes og gassystemet må repareres.
- C. Sørg for at du har på nok klær til å holde deg selv varm, men bruk ALDRI klær som f.eks. lange eller løse skjerf eller lange skolisser som kan bli fanget opp av bevegelige deler i snøscooteren.

For det tredje må du være sikker på at du kan svare ja på alle følgende spørsmål før hver kjøretur.

- A. Har du tillatelse fra eieren eller den foresatte eller vergen til å bruke snøscooteren?
- B. Bruker du en godkjent vernehjelm?
- C. Bruker du noe for å beskytte øynene dine (som f.eks. briller eller skjerm)?
- D. Har du kledd deg varmt nok?
- E. Har dine foresatte eller verge kontrollert at du har nok bensin?
- F. Beveger gasspaken og bremsehendelen seg fritt?
- G. Er alle skjermer og deksler på rett sted og er panseret sikkert låst?
- H. Har du et sikkert område å kjøre i? Er området fritt for steiner, ledninger, trær, trafikk osv.?

Bruke Rave 120

Du skal til enhver tid være en ansvarlig, forsiktig og hensynsfull snøscooterfører. Din sikkerhet er i vår interesse og må alltid også være din.

- A. Når du skal lære hvordan snøscooteren skal brukes, må du få den foresatte eller vergen til å bringe deg til et åpent område hvor du kan øve på åttetall, starting og stopping. Denne øvingen er viktig og vil gi deg en god "følelse" med snøscooteren. Du vil også kunne lære hvordan snøscooteren oppfører seg under forskjellige forhold (dyp snø, hardpakket snø osv.).
- B. Sitt alltid på setet og hold begge føtter på terskelbrettene ved bruk av snøscooteren. Ikke gå av snøscooteren før den har stoppet helt.
- C. Kjør aldri snøscooteren raskere enn med en trygg hastighet. Ikke kjør for nær veier, bygninger, trær, andre snøscootere eller mennesker. Vis deg aldri frem!
- D. Bruk aldri snøscooteren hvis hovedlys eller baklys ikke virker.
- E. Snøscooteren er konstruert for å skape glede for deg. IKKE la vennene dine sitte på. Den er laget for bare én person.
- F. Ikke trekk sleder, kjelker osv. bak snøscooteren.
- G. Hvis du blir sittende fast, slår du av motoren og henter hjelp.

Generell informasjon

Kontrollplasseringer

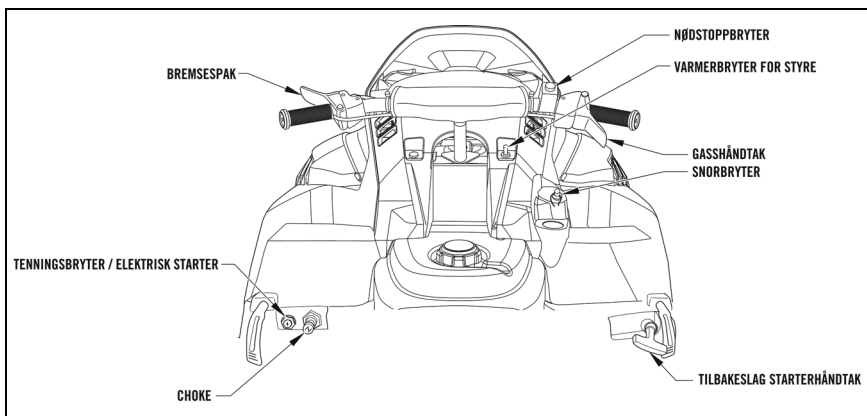

0753-830

Snøscooteridentifikasjon

Denne snøscooteren har to identifikasjonsnumre: Kjøretøyets identifikasjonsnummer (VIN) er preget inn på høyre side av tunnelen og motorens serienummer (ESN) er preget inn på forsiden av snorstarterdekelet.

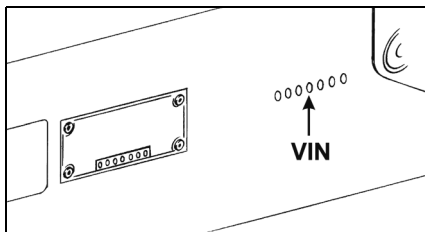

0726-200

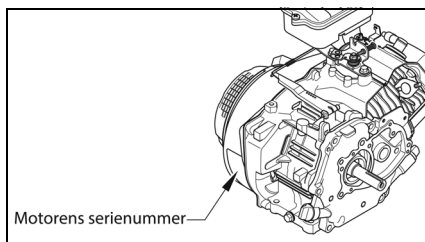

0744-926

Forhandlere vil be om disse numrene hvis du fremsetter krav om garanti. BRP oppfyller ingen garanti hvis motorens serienummer (ESN) eller kjøretøyets identifikasjonsnummer (VIN) er fjernet eller på noen måte ødelagt.

Oppgi alltid snøscooterens modellnavn, VIN og motorens serienummer når du tar kontakt med en autorisert BRP-snøscooterforhandler for deler, service, tilbehør eller garanti.

Bensin - olje

Denne snøscooteren har en firetaktsmotor, og det er derfor ikke nødvendig å blande bensin og olje på forhånd.

Krav til drivstoff

OBS

Bruk bestandig ny bensin. Bensin oksiderer, resultatet er redusert oktan, flyktige forbindelser og produksjon av oljeresester og avsetninger som kan skade drivstoffsystemet.

Blanding av alkohol i drivstoffet varierer med land og region. Kjøretøyet er konstruert for å brukes med det anbefalte drivstoffet, men være oppmerksom på følgende:

Bruk av drivstoff som inneholder mer alkohol en prosenttallet angitt av statlige forskrifter anbefales ikke og kan føre til følgende problemer i drivstoffsystemets komponenter:

- Vanskeligheter med start og kjøring.
- Forringelse av gummi- eller plastdeler.
- Korrosjon av metaldeler.

- Skade på innvendige deler i motoren.
- Kontroller ofte om det har oppstått drivstofflekkasjer eller andre uvanlige tilstander i drivstoffsystemet hvis du mistenker at alkoholen i bensinen overskrider gjeldende offentlige forskrifter.
- Alkoholholdig drivstoff tiltrekker seg og holder på fuktighet som kan føre til drivstoff-fase-separasjon som kan føre til ytelsesproblemer eller skader på motoren.

Anbefalt drivstoff

Bruk blyfri bensin som inneholder MAK-SIMALT 10 % etanol. Bensinen må ha følgende laveste oktantal.

Drivstofftype	Motor	Minimum oktantal
Fyll på UTEN etanol	120	87 pumpemerket AKI (RON+MON)/2 92 RON
Drivstoff som kan inneholde opptil MAKS. 10 % etanol	120	91 AKI (RON+MON)/2 95 RON

OBS

Eksperimenter aldri med andre drivstoffer. Skader på motoren eller drivstoffsystemet kan oppstå hvis det brukes utilstrekkelig drivstoff.

OBS

IKKE bruk drivstoff fra pumper som er merket E85.

Bruk av drivstoff som er merket E15 er forbudt av USAs miljømyndigheter.

Anbefalt olje

■ **MERK:** Denne snøscooteren leveres fra fabrikken fylt med SAE 0W-40 syntetisk olje.

Anbefalt olje for bruk i motoren er 0W-40 syntetisk olje. Se detaljer i viskositets-tabellen.

OBS

Alle andre oljer som brukes i stedet for anbefalt olje kan medføre alvorlige motorskader.

		Universal motorolje							
MOTOR OLJE	← Syntetisk 0W-40 →								
	TEMP °C	-30	-20	-10	0	10	20	30	40
	TEMP °F	-22	-4	14	32	50	68	86	104

OLJETABELL J

Motorinnkjøring

Motoren krever en kort innkjøringsperiode (omtrent 10 driftstimer) før den utsettes for tunge lastforhold eller drift med full gass. Streng overholdelse av innkjøringsprosedyren vil bidra til optimal ytelse og lang levetid for motoren.

Under innkjøringen anbefales maksimalt halv gass, men korte akselerasjoner med full gass og variasjon i kjørehastigheten bidrar til god innkjøring av motoren. Etter en 10-- timers innkjøringsperiode kan snøscooteren bringes til en autorisert BRP-snøscooterforhandler for kontroll og oljeskift. Denne servicen er etter ønske fra snøscootereieren og skal betales av denne.

Eksospotte

Eksospotten er laget for å redusere motorstøy og forbedre motorens totale ytelse. Hvis eksospotten er fjernet fra motoren, vil det medføre alvorlige motorskader.

Driftsanvisning

Starte og stoppe motoren

⚠ ADVARSEL

La aldri noen stå foran snøscooteren på noe tidspunkt, spesielt når motoren startes.

Det er absolutt nødvendig at alle sikkerhetskontroller som finnes i den vedlagte sikkerhetshåndboken for snøscootere, utføres før det gjøres forsøk på å starte motoren.

Denne snøscooteren er utstyrt med en snorstarter. Snorstarterhåndtaket er plassert nede på høyre side av konsollen.

■ MERK: Hvis snorstartertauet skulle ryke eller hvis snorstarteren ikke fungerer, må snøscooteren bringes til en autorisert BRP-snøscooterforhandler for service.

For å starte motoren brukes følgende prosedyre:

1. Test gasspaken ved presse den helt inn og slippe flere ganger. Spaken MÅ returnere til tomgangsposisjonen raskt og fullstendig.
2. Åpne bensintankens stengeventil som er plassert under bensintanken ved å dreie ventilen mot klokkeretningen. Åpne ventilen helt, ellers kan den stenge under bruk av snøscooteren på grunn av motorvibrasjon.

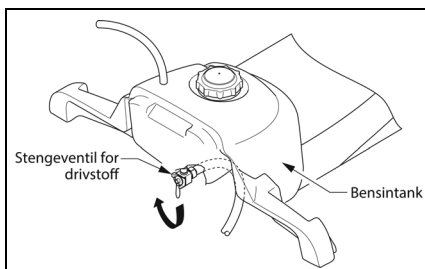

3. Sett nøkkelen i tenningsbryteren, drei deretter nøkkelen til KJØR-posisjonen.

■ MERK: Sørg for at nødstoppbryteren er i PÅ-posisjon (opp) og at snorbryterhetten er festet til snorbryteren.

4. I en kald motor trekkes choken helt ut. Hvis motoren er varm, er bruk av choken vanligvis ikke nødvendig.
5. Trekk snorstarterhåndtaket langsomt inntil du føler motstand, trekk deretter kort og raskt. Motoren skal starte, men hvis motoren ikke starter, gjentas dette trinnet.

OBS

For å unngå skader på snorstarteren, må snorstartertauet IKKE trekkes helt ut til enden og snorstarterhåndtaket må ikke slippes fra trukket posisjon. La snorstartertauet trekkes langsamt inn.

6. Når motoren starter, skyves choken omtrent halvveis inn. La en kald motor "varme opp" i omtrent 2-3 minutter. Choken bør skyves helt inn etter oppvarmingen.
7. Overfukning – Hvis motoren ikke starter når choken brukes, men ser ut til å være klar for start, skyves choken helt inn.

■ MERK: Fortsatt bruk av choken vil bare medføre mer overfukning i motoren.

■ MERK: Hvis motoren ikke starter under forsøk med gasspaken inne, fjernes tennpluggen og rengjøres og tørkes grundig, eller det monteres en ny anbefalt tennplugg med korrekt åpning.

8. For å slå av motoren vris tenningsnøkkelen til AV-posisjonen, skyv nødstoppbryteren til AV-posisjonen (ned), eller trekk snorbryterhetten ut fra snorbryteren.

■ MERK: Med mindre motoren skal startes i løpet av en kort tidsperiode, stenges bensintankens stengeventil (plassert under bensintanken) ved å dreie ventilen i klokkeretningen.

OBS

Hvis snøscooteren ikke skal brukes i en lengre tidsperiode, må du sørge for at bensintankens stengeventil er stengt.

Tabell med periodisk vedlikehold / innstillinger

	Daglig	Første 10 timer (2 uker)	Hver 20. driftstime (1 måned)	Hver 50. driftstime (3 måneder)	Hver 100. driftstime (6 måneder)	Hver 300. driftstime (12 måneder)
Ventilklaring						NA
Motor Kompresjon						I
Tennplugg					I	
Drivstofftilførselsslange	I-R					Skift hvert 3. år
Bensintankens stengeventil	I				IC*	
Forgasserflottør Kammer	I				C*	
Motorolje	I	R*			R*	
Mutre/skruer/ Bolter	I			D		
Bakhjulsoppheng			IC			
Snorstarter	I					I-IC-IL-*
Luftfilter			I*	C*		
Forgasser						IC
Pilotluftskruer						NA
Drivstoffledningsfilter			I			

C = Rengjør
 I = Kontroller
 R = Skift ut
 T = stram

IA = Undersøk og juster (ved behov)
 IC = Undersøk og rengjør (skift ved behov)
 IL = Undersøk og smør (skift ved behov)
 * = Hyppigere service hvis brukt under krevende forhold

Vedlikehold

Motorolje

■ **MERK:** Etter motorens innkjøringsperiode bør motoroljen skiftes hver 100. driftstime (6 måneder) og før lengre lagring.

Kontroll

Motoroljenivået bør sjekkes hver dag før snøscooteren brukes. For å sjekke motoroljenivået brukes følgende prosedyre:

■ **MERK:** Fronten på snøscooteren må løftes inntil bunnen av den fremre støtdemperen er omtrent 47 cm (18,5 tommer) over gulvet når motoroljen sjekkes. Sørg også for at motoren er "avkjølt" til romtemperatur for å la all olje renne tilbake til bunnpannen.

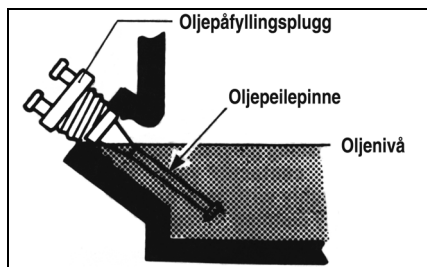

1. Frigjør de to holdestroppene og åpne panseret.
2. Drei oljepeilepinne mot klokkeretningen, fjern deretter pinnen fra veivhuset og tørk den ren.

OBS

Rengjør området rundt påfyllingshullet for å holde smuss, støv osv. ute fra motoren.

3. Sett inn pinnen i veivhuset og fjern og kontroller oljenivået på pinnen.

OBS

Å se olje i veivhuset betyr ikke at nivået er i sikkert driftsområde. Bruk alltid oljepeilepinne for å kontrollere motoroljen. Bruk aldri motoren når oljenivået er under punktet for overflyt i påfyllingshullet.

■ **MERK:** Hvis oljenivået er under oljenivåmerket, tilføres anbefalt olje inntil det når oljenivåmerket.

4. Sett inn oljepeilepinne i veivhuset, drei deretter pinnen i klokkeretningen til den sitter fast.
5. Steng panseret og fest med stropene.

Skifting

For å skifte motorolje brukes følgende prosedyre:

■ **MERK:** Fronten på snøscooteren må heves inntil motoren er i en vannrett posisjon når oljen skiftes.

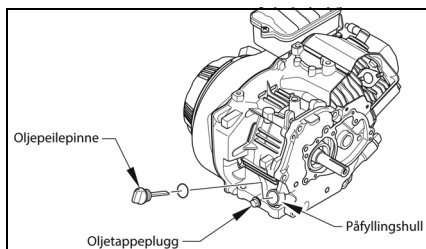

1. Fjern tilgangspluggen, plasser deretter en tappepanne under motoren.
2. Frigjør de to holdestroppene og åpne panseret.
3. Løsne oljepeilepinne, fjern deretter oljetappepluggen fra veivhuset og la oljen renne ut.
4. Sett inn oljedreneringspluggen.
5. Ta ut oljepeilepinne, fyll deretter 600 ml (20,3 fl oz) med anbefalt olje i påfyllingshullet.
6. Sett inn oljepeilepinne, stram deretter til den sitter fast. Sett inn tilgangspluggen.
7. Steng panseret og fest med stropene.

Forgasser

Forgasseren er kalibrert for gjennomsnittlige kjøreforhold, men høyde over havet, temperatur og generell slitasje kan gjøre det nødvendig med visse justeringer av forgasseren. Da forgasserjusteringer påvirker motorens ytelse på kritisk måte, anbefaler BRP at alle endringer i den interne forgasserkalibreringen utføres av en autorisert BRP-snøscooterforhandler, men tre eksterne justeringer kan utføres på forgasseren. Dette gjelder gassens stoppskrue, tomgangsjusteringsskruen for drivstoff og gassvaieren.

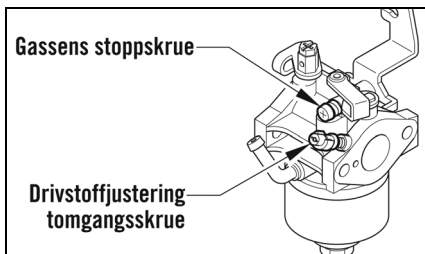

0744-921

Gassens stoppskrue

Denne skruen styrer seteposisjonen til gassventilen som igjen bestemmer korrekt tomgangshastighet. Vri skruen i klokkeretningen for å øke motorens tomgangshastighet og mot klokkeretningen for å redusere motorens tomgangshastighet.

Drivstoffjustering tomgangsskrue

Justeringsskruen fastsetter blandingsforholdet for drivstoff/luft ved tomgang. For å justere brukes følgende prosedyre:

1. Start motoren og la den gå på halv gass 5–10 minutter for å varme opp.
2. Plasser gassen i tomgangsposisjon, drei deretter tomgangsjusteringsskruen/hetten for drivstoff inn eller ut innenfor justeringsområdet for å oppnå et jevnt lavt turtall.

Gasskabel

Den korrekte justeringen for gassvaieren er når (med motoren AV) forgasserspjellet er helt åpent (mot grensen) mens gasspaken har lett kontakt med styrehåndtaket. Gassspjeldarmen på forgasseren skal ha kontakt med hastighetskontrollskruen når gassvaieren er frigjort.

For å justere gassvaieren brukes følgende prosedyre:

⚠ ADVARSEL
Ikke forsøk å justere gassvaieren når motoren går. Personskade kan være resultatet.

1. Løsne kontramutrene på gassvaieren.

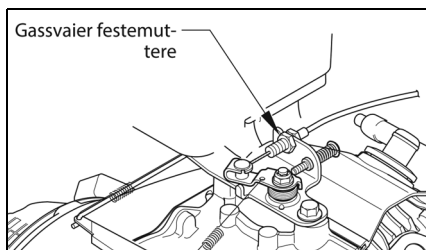

0744-922

2. Trekk all slakk ut fra gassvaieren og påfør litt stramming på vaieren.
3. Stram kontramutrene på gassvaieren.

⚠ ADVARSEL
IKKE bruk snøscooteren når noen av komponentene i gasssystemet er skadet, frynset, knekt, slitt eller feiljustert. Hvis snøscooteren brukes mens gasssystemet ikke fungerer korrekt, kan det medføre personskader.

Hastighetsreguleringskrue

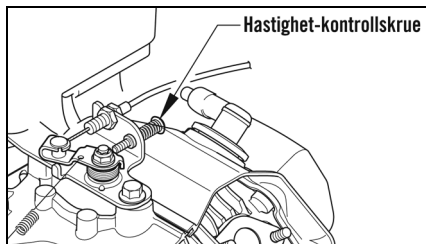

0744-949

Den maksimale hastigheten for snøscooteren kan reduseres ved å justere hastighetsreguleringskruen.

For å redusere den maksimale hastigheten dreies hastighetsreguleringskruen i klokkeretningen. ØK ALDRI DEN MAKSIMALE HASTIGHETEN OVER DE OPPRINNELIGE MAKSIMALE 8 MPH (12,8 KM/T)!

Drivstoffledningsfilter

ADVARSEL

Når det utføres vedlikehold eller inspeksjon på et drivstoffsystem når det kan foreligge drivstofflekkasje, må det aldri utføres sveising, røyking eller være åpne flammer i området.

BRP anbefaler at drivstoffledningsfilteret kontrolleres en gang i måneden. Filteret er plassert i drivstoffslangen mellom bensintanken og forgasseren. Den eneste rengjøringen som er mulig, er å spyle tilbake i filteret med ren bensin. For å kontrollere, rengjøre eller skifte filteret brukes følgende prosedyre:

1. Vri stengeventilen for bensintanken til LUKKET posisjon.
2. Fjern og kast klemmene, press deretter drivstoffslangene av fra drivstoffledningsfilteret og fjern filteret.
3. Monter drivstoffledningsfilteret i drivstoffslangen slik at pilen på filteret peker mot forgasseren. Sørg for at drivstoffslangene er godt festet på filteret. Hvis drivstoffslangen ikke sitter godt fast, skjæres 6 mm (1/4 in.) fra enden på drivstoffslangen, deretter monteres den på filteret. Monter nye klemmer.

OBS

Drivstoffslangene må sitte godt fast på drivstofffilteret. Hvis drivstoffslangens lengde ikke tillater denne prosedyren, må drivstoffslangen skiftes. Etter monteringen av drivstoffslangene på filteret kontrolleres for å være sikker på at drivstoffslangene ikke er kontakt med noen varme eller roterende komponenter.

4. Vri stengeventilen for bensintanken til ÅPEN stilling.

Luftfilter

Luftfilteret inne i luftrenserhuset må holdes rent for å opprettholde god motorkraft og kjørelengde med bensinen. Hvis snøscooteren brukes under normale forhold, vedlikeholdes filteret med angitte intervaller. Hvis den brukes i vanskelige forhold, inspiseres og vedlikeholdes filteret hyppigere. Bruk følgende prosedyre for å fjerne filteret og inspiser og/eller rengjøre det.

OBS

Manglende hyppig inspeksjon av luftfilteret hvis snøscooteren brukes i vanskelige forhold, kan skade motoren.

1. Fjern de to skruene som fester luftfilterdekselet, fjern deretter dekselet.
2. Fjern skumplastfilteret fra huset.
3. Rengjør skumplastfilteret i en ikke-brennbar renseløsning, la filteret deretter tørke.
4. Legg det tørre filteret i en plastpose, fyll på anbefalt luftfilterolje og arbeid oljen inn i filteret.

OBS

Et slitt skumplastfilter kan medføre skade på motoren. Forurensinger kan komme inn i motoren hvis filteret er slitt. Undersøk filteret nøye for slitasje før og etter at det er rengjort. Erstatt filteret med et nytt hvis det er slitt.

5. Fjern eventuelle partikler fra innsiden av luftrenseren. Sørg for at det ikke kommer noen partikler inn i forgasseren.
6. Plasser filteret inn i huset.
7. Plasser luftrenserdekselet på huset, fest deretter med de to skruene.

Tennplugg

Denne snøscooteren leveres med en spesifisert tennplugg. Se Spesifikasjonstabellen på side 34 for korrekt tennpluggtype. For å bidra til å hindre tilgroing ved kaldt vær må du passe på å varme motoren godt opp før den brukes.

For å opprettholde en varm, sterk gnist, må pluggen holdes fri for karbon.

Før tennpluggen fjernes må området rundt tennpluggen rengjøres. Hvis du ikke gjør det, kan det komme smuss inn i motoren når tennpluggen demonteres eller monteres.

Juster åpningen til spesifisert størrelse (se Tabell med spesifikasjoner på side 34) for korrekt tenning. Bruk en bladføler for å kontrollere åpningen.

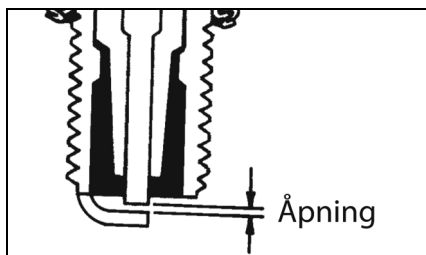

ATV0052B

Ved montering av tennpluggen må du passe på å stramme den godt. En ny tennplugg skal strammes 1/2 omdreining etter at skiven får kontakt med topplokket. En brukt tennplugg skal strammes 1/8-1/4 omdreining etter at skiven får kontakt med topplokket.

Bremser

⚠ ADVARSEL

IKKE bruk snøscooteren når noen av komponentene i bremsesystemet er skadet, slitt eller feiljustert.

BRP anbefaler at hele bremsesystemet kontrolleres daglig for slitasje eller skade og for jevn drift. Bremsebåndet bør inspiseres jevnlig for sprekker og for å sikre at belegget er intakt og ikke overdrevent slitt. Skift bremsebåndet hvis det er sprukket eller overdrevent slitt.

Kontrollere bremsehendelbevegelse

1. Klem bremsehendelen helt inn.
2. Kontroller avstanden mellom bremsehendelen og spakstopperen. Avstanden skal være i det spesifiserte området på 6-13 mm (1/4-1/2 in.).

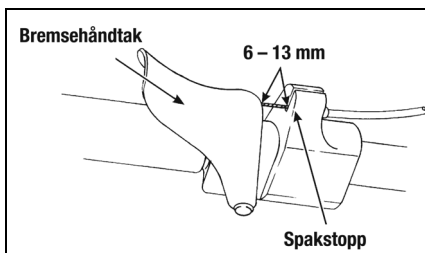

ONS-412

3. Hvis vandringsen ikke er som spesifisert, justeres bremsen.

Justering av bremsehendelens vandring

For å justere bremsehendelens vandring brukes følgende prosedyre:

1. Ta av drivkjedebeskyttelsen.
2. Løsne den bakre kontramutteren for bremsevaieren, stram deretter den fremre kontramutteren for å sette opp bremsen.

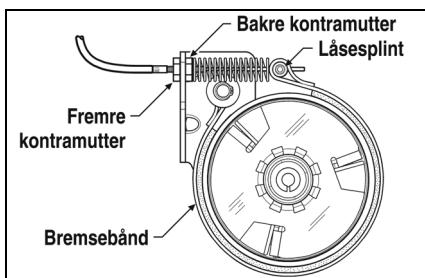

0735-457

3. Kontroller bremsehendelens vandring jevnlig mens den fremre kontramutteren strammes. Når avstanden er innenfor det spesifiserte området på 6-13 mm (1/4-1/2 in.), strammes den bakre kontramutteren for å sikre justeringen.

Drivkjede

Drivkjedet bør smøres hver 10. driftstime med syntetisk kjedesmøring eller med en passende tørr, grafittbasert kjedesmøring. Ved å bruke anbefalt kjedesmøring eller en tørr, grafittbasert kjedesmøring vil oppbygning av smuss på drivkjedet minimeres. Før hver smøring må drivkjedet inspiseres for oppsamlet smuss.

For å smøre drivkjedet slås motoren av og vent til alle bevegelige deler har stoppet, fjern drivkjedebeskyttelsen og smør drivkjedet. Etter smøring av drivkjedet monteres drivkjedebeskyttelsen.

■ **MERK:** Hvis en anbefalt kjedesmøring eller en tørr, grafittbasert kjedesmøring ikke er tilgjengelig, smøres drivkjedet med flere dråper petroleumsbasert olje. Hvis snøscooteren brukes om sommeren med alternativt hjulsett, bør drivkjedet smøres hyppigere.

Drivkjedestramming

Drivkjedestrammeren er automatisk, det er derfor ikke nødvendig med noen justering fra snøscootereierers side. Strammeren og kjedet skal kontrolleres hvert år for korrekt drift og overflødig slitasje og skiftes ved behov. Kontroller strammeren ved å skyve den ned og deretter slippe den. Den skal sprette tilbake med en gang og stramme drivkjedet.

Beltestramming

■ **MERK:** Beltestramming og beltetilpasning henger sammen, sjekk derfor begge deler, også selv om det bare ser ut til å være en justering.

Beltestrammingen er direkte knyttet til snøscooterens helhetlige ytelse. Hvis beltet er for løst, kan det slå mot tunnelen og forårsake slitasje, eller det kan hoppe på tannhjulene til beltedrevet. BRP anbefaler at beltestrammingen kontrolleres en gang i måneden og justeres i henhold til dette.

⚠ ADVARSEL

Beltestrammingen må opprettholdes korrekt. Det kan oppstå personskader hvis et belte tillates å bli for løst.

Kontroll

⚠ ADVARSEL

IKKE prøv å kontrollere eller justere beltestramming med motoren i gang. Drei tenningsnøkkelen til AV-posisjonen. Det kan oppstå personskader ved kontakt med et roterende belte.

1. Fjern unormal oppbygging av is og snø fra beltet, beltets drivhjul og innsiden av understellet.

2. Plasser bakre del av snøscooteren på et sikkerhetsstativ som er høyt nok til at beltet er fritt fra gulvet.
3. Uten å legge press på beltet måles avstanden mellom bunnen av slitestripen og den innvendige overflaten på beltet. Målingen skal være innenfor spesifikasjonene på 6,4–9,5 mm (1/4–3/8 tomme). Hvis målingen ikke er innenfor spesifikasjonene, er det behov for en justering.

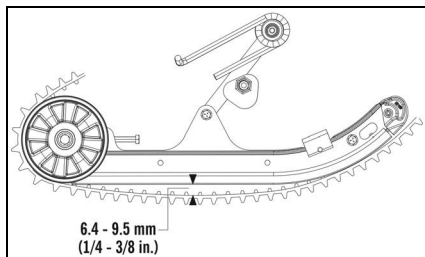

0755-095

Justering

1. Løsne boltene på tomgangshjulet.
2. Hvis nedbøyningen (avstanden mellom bunnen av slitestripen og den innvendige overflaten på beltet) overskrider spesifikasjonene, må justeringsboltene strammes for å fjerne overflødig slakk i beltet.
3. Hvis avstanden mellom bunnen av glideskinnen og innerflaten til beltet er mindre enn spesifisert, må du løsne justeringsboltene for å øke slakken i beltet.

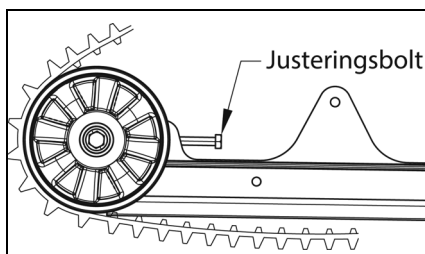

0755-096

■ **MERK:** For å sikre korrekt justering av beltestrammingen må alle justeringer gjennomføres på begge sider av snøscooteren.

4. Kontroller belteilpasningen (se avsnittet Belteilpasning).
5. Når korrekt beltestramming er oppnådd, strammes tomgangshjulboltene fast.

■ **MERK:** Siden beltestramming og belteilpasning henger sammen, må begge deler alltid sjekkes, også selv om det bare ser ut til å være en justering.

⚠ ADVARSEL

Sørg alltid for at justeringsboltene sitter tett mot akselen og at tomgangshjulboltene er strammet til spesifikasjonene. Dersom dette ikke gjøres, kan det medføre at beltet blir ekstremt løst og i noen driftstilstander gjøre at tomgangshjulene klatrer over belteknastene og tvinger beltet inn mot tunnelen som medfører at beltet "låser seg". Hvis et belte "låses" under drift, kan det medføre alvorlige personskader.

Beltejustering

Korrekt belteilpasning er oppnådd når tomgangshjulene har lik avstand fra kanten på beltet. Det vil oppstå overdreven slitasje på tomgangshjulene, drivknastene og beltet dersom beltet er ukorrekt tilpasset. BRP anbefaler at belteilpasningen sjekkes en gang i uken eller alltid når beltestrammingen justeres.

Kontroll

⚠ ADVARSEL

Påse at tenningsnøkkelen er i avstilling, og at beltet ikke roterer før du kontrollerer eller justerer beltet. Personskade kan oppstå ved kontakt med et roterende belte.

1. Fjern unormal oppbygging av is og snø fra beltet, beltets drivhjul og innsiden av understellet.

2. Plasser skituppene mot en vegg, og bruk deretter et dekt sikkerhetsstativ til å heve bakenden til snøscooteren fra gulvet for å påse at beltet kan rotere fritt.

⚠ ADVARSEL

Tuppene på skiene må være plassert mot en vegg eller en lignende gjenstand av sikkerhetsmessige årsaker.

3. Start motoren og akselerer den litt. Bruk bare nok gass til å dreie beltene flere omganger. **SLÅ AV MOTOREN.**

■ **MERK:** La beltet rulle til det stopper. **IKKE bruk bremsen da dette kan forårsake ukorrekt tilpasningstilstand.**

4. Når beltet slutter å rotere, sjekkes forholdet mellom tomgangshjulene og ytterkanten på beltet. Hvis avstanden fra tomgangshjulene til ytterkanten på beltet er den samme på begge sider, er det ikke nødvendig med noen justering.

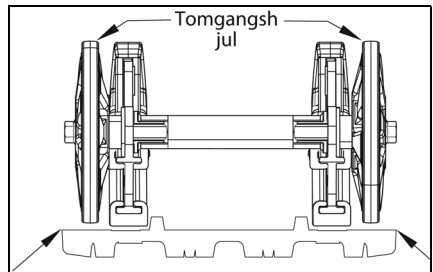

5. Hvis avstanden fra tomgangshjulene til de indre beltedrevknastene ikke er den samme på begge sider, er det nødvendig med justering.

Justering

1. På den siden av beltet hvor de indre beltedrevknastene er nærmest tomgangshjulet, løsnes tomgangshjulboltene og kontramutteren på justeringsbolten, deretter dreies justeringsbolten 1 til 1/2 omdreining i klokkeretningen.

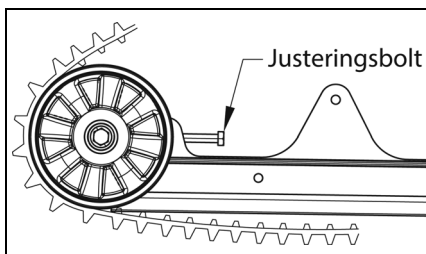

2. Kontroller beltejusteringen og fortsett til korrekt justering oppnås.

■ **MERK:** Sørg for at korrekt belt-estramming er opprettholdt etter justering av beltetilpasningen (se avsnittet Beltestramming).

3. Når korrekt beltetilpasning er oppnådd, strammes tomgangshjul-bolten fast.

⚠ ADVARSEL

Sørg alltid for at justeringsboltene sitter tett mot akselen og at tomgangshjulboltene er strammet til spesifikasjonene. Dersom dette ikke gjøres, kan det medføre at beltet blir ekstremt løst og i noen driftstiltander gjøre at tomgangshjulene klatrer over belteknastene og tvinger beltet inn mot tunnelen som medfører at beltet "låser seg". Hvis et belte "låses" under drift, kan det medføre alvorlige personskader.

4. Test beltet i faktiske forhold ute i felten.
5. Kontroller beltejusteringen etter felttesten. Hvis det er behov for ytterligere justering, skal prosedyren Justere beltetilpasning gjentas.

Justere fremre skistøtdemperfjær

Støtdemperfjærene på fremre ski kan justeres enkeltvis for førerens kjørestil.

■ **MERK:** Det bør opprettholdes like justeringer på begge sider snøscooteren.

De fremre støtdemperne har en justeringshylse for forhåndsbelastning med fem justeringsposisjoner for forhåndsbelastning for å øke eller redusere fjærstrammingen.

For å justere fjærstrammingen dreies justeringshylsen for forhåndsbelastning med en passende strammenøkkel inntil den ønskede strammingen er oppnådd.

Posisjon	Fjærstramming	Innstilling	Belastning
1	↓	Myk	Let
2		↕	↕
3		↕	↕
4		↕	↕
5		Sterkere	Stiv

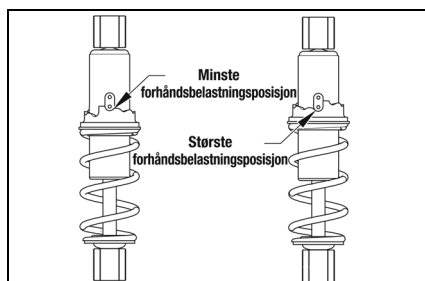

Justering av stramming i bakre fjærer

Justering av stramming i bakre fjærer utføres ved å dreie justeringskammene. Posisjon 3 gir den stiveste kjøringen, og posisjon 1 er for den lette føreren eller for løypekjøring i lav hastighet. Posisjon 2 er for gjennomsnittsføreren under normale forhold. Drei alltid kammen fra den lettere posisjonen til den kraftigere posisjonen.

OBS

Justeringskammene må aldri tvinges fra den lave til den høye posisjonen. Det kan oppstå skader på kammen.

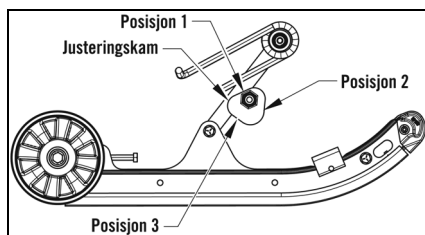

Bruk en nøkkel på 13/16 - in. og dreie kammen inntil den er i den ønskede posisjonen. For stivere kjøring dreies kammen slik at fjærenden heves. Utfør justeringen på den andre kammen og sørg for at begge kammer er justert likt.

Tilpasning av ski

Skiene er tilpasset under oppsettet av snøscooteren. Tilpasningen av skiene vil ikke endre seg med mindre du treffer en stein eller en lignende hard gjenstand mens snøscooteren brukes. BRP anbefaler at tilpasning av skiene kontrolleres en gang i uken.

Kontroll

1. Vri styret til posisjon rett frem.
2. Mål avstandene til innerkantene på skiene. Sørg for at målingene tas på den fremre monteringsbraketten og foran den bakre monteringsbraketten.

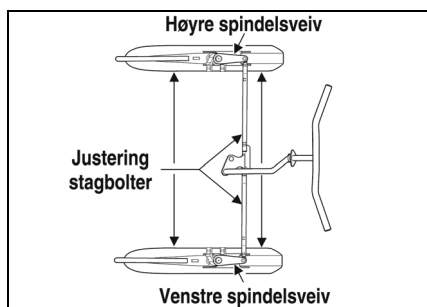

0735-446

■ **MERK:** Tilpasningen av skiene er korrekt når skiene er parallelle med hverandre (like målinger foran og bak) eller når skiene har opptil maksimalt 6 mm (1/4 tomme) "spredning" (frontmåling 6 mm (1/4 tomme) mer enn måling bak).

3. Hvis tilpasningen av skiene ikke er som spesifisert, vil snøscooteren ha en tendens til å vandre og kan være vanskelig å styre, justering er derfor nødvendig.

Justering

1. Sørg for at tenningsnøkkelen er i AV-posisjonen.

2. Undersøk skiene visuelt for å fastsette hvilken ski som er ute av tilpasning i forhold til styret.
3. Åpne panseret og løsne kontramutteren i hver ende av justeringsstagbolten.
4. Mens skiene holdes i posisjon dreies justeringsstagbolten inntil målingen mellom skiene er innenfor spesifikasjonene.
5. Når tilpasningen av skiene er korrekt, påføres blå Loctite 243 på kontramutterens gjengeområder og hver av mutrene strammes fast mot justeringsstagbolten.

⚠ ADVARSEL

Manglende låsing av stagbolten ved å stramme kontramutrene mot justeringsstagbolten kan forårsake tap av snøscooterens styring og mulige personskader.

Slitestang for ski

Styrejernet kan skiftes, og den festes til undersiden av skien. Formålet med slitestangen er å hjelpe til ved dreieing av snøscooteren, å minimere slitasjen på skiene og å opprettholde god kontroll over styringen. Hvis snøscooteren primært brukes i dyp snø, vil slitasjen på skiens slitestang være minimal, men hvis snøscooteren brukes i terreng hvor snødekket er minimalt, vil skiens slitestang slites raskere.

For å opprettholde positive styrekaraktistikker anbefaler BRP at skienes slitestenger kontrolleres en gang i uken og erstattes hvis de er slitt til halvparten av opprinnelig diameter. Slitestenger for ski er tilgjengelig fra en autorisert BRP-snøscooterforhandler.

⚠ ADVARSEL

Bruk av snøscooteren med styrejern som har for mye slitasje kan føre til styringstap.

Fjerne

1. Løft fronten på snøscooteren.
2. Fjern låsemutrene som holder styret fast til skien.

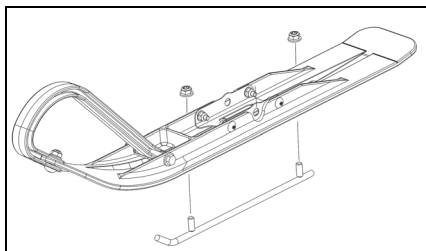

SNO-945

3. Fjern slitestangen.

Montere

1. Sett slitestangboltene inn i hullene i skien.
2. Sentrer slitestangboltene i hullene og monter låsemutrene.
3. Stram låsemutrene fast.

Snorstarter luftventiler

Det er viktig for korrekt motorkjøling at luftventilene som er plassert på snorstarteren, holdes rene. Disse luftventilene skal kontrolleres med jevne mellomrom og rengjøres ved behov.

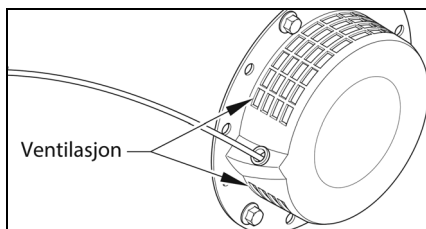

0744-923

OBS

Alvorlig overoppheting av motoren og motorskader følger hvis luftventilene ikke holdes rene.

Lys

For å skifte frontlyspæren brukes følgende prosedyre:

1. Åpne panseret og koble fra ledningsettet fra frontlyspæren.
2. Fjern pæren fra huset ved å dreie den mot klokkeretningen inntil den løsner.

OBS

Ikke berør glassdelen av pæren. Hvis glassdelen berøres, må den rengjøres med en tørr klut før montering.

3. Monter den nye pæren i huset, dreier deretter pæren i klokkeretningen slik at den låses på plass.

Frontlysets retning kan justeres for å gi maksimal belysning for føreren. For å justere frontlysets retning justeres skruen inntil maksimal belysning for føreren er åpenbar.

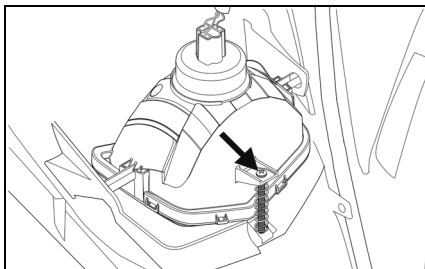

0752-957

Dokumentasjon av vedlikehold

Send fotokopi av vedlikeholdsdokumenter til BRP hvis nødvendig.

Før levering	
Serienummer:	Signatur/trykk:
Miles/km kjørt:	
Timer:	
Dato:	
Forhandlernr.:	
Merknader:	
Se kjøretøyets servicemelding for levering for detaljerte installasjonsprosedyrer	

Første Kontroll	
Miles/km kjørt:	Signatur/trykk:
Timer:	
Dato:	
Forhandlernr.:	
Merknader:	
Se avsnittet Vedlikeholdsinformasjon i denne brukerhåndboken for informasjon om vedlikeholdsplan.	

Service	
Miles/km kjørt:	Signatur/trykk:
Timer:	
Dato:	
Forhandlernr.:	
Merknader:	
Se avsnittet Vedlikeholdsinformasjon i denne brukerhåndboken for informasjon om vedlikeholdsplan.	

Service

Miles/km kjørt:	Signatur/trykk:
Timer:	
Dato:	
Forhandlernr.:	
Merknader:	

Se avsnittet Vedlikeholdsinformasjon i denne brukerhåndboken for informasjon om vedlikeholdsplan.

Service

Miles/km kjørt:	Signatur/trykk:
Timer:	
Dato:	
Forhandlernr.:	
Merknader:	

Se avsnittet Vedlikeholdsinformasjon i denne brukerhåndboken for informasjon om vedlikeholdsplan.

Service

Miles/km kjørt:	Signatur/trykk:
Timer:	
Dato:	
Forhandlernr.:	
Merknader:	

Se avsnittet Vedlikeholdsinformasjon i denne brukerhåndboken for informasjon om vedlikeholdsplan.

Service

Miles/km kjørt:	Signatur/trykk:
Timer:	
Dato:	
Forhandlernr.:	
Merknader:	

Se avsnittet Vedlikeholdsinformasjon i denne brukerhåndboken for informasjon om vedlikeholdsplan.

Service

Miles/km kjørt:	Signatur/trykk:
Timer:	
Dato:	
Forhandlernr.:	
Merknader:	

Se avsnittet Vedlikeholdsinformasjon i denne brukerhåndboken for informasjon om vedlikeholdsplan.

Service

Miles/km kjørt:	Signatur/trykk:
Timer:	
Dato:	
Forhandlernr.:	
Merknader:	

Se avsnittet Vedlikeholdsinformasjon i denne brukerhåndboken for informasjon om vedlikeholdsplan.

Service

Miles/km kjørt:	Signatur/trykk:
Timer:	
Dato:	
Forhandlernr.:	
Merknader:	

Se avsnittet Vedlikeholdsinformasjon i denne brukerhåndboken for informasjon om vedlikeholdsplan.

Service

Miles/km kjørt:	Signatur/trykk:
Timer:	
Dato:	
Forhandlernr.:	
Merknader:	

Se avsnittet Vedlikeholdsinformasjon i denne brukerhåndboken for informasjon om vedlikeholdsplan.

Service

Miles/km kjørt:	Signatur/trykk:
Timer:	
Dato:	
Forhandlernr.:	
Merknader:	

Se avsnittet Vedlikeholdsinformasjon i denne brukerhåndboken for informasjon om vedlikeholdsplan.

Service

Miles/km kjørt:	Signatur/trykk:
Timer:	
Dato:	
Forhandlernr.:	
Merknader:	

Se avsnittet Vedlikeholdsinformasjon i denne brukerhåndboken for informasjon om vedlikeholdsplan.

Service

Miles/km kjørt:	Signatur/trykk:
Timer:	
Dato:	
Forhandlernr.:	
Merknader:	

Se avsnittet Vedlikeholdsinformasjon i denne brukerhåndboken for informasjon om vedlikeholdsplan.

Klargjøring for lagring

Før lagring av snøscooteren er det ekstremt viktig at den vedlikeholdes korrekt for å hindre korrosjon og forringelse av komponenter. BRP anbefaler følgende prosedyre for å klargjøre snøscooteren for lagring:

1. Rengjør seteputen med Vinyl Protectant og en fuktig klut.
2. Rengjør snøscooteren grundig for slangesmuss, olje, gress og andre fremmede gjenstander fra understellet, tunnelen, panseret og bunnpannen. La snøscooteren tørke grundig. IKKE få vann inn i noen del av motoren.
3. Tapp ut all bensin fra bensintanken. Steng stengeventilen for bensintanken ved å dreie den i klokkeretningen, tapp deretter ut bensinen fra forgasseren ved å løsne tappeskruen på forgasserens flottørkammer.
4. Plugg eksospottens uttak med en ren klut.
5. Sett tenningsnøkkelen i AV-posisjonen:
 - A. Koble fra høyspenningsledningen på tennpluggen og fjern tennpluggen.
 - B. Fyll 10 ml (omtrent to teskjeer) med petroleumsbasert olje i tennplugghullet, trekk deretter snorstarterhåndtaket langsomt omtrent fem ganger.

OBS

Start aldri motoren uten at tennpluggen er jordat. Dette kan medføre skader på den transistorstyrte tenningen.

C. Monter tennpluggen og koble til høyspenningsledningen.

6. Demonter drivkjedet og rengjør grundig i et løsemiddel. Monter drivkjedet og smør med en tørr, grafittbasert kjedesmøring.
7. Skift oljen, rengjør deretter luftfilteret.
8. Stram alle skruer, muttere og bolter fast.
9. Sørg for at alle nagler som holder komponenter sammen, er stramme. Skift alle løse nagler.
10. Rengjør og poler panseret, konsollen og chassiset med XPS Spray Cleaner og Polish. IKKE BRUK LØSEMIDLER. DRIVMIDLET SKADER OVERFLATEN.
11. Hvis mulig, oppbevar snøscooteren innendørs. Løft bakre del av snøscooteren opp fra gulvet og sett blokker under den bakre enden. Dekk til snøscooteren med et snøscootertrekk for å beskytte den mot smuss og støv.
12. Hvis snøscooteren må lagres utendørs, settes blokker under hele snøscooteren opp fra bakken og dekk til med et snøscootertrekk for å beskytte den mot smuss og støv og regn.

OBS

Unngå å bruke et plasttrekk, da fuktighet vil samles på snøscooteren og medføre korrosjon.

Klargjøring etter lagring

Å ta snøscooteren ut av lagring og klargjøre for drift på korrekt måte vil sikre mange mil og timer med snøscooterkjøring uten problemer. BRP anbefaler følgende prosedyre for å klargjøre snøscooteren:

1. Rengjør snøscooteren grundig. Poler eksteriøret på snøscooteren med rensemidlet.
2. Rengjør motorens kjøleribber og snorstarterventilene. Fjern kluten fra eksospotten.
3. Kontroller alle styrevaiere og kabler for tegn på slitasje eller frynsing. Bytt dekk hvis nødvendig. Bruk kabelstroppe eller tape for å føre vaiere og kabler vekk fra varme eller roterende deler.
4. Inspiser drivkjedet og drivkjedestrammeren. Bytt dekk hvis nødvendig.
5. Smør drivkjedet med anbefalt smøring eller med en tørr, grafittbasert kjedesmøring.
6. Kontroller bremsehendelens vandringsavstand, alle betjeningsorganer, tilpasning av ski, beltestramming, beltetilpasning, bremsebånd og skienes slitestenger, juster og skift etter behov.
7. Undersøk drivstoffledningsfilteret og rengjør eller skift ved behov.
8. Fyll drivstofftanken.
9. Rengjør seteputen med vinylbeskyttelsen.
10. Kontroller tennpluggen (rengjør, åpning og/eller skift ved behov), start deretter motoren og sørg for korrekte justeringer i forgasseren.

Spesifikasjoner

MOTOR OG DRIVSYSTEM	
Type	Tvunget luftkjølt/4-takts
Boring x slaglengde	56 x 50 mm (2,2 x 1,97 in.)
Ventilinnretning	Overliggende
Slagvolum	123 cc (7,5 cu in.)
Utgang tenningsspole	12 V/55 W
Kompresjonsforhold	8,3:1
Smøring	Tvungen innsprøyting
Kjølesystem	Tvungen luft
Drivclutch	Sentrifugalt
Drivkjedestammer	Automatisk
Bremsetype	Bånd
Tenningstype	Transistorisert
Beltebredde	25,4 cm (10 tommer)
Beltelengde	170,1 cm (67 tommer)
Beltestramming (område)	6,4–9,5 mm (1/4–3/8 in.)
Beltestil	Cobra
Tennpluggtype	NGK BPR4ES
Åpningen på tennpluggen	0,7–0,8 mm (0,028–0,031 tommer)
Tenningsinnstilling (fast)	24° BTDC @ 3600 o/min
FORGASSER	
Type	Mikuni BV18-11-84Z1
UNDERSTELL	
Total lengde	185,4 cm (73 tommer)
Total høyde	86,3 cm (34 tommer)
Total bredde	91,4 cm (36 tommer)
Avstand senter til senter for ski (oppstilling)	77,4 cm (30,5 tommer)
DIVERSE	
Bensin (anbefalt)	Vanlig blyfri minste oktantall 87
Bensintank kapasitet (nominell)	1,7 l (0,45 U.S. gal.)
Motorolje (anbefalt)	Syntetisk 0W-40
Veivhusolje kapasitet	600 ml (20,3 fl oz)
Luffilter	Halvtørt polyuretan skumplastelement
Baklys (p/n)	0609-934
Frontlyspære (p/n)	0609-991
Startesystem	Manuell snorstarter
Tørrvekt	75,0 kg (167 lb)
Vibrasjon – hånd/arm	< 2,5 m/s ²
Vibrasjon – sete	< 0,5 m/s ²

Spesifikasjoner kan endres uten forvarsel.

Garanti

BRPS INTERNASJONALE BEGRENSEDE GARANTI: 2024 LYNX® SNØSCOOTERE

OMFANGET AV DEN BEGRENSEDE GARANTIE

Bombardier Recreational Products Inc. («BRP»)* garanterer at 2024-modeller av LYNX-snøscootere som selges av distributører eller forhandlere som er autorisert til å distribuere LYNX-snøscootere («LYNX-distributør/forhandler») utenfor de 50 statene i USA, Canada, land som er med i Det europeiske økonomiske samarbeidsområdet (som består av landene som er medlemmer av EU, pluss Storbritannia, Norge, Island og Liechtenstein) («EØS»), i stater som er medlemmer av Samveldet av uavhengige stater (inkludert Ukraina og Turkmenistan) («SUS») og Tyrkia ikke har material- eller produksjonsfeil i løpet av perioden og under de vilkårene som beskrives nedenfor.

Deler og tilbehør som ikke er installert fra fabrikk er ikke dekket under denne begrensede garantien. Se den aktuelle teksten om den begrensede garantien for deler og tilbehør.

Denne begrensede garantien vil bli ugyldig hvis: (1) snøscooteren er eller har vært brukt til kappkjøring eller annen konkurransepreget aktivitet, på et hvilket som helst tidspunkt, også av den tidligere eieren, eller (2) snøscooteren har blitt endret eller modifisert på en slik måte at det påvirker driften, yteevnen eller holdbarheten på en negativ måte eller slik at tilsiktet bruk er endret.

ANSVARSBEGRENSNING

I DEN GRAD LOVEN TILLATER DET GIS DENNE BEGRENSEDE GARANTIE UTTRYKkelig OG GODTAS I STEDET FOR

ALLE ANDRE GARANTIER, UTTRYKT ELLER IMPLISERT, INKLUDERT UTEN BEGRENSENING ALLE GARANTIER FOR SALGBARHET ELLER EGNETHET FOR ET BESTEMT FORMÅL. I DEN UTSTREKNING DE IKKE KAN FRASKRIVES, ER UNDERFORSTÅTTE GARANTIER BEGRENSET TIL VARIGHETEN AV DEN UTTRYKTE GARANTIE. TILFELDIGE SKADER OG FØLGESKADER ER UTELUKKET FRA DEKNING UNDER DENNE GARANTIE. NOEN JURISDIKSJONER TILLATER IKKE FRASKRIVNINGENE, BEGRENSENINGENE OG UTELUKKELSENE SOM ER IDENTIFISERT OVENFOR. AV DEN GRUNN GJELDER DE KANSKJE IKKE DEG. DENNE GARANTIE GIR DEG SPESIELLE RETTIGHETER, OG DU KAN OGSÅ HA ANDRE RETTIGHETER SOM VARIERER FRA LAND TIL LAND. (FOR PRODUKTER KJØPT I AUSTRALIA, SE BARE FOR PRODUKTER SOLGT I AUSTRALIA, NEDENFOR.)

Hverken LYNX-distributører/-forhandlere eller andre personer har fullmakt til å gi noen bekreftelse, representasjon eller garanti når det gjelder produktet utenom det som står i denne begrensede garantien. Hvis det skjer, kan det ikke håndheves mot BRP.

BRP forbeholder seg retten til å endre denne garantien på et hvilket som helst tidspunkt. Det skal forstås at slike endringer ikke vil forandre garantivilkårene som gjelder for produkter som ble solgt mens denne garantien gjelder.

UNNTAK - FØLGENDE OMFATTES IKKE AV GARANTIE

Følgende punkter dekkes ikke under noen omstendigheter av garantien:

- Naturlig slitasje
- Punkter med rutinemessig vedlikehold, trimming, justeringer
- Skade som skyldes manglende egnet vedlikehold og/eller lagring, som beskrevet i brukerhåndboken
- Skade som er et resultat av at deler er fjernet, feilaktig reparasjon, service, vedlikehold eller endring, eller bruk av deler eller tilbehør som ikke er produsert eller godkjent av BRP, som etter rimelig skjønn enten er inkompatible med produktet eller som påvirker produktets drift, yteevne eller varighet på en negativ måte, eller som er et resultat av at reparasjoner er utført av en person som ikke er en autorisert BRP-distributør/-forhandler
- Skade som er forårsaket av misbruk, unormal bruk, forsømmelse, racing eller bruk av produktet på annet underlag enn snø eller bruk av produktet som ikke er i overensstemmelse med anbefalt bruk beskrevet i brukerhåndboken
- Skade som er et resultat av ulykke, nedsenkning, brann, snø, vanninnføring, brann, tyveri, vandalisme eller naturkatastrofe
- Bruk av drivstoff, oljer eller smøremidler som ikke er beregnet på produktet (se brukerhåndboken)
- Skader som skyldes rust, korrosjon eller eksponering for vær og vind
- Tilfeldige skader eller følgeskader eller skader av noe slag, inkludert, men uten begrensning, tauing, lagring, transportutgifter, telefonutgifter, leieutgifter, taxi, ulleilighet, forsikringskostnader, betaling av lån, tidstapp, inntektstap eller tapt tid på grunn av nedetid på grunn av servicearbeid.
- Og skade som skyldes at pigger er montert på belter, hvis monteringen ikke er i samsvar med instruksene fra BRP.GARANTIPERIODE

Denne begrensede garantien gjelder fra leveringsdato til første detaljforbruker eller fra den dato produktet ble tatt i bruk for første gang, alt etter hvilken dato som kommer først for den følgende perioden:

TOLV (12) ETTERFØLGENDE MÅNEDER for privat bruk eller kommersiell bruk. Men garantidekningsperioden for en snøscooter som er levert mellom 1. juni og 1. desember i et bestemt år, utløper 30. november året etter.

Reparasjon eller erstatning av deler eller ytelse av service under denne garantien forlenger ikke gyldigheten av denne garantien ut over dens opprinnelige utløpsdato.

Vær oppmerksom på at varigheten og eventuelle andre modaliteter i garantidekningen er underlagt gjeldende nasjonalt eller lokalt lovverk.

NØDVENDIGE BETINGELSER FOR GARANTIDEKNING

Denne garantidekningen er tilgjengelig bare når alle betingelsene nedenfor er oppfylt:

- 2024 LYNX-snøscooteren må være kjøpt som ny og ubrukt av den første eieren fra en LYNX-distributør/-forhandler som er autorisert til å distribuere LYNX-snøscootere i landet der salget ble utført.
- Den BRP-spesifiserte inspeksjonsprosessen før levering må være fullført og dokumentert – Produktet må være korrekt registrert av en autorisert LYNX-distributør/-forhandler
- 2024-modellen av LYNX-snøscooteren må være i kjøpt i landet eller sammenslutningen av land der kjøperen bor.
- Rutinemessig vedlikehold som er beskrevet i brukerhåndboken, må utføres i tide for å opprettholde garantidekningen. BRP forbeholder seg retten til å gjøre garantidekningen avhengig av bevis på riktig vedlikehold.

BRP vil ikke innfri denne begrensede garantien for privat bruk eller kommersiell bruk hvis ett eller flere av vilkårene foran ikke er tilfredsstillt. Slike begrensninger er nødvendige for at BRP skal kunne beholde både sikkerheten til sine produkter og for sine kunder og publikum generelt.

HVA DU MÅ GJØRE FOR Å FÅ GARANTIDEKNING

Kunden må slutte å bruke snøscooteren når noe unormalt oppstår. Kunden må varsle en LYNX-distributør/-forhandler i løpet av to (2) dager etter at en feil opptrer, sørge for nødvendig tilgang til produktet og mulighet til å reparere det. Kunden må også presentere for den autoriserte LYNX-distributøren/forhandleren bevis på at produktet er kjøpt og må signere reparasjons-/arbeidsordren før reparasjonen starter for å godkjenne garantireparasjonen. Alle deler som skiftes ut under denne begrensede garantien blir BRPs eiendom.

Vær oppmerksom på at varslingsfristen er underlagt gjeldende nasjonale eller lokale lover i kundens land.

HVA BRP VIL GJØRE

I den grad det er tillatt under gjeldende lov, er BRPs forpliktelser under denne garantien begrenset til, etter eget skjønn, reparasjon av deler som er identifisert som defekte under normal bruk, vedlikehold og service, eller bytte av disse delene med nye, autentiske LYNX-deler uten å ta betalt for deler og arbeid hos en autorisert LYNX-distributør eller -forhandler i løpet av garantiens dekningsperiode under betingelsene som er beskrevet heri. BRPs ansvar er begrenset til å utføre nødvendige reparasjoner eller utskifting av deler. Eieren kan ikke kreve at snøscooteren skal tilbakekalles eller at kjøpet skal avlyses hvis han/hun mener at garantien ikke blir overholdt. Du kan ha andre juridiske rettigheter som kan variere fra land til land.

I tilfelle service er påkrevet utenfor det opprinnelige salgsstedet, vil eieren være ansvarlig for eventuelle tilleggsavgifter på grunn av lokale rutiner og vilkår, for eksempel, men ikke begrenset til frakt, forsikring, skatter, lisensavgifter, importavgifter og alle andre økonomiske avgifter, inkludert de som pålegges av regjeringer, stater, territorier og deres respektive byråder.

BRP forbeholder seg retten til å forbedre eller endre produkter fra tid til annen uten å påta seg noen forpliktelse til å endre produkter som er produsert tidligere.

OVERFØRING

Hvis produktet skifter eier i løpet av garantiens dekningsperiode, skal denne garantien overføres til den nye eieren og være gyldig for den resterende dekningsperioden forutsatt at BRP eller en autorisert LYNX-distributør/-forhandler mottar et bevis på at den forrige eieren godtar overføringen av eierskap og i tillegg mottar kontaktopplysninger for den nye eieren.

ASSISTANSE TIL KUNDER

Hvis det skulle oppstå strid eller uenighet i forbindelse med denne begrensede garantien, anbefaler BRP at du forsøker å løse problemet på LYNX-distributørs/forhandlers nivå. Vi anbefaler at du drøfter saken med servicesjefen eller eieren hos den autoriserte LYNX-distributøren/-forhandleren.

Hvis saken fremdeles ikke har fått noen løsning, ber vi deg ta kontakt med BRP ved å fylle ut kundekontakt skjemaet på www.brp.com eller kontakte BRP per post på en av adressene som er oppgitt under seksjonen KONTAKT OSS i denne håndboken.

BRP BEGRENSET GARANTI FOR EU OG SAMVELDET AV UAVHENGIGE STATER (SUS) OG TYRKIA: 2024 LYNX® SNØSCOOTERE

OMFANGET AV DEN BEGRENSEDE GARANTIEN

Bombardier Recreational Products Inc. ("BRP")* garanterer at 2024-modeller av LYNX-snøscootere som selges av distributører eller forhandlere som er autorisert til å distribuere LYNX-snøscootere ("LYNX-distributør/forhandler") i land som er med i Det europeiske økonomiske samarbeidsområdet (som består av landene som er medlemmer av EU, pluss Storbritannia, Norge, Island og Liechtenstein) ("EØS"), i stater som er medlemmer av Samveldet av uavhengige stater (inkludert Ukraina og Turkmenistan) ("SUS") og Tyrkia ikke har material- eller produksjonsfeil i løpet av perioden og under de vilkårene som beskrives nedenfor.

Deler og tilbehør som ikke er installert fra fabrikk er ikke dekket under denne begrensede garantien. Se den aktuelle teksten om den begrensede garantien for deler og tilbehør.

Denne begrensede garantien vil bli ugyldig hvis: (1) snøscooteren er eller har vært brukt til kappkjøring eller annen konkurransepreget aktivitet, på et hvilket som helst tidspunkt, også av den tidligere eieren, eller (2) snøscooteren har blitt endret eller modifisert på en slik måte at det påvirker driften, yteevnen eller holdbarheten på en negativ måte eller slik at tilsiktet bruk er endret.

ANSVARSBEGRENSNING

SÅ FREMT LOVEN TILLATER DET GJELDER OG GODTAS DENNE UTTRYKKELIGE GARANTIEN I STEDET FOR ALLE ØVRIGE UTTRYKKELIGE ELLER UNDERFORSTÅTTE GARANTIER, INKLUSIVE, OG UTEN BEGREN-SNING, ENHVER GARANTI OM SALGBARHET ELLER EGNETHET FOR NOE SPESIELT FORMÅL. I DEN UTSTREKNING DE IKKE KAN FRASKRIVES, ER UNDERFORSTÅTTE GARANTIER BEGRENSET TIL VARIGHETEN AV DE UTTRYKTE GARANTIENE. TILFELDIGE SKADER OG FØLGESKADER ER UTELUKKET FRA DEKNING UNDER DENNE GARANTIEN. NOEN JURISDIKSJONER TILLATER IKKE FRASKRIVNINGENE, BEGREN-SNINGENE OG UTELUKKELSENE SOM ER IDENTIFISERT OVENFOR. AV DEN GRUNN GJELDER DE KANSKJE IKKE DEG. DENNE GARANTIEN GIR DEG SPESIELLE RETTIGHETER, OG DU KAN OGSÅ HA ANDRE RETTIGHETER SOM VARIERER FRA LAND TIL LAND.

Hverken LYNX-distributører/-forhandlere eller andre personer har fullmakt til å gi noen bekreftelse, representasjon eller garanti når det gjelder produktet utenom det som står i denne begrensede garantien. Hvis det skjer, kan det ikke håndheves mot BRP.

BRP forbeholder seg retten til å endre denne garantien på et hvilket som helst tidspunkt. Det skal forstås at slike endringer ikke vil forandre garantivilkårene som gjelder for produkter som ble solgt mens denne garantien gjelder.

UNNTAK - FØLGENDE OMFATTES IKKE AV GARANTIEN

Følgende er under ingen omstendigheter dekket av denne begrensede garantien:

- Naturlig slitasje
- Punkter med rutinemessig vedlikehold, trimming, justeringer
- Skade som skyldes uaktsomhet eller manglende egnet vedlikehold og/eller lagring, som beskrevet i brukerhåndboken

- Skade som er et resultat av at deler er fjernet, feilaktig reparasjon, service, vedlikehold eller endring, eller bruk av deler eller tilbehør som ikke er produsert eller godkjent av BRP, som etter rimelig skjønn enten er inkompatible med produktet eller som påvirker produktets drift, yteevne eller varighet på en negativ måte, eller som er et resultat av at reparasjoner er utført av en person som ikke er en autorisert BRP-distributør/-forhandler
- Skade som er forårsaket av misbruk, unormal bruk, forsømmelse, racing eller bruk av produktet på annet underlag enn snø eller bruk av produktet som ikke er i overensstemmelse med anbefalt bruk beskrevet i brukerhåndboken
- Skade som er et resultat av ulykke, nedsenkning, brann, snø, vanninnføring, brann, tyveri, vandalisme eller naturkatastrofe
- Bruk av drivstoff, oljer eller smøremidler som ikke er beregnet på produktet (se brukerhåndboken)
- Skader som skyldes rust, korrosjon eller eksponering for vær og vind
- Tilfeldige skader eller følgeskader eller skader av noe slag, inkludert, men uten begrensning, taving, lagring, transportutgifter, telefonutgifter, leieutgifter, taxi, uleilighet, forsikringskostnader, betaling av lån, tidstap, inntektstap eller tapt tid på grunn av nedetid på grunn av servicearbeid.
- Og skade som skyldes at pigger er montert på belter, hvis monteringen ikke er i samsvar med instruksene fra BRP.

GARANTIPERIODE

Denne begrensede garantien gjelder fra (1) leveringsdato til første detaljforbruker eller fra (2) den dato produktet ble tatt i bruk for første gang, alt etter hvilken dato som kommer først, for en periode på:

TJUEFIRE (24) ETTERFØLGENDE MÅNEDER for privat fritidsbruk, og **TOLV (12) ETTERFØLGENDE MÅNEDER** for kommersiell bruk. Men garantidekningsperioden for en snøscooter som er levert mellom 1. juni og 1. desember i et bestemt år, utløper 30. november i det aktuelle året. En snøscooter brukes kommersielt når den brukes i forbindelse med arbeid eller beskjeftigelse som skaper inntekt i løpet av en hvilken som helst garantiperiode. En snøscooter brukes også kommersielt når, på noe tidspunkt i løpet av garantiperioden, den har et registreringsnummer for kommersielle fartøy, eller er registrert for kommersiell bruk.

Reparasjon eller erstatning av deler eller ytelse av service under denne garantien forelenger ikke gyldigheten av denne garantien ut over dens opprinnelige utløpsdato.

Vær oppmerksom på at varigheten og eventuelle andre modaliteter i garantidekningen er underlagt gjeldende nasjonalt eller lokalt lovverk.

BETINGELSER FOR Å HA GARANTIDEKNING

Denne garantidekningen er tilgjengelig bare når alle betingelsene nedenfor er oppfylt:

- 2024 LYNX-snøscooteren må være kjøpt som ny og ubrukt av den første eieren fra en LYNX-distributør/-forhandler som er autorisert til å distribuere LYNX-produkter i landet der salget ble utført.
- BRPs spesifiserte inspeksjonsprosess med kontroll før levering må være gjennomført og dokumentert.
- Produktet må være riktig registrert av en autorisert LYNX-distributør/-forhandler.
- 2024 LYNX-snøscooteren må være kjøpt innen EØS av en innbygger fra EØS, i Samveldet av uavhengige stater for innbyggere i land som dette området består av, og i Tyrkia for innbyggere i Tyrkia.
- Rutinevedlikehold som er beskrevet i brukerhåndboken, må utføres til rett tid for at garantidekningen skal opprettholdes. BRP forbeholder seg retten til å gjøre garantidekningen avhengig av bevis på riktig vedlikehold.

BRP vil ikke innfri denne begrensede garantien for privat bruk eller kommersiell bruk hvis ett eller flere av vilkårene foran ikke er tilfredsstillt. Slike begrensninger er nødvendige for at BRP skal kunne beholde både sikkerheten til sine produkter og for sine kunder og publikum generelt.

HVA DU MÅ GJØRE FOR Å FÅ GARANTIDEKNING

Kunden må slutte å bruke snøscooteren når noe unormalt oppstår. Kunden må varsle en BRP-distributør/-forhandler om vedlikehold i løpet av to (2) måneder etter at en feil opptrer, sørge for nødvendig tilgang til produktet og mulighet til å reparere det. Kunden må også presentere for den autoriserte BRP-distributøren/-forhandleren bevis på at produktet er kjøpt og må signere reparasjons-/arbeidsordren før reparasjonen starter for å godkjenne garantireparasjonen. Alle deler som skiftes ut under denne begrensede garantien blir BRPs eiendom.

Vær oppmerksom på at varslingsfristen er underlagt gjeldende nasjonale eller lokale lover i kundens land.

HVA BRP VIL GJØRE

I den grad det er tillatt under gjeldende lov, er BRPs forpliktelser under denne garantien begrenset til, etter eget skjønn, reparasjon av deler som er identifisert som defekte under normal bruk, vedlikehold og service, eller bytte av disse delene med nye, autentiske LYNX-deler uten å ta betalt for deler og arbeid hos en autorisert LYNX-distributør eller -forhandler i løpet av garantiens dekningsperiode under betingelsene som er beskrevet heri. BRPs ansvar er begrenset til å utføre nødvendige reparasjoner eller utskifting av deler. Eieren kan ikke kreve at snøscooteren skal tilbakekalles eller at kjøpet skal avlyses hvis han/hun mener at garantien ikke blir overholdt. Du kan ha andre juridiske rettigheter som kan variere fra land til land.

Hvis det er behov for service utenfor EØS, SUS eller Tyrkia, må eieren betale for tilleggsutgifter ifølge lokal forhold og forskrifter. Disse utgiftene kan blant annet være frakt, forsikring, skatter, lisensavgifter, importtoll og alle andre økonomiske utgifter, inkludert de som regjeringer, stater, territorier og deres respektive organer pålegger.

BRP forbeholder seg retten til å forbedre eller endre produkter fra tid til annen uten å påta seg noen forpliktelse til å endre produkter som er produsert tidligere.

OVERFØRING

Hvis produktet skifter eier i løpet av garantiens dekningsperiode, skal denne garantien overføres til den nye eieren og være gyldig for den resterende dekningsperioden forutsatt at BRP eller en autorisert LYNX-distributør/-forhandler mottar et bevis på at den forrige eieren godtar overføringen av eierskap og i tillegg mottar kontaktopplysninger for den nye eieren.

ASSISTANSE TIL KUNDER

Hvis det skulle oppstå strid eller krangel i forbindelse med denne begrensede garantien, anbefaler BRP at du forsøker å løse problemet på LYNX-distributørs/forhandlers nivå. Vi anbefaler at du drøfter saken med servicesjefen eller eieren hos den autoriserte LYNX-distributøren/-forhandleren.

Hvis saken fremdeles ikke har fått noen løsning, ber vi deg ta kontakt med BRP ved å fylle ut kundekontakt skjemaet på www.brp.com eller kontakte BRP per post på en av adressene som er oppgitt under seksjonen KONTAKT OSS i denne håndboken.

YTTERLIGERE VILKÅR OG BETINGELSER KUN FOR FRANKRIKE

Følgende betingelser og vilkår gjelder kun for produkter solgt i Frankrike:

Selgeren skal levere varer som overholder kontrakten, og skal være ansvarlig for defekter som eksisterer ved levering. Selger skal også være ansvarlig for feil som følge av emballasje, monteringsanvisninger eller installasjonen når den er dennes ansvar i henhold til kontrakten eller hvis utført under dennes ansvar. For å være i samsvar med kontrakten må varen:

1. Være tilpasset normal bruk for lignende varer og, hvis aktuelt:

- Samsvare med beskrivelsen gitt av selgeren og ha kvalitetene som ble presentert kjøperen via prøve eller modell
- Ha kvalitetene en kjøper med rette kan forvente med tanke på de offentlige erklæringene til selgeren, produsenten eller dens representant, inkludert i reklame eller merking, eller

2. Ha de egenskapene som er gjensidig avtalt mellom partene, eller være egnet for den spesifikke bruken forespeilet av kjøperen og påpekt av selgeren, og som er godtatt.

Handlingen for manglende overholdelse må utføres innen to år etter levering av varen. Selgeren er ansvarlig for garantien for den solgte varens skjulte defekter dersom disse skjulte defektene gjør varen uegnet for tiltenkt bruk, eller dersom de reduserer dens bruk på en slik måte at kjøperen ikke ville ha anskaffet varen eller ville gitt en lavere pris hvis dette hadde vært kjent. Handlingen for slike skjulte defekter skal tas av kjøperen innen 2 år etter at defekten er oppdaget.

Kundeinformasjon

Informasjon om datavern

Bombardier Recreational Products inc., tilknyttede selskaper og datterselskaper («BRP») forplikter seg til å beskytte ditt personvern og støtter en generell policy med åpenhet om hvordan vi samler inn, bruker og utleverer personlige opplysninger om deg som del av å utviklet vår relasjon til deg. **Du finner mer informasjon i BRPs personvernklæring: <https://brp.com/en/privacy> prinsipp eller ved å skanne QR-koden nedenfor.**

Vi har passende sikkerhetstiltak for å beskytte dine personlige opplysninger mot tap og uautorisert tilgang.

Personlige opplysninger som kan samles inn av BRP, direkte fra deg eller fra autoriserte forhandlere eller autoriserte tredjeparter, inkluderer:

- **Informasjon om kontakt, demografi og registrering** (f.eks. navn, komplett adresse, telefonnummer, e-post, kjønn, eierskapshistorikk, kommunikasjonsspråk)
- **Informasjon om kjøretøyet** (f.eks. serienummer, kjøps- og leveringsdato, enhetsbruk, kjøretøyets plassering og bevegelser)
- **Tredjepartsinformasjon** (f.eks. informasjon fra BRP-partnere, informasjon om felles markedsføringsaktiviteter, sosiale medier)
- **Teknologisk informasjon** (f.eks. IP-adresse, type enhet, operativsystem, type nettleser, nettsider du besøker, informasjonsskapsler og lignede teknologi når du bruker nettsidene til BRP eller forhandlere eller mobile applikasjoner)
- **Informasjon om kontakt med BRP** (f.eks. informasjon som samles inn når du ringer en BRP-salgrepresentant, kjøper noe fra nettsiden til BRP, registrerer deg for BRPs e-poster, deltar i konkurranser o.l. som sponses av BRP eller deltar på begivenheter som sponses av BRP)
- **Informasjon om transaksjoner** (f.eks. informasjon som kreves for å håndtere returer, betalingsinformasjon når du kjøpte produkter eller tjenester via våre nettsider eller mobile apper og andre problemer knyttet til kjøp av BRP-produkter)

Denne informasjonen kan brukes til og behandles for følgende formål:

- Sikkerhet
- Kundestøtte for salg og ettersalg (f.eks. fullføre eller følge opp kjøpet eller vedlikehold)
- Registrering og garanti
- Kommunikasjon (f.eks. sende en BRP-tilfredshetsundersøkelse)
- Adferdsbasert reklame, profilering og stedsbaserte tjenester (f.eks. tilby tilpasset opplevelse)
- Samsvar og tvisteløsning
- Markedsføring og reklame
- Assistanse (f.eks. hjelp med leveringsproblemer, håndtere returer og andre problemer knyttet til ditt kjøp av BRP-produkter).

Vi kan også bruke personlig informasjon til å generere samlet eller statistisk informasjon som ikke lenger identifiserer deg personlig.

Dine personlige opplysninger kan utleveres til følgende: BRP, BRPs autoriserte forhandlere, distributører, tjenesteleverandører, reklame- og markedsføringspartnere og andre autoriserte tredjeparter.

Vi kan motta informasjon om deg fra forskjellige kilder, inkludert tredjepart, for eksempel BRBs forhandlernettsverk og partnere som vi tilbyr felles tjenester med eller har felles markedsføringsaktiviteter. Vi kan også motta informasjon om deg fra sosiale plattformer som Facebook og Twitter når du kommuniserer med oss på disse plattformene.

Avhengig av omstendighetene kan dine personlige opplysninger kommuniseres utenfor regionen der du bor. Dine personlige opplysninger beholdes bare så lenge som det er nødvendig for det formålet de ble innhentet for og i henhold til vår oppbevaringspolicy.

Hvis du vil bruke din rett angående personvern (f.eks. rett til tilgang, rett til korrigerings), for å trekke tilbake ditt samtykke og bli fjernet fra adresselisten for markedsføringsformål tilfredshetsundersøkelse eller hvis du har generelle spørsmål om personvern, kan du ta kontakt med BRPs personvernombud på e-post privacyofficer@brp.com eller via vanlig post: BRP Legal Service, 726 St-Joseph, Valcourt, Quebec, Canada, J0E 2L0.

Når BRP behandler dine personopplysninger, gjøres det i samsvar med selskapets personvernerklæring, som er tilgjengelig her: <https://www.brp.com/en/privacy-policy.html> eller ved å bruke følgende QR-kode.



Kontakt oss

www.brp.com

Europa

Finland

Isoaavantie 7
PL 8040
96101 Rovaniemi

Norge

Ingvald Ystgaardsvei 15
N-7484 Trondheim
Salg, marketing, ettermarked

Sverige

Spinnvägen 15
903 61 Umeå
Sverige 90821

Nord-Amerika

Canada

3200A, rue King Ouest,
Suite 300
Sherbrooke, Québec J1L 1C9

USA

10101 Science Drive
Sturtevant, Wisconsin 53177

Adresseendring / Skifte av eier

Hvis adressen din er endret eller du er den nye eieren av snøscooteren, ber vi deg varsle BRP ved å enten:

- Varsle en autorisert BRP-snøscooter-forhandler eller distributør.
- **Bare Nord-Amerika:** ring 1-888-272-9222.
- Sende inn ett av adresseendringskortene på de følgende sidene til én av adressene til BRP som er angitt i avsnittet Kontakt oss i denne håndboken.

I tilfelle skifte av eier, legg ved bevis på at den tidligere eieren har sagt seg enig i overføringen.

Denne informasjon er dessuten meget viktig også etter at den begrensede garantien har utløpt, fordi BRP kan kontakte eieren av snøscooteren hvis det blir nødvendig, for eksempel hvis tilbakekalling blir nødvendig av sikkerhetsmessige årsaker. Det er eierens ansvar å varsle BRP.

STJÅLNE ENHETER: Hvis snøscooteren din blir stjålet, bør du varsle BRP eller en autorisert BRP-snøscooter-forhandler. Vi vil be deg om å oppgi navn, adresse, telefonnummer, kjøretøyets identifikasjonsnummer og datoen det ble stjålet.

Denne siden er
tom med hensikt

ENDRING AV ADRESSE

NY EIER



KJØRETØYETS IDENTIFIKASJONSNUMMER

Modellnummer

Kjøretøyets identifikasjonsnummer (V.I.N.)

GAMMEL ADRESSE
ELLER TIDLIGERE EIER:

NAVN

NR.

GATE

LEIL

STED

FYLKE

POSTNUMMER

LAND

TELEFON

NY ADRESSE
ELLER NY EIER:

NAVN

NR.

GATE

LEIL

STED

FYLKE

POSTNUMMER

LAND

TELEFON

E-POSTADRESSE

Denne siden er
tom med hensikt

MERKNADER

MERKNADER

MERKNADER

KJØRETØYMODELLNR. _____

KJØRETØYETS

IDENTIFIKASJONSNUMMER (V.I.N.) _____

MOTORENS

IDENTIFIKASJONSNUMMER (E.I.N.) _____

Eier: _____
NAVN

Nr. GATE LEIL

STED FYLKE POSTNUMMER

Kjøpsdato _____
ÅR MÅNED DAG

**Utløpsdato
for garanti** _____
ÅR MÅNED DAG

Skal fylles ut av forhandleren ved salgstidspunktet.

OMRÅDE FOR FORHANDLERSTEMPEL

⚠ ADVARSEL

Å overse noen av sikkerhetsforanstaltningene og instruksene i denne brukerhåndboken, sikkerhetshåndboken, sikkerhetsvideoen og sikkerhetsdekalene på produktet, kan resultere i alvorlig eller dødelig personskade.



®TM OG BRP-LOGOEN ER VAREMERKER SOM EIES AV BOMBARDIER RECREATIONAL PRODUCTS INC. ELLER DETS DATTERSELSKAPER.

©2023 BOMBARDIER RECREATIONAL PRODUCTS INC. MED ENERETT

www.brp.com

SKI-DOO®

LYNX®

SEA-DOO®

CAN-AM®

ROTAX®

ALUMACRAFT®

MANITOU®

QUINTREX®