

ski-doo®



MXZ 120

GUIDA DEL CONDUCENTE

Include
informazioni su
sicurezza,
manutenzione e
utilizzo



2024

⚠ AVVERTENZA

Età minima consigliata per conducenti sotto la supervisione di un adulto:

– 6 anni

Leggere attentamente la presente Guida del conducente. Contiene informazioni importanti per la sicurezza.

È richiesta la supervisione di un adulto per la corretta comprensione dei rischi implicati nell'uso di questi veicoli.

Rivedere e spiegare il contenuto della presente Guida del conducente al giovane conducente e accertarsi che questi abbia compreso il funzionamento corretto e sicuro del veicolo.

Tenere questa guida del conducente sempre a portata di mano per la consultazione.

520003081_IT

Traduzione delle
istruzioni originali

AVVERTENZA DISPOSIZIONE CALIFORNIANA 65

AVVERTENZA

Il funzionamento, l'assistenza e la manutenzione di un veicolo fuoristrada possono esporre a contatto con sostanze chimiche, compresi i fumi di scarico, il monossido di carbonio, gli ftalati e il piombo, sostanze riconosciute dallo Stato della California come cause di cancro, malformazioni del feto o altri difetti legati alla riproduzione. Per ridurre al minimo l'esposizione, evitare di respirare i fumi di scarico, non lasciare il motore in folle se non necessario, eseguire la manutenzione del veicolo in aree ben ventilate e indossare guanti o lavarsi le mani di frequente durante le operazioni di manutenzione. Per ulteriori informazioni, visitare la pagina www.p65warnings.ca.gov/products/passenger-vehicle.

In Canada la distribuzione e l'assistenza dei prodotti sono eseguite da Bombardier Recreational Products Inc. (BRP)

Negli Stati Uniti, la distribuzione e l'assistenza dei prodotti è eseguita da BRP US Inc.

Nello Spazio economico europeo (che comprende gli Stati membri dell'Unione Europea oltre a Regno Unito, Norvegia, Islanda e Liechtenstein), nella Comunità degli Stati Indipendenti (inclusi Ucraina e Turkmenistan) e in Turchia, la distribuzione e l'assistenza dei prodotti sono eseguite da BRP European Distribution S.A. e da altre affiliate o controllate di BRP.

Per tutti gli altri paesi, la distribuzione e l'assistenza dei prodotti sono eseguite da Bombardier Recreational Products Inc. (BRP) o dalle sue affiliate.

™® Marchi registrati di BRP o delle sue affiliate.

Si tratta di un elenco non esaustivo di marchi di fabbrica proprietà di Bombardier Recreational Products Inc. o dei suoi affiliati:

SKI-DOO®

MXZ®

XPS®

Tutti i diritti riservati. Nessuna delle parti di questa Guida del conducente può essere riprodotta in alcun modo senza il previo consenso scritto da parte di Bombardier Recreational Products Inc.

©Bombardier Recreational Products Inc. (BRP) 2023

La guida del veicolo potrebbe comportare pericoli.

Non accelerare rapidamente o guidare a velocità elevata oltre i limiti di visibilità o senza essere completamente a conoscenza del terreno e di cosa ci si troverà davanti. Osservare i limiti di velocità e non guidare mai a velocità che non consentono adeguate distanze di manovra e arresto. Leggere e studiare per intero la Guida del conducente e il Manuale sulla sicurezza delle motoslitte.

La mancata osservanza di questa avvertenza può provocare lesioni personali a se stessi o agli altri. Per questioni di sicurezza, invitiamo il conducente a comprendere e seguire tutte le avvertenze contenute in questa Guida del conducente e su tutte le etichette presenti su questo veicolo.

Tenere la Guida del conducente a portata di mano per un riferimento futuro. Se si smarrisce la Guida, una versione elettronica stampabile è disponibile su www.operatorsguides.brp.com o un sostituto cartaceo è reperibile presso il concessionario autorizzato di fiducia. Queste etichette di sicurezza devono essere considerate come parti fisse del veicolo stesso. Se un'etichetta sulla sicurezza si stacca o diventa quasi illeggibile, contattare il concessionario autorizzato per riceverne una sostitutiva gratuita.

IL MANCATO RISPETTO DELLE AVVERTENZE CONTENUTE NELLA PRESENTE GUIDA PUÒ COMPORTARE GRAVI LESIONI O LA MORTE.

La Guida del conducente, il Manuale sulla sicurezza delle motoslitte e le Decalcomanie delle motoslitte riportano informazioni importanti:



 **AVVERTENZA**

 **ATTENZIONE**

ATTENZIONE

■ **NOTA:**

Il simbolo di allerta di sicurezza sta a indicare **ATTENZIONE! STARE ALL'ERTA! È COINVOLTA LA PROPRIA SICUREZZA.**

Con **AVVERTENZA** si identificano informazioni personali sulla sicurezza. Seguire l'istruzione impartita perché riguarda la possibilità di lesioni personali gravi o perfino la morte.

ATTENZIONE indica una situazione pericolosa che, se non evitata, potrebbe causare lesioni di lieve o moderata entità.

ATTENZIONE, senza il simbolo di allerta di sicurezza, identifica pratiche non sicure. Seguire la direttiva perché riguarda la possibilità che una o più parti della motoslitte siano danneggiate.

Una **NOTA** identifica informazioni supplementari degne di particolare attenzione.

Lesione personale

- Per evitare una lesione a se stessi e agli altri, non guidare **MAI** la motoslitte senza prima aver letto e compreso la presente guida e il Manuale sulla sicurezza delle motoslitte; quindi, seguire le istruzioni e prestare attenzione alle avvertenze impartite.
- **USARE IL BUON SENSO.**
- **NON GUIDARE DOPO AVER BEVUTO ALCOLICI.**
- **TENERE SEMPRE IL CONTROLLO.**
- **INFORMARE GLI AMICI.** Se si vede un amico che guida una motoslitte in modo spericolato, a velocità eccessive o in altri modi non sicuri, non aspettare finché è troppo tardi per avvertire delle conseguenze dell'uso improprio della motoslitte. Una tale condotta mette in pericolo tutti. **ASSUMERE UN RUOLO ATTIVO NELLA PROPRIA E NELL'ALTRUI SICUREZZA.**

Questa pagina è stata lasciata
intenzionalmente vuota

Indice

Introduzione	2	Manutenzione	21-36
U.S. Consumer Product Safety Commission (CPSC) Children's Product Certificate (Solo Stati Uniti) 3		Olio motore.....	21
Regole di sicurezza delle motoslitte	4	Carburatore	22
Cartellini.....	5-7	Filtro del carburante in linea.....	23
Etichette e informazioni di avvertenza	8	Filtri dell'aria	23
Dichiarazione di conformità (UE)	9	Candela.....	24
Dichiarazione di conformità (Regno Unito) 10		Freno	24
Regolamento sulle emissioni 2016/1628 (Modelli UE).....	11	Catena di trasmissione.....	25
Segnalazione di difetti di sicurezza	12	Tenditore della catena di trasmissione.....	25
Prepararsi a una guida sicura della MXZ 120.....	13	Tensione dei cingoli	25
Guida della MXZ 120	15	Allineamento dei cingoli	27
Informazioni generali.....	16-17	Regolazione delle molle degli ammortizzatori degli sci anteriori.....	28
Posizione dei comandi	16	Regolazione della tensione della molla posteriore.....	29
Identificazione della motoslitte	16	Allineamento degli sci	29
Benzina — Olio	16	Barra antiusura degli sci.....	30
Rodaggio motore	17	Prese d'aria motorino di avviamento a strappo.....	30
Marmitta	17	Luci.....	31
Istruzioni per l'utilizzo	18	Registro di manutenzione	32
Avvio e arresto del motore	18	Preparazione per il rimessaggio.....	37
Tabella della manutenzione/messa a punto periodica.....	20	Preparazione dopo il rimessaggio	38
		Caratteristiche tecniche	39
		Garanzia	40
		Informazioni clienti	53
		Contattaci.....	55
		Cambio di indirizzo/proprietà.....	56

Introduzione

La motoslitta MXZ 120 è intesa come una motoslitta per uso didattico/ludico per un minore responsabile con un'età minima di 6 anni e sotto la supervisione di un adulto. Questa motoslitta è destinata a essere utilizzata solo dal conducente; non deve essere presente alcun passeggero. Inoltre, questa motoslitta è destinata all'uso diurno in aree fuoristrada limitate, principalmente sulla neve. L'uso di questa motoslitta su vie pubbliche, strade e autostrade può essere pericoloso ed è proibito per legge nella maggior parte dei casi. In qualità di genitore o tutore, si deve accettare la responsabilità di formare il minore all'uso sicuro della motoslitta. Insegnare a tutti i conducenti i principi basilari di funzionamento, le regole e i regolamenti relativi alle motoslitte e, soprattutto, come arrestare la motoslitta in caso di emergenza. Inculcare nel minore un senso di cortesia e responsabilità nell'uso della motoslitta.

Questa motoslitta è un prodotto di qualità, disegnata, progettata e assemblata per offrire un servizio affidabile. In qualità di proprietario, fare in modo di prendere dimestichezza con le sue procedure di utilizzo, manutenzione e rimessaggio. Leggere la presente guida e il Manuale sulla sicurezza delle motoslitte fornito a corredo per garantire un utilizzo sicuro e corretto della motoslitta.

La presente guida è divisa in sezioni. Le sezioni "Prepararsi a una guida sicura della MXZ 120" e "Guida della MXZ 120" devono essere lette e spiegate al minore/conducente. Le altre sezioni sono destinate al proprietario/genitore/tutore e contengono informazioni sull'identificazione della motoslitta, le istruzioni per l'utilizzo sicuro, la lubrificazione, la manutenzione, il rimessaggio e la preparazione dopo il rimessaggio. Se mai fosse necessaria una riparazione o un intervento di manutenzione, contattare un concessionario autorizzato di motoslitte BRP per un'assistenza professionale.

Al momento della pubblicazione, tutte le informazioni e le illustrazioni erano corrette sotto il profilo tecnico. Non vige alcun obbligo retroattivo.

La presente Guida del conducente di Ski-Doo deve essere considerata una parte permanente della motoslitta e deve restare in dotazione con la motoslitta se viene rivenduta.

Ogni motoslitta BRP soddisfa e supera gli standard del Snowmobile Safety and Certification Committee e riporta affissa la decalcomania SSCC. BRP supporta e incoraggia l'uso in sicurezza di tutte le motoslitte. Indossare sempre un caschetto e un occhiali protettivi. Guidare con attenzione, osservare tutte le leggi statali e locali e rispettare i diritti altrui. I membri dell'International Snowmobile Manufacturers Association (ISMA), come BRP, fanno la loro parte nel migliorare le piste, sponsorizzare eventi e, in generale, supportare lo sport praticato in motoslitta. In qualità di membro della National Snowmobile Foundation, BRP promuove l'uso delle motoslitte attraverso la formazione, la beneficenza e programmi di ricerca.

© **Bombardier Recreational Products Inc. (BRP) 2023**

U.S. Consumer Product Safety Commission (CPSC) Children's Product Certificate (Solo Stati Uniti)

1. Identificazione del prodotto coperto da questo certificato:

Motoslitte per giovani; Modello: 2024 MXZ 120.

2. Citazione di ogni regolamento CPSC sulla sicurezza dei prodotti in base al quale il prodotto è stato certificato:

Questo prodotto è esonerato dalle prove sul tenore di piombo totale previsto dal 15 USC §1278a ai sensi della Public Law 112-28.

Questo prodotto soddisfa i requisiti sul divieto di utilizzo di vernici contenenti piombo previsto dalle 16 CFR Part 1303.

Il presente prodotto soddisfa i requisiti del SSCC/11 che prevede un revisione di terzi, la certificazione e gli audit periodici.

3. Identificazione dell'importatore o del produttore nazionale che certifica la conformità del prodotto:

Arctic Cat (a division of Textron Specialized Vehicles)
601 Brooks Ave. S.
Thief River Falls, MN 56701
218-681-9799

4. Informazioni per il soggetto che mantiene le registrazioni dei risultati delle prove:

Anna Connelly, Compliance Engineer
Arctic Cat
601 Brooks Ave. S.
Thief River Falls, MN 56701
218-681-9799, ext. 2746
aconnelly@textron.com

5. Data e luogo di fabbricazione del prodotto:

La data di fabbricazione è situata sull'etichetta del Numero di identificazione veicolo (VIN) affissa sul prodotto.

Luogo di fabbricazione:

Arctic Cat
601 Brooks Ave. S.
Thief River Falls, MN 56701







6. Data e luogo delle prove effettuate sul presente prodotto ai fini della conformità alle succitate normative:

Questo prodotto è esonerato dalle prove sul tenore di piombo totale previsto dal 15 USC §1278a ai sensi della Public Law 112-28.

Non esistono requisiti federali per le prove sulle motoslitte per i minori. Arctic Cat certifica in base ai requisiti del SSCC/11, Class II-Children's Snowmobile (motoslitte per minori/Classe II). Per una definizione più dettagliata, vedere SAE J1038. La presente certificazione richiede una revisione di terzi, che è eseguita da:

SGS North America Inc.
291 Fairfield Ave.
Fairfield, NJ 07004

Regole di sicurezza delle motoslitte

<p>5 Don't ride after midnight. Ne conduisez pas après minuit. Uusi yö ei ole määritelty. Tilapäisesti voimassa olevat määräykset. Non puntate dopo le mezzanotte. Määräykset voimassa. 真夜中以後は乗らないこと。</p> 	<p>6 Beware of trees and other hazards. Boyez attention aux dangers routiers. Pour les arbres et autres dangers. Vere puuta ja muita vaaroja. Be aware of trees and other hazards. Almest pool arbora e altri pericoli stradali. 木や障害物に用心すること。</p> 
<p>7 Always use a solid hitch for towing. Assurez-vous d'avoir une attache solide pour remorquer. Toujours utiliser une remorque solide. Käytä aina vahvaa vetäintä. Always use a strong hitch for towing. 牽引にはしっかり 4ポイントを確保すること。</p> 	<p>8 Observe proper rider capacity. Respectez le nombre recommandé de passagers. Maximum two riders on 2-Up sleds. A. Maximum one passenger on the sled. B. Maximum two passengers sur les sleds. C. Maximum two passengers sur les passagers. D. Enoysoyso Endast forare. E. Maximum two riders on sleds. Ohi luottokapasiteettia. Ohi luottokapasiteettia. Kaksi matkustajaa kaksipaikkaisella kulkimalla. Kaksi matkustajaa kaksipaikkaisella kulkimalla. Vier oppimiskäyttöön ja passagierkapasiteettiin. Vier oppimiskäyttöön ja passagierkapasiteettiin. B. Maks. To passenger på to-personers skidor. C. Maks. To passenger på to-personers skidor. D. Maks. To passenger på to-personers skidor. E. Maks. To passenger på to-personers skidor. 乗客定員を必ず守ること。 二人乗りには一人だけ。</p>
<p>9 Check controls and switches before use. Vérifiez les commandes et interrupteurs avant utilisation. Always use seat belts. Always use seat belts. Toujours utiliser les ceintures. Toujours utiliser les ceintures. Turvavöyryä on käytettävä aina matkalla. Turvavöyryä on käytettävä aina matkalla. Spjåke bremsestremmer og hold skostrenger veslelike. Spjåke bremsestremmer og hold skostrenger veslelike. Always use seat belts. 乗客は必ずシートベルトを必ず着用すること。 乗客は必ずシートベルトを必ず着用すること。</p> 	<p>10 Be of legal age. Be of legal age. Respectez l'âge légal. Respectez l'âge légal. Chiedo l'età minima necessaria. Chiedo l'età minima necessaria. Respectez l'âge légal. Respectez l'âge légal. Dovete essere maggiorenne. Dovete essere maggiorenne. 運転 者の法定年齢に達していること。 運転 者の法定年齢に達していること。</p> 
<p>11 Read and understand your Operator's Manual. Lisez et comprenez votre Manuel de l'opérateur. Always use seat belts. Always use seat belts. Toujours utiliser les ceintures. Toujours utiliser les ceintures. Turvavöyryä on käytettävä aina matkalla. Turvavöyryä on käytettävä aina matkalla. Spjåke bremsestremmer og hold skostrenger veslelike. Spjåke bremsestremmer og hold skostrenger veslelike. Always use seat belts. 乗客は必ずシートベルトを必ず着用すること。 乗客は必ずシートベルトを必ず着用すること。</p> 	<p>12 Obey all local laws and regulations and use common sense. Obéissez aux lois et recommandations locales et utilisez votre bon sens. Always use seat belts. Always use seat belts. Toujours utiliser les ceintures. Toujours utiliser les ceintures. Turvavöyryä on käytettävä aina matkalla. Turvavöyryä on käytettävä aina matkalla. Spjåke bremsestremmer og hold skostrenger veslelike. Spjåke bremsestremmer og hold skostrenger veslelike. Always use seat belts. 乗客は必ずシートベルトを必ず着用すること。 乗客は必ずシートベルトを必ず着用すること。</p>

SNOWMOBILE SAFETY RULES

SKI-DOO endorses and encourages the safe use of all snowmobiles. Always use seat belts. Receive proper training and operate within your capabilities. See operator's manual for complete safety instructions.

RÈGLEMENTS DE SÉCURITÉ EN MOTONEIGE

SKI-DOO endorse et encourage l'utilisation sécuritaire de toutes motoneiges. Utilisez votre ceinture de sécurité. Recevez une formation adéquate et n'utilisez que dans vos capacités. Consultez le manuel de l'opérateur pour les instructions complètes de sécurité.

SÄKERHETSREGLER VID SNÖSKOTERKÖRNING

SKI-DOO ämnar till främmande vid snöskoterkörning. Följ alltid dessa regler när du är ute och kör.

MOOTOORIKELKAN TURVASÄÄNNÖT

SKI-DOO korostaa ja kannustaa moottorikelkan turvallista käyttöä. Käytä aina turvavöyryä. Vastaanottaa oikeaa koulutuksen ja käytä omia kykyjäsi. Katso käyttäjän käsikirja täydellisiä turvallisuusohjeita.

SIKHERETSREGLER FOR BRUK AV SNØSKOOTER

SKI-DOO oppbeholder seg til å anbefale bruksegler, ved bruk av snøskooter. Følg alltid disse reglene når du er ute og kjører.

NORME DI SICUREZZA PER LE MOTOSLITTE

SKI-DOO sostiene ed incoraggia la sicurezza delle motoslitte. Per un divertimento continuo di questo sport segui sempre le istruzioni sicure.

スノーモービルの安全運転ルール

スキーやスノーモービルの安全運転を促す。常にシートベルトを着用し、自分の能力に合った範囲で運転すること。運転者のマニュアルを必ず読んでください。

<p>1 Don't drink and ride. Ne buvez pas lorsque vous conduisez. Always wear a helmet. Always wear a helmet. Portez toujours un casque. Portez toujours un casque. Käytä aina turvavöyryä. Käytä aina turvavöyryä. Break alltid hjelm. Break alltid hjelm. Indossate sempre il casco. Indossate sempre il casco. 乗客、ヘルメットを着用すること。 乗客、ヘルメットを着用すること。</p> 	<p>4 Use caution when crossing road/rail tracks. Use caution when crossing road/rail tracks. Les chemins de fer. Les chemins de fer. Veri varoitus niteä da korreare varoitus. Veri varoitus niteä da korreare varoitus. Vær forsiktig når du krysser veier/jernbaner. Vær forsiktig når du krysser veier/jernbaner. Usate prudenza nell'attraversare strade/passeggi. Usate prudenza nell'attraversare strade/passeggi. 運河や道路を横切るときは注意すること。 運河や道路を横切るときは注意すること。</p> 
<p>1 Don't drink and ride. Ne buvez pas lorsque vous conduisez. Always wear a helmet. Always wear a helmet. Portez toujours un casque. Portez toujours un casque. Käytä aina turvavöyryä. Käytä aina turvavöyryä. Break alltid hjelm. Break alltid hjelm. Indossate sempre il casco. Indossate sempre il casco. 乗客、ヘルメットを着用すること。 乗客、ヘルメットを着用すること。</p> 	<p>3 Watch out for thin ice/water. Watch out for thin ice/water. Be aware of thin ice/water. Be aware of thin ice/water. Vero heikkola jää ja vettä. Vero heikkola jää ja vettä. Älä oppi for tynt islag eller vann. Älä oppi for tynt islag eller vann. Attenzione per il ghiaccio sottile. Attenzione per il ghiaccio sottile. 薄氷や水につまづいてはいけません。 薄氷や水につまづいてはいけません。</p> 

Cartellini

Questo veicolo presenta dei cartellini contenenti informazioni importanti sulla sicurezza. Chiunque volesse guidare questo veicolo deve leggere e comprendere queste informazioni prima della guida.

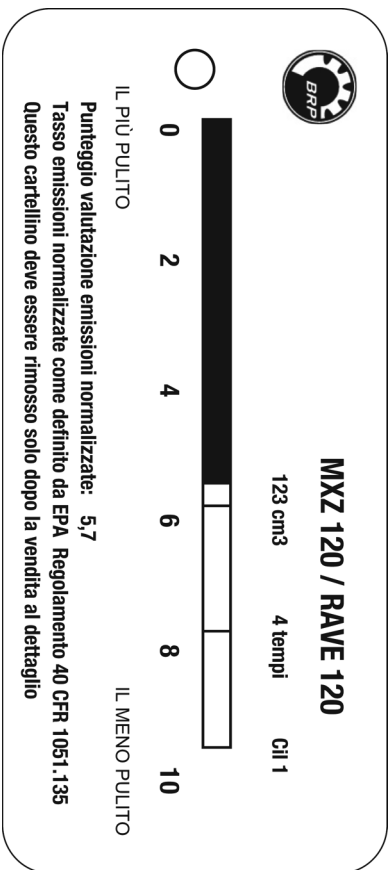

Cartellini

Questo veicolo presenta dei cartellini contenenti informazioni importanti sulla sicurezza. Chiunque volesse guidare questo veicolo deve leggere e comprendere queste informazioni prima della guida.

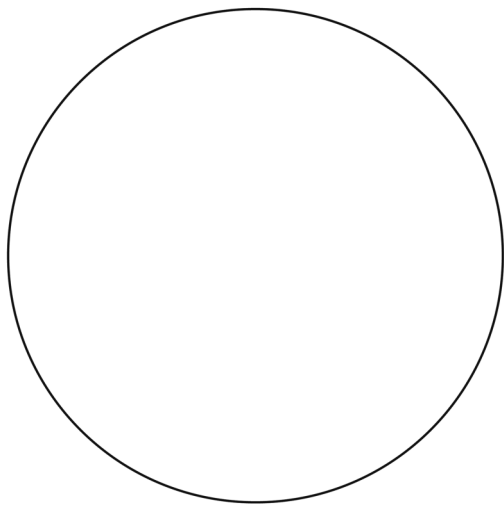

• **ATTENZIONE** •

**IL MOTORE A 4
TEMPI NON USA
GAS MISCELATO!**

1655-318_IT

Cartellini

Questo veicolo presenta dei cartellini contenenti informazioni importanti sulla sicurezza. Chiunque volesse guidare questo veicolo deve leggere e comprendere queste informazioni prima della guida.

SNOWMOBILE SAFETY AND CERTIFICATION COMMITTEE

**CLASSIFICAZI
ONE SONORA**

73/78

L'EMISSIONE SONORA DI QUESTO MODELLO DI MOTOSLITTA È STATA MISURATA IN BASE ALLE PROCEDURE DI PROVA DELL'EMISSIONE SONORA DELLA SOCIETY OF AUTOMOTIVE ENGINEERS J1161 E J192 A 15,2 m (15 ft) E NON SUPERA I 73 dB (A) DURANTE LO SPOSTAMENTO A 24 km/h (15 MPH). NÈ 78 dB (A) CON ACCELERATORE AL MASSIMO. NELLE PROCEDURE DI PROVA È PREVISTA UNA TOLLERANZA DI 2 DB (A) PER LE VARIAZIONI DELLE CONDIZIONI DI PROVA.

QUESTA ETICHETTA
NON DEVE ESSERE
RIMOSSA PRIMA
DELL'ACQUISTO.

QUESTA ETICHETTA PUÒ
ESSERE AFFISSA SULLA
MOTOSLITTA SOLO SE
RIPORTA ANCHE
UN'ETICHETTA RELATIVA
ALLA CERTIFICAZIONE DI
SICUREZZA DEL SSCC.

Etichette e informazioni di avvertenza

Questo veicolo presenta delle etichette contenenti informazioni importanti sulla sicurezza. Chiunque volesse guidare questa motoslitta deve leggere e comprendere queste informazioni prima della guida. Queste etichette devono essere considerate come parti fisse della motoslitta. Se un'etichetta si stacca o diventa quasi illeggibile, contattare il concessionario autorizzato per riceverne una sostitutiva.

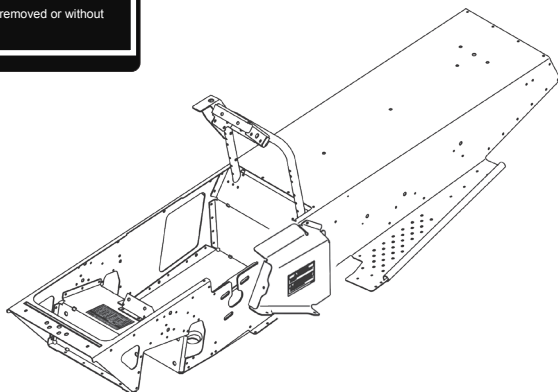
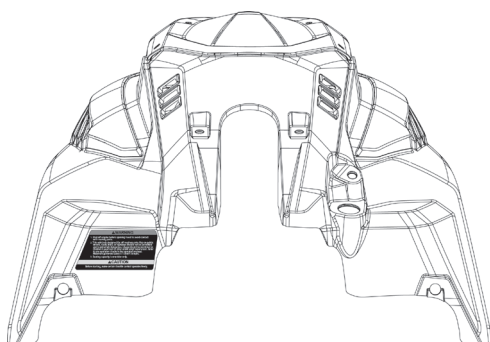
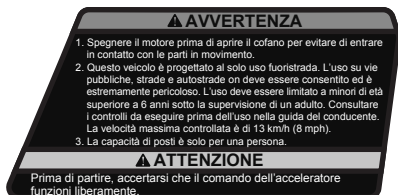

Dichiarazione di conformità (UE)



565 de la Montagne Street
Valcourt (Québec) J0E 2L0
Canada

www.brp.com

Dichiarazione di conformità UE

Rappresentante autorizzato: BRP-Rotax GmbH Co. KG, Rotaxstrasse 1, Gunskirchen, A-4623, Austria

La presente dichiarazione di conformità viene pubblicata sotto la responsabilità esclusiva del produttore.

Il sottoscritto, in rappresentanza del produttore, dichiara che le **motoslitte** con modello anno **2024** contrassegnate con il marchio **CE** e un numero di identificazione del veicolo di 17 caratteri (VIN) strutturato come **4UF9S4ExxRTxxxxxx** con i nomi commerciali **Ski-Doo** e **Lynx** è conforme a tutte le disposizioni pertinenti delle seguenti direttive e regolamenti:

Direttiva macchine 2006/42/CE, e successive
modifiche, incluso Reg. 2019/1243/UE

ISO 12100:2010

Regolamento (UE) macchine mobili non stradali
(NRMM) 2016/1628 relativo agli inquinanti gassosi

Direttiva compatibilità elettromagnetica (CEM)
2014/30/UE, e successive modifiche, incluso il Reg.
(UE) 2018/1139

CISPR 12:2007/A1:2009 &
IEC 61000-6-1:2005 o
UN R10.04 o una versione
successiva

Direttiva batteria 2006/66/CE, e successive
modifiche, inclusa la Dir. (UE) 2018/849

Direttiva sulle Apparecchiature radio 2014/53/UE, e
successive modifiche, incluso il Reg. 2018/1139
(Se equipaggiate con chiave D.E.S.S. a
radiofrequenza (RF))

Dominic Tessier

Dominic Tessier (Jan 4, 2023 09:25 EST)

Ing. Dominic Tessier
Direttore, ingegneria del veicolo, Ski-Doo
Bombardier Recreational Products Inc.

Valcourt, QC, Canada

4 gennaio 2023

ski-doo LYNX SEVADO. EVTRADE ROTAX CAN-AM

Dichiarazione di conformità (Regno Unito)



BRP Finland Oy
PL 9040 (Isoaavantie 7)
FI-96101 Rovaniemi, Finland
T 358 40 800 7700
F 358 16 318 114
www.brp.com

Dichiarazione di conformità Regno Unito

Rappresentante autorizzato: BRP Recreational Products UK Ltd., (BWM Accountants Limited), Suite 5.1, 12 Tithebarn Street, Liverpool, L2 2DT

La presente dichiarazione di conformità viene pubblicata sotto la responsabilità esclusiva del produttore.

Il sottoscritto, in rappresentanza del produttore, dichiara che la **motoslitta** con modello anno **2024** contrassegnata con il marchio UKCA e un numero di identificazione del veicolo di 17 caratteri (VIN) strutturato come **4UF9S4ExxRTxxxxxx** con i nomi commerciali **Ski-Doo** e **Lynx** è conforme a tutte le disposizioni pertinenti dei seguenti Strumento statutario (SI) e regolamenti del Regno Unito:

The Supply of Machinery (Safety) Regulations (Il regolamento sulla fornitura di macchinari (sicurezza)) 2008 , UK Statutory Instrument (Strumento statutario e regolamenti del Regno Unito) 2008/1597 e successive modifiche, incluso lo SI 2020/1112

ISO 12100:2010

Non-Road Mobile Machinery (Type-Approval and Emission of Gaseous and Particulate Pollutants) Regulation (Regolamento Macchine mobili non stradali (omologazione ed emissione di inquinanti gassosi e particolato)) 2018, UK SI (Strumento statutario e regolamenti del Regno Unito) 2018/764 e successive modifiche, incluso lo SI 2020/1393

Electromagnetic Compatibility Regulations (Regolamento sulla compatibilità elettromagnetica) 2016, UK SI (Strumento statutario e regolamenti del Regno Unito) 2016/1091 e successive modifiche, incluso lo SI 2020/1112

CISPR 12:2007/A1:2009 & IEC 61000-6-1:2005 o UN R10.04 o una versione successiva

Batteries and Accumulators (Placing on the Market) Regulations (Regolamento su batterie e accumulatori (Immissione sul mercato)) 2008, UK SI (Strumento statutario e regolamenti del Regno Unito) 2008/2164 e successive modifiche, incluso lo UK SI 2020/904

Radio Equipment Regulations (Regolamenti sulle apparecchiature radio) 2017, UK SI (Strumento statutario e regolamenti del Regno Unito) 2017/1206 e successive modifiche fino allo SI 2020/1112 incluso

Dominic Tessier

Dominic Tessier (Jan 4, 2023 09:25 EST)

Ing. Dominic Tessier
Direttore, ingegneria del veicolo, Ski-Doo
Bombardier Recreational Products Inc.

Valcourt, QC, Canada

4 gennaio 2023

SKI-DOO LYNX SEVADOO EVTRADE ROTAX CAN-AM

Regolamento sulle emissioni 2016/ 1628 (Modelli UE)

L'equipaggiamento è conforme al Regolamento sulle emissioni 2016/1628 come raffigurato su una decalcomania di identificazione come Macchinario mobile non adibiti alla circolazione su strada (NRMM) affisse sul coperchio della testata del cilindro motore.

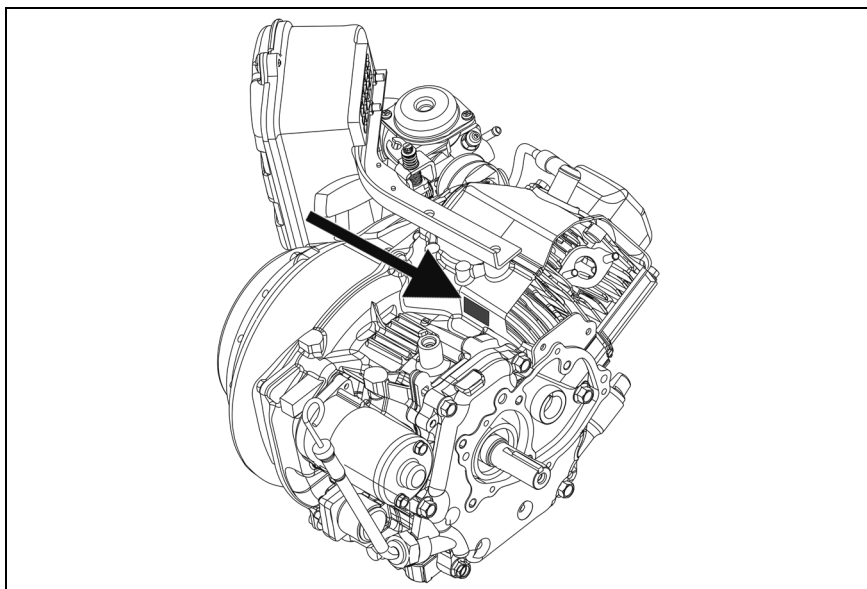

ONS-311

Segnalazione di difetti di sicurezza

In Canada, nel caso in cui si sospetti che il veicolo presenti un difetto che potrebbe causare un incidente o lesioni o morte, contattare immediatamente Transport Canada oltre a Bombardier Recreational Products Inc.

Se Transport Canada riceve una segnalazione del genere, potrebbe aprire un'indagine e, qualora rilevasse la presenza di un difetto di protezione in un gruppo di veicoli, potrebbe avviare una campagna di ritiro e di riparazione dei veicoli. Transport Canada non può tuttavia intervenire in alcun modo nei problemi personali tra l'acquirente, il concessionario o Bombardier Recreational Products Inc.

Per contattare Transport Canada

TELEFONO

- 819-994-3328 (area Gatineau-Ottawa o all'estero)

POSTA

- Transport Canada - ASFAD
330 Sparks Street
Ottawa, ON
K1A 0N5

INTERNET

- <http://www.tc.gc.ca/recalls>

Prepararsi a una guida sicura della MXZ 120

■ **NOTA:** La presente sezione e la sezione Guida della MXZ 120 devono essere lette e spiegate al minore/conduttore da parte del proprietario/genitore/tutore. Fare riferimento alla Posizione dei comandi o alla motoslitte mentre si spiega la presente sezione.

Come la maggior parte di ragazzi e ragazze, non si vede l'ora di guidare una motoslitte. Ricordarsi che la motoslitte non è un giocattolo. Deve essere guidata con attenzione sempre!

Innanzitutto, è necessario comprendere i comandi, sapere dove sono ubicati e come usarli correttamente.

- A. **LEVA DEL FRENO** — Per rallentare o arrestare la motoslitte, è necessario tirare (premere) la leva del freno verso le impugnature del manubrio.

■ **NOTA:** Quando si usa il freno, la leva dell'acceleratore deve trovarsi in posizione di minimo (rilasciata).

- B. **LEVA DELL'ACCELERATORE** — Controlla la velocità della motoslitte. Più la leva di comando dell'acceleratore è vicina all'impugnatura del manubrio (più viene premuta), maggiore sarà la velocità della motoslitte.

- C. **INTERRUPTORE DI ACCENSIONE** — Quando la chiave è in posizione OFF, il motore non si avvia né funziona. Se la chiave è in posizione RUN, il motore si avvia e funziona.

- D. **INTERRUPTORE DELL'ARRESTO DI EMERGENZA** — Se accade qualcosa che non si comprende o in caso di emergenza, spostare l'interruttore dell'arresto di emergenza in posizione OFF (giù) per arrestare il motore immediatamente.

- E. **INTERRUPTORE DI SICUREZZA** — Il motore non si avvia né funziona se il cappuccio dell'interruttore di avviamento è collegato all'interruttore di avviamento situato sul lato superiore destro della console. Il cordino di sicurezza **DEVE ESSERE** attaccato al conduttore prima di avviare il motore.

In secondo luogo, è necessario controllare sempre svariati punti prima di avviare il motore.

- A. Accertarsi che la leva del freno funzioni correttamente (si muove liberamente) tirando (premendo) la leva del freno e rilasciandola diverse volte.
- B. Accertarsi che la leva del freno funzioni correttamente (si muove liberamente) e che scatta velocemente indietro in posizione di minimo una volta rilasciata. La posizione di minimo si realizza quando la leva dell'acceleratore è più lontana dall'impugnatura del manubrio. Se la leva dell'acceleratore non scatta velocemente indietro, il motore non deve essere riavviato e si deve provvedere a riparare l'impianto dell'acceleratore.
- C. Assicurarsi di avere vestiti a sufficienza per tenersi al caldo, ma non indossare MAI indumenti come scarpe lunghe o sciolte o lacci di scarpe lunghi che potrebbero impigliarsi in una parte in movimento della motoslitte.

In terzo luogo, accertarsi di poter rispondere 'sì' a tutte le seguenti domande prima mettersi alla guida.

- A. Hai il permesso del proprietario, di un genitore o di un tutore di guidare la motoslitte?
- B. Indossi un casco di sicurezza omologato?

- C. Indossi qualcosa che protegge gli occhi (come occhiali protettivi e una visiera)?
- D. Sei vestito in maniera abbastanza calda?
- E. Un genitore o un tutore hanno verificato che hai abbastanza benzina?
- F. La leva dell'acceleratore e la leva del freno si muovono liberamente?
- G. Tutti gli schermi e le coperture sono al posto giusto e il cofano è agganciato saldamente?
- H. Hai un'area sicura in cui guidare? L'area è priva di rocce, cavi metallici, alberi, traffico, ecc.?

Guida della MXZ 120

È necessario essere un conducente di motoslitta responsabile, attento e premuroso in qualsiasi momento. La sicurezza del conducente è una nostra preoccupazione e il conducente deve avere sempre la stessa preoccupazione.

- A. Quando si sta imparando a guidare la motoslitta, fare in modo che un genitore o un tutore accompagni il conducente in un'area aperta per far pratica con figure a "otto", partenze e arresti. Questa pratica è molto importante e darà al conducente una buona "sensazione" della motoslitta. Il conducente sarà anche in grado di capire come si comporta la motoslitta in diverse condizioni (neve alta, neve estremamente compatta, ecc.).
- B. Restare sempre seduti sul sedile e tenere i piedi sulle pedane poggiate ai piedi quando si guida la motoslitta. Non scendere dalla motoslitta finché non si è arrestata completamente.
- C. Non guidare mai la motoslitta a una velocità superiore a quella di sicurezza. Non guidare troppo vicino a strade, edifici, alberi, altre motoslitte o persone. Non fare esibizioni!
- D. Non guidare mai la motoslitta se il faro e il fanalino non sono in buono stato di funzionamento.
- E. La motoslitta è progettata per il divertimento del conducente. NON portare in giro gli amici. È realizzata per trasportare solo una persona.
- F. Non tirare slitte, slittini, ecc. dietro la motoslitta.
- G. Se si resta bloccati, spegnere il motore e chiedere aiuto.

Informazioni generali

Posizione dei comandi

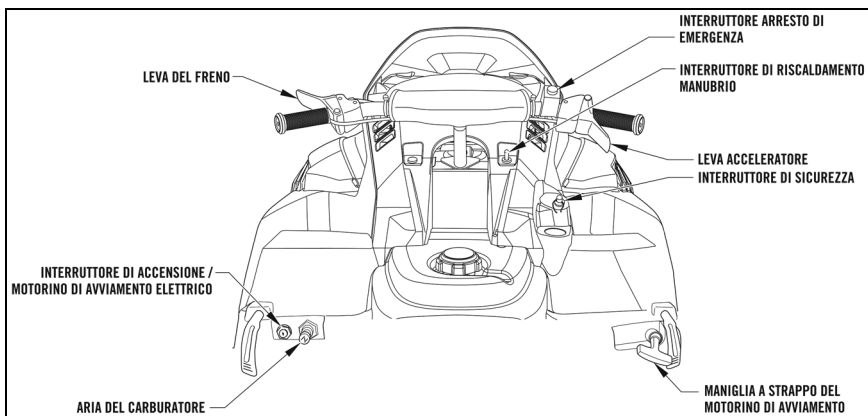

0753-830

Identificazione della motoslitta

La motoslitta presenta due numeri di identificazione: il Numero di identificazione veicolo (VIN) è stampato sul lato destro del tunnel e il Numero di serie del motore (ESN) è riportato sul lato anteriore della copertura del sistema a strappo.

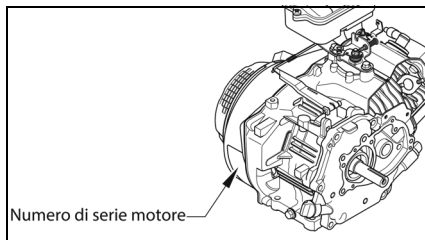
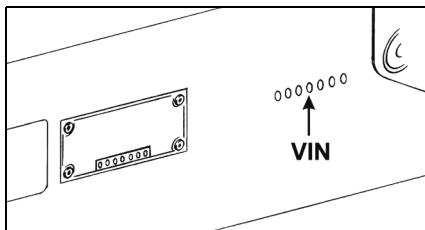

Questi numeri sono richiesti dal concessionario per compilare correttamente i reclami in garanzia. Nessuna garanzia sarà concessa da BRP l'ESN o se il VIN è stato rimosso o in un qualunque modo danneggiato.

Fornire sempre il nome del modello di motoslitta, il VIN e l'ESN quando si contatta un concessionario autorizzato di motoslitte BRP per componenti, manutenzione, accessori o garanzia.

Benzina — Olio

Questa motoslitta è dotata di un motore a quattro tempi; pertanto, non è necessario premiscelare benzina e olio.

Requisiti carburante

ATTENZIONE

Utilizzare sempre benzina fresca. La benzina si ossida, determinando la perdita di numero di ottano, composti volatili, e la produzione di depositi di gomma e vernici che possono danneggiare il sistema di alimentazione.

Le miscele di carburante a base di alcool variano a seconda del Paese e dell'area geografica. Questo veicolo è stato progettato per un funzionamento basato sull'utilizzo dei carburanti consigliati. In ogni caso, occorre tenere presente quanto segue:

L'utilizzo di carburante contenente alcool in percentuale maggiore di quella specificata dalle normative governative non è consigliato e può causare i problemi elencati di seguito ai componenti del sistema di alimentazione:

- Problemi di accensione e guida.
- Deterioramento delle parti in gomma o plastica.
- Corrosione delle parti metalliche.
- Danni alle parti interne del motore.
- Ispezionare frequentemente per determinare la presenza di perdite di carburante o altre anomalie nel sistema di alimentazione qualora si ritenga che la presenza di alcool nella benzina ecceda le normative in vigore.
- La miscela alcol-benzina attira e trattiene l'umidità; questo potrebbe determinare la separazione di fase del carburante e causare problemi di prestazioni o danni al motore.

Carburante raccomandato

Utilizzare benzina senza piombo con un contenuto MASSIMO di etanolo pari al 10%. La benzina deve avere il seguente numero minimo di ottani.

Tipo carburante	Motore	Numero minimo di ottani
Carburante SENZA etanolo	120	Valore AKI 87 esposto alla pompa (RON+MON)/2 92 RON
Carburante che può contenere fino ad un MASSIMO del 10% di etanolo	120	91 AKI (RON+MON)/2 95 RON

ATTENZIONE

Non provare mai altri tipi di carburante. L'utilizzo di carburante non adatto può comportare danni al motore o al sistema di alimentazione.

ATTENZIONE

NON usare il carburante delle pompe etichettate E85.

L'utilizzo di carburante E15 è vietato dalla normativa U.S. EPA Regulations.

Olio raccomandato

■ **NOTA:** Questa motoslitte è dotata di fabbrica di olio sintetico SAE 0W-40.

L'olio raccomandato da usare nel motore è l'olio sintetico 0W-40. Per maggiori dettagli vedere la tabella della viscosità.

ATTENZIONE

Qualsiasi olio usato al posto di quello raccomandato può causare gravi danni al motore.

Olio motore multigrado	
OLIO MOTORE	← Sintetico 0W-40 →
TEMP °C	-30 -20 -10 0 10 20 30 40
°F	-22 -4 14 32 50 68 86 104

TABELLAOLIO1

Rodaggio motore

Il motore necessita di un breve periodo di rodaggio (all'incirca 10 ore di funzionamento) per di essere sottoposto a condizioni di carico pesante o al funzionamento con pieno regime di accelerazione. La rigorosa osservanza della procedura di rodaggio contribuirà a prestazioni ottimali e alla longevità del motore.

Durante il rodaggio, si raccomanda un massimo di 1/2 accelerazione; tuttavia, brevi accelerazioni a pieno regime e variazioni della velocità di guida contribuiscono a un buon rodaggio del motore. Dopo il periodo di rodaggio di 10 ore, la motoslitte può essere portata presso un concessionario autorizzato di motoslitte BRP per un controllo e un cambio dell'olio. Questo servizio è a discrezione e a spese del proprietario della motoslitte.

Marmitta

La marmitta è concepita per ridurre il livello di rumore del motore e migliorare le prestazioni totali del motore stesso. Un motore può subire gravi danni se privato della marmitta.

Istruzioni per l'utilizzo

Avvio e arresto del motore

⚠ AVVERTENZA

Non consentire mai a nessuno di sostare davanti alla motoslitte in alcun momento, soprattutto quando sia avvia il motore.

È imperativo che, prima di avviare il motore, siano eseguiti tutti i controlli di sicurezza riportati nel Manuale sulla sicurezza delle motoslitte fornito a corredo.

Questa motoslitte è dotata di un motorino di avviamento a strappo. La maniglia del motorino di avviamento a strappo è situata sulla parte in basso a destra della console.

■ NOTA: In caso di rottura della corda del motorino di avviamento a strappo o di malfunzionamento del motorino di avviamento a strappo, portare la motoslitte presso un concessionario autorizzato di motoslitte BRP per la manutenzione.

Per avviare il motore, usare la seguente procedura:

1. Verificare la leva dell'acceleratore, premendola fino a fondo e rilasciandola diverse volte. La leva DEVE ritornare velocemente e completamente in posizione di minimo.
2. Aprire la valvola di chiusura carburante situata sotto il serbatoio del gas, ruotando la valvola in senso antiorario. Aprire completamente la valvola; in caso contrario, potrebbe chiudersi durante l'uso della motoslitte a causa delle vibrazioni del motore.

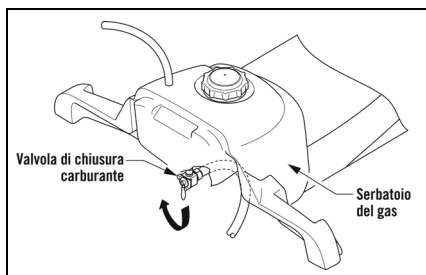

0744-944

3. Inserire la chiave nell'interruttore di accensione; quindi, ruotare la chiave in posizione RUN.

■ NOTA: Assicurarsi che l'interruttore dell'arresto di emergenza sia in posizione ON (su) e il cappuccio di sicurezza sia collegato all'interruttore di sicurezza.

4. Per un motore freddo, tirare completamente il dispositivo dell'aria. Se il motore è caldo, di norma non è necessario intervenire sull'aria del carburante.
5. Tirare la maniglia del motorino di avviamento a strappo fino ad avvertire una resistenza; quindi, tirare con un movimento breve e rapido. Il motore dovrebbe avviarsi; tuttavia, se il motore non si avvia, ripetere questo passaggio.

ATTENZIONE

Per evitare di danneggiare il motorino di avviamento a strappo, NON tirare la corda del motorino di avviamento a strappo fino al suo limite o rilasciare la maniglia del motorino di avviamento a strappo da una posizione estesa. Lasciare che la corda a strappo si riavvolga lentamente.

6. Quando il motore si avvia, spingere in dentro il dispositivo dell'aria fin circa a metà. Consentire al motore freddo di "scaldarsi" per circa 2-3 minuti. Il dispositivo dell'aria deve essere premuto completamente dopo il "riscaldamento".
7. Ingolfaggio — Se il motore non si avvia quando si usa il dispositivo dell'aria, ma sembra pronto per l'avviamento, spingere completamente dentro il dispositivo dell'aria.

■ NOTA: Un intervento continuo sull'aria del carburante contribuirà solamente a ingolfare di più il motore.

■ **NOTA:** Se il motore non si avvia durante il tentativo eseguito premendo la leva dell'acceleratore, rimuovere la candela e pulirla e asciugarla accuratamente o installare una nuova candela raccomandata, adeguatamente distanziata.

8. Per spegnere il motore, girare la chiave di accensione in posizione OFF, spostare l'interruttore dell'arresto di emergenza in posizione OFF (giù) o estrarre il cappuccio di sicurezza dall'interruttore di sicurezza.

■ **NOTA:** A meno che il motore non venga avviato entro un breve periodo, chiudere la valvola di chiusura carburante (situata sotto il serbatoio del gas), ruotando la valvola in senso orario.

ATTENZIONE

Se la motoslitta non viene utilizzata per un periodo prolungato, accertarsi di chiudere la valvola di chiusura carburante.

Tabella della manutenzione/messa a punto periodica

	Giornaliero	Prime 10 ore (2 settimane)	Ogni 20 ore (1 mese)	Ogni 50 ore (3 mesi)	Ogni 100 ore (6 mesi)	Ogni 300 ore (12 mesi)
Gioco valvole						IA
Motore Compressione						I
Candela					I	
Flessibile di alimentazione carburante	I-R					Sostituire ogni 3 anni
Valvola di chiusura carburante	I				IC*	
Galleggiante carburatore Camera	I				C*	
Olio motore	I	R*			R*	
Dadi/Viti/Bulloni	I			T		
Sospensione posteriore			IC			
Motorino di avviamento a strappo	I					I-IC-IL*
Filtro dell'aria			I*	C*		
Carburatore						IC
Vite aria pilota						IA
Filtro del carburante in linea			I			

C = Pulire

I = Ispezionare

R = Sostituire e

T = Serrare

condizioni avverse

IA = Ispezionare e regolare (se necessario)

IC = Ispezionare e pulire (sostituire se necessario)

IL = Ispezionare e lubrificare (sostituire se necessario)

* = Eseguire la manutenzione con maggiore frequenza se usata in

Manutenzione

Olio motore

■ **NOTA:** Dopo il periodo di rodaggio, l'olio motore deve essere cambiato ogni 100 ore di funzionamento (6 mesi) e prima di un rimessaggio prolungato.

Controllo

Il livello dell'olio motore deve essere controllato ogni giorno prima di utilizzare la motoslitte. Per controllare il livello dell'olio motore, usare la seguente procedura:

■ **NOTA:** Quando si controlla il livello dell'olio, la parte anteriore della motoslitte deve essere sollevata finché la parte inferiore del paraurti anteriore è a circa 47 cm (18.5 in.) dal pavimento. Inoltre, assicurarsi che il motore è "raffreddato" a temperatura ambiente per consentire all'olio di scolare nella coppa.

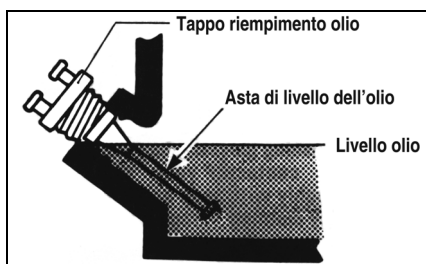

1. Rilasciare le due fascette di ancoraggio e aprire il cofano.
2. Ruotare l'asta di livello dell'olio in senso antiorario; quindi, rimuovere l'asta dal carter e pulirla.

ATTENZIONE

Pulire l'area intorno al foro di riempimento per tenere sporco, detriti, ecc. fuori dal motore.

3. Inserire l'asta nel carter e rimuoverla per controllare il livello dell'olio sull'asta.

ATTENZIONE

Vedere dell'olio nel carter non significa che il livello rientra nell'intervallo di esercizio sicuro. Utilizzare sempre l'asta di livello dell'olio per controllare il livello dell'olio. Non azionare mai il motore con il livello dell'olio al di sotto del punto di traboccamento del foro di riempimento.

■ **NOTA:** Se il livello dell'olio è al di sotto della tacca del livello dell'olio, aggiungere l'olio consigliato finché non raggiunge la tacca del livello dell'olio.

4. Inserire l'asta di livello dell'olio nel carter; quindi, ruotare l'asta in senso orario finché non aderisce.
5. Chiudere il cofano e fissare con le fascette.

Sostituzione

Per cambiare l'olio motore, usare la seguente procedura:

■ **NOTA:** Quando si cambia l'olio, la parte anteriore della motoslitte deve essere sollevata finché il motore è in posizione piana.

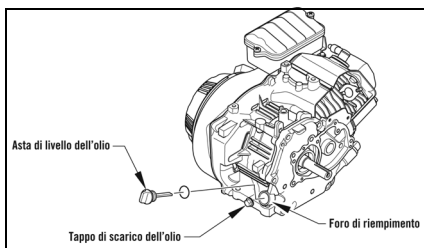

1. Rimuovere il tappo di accesso; quindi, collocare una vaschetta di raccolta sotto il motore.
2. Rilasciare le due fascette di ancoraggio e aprire il cofano.
3. Allentare l'asta di livello dell'olio; quindi, rimuovere il tappo di scarico dell'olio dal carter e far scolare l'olio.

4. Installare il tappo di scarico.
5. Rimuovere l'asta di livello dell'olio; quindi, versare 600 mL (20,3 fl oz) dell'olio raccomandato nel foro di riempimento.
6. Installare l'asta di livello dell'olio; quindi, serrare finché non aderisce. Installare il tappo di accesso.
7. Chiudere il cofano e fissare con le fascette.

Carburatore

Il carburatore è stato tarato per condizioni di guida medie; tuttavia, l'altitudine, la temperatura e l'usura generale possono rendere necessarie alcune regolazioni del carburatore. Dal momento che le regolazioni del carburatore influiscono in maniera critica sulle prestazioni del motore, BRP consiglia di rivolgersi a un concessionario autorizzato di motoslitte BRP; tuttavia, si possono eseguire tre regolazioni esterne al carburatore. Gli interventi riguardano la vite di arresto dell'acceleratore, la vite di regolazione del carburante al minimo e il cavo dell'acceleratore.

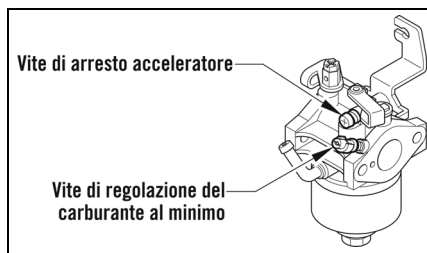

Vite di arresto acceleratore

Questa vite controlla la posizione in sede della valvola dell'acceleratore che, a sua volta, determina la corretta velocità del minimo. Ruotare la vite in senso orario per aumentare il minimo del motore e in senso antiorario per ridurre il minimo del motore.

Vite di regolazione del carburante al minimo

La vite di regolazione del carburante al minimo determina la miscela di carburante/aria per il minimo. Per eseguire la regolazione, usare la seguente procedura:

1. Avviare il motore e lasciarlo funzionare a metà regime di accelerazione per 5-10 minuti per riscaldarlo.
2. Collocare l'acceleratore al minimo: quindi, ruotare verso l'interno o verso l'esterno il tappo/la vite di regolazione del carburante al minimo entro l'intervallo di regolazione per ottenere una prestazione regolare a bassa velocità.

Cavo dell'acceleratore

La corretta regolazione del cavo dell'acceleratore si verifica quando (a motore spento) l'acceleratore del carburatore è completamente aperto (rispetto al suo limite) mentre la leva dell'acceleratore entra leggermente in contatto con l'impugnatura del manubrio. Il braccio dell'acceleratore sul carburatore deve anche entrare in contatto con la vite di controllo della velocità quando si rilascia la leva dell'acceleratore.

Per regolare il cavo dell'acceleratore, usare la seguente procedura:

⚠ AVVERTENZA

Non tentare di regolare il cavo dell'acceleratore con il motore in funzione. Ciò potrebbe causare lesioni personali.

1. Allentare i dadi di bloccaggio del cavo dell'acceleratore.

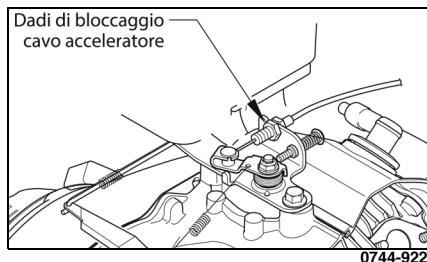

2. Tirare per eliminare ogni allentamento dal filo del cavo dell'acceleratore ed esercitare una leggera tensione sul filo.

3. Serrare i dadi di bloccaggio del cavo dell'acceleratore.

⚠ AVVERTENZA

NON usare la motoslitte se un qualsiasi componente nell'impianto dell'acceleratore è danneggiato, sfilacciato, attorcigliato, usurato o regolato in modo improprio. Se la motoslitte è usata quando l'impianto dell'acceleratore non sta funzionando correttamente, potrebbero prodursi lesioni personali.

Vite di controllo della velocità

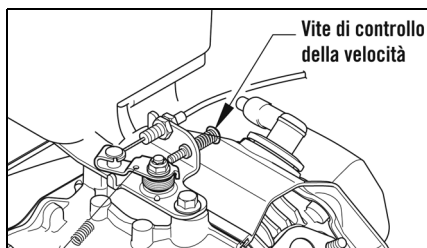

La velocità massima della motoslitte può essere ridotta regolando la vite di controllo della velocità.

Per ridurre la velocità massima, ruotare la vite di controllo della velocità in senso orario. **NON AUMENTARE MAI LA VELOCITÀ MASSIMA OLTRE IL MASSIMO STABILITO IN ORIGINE 12,8 KM/H (8 MPH)!**

Filtro del carburante in linea

⚠ AVVERTENZA

Ogni volta che si esegue una manutenzione o un'ispezione su un impianto di alimentazione che potrebbe presentare perdite di carburante, è necessario che nell'area non vi siano saldature, fumo, fiamme libere, ecc.

BRP consiglia di controllare il filtro del carburante in linea una volta mese. Il filtro è posizionato nel tubo flessibile del carburante tra il serbatoio del gas e il carburatore. L'unica pulizia possibile consiste nel risciacquare il filtro usando benzina pulita. Per controllare, pulire o sostituire il filtro, utilizzare la seguente procedura:

1. Ruotare la valvola di chiusura carburante in posizione CLOSED.
2. Rimuovere e gettare via le fascette; quindi, fare leva sui tubi flessibili per sollevarli dal filtro del carburante in linea e rimuovere il filtro.
3. Installare il filtro del carburante in linea nel tubo flessibile del carburante in modo che la freccia sul filtro sia rivolta verso il carburatore. Assicurarsi che i tubi flessibili del carburante aderiscano perfettamente al filtro. Se un tubo flessibile del carburante non aderisce perfettamente, tagliare 6 mm (1/4 in) dall'estremità del tubo flessibile del carburante; quindi, installarlo sul filtro. Installare nuove fascette.

ATTENZIONE

I tubi flessibili del carburante devono aderire perfettamente al filtro del carburante. Se la lunghezza del tubo flessibile del carburante non consente questa procedura, sostituirlo. Inoltre, dopo aver installato i tubi flessibili del carburante sul filtro, verificare che i tubi del carburante non entrino in contatto con componenti caldi o in rotazione.

4. Ruotare la valvola di chiusura carburante in posizione OPEN.

Filtri dell'aria

Il filtro dell'aria all'interno dell'alloggiamento del filtro dell'aria deve essere mantenuto pulito per garantire una buona potenza del motore e una buona resa chilometrica. Se la motoslitte viene utilizzata in condizioni normali, eseguire la manutenzione del filtro agli intervalli specificati. Se la motoslitte viene utilizzata in condizioni avverse, ispezionare e revisionare il filtro con maggiore frequenza. Utilizzare la seguente procedura per rimuovere il filtro e ispezionarlo e/o pulirlo.

ATTENZIONE

La mancata ispezione frequente del filtro dell'aria, se la motoslitte viene utilizzata in condizioni avverse, può danneggiare il motore.

1. Rimuovere le due viti che fissano il coperchio del filtro dell'aria; quindi, rimuovere il coperchio.
2. Rimuovere il filtro in schiuma dall'alloggiamento.
3. Pulire il filtro in schiuma con un solvente non infiammabile; quindi, lasciare asciugare il filtro.
4. Mettere il filtro asciutto in un sacchetto di plastica; quindi, versare l'olio per filtri dell'aria raccomandato e far penetrare l'olio nel filtro.

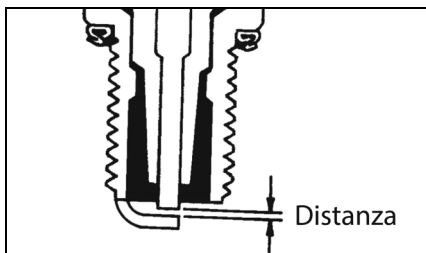

ATV0052B

Quando si installa la candela, assicurarsi di serrarla saldamente. Una candela nuova deve essere serrata di 1/2 giro quando la rondella tocca la testata del cilindro. Una candela usata deve essere serrata di 1/8-1/4 di giro quando la rondella entra in contatto con la testata del cilindro.

ATTENZIONE

Un filtro dell'aria strappato può causare danni al motore. Se il filtro è strappato, le sostanze contaminanti possono penetrare nel motore. Esaminare attentamente il filtro per verificare che non sia strappato prima e dopo la pulizia. Sostituire il filtro con uno nuovo se è strappato.

5. Pulire per rimuovere eventuali detriti dall'interno del filtro dell'aria. Accertarsi che nessun detrito entri nel carburatore.
6. Collocare il filtro nell'alloggiamento.
7. Collocare coperchio del filtro dell'aria sull'alloggiamento; quindi, fissarlo con le due viti.

Candela

Questa motoslitte è dotata di una speciale candela. Vedere la Tabella delle specifiche a pagina 39 per individuare il tipo di candela corretto. Per evitare le incrostazioni dovute al freddo, assicurarsi di riscaldare a fondo il motore prima di metterlo in funzione.

Per mantenere una scintilla calda e forte, la candela deve restare priva di carbonio.

Prima di rimuovere la candela, assicurarsi di pulire l'area intorno alla candela. In caso contrario, lo sporco potrebbe penetrare nel motore durante la rimozione o l'installazione della candela.

Regolare la distanza alla quantità specificata (vedere la Tabella delle specifiche a pagina 39) per ottenere un'accensione corretta. Usare uno spessimetro per controllare la distanza.

Freno

AVVERTENZA

NON usare la motoslitte se un qualsiasi componente nel sistema frenante è danneggiato, usurato o regolato in modo improprio.

BRP raccomanda di controllare quotidianamente l'intero sistema frenante per verificare che non sia usurato o danneggiato e che funzioni correttamente. La fascia del freno deve essere ispezionata a cadenza periodica per verificare che non ci siano crepe e che la guarnizione sia intatta e non sia eccessivamente usurata. Sostituire la fascia del freno se incrinata o eccessivamente usurata.

Controllo della corsa della leva del freno

1. Premere completamente la leva del freno.
2. Controllare la distanza tra la leva del freno e l'arresto della leva. La distanza deve rientrare nell'intervallo specificato di 6-13 mm (1/4-1/2 in).

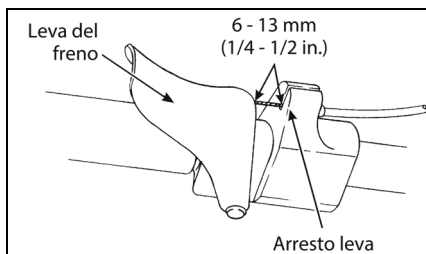

ONS-412

3. Se la distanza della corsa non è come specificato, regolare il freno.

Regolazione della corsa della leva del freno

Per regolare la corsa della leva del freno, usare la seguente procedura:

1. Rimuovere lo schermo della catena di trasmissione.
2. Allentare il dado di bloccaggio del cavo del freno posteriore, quindi, serrare il dado di bloccaggio anteriore per regolare il freno.

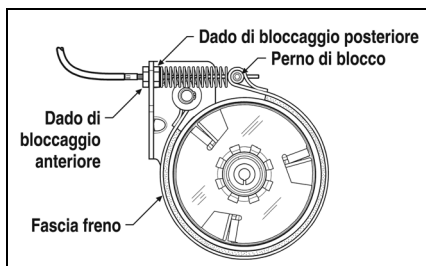

0735-457

3. Controllare periodicamente la distanza della corsa della leva del freno mentre si stringe il dado di bloccaggio anteriore. Quando la distanza è compresa nell'intervallo specificato di 6-13 mm (1/4-1/2 in.), serrare il dado di bloccaggio posteriore per fissare la regolazione.

Catena di trasmissione

La catena di trasmissione deve essere lubrificata ogni 10 ore di funzionamento con un lubrificante sintetico per catene o con un apposito lubrificante secco per catene a base di grafite. Utilizzando il lubrificante per catene consigliato o un lubrificante secco a base di grafite, si riduce al minimo l'accumulo di sporco sulla catena di trasmissione. Prima di ogni lubrificazione, ispezionare la catena di trasmissione per verificare l'eventuale accumulo di sporco.

Per lubrificare la catena di trasmissione, spegnere il motore e attendere che tutte le parti in movimento si fermino, rimuovere lo schermo della catena di trasmissione e lubrificare la catena di trasmissione. Dopo aver lubrificato la catena di trasmissione, installare lo schermo della catena di trasmissione.

■ **NOTA:** Se non è disponibile il lubrificante per catene consigliato o un lubrificante secco a base di grafite, lubrificare la catena di trasmissione con alcune gocce di olio a base di petrolio. Se la motoslitte viene utilizzata in estate con il kit ruote opzionale, la catena di trasmissione deve essere lubrificata più di frequente.

Tenditore della catena di trasmissione

Il tenditore della catena di trasmissione è automatico; pertanto, il proprietario della motoslitte non deve effettuare alcuna regolazione. Il tenditore e la catena devono essere controllati annualmente per verificarne il corretto funzionamento e l'eccessiva usura e sostituirli se necessario. Controllare il tenditore spingendolo verso il basso e rilasciandolo. Dovrebbe scattare immediatamente e mettere in tensione la catena di trasmissione.

Tensione dei cingoli

■ **NOTA:** La tensione dei cingoli e l'allineamento dei cingoli sono interconnessi; pertanto, controllare sempre entrambi, anche se sembra necessaria una sola regolazione.

La tensione dei cingoli è direttamente correlata alle prestazioni complessive della motoslitte. Se il cingolo è troppo allentato, può sbattere contro il tunnel causandone l'usura, oppure può gravare sui pignoni motore del cingolo. BRP consiglia di controllare la tensione del cingolo una volta al mese e regolarla di conseguenza.

⚠ AVVERTENZA

La tensione dei cingoli deve essere mantenuta correttamente. Si possono provocare lesioni personali, se si consente un eccessivo allentamento dei cingoli.

Controllo

⚠ AVVERTENZA

NON tentare di controllare o regolare la tensione dei cingoli con il motore acceso. Girare la chiave di accensione in posizione OFF. Il contatto con un cingolo in rotazione potrebbe causare lesioni personali.

1. Rimuovere gli accumuli di ghiaccio e neve in eccesso dai cingoli, dal pignone motore e dall'interno del telaio del pattino.
2. Posizionare la parte posteriore della motoslitte su un cavalletto di sicurezza sufficientemente alto in modo che il cingolo sia staccato dal pavimento.
3. Senza esercitare alcuna pressione sul cingolo, misurare la distanza tra la parte inferiore della striscia di usura e la superficie interna del cingolo. La misura deve rientrare nelle specifiche di 6,4-9,5 mm (1/4-3/8 in.). Se la misura non rientra nelle specifiche, è necessaria una regolazione.

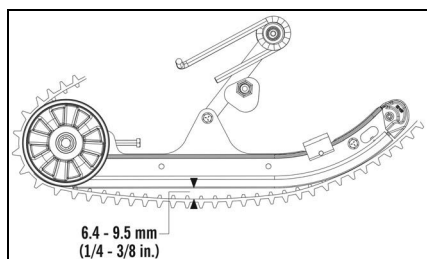

0755-095

Regolazione

1. Allentare i bulloni della ruota tendicingolo.
2. Se la deflessione (distanza tra la parte inferiore della striscia di usura e l'interno del cingolo) supera le specifiche, stringere i bulloni di regolazione per eliminare l'eccessivo allentamento del cingolo.
3. Se la distanza tra la parte inferiore della striscia di usura e la superficie interna del cingolo è inferiore a quella specificata, allentare i bulloni di regolazione per aumentare l'allentamento del cingolo.

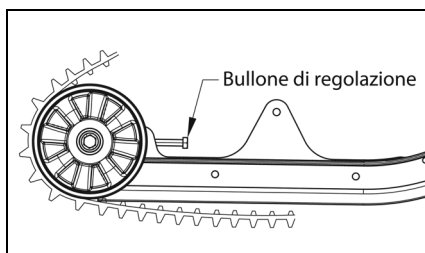

0755-096

■ NOTA: Per garantire una corretta regolazione della tensione dei cingoli, eseguire tutte le regolazioni su entrambi i lati della motoslitte.

4. Controllare l'allineamento del cingolo (vedere la sezione Allineamento dei cingoli).
5. Una volta ottenuta la giusta tensione dei cingoli, serrare saldamente i bulloni della ruota tendicingolo.

■ **NOTA:** Poiché la tensione dei cingoli e l'allineamento dei cingoli sono intercorrelati, controllare sempre entrambi anche se sembra necessaria una sola regolazione.

⚠ AVVERTENZA

Assicurarsi sempre che i bulloni di regolazione siano aderenti all'assale e che i bulloni delle ruote tendicingolo siano serrati secondo le specifiche. In caso contrario, il cingolo potrebbe allentarsi notevolmente e, in alcune condizioni di funzionamento, le ruote tendicingolo potrebbero scavalcare i denti del cingolo, forzando il cingolo contro il tunnel e causando il "blocco" del cingolo stesso. Se un cingolo si "blocca" durante il funzionamento, si possono verificare gravi lesioni personali.

Allineamento dei cingoli

L'allineamento corretto del cingolo si ottiene quando le ruote tendicingolo si trovano alla stessa distanza dal bordo del cingolo. Se il cingolo non è allineato correttamente, si verifica un'usura eccessiva delle ruote tendicingolo, dei denti di trasmissione e del cingolo. BRP consiglia di controllare l'allineamento dei cingoli una volta alla settimana o ogni volta che si regola la tensione dei cingoli.

Controllo

⚠ AVVERTENZA

Prima di controllare o regolare l'allineamento dei cingoli, accertarsi che la chiave di accensione sia in posizione OFF e che il cingolo non stia ruotando. Il contatto con un cingolo in rotazione potrebbe causare lesioni personali.

1. Rimuovere gli accumuli di ghiaccio e neve in eccesso dai cingoli, dal pignone motore e dall'interno del telaio del pattino.

2. Posizionare le punte degli sci contro una parete; quindi, utilizzando un cavalletto di sicurezza schermato, sollevare dal pavimento la parte posteriore della motoslitte assicurandosi che il cingolo sia libero di ruotare.

⚠ AVVERTENZA

Per sicurezza, le punte degli sci devono essere posizionate contro una parete o un oggetto simile.

3. Avviare il motore e accelerare leggermente. Utilizzare l'acceleratore solo per far compiere al cingolo alcuni giri. **SPEGNERE IL MOTORE.**

■ **NOTA:** Consentire al cingolo di fermarsi per inerzia. **NON** azionare il freno perché potrebbe produrre una condizione di allineamento imprecisa.

4. Quando il cingolo smette di ruotare, controllare il rapporto tra le ruote tendicingolo e il bordo esterno del cingolo. Se la distanza tra le ruote tendicingolo e il bordo del cingolo è la stessa su entrambi i lati, non è necessaria alcuna regolazione.

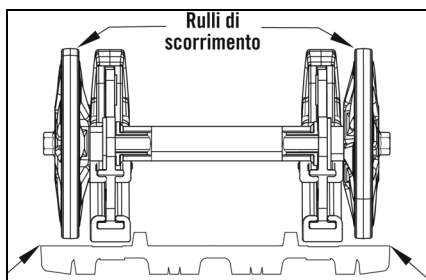

5. Se la distanza tra le ruote tendicingolo e l'interno dei denti di trasmissione del cingolo non è la stessa su entrambi i lati, è necessaria una regolazione.

Regolazione

1. Sul lato del cingolo con i denti interni più vicini alla ruota tendicingolo, allentare il bullone della ruota tendicingolo e il dado di bloccaggio del bullone di regolazione; quindi, ruotare il bullone di regolazione in senso orario da 1 a 1 giro e mezzo.

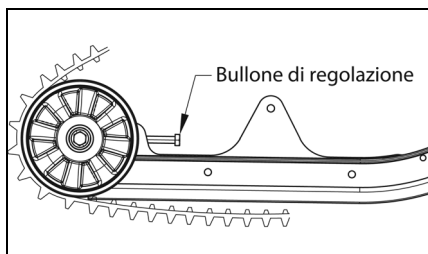

- Controllare l'allineamento del cingolo e continuare la regolazione fino a ottenere un allineamento corretto.

■ **NOTA:** Assicurarsi che venga mantenuta la tensione corretta del cingolo dopo aver regolato l'allineamento del cingolo (vedere la sezione Tensione dei cingoli).

- Una volta ottenuto il giusto allineamento del cingolo, serrare saldamente il bullone della ruota tendicingolo.

AVVERTENZA

Assicurarsi sempre che i bulloni di regolazione siano aderenti all'assale e che i bulloni delle ruote tendicingolo siano serrati secondo le specifiche. In caso contrario, il cingolo potrebbe allentarsi notevolmente e, in alcune condizioni di funzionamento, le ruote tendicingolo potrebbero scavalcare i denti del cingolo, forzando il cingolo contro il tunnel e causando il "blocco" del cingolo stesso. Se un cingolo si "blocca" durante il funzionamento, si possono verificare gravi lesioni personali.

- Prova sul campo del cingolo in condizioni reali.
- Dopo la prova sul campo, verificare l'allineamento del cingolo. Se sono necessarie ulteriori regolazioni, ripetere la procedura di regolazione dell'allineamento del cingolo.

Regolazione delle molle degli ammortizzatori degli sci anteriori

Le molle degli ammortizzatori degli sci anteriori sono regolabili individualmente in base allo stile di guida del conducente.

■ **NOTA:** È necessario mantenere regolazioni uguali su entrambi i lati della motoslitta.

Gli ammortizzatori anteriori sono dotati di un manicotto di regolazione del precarico con cinque posizioni di regolazione del precarico per aumentare o diminuire la tensione della molla a spirale.

Per regolare la tensione della molla, ruotare il manicotto di regolazione del precarico con una chiave inglese adatta fino a ottenere la tensione desiderata.

Posizione	Tensione della molla	Impostazione	Carico
1	↓	↑ ↓	↑ ↓
2			
3			
4			
5			

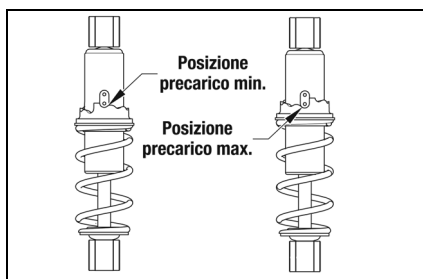

Regolazione della tensione della molla posteriore

La regolazione della tensione della molla posteriore si realizza ruotando le camme di regolazione. La posizione 3 offre la guida più rigida, mentre la posizione 1 è destinata ai guidatori leggeri o a chi percorre le piste a bassa velocità. La posizione 2 è destinata al conducente medio in condizioni normali. Ruotare sempre la camma dalla posizione più leggera a quella più pesante.

ATTENZIONE

Non forzare mai le camme di regolazione dalla posizione bassa a quella alta. Le camme potrebbero danneggiarsi.

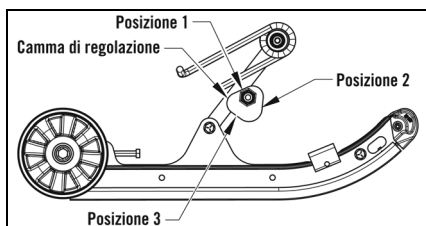

Utilizzando una chiave da 13/16 di pollice, ruotare la camma finché non si trova nella posizione desiderata. Per irrigidire la guida, ruotare la camma in modo da alzare l'estremità della molla. Eseguire la regolazione sull'altra camma e accertarsi che entrambe le camme siano regolate allo stesso modo.

Allineamento degli sci

Gli sci sono stati allineati durante la messa a punto della motoslitte. L'allineamento degli sci di solito non cambia, a meno che non si urti una roccia o un oggetto duro simile mentre la motoslitte è in funzione. BRP consiglia di controllare l'allineamento degli sci una volta mese.

Controllo

1. Ruotare il manubrio in posizione di testa dritta.
2. Misurare le distanze dai bordi interni degli sci. Assicurarsi che le misure siano prese dietro la staffa di montaggio anteriore e davanti alla staffa di montaggio posteriore.

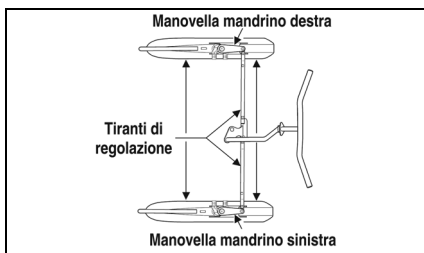

■ NOTA: L'allineamento degli sci è corretto quando gli sci sono paralleli l'uno all'altro (misure uguali davanti e dietro) o quando gli sci hanno fino a un massimo di 6 mm (1/4 in) di "punta in fuori" (misura anteriore 6 mm [1/4 in] in più della misura posteriore).

3. Se l'allineamento degli sci non è quello specificato, la motoslitte tenderà a sbandare e potrebbe essere difficile da controllare; pertanto, è necessaria una regolazione.

Regolazione

1. Assicurarsi che la chiave di accensione sia in posizione OFF.
2. Eseguire un esame visivo degli sci per determinare quale sci non è allineato rispetto al manubrio.
3. Aprire il cofano e allentare il dado di bloccaggio su ciascuna estremità dei tiranti di regolazione.
4. Tenendo lo sci in posizione, ruotare il tirante di regolazione finché la misura tra gli sci non rientra nelle specifiche.
5. Quando l'allineamento degli sci è corretto, applicare Loctite 243 blu sulle aree filettate dei dadi di bloccaggio e serrare saldamente ciascun dado di bloccaggio contro il relativo tirante di regolazione.

⚠ AVVERTENZA

Se si trascura di bloccare il tirante stringendo i dadi di bloccaggio contro il tirante di regolazione, si rischia di perdere il controllo della motoslitte e di subire lesioni personali.

Barra antiusura degli sci

La barra antiusura degli sci è una barra sostituibile fissata alla parte inferiore dello sci. Lo scopo della barra di usura è aiutare a girare la motoslitta, ridurre al minimo l'usura dello sci e mantenere un buon controllo dello sterzo. Se la motoslitta viene utilizzata principalmente in condizioni di neve alta, l'usura della barra antiusura degli sci sarà minima; tuttavia, se la motoslitta viene utilizzata su terreni in cui la copertura nevosa è minima, la barra antiusura degli sci si consumerà più rapidamente.

Per mantenere le caratteristiche positive di sterzata, BRP consiglia di controllare le barre antiusura degli sci una volta alla settimana e di sostituirle se usurate fino a 1/2 del diametro originale. Le barre antiusura degli sci sono disponibili presso un concessionario autorizzato di motoslitte BRP.



AVVERTENZA

Guidare la motoslitta con barre antiusura degli sci eccessivamente usurate potrebbe provocare la perdita di controllo dello sterzo.

Rimozione

1. Sollevare la parte anteriore della motoslitta.
2. Rimuovere i dadi di bloccaggio che fissano la barra antiusura allo sci.

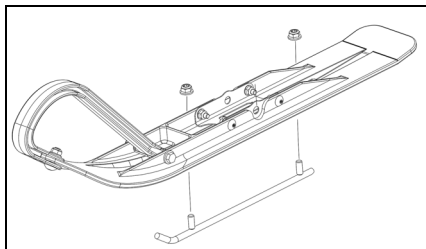

SNO-945

3. Rimuovere la barra antiusura.

Installazione

1. Inserire i perni della barra antiusura nei fori dello sci.
2. Centrare i perni della barra antiusura nei fori e installare i dadi di bloccaggio.

3. Serrare saldamente i dadi di bloccaggio.

Prese d'aria motorino di avviamento a strappo

Per il corretto raffreddamento del motore, è importante tenere pulite le prese d'aria del motorino di avviamento a strappo. Queste prese d'aria devono essere controllate a cadenza periodica e pulite, se necessario.

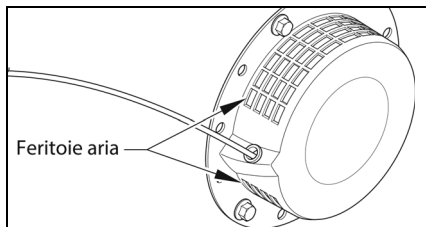

0744-923

ATTENZIONE

Se le prese d'aria non vengono mantenute pulite, il motore si surriscalda gravemente e si danneggia.

Luci

Per sostituire la lampadina del faro, usare la seguente procedura:

1. Aprire il cofano; quindi, scollegare il connettore del cablaggio dalla lampadina del faro.
2. Rimuovere la lampadina dall'alloggiamento ruotandola in senso antiorario fino ad allentarla.

ATTENZIONE

Non toccare la parte di vetro della lampadina. Se si tocca la parte di vetro, deve essere pulita con un panno asciutto prima di installarla.

3. Installare la nuova lampadina nell'alloggiamento; quindi, ruotare la lampadina in senso orario per bloccarla in sede.

Il puntamento dei fari può essere regolato per fornire la massima illuminazione al conducente. Per regolare il puntamento dei fari, regolare la vite fino a ottenere la massima illuminazione per il conducente.

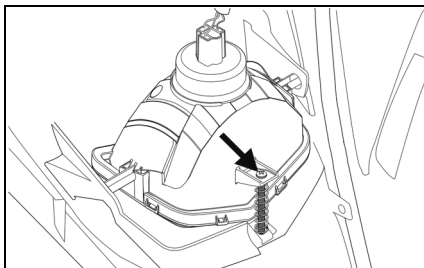

0752-957

Registro di manutenzione

Se richiesto, inviare una fotocopia dello storico manutenzione a BRP.

di preconsegna	
Numero di serie:	Firma/Timbro:
Chilometraggio:	
Ore:	
Data:	
N. concessionario:	
Note:	
Vedere il bollettino delle procedure pre-consegna per conoscere le procedure di installazione dettagliate	

Ispezione iniziale	
Chilometraggio:	Firma/Timbro:
Ore:	
Data:	
N. concessionario:	
Note:	
Per il programma di manutenzione vedere la sezione Informazioni sulla manutenzione di questa Guida del conducente.	

Assistenza	
Chilometraggio:	Firma/Timbro:
Ore:	
Data:	
N. concessionario:	
Note:	
Per il programma di manutenzione vedere la sezione Informazioni sulla manutenzione di questa Guida del conducente.	

Assistenza

Chilometraggio:	Firma/Timbro:
Ore:	
Data:	
N. concessionario:	
Note:	

Per il programma di manutenzione vedere la sezione Informazioni sulla manutenzione di questa Guida del conducente.

Assistenza

Chilometraggio:	Firma/Timbro:
Ore:	
Data:	
N. concessionario:	
Note:	

Per il programma di manutenzione vedere la sezione Informazioni sulla manutenzione di questa Guida del conducente.

Assistenza

Chilometraggio:	Firma/Timbro:
Ore:	
Data:	
N. concessionario:	
Note:	

Per il programma di manutenzione vedere la sezione Informazioni sulla manutenzione di questa Guida del conducente.

Assistenza

Chilometraggio:	Firma/Timbro:
Ore:	
Data:	
N. concessionario:	
Note:	

Per il programma di manutenzione vedere la sezione Informazioni sulla manutenzione di questa Guida del conducente.

Assistenza

Chilometraggio:	Firma/Timbro:
Ore:	
Data:	
N. concessionario:	
Note:	

Per il programma di manutenzione vedere la sezione Informazioni sulla manutenzione di questa Guida del conducente.

Assistenza

Chilometraggio:	Firma/Timbro:
Ore:	
Data:	
N. concessionario:	
Note:	

Per il programma di manutenzione vedere la sezione Informazioni sulla manutenzione di questa Guida del conducente.

Assistenza

Chilometraggio:	Firma/Timbro:
Ore:	
Data:	
N. concessionario:	
Note:	

Per il programma di manutenzione vedere la sezione Informazioni sulla manutenzione di questa Guida del conducente.

Assistenza

Chilometraggio:	Firma/Timbro:
Ore:	
Data:	
N. concessionario:	
Note:	

Per il programma di manutenzione vedere la sezione Informazioni sulla manutenzione di questa Guida del conducente.

Assistenza

Chilometraggio:	Firma/Timbro:
Ore:	
Data:	
N. concessionario:	
Note:	

Per il programma di manutenzione vedere la sezione Informazioni sulla manutenzione di questa Guida del conducente.

Assistenza

Chilometraggio:	Firma/Timbro:
Ore:	
Data:	
N. concessionario:	
Note:	

Per il programma di manutenzione vedere la sezione Informazioni sulla manutenzione di questa Guida del conducente.

Assistenza

Chilometraggio:	Firma/Timbro:
Ore:	
Data:	
N. concessionario:	
Note:	

Per il programma di manutenzione vedere la sezione Informazioni sulla manutenzione di questa Guida del conducente.

Preparazione per il rimessaggio

Prima del rimessaggio della motoslitte, è estremamente importante che sia sottoposta ad adeguata manutenzione per impedire la corrosione e il deterioramento dei componenti. BRP consiglia la seguente procedura per preparare la motoslitte per il rimessaggio:

1. Pulire il cuscino del sedile con il protettivo per vinile e un panno umido.
2. Pulire a fondo la motoslitte lavando sporco, olio, erba e altri corpi estranei dal sottoscocca, dal tunnel, dal cofano e dalla sottocarena. Lasciare asciugare perfettamente la motoslitte. Fare in modo che l'acqua NON tocchi alcuna parte del motore.
3. Scaricare tutto il gas dal serbatoio del gas. Chiudere la valvola di chiusura carburante ruotandola in senso orario; quindi, far colare la benzina dal carburatore allentando la vite di scarico sulla camera del galleggiante del carburatore.
4. Tappare lo scarico della marmitta con un panno pulito.
5. Con la chiave di accensione in posizione OFF:
 - A. Scollegare il filo dell'alta tensione dalla candela; quindi, rimuovere la candela.
 - B. Versare 10 mL (circa due cucchiaini) di olio a base di petrolio nel foro della candela; quindi, tirare lentamente la maniglia del motorino di avviamento a strappo per circa cinque volte.
- C. Installare la candela e collegare il filo dell'alta tensione.
6. Rimuovere la catena di trasmissione e pulirla accuratamente con un solvente. Installare la catena di trasmissione e lubrificarla con un lubrificante secco a base di grafite.
7. Cambiare l'olio; quindi, pulire il filtro dell'aria.
8. Serrare saldamente tutte le viti, i dadi e i bulloni.
9. Assicurarsi che tutti i rivetti che tengono insieme i componenti siano ben serrati. Sostituire tutti i rivetti allentati.
10. Pulire e lucidare il cofano, la console e il telaio con il detergente e lucidante spray XPS. NON UTILIZZARE SOLVENTI. IL PROPELLENTE DANNEGGERÀ LA FINITURA.
11. Se possibile, conservare la motoslitte in un luogo chiuso. Sollevare dal pavimento la parte posteriore della motoslitte e supportare l'estremità posteriore. Coprire la motoslitte con un telo di copertura per motoslitte per proteggerla da sporco e polvere.
12. Se la motoslitte deve essere conservata all'aperto, tenere tutta la motoslitte staccata da terra e coprirla con un apposito telo di copertura per proteggerla da sporco, polvere e pioggia.

ATTENZIONE

Non avviare mai il motore senza mettere a massa la candela. Ciò potrebbe provocare danni all'accensione a transistor.

ATTENZIONE

Evitare di usare un telo di plastica, poiché l'umidità si accumulerà sulla motoslitte e provoca corrosione.

Preparazione dopo il rimessaggio

Togliere la motoslitta dal rimessaggio e prepararla correttamente assicurano molti chilometri e ore di uso della motoslitta senza problemi. BRP consiglia la seguente procedura per preparare la motoslitta:

1. Pulire a fondo la motoslitta. Lucidare la parte esterna della motoslitta usando il detergente.
2. Pulire le alette di raffreddamento del motore e le prese d'aria del motorino di avviamento a strappo. Togliere il panno dalla marmitta.
3. Controllare tutti i fili e i cavi di comando per individuare segni di usura o sfilacciamento. Sostituire se necessario. Utilizzare fascette per cavi o del nastro per posare fili e cavi lontano dalle parti calde o rotanti.
4. Ispezionare la catena di trasmissione e il tenditore della catena di trasmissione. Sostituire se necessario.
5. Lubrificare la catena di trasmissione con il lubrificante consigliato o con un lubrificante secco a base di grafite.
6. Controllare la distanza della corsa della leva del freno, tutti i comandi, l'allineamento degli sci, la tensione dei cingoli, l'allineamento del cingolo, la fascia dei freni e le barre antiusura degli sci; regolare o sostituire, se necessario.
7. Esaminare il filtro del carburante in linea e pulirlo o sostituirlo, se necessario.
8. Riempire il serbatoio del gas.
9. Pulire il cuscino del sedile con protettivo per vinile.
10. Controllare la candela (pulirla, distanziarla e/o sostituirla se necessario); quindi, avviare il motore e verificare la corretta regolazione del carburatore.

Caratteristiche tecniche

MOTORE E TRASMISSIONE	
Tipo	Raffreddato aria forzata/4 tempi
Alesaggio x corsa	56 x 50 mm (2,2 x 1,97 in)
Disposizione delle valvole	In testa
Cilindrata	123 cc (7,5 in cubici)
Potenza bobina illuminazione	12V/55W
Rapporto di compressione	8.3:1
Lubrificazione	Schizzi forzati
Sistema di raffreddamento	Aria forzata
Frizione motrice	Centrifuga
Tenditore della catena di trasmissione	Automatic
Tipo freno	Fascia
Tipo di accensione	A transistor
Larghezza dei cingoli	25,4 cm (10 in)
Lunghezza dei cingoli	170,1 cm (67 in)
Tensione del cingolo (intervallo)	6,4-9,5 mm (1/4-3/8 in)
Stile cingolo	Cobra
Tipo di candela	NGK BPR4ES
Distanza della candela	0,7-0,8 mm (0,028-0,031 in)
Fasatura di accensione (fissa)	24° BTDC @ 3600 giri/min
CARBURATORE	
Tipo	Mikuni BV18-11-84Z1
TELAIO	
Lunghezza totale	185,4 cm (73 in)
Altezza totale	86,3 cm (34 in)
Larghezza totale	91,4 cm (36 in)
Distanza da centro a centro sci (posizione)	77,4 cm (30,5 in)
VARIE	
Benzina (consigliata)	Normale benzina senza piombo 87 ottani minimo
Capacità del serbatoio del gas (nominale)	1,7 L (0,45 U.S. gal.)
Olio motore (consigliato)	Sintetico 0W-40
Capacità olio carter	600 mL (20,3 fl oz)
Filtro aria	Elemento in schiuma di poliuretano semisecco
Fanalino (cod. art.)	0609-934
Lampadina faro (cod. art.)	0609-991
Sistema di avviamento	A strappo manuale
Peso a secco	75,0 kg (167 lb)
Vibrazione — Mano/braccio	< 2,5 m/s ²
Vibrazione — Sedile	< 0,5 m/s ²

Specifiche soggette a modifiche senza preavviso.

Garanzia

GARANZIA LIMITATA BRP NEGLI STATI UNITI E IN CANADA: MOTOSLITTE 2024 SKI-DOO®

AMBITO DELLA GARANZIA LIMITATA

Bombardier Recreational Products Inc. ("BRP") garantisce che le proprie motoslitte Ski-Doo modello 2024 vendute dai concessionari autorizzati BRP (qui di seguito definiti) negli Stati Uniti d'America ("USA") e in Canada sono esenti da difetti di materiale o manodopera per il periodo e le condizioni qui di seguito descritte. Questa garanzia limitata è invalidata e resa priva di valore legale se: la motoslitte (1) è stata utilizzata per gare o qualsiasi altra attività competitiva, in qualsiasi momento, anche dal proprietario precedente; o (2) è stata alterata o modificata in modo da pregiudicarne il funzionamento, le prestazioni o la durata, oppure è stata alterata o modificata per cambiarne la destinazione d'uso predefinita.

Questa garanzia limitata non è applicabile a parti e accessori non installati in fabbrica. Si prega di fare riferimento al testo applicabile della garanzia limitata alle parti e accessori.

LIMITAZIONI DELLA RESPONSABILITÀ

QUESTA GARANZIA VIENE ESPLICITAMENTE CONCESSA E ACCETTATA IN LUOGO DI TUTTE LE ALTRE GARANZIE, ESPLICITE O IMPLICITE, COMPRESSE, TRA L'ALTRO, QUELLE DI COMMERCIALIZZABILITÀ O IDONEITÀ A UNO SCOPO PARTICOLARE. DAL MOMENTO CHE NON È POSSIBILE RINUNCIARE AGLI OBBLIGHI DELLE GARANZIE IMPLICITE, ESSE SARANNO LIMITATE, IN DURATA, ALLA VITA DELLE GARANZIE ESPLICITE. I DANNI INCIDENTALI E CONSEGUENZIALI SONO ESCLUSI DALLA COPERTURA DELLA PRESENTE GARANZIA. ALCUNI PAESI NON CONSENTONO L'ESONERO DELLA RESPONSABILITÀ, LE LIMITAZIONI E LE ESCLUSIONI SOPRA IDENTIFICATE; PERTANTO QUANTO APPENA DICHIARATO POTREBBE NON ESSERE APPLICABILE A VOI. QUESTA GARANZIA ATTRIBUISCE DIRITTI SPECIFICI AI QUALI POTREBBERO AGGIUNGERSENE ALTRI DI TIPO LEGALE CHE POTREBBERO DIFFERIRE DA STATO A STATO, O DA PROVINCIA A PROVINCIA.

Nessun distributore, concessionario BRP o altra persona è autorizzato a rendere alcuna affermazione, a dichiarare o a fornire alcuna garanzia in merito al prodotto diversa da quanto espresso nella presente garanzia limitata e, in caso contrario, non sarà applicabile contro BRP. BRP si riserva il diritto di modificare questa garanzia limitata in qualsiasi momento, a condizione che tale modifica non alteri le condizioni di garanzia applicabili ai prodotti venduti mentre questa garanzia è in vigore.

ESCLUSIONI - QUANTO DI SEGUITO ESPOSTO NON È COPERTO DA GARANZIA

Quanto qui di seguito esposto non è coperto, in nessuna circostanza, da garanzia:

- Normale usura;
- Componenti soggetti a manutenzione ordinaria, messe a punto, regolazioni;
- Danni causati dalla mancata manutenzione e/o magazzinaggio, come descritto nella Guida del conducente;
- danni derivanti da rimozione di parti, riparazioni, manutenzione o modifiche non corrette o utilizzo di parti o accessori non realizzati o approvati da BRP, oppure derivanti da riparazioni effettuate da un soggetto che non è un concessionario autorizzato BRP;

- danni causati dall'utilizzo non corretto, uso anormale, negligenza, utilizzo del prodotto su superfici diverse dalla neve o funzionamento del prodotto in un modo non coerente con il funzionamento raccomandato descritto nella Guida del conducente
- Danni risultanti da incidenti, immersione, incendio, furto, atti di vandalismo o qualsiasi causa di forza maggiore;
- Funzionamento con carburanti, oli o lubrificanti che non sono adatti all'impiego nel prodotto (vedere la Guida del conducente);
- incameramento di neve o acqua;
- Danni accidentali o consequenziali, o danni di qualsiasi tipo inclusi, tra l'altro, traino o rimorchio, magazzinaggio, spese telefoniche, nolo, taxi, inconvenienti, copertura assicurativa, rimborsi dei prestiti, perdita di tempo, perdita di reddito; e
- danni risultanti dall'installazione di chiodi su cingoli, se l'installazione non è conforme alle istruzioni BRP.

DURATA DELLA GARANZIA

Questa garanzia limitata entrerà in vigore dalla data di invio al primo consumatore al dettaglio o dalla data in cui il prodotto è stato utilizzato per la prima volta, in base all'eventualità che si verifica per prima per il seguente periodo:

DODICI (12) MESI CONSECUTIVI, per uso privato o commerciale. Tuttavia, il periodo di copertura della per una motoslitte consegnata tra il 1° giugno e il 1° dicembre di un dato anno scadrà il 30 novembre dell'anno successivo.

Per i componenti coinvolti nelle emissioni, consultare la **GARANZIA RELATIVA ALLE EMISSIONI DELL'EPS** (Agenzia per la protezione dell'ambiente degli Stati Uniti) qui acclusa.

La riparazione e la sostituzione di pezzi o l'esecuzione di manutenzione in base a questa garanzia non estende la durata della presente garanzia oltre la data di scadenza originale.

CONDIZIONI DA SODDISFARE PER LA COPERTURA ASSICURATIVA

Questa copertura di garanzia è disponibile solo in caso di rispetto delle seguenti condizioni:

- La motoslitte Ski-Doo modello 2024 deve essere acquistata dal primo proprietario nuova e mai utilizzata presso un concessionario BRP autorizzato a distribuire le motoslitte Ski-Doo nel Paese in cui è avvenuta la vendita ("concessionario BRP");
- il processo di ispezione pre-consegna specifico di BRP deve essere completato e documentato e firmato dall'acquirente;
- La motoslitte Ski-Doo 2024 deve essere stata debitamente registrata da parte di un concessionario autorizzato BRP;
- La motoslitte Ski-Doo 2024 deve essere stata acquistata nel Paese di residenza dell'acquirente; e
- La manutenzione ordinaria descritta nella Guida del conducente deve essere effettuata puntualmente per mantenere la copertura della garanzia. BRP si riserva il diritto di far dipendere la copertura della garanzia dalla presentazione della prova di avvenuta corretta manutenzione.

BRP non terrà fede a questa garanzia limitata per proprietari che fanno uso privato o commerciale del mezzo se non sono state soddisfatte tutte le precedenti condizioni. Tali limitazioni sono necessarie per consentire a BRP di proteggere la sicurezza dei propri prodotti, dei consumatori e del pubblico in generale.

COME PROCEDERE PER OTTENERE LA COPERTURA DELLA GARANZIA

In caso di anomalia, il cliente deve interrompere immediatamente l'utilizzo della motoslitta. Il cliente deve informare un concessionario BRP per la manutenzione entro tre (3) giorni dalla comparsa del difetto e consentire un ragionevole accesso al prodotto per la possibile riparazione. Il cliente deve inoltre presentare al concessionario autorizzato BRP la prova di acquisto del prodotto e firmare l'ordine di riparazione/di lavoro prima dell'inizio delle operazioni effettive per convalidare la riparazione in garanzia. Tutti i pezzi sostituiti in base alla presente garanzia diventano proprietà di BRP.

LE RESPONSABILITÀ DI BRP

In base a questa garanzia, gli obblighi di BRP sono limitati, a sua unica discrezione, alla riparazione di parti che sono risultate difettose nelle normali condizioni di utilizzo, alla manutenzione o sostituzione di tali parti con ricambi originali Ski-Doo senza addebito dei costi per le parti e la manodopera presso qualsiasi concessionario autorizzato BRP durante il periodo di garanzia e in base alle condizioni sopra descritte. Nessun reclamo per violazione dei termini della garanzia deve essere causa di annullamento o revoca della vendita della motoslitta al proprietario.

Nel caso in cui la manutenzione sia richiesta al di fuori del paese di vendita originale, il proprietario sarà responsabile di qualsiasi costo aggiuntivo dovuto alle pratiche e alle condizioni locali, quali, ma non limitate solamente ad esse, trasporto, assicurazione, tasse, oneri di licenza, dazi d'importazione e qualsiasi altra spesa finanziaria comprese quelle applicate da governi, stati, territori e dai rispettivi enti.

BRP si riserva il diritto di migliorare o modificare di quando in quando i Prodotti senza assumersi alcun obbligo di modificare i Prodotti precedentemente realizzati.

TRASFERIMENTO

Se la proprietà di un prodotto viene trasferita durante il periodo di copertura della garanzia limitata, la garanzia, soggetta a termini e condizioni, verrà anch'essa trasferita e sarà valida per il restante periodo di copertura, a condizione che BRP o un Distributore/Concessionario Ski-Doo autorizzato riceva prova che il precedente proprietario autorizza il trasferimento di proprietà, oltre ai dati del nuovo proprietario.

ASSISTENZA CLIENTI

In caso di controversia o disputa in relazione alla presente garanzia limitata, BRP consiglia di provare a risolvere la questione con il proprio concessionario. Si consiglia di risolvere il problema con il responsabile della manutenzione presso il concessionario autorizzato o con il proprietario.

Se la questione rimane irrisolta, contattare BRP compilando il modulo di contatto su www.brp.com o contattare BRP per posta a uno dei recapiti riportati nella sezione CONTATTACI di questa guida.

GARANZIA RELATIVA ALLE EMISSIONI DELL'AGENZIA PER LA PROTEZIONE DELL'AMBIENTE (EPA) DEGLI STATI UNITI

Bombardier Recreational Products Inc. ("BRP") garantisce all'acquirente finale e a ogni successivo acquirente che questo nuovo motore, incluse tutte le parti del suo sistema di controllo delle emissioni di scarico e del suo sistema di controllo delle emissioni di vapori, soddisfa due condizioni:

1. È progettato, costruito ed equipaggiato per essere conforme, al momento dell'acquisto da parte dell'acquirente finale, ai requisiti di cui al titolo 40 sezioni 1051 e 1060 del Codice dei regolamenti federali degli Stati Uniti.

2. È privo di difetti nei materiali e nella lavorazione che possono impedirgli di soddisfare i requisiti di cui al titolo 40 sezioni 1051 e 1060 del Codice dei regolamenti federali degli Stati Uniti.

Nel caso si verifichi una condizione coperta da garanzia, BRP riparerà o sostituirà, a propria discrezione, ogni parte o componente con un difetto nei materiali o nella lavorazione che potrebbe provocare un aumento delle emissioni del motore di inquinanti regolamentati, entro il periodo di garanzia, senza nessun costo per il proprietario, incluse le spese relative alla diagnosi e alla riparazione o sostituzione delle parti coinvolte nelle emissioni. Tutti i pezzi difettosi sostituiti ai sensi della presente garanzia diventano proprietà di BRP.

Per le richieste di riparazione in garanzia relative alle emissioni, BRP limita la diagnosi e la riparazione delle parti associate alle emissioni ai soli concessionari autorizzati Ski-Doo, con l'esclusione delle riparazioni di emergenza di cui al punto 2 del seguente elenco.

In qualità di produttore, BRP non rifiuterà nessuna richiesta di intervento concernente la garanzia relativa alle emissioni che sia basata su uno dei fatti seguenti:

1. Qualsiasi intervento di manutenzione effettuato da BRP o da una struttura autorizzata da BRP.
2. La riparazione del motore/mezzo eseguita da un conducente per risolvere una condizione pericolosa, di emergenza, imputabile a BRP purché il conducente si impegni a ripristinare la conformazione corretta del motore/mezzo il prima possibile.
3. Qualsiasi azione o inazione del conducente non relativa alla richiesta di intervento in garanzia.
4. Interventi di manutenzione più frequenti di quanto indicato da BRP.
5. Qualsiasi cosa che sia imputabile a BRP.
6. L'uso di qualsiasi carburante che sia comunemente disponibile nel luogo in cui si utilizza il mezzo, a meno che nelle istruzioni scritte per la manutenzione non sia specificato che tale carburante può danneggiare il sistema di controllo delle emissioni del mezzo e il conducente possa trovare facilmente il carburante adeguato. Vedere la sezione relativa alle informazioni sulla manutenzione e i requisiti carburante della sezione rifornimento.

Periodo di validità della garanzia relativa alle emissioni

Il periodo di validità della garanzia relativa alle emissioni è il seguente periodo, a seconda di ciò che si verifica per primo:

	Ore	Mesi	Chilometri
Componenti coinvolti nelle emissioni di gas di scarico	200	30	400
Componenti coinvolti nelle emissioni di vapori	N/D	24	N/D

Componenti coperti

La garanzia relativa alle emissioni copre tutti i componenti che, se danneggiati, potrebbero incrementare le emissioni da parte di un motore di un qualsiasi inquinante regolamentato, ivi compresi i seguenti componenti:

1. Per le emissioni di gas di scarico, i componenti coinvolti nelle emissioni includono ogni parte del motore coinvolta nei seguenti sistemi:

- Impianto di ammissione aria
- Sistema di alimentazione
- Sistema di accensione
- Sistema di ricircolo dei gas di scarico

2. Anche le seguenti parti sono considerate componenti coinvolti nelle emissioni per le emissioni di gas di scarico:

- Dispositivi post-trattamento
- Valvole di ventilazione del carter
- Sensori
- Unità di controllo elettronico

3. Le seguenti parti sono considerate componenti coinvolti nelle emissioni per le emissioni di vapori:

- Serbatoio carburante
- Tappo del serbatoio
- Condotta del carburante
- Raccordi del condotto del carburante
- Fascette*
- Valvole di sovrappressione*
- Valvole di controllo*
- Solenoidi di controllo*
- Controlli elettronici*
- Diaframmi di controllo del vuoto*
- Cavi di controllo*
- Collegamenti di controllo*
- Valvole di spurgo
- Tubi flessibili per il vapore
- Separatore liquido-vapore
- Filtro a carbone
- Staffe di montaggio del filtro
- Tubo di spurgo del carburatore

NOTA: *In quanto connessi al sistema di controllo delle emissioni di vapori

4. I componenti coinvolti nelle emissioni includono inoltre ogni altra parte il cui unico scopo sia la riduzione delle emissioni e che, se danneggiata, incrementerà le emissioni senza ridurre le prestazioni del motore/mezzo in modo significativo.

Applicabilità limitata

In qualità di produttore, BRP può rifiutare richieste di intervento concernenti la garanzia relativa alle emissioni per guasti causati dalla manutenzione o dall'uso impropri da parte del proprietario o del conducente, da incidenti per cui il produttore non ha alcuna responsabilità, o per cause di forza maggiore. Per esempio, una richiesta di intervento concernente la garanzia relativa alle emissioni non può essere accolta se i guasti sono una conseguenza diretta dell'uso improprio del motore/mezzo da parte del conducente, o dell'utilizzo del motore/mezzo da parte del conducente in un modo diverso da quello previsto e non possono essere attribuiti in alcun modo al produttore.

Per qualsiasi domanda relativa ai diritti e alle responsabilità previsti dalla garanzia, o per conoscere il nome e l'indirizzo del concessionario BRP più vicino, contattare BRP compilando il modulo di contatto del cliente che si trova all'indirizzo www.brp.com oppure contattare BRP per posta a uno degli indirizzi elencati sotto la sezione **CONTATTACI** di questa guida, oppure telefonare al numero 1-888-272-9222.

GARANZIA LIMITATA INTERNAZIONALE BRP: MOTOSLITTE 2024 SKI-DOO®

AMBITO DELLA GARANZIA LIMITATA

Bombardier Recreational Products Inc. (“BRP”) garantisce le sue motoslitte 2024 Ski-Doo, vendute da distributori o concessionari autorizzati da BRP a distribuire le motoslitte Ski-Doo (“Distributore/Concessionario Ski-Doo”) al di fuori dei 50 stati degli Stati Uniti, in Canada, negli Stati membri dello Spazio Economico Europeo (composta dagli Stati membri dell’UE, oltre a Regno Unito, Norvegia, Islanda e Liechtenstein) (“SEE”), negli Stati membri della Comunità di Stati Indipendenti (inclusi Ucraina e Turkmenistan) (“CIS”) e in Turchia, da difetti di materiali o manodopera per il periodo e alle condizioni qui previsti.

Questa garanzia limitata non è applicabile a parti e accessori non installati in fabbrica. Si prega di fare riferimento al testo applicabile della garanzia limitata alle parti e accessori.

Questa garanzia limitata è invalidata e resa priva di valore legale se: la motoslitte (1) è stata utilizzata per gare o qualsiasi altra attività competitiva, in qualsiasi momento, anche dal proprietario precedente; o (2) è stata alterata o modificata in modo da pregiudicare il funzionamento, le prestazioni o la durata, oppure è stata alterata o modificata per cambiarne la destinazione d'uso predefinita.

LIMITAZIONI DELLA RESPONSABILITÀ

NELLA MISURA CONSENTITA DALLA LEGGE, QUESTA GARANZIA VIENE ESPLICITAMENTE CONCESSA E ACCETTATA IN LUOGO DI TUTTE LE ALTRE GARANZIE, ESPLICITE O IMPLICITE, COMPRESSE, TRA L'ALTRO, QUELLE DI COMMERCIALIZZABILITÀ O IDONEITÀ A UNO SCOPO PARTICOLARE. DAL MOMENTO CHE NON È POSSIBILE RINUNCIARE AGLI OBBLIGHI DELLE GARANZIE IMPLICITE, ESSE SARANNO LIMITATE, IN DURATA, ALLA VITA DELLE GARANZIE ESPLICITE. I DANNI INCIDENTALI E CONSEGUENZIALI SONO ESCLUSI DALLA COPERTURA DELLA PRESENTE GARANZIA. ALCUNE GIURISDIZIONI NON RICONOSCONO LE CLAUSOLE DI ESONERO DA EVENTUALI RESPONSABILITÀ, LE LIMITAZIONI E LE ESCLUSIONI DI CUI SOPRA CHE, PERTANTO, POTREBBERO NON ESSERE APPLICABILI NEL VOSTRO CASO. QUESTA GARANZIA ATTRIBUISCE DIRITTI SPECIFICI AI QUALI POTREBBERO AGGIUNGERSENE ALTRI DI TIPO LEGALE CHE POTREBBERO DIFFERIRE DI PAESE IN PAESE. (PER I PRODOTTI ACQUISTATI IN AUSTRALIA SI RIMANDA ALLA CLAUSOLA “SOLO PER PRODOTTI VENDUTI IN AUSTRALIA”, più avanti nel testo).

Nessun Distributore/Concessionario Ski-Doo o altro soggetto è autorizzato a rilasciare alcuna affermazione, dichiarazione o garanzia in merito al prodotto diversa da quanto espresso nella presente garanzia limitata e, in caso contrario, non sarà impugnabile contro BRP.

BRP si riserva il diritto di modificare la garanzia in qualsiasi momento, sottinteso che tale modifica non altererà le condizioni di garanzia applicabili ai prodotti venduti mentre questa garanzia è in vigore.

ESCLUSIONI - QUANTO DI SEGUITO ESPOSTO NON È COPERTO DA GARANZIA

Quanto qui di seguito esposto non è coperto, in nessuna circostanza, da garanzia:

- Normale usura;
- Componenti soggetti a manutenzione ordinaria, messe a punto, regolazioni;

- Danni causati da negligenza o dalla mancata manutenzione e/o magazzinaggio corretti, come descritto nella guida del conducente;
- Danni derivanti dalla rimozione di parti, riparazioni, manutenzione, assistenza o modifiche non corrette o utilizzo di parti o accessori non realizzati o approvati da BRP, che a suo ragionevole giudizio sono incompatibili con il prodotto o ne pregiudicano il funzionamento, prestazione o durata, ovvero derivanti da riparazioni effettuate da persone non autorizzate a servire concessionari/distributori di motoslitte BRP;
- Danni causati da utilizzo non corretto, uso improprio, negligenza, gare o utilizzo del prodotto su superfici diverse dalla neve o funzionamento del prodotto in un modo non coerente con l'uso raccomandato nella Guida del conducente;
- Danni risultanti da incidenti, immersione, incendio, incameramento di neve o acqua, furto, atti di vandalismo o qualsiasi causa di forza maggiore;
- Funzionamento con carburanti, oli o lubrificanti che non sono adatti all'impiego nel prodotto (vedere la Guida del conducente);
- Danni derivanti da ruggine, corrosione o esposizione agli elementi;
- Danni accidentali o consequenziali, o danni di qualsiasi tipo inclusi, tra l'altro, traino o rimorchio, magazzinaggio, spese di trasporto, spese telefoniche, nolo, taxi, inconvenienti, copertura assicurativa, pagamenti dei prestiti, perdita di tempo, perdita di reddito; o il tempo perduto a causa di inattività per lavori di manutenzione.
- Danni risultanti dall'installazione di chiodi su cingoli, se tale installazione non è conforme alle istruzioni BRP.

DURATA DELLA GARANZIA

Questa garanzia limitata entrerà in vigore (1) dalla data di consegna al primo consumatore al dettaglio ovvero (2) dalla data in cui il prodotto è stato utilizzato per la prima volta, in base all'eventualità che si verifica per prima e per un periodo di:

DODICI (12) MESI CONSECUTIVI, per uso privato o commerciale. Tuttavia, il periodo di copertura della per una motoslitte consegnata tra il 1° giugno e il 1° dicembre di un dato anno scadrà il 30 novembre dell'anno successivo.

La riparazione e la sostituzione di pezzi o l'esecuzione di manutenzione in base a questa garanzia non estende la durata della presente garanzia oltre la data di scadenza originale.

Si ricorda che la durata e altre modalità della copertura di garanzia sono subordinate alla legislazione locale e nazionale applicabile nel proprio Paese.

SOLO PER PRODOTTI VENDUTI IN AUSTRALIA

Niente di quanto contenuto nelle presenti condizioni di garanzia potrà essere interpretato come esclusione, restrizione o modifica dell'applicazione di qualsiasi condizione, garanzia, diritto o rimedio conferiti in modo espresso o implicito dalla Legge sulla Concorrenza e il Consumo (Competition and Consumer Act 2010 - Cth), compresa la legge australiana sulla tutela dei consumatori o da qualunque altra normativa, qualora tale esclusione o restrizione violi la suddetta legge o renda nulle le presenti condizioni. I benefici concessi ai sensi della presente garanzia limitata sono aggiuntivi rispetto ad altri diritti e rimedi eventualmente a disposizione ai sensi della legge australiana.

I nostri prodotti sono coperti da garanzie che non possono essere escluse ai sensi della legge australiana a tutela del consumatore (Australian Consumer Law). L'utente ha diritto alla sostituzione o al rimborso in caso di guasto grave e al risarcimento per qualsiasi altro danno o perdita ragionevolmente prevedibili. L'utente ha inoltre il diritto alla riparazione o sostituzione dei prodotti se questi non sono di qualità accettabile e se il guasto non è di grave entità.

CONDIZIONI PER LA COPERTURA DELLA GARANZIA

Questa copertura di garanzia è disponibile solo in caso di rispetto delle seguenti condizioni:

- La motoslitte Ski-Doo 2024 deve essere acquistata dal primo proprietario nuova e mai utilizzata, presso un Distributore/Concessionario Ski-Doo autorizzato a distribuire le motoslitte Ski-Doo nel Paese in cui è avvenuta la vendita;
- Il processo di ispezione pre-consegna specifico di BRP deve essere completato e documentato;
- Il prodotto deve essere stato debitamente registrato da parte di un Distributore/Concessionario Ski-Doo autorizzato;
- La motoslitte Ski-Doo 2024 deve essere stata acquistata nel Paese o nell'unione di Paesi di residenza dell'acquirente.
- La manutenzione ordinaria descritta nella Guida del conducente deve essere effettuata puntualmente per mantenere la copertura della garanzia. BRP si riserva il diritto di far dipendere la copertura della garanzia dalla presentazione della prova di avvenuta corretta manutenzione.

BRP non terrà fede a questa garanzia limitata per proprietari che fanno uso privato o commerciale del mezzo se non sono state soddisfatte tutte le precedenti condizioni. Tali limitazioni sono necessarie per consentire a BRP di proteggere la sicurezza dei propri prodotti, dei consumatori e del pubblico in generale.

COME PROCEDERE PER OTTENERE LA COPERTURA DELLA GARANZIA

In caso di anomalia, il cliente deve interrompere immediatamente l'utilizzo della motoslitte. Il cliente deve informare un Distributore/Concessionario di motoslitte BRP per la manutenzione entro due (2) mesi dalla comparsa del difetto e consentire un ragionevole accesso al prodotto e per la possibile riparazione. Il cliente deve inoltre presentare al Distributore/Concessionario autorizzato di motoslitte BRP la prova di acquisto del prodotto e firmare l'ordine di riparazione/di lavoro prima dell'inizio delle operazioni effettive per convalidare la riparazione in garanzia. Tutti i pezzi sostituiti in base alla presente garanzia diventano proprietà di BRP.

Si ricorda che il periodo di notifica è subordinato alla legislazione locale e nazionale applicabile nel Paese del cliente.

LE RESPONSABILITÀ DI BRP

Nella misura consentita dalla legge, gli obblighi di BRP previsti ai sensi della presente garanzia sono limitati, a sua unica discrezione, alla riparazione di parti che sono risultate difettose nelle normali condizioni di utilizzo, manutenzione e servizio, ovvero alla sostituzione di tali parti con pezzi di ricambio originali Ski-Doo senza addebito dei costi di parti e manodopera presso qualsiasi Distributore/Concessionario Ski-Doo autorizzato durante il periodo di garanzia e ai sensi delle condizioni sopra descritte. La responsabilità di BRP è limitata all'esecuzione delle riparazioni e delle sostituzioni di pezzi necessarie. Nessun reclamo per violazione dei termini della garanzia deve essere causa di annullamento o revoca della vendita della motoslitte al proprietario. Potrebbero essere disponibili altri diritti legali che variano di Paese in Paese.

Nel caso in cui la manutenzione sia richiesta al di fuori del paese di vendita originale, il proprietario sarà responsabile di qualsiasi costo aggiuntivo dovuto alle pratiche e alle condizioni locali, quali, ma non limitate solamente ad esse, trasporto, assicurazione, tasse, oneri di licenza, dazi d'importazione e qualsiasi altra spesa finanziaria comprese quelle applicate da governi, stati, territori e dai rispettivi enti.

BRP si riserva il diritto di migliorare o modificare di quando in quando i Prodotti senza assumersi alcun obbligo di modificare i Prodotti precedentemente realizzati.

TRASFERIMENTO

Se la proprietà di un prodotto viene trasferita durante il periodo di copertura della garanzia limitata, la garanzia, soggetta a termini e condizioni, verrà anch'essa trasferita e sarà valida per il restante periodo di copertura, a condizione che BRP o un Distributore/Concessionario Ski-Doo autorizzato riceva prova che il precedente proprietario autorizza il trasferimento di proprietà, oltre ai dati del nuovo proprietario.

ASSISTENZA CLIENTI

In caso di controversia o disputa in relazione alla presente garanzia limitata, BRP consiglia di provare a risolvere la questione con il proprio Distributore/Concessionario Ski-Doo. Si raccomanda di discutere la situazione con il responsabile della manutenzione presso il Distributore/Concessionario autorizzato Ski-Doo o con il proprietario. Se la questione rimane irrisolta, contattare BRP compilando il modulo di contatto su www.brp.com o contattare BRP per posta a uno dei recapiti riportati nella sezione CONTATTACI di questa guida.

GARANZIA LIMITATA BRP PER I PAESI EUROPEI, PER LO SPAZIO ECONOMICO EUROPEO E LA COMUNITÀ DEGLI STATI INDIPENDENTI (CSI) E PER LA TURCHIA: MOTOSLITTE 2024 SKI-DOO®

AMBITO DELLA GARANZIA LIMITATA

Bombardier Recreational Products Inc. ("BRP") garantisce che le proprie motoslitte Ski-Doo modello 2024 vendute dai distributori o concessionari autorizzati da BRP a distribuire motoslitte Ski-Doo ("Distributore/Concessionario Ski-Doo") nello Spazio Economico Europeo ("SEE", comprendente i Paesi membri dell'Unione Europea oltre a Regno Unito, Norvegia, Islanda e Liechtenstein), negli stati membri della Comunità di Stati Indipendenti ("CSI" (comprese Ucraina e Turkmenistan) e in Turchia, sono esenti da difetti di materiale o manodopera per il periodo e alle condizioni qui di seguito descritte.

Questa garanzia limitata non è applicabile a parti e accessori non installati in fabbrica. Si prega di fare riferimento al testo applicabile della garanzia limitata alle parti e accessori.

Questa garanzia limitata è invalidata e resa priva di valore legale se: la motoslitta (1) è stata utilizzata per gare o qualsiasi altra attività competitiva, in qualsiasi momento, anche dal proprietario precedente; o (2) è stata alterata o modificata in modo da pregiudicarne il funzionamento, le prestazioni o la durata, oppure è stata alterata o modificata per cambiarne la destinazione d'uso predefinita.

LIMITAZIONI DELLA RESPONSABILITÀ

NELLA MISURA CONSENTITA DALLA LEGGE, QUESTA GARANZIA VIENE ESPLICITAMENTE CONCESSA E ACCETTATA IN LUOGO DI TUTTE LE ALTRE GARANZIE, ESPLICITE O IMPLICITE, COMPRESSE, TRA L'ALTRO, QUELLE DI COMMERCIALIZZABILITÀ O IDONEITÀ A UNO SCOPO PARTICOLARE. DAL MOMENTO CHE NON È POSSIBILE RINUNCIARE AGLI OBBLIGHI DELLE GARANZIE IMPLICITE, ESSE SARANNO LIMITATE, IN DURATA, ALLA VITA DELLE GARANZIE ESPLICITE. I DANNI INCIDENTALI E CONSEGUENZIALI SONO ESCLUSI DALLA COPERTURA DELLA PRESENTE GARANZIA. ALCUNE GIURISDIZIONI NON RICONOSCONO LE CLAUSOLE DI ESONERO DA EVENTUALI RESPONSABILITÀ, LE LIMITAZIONI E LE ESCLUSIONI DI CUI SOPRA CHE, PERTANTO, POTREBBERO NON ESSERE APPLICABILI NEL VOSTRO CASO. QUESTA GARANZIA ATTRIBUISCE DIRITTI SPECIFICI AI QUALI POTREBBERO AGGIUNGERSENE ALTRI DI TIPO LEGALE CHE POTREBBERO DIFFERIRE DI PAESE IN PAESE.

Nessun Distributore/Concessionario Ski-Doo o altro soggetto è autorizzato a rilasciare alcuna affermazione, dichiarazione o garanzia in merito al prodotto diversa da quanto espresso nella presente garanzia limitata e, in caso contrario, non sarà impugnabile contro BRP.

BRP si riserva il diritto di modificare la garanzia in qualsiasi momento, sottinteso che tale modifica non altererà le condizioni di garanzia applicabili ai prodotti venduti mentre questa garanzia è in vigore.

ESCLUSIONI - QUANTO DI SEGUITO ESPOSTO NON È COPERTO DA GARANZIA

Quanto qui di seguito esposto non è coperto, in nessuna circostanza, da garanzia:

- Normale usura;
- Componenti soggetti a manutenzione ordinaria, messe a punto, regolazioni;
- Danni causati da negligenza o dalla mancata manutenzione e/o magazzinaggio corretti, come descritto nella guida del conducente;
- Danni derivanti dalla rimozione di parti, riparazioni, manutenzione, assistenza o modifiche non corrette o utilizzo di parti o accessori non realizzati o approvati da BRP, che a suo ragionevole giudizio sono incompatibili con il prodotto o ne pregiudicano il funzionamento, prestazione o durata, ovvero derivanti da riparazioni effettuate da persone non autorizzate a servire concessionari/distributori di motoslitte BRP;
- Danni causati da utilizzo non corretto, uso improprio, negligenza, gare o utilizzo del prodotto su superfici diverse dalla neve o funzionamento del prodotto in un modo non coerente con l'uso raccomandato nella Guida del conducente;
- Danni risultanti da incidenti, immersione, incendio, incameramento di neve o acqua, furto, atti di vandalismo o qualsiasi causa di forza maggiore;
- Funzionamento con carburanti, oli o lubrificanti che non sono adatti all'impiego nel prodotto (vedere la Guida del conducente);
- Danni derivanti da ruggine, corrosione o esposizione agli elementi;
- Danni accidentali o consequenziali, o danni di qualsiasi tipo inclusi, tra l'altro, traino o rimorchio, magazzinaggio, spese di trasporto, spese telefoniche, nolo, taxi, inconvenienti, copertura assicurativa, pagamenti dei prestiti, perdita di tempo, perdita di reddito; o il tempo perduto a causa di inattività per lavori di manutenzione.
- Danni risultanti dall'installazione di chiodi su cingoli, se tale installazione non è conforme alle istruzioni BRP.

DURATA DELLA GARANZIA

Questa garanzia limitata entrerà in vigore (1) dalla data di consegna al primo consumatore al dettaglio ovvero (2) dalla data in cui il prodotto è stato utilizzato per la prima volta, in base all'eventualità che si verifica per prima e per un periodo di:

VENTIQUATTRO (24) MESI CONSECUTIVI in caso d'uso privato e DODICI (12) MESI CONSECUTIVI in caso di uso commerciale. Tuttavia, il periodo di copertura della per una motoslitta consegnata tra il 1° giugno e il 1° dicembre di un dato anno scadrà il 30 novembre dell'anno applicabile. Una motoslitta ha un uso commerciale se viene utilizzata in correlazione a qualsiasi lavoro o impiego che genera profitto durante un qualsiasi segmento del periodo di garanzia. Una motoslitta ha uso commerciale anche quando, in qualsiasi momento durante il periodo di garanzia, è provvista di etichette commerciali o possiede licenza per uso commerciale.

La riparazione e la sostituzione di pezzi o l'esecuzione di manutenzione in base a questa garanzia non estende la durata della presente garanzia oltre la data di scadenza originale.

Si ricorda che la durata e altre modalità della copertura di garanzia sono subordinate alla legislazione locale e nazionale applicabile nel proprio Paese.

CONDIZIONI PER LA COPERTURA DELLA GARANZIA

Questa copertura di garanzia è disponibile solo in caso di rispetto delle seguenti condizioni:

- La motoslitta Ski-Doo 2024 deve essere acquistata dal primo proprietario nuova e mai utilizzata, presso un Distributore/Concessionario Ski-Doo autorizzato a distribuire i prodotti Ski-Doo nel Paese in cui è avvenuta la vendita;
- Il processo di ispezione pre-consegna specifico di BRP deve essere completato e documentato;
- Il prodotto deve essere stato debitamente registrato da parte di un Distributore/Concessionario Ski-Doo autorizzato;
- La motoslitta Ski-Doo 2024 deve essere stata acquistata all'interno dello Spazio economico europeo (SEE) da un residente nello SEE, nel CSI da un residente di uno dei Paesi compresi in quest'area e in Turchia da un residente in Turchia;
- La manutenzione ordinaria descritta nella Guida del conducente deve essere effettuata puntualmente per mantenere la copertura della garanzia. BRP si riserva il diritto di far dipendere la copertura della garanzia dalla presentazione della prova di avvenuta corretta manutenzione.

BRP non terrà fede a questa garanzia limitata per proprietari che fanno uso privato o commerciale del mezzo se non sono state soddisfatte tutte le precedenti condizioni. Tali limitazioni sono necessarie per consentire a BRP di proteggere la sicurezza dei propri prodotti, dei consumatori e del pubblico in generale.

COME PROCEDERE PER OTTENERE LA COPERTURA DELLA GARANZIA

In caso di anomalia, il cliente deve interrompere immediatamente l'utilizzo della motoslitta. Il cliente deve informare un Distributore/Concessionario di motoslitte BRP per la manutenzione entro due (2) mesi dalla comparsa del difetto e consentire un ragionevole accesso al prodotto e per la possibile riparazione. Il cliente deve inoltre presentare al Distributore/Concessionario autorizzato di motoslitte BRP la prova di acquisto del prodotto e firmare l'ordine di riparazione/di lavoro prima dell'inizio delle operazioni effettive per convalidare la riparazione in garanzia. Tutti i pezzi sostituiti in base alla presente garanzia diventano proprietà di BRP.

Si ricorda che il periodo di notifica è subordinato alla legislazione locale e nazionale applicabile nel Paese del cliente.

LE RESPONSABILITÀ DI BRP

Nella misura consentita dalla legge, gli obblighi di BRP previsti ai sensi della presente garanzia sono limitati, a sua unica discrezione, alla riparazione di parti che sono risultate difettose nelle normali condizioni di utilizzo, manutenzione e servizio, ovvero alla sostituzione di tali parti con pezzi di ricambio originali Ski-Doo senza addebito dei costi di parti e manodopera presso qualsiasi Distributore/Concessionario Ski-Doo autorizzato durante il periodo di garanzia e ai sensi delle condizioni sopra descritte. La responsabilità di BRP è limitata all'esecuzione delle riparazioni e delle sostituzioni di pezzi necessarie. Nessun reclamo per violazione dei termini della garanzia deve essere causa di annullamento o revoca della vendita della motoslitte al proprietario. Potrebbero essere disponibili altri diritti legali che variano di Paese in Paese.

Nel caso in cui la manutenzione sia richiesta al di fuori dello SEE, della CIS o della Turchia, il proprietario sarà responsabile di qualsiasi costo aggiuntivo dovuto alle pratiche e alle condizioni locali, quali, a mero titolo di esempio, assicurazione, tasse, oneri di licenza, dazi d'importazione e qualsiasi altra spesa finanziaria comprese quelle applicate da governi, stati, territori e dai rispettivi enti.

BRP si riserva il diritto di migliorare o modificare di quando in quando i Prodotti senza assumersi alcun obbligo di modificare i Prodotti precedentemente realizzati.

TRASFERIMENTO

Se la proprietà di un prodotto viene trasferita durante il periodo di copertura della garanzia limitata, la garanzia, soggetta a termini e condizioni, verrà anch'essa trasferita e sarà valida per il restante periodo di copertura, a condizione che BRP o un Distributore/Concessionario Ski-Doo autorizzato riceva prova che il precedente proprietario autorizza il trasferimento di proprietà, oltre ai dati del nuovo proprietario.

ASSISTENZA CLIENTI

In caso di controversia o disputa in relazione alla presente garanzia limitata, BRP consiglia di provare a risolvere la questione con il proprio Distributore/Concessionario Ski-Doo. Si raccomanda di discutere la situazione con il responsabile della manutenzione presso il Distributore/Concessionario autorizzato Ski-Doo o con il proprietario.

Se la questione rimane irrisolta, contattare BRP compilando il modulo di contatto su www.brp.com o contattare BRP per posta a uno dei recapiti riportati nella sezione CONTATTACI di questa guida.

ULTERIORI TERMINI E CONDIZIONI PER LA FRANCIA

I seguenti termini e condizioni sono applicabili ai prodotti venduti esclusivamente in Francia:

Il venditore è tenuto a consegnare le merci in conformità a quanto stabilito nel contratto e sarà responsabile per difetti rilevati all'atto della consegna. Il venditore è altresì responsabile per difetti risultanti dall'imballaggio, istruzioni di assemblaggio o installazione nel caso in cui tale responsabilità sia prevista in virtù del contratto o se tali operazioni vengono eseguite sotto la propria responsabilità. Per risultare conforme al contratto, la merce deve soddisfare i requisiti seguenti:

1. Essere idonea al normale utilizzo previsto per merci simili e, se applicabile:
 - Corrispondere alla descrizione fornita dal venditore e avere le qualità illustrate all'acquirente tramite campione o modello;
 - Avere le qualità che un acquirente potrebbe legittimamente aspettarsi a fronte delle dichiarazioni pubbliche del venditore, del produttore del relativo rappresentante, compresi mezzi pubblicitari o etichette; o

2. Avere le caratteristiche reciprocamente concordate tra le parti o essere idonea per un uso specifico previsto dall'acquirente e illustrato al venditore il quale ha confermato tale idoneità.

Le merci possono risultare non conformi a tali requisiti a decorrere da due anni dalla data di consegna. Il venditore è responsabile della garanzia per difetti nascosti delle merci se tali difetti rendono le merci non adatte per l'utilizzo previsto o se ne riducono l'utilizzo nella misura in cui l'acquirente non avrebbe acquistato le merci o avrebbe pagato un prezzo inferiore qualora fosse stato a conoscenza di suddetti difetti. L'azione per i difetti occulti deve essere intrapresa dall'acquirente entro 2 anni dall'individuazione del difetto.

Informazioni clienti

Informativa sulla privacy

Bombardier Recreational Products inc., le sue affiliate e sussidiarie (“BRP”) si impegna a proteggere la tua privacy e sostiene una politica generale di apertura su come raccogliamo, utilizziamo e divulghiamo le tue informazioni personali nel corso del nostro rapporto. **Per ulteriori informazioni, puoi leggere la Politica sulla privacy di BRP su: <https://brp.com/en/privacy-policy.html> o scansionando il Codice QR in basso.**

Ti garantiamo che adottiamo appropriate misure di sicurezza per assicurare che i tuoi dati personali siano protetti da perdita o accesso non autorizzato.

I tuoi dati personali che possono essere raccolti da BRP, direttamente da te o da concessionari autorizzati o terze parti autorizzate, sono:

- **Dati anagrafici, di contatto e di registrazione** (ad es., nome, indirizzo completo, numero di telefono, e-mail, sesso, storico della proprietà, lingua di comunicazione)
- **Informazioni sul veicolo** (ad es., numero di serie, data di acquisto e consegna, utilizzo dell'unità, posizione e movimenti del veicolo)
- **Informazioni di terze parti** (ad es., informazioni ricevute da partner di BRP, informazioni su attività di co-marketing, social media)
- **Informazioni tecnologiche** (ad es., indirizzo IP, tipo di dispositivo, sistema operativo, tipo di browser, pagine web che visualizzi, cookie e tecnologie simili quando utilizzi i siti web o l'app mobile di BRP o di concessionari)
- **Interazione con le informazioni di BRP** (ad es., informazioni raccolte quando chiami i rappresentanti di vendita BRP, acquisti articoli su un sito web di BRP, ti registri alle e-mail di BRP, partecipi a promozioni e concorsi a premi sponsorizzati da BRP o partecipi ad eventi sponsorizzati da BRP)
- **Informazioni transazionali** (ad es., informazioni necessarie per gestire restituzioni, informazioni sul pagamento quando acquisti i nostri prodotti o servizi tramite i nostri siti web o app mobili e altre questioni relative al tuo acquisto di prodotti BRP)

Tali informazioni potranno essere utilizzate ed elaborate per i seguenti scopi:

- Sicurezza e protezione
- Assistenza al cliente per attività di vendita e post-vendita (ad es., interazioni relative all'acquisto e alla manutenzione del tuo veicolo)
- Registrazione e Garanzia
- Comunicazioni (ad es., inviarti un sondaggio sul tuo livello di soddisfazione nei riguardi di BRP)
- Pubblicità comportamentale online, Profiling IP e servizi basati sulla posizione (ad es., offerta di un'esperienza personalizzata)
- Conformità e risoluzione di contenziosi
- Marketing e pubblicità
- Assistenza (ad es., supporto per problemi di consegna, gestione delle restituzioni e altre questioni relative al tuo acquisto di prodotti BRP).

Potremmo inoltre utilizzare i dati personali per generare dati aggregati o statistici che non ti identificano più al livello personale.

I tuoi dati personali possono essere divulgati a: BRP, concessionari, distributori e fornitori di servizi autorizzati di BRP, partner di servizi di marketing e ricerche di mercato ed altre terze parti autorizzate.

Possiamo ricevere informazioni sul tuo conto da altre fonti, incluse terze parti, quali concessionari e partner autorizzati di BRP con i quali offriamo servizi o collaboriamo in attività di co-marketing. Inoltre possiamo ottenere informazioni su di te tramite piattaforme di social media, come ad esempio Facebook e Twitter, quando interagisci con noi su queste piattaforme.

A seconda delle circostanze, i tuoi dati personali potrebbero essere comunicati al di fuori dell'area geografica in cui risiedi. I tuoi dati personali vengono conservati solo per il tempo strettamente necessario al conseguimento dello scopo per cui sono stati raccolti e in conformità alle nostre politiche di conservazione.

Per esercitare i tuoi diritti alla riservatezza dei dati (ad es. diritto di accesso, diritto di rettifica), per revocare il tuo consenso al fine di essere rimosso dall'elenco di indirizzi per scopi di marketing o per il sondaggio sulla soddisfazione, o per domande generali sulla riservatezza dei dati, puoi contattare l'Ufficio protezione dati di BRP all'indirizzo privacyofficer@brp.com o inviare una lettera all'indirizzo: BRP Legal Service, 726 St-Joseph, Valcourt, Quebec, Canada, J0E 2L0.

BRP elabora i tuoi dati personali in conformità alla propria Politica sulla privacy, disponibile su: <https://www.brp.com/en/privacy-policy.html> oppure scansionando il seguente Codice QR.



Contattaci

www.brp.com

Europa

Finlandia

Isoaavantie 7
PL 8040
96101 Rovaniemi

Norvegia

Ingvald Ystgaardsvei 15
N-7484 Trondheim
Salg, marketing, ettermarked

Svezia

Spinnvägen 15
903 61 Umeå
Sweden 90821

Nord America

Canada

3200A, rue King Ouest,
Suite 300
Sherbrooke, Québec J1L 1C9

Stati Uniti d'America

10101 Science Drive
Sturtevant, Wisconsin 53177

Cambio di indirizzo/proprietà

In caso di cambio di indirizzo o se si è il nuovo proprietario della motoslitta, informarne BRP in uno dei modi seguenti:

- Informare un concessionario o un distributore autorizzato per la vendita di motoslitte BRP.
- **Solo Nord America:** chiamare il numero 1-888-272-9222.
- Spedire una delle schede di cambio indirizzo che si trovano nelle seguenti pagine a uno degli indirizzi BRP indicati nella sezione Contattaci di questa guida.

In caso di trasferimento della proprietà, dimostrare che il precedente proprietario acconsente a tale trasferimento.

Informare BRP, anche dopo la scadenza della garanzia limitata, è molto importante in quanto BRP può in tal modo raggiungere il proprietario della motoslitta in caso di necessità, ad esempio quando occorre richiamare in fabbrica i veicoli per motivi di sicurezza. È responsabilità del proprietario' informare BRP.

UNITÀ RUBATE: In caso di furto della motoslitta, è necessario segnalare il fatto a BRP o a un concessionario BRP autorizzato per la vendita di motoslitte. Verrà chiesto di indicare il proprio nome, indirizzo, numero di telefono, numero di identificazione del veicolo e data del furto.

Questa pagina è stata lasciata
intenzionalmente vuota

MODIFICA INDIRIZZO

PASSAGGIO DI PROPRIETÀ



NUMERO DI IDENTIFICAZIONE DEL VEICOLO

--	--	--	--	--	--	--	--	--	--	--	--	--	--

Numero del modello

Numero di identificazione del veicolo (V.I.N.)

**VECCHIO INDIRIZZO O
PROPRIETARIO
PRECEDENTE:**

NOME

N.

STRADA

APP

CITTÀ

STATO/PROVINCIA

CODICE POSTALE

PAESE

TELEFONO

**NUOVO INDIRIZZO O
NUOVO PROPRIETARIO:**

NOME

N.

STRADA

APP

CITTÀ

STATO/PROVINCIA

CODICE POSTALE

PAESE

TELEFONO

INDIRIZZO E-MAIL

Questa pagina è stata lasciata
intenzionalmente vuota

NOTE

NOTE

N. DEL MODELLO **VEICOLO** _____

NUMERO DI IDENTIFICAZIONE
DEL **VEICOLO** (V.I.N) _____

NUMERO DI IDENTIFICAZIONE
DEL **MOTORE** (E.I.N.) _____

Proprietario: _____
NOME

N. STRADA APP

CITTÀ STATO/PROVINCIA CODICE POSTALE

Data di acquisto _____
ANNO MESE GIORNO

**Data di scadenza
della garanzia** _____
ANNO MESE GIORNO

Da compilare al momento dell'acquisto da parte del concessionario.

SPAZIO DEDICATO AL CONCESSIONARIO

! AVVERTENZA

La mancata osservanza di qualsiasi precauzione e istruzione di sicurezza presente nella Guida del conducente, nel manuale sulla sicurezza, nel video sulla sicurezza e sulle targhette del prodotto potrebbe comportare lesioni, fino alla morte.



®TM E IL LOGO BRP SONO MARCHI DI BOMBARDIER
RECREATIONAL PRODUCTS INC. O DELLE SUE AFFILIATE.
©2023 BOMBARDIER RECREATIONAL PRODUCTS INC.
TUTTI I DIRITTI RISERVATI

www.brp.com

SKI-DOO®

LYNX®

SEA-DOO®

CAN-AM®

ROTAX®

ALUMACRAFT®

MANITOU®

QUINTREX®