

can-amTM



**Guía del
usuario de**

2013

**Incluye
información sobre seguridad,
el vehículo y su mantenimiento.**

DS 250TM

⚠ ADVERTENCIA

Lea esta guía con atención. Contiene información de seguridad importante.
Edad mínima recomendada para el conductor: 16 años. Guarde esta Guía del usuario en el vehículo.

2 1 9 7 0 2 3 9 2



ADVERTENCIA

EXISTEN RIESGOS DERIVADOS DEL USO DEL VEHÍCULO. Sin las precauciones adecuadas, las situaciones de colisión y volcado pueden darse con gran rapidez incluso durante maniobras comunes, por ejemplo, al tomar curvas o conducir en pendientes o sobre obstáculos.

Para mantener la seguridad en todo momento, consulte y observe todas las advertencias incluidas en esta Guía del usuario y en las etiquetas del vehículo. **Si no respeta esas advertencias, se expone a sufrir LESIONES GRAVES O INCLUSO LA MUERTE.**

Tenga siempre esta Guía del usuario en el vehículo.

ADVERTENCIA

El hecho de no respetar cualquiera de las precauciones de seguridad o las instrucciones que figuran en esta Guía del usuario, el *DVD SOBRE SEGURIDAD* y las etiquetas del vehículo puede dar lugar a lesiones e, incluso, la muerte.

Las siguientes marcas pertenecen a Bombardier Recreational Products Inc.:

Can-Am™

DS 250™

XPS™

PRÓLOGO

Enhorabuena por haber adquirido un nuevo ATV Can-Am™. Cuenta con la garantía de BRP y una red de distribuidores autorizados de Can-Am que pueden suministrarle las piezas, el servicio y los accesorios que precise.

Su concesionario se compromete a garantizar su satisfacción. Ha recibido cursos de formación para llevar a cabo la configuración y la inspección inicial del vehículo, además de haber realizado el ajuste final antes de que usted tome posesión del mismo. Si necesita información más detallada sobre los servicios disponibles, consulte a su distribuidor.

En el momento de la entrega, también se le informó de la cobertura de garantía y firmó la *LISTA DE COMPROBACIÓN PREVIA A LA ENTREGA* con objeto de asegurar que su nuevo vehículo quedaba preparado a su entera satisfacción.

Infórmese antes de ponerse en marcha

Para saber cómo puede reducir el riesgo de lesiones o incluso de muerte para usted y para otras personas, lea esta Guía del usuario antes de utilizar el vehículo.

Lea también todas las etiquetas de seguridad del ATV y vea el *DVD SOBRE SEGURIDAD*.

Si no respeta las advertencias que figuran en esta Guía del usuario, se expone a sufrir **LESIONES GRAVES** o incluso **LA MUERTE**.

Recomendaciones sobre la edad

Este es un vehículo de categoría G. Respete siempre esta recomendación sobre la edad:

- Este vehículo nunca debe ser conducido por menores de 16 años.

Curso de formación

No utilice nunca este vehículo sin un entrenamiento adecuado. **Siga un curso de aprendizaje.** Todos los usuarios deben pasar por un período de aprendizaje bajo la supervisión de un instructor certificado.

SI DESEA OBTENER MÁS INFORMACIÓN ACERCA DE LA SEGURIDAD EN EL USO DE VEHÍCULOS ATV, póngase en contacto con un distribuidor autorizado de Can-Am, donde podrán informarle de dónde se ofrecen cursos de formación.

Sólo EE.UU. y Canadá: en Estados Unidos, llame al Specialty Vehicle Institute of America (SVIA), teléfono 1 800 887-2887 o, en Canadá, al Canada Safety Council (CSC), teléfono 1 613 739-1535.

Mensajes de seguridad

A continuación se explican los tipos de mensajes de seguridad, cómo se presentan y cómo se utilizan en esta guía:

El símbolo de alerta de seguridad  indica un posible riesgo de lesiones.

ADVERTENCIA

Indica una posible situación de riesgo que, si no se evita, puede dar lugar a lesiones graves o incluso a la muerte.

⚠ CUIDADO Indica una situación de riesgo que, si no se evita, puede provocar lesiones leves o moderadas.

AVISO Indica casos en los que, si no se sigue una instrucción, algunos de los componentes del vehículo u otros bienes pueden resultar seriamente dañados.

Acerca de esta Guía del usuario

Esta Guía del usuario ha sido preparada para dar a conocer al propietario/usuario de un vehículo nuevo los distintos mandos del vehículo, así como las instrucciones para el mantenimiento y un uso seguro. Es indispensable para el uso correcto del producto.

Guarde esta Guía del usuario en el vehículo para poder consultarla cuando necesite información sobre mantenimiento, solución de problemas o sobre instrucciones a terceros.

Tenga en cuenta que esta guía está disponible en varios idiomas. En caso de discrepancia, prevalecerá la versión en inglés.

Si desea ver o imprimir una copia adicional de la Guía del usuario, sólo tiene que visitar el sitio web www.operatorsguide.brp.com.

La información que se incluye en este documento es correcta en el momento de su publicación. No obstante, BRP mantiene una política de mejora continua en sus productos sin tener por ello

la obligación de instalarlos en productos fabricados previamente. Debido a cambios de última hora, es posible que existan algunas diferencias entre el producto fabricado y las descripciones y/o especificaciones que aparecen en esta guía. BRP se reserva el derecho de interrumpir o cambiar en todo momento especificaciones, diseños, características, modelos o equipamiento sin por ello contraer una obligación en ese sentido.

Esta Guía del usuario y el *DVD SOBRE SEGURIDAD* deben acompañar al vehículo en el momento de la venta.

Cuando lea esta Guía para el usuario, recuerde lo siguiente:

⚠ ADVERTENCIA

Indica una posible situación de riesgo que, si no se evita, puede dar lugar a lesiones graves o incluso a la muerte.

CONTENIDO

PRÓLOGO	1
Infórmese antes de ponerse en marcha	1
Mensajes de seguridad	1
Acerca de esta Guía del usuario	2

INFORMACIÓN SOBRE SEGURIDAD

PRECAUCIONES GENERALES	8
Manténgase alerta ante el riesgo de intoxicación por monóxido de carbono	8
Evite que se incendie la gasolina y otros riesgos.	8
Evite quemaduras por componentes a alta temperatura	8
Accesorios y modificaciones	9

 Mensajes Especiales de Seguridad	10
Unión Europea	12

ADVERTENCIAS PARA EL USO	14
---------------------------------------	-----------

CONDUCCIÓN DEL VEHÍCULO	40
Inspección previa a la conducción	41
Lista de comprobaciones previas a la conducción	41
Prendas	43
Conducción con un pasajero	44
Transporte de cargas	44
Trabajo con el vehículo	45
Conducción de ocio	45
Entorno	46
Limitación del diseño	46
Uso todoterreno	46
Precauciones generales de uso y seguridad	47
Técnicas de conducción	50

ETIQUETAS IMPORTANTES EN EL PRODUCTO	57
Etiqueta colgante	57
Etiquetas de seguridad en el vehículo	57
Etiquetas de conformidad con normas	61
Etiqueta de información técnica	61

INFORMACIÓN SOBRE EL VEHÍCULO

CONTROLES/INSTRUMENTOS/EQUIPAMIENTOS	64
1) Palanca del acelerador	66
2) Palanca de freno en la parte derecha	66
3) Palanca de freno (lado izquierdo)	66
4) Bloqueo de freno	67

CONTROLES/INSTRUMENTOS/EQUIPAMIENTOS (cont.)	
5) Palanca de cambio o transmisión	67
6) Interruptor multifunción	68
7) Lámparas indicadoras	71
8) Interruptor de contacto	72
9) Válvula de combustible	73
10) Pedal de freno	73
11) Kit de herramientas	74
12) Bloqueo del vehículo	74
13) Botón de la bocina	74
14) Interruptor de advertencia de peligro	74
15) Seguro de bloqueo del asiento	75
16) Toma de corriente de 12 voltios	76
17) Indicador	76
COMBUSTIBLE	78
Combustible recomendado	78
Procedimiento de repostaje	78
PERÍODO DE RODAJE	80
Funcionamiento durante el rodaje	80
INSTRUCCIONES DE USO	81
Arranque del motor	81
Cambio de marcha	82
Parada del motor	83
OPTIMICE LA CONDUCCIÓN	84
Ajuste de la suspensión	84
TRANSPORTE DEL VEHÍCULO	85

MANTENIMIENTO

INSPECCIÓN DE RODAJE	88
Tabla de inspección de rodaje	89
PROGRAMA DE MANTENIMIENTO	91
PROCEDIMIENTOS DE MANTENIMIENTO	97
Filtro de aire	97
Alojamiento del filtro de aire	99
Aceite del motor	100
Depurador de aceite	102
Radiador	103
Refrigerante del motor	103
Válvula de inyección de aire	107
Correa de transmisión	107

PROCEDIMIENTOS DE MANTENIMIENTO (cont.)	
Tapa de CVT.....	107
Aceite para caja de engranajes.....	108
Cable del acelerador.....	109
Bujía.....	111
Batería.....	111
Fusibles.....	112
Luces.....	113
Cadena de transmisión y ruedas dentadas.....	116
Neumáticos y ruedas.....	118
Cojinetes de las ruedas.....	119
Suspensión.....	119
Frenos.....	120
Bastidor.....	121
CUIDADO DEL VEHÍCULO.....	122
Cuidados posteriores al uso.....	122
Limpieza y protección del vehículo.....	122
ALMACENAJE Y PREPARACIÓN DE PRETEMPORADA.....	123
<i>INFORMACIÓN TÉCNICA</i>	
IDENTIFICACIÓN DEL VEHÍCULO.....	126
Ubicación del número de identificación del vehículo.....	127
Ubicación del número de identificación del motor.....	128
ESPECIFICACIONES.....	129
<i>SOLUCIÓN DE PROBLEMAS</i>	
PAUTAS PARA LA SOLUCIÓN DE PROBLEMAS.....	134
<i>GARANTÍA</i>	
GARANTÍA LIMITADA DE BRP EN EE.UU. Y CANADÁ: ATV CAN-AM™ DE 2013.....	140
GARANTÍA INTERNACIONAL LIMITADA DE BRP: ATV CAN-AM™ DE 2013.....	145
GARANTÍA LIMITADA DE BRP PARA LAS ÁREAS ECONÓMICAS DE EUROPA Y RUSIA, Y TURQUÍA: ATV CAN-AM™ DE 2013.....	150

INFORMACIÓN SOBRE EL CLIENTE

INFORMACIÓN SOBRE PRIVACIDAD	158
CAMBIO DE DIRECCIÓN/TITULARIDAD	159

INFORMACIÓN SOBRE SEGURIDAD

PRECAUCIONES GENERALES

Manténgase alerta ante el riesgo de intoxicación por monóxido de carbono

Los gases de escape del motor contienen monóxido de carbono, un gas letal. Si se respira, el monóxido de carbono puede provocar dolores de cabeza, mareo, somnolencia, náuseas y, en última instancia, incluso la muerte.

El monóxido de carbono es un gas incoloro, inodoro e insípido que puede estar presente aunque no se vea ni huelga el escape del motor. Se puede acumular rápidamente el monóxido de carbono hasta un nivel letal, de modo que no pueda sobreponerse y ponerse a salvo. Por otra parte, el monóxido de carbono acumulado en un volumen letal puede persistir durante horas o días en recintos cerrados o mal ventilados. Si experimenta algún síntoma de intoxicación por monóxido de carbono, salda de la zona inmediatamente, busque aire fresco y solicite asistencia médica.

Para evitar lesiones graves (incluso la muerte) a causa del monóxido de carbono:

- No haga nunca funcionar el vehículo en zonas mal ventiladas o parcialmente cerradas como garajes, graneros o establos. Aunque intente ventilar las emisiones de escape con ventiladores o abriendo puertas y ventanas, el monóxido de carbono puede alcanzar rápidamente niveles peligrosos.
- No haga funcionar nunca el vehículo en el exterior en lugares en que los gases de escape puedan entrar en un edificio a través de aberturas tales como puertas y ventanas.

Evite que se incendie la gasolina y otros riesgos.

La gasolina es extremadamente inflamable y altamente explosiva. Una chispa o una llama pueden inflamar los vapores de combustible a muchos metros del motor. Para reducir el riesgo de incendio o explosión, siga estas instrucciones:

- Utilice únicamente un recipiente homologado para guardar combustible.
- Siga estrictamente las instrucciones del subapartado *CARGA DE COMBUSTIBLE*.
- Nunca ponga en marcha ni haga funcionar el motor si el tapón de combustible no está debidamente colocado.

La gasolina es tóxica y puede provocar lesiones e incluso la muerte.

- No intente provocar un sifón aspirando con la boca para trasvasar gasolina.
- Si ingiere gasolina, le salpica en los ojos o inhala vapor de gasolina, solicite asistencia médica de inmediato.

En caso de salpicaduras de gasolina, lave con agua y jabón y cámbiese de ropa.

Evite quemaduras por componentes a alta temperatura

El sistema de escape y el motor se calientan mucho durante el funcionamiento. Evite el contacto durante el funcionamiento y poco después para evitar quemaduras.

Accesorios y modificaciones

No realice modificaciones no autorizadas ni utilice complementos ni accesorios no aprobados por BRP. Dado que esos cambios no han sido probados por BRP, pueden aumentar el riesgo de accidentes y de lesiones, así como invalidar el derecho de utilizar el vehículo, según las leyes de tráfico.

Dirijase a un distribuidor autorizado de Can-Am para informarse de los accesorios disponibles para su vehículo.

MENSAJES ESPECIALES DE SEGURIDAD

ESTE VEHÍCULO NO ES UN JUGUETE Y SU CONDUCCIÓN PUEDE ENTRÑAR RIESGOS.

- La conducción de este vehículo es diferente de la de otros vehículos, tales como las motocicletas y los automóviles. Sin las precauciones adecuadas, las situaciones de colisión y volcado pueden darse con gran rapidez incluso durante maniobras comunes, por ejemplo, al tomar curvas o conducir en pendientes o sobre obstáculos.

La no observación de estas instrucciones puede dar lugar a riesgos de **LESIONES GRAVES O INCLUSO DE MUERTE.**

- Lea detenidamente esta Guía del usuario y todas las etiquetas de seguridad del vehículo, y siga todos los procedimientos de uso que se describen. Estudie el *DVD SOBRE SEGURIDAD* antes de utilizar el vehículo.
- Respete siempre esta recomendación sobre la edad: Este vehículo nunca debe ser conducido por menores de 16 años.
- Utilice siempre un casco homologado que se ajuste correctamente. También deberá utilizar protección ocular (gafas protectoras o careta), guantes, botas, camisa de manga larga o chaqueta y pantalones largos.
- No lleve nunca pasajeros en este vehículo.
- No utilice nunca este vehículo en una superficie pavimentada, a menos que se trate de distancias cortas, a una velocidad reducida y con la finalidad de llevar el vehículo de un lugar para la conducción todo terreno a otro.
- Respete siempre las normas de circulación cuando conduzca este vehículo por la carretera, incluso si es de tierra o de grava.
- No conduzca nunca este vehículo si se encuentra cansado, enfermo o bajo la influencia de alcohol o drogas. Su capacidad de reacción y criterio se verá afectada considerablemente en estas condiciones.
- No conduzca nunca a una velocidad excesiva. Vaya siempre a una velocidad adecuada de acuerdo con el terreno, la visibilidad, las condiciones de la conducción y su experiencia.
- No intente saltos ni piruetas con el vehículo.
- Inspeccione siempre el vehículo antes de utilizarlo para asegurarse de que puede usarse de forma segura. Siga siempre los procedimientos de revisión y mantenimiento, así como los programas descritos en esta Guía del usuario.
- Durante la conducción, mantenga siempre las dos manos en el manillar y los pies en los reposapiés del vehículo.
- Conduzca siempre lentamente y con especial precaución cuando se encuentre en un terreno poco conocido. Manténgase siempre alerta ante el cambio de las condiciones del terreno cuando conduzca este vehículo.
- No conduzca nunca por terrenos excesivamente accidentados, resbaladizos o poco compactos hasta que conozca y haya practicado las técnicas necesarias para controlar el vehículo en ese tipo de terrenos. Observe especial precaución al conducir por esa clase de terrenos.

- Para girar, siga siempre los procedimientos descritos en esta Guía del usuario. Practique el giro a baja velocidad antes de intentar girar a una mayor velocidad. No gire a demasiada velocidad.
- No conduzca nunca este vehículo en cuestas demasiado pronunciadas para la capacidad del vehículo y si no tiene la suficiente experiencia. Practique en rampas menores antes de intentar subir grandes cuestas.
- Siga siempre los procedimientos adecuados para subir cuestas, según lo descrito en esta Guía del usuario. Compruebe el terreno detenidamente antes de iniciar una ascensión. No suba nunca cuestas con superficies resbaladizas o con poca consistencia. Desplace su peso hacia delante. No abra nunca el acelerador bruscamente ni realice cambios de marcha bruscos. No se acerque a un cambio de rasante a alta velocidad.
- Siga siempre los procedimientos adecuados para bajar pendientes y para frenar en descenso, según lo descrito en esta Guía del usuario. Compruebe el terreno detenidamente antes de iniciar un descenso. Desplace su peso hacia atrás. No baje nunca una pendiente a gran velocidad. No baje por una pendiente en un ángulo en el que el vehículo pueda inclinarse bruscamente hacia un lado. Baje la pendiente en línea recta siempre que sea posible.
- Siga siempre los procedimientos adecuados para recorrer una ladera, según lo descrito en esta Guía del usuario. Evite las cuestas con superficies resbaladizas o con poca consistencia. Desplace su peso hacia la parte del vehículo que se encuentre cuesta arriba. No intente nunca dar la vuelta en una cuesta o pendiente con el vehículo a menos que domine perfectamente esa técnica, descrita en esta Guía del usuario, en terreno nivelado. Si es posible, evite recorrer laderas que presenten una gran inclinación.
- Siga siempre los procedimientos indicados si el vehículo se queda inmovilizado o retrocede durante la ascensión de una cuesta. Para evitar que el vehículo se cale subiendo una cuesta, utilice la marcha adecuada y mantenga una velocidad constante durante la ascensión. Si el vehículo se cala o retrocede, siga el procedimiento especial de frenado que se describe en esta Guía del usuario. Bájese por la parte que se encuentra cuesta arriba o por uno de los lados si el vehículo está orientado cuesta arriba. Coloque el vehículo en sentido opuesto y vuelva a montar en el vehículo, según el procedimiento descrito en esta Guía del usuario.
- Compruebe siempre si existen obstáculos antes de conducir en una zona desconocida. No intente nunca pasar sobre obstáculos grandes, como rocas o árboles caídos. Siga siempre los procedimientos adecuados para sortear obstáculos, según lo descrito en esta Guía del usuario.
- Tenga siempre mucha precaución al derrapar o deslizarse. Aprenda a controlar los derrapes o deslizamientos practicando a baja velocidad y en terreno nivelado y liso. En superficies muy resbaladizas, como el hielo, conduzca lentamente y con mucha precaución para reducir el riesgo de deslizamiento y pérdida de control.

- No conduzca nunca este vehículo en corrientes de agua rápidas ni que tengan una profundidad superior a la especificada en esta Guía del usuario. Recuerde que si los frenos están húmedos, se reducirá su capacidad. Compruebe los frenos después de salir del agua. Si es necesario, accíonelos varias veces para que las zapatas se sequen con el rozamiento.
- Recuerde siempre que la distancia de frenado dependerá, entre otras cosas, de las condiciones climáticas y del terreno, el estado de los frenos y los neumáticos, la velocidad y la actitud del vehículo, el transporte de cargas y el uso de remolques. Adapte el modo de conducción a las circunstancias.
- Asegúrese siempre de que no haya personas ni obstáculos detrás del vehículo cuando manibre marcha atrás. Cuando pueda maniobrar marcha atrás (R) sin peligro, hágalo lentamente.
- BRP recomienda que el usuario permanezca sentado en el ATV durante las maniobras marcha atrás. Evite ponerse en pie. Su peso podría desplazarse hacia delante y golpear la palanca del acelerador; la aceleración inesperada puede causar la pérdida del control.
- Utilice siempre neumáticos del tipo y tamaño especificados en esta Guía del usuario. Mantenga siempre la presión adecuada para los neumáticos, con arreglo a lo descrito en esta Guía del usuario.
- No modifique nunca este vehículo con accesorios inadecuados ni realice instalaciones indebidas. Utilice únicamente accesorios homologados por BRP. No instale NUNCA un asiento para pasajero.
- Cualquier carga que se encuentre en el vehículo afectará a la estabilidad y el control de este. No sobrepase nunca los límites de carga especificados para el vehículo, teniendo en cuenta el peso del conductor, todas las demás cargas y los accesorios añadidos. La carga debe distribuirse debidamente y estar bien sujeta. Asegúrese siempre de que la carga no se mueva ni dificulte el control. Tenga siempre en cuenta que la carga puede deslizarse o caerse y provocar un accidente. Evite cargas que puedan sobresalir lateralmente y engancharse o quedar atrapadas en arbustos u otros obstáculos. No deje que la carga cubra y obstruya los faros o la luz trasera. Reduzca la velocidad y tenga en cuenta la necesidad de una mayor distancia para el frenado.

Unión Europea

Esta advertencia sólo es pertinente en los países europeos en los que se permite la conducción por carretera.

 **ADVERTENCIA****Utilización en carretera:**

Este vehículo ha sido diseñado exclusivamente para la conducción TODO-TERRENO. Puede conducirse a velocidad reducida en distancias cortas sobre superficies asfaltadas, con el fin de llevar el vehículo desde un lugar para la conducción todoterreno a otro.

Cuando conduzca este vehículo por carretera, mantenga siempre una velocidad moderada y redúzcala sustancialmente en los giros.

Si no lo hace, puede producirse una pérdida del control del vehículo, lo que podría resultar en lesiones graves.

Cabestrante delantero:

El gancho del cabestrante delantero del vehículo (si procede) debe quitarse y guardarse cuando se disponga a conducir el vehículo por senderos y vías públicas.

Si no lo hace, podría aumentar el riesgo de lesiones a los viandantes.

ADVERTENCIAS PARA EL USO

NOTA: Las siguientes ilustraciones constituyen únicamente representaciones genéricas. Su modelo puede presentar algunas variantes.

ADVERTENCIA



FACTOR DE RIESGO POTENCIAL

Uso de este vehículo sin un entrenamiento adecuado.

QUÉ PUEDE OCURRIR

El riesgo de accidente aumenta en gran medida si el usuario no sabe manejar debidamente este vehículo en distintas situaciones y con diferentes tipos de terreno.

CÓMO EVITAR ESTE RIESGO

Los usuarios principiantes y no experimentados deberían seguir uno de los cursos de aprendizaje. También deberían practicar periódicamente las técnicas aprendidas en el curso y las técnicas de uso descritas en esta Guía del usuario.

Para obtener más información acerca del curso de formación, póngase en contacto con un distribuidor autorizado de Can-Am.

⚠ ADVERTENCIA

V00A01Q

FACTOR DE RIESGO POTENCIAL

Incumplimiento de las recomendaciones sobre la edad de conducción de este vehículo.

QUÉ PUEDE OCURRIR

La no observación de estas recomendaciones sobre la edad puede entrañar riesgos de lesiones graves o incluso muerte del menor.

Aunque un menor se encuentre dentro de un grupo de edad para el que no esté prohibido el uso de este vehículo, quizá no conozca la técnica, o no cuente con la habilidad o la madurez que se precisan para conducir este vehículo de un modo seguro, por lo que correría el riesgo de sufrir un grave accidente.

CÓMO EVITAR ESTE RIESGO

Este vehículo no debe ser conducido por menores de 16 años.

⚠ ADVERTENCIA



FACTOR DE RIESGO POTENCIAL

Transporte de un pasajero en el vehículo.

QUÉ PUEDE OCURRIR

Reduce considerablemente la capacidad de equilibrar y controlar el vehículo.

Podría provocar un accidente, con posibles lesiones para el usuario y el pasajero.

CÓMO EVITAR ESTE RIESGO

No lleve nunca un pasajero. Aunque el asiento sea largo para facilitar los movimientos del conductor, no está diseñado para llevar pasajeros.

⚠ ADVERTENCIA



FACTOR DE RIESGO POTENCIAL

Uso del vehículo en la vía pública o en carretera.

QUÉ PUEDE OCURRIR

Puede colisionar con otro vehículo. Las superficies pavimentadas pueden afectar seriamente al manejo y el control del vehículo, así como provocar la pérdida de control.

CÓMO EVITAR ESTE RIESGO

Si en su zona está permitida la conducción por carretera, conduzca el vehículo sobre superficies pavimentadas sólo en distancias cortas y exclusivamente para trasladarlo entre lugares aptos para la conducción todo terreno.

Conduzca siempre su vehículo a velocidad moderada (nunca a más de 65 km) y reduzca la velocidad antes de girar.

Respete siempre las normas de tráfico cuando conduzca su vehículo en carretera o por la vía pública.

ADVERTENCIA



FACTOR DE RIESGO POTENCIAL

Conducción del vehículo sin utilizar un casco homologado, protección para los ojos ni ropa de protección.

QUÉ PUEDE OCURRIR

La información siguiente interesa a todos los conductores de ATV:

- La utilización sin casco homologado aumenta las posibilidades de sufrir lesiones graves en la cabeza o incluso la muerte en caso de accidente.
- La utilización sin protección para los ojos puede dar lugar a accidentes y aumenta las posibilidades de sufrir lesiones oculares en caso de siniestro.
- La utilización sin indumentaria de protección adecuada aumenta las posibilidades de sufrir heridas graves en caso de accidente.

CÓMO EVITAR ESTE RIESGO

Utilice siempre un casco homologado que se ajuste correctamente. También debería llevar:

- Protección para los ojos (gafas protectoras o careta).
- Guantes y botas.
- Camisa de manga larga o chaqueta.
- Pantalones largos.

⚠ ADVERTENCIA

V00A07Q

FACTOR DE RIESGO POTENCIAL

Uso de este vehículo después de consumir alcohol o drogas.

QUÉ PUEDE OCURRIR

Puede afectar seriamente a su criterio para maniobrar.

Puede afectar a sus reflejos.

Puede afectar a su equilibrio y percepción.

Puede provocar un accidente mortal.

CÓMO EVITAR ESTE RIESGO

No consuma alcohol ni drogas antes de utilizar ni mientras esté montado en este vehículo.

ADVERTENCIA



V00A08Q

FACTOR DE RIESGO POTENCIAL

Conducción del vehículo a una velocidad excesiva.

QUÉ PUEDE OCURRIR

Aumenta las posibilidades de perder el control del vehículo, con peligro de accidente.

CÓMO EVITAR ESTE RIESGO

Viaje siempre a una velocidad adecuada de acuerdo con el terreno, la visibilidad, las condiciones de la conducción y su experiencia. La velocidad máxima autorizada para este vehículo es de 65 km. Reduzca siempre la velocidad antes de girar.

⚠ ADVERTENCIA



FACTOR DE RIESGO POTENCIAL

Intento de realizar saltos y piruetas con el vehículo.

QUÉ PUEDE OCURRIR

Aumenta las probabilidades de accidente, con vuelco o vuelta de campana.

CÓMO EVITAR ESTE RIESGO

No intente nunca piruetas, como trompos o saltos. No intente exhibirse.

⚠ ADVERTENCIA

FACTOR DE RIESGO POTENCIAL

Omisión de la inspección del vehículo antes de utilizarlo.

Omisión de un mantenimiento adecuado del vehículo.

QUÉ PUEDE OCURRIR

Aumenta las probabilidades de accidente y de daños en el vehículo.

CÓMO EVITAR ESTE RIESGO

Inspeccione siempre el vehículo antes de utilizarlo para asegurarse de que puede conducirse de forma segura.

Siga siempre los procedimientos y los programas de revisión y mantenimiento que se describen más adelante en esta Guía del usuario.

 **ADVERTENCIA**

FACTOR DE RIESGO POTENCIAL

Conducción sobre cursos de agua helada.

QUÉ PUEDE OCURRIR

Existe un alto riesgo de lesiones o de muerte si el vehículo y/o el pasajero, caen en el agua por fractura del hielo.

CÓMO EVITAR ESTE RIESGO

No conduzca nunca sobre una superficie helada si no tiene plena seguridad de que el hielo es lo suficientemente espeso y compacto como para aguantar el vehículo y su carga, además de la fuerza que se genera por el movimiento el vehículo.

⚠ ADVERTENCIA**FACTOR DE RIESGO POTENCIAL**

Quitar las manos del manillar o los pies de los reposapiés durante la conducción.

QUÉ PUEDE OCURRIR

El hecho de utilizar sólo una mano o de no apoyar un pie puede reducir la capacidad para controlar el vehículo o hacerle perder el equilibrio y que caiga del vehículo. Si retira un pie de un reposapiés, el pie o la pierna puede entrar en contacto con las ruedas traseras, lo que podría causarle lesiones o provocar un accidente.

CÓMO EVITAR ESTE RIESGO

Durante la conducción, mantenga siempre las dos manos en el manillar y los pies en los reposapiés del vehículo.

⚠ ADVERTENCIA



FACTOR DE RIESGO POTENCIAL

Falta de precaución en la conducción de este vehículo en terreno poco conocido.

QUÉ PUEDE OCURRIR

Puede haber rocas ocultas, baches o agujeros, y que no tenga tiempo suficiente para reaccionar.

Podría dar lugar al vuelco o a una pérdida de control del vehículo.

CÓMO EVITAR ESTE RIESGO

Conduzca lentamente y con especial precaución cuando se encuentre en un terreno poco conocido.

Manténgase siempre alerta ante el cambio de las condiciones del terreno cuando conduzca este vehículo.

⚠ ADVERTENCIA**FACTOR DE RIESGO POTENCIAL**

Falta de precaución en la conducción por terreno muy abrupto, resbaladizo o poco compacto.

QUÉ PUEDE OCURRIR

Puede producirse una pérdida de tracción o del control del vehículo, con el consiguiente riesgo de accidente, incluso en forma de vuelco.

CÓMO EVITAR ESTE RIESGO

No conduzca por terrenos excesivamente accidentados, resbaladizos o poco compactos hasta que conozca y haya practicado las técnicas necesarias para controlar el vehículo en ese tipo de terrenos.

Observe especial precaución al conducir por esa clase de terrenos.

⚠ ADVERTENCIA



FACTOR DE RIESGO POTENCIAL

Giro indebido.

QUÉ PUEDE OCURRIR

Se puede perder el control del vehículo, con posibilidad de colisión o vuelco.

CÓMO EVITAR ESTE RIESGO

Para girar, siga siempre los procedimientos adecuados, según lo descrito en esta Guía del usuario. Practique el giro a baja velocidad antes de intentar girar a una mayor velocidad.

No gire a demasiada velocidad.

⚠ ADVERTENCIA**FACTOR DE RIESGO POTENCIAL**

Conducción por cuestas muy pronunciadas.

QUÉ PUEDE OCURRIR

Existen más probabilidades de que el vehículo vuelque en cuestas muy inclinadas que en superficies llanas o en pequeños desniveles.

CÓMO EVITAR ESTE RIESGO

No conduzca nunca este vehículo en cuestas demasiado pronunciadas para la capacidad del vehículo y si no tiene la suficiente experiencia.

Practique en rampas menores antes de intentar subir grandes cuestas.

⚠ ADVERTENCIA



FACTOR DE RIESGO POTENCIAL

Ascensión incorrecta de cuestas.

QUÉ PUEDE OCURRIR

Puede producirse una pérdida de control o el vuelco del vehículo.

CÓMO EVITAR ESTE RIESGO

Siga siempre los procedimientos adecuados para subir cuestas, según lo descrito en esta Guía del usuario.

Compruebe siempre el terreno detenidamente antes de iniciar una ascensión.

No suba nunca cuestas con superficies resbaladizas o con poca consistencia.

Desplace su peso hacia delante.

No abra nunca el acelerador bruscamente ni realice cambios de marcha bruscos. El vehículo podría dar una vuelta de campana hacia atrás.

No se acerque a un cambio de rasante a alta velocidad. Al otro lado, fuera del campo de visión, podría haber un obstáculo, un brusco desnivel, otro vehículo o una persona.

⚠ ADVERTENCIA**FACTOR DE RIESGO POTENCIAL**

Descenso de una pendiente de un modo indebido.

QUÉ PUEDE OCURRIR

Puede producirse una pérdida de control o el vuelco del vehículo.

CÓMO EVITAR ESTE RIESGO

Siga siempre los procedimientos adecuados para bajar pendientes, según lo descrito en esta Guía del usuario.

NOTA: Se precisa una técnica especial para frenar cuando se desciende una pendiente.

Compruebe siempre el terreno detenidamente antes de iniciar un descenso.

Desplace su peso hacia atrás.

No baje nunca una pendiente a gran velocidad.

No baje una pendiente en un ángulo en el que el vehículo pueda inclinarse bruscamente hacia un lado. Baje la pendiente en línea recta siempre que sea posible.

ADVERTENCIA



FACTOR DE RIESGO POTENCIAL

Travesía por laderas o giro en cuestas o pendientes de forma indebida.

QUÉ PUEDE OCURRIR

Puede producirse una pérdida de control o el vuelco del vehículo.

CÓMO EVITAR ESTE RIESGO

No intente nunca dar la vuelta en una cuesta o pendiente con el vehículo a menos que domine perfectamente esa técnica, descrita en la Guía del usuario, en terreno nivelado. Proceda con mucha precaución cuando gire en cuesta o en pendiente.

Si es posible, evite recorrer laderas que presenten una gran inclinación.

Cuando recorra una ladera:

Siga siempre los procedimientos adecuados, según lo descrito en esta Guía del usuario.

Evite las cuestas con superficies resbaladizas o con poca consistencia.

Desplace su peso hacia la parte del vehículo que se encuentre cuesta arriba.

⚠ ADVERTENCIA



FACTOR DE RIESGO POTENCIAL

Parada del motor, retroceso o bajarse indebidamente del vehículo durante la subida de una cuesta.

QUÉ PUEDE OCURRIR

Puede producirse un vuelco del vehículo.

CÓMO EVITAR ESTE RIESGO

Utilice la marcha adecuada y mantenga una velocidad constante cuando ascienda una cuesta.

Si pierde la velocidad de avance:

Mantenga su peso sobre la parte que se encuentra cuesta arriba. No abra nunca el acelerador bruscamente ni realice cambios de marcha bruscos. El vehículo podría dar una vuelta de campana hacia atrás.

Accione los frenos.

Accione el bloqueo del freno cuando se haya detenido.

Bájese por la parte que se encuentra cuesta arriba o por uno de los lados si el vehículo está cuesta arriba.

Si el vehículo empieza a retroceder:

Mantenga su peso sobre la parte que se encuentra cuesta arriba. No abra nunca el acelerador bruscamente ni realice cambios de marcha bruscos. El vehículo podría dar una vuelta de campana hacia atrás.

No utilice nunca el freno trasero cuando el vehículo esté retrocediendo.

Utilice el freno delantero para frenar gradualmente.

Cuando se haya detenido totalmente el vehículo, utilice el freno trasero y accione el bloqueo del freno.

Bájese por la parte que se encuentra cuesta arriba o por uno de los lados si el vehículo está cuesta arriba.

Coloque el vehículo en sentido opuesto y vuelva a montar en el vehículo, según el procedimiento descrito en esta Guía del usuario.

⚠ ADVERTENCIA



FACTOR DE RIESGO POTENCIAL

Maniobras incorrectas para salvar obstáculos.

QUÉ PUEDE OCURRIR

Puede producirse la pérdida de control del vehículo o una colisión.

Puede provocar un vuelco del vehículo.

CÓMO EVITAR ESTE RIESGO

Antes de conducir por una zona nueva, compruebe si existen obstáculos.

No intente nunca pasar sobre obstáculos grandes, como rocas o árboles caídos.

Para sortear obstáculos, siga siempre los procedimientos adecuados, según lo descrito en esta Guía del usuario.

⚠ ADVERTENCIA**FACTOR DE RIESGO POTENCIAL**

Maniobras incorrectas con derrape o deslizamiento.

QUÉ PUEDE OCURRIR

Puede perder el control del vehículo.

También existe la posibilidad de que se recupere inesperadamente la tracción, lo que podría provocar el vuelco del vehículo.

CÓMO EVITAR ESTE RIESGO

Aprenda a controlar los derrapes o deslizamientos practicando a baja velocidad y en terreno nivelado y liso.

En superficies muy resbaladizas, como el hielo, conduzca lentamente y con mucha precaución para reducir el riesgo de deslizamiento y pérdida de control.

⚠ ADVERTENCIA



FACTOR DE RIESGO POTENCIAL

Conducción del vehículo por aguas profundas o rápidas.

QUÉ PUEDE OCURRIR

Los neumáticos pueden flotar, provocando la pérdida de tracción y de control, con el consiguiente riesgo de accidente.

CÓMO EVITAR ESTE RIESGO

No conduzca nunca este vehículo en corrientes de agua rápidas ni que tengan una profundidad superior a la que se especifica más adelante en esta Guía del usuario.

Compruebe la profundidad del agua y la fuerza de la corriente antes de cruzar con el vehículo. El nivel del agua no debería sobrepasar los reposapiés.

Recuerde que si los frenos están húmedos, se reducirá su capacidad. Compruebe los frenos después de salir del agua. Si es necesario, accíonelos varias veces para que las zapatas se sequen con el rozamiento.

⚠ ADVERTENCIA**FACTOR DE RIESGO POTENCIAL**

Maniobras incorrectas marcha atrás (R).

QUÉ PUEDE OCURRIR

Podría chocar con un obstáculo o atropellar a una persona que se encuentre detrás del vehículo, con el consiguiente riesgo de lesiones graves.

CÓMO EVITAR ESTE RIESGO

Cuando seleccione la marcha atrás, asegúrese de que no hay obstáculos ni personas detrás del vehículo. Cuando pueda maniobrar sin peligro, hágalo lentamente.

⚠ ADVERTENCIA



FACTOR DE RIESGO POTENCIAL

Conducción del vehículo con neumáticos inapropiados o con presión de los neumáticos inadecuada o desigual.

QUÉ PUEDE OCURRIR

El uso de neumáticos inapropiados o una presión inadecuada o desigual de los mismos puede producir la pérdida de control, reventones, que los neumáticos se salgan de las llantas y un mayor riesgo de accidente.

CÓMO EVITAR ESTE RIESGO

Utilice siempre neumáticos del tipo y tamaño especificados para el vehículo en esta Guía del usuario.

Mantenga siempre la presión adecuada para los neumáticos, con arreglo a lo descrito en esta Guía del usuario.

Siempre deben reemplazarse las ruedas o los neumáticos dañados.

⚠ ADVERTENCIA**FACTOR DE RIESGO POTENCIAL**

Uso del vehículo con modificaciones indebidas.

QUÉ PUEDE OCURRIR

La instalación indebida de accesorios o las modificaciones en el vehículo pueden obligar a cambios de manejo que en algunos casos podrían hacer la conducción más peligrosa, con un mayor riesgo de accidente.

CÓMO EVITAR ESTE RIESGO

No modifique nunca este vehículo con accesorios inadecuados ni realice instalaciones indebidas. Todas las piezas y accesorios que se incorporen al vehículo deben ser homologados por BRP y su instalación e uso deben realizarse de acuerdo con las instrucciones. Ante cualquier duda, consulte a un distribuidor autorizado de Can-Am.

No instale NUNCA un asiento para pasajero ni utilice las rejillas portaequipajes para llevar un pasajero.

La modificación del vehículo para aumentar la velocidad y el rendimiento puede contravenir los términos y condiciones de la garantía limitada del vehículo. Además, determinadas modificaciones que incluyen la retirada de componentes del motor o del escape, van contra la ley en muchos casos.

⚠ ADVERTENCIA



FACTOR DE RIESGO POTENCIAL

Sobrecarga del vehículo, transporte de carga o remolque de carga indebidos.

QUÉ PUEDE OCURRIR

Puede afectar al manejo del vehículo, con el consiguiente riesgo de accidente.

CÓMO EVITAR ESTE RIESGO

No sobrepase nunca la capacidad de carga especificada para el vehículo, incluido el conductor, todas las demás cargas y los accesorios añadidos.

La carga debe distribuirse debidamente y estar bien sujeta.

Reduzca la velocidad cuando transporte carga o arrastre un remolque. Tenga en cuenta la necesidad de una mayor distancia para el frenado.

Siga siempre las instrucciones de esta Guía del usuario para transportar carga o arrastrar un remolque.

⚠ ADVERTENCIA

V03M01Q

FACTOR DE RIESGO POTENCIAL

El transporte de materias peligrosas o inflamables puede conllevar riesgo de explosiones.

QUÉ PUEDE OCURRIR

Puede provocar graves lesiones e incluso la muerte.

CÓMO EVITAR ESTE RIESGO

No transporte nunca materias peligrosas ni inflamables.

CONDUCCIÓN DEL VEHÍCULO

Para disfrutar plenamente de este vehículo, existen algunas sugerencias y reglas básicas que DEBE seguir. Algunas quizá sean nuevas para usted, pero otras le parecerán evidentes o de sentido común. En cualquier caso, le pedimos que dedique unos minutos a leer esta Guía del usuario de principio a fin antes de utilizar este vehículo.

Aunque un menor se encuentre dentro de un grupo de edad para el que no esté prohibido el uso de este vehículo, quizá no conozca la técnica, o no cuente con la habilidad o la madurez que se precisan para conducir este vehículo de un modo seguro, por lo que correría el riesgo de sufrir un grave accidente.

Las personas con discapacidades físicas o cognitivas, así como las personas más arriesgadas están más expuestas a sufrir vuelcos o colisiones que podrían dar lugar a lesiones graves, o incluso la muerte.

No todos los vehículos son iguales. Cada vehículo tiene características de rendimiento, mandos y prestaciones distintos. En cada caso se conducirá y maniobrá de un modo diferente.

Familiarícese con los mandos y el funcionamiento general del vehículo antes de aventurarse en la conducción todoterreno. Practique conduciendo en una zona apropiada que resulte segura y observe la respuesta de cada mando. Conduzca a una velocidad reducida. Para conducir a una mayor velocidad se requieren experiencia, conocimiento del terreno y unas condiciones adecuadas para la conducción.

Las características de la conducción varían en función del lugar. Dependen de las condiciones meteorológicas, que pueden cambiar drásticamente de vez en cuando y de una estación a otra.

No es lo mismo conducir sobre arena que hacerlo sobre la nieve, en bosques o en marismas. En determinados lugares quizá se precise más precaución y pericia. Sea prudente. Actúe siempre con precaución. No corra riesgos innecesarios, podría encontrarse en dificultades o incluso sufrir lesiones.

No dé nunca por sentado que con el vehículo es posible viajar sin riesgos en cualquier entorno. Los cambios bruscos en el terreno, debidos a agujeros, depresiones, terraplenes, diferencias de consistencia del suelo y otras irregularidades pueden provocar la inestabilidad e incluso el vuelco del vehículo. Para evitar que esto ocurra, reduzca la velocidad y observe siempre el terreno que tiene por delante. Si el vehículo empieza a inclinarse demasiado y tiene la impresión de que va a volcar, lo más recomendable suele ser saltar inmediatamente **ALEJÁNDOSE** en la dirección opuesta a la inclinación.

Inspección previa a la conducción

ADVERTENCIA

Realice una inspección previa a la conducción cada vez que vaya a utilizar el vehículo para anticiparse a problemas que pudieran surgir. La inspección previa a la conducción puede ayudarle a supervisar indicios de desgaste y deterioro de componentes antes de que supongan un problema. Corrija cualquier problema que descubra para reducir el riesgo de averías y accidentes. Diríjase a un distribuidor autorizado de Can-Am si es necesario.

Antes de utilizar este vehículo, el usuario debe siempre llevar a cabo una serie de comprobaciones previas a la conducción.

Lista de comprobaciones previas a la conducción

Comprobaciones previas al arranque del motor (llave de contacto en posición de APAGADO)

COMPONENTES QUE SE DEBEN COMPROBAR	COMPROBACIONES QUE SE DEBEN REALIZAR	✓
Líquidos	Compruebe los niveles de combustible, aceite del motor y refrigerante.	
Fugas	Compruebe que no existen fugas bajo el vehículo.	
Dirección	Tuerza el manillar hacia la izquierda y la derecha para comprobar que la dirección funciona correctamente.	
Palanca del acelerador	Active la palanca del acelerador varias veces para asegurarse de que funciona sin restricciones. Debe volver a la posición de ralentí cuando se suelta.	
Bloqueo de freno	Accione el bloqueo del freno y compruebe que funciona correctamente.	
Neumáticos	Compruebe la presión y el estado de los neumáticos.	
Ruedas	Compruebe si las ruedas presentan algún deterioro.	
Radiador	Compruebe la limpieza del radiador.	
Cadena de transmisión y ruedas dentadas	Compruebe si las ruedas dentadas presentan algún tipo de daño o desgaste.	
	Compruebe el ajuste y la lubricación del cursor y la cadena de transmisión.	
Asiento	Asegúrese de que el asiento del piloto se encuentra en su sitio y correctamente asegurado.	

COMPONENTES QUE SE DEBEN COMPROBAR	COMPROBACIONES QUE SE DEBEN REALIZAR	✓
Carga	Si transporta carga, respete la capacidad especificada. Asegúrese de que la carga está bien sujeta a los portaequipajes.	
Compartimentos de servicio y almacenamiento	Compruebe que los compartimentos de servicio y almacenamiento se encuentran correctamente asegurados.	
Chasis y suspensión	Compruebe el estado del chasis y la suspensión del vehículo; limpie estos componentes, si es necesario.	

Comprobaciones previas al arranque del motor (llave de contacto en posición de ENCENDIDO)

COMPONENTES QUE SE DEBEN COMPROBAR	COMPROBACIONES QUE SE DEBEN REALIZAR	✓
Luces indicadoras	Compruebe el funcionamiento de la luz indicadora de temperatura del motor nada más colocar la llave de contacto en posición de ENCENDIDO.	
	Asegúrese de que las luces indicadoras de las posiciones N (punto muerto) y R (marcha atrás) se encienden según la selección realizada con la palanca de cambio.	
Luces	Compruebe el funcionamiento y la limpieza de los faros y la luz trasera.	
	Compruebe el funcionamiento de las luces larga y corta.	
	Compruebe el funcionamiento de la luz de freno.	
	Compruebe el funcionamiento de los intermitentes.	
	Compruebe el funcionamiento de las luces de advertencia de peligro.	
Bocina	Compruebe que la bocina funciona correctamente.	
Motor	Asegúrese de que la válvula de combustible se encuentra en posición de ENCENDIDO (abierta).	

Comprobaciones tras el arranque del motor

COMPONENTES QUE SE DEBEN COMPROBAR	COMPROBACIONES QUE SE DEBEN REALIZAR	✓
Luces indicadoras	Asegúrese de que la luz indicadora de temperatura del motor está apagada (si la luz permanece encendida, apague el motor).	
Palanca de cambio o transmisión	Compruebe el funcionamiento de la palanca de cambio (F, N y R).	

COMPONENTES QUE SE DEBEN COMPROBAR	COMPROBACIONES QUE SE DEBEN REALIZAR	✓
Frenos	Avance lentamente unos metros y aplique ambas palancas de freno y el bloqueo del freno de forma individual. Los frenos deben estar completamente operativos. La palanca y el bloqueo deben volver a su posición inicial cuando se sueltan.	
Indicador	Compruebe el funcionamiento de los intermitentes en el indicador.	
	Compruebe que la iluminación del indicador funciona correctamente.	
	Compruebe que el velocímetro y el cuentakilómetros funcionan correctamente durante la conducción hacia adelante.	
Interruptor de parada de emergencia del motor	Compruebe que el interruptor de paro de emergencia del motor funciona correctamente.	
Interruptor de contacto	Encienda y apague el motor para comprobar que el interruptor de contacto funciona correctamente.	

Prendas

Las condiciones meteorológicas pueden ayudarle a decidir qué ropa debe utilizar. Utilice prendas de vestir adecuadas para las temperaturas mínimas que puedan esperarse. La ropa interior térmica ofrece protección excelente. Es importante que el conductor utilice siempre ropas y accesorios de protección adecuados, como casco homologado, protección para los ojos, botas, guantes, pantalones y camisa o camiseta de manga larga. Este tipo de vestido y accesorios le proporcionarán protección ante algunos riesgos menores que puede encontrarse en la ruta. El conductor no debe llevar nunca ropa suelta (por ejemplo, bufandas o pañuelos) que pueda enredarse en el vehículo o en ramas y arbustos. Según las condiciones, quizá sea necesario utilizar gafas protectoras antiniebla o gafas de sol. Existen cristales de distintos colores para las gafas protectoras o de sol que pueden facilitar la distinción de variaciones en el terreno. Sólo debe utilizar gafas de sol durante el día.



Conducción con un pasajero

Este vehículo está especialmente diseñado para que pueda viajar el conductor, únicamente. Aunque el asiento sea largo, el vehículo no está diseñado para llevar pasajeros. El transporte de uno o más pasajeros puede afectar a la estabilidad y al control del vehículo.

Transporte de cargas

Cualquier carga que se encuentre en el vehículo afectará al manejo, la estabilidad y la distancia de frenado. Por eso, no se deben sobrepasar los límites de carga especificados por el fabricante del vehículo (consulte la tabla siguiente). Asegúrese siempre de que la carga esté bien sujeta y correctamente distribuida y de que no dificulte el control. Tenga siempre en cuenta que la carga puede deslizarse o caer y provocar un accidente. Evite cargas que puedan sobresalir lateralmente y engancharse o quedar atrapadas en arbustos u otros obstáculos. No deje que la carga cubra y obstruya los faros o la luz de freno.

Reduzca la velocidad de acuerdo con las condiciones del terreno cuando transporte carga o arrastre un remolque. Tenga en cuenta la necesidad de una mayor distancia para el frenado. Coloque siempre la carga de forma segura lo más bajo posible en el portaequipajes para reducir el efecto de un centro de gravedad más alto.

CARGA MÁXIMA		
CARGA TOTAL PERMITIDA	150 kg	Incluye el peso del conductor, las restantes cargas y los accesorios añadidos

Trabajo con el vehículo

El vehículo puede ayudarle a realizar algunas tareas LIGERAS. Existe una gama de accesorios que puede obtener a través de su distribuidor autorizado de Can-Am. No obstante, en todos los casos deberá respetar la capacidad y el límite de carga del vehículo. La sobrecarga del vehículo puede someter a un esfuerzo excesivo a los componentes y provocar fallos. Para evitar posibles lesiones, también es importante seguir las instrucciones y advertencias que acompañan al accesorio. Evite realizar grandes esfuerzos físicos para levantar o tirar de cargas pesadas, o para mover el vehículo.

Conducción de ocio

Respete los derechos y las limitaciones de los demás. No conduzca en zonas destinadas a otros tipos de usos todo terreno. Esto incluye pistas para motonieves, pistas ecuestres, pistas de esquí nórdico, pistas para bicicletas de montaña, etc. No dé nunca por sentado que no habrá otras personas utilizando la pista. Conduzca siempre por la derecha de la pista y nunca zigzagueando. Esté siempre preparado para parar o apartarse a un lado si aparece otro usuario de la pista en sentido contrario.

Es recomendable hacerse socio de un club local de ATV. Le proporcionarán un mapa y orientación o le informarán acerca de dónde se puede utilizar el ATV. Si no hay ningún club en su zona, puede contribuir a que se cree uno. La conducción en grupo y las actividades de estos clubes brinda una agradable experiencia social.

Mantenga siempre una distancia de seguridad con respecto a otros conductores. Su criterio acerca de la velocidad, las condiciones del terreno y meteorológicas, el estado mecánico del vehículo y la "confianza en el criterio de los demás" le ayudarán a determinar la distancia de seguridad más apropiada. Al igual que cualquier otro vehículo motorizado, este vehículo necesita tiempo y espacio para frenar.

Conduzca siempre este vehículo a baja velocidad, no sobrepase los 65 km, y reduzca la velocidad antes de girar cuando conduzca por la calzada.

Antes de partir, indíquelo a alguien hacia dónde va y a qué hora ha previsto regresar.

Según la duración que vaya a tener el paseo, deberá llevar más herramientas o equipo para emergencias. Averigüe dónde puede obtener más gasolina y aceite. Prepárese para las condiciones que pudiera encontrar.

Llave inglesa	Cuchillo
Una cuerda	Teléfono móvil
Gafas con cristales de color	Kit de herramientas suministrado
Botiquín de primeros auxilios	Bombillas de repuesto
Luz centelleante	Refrigerios
Cinta de fricción	Mapa de pistas

Entorno

Una de las ventajas de este vehículo es que le permite alejarse del camino trillado. Sin embargo, siempre debe respetarse la naturaleza y los derechos de los demás a disfrutarla. No conduzca en áreas protegidas o sensibles desde el punto de vista medioambiental. No conduzca por cosechas ni sobre arbustos, no tale árboles ni corte vallas, no derrape ni destruya el terreno. "Pise con suavidad".

La persecución de animales salvajes es ilegal en muchas zonas. Un animal puede morir de agotamiento después de haber sido perseguido por un vehículo motorizado. Si encuentra algún animal en la pista, deténgase y observe sin hacer ruido y con precaución. Probablemente, será uno de los mejores recuerdos de su vida.

Respete las reglas... No deje nada de lo que se haya llevado consigo. No tire basura. No encienda ninguna hoguera si no tiene permiso para ello y, aun en ese caso, hágalo lejos de zonas secas. Los peligros que ocasione en la pista pueden provocar daños a otras personas o incluso a usted mismo, en fecha posterior.

Respete las tierras de labranza. Pida siempre permiso a los propietarios antes de conducir por fincas privadas. Respete las cosechas, los animales de granja y los límites de propiedad. Si abre una verja para pasar, vuelva a cerrarla a continuación.

Por último, no contamine los arroyos, los lagos ni los ríos. No modifique el motor ni el sistema de escape, y no quite ninguno de sus componentes.

Limitación del diseño

Aunque el vehículo es excepcionalmente sólido entre los de su clase, sigue tratándose de un vehículo ligero por definición, y su uso debe limitarse a la finalidad para la que fue diseñado.

La adición de peso a cualquier parte del vehículo afecta a su centro de gravedad y su estabilidad, además de modificar su rendimiento.

Uso todoterreno

Por su propia naturaleza, la conducción todoterreno es peligrosa. Cualquier terreno que no haya sido específicamente preparado para el tránsito de vehículos presenta un riesgo inherente, dado que la angulosidad, la composición del terreno y la

inclinación exacta son imprevisibles. El terreno en sí mismo representa un factor de riesgo constante, algo que debe ser asumido por quien se aventura a explorarlo.

Un conductor que se aleje de los caminos con el vehículo deberá actuar siempre con la máxima precaución para elegir la ruta más segura y observando atentamente el terreno inmediato. El vehículo no deberá ser utilizado en ningún caso por personas que no estén totalmente familiarizadas con las instrucciones de manejo correspondientes. Tampoco deberá utilizarse en terreno peligroso ni con grandes desniveles.

Precauciones generales de uso y seguridad

Cuidado, prudencia, experiencia y pericia en la conducción son las mejores precauciones ante cualquier riesgo que pudiera surgir durante el uso del vehículo.

Cuando exista la más mínima duda acerca de la capacidad del vehículo para superar un obstáculo determinado, elija siempre otra ruta.

Si conduce en una zona no asfaltada, recuerde que los elementos más importantes son la potencia y la tracción, no la velocidad. No conduzca nunca más deprisa de lo que permitan la visibilidad y sus propias posibilidades de elegir una ruta segura.

Observe constantemente el terreno que se encuentra por delante para detectar cambios bruscos en pendientes u obstáculos, tales como rocas o raíces de árboles, capaces de provocar una pérdida de estabilidad que podría causar un vuelco o una vuelta de campana.

No utilice nunca el vehículo si los mandos no funcionan normalmente.

Cuando maniobre marcha atrás, compruebe que no haya personas ni obstáculos detrás del vehículo. Maniobre lentamente y evite giros bruscos.

BRP recomienda que permanezca sentado en el ATV durante las maniobras en marcha atrás. Evite ponerse en pie. Su peso podría desplazarse hacia delante y golpear la palanca del acelerador; la aceleración inesperada puede causar la pérdida del control.

Cuando se detenga o aparque, accione siempre el bloqueo del freno. Esto es especialmente importante cuando se aparca en pendiente. Cuando se trate de grandes inclinaciones o si el vehículo lleva carga, las ruedas deben quedar bloqueadas mediante piedras o ladrillos. Recuerde colocar la palanca de cambio en la posición de AVANCE y girar la válvula de combustible hasta la posición de cierre cuando el vehículo no se utilice durante períodos prolongados o durante el transporte.

Conducción en subida

Por su configuración, este vehículo tiene una gran capacidad para subir por pendientes, tanto que el vehículo puede volcar antes de perder la tracción. Por ejemplo, no es raro encontrar terrenos en los que la parte superior de la cuesta se ha erosionado hasta el punto de que la cima se eleva con una gran inclinación. El vehículo puede responder de inmediato ante esa situación; sin embargo, al hacerlo, cuando la parte delantera llega al punto en el que el equilibrio del vehículo se desplaza hacia atrás, puede producirse un vuelco.

Puede darse esa misma situación si un objeto incrustado provoca que la parte delantera del vehículo se incline más de lo deseado. Si se da esa situación, tome una ruta alternativa. Tenga en cuenta los peligros que entraña la conducción por laderas.

Siempre es recomendable conocer el estado del terreno al otro lado de la colina o terraplén. Con demasiada frecuencia surgen desniveles muy bruscos que es imposible sortear o descender.

Conducción en bajada

Este vehículo puede ascender cuestas con mayor inclinación que las pendientes que es capaz de descender. Por lo tanto, es fundamental asegurarse de que existe una ruta segura para descender una pendiente antes de subir la cuesta correspondiente.

Una desaceleración mientras se intenta superar una pendiente resbaladiza podría provocar un “efecto tobogán” del vehículo. Mantenga una velocidad constante o acelere ligeramente para recuperar el control.

Conducción por laderas

Deberá evitarse esa operación siempre que sea posible. Si es necesario, hágalo con suma precaución. El recorrido de una ladera con una gran inclinación presenta un alto riesgo de vuelco. Además, si se trata de superficies resbaladizas o poco firmes, podría producirse un deslizamiento lateral incontrolable. No intente girar el vehículo pendiente abajo con el deslizamiento. Evite todos los objetos o las depresiones que puedan intensificar la elevación de un lado del vehículo con respecto al otro (esto podría causar un vuelco).

Pendientes bruscas

Los bajos del vehículo chocarán con el suelo y, por lo general, el vehículo se detendrá si las ruedas delanteras o traseras entran en un socavón o una pendiente muy brusca. Si la caída es muy repentina o profunda, el vehículo se inclinará y dará una vuelta de campana.

ADVERTENCIA

No intente maniobrar en pendientes muy bruscas. Utilice la marcha atrás y siga otra ruta.

Conducción sobre nieve

Cuando realice la inspección previa a la conducción, preste especial atención a los lugares del vehículo en que la acumulación de nieve o hielo pueda obstruir la visibilidad de la luz de cola, las aberturas de ventilación, el radiador y el ventilador, así como afectar al movimiento de las palancas de mando, los interruptores y el pedal de freno. Antes de ponerse en marcha con el ATV, compruebe que no haya impedimentos al manejo de la dirección, las palancas de acelerador y freno, así como el pedal.

Siempre que se conduzca el ATV por un camino nevado, el agarre de los neumáticos se reduce, de modo que el vehículo reacciona de modo distinto a las acciones del conductor. En las superficies de poco agarre, la respuesta de la dirección no es tan inmediata y precisa, las distancias de frenado aumentan y la reacción a la aceleración es más lenta. Reduzca la velocidad y no "apriete a fondo" el acelerador. Esto sólo provocaría que las ruedas patinasen y un posible deslizamiento del vehículo por sobreviraje. No frene bruscamente. El vehículo podría deslizarse sin control en línea recta. También en este caso lo más prudente es reducir la velocidad antes de realizar una maniobra. De ese modo dispondrá de más tiempo y distancia para recuperar completamente el control del vehículo antes de que se descontrole.

Cuando conduzca el ATV sobre una superficie poco compacta o cubierta de nieve, la turbulencia que genera el vehículo al desplazarse atraparé nieve pulverizada, que puede llegar a acumularse o fundirse sobre algunos componentes descubiertos, entre los que se encuentran piezas giratorias como los discos de freno. El agua, la nieve y el hielo pueden afectar al tiempo de respuesta del sistema de frenos del ATV. Incluso cuando no sea necesario aminorar la velocidad del vehículo, accione los frenos con frecuencia para evitar que se acumule hielo o nieve y secan las pastillas y los discos de freno. En situaciones de conducción de bajo riesgo,

esta operación le servirá para probar el nivel de agarre y saber cómo reacciona el vehículo a los mandos. Mantenga siempre despejados de hielo y nieve el pedal de freno, los reposapiés y las palancas de freno y acelerador. Quite con frecuencia la nieve del asiento, los asideros, los faros y la luz trasera.

La nieve puede ocultar rocas, raíces de árboles u otros objetos y, si se derrite, puede imposibilitar la conducción, ya que existe el riesgo de que el vehículo se encalle o pierda la tracción. Observe a cierta distancia el camino por delante y preste siempre atención a posibles indicaciones de la existencia de esos obstáculos. En caso de duda, no se acerque. No conduzca sobre superficies de agua helada sin asegurarse antes de que el hielo puede aguantar bien el peso del ATV con los ocupantes y la carga. Recuerde que aunque un determinado espesor de hielo pueda ser suficiente para aguantar el paso de una motonieve, no necesariamente podrá soportar el de un ATV aunque tenga un peso idéntico, debido a la menor superficie de soporte de carga de éste (los cuatro neumáticos, en contraste con la oruga y los esquís de la motonieve).

Para un mayor confort y a fin de evitar riesgos de congelación, lleve siempre prendas y accesorios de protección adecuados a las condiciones meteorológicas previstas.

Al final de cada viaje es recomendable quitar la nieve y el hielo acumulados en la carrocería del vehículo y todas las piezas móviles (frenos, componentes de la dirección, tren motriz, mandos, ventilador del radiador, etc.). Después de parar el vehículo y el motor, la nieve se convertirá en hielo, que resultará más difícil de quitar en la siguiente inspección previa a la conducción.

Técnicas de conducción

Si conduce el vehículo a demasiada velocidad dadas las circunstancias, podría sufrir lesiones. Apriete el acelerador sólo lo suficiente para una conducción segura. Las estadísticas demuestran que los giros a gran velocidad ocasionan con frecuencia percances y lesiones. No olvide nunca que el vehículo tiene un peso considerable. Ese peso es suficiente para que el conductor pueda quedar atrapado en caso de vuelco.

Este vehículo no ha sido diseñado para realizar saltos ni absorber la fuerza del impacto generado por este tipo de maniobras, que afectarían en gran medida al conductor. Si hace trompos, "caballitos" y otras piruetas con el vehículo, éste podría volcar, y usted quedar atrapado. Estas prácticas presentan un riesgo elevado para el conductor y deben evitarse siempre.

Para mantener un control adecuado, se recomienda expresamente mantener ambas manos en el manillar de modo que le resulte fácil alcanzar todos los mandos con facilidad. Lo mismo se aplica para los pies. Para reducir al mínimo la posibilidad de lesiones en las piernas o en los pies, mantenga siempre los pies sobre los reposapiés. No oriente los pies hacia fuera ni extienda ninguno de los pies para girar, ya que podría engancharse o sufrir un golpe con un obstáculo o con las ruedas.

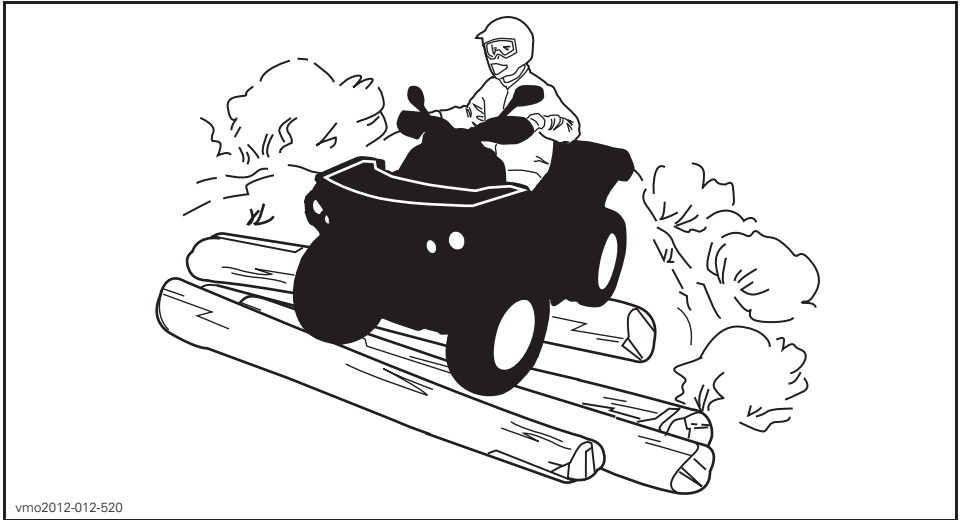

vmo2012-012-520

Aunque el vehículo está equipado con un sistema de suspensión adecuado, existen terrenos muy accidentados, llenos de baches, por los que la conducción puede resultar incómoda e incluso dañar la espalda. A menudo será necesario conducir casi en cuclillas. Reduzca la velocidad y flexione las piernas para absorber parte del impacto.

Si en su zona está permitida la conducción por carretera, conduzca su vehículo sobre superficies pavimentadas sólo en distancias cortas y exclusivamente para trasladar el vehículo entre lugares aptos para la conducción todo terreno. Conduzca siempre su vehículo a velocidad moderada (nunca a más de 65 km/h) y reduzca la velocidad antes de girar.

Este vehículo no está equipado con un diferencial trasero (las ruedas traseras giran siempre a la misma velocidad). Por eso, el pavimento puede afectar seriamente al manejo y al control del vehículo.

Respete siempre las normas de tráfico cuando conduzca su vehículo en carretera o por la vía pública. Si tiene que cruzar una carretera, el conductor del primer vehículo de su grupo deberá bajarse del vehículo para observar y dar indicaciones a los conductores de los demás vehículos. Luego, la última persona que cruce ayudará al conductor del primer vehículo a cruzar. No circule por las aceras. Están destinadas a los peatones.

El agua puede ser un factor de riesgo especial. Si el curso es demasiado profundo, el vehículo puede "flotar" y volcar. Compruebe la profundidad del agua y la fuerza de la corriente antes de cruzar con el vehículo. El nivel del agua no debería sobrepasar los reposapiés. Tenga cuidado con superficies resbaladizas, tales como rocas, hierba, troncos, etc., tanto en el agua como en las orillas. Puede producirse una pérdida de tracción. No intente entrar en el agua a gran velocidad. El agua actuaría de freno y podría salir despedido.



El agua afecta a la capacidad de frenado del vehículo. Asegúrese de que se sequen los frenos; para ello, acci6nelos varias veces despu6s de salir del agua con el veh6culo.

Junto al agua puede haber barro y terrenos de marismas. Prep6rese para la posibilidad de encontrarse s6bitamente con "hoyos" o cambios de profundidad. Asimismo, deber6 prestar atenci6n a posibles obst6culos peligrosos tales como rocas, troncos, etc., cubiertos parcialmente por la vegetaci6n.

Si durante su recorrido pasa por v6as fluviales o canales helados, aseg6rese de que el espesor y la consistencia del hielo sean suficientes para aguantar la suma de su peso, el del veh6culo y la carga. Observe siempre si hay agua a la vista: es una indicaci6n segura de que el espesor del hielo variar6. En caso de duda, no intente cruzar.

La presencia de hielo tambi6n afectar6 al control del veh6culo. Reduzca la velocidad y no "apriete a fondo" el acelerador. Esto s6lo provocar6 que las ruedas patinasen y un posible vuelco del veh6culo. No frene con rapidez. Esto podr6 dar lugar a un deslizamiento incontrolado y el posible vuelco del veh6culo. Evite siempre la nieve fangosa o medio derretida, ya que podr6 bloquear la marcha o los mandos del veh6culo.

La conducci6n sobre nieve puede afectar a la capacidad de frenado. Modere la velocidad y tenga en cuenta la necesidad de una mayor distancia para frenar. La nieve despedida puede llegar a acumularse (incluso en forma de hielo) en los componentes y mandos del sistema de frenos. Accione los frenos con frecuencia para evitar que se acumule hielo o nieve. Consulte las precauciones generales de uso y seguridad incluidas en este apartado para obtener m6s detalles sobre la conducci6n en condiciones de nieve.

La conducci6n sobre arena, dunas o nieve constituye otra experiencia 6nica; no obstante, deber6 observar algunas precauciones b6sicas. La presencia de arena/nieve fina o "profunda" puede dar lugar a la p6rdida de tracci6n y provocar

un deslizamiento, un brusco descenso o que el vehículo quede encallado. Si esto ocurre, busque una base más firme. Nuevamente, lo más recomendable es reducir la velocidad y mantenerse alerta.

Cuando conduzca por dunas, es recomendable que el vehículo vaya equipado con un indicador de seguridad (bandera) de tipo antena. Esto facilitará su localización para otros conductores que se encuentren en dunas cercanas. Conduzca con precaución si ve otro indicador de seguridad frente a usted. Dado que existe el riesgo de que el indicador de seguridad de tipo antena se enganche y rebote contra el conductor, no lo utilice en parajes en los que haya ramas bajas u otros obstáculos.

La conducción en terrenos con piedras sueltas y grava tiene varios puntos en común con las maniobras sobre el hielo. Afectan a la dirección del vehículo, de modo que existe el riesgo de deslizarse y volcar, sobre todo cuando se va a gran velocidad. Además, estos elementos pueden influir en la distancia de frenado. Recuerde que "apretar a fondo" el acelerador o derrapar puede provocar que salgan despedidas hacia atrás piedras sueltas, con el consiguiente riesgo para otros conductores. No lo haga nunca deliberadamente.

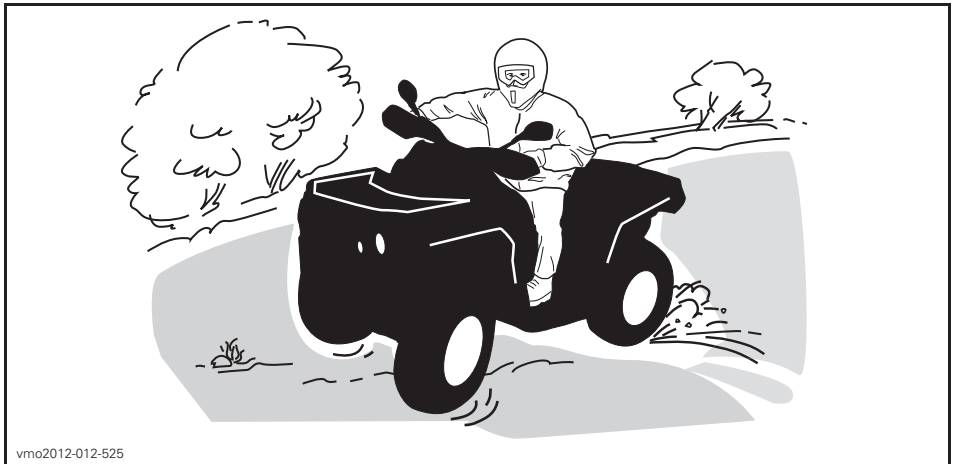

vmo2012-012-525

Si el vehículo derrapa o resbala, quizá resulte de utilidad girar el manillar en la dirección del deslizamiento hasta que vuelva a recuperar el control. Procure que no se bloqueen nunca los frenos ni las ruedas.

Respete y siga todas las señales de la pista. Su finalidad es servirle de ayuda a usted y a otros usuarios.

Los obstáculos que aparezcan en la "pista" deben ser sorteados con precaución. Puede tratarse de rocas sueltas, árboles caídos, superficies resbaladizas, vallas, postes, terraplenes y depresiones. Deberá evitar estos obstáculos siempre que sea posible. Recuerde que algunos obstáculos son muy grandes o peligrosos para cruzarlos y deben ser evitados. Existe la posibilidad de sortear árboles caídos o rocas de pequeñas dimensiones: acérquese en un ángulo de 90°. Manténgase

de pie, sobre los reposapiés y con las rodillas flexionadas. Ajuste la velocidad sin perder impulso y no “apriete a fondo” el acelerador. Agárrese fuerte al manillar. Desplace el peso del cuerpo hacia atrás y avance. No intente levantar del suelo las ruedas delanteras del vehículo. Tenga en cuenta que el objeto puede ser resbaladizo o que se mueva mientras está cruzando.

Cuando conduzca por cuestas o pendientes, tenga en cuenta dos cosas muy importantes: prepárese para encontrar superficies resbaladizas, obstáculos y variaciones del terreno, y adopte la posición corporal más adecuada en cada caso.

Cuando se detenga o aparque, ponga siempre el freno de mano. Esto es especialmente importante cuando se aparca en pendiente. Cuando se trate de grandes inclinaciones o si el ATV lleva carga, las ruedas deben bloquearse mediante piedras o ladrillos.

Cuesta arriba

Incline el peso del cuerpo hacia adelante, hacia la parte superior de la cuesta. Mantenga los pies sobre los estribos y cambie a una marcha lenta; acelere cuando sea necesario y cambie de marcha rápidamente mientras asciende. No vaya a una velocidad excesiva, ya que esto puede provocar que el vehículo se levante del suelo y caiga hacia atrás sobre usted y el pasajero. Si la cuesta es demasiado inclinada y no puede seguir adelante o el vehículo empieza a retroceder, utilice el freno, con precaución para no resbalar. Baje del vehículo y utilice el giro en “U” o el giro en “K” (mientras camina retrocediendo, junto al vehículo en el lado de subida y con una mano en la palanca de freno, haga retroceder lentamente la parte trasera del vehículo hacia la parte superior de la cuesta y después inicie la conducción en descenso). Siempre deberá caminar o bajarse por la parte superior de la pendiente, con la precaución de no acercarse demasiado al vehículo ni a las ruedas mientras giran. No intente sujetar el vehículo si empieza a volcar. Apártese. No llegue a un cambio de rasante ni al final de una cuesta a gran velocidad. Podría haber obstáculos o un descenso muy brusco.

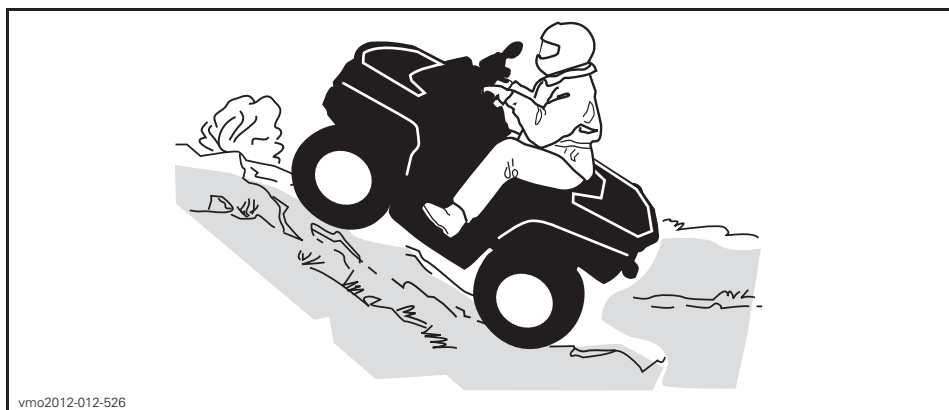

vmo2012-012-526

En bajada

Incline el peso del cuerpo hacia atrás. Frene gradualmente para evitar deslizamientos. No descienda la pendiente únicamente con el freno motor o en punto muerto (N).

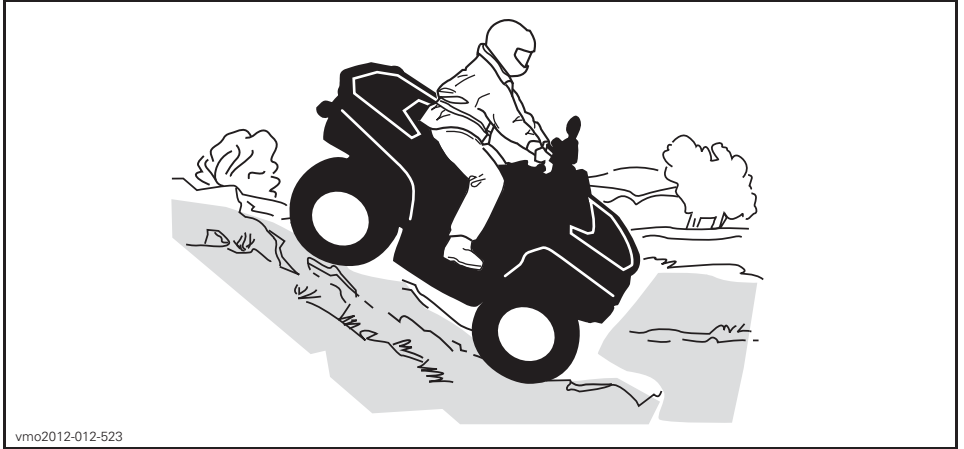

Conducción por laderas

Éste es uno de los tipos de conducción **más arriesgados**, ya que el equilibrio del vehículo puede cambiar drásticamente. Deberá evitarse siempre que sea posible. No obstante, si es necesario, es importante que **SIEMPRE** mantenga el peso del cuerpo hacia la parte superior de la pendiente, preparado para bajarse por ese lado si el vehículo empieza a volcar. **No intente detener el vehículo por evitar que sufra desperfectos.**



Cuando lea esta Guía para el usuario, recuerde lo siguiente:

⚠ ADVERTENCIA

Indica una posible situación de riesgo que, si no se evita, puede dar lugar a lesiones graves o incluso a la muerte.

ETIQUETAS IMPORTANTES EN EL PRODUCTO

Etiqueta colgante

En este vehículo encontrará etiquetas colgantes y otras etiquetas que contienen información importante sobre seguridad.

Cualquier usuario de este vehículo deberá leer y comprender esta información antes de conducir.



G

MODELO DE USO GENERAL

ESTE ATV ES PARA USO RECREATIVO O UTILITARIO

SÓLO EL CONDUCTOR – SIN PASAJEROS

EL CONDUCTOR NO DEBE SER MENOR DE 16 AÑOS

EXISTEN CURSOS SOBRE TÉCNICAS DE CONDUCCIÓN DE ATV. PARA OBTENER INFORMACIÓN, PÓNGASE EN CONTACTO CON SU CONCESIONARIO

CONSULTE A SU CONCESIONARIO PARA INFORMARSE DE LA NORMATIVA ESTATAL O LOCAL APLICABLE AL USO DEL ATV

ESTA ETIQUETA COLGANTE NO DEBE RETIRARSE ANTES DE LA VENTA.





ADVERTENCIA

Un uso inadecuado del ATV puede dar lugar a LESIONES GRAVES o la MUERTE.



UTILICE SIEMPRE UN CASCO HOMOLOGADO Y ROPA DE PROTECCIÓN.



NO LLEVE NUNCA PASAJEROS.



USO INCOMPATIBLE CON EL CONSUMO Y LOS EFECTOS DE DROGAS O ALCOHOL.

NUNCA conduzca:

- Sin instrucciones o entrenamiento adecuados.
- A una velocidad excesiva para su experiencia o para las condiciones del terreno y del vehículo.
- Con un pasajero: el peso de un pasajero afecta al equilibrio y a la dirección y aumenta el riesgo de perder el control.

SIEMPRE DEBERÁ:

- Utilizar técnicas de conducción adecuadas para evitar que el vehículo vuelque en cuestas, en terrenos accidentados y al girar.
- Tenga cuidado con las superficies pavimentadas: el pavimento puede afectar considerablemente al manejo y al control

LEA LA GUÍA DEL USUARIO. SIGA TODAS LAS INSTRUCCIONES Y ADVERTENCIAS.

vmo2009-003-003_a_es

Etiquetas de seguridad en el vehículo

Lea detenidamente todas las etiquetas de seguridad que hay en el vehículo.

Las etiquetas de seguridad que hay en el vehículo deben considerarse elementos permanentes. Si alguna no aparece o está dañada, puede ser reemplazada de modo gratuito. Diríjase a un distribuidor autorizado de Can-Am.

NOTA: Las siguientes ilustraciones que se utilizan en esta Guía del usuario consti- tuyen únicamente representaciones genéricas incluidas para ilustrar las ubicacio- nes de las diversas etiquetas de seguridad. Su modelo puede presentar algunas variantes. El número en las ilustraciones del vehículo hace referencia al número de secuencia de las etiquetas de seguridad.

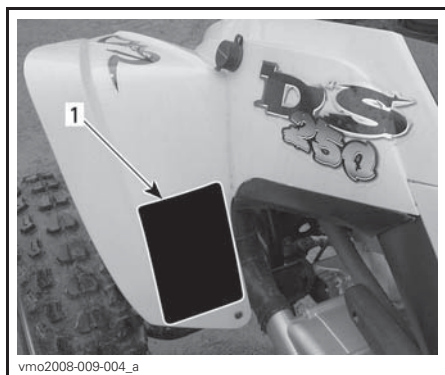

ETIQUETA DE GUARDABARROS DELANTERO IZQUIERDO



ETIQUETAS DE GUARDABARROS TRASERO DERECHO

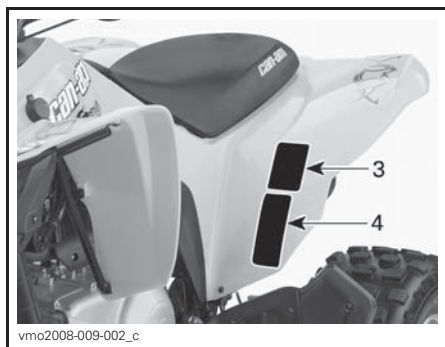

ETIQUETAS DE GUARDABARROS TRASERO IZQUIERDO

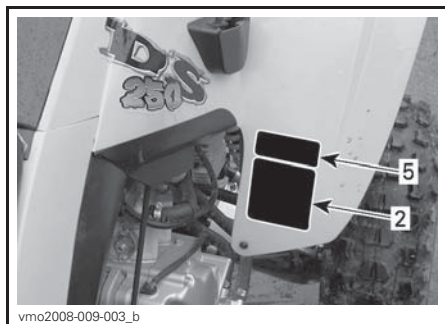
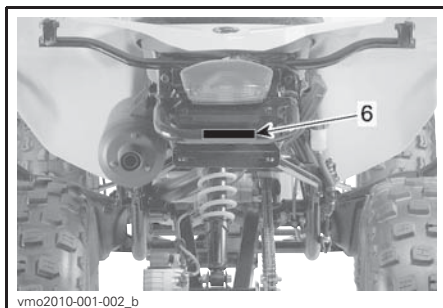

ETIQUETAS DE GUARDABARROS DELANTERO DERECHO



PANEL DE ACCESO DEL GUARDABARROS DELANTERO

⚠ ADVERTENCIA

Un uso inadecuado del ATV puede dar lugar a LESIONES GRAVES o la MUERTE.



UTILICE SIEMPRE UN CASCO HOMOLOGADO Y ROPA DE PROTECCIÓN.



NO LLEVE NUNCA PASAJEROS.



USO INCOMPATIBLE CON EL CONSUMO Y LOS EFECTOS DE DROGAS O ALCOHOL.

NUNCA conduzca:

- Sin instrucciones o entrenamiento adecuados.
- A una velocidad excesiva para su experiencia o para las condiciones del terreno y del vehículo.
- Con un pasajero: el peso de un pasajero afecta al equilibrio y a la dirección y aumenta el riesgo de perder el control.

SIEMPRE DEBERÁ:

- Utilizar técnicas de conducción adecuadas para evitar que el vehículo vuelque en cuestas, en terrenos accidentados y al girar.
- Tenga cuidado con las superficies pavimentadas: el pavimento puede afectar considerablemente al manejo y al control

LEA LA GUÍA DEL USUARIO. SIGA TODAS LAS INSTRUCCIONES Y ADVERTENCIAS.

vmo2009-003-007_a_es

ETIQUETA 1

⚠ ADVERTENCIA



MENORES DE 16 AÑOS

La conducción de este ATV por menores de 16 años entraña un mayor riesgo de LESIONES GRAVES e incluso de MUERTE. Este ATV no debe ser conducido NUNCA por menores de 16 años.

704 900 011

ETIQUETA 2

⚠ ADVERTENCIA



NUNCA viaje como pasajero. Los pasajeros pueden provocar una pérdida de control, con riesgo de LESIÓN GRAVE o MUERTE.

704 900 005

ETIQUETA 3

⚠ ADVERTENCIA

Una presión inadecuada de los neumáticos o una sobrecarga pueden provocar una pérdida de control, con el consiguiente riesgo de LESIONES GRAVES o incluso de MUERTE.

CARGA	PRESIÓN DE LOS NEUMÁTICOS EN FRIÓ
HASTA 150 kg (330 lb)	DELANTE: MÁX: 34 kPa (5.0 psi) MÍN: 26 kPa (3.8 psi) DETRÁS: MÁX: 34 kPa (5.0 psi) MÍN: 26 kPa (3.8 psi)

Mantenga SIEMPRE una presión adecuada en los neumáticos según las indicaciones.

No ajuste NUNCA la presión de los neumáticos por debajo del mínimo. El neumático podría salirse de la llanta.

No sobrepase NUNCA la capacidad de carga del vehículo, que es de 150 kg (330 lb), incluido el peso de conductor, la carga, los accesorios y la lengua del remolque.

CARGA DEL ATV y REMOLQUE

- La carga o un remolque pueden afectar a la estabilidad y el manejo.
- Cuando transporte carga o arraste un remolque:
 - reduzca la velocidad.
 - tenga en cuenta la necesidad de una mayor distancia para frenar.
 - evite las cuestas y el terreno accidentado.

A704901879_es

ETIQUETA 4

⚠ CUIDADO

- El ATV debe estar parado antes de que se utilice la palanca de cambio.
- Accione siempre el freno de pie para cambiar la marcha desde PUNTO MUERTO (N).

704 900 216

ETIQUETA 5



ETIQUETA 6



ETIQUETA 7



ETIQUETA 8

Etiqueta de información técnica

DA FND OG LÆS BRUGERVEJLEDNINGEN, OVERHOLD ALLE INSTRUKTIONER OG ADVARSLER.

NL ZOEK DE GEBRUIKERSHANDLEIDING OP EN LEES HEM, HOUD U AAN ALLE AANWIJZINGEN EN WAARSCHUWINGEN.

FR LOCALISER ET LIRE LE GUIDE DE L'OPÉRATEUR, SUIVRE TOUS LES CONSEILS ET AVERTISSEMENTS.

FI PAIKANNA JA LUE KÄYTTÖOHJEITA JA VAROITUKSIA.

DE BETRIEBSANLEITUNG AUSFINDIG MACHEN UND LESEN, ALLE ANWEISUNGEN UND WAHRNHMER BEFOLGEN.

EL ΒΡΕΨΕ ΚΑΙ ΑΒΑΣΤΕ ΤΟΝ ΟΔΗΓΟ ΧΕΨΙΣΤΗ, ΑΚΟΛΟΥΘΕΨΤΕ ΟΛΕΣ ΤΙΣ ΟΔΗΓΕΣ ΚΑΙ ΠΡΟΕΙΔΟΓΜΗΕΨΕΨ.

IT LEGGERE IL MANUALE DELL'OPERATORE, SEGUIRE TUTTE LE ISTRUZIONI E AVVERTENZE.

PT LOCALIZAR E LER O GUIA DE OPERAÇÃO, OBSERVAR TODAS AS INSTRUÇÕES E MENSAGENS DE AVISO.

ES UBICAR Y LEER LA GUÍA DEL OPERADOR, ATENVERSE A TODAS LAS INSTRUCCIONES Y MENSAJES DE ADVERTENCIA.

SV TA REDA PÅ INSTRUKTIONSBOKEN OCH LÄS DEN, UPPMÄRKSAMMA ALLA ANVISNINGAR OCH VARNINGAR.

704 901 177

vmo2006-014-003_a_es

ETIQUETA 9

Etiquetas de conformidad con normas

Estas etiquetas indican la conformidad del vehículo con la normativa vigente.

WET WEIGHT
PESO HÚMEDO

kg

POWER
POTENCIA

kW

THIS VEHICLE IS AN ALL TERRAIN VEHICLE AND IS NOT INTENDED FOR USE ON PUBLIC ROADS
ESTE ES UN VEHICULO TODO TERRENO Y NO DEBE CONDUCTIRSE POR LA VIA PUBLICA.

704900891

704901195_es

UBICACIÓN: TUBO INFERIOR FRONTAL DERECHO DEL BASTIDOR

CADENA DE LA TRANSMISIÓN

LA CADENA DE LA TRANSMISIÓN DEBE ESTAR BIEN AJUSTADA Y LUBRICADA. EL RECORRIDO LIBRE ES DE 15 A 25 MM (5/8 A 1 DE PULGADA) SIN EL CONDUCTOR EN EL VEHICULO. CONSULTE EL MANUAL DEL PROPIETARIO PARA CONOCER LAS INSTRUCCIONES COMPLETAS.

15 A 25 MM
(5/8 A 1 DE PULGADA)

vmo2006-014-002_a_es

ETIQUETA DE AJUSTE DE LA CADENA DE TRANSMISIÓN

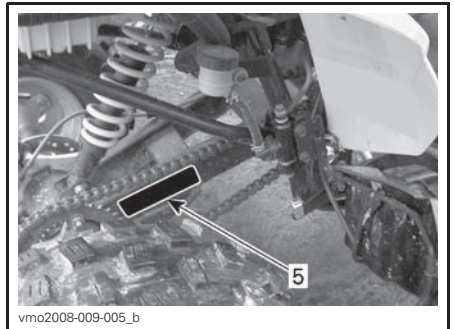

5. Ubicación de la etiqueta de ajuste de la cadena de transmisión

***Esta página se ha dejado
intencionadamente en blanco.***

INFORMACIÓN SOBRE EL VEHÍCULO

CONTROLES/INSTRUMENTOS/EQUIPAMIENTOS

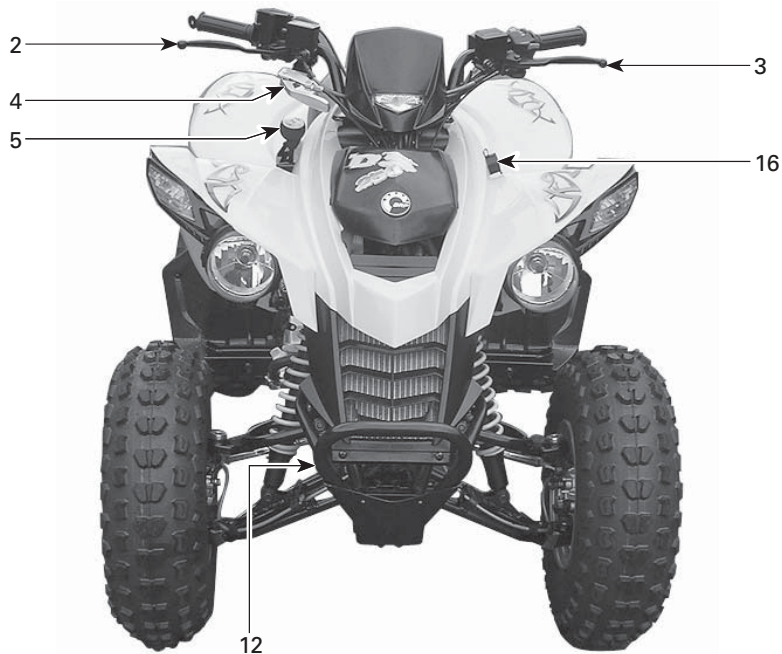
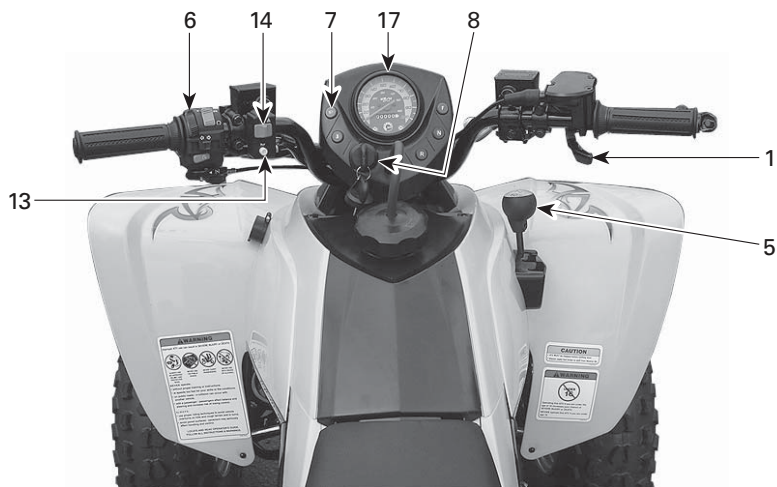

vmo2006-014-006_c

TÍPICO



vmo2006-014-007_c

TÍPICO

NOTA: Esta sección ofrece información básica sobre las funciones de diversos controles, instrumentos y componentes del vehículo. Las ilustraciones incluidas en esta Guía del usuario no son necesariamente representaciones exactas y pueden diferir según el modelo del vehículo. Para obtener más detalles acerca de cómo usar un mando o control en combinación con otros, consulte las *INSTRUCCIONES DE USO* más adelante en esta misma sección.

1) Palanca del acelerador

La palanca del acelerador se encuentra en la parte derecha del manillar.

Cuando se empuja hacia delante, se incrementa la velocidad del motor, lo que permite que la transmisión cambie a la marcha seleccionada.

Cuando se suelta, la velocidad del motor volverá automáticamente al ralentí y el vehículo se ralentizará gradualmente.

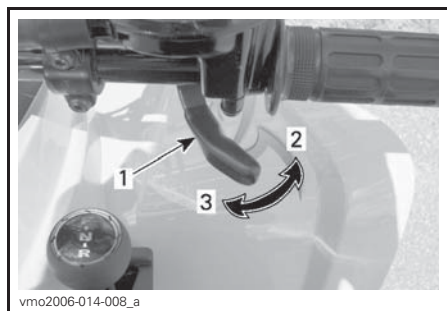

1. Palanca del acelerador
2. Para acelerar
3. Para desacelerar

⚠ ADVERTENCIA

Antes de arrancar el motor, compruebe el funcionamiento de la palanca del acelerador. Si la palanca del acelerador no funciona con suavidad, investigue la causa. Corrija el problema antes de usar el vehículo. Consulte a un concesionario o distribuidor autorizado si no puede averiguar el motivo del problema o no puede solucionarlo.

2) Palanca de freno en la parte derecha

Cuando se presiona, se accionan los frenos delanteros. Cuando se suelta, debe volver automáticamente a su posición original. El efecto de frenada es proporcional a la fuerza aplicada a la palanca.

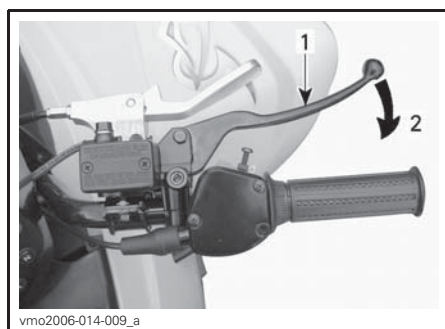

1. Palanca de freno
2. Para accionar el freno

3) Palanca de freno (lado izquierdo)

Cuando se presiona, se acciona el freno trasero. Cuando se suelta, debe volver automáticamente a su posición original. El efecto de frenada es proporcional a la fuerza aplicada a la palanca.

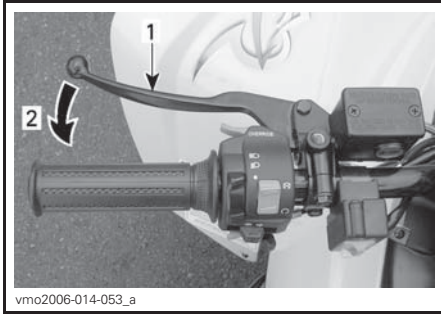

1. Palanca de freno
2. Para accionar el freno

Para accionar el bloqueo del freno:
Tire de la palanca del bloqueo del freno hasta que quede fija en su posición de bloqueo.

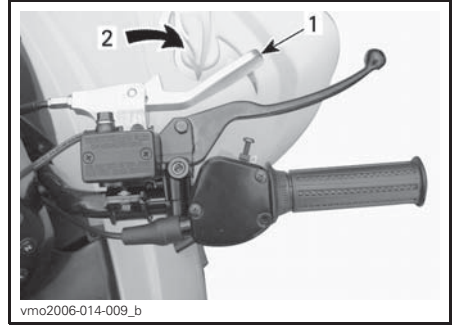

- POSICIÓN DE ENCENDIDO**
1. Bloqueo de la palanca de freno
 2. Tire para aplicar el bloqueo del freno.

Para liberar el bloqueo del freno:
Empuje el bloqueo del freno para volver a colocarlo en su sitio. La palanca de freno debería volver a la posición de reposo. Suelte siempre el bloqueo del freno antes de la conducción.

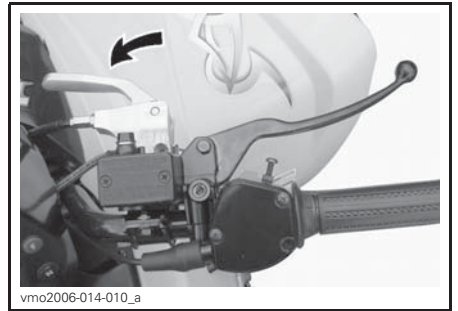

- POSICIÓN DE APAGADO**

5) Palanca de cambio o transmisión

La palanca de transmisión de tres posiciones se encuentra en la parte derecha del vehículo, cerca de la columna de la dirección.

4) Bloqueo de freno

El bloqueo del freno se encuentra en la parte derecha del manillar.

Cuando se acciona, impide que el vehículo se mueva. Resulta de utilidad cuando es necesario bloquear los frenos, por ejemplo, al realizar un giro en K, durante el transporte o cuando el vehículo no se encuentra en funcionamiento.

⚠ ADVERTENCIA

Utilice siempre el bloqueo del freno y coloque la palanca de cambio en la posición de AVANCE cuando el vehículo no esté funcionando.

⚠ ADVERTENCIA

Asegúrese de que el bloqueo del freno esté totalmente quitado antes de utilizar el vehículo. Si se conduce el vehículo con una presión continua sobre los frenos, puede dañarse el sistema de frenado y provocar la pérdida de capacidad de frenado e incluso un incendio.

AVISO Pare siempre el vehículo completamente y accione el freno antes de mover la palanca de cambio.

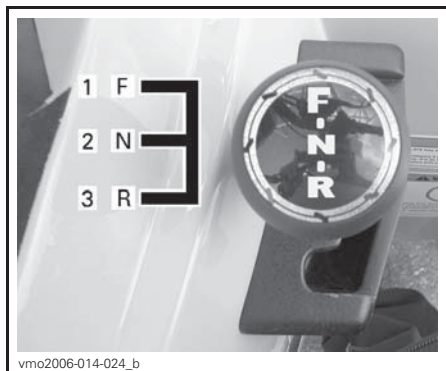

PAUTA DE LA PALANCA DE TRANSMISIÓN

1. Avance (F)
2. Punto muerto (N)
3. Marcha atrás (R)

Para cambiar la posición de la palanca de cambio, pare completamente el vehículo, accione los frenos y mueva la palanca de cambio hasta la posición deseada. No fuerce la palanca.

NOTA: Si se intenta cambiar a un régimen de RPM elevado o sin accionar los frenos se detendrá el motor.

R: Marcha atrás

Esta marcha permite retroceder con el vehículo. Este vehículo cuenta con un sistema limitador de velocidad en marcha atrás. Consulte *BOTÓN DE ANULACIÓN* para obtener más información.

! ADVERTENCIA

Antes de maniobrar marcha atrás con el vehículo, asegúrese de que no hay personas ni obstáculos detrás. BRP recomienda que permanezca sentado. Evite ponerse en pie. Su peso podría desplazarse hacia delante y golpear la palanca del acelerador; la aceleración inesperada puede causar la pérdida del control.

N: Punto muerto.

En esta posición se libera la transmisión para que el vehículo pueda ser remolcado o desplazado manualmente.

F: Avance

Es la posición de conducción normal. Permite que el vehículo alcance su máxima velocidad.

6) Interruptor multifunción

El interruptor multifunción se encuentra en la parte izquierda del manillar.

Los mandos que se encuentran en el interruptor multifunción son los siguientes:

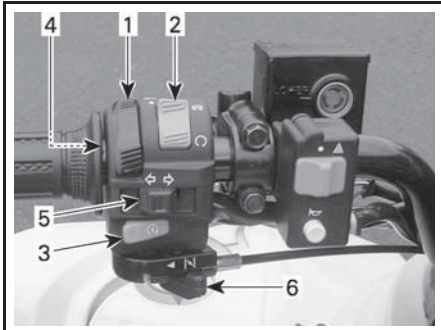

vmo2006-014-011_d

TÍPICO — INTERRUPTOR MULTIFUNCIÓN

1. Interruptor de los faros
2. Interruptor de paro de emergencia del motor
3. Botón de arranque del motor
4. Botón de anulación (invisible)
5. Interruptor de intermitentes
6. Palanca del estrangulador de aire

Interruptor de los faros

Se trata de un interruptor de tres posiciones que controla la luz trasera y los faros simultáneamente, pero no tiene efecto alguno en la luz de freno.

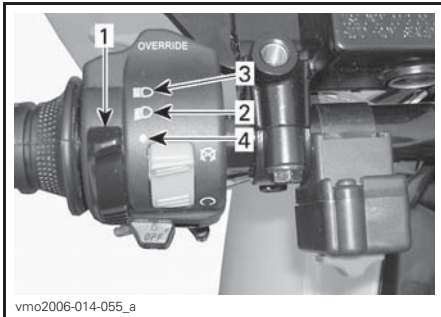

vmo2006-014-055_a

FUNCIONES DEL INTERRUPTOR DE LOS FAROS

1. Interruptor de los faros
2. Luz corta y luz trasera
3. Luz larga y luz trasera
4. Posición de APAGADO

Interruptor de parada de emergencia del motor

Este interruptor se puede utilizar para detener el motor y como mando de emergencia.

NOTA: Aunque puede pararse el motor girando la llave de contacto hasta la posición de APAGADO, es recomendable detener el motor mediante el interruptor de paro de emergencia del motor.

Para detener el motor, suelte totalmente la palanca del acelerador y coloque el interruptor de paro de emergencia del motor en la posición PARADA (STOP).

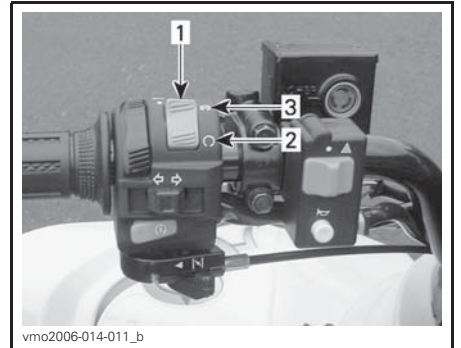

vmo2006-014-011_b

1. Interruptor de paro de emergencia del motor
2. Posición MARCHA (RUN)
3. Posición PARADA (STOP)

Botón de arranque del motor

Para poner en marcha el motor, coloque el interruptor de paro de emergencia del motor en la posición MARCHA (RUN).

Pulse y mantenga el botón de arranque del motor; suéltelo inmediatamente después de que el motor se ponga en marcha.

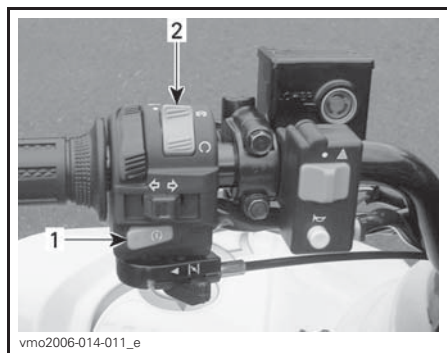

TÍPICO

1. Botón de arranque del motor
2. Interruptor de paro de emergencia del motor en posición MARCHA (RUN)

NOTA: El motor no girará si el interruptor de paro de emergencia del motor se encuentra en la posición PARADA (STOP).

Botón de anulación

Este botón se utiliza para anular el sistema limitador de velocidad marcha atrás durante las maniobras en marcha atrás. Pulse y mantenga pulsado el botón de anulación y, después, presione la palanca del acelerador gradualmente.

⚠ ADVERTENCIA

No active nunca el botón de anulación sin haber soltado totalmente la palanca del acelerador, ya que podría perder el control.



TÍPICO

1. Botón de anulación

Interruptor de intermitente

Para activar las luces intermitentes, mueva el interruptor del intermitente hacia la dirección deseada.

Para cancelar el intermitente una vez completado el giro, pulse el interruptor.



1. Interruptor de intermitente

Palanca del estrangulador de aire

Este dispositivo presenta una palanca de posición variable que facilita el arranque del motor en frío.

La posición de APAGADO se usa con el motor en caliente.



vmo2006-014-025

TÍPICO — PALANCA DEL ESTRANGULADOR DE AIRE EN POSICIÓN DE ESTRANGULADOR CERRADO

La posición de estrangulador de aire totalmente abierto se usa con el motor en frío.



vmo2006-014-026

TÍPICO — PALANCA DEL ESTRANGULADOR DE AIRE EN POSICIÓN DE ESTRANGULADOR ABIERTO

Las posiciones situadas entre la posición de APAGADO (posición de cierre) y la apertura total (FULL) del estrangulador se utilizarán en función de la temperatura del motor.

7) Lámparas indicadoras

Las luces indicadoras en el soporte del indicador y el indicador ofrecen información sobre varias funciones y selecciones.

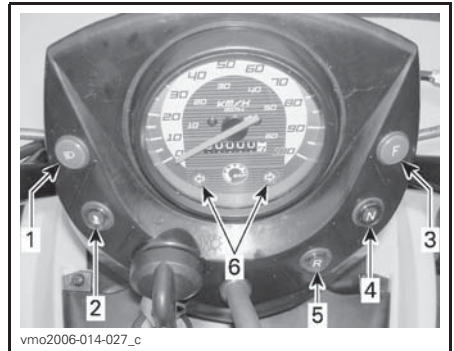

vmo2006-014-027_c

1. Luz larga
2. Luz de alta temperatura del motor
3. Luz de marcha adelante
4. Luz de punto muerto
5. Luz de marcha atrás
6. Luces intermitentes

Intensidad elevada (AZUL)



Quando está encendida, esta luz indica el uso de las LUCES LARGAS.

Quando lea esta Guía para el usuario, recuerde lo siguiente:

⚠ ADVERTENCIA

Indica una posible situación de riesgo que, si no se evita, puede dar lugar a lesiones graves o incluso a la muerte.

Temperatura del motor (ROJA)



Esta luz se enciende cuando el interruptor de contacto se acciona, y permanece encendida hasta que el motor se pone en marcha.

Durante el funcionamiento del motor, esta luz se enciende para indicar el sobrecalentamiento del motor.

Si el motor se calienta excesivamente, consulte *SOBRECALENTAMIENTO DEL MOTOR* en *SOLUCIÓN DE PROBLEMAS*.

Lámpara de marcha adelante (AZUL)



Cuando está encendida, esta luz indica que la transmisión se encuentra en posición de avance (F).

Lámpara indicadora de punto muerto (VERDE)



Cuando está encendida esta luz, indica que la transmisión se encuentra en punto muerto (N).

Lámpara indicadora de marcha atrás (ROJA)



Cuando está encendida esta luz, indica que la transmisión se encuentra en posición de marcha atrás (R).

Luces intermitentes (VERDE)



Estas luces (2) forman parte del indicador. Cuando una luz indicadora parpadea, señala qué intermitente (izquierdo o derecho) se encuentra en funcionamiento. Cuando parpadean ambas, las luces de advertencia de peligro están encendidas.

8) Interruptor de contacto

El interruptor de contacto se encuentra en la parte inferior del soporte del indicador, a la izquierda del punto central.

Es un interruptor de 2 posiciones accionado con llave, con luces de ENCENDIDO y APAGADO.

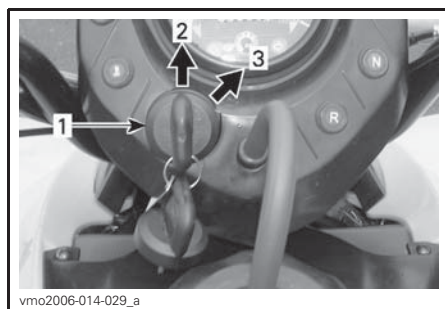

TÍPICO

1. Interruptor de contacto
2. Posición de APAGADO
3. Posición de ENCENDIDO (luz de posición encendida)

Introduzca la llave en el interruptor y hágala girar hasta la posición de ENCENDIDO. Para retirar la llave, gírela hasta la posición de APAGADO y saque la llave.

Recuerde que si están las luces encendidas (faros, luz de posición o ambos) y el motor no está funcionamiento, se descargará la batería. Gire siempre la llave de contacto hasta la posición de APAGADO después de que se pare el motor.

NOTA: Aunque puede pararse el motor girando la llave de contacto hasta la posición de APAGADO, es recomendable detener el motor mediante el interruptor de paro de emergencia del motor.

9) Válvula de combustible

La válvula de combustible se encuentra en la parte derecha del vehículo, cerca del motor.

Es una válvula giratoria de 3 posiciones: APAGADO, ENCENDIDO, reserva (RES). Gire la válvula para alinear su puntero en la posición deseada.

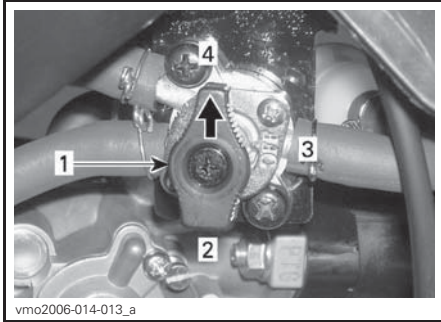

1. Alinee el puntero en la posición deseada
2. RES. (reserva)
3. APAGADO
4. ENCENDIDO

APAGADO

Detiene el suministro de combustible al carburador.

AVISO Gire la válvula de combustible hacia la posición de APAGADO cuando el vehículo no se utilice durante períodos prolongados o durante su transporte.

ENCENDER

Permite el flujo de combustible hasta el carburador. Es la posición normal para el uso del vehículo.

RES. (RESERVA)

Cuando se agota el suministro normal de combustible del depósito (posición de ENCENDIDO), puede recurrirse a un suministro de combustible de emer-

gencia girando la válvula a la posición de reserva (RES). La reserva contiene aproximadamente un 10% de la capacidad del depósito de combustible. Utilice únicamente esta posición cuando se haya agotado el suministro en la posición de ENCENDIDO.

Cuando se encuentre en situación de combustible de reserva, reposte tan pronto como sea posible. Asegúrese de volver a girar la válvula a la posición de ENCENDIDO después de repostar.

AVISO Si se abre incorrectamente la válvula de combustible, el flujo de combustible quedará restringido. Asegúrese de que la válvula queda totalmente abierta cuando el vehículo esté en funcionamiento.

10) Pedal de freno

El pedal de freno se encuentra en la parte derecha del vehículo, cerca del motor.

Cuando se pisa, se accionan los frenos de la parte delantera y trasera. Cuando se suelta, debe volver a su posición original. El efecto de frenada es proporcional a la fuerza aplicada al pedal.

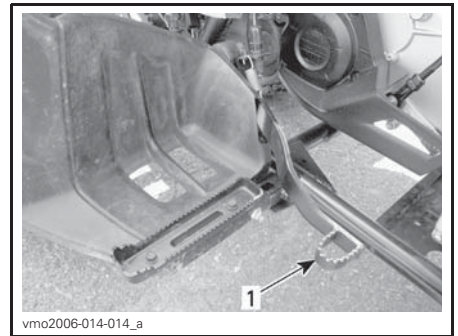

1. Pedal de freno delantero/trasero

11) Kit de herramientas

El kit de herramientas se encuentra en el compartimento de servicio, debajo del asiento, y contiene herramientas para realizar tareas básicas de mantenimiento.

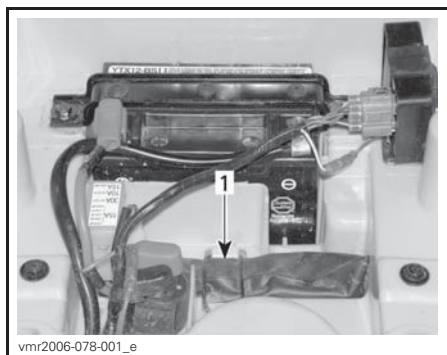

COMPARTIMENTO DE SERVICIO, DEBAJO DEL ASIENTO

1. Kit de herramientas

12) Bloqueo del vehículo

El sistema de bloqueo del vehículo se encuentra directamente debajo del mecanismo de la dirección.

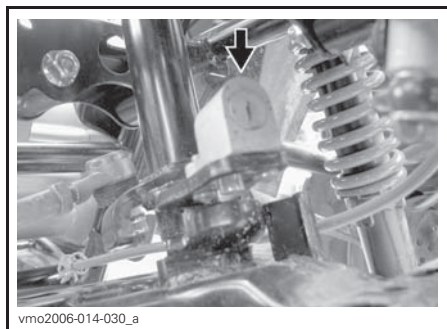

BLOQUEO DEL VEHÍCULO

Como medida de seguridad o para prevenir robos, bloquee el manillar tras aparcarse el vehículo del modo siguiente:

1. Gire el manillar completamente a la izquierda.
2. Introduzca la llave de contacto en el cierre.
3. Gire la llave en el sentido de las agujas del reloj para bloquear el manillar.
4. Saque la llave de contacto.
5. Intente girar el manillar a ambos lados para asegurarse de que está correctamente bloqueado.

Para desbloquear la dirección, sólo tiene que girar la llave en sentido contrario al de las agujas del reloj.

13) Botón de la bocina

El botón de la bocina se encuentra en la parte izquierda del manillar.

Para accionar la bocina, pulse el botón. Una vez accionada la bocina, suelte inmediatamente el mando.

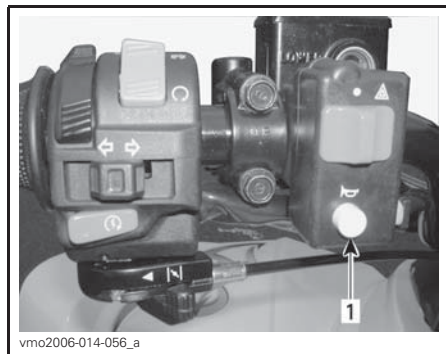

1. Mando de la bocina

14) Interruptor de advertencia de peligro

El interruptor de advertencia de peligro se encuentra en la parte izquierda del manillar.

Al activarlo, acciona el destello simultáneo de todos los intermitentes.

Se utiliza cuando el vehículo está parado, para indicar que el vehículo obstruye el tráfico temporalmente.

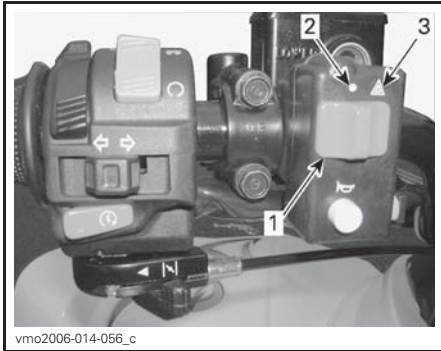

1. Interruptor de advertencia de peligro
2. Posición de APAGADO
3. Posición de advertencia de peligro

Para la activación: encienda el contacto y coloque el interruptor de advertencia de peligro en la posición de advertencia (símbolo triangular).

NOTA: Cuando las luces de advertencia están encendidas, se puede apagar el contacto y extraer la llave.

Para la desactivación: asegúrese de que el contacto está ENCENDIDO y coloque el interruptor de advertencia de peligro en la posición de apagado (símbolo del punto).

NOTA: El contacto debe estar encendido para encender o apagar las luces de advertencia de peligro.

NOTA: Si las luces de advertencia permanecen encendidas (aunque el interruptor de contacto esté en la posición de APAGADO durante mucho tiempo sin que el motor funcione, se descargará la batería.

15) Seguro de bloqueo del asiento

Se encuentra debajo del guardabarros trasero y permite retirar el asiento para tener acceso al compartimento de servicio.

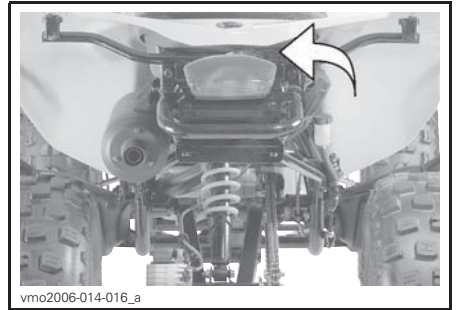

Desmontaje del asiento

Desbloquee el asiento utilizando la palanca del seguro.

Levante suavemente la parte trasera del asiento a la vez que tira hacia atrás para liberarlo.



1. Seguro de bloqueo del asiento

Instalación del asiento

Introduzca la lengüeta del asiento en el gancho del bastidor.

Cuando el asiento descansa en su posición, empújelo firmemente hacia abajo para que quede asegurado.

NOTA: Se notará un chasquido distintivo. Asegúrese bien de que el asiento está seguro mediante un tirón para confirmar que se ha bloqueado correctamente.

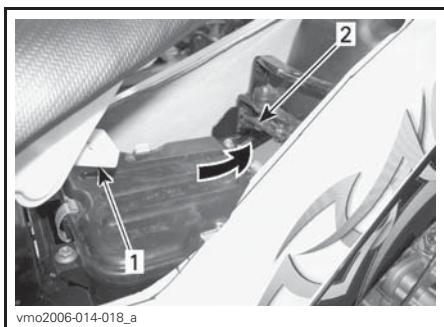

1. Pestañas
2. Gancho

⚠ ADVERTENCIA

Compruebe que el asiento queda bien asegurado antes de ponerse en marcha.

16) Toma de corriente de 12 voltios

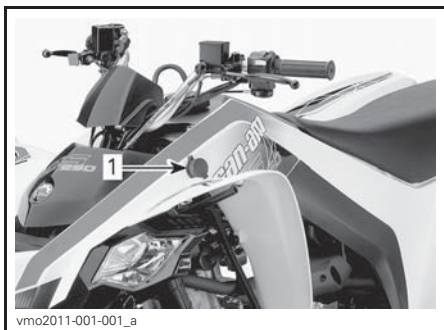

TÍPICO

1. Ubicación de toma de corriente de 12 Vdc

Resulta práctica para el uso de faros orientables u otros equipos portátiles.

Quite la tapa de protección para utilizarlo. Vuelva a instalar la tapa de protección después del uso para proteger la toma de la intemperie.

No sobrepase la capacidad nominal de la toma. Consulte las **ESPECIFICACIONES TÉCNICAS**.

Existe una fuente auxiliar disponible para conectar accesorios adicionales. Hay dos cables ocultos en el arnés de cableado en la parte trasera del vehículo. Diríjase a un distribuidor autorizado de Can-Am para obtener información más detallada.

17) Indicador

El indicador se compone de:

- Velocímetro
- Cuentakilómetros
- Luces intermitentes (consulte **LUCES INDICADORAS**)

Velocímetro

El velocímetro indica la velocidad del vehículo en km/h y en m.p.h.

El velocímetro se retroilumina cuando el interruptor de contacto está en la posición de ENCENDIDO.

Cuentakilómetros

El cuentakilómetros registra (en kilómetros) la distancia total recorrida.

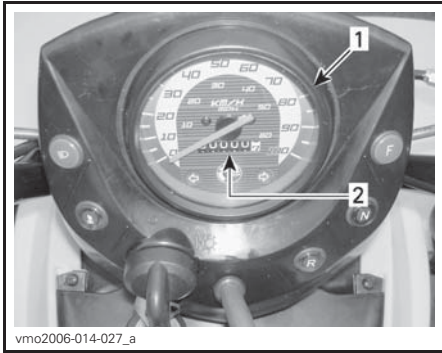

1. Velocímetro
2. Cuentakilómetros

COMBUSTIBLE

Combustible recomendado

Utilice gasolina sin plomo normal, disponible en la mayoría de las estaciones de servicio, o bien combustible oxigenado que contenga un total máximo de 10% de etanol o metanol. Es recomendable que la gasolina utilizada tenga el siguiente octanaje, como mínimo.

OCTANAJE MÍNIMO	
En Norteamérica	87 (R + M)/2
Fuera de Norteamérica	92 RON

AVISO No experimente nunca con otros combustibles. El uso de un combustible inapropiado puede deteriorar el rendimiento del vehículo y causar daños en partes críticas del sistema de combustible y en componentes del motor.

Procedimiento de repostaje

ADVERTENCIA

- Pare siempre el motor antes de repostar. Abra el tapón lentamente.
- Si percibe una diferencia de presión (oye un silbido cuando está aflojando el tapón del depósito de combustible), pida que inspeccionen y, si es preciso, que reparen el vehículo antes de utilizarlo.
- Los vapores de combustible son inflamables y pueden explotar en determinadas condiciones.
- No se acerque nunca con una llama para comprobar el nivel de combustible.
- No fume nunca y evite llamas o chispas en las proximidades.
- Opere siempre en un área bien ventilada.
- Nunca llene el depósito de combustible completamente antes de llevar el vehículo a una zona en la que haga calor. Con el aumento de la temperatura, se incrementa el volumen del combustible y este puede desbordarse.
- Limpie siempre cualquier resto de combustible que se haya derramado del vehículo.

AVISO No coloque nunca ningún objeto sobre el tapón del depósito de combustible, ya que el respiradero del tapón puede quedar bloqueado y provocar el fallo del motor.

1. Pare el motor.

2. No permita que permanezca nadie sentado en el vehículo durante el repostaje.
3. Desenrosque el tapón del depósito de combustible en sentido contrario a las agujas del reloj para sacarlo.
4. Introduzca el surtidor en el cuello de llenado.
5. Vierta el combustible lentamente para dar tiempo a que el aire salga del depósito y evitar el refluo de combustible. Procure no derramar combustible.
6. Deje de repostar cuando el combustible alcance la parte inferior del cuello de llenado. **No llene excesivamente el depósito.**
7. Apriete bien el tapón del depósito de combustible en el sentido de las agujas del reloj.



1. Tapón del depósito de combustible

Cuando lea esta Guía para el usuario, recuerde lo siguiente:

⚠ ADVERTENCIA

Indica una posible situación de riesgo que, si no se evita, puede dar lugar a lesiones graves o incluso a la muerte.

PERÍODO DE RODAJE

Funcionamiento durante el rodaje

Se precisa un período de rodaje de 10 horas antes de poder utilizar el vehículo a pleno rendimiento.

Tras el período de rodaje, un distribuidor autorizado de Can-Am debe llevar a cabo la inspección del vehículo. Consulte *INFORMACIÓN DE MANTENIMIENTO*.

Frenos

ADVERTENCIA

Los frenos nuevos no funcionarán con la máxima eficacia hasta que haya transcurrido el periodo de rodaje. Proceda con precaución especial.

Motor

AVISO No mezcle nunca gasolina con aceite. Este vehículo tiene un motor de cuatro tiempos. El aceite sólo debe añadirse a través del cárter del motor.

Durante el período de rodaje:

- Evite la conducción a todo gas.
- No debe superarse una aceleración de tres cuartos de gas.
- Evite la aceleración sostenida.
- Evite velocidades de crucero prolongadas.
- Evite el sobrecalentamiento del motor.

No obstante, breves impulsos de aceleración y variaciones de la velocidad contribuyen a obtener beneficios óptimos del rodaje.

Correa

Para una correa nueva se requiere un período de rodaje de 50 km.

Durante el período de rodaje:

- Evite cambios bruscos de velocidad.
- Evite el transporte de cargas.
- Evite velocidades altas de crucero.

INSTRUCCIONES DE USO

Arranque del motor

Condiciones necesarias para el arranque del motor

La palanca de cambio se debe encontrar en la posición de PUNTO MUERTO (N).

El interruptor de paro de emergencia del motor debe estar en la posición MARCHA (RUN).

El contacto debe estar ENCENDIDO.

El botón de arranque del motor debe estar pulsado.

Arranque inicial en frío

Introduzca la llave en el interruptor de contacto y gírela hasta la posición de ENCENDIDO.

NOTA: No olvide que debe colocar el interruptor de paro de emergencia del motor en la posición MARCHA (RUN) y accionar los frenos (de la parte delantera o trasera).

A temperaturas muy bajas, inferiores a 0°C, coloque la palanca del estrangulador de aire de modo que quede totalmente abierto.



ESTRANGULADOR DE AIRE TOTALMENTE ABIERTO

Pulse el botón de arranque del motor (start) y manténgalo pulsado hasta que se ponga en marcha el motor.

AVISO No mantenga el botón de arranque del motor pulsado más de 10 segundos. Debe observarse una pausa entre los ciclos de intento de arranque para que el mecanismo de puesta en marcha se enfríe. Tenga cuidado de que no se descargue la batería.

NOTA: Puede ayudarse del acelerador para facilitar el arranque del motor. Pulse ligeramente la palanca del acelerador. Si se utiliza demasiado el acelerador, no se accionará el sistema del estrangulador.

Suelte el botón de arranque del motor inmediatamente cuando se haya puesto en marcha el motor.

Transcurridos unos segundos, mueva la palanca del estrangulador de aire desde la posición de estrangulador totalmente abierto a una posición intermedia hasta conseguir el mejor régimen para el motor.

NOTA: Un uso excesivo del estrangulador de aire puede ahogar el motor y dificultar considerablemente el arranque. Consulte el apartado de *SOLUCIÓN DE PROBLEMAS* si esto ocurre.

Cuando el motor esté caliente, desplace la palanca del estrangulador de aire hasta la posición de APAGADO (posición de cierre) y suelte los frenos.



PALANCA DEL ESTRANGULADOR EN LA POSICIÓN DE APAGADO (POSICIÓN DE CIERRE)

Arranque en caliente

Ponga en marcha el motor tal como se explica anteriormente pero sin utilizar el estrangulador de aire. Si el motor no arranca al cabo de dos intentos de 5 segundos de duración con el dispositivo eléctrico de arranque, coloque la palanca del estrangulador entre las posiciones FULL (totalmente abierto) y APAGADO. Ponga el motor en marcha sin accionar la palanca del acelerador. Al cabo de unos segundos, desplace la palanca del estrangulador de aire hasta la posición de APAGADO (posición de cierre).

Cambio de marcha

Deje el motor al ralentí para que se caliente.

Accione los frenos y coloque la palanca del selector de cambio en la posición F (avance) o R (marcha atrás).

Deje de accionar los frenos.

⚠ ADVERTENCIA

Asegúrese de que el bloqueo del freno esté totalmente quitado antes de utilizar el vehículo.

Accione gradualmente la palanca del acelerador para aumentar la velocidad del motor y para que entre en acción la transmisión continua variable (CVT).

Cuando se suelta la palanca del acelerador, se reduce la velocidad del motor.

AVISO Siempre que vaya a cambiar el sentido de la marcha (hacia delante o hacia atrás), detenga el vehículo completamente y accione el freno antes de mover la palanca de cambio.

NOTA: El motor se detendrá si se realiza algún cambio con un régimen de RPM elevado.

Uso de la anulación de marcha atrás

Cuando la palanca de cambio se encuentra en la posición de MARCHA ATRÁS, se limitan las RPM del motor. A su vez, esto restringe la velocidad de marcha atrás que se puede obtener normalmente con la palanca del acelerador.

⚠ ADVERTENCIA

Al bajar por pendientes en marcha atrás, la gravedad puede incrementar la velocidad del vehículo por encima del límite de velocidad establecido para la marcha atrás.

Para activar la función de anulación, pulse y mantenga pulsado el botón de anulación y, a continuación, pulse gradualmente la palanca del acelerador para incrementar la potencia del motor.

⚠ ADVERTENCIA

No active nunca el botón de anulación sin haber soltado totalmente la palanca del acelerador, ya que podría perder el control.

Parada del motor

ADVERTENCIA

Procure no aparcarse el vehículo en pendiente.

Suelte el acelerador y detenga el vehículo completamente.

Active el bloqueo del freno.

Coloque la palanca de cambio en la posición de AVANCE.

Coloque el interruptor de paro de emergencia del motor en la posición de PARADA (STOP).

Gire la llave de contacto a la posición de APAGADO.

Retire la llave del interruptor de contacto.

Cuando lea esta Guía para el usuario, recuerde lo siguiente:

ADVERTENCIA

Indica una posible situación de riesgo que, si no se evita, puede dar lugar a lesiones graves o incluso a la muerte.

OPTIMICE LA CONDUCCIÓN

Ajuste de la suspensión

⚠ ADVERTENCIA

Ajuste ambos muelles delanteros a la misma longitud. Un ajuste irregular puede afectar a la maniobrabilidad y provocar la pérdida de estabilidad y control, así como un incremento del riesgo de accidente.

La precarga de muelle puede variar de un conductor a otro según su peso. La precarga puede modificarse ajustando arriba o abajo ambas contratruercas, con el fin de comprimir los muelles para distintas longitudes.

Acorte los muelles para una conducción más firme sobre terreno accidentado.

Alargue los muelles para el transporte de cargas ligeras y la conducción en terreno en buen estado.

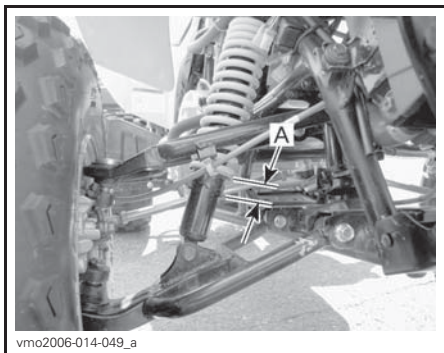

SUSPENSIÓN DELANTERA

A. La misma longitud en ambos lados

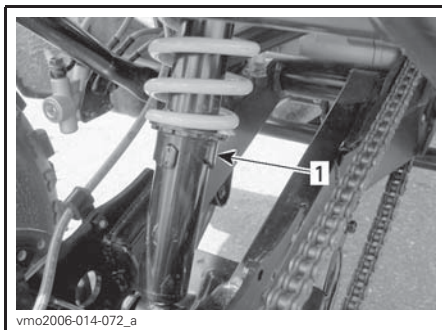

SUSPENSIÓN TRASERA

1. Leva de precarga

TRANSPORTE DEL VEHÍCULO

Cuando transporte este vehículo, asegúrelo al remolque o a la caja de reparto con los amarres adecuados. El uso de cuerdas normales no está recomendado.

ADVERTENCIA

No remolque este vehículo arrastrándolo con un automóvil ni otro tipo de vehículo. Utilice un remolque. No incline nunca este vehículo sobre un extremo para el transporte. Este vehículo se debe transportar en su posición de funcionamiento normal (sobre las cuatro ruedas) y orientado hacia la parte delantera del vehículo de transporte.

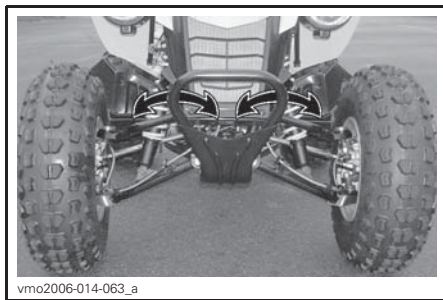

TÍPICO – UBICACIONES DE LAS CORREAS EN EL PARACHOQUES DELANTERO

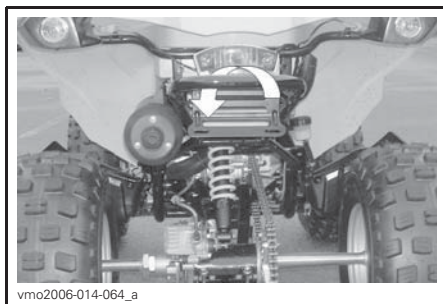

TÍPICO – UBICACIÓN DE LA CORREA EN EL PARACHOQUES TRASERO

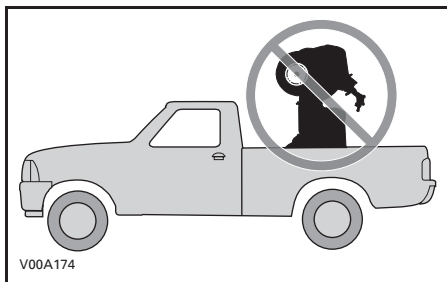

Cierre la válvula del combustible (APAGADO).

Coloque la palanca de cambio en la posición de AVANCE (F) y aplique el bloqueo del freno.

Asegure la parte delantera del vehículo por el parachoques delantero y la parte trasera por el parachoques trasero.

AVISO La sujeción del vehículo por otros puntos podría ocasionar daños.

***Esta página se ha dejado
intencionadamente en blanco.***

MANTENIMIENTO

INSPECCIÓN DE RODAJE

BRP recomienda que tras las 10 primeras horas de funcionamiento o de 300 km (si es antes), el vehículo sea inspeccionado por un distribuidor autorizado de Can-Am. La inspección de rodaje es muy importante y no debe ser descuidada.

NOTA: Esta revisión de rodaje corre a cargo del propietario del vehículo.

Es recomendable que esta inspección quede firmada por un distribuidor autorizado de Can-Am.

Fecha de la inspección

Firma del distribuidor autorizado

Nombre del distribuidor

Tabla de inspección de rodaje

TABLA DE INSPECCIÓN DE RODAJE	REEMPLAZAR					
	AJUSTAR					
	APRETAR					
	LUBRICAR					
	LIMPIAR					
	INSPECCIONAR					
MOTOR						
Aceite para el motor						X
Depurador de aceite del motor		X				
Holgura de la válvula	X				X	
Sistema de escape	X					
Retenes del motor	X					
Bridas de sujeción del motor	X					
SISTEMA DE REFRIGERACIÓN						
Prueba del presión del sistema de refrigeración/tapón del radiador	X					
SISTEMA DE COMBUSTIBLE						
Filtro de combustible	X					
Test de presión de conductos, conexiones y depósito de combustible	X					
Cable y palanca del acelerador	X				X	
Carburador					X	
Estrangulador	X					
SISTEMA ELÉCTRICO						
Bujía	X				X	
Puesta a punto del encendido	X					
Batería	X					
Cables y arneses de cableado	X					
TRANSMISIÓN CVT						
Estado y limpieza de los conductos de entrada y salida de aire de la CVT	X	X				
CAJA DE CAMBIOS						
Aceite para caja de engranajes	X					

TABLA DE INSPECCIÓN DE RODAJE	REEMPLAZAR							
	AJUSTAR							
	APRETAR							
	LUBRICAR							
	LIMPIAR							
	INSPECCIONAR							
SISTEMA DE TRANSMISIÓN								
Cadena de transmisión y ruedas dentadas	X							
NEUMÁTICOS/RUEDAS								
Tuercas y espárragos de fijación de las ruedas	X							
SISTEMA DE DIRECCIÓN								
Sujeciones del manillar	X							
Sistema de dirección (columna, cojinete, etc.)	X							
Extremos de las barras de acoplamiento de las ruedas	X							
Alineación de las ruedas delanteras	X							
FRENOS								
Líquido de frenos	X							
Cable de bloqueo del freno	X				X			

PROGRAMA DE MANTENIMIENTO

El mantenimiento es muy importante para que el vehículo pueda usarse de forma segura. Es responsabilidad del usuario asegurar un mantenimiento adecuado. El vehículo se debe someter a las revisiones necesarias según el programa de mantenimiento.

El programa de mantenimiento no supone exención alguna de la inspección previa al uso.

ADVERTENCIA

Si no se siguen el programa y los procedimientos de mantenimiento, el uso del vehículo podría no resultar seguro.

PROGRAMA DE MANTENIMIENTO						
A: Ajustar C: Limpiar I: Inspeccionar L: Lubricar R: Reemplazar			25 h o 500 km			
			50 h o 1000 km			
			100 h, 1 año o 2.000 km			
			200 h, 2 años o 4.000 km			
			Que debe realizar			
PIEZA/TAREA						LEYENDA
MOTOR						
Aceite para el motor				R		Concesionario o distribuidor
Depurador de aceite del motor			C			Concesionario o distribuidor
Holgura de la válvula				I, A		Concesionario o distribuidor
Filtro de aire		I, C (1)		R (1)		Cliente
Filtro de válvula de inyección de aire		I, C (1)				Cliente
Sistema de escape				I		Concesionario o distribuidor
Amortiguador de chispas del silenciador				C		Cliente
Retenes del motor				I		Concesionario o distribuidor
Bridas de sujeción del motor				I		Concesionario o distribuidor

(1) Con mayor frecuencia en zonas con mucho polvo. Consulte el apartado relativo al *FILTRO DE AIRE* en los *PROCEDIMIENTOS DE MANTENIMIENTO*.

PROGRAMA DE MANTENIMIENTO							
A: Ajustar C: Limpiar I: Inspeccionar L: Lubricar R: Reemplazar						25 h o 500 km	
						50 h o 1000 km	
						100 h, 1 año o 2.000 km	
						200 h, 2 años o 4.000 km	
						Que debe realizar	
PIEZA/TAREA							LEYENDA
SISTEMA DE REFRIGERACIÓN							
Refrigerante del motor				I (2)	R	Cliente	(2) Compruebe la concentración del refrigerante cada 100 horas.
Prueba del presión del sistema de refrigeración/tapón del radiador					I	Concesionario o distribuidor	
CAJA DE CAMBIOS							
Aceite para caja de engranajes					R	Concesionario/ Cliente	—
TRANSMISIÓN CVT							
Correa de transmisión				I		Concesionario o distribuidor	—
Poleas conductora y conducida				I, C		Concesionario o distribuidor	
Estado y limpieza de los conductos de entrada y salida de aire de la CVT				I, C		Concesionario o distribuidor	

PROGRAMA DE MANTENIMIENTO							
A: Ajustar C: Limpiar I: Inspeccionar L: Lubricar R: Reemplazar			25 h o 500 km			Que debe realizar	LEYENDA
			50 h o 1000 km				
			100 h, 1 año o 2.000 km				
			200 h, 2 años o 4.000 km				
			PIEZA/TAREA				
SISTEMA DE COMBUSTIBLE							
Filtro de combustible				I	R	Concesionario o distribuidor	—
Test de presión de conductos, conexiones y depósito de combustible				I		Concesionario o distribuidor	
Carburador				A		Concesionario o distribuidor	
Cable y palanca del acelerador			I, A, L			Cliente	
Estrangulador				I, A		Cliente	
SISTEMA ELÉCTRICO							
Bujía ⁽³⁾				R		Cliente	(3) Asegúrese de que la distancia entre los electrodos de la bujía es la correcta.
Puesta a punto del encendido			I			Concesionario o distribuidor	
Batería			I			Cliente	
Arneses de cableado, cables y líneas				I		Concesionario o distribuidor	
SISTEMA DE TRANSMISIÓN							
Ruedas dentadas de la cadena de transmisión				I		Cliente	—

PROGRAMA DE MANTENIMIENTO						
A: Ajustar C: Limpiar I: Inspeccionar L: Lubricar R: Reemplazar			25 h o 500 km			
			50 h o 1000 km			
			100 h, 1 año o 2.000 km			
			200 h, 2 años o 4.000 km			
			Que debe realizar			
PIEZA/TAREA						LEYENDA
RUEDAS						
Cojinetes de las ruedas				I		Cliente
Tuercas y espárragos de fijación de las ruedas			I			Cliente
DIRECCIÓN						
Sujeciones del manillar				I		Concesionario o distribuidor
Sistema de dirección (columna, cojinete, etc.) ⁽⁴⁾				I		Concesionario o distribuidor
Extremos de las barras de acoplamiento de las ruedas			I			Concesionario o distribuidor
Alineación de las ruedas delanteras				I		Concesionario o distribuidor
Rótulas			I			Concesionario o distribuidor
SUSPENSIÓN						
Suspensión trasera basculante				I		Cliente
Amortiguadores			I			Cliente
Brazos en A			I			Cliente

(4) Con mayor frecuencia si se realiza un uso intensivo en zonas con mucho polvo, arena, nieve, humedad o barro.

PROGRAMA DE MANTENIMIENTO							
A: Ajustar C: Limpiar I: Inspeccionar L: Lubricar R: Reemplazar							
							25 h o 500 km
							50 h o 1000 km
							100 h, 1 año o 2.000 km
							200 h, 2 años o 4.000 km
							Que debe realizar
PIEZA/TAREA							LEYENDA
FRENOS							
Líquido de frenos		I			R ⁽⁵⁾	Cliente	(5) El cambio de líquido de frenos o cualquier reparación del sistema de frenos deben ser realizados por un concesionario o distribuidor autorizado de Can-Am. (6) Con mayor frecuencia si se realiza un uso intensivo en zonas con mucho polvo, arena, nieve, humedad o barro.
Cable de bloqueo del freno ⁽⁵⁾		I, A				Cliente	
Pastillas de freno ⁽⁵⁾		I ⁽⁶⁾				Cliente	
Sistema de frenos (discos, manguitos, etc.) ⁽⁵⁾				I		Cliente	
CARROCERÍA/BASTIDOR							
Bastidor				I		Concesionario o distribuidor	—
Sujeciones de bastidor/carrocería			I			Cliente	

PROCEDIMIENTOS DE MANTENIMIENTO

En esta sección se incluyen instrucciones sobre los procedimientos básicos de mantenimiento. Si cuenta con las herramientas y los conocimientos de mecánica necesarios, puede llevar a cabo estos procedimientos. De lo contrario, diríjase a un distribuidor autorizado de Can-Am.

Para otras operaciones importantes del programa de mantenimiento que resulten más difíciles y exijan el uso de herramientas especiales, es aconsejable que recurra a un distribuidor autorizado de Can-Am.

⚠ ADVERTENCIA

Pare el motor y siga estos procedimientos cuando realice tareas de mantenimiento. Si no sigue los procedimientos de mantenimiento adecuados, puede resultar lesionado por el contacto con piezas a alta temperatura, componentes móviles, una descarga eléctrica, productos químicos u otros factores de riesgo.

⚠ ADVERTENCIA

Si fuera necesario retirar un dispositivo de bloqueo (p. ej. pestañas de bloqueo, sujeciones con cierre automático, etc.), sustitúyalo siempre por una pieza nueva.

Filtro de aire

Pautas para el mantenimiento del filtro de aire

Al igual que en cualquier otro ATV, el mantenimiento del filtro de aire es fundamental para un buen funcionamiento del motor y para prolongar la vida útil de éste.

La periodicidad del mantenimiento del filtro de aire debe ajustarse a las condiciones de la conducción.

La frecuencia de mantenimiento del filtro de aire debe ser mayor en las siguientes circunstancias, en las que se produce mucho polvo:

- Conducción sobre arena seca
- Conducción sobre superficies cubiertas de tierra seca
- Conducción por carreteras de grava o similares.

NOTA: Si además se conduce en grupo en estas condiciones, las necesidades de mantenimiento del filtro de aire serán aún mayores.

Extracción del filtro de aire

AVISO No quite ni modifique nunca ningún componente del alojamiento del filtro de aire. La carburación del motor está calibrada para funcionar específicamente con esos componentes. De otro modo, el motor puede sufrir un deterioro del rendimiento o daños mecánicos.

Retire el asiento.

Libere las sujeciones y retire la tapa del alojamiento del filtro de aire.

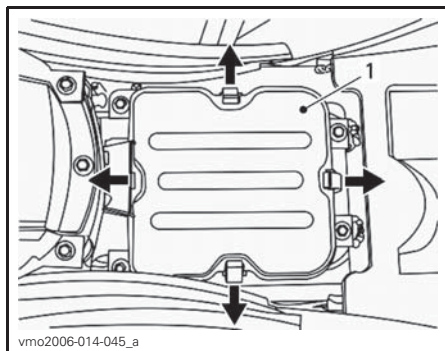

vmo2006-014-045_a

1. Tapa del alojamiento del filtro de aire

Afloje la sujeción y saque el tornillo; a continuación, extraiga el filtro de aire.

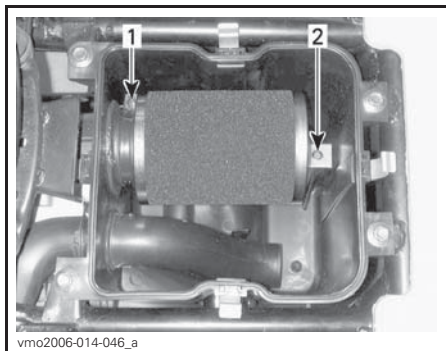

1. Sujeción
2. Tornillo de sujeción

Limpeza del filtro de aire

1. Rocíe el elemento de filtro de espuma por dentro y por fuera con LIMPIADOR DE FILTRO DE AIRE (N/P 219 700 341).



LIMPIADOR DE FILTRO DE AIRE (N/P 219 700 341)



TÍPICO - ROCÍE EL ELEMENTO DE FILTRO POR DENTRO Y POR FUERA.

2. Déjelo 3 minutos.
3. Tal como se indica en el recipiente del limpiador de filtros de aire (UNI), enjuague con agua corriente.
4. Deje que el elemento de espuma se seque completamente.

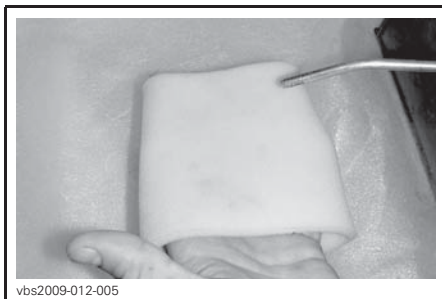

TÍPICO - SÉQUELO.

NOTA: Puede que se precise una segunda aplicación si el elemento está muy sucio.

5. Cuando el filtro esté seco, vuelva a engrasarlo con ACEITE PARA FILTROS DE AIRE (N/P 219 700 340) o un producto equivalente.



219700340

ACEITE DE FILTRO DE AIRE (N/P 219 700 340)



vbs2009-012-014

TÍPICO - ENGRASE EL ELEMENTO DEL FILTRO DE ESPUMA.

AVISO Puede producirse una degradación del rendimiento del motor o graves daños si no se lleva a cabo el mantenimiento y la lubricación correctos del filtro.

Instalación del filtro de aire

Vuelva a colocar las piezas en el orden inverso al del desmontaje.

NOTA: Asegúrese de que la tapa del alojamiento del filtro de aire está bien instalada.

Alojamiento del filtro de aire

Drenaje del alojamiento del filtro de aire

AVISO No quite ni modifique nunca ningún componente del alojamiento del filtro de aire. La carburación del motor está calibrada para funcionar específicamente con esos componentes. De otro modo, el motor puede sufrir un deterioro del rendimiento o daños mecánicos.

Revise periódicamente el tubo de drenaje del alojamiento del filtro de aire para determinar si contiene líquidos o depósitos.

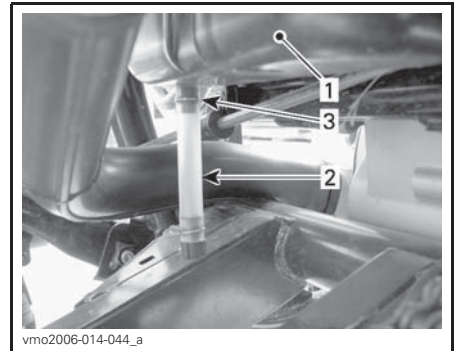

vmo2006-014-044_a

TÍPICO

1. Alojamiento del filtro de aire
2. Tubo de drenaje
3. Sujeción

Si se encuentran líquido o depósitos, presione y retire la sujeción. Tire del tubo de drenaje para extraerlo y, a continuación, vacíelo.

AVISO No ponga en marcha el motor cuando haya líquido o depósitos en el tubo de drenaje.

Cuando se encuentren líquido o depósitos, será preciso revisar, secar y, posiblemente, sustituir el componente en función del estado.

Aceite del motor

Aceite recomendado para el motor

Para la temporada de verano, utilice ACEITE DE MEZCLA SINTÉTICA PARA MOTORES DE 4 TIEMPOS XPS (VERANO) (N/P 293 600 121).

Durante el invierno, utilice ACEITE SINTÉTICO PARA MOTORES DE 4 TIEMPOS XPS (TODAS LAS TEMPORADAS) (N/P 293 600 112).

Si no está disponible, utilice aceite SAE 5W30 para motores de 4 tiempos que cumpla o exceda los requisitos de la clasificación de servicio API SM, SL o SJ. Compruebe siempre la etiqueta de servicio API en el recipiente de aceite. Debe figurar al menos uno de los estándares indicados anteriormente. Consulte la tabla de viscosidad para obtener más información.

Tabla de viscosidad de aceite del motor

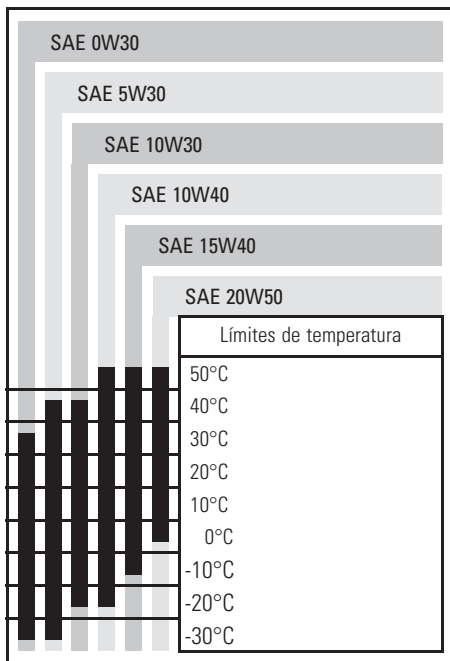

Nivel de aceite del motor

AVISO Compruebe el nivel con frecuencia y rellene cuando sea necesario. **No llene excesivamente el depósito.** El funcionamiento con un nivel inadecuado puede producir daños graves al motor. Limpie cualquier resto de salpicaduras o líquido derramado.

Cuando lea esta Guía para el usuario, recuerde lo siguiente:

ADVERTENCIA

Indica una posible situación de riesgo que, si no se evita, puede dar lugar a lesiones graves o incluso a la muerte.

NOTA: A la hora de comprobar el nivel de aceite, revise la zona del motor para descartar fugas.

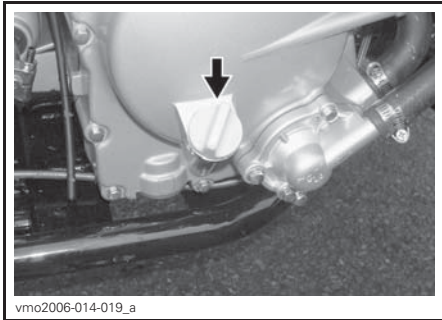

PARTE DERECHA DEL MOTOR

Con el vehículo en una superficie llana y el motor frío, compruebe el nivel de aceite del modo siguiente:

1. Desenrosque la varilla medidora, sáquela y límpiela.
2. Vuelva a colocar la varilla (no la enrosque).
3. Sáquela y compruebe el nivel de aceite. Debe estar cerca de la marca superior o a la misma altura de esa marca.

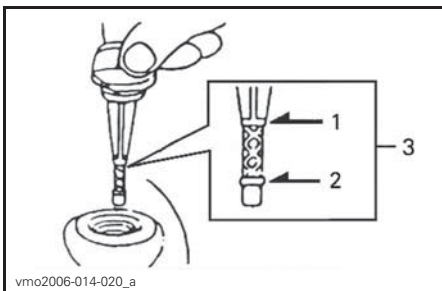

1. Lleno
2. Añadir
3. Margen de funcionamiento

Para añadir aceite, retire la varilla medidora.

Para evitar derrames, coloque un embudo en el conducto de la varilla.

Añada una pequeña cantidad del aceite recomendado y verifique de nuevo el nivel.

Repita la operación hasta que el nivel de aceite llegue a la señal superior de la varilla. **No llene excesivamente el depósito.**

Ajuste la varilla debidamente.

Cambio de aceite del motor

El cambio de aceite debe realizarse con el motor en caliente.

⚠ CUIDADO El aceite del motor puede encontrarse a una temperatura muy alta. Para evitar posibles quemaduras, no quite el tapón de drenaje del motor ni la tapa del depurador de aceite si el motor está caliente. Espere hasta que el aceite del motor esté caliente.

Asegúrese de que el vehículo se encuentra en una superficie llana.

Retire la varilla medidora.

Limpie la zona del tapón de drenaje.

Coloque un recipiente debajo de la zona del tapón de drenaje del motor.

Desenrosque el tapón de drenaje.

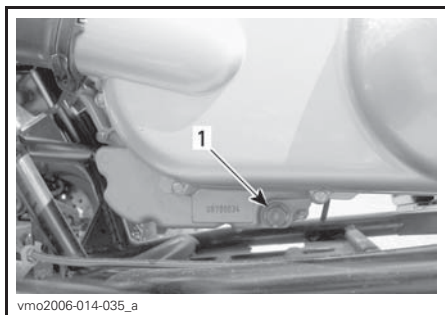

PARTE IZQUIERDA, DEBAJO DE LA CUBIERTA DE LA TRANSMISIÓN CVT
1. Tapón de drenaje de aceite

Aguarde el tiempo necesario para que todo el aceite salga del motor.

Limpie el depurador de aceite; consulte *DEPURADOR DE ACEITE* en este apartado.

Limpie la arandela del tapón de drenaje, compruebe su estado y reemplácela si es necesario.

Limpie las superficies de contacto del tapón de drenaje y el motor, vuelva a colocar el tapón y la arandela, y apriete a un par de $39 \text{ N}\cdot\text{m} \pm 3.9 \text{ N}\cdot\text{m}$.

Vuelva a llenar el motor con la cantidad especificada del aceite recomendado. Consulte el apartado de *ESPECIFICACIONES TÉCNICAS* para conocer la capacidad.

NOTA: La cantidad de aceite del motor también figura en la varilla medidora.

Ponga en marcha el motor y déjelo al ralentí durante unos minutos. Asegúrese de que el depurador y el tapón de drenaje de aceite no presenten fugas.

Pare el motor. Espere unos minutos hasta que el aceite fluya al cárter y vuelva a comprobar el nivel del aceite. Ajuste el nivel de aceite según lo considere necesario.

Deseche el aceite usado con arreglo a la normativa local de protección del medio ambiente.

Depurador de aceite

Limpieza del depurador de aceite

Desenrosque la tapa del depurador de aceite.

Aguarde el tiempo necesario para que el aceite salga del orificio del depurador.

Retire el depurador de aceite y el muelle.

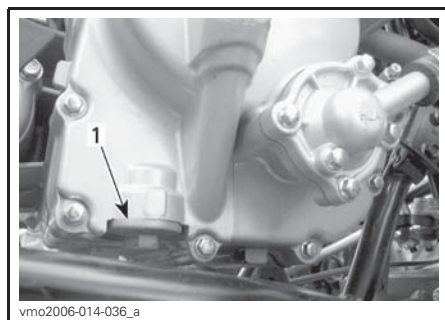

PARTE DERECHA DEL MOTOR
1. Tapa del depurador de aceite

Para limpiar el depurador de aceite, utilice un disolvente y séquelo con aire comprimido.

⚠ CUIDADO Utilice siempre protección adecuada para la piel y los ojos. Los productos químicos pueden provocar erupciones cutáneas y lesiones oculares.

NOTA: Compruebe la junta tórica de la tapa y reemplácela si es necesario.

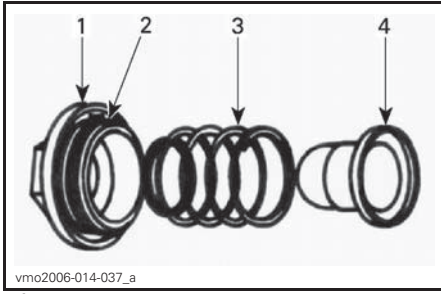

TÍPICO

1. Tapa
2. Junta tórica
3. Muelle
4. Depurador

Limpie los restos de aceite derramado en el motor.

Vuelva a colocar el depurador de aceite, el muelle y la junta tórica.

Realice la instalación y apriete la tapa al par especificado.

VALOR DE PAR
15 N•m ± 1.5 N•m

Radiador

Revisión del radiador

Antes de cada uso, compruebe la limpieza de la zona del radiador.

Revise las aletas del radiador. Deben estar limpias, sin barro, tierra, hojas o cualquier otro depósito que pudiera impedir que el radiador se enfríe correctamente.

Limpieza del radiador

Retire los depósitos con las manos en la medida de lo posible. Si hay agua disponible en las proximidades, lave las aletas del radiador.

Si dispone de una manguera de riego, utilícela para lavar las aletas del radiador.

! CUIDADO No limpie nunca el radiador con las manos cuando esté muy caliente. Deje que el radiador se enfríe antes de limpiarlo.

AVISO Tenga cuidado de que no se dañen las aletas del radiador cuando las limpie. No utilice ningún objeto/herramienta que pudiera dañar las aletas. Las aletas son delgadas para permitir una refrigeración eficaz. Cuando utilice una manguera para lavar, emplee únicamente agua a baja presión. **NO UTILICE NUNCA AGUA A ALTA PRESIÓN.**

Si el motor se calienta excesivamente aunque el radiador esté limpio, diríjase a un distribuidor autorizado de Can-Am.

Refrigerante del motor

Refrigerante recomendado para el motor

Utilice siempre anticongelante etilenglicol con inhibidores antioxidantes y fórmula especial para motores de aluminio de combustión interna.

El sistema de refrigeración debe llenarse con el REFRIGERANTE PREMEZCLADO DE BRP (N/P 219 700 362) o con una solución de agua destilada y anticongelante (en una proporción del 50%).

Nivel de refrigerante del motor

El depósito de refrigerante se encuentra debajo del guardabarros delantero derecho.

⚠️ ADVERTENCIA

Compruebe el nivel de refrigerante con el motor en frío. Nunca añada refrigerante al sistema de refrigeración cuando el motor esté caliente.

AVISO No utilice el vehículo si el nivel de refrigerante es bajo. Existe el riesgo de que se produzca un sobrecalentamiento que podría provocar graves daños en el motor.

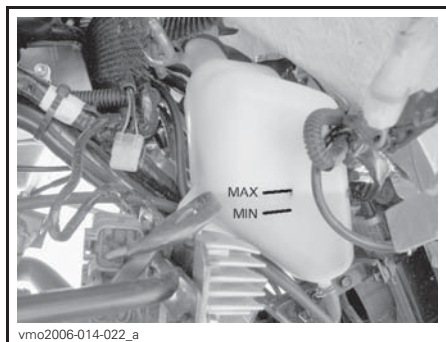

NIVEL DEL REFRIGERANTE

Con el vehículo en una superficie llana, el refrigerante debe encontrarse entre las marcas de nivel MIN. y MAX. que figuran en el depósito de refrigerante.

NOTA: Cuando compruebe el nivel del refrigerante a una temperatura inferior a 20°C, puede estar ligeramente por debajo de la marca MIN.

Para tener acceso al depósito de refrigerante, retire la cubierta de acceso del guardabarros delantero.

Tire de la parte trasera de la cubierta hacia arriba para extraer las lengüetas de los ojales de goma.

Tire de la cubierta hacia delante y, después, hacia arriba para liberar las lengüetas inferiores del guardabarros delantero.

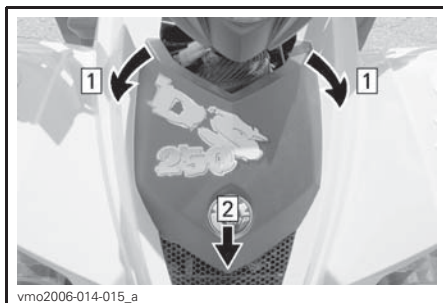

Etapa 1: Tire de la lengüeta delantera de los ojales

Etapa 2: Tire de la cubierta hacia delante. A continuación, levántela para retirarla.

Añada refrigerante hasta la marca MAX. si es necesario. Utilice un embudo para evitar que se derrame. **No llene excesivamente el depósito.**

Vuelva a instalar y apriete correctamente el tapón de llenado.

Vuelva a instalar la cubierta de acceso del guardabarros delantero.

Si se añade refrigerante al depósito de refrigerante, compruebe el nivel también en el radiador. Añada refrigerante si es necesario.

⚠️ ADVERTENCIA

Para evitar posibles quemaduras, no quite el tapón del radiador si el motor está caliente.

NOTA: Si el sistema de refrigeración precisa refrigerante con frecuencia, es síntoma de fugas o de un problema del motor. Diríjase a un distribuidor autorizado de Can-Am.

Para tener acceso al radiador, retire la cubierta de acceso del guardabarros delantero (consulte el procedimiento descrito anteriormente).

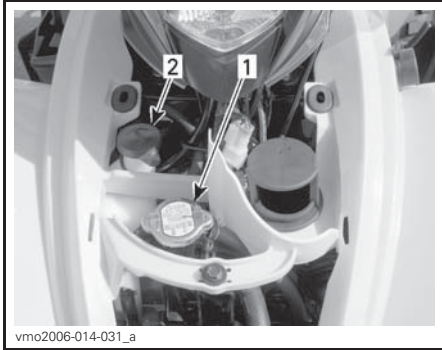

vmo2006-014-031_a

TÍPICO

1. Tapón del radiador
2. Tapón del depósito del refrigerante

Sustitución del refrigerante del motor

⚠ ADVERTENCIA

Para evitar posibles quemaduras, no quite el tapón del radiador ni afloje el tapón de drenaje del refrigerante si el motor está caliente.

Retire la cubierta de acceso del guardabarros delantero.

Gire el tapón del radiador en sentido contrario al de las agujas del reloj y sáquelo.

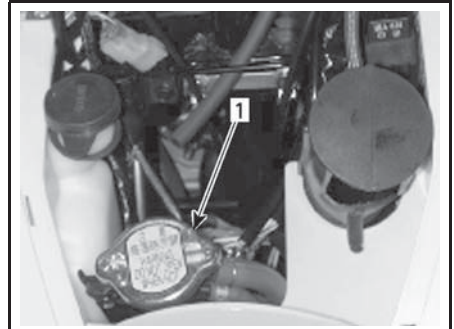

vmo2006-014-031_b

1. Tapón del radiador

Desenrosque el tapón de drenaje del sistema de refrigeración situado en el lateral derecho del motor y vacíe el refrigerante en un recipiente apropiado.

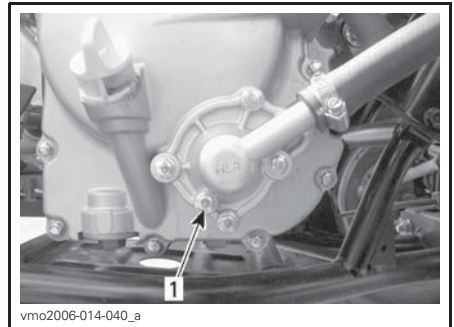

vmo2006-014-040_a

1. Tapón de drenaje del sistema de refrigeración

Desconecte el manguito de derivación de la parte superior del alojamiento del termostato.

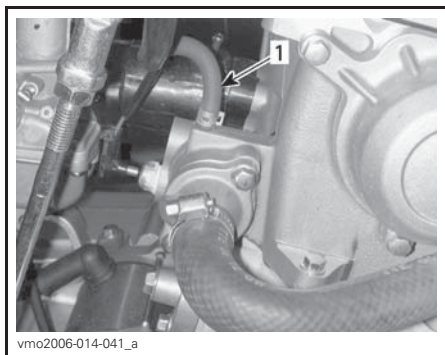

1. Manguito de derivación

Drene el sistema completamente y vuelva a colocar el tapón de drenaje.

Pince el manguito que se encuentra entre el radiador y el alojamiento del termostato con UNA ABRAZADERA O PINZA GRANDE PARA MANGUITOS (N/P 529 032 500).

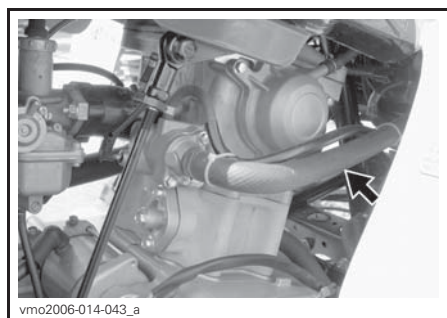
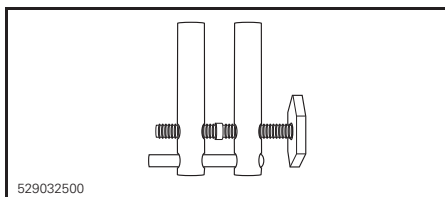

UBICACIÓN DE ABRAZADERA DE MANGUITO

Eleve la parte delantera del vehículo lo suficiente para levantar del suelo las ruedas delanteras.

Llene el radiador hasta que el refrigerante salga por el orificio del manguito de derivación del alojamiento del termostato.

Coloque el manguito de derivación y retire la pinza abrazadera.

NOTA: Si no sale refrigerante del manguito de derivación, apriete varias veces el manguito de la parte inferior del radiador hasta que salga refrigerante.

Llene completamente el radiador.

Compruebe el nivel del depósito de refrigerante y ajuste el nivel si es necesario.

Haga funcionar el motor al ralentí con el tapón del radiador quitado. Añada lentamente refrigerante si es necesario.

En este punto, espere hasta que el motor alcance una temperatura normal de funcionamiento. Accione la palanca del acelerador dos o tres veces y, a continuación, añada refrigerante si es necesario.

Coloque el tapón del radiador. Revise todas las conexiones para detectar si existen fugas y compruebe el nivel de refrigerante en el depósito.

Instale la tapa de acceso.

Válvula de inyección de aire

Limpieza del filtro de la válvula de inyección de aire

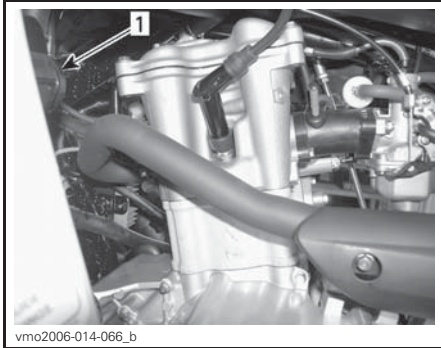

PARTE IZQUIERDA DEL MOTOR

1. Válvula de inyección de aire

Desconecte los tubos de la válvula de inyección de aire.

Extraiga la válvula de inyección de aire de su soporte.

Mientras sujeta una mitad de la válvula, gire la otra mitad en sentido contrario a las agujas del reloj para su apertura.

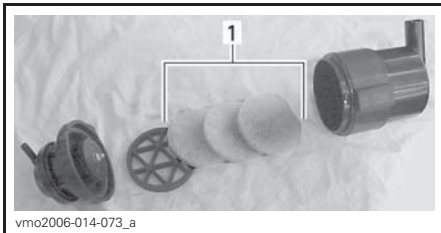

1. Filtros

Vierta LIMPIADOR DE FILTROS DE AIRE (N/P 219 700 341) o un producto equivalente en un cubo. Ponga los filtros en remojo.

Mientras los filtros están en remojo, limpie el interior de la válvula de inyección de aire.

Enjuague los filtros con agua templada hasta que haya desaparecido toda la solución limpiadora, y deje que los filtros se sequen por completo.

NOTA: Si los filtros de aire aún están sucios, reemplácelos con filtros nuevos.

Cuando termine, vuelva a colocar las piezas en el orden inverso al del desmontaje.

Correa de transmisión

Diríjase a un distribuidor autorizado de Can-Am para revisar y, si es necesario, reemplazar la correa de la transmisión.

Tapa de CVT

Vaciado de la cubierta de la CVT

Si en algún momento sospecha que ha entrado agua en la cubierta de la CVT, vacíe el alojamiento de la CVT extrayendo el tubo de vaciado.

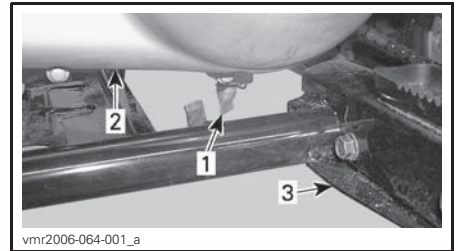

1. Tubo de vaciado de la cubierta de la CVT

2. Tapa de CVT

3. Estructura izquierda

Aceite para caja de engranajes

Aceite recomendado para la caja de engranajes

Utilice 800 ml de ACEITE PARA GUARDACADENA XPS (N/P 415 129 500) o aceite para guardacadena SAE 75W90 equivalente.

AVISO No utilice otros tipos de aceite para el mantenimiento de la caja de engranajes.

Nivel de aceite de la caja de engranajes

No se suministra varilla medidora con este vehículo; no se puede comprobar el nivel del aceite de la caja de engranajes.

La única forma de garantizar que el nivel es correcto consiste en vaciar la caja de engranajes y volver a llenarla con la cantidad especificada del aceite recomendado. Consulte el apartado **CAMBIO DE ACEITE DE LA CAJA DE ENGRANAJES** para conocer el procedimiento.

Cambio de aceite de la caja de engranajes

Sitúe el vehículo en una superficie llana.

Extraiga el protector de la cadena de transmisión.

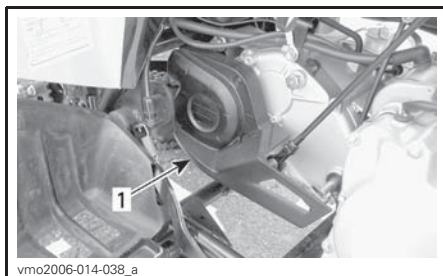

1. Protector de la cadena de transmisión

Limpie las zonas de los tapones de llenado y drenaje de aceite.

Quite el tapón de llenado y la arandela de la caja de engranajes.

Coloque un recipiente debajo de la zona del tapón de drenaje de la caja de engranajes y retire el tapón.

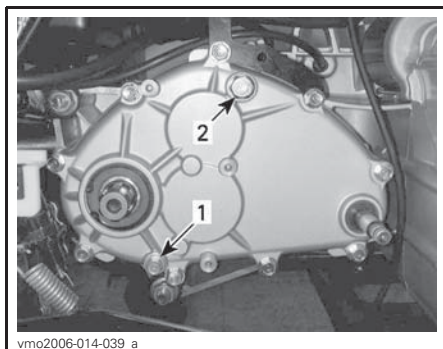

1. Tapón de drenaje de la caja de engranajes
2. Tapón de llenado de la caja de engranajes

NOTA: Para drenar completamente la caja de engranajes, coloque un soporte regulable debajo del estribo izquierdo y eleve el vehículo inclinándolo hacia la derecha.

Cuando la caja de engranajes esté vacía, instale el tapón de drenaje y una arandela nueva con un par de apriete de $9 \text{ N}\cdot\text{m} \pm 0.9 \text{ N}\cdot\text{m}$ y retire el soporte regulable bajo el estribo izquierdo.

AVISO No se suministra varilla medidora con el vehículo para comprobar el nivel del aceite de la caja de engranajes. Asegúrese de que la caja de engranajes se ha drenado por completo antes de rellenarla con la cantidad especificada del aceite recomendado.

Llene la caja de engranajes. Utilice 800 ml de ACEITE PARA GUARDACADENA XPS (N/P 415 129 500) o aceite para guardacadena SAE 75W90 equivalente.

NOTA: La cantidad de aceite de la caja de engranajes también figura en la tapa de la varilla medidora.

AVISO No utilice otros tipos de aceite para el mantenimiento de la caja de engranajes.

Vuelva a colocar el tapón de llenado de aceite y ajústelo con un par de apriete de $39 \text{ N}\cdot\text{m} \pm 3.9 \text{ N}\cdot\text{m}$.

Cable del acelerador

Inspección del cable del acelerador

Revise el cable del acelerador para determinar si está desgastado, retorcido o pelado. Asegúrese de que el cable puede moverse sin trabas.

! ADVERTENCIA

Es necesario reemplazar el cable del acelerador si presenta signos de desgaste, está pelado o muestra cualquier otro tipo de deterioro.

Lubricación del cable del acelerador

Lubrique el cable del acelerador con LUBRICANTE PARA CABLES (N/P 293 600 041) o un lubricante para cables de silicona equivalente.

! ADVERTENCIA

Utilice siempre un lubricante basado en silicona. El uso de otro lubricante (como un lubricante basado en agua) podría provocar agarrotamiento o rigidez de la palanca/cable del acelerador.

Abra la caja de la palanca del acelerador.

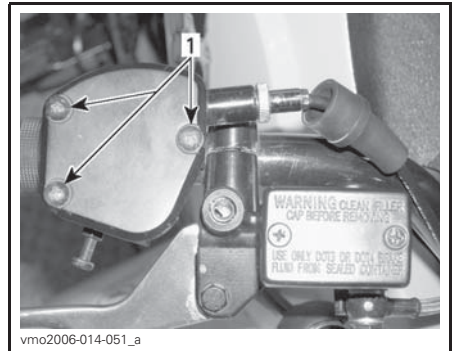

1. Extraiga los tornillos

Deslice el protector de goma para que quede expuesto el ajustador del cable.

Desatornille la tuerca de bloqueo del ajustador del cable. A continuación, atornille el ajustador para liberar la tensión del cable.

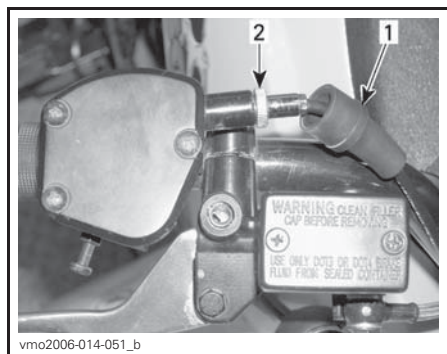

1. Protector de goma
2. Ajustador del cable

Retire el cable de la palanca del acelerador.

NOTA: Deslice el cable por la ranura de la mordaza y retire el extremo del cable de la mordaza.

Quite el tapón del carburador, situado en la parte superior del carburador.

Retire el tapón del carburador y coloque un trapo debajo del tapón para absorber el lubricante que sobre.

Instale el ÚTIL DE LUBRICACIÓN DE CABLES (N/P 529 035 738) en el cable.



Inserte la aguja de la lata de aerosol en el orificio de lubricación del cable.

⚠ CUIDADO Utilice siempre protección para los ojos y guantes cuando vaya a lubricar un cable.

NOTA: Coloque un paño alrededor del útil de lubricación de cables con el fin de prevenir salpicaduras.

Añada lubricante hasta que salga por el extremo del carburador del cable del acelerador.

Deje el cable colgando unos 15 minutos o hasta que deje de salir lubricante.

Instale de nuevo la tapa del carburador. Vuelva a instalar el cable y ajústelo.

Ajuste del cable del acelerador

Compruebe el juego (holgura) de la palanca del acelerador y realice los ajustes necesarios.

NOTA: Si no es posible realizar un ajuste correcto, diríjase a un distribuidor autorizado de Can-Am.

El juego (holgura) normal del acelerador es de 1 mm a 3 mm.

NOTA: Mida el recorrido libre del acelerador desde la punta de la palanca del acelerador.

Para ajustar el cable, deslice el protector de goma hacia atrás para acceder al ajustador del cable del acelerador.

Afloje la contratuerca y gire el ajustador para obtener un recorrido libre adecuado de la palanca del acelerador.

Apriete la contratuerca y vuelva a colocar el protector.

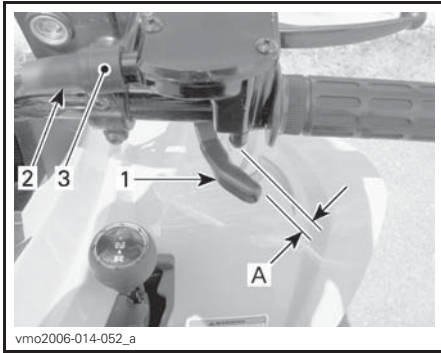

AJUSTE DE LA HOLGURA DE LA PALANCA DEL ACCELERADOR

1. Palanca del acelerador
 2. Protector
 3. Ajustador del cable
- A. 1 mm a 3 mm

Con la palanca de cambio en la posición de PUNTO MUERTO (N), ponga en marcha el motor.

Compruebe si el cable del acelerador está ajustado correctamente; para ello, gire completamente el manillar a la derecha y luego a la izquierda. Si aumenta el régimen del motor, vuelva a ajustar el recorrido libre de la palanca del acelerador.

Asegúrese de que el cable del acelerador está bien colocado y no queda pillado al girar el manillar.

Bujía

Extracción de bujías

⚠ CUIDADO Utilice siempre gafas de seguridad cuando aplique aire a presión.

Desconecte el cable de la bujía.

Afloje la bujía una vuelta.

Limpie la bujía y la culata del cilindro con aire a presión, si es posible.

Afloje completamente la bujía y extráigala del motor.

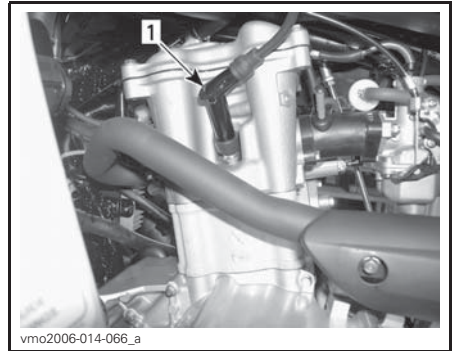

PARTE IZQUIERDA DEL MOTOR

1. Bujía

Instalación de bujías

Antes de la instalación, asegúrese de que la superficie de contacto de la culata del cilindro y la bujía no presenta suciedad.

Con ayuda de una galga de espesores, ajuste el espacio de la bujía a una distancia de 0,8 mm.

Aplique lubricante antiagarrotador en la rosca de la bujía para prevenir un posible agarrotamiento.

Apriete manualmente la bujía contra la cabeza del cilindro y ajústela con una llave dinamométrica y un adaptador apropiado.

Ajuste la bujía con un par de apriete de 11 N•m ± 1,1 N•m.

Batería

Para obtener acceso a la batería, retire el asiento.

Mantenimiento de la batería

⚠ CUIDADO No cargue nunca una batería si está instalada en el vehículo.

Estos vehículos están equipados con una batería VRLA (de plomo-ácido regulada por válvula). Es una batería que no precisa mantenimiento; no hay que añadir agua para ajustar el nivel del electrolito.

AVISO No quite nunca el tapón hermético de la batería.

Inspección de la batería

Compruebe el ajuste y la limpieza de las conexiones de la batería.

Compruebe el soporte de la batería.

Extracción de la batería

AVISO Desconecte siempre primero el cable NEGRO (-) de la batería.

Desconecte el cable NEGRO (-).

Desconecte el cable ROJO (+).

Retire la correa de sujeción.

Quite la batería del vehículo.

Limpieza de la batería

Limpie la batería, así como el alojamiento, los cables y las sujeciones de ésta, utilizando una solución de agua y bicarbonato.

Elimine la corrosión existente en los terminales del cable de batería y en las sujeciones de ésta, utilizando un cepillo de alambre fuerte. La parte superior de la batería debe limpiarse con un cepillo suave y jabón antigrasa o una solución de bicarbonato.

Aplique GRASA DIELECTRICA (N/P 293 550 004) o un producto equivalente en los bornes de la batería para protegerlos de la oxidación.

Instalación de la batería

Vuelva a colocar la batería en el vehículo.

AVISO Vuelva a conectar primero el cable ROJO (+) y luego el cable NEGRO (-).

Fusibles

El sistema eléctrico está protegido por fusibles.

Si un fusible presenta circuito abierto o se ha fundido, sustitúyalo por otro de la misma categoría.

AVISO No utilice un fusible de mayor capacidad, ya que esto podría provocar serios daños en los componentes del sistema eléctrico.

Los fusibles están ubicados debajo del asiento, en el compartimento de servicio. Retire el asiento para obtener acceso al portafusibles.

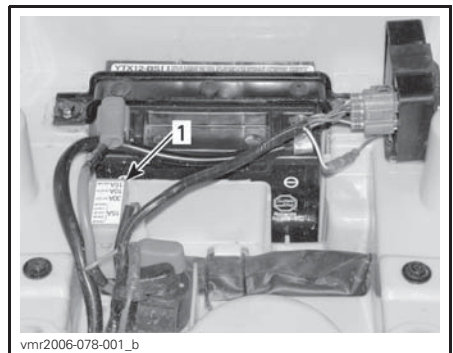

1. Portafusibles

Para quitar un fusible del portafusibles, desenganche la tapa del portafusibles, retírela y extraiga el fusible. Compruebe si se ha fundido el filamento.

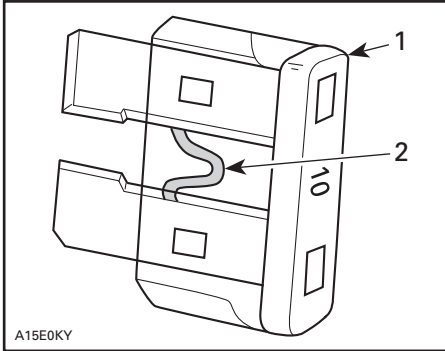

A15E0KY

1. Fusible
2. Compruebe si se ha fundido

NOTA: El tipo de fusible y el circuito que protege aparecen ilustrados en la tapa del portafusibles.

Luces

⚠ CUIDADO Apague siempre el interruptor de contacto (posición de APAGADO) antes de sustituir una bombilla defectuosa.

Compruebe siempre el funcionamiento de las luces después de sustituir las bombillas.

Faros

Sustitución de bombillas de los faros

AVISO No toque nunca la parte de cristal de una bombilla halógena directamente con los dedos, ya que así se acorta su duración. Si se toca el cristal de la bombilla, límpielo con alcohol isopropílico, que no dejará rastros en la bombilla.

NOTA: En las siguientes ilustraciones se ha quitado el alojamiento del faro del vehículo para facilitar la comprensión.

Para sustituir la bombilla de un faro, proceda del siguiente modo.

Asegúrese de que el interruptor de contacto se encuentra en la posición de APAGADO.

Quite el protector de goma del alojamiento protector del faro.

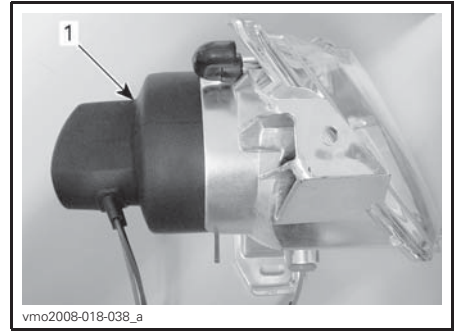

vmo2008-018-038_a

TÍPICO

1. Protector de goma

Desenchufe el conector eléctrico del faro.

Empuje los extremos redondeados del pasador de retención hacia delante y después hacia el exterior para soltar la bombilla del faro.

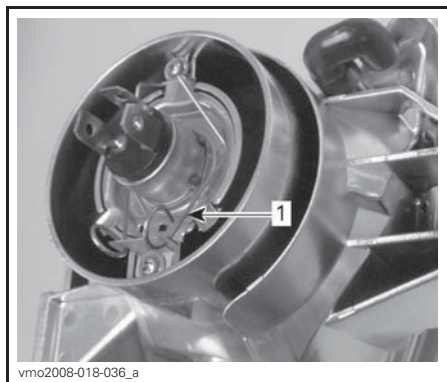

TÍPICO

1. Pasador de retención

Levante el pasador de retención y retire la bombilla mientras lo sostiene.

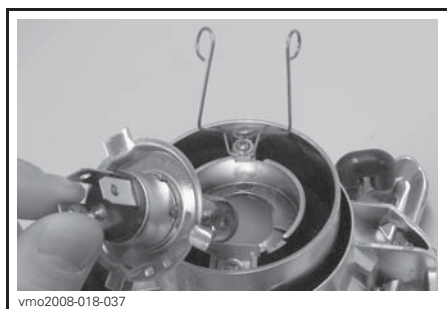

TÍPICO

Instale una bombilla nueva sin tocar el cristal directamente con los dedos.

Compruebe el funcionamiento de la luz después de sustituir la bombilla.

Vuelva a colocar las piezas en el orden inverso al del desmontaje.

Sustitución de bombillas de las luces de posición delanteras

Para sustituir la bombilla de la lámpara de posición delantera situada en el alojamiento del faro, proceda del siguiente modo.

Tire del casquillo de la lámpara para sacarlo del alojamiento del faro.

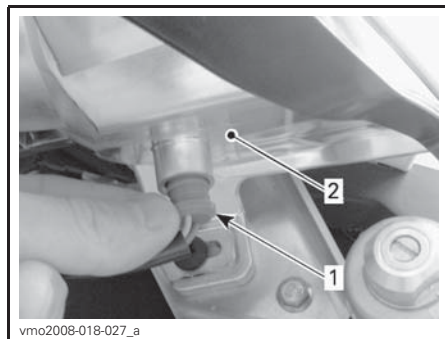

TÍPICO

1. Casquillo de la lámpara de posición
2. Alojamiento del faro

Tire para sacar la bombilla del casquillo. Instale la bombilla nueva; para ello, introdúzcala a presión en el casquillo.

Coloque el casquillo portalámparas en el alojamiento del faro introduciéndolo a presión en la abertura.

Ajuste de la orientación del haz

Para ajustar el haz del faro, proceda del siguiente modo.

Afloje los tornillos que se muestran en la siguiente ilustración, pero no los quite.

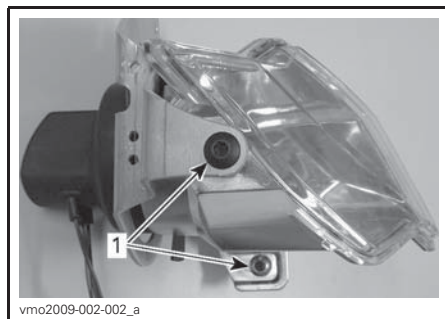

1. Tornillos que se deben aflojar

Ajuste manualmente el ángulo del alojamiento de los faros.

Ajuste los dos faros del mismo modo.

Apriete los pernos cuando consiga un ajuste adecuado.

Sustitución de bombillas de la luz trasera

Asegúrese de que el interruptor de contacto se encuentra en la posición de APAGADO.

Quite los tornillos de la lente y retire la lente para acceder a la bombilla.

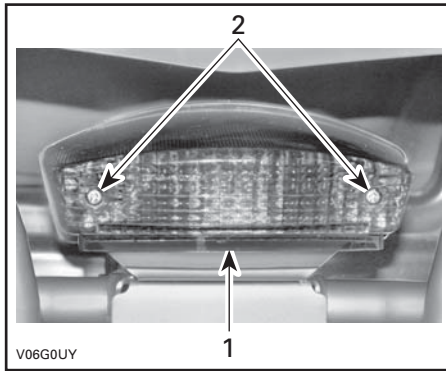

TÍPICO

1. Lente
2. Tornillos

Empuje la bombilla hacia dentro y sujétela a la vez que la gira en sentido contrario al de las agujas del reloj para extraerla del casquillo.

Instale la bombilla nueva; para ello, empujela hacia dentro y sujétela a la vez que la gira en el sentido de las agujas del reloj para bloquearla en el casquillo.

Compruebe el funcionamiento de la luz después de sustituir la bombilla.

Vuelva a instalar la lente.

Sustitución de bombillas de los intermitentes

Asegúrese de que el interruptor de contacto se encuentra en la posición de APAGADO.

Extraiga el tornillo que sujeta la lente.

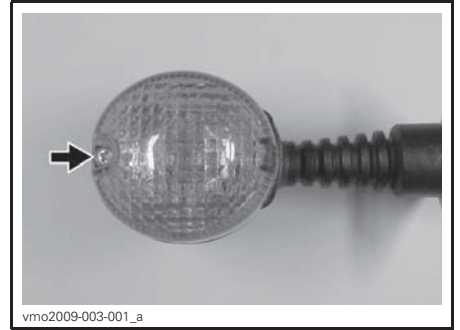

Incline la lente tal como se muestra para desengancharla del alojamiento.

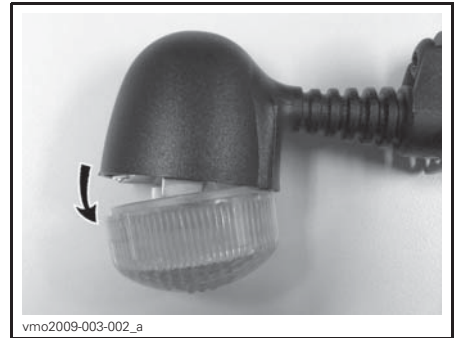

Empuje la bombilla hacia dentro girándola en sentido contrario al de las agujas del reloj para sacarla del casquillo.

Empuje la bombilla nueva girándola en el sentido de las agujas del reloj para fijarla al casquillo.

Compruebe el funcionamiento de la luz después de sustituir la bombilla.

Cadena de transmisión y ruedas dentadas

AVISO Compruebe el ajuste y la lubricación adecuados de la cadena de transmisión.

⚠ CUIDADO Asegúrese de que el motor está PARADO y se ha accionado el bloqueo del freno antes de la comprobación, el ajuste o la lubricación de la cadena de transmisión.

AVISO No utilice nunca este vehículo si la cadena de transmisión está demasiado suelta o demasiado ajustada, dado que los componentes de la transmisión podrían sufrir graves daños.

Inspección de la cadena de transmisión y las ruedas dentadas

Este vehículo está equipado con pasadores y rodillos sellados por juntas tóricas y engrasados permanentemente. Antes de hacer funcionar el vehículo, inspeccione siempre la cadena de transmisión.

Compruebe el recorrido libre de la cadena de la transmisión y realice los ajustes necesarios.

Compruebe si faltan juntas tóricas o rodillos, o si presentan daños.

Compruebe si el eje de la rueda dentada y el piñón presentan distorsión, desgaste excesivo u otros daños.

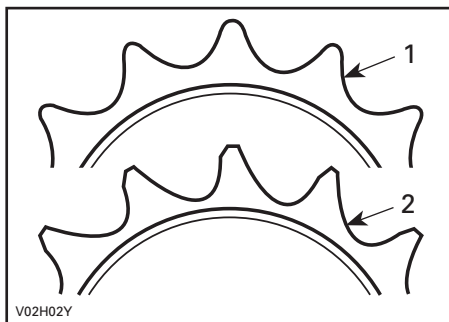

1. Adecuado
2. Reemplazar

AVISO Sustituya conjuntamente la cadena y las ruedas dentadas para evitar que se desgasten rápidamente. Instale un nuevo anillo de sujeción cada vez que se extraiga la rueda dentada del motor.

Lubricación de la cadena de transmisión

AVISO No lave nunca la cadena con un limpiador de alta presión ni con gasolina. Se provocarían daños en la junta tórica que causarían un desgaste prematuro y averías en la cadena de transmisión.

Limpie las superficies laterales de la cadena con un trapo seco.

NOTA: No cepille la cadena.

Lubríquela sólo con un lubricante aprobado para cadenas con junta tórica. Otros lubricantes comerciales para cadenas pueden contener disolventes que podrían dañar las juntas tóricas.

Ajuste de la cadena de transmisión

NOTA: Ajuste la cadena con el conductor (o con un peso equivalente) sentado en el vehículo.

Seleccione una superficie nivelada y coloque la palanca de cambio en PUNTO MUERTO (N).

Afloje los pernos de bloqueo del tensor de la cadena.

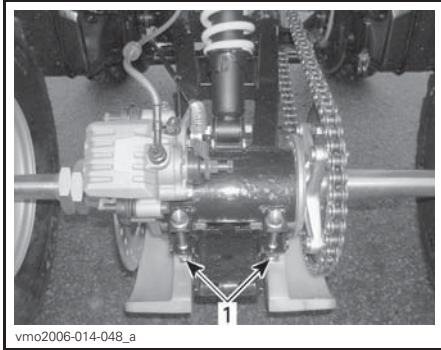

vmo2006-014-048_a

TÍPICO

1. Pernos de bloqueo del tensor de la cadena

Afloje el perno de soporte del calibre.

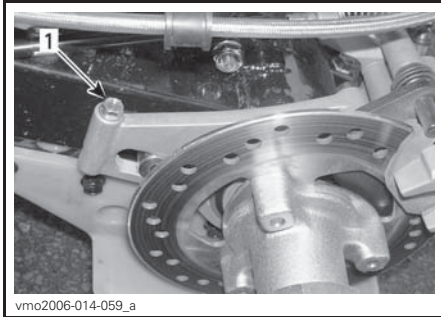

vmo2006-014-059_a

1. Perno de soporte del calibre

Inserte el bloqueo del ajustador a través del centro de la rueda dentada y por el interior del tensor de la cadena.

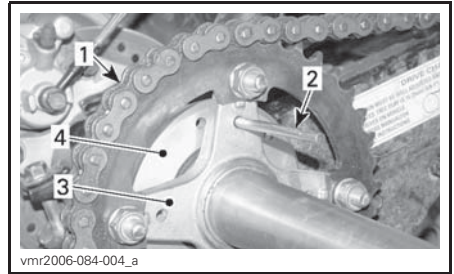

vmr2006-084-004_a

1. Cadena de transmisión
2. Bloqueo del ajustador
3. Centro de la rueda dentada
4. Tensor de la cadena

Ajuste la desviación de la cadena moviendo lentamente el vehículo hacia delante o hacia atrás.

La desviación en la parte superior de la cadena debe estar comprendida entre 15 mm y 25 mm.

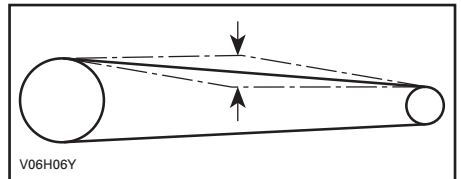

V06H06Y

DESVIACIÓN DE LA CADENA ENTRE 15 MM Y 25 MM.

Ajuste los pernos de bloqueo del tensor de la cadena con un par de apriete de $62 \text{ N}\cdot\text{m} \pm 6 \text{ N}\cdot\text{m}$ y el perno de soporte de la pinza con un par de apriete de $12 \text{ N}\cdot\text{m} \pm 1.2 \text{ N}\cdot\text{m}$.

AVISO No utilice nunca este vehículo si la cadena de transmisión está demasiado suelta o demasiado ajustada, dado que los componentes de la transmisión podrían sufrir graves daños.

Cuando termine el ajuste, repita varias veces el procedimiento descrito para comprobar la desviación en distintos puntos de la cadena.

Neumáticos y ruedas

Presión de los neumáticos

ADVERTENCIA

La presión de los neumáticos afecta en gran medida al manejo y a la estabilidad del vehículo. Una presión insuficiente puede provocar que el neumático se desinfle y dé vueltas sobre la rueda. Una presión excesiva puede provocar que el neumático reviente. Siga siempre las presiones indicadas. Dado que los neumáticos son de baja presión, debe utilizarse una bomba manual.

Compruebe la presión cuando los neumáticos estén **fríos** antes de utilizar el vehículo. La presión de los neumáticos cambia con la temperatura y la altitud. Vuelva a comprobar la presión si alguna de estas condiciones ha cambiado.

Para su comodidad, en el kit de herramientas se incluye un indicador de presión.

PRESIÓN DE LOS NEUMÁTICOS		
Hasta 150 kg	PARTE DELANTERA/TRASERA	
	MAX.	34 kPa
	MIN.	26 kPa

Aunque los neumáticos están específicamente diseñados para el uso todoterreno, puede producirse un pinchazo. Por lo tanto, se recomienda llevar una bomba de aire para neumáticos y un juego de reparación.

Estado de neumáticos y ruedas

Compruebe si los neumáticos y las ruedas presentan daños o signos de desgaste. Cámbielos si es necesario.

No haga girar los neumáticos. Los neumáticos traseros y delanteros son de tamaños diferentes. Los neumáticos son direccionales y su rotación debe mantenerse en una dirección determinada para un funcionamiento correcto.

De vez en cuando, deben quitarse las tuercas de las ruedas para aplicar lubricante antiagarrotador en los espárragos para facilitar el desmontaje en el futuro. Esto es especialmente importante cuando el vehículo se utiliza en una zona con agua salada o en barro.

Quite las tuercas una a una, aplique el lubricante y vuelva a apretar hasta un par de $50 \text{ N}\cdot\text{m} \pm 5 \text{ N}\cdot\text{m}$.

Extracción e instalación de las ruedas

Afloje ligeramente las tuercas de las ruedas y levante el vehículo.

Coloque un soporte bajo el vehículo.

Quite las tuercas y, a continuación, retire la rueda.

En el momento de la instalación, es recomendable aplicar lubricante antiagarrotador en las roscas de los espárragos. Apriete con suavidad las tuercas en secuencia cruzada y aplique después un par de apriete final de $50 \text{ N}\cdot\text{m} \pm 5 \text{ N}\cdot\text{m}$.

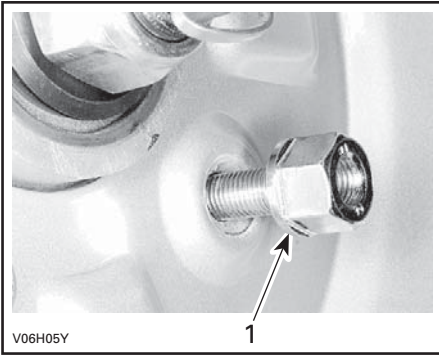

TÍPICO

1. Lado cónico de la tuerca

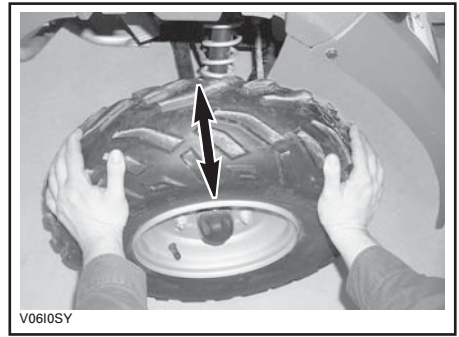

TÍPICO

Suspensión

Lubricación de la suspensión

Suspensión trasera basculante

Lubrique los pivotes de la suspensión trasera basculante. Utilice GRASA SINTÉTICA DE SUSPENSIÓN (N/P 293 550 033) o equivalente.

PAR DE APRIETE DE LAS TUERCAS DE LAS RUEDAS	
Parte delantera y trasera	50 N•m ± 5 N•m

AVISO Utilice siempre las tuercas recomendadas para las ruedas. El uso de tuercas de un tipo distinto podría dañar la llanta.

Cojinetes de las ruedas

Estado de los cojinetes de las ruedas

Empuje y tire de cada rueda para comprobar si hay holgura. Diríjase a un distribuidor autorizado de Can-Am si se detecta holgura.

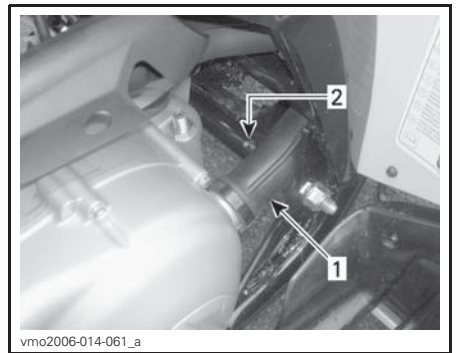

PARTE IZQUIERDA DEL VEHÍCULO

1. Conducto de CVT
2. Punto de engrase

Revisión de la suspensión

Amortiguadores

Revise los amortiguadores para comprobar si existen fugas de aceite y verificar la tensión de las sujeciones. Diríjase a un distribuidor autorizado de Can-Am si es necesario.

Suspensión trasera basculante

Compruebe si la suspensión trasera basculante presenta distorsión, fisuras o curvaturas. Diríjase a un distribuidor autorizado de Can-Am si se detecta algún problema.

Brazos trapecios

Compruebe si los brazos trapecios presentan fisuras, curvaturas u otros daños. Diríjase a un distribuidor autorizado de Can-Am si es necesario.

Frenos

⚠ ADVERTENCIA

Los frenos nuevos no funcionarán con la máxima eficacia hasta que haya transcurrido el período inicial de rodaje. Proceda con precaución especial.

Líquido de frenos recomendado

Utilice siempre líquido de frenos que cumpla con la especificación DOT 4 únicamente.

AVISO Para evitar daños serios en el sistema de frenos, no utilice líquidos distintos del recomendado, ni mezcle líquidos para el relleno.

Nivel del líquido de frenos

Con el vehículo en una superficie llana, compruebe el nivel del depósito del líquido de frenos. Debe encontrarse por encima de la marca MIN.

Añada la cantidad de líquido que sea necesaria. **No llene excesivamente el depósito.**

Limpie el tapón de llenado antes de quitarlo.

AVISO Utilice únicamente líquido de frenos DOT 4 procedente de un recipiente precintado. No use líquido de frenos de recipientes antiguos o abiertos con anterioridad.

NOTA: Un nivel bajo puede indicar fugas o un desgaste de las pastillas de freno. Diríjase a un distribuidor autorizado de Can-Am.

Depósitos de líquido del manillar

Mantenga recto el manillar para asegurarse de que los depósitos están nivelados. Compruebe el nivel del líquido de freno; el depósito está lleno cuando el líquido alcanza la parte superior de la ventanilla.

Examine el estado del fuelle de la palanca de freno. Compruebe si los brazos trapecios presentan fisuras, curvaturas u otros daños. Sustitúyalo si está dañado.

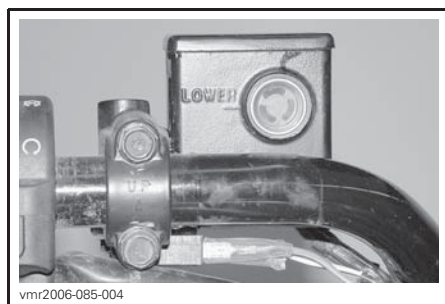

TÍPICO — DEPÓSITO DE LÍQUIDO DE FRENOS DE LA PARTE TRASERA, EN EL LADO IZQUIERDO

Depósito de líquido de la parte trasera

Con el vehículo en una superficie llana, el líquido de freno debe encontrarse entre las marcas de nivel MIN. y MAX.

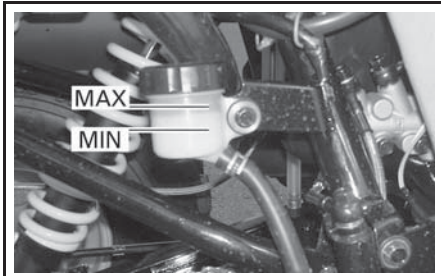

vmo2006-014-032_a

DEBAJO DEL GUARDABARROS TRASERO DERECHO

Cambio de líquido de frenos

⚠ ADVERTENCIA

El cambio del líquido de frenos debe ser realizado por un distribuidor autorizado de Can-Am.

Ajuste del freno

Frenos delanteros

El sistema de frenado de la parte delantera es hidráulico y no precisa ningún ajuste.

Freno trasero

Para el freno trasero se utilizan dos sistemas.

En el primer sistema se utiliza un cable; es necesario un ajuste. Diríjase a un distribuidor autorizado de Can-Am.

El segundo sistema es hidráulico y no precisa ningún ajuste.

Revisión de los frenos

Compruebe lo siguiente para mantener los frenos en buen estado:

- Nivel del líquido de frenos
- Ajuste del cable de bloqueo del freno
- Fugas en el sistema de frenos
- Limpieza de los frenos
- Frenado mullido
- Estado de la superficie y desgaste excesivo de los discos de freno
- Desgaste, daños u holgura de las pastillas de freno.

LÍMITES DE SERVICIO

GROSOR DE LAS PASTILLAS DE FRENO	2 mm
GROSOR DE LOS DISCOS DE FRENO	2 mm
DEFORMACIÓN MÁXIMA DE LOS DISCOS	0,15 mm

Consulte a su distribuidor autorizado de Can-Am si se detecta algún problema relativo al sistema de frenado.

⚠ ADVERTENCIA

El mantenimiento y las reparaciones del sistema de frenos deben ser realizados por un distribuidor autorizado de Can-Am.

Bastidor

Sujeciones del bastidor

Compruebe el estado de las sujeciones y su ajuste en el vehículo. Reajuste cuando sea necesario.

CUIDADO DEL VEHÍCULO

Cuidados posteriores al uso

Cuando se utilice el vehículo en un entorno de agua salada, será necesario lavarlo con agua dulce para protegerlo junto con todos sus componentes. Se recomienda encarecidamente la lubricación de las partes metálicas. Utilice lubricante XPS LUBE (N/P 293 600 016) o un producto equivalente. Esta operación debe realizarse al finalizar la jornada.

Cuando se utilice el vehículo en zonas con barro, es recomendable lavarlo para proteger todos los componentes y mantener las luces limpias. Consulte *LIMPIEZA Y PROTECCIÓN DEL VEHÍCULO*.

Limpieza y protección del vehículo

AVISO Lave el vehículo con agua caliente y jabón. No utilice nunca agua a alta presión para limpiar el vehículo. UTILICE AGUA A BAJA PRESIÓN ÚNICAMENTE (como la de una manguera de riego para jardín). Una presión alta puede provocar daños en los componentes eléctricos y mecánicos.

Los componentes pintados que hayan quedado dañados deberían ser pintados nuevamente para evitar la oxidación.

Cuando sea necesario, lave la carrocería con agua caliente y un detergente suave. Aplique cera no abrasiva.

Cuando lea esta Guía para el usuario, recuerde lo siguiente:

ADVERTENCIA

Indica una posible situación de riesgo que, si no se evita, puede dar lugar a lesiones graves o incluso a la muerte.

ALMACENAJE Y PREPARACIÓN DE PRETEMPORADA

ADVERTENCIA

Lleve el vehículo a un distribuidor autorizado de Can-Am para que revise el sistema de combustible de acuerdo con las indicaciones del *PROGRAMA DE MANTENIMIENTO*.

Cuando un vehículo no se va a utilizar durante un período de cuatro (4) meses, es necesario guardarlo debidamente.

Diríjase a un distribuidor autorizado de Can-Am para informarse de los procedimientos adecuados.

Cuando vaya a utilizar el vehículo después de un período de almacenamiento, se requerirán determinados preparativos. Diríjase a un distribuidor autorizado de Can-Am para informarse de los procedimientos adecuados.

INFORMACIÓN TÉCNICA

IDENTIFICACIÓN DEL VEHÍCULO

Los componentes principales de su vehículo (motor y bastidor) están identificados por números de serie distintos. En ocasiones puede que sea necesario buscar estos números para cuestiones relacionadas con la garantía o para la localización del vehículo en caso de pérdida. El distribuidor autorizado de Can-Am necesitará conocer estos números para cumplimentar las reclamaciones de garantía debidamente. BRP no otorgará ninguna garantía: Si el número de identificación del motor (EIN) o el número de identificación del vehículo (VIN) han sido retirados, manipulados o modificados del algún modo. Le recomendamos expresamente que tome nota de todos los números de serie del vehículo y que los facilite a su compañía de seguros.

Ubicación del número de identificación del vehículo



MANUFACTURED BY / FABRIQUÉ PAR : SANYANG INDUSTRY CO., LTD

MADE IN/ FABRIQUÉ A: TAIWAN	MFD. DATE FAB: 12/2003	MODEL: 1234 ← 1
	VIN / NIV: 2BPS1234X2V000123 ← 2	

THIS VEHICLE CONFORMS TO ALL APPLICABLE STANDARDS PRESCRIBED UNDER THE CANADIAN MOTOR VEHICLE SAFETY REGULATIONS IN EFFECT ON THE DATE OF MANUFACTURE/CE VEHICULE EST CONFORME A TOUTES LES NORMES QUI LUI SONT APPLICABLES EN VERTU DU REGLEMENT SUR LA SECURITE DES VEHICULES AUTOMOBILES DU CANADA EN VIGUEUR A LA DATE DE SA FABRICATION.

704 911 194

vmo2006-014-004_a

TÍPICO

1. Modelo
2. V.I.N. (Número de identificación del vehículo)

Ubicación del número de identificación del motor



vmo2006-014-005_a

TÍPICO

ESPECIFICACIONES

MODELO DEL VEHÍCULO		DS 250
MOTOR		
Tipo		4 tiempos. Árbol de levas en culata sencillo, refrigerado por líquido.
Número de cilindros		Monocilíndrico
Número de válvulas		4 válvulas con empujadores mecánicos (ajustables)
Cilindrada		249,4 cm ³
Diámetro interior		71 mm
Carrera		63 mm
Sistema de arranque		Dispositivo eléctrico de arranque
Relación de compresión		10.6:1
Lubricación		Circulación forzada y barboteo
Filtro de aire		Húmedo de esponja
TRANSMISIÓN		
Transmisión		Transmisión continua variable (CVT) marchas largas (F), punto muerto y marcha atrás
REFRIGERACIÓN		
Tipo		Enfriamiento por líquido
Radiador		Delantero
CARBURACIÓN		
Carburador	Tipo	KEHIN PTG -23 con estrangulador manual
Estrangulador		Variable
Velocidad al ralentí		1700 ± 100 r.p.m.
SISTEMA ELÉCTRICO		
Magneto	Tipo	338 W a 5000 r.p.m.
Tipo de encendido		CDI (Encendido por descarga de condensador)
Puesta a punto del encendido		No se puede ajustar
Bujía	Marca	NGK
	Tipo	CR8E
	Holgura	0,8 mm
	Cantidad	1

MODELO DEL VEHÍCULO		DS 250
SISTEMA ELÉCTRICO (cont.)		
Batería	Tipo	Batería húmeda
	Voltios	12 voltios, 10 A•h (amperios hora)
Sistema de arranque		Arranque eléctrico
Bombillas de faro		2 x 31,5 W
Bombilla de luz trasera		1 x 5/21 W
Bombillas de intermitentes		4 x 10 W
Luces indicadoras		1,7 W
Fusibles	Motor del ventilador	10 A
	Faros	15 A
	Otras luces	15 A
	Fusible principal	30 A
SISTEMA DE TRANSMISIÓN		
Eje trasero		Cadena/eje rígido
SISTEMA DE DIRECCIÓN		
Radio de giro		3,5 m a velocidad moderada
SUSPENSIÓN		
Delante	Tipo	Suspensión independiente — doble trapecio, 2 amortiguadores (aceite)
	Carrera	140 mm
Detrás	Tipo	Suspensión trasera basculante rígida, 1 amortiguador (aceite)
	Carrera	170 mm
NEUMÁTICOS		
Presión	Delante	Máxima: 34 kPa Mínima: 26 kPa
	Detrás	
Tamaño	Delante	22 x 7-10
	Detrás	20 x 11-9

MODELO DEL VEHÍCULO		DS 250
RUEDAS		
Tamaño	Delante	AT 10 x 5,5
	Detrás	AT 9 x 8
Par de apriete de las tuercas de las ruedas		50 N•m ± 5 N•m
FRENOS		
Delante		Hidráulico, 2 discos
Detrás		Hidráulico, 1 disco
Dispositivo de estacionamiento		Palanca de bloqueo independiente en la parte derecha del manillar
CAPACIDAD DE CARGA Y PESO		
Peso en seco		195 kg
Carga total del vehículo permitida		150 kg (incluye el peso del conductor, las restantes cargas y los accesorios añadidos)
DIMENSIONES		
Longitud general		183 cm
Anchura general		103 cm
Altura general		110,5 cm
Altura del asiento		80 cm
Distancia entre ejes		118,7 cm
Altura de los bajos sobre el suelo (centro del vehículo)		26 cm

MODELO DEL VEHÍCULO		DS 250
LÍQUIDOS		
Aceite para el motor		Para la temporada de verano, utilice ACEITE DE MEZCLA PARA MOTORES DE 4 TIEMPOS XPS (DE VERANO) (N/P 293 600 121) Para la temporada de invierno, utilice ACEITE SINTÉTICO PARA MOTORES DE 4 TIEMPOS XPS (TODAS LAS TEMPORADAS) (N/P 293 600 112) Consulte la <i>TABLA DE VISCOSIDAD DE ACEITE</i> .
Aceite para caja de engranajes		ACEITE PARA GUARDACADENA XPS (N/P 415 129 500) o aceite para guardacadena 75W90 equivalente
Refrigerante		Mezcla de etilenglicol y agua (50% de refrigerante, 50% de agua destilada). Utilice REFRIGERANTE PREMEZCLADO BRP (N/P 219 700 362) o un refrigerante especialmente diseñado para motores de aluminio.
Combustible	Tipo	Gasolina normal sin plomo
	Octanos	92 RON o superior
Líquido de frenos		Líquido de frenos DOT 4
CAPACIDADES		
Depósito de combustible		12,5 L
Motor		1,2 L (cambio de aceite)
Aceite para caja de engranajes		800 ml (cambio de aceite)
Refrigerante		850 ml (motor y radiador)

SOLUCIÓN DE PROBLEMAS

PAUTAS PARA LA SOLUCIÓN DE PROBLEMAS

EL MOTOR NO GIRA.

1. El interruptor de contacto se encuentra en la posición de APAGADO.
 - Coloque el interruptor en la posición de ENCENDIDO.
2. Interruptor de paro de emergencia del motor.
 - Asegúrese de que el interruptor de paro de emergencia del motor está en la posición MARCHA (RUN).
3. La marcha no se encuentra en la posición de PUNTO MUERTO (N).
 - Coloque la marcha en la posición de PUNTO MUERTO (N) y accione los frenos (de la parte delantera o trasera).
4. Fusible quemado.
 - Compruebe el estado del fusible principal.
5. Batería débil o conexiones sueltas.
 - Compruebe el fusible del sistema de carga.
 - Compruebe las conexiones y el estado de los terminales.
 - Pida que comprueben la batería.
 - Póngase en contacto con un distribuidor autorizado de Can-Am.

EL MOTOR GIRA PERO NO LLEGA A PONERSE EN MARCHA

1. La mezcla no es lo suficientemente rica para el arranque del motor en frío.
 - Compruebe el nivel del depósito de combustible y el procedimiento de arranque para un motor en frío; en concreto, el uso del estrangulador.
2. Motor ahogado (bujía húmeda cuando se extrae).
 - Gire el interruptor de contacto hasta la posición de ENCENDIDO y asegúrese de que no está abierto el estrangulador.
 - Compruebe que la palanca de cambio está en la posición de PUNTO MUERTO (N).
 - Apriete completamente la palanca del acelerador y manténgala presionada mientras arranca el motor.
 - En cuanto el motor arranque, suelte la palanca del acelerador. No revolucione el motor.
 - **Si el motor no arranca:** limpie la zona del capuchón de la bujía y extráigalo. Extraiga la bujía (se incluyen herramientas con el kit); consulte el apartado sobre EXTRACCIÓN DE BUJÍAS, más adelante en esta guía.
 - Haga girar el motor varias veces.
 - Instale la nueva bujía si es posible o, si no, limpie y seque la bujía extraída.
 - Arranque el motor según el procedimiento descrito anteriormente. Si el motor sigue ahogado, diríjase a un distribuidor autorizado de Can-Am.
 - Asegúrese de que no hay combustible en el aceite debido a ahogamiento del motor; si lo hubiera, cambie el aceite.

EL MOTOR GIRA PERO NO LLEGA A PONERSE EN MARCHA (cont.)

3. No llega combustible al motor (la bujía está seca cuando se extrae).

- *Compruebe el nivel del depósito de combustible; gire la válvula de combustible hasta la posición de ENCENDIDO para abrirla (pruebe también con RES.). Quizá se haya producido un fallo en la bomba de combustible o en el carburador.*
- *Póngase en contacto con un distribuidor autorizado de Can-Am.*

4. Bujía/encendido (no hay chispa).

- *Compruebe el estado del fusible principal.*
- *Retire la bujía del motor y vuelva a conectarla al capuchón de la bujía.*
- *Asegúrese de que el contacto está encendido y el interruptor de paro de emergencia del motor se encuentra en la posición MARCHA (RUN).*
- *Ponga en marcha el motor con la bujía conectada a masa y alejada del alojamiento. Si no aparece ninguna chispa, sustituya la bujía.*
- *Si el problema persiste, póngase en contacto con un distribuidor autorizado de Can-Am.*

5. Compresión del motor.

- *Haga girar el motor; debería detectar una pulsación producida por el ciclo de compresión del motor. Si no se nota ninguna resistencia pulsátil, es posible que exista una pérdida de compresión importante.*
- *Póngase en contacto con un distribuidor autorizado de Can-Am.*

EL MOTOR NO TIENE SUFICIENTE ACELERACIÓN O POTENCIA

1. Bujía sucia o dañada.

- *Consulte el apartado EL MOTOR GIRA PERO NO LLEGA A PONERSE EN MARCHA.*

2. No llega suficiente combustible al motor.

- *Consulte el apartado EL MOTOR GIRA PERO NO LLEGA A PONERSE EN MARCHA.*

3. Ajustes del carburador.

- *Póngase en contacto con un distribuidor autorizado de Can-Am.*

4. El motor se calienta demasiado.

- *Consulte el apartado SOBRECALENTAMIENTO DEL MOTOR.*

5. Filtro o alojamiento de aire obstruido o sucio.

- *Compruebe el filtro de aire y límpielo si es necesario.*
- *Compruebe si hay depósitos en el sistema de drenaje del alojamiento del filtro de aire.*
- *Compruebe la posición del tubo de admisión de aire.*

6. CVT sucia o desgastada (incluida la correa).

- *Póngase en contacto con un distribuidor autorizado de Can-Am.*

EL MOTOR NO TIENE SUFICIENTE ACELERACIÓN O POTENCIA (cont.)

7. El bloqueo del freno está accionado.
 - *Desactive el bloqueo del freno.*
8. Ajuste incorrecto de las válvulas.
 - *Póngase en contacto con un distribuidor autorizado de Can-Am.*

EL MOTOR SE CALIENTA EXCESIVAMENTE

1. Nivel de refrigerante bajo en el sistema de refrigeración.
 - *Consulte el apartado sobre el REFRIGERANTE DEL MOTOR, en INFORMACIÓN DE MANTENIMIENTO.*
2. Suciedad en las aletas del radiador.
 - *Limpie las aletas del radiador. Consulte RADIADOR en el apartado de INFORMACIÓN DE MANTENIMIENTO.*

PETARDEO DEL MOTOR

1. Fugas en el sistema de escape.
 - *Póngase en contacto con un distribuidor autorizado de Can-Am.*
2. El motor se calienta demasiado.
 - *Consulte EL MOTOR NO TIENE SUFICIENTE ACELERACIÓN O POTENCIA.*
3. La puesta a punto del encendido es incorrecta o hay un problema en el sistema de encendido.
 - *Póngase en contacto con un distribuidor autorizado de Can-Am.*
4. Carburador mal ajustado.
 - *Póngase en contacto con un distribuidor autorizado de Can-Am.*
5. Bujía sucia/dañada/desgastada.
 - *Limpie/verifique la bujía y el intervalo térmico. Reemplácela cuando sea necesario.*
6. Fallo del sistema anticontaminación.
 - *Póngase en contacto con un distribuidor autorizado de Can-Am.*

FALLOS EN EL MOTOR

1. Bujía sucia/dañada/desgastada.
 - *Limpie/verifique la bujía y el intervalo térmico. Reemplácela cuando sea necesario.*
2. Agua en el combustible.
 - *Vacíe el sistema de combustible y reposte con combustible nuevo.*

RUIDO INUSUAL EN EL MOTOR

1. Ajuste de válvulas.
 - *Póngase en contacto con un distribuidor autorizado de Can-Am.*

RUIDO INUSUAL EN EL MOTOR (cont.)

2. Tensor de la cadena.
 - *Póngase en contacto con un distribuidor autorizado de Can-Am.*
3. Desgaste de la cadena de distribución.
 - *Póngase en contacto con un distribuidor autorizado de Can-Am.*
4. Contaminación de la transmisión CVT.
 - *Póngase en contacto con un distribuidor autorizado de Can-Am.*

EL VEHÍCULO NO PUEDE ALCANZAR LA VELOCIDAD MÁXIMA

1. Motor.
 - *Consulte EL MOTOR NO TIENE SUFICIENTE ACELERACIÓN O POTENCIA.*
2. Bloqueo del freno.
 - *Asegúrese de que el bloqueo del freno esté totalmente desactivado.*
3. Filtro o alojamiento de aire obstruido o sucio.
 - *Compruebe el filtro de aire y límpielo si es necesario.*
 - *Compruebe si hay depósitos en el sistema de drenaje del alojamiento del filtro de aire.*
 - *Compruebe la posición del tubo de admisión de aire.*
4. CVT sucia o desgastada (incluida la correa).
 - *Póngase en contacto con un distribuidor autorizado de Can-Am.*

RESULTA DIFÍCIL MOVER LA PALANCA DE CAMBIO

1. Los engranajes de la transmisión se encuentran en una posición que impide el funcionamiento de la palanca de cambio en una posición diferente.
 - *Mueva el vehículo hacia delante y hacia atrás para que se muevan los engranajes de la transmisión y pueda colocarse la palanca de cambio en la posición deseada.*
2. La velocidad del motor al ralentí es demasiado elevada.
 - *Ajuste la velocidad del ralentí. Consulte el apartado ESPECIFICACIONES TÉCNICAS.*
3. CVT sucia o desgastada.
 - *Póngase en contacto con un distribuidor autorizado de Can-Am.*

EL RÉGIMEN DEL MOTOR AUMENTA PERO EL VEHÍCULO NO SE MUEVE

1. La transmisión se encuentra en PUNTO MUERTO (N).
 - Ponga la marcha en la posición de *MARCHA ATRÁS* o de *AVANCE*.
2. CVT defectuosa.
 - Póngase en contacto con un distribuidor autorizado de *Can-Am*.
3. Agua en el alojamiento de la CVT.
 - Consulte el apartado sobre *TRANSMISIÓN*, en *INFORMACIÓN DE MANTENIMIENTO*.

GARANTÍA

GARANTÍA LIMITADA DE BRP EN EE.UU. Y CANADÁ: ATV CAN-AM™ DE 2013

1) ALCANCE DE LA GARANTÍA LIMITADA

Bombardier Recreational Products Inc. ("BRP")* garantiza ante defectos de material o fabricación sus ATV Can-Am del año 2013 vendidos por distribuidores autorizados de ATV Can-Am (según la definición que figura en este documento) por el período y con arreglo a las condiciones que se describen a continuación. Esta garantía limitada quedará anulada y sin efecto en los casos siguientes: (1) se hubiera utilizado el ATV para carreras o cualquier otra actividad de competición, en cualquier momento, aunque el titular fuese otra persona; o (2) el ATV haya sido alterado o modificado de modo que repercuta negativamente en su funcionamiento, rendimiento o durabilidad, o bien que haya sido alterado o modificado con la finalidad de cambiar el uso previsto.

A menos que se indique lo contrario, todas las piezas y los accesorios originales para ATV Can-Am, instalados por un distribuidor autorizado de BRP en el momento de la entrega del ATV Can-Am de 2013, cuentan con la misma garantía que el ATV Can-Am. Sin limitar la generalidad de lo anterior, Apache™ y Apache 360™ cuentan con la misma garantía que ATV Can-Am.

2) LIMITACIONES DE RESPONSABILIDAD

ESTA GARANTÍA SE OTORGA Y ACEPTA EXPRESAMENTE EN LUGAR DE CUALQUIER OTRA GARANTÍA EXPRESA O IMPLÍCITA, INCLUIDA, SIN LIMITACIONES, CUALQUIER GARANTÍA DE COMERCIABILIDAD O IDONEIDAD PARA FINES CONCRETOS. SIN POSIBILIDAD DE RENUNCIA, LAS GARANTÍAS IMPLÍCITAS TIENEN UNA DURACIÓN LIMITADA A LA DURACIÓN DE LA GARANTÍA EXPRESA. LOS DAÑOS IMPREVISTOS E INDIRECTOS QUEDAN EXCLUIDOS DE LA COBERTURA DE ESTA GARANTÍA. ALGUNOS ESTADOS Y PROVINCIAS NO PERMITEN DESCARGOS DE RESPONSABILIDAD; EN CONSECUENCIA, CIERTAS LIMITACIONES Y EXCLUSIONES IDENTIFICADAS ANTERIORMENTE PODRÍAN SER INAPLICABLES EN SU CASO. ESTA GARANTÍA LE OTORGA DERECHOS ESPECÍFICOS, ADEMÁS DE OTROS QUE PUDIERA TENER Y QUE VARÍAN EN FUNCIÓN DEL ESTADO O DE LA PROVINCIA.

Ni el distribuidor, ni ningún concesionario de BRP, ni ninguna otra persona han sido autorizados para realizar afirmaciones, representaciones ni garantías con respecto al producto que no sean las contenidas en esta garantía limitada; y, en caso de hacerse, no podrán ser exigibles a BRP. BRP se reserva el derecho de modificar esta garantía en cualquier momento, entendiéndose que tales modificaciones no alterarán las condiciones de garantía aplicables a los productos vendidos durante la vigencia de esta garantía.

3) EXCLUSIONES – LA GARANTÍA NO CUBRE

Los casos siguientes no quedan cubiertos por la garantía bajo ninguna circunstancia:

- Desgaste y deterioro causado por el uso normal.

- Elementos de mantenimiento rutinario, optimizaciones, ajustes;
- Daños ocasionados por la omisión de mantenimiento o almacenamiento adecuados, según lo descrito en la Guía del usuario.
- Daños resultantes de la retirada de piezas, reparaciones incorrectas, operaciones de servicio técnico o modificaciones indebidas, el uso de piezas no fabricadas ni aprobadas por BRP; o bien daños resultantes de reparaciones realizadas por personas que no pertenezcan al servicio técnico autorizado de un distribuidor de ATV Can-Am;
- Daños causados por el abuso, uso indebido, negligencia o utilización del producto al margen de las recomendaciones que figuran en la Guía del usuario de ATV Can-Am;
- Daños causados por accidentes, inmersión, fuego, robo, vandalismo o fuerza mayor;
- El uso de combustibles, aceites o lubricantes no adecuados para el producto (consulte la Guía del usuario);
- Daños por óxido, corrosión o exposición a los elementos;
- Daños por ingestión de agua o nieve;
- Daños y perjuicios incidentales o indirectos, o daños de cualquier tipo, incluidos, entre otros, costes de grúa, almacenamiento, teléfono, alquiler, taxi, incomodidades, cobertura de seguro, pagos de préstamos, pérdida de tiempo, pérdida de ingresos.

4) PERÍODO DE COBERTURA DE LA GARANTÍA

La presente garantía tendrá efecto a partir de (1) la fecha de entrega al primer consumidor minorista o (2) la fecha en la que el producto sea puesto en funcionamiento por vez primera (lo que suceda primero) y durante el período siguiente:

SEIS (6) MESES CONSECUTIVOS, para uso particular o comercial, excepto los componentes relacionados con las emisiones instalados en ATV con certificación EPA matriculados en EE.UU., que tendrán cobertura durante 5.000 km o treinta (30) meses consecutivos, si es antes; los componentes relacionados con la evaporación tienen garantía durante veinticuatro (24) meses consecutivos. Para obtener una lista de los componentes relacionados con las emisiones que se encuentran actualmente cubiertos por la garantía, diríjase a un distribuidor autorizado de ATV Can-Am.

La reparación o sustitución de piezas, o la realización de operaciones de servicio técnico durante el período de garantía no amplían la duración de la garantía más allá de la fecha límite original.

5) CONDICIONES PARA BENEFICIARSE DE LA GARANTÍA

Esta cobertura de garantía está supeditada **exclusivamente** al cumplimiento de **cada** uno de los requisitos siguientes:

- El ATV Can-Am de 2013 debe ser adquirido como nuevo y sin usar por su primer propietario a través de un distribuidor o concesionario de Can-Am autorizado para distribuir ATV Can-Am en el país de venta (“distribuidor/concesionario de Can-Am”);
- Debe haberse completado y documentado el proceso de inspección previo a la entrega según lo especificado por BRP, y deberá constar la firma del comprador;
- El ATV Can-Am de 2013 debe haber sido debidamente registrado por un distribuidor autorizado de ATV Can-Am;
- El ATV Can-Am de 2013 debe ser adquirido en el país de residencia del comprador;
- Las tareas de mantenimiento rutinarias deben ser realizadas dentro de los plazos indicados en la Guía del usuario para mantener la cobertura de la garantía. BRP se reserva el derecho de condicionar la cobertura de la garantía a la demostración previa de un mantenimiento adecuado.

BRP no aceptará ningún compromiso relacionado con esta garantía limitada ante ningún propietario para uso privado o comercial si no se han cumplido todas las condiciones anteriores. Estas limitaciones son necesarias para preservar la seguridad de los productos BRP, así como la de sus consumidores y la del público en general.

6) QUÉ DEBE HACERSE PARA BENEFICIARSE DE LA COBERTURA DE LA GARANTÍA

El cliente debe dejar de utilizar el ATV si surge cualquier anomalía. El cliente debe notificar la presencia de defectos a un distribuidor de BRP en un plazo no superior a tres (3) días tras ser detectados dichos defectos, así como facilitar las condiciones de acceso al producto para la verificación o la reparación. El cliente también debe presentar al concesionario o distribuidor autorizado de BRP la prueba de compra, así como firmar la orden de reparación antes del comienzo de ésta para validar la garantía. Todas las piezas sustituidas bajo esta garantía limitada pasan a ser de la propiedad de BRP.

7) QUÉ HARÁ BRP

Las obligaciones de BRP según esta garantía se limitan, según su criterio, a la reparación de las piezas que se determinen defectuosas tras un uso normal, en operaciones de mantenimiento o inspección; o bien, a la sustitución de esas piezas por piezas originales de ATV Can-Am nuevas sin coste alguno en concepto de piezas y mano de obra, en cualquier distribuidor autorizado de BRP durante el período de cobertura de garantía según las condiciones aquí descritas. Ningún reclamo de incumplimiento de la garantía será causa de la cancelación o anulación de la venta del ATV al propietario.

En caso de que se requiera servicio fuera del país de la venta original, el propietario asumirá el coste adicional correspondiente a las prácticas y condiciones locales, tales como (sin exclusión de otras) los gastos de transporte y seguro, los impuestos, gastos de licencias, aranceles y cualquier otro coste económico, incluidas las obligaciones impositivas para con los gobiernos, los estados, los territorios y sus organismos respectivos.

BRP se reserva el derecho de mejorar o modificar productos cada cierto tiempo, sin que ello suponga ninguna obligación de modificar productos previamente fabricados.

8) GARANTÍAS DE PROVEEDORES

BRP puede suministrar un receptor GPS como equipamiento de serie en ciertos ATV Can-Am de 2013. El receptor GPS está cubierto por la garantía limitada que ofrece el fabricante del receptor GPS y no está cubierto por la presente garantía limitada. Póngase en contacto con los siguientes distribuidores en Canadá o con el fabricante en Estados Unidos:

En los EE.UU.:

Garmin International Inc.
Estados Unidos: 913 397-8200
Teléfono gratuito en Estados Unidos: 1 800 800-1020

Sitio web: www.garmin.com

En Canadá (una u otra):

Raytech Électronique
Tel.: 450 975-1015
Fax: 800 975-0025 / 450 975-0817
Contacto: raytech@raytech.qc.ca
Sitio web: www.raytech.qc.ca
Coord. GPS: N45o35.25' - W73o42.95'

Naviclub Ltd
Tel.: 418 835-9279
Fax: 418 835-6681
Contacto: naviclub@naviclub.com
Sitio web: www.naviclub.com

9) TRASPASO

Si se transfiere la propiedad de un producto durante el período que cubre la garantía, también se transferirá esta garantía, que tendrá validez durante el resto del período de cobertura, siempre y cuando se avise a BRP del traspaso de propiedad del modo siguiente:

1. El antiguo propietario deberá ponerse en contacto con BRP (llamando al número de teléfono que se facilita más adelante) o con un distribuidor autorizado de BRP para facilitar los datos del nuevo propietario,
2. o bien BRP o un distribuidor autorizado de BRP deberán recibir prueba de la conformidad del antiguo propietario con el traspaso de la titularidad, además de los datos del nuevo propietario.

10) ASISTENCIA AL CONSUMIDOR

En caso de disputa o controversia con respecto a esta garantía limitada, BRP le sugiere que intente resolverla con el distribuidor. Le recomendamos que trate la cuestión con el propietario o con el director de asistencia del distribuidor autorizado.

Si aún no se ha resuelto la cuestión, envíe su queja por escrito o llame al número que corresponda de los que se indican a continuación:

En Canadá

BOMBARDIER RECREATIONAL PRODUCTS INC.

CAN-AM ATV

CUSTOMER ASSISTANCE CENTER

75 J.-A. Bombardier Street

Sherbrooke QC J1L 1W3

Tel.: 819 566-3366

En EE.UU.

BRP US INC.

CAN-AM ATV

CUSTOMER ASSISTANCE CENTER

7575 Bombardier Court

Wausau WI 54401

Tel.: 715 848-4957

* En EE.UU., los productos son distribuidos por BRP US Inc., que también se encarga de la asistencia técnica.

© 2012 Bombardier Recreational Products Inc. Reservados todos los derechos.

™ marca comercial de Bombardier Recreational Products Inc. o de sus filiales.

† Carlisle e ITP son marcas comerciales cedidas bajo licencia o propiedad de Carlisle Tire and Wheel Company.

GARANTÍA INTERNACIONAL LIMITADA DE BRP: ATV CAN-AM™ DE 2013

1) ALCANCE DE LA GARANTÍA LIMITADA

Bombardier Recreational Products Inc. ("BRP")* garantiza ante defectos de material o fabricación sus ATV Can-Am de 2013 vendidos por concesionarios o distribuidores de ATV Can-Am autorizados por BRP ("concesionario/distribuidor de ATV Can-Am") fuera de los cincuenta estados de los Estados Unidos, Canadá y los estados miembros del Espacio Económico Europeo ("EEE") (que comprende los estados miembros de la Unión Europea más Noruega, Islandia y Liechtenstein) y las áreas económicas rusas y Turquía por el período y con arreglo a las condiciones que se describen a continuación.

Todas las piezas y los accesorios originales para ATV Can-Am, instalados por un concesionario/distribuidor autorizado de ATV Can-Am en el momento de la entrega del ATV Can-Am de 2013, cuentan con la misma garantía que el ATV Can-Am.

Esta garantía limitada quedará anulada y sin efecto en los casos siguientes: (1) Se hubiera utilizado el ATV para carreras o cualquier otra actividad de competición, en cualquier momento, aunque el titular fuese otra persona; o (2) el ATV haya sido alterado o modificado de modo que repercuta negativamente en su funcionamiento, rendimiento o durabilidad, o bien que haya sido alterado o modificado con la finalidad de cambiar el uso previsto.

2) LIMITACIONES DE RESPONSABILIDAD

HASTA EL GRADO PERMITIDO POR LAS LEYES, ESTA GARANTÍA SE OTORGA Y ACEPTA EXPRESAMENTE EN LUGAR DE CUALQUIER OTRA GARANTÍA EXPRESA O IMPLÍCITA, INCLUIDA, SIN LIMITACIONES, CUALQUIER GARANTÍA DE COMERCIABILIDAD O IDONEIDAD PARA FINES CONCRETOS. SIN POSIBILIDAD DE RENUNCIA, LAS GARANTÍAS IMPLÍCITAS TIENEN UNA DURACIÓN LIMITADA A LA DURACIÓN DE LA GARANTÍA EXPRESA. LOS DAÑOS IMPREVISTOS E INDIRECTOS QUEDAN EXCLUIDOS DE LA COBERTURA DE ESTA GARANTÍA. EN ALGUNAS JURISDICCIONES NO SE PERMITEN LOS DESCARGOS DE RESPONSABILIDAD, LAS LIMITACIONES NI LAS EXCLUSIONES IDENTIFICADAS CON ANTERIORIDAD Y, COMO RESULTADO, PODRÍAN NO SER APLICABLES EN SU CASO. ESTA GARANTÍA LE OTORGA DERECHOS ESPECÍFICOS, ADEMÁS DE OTROS QUE PUDIERA TENER Y QUE VARÍAN EN FUNCIÓN DEL PAÍS.

Ni el concesionario/distribuidor de ATV Can-Am ni ninguna otra persona han sido autorizados para realizar afirmaciones, representaciones ni garantías con respecto al producto que no sean las contenidas en esta garantía limitada y, en caso de hacerse, no podrán ser exigibles a BRP.

BRP se reserva el derecho de modificar esta garantía en cualquier momento, entendiéndose que tales modificaciones no alterarán las condiciones de garantía aplicables a los productos vendidos durante la vigencia de esta garantía.

3) EXCLUSIONES – LA GARANTÍA NO CUBRE

Todo lo que sigue no está amparado por la garantía en ninguna circunstancia:

- Desgaste y deterioro causado por el uso normal.
- Elementos de mantenimiento rutinario, optimizaciones, ajustes;
- Daños ocasionados por la omisión de mantenimiento o almacenamiento adecuados, según lo descrito en la Guía del usuario.
- Daños resultantes de la retirada de piezas, reparaciones incorrectas, operaciones de servicio técnico o modificaciones indebidas, el uso de piezas no fabricadas ni aprobadas por BRP; o bien daños resultantes de reparaciones realizadas por personas que no pertenezcan al servicio técnico autorizado de un concesionario/distribuidor de ATV Can-Am;
- Daños causados por el abuso, uso indebido, negligencia o utilización del producto al margen de las recomendaciones que figuran en la Guía del usuario;
- Daños causados por accidentes, inmersión, fuego, robo, vandalismo o fuerza mayor;
- El uso de combustibles, aceites o lubricantes no adecuados para el producto (consulte la Guía del usuario);
- Daños por óxido, corrosión o exposición a los elementos;
- Daños por ingestión de agua o nieve;
- Daños y perjuicios incidentales o indirectos, o daños de cualquier tipo, incluidos, entre otros, costes de transporte, grúa, almacenamiento, teléfono, alquiler, taxi, incomodidades, cobertura de seguro, pagos de préstamos, pérdida de tiempo, pérdida de ingresos o pérdida de tiempo debido al tiempo fuera de servicio por trabajos de mantenimiento.

4) PERÍODO DE COBERTURA DE LA GARANTÍA

La presente garantía tendrá efecto a partir de (1) la fecha de entrega al primer consumidor minorista o (2) la fecha en la que el producto sea puesto en funcionamiento por vez primera (lo que suceda primero) y durante un período de:

SEIS (6) MESES CONSECUTIVOS, para uso particular o comercial.

La reparación o sustitución de piezas, o la realización de operaciones de servicio técnico durante el período de garantía no amplían la duración de la garantía más allá de la fecha límite original.

PARA LOS PRODUCTOS VENDIDOS EN AUSTRALIA SOLAMENTE

No debe considerarse que ninguno de estos términos y condiciones de garantía excluyen, restringen o modifican la aplicación en ninguna condición, garantía, derecho o solución conferida o supuesta según la ley de competencia y consumo de 2010, la ley australiana de consumo o cualquier otra ley. Si se lo hiciera, se estaría infringiendo la ley o causaría la anulación de estos términos y condiciones. Estos beneficios proporcionados a usted en virtud de las garantías expresas en el

presente documento se agregan a otros derechos y recursos con los que cuenta según la Ley de protección al consumidor de Australia y caducan al finalizar el período de garantía aquí mencionado.

En particular, cuando un cliente adquiere nuestras mercaderías sujeto a la Ley de protección al consumidor de Australia, estas cuentan con garantías que no se pueden excluir en virtud de dicha ley. Tendrá derecho a obtener el reemplazo de la unidad o la devolución del dinero en caso de una falla grave y como compensación en caso de otras pérdidas o daños razonablemente previsibles. Además, tendrá derecho a obtener la reparación o el reemplazo de los artículos si no presentan una calidad aceptable y el problema no se puede computar como una falla grave.

5) CONDICIONES PARA BENEFICIARSE DE LA GARANTÍA

Esta cobertura de garantía está **supeditada** al cumplimiento de **todos** los requisitos que se enumeran a continuación:

- El ATV Can-Am de 2013 debe ser adquirido como nuevo y sin usar por su primer propietario a través de un concesionario/distribuidor de ATV Can-Am autorizado para distribuir ATV Can-Am en el país de venta;
- Debe haberse completado y documentado el proceso de inspección previo a la entrega según lo especificado por BRP;
- El producto debe haber sido debidamente registrado por un concesionario/distribuidor autorizado de ATV Can-Am;
- El ATV Can-Am de 2013 debe ser adquirido en el país o en la unión de países en que reside el comprador;
- Las tareas de mantenimiento rutinarias deben ser realizadas dentro de los plazos indicados en la Guía del usuario para mantener la cobertura de la garantía. BRP se reserva el derecho de condicionar la cobertura de la garantía a la demostración previa de un mantenimiento adecuado.

BRP no aceptará ningún compromiso relacionado con esta garantía limitada ante ningún propietario para uso privado o comercial si no se han cumplido las condiciones anteriores. Estas limitaciones son necesarias para preservar la seguridad de los productos BRP, así como la de sus consumidores y la del público en general.

6) QUÉ DEBE HACERSE PARA BENEFICIARSE DE LA COBERTURA DE LA GARANTÍA

El cliente debe dejar de utilizar el ATV si surge cualquier anomalía. El cliente debe notificar la presencia de defectos a un concesionario/distribuidor de servicio técnico de ATV Can-Am en un plazo no superior a dos (2) días tras ser detectados dichos defectos, así como facilitar las condiciones de acceso razonable al producto para la reparación. El cliente también debe presentar al concesionario/distribuidor autorizado de ATV Can-Am el justificante de compra, así como firmar la orden de reparación antes del comienzo de ésta para validar la garantía. Todas las piezas sustituidas bajo esta garantía limitada pasan a ser de la propiedad de BRP.

7) QUÉ HARÁ BRP

Las obligaciones de BRP según esta garantía se limitan, según su criterio, a la reparación de las piezas que se determinen defectuosas tras un uso normal, en operaciones de mantenimiento o inspección; o bien, a la sustitución de esas piezas por piezas originales de ATV Can-Am nuevas sin coste alguno en concepto de piezas y mano de obra, en cualquier concesionario o distribuidor autorizado de ATV Can-Am durante el período de cobertura de garantía según las condiciones aquí descritas. La responsabilidad de BRP se limita a efectuar las reparaciones o reemplazar las piezas que sea necesario. Ningún reclamo de incumplimiento de la garantía será causa de la cancelación o anulación de la venta del ATV Can-Am al propietario.

En caso de que se requiera servicio fuera del país de la venta original, el propietario asumirá el coste adicional correspondiente a las prácticas y condiciones locales, tales como (sin exclusión de otras) los gastos de transporte y seguro, los impuestos, gastos de licencias, aranceles y cualquier otro coste económico, incluidas las obligaciones impositivas para con los gobiernos, los estados, los territorios y sus organismos respectivos. BRP se reserva el derecho de mejorar o modificar productos cada cierto tiempo, sin que ello suponga ninguna obligación de modificar productos previamente fabricados.

8) TRASPASO

Si se transfiere la propiedad de un producto durante el período que cubre la garantía, también se transferirá esta garantía, que tendrá validez durante el resto del período de cobertura, con sujeción a sus términos y condiciones y siempre y cuando BRP o un concesionario/distribuidor autorizado de ATV Can-Am reciba una prueba que demuestre la conformidad del antiguo propietario con el traspaso de la titularidad, además de incluirse los datos del nuevo propietario.

9) ASISTENCIA AL CONSUMIDOR

1. En caso de disputa o controversia con respecto a esta garantía limitada, BRP le sugiere que intente resolverla con el distribuidor de ATV Can-Am. Le recomendamos que trate la cuestión con el propietario o el director de asistencia. Encontrará los datos de contacto de su concesionario o distribuidor de ATV Can-Am en nuestro sitio web, www.brp.com.
2. Si precisa asistencia adicional, póngase en contacto con el departamento de asistencia del distribuidor o concesionario de ATV Can-Am para resolver el problema.
3. Si el problema continúa todavía sin solución, póngase en contacto por escrito con BRP en la dirección que se indica más adelante.

Si reside en un país de Europa, Oriente Medio, África, Turquía, Rusia o la CEI, póngase en contacto con nuestra oficina en Europa:

BRP EUROPE N.V.

Customer Assistance Center
Skaldenstraat 125
9042 Gent
Belgium
Tel.: +32-9-218-26-00

Si reside en un país escandinavo, póngase en contacto con nuestra sede en Finlandia:

BRP FINLAND OY

Service Department
Isoaavantie 7
FIN-96320 Rovaniemi
Finland
Tel.: +358 16 3208 111

Para el resto de los países, póngase en contacto con el concesionario/distribuidor de ATV Can-Am de su localidad (visite nuestro sitio web en www.brp.com para obtener los datos de contacto), o comuníquese con nuestra oficina en Norteamérica en:

BOMBARDIER RECREATIONAL PRODUCTS INC.

Customer Assistance Center
75 J.-A. Bombardier Street
Sherbrooke QC J1L 1W3
Tel.: 819 566-3366

* En el territorio que cubre esta garantía limitada, Bombardier Recreational Products Inc. o sus filiales se encargan de la distribución y el servicio técnico de los productos.
© 2012 Bombardier Recreational Products Inc. Reservados todos los derechos.
™ Marca comercial de Bombardier Recreational Products Inc. o de sus filiales.

GARANTÍA LIMITADA DE BRP PARA LAS ÁREAS ECONÓMICAS DE EUROPA Y RUSIA, Y TURQUÍA: ATV CAN-AM™ DE 2013

1) ALCANCE DE LA GARANTÍA LIMITADA

Bombardier Recreational Products Inc. ("BRP")* garantiza ante defectos de material o fabricación sus ATV Can-Am de 2013 nuevos y sin usar, vendidos por concesionarios o distribuidores de ATV Can-Am autorizados por BRP ("concesionario/distribuidor de ATV Can-Am") en los estados miembros del Espacio Económico Europeo ("EEE") (que comprende los estados miembros de la Unión Europea más Noruega, Islandia y Liechtenstein) y las áreas económicas rusas y Turquía por el período y con arreglo a las condiciones que se describen a continuación.

Todas las piezas y los accesorios originales para ATV Can-Am, instalados por un concesionario/distribuidor de ATV Can-Am en el momento de la entrega del ATV Can-Am de 2013, cuentan con la misma garantía que el ATV.

Esta garantía limitada quedará anulada y sin efecto en los casos siguientes: (1) Se hubiera utilizado el ATV para carreras o cualquier otra actividad de competición, en cualquier momento, aunque el titular fuese otra persona; o (2) el ATV haya sido alterado o modificado de modo que repercuta negativamente en su funcionamiento, rendimiento o durabilidad, o bien que haya sido alterado o modificado con la finalidad de cambiar el uso previsto.

2) LIMITACIONES DE RESPONSABILIDAD

ESTA GARANTÍA SE OTORGA Y ACEPTA EXPRESAMENTE EN LUGAR DE CUALQUIER OTRA GARANTÍA EXPRESA O IMPLÍCITA, INCLUIDA, SIN LIMITACIONES, CUALQUIER GARANTÍA DE COMERCIABILIDAD O IDONEIDAD PARA FINES CONCRETOS. SIN POSIBILIDAD DE RENUNCIA, LAS GARANTÍAS IMPLÍCITAS TIENEN UNA DURACIÓN LIMITADA A LA DURACIÓN DE LAS GARANTÍAS EXPRESAS. LOS DAÑOS IMPREVISTOS E INDIRECTOS QUEDAN EXCLUIDOS DE LA COBERTURA DE ESTA GARANTÍA. ALGUNAS JURISDICCIONES NO PERMITEN DESCARGOS DE RESPONSABILIDAD; EN CONSECUENCIA, CIERTAS LIMITACIONES Y EXCLUSIONES IDENTIFICADAS ANTERIORMENTE PODRÍAN SER INAPLICABLES EN SU CASO. ESTA GARANTÍA LE OTORGA DERECHOS ESPECÍFICOS, ADEMÁS DE OTROS QUE PUDIERA TENER Y QUE VARÍAN EN FUNCIÓN DEL PAÍS.

Ni el concesionario/distribuidor de ATV Can-Am ni ninguna otra persona han sido autorizados para realizar afirmaciones, representaciones ni garantías con respecto al producto que no sean las contenidas en esta garantía limitada y, en caso de hacerse, no podrán ser exigibles a BRP.

BRP se reserva el derecho de modificar esta garantía en cualquier momento, entendiéndose que tales modificaciones no alterarán las condiciones de garantía aplicables a los productos vendidos durante la vigencia de esta garantía.

3) EXCLUSIONES – LA GARANTÍA NO CUBRE

Los casos siguientes no quedan cubiertos por la garantía bajo ninguna circunstancia:

- Desgaste y deterioro causado por el uso normal.
- Elementos de mantenimiento rutinario, optimizaciones, ajustes;
- Daños ocasionados por la omisión de mantenimiento o almacenamiento adecuados, según lo descrito en la Guía del usuario.
- Daños resultantes de la retirada de piezas, reparaciones incorrectas, operaciones de servicio técnico o modificaciones indebidas, el uso de piezas no fabricadas ni aprobadas por BRP; o bien daños resultantes de reparaciones realizadas por personas que no pertenezcan al servicio técnico autorizado de un concesionario/distribuidor de ATV Can-Am;
- Daños causados por el abuso, uso indebido, negligencia o utilización del producto al margen de las recomendaciones que figuran en la Guía del usuario;
- Daños causados por accidentes, inmersión, fuego, robo, vandalismo o fuerza mayor;
- El uso de combustibles, aceites o lubricantes no adecuados para el producto (consulte la Guía del usuario);
- Daños por óxido, corrosión o exposición a los elementos;
- Daños por ingestión de agua o nieve;
- Daños y perjuicios incidentales o indirectos, o daños de cualquier tipo, incluidos, entre otros, costes de transporte, grúa, almacenamiento, teléfono, alquiler, taxi, incomodidades, cobertura de seguro, pagos de préstamos, pérdida de tiempo, pérdida de ingresos o pérdida de tiempo debido al tiempo fuera de servicio por trabajos de mantenimiento.

4) PERÍODO DE COBERTURA DE LA GARANTÍA

La presente garantía tendrá efecto a partir de (1) la fecha de entrega al primer consumidor minorista o (2) la fecha en la que el producto sea puesto en funcionamiento por vez primera (lo que suceda primero) y durante un período de:

VEINTICUATRO (24) MESES CONSECUTIVOS para uso privado.

SEIS (6) MESES CONSECUTIVOS para uso comercial o alquiler.

El producto se utiliza de forma comercial cuando su uso guarda relación con algún tipo de trabajo o empleo que genere ingresos, durante cualquier parte del período de garantía. El producto se utiliza también de forma comercial cuando, en algún momento del período de garantía, tiene licencia para un uso comercial.

La reparación o sustitución de piezas, o la realización de operaciones de servicio técnico durante el período de garantía no amplían la duración de la garantía más allá de la fecha límite original.

Tenga en cuenta que la duración y cualquier otra modalidad de la garantía están sujetas a la legislación nacional o local vigente.

5) CONDICIONES PARA BENEFICIARSE DE LA GARANTÍA

Esta cobertura de garantía está **supeditada** al cumplimiento de **todos** los requisitos que se enumeran a continuación:

- El ATV Can-Am de 2013 debe ser adquirido como nuevo y sin usar por su primer propietario a través de un concesionario/distribuidor de ATV Can-Am autorizado para distribuir ATV Can-Am en el país de venta;
- Debe haberse completado y documentado el proceso de inspección previo a la entrega según lo especificado por BRP;
- El producto debe haber sido debidamente registrado por un concesionario/distribuidor autorizado de ATV Can-Am;
- El ATV Can-Am de 2013 se debe adquirir en el Espacio Económico Europeo ("EEE") o las áreas económicas rusas y Turquía;
- Las tareas de mantenimiento rutinarias deben ser realizadas dentro de los plazos indicados en la Guía del usuario para mantener la cobertura de la garantía. BRP se reserva el derecho de condicionar la cobertura de la garantía a la demostración previa de un mantenimiento adecuado.

BRP no aceptará ningún compromiso relacionado con esta garantía limitada ante ningún propietario para uso privado o comercial si no se han cumplido las condiciones anteriores. Estas limitaciones son necesarias para preservar la seguridad de los productos BRP, así como la de sus consumidores y la del público en general.

6) QUÉ DEBE HACERSE PARA BENEFICIARSE DE LA COBERTURA DE LA GARANTÍA

El cliente debe dejar de utilizar el ATV si surge cualquier anomalía. El cliente debe notificar la presencia de defectos a un concesionario/distribuidor de servicio técnico de ATV Can-Am en un plazo no superior a dos (2) meses tras ser detectados dichos defectos, así como facilitar las condiciones de acceso razonable al producto para la reparación. El cliente también debe presentar al concesionario/distribuidor autorizado de ATV Can-Am el justificante de compra, así como firmar la orden de reparación antes del comienzo de ésta para validar la garantía. Todas las piezas sustituidas bajo esta garantía limitada pasan a ser de la propiedad de BRP.

Tenga en cuenta que el período de notificación está sujeto a la legislación nacional o local vigente en su país o región.

7) QUÉ HARÁ BRP

Las obligaciones de BRP según esta garantía se limitan, según su criterio, a la reparación de las piezas que se determinen defectuosas tras un uso normal, en operaciones de mantenimiento o inspección; o bien, a la sustitución de esas piezas por piezas originales de ATV Can-Am nuevas sin coste alguno en concepto de piezas y mano de obra, en cualquier concesionario/distribuidor autorizado de ATV Can-Am durante el período de cobertura de garantía según las condiciones aquí descritas. La responsabilidad de BRP se limita a efectuar las reparaciones o

reemplazar las piezas que sea necesario. Ningún reclamo de incumplimiento de la garantía será causa de la cancelación o anulación de la venta del ATV Can-Am al propietario.

En caso de que se requiera servicio fuera del Espacio Económico Europeo ("EEE") y las áreas económicas rusas y Turquía, el propietario asumirá el coste adicional correspondiente a las prácticas y condiciones locales, tales como (sin exclusión de otras), los gastos de transporte y seguro, los impuestos, gastos de licencias, aranceles y cualquier otro coste económico, incluidas las obligaciones impositivas para con los gobiernos, los estados, los territorios y sus organismos respectivos.

BRP se reserva el derecho de mejorar o modificar productos cada cierto tiempo, sin que ello suponga ninguna obligación de modificar productos previamente fabricados.

8) TRASPASO

Si se transfiere la propiedad de un producto durante el período que cubre la garantía, también se transferirá esta garantía, que tendrá validez durante el resto del período de cobertura, siempre y cuando BRP o un concesionario/distribuidor autorizado de ATV Can-Am reciba una prueba que demuestre la conformidad del antiguo propietario con el traspaso de la titularidad, además de incluirse los datos del nuevo propietario.

9) ASISTENCIA AL CONSUMIDOR

1. En caso de disputa o controversia con respecto a esta garantía limitada, BRP le sugiere que intente resolverla con el concesionario de ATV Can-Am. Le recomendamos que trate la cuestión con el propietario o el director de asistencia del concesionario/distribuidor de ATV Can-Am. Encontrará los datos de contacto de su concesionario o distribuidor de ATV Can-Am en nuestro sitio web, www.brp.com.
2. Si precisa asistencia adicional, póngase en contacto con el departamento de asistencia de su distribuidor de ATV Can-Am para resolver el problema.
3. Si el problema continúa todavía sin solución, póngase en contacto con BRP en la dirección que se indica a continuación.

Si reside en un país de Europa, Oriente Medio, África, Rusia o la CEI, póngase en contacto con nuestra oficina en Europa:

BRP EUROPE N.V.

Customer Assistance Center

Skaldenstraat 125

9042 Gent

Belgium

Tel.: +32-9-218-26-00

Si reside en un país escandinavo, póngase en contacto con nuestra sede en Finlandia:

BRP FINLAND OY

Service Department
Isoaavantie 7
FIN-96320 Rovaniemi
Finland
Tel.: +358 16 3208 111

**Para el resto de los países, póngase en contacto con el concesionario/
distribuidor de ATV Can-Am de su localidad (visite nuestro sitio
web en www.brp.com para obtener los datos de contacto),
o comuníquese con nuestra oficina en Norteamérica en:**

BOMBARDIER RECREATIONAL PRODUCTS INC.

Customer Assistance Center
75 J.-A. Bombardier Street
Sherbrooke QC J1L 1W3
Tel.: 819 566-3366

* En el territorio que cubre esta garantía limitada, Bombardier Recreational Products Inc. o sus filiales se encargan de la distribución y el servicio técnico de los productos.
© 2012 Bombardier Recreational Products Inc. Reservados todos los derechos.
™ Marca comercial de Bombardier Recreational Products Inc. o de sus filiales.

TÉRMINOS Y CONDICIONES ADICIONALES ESPECÍFICOS PARA FRANCIA

Los siguientes términos y condiciones sólo son de aplicación para los productos vendidos en Francia:

El vendedor suministrará artículos de conformidad con el contrato y será responsable de los defectos existentes en el momento de la entrega. El vendedor será también responsable de cualquier defecto asociado a operaciones de embalaje, a instrucciones de ensamblaje o a tareas de instalación cuando sean su responsabilidad según contrato o se lleven a cabo bajo su responsabilidad. Para ajustarse al contrato, el artículo deberá cumplir los siguientes requisitos:

1. Adecuarse a un uso normal propio de artículos similares y, si procede:
 - Corresponder a la descripción facilitada por el vendedor y ofrecer las características mostradas al comprador a través de muestra o modelo;
 - Presentar las características que un comprador pueda legítimamente esperar teniendo en cuenta las declaraciones públicas del vendedor, el fabricante o su representante, aunque sea mediante anuncios o etiquetado; o
2. Presentar las características acordadas mutuamente entre las partes, o bien adecuarse al uso específico previsto por el comprador y comunicado y aceptado por el vendedor.

El período para actuaciones por incumplimiento prescribe al cabo de dos años de la entrega de los artículos. El vendedor es responsable de ofrecer garantías frente a defectos ocultos del artículo vendido si esos defectos son causa de que el artículo resulte inadecuado para el uso previsto, o si limitan su uso de modo que el comprador no hubiera adquirido el artículo o hubiera pagado un precio inferior, si lo hubiera sabido. La acción ante tales defectos ocultos deberá ser adoptada por el comprador dentro de un plazo no superior a 2 años desde la detección del defecto.

***Esta página se ha dejado
intencionadamente en blanco.***

INFORMACIÓN SOBRE EL CLIENTE

INFORMACIÓN SOBRE PRIVACIDAD

BRP desea informarle de que sus datos de contacto serán utilizados en trámites relacionados con la seguridad y la garantía. Además, BRP y sus filiales pueden utilizar su lista de clientes para distribuir información de marketing y promociones de BRP y productos relacionados.

Para ejercer su derecho de consultar o corregir sus datos, o bien para indicar que su información de contacto deje de figurar en la lista de destinatarios de marketing directo, póngase en contacto con BRP.

Por correo electrónico: privacyofficer@brp.com

Por correo postal: BRP
Senior Legal Counsel-Privacy Officer
726 St-Joseph
Valcourt QC
Canada
J0E 2L0

CAMBIO DE DIRECCIÓN/TITULARIDAD

Si su dirección ha variado o es el nuevo propietario del ATV, asegúrese de notificárselo a BRP por alguno de estos medios:

- Envío por correo de una tarjeta de cambio de dirección incluida en las páginas siguientes
- Solo Norteamérica: Llamada telefónica al número 715 848-4957 (EE. UU.) o al número 819 566-3366 (Canadá)
- Aviso a un distribuidor autorizado de Can-Am.

En caso de un cambio en la titularidad, le rogamos que adjunte un comprobante en el que se indique que el anterior propietario accede a la transferencia.

La notificación a BRP es muy importante, incluso después del límite de validez de la garantía limitada, ya que permite a BRP localizar al propietario del ATV si fuese necesario (por ejemplo, cuando se inician convocatorias por seguridad). Corresponde al propietario informar a BRP.

UNIDADES ROBADAS: Si sufre el robo de su ATV, debe notificarlo a BRP o a un distribuidor autorizado de Can-Am. Le pediremos que nos proporcione su nombre, dirección y número de teléfono, el número de identificación del vehículo y la fecha en que fue robado.

Norteamérica

BOMBARDIER RECREATIONAL PRODUCTS INC.

Warranty Department
75 J.-A. Bombardier Street
Sherbrooke QC J1L 1W3
Canada

Países escandinavos

BRP FINLAND OY

Service Department
Isoaavantie 7
FIN-96320 Rovaniemi

Otros países

BRP EUROPEAN DISTRIBUTION

Warranty Department
Chemin de Messidor 5-7
1006 Lausanne
Switzerland

***Esta página se ha dejado
intencionadamente en blanco.***

ATV MODELO N.º _____

NÚMERO DE IDENTIFICACIÓN DEL VEHÍCULO (V.I.N.) _____

NÚMERO DE IDENTIFICACIÓN DEL MOTOR (E.I.N.) _____

Titular: _____

NOMBRE

CALLE N.º PISO

POBLACIÓN PROVINCIA CÓDIGO POSTAL

Fecha de compra _____
AÑO MES DÍA

Garantía válida hasta _____
AÑO MES DÍA

Debe ser cumplimentado por el distribuidor en el momento de la venta.

SELLO DEL DISTRIBUIDOR

V00A2IL

Verifique con su distribuidor si se ha registrado el vehículo con BRP.

Cuando lea esta Guía para el usuario, recuerde lo siguiente:

 **ADVERTENCIA**

Indica una posible situación de riesgo que, si no se evita, puede dar lugar a lesiones graves o incluso a la muerte.



ADVERTENCIA

EXISTEN RIESGOS DERIVADOS DEL USO DE ESTE VEHÍCULO. Si no se observan las precauciones debidas, puede producirse una colisión o un vuelco, incluso en maniobras rutinarias, tales como girar y conducir por dunas o sobre obstáculos.

La no observación de estas instrucciones puede dar lugar a riesgos de **LESIONES GRAVES O INCLUSO DE MUERTE:**

- **ANTES DE USAR ESTE VEHÍCULO, LEA ESTA GUÍA DEL USUARIO Y TODAS LAS ETIQUETAS DE SEGURIDAD COLOCADAS EN EL VEHÍCULO.**
- **NO UTILICE NUNCA ESTE VEHÍCULO SIN UN ENTRENAMIENTO ADECUADO.** Siga un curso de aprendizaje certificado.
- **NO LLEVE NUNCA PASAJEROS.** Si lleva pasajeros, aumenta el riesgo de perder el control.
- **NO UTILICE NUNCA ESTE VEHÍCULO EN UNA SUPERFICIE PAVIMENTADA,** a menos que se trate de distancias cortas, a una velocidad reducida y con la finalidad de llevar el vehículo de un lugar para la conducción todo terreno a otro.
- **RESPETE SIEMPRE LAS NORMAS DE CIRCULACIÓN** cuando conduzca este vehículo por la carretera, incluso si es de tierra o de grava.
- **SIEMPRE UTILICE UN CASCO HOMOLOGADO,** protección para los ojos y prendas de protección.
- **NO CONDUZCA NUNCA BAJO LA INFLUENCIA DE ALCOHOL O DROGAS.** Afectan negativamente a los tiempos de reacción y al criterio para decidir.
- **NUNCA CONDUZCA ESTE VEHÍCULO A UNA VELOCIDAD EXCESIVA.** Aumenta el riesgo de perder el control si utiliza este vehículo a una velocidad excesiva para el terreno en cuestión, las condiciones de visibilidad o sus habilidades. La velocidad máxima autorizada para este vehículo es de 65 km/h.
- **NO INTENTE SALTOS NI PIRUETAS CON EL VEHÍCULO.**

219 702 392

GUÍA DEL USUARIO, DS250 CE/ESPAÑOL

U/M:P.C.