

**can-am**



**OUTLANDER 6X6 (CATEGORÍA T)  
OUTLANDER MAX 6X6 (CATEGORÍA T)**

**GUÍA DEL  
USUARIO**

Incluye información sobre seguridad, el vehículo y su mantenimiento

**NO  
NO  
NO  
NO**

**▲ ADVERTENCIA**

Lea detenidamente esta Guía del operador. Contiene información de seguridad importante.

Edad mínima recomendada del conductor: A partir de 16 años.

Guarde siempre esta Guía del usuario en el vehículo.

Está prohibido desmontar o modificar los componentes relacionados con las emisiones por evaporación de este OHRV.

Los infractores pueden incurrir en responsabilidad civil y/o penal con arreglo a las leyes de California y las leyes federales.

## **⚠ ATENCIÓN**

**EXISTEN RIESGOS DERIVADOS DEL USO DEL VEHÍCULO.** Sin las precauciones adecuadas, las situaciones de colisión y volcado pueden darse con gran rapidez incluso durante maniobras comunes, por ejemplo, al tomar curvas o conducir en pendientes o sobre obstáculos.

Por su seguridad, conviene que conozca y siga todas las advertencias que figuran en esta Guía del usuario, así como las etiquetas que hay en el vehículo. Si no respeta esas advertencias, se expone a sufrir **LESIONES GRAVES O INCLUSO LA MUERTE.**

Guarde siempre esta Guía del usuario en el vehículo.

## **⚠ ATENCIÓN**

En caso de ignorar cualquiera de las precauciones e instrucciones de seguridad que se contienen en este manual del operador, en el **VÍDEO DE SEGURIDAD** y en las etiquetas de seguridad del producto se podrían provocar lesiones, incluyendo la posibilidad de la muerte.

## **⚠ ATENCIÓN**

**Este vehículo puede superar en rendimiento a otros vehículos que haya conducido en el pasado. Dedique el tiempo necesario a familiarizarse con su nuevo vehículo.**

<sup>TM</sup>® Marcas comerciales de BRP o de sus filiales.

La siguiente es una enumeración no exhaustiva de marcas comerciales que pertenecen a Bombardier Recreational Products Inc. o a sus filiales:

Can-Am®

D.E.S.S.<sup>TM</sup>

DPST<sup>TM</sup>

Outlander<sup>TM</sup>

ROTAX®

TTI<sup>TM</sup>

XPST<sup>TM</sup>

Todos los derechos reservados. Queda prohibida la reproducción total o parcial de este manual por cualquier medio sin el previo consentimiento por escrito de Bombardier Recreational Products Inc.

©Bombardier Recreational Products Inc. (BRP) 2022

Deutsch	Dieses Handbuch ist möglicherweise in Ihrer Landessprache verfügbar. Bitte wenden Sie sich an Ihren Händler oder besuchen Sie: <a href="http://www.operatorsguides.brp.com">www.operatorsguides.brp.com</a>
English	This guide may be available in your language. Check with your dealer or go to: <a href="http://www.operatorsguides.brp.com">www.operatorsguides.brp.com</a>
Español	Es posible que este manual esté disponible en su idioma. Consulte a su distribuidor o visite: <a href="http://www.operatorsguides.brp.com">www.operatorsguides.brp.com</a>
Français	Ce guide peut être disponible dans votre langue. Vérifier avec votre concessionnaire ou aller à: <a href="http://www.operatorsguides.brp.com">www.operatorsguides.brp.com</a>
Italiano	Questa guida potrebbe essere disponibile nella propria lingua. Contattare il concessionario o consultare: <a href="http://www.operatorsguides.brp.com">www.operatorsguides.brp.com</a>
中文	本手册可能有您的语种的翻译版本。请向经销商询问，或者登录 <a href="http://www.operatorsguides.brp.com">www.operatorsguides.brp.com</a> 查询。
日本語	このガイドは、言語によって翻訳版が用意されています。ディーラーに問い合わせるか、次のアドレスでご確認ください： <a href="http://www.operatorsguides.brp.com">www.operatorsguides.brp.com</a>
Nederlands	Deze handleiding kan beschikbaar zijn in uw taal. Vraag het aan uw dealer of ga naar: <a href="http://www.operatorsguides.brp.com">www.operatorsguides.brp.com</a>
Norsk	Denne boken kan finnes tilgjengelig på ditt eget språk. Kontakt din forhandler eller gå til: <a href="http://www.operatorsguides.brp.com">www.operatorsguides.brp.com</a>
Português	Este manual pode estar disponível em seu idioma. Fale com sua concessionária ou visite o site: <a href="http://www.operatorsguides.brp.com">www.operatorsguides.brp.com</a>
Русский	Воспользуйтесь руководством на вашем языке. Узнайте о его наличии у дилера или на странице по адресу <a href="http://www.operatorsguides.brp.com">www.operatorsguides.brp.com</a>
Suomi	Käyttöohjekirja voi olla saatavissa omalla kielelläsi. Tarkista jälleenmyyjältä tai käy osoitteessa: <a href="http://www.operatorsguides.brp.com">www.operatorsguides.brp.com</a>
Svenska	Denna bok kan finnas tillgänglig på ditt språk. Kontakta din återförsäljare eller gå till: <a href="http://www.operatorsguides.brp.com">www.operatorsguides.brp.com</a>

Modelos que se cubren

Outlander 650 XU+	Outlander MAX 650 XU+
Outlander 1000 XU+	Outlander MAX 1000 XU+

En Canadá, la distribución y el mantenimiento de los productos los realiza Bombardier Recreational Products Inc. (BRP).

En EE.UU., los productos son distribuidos por BRP US Inc., que también se encarga de la asistencia técnica.

En el Espacio Económico Europeo (que consta de los estados miembros de la Unión Europea además del Reino Unido, Noruega, Islandia y Lichtenstein), la Mancomunidad de Estados Independientes (que incluye a Ucrania y Turkmenistán) y Turquía, los productos los distribuye y mantiene BRP European Distribution S.A. u otras filiales o subsidiarias de BRP.

Para todos los demás países, los productos los distribuye y les da servicio Bombardier Recreational Products Inc. (BRP) o sus filiales.



---

# CONTENIDO

## INFORMACIÓN GENERAL

<b>INFORMACIÓN GENERAL</b> .....	<b>10</b>
Infórmese antes de ponerse en marcha .....	10
Mensajes de seguridad .....	11
Acerca de esta Guía del usuario .....	11

## INFORMACIÓN DE SEGURIDAD

<b>PRECAUCIONES GENERALES</b> .....	<b>14</b>
Evitar las intoxicaciones por monóxido de carbono .....	14
Evitar riesgos de incendio de la gasolina y otros .....	14
Evitar posibles quemaduras con componentes a alta temperatura .....	15
Accesorios y modificaciones .....	15
<b>MENSAJES DE SEGURIDAD ESPECIALES</b> .....	<b>16</b>
Modelos 2-UP - Responsabilidades del conductor .....	18
Modelos 2-UP - Responsabilidades del pasajero .....	19
<b>ADVERTENCIAS DE FUNCIONAMIENTO</b> .....	<b>20</b>
Pasajero(s) sentado(s) en la rejilla portaequipajes delantera o en el compartimiento de carga trasero .....	23
Vehículo en superficies pavimentadas .....	24
<b>INSPECCIÓN PREVIA A LA CONDUCCIÓN</b> .....	<b>43</b>
Lista de inspecciones previas a la conducción .....	43
<b>CONDUCCIÓN DEL VEHÍCULO</b> .....	<b>47</b>
Equipamiento .....	48
Conducción con un pasajero .....	49
Conducción de ocio .....	49
Entorno .....	50
Limitación del diseño .....	51
Uso todoterreno .....	51
Técnicas de conducción .....	51
<b>TRANSPORTE DE CARGA Y TRABAJO</b> .....	<b>63</b>
Trabajo con el vehículo .....	63
Transporte de cargas .....	63
Carga de los portaequipajes .....	65
Carga de la plataforma .....	65
Conducción durante el transporte de carga .....	66
Basculación de la plataforma de carga .....	66
Arrastre de cargas .....	67
Uso de remolques .....	68
<b>IMPORTANTES ETIQUETAS EN EL PRODUCTO (PAÍSES FUERA DE CANADÁ Y ESTADOS UNIDOS)</b> .....	<b>70</b>
Pictograma de seguridad .....	71

## INFORMACIÓN SOBRE EL VEHÍCULO

<b>MANDOS PRINCIPALES</b> .....	<b>96</b>
Manillar .....	97
Palanca del acelerador .....	97
Palanca de freno .....	97

Bloqueo de freno .....	97
Pedal de freno .....	98
Interruptor parada del motor .....	99
Llaves e interruptor de contacto .....	99
Llave D.E.S.S. Llave y anclaje .....	100
<b>MANDOS SECUNDARIOS .....</b>	<b>102</b>
Carcasa de control de la palanca de aceleración .....	103
Palanca de cambios .....	105
Interruptor multifunción .....	107
Empuñaduras del piloto con calefacción (si está equipado) .....	113
Palanca del acelerador con calefacción (si está equipada) .....	114
LED de indicador .....	114
<b>EQUIPAMIENTO .....</b>	<b>115</b>
Asiento del conductor .....	115
Asiento del pasajero .....	115
Guantera .....	117
Estribos .....	117
Toma de corriente de 12 voltios .....	118
Portaequipajes .....	118
Soporte del indicador .....	119
Juego de herramientas .....	119
Cabrestante (si está equipado) .....	120
Tirador para permitir la basculación de la plataforma de carga .....	121
Compartimento de almacenamiento trasero .....	121
Gancho de recuperación .....	122
Ganchos de anclaje del compartimento de carga .....	122
Pared lateral .....	123
Enganche de remolque .....	125
Conector del remolque .....	126
Luz de placa de matrícula .....	126
<b>PANTALLA DIGITAL DE 4,5" .....</b>	<b>127</b>
Pantalla multifunción .....	127
Lámparas indicadoras .....	128
Ajustes .....	130
<b>COMBUSTIBLE .....</b>	<b>133</b>
Requisitos de combustible .....	133
Procedimiento de repostaje del vehículo .....	134
<b>PERÍODO DE RODAJE .....</b>	<b>136</b>
Funcionamiento durante el período de rodaje .....	136
<b>PROCEDIMIENTOS BÁSICOS .....</b>	<b>137</b>
Activación del sistema eléctrico .....	137
Arranque del motor .....	137
Parada del motor .....	138
Accionamiento del freno de estacionamiento .....	138
Cambio de marcha .....	138
<b>PROCEDIMIENTOS ESPECIALES .....</b>	<b>139</b>
Motor inundado de combustible .....	139
Agua en la CVT .....	139
Entrada de agua en el alojamiento del filtro de aire .....	139
El vehículo ha volcado .....	140
El vehículo se sumerge en agua .....	141

<b>OPTIMICE LA CONDUCCIÓN</b> .....	<b>142</b>
Uso de la barra estabilizadora desbloqueable .....	142
Ajuste de la suspensión: configuración de fábrica .....	143
Ajuste de nivel de la dirección asistida dinámica (DPS) (Modelos con DPS) .....	143
<b>IZADO DEL VEHÍCULO</b> .....	<b>145</b>
Información general para la elevación .....	145
Elevación de todo el vehículo .....	146
<b>TRANSPORTE DEL VEHÍCULO</b> .....	<b>147</b>
Uso de la potencia del vehículo para subir al equipo de remolcado .....	148
Uso de cabestrante para arrastrar un vehículo a un equipo de remolcado .....	149
Cómo asegurar el vehículo para su transporte .....	149
Cómo retirar el vehículo del remolque .....	150
<b>MANTENIMIENTO</b>	
<b>PROGRAMA DE MANTENIMIENTO</b> .....	<b>152</b>
Circunstancias en las que se produce mucho polvo .....	152
Programa de mantenimiento .....	152
Registros de mantenimiento .....	164
<b>PROCÉDIMIENTOS DE MANTENIMIENTO</b> .....	<b>170</b>
Restablecimiento del mensaje: Maintenance Required (Se precisa mantenimiento) .....	170
Filtro de aire del motor .....	170
Filtro de admisión de CVT .....	173
Aceite del motor .....	174
Filtro de aceite del motor .....	177
Filtro de ventilación del combustible .....	177
Radiador .....	178
Refrigerante del motor .....	179
Sistema de escape .....	182
Caja de cambios .....	184
Bujías .....	186
Tapa de la CVT .....	187
Correa de transmisión .....	188
Poleas conductora y conducida .....	189
Batería .....	189
Fusibles .....	190
Luces .....	191
Fuelle y protector del eje de transmisión .....	193
Cojinetes de las ruedas .....	193
Ruedas y neumáticos .....	194
Dirección .....	197
Suspensión .....	198
Frenos .....	199
<b>CUIDADO DEL VEHÍCULO</b> .....	<b>201</b>
Limpieza y protección del vehículo .....	201

<b>ALMACENAJE Y PREPARACIÓN DE PRETEMPORADA .....</b>	<b>203</b>
---	------------

### **INFORMACIÓN TÉCNICA**

<b>USO PREVISTO .....</b>	<b>206</b>
<b>IDENTIFICACIÓN DEL VEHÍCULO .....</b>	<b>207</b>
Número de identificación del vehículo .....	207
Número de identificación del motor (EIN) .....	207
Etiqueta de conformidad .....	207
Etiquetas con información técnica .....	209
<b>SISTEMA DE SEGURIDAD CON CODIFICACIÓN DIGITAL POR RADIO-FRECUENCIA (LLAVE RF D.E.S.S.) .....</b>	<b>212</b>
<b>VALORES DE EMISIÓN DE RUIDO Y VIBRACIÓN .....</b>	<b>213</b>
<b>DECLARACIÓN DE CONFORMIDAD CE .....</b>	<b>214</b>
<b>DECLARACIÓN DE CONFORMIDAD DEL RU .....</b>	<b>215</b>
<b>DECLARACIÓN DE CONFORMIDAD EAC .....</b>	<b>216</b>

### **ESPECIFICACIONES TÉCNICAS**

<b>ESPECIFICACIONES TÉCNICAS .....</b>	<b>218</b>
--	------------

### **CATÁLOGO DE PIEZAS**

<b>CATÁLOGO DE PIEZAS ONLINE .....</b>	<b>228</b>
--	------------

### **SOLUCIÓN DE PROBLEMAS**

<b>PAUTAS PARA LA SOLUCIÓN DE PROBLEMAS .....</b>	<b>230</b>
El motor no gira .....	230
El motor gira pero no llega a ponerse en marcha .....	230
El motor no tiene suficiente aceleración o potencia .....	231
El motor se calienta excesivamente .....	232
Petardeo del motor .....	232
Fallos en el motor .....	233
El vehículo no puede alcanzar la velocidad máxima .....	233
Resulta difícil mover la palanca de cambios .....	233
El régimen del motor aumenta pero el vehículo no se mueve .....	234
Dirección asistida reducida .....	234

MENSAJES EN LA PANTALLA DIGITAL .....	235
---------------------------------------	-----

### *GARANTÍA*

GARANTÍA LIMITADA DE BRP EN EE. UU. Y CANADÁ: 2023 CAN-AM® ATV .....	240
GARANTÍA RELACIONADA CON LAS EMISIONES DE LA EPA DE E.E. U. U. ....	244
DECLARACIÓN DE GARANTÍA SOBRE EL CONTROL DE EMISIONES POR EVAPORACIÓN DE CALIFORNIA.....	247
GARANTÍA INTERNACIONAL LIMITADA DE BRP: 2023 CAN-AM® ATV .....	251
GARANTÍA LIMITADA DE BRP PARA EL ESPACIO ECONÓMICO EURO- PEO, LA COMUNIDAD DE ESTADOS INDEPENDIENTES Y TURQUÍA: 2023 CAN-AM® ATV .....	255

### *INFORMACIÓN SOBRE EL CLIENTE*

INFORMACIÓN SOBRE PRIVACIDAD DE LOS DATOS .....	262
CONTACTO .....	264
Asia Pacífico .....	264
Europa, Oriente Medio y África .....	264
América Latina .....	264
Norteamérica .....	264
CAMBIO DE DIRECCIÓN Y PROPIETARIO .....	265

Esta página está intencionalmen-  
te en blanco

# INFORMACIÓN GENERAL



---

# INFORMACIÓN GENERAL

Enhorabuena por haber adquirido un nuevo vehículo ATV Can-Am®. Está respaldado por la garantía limitada de BRP y una red de distribuidores autorizados de Can-Am Off-road para suministrarle las piezas, los accesorios y el servicio que pueda necesitar.

En la entrega se le informó de la cobertura de la garantía y firmó la Lista de comprobación previa a la entrega para asegurarse de que su nuevo vehículo estaba preparado a su completa satisfacción.

Su concesionario se compromete a garantizar su satisfacción. Si necesita más información, consulte a su distribuidor.

## Infórmese antes de ponerse en marcha

Para saber cómo puede reducir el riesgo de accidente para usted y para otras personas, lea esta Guía del usuario antes de utilizar el vehículo.

Lea también todas las etiquetas de seguridad del vehículo y vea el *Vídeo sobre Seguridad* en:

<https://can-am.brp.com/off-road/safety>

O utilice el siguiente código QR.

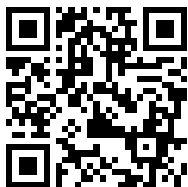

Este vehículo está destinado al uso exclusivo fuera de vías públicas. Está diseñado fundamentalmente para el uso recreativo general, pero también puede usarse como vehículo utilitario.

Si no respeta las advertencias que figuran en esta Guía del usuario, se expone a sufrir LESIONES GRAVES o incluso LA MUERTE.

### ***Recomendaciones sobre la edad***

Éste es un vehículo de categoría G. Respete siempre esta recomendación sobre la edad:

- Este vehículo nunca debe ser conducido por menores de 16 años.
- En los modelos biplaza, el pasajero debe ser capaz de apoyar los pies en los reposapiés y mantener las manos en los asideros en todo momento mientras está sentado en este vehículo.

### ***Curso de formación***

No utilice nunca este vehículo sin un entrenamiento adecuado. **Siga un curso de aprendizaje.** Todos los usuarios deben pasar por un período de aprendizaje bajo la supervisión de un instructor certificado.

Si desea obtener más información acerca de la seguridad en el uso de vehículos ATV, póngase en contacto con un distribuidor autorizado de Can-Am Off-road, que podrá informarle sobre cursos de formación en su localidad.

En los Estados Unidos, llame al Specialty Vehicle Institute of America (SVIA), teléfono 1 800 887-2887 o, en el Canadá, al Canada Safety Council (CSC), teléfono 1 613 739-1535.

## Mensajes de seguridad

A continuación se explican los tipos de mensajes de seguridad, cómo se presentan y cómo se utilizan en esta guía:

El símbolo de alerta de seguridad  indica un posible riesgo de lesiones.

### ATENCIÓN

Indica un peligro potencial que, si no se evita, podría causar lesiones graves o incluso la muerte.

### CUIDADO

Indica una situación de riesgo que, si no se evita, podría causar lesiones leves o moderadas.

### AVISO

Indica casos en los que, si no se sigue una instrucción, algunos de los componentes del vehículo u otros bienes pueden resultar seriamente dañados.

## Acerca de esta Guía del usuario

Esta Guía del usuario ha sido preparada para dar a conocer al propietario/usuario de un vehículo nuevo los distintos mandos del vehículo, así como las instrucciones para el mantenimiento y un uso seguro. Es indispensable para el uso correcto del producto.

Guarde esta Guía del usuario en el vehículo para poder consultarla cuando necesite información, por ejemplo, sobre mantenimiento, solución de problemas o sobre instruir a terceros.

Tenga en cuenta que esta guía está disponible en varios idiomas. En caso de discrepancia, prevalecerá la versión en inglés.

Si desea visualizar y/o imprimir una copia adicional de su guía 'del operador, sencillamente visite la siguiente página web:

[www.operatorsguides.brp.com](http://www.operatorsguides.brp.com)

La información que se incluye en este documento es correcta en el momento de su publicación. Sin embargo, BRP mantiene una política de mejora continua en sus productos, sin tener por ello la obligación de instalarlos en productos fabricados previamente. Debido a cambios de última hora, es posible que existan

algunas diferencias entre el producto fabricado y las descripciones y/o especificaciones que aparecen en esta guía. BRP se reserva el derecho de interrumpir o cambiar en todo momento especificaciones, diseños, características, modelos o equipamiento sin por ello contraer una obligación en ese sentido.

Esta Guía del usuario debe quedarse en vehículo cuando se venda.

Al leer esta Guía del usuario, recuerde lo siguiente:



## **ADVERTENCIA**

Indica un peligro potencial que, si no se evita, podría causar lesiones graves o incluso la muerte.

# **INFORMACIÓN DE SEGURIDAD**

---

# PRECAUCIONES GENERALES

## Evitar las intoxicaciones por monóxido de carbono

Los gases de escape de todos los motores contienen monóxido de carbono, un gas letal. Si se respira, el monóxido de carbono puede provocar dolores de cabeza, mareo, somnolencia, náuseas, confusión y, en última instancia, incluso la muerte.

El monóxido de carbono es un gas incoloro, inodoro e insípido que puede estar presente aunque no se vean ni se huelan gases de escape del motor. Se puede acumular rápidamente el monóxido de carbono hasta un nivel letal, de modo que no pueda sobreponerse y ponerse a salvo. Por otra parte, el monóxido de carbono acumulado en un volumen letal puede persistir durante horas o días en recintos cerrados o mal ventilados. Si experimenta algún síntoma de intoxicación por monóxido de carbono, abandone la zona inmediatamente, busque aire fresco y solicite asistencia médica.

Para evitar lesiones graves o incluso la muerte a causa del monóxido de carbono:

- No haga nunca funcionar el vehículo en zonas mal ventiladas o parcialmente cerradas como garajes, cocheras o graneros. Aunque intente ventilar las emisiones de escape con ventiladores o abriendo puertas y ventanas, el monóxido de carbono puede alcanzar rápidamente niveles peligrosos.
- No haga funcionar nunca el vehículo en el exterior en lugares en que los gases de escape puedan entrar en un edificio a través de aberturas tales como puertas y ventanas.

## Evitar riesgos de incendio de la gasolina y otros

La gasolina es extremadamente inflamable y altamente explosiva. Una chispa o una llama pueden inflamar los vapores de combustible a muchos metros del motor. Para reducir el riesgo de incendio o explosión, siga estas instrucciones:

- Utilice únicamente un recipiente homologado para guardar combustible.
- El contenedor tiene que estar bien asegurado al compartimento de carga y colocado de manera que no toque el suelo en caso de giro excesivo. Se recomienda mucho los contenedores LinQ de BRP.
- No llene nunca el recipiente para combustible sobre el vehículo. Una descarga electrostática podría inflamar el combustible.
- Para el repostaje, siga estrictamente las instrucciones del apartado *Combustible*.
- Nunca ponga en marcha ni haga funcionar el motor si el tapón de combustible no está debidamente colocado.

La gasolina es tóxica y puede provocar lesiones e incluso la muerte.

- No intente provocar un sifón aspirando con la boca para trasvasar gasolina.
- Si ingiere gasolina, le salpica en los ojos o inhala vapor de gasolina, solicite asistencia médica de inmediato.

Si se mancha de gasolina, lávese a conciencia con agua y jabón, y cámbiese de ropa.

## **Evitar posibles quemaduras con componentes a alta temperatura**

Ciertos componentes, como por ejemplo rotores y tubos de escape se calientan durante el funcionamiento. Evite el contacto con dichas piezas durante el funcionamiento y poco después para evitar quemaduras.

## **Accesorios y modificaciones**

Cualquier modificación o integración de accesorios aprobados por BRP puede influir en el manejo del vehículo. Es importante que dediques tiempo a familiarizarte con el vehículo tras realizar modificaciones para que puedas adaptar tus hábitos de conducción en consonancia.

Evite instalar equipos que no cuenten con la aprobación específica de BRP para el vehículo y evite también modificaciones no autorizadas. Estas modificaciones y equipos no se han sometido al proceso de pruebas de BRP y pueden generar riesgos. Por ejemplo, podrían:

- Crear una pérdida de control y aumentar el riesgo de choque.
- Generar sobrecalentamiento o cortocircuitos, lo que aumenta el riesgo de incendio o heridas por quemaduras.
- Afectar las funciones de protección proporcionadas por el vehículo.

Asimismo, podría resultar ilegal conducir el vehículo en estas condiciones.

Como ejemplo, si se instala un GPS adicional o un soporte para el teléfono se puede afectar la conducción del vehículo y aumentar el riesgo de pérdida de control.

**Tu distribuidor autorizado de BRP puede proporcionarte información sobre los accesorios disponibles adecuados para tu vehículo.**

---

# MENSAJES DE SEGURIDAD ESPECIALES

**ESTE VEHÍCULO NO ES UN JUGUETE Y SU CONDUCCIÓN PUEDE ENTRAÑAR RIESGOS.**

- La conducción de este vehículo es diferente de la de otros vehículos, tales como las motocicletas y los automóviles. Sin las precauciones adecuadas, las situaciones de colisión y volcado pueden darse con gran rapidez incluso durante maniobras comunes, por ejemplo, al tomar curvas o conducir en pendientes o sobre obstáculos.

**La no observación de estas instrucciones puede dar lugar a riesgos de LESIONES GRAVES O INCLUSO DE MUERTE.**

- Lea detenidamente esta Guía del usuario y todas las etiquetas de seguridad del vehículo, y siga todos los procedimientos de uso que se describen. Vea detenidamente el vídeo sobre seguridad antes de utilizar el vehículo.
- Respete siempre esta recomendación sobre la edad: Este vehículo nunca debe ser conducido por menores de 16 años.
- No conduzca nunca este vehículo sin el uso de un casco homologado de la talla correcta, entre otros componentes de equipo de protección requeridos. Consulte *PRENDAS Y EQUIPAMIENTO* en el subapartado *CONDUCCIÓN DEL VEHÍCULO* para obtener información detallada.
- Nunca lleve un pasajero en este vehículo a menos que se trate de un modelo 2-UP. El peso del pasajero o pasajeros afecta al equilibrio y a la dirección y aumenta el riesgo de perder el control.
- En los modelos 1-UP, no utilice rejillas portaequipajes ni realice modificaciones en el vehículo para llevar pasajeros.
- Este vehículo no está diseñado para el uso en superficies pavimentadas. Si necesita conducir en este tipo de superficie durante períodos breves, evite usos bruscos de la dirección, así como de los frenos y el acelerador. Reduzca la velocidad.
- Este vehículo no está diseñado para el uso por carretera o autopista (normalmente, este tipo de uso está prohibido por la ley). La conducción del vehículo en carretera o autopista entraña riesgo de colisión con otros vehículos.
- No use nunca este vehículo si se encuentra cansado o ha consumido alcohol o drogas. Su capacidad de reacción y criterio se verá afectada considerablemente en estas condiciones.
- No intente saltos ni piruetas con el vehículo.
- No conduzca nunca a una velocidad excesiva. Vaya siempre a una velocidad adecuada para el terreno, la visibilidad, las condiciones de conducción y su experiencia.
- Conduzca siempre lentamente y con especial precaución cuando se encuentre en un terreno poco conocido. Manténgase siempre alerta ante el cambio de las condiciones del terreno cuando conduzca este vehículo.
- No conduzca nunca por terrenos excesivamente accidentados, resbaladizos o poco compactos hasta que conozca y haya practicado las técnicas necesarias para controlar el vehículo en ese tipo de terrenos. Observe especial precaución al conducir por esa clase de terrenos.
- Siempre siga los procedimientos adecuados para girar, según lo descrito en *TÉCNICAS DE CONDUCCIÓN*.
- No conduzca nunca este vehículo en cuestas demasiado pronunciadas para la capacidad del vehículo y si no tiene la suficiente experiencia.
- Siempre siga los procedimientos adecuados para subir cuestas, según lo descrito en *TÉCNICAS DE CONDUCCIÓN*. Compruebe el terreno



- detenidamente antes de iniciar una ascensión. No suba nunca cuestas con superficies resbaladizas o con poca consistencia.
- Para bajar pendientes y frenar en descenso, siga siempre los procedimientos adecuados descritos en *TÉCNICAS DE CONDUCCIÓN*. Compruebe el terreno detenidamente antes de iniciar un descenso.
  - Siempre siga los procedimientos adecuados para recorrer laderas, según lo descrito en *TÉCNICAS DE CONDUCCIÓN*. Evite las cuestas con superficies resbaladizas o con poca consistencia.
  - Siga siempre los procedimientos indicados si el vehículo se queda inmobilizado o retrocede durante la ascensión de una cuesta. Para evitar que el vehículo se cale subiendo una cuesta, utilice una marcha lenta y mantenga una velocidad constante durante la ascensión. Si el vehículo se cala o retrocede, siga los procedimientos que se describen en *TÉCNICAS DE CONDUCCIÓN*.
  - Compruebe siempre si existen obstáculos antes de conducir en una zona desconocida. No intente nunca pasar sobre obstáculos grandes, como rocas o árboles caídos. Siga siempre los procedimientos adecuados para sortear obstáculos, según lo descrito en el apartado *TÉCNICAS DE CONDUCCIÓN*.
  - Tenga siempre mucha precaución al derrapar o deslizarse. Aprenda a controlar los derrapes o deslizamientos practicando a baja velocidad y en terreno nivelado y liso. En superficies muy resbaladizas, como el hielo, conduzca lentamente y con mucha precaución para reducir el riesgo de deslizamiento y pérdida de control. Si utiliza un modelo 2-UP y lleva un pasajero a bordo, evite los derrapes y deslizamientos, ya que el vehículo podría volcar o el pasajero podría salir despedido.
  - No conduzca nunca el vehículo por aguas profundas o de flujo rápido. El agua no debería superar nunca la altura de los reposapiés. Recuerde que si los frenos están húmedos, se reducirá su capacidad. Compruebe los frenos después de salir del agua, el lodo o la nieve. Si es necesario, accíonelos varias veces para que las zapatas se sequen con el rozamiento.
  - Recuerde siempre que la distancia de frenado dependerá, entre otras cosas, de las condiciones climáticas y del terreno, el estado de los frenos y los neumáticos, la velocidad y la actitud del vehículo, el transporte de cargas y el uso de remolques. Adapte el modo de conducción a las circunstancias.
  - Asegúrese siempre de que no haya personas ni obstáculos detrás del vehículo cuando maniobre marcha atrás. Cuando pueda maniobrar marcha atrás sin peligro, hágalo lentamente. Tenga en cuenta que en los modelos 2-UP, el pasajero puede obstruir el campo de visión del conductor.
  - BRP recomienda que el usuario permanezca sentado en el ATV durante las maniobras en marcha atrás. Evite ponerse en pie. Su peso podría desplazar-se hacia delante y golpear la palanca del acelerador; la aceleración inesperada puede causar la pérdida del control.
  - No sobrepase nunca los límites de carga especificados para el vehículo, teniendo en cuenta el peso del conductor y el pasajero (modelos 2-UP), todas las demás cargas y los accesorios añadidos. La carga debe distribuirse debidamente y estar bien sujeta. Reduzca la velocidad y siga las instrucciones de esta guía para transportar carga o arrastrar un remolque. Tenga en cuenta la necesidad de una mayor distancia para el frenado.
  - Antes de utilizar el vehículo, inspecciónelo siempre y asegúrese de que puede utilizarse de forma segura. Consulte la *INSPECCIÓN ANTES DEL USO*. Siga siempre el programa de mantenimiento descrito en esta Guía del usuario. Consulte el apartado de *MANTENIMIENTO*.

- No utilice nunca el vehículo si los mandos no funcionan normalmente.
- Mantenga siempre la presión adecuada de los neumáticos. Al cambiar los neumáticos, utilice siempre y exclusivamente neumáticos del tamaño y el tipo recomendados. La información relativa a los neumáticos está incluida en el apartado *Especificaciones* de esta guía.
- Si conduce el vehículo a demasiada velocidad para la experiencia del conductor o las condiciones del terreno, podría sufrir lesiones. Apriete el acelerador sólo lo suficiente para una conducción segura. Las estadísticas demuestran que los percances y lesiones suelen ser resultado de giros a gran velocidad. No olvide nunca que el vehículo tiene un peso considerable. El peso es suficiente para que el conductor pueda quedar atrapado en caso de vuelco y sufrir lesiones personales.
- Este vehículo no ha sido diseñado para realizar saltos ni absorber la fuerza del impacto generado por este tipo de maniobras, que afectarían en gran medida al conductor. Si hace trompos, caballitos y otras piruetas con el vehículo, éste podría volcar y usted, quedar atrapado. Estas prácticas representan un riesgo elevado para usted y para el pasajero (modelos 2-UP) y siempre deben evitarse.
- Los neumáticos de este vehículo no están diseñados para el uso en vías pavimentadas.
- No modifique nunca este vehículo con accesorios inadecuados ni realice instalaciones indebidas. Utilice únicamente accesorios homologados por BRP.
- No sobrepase nunca los límites de carga especificados para el vehículo, teniendo en cuenta el peso del conductor, todas las demás cargas y los accesorios añadidos. La carga debe distribuirse debidamente y estar bien sujeta. Reduzca la velocidad y siga las instrucciones de este manual para transportar carga o arrastrar un remolque. Tenga en cuenta la necesidad de una mayor distancia para el frenado.

## Modelos 2-UP - Responsabilidades del conductor

### El conductor deberá tener en cuenta lo siguiente:

- No olvide que es responsable de la seguridad del pasajero.
- Informe al pasajero acerca de las normas básicas de seguridad.
- Indique al pasajero que lea las etiquetas de seguridad del vehículo y que mire el *video sobre seguridad*.
- Ponga siempre en práctica las maniobras descritas en esta Guía del usuario con pasajero o sin pasajero. La conducción con pasajeros requiere una mayor destreza.
- Recuerde siempre que el manejo y la estabilidad del vehículo pueden verse afectados si se lleva un pasajero. Reduzca prudentemente la velocidad. Actúe con prudencia. En caso de duda, el pasajero deberá bajar del vehículo antes de que el conductor realice una maniobra.
- Recuerde siempre que la distancia de frenado del vehículo puede ser mayor si se lleva un pasajero. Tenga en cuenta la necesidad de una mayor distancia para el frenado.
- No lleve nunca pasajeros en un modelo 2-UP si el asiento del pasajero no está instalado correctamente.
- No transporte nunca más de un (1) pasajero. No permita que el pasajero se siente en otro lugar que no sea el asiento designado para el acompañante.

- No lleve nunca un pasajero que no parezca lo suficientemente capaz o cuya capacidad de juicio sea insuficiente para concentrarse en las condiciones del terreno y adaptarse a ellas en consecuencia.
- No lleve nunca un pasajero que haya consumido drogas o alcohol, ni que esté cansado o enfermo. Estas condiciones pueden afectar de forma negativa a las capacidades de reacción y juicio.

## **Modelos 2-UP - Responsabilidades del pasajero**

### **El pasajero deberá tener en cuenta lo siguiente:**

- Debe ser capaz de mantener los pies sobre los reposapiés y las manos en los asideros cuando esté sentado en este vehículo.
- Utilice siempre un casco homologado que se ajuste correctamente (con protector para la barbilla) cuando monte en este vehículo. También debe utilizar protección para los ojos (gafas protectoras o máscara), guantes, botas, camisa de manga larga o chaqueta, y pantalones largos.
- Siéntese en el asiento designado para pasajeros.
- Durante la conducción, mantenga siempre las manos en los asideros y los pies en los reposapiés del vehículo. No debe agarrarse nunca al conductor.
- No se levante nunca mientras el vehículo está en marcha. Un movimiento excesivo podría provocar una pérdida de control.
- Debe prestar atención a los movimientos del vehículo y del conductor.
- No espere y pídale al conductor que vaya más despacio o que pare si se siente incómodo o inseguro por cualquier motivo.

# ADVERTENCIAS DE FUNCIONAMIENTO

La siguiente advertencia y el formato en el que aparece ha sido solicitada por la United States Consumer Product Safety Commission y es obligatoria su inclusión en esta Guía del usuario en referencia a todos los ATV.

Las siguientes ilustraciones constituyen únicamente representaciones genéricas. Su modelo puede presentar algunas variantes.

## Uso del vehículo sin un entrenamiento adecuado

### ⚠ ATENCIÓN



#### PELIGRO POTENCIAL

Uso de este vehículo sin un entrenamiento adecuado.

#### QUÉ PUEDE OCURRIR

El riesgo de accidente aumenta en gran medida si el usuario no sabe manejar debidamente este vehículo en distintas situaciones y con diferentes tipos de terreno.

#### CÓMO EVITAR EL PELIGRO

Los usuarios principiantes y no experimentados deberían seguir uno de los cursos de aprendizaje. También deberían practicar de manera regular las técnicas aprendidas en el curso y las técnicas de uso descritas en esta Guía del usuario.

Para saber más acerca de los cursos de formación, póngase en contacto con un distribuidor autorizado de Can-Am.

## Recomendaciones sobre la edad

### ⚠ ATENCIÓN



00011110

#### PELIGRO POTENCIAL

Incumplimiento de las recomendaciones sobre la edad de conducción de este vehículo.

#### QUÉ PUEDE OCURRIR

La no observación de estas recomendaciones sobre la edad puede entrañar riesgos de lesiones graves o incluso muerte del menor.

Aunque un menor se encuentre dentro de un grupo de edad para el que no esté prohibido el uso de este vehículo, quizá no conozca la técnica, o no cuente con la habilidad o la madurez que se precisan para conducir este vehículo de un modo seguro, por lo que correría el riesgo de sufrir un grave accidente.

#### CÓMO EVITAR EL PELIGRO

Este vehículo no debe ser conducido por menores de 16 años.

## Limitaciones físicas del pasajero

### ⚠ ATENCIÓN

#### Modelos 2-UP únicamente



0002014-005-100

#### PELIGRO POTENCIAL

Omisión de las limitaciones físicas del pasajero en modelos 2-UP.

#### QUÉ PUEDE OCURRIR

Un pasajero que no pueda apoyar completamente los pies sobre los reposapiés puede salir despedido del vehículo si el terreno es accidentado.

#### CÓMO EVITAR EL PELIGRO

El pasajero debe ser capaz de apoyar los pies en los reposapiés y las manos en los asideros en todo momento mientras está sentado en el vehículo.

## Transporte de más de (1) pasajero

### ATENCIÓN

Modelos 2-UP únicamente



0004020

#### PELIGRO POTENCIAL

Transporte de más de un (1) pasajero en este vehículo.

#### QUÉ PUEDE OCURRIR

El transporte de más de un (1) pasajero reduce considerablemente la capacidad de equilibrar y controlar el vehículo.

Podría provocar un accidente, con posibles lesiones para el usuario y los pasajeros.

#### CÓMO EVITAR EL PELIGRO

No transporte nunca más de un (1) pasajero. Aunque el asiento sea grande para facilitar los movimientos del conductor, el vehículo no ha sido diseñado para llevar a más de un (1) usuario y un (1) pasajero. El pasajero debe utilizar el asiento designado en el vehículo, con los pies firmemente apoyados en los reposapiés y agarrado siempre a los asideros.

## Pasajero(s) sentado(s) en la rejilla portaequipajes delantera o en el compartimento de carga trasero

**⚠ ATENCIÓN**



### PELIGRO POTENCIAL

Permitir que los pasajeros se sienten en la rejilla portaequipajes delantera o el compartimento de carga trasero.

### QUÉ PUEDE OCURRIR

Llevar un pasajero podría:

- Alterar la estabilidad del vehículo, lo que podría provocar una pérdida de control.
- Causar lesiones personales al pasajero provocadas por el impacto con superficies duras.
- Causar un accidente, con posibles lesiones para el usuario y el pasajero.

### CÓMO EVITAR EL PELIGRO

Nunca permita que los pasajeros se sienten en la rejilla portaequipajes delantera ni en el compartimento de carga trasero.



## Vehículo en superficies pavimentadas

**⚠ ATENCIÓN**



### PELIGRO POTENCIAL

Uso de este vehículo en superficies pavimentadas.

### QUÉ PUEDE OCURRIR

Los neumáticos se han diseñado para uso exclusivo todoterreno, no para el uso sobre pavimento.

Las superficies pavimentadas pueden afectar seriamente al manejo y el control de este vehículo, así como provocar la pérdida de control.

### CÓMO EVITAR EL PELIGRO

No conduzca nunca este vehículo por superficies pavimentadas, incluidas aceras, calzadas, zonas de estacionamiento y calles.

## Vehículo en vías públicas, carreteras o autopistas

**⚠ ATENCIÓN**



### PELIGRO POTENCIAL

Uso del vehículo en la vía pública, carreteras o autopistas.

### QUÉ PUEDE OCURRIR

Puede colisionar con otro vehículo.

### CÓMO EVITAR EL PELIGRO

No conduzca este vehículo en ninguna vía pública, carretera o autopista, incluso si es de tierra o de grava. En muchos estados es ilegal conducir este vehículo en vías públicas, carreteras o autopistas.

## Conducción sin equipamiento de protección

### ⚠ ATENCIÓN



#### PELIGRO POTENCIAL

Conducción del vehículo sin utilizar un casco homologado, protección para los ojos o equipo de protección. En modelos biplaza, el pasajero también debe utilizar un casco apropiado con protector para la barbilla.

#### QUÉ PUEDE OCURRIR

- La utilización sin casco homologado aumenta las posibilidades de sufrir lesiones graves en la cabeza o incluso la muerte en caso de accidente.
- La utilización sin protección para los ojos puede dar lugar a accidentes y aumenta las posibilidades de sufrir lesiones oculares en caso de siniestro.
- La utilización sin equipo de protección adecuado aumenta las posibilidades de sufrir lesiones graves en caso de accidente.

#### CÓMO EVITAR EL PELIGRO

Utilice siempre un casco homologado que se ajuste correctamente. También debería llevar:

- Protección para los ojos (gafas protectoras o careta).
- Protector rígido para la barbilla
- Guantes y botas.
- Camisa de manga larga o chaqueta.
- Pantalones largos.

## Drogas o alcohol

### ⚠ ATENCIÓN



V06A070

#### PELIGRO POTENCIAL

Si se usa este vehículo bajo efectos de drogas o alcohol.

#### QUÉ PUEDE OCURRIR

El pasajero puede caerse del vehículo (modelos 2-UP).

Puede afectar seriamente a su criterio para maniobrar.

Puede afectar a sus reflejos.

Puede afectar a su equilibrio y percepción.

Puede provocar un accidente mortal.

#### CÓMO EVITAR EL PELIGRO

El conductor y el pasajero (modelos 2-UP) no deben utilizar nunca este vehículo bajo la influencia de drogas o alcohol.

## Velocidad excesiva

### ⚠ ATENCIÓN

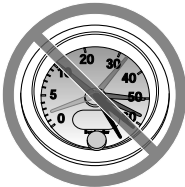

V06A060

#### PELIGRO POTENCIAL

Conducción del vehículo a una velocidad excesiva.

#### QUÉ PUEDE OCURRIR

Aumenta las posibilidades de perder el control del vehículo, con peligro de accidente.

#### CÓMO EVITAR EL PELIGRO

Viaje siempre a una velocidad adecuada de acuerdo con el terreno, la visibilidad, las condiciones de la conducción y su experiencia.

En modelos 2-UP, el manejo del vehículo, su estabilidad y la distancia de frenado pueden verse afectados si se lleva un pasajero. Reduzca prudentemente la velocidad cuando lleve un pasajero. Tenga en cuenta la necesidad de una mayor distancia para el frenado.

## Caballitos, saltos y otras piruetas

### ⚠ ATENCIÓN



#### PELIGRO POTENCIAL

Intento de realizar saltos y piruetas con el vehículo.

#### QUÉ PUEDE OCURRIR

Aumenta las probabilidades de accidente, con vuelco o vuelta de campana.

#### CÓMO EVITAR EL PELIGRO

No intente nunca piruetas, como trompos o saltos. No intente exhibirse.

## Inspección del vehículo

### ⚠ ATENCIÓN

#### PELIGRO POTENCIAL

Omisión de la inspección del vehículo antes de utilizarlo.

Omisión de un mantenimiento adecuado del vehículo.

#### QUÉ PUEDE OCURRIR

Aumenta las probabilidades de accidente y de daños en el vehículo.

#### CÓMO EVITAR EL PELIGRO

Inspeccione siempre el vehículo antes de utilizarlo para asegurarse de que puede usarse de forma segura.

Siga siempre el programa de mantenimiento descrito en esta Guía del usuario.

## Cursos de agua helada

### ⚠ ATENCIÓN

#### PELIGRO POTENCIAL

Conducción sobre cursos de agua helada.

#### QUÉ PUEDE OCURRIR

Una caída al agua por fractura del hielo puede provocar lesiones graves o incluso la muerte.

#### CÓMO EVITAR EL PELIGRO

No conduzca nunca sobre una superficie helada si no tiene plena seguridad de que el hielo es lo suficientemente espeso y compacto como para aguantar el vehículo y su carga, además de la fuerza que se genera por el movimiento del vehículo.

## Colocación correcta en el vehículo

**⚠ ATENCIÓN**



### **PELIGRO POTENCIAL**

Quitar las manos del manillar (el conductor) o de las asas (el pasajero) (modelos 2-UP), o los pies de los reposapiés durante la conducción.

### **QUÉ PUEDE OCURRIR**

El hecho de utilizar sólo una mano o de no apoyar un pie puede reducir la capacidad para controlar el vehículo o hacerle perder el equilibrio y que caiga del vehículo. Si retira un pie de un reposapiés, el pie o la pierna puede entrar en contacto con las ruedas traseras, lo que podría causarle lesiones o provocar un accidente.

### **CÓMO EVITAR EL PELIGRO**

El conductor debe mantener siempre las dos manos en el manillar y el pasajero (modelos 2-UP) en los asideros. El conductor y el pasajero (modelos 2-UP) deben mantener los dos pies en los reposapiés durante la conducción del vehículo.

## Terreno desconocido

### ⚠ ATENCIÓN



#### **PELIGRO POTENCIAL**

Falta de precaución en la conducción de este vehículo en terreno poco conocido.

#### **QUÉ PUEDE OCURRIR**

Puede haber rocas ocultas, baches o agujeros, y que no tenga tiempo suficiente para reaccionar.

Podría dar lugar al vuelco del vehículo, a que el pasajero salga despedido (modelos 2-UP) o a una pérdida de control.

#### **CÓMO EVITAR EL PELIGRO**

Conduzca lentamente y con especial precaución cuando se encuentre en un terreno poco conocido.

Manténgase siempre alerta ante el cambio de las condiciones del terreno cuando conduzca este vehículo.

No olvide que, en modelos 2-UP, el usuario es responsable de la seguridad del pasajero. Reduzca prudentemente la velocidad cuando lleve un pasajero.

## Conducción en superficies escabrosas, resbaladizas o con poca consistencia.

### ⚠ ATENCIÓN



#### **PELIGRO POTENCIAL**

Falta de precaución en la conducción por terreno muy abrupto, resbaladizo o poco compacto.

#### **QUÉ PUEDE OCURRIR**

Puede producirse una pérdida de tracción o del control del vehículo, que puede provocar un accidente, incluso en forma de vuelco o de caída violenta del pasajero (modelos 2-UP).

#### **CÓMO EVITAR EL PELIGRO**

No conduzca por terrenos excesivamente accidentados, resbaladizos o poco compactos hasta que conozca y haya practicado las técnicas necesarias para controlar el vehículo en ese tipo de terrenos.

Observe especial precaución al conducir por esa clase de terrenos.

No olvide que, en modelos 2-UP, el usuario es responsable de la seguridad del pasajero. En caso de duda, deberá bajarse antes de que el conductor maniobre por ese tipo de terreno.



## Giro indebido

### ⚠ ATENCIÓN



#### **PELIGRO POTENCIAL**

**Giro indebido.**

#### **QUÉ PUEDE OCURRIR**

Se puede perder el control del vehículo, con posibilidad de colisión, vuelco o caída violenta del pasajero (modelos 2-UP).

#### **CÓMO EVITAR EL PELIGRO**

Para girar, siga siempre los procedimientos adecuados según lo descrito en esta Guía del usuario. Practique el giro a baja velocidad antes de intentar girar a una mayor velocidad.

No olvide que, en modelos 2-UP, el usuario es responsable de la seguridad del pasajero. No realice nunca esta maniobra si lleva un pasajero.

Recuerde siempre que el manejo del vehículo, su estabilidad y la distancia de frenado pueden verse afectados si se lleva un pasajero.

No gire a demasiada velocidad.

## Cuestas muy pronunciadas.

### ⚠ ATENCIÓN

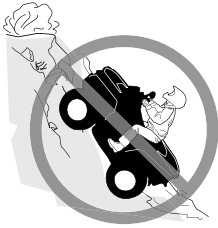

#### PELIGRO POTENCIAL

Conducción por cuestas muy pronunciadas.

#### QUÉ PUEDE OCURRIR

Existen más probabilidades de que el vehículo vuelque en cuestas muy inclinadas que en superficies llanas o en pequeños desniveles.

#### CÓMO EVITAR EL PELIGRO

No conduzca nunca este vehículo en cuestas demasiado pronunciadas para la capacidad del vehículo y si no tiene la suficiente experiencia.

Practique, con pasajero y sin pasajero (modelos 2-UP), en rampas menores antes de intentar subir grandes cuestas.

Recuerde siempre que, en modelos 2-UP, aunque el vehículo pueda ascender algunas colinas muy inclinadas, no se recomienda hacerlo con un pasajero; éste deberá bajarse siempre del vehículo antes de intentar esa maniobra. Sea prudente.

## Ascensión de cuestas

### ⚠ ATENCIÓN



#### PELIGRO POTENCIAL

Ascensión incorrecta de cuestas.

#### QUÉ PUEDE OCURRIR

Puede producirse la pérdida de control, el pasajero salir despedido (modelos 2-UP) o el vuelco del vehículo.

#### CÓMO EVITAR EL PELIGRO

Siga siempre los procedimientos adecuados para subir cuestas según lo descrito en esta Guía del usuario.

Compruebe siempre el terreno detenidamente antes de iniciar una ascensión. No olvide que, en modelos 2-UP, el usuario es responsable de la seguridad del pasajero. En caso de duda, el pasajero deberá bajar del vehículo antes de ascender la cuesta. Recuerde siempre que el manejo del vehículo, su estabilidad y la distancia de frenado pueden verse afectados si se lleva un pasajero.

No suba nunca cuestas con superficies resbaladizas o con poca consistencia.

Desplace su peso hacia adelante (el conductor y el pasajero en los modelos 2-UP).

No abra nunca el acelerador bruscamente ni realice cambios de marcha bruscos. El vehículo podría dar una vuelta de campana hacia atrás.

No se acerque a un cambio de rasante a alta velocidad. Al otro lado, fuera del campo de visión, podría haber un obstáculo, un brusco desnivel, otro vehículo o una persona.

## Descenso de cuestas

**⚠ ATENCIÓN**



### **PELIGRO POTENCIAL**

Descenso de una pendiente de un modo indebido.

### **QUÉ PUEDE OCURRIR**

Puede producirse la pérdida de control, el pasajero salir despedido (modelos 2-UP) o el vuelco del vehículo.

### **CÓMO EVITAR EL PELIGRO**

Siga siempre los procedimientos adecuados para bajar pendientes según lo descrito en esta Guía del usuario.

### **NOTA:**

Se precisa una técnica especial para frenar cuando se desciende una pendiente.

Compruebe siempre el terreno detenidamente antes de iniciar un descenso. No olvide que, en modelos 2-UP, el usuario es responsable de la seguridad del pasajero. En caso de duda, el pasajero deberá bajar del vehículo antes de que el conductor inicie el descenso de una cuesta. Recuerde siempre que el manejo del vehículo, su estabilidad y la distancia de frenado pueden verse afectados si se lleva un pasajero.

Desplace su peso hacia atrás (el conductor y el pasajero en los modelos 2-UP).

No baje nunca una pendiente a gran velocidad.

No baje una pendiente en un ángulo en el que el vehículo pueda inclinarse bruscamente hacia un lado. Baje la pendiente en línea recta siempre que sea posible.

## Travesía o giro en pendientes

### ⚠ ATENCIÓN



#### **PELIGRO POTENCIAL**

Travesía por laderas o giro en cuestas o pendientes de forma indebida.

#### **QUÉ PUEDE OCURRIR**

Puede producirse la pérdida de control, el pasajero salir despedido (modelos 2-UP) o el vuelco del vehículo.

#### **CÓMO EVITAR EL PELIGRO**

No intente nunca esta maniobra en modelos 2-UP cuando el pasajero esté montado en el vehículo. Antes de que el conductor maniobre, el pasajero deberá bajar.

No intente nunca dar la vuelta en una cuesta o pendiente con el vehículo a menos que domine perfectamente esa técnica, descrita en esta Guía del usuario, en terreno nivelado. Proceda con mucha precaución cuando gire en cuesta o en pendiente.

Si es posible, evite recorrer laderas que presenten una gran inclinación. Cuando recorra una ladera:

Siga siempre los procedimientos adecuados según lo descrito en esta Guía del usuario.

Evite las cuestas con superficies resbaladizas o con poca consistencia. El conductor y el pasajero (modelos 2-UP) deben desplazar su peso hacia la parte del vehículo que se encuentre cuesta arriba.

## Parada del motor, retroceso o bajarse del vehículo durante la subida de una cuesta.

### ⚠ ATENCIÓN



V00A1PQ

#### PELIGRO POTENCIAL

Parada del motor, retroceso o bajarse indebidamente del vehículo durante la subida de una cuesta.

#### QUÉ PUEDE OCURRIR

Puede producirse un vuelco del vehículo.

#### CÓMO EVITAR EL PELIGRO

Utilice una marcha lenta y mantenga una velocidad constante durante la ascensión.

Si pierde la velocidad de avance:

Tanto el conductor como el pasajero (modelos 2-UP) deben mantener su peso sobre la parte que se encuentra cuesta arriba. No abra nunca el acelerador bruscamente ni realice cambios de marcha bruscos. El vehículo podría dar una vuelta de campana hacia atrás.

Accione los frenos.

Ponga el freno de estacionamiento cuando se haya detenido.

Bájese por la parte que se encuentra cuesta arriba o por uno de los lados si la parte delantera del vehículo está cuesta arriba (el pasajero primero en los modelos 2-UP).

Si el vehículo empieza a retroceder:

Tanto el conductor como el pasajero (modelos 2-UP) deben mantener su peso sobre la parte que se encuentra cuesta arriba. No abra nunca el acelerador bruscamente ni realice cambios de marcha bruscos. El vehículo podría dar una vuelta de campana hacia atrás.

No utilice nunca el freno trasero cuando el vehículo esté retrocediendo.

Utilice el freno delantero para frenar gradualmente.

Cuando se haya detenido totalmente el vehículo, utilice el freno trasero y el freno de estacionamiento.

Bájese por la parte que se encuentra cuesta arriba o por uno de los lados si la parte delantera del vehículo está cuesta arriba (el pasajero primero en los modelos 2-UP).

Coloque el vehículo en sentido opuesto y vuelva a montar en el vehículo, según el procedimiento descrito en esta Guía del usuario.

## Conducción sobre obstáculos

### ⚠ ATENCIÓN



#### PELIGRO POTENCIAL

Maniobras incorrectas para salvar obstáculos.

#### QUÉ PUEDE OCURRIR

Puede producirse la pérdida de control (la caída violenta del pasajero en los modelos 2-UP) o una colisión.

Puede provocar un vuelco del vehículo.

#### CÓMO EVITAR EL PELIGRO

Antes de conducir por una zona nueva, compruebe si existen obstáculos.

No intente nunca pasar sobre obstáculos grandes, como rocas o árboles caídos.

En modelos 2-UP, el usuario es responsable de la seguridad del pasajero. En caso de duda, el pasajero deberá bajar del vehículo antes de que el conductor intente pasar sobre un obstáculo. Recuerde siempre que el manejo y la estabilidad del vehículo pueden verse afectados si se lleva un pasajero.

Para sortear obstáculos, siga siempre los procedimientos adecuados según lo descrito en esta Guía del usuario.

## Derrapaje o deslizamiento

**⚠ ATENCIÓN**



### **PELIGRO POTENCIAL**

**Maniobras incorrectas con derrape o deslizamiento.**

### **QUÉ PUEDE OCURRIR**

**Puede perder el control del vehículo.**

**También existe la posibilidad de que se recupere inesperadamente la tracción, lo que podría provocar el vuelco del vehículo o que el pasajero caiga violentamente (modelos 2-UP).**

### **CÓMO EVITAR EL PELIGRO**

**Aprenda a controlar los derrapes o deslizamientos practicando a baja velocidad y en terreno nivelado y liso.**

**En modelos 2-UP, no se deslice ni derrape con el pasajero a bordo. Recuerde siempre que el manejo y la estabilidad del vehículo pueden verse afectados si se lleva un pasajero.**

**En superficies muy resbaladizas, como el hielo, conduzca lentamente y con mucha precaución para reducir el riesgo de deslizamiento y pérdida de control.**



## Aguas profundas o rápidas

### ⚠ ATENCIÓN



#### **PELIGRO POTENCIAL**

Conducción del vehículo por aguas profundas o rápidas.

#### **QUÉ PUEDE OCURRIR**

Los neumáticos pueden flotar, provocando la pérdida de tracción y de control, con el consiguiente riesgo de accidente.

#### **CÓMO EVITAR EL PELIGRO**

No conduzca nunca el vehículo por aguas profundas o de flujo rápido. Compruebe la profundidad del agua y la fuerza de la corriente antes de cruzar con el vehículo. El agua no debería superar el centro de las ruedas.

Recuerde que si los frenos están húmedos, se reducirá su capacidad. Compruebe los frenos después de salir del agua. Si es necesario, accíonelos varias veces para que las zapatas se sequen con el rozamiento.

## Maniobras marcha atrás

### ⚠ ATENCIÓN



#### PELIGRO POTENCIAL

Maniobras incorrectas marcha atrás (R).

#### QUÉ PUEDE OCURRIR

Podría chocar con un obstáculo o atropellar a una persona que se encontrase detrás del vehículo, con el consiguiente riesgo de lesiones graves.

#### CÓMO EVITAR EL PELIGRO

Cuando seleccione la marcha atrás, asegúrese de que no hay obstáculos ni personas detrás del vehículo. Cuando pueda maniobrar sin peligro, hágalo lentamente. En modelos 2-UP, tenga en cuenta que el pasajero puede obstruir su campo de visión.

## Presión de los neumáticos

### ⚠ ATENCIÓN



#### PELIGRO POTENCIAL

Conducción del vehículo con neumáticos inapropiados o con presión de los neumáticos inadecuada o desigual.

#### QUÉ PUEDE OCURRIR

El uso de neumáticos inapropiados o una presión inadecuada o desigual de los mismos puede producir la pérdida de control, reventones, que los neumáticos se salgan de las llantas y un mayor riesgo de accidente.

#### CÓMO EVITAR EL PELIGRO

Utilice siempre neumáticos del tipo y tamaño especificados para este vehículo en esta Guía del usuario.

Mantenga siempre la presión adecuada de los neumáticos con arreglo a lo descrito en esta Guía del usuario.

Siempre deben reemplazarse las ruedas o los neumáticos dañados.

## Modificaciones incorrectas

### ⚠ ATENCIÓN



#### PELIGRO POTENCIAL

Uso del vehículo con modificaciones indebidas.

#### QUÉ PUEDE OCURRIR

La instalación indebida de accesorios o las modificaciones en el vehículo pueden obligar a cambios de manejo que en algunos casos podrían hacer la conducción más peligrosa, con un mayor riesgo de accidente.

#### CÓMO EVITAR EL PELIGRO

No modifique nunca este vehículo con accesorios inadecuados ni realice instalaciones indebidas. Todas las piezas y accesorios que se incorporen al vehículo deben ser homologados por BRP y su instalación e uso deben realizarse de acuerdo con las instrucciones. Ante cualquier duda, consulte a un distribuidor autorizado de Can-Am.

**NUNCA** instale un asiento para pasajeros (modelos 1-UP) ni utilice las rejillas portaequipajes para llevar un pasajero.

La modificación del vehículo para aumentar la velocidad y el rendimiento puede contravenir los términos y condiciones de la garantía limitada del vehículo. Además, determinadas modificaciones que incluyen la retirada de componentes del motor o del escape, van contra la ley en muchos casos.

## Carga, transporte o remolcado de cargas

**⚠ ATENCIÓN**



### PELIGRO POTENCIAL

Sobrecarga del vehículo, transporte de carga o remolque de carga indebidos.

### QUÉ PUEDE OCURRIR

Puede afectar al manejo del vehículo, con el consiguiente riesgo de accidente.

### CÓMO EVITAR EL PELIGRO

No sobrepase nunca la capacidad de carga especificada para el vehículo, incluidos el conductor y el pasajero (modelos 2-UP), además de las cargas restantes y los accesorios añadidos.

La carga debe distribuirse debidamente y estar bien sujeta.

Reduzca la velocidad cuando transporte carga o arrastre un remolque.

Tenga en cuenta la necesidad de una mayor distancia para el frenado.

Siga siempre las instrucciones de esta Guía del usuario para transportar carga o arrastrar un remolque.

## Transporte de materiales peligrosos o inflamables

**⚠ ATENCIÓN**



V08M10

### PELIGRO POTENCIAL

El transporte de material peligroso o inflamables puede conllevar riesgo de explosiones.

### QUÉ PUEDE OCURRIR

Puede provocar graves lesiones e incluso la muerte.

### CÓMO EVITAR EL PELIGRO

No transporte nunca materias peligrosas ni inflamables.

# INSPECCIÓN PREVIA A LA CONDUCCIÓN

## ATENCIÓN

Realice una inspección previa a la conducción cada vez que vaya a utilizar el vehículo para anticiparse a problemas que pudieran surgir. La inspección previa a la conducción puede ayudarle a supervisar indicios de desgaste y deterioro de componentes antes de que supongan un problema. Si detecta alguna anomalía, corríjala para reducir el riesgo de avería o accidente.

Antes de utilizar este vehículo, el usuario debe siempre llevar a cabo una serie de inspecciones previas a la conducción.

## Lista de inspecciones previas a la conducción

*Comprobaciones previas al arranque del motor (llave de contacto en posición OFF)*

Componentes que se deben inspeccionar	Inspecciones que se deben realizar	✓
Aceite de motor	Compruebe el nivel de aceite del motor.	
Refrigerante	Compruebe el nivel de refrigerante.	
Líquido de frenos	Compruebe el nivel del líquido de frenos	
Fugas	Compruebe que no existen fugas bajo el vehículo.	
Mariposa	Active la palanca del acelerador varias veces para asegurarse de que funciona sin restricciones. Debe volver a la posición de ralentí cuando se suelta.	
Palanca de bloqueo del freno	Active la palanca de bloqueo del freno y compruebe que funciona correctamente.	
Filtro de aire del motor	Inspeccione y limpie el filtro de aire del motor.	
Filtro de aire de la CVT	Inspeccione y limpie el filtro de aire de la CVT.	
Sistema de escape	Si no lo ha hecho, limpie la zona alrededor del sistema de escape, especialmente si la última vez condujo el vehículo en manglares, ciénagas, heno u hojas muertas.	
Radiador	Compruebe la limpieza del radiador.	
Asientos	Tire del asiento del operario hacia atrás y hacia arriba varias veces para verificar que está bien bloqueado y en posición. Aunque se oiga un clic distintivo durante la instalación, tire siempre hacia	

Componentes que se deben inspeccionar	Inspecciones que se deben realizar	✓
	atrás y hacia arriba para confirmar que encaja correctamente.	
	Compruebe que el asiento del pasajero o la guantera se encuentran en su sitio y están asegurados correctamente (modelos 2-UP).	
	Compruebe el estado del respaldo y los asideros del pasajero (modelos 2-UP).	
Neumáticos	Compruebe la presión y el estado de los neumáticos. Consulte el apartado <i>Presión de neumáticos y carga máxima</i> y ajústelos de acuerdo con la carga.	
Llantas	Compruebe si las ruedas presentan daños o una holgura anormal y que las tuercas de las ruedas están apretadas. Apretar los pernos de las llantas con sistema de bloqueo de talón (si está instalado). Consulte las especificaciones de par en el apartado <i>Ruedas y neumáticos en Procedimientos de mantenimiento</i> .	
Fuelles del eje motriz	Compruebe el estado de los fuelles y protectores del eje motriz.	
Carga	Si transporta carga, respete la capacidad especificada. Consulte el apartado <i>Carga del portaequipajes</i> . Asegúrese de que la carga esté correctamente fijada al portaequipajes	
	Si se dispone a utilizar un remolque u otros equipos: <ul style="list-style-type: none"> <li>– Compruebe el estado del enganche y de la bola del remolque.</li> <li>– Respete la capacidad de peso de la lanza y la capacidad de remolque que se indican en la etiqueta fijada al enganche o consulte el apartado <i>Especificaciones técnicas</i>.</li> <li>– Asegúrese de que el remolque esté bien asegurado al enganche.</li> </ul>	

Componentes que se deben inspeccionar	Inspecciones que se deben realizar	✓
Compartimento de almacenamiento	Compruebe que el compartimento de almacenamiento trasero se encuentra correctamente asegurado.	
Chasis y suspensión	Compruebe el estado del chasis y la suspensión del vehículo; limpie estos componentes, si es necesario.	

***Comprobaciones previas al arranque del motor (llave de contacto en posición ON)***

Componentes que se deben inspeccionar	Inspecciones que se deben realizar	✓
Pantalla digital	Compruebe el funcionamiento de las luces indicadoras de la pantalla digital (durante los primeros segundos tras colocar la llave de contacto en posición de ENCENDIDO).	
	Compruebe los mensajes de la pantalla digital.	
Luces	Compruebe el funcionamiento y la limpieza de los faros y la luz trasera.	
	Compruebe el funcionamiento de las luces cortas y largas.	
	Compruebe el funcionamiento de la luz de freno.	
Nivel de combustible	Compruebe el nivel de combustible.	
Bocina	Compruebe el funcionamiento de la bocina (si está equipada)	

**Comprobaciones tras el arranque del motor**

<b>Componentes que se deben inspeccionar</b>	<b>Inspecciones que se deben realizar</b>	<b>✓</b>
Dirección	Tuerza el manillar hacia la izquierda y la derecha para comprobar que la dirección funciona correctamente.	
Palanca de cambios	Compruebe el funcionamiento de la palanca de cambios (P, R, N, H y L).	
Selector 2WD/ 4WD	Compruebe el funcionamiento del selector de tracción a dos ruedas y a las cuatro ruedas (2WD/4WD).	
Frenos	Avance lentamente unos metros y aplique la palanca de freno y el pedal del freno de forma independiente. Los frenos deben estar completamente operativos. La palanca y el pedal deben volver a su posición inicial cuando se sueltan.	
Interruptor de paro del motor	Compruebe que el interruptor de parada del motor funciona debidamente	
Llave D.E.S.S. Publicar	Compruebe si el anclaje D.E.S.S. funciona correctamente extrayendo la llave D.E.S.S. del anclaje D.E.S.S. y parando el motor	
Interruptor de contacto	Encienda y apague el motor para comprobar que el interruptor de contacto funciona correctamente	



---

# CONDUCCIÓN DEL VEHÍCULO

Para disfrutar plenamente de este vehículo, existen algunas sugerencias y reglas básicas que DEBE seguir. Algunas quizá sean nuevas para usted, pero otras le parecerán evidentes o de sentido común.

Dedique tiempo a estudiar esta Guía del Operador y todas las etiquetas de seguridad que hay en el producto, así como el *vídeo de seguridad* que está en <https://can-am.brp.com/off-road/safety>. Se describe más detalladamente lo que debe saber acerca de este vehículo antes de utilizarlo.

Independientemente de que sea un nuevo usuario o un conductor experimentado, es importante para su seguridad personal que conozca los mandos y las funciones de este vehículo. Igualmente importante es que conozca la mejor manera de conducirlo.

Este es un ATV de alto rendimiento para el uso exclusivo fuera de vías públicas. Los usuarios sin experiencia podrían pasar por alto riesgos importantes y reaccionar incorrectamente ante el comportamiento del ATV en las diversas condiciones del terreno.

Se recomienda seguir las indicaciones relativas a la edad descritas en la etiqueta de seguridad incluida en la unidad. Aunque una persona se encuentre dentro de un grupo de edad para el que no esté prohibido el uso de este vehículo, quizá no conozca la técnica, o no cuente con la habilidad o la madurez que se precisan para conducir este vehículo de un modo seguro, por lo que correría el riesgo de sufrir un grave accidente.

Las personas con discapacidades físicas o cognitivas, así como las personas más arriesgadas están más expuestas a sufrir vuelcos o colisiones que podrían dar lugar a lesiones graves, o incluso la muerte.

No todos los vehículos son iguales. Cada vehículo tiene características de rendimiento, mandos y prestaciones distintos. En cada caso se conducirá y maniobrá de un modo diferente.

Familiarícese con los mandos y el funcionamiento general del vehículo antes de aventurarse en la conducción todoterreno. Practique conduciendo en una zona apropiada que resulte segura y observe la respuesta de cada mando. Conduzca a una velocidad reducida. Para conducir a una mayor velocidad se requieren experiencia, conocimiento del terreno y unas condiciones adecuadas para la conducción.

Las características de la conducción varían en función del lugar. Dependen de las condiciones meteorológicas, que pueden cambiar drásticamente de vez en cuando y de una estación a otra.

No es lo mismo conducir sobre arena que hacerlo sobre la nieve, en bosques o en marismas. En determinados lugares quizá se precise más precaución y pericia. Sea prudente. Actúe siempre con precaución. No corra riesgos innecesarios, podría encontrarse en dificultades o incluso sufrir lesiones.

No dé nunca por sentado que con el vehículo es posible viajar sin riesgos en cualquier entorno. Los cambios bruscos en el terreno, debidos a agujeros, depresiones, terraplenes, diferencias de consistencia del suelo y otras irregularidades pueden provocar la inestabilidad o que vuelque el vehículo. Para evitar que esto ocurra, reduzca la velocidad y observe siempre el terreno que tiene por

delante. Si el vehículo empieza a inclinarse demasiado o a volcar, lo más recomendable es bajar del vehículo inmediatamente, en dirección OPUESTA a la del vuelco.

Le animamos a que realice una inspección de seguridad anual de su vehículo. Póngase en contacto con un concesionario autorizado de Can-Am Off-road para más detalles. Aunque no es obligatorio, se recomienda que un concesionario autorizado de Can-Am Off-road realice la preparación de pretemporada de su vehículo. Cada visita a su concesionario autorizado de Can-Am Off-road es una magnífica oportunidad para que su concesionario verifique si su vehículo está incluido en alguna campaña de seguridad. También le animamos a que visite a su concesionario autorizado de Can-Am Off-road inmediatamente si es consciente de alguna campaña relacionada con la seguridad.

Diríjase a un concesionario autorizado de Can-Am Off-road para ver los accesorios disponibles que pueda necesitar.

## Equipamiento

Las condiciones meteorológicas pueden ayudarle a decidir qué ropa debe utilizar. Utilice prendas de vestir adecuadas para las temperaturas mínimas que puedan esperarse. La ropa interior térmica ofrece protección excelente. Es importante que el conductor utilice siempre equipo y accesorios de protección adecuados, como casco homologado, protección para los ojos, botas, guantes, pantalones y camisa de manga larga. Este tipo de vestido y accesorios le proporcionarán protección ante algunos riesgos menores que puede encontrarse en la ruta. El conductor no debe llevar nunca ropa suelta (por ejemplo, bufandas o pañuelos) que pueda enredarse en el vehículo o en ramas y arbustos. Según las condiciones, quizá sea necesario utilizar gafas protectoras antiniebla o gafas de sol. Existen cristales de distintos colores para las gafas protectoras o de sol que pueden facilitar la distinción de variaciones en el terreno. Sólo debe utilizar gafas de sol durante el día.



Pilotos con el equipo apropiado para la conducción

## Conducción con un pasajero

### Modelos 1-UP

Este vehículo está diseñado para que pueda viajar el conductor, únicamente. No instale asientos para pasajeros ni utilice las rejillas portaequipajes para llevar pasajeros.

### Modelos 2-UP

Este vehículo está especialmente diseñado para el conductor y UN (1) solo pasajero. El pasajero debe estar sentado en el asiento designado a tal efecto y agarrarse a los asideros en todo momento. NUNCA instale más asientos para pasajeros que el recomendado por BRP. No utilice los portaequipajes ni el lugar que ocupan para llevar pasajeros. El hecho de llevar más de un (1) pasajero puede afectar a la estabilidad y al control del vehículo. Cuando está instalada la guantera (en lugar del asiento trasero), el vehículo se convierte en un vehículo MONOPLAZA (modelo 1-UP) y no debe permitirse NINGÚN PASAJERO.

## Conducción de ocio

Respete los derechos y las limitaciones de los demás. No conduzca en zonas destinadas a otros tipos de usos todoterreno. Esto incluye pistas para motonieves, pistas ecuestres, pistas de esquí nórdico, pistas para bicicletas de montaña, etc. No dé nunca por sentado que no habrá otras personas utilizando la pista. Manténgase siempre a la derecha en las pistas y no se desplace en zigzag, de

un lado a otro de la pista. Esté siempre preparado para parar o apartarse a un lado si aparece otro usuario de la pista en sentido contrario.

Es recomendable hacerse socio de un club local de ATV. Le facilitarán un mapa y consejos o le informarán de dónde puede conducir. Si no hay ningún club en su zona, puede contribuir a que se cree uno. La conducción en grupo y las actividades de estos clubes proporcionan una agradable experiencia social.

Mantenga siempre una distancia de seguridad con respecto a otros conductores. Su criterio acerca de la velocidad, las condiciones del terreno y meteorológicas, el estado mecánico del vehículo y la "confianza en el criterio" de los demás le ayudarán a determinar la distancia de seguridad más apropiada. Al igual que cualquier otro vehículo motorizado, este vehículo necesita tiempo y espacio para frenar. Tenga en cuenta la necesidad de una mayor distancia para el frenado. En modelos 2-UP, el manejo del vehículo, su estabilidad y la distancia de frenado pueden verse afectados si se lleva un pasajero. Reduzca prudentemente la velocidad cuando lleve un pasajero.

Antes de partir, indíquelo a alguien hacia dónde va y a qué hora ha previsto regresar.

Según la duración que vaya a tener el paseo, deberá llevar más herramientas, agua, comida y equipo para emergencias. Averigüe dónde puede obtener más gasolina y aceite. Prepárese para las condiciones que pudiera encontrar.

Botiquín de primeros auxilios	Llave inglesa
Teléfono móvil	Cuchillo
Cinta de fricción	Luz centelleante
Una cuerda	Gafas con cristales de color
Bombillas de repuesto	Mapa de pistas
Kit de herramientas suministrado	Refrigerios

## Entorno

Una de las ventajas de este vehículo es que le permite alejarse de los caminos más trillados y alejarse de las poblaciones. Sin embargo, siempre debe respetarse la naturaleza y los derechos de los demás a disfrutarla. No conduzca en áreas protegidas o sensibles desde el punto de vista medioambiental. Sea respetuoso con el entorno: no conduzca por encima de la vegetación, no corte árboles ni vallas y procure no derrapar ni destruir el terreno. "Pise con suavidad".

Este vehículo puede causar incendios sin control fuera de la carretera asfaltada si los residuos se acumulan cerca del escape o en otro punto caliente del motor y la chispa de encendido cae en pasto seco. Evite desplazarse en zonas húmedas, a través de tierras pantanosas o con pasto alto, donde los residuos se pueden acumular. Si necesita desplazarse por esas zonas, realice una inspección y quite todos los residuos del motor y de los puntos calientes. Consulte el apartado *Cuidado del vehículo* para conocer más detalles.

La persecución de animales salvajes es ilegal en muchas zonas. Un animal puede morir de agotamiento después de haber sido perseguido por un vehículo motorizado. Si encuentra algún animal en la pista, deténgase y obsérvelo sin hacer ruido y con precaución. Probablemente, será uno de los mejores recuerdos de su vida.

Observe la norma “de no dejar nada de lo que se haya llevado consigo”. No tire basura. No encienda hogueras si no tiene permiso para ello y, aunque lo tenga, hágalo siempre lejos de zonas secas. Los peligros que ocasione en la pista pueden provocar daños a otras personas o incluso a usted mismo, incluso posteriormente.

Respete las tierras de labranza. Pida siempre permiso a los propietarios antes de conducir por fincas privadas. Respete las cosechas, los animales de granja y los límites de propiedad.

Y por último, no contamine arroyos, lagos ni ríos. Y no modifique el motor ni el sistema de escape, y no desmonte ninguno de sus componentes porque afecta al nivel de emisiones del vehículo.

## **Limitación del diseño**

Aunque el vehículo es excepcionalmente sólido entre los de su clase, sigue tratándose de un vehículo ligero por definición, y su uso debe limitarse a la finalidad para la que fue diseñado.

La adición de peso a cualquier parte del vehículo afecta a su centro de gravedad y su estabilidad, además de modificar su rendimiento.

## **Uso todoterreno**

Por su propia naturaleza, la conducción todoterreno es peligrosa. Cualquier terreno que no haya sido específicamente preparado para el tránsito de vehículos presenta un riesgo inherente derivado de la imprevisibilidad de la consistencia, la composición y la inclinación del terreno. El terreno en sí mismo representa un factor de riesgo constante, algo que debe ser asumido por quien se aventura a explorarlo.

Un conductor que se aleje de los caminos con el vehículo deberá actuar siempre con la máxima precaución para elegir la ruta más segura y observando atentamente el terreno inmediato. El vehículo no deberá ser utilizado por personas que no estén totalmente familiarizadas con las instrucciones de manejo correspondientes. Tampoco deberá utilizarse en terreno peligroso ni con grandes desniveles.

## **Técnicas de conducción**

La información que contiene esta guía es limitada. Complete un curso de formación certificado para incrementar sus conocimientos y mejorar sus habilidades.

Cuidado, prudencia, experiencia y pericia en la conducción son las mejores precauciones ante cualquier riesgo que pudiera surgir durante el uso del vehículo.

Respete y siga todas las señales de la pista. Su finalidad es servirle de ayuda a usted y a otros usuarios.

Si conduce en una zona no asfaltada, recuerde que los elementos más importantes son la potencia y la tracción, no la velocidad. No conduzca nunca más deprisa de lo que permitan la visibilidad y sus propias posibilidades de elegir una ruta segura.

Observe constantemente el terreno que se encuentra por delante para detectar cambios bruscos en pendientes u obstáculos, tales como rocas o raíces de árboles, capaces de provocar una pérdida de estabilidad que podría causar un vuelco o una vuelta de campana.

Siempre es recomendable conocer el estado del terreno al otro lado de la colina o terraplén. Con demasiada frecuencia surgen desniveles muy bruscos que es imposible sortear o descender.

Cuando exista la más mínima duda acerca de la capacidad del vehículo para superar un obstáculo determinado, elija siempre otra ruta.

Utilice siempre técnicas de conducción adecuadas para evitar que el vehículo vuelque en cuestas, en terrenos accidentados o al girar.

### ***Posición del cuerpo***

Para mantener un control adecuado, se recomienda expresamente mantener ambas manos en el manillar de modo que le resulte fácil alcanzar todos los mandos con facilidad. Esto mismo se aplica a los pies, que deben mantenerse en los estribos. Para reducir al mínimo la posibilidad de lesiones en las piernas o en los pies, mantenga los pies en los estribos en todo momento. No oriente los pies hacia fuera ni extienda ninguno de los pies para girar, ya que podría engancharse o sufrir un golpe con un obstáculo o con las ruedas.

Aunque el vehículo incluye suspensión, existen terrenos muy accidentados, llenos de baches, por los que la conducción puede resultar incómoda e incluso dañar la espalda. A menudo será necesario conducir casi en cuclillas. Reduzca la velocidad y flexione las piernas para absorber parte de la fuerza del impacto.

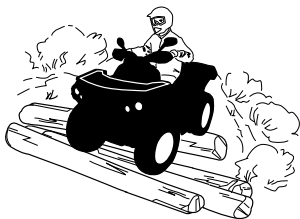

### **Modelos 2-UP**

El pasajero debe mantener las manos en los asideros y los pies en los reposapiés en todo momento.

El pasajero debe sincronizar sus movimientos con los del conductor.

### ***Cruce de carreteras***

Si necesita cruzar una carretera, asegúrese de que cuenta con visibilidad total del tráfico en ambas direcciones y determine con antelación el punto de salida al otro lado de la carretera. Diríjase en línea recta hacia dicho punto. No acelere ni

cambie de dirección bruscamente; esto podría dar lugar a un vuelco. No conduzca por aceras ni carriles para bicicletas; estas vías están reservadas específicamente para dichos usos.

### **Conducción en carretera**

Respete siempre las normas de tráfico cuando conduzca su vehículo en carretera o por la vía pública.

No circule por las aceras. Están destinadas a los peatones.

### **Giros**

Practique el giro a baja velocidad antes de intentar girar a una mayor velocidad.

Mantenga ambas manos en el manillar y los pies en los estribos.

Mantenga una velocidad constante o una ligera aceleración durante los giros.

Para reducir el riesgo de vuelco:

- Sea cuidadoso al girar.
  - Gire el manillar en consonancia con la velocidad y el entorno; evite girarlo demasiado o con rapidez excesiva. Utilice el volante de forma coherente con la velocidad del vehículo y el entorno.
  - Reduzca la velocidad antes de tomar curvas. Evite frenar bruscamente en las curvas.
  - Evite acelerar bruscamente durante los giros, incluso al iniciar la marcha o a velocidades moderadas.
- No intente realizar piruetas, como giros sobre su propio eje, derrapes, deslizamientos, cabriolas o saltos. Si el vehículo empieza a derrapar o a deslizarse, gire el volante en la dirección del derrape o del deslizamiento. No pise de golpe los frenos y evite bloquear las ruedas.
- Evite las superficies pavimentadas. Este vehículo no está diseñado para el uso en superficies pavimentadas, donde el riesgo de vuelco es mayor. Si necesita conducir en superficies pavimentadas, realice giros lenta y gradualmente, y evite usos bruscos del acelerador y los frenos.

Evite usos repentinos y bruscos de la dirección, el acelerador o los frenos durante los giros.

## ⚠ ATENCIÓN

**No gire a demasiada velocidad.**

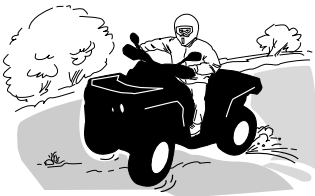

Si el vehículo derrapa o resbala, puede resultar de utilidad girar el manillar en la dirección del deslizamiento hasta que vuelva a recuperar el control. Procure que no se bloqueen nunca los frenos ni las ruedas.

### ATENCIÓN

**Los neumáticos de este vehículo no están diseñados para el uso en vías pavimentadas. Por otra parte, este vehículo no está equipado con un diferencial trasero (las ruedas traseras giran siempre a la misma velocidad). Por todo ello, el pavimento puede afectar seriamente al manejo y al control del vehículo.**

### **Frenado**

Mantenga siempre ambas manos en el manillar y los pies en los estribos durante el uso de los frenos.

Familiarícese con el uso de los frenos para acostumbrarse a su capacidad de respuesta.

- Utilícelos primero a velocidad moderada; luego, incremente la velocidad.
- Pruebe a frenar con distintos grados de suavidad y brusquedad mientras se desplaza en línea recta a diferentes velocidades.
- Familiarícese con los frenos en posibles situaciones de emergencia. El resultado de frenado óptimo se obtiene en línea recta, al pisar el freno bruscamente pero sin bloquear las ruedas.

Recuerde que la distancia de frenado dependerá de la velocidad del vehículo, de la carga y del tipo de superficie. Además, el estado de los neumáticos y los frenos juega un papel fundamental.

### **NOTA:**

Durante el desplazamiento hacia delante del vehículo y al frenar, el peso se transfiere a las ruedas delanteras. Para conseguir una mayor eficiencia de frenado, el sistema de frenos distribuye más fuerza de frenado a las ruedas delanteras. Esto afectará al manejo del vehículo y al control de la dirección cuando se frene bruscamente. Téngalo en cuenta a la hora de frenar.

### **Maniobras en marcha atrás**

Cuando maniobre marcha atrás, compruebe que no haya personas ni obstáculos detrás del vehículo. Maniobre lentamente y evite giros bruscos.

Al conducir en un modelo 2-UP, tenga en cuenta que el pasajero puede obstruir su campo de visión. El pasajero deberá bajar del vehículo si es necesario.

Recomendamos que permanezca sentado en el ATV durante las maniobras en marcha atrás. Evite ponerse en pie. Su peso podría desplazarse hacia delante y golpear la palanca del acelerador, lo que podría dar lugar a una aceleración inesperada.

### ATENCIÓN

**Cuando el ATV se está utilizando marcha atrás, una aceleración inesperada puede causar la pérdida del control.**



## **Obstáculos**

Los obstáculos que aparezcan en la “pista” deben ser sorteados con precaución. Puede tratarse de rocas sueltas, árboles caídos, superficies resbaladizas, vallas, postes, terraplenes y depresiones.

Deberá evitar estos obstáculos siempre que sea posible. Recuerde que algunos obstáculos son muy grandes o peligrosos para cruzarlos y deben ser evitados.

Existe la posibilidad de sortear árboles caídos o rocas de pequeñas dimensiones: acérquese en un ángulo de 90°.

Manténgase de pie, sobre los reposapiés y con las rodillas flexionadas. Ajuste la velocidad sin perder impulso y no “apriete a fondo” el acelerador.

Sujete bien el manillar (conductor) o los asideros (pasajero en los modelos 2-UP). Desplace su peso hacia atrás (conductor y pasajero en los modelos 2-UP) antes de continuar.

No intente levantar del suelo las ruedas delanteras del vehículo. Tenga en cuenta que el objeto puede ser resbaladizo o que se mueva mientras está cruzando.

En los modelos 2-UP, el conductor es responsable de la seguridad del pasajero; en caso de duda, deberá pedir a este que baje del vehículo antes de continuar.

## **Conducción en ascenso**



### **Modelos 1-UP**

Antes de intentar subir una cuesta, recuerde lo siguiente.

Sólo los conductores experimentados deben intentar subir cuestas.

Comience con pendientes poco profundas.

Conduzca siempre con la parte delantera del vehículo cuesta arriba y mantenga el peso del cuerpo hacia adelante y hacia la parte superior de la cuesta.

Mantenga los pies sobre los reposapiés, cambie el ATV a una marcha corta y acelere antes de empezar a subir.

Intente mantener una velocidad constante y tenga cuidado con el acelerador para evitar ir más rápido.

Las pendientes bruscas o la variación del terreno o conducir con una rueda sobre un obstáculo podría afectar considerablemente la estabilidad, ya que levantará la parte delantera del vehículo y aumentará el riesgo de volcar.

Algunas cuestas son demasiado inclinadas para detenerse con seguridad o recuperarse después de un intento de subida sin éxito.

Evite inclinaciones muy profundas. Si no conduce con cuidado, podría volcar al subir una cuesta.

Si la pendiente es demasiado pronunciada y no puede continuar o si el vehículo comienza a rodar hacia atrás, aplique el freno, teniendo cuidado de no patinar y ponga el freno de mano. Baje por el lado izquierdo y utilice el giro en "K" (mientras camina retrocediendo, junto al vehículo en el lado de subida y con una mano en la palanca de freno, haga retroceder lentamente la parte trasera del vehículo hacia la parte superior de la cuesta y después inicie la conducción en descenso).

Siempre deberá caminar o bajarse por la parte superior de la pendiente, con la precaución de no acercarse demasiado al vehículo ni a las ruedas mientras giran.

No intente sujetar el vehículo si empieza a volcar. Apártese.

No llegue a un cambio de rasante ni al final de una cuesta a gran velocidad. Podría haber obstáculos o un descenso muy brusco.

### **Modelos 2-UP**

El pasajero debe sincronizar sus movimientos con los del conductor. El pasajero debe permanecer sentado en todo momento.

No olvide que el conductor es responsable de la seguridad del pasajero. En caso de duda, el pasajero deberá bajar del vehículo antes de subir la cuesta.

Antes de intentar subir una cuesta, recuerde lo siguiente. Sólo los conductores experimentados deben intentar subir cuestas.

Comience con pendientes poco profundas. Siempre conduzca en forma recta si lo hace cuesta arriba.

Tanto el conductor como el pasajero deben mantener el peso del cuerpo hacia delante, hacia la parte superior de la cuesta. Mantenga los pies sobre los reposapiés, cambie el ATV a una marcha corta y acelere antes de empezar a subir. Intente mantener una velocidad constante y tenga cuidado con el acelerador para evitar ir más rápido.

Las pendientes bruscas o la variación del terreno o conducir con una rueda sobre un obstáculo podría afectar considerablemente la estabilidad, ya que levantará la parte delantera del vehículo y aumentará el riesgo de volcar.

Algunas cuestas son demasiado inclinadas para detenerse con seguridad o recuperarse después de un intento de subida sin éxito. Evite inclinaciones muy profundas. Si no conduce con cuidado, podría volcar al subir una cuesta.

Si la pendiente es demasiado pronunciada y no puede continuar o si el vehículo comienza a rodar hacia atrás, aplique el freno, teniendo cuidado de no patinar y ponga el freno de mano. Pida al pasajero que se baje primero y después utilice el giro en "K" (mientras camina retrocediendo, junto al vehículo en el lado de subida y con una mano en la palanca de freno, haga retroceder lentamente la parte trasera del vehículo hacia la parte superior de la cuesta y después inicie la conducción en descenso). Siempre deberá caminar o bajarse por la parte superior de la pendiente, con la precaución de no acercarse demasiado al vehículo ni a las ruedas mientras giran.

No intente sujetar el vehículo si empieza a volcar. Apártese. No llegue a un cambio de rasante ni al final de una cuesta a gran velocidad. Podría haber obstáculos o un descenso muy brusco.

El pasajero sólo debe volver a montar en el vehículo cuando éste se encuentre de nuevo en un lugar seguro.

### **Comportamiento del vehículo**

Por su configuración, este vehículo tiene una gran capacidad para subir por pendientes, tanto que el vehículo puede volcar antes de perder la tracción. Por ejemplo, no es raro encontrar terrenos en los que la parte superior de la cuesta se ha erosionado hasta el punto de que la cima se eleva con una gran inclinación. El vehículo puede responder de inmediato ante esa situación; sin embargo, al hacerlo, cuando la parte delantera llega al punto en el que el equilibrio del vehículo se desplaza hacia atrás, puede producirse un vuelco.

Puede darse esa misma situación si un objeto incrustado provoca que la parte delantera del vehículo se incline más de lo deseado. Si se da esa situación, tome una ruta alternativa. Tenga en cuenta los peligros que entraña la conducción por laderas. Consulte *CONDUCCIÓN POR LADERAS* a continuación.



## Conducción en descenso

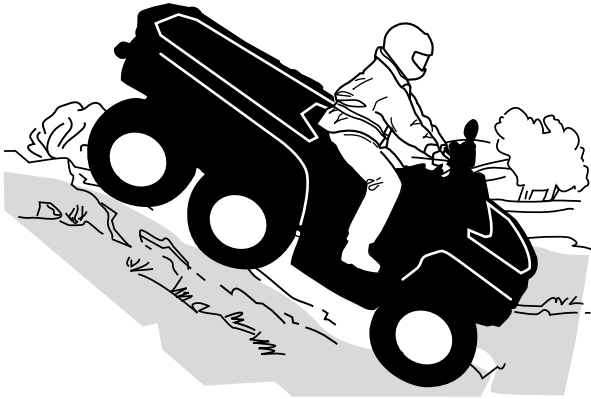

### Modelos 1-UP

Incline el peso del cuerpo hacia atrás. Permanezca sentado. Frene gradualmente para evitar deslizamientos. No descienda la pendiente únicamente con el freno motor o en punto muerto (N).

Una desaceleración mientras se intenta descender por una pendiente resbaladiza podría provocar un “efecto tobogán” del vehículo. Mantenga una velocidad constante o acelere ligeramente para recuperar el control. Evite inclinaciones muy profundas. Si no conduce con cuidado, podría volcar al bajar una cuesta.

### Modelos 2-UP

El conductor es responsable de la seguridad del pasajero; en caso de duda, deberá pedir a este que baje del vehículo antes de continuar.

Recuerde siempre que el manejo del vehículo, su estabilidad y la distancia de frenado pueden verse afectados si se lleva un pasajero.

El pasajero debe sincronizar sus movimientos con los del conductor. El pasajero debe permanecer sentado en todo momento.

Tanto el conductor como el pasajero deben mantener el peso del cuerpo hacia atrás. Frene gradualmente para evitar deslizamientos. No descienda la pendiente únicamente con el freno motor o en punto muerto (N). Evite inclinaciones muy profundas. Si no conduce con cuidado, podría volcar al bajar una cuesta.

### Comportamiento del vehículo

Este vehículo puede ascender cuestas con mayor inclinación que las pendientes que es capaz de descender. Por lo tanto, es fundamental asegurarse de que existe una ruta segura para descender una pendiente antes de subir la cuesta correspondiente.

### Conducción por laderas

Éste es uno de los tipos de conducción **más arriesgados**, ya que el equilibrio del vehículo puede cambiar drásticamente. Deberá evitarse siempre que sea

posible. No obstante, si es necesario, es importante que SIEMPRE mantenga el peso del cuerpo hacia la parte superior de la pendiente, preparado para bajarse por ese lado si el vehículo empieza a volcar.

Evite todos los objetos o las depresiones que puedan intensificar la elevación de un lado del vehículo con respecto al otro (esto podría causar un vuelco).

### ⚠ ATENCIÓN

**No intente detener el vehículo por evitar que sufra desperfectos.**

### ⚠ ATENCIÓN

**Tenga precaución al cargar y transportar depósitos con líquidos. Pueden afectar a la estabilidad del vehículo durante la bajada de pendientes e incrementar el riesgo de vuelco.**



## Modelos 2-UP

El pasajero debe sincronizar sus movimientos con los del conductor. El pasajero debe permanecer sentado en todo momento.

El conductor es responsable de la seguridad del pasajero; en caso de duda, deberá pedir a este que baje del vehículo antes de continuar.

### *Pendientes bruscas*

Los bajos del vehículo chocarán con el suelo y, por lo general, el vehículo se detendrá si las ruedas delanteras o traseras entran en un socavón o una pendiente muy brusca. Si la caída es muy repentina o profunda, el vehículo se inclinará y dará una vuelta de campana.

En los modelos 2-UP, el conductor es responsable de la seguridad del pasajero; en caso de duda, deberá pedir a este que baje del vehículo antes de continuar.

### ⚠ ATENCIÓN

**No intente maniobrar en pendientes muy bruscas. Utilice la marcha atrás y siga otra ruta.**

### *Conducción por agua*

El agua puede ser un factor de riesgo especial. Si el curso es demasiado profundo, el vehículo puede "flotar" y volcar. Compruebe la profundidad del agua y la fuerza de la corriente antes de cruzar con el vehículo. El nivel del agua no

debería sobrepasar los reposapiés. Tenga cuidado con superficies resbaladizas, tales como rocas, hierba, troncos, etc., tanto en el agua como en las orillas. Puede producirse una pérdida de tracción. No intente entrar en el agua a gran velocidad. El agua actuaría de freno y podría salir despedido del vehículo y golpearse contra el suelo.



Si los frenos están húmedos, la capacidad de frenado del vehículo se ve afectada. Asegúrese de que se sequen los frenos; para ello, accíonelos varias veces después de salir del agua, del barro o de la nieve con el vehículo. Tenga en cuenta la necesidad de una mayor distancia para el frenado.

Junto al agua puede haber barro y terrenos de marismas. Prepárese para la posibilidad de encontrarse súbitamente con “hoyos” o cambios de profundidad. Asimismo, deberá prestar atención a posibles obstáculos peligrosos tales como rocas, troncos, etc., cubiertos parcialmente por la vegetación.

### **Conducción por hielo**

Si durante su recorrido pasa por vías fluviales o canales helados, compruebe que el espesor y la consistencia del hielo sean suficientes para aguantar la suma de su peso, el pasajero (modelos 2-UP), el vehículo y la carga. Observe siempre si hay agua a la vista: es una indicación segura de que el espesor del hielo variará.

En los modelos 2-UP, el conductor es responsable de la seguridad del pasajero; en caso de duda, no intente cruzar.

La presencia de hielo también afectará al control del vehículo. Reduzca la velocidad y no “apriete a fondo” el acelerador. Esto solo provocaría que las ruedas patinasen y un posible vuelco del vehículo o la caída violenta del pasajero (modelos 2-UP). No frene con rapidez. Esto también puede provocar un deslizamiento incontrolado y el vuelco del vehículo, o que el pasajero salga despedido (modelos 2-UP). Evite siempre la nieve fangosa o medio derretida, ya que podría bloquear la marcha o los mandos del vehículo.

### **Conducción sobre nieve**

Cuando realice la inspección previa a la conducción, preste especial atención a los lugares del vehículo en que la acumulación de nieve o hielo pueda obstruir la visibilidad de la luz trasera y los reflectores, las aberturas de ventilación, el radiador y el ventilador, así como afectar al movimiento de las palancas de mando, los interruptores y el pedal de freno. Antes de ponerse en marcha con el ATV, compruebe que no haya impedimentos al manejo de la dirección, las palancas de acelerador y freno, así como el pedal.

Siempre que se conduzca el ATV por un camino nevado, el agarre de los neumáticos se reduce, de modo que el vehículo reacciona de modo distinto a las

acciones del conductor. En las superficies de poco agarre, la respuesta de la dirección no es tan inmediata y precisa, las distancias de frenado aumentan y la reacción a la aceleración es más lenta. Reduzca la velocidad y no "apriete a fondo" el acelerador. Esto solo provocaría que las ruedas patinasen y un posible deslizamiento del vehículo por sobreviraje. No frene bruscamente. El vehículo podría deslizarse sin control en línea recta. También en este caso lo más prudente es reducir la velocidad antes de realizar una maniobra. De ese modo dispondrá de más tiempo y distancia para recuperar completamente el control del vehículo antes de que se des controle.

Cuando conduzca el ATV sobre una superficie poco compacta o cubierta de nieve, la turbulencia que genera el vehículo al desplazarse atraparà nieve pulverizada, que puede llegar a acumularse o fundirse sobre algunos componentes descubiertos, entre los que se encuentran piezas giratorias como los discos de freno. El agua, la nieve y el hielo pueden afectar al tiempo de respuesta del sistema de frenos del ATV. Incluso cuando no sea necesario aminorar la velocidad del vehículo, accione los frenos con frecuencia para evitar que se acumule hielo o nieve y secan las pastillas y los discos de freno. En situaciones de conducción de bajo riesgo, esta operación le servirá para probar el nivel de agarre y saber cómo reacciona el vehículo a los mandos. Mantenga siempre despejados de hielo y nieve el pedal de freno, los reposapiés, las plataformas del piso y las palancas de freno y acelerador. Quite con frecuencia la nieve del asiento, los asideros, los faros, las luces traseras y los reflectores.

La nieve puede ocultar rocas, raíces de árboles u otros objetos y, si se derrite, puede imposibilitar la conducción, ya que existe el riesgo de que el vehículo se encalle o pierda la tracción. Observe a cierta distancia el camino por delante y preste siempre atención a posibles indicaciones de la existencia de esos obstáculos. En caso de duda, no se acerque. No conduzca sobre superficies de agua helada sin asegurarse antes de que el hielo puede aguantar bien el peso del ATV con los ocupantes y la carga. Recuerde que aunque un determinado espesor de hielo pueda ser suficiente para aguantar el paso de una motonieve, no necesariamente podrá soportar el de un ATV aunque tenga un peso idéntico, debido a la menor superficie de soporte de carga de éste (los cuatro neumáticos, en contraste con la oruga y los esquís de la motonieve).

Para maximizar la comodidad y evitar congelación, lleve siempre ropa y equipo de protección de ATV adecuado para las condiciones climáticas a las que se verá expuesto durante su conducción.

Al final de cada viaje es recomendable quitar la nieve y el hielo acumulados en la carrocería del vehículo y todas las piezas móviles (frenos, componentes de la dirección, tren motriz, mandos, ventilador del radiador, etc.). Después de parar el vehículo y el motor, la nieve se convertirá en hielo, que resultará más difícil de quitar en la siguiente inspección previa a la conducción.

La conducción sobre nieve puede reducir la capacidad de frenado. Modere la velocidad y tenga en cuenta la necesidad de una mayor distancia para frenar. La nieve despedida puede llegar a acumularse (incluso en forma de hielo) en los componentes y mandos del sistema de frenos. Accione los frenos con frecuencia para evitar que se acumule hielo o nieve.

### **Conducción sobre arena**

La conducción sobre arena o nieve constituye otra experiencia única; no obstante, deberá tener en cuenta algunas precauciones básicas.

La presencia de arena fina, mojada o “profunda” puede dar lugar a la pérdida de tracción y provocar un deslizamiento, un brusco descenso o que el vehículo quede “encallado”.

Si esto ocurre, busque una base más firme. Nuevamente, lo más recomendable es reducir la velocidad y mantenerse alerta.

Reduzca la velocidad todavía más cuando lleve un pasajero.

Cuando conduzca por dunas, es recomendable que el vehículo vaya equipado con un indicador de seguridad (bandera) de tipo antena. Esto facilitará su localización para otros conductores que se encuentren en dunas cercanas.

Conduzca con precaución si ve otro indicador de seguridad frente a usted.

Dado que existe el riesgo de que el indicador de seguridad de tipo antena se enganche y rebote contra el conductor, no lo utilice en parajes en los que haya ramas bajas u otros obstáculos.

Recuerde siempre que el manejo y la estabilidad del vehículo pueden verse afectados si se lleva un pasajero.

### **Conducción por grava suelta**

La conducción en terrenos con piedras sueltas y grava tiene varios puntos en común con las maniobras sobre el hielo. Afectarán el manejo del vehículo y aumentarán la posibilidad de deslizamiento o vuelcos, sobre todo a velocidades altas. Esto puede provocar que el conductor o el pasajero salgan despedidos (modelos 2-UP).

Nuevamente, lo más recomendable es reducir la velocidad y mantenerse alerta. Cuando lleve un pasajero (modelos 2-UP), reduzca la velocidad aún más.

Además, estos elementos pueden influir en la distancia de frenado. Recuerde que “apretar a fondo” el acelerador o derrapar puede provocar que salgan despedidas hacia atrás piedras sueltas, con el consiguiente riesgo para otros conductores. No lo haga nunca deliberadamente.



# TRANSPORTE DE CARGA Y TRABAJO

## Trabajo con el vehículo

El vehículo puede ayudarle a realizar algunas tareas LIGERAS, que van desde la retirada de nieve hasta el remolque de madera o el transporte de carga. Hay accesible una gama de accesorios por parte de su distribuidor autorizado de Can-Am Off-road. Para evitar posibles lesiones, siga las instrucciones y las advertencias que acompañan al accesorio. Respete los límites de carga del vehículo. La sobrecarga del vehículo puede someter a los componentes a una presión excesiva y causar fallos. Evite realizar grandes esfuerzos físicos para levantar cargas pesadas o tirar de las mismas, o para empujar el vehículo.

### ATENCIÓN

**La maquinaria montada debe bajarse al suelo antes de abandonar el tractor.**

## Transporte de cargas

Cualquier carga que se encuentre en el vehículo, incluidos los pasajeros (modelos 2-UP), o en las rejillas portaequipajes afectarán el manejo, la estabilidad y la distancia de frenado del vehículo.

No exceda nunca la carga total permitida para este vehículo, que incluye el peso del piloto y del pasajero, la carga, los accesorios y la lengua del remolque. Consulte *Especificaciones técnicas*.

Asegúrese siempre de que la carga esté bien sujeta y correctamente distribuida y de que no dificulte el accionamiento adecuado de los mandos o las luces.

Tenga siempre en cuenta que la carga puede deslizarse o caerse y provocar un accidente.

Evite cargas que puedan sobresalir lateralmente y engancharse o quedar atrapadas en arbustos u otros obstáculos.

Reduzca la velocidad de acuerdo con las condiciones del terreno cuando transporte carga o arrastre un remolque.

Tenga en cuenta la necesidad de una mayor distancia para el frenado.

Coloque siempre la carga de forma segura lo más bajo posible en el portaequipajes trasero para reducir el efecto de un centro de gravedad más alto.

**⚠ ATENCIÓN**

El manejo, la estabilidad y la distancia de frenado del vehículo se ven afectados cuando se cargan las rejillas portaequipajes. Así, pues, es muy importante que la distribución de la carga y su peso sean adecuados. No lleve una carga excesiva, ni remolque o transporte carga indebidamente. Asegúrese siempre de que la carga queda bien sujeta y distribuida en los portaequipajes antes de ponerse en marcha. Reduzca la velocidad de acuerdo con las condiciones del terreno cuando transporte carga o arrastre un remolque y evite conducir por cuestas y terreno accidentado. Tenga en cuenta la necesidad de una mayor distancia para el frenado, sobre todo en superficies inclinadas y cuando hay pasajeros a bordo (modelos 2-UP). Procure evitar maniobras con riesgo de derrape o deslizamiento. Coloque siempre la carga de forma segura lo más bajo posible en el portaequipajes para reducir el efecto de un centro de gravedad más alto. La omisión de estas recomendaciones puede dar lugar a cambios en el manejo del vehículo, con el consiguiente riesgo de sufrir un accidente.

**Tabla de cargas máximas**

Carga total permitida	460 kg (1.015 lb).	Incluye peso del conductor, pasajero, carga, accesorios y el peso de la lengua del remolque.
Área del compartimento de carga delantero	45 kg (100 lb).	Distribuida de un modo homogéneo.
Carga en la parte trasera	318 kg (700 lb).	Distribuida de un modo homogéneo. Incluye el compartimento de carga trasero, el compartimento de carga inferior y la carga de la lengua del remolque y la carga de la lengua (318 kg (700 lb) de los cuales, al menos, 45 kg (100 lb) se ubican en el compartimento de carga inferior.

**Ejemplos de cargas totales del vehículo adecuadas**

Carga total del vehículo	Conductor y pasajero	Rejilla (portaequipajes) delantera	Compartimento de carga	Accesorios	Carga de la lengua
460 kg (1.015 lb).	137 kg (302 lb).	40 kg (88 lb).	250 kg (551 lb).	10 kg (22 lb).	23 kg (51 lb).

Durante el transporte de cargas pesadas en el compartimento de carga o el uso de remolques:

- Ajuste la suspensión acordemente
- Coloque la palanca de cambios en la posición L (baja).

## Carga de los portaequipajes

La carga debe tener la altura mínima posible; una carga alta elevará el centro de gravedad del vehículo, lo que producirá un efecto negativo en la estabilidad. Distribuya la carga en el portaequipajes de la forma más uniforme posible.

Asegure bien la carga en el portaequipajes. No sujete la carga a otras partes del vehículo. Si no está asegurada debidamente, la carga se podría deslizar o caer, y golpear a los ocupantes del vehículo o a transeúntes. Además, si se mueve durante la conducción, el manejo del vehículo podría verse afectado de forma negativa.

Los objetos de gran altura pueden obstaculizar la visibilidad del conductor y actuar como proyectiles en caso de accidente. Las cargas que sobresalen lateralmente pueden engancharse a arbustos, ramas u otros obstáculos. No deje que la carga tape las luces de freno. Asegúrese de que la carga cabe en el portaequipajes sin sobresalir y de que no interferirá con la visibilidad ni el control del vehículo.

### AVISO

**No supere la capacidad de los portaequipajes. Consulte el apartado *Especificaciones técnicas*.**

Nunca deposite recipientes contenedores de gasolina ni de líquidos peligrosos sobre el portaequipajes.

## Carga de la plataforma

La carga debe tener la altura mínima posible; una carga alta elevará el centro de gravedad del vehículo, lo que producirá un efecto negativo en la estabilidad. Coloque la carga hacia la parte delantera y central de la plataforma de carga repartida de forma tan equilibrada como sea posible.

Asegure la carga con los ganchos de sujeción dentro de la plataforma de carga. Use exclusivamente los ganchos de sujeción situados en el fondo de la plataforma de carga; no utilice la jaula ni ninguna otra parte del vehículo para sujetar la carga. Si no está asegurada debidamente, la carga se podría deslizar o caer, y golpear al conductor o a los transeúntes. Además, si se mueve durante la conducción, el manejo del vehículo podría verse afectado de forma negativa.

Los objetos de altura superior a las paredes del compartimento de carga podrían obstaculizar la visibilidad del piloto y causar lesiones en caso de accidente. Las cargas que sobresalen lateralmente pueden engancharse a arbustos, ramas u otros obstáculos. No deje que la carga tape las luces de freno. Asegúrese de que la carga cabe en el compartimento sin sobresalir y de que no interferirá con la visibilidad ni el control del vehículo.

Nunca sobrecargue la plataforma de carga.

## Carga máxima de la plataforma de carga

159 kg (351 lb)

Carga distribuida de forma equilibrada y bien asegurada.

Cargada con una altura mínima para reducir la altura del centro de gravedad.

**Conducción durante el transporte de carga**

Reduzca la velocidad cuando transporte carga y tome las curvas de forma gradual.

Evite pendientes y terreno accidentado.

Tenga en cuenta la necesidad de una mayor distancia para el frenado.

Es posible que este vehículo requiera más distancia para detenerse durante el transporte de cargas pesadas, sobre todo en superficies inclinadas.

Al conducir en carretera, mantenga la barra estabilizadora bloqueada en ambos lados. Reducirá la basculación del vehículo en carreteras con curvas. Consulte la sección *Afinar su conducción* para ver el procedimiento completo.

**Basculación de la plataforma de carga**

La plataforma de carga puede bascular para facilitar la descarga. Para desbloquearla, use el tirador situado en el lado derecho de la plataforma.



1. Tirador de desbloqueo de la plataforma de carga

**AVISO**

**Apague el motor siempre que se disponga a bascular la plataforma de carga.**

## ⚠ ATENCIÓN

- Asegúrese siempre de que no haya nadie detrás de la plataforma de carga antes de utilizar el tirador.
- El peso de la carga puede influir en la basculación (durante la inclinación o el descenso) de la plataforma de carga.
- Tome siempre precauciones al abrir la plataforma de carga; el silenciador podría estar caliente.

Tenga mucho cuidado al manejar la plataforma, ya que la carga podría haberse desplazado durante el transporte.

Para bajar la plataforma de carga, empújela hasta su ubicación y fíjela con el pasador de horquilla.

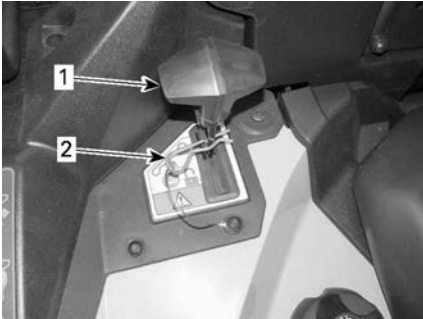

1. Mango (tirador) de desbloqueo
2. Pasador de horquilla

## ⚠ ATENCIÓN

- Manténgase alejado de la plataforma de carga y de su punto de unión con el armazón del vehículo mientras baja la plataforma. No permita que nadie se acerque.
- Compruebe que la plataforma de carga está asegurada correctamente antes de ponerse en marcha.
- Fije la plataforma de carga con el pasador de horquilla
- Asegúrese de que no quede ningún objeto entre la plataforma de carga levantada y el armazón del vehículo para que pueda asegurar bien la plataforma cuando lo baje.

## Arrastre de cargas

No utilice nunca el parachoques del vehículo para arrastrar cargas; el vehículo podría volcar. Use exclusivamente el enganche del remolque (si está instalado) para remolcar carga.

En caso de emergencia, utilice los ganchos de recuperación para rescatar un vehículo atascado; consulte *Ganchos de recuperación*.

Si utiliza cadenas o cables para arrastrar cargas, asegúrese de que no hay holgura antes de iniciar la marcha y mantenga la tensión en todo momento.

Si utiliza cadenas o cables para arrastrar cargas, asegúrese de frenar de forma progresiva. La inercia de la carga podría dar origen a un impacto.

Cuando arrastre cargas, respete siempre la capacidad máxima especificada; consulte *Uso de remolques*.

### ATENCIÓN

**Si hay holgura en la cadena o el cable, estos se podrían romper bruscamente.**

Si se dispone a remolcar otro vehículo, asegúrese de tener a alguien al control del vehículo remolcado. Esta persona deberá encargarse de frenar y girar el volante para evitar la pérdida de control del vehículo.

Reduzca la velocidad cuando arrastre cargas y tome las curvas de forma gradual. Evite pendientes y terreno accidentado. No intente conducir por pendientes con inclinación excesiva. Tenga en cuenta la necesidad de una mayor distancia para el frenado, sobre todo en superficies inclinadas y cuando hay pasajeros a bordo (modelos 2-UP). Procure evitar maniobras con riesgo de derrape o deslizamiento.

## Uso de remolques

### AVISO

**Para el uso de remolques, se debe instalar correctamente un enganche trasero aprobado por BRP en el vehículo.**

Si se conduce este vehículo con remolque existe un mayor riesgo de vuelco, especialmente en terrenos inclinados. Si se arrastra un remolque, compruebe que el enganche es compatible con el del vehículo. Asegúrese de que el remolque se encuentra en horizontal con respecto al vehículo. (En algunos casos quizá sea necesario instalar alguna extensión especial en el enganche del vehículo). Utilice cadenas o cables de seguridad para conectar el remolque al vehículo.

Reduzca la velocidad cuando arrastre un remolque y tome las curvas de forma gradual. Evite pendientes y terreno accidentado. No intente conducir por pendientes con inclinación excesiva. Tenga en cuenta la necesidad de una mayor distancia para el frenado, sobre todo en superficies inclinadas y cuando hay pasajeros a bordo (modelos 2-UP). Procure evitar maniobras con riesgo de derrape o deslizamiento.

La carga indebida del remolque puede dar lugar a la pérdida de control del vehículo.

No supere la capacidad de remolque ni la de la extensión. Consulte el apartado *Especificaciones técnicas*.

Asegúrese de que hay algo de peso en la lanza.

La carga debe estar siempre distribuida de forma equilibrada y asegurada correctamente en el remolque. Si el remolque está bien cargado, será más fácil manejarlo.

Durante el uso de remolques, coloque siempre la palanca de cambios en marcha corta (L); además de conseguir un par superior, el uso de la marcha corta compensará el incremento de carga sobre las ruedas traseras.

Cuando se detenga o aparque, bloquee las ruedas del vehículo y del remolque para evitar desplazamientos.

Proceda con precaución cuando vaya a desenganchar un remolque cargado, ya que podría caer sobre usted o sobre otras personas.

Durante el uso de remolques, respete la capacidad de arrastre máxima indicada en la etiqueta del enganche.

---

# IMPORTANTES ETIQUETAS EN EL PRODUCTO (PAÍSES FUERA DE CANADÁ Y ESTADOS UNIDOS)

Lea detenidamente todas las etiquetas de seguridad que hay en el vehículo.

Estas etiquetas están adheridas al vehículo para garantizar la seguridad del conductor, los pasajeros y cualquier otra persona que se encuentre en las proximidades.

En el vehículo están colocadas las siguientes etiquetas, las cuales deben ser consideradas componentes permanentes del vehículo. Es necesario que estén limpias y visibles en todo momento. Si no están o están dañadas, necesitará sustituirlas. Las etiquetas de seguridad son gratuitas. Diríjase a un concesionario autorizado de Can-Am Off-road.

Al reemplazar piezas que contengan advertencias, asegúrese de pedir (de forma gratuita) las advertencias de seguridad correspondientes, si no están ya instaladas en la pieza de repuesto.

## **NOTA:**

En caso de discrepancias entre esta guía y el vehículo, las etiquetas de seguridad adheridas al vehículo tienen prioridad sobre las etiquetas incluidas en esta guía.



## **Pictograma de seguridad**

Lea detenidamente todas las etiquetas de seguridad que hay en el vehículo.

Estas etiquetas están adheridas al vehículo para garantizar la seguridad del conductor, de los pasajeros (2-UP) y de cualquier otra persona que se encuentre en las proximidades.

Las etiquetas de seguridad que hay en el vehículo deben considerarse elementos permanentes.

Si alguna no aparece o está dañada, puede ser reemplazada de modo gratuito. Póngase en contacto con un distribuidor autorizado de Can-Am Off-road.

### **NOTA:**

En caso de discrepancias entre esta guía del usuario y el vehículo, las etiquetas de seguridad adheridas al vehículo tienen prioridad sobre las etiquetas incluidas en esta guía.

## Pictograma de advertencia general

### ATENCIÓN

- El uso de un ATV inapropiado puede dar lugar a LESIONES GRAVES o LA MUERTE. Siga todas las instrucciones y advertencias.
- UTILICE SIEMPRE un casco homologado, prendas Y ACCESORIOS DE PROTECCIÓN.
- Utilice siempre protección para los oídos.
- Lea la guía del usuario. El uso de un ATV inapropiado puede dar lugar a LESIONES GRAVES o LA MUERTE. Siga todas las instrucciones y advertencias.
- Reduzca la velocidad si tiene que utilizar carreteras pavimentadas.
- Nunca lleve ningún pasajero en los modelos 1-UP y NUNCA lleve a más de uno en los modelos 2-UP.
- uso incompatible con el consumo y los efectos de drogas o alcohol.

Modelos 1-UP

Modelos 2-UP

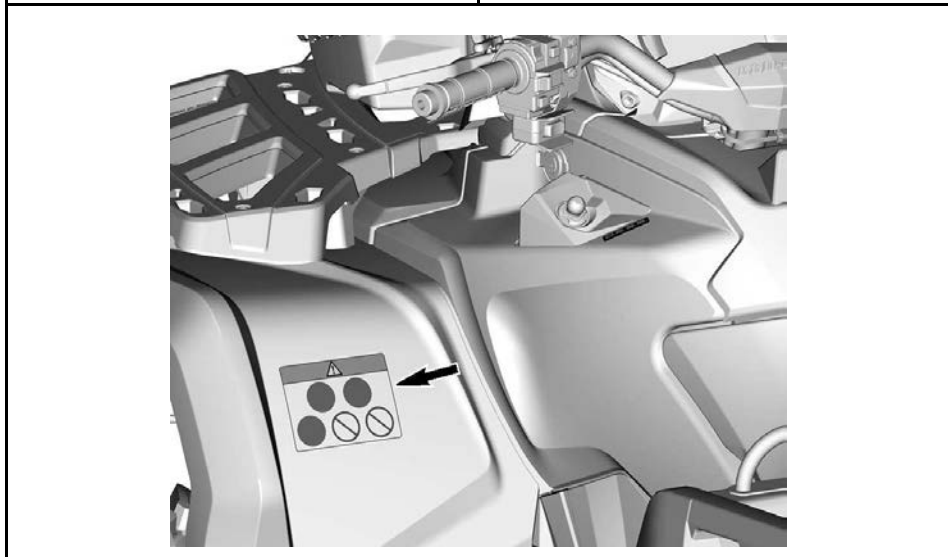
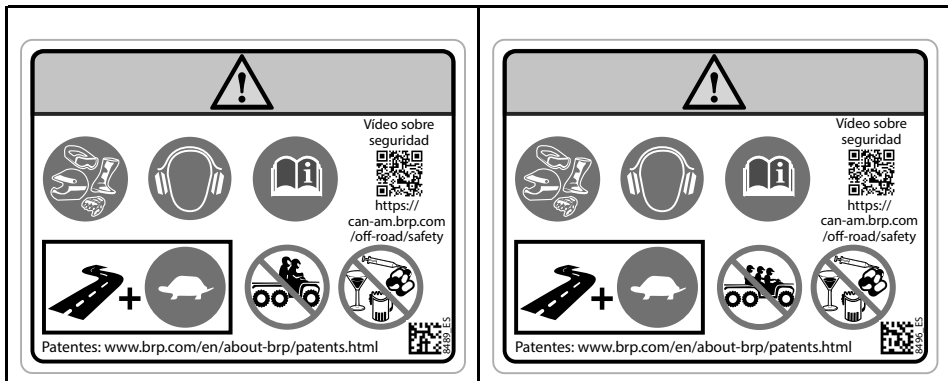

## Pictogramas de advertencia para el pasajero

<b>⚠ ATENCIÓN</b>	
<ul style="list-style-type: none"> <li>- Lea la guía del usuario.</li> <li>- <b>NUNCA</b> lleve ningún pasajero en los modelos 1-UP y <b>NUNCA</b> lleve a más de uno en los modelos 2-UP.</li> <li>- En los modelos 2-UP, el pasajero siempre debe usar un casco homologado y equipamiento protector.</li> <li>- En los modelos 2-UP, el pasajero <b>NUNCA</b> debe subir al vehículo tras el uso de drogas o alcohol.</li> </ul>	
Modelos 1-UP	Modelos 2-UP

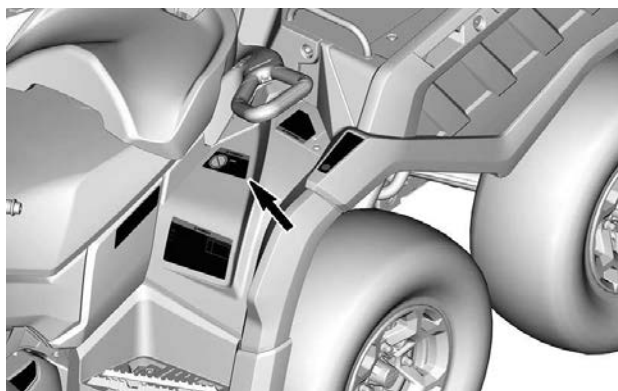
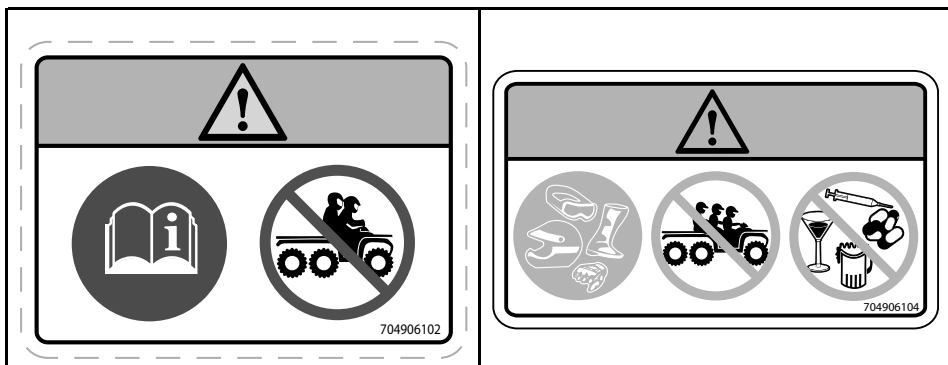

## **Presión de los neumáticos y carga máxima - Pictograma de advertencia**

## ⚠ ATENCIÓN

- Lea la guía del usuario. La presión inadecuada de los neumáticos o la sobrecarga pueden provocar la pérdida de control; esto podría resultar en LESIONES GRAVES o incluso la MUERTE.
- Mantenga SIEMPRE la presión adecuada de los neumáticos como se indica.
- En los modelos monoplaza no exceda NUNCA la capacidad de carga máxima de 234 kg (515 lb), que incluye el peso del conductor, la carga, los accesorios y el peso de la lanza del remolque
- En los modelos biplaza no exceda NUNCA la capacidad de carga máxima de 460 kg (1015 lb), que incluye el peso del conductor, la carga, los accesorios y el peso de la pluma del remolque.

**! ATENCIÓN**

**< 234 kg**

**≥ 234 kg < 460 kg**

**kPa**

**kPa 34.5**

**kPa 34.5**

**kPa 48.3**

**kPa 48.3**

**704907107**

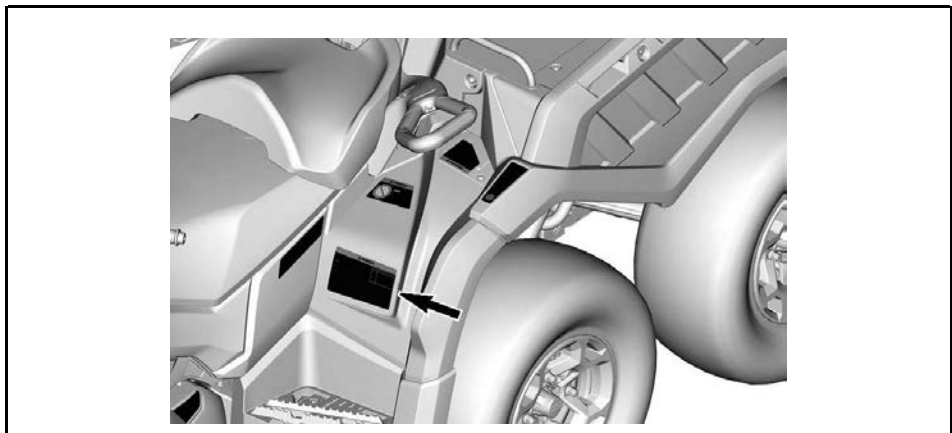

## Pictograma de advertencia: Carga máxima del portaequipajes delantero

### ⚠ ATENCIÓN

- No lleve NUNCA pasajeros en este transporte.
- CARGA DELANTERA MÁXIMA: 45 kg (100 lb) distribuidos de forma homogénea.

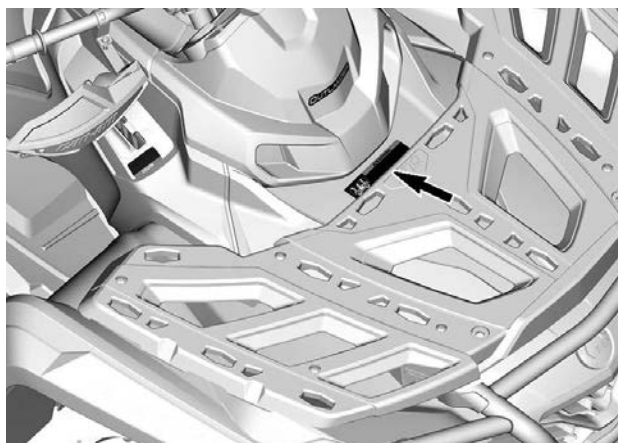
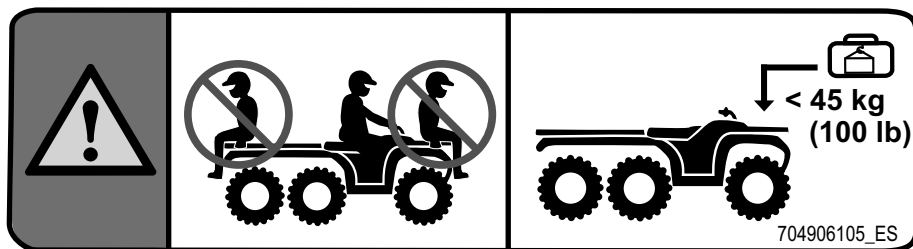



## Pictograma de advertencia de carga trasera

### ⚠ ATENCIÓN

- No exceda NUNCA la capacidad de carga máxima de 460 kg (1015 lb) del vehículo, que incluye el peso del conductor, la carga, los accesorios y el peso de la pluma del remolque.
- No lleve NUNCA pasajeros en este transporte.
- Encuentre y lea la Guía del usuario y vea el vídeo sobre seguridad. El uso de un ATV inapropiado puede dar lugar a LESIONES GRAVES o LA MUERTE.
- CARGA DELANTERA MÁXIMA: 45 kg (100 lb) distribuidos de forma homogénea.
- CARGA TRASERA MÁXIMA: 318 kg (700 lb) distribuidos de forma uniforme (incluido el peso de la lanza del remolque, si corresponde).

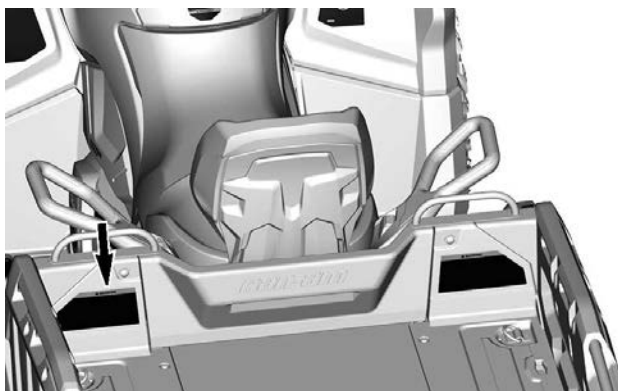
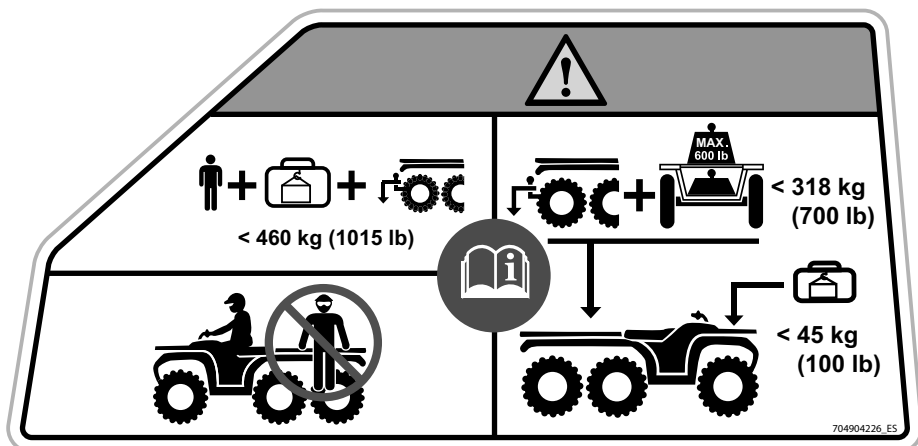



## Pictograma de advertencia: Funcionamiento de retención de la plataforma de carga

### ⚠ ATENCIÓN

- Encuentre y lea la Guía del usuario y vea el vídeo sobre seguridad. El uso de un ATV inapropiado puede dar lugar a LESIONES GRAVES o LA MUERTE.
- No lleve NUNCA un pasajero en la plataforma de carga.
- Fije SIEMPRE los tiradores de bloqueo con el pasador de horquillas.
- Retire SIEMPRE los recipientes de combustible del vehículo antes de repostar.

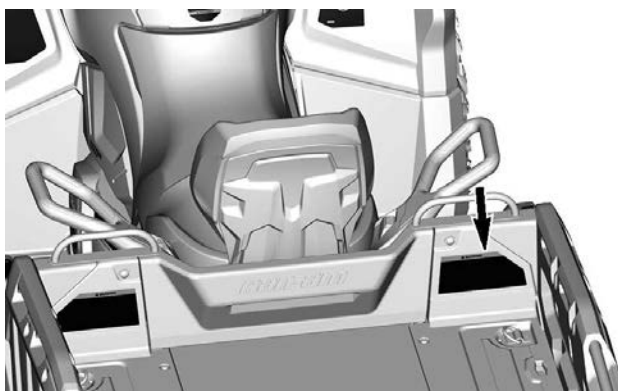
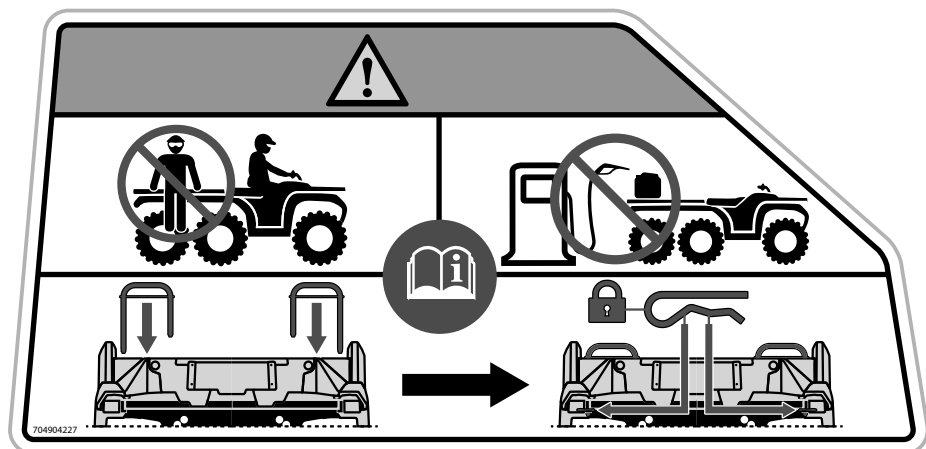

## Instalación de la guantera - Pictograma de advertencia

MODELOS 1-UP

### ⚠ ATENCIÓN

1. Abra la tapa de la guantera y gire el seguro hasta la posición de bloqueo.
2. Alinee e inserte el sistema de cierre de seguridad de la guantera en la abertura "LINQ" del vehículo.
3. Gire el seguro hasta la posición de bloqueo.
4. Cierre la tapa y verifique si la guantera está asegurada en su posición.

Encuentre y lea la Guía del usuario y vea el vídeo sobre seguridad. El uso de un ATV inapropiado puede dar lugar a LESIONES GRAVES o LA MUERTE.

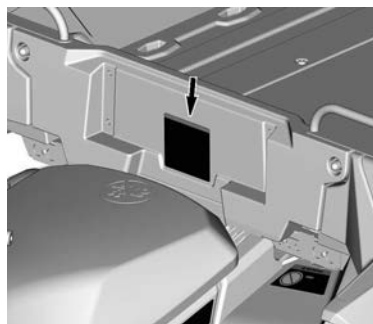
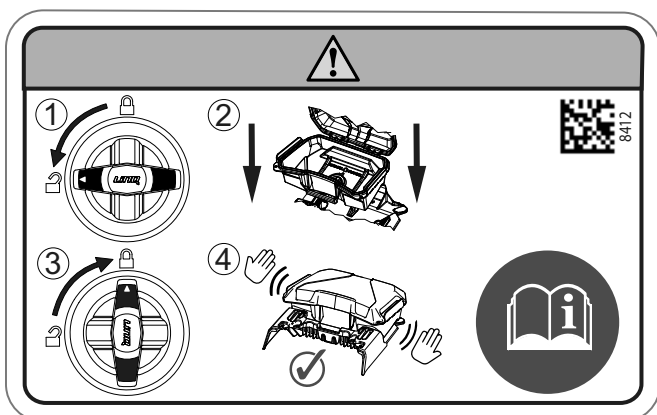

## Instalación del asiento del pasajero y la guantera - Pictograma de advertencia

MODELOS 2-UP

### ⚠ ATENCIÓN

Para instalar el asiento del pasajero

1. Compruebe que la palanca del seguro está en posición abierta tirando de ella hacia la parte delantera del asiento.
2. Mediante un movimiento hacia adelante, introduzca las dos pestañas delanteras del asiento en las ranuras de anclaje del vehículo.
3. Gire hacia abajo para enganchar la pestaña trasera.
4. Cierre la palanca del seguro presionándola hacia atrás para fijar el asiento en su posición.
5. Compruebe que el asiento está bien sujeto en su posición antes de utilizarlo.

1. Para instalar la guantera
2. Abra la tapa de la guantera y gire el seguro hasta la posición de bloqueo.
3. Alinee e inserte el sistema de cierre de seguridad de la guantera en la abertura "LINQ" del vehículo.
4. Gire el seguro hasta la posición de bloqueo.
5. Cierre la tapa y verifique si la guantera está asegurada en su posición.

Encuentre y lea la Guía del usuario y vea el vídeo sobre seguridad. El uso de un ATV inapropiado puede dar lugar a LESIONES GRAVES o LA MUERTE.

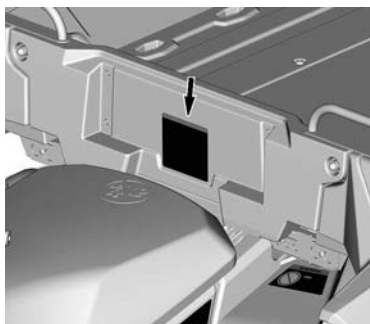
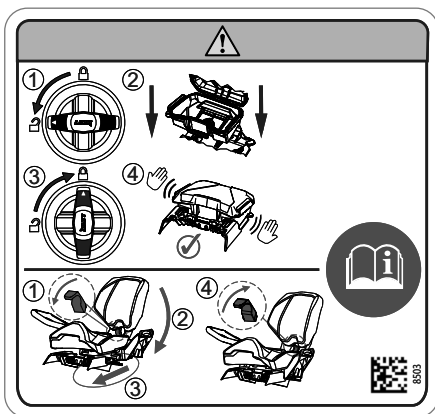

## Edad recomendada - Etiqueta de advertencia

### ⚠ ATENCIÓN

La conducción de este ATV por menores de 16 años aumenta las posibilidades de LESIONES GRAVES o MUERTE para el conductor, y para el pasajero y el conductor en los modelos 2-UP.

Este ATV no debe ser conducido NUNCA por menores de 16 años.

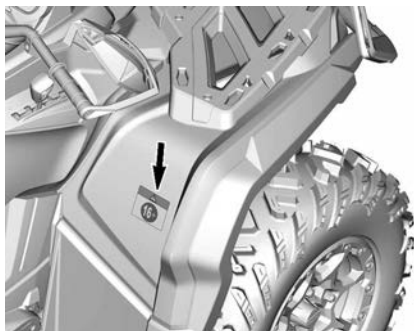
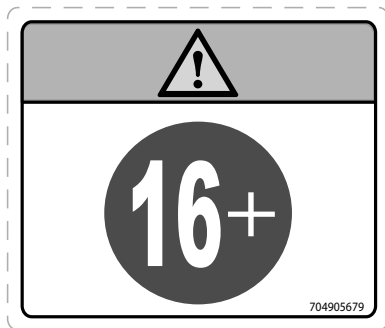

## Procedimientos de cambio de marcha - Pictograma de aviso

### AVISO

Este vehículo tiene que pararse antes de cambiar la palanca. Pise SIEMPRE el pedal de freno antes de cambiar desde la posición Aparcar (P) y Neutra (N).

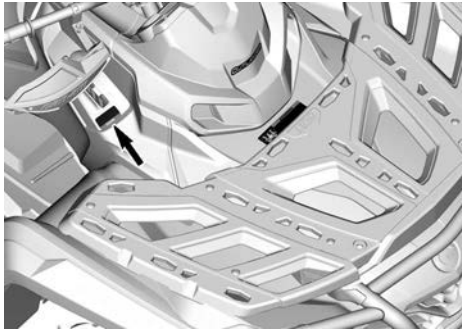
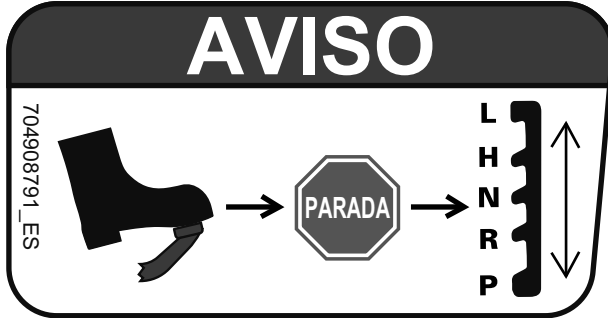

## **Pictograma de advertencia: Remolcado de carga**



### ⚠ ATENCIÓN

- No se sienta NUNCA en la plataforma de carga.
- No utilice NUNCA esta zona ni el portaequipajes como puntos de amarre para tirar de una carga. El vehículo podría volcar.
- Para remolcar una carga SIEMPRE debe usarse el enganche del remolque o el gancho de recuperación.

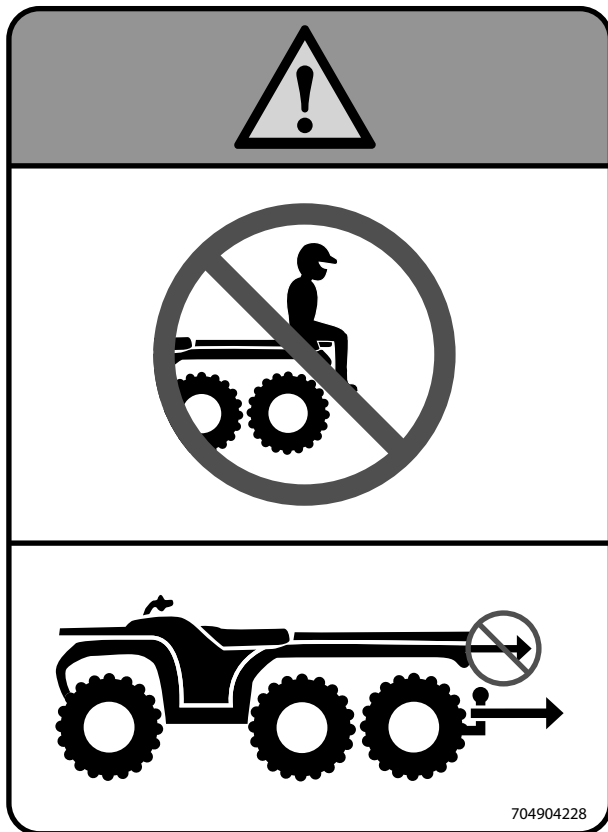

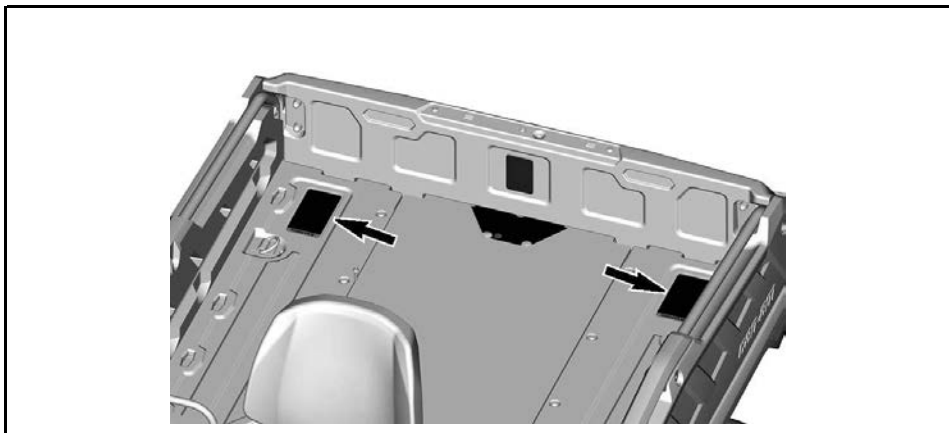

## Pictograma de advertencia: Carga de puerta trasera

### ⚠ ATENCIÓN

- No se sienta NUNCA en la puerta trasera.
- NUNCA exceda la capacidad de carga de 100 kg (220 lb) en la puerta trasera.

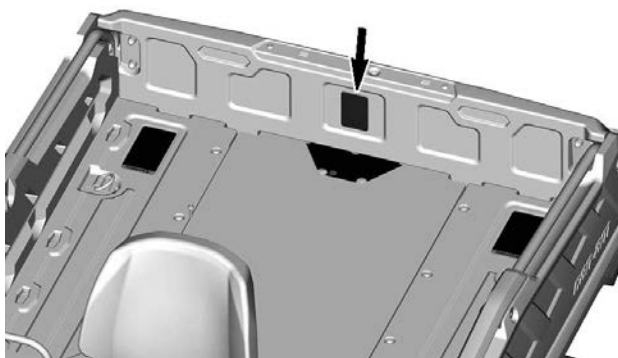
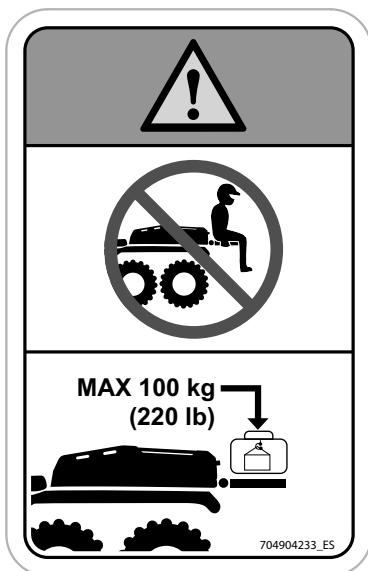

## Pictograma de advertencia: Punto de enganche

**⚠ ATENCIÓN**

Retírese mientras baja la plataforma de carga.

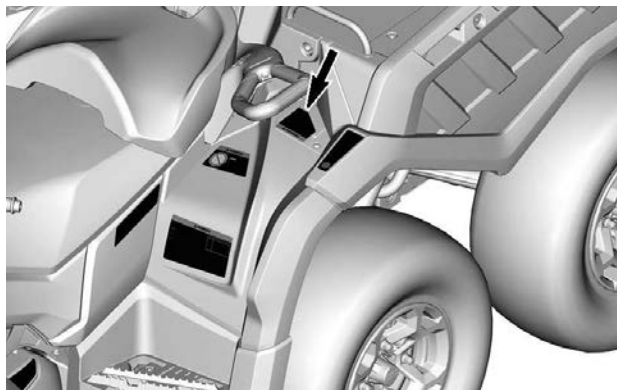
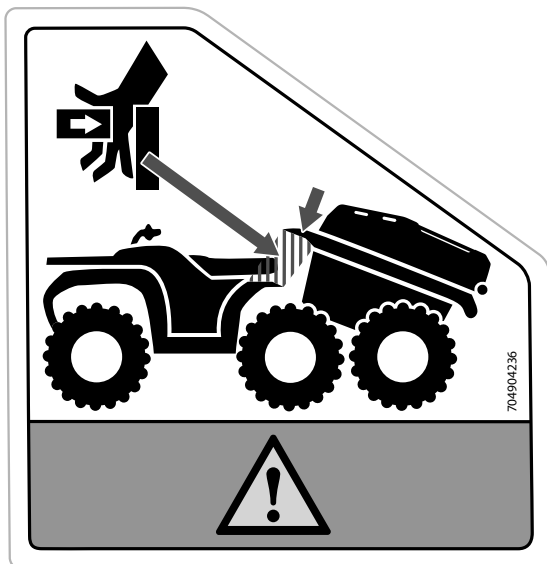

## Pictograma de advertencia: bloqueo del tirador de desbloqueo

### ⚠ ATENCIÓN

- Encuentre y lea la Guía del usuario y vea el vídeo sobre seguridad. El uso de un ATV inapropiado puede dar lugar a LESIONES GRAVES o LA MUERTE.
- Fije SIEMPRE los tiradores de bloqueo con el pasador de horquillas.

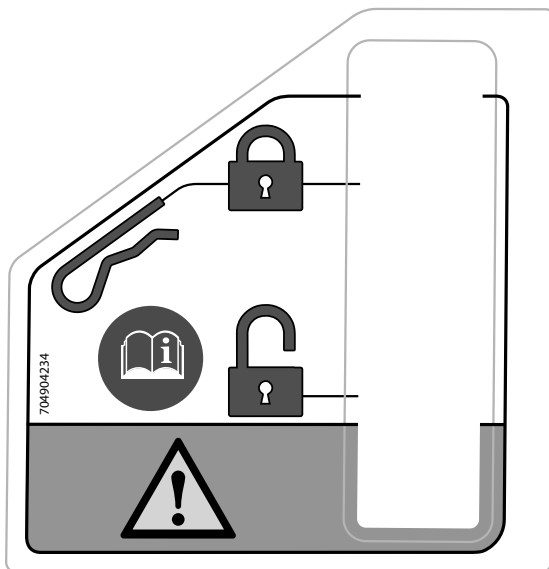

## Pictograma de advertencia: No permanezca aquí advertencia

 **ATENCIÓN**

**No permanezca aquí.**

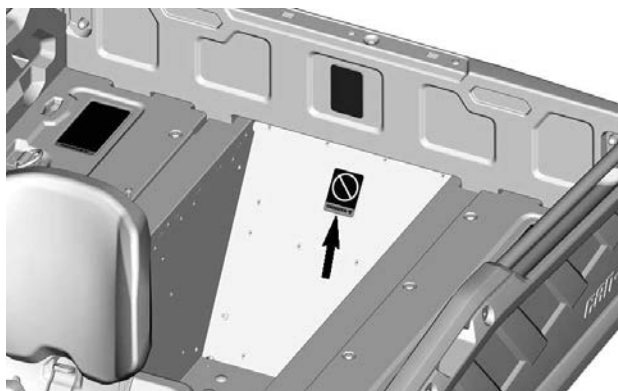

## Refrigerante caliente - Etiqueta de advertencia

**⚠ ATENCIÓN**

**No abrir cuando está CALIENTE.**



## Posible quemadura - Pictograma de advertencia





# INFORMACIÓN SOBRE EL VEHÍCULO

# MANDOS PRINCIPALES

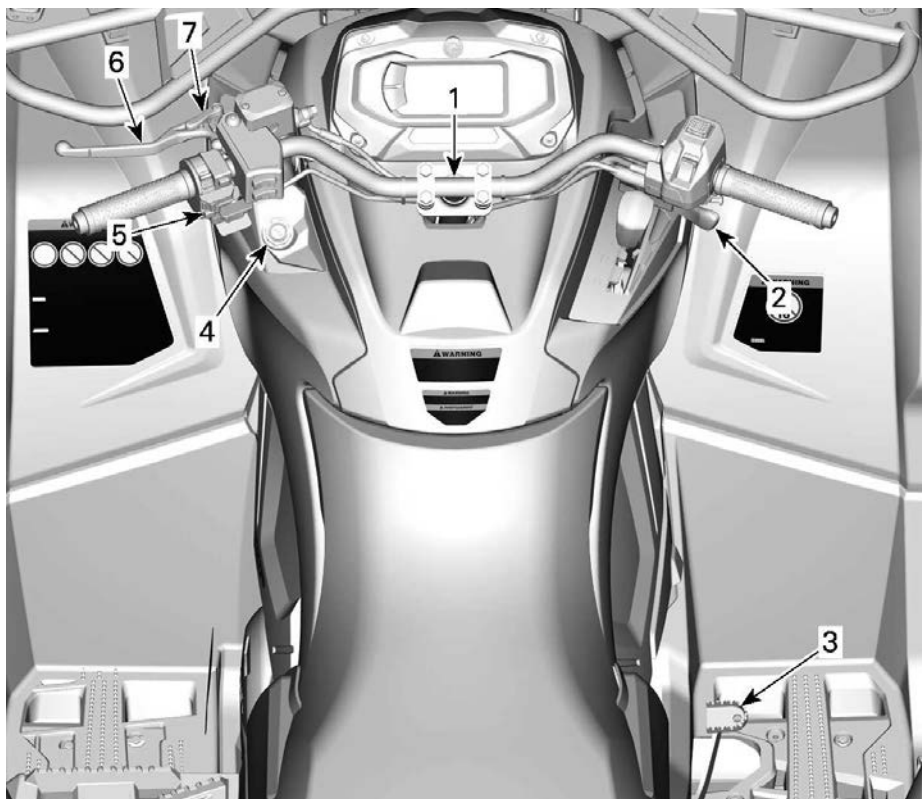

1. Manillar
2. Mariposa
3. Pedal de freno
4. Anclaje RF D.E.S.S. o interruptor de contacto
5. Interruptor parada del motor
6. Palanca de freno
7. Palanca de freno de estacionamiento

Al leer esta Guía del usuario, recuerde lo siguiente:



## **ADVERTENCIA**

Indica un peligro potencial que, si no se evita, podría causar lesiones graves o incluso la muerte.

## Manillar

El manillar controla la dirección del vehículo.

Cuando el manillar se gira a la derecha o la izquierda, las ruedas delanteras se giran en esa dirección para dirigir al vehículo.

### ⚠ ATENCIÓN

**Una marcha atrás rápida mientras gira podría tener como resultado la pérdida de estabilidad y de control.**

## Palanca del acelerador

La palanca del acelerador se encuentra en la parte derecha del manillar.

La palanca del acelerador controla la velocidad del motor.

Para incrementar o mantener la velocidad del vehículo, pulse la palanca del acelerador con el pulgar derecho.

Para reducir la velocidad del vehículo, suelte la palanca del acelerador.

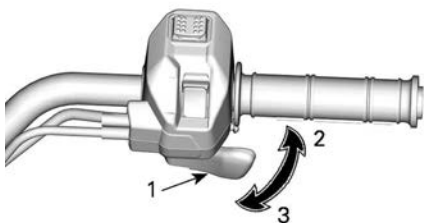

### TÍPICO

1. Mariposa
2. Para acelerar
3. Para desacelerar

## Palanca de freno

La palanca de freno se encuentra en la parte izquierda del manillar.

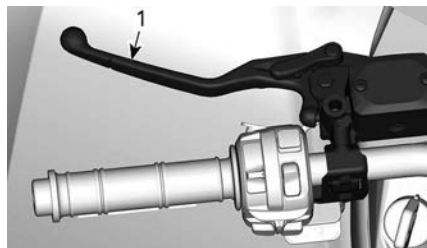

1. Palanca de freno

La palanca de freno sirve para reducir la velocidad del vehículo o detenerlo.

Cuando se comprime la palanca de freno, se accionan los frenos delanteros y traseros.

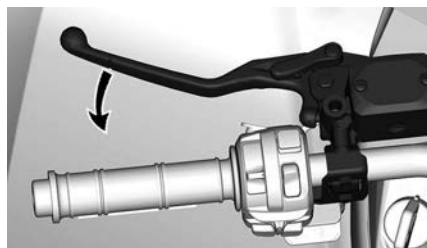

El efecto de frenada es proporcional a la fuerza aplicada a la palanca.

## Bloqueo de freno

La palanca de bloqueo del freno se encuentra en la parte izquierda del manillar.

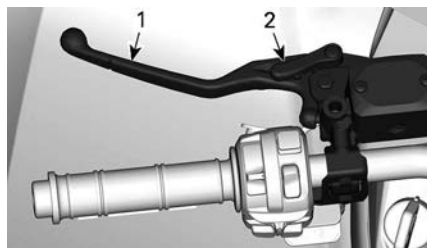

1. Palanca de freno  
2. Palanca de bloqueo del freno

Utilice el bloqueo del freno cuando el vehículo esté aparcado.

**Modelos sin ABS:** El bloqueo del freno mantiene los frenos en las ruedas delanteras y traseras para evitar que el vehículo se mueva.

**Modelos con ABS:** El bloqueo del freno mantiene los frenos en las ruedas delanteras para evitar que el vehículo se mueva.

### ⚠ ATENCIÓN

Utilice siempre el bloqueo del freno y coloque la palanca de cambios en la posición de **APARCAMIENTO (P)** cuando el vehículo no esté funcionando.

Para activar el bloqueo del freno siga el procedimiento que se indica a continuación:

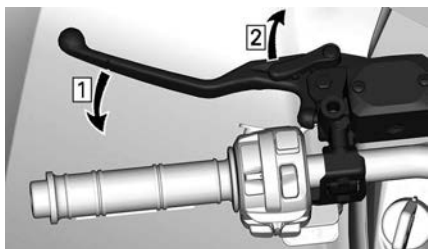

1. Accione los frenos
2. Bloquee los frenos

### NOTA:

La palanca de bloqueo del freno se puede colocar en varias posiciones.

### AVISO

Quando el bloqueo del freno esté accionado, asegúrese de que el vehículo permanece inmóvil de forma segura en la misma posición.

Para desbloquear los frenos, apriete simplemente la palanca de freno. Esto

la debería devolver a la posición de reposo.

### ⚠ ATENCIÓN

Asegúrese de que el bloqueo del freno esté totalmente quitado antes de utilizar el vehículo. Si se conduce el vehículo con el bloqueo del freno ACCIONADO, puede dañarse el sistema de freno y provocar la pérdida de capacidad de frenado e incluso un incendio.

### Pedal de freno

El pedal de freno está situado en el reposapiés derecho.



1. Pedal de freno

Quando se presiona el pedal de freno, se acciona el freno trasero.

Quando se suelta, el pedal de freno debe volver automáticamente a su posición original.

El efecto de frenada es proporcional a la fuerza aplicada al pedal.

### NOTA:

Los frenos también actuarán sobre las ruedas delanteras a través del conjunto de la transmisión cuando se accione el modo 4WD.

Si fallara el sistema de la palanca de freno, se puede usar el mecanismo de freno trasero pisando el pedal de freno.

## Interruptor parada del motor

Este interruptor se puede utilizar para detener el motor y como mando de emergencia.

Para detener el motor, suelte totalmente la palanca del acelerador y coloque el interruptor de parada del motor en la posición STOP.

Incluso si puede pararse el motor girando la llave de contacto hasta la posición de apagado (OFF) o extrayendo la llave D.E.S.S. es preferible hacerlo poniendo el interruptor de parada del motor en la posición parada (STOP).

### **Interruptor multifunción con limitador de velocidad**

El interruptor de parada del motor está situado en el centro del interruptor multifunción.

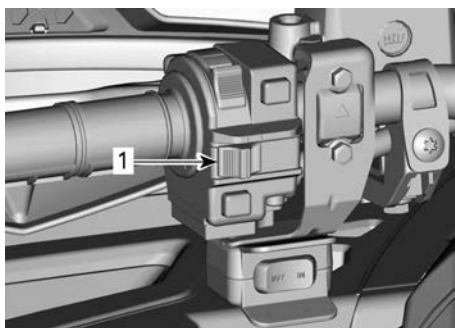

1. Interruptor de paro del motor

### **Interruptor multifunción con limitador de velocidad**

El interruptor de parada del motor está situado en la parte inferior del interruptor multifunción.

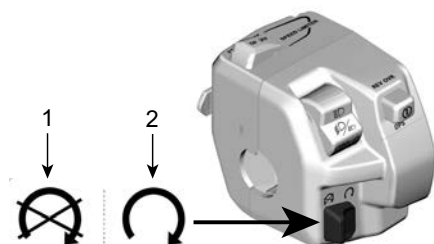

1. Parada
2. Marcha

## Llaves e interruptor de contacto

El interruptor de contacto se encuentra en la parte izquierda del panel central, bajo el manillar.

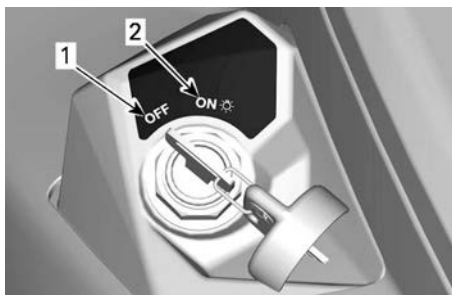

### **POSICIONES DEL INTERRUPTOR DE CONTACTO**

1. APAGADO
2. ENCENDIDO con luces

### **APAGADO**

La llave solo se puede introducir o retirar en esta posición.

En la posición OFF (apagado), el sistema eléctrico del vehículo está desactivado.

El motor se apaga girando el interruptor de contacto a la posición OFF.

Aunque puede pararse el motor girando la llave de contacto hasta la posición de APAGADO, es preferible hacerlo al colocar el interruptor de

parada del motor en la posición STOP (parada).

Cuando se gira la llave hasta la posición de APAGADO, el sistema eléctrico del vehículo tarda unos segundos en desconectarse.

### **Encendido (ON) con luces**

Cuando la llave se encuentra en esta posición, el sistema eléctrico del vehículo está activado.

El indicador debería iluminarse.

Las luces del vehículo se encenderán.

El motor se puede arrancar.

### **Llave básica de encendido**

El vehículo se entrega con dos llaves básicas de encendido.

## **Llave D.E.S.S. Llave y anclaje**

### **Cable de seguridad RF**

Estas llaves contienen un circuito electrónico que proporciona un número de serie electrónico único a este dispositivo.

El sistema D.E.S.S. lee el código de la llave y permite el arranque del motor para las llaves que reconoce.

Este vehículo puede ser usado mediante 2 tipos distintos de programación de llaves:

- Normal
- Alto rendimiento

Póngase en contacto con un concesionario autorizado de Can-Am Off-Road para obtener información completa.

Este vehículo se entrega con una llave de rendimiento.

### **NOTA:**

Puede obtener más llaves a través de su concesionario.

## **⚠ ATENCIÓN**

**El uso de las llaves normal y de rendimiento no evita la posibilidad de situaciones de vuelco, colisión y pérdida de control, que podrían resultar en lesiones graves o incluso la muerte. El uso de la llave normal no debe sustituir nunca el nivel de preparación, experiencia y precaución demostrado y ejercitado por el conductor.**

### **Llave de rendimiento**

La llave de prestaciones permite al usuario acceder al par completo del motor, así como a la velocidad máxima del vehículo.

Esto puede ser de utilidad para conductores que prefieren una respuesta de aceleración más puntual y durante la conducción en entornos apropiados para niveles de aceleración o velocidad superiores.

Por ejemplo, en senderos anchos y rectos, el conductor podría dar preferencia al uso de la llave de rendimiento.

### **Llave normal**

La llave normal limita la tasa de aceleración del vehículo y/o la velocidad del vehículo a 70 km/h (43 MPH).

## **⚠ ATENCIÓN**

**Durante el descenso de pendientes muy inclinadas, es posible que el limitador de régimen del motor no impida que el vehículo acelere más allá de esta velocidad límite.**

Esta llave puede ser de utilidad para conductores que prefieren una aceleración más gradual o durante la conducción en entornos que no son propicios para altos niveles de aceleración o velocidad.

---

Por ejemplo, en vías estrechas con muchas curvas, los usuarios pueden preferir una llave normal.

### ***Cable de seguridad Flexibilidad***

El sistema D. E. S. S. de su vehículo puede ser programado por su concesionario autorizado Can-Am Off-road para aceptar hasta 8 llaves distintas.

Si tiene más de un vehículo Can-Am equipado con D.E.S.S., su distribuidor autorizado de Can-Am Off-road puede programar cada uno para que acepte las llaves de los demás.

## MANDOS SECUNDARIOS

Algunas de las funciones pueden no ser correspondere con su modelo o podrían ser opcionales.

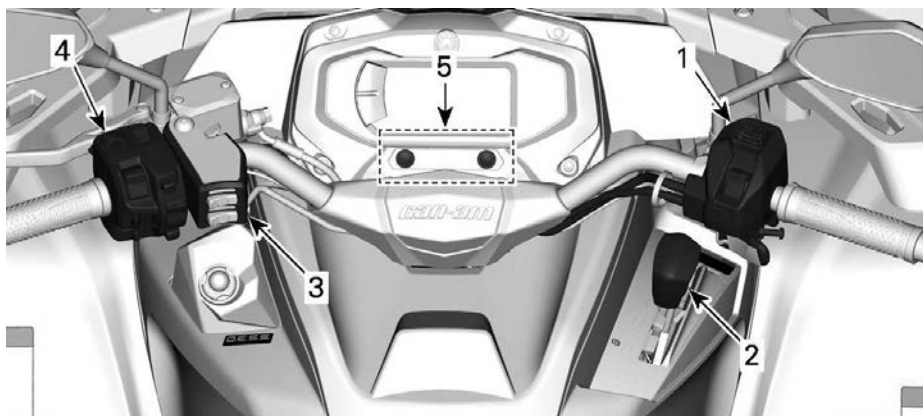

1. Carcasa de control de la palanca de aceleración
2. Palanca de cambios
3. Interruptor del conductor de la empuñadura térmica y del pulgar térmico
4. Interruptor multifunción
5. LED de indicador

Al leer esta Guía del usuario, recuerde lo siguiente:



### **ADVERTENCIA**

Indica un peligro potencial que, si no se evita, podría causar lesiones graves o incluso la muerte.



## Carcasa de control de la palanca de aceleración

### Control electrónico del acelerador (ETC)

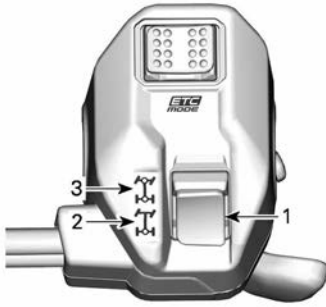

1. Selector de tracción 4WD/6WD
2. Posición 4WD
3. Posición 6WD

### Cambio del modo de tracción

Antes de cambiar a los modos de tracción a 4WD o 6WD:

1. Detenga al vehículo por completo.
2. Deje el motor al ralentí.
3. Seleccione el modo que desee.

### AVISO

Pueden ocurrir daños al diferencial delantero si se utiliza el selector 4WD/6WD mientras que el vehículo está en movimiento.

### Modo de tracción en las cuatro ruedas (4WD)

En este modo, la potencia del motor se transfiere solamente por las ruedas traseras.

Para meter el modo 4WD, puse el selector hacia **ABAJO**.

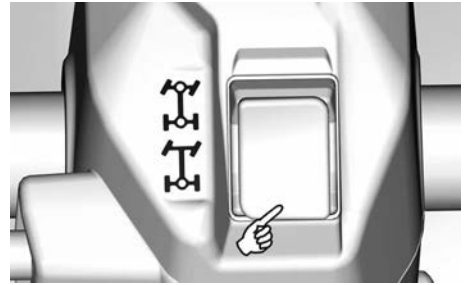

### Modo 6WD

La potencia del motor se distribuye a las ruedas tanto delanteras como traseras.

Para aplicar el modo 6WD, mueva el selector **ARRIBA**.



### Selector de modos de conducción



1. Selector de modos de conducción

El selector de modos de conducción está situado en la parte superior de la carcasa de control de la palanca de aceleración.

Se pueden seleccionar 2 modos específicos:

- ECO o WORK
- SPORT

El modo seleccionado se indicará en la pantalla de Modo del indicador.

Asimismo, cuando se activa el modo SPORT se oirá un pitido.

### **Modo ECO o WORK**

El modo ECO o WORK ofrece una respuesta de aceleración más suave y está limitada a una velocidad máxima de 70 km/h (43 MPH).

Para activar el modo SPORT o WORK, conmute el selector a la IZQUIERDA.

Conmútelo a la DERECHA para desactivarlo.

### **Modo SPORT**

El modo SPORT ofrece una respuesta más puntual de la aceleración.

Se puede activar con todos los tipos de llave y proporciona la potencia máxima posible con la llave en uso.

Para activar el modo SPORT, conmute el selector a la DERECHA.

Conmútelo a la IZQUIERDA para desactivarlo.

**NOTA:** En los modelos 850, 1000 y 1000R, el modo SPORT se desactiva automáticamente después de apagarse completamente la pantalla digital.

### **Selector de modos de conducción**



1. Selector de modos de conducción

El sector de modos de conducción está situado en la parte superior de la carcasa de control de la palanca de aceleración.

Se pueden seleccionar 2 modos específicos:

- ECO o WORK
- SPORT

El modo seleccionado se indicará en la pantalla de Modo del indicador.

Asimismo, cuando se activa el modo SPORT se oirá un pitido.

### **Modo ECO o WORK**

El modo ECO o WORK ofrece una respuesta de aceleración más suave y está limitada a una velocidad máxima de 70 km/h (43 MPH).

Para activar el modo SPORT o WORK, conmute el selector a la IZQUIERDA.

Conmútelo a la DERECHA para desactivarlo.

### **Modo SPORT**

El modo SPORT ofrece una respuesta más puntual de la aceleración.

Se puede activar con todos los tipos de llave y proporciona la potencia máxima posible con la llave en uso.

Para activar el modo SPORT, conmute el selector a la DERECHA.

Conmútelo a la IZQUIERDA para desactivarlo.

**NOTA:** En los modelos 850, 1000 y 1000R, el modo SPORT se desactiva automáticamente después de apagarse completamente la pantalla digital.

### **Selector de modo de freno de motor inteligente (iEB) (si está equipado)**

El freno de motor inteligente (iEB) permite al usuario ajustar el nivel del

freno del motor antes o durante la conducción.

### ⚠ ATENCIÓN

El nivel de freno de motor afectará la tasa de desaceleración cuando se suelte la palanca del acelerador.

No se recomienda cambiar el ajuste de iEB mientras realiza ciertas acciones.

Estas acciones incluyen, sin limitación, las siguientes: frenado, giro o descenso.

Esté listo para utilizar es freno para disminuir la velocidad cuando lo necesite.

El selector de iEB está situado en la parte posterior de la carcasa de la palanca de aceleración.

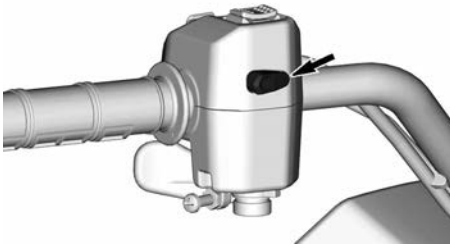

Hay tres (3) niveles específicos disponibles y el modo seleccionado se indicará en la pantalla de Modo del indicador.

Modo	Descripción	Mostrar mensaje
Modo 1	Freno de motor máximo	IEB MÁX
Modo 2	Freno de motor medio	IEB MED
Modo 3	Freno de motor muy bajo	IEB MÍN

Use el selector para cambiar el nivel de iEB o mostrar el nivel seleccionado en el indicador.

- **Al mantener pulsado el botón menos de 0,5 segundos:** Se muestra el nivel actual de iEB en el indicador.
- **Al mantener pulsado el botón más de 1 segundo:** Se cambia al nivel siguiente.

El cambio de nivel se realiza de forma secuencial de MÁX a MÍN cada vez que pulsa el botón más de 1 segundo, y regresa a MÁX después de MÍN.

Después de un cambio de nivel, el mensaje en el indicador muestra el siguiente nivel seleccionado.

Cuando se selecciona el nivel MÁX y se suelta la palanca del acelerador, el freno de motor solo baja la velocidad del vehículo de manera significativa, lo que permite usar menos la palanca de freno.

EN el nivel MÍN, se necesita usar más la palanca de freno para reducir la velocidad del vehículo o detenerlo.

El último nivel seleccionado se activa de forma automática cuando se reinicia el vehículo después de un apagado completo.

## Palanca de cambios

La palanca de cambios se encuentra en la parte derecha del vehículo, cerca de la columna de la dirección.



### UBICACIÓN DE LA PALANCA DE CAMBIOS

La palanca de cambios se utiliza para cambiar de marcha.

La palanca de cambios tiene 5 posiciones:

Posiciones de la palanca de cambios	
Posición	Marcha
P	Aparcamiento
R	Marcha atrás
N	Punto muerto
P	Gama de marchas largas (hacia adelante)
L	Gama de marchas cortas (hacia adelante)



PALANCA DE CAMBIOS

El vehículo se debe parar y los frenos se deben aplicar antes de cambiar a cualquier marcha.

### AVISO

Esta caja de cambios no está diseñada para que se realicen cambios mientras el vehículo está en movimiento.

### Aparcamiento

La posición de aparcamiento bloquea la transmisión para impedir que el vehículo se mueva.

### ⚠ ATENCIÓN

Utilice siempre la posición P (aparcamiento) cuando el vehículo no esté funcionando. De lo contrario, el vehículo podría rodar sin control.

### Marcha atrás

Esta marcha permite retroceder con el vehículo.

### NOTA:

Durante la conducción en marcha atrás, el régimen de revoluciones del motor está limitado, con lo que se limita igualmente la velocidad del vehículo en marcha atrás.

### ⚠ ATENCIÓN

Al bajar por pendientes en marcha atrás, la gravedad puede incrementar la velocidad del vehículo por encima del límite de velocidad establecido para la marcha atrás.

### Punto muerto

La posición de punto muerto libera la transmisión.

**⚠ ATENCIÓN**

Utilice siempre la posición P (aparcamiento) cuando el vehículo no esté funcionando. Si la palanca de cambios está en posición de N (PUNTO MUERTO), el vehículo podría rodar sin control.

**Gama de marchas largas (hacia adelante)**

Esta posición selecciona la gama de marchas largas de la caja de cambios. Es la gama de velocidades de conducción normal. Permite que el vehículo alcance su máxima velocidad.

**Gama de marchas cortas (hacia adelante)**

Esta posición selecciona la gama de marchas cortas de la caja de cambios. Permite que el vehículo se mueva lentamente con un par máximo en las ruedas.

**AVISO**

Utilice la gama de marchas cortas durante el uso de remolques, el transporte de cargas pesadas, el cruce de obstáculos, la conducción en barro o el ascenso y descenso de pendientes.

**Interruptor multifunción**

El interruptor multifunción puede variar dependiendo del modelo.

Hay disponibles tres tipos distintos de interruptor multifunción.

Seleccione el apropiado para su vehículo.

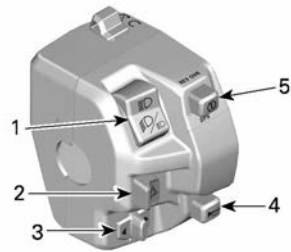

1. Interruptor de los faros
2. Interruptor de emergencia
3. Interruptor del intermitente
4. Botón de la bocina
5. Botón de ARRANQUE/DPS/ANULACIÓN

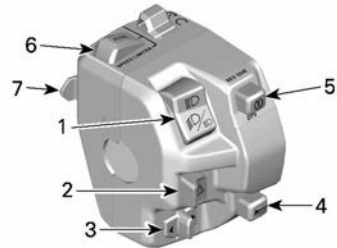

1. Interruptor de los faros
2. Interruptor de emergencia
3. Interruptor de señal intermitente
4. Botón de la bocina
5. Botón de ARRANQUE/DPS/ANULACIÓN
6. Botón ACCEL
7. Botón Set (ON)/DECEL

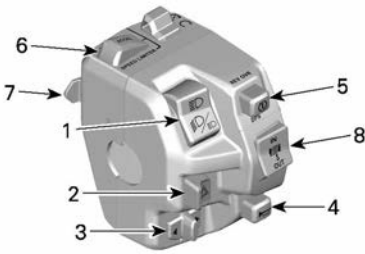

1. Interruptor de los faros
2. Interruptor de emergencia
3. Interruptor de señal intermitente
4. Botón de la bocina
5. Botón de ARRANQUE/DPS/ANULACIÓN
6. Botón OFF/ACCEL
7. Botón Set (ON)/DECEL
8. Interruptor del cabestrante

### Interruptor de los faros

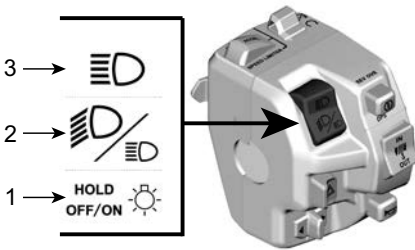

1. Reductor de luz/Faro apagado (OFF)
2. Luces cortas
3. Luces largas

**Luces largas:** Mueva el interruptor hacia arriba para seleccionar la luz larga.

**Luces cortas:** Ponga el interruptor en el centro para seleccionar la luz corta.

**Reductor de luz / APAGADO (OFF):**

- Pulsación breve momentánea: Para cambiar entre luces cortas y largas.
- Pulsación larga: Para apagar los faros.

### Control del limitador de velocidad

El modo de limitador de velocidad permite al operador fijar la velocidad máxima que no se puede superar al conducir.

Este modo es útil para ayudar al conductor a no superar un determinado límite, pero también para mantener una velocidad más constante cuando se realizan tareas con el vehículo todo terreno o cuando se conduce.

El conductor siempre puede variar la velocidad de posición 'Parado' a la velocidad ajustada utilizando el acelerador.

El conductor debe mantener el acelerador pulsado para que se mantenga la velocidad.

Cuando se alcanza el límite de velocidad ajustado, un nuevo movimiento de la palanca del acelerador no tendrá ningún efecto, pero la velocidad se puede reducir en cualquier momento soltando la palanca.

### ⚠ ATENCIÓN

**Cuando conduzca a velocidad constante, manténgase atento para tener un buen conocimiento de la situación. Cuando esté bajando una cuesta, la velocidad del vehículo puede superar la velocidad ajustada. Para reducir la velocidad, suelte el acelerador y frene con normalidad.**

### Activación y ajuste del modo de Limitador de velocidad

Hay 2 formas de ajustar la limitación de velocidad al valor deseado.

**Antes de conducir (motor encendido, estacionado a ralentí):**

1. Cuando se alcance la velocidad deseada, haga una pulsación

larga (1 s) en el botón SET (ON)/DECEL.

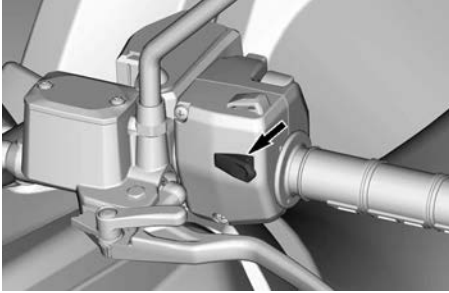

**BOTÓN SET (ON)/DECEL**

2. Cuando el vehículo está detenido, para que actúe esta función, la limitación de velocidad se ajustará automáticamente a la velocidad mínima del vehículo.
3. Un pitido confirmará que se ha activado el ajuste.
4. El conductor puede aumentar después el valor pulsando el botón OFF/ACCEL (pulsación corta).

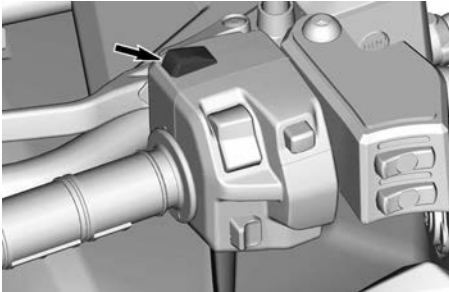

**BOTÓN OFF/ACCEL**

5. Pulse el botón SET (ON)/DECEL para reducir el valor de límite de velocidad (pulsación corta).

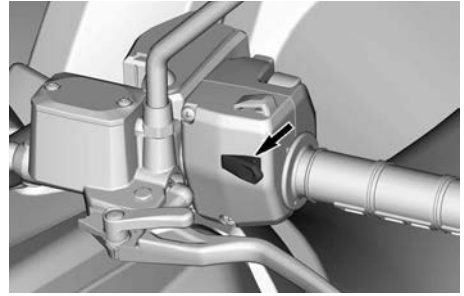

**BOTÓN SET (ON)/DECEL**

**Durante la conducción (a velocidad):**

1. Cuando se alcance la velocidad deseada, haga una pulsación larga (1 s) en el botón SET (ON)/DECEL.

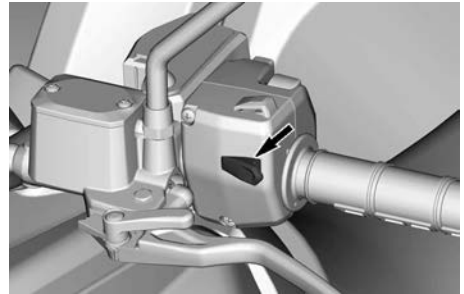

**BOTÓN SET (ON)/DECEL**

2. Un pitido confirmará que se ha activado el ajuste y en la pantalla digital se apagará  el indicador del limitador de velocidad.
3. El conductor puede aumentar después el valor pulsando el botón OFF/ACCEL (pulsación corta).

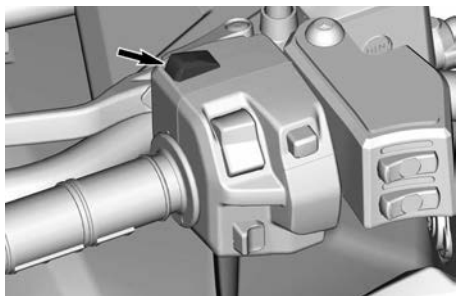

**BOTÓN OFF/ACCEL**

4. Pulse el botón SET (ON)/DECEL para reducir el valor de límite de velocidad (pulsación corta).

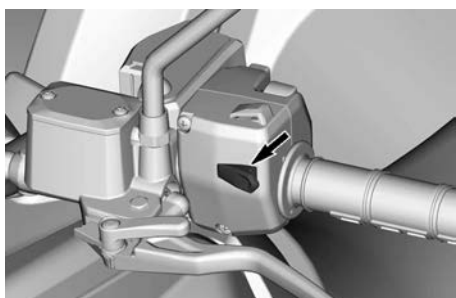

**BOTÓN SET (ON)/DECEL**

Cuando se ajusta la limitación de velocidad utilizando el botón OFF/ACCEL o SET (ON)/DECEL, la velocidad aumentará o disminuirá por tramos.

Velocidad	Aumentar o disminuir por tramos de...
Velocidad mínima a 30 km/h (19 MPH)	1 km/h (1 MPH)
Más de 30 km/h (19 MPH)	2 km/h (2 MPH)

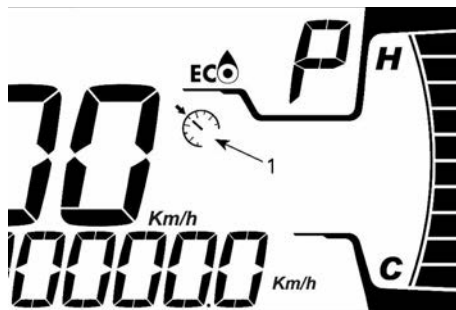

**PANTALLA DIGITAL DE 4,5 PULG.**

1. Indicador del limitador de velocidad



**PANTALLA DIGITAL DE 7,6 PULG.**

1. Indicador del limitador de velocidad

### Valores del limitador de velocidad Sistema métrico

Marcha	Valor mínimo	Valor máximo
L	8 km/h	70 km/h
P	11 km/h	100 km/h

### Unidades imperiales

Marcha	Valor mínimo	Valor máximo
L	5 MPH	44 MPH
P	7 MPH	62 MPH

### Limitaciones

Hay que mantener presionado el acelerador para mantener la velocidad.

La velocidad se puede modificar normalmente desde una parada completa (ralentí) hasta la velocidad límite



ajustada utilizando el acelerador y el freno.

Cuando está activada una limitación de velocidad, el conductor puede ajustar más el límite. Pulse el botón SET (ON)/DECEL para reducir el valor de límite de velocidad o el botón OFF/ACCEL para aumentarlo.

Si se activa el limitador de velocidad cuando la velocidad del vehículo es inferior al valor mínimo, de forma pre-determinada se ajustará el valor mínimo ajustado.

### Desactivación del modo de Limitador de velocidad

Hay 2 opciones para desactivar la función:

- Mantenga pulsado el botón OFF/ACCEL durante 1 segundo.

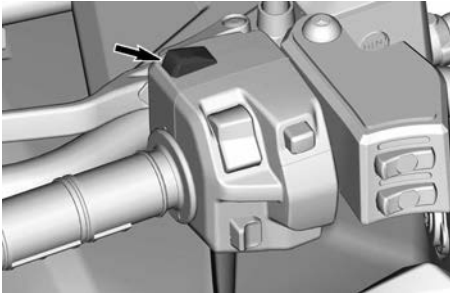

**BOTÓN OFF/ACCEL**

- Mantenga pulsado el botón SET (ON)/DECEL durante 1 segundo.

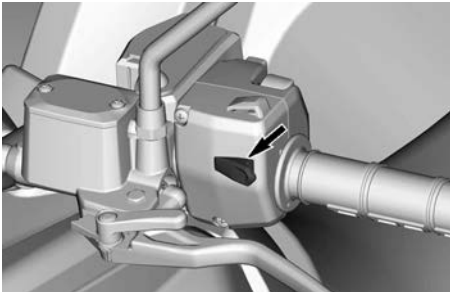

**BOTÓN SET (ON)/DECEL**

## Botón de Arranque/DPS/Anulación Botón de arranque del motor

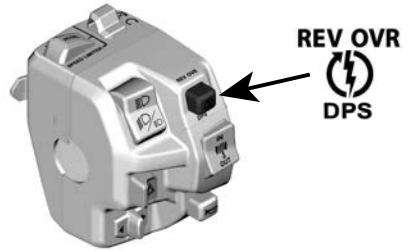

Pulse el botón y manténgalo pulsado para arrancar el motor.

Suelte el botón en cuanto se haya puesto en marcha el motor.

Consulte *Arranque del motor* en la sección *Procedimientos básicos*.

### Función de anulación

Esta función permite evitar el limitador de velocidad del motor cuando el vehículo se utiliza marcha atrás.

#### **⚠ ATENCIÓN**

**Asegúrese de que la zona alrededor del vehículo es segura antes de utilizar el modo de anulación. El modo de anulación únicamente se puede utilizar a baja velocidad y cuando el vehículo esté atrapado en barro u otros terrenos blandos. No utilice el modo de anulación cuando esté conduciendo marcha atrás con normalidad; esto produciría una velocidad excesiva,**

Para utilizar la función de anulación, siga el procedimiento que se indica a continuación:

1. Asegúrese de que la palanca de cambios esté en posición de **MARCHA ATRÁS**.

2. Asegúrese de que el vehículo esté completamente detenido.
3. Pulse y mantenga pulsado el botón de anulación y, después, pulse la palanca del acelerador gradualmente.
4. Durante el uso de la función de anulación, el indicador mostrará el mensaje ANULACIÓN para confirmar que la función se ha activado.
5. Para desactivar la función de anulación, simplemente suelte el botón.

### Botón de Arranque/DPS/Anulación

Este botón tiene 3 funciones.

- Arranque el motor.
- Activar la función de anulación
- Cambio del modo de DPS.

### Botón de arranque del motor

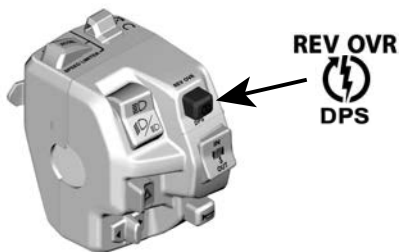

Pulse el botón y manténgalo pulsado para arrancar el motor.

Suelte el botón en cuanto se haya puesto en marcha el motor.

Consulte *Arranque del motor* en la sección *Procedimientos básicos*.

### Función de anulación

Esta función permite evitar el limitador de velocidad del motor cuando el vehículo se utiliza marcha atrás o en modo 4DWLock.

De modo 4DWLockde, el modo anulación permite alcanzar otra limitación de velocidad:

- 60 km/h (37 MPH) en marcha ALTA o BAJ
- 25 km/h (16 MPH) en marcha atrás.

### ⚠ ATENCIÓN

**Asegúrese de que la zona alrededor del vehículo es segura antes de utilizar el modo de anulación. El modo de anulación únicamente se puede utilizar a baja velocidad y cuando el vehículo esté atrapado en barro u otros terrenos blandos.**

**No utilice el modo de anulación cuando esté conduciendo marcha atrás con normalidad; esto produciría una velocidad excesiva, No utilice el modo de anulación cuando esté conduciendo en 4DWLock con normalidad ya que podría darse una pérdida de control.**

Para utilizar la función de anulación, siga el procedimiento que se indica a continuación:

1. Asegúrese de que el vehículo esté completamente detenido.
2. Pulse y mantenga pulsado el botón de anulación/DPS y, después, pulse la palanca del acelerador gradualmente.
3. Durante el uso de la función de anulación, el indicador mostrará el mensaje ANULACIÓN para confirmar que la función se ha activado.
4. Para desactivar la función de anulación, simplemente suelte el botón de anulación/DPS.

### Función DPS

Este botón se utiliza también para cambiar el modo DPS (Dynamic Power Steering, sistema dinámico de dirección asistida).

Para obtener información completa sobre los modos DPS, consulte el apartado *Optimice la conducción*.

### Conmutador de control del cablestante

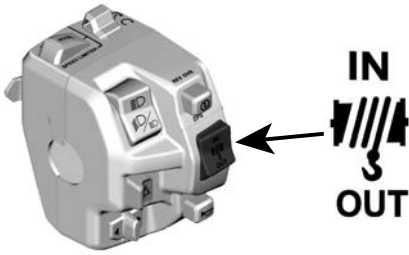

Para que salga el cable, pulse el interruptor hacia abajo.

Para enrollar el cable, pulse el interruptor hacia arriba.

### Interruptor de luces de emergencia

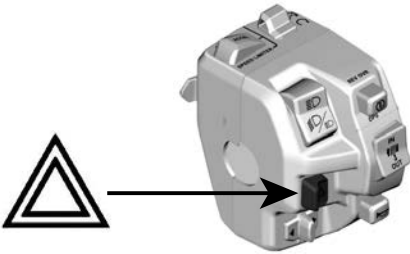

Pulse el botón hacia el lado para encender las luces de emergencia. Púselo hacia el otro lado para apagarlas.

El sistema de luces de emergencia acciona simultáneamente todos los intermitentes. Se utiliza cuando el vehículo está parado, para indicar que el vehículo obstruye el tráfico temporalmente.

Las luces de emergencia pueden encenderse incluso cuando está pagado el sistema eléctrico del vehículo.

### Interruptor de señal intermitente

Mueva el interruptor hacia la izquierda para encender los intermitentes del lado izquierdo y hacia la derecha para

encender los intermitentes del lado derecho.

Para apagar los intermitentes, devuelva el interruptor a la posición central.

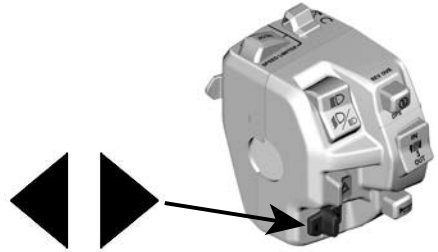

### Botón de la bocina

Pulse el botón para accionar la bocina. Se detiene al soltar el botón.

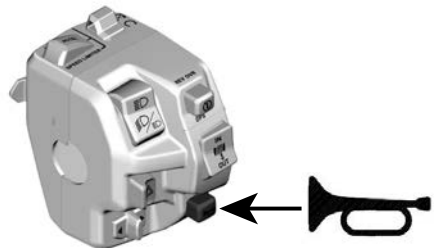

### Empuñaduras del piloto con calefacción (si está equipado)

Las empuñaduras térmicas tienen 4 niveles de calefacción.

El nivel de calefacción se indica mediante unos LED encima del interruptor. Si no hay ningún LED encendido, la calefacción de las empuñaduras está apagada.

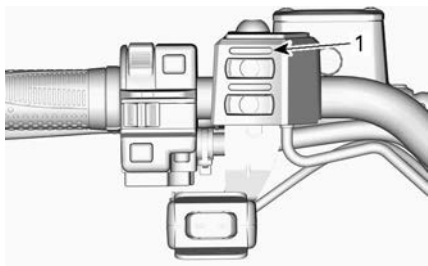

1. LED de nivel de calefacción

Presione el interruptor una vez para encenderla.

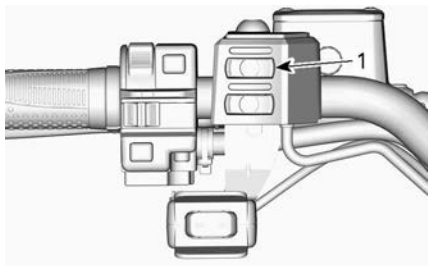

1. Interruptor de las empuñaduras con calefacción

Pulse otra vez el interruptor para aumentar el nivel de calefacción. Cada vez que se pulsa el interruptor, el nivel de calefacción aumenta.

Para apagarla, llegue hasta el nivel de calefacción máximo y a continuación pulse una vez más el interruptor.

### Palanca del acelerador con calefacción (si está equipada)

El puño calefactado tiene cuatro niveles de calor.

El nivel de calefacción se indica mediante unos LED encima del interruptor. Si no hay ningún LED encendido, la calefacción de las empuñaduras está apagada.

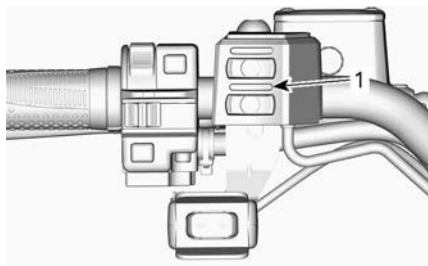

1. LED de nivel de calefacción

Presione el interruptor una vez para encenderla.

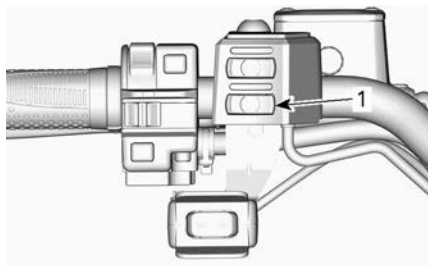



1. Interruptor del acelerador calentado

Pulse otra vez el interruptor para aumentar el nivel de calefacción. Cada vez que se pulsa el interruptor, el nivel de calefacción aumenta.

Para apagarla, llegue hasta el nivel de calefacción máximo y a continuación pulse una vez más el interruptor.

### LED de indicador

LED de indicador	
	Intermitente del remolque
	Luces de posición

# EQUIPAMIENTO

Al leer esta Guía del usuario, recuerde lo siguiente:



## ADVERTENCIA

Indica un peligro potencial que, si no se evita, podría causar lesiones graves o incluso la muerte.

### Asiento del conductor

El asiento está diseñado para un usuario solamente.

#### ⚠ ATENCIÓN

**No lleve nunca pasajeros en este vehículo.**

### Desmontaje del asiento

1. Empuje el seguro de bloqueo del asiento hacia arriba. Este seguro de bloqueo se encuentra debajo de la parte posterior del asiento.



1. Seguro de bloqueo del asiento

2. Tire del asiento hacia arriba y hacia atrás.
3. Continúe levantando el asiento hasta que pueda liberar el dispositivo de retención de la parte delantera y, a continuación, retire el asiento.

### Instalación del asiento

1. Introduzca las pestañas delanteras del asiento en los ganchos de acero del bastidor.
2. Cuando el asiento descansa en su posición, empújelo firmemente

hacia abajo para que quede asegurado.

#### NOTA:

Se notará un chasquido distintivo. Asegúrese bien de que el asiento está seguro mediante un tirón para confirmar que se ha bloqueado correctamente.

#### ⚠ ATENCIÓN

**Tire del asiento del piloto hacia atrás y hacia arriba varias veces para asegurarse de que queda bien bloqueado en posición.**

### Asiento del pasajero

#### ⚠ ATENCIÓN

**No use nunca el vehículo si no se encuentra instalado el asiento del pasajero. Sin el asiento del pasajero, el vehículo se convierte en un MONOPLAZA (modelo 1-UP), por lo que NO se deben llevar PASAJEROS.**

El asiento del pasajero está diseñado para un usuario solamente. El respaldo integrado permite al pasajero apoyar la espalda durante el viaje.

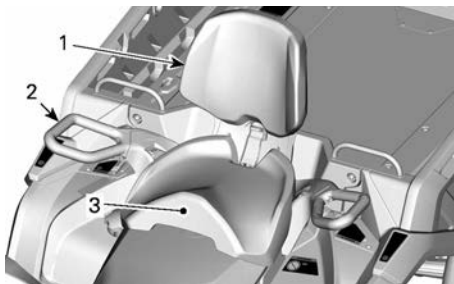

1. Respaldo integrado
2. Asidero
3. Asiento del pasajero

### Retirada del asiento del pasajero

1. Tire de la palanca de seguro del asiento del pasajero hacia la parte delantera del asiento.

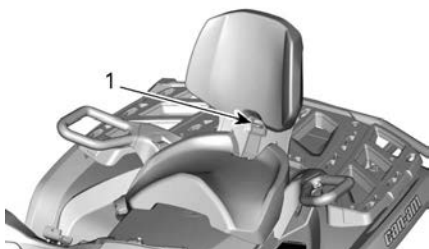

1. Asidero del asiento

2. Mantenga la palanca del seguro presionada hacia delante y haga presión hacia abajo en la parte trasera de la palanca del seguro para liberar el seguro trasero y gire el asiento hacia adelante utilizando el respaldo.
3. En modelos con empuñaduras térmicas para el pasajero y/o conector de visor con calefacción, desconecte el conector eléctrico situado debajo del asiento.
4. Tire del asiento hacia atrás y hacia arriba para liberar las pestañas delanteras.

### Instalación del asiento del pasajero

1. Compruebe que la palanca del seguro está en posición abierta

tirando de ella hacia la parte delantera del asiento.

2. Mediante un movimiento hacia adelante, introduzca las dos pestañas delanteras del asiento en las ranuras de anclaje del vehículo.
3. En modelos con empuñadura térmica para el pasajero y/o conector de visor con calefacción, conecte el conector eléctrico situado debajo del asiento.
4. Gire hacia abajo para enganchar la pestaña trasera.
5. Cierre la palanca del seguro presionándola hacia atrás para fijar el asiento en su posición.
6. Compruebe que el asiento está bien sujeto en su posición antes de utilizarlo.

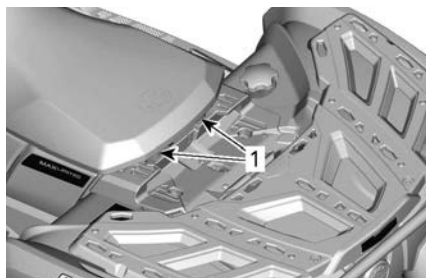

1. Pasadores delanteros

### ⚠ ATENCIÓN

**Para la seguridad del pasajero, es esencial que compruebe que el asiento del pasajero está bien asegurado en su posición; para ello, tire del asiento hacia atrás y hacia arriba varias veces.**

## Guantera



1. Guantero

### Instalación de la guantera

1. Abra la tapa de la guantera y gire el seguro hasta la posición de bloqueo.
2. Alinee e inserte el sistema de cierre de seguridad de la guantera en la abertura "LINQ" del vehículo.

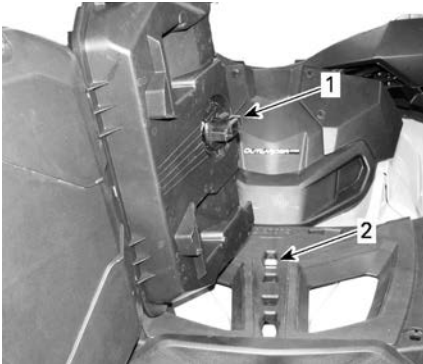

1. Cierre de seguridad de la guantera
2. Abertura "LINQ"

3. Gire el seguro hasta la posición de bloqueo.

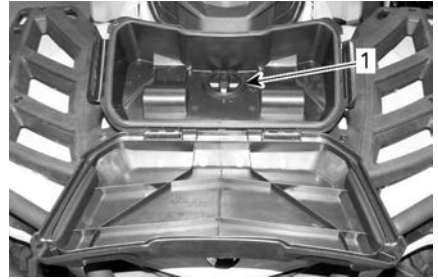

1. Seguro

4. Cierre la tapa y verifique si la guantera está asegurada en su posición.

### Extracción de la guantera

1. Quite el seguro en cada lado de la guantera y abra la cubierta.
2. Gire el seguro en sentido contrario a las agujas del reloj para liberarlo.

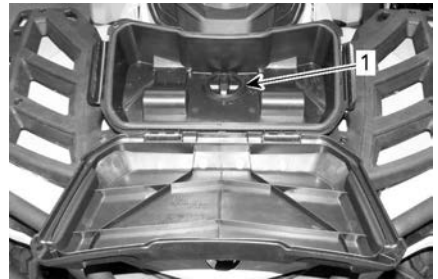

1. Seguro

3. Extraiga la guantera.

## Estribos

Los estribos del conductor se encuentran a la derecha y a la izquierda del vehículo.

### Modelos 1-UP



1. Estribo izquierdo del conductor

### ⚠ ATENCIÓN

**Durante la conducción del vehículo, el conductor debe tener ambos pies en los estribos en todo momento.**

## Modelos 2-UP

Los estribos del pasajero se encuentran a la derecha y a la izquierda del vehículo detrás de los estribos del conductor.

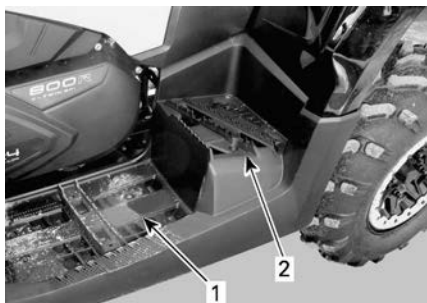

1. Estribo izquierdo del conductor  
2. Estribo izquierdo del pasajero

### ⚠ ATENCIÓN

**Durante la conducción del vehículo, el pasajero debe tener ambos pies en los estribos en todo momento.**

## Toma de corriente de 12 voltios

Resulta práctica para el uso de faros orientables u otros equipos portátiles.

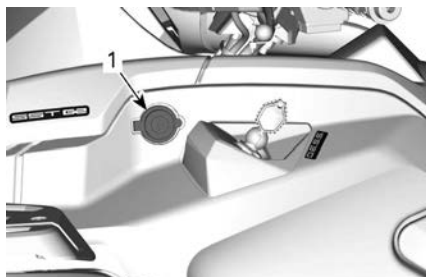

1. Salida de 12 V de potencia

Quite la tapa de protección para utilizarla. Vuelva a instalar la tapa de protección después del uso para proteger la toma de la intemperie.

## Portaequipajes

### ⚠ ATENCIÓN

- No lleve nunca pasajeros en un portaequipajes.
- La carga no debe interferir nunca con la línea de visión del conductor ni con la dirección del vehículo.
- No sobrecargue nunca el vehículo.
- Asegúrese siempre de que la carga está bien sujeta y no sobresale del portaequipajes.

Consulte siempre el apartado *Carga máxima del portaequipajes - Etiqueta de advertencia* para ver recomendaciones sobre el peso de la carga.

### Modelos X xc

No está permitido colocar carga en el portaequipajes delantero de este modelo.

El portaequipajes trasero es muy útil para transportar equipamientos y



otros tipos de carga. No debe utilizarse nunca para transportar pasajeros.

### **Todos los otros modelos**

Los portaequipajes son muy útiles para transportar equipo y otros tipos de carga. No deben utilizarse nunca para transportar pasajeros.



**PORTAEQUIPAJES DELANTERO**



**PORTAEQUIPAJES TRASERO**

## **Soporte del indicador**

### ***Cómo quitar el soporte del panel de indicadores***

Levante la parte trasera del soporte del indicador y a continuación empuje hacia delante.

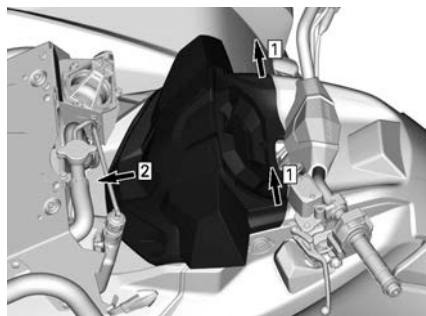

### ***Instalación del soporte del panel de indicadores***

Deslice el soporte del indicador hacia atrás para engancharlo a las pestañas delanteras.

Empuje la parte trasera del soporte del indicador para sujetarlo.

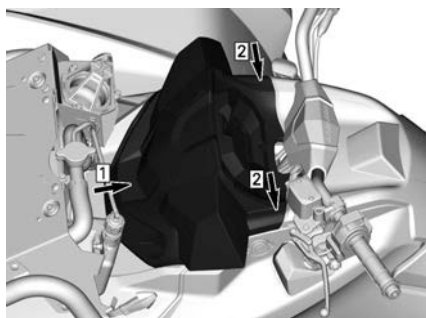

## **Juego de herramientas**

El kit de herramientas se encuentra bajo el asiento. Contiene herramientas para operaciones básicas de mantenimiento.

## Cabrestante (si está equipado)

### ⚠ ATENCIÓN

Para evitar lesiones graves, la muerte o daños importantes a los componentes.

- No utilice nunca la cuerda/el cable del cabrestante para sujetar el vehículo durante el transporte.
- No conduzca nunca con la cuerda/el cable del cabrestante enganchado a una carga o a otro vehículo.
- Utilice el cabestrante exclusivamente cuando el vehículo esté atascado (nieve, barro, etc.).
- Consulte siempre las instrucciones del fabricante del cabestrante antes de tirar de cargas.

El cabrestante se puede accionar con el uso del interruptor de control o con el mando a distancia (se venden por separado).

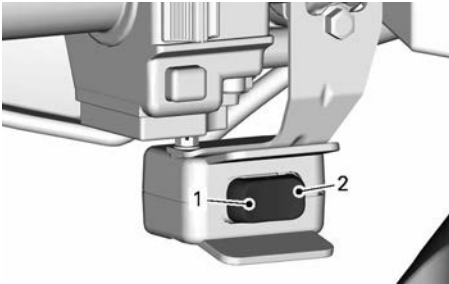

1. EXTERIOR
2. INTERIOR

Se utiliza un guiacabos de rodillos para evitar daños en el vehículo y para guiar el cable metálico dentro del cabrestante.

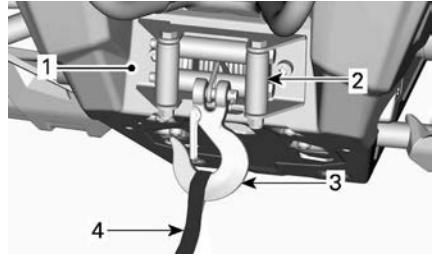

1. Cabrestante
2. Guiacabos de rodillos
3. Gancho del cabrestante
4. Correa del gancho

### NOTA:

El uso intensivo del cabrestante durante un período prolongado de tiempo puede causar la descarga de la batería.

Los siguientes consejos le ayudarán a reducir el riesgo de descargar la batería:

**Desenrollar manualmente:** Desbloquee el cable utilizando el manillar y luego tire de la sujeción del gancho para desenrollar.

Se recomienda dejar el motor en marcha mientras usa el cabrestante. No para el motor inmediatamente después de usar el cabrestante para que la batería se recargue.

Además, cuando utilice el cabrestante durante más de 30 segundos, se recomienda aumentar las rpm del motor en un intervalo de 3000 rpm para aumentar la energía de carga a la batería.

### AVISO

**Asegúrese de que el vehículo está en N (punto muerto) antes de aumentar las rpm del motor.**

Consulte las instrucciones del fabricante incluidas con el vehículo para

tener más información sobre el cabestrante.

## Tirador para permitir la basculación de la plataforma de carga

El mecanismo de cierre de la plataforma de carga se puede accionar desde el lateral derecho del vehículo con el tirador correspondiente.

### Para bascular la plataforma de carga

Retire el pasador de horquilla.

Accione el tirador de desbloqueo y a la vez levante el extremo de la plataforma de carga.

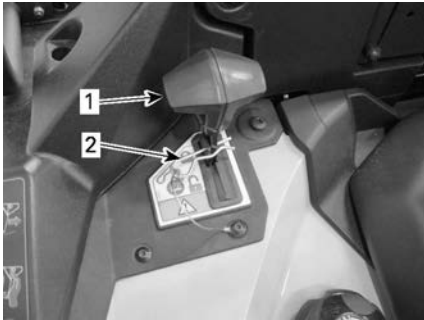

1. Tirador de desbloqueo de la plataforma de carga
2. Pasador de horquilla

### Para bajar la plataforma de carga

Para bajar la plataforma de carga, empújela hasta su ubicación y fijela con el pasador de horquilla.

Consulte el apartado *Transporte de cargas* en la sección *Información sobre SEGURIDAD*.

## Compartimento de almacenamiento trasero

Ubicación práctica para artículos personales



1. Escotilla del compartimento de almacenamiento trasero

### ⚠ ATENCIÓN

Coloque siempre la palanca de cambios en la posición de APARCAMIENTO (P) antes de abrir la tapa. No deje nunca objetos pesados ni objetos sueltos que sean frágiles en el espacio de almacenamiento. Cierre siempre la tapa con el seguro antes de ponerse en marcha.

### Para abrir el compartimento de almacenamiento trasero

Para abrir la escotilla del compartimento de almacenamiento destrabe la escotilla del compartimento de almacenamiento.

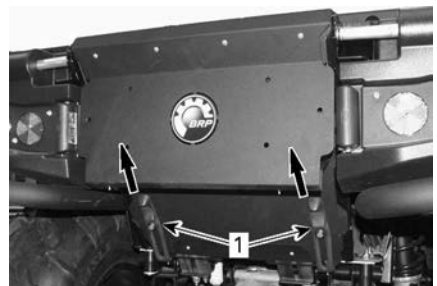

**TIRE LOS SEGUROS HACIA ARRIBA**

1. Seguros de goma

Levántela e inclínela hacia atrás.

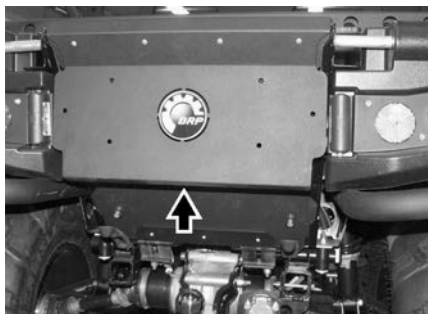

**Para abrir la cubierta del compartimento de almacenamiento**

Tire, levante y extraiga la cubierta del compartimento de almacenamiento.

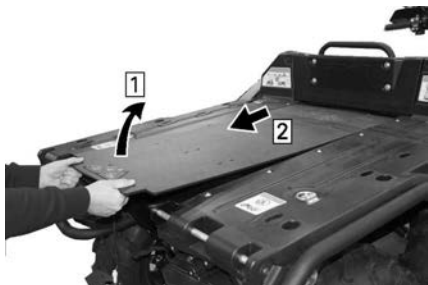

**Para cerrar el compartimento de almacenamiento trasero**

**Para cerrar la escotilla del compartimento de almacenamiento**

Tire suavemente, levante y presione la escotilla para colocarla en su lugar.

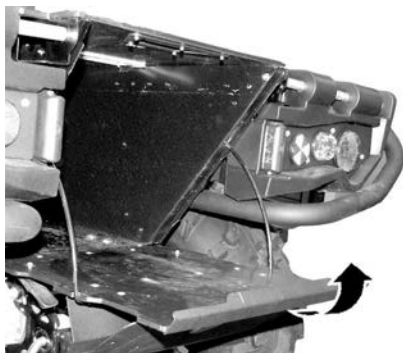

Bloquee los seguros.

**Para cerrar la cubierta del compartimento de almacenamiento**

Realice el procedimiento al de apertura.

**Gancho de recuperación**

Práctico gancho que se puede usar para rescatar un ATV atascado.

**Ganchos de anclaje del compartimento de carga**

La zona de carga incluye 4 ganchos que sirven de puntos de anclaje para asegurar la carga en el compartimento.

## Pared lateral



### Retirada de las paredes laterales y la puerta trasera

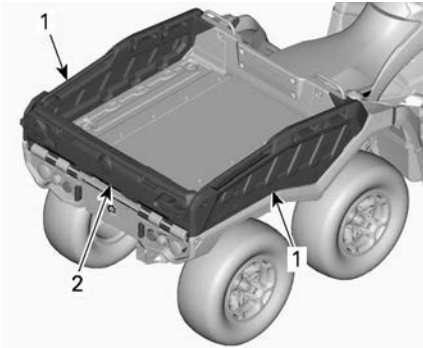

1. Pared lateral
2. Compuerta

1. Desbloquee los seguros de la puerta trasera.

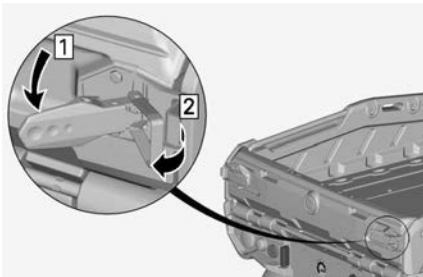

2. Baje la puerta trasera.

### NOTA:

No retire la puerta trasera aún.

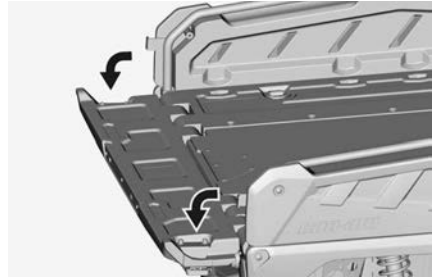

3. Retire los pasadores de horquilla de los tiradores de bloqueo a ambos lados.

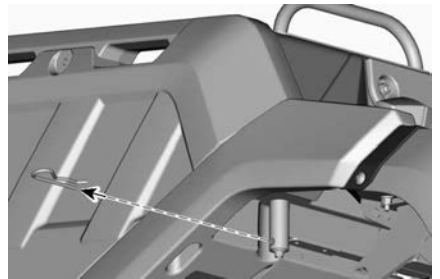

4. Retire los tiradores de bloqueo de ambos lados.

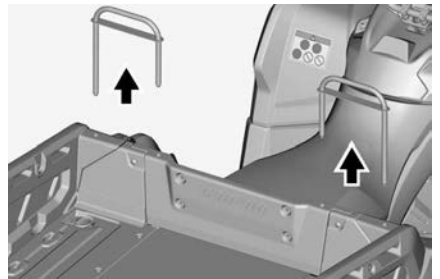

5. Suba la pared lateral y retírela. Repita la operación en el otro lado.

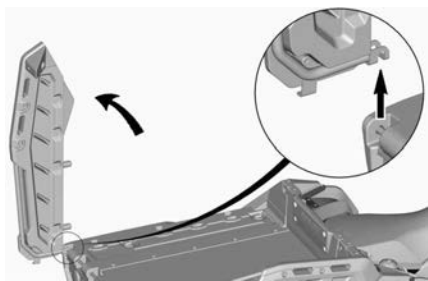

**⚠ ATENCIÓN**

**Asegúrese de retirar las paredes laterales antes de la puerta trasera.**

6. Retire la puerta trasera.

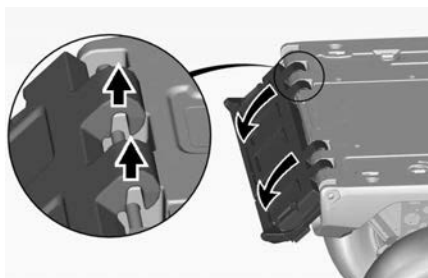

7. Vuelva a colocar los tiradores de bloqueo en su posición original.

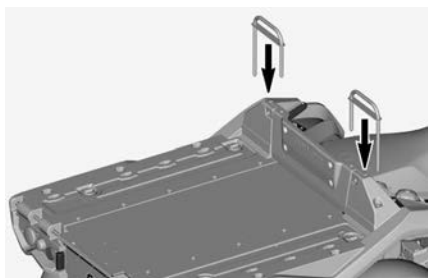

8. Fíjelos con un pasador de horquilla.

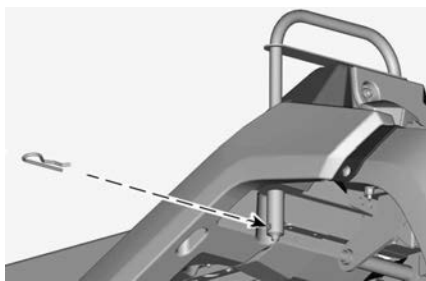

**Instalación de las paredes laterales y la puerta trasera**

1. Retire los pasadores de horquilla de los tiradores de bloqueo a ambos lados.

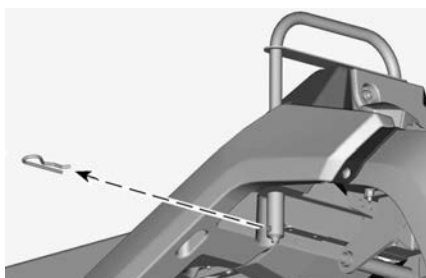

2. Retire los tiradores de bloqueo.

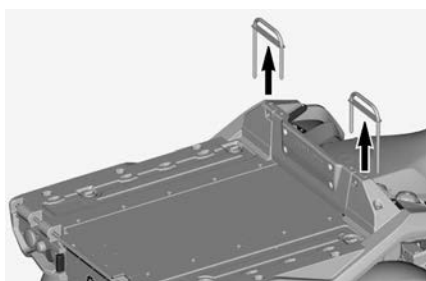

3. Coloque la pared lateral sobre la plataforma y bájela hasta su posición.

Repita la operación en el otro lado.

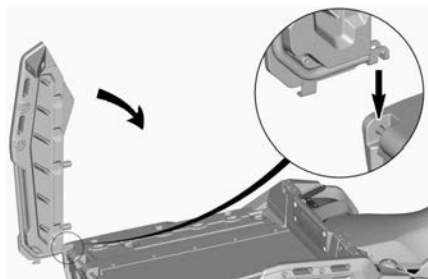

4. Coloque los tiradores de bloqueo.

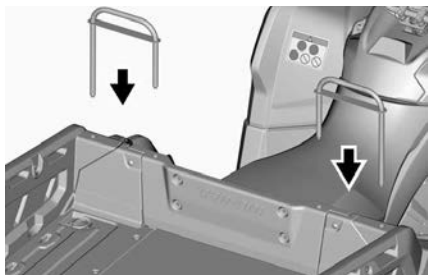

5. Fíjelos con un pasador de horquilla.

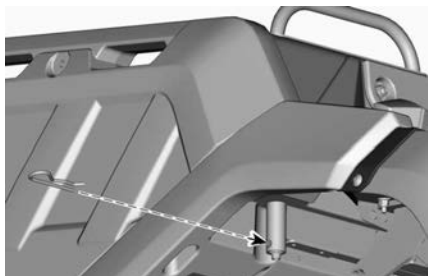

6. Instale la puerta trasera.

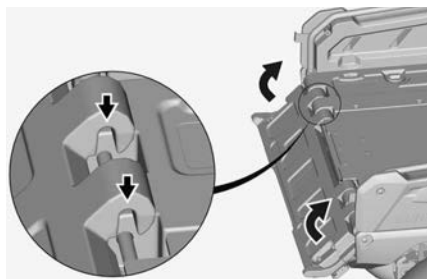

### ⚠ ATENCIÓN

Asegúrese de que no haya objetos ni manos entre la puerta trasera elevada y las paredes laterales para que la puerta encaje correctamente.

7. Bloquee los seguros de la puerta trasera.

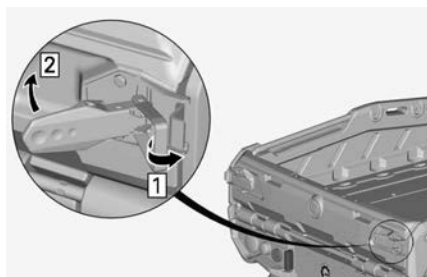

### ⚠ ATENCIÓN

Asegúrese de que no haya manos entre los seguros y la puerta trasera.

## Enganche de remolque

Es un práctico dispositivo de enganche para instalar una bola destinada al arrastre de remolques u otros equipos. Instale una bola de tamaño adecuado de acuerdo de acuerdo con las recomendaciones del fabricante del remolque. Consulte el apartado *Capacidad de remolque y peso de la lengua - Etiqueta de advertencia* para ver recomendaciones sobre cómo transportar cargas y remolcar.

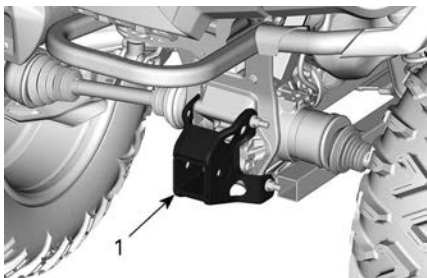

TÍPICO

1. Enganche del remolque

**⚠ ATENCIÓN**

**Asegúrese de instalar una bola del tamaño adecuado para el equipo que va a remolcar.**

**NOTA:**

Siga las instrucciones del fabricante para una correcta sujeción.

**Conector del remolque**

El conector del remolque deberá usarse si este está equipado con luces.

Para el arrastre, consulte la etiqueta con las instrucciones situada en el enganche.

Cuando se lleva un remolque acoplado y los intermitentes o las luces de emergencia están encendidos, una lámpara indicadora situada en la cubierta del manillar parpadea. Consulte *Lámparas indicadoras*.

**NOTA:**

El Módulo de intermitentes del remolque está diseñado para que las luces del remolque tengan un total de 40 W. Si las luces del remolque no son de esta potencia, la frecuencia de parpadeo se verá afectada.



1. Conector del remolque

**Luz de placa de matrícula**

Proporciona luz para la matrícula.

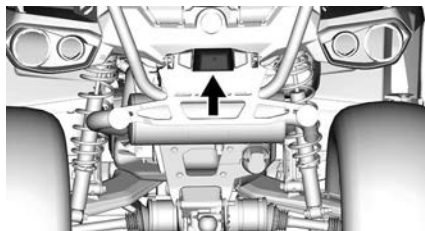



# PANTALLA DIGITAL DE 4,5"

## Pantalla multifunción

### Pantalla inferior



Puede mostrar lo siguiente:

- RPM
- Velocidad
- Temperatura del motor
- Voltaje de la batería
- Configuración
- Mensajes

Utilice el botón MENOS (MENÚ) para cambiar la información que se visualiza.

La pantalla SPEED muestra la velocidad máxima y la velocidad media.



1. Botón superior
2. Botón inferior

### Pantalla lateral izquierda

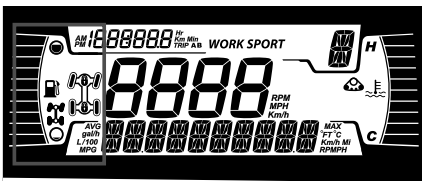

La pantalla lateral izquierda incluye:

- Indicador del nivel de combustible

- Testigo 2X4/4X4
- Icono de Bloqueo del diferencial delantero - Visco-4Lok

Icono	Descripción
	Icono 2x4
	Icono 4x4 (excepto en países de la Comunidad Europea)
	Icono del 4X4 para la Comunidad Europea
	Icono de Bloqueo del diferencial delantero - Visco-4Lok

### Pantalla lateral derecha

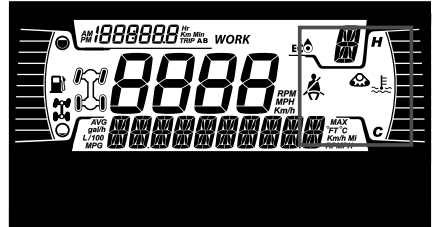

La pantalla lateral derecha incluye:

- Temperatura del motor
- Kit de pista activo

Cuando hay un kit de seguimiento instalado, se desplaza un mensaje en la pantalla inferior.

## Pantalla central

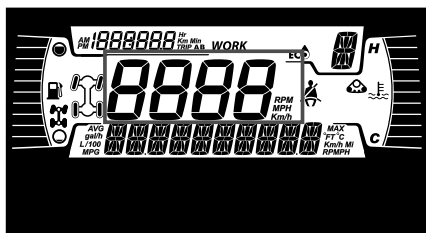

Muestra la velocidad del vehículo en km/h o MPH.

## Pantalla de posición de la transmisión

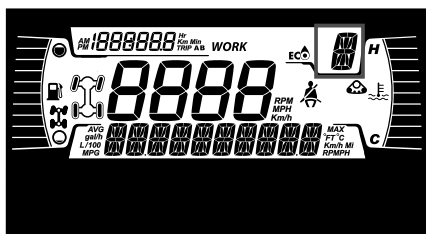

Esta pantalla muestra la posición de la marcha de la caja de cambios:

- P (estacionamiento)
- R (marcha atrás)
- N (punto muerto)
- H (marcha larga)
- L (marcha corta)
- - (rango no válido)

## Pantalla MODE

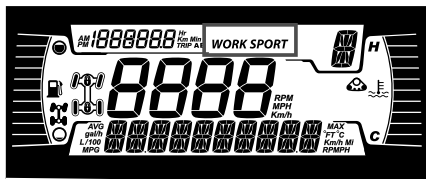

La pantalla MODE indica el modo de operación seleccionado:

- SPORT
- ECO o WORK

## Pantalla de viaje

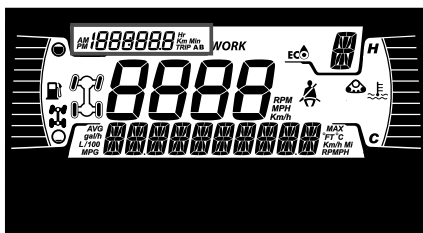

La pantalla muestra información de cuentakilómetros parcial:

- Cuentakilómetros (registro de distancia acumulativa)
- Cuentakilómetros A
- Cuentakilómetros B
- Contador de horas del vehículo
- Reloj

Utilice el botón SUPERIOR para cambiar la información que se indica.

Mantenga pulsado el botón SUPERIOR para restablecer los medidores de Viaje A/B.

## Lámparas indicadoras



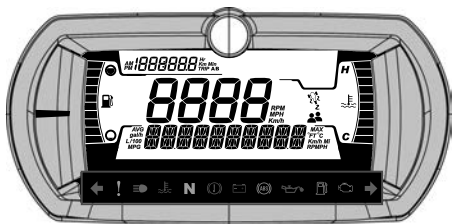





### Luces de advertencia e indicadores









### Luces de ADVERTENCIA y de indicadores

VERDE: Intermitentes (solo modelos de categoría T)

Intermitentes de advertencia de peligro (si está equipado): todos los intermitentes delanteros y traseros parpadearán

Luces de ADVERTENCIA y de indicadores	
	NARANJA: problema de funcionamiento del vehículo
	AZUL - Luces largas
	ROJO: la temperatura del motor es demasiado alta.
	VERDE - Punto muerto
	ROJO: el freno de estacionamiento está acoplado o hay un mal funcionamiento del sistema de frenos
	ROJO: la tensión de la batería es demasiado baja o hay un problema con el sistema eléctrico
	NARANJA - Avería del sistema ABS (solo modelos de categoría T)
	ROJO: presión de aceite baja Normalmente ENCENDIDA cuando el motor está PARADO
	NARANJA: nivel bajo de combustible
	NARANJA <b>Encendido:</b> Anomalía del sistema de control de emisiones del vehículo <b>Intermitente:</b> Problemas del motor, el modo de funcionamiento limitado está activado. Lleve el vehículo a reparar inmediatamente.

### Iconos e indicadores - Pantalla multifuncional

Iconos e indicadores	
	– Indica que el modo SPORT está seleccionado.
	– Indica que el modo ECO está seleccionado.
	– Si se ilumina, indica que es necesario llevar a cabo un mantenimiento. – Diríjase a un distribuidor o persona autorizada de Can-Am Off-road que elija para el mantenimiento.
	– Kit de seguimiento activo (si está instalado) – Disponible en todos los modelos, excepto modelos de la Categoría T.
	– Indica que se ha seleccionado el limitador de velocidad. – Cuando está disponible esta opción.
	– Indica que el bloqueo del diferencial delantero -

## Iconos e indicadores

Visco-4Lok está activado.

## Ajustes

Los botones para navegar por los menús están situados en la parte izquierda de la pantalla de LCD.

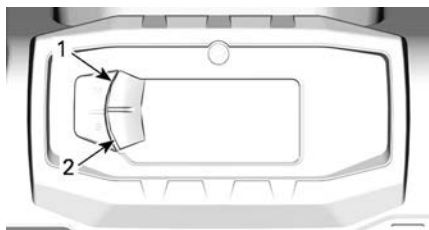

### TÍPICO

1. Botón superior
2. Botón inferior

## Configuración

Mediante el botón INFERIOR, seleccione **CONFIGURACIÓN** y manténgalo pulsado para acceder al menú de opciones.

## Modo de limitador de velocidad

El modo limitador de velocidad permite al operador establecer la velocidad máxima deseada.

Esto es útil al operar en zonas con velocidad limitada.

El piloto debe mantener el acelerador pulsado para que se mantenga la velocidad de avance.

Una vez establecida la velocidad máxima, el piloto puede cambiar la velocidad desde ralentí hasta la velocidad establecida usando el acelerador.

Se superará la velocidad ajustada cuando se acelere a fondo el acelerador y en ese momento el indicador de velocidad se desactivará temporalmente (el icono estará parpadeante)

hasta que la velocidad del vehículo sea igual o inferior al punto de ajuste del indicador de velocidad.

Cuando navegue con el ajuste de velocidad constante, manténgase atento a la navegación y al entorno.

Reducir la velocidad es cuestión de soltar el acelerador.

## Activación del modo de limitador de velocidad

1. Presione el interruptor del indicador para ir al menú **SETTINGS (CONFIGURACIÓN)**.
2. Seleccione **SPEED LIM (LÍMITE DE VELOCIDAD)**, y después podrá elegir:

Selección de unidad	Información mostrada
Métrico (km/h)	<ul style="list-style-type: none"> <li>- - (sin límite)</li> <li>- Entre 30 km/h y 100 km/h, en incrementos de 10 km/h.</li> </ul>
Imperial (MPH)	<ul style="list-style-type: none"> <li>- - (sin límite)</li> <li>- Entre 20 MPH y 65 MPH, en incrementos de 5 MPH.</li> </ul>

El indicador de limitador de velocidad

 se apagará.

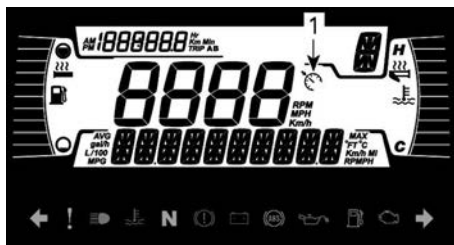

1. Indicador del limitador de velocidad
3. Mantenga pulsado el botón del menú para confirmar el límite de velocidad seleccionado.

Con la activación del modo de limitador de velocidad solo se limita la velocidad máxima disponible cuando se pisa el acelerador.

Hay que mantener presionado el acelerador para mantener la velocidad de avance.

Se puede cambiar la velocidad desde ralenti hasta la velocidad establecida usando el acelerador una vez que se active la función del limitador de velocidad.

### Desactivación del modo de limitador de velocidad

1. Para desactivar el modo del limitador de velocidad, en SETTINGS, seleccione SPEED LIM y luego seleccione el límite – (unlimited).

### Restablecimiento de mantenimiento

Para restablecer el mensaje de mantenimiento, consulte *Restablecimiento del mensaje: Se precisa mantenimiento* en el apartado *Procedimientos de mantenimiento*.

**NOTA:** Disponible solo cuando tenga que realizarse el mantenimiento (después de cada 100 horas de funcionamiento del motor)

### Códigos de avería

Solo está disponible cuando está activado un código como mínimo.

Utilizando el botón INFERIOR, seleccione **CÓDIGOS** y manténgalo pulsado para ver los códigos de avería activos.

Los códigos de avería se desplazarán en la pantalla inferior.

### Poner a cero las estadísticas

Mediante el botón INFERIOR, seleccione **RESTABLECER ESTADÍSTICAS** y manténgalo presionado para realizar el restablecimiento.

### Selección de unidades

La pantalla multifunción está predeterminada en fábrica en unidades imperiales, aunque es posible cambiarlas a unidades métricas.

Utilizando el botón INFERIOR, seleccione **UNIDADES** y manténgalo pulsado para cambiar las unidades.

### Configuración del reloj

Deben realizarse las siguientes operaciones utilizando el botón INFERIOR.

1. Seleccione **CLOCK** y manténgalo pulsado para ajustar el reloj.
2. Pulse el botón para seleccionar la pantalla del reloj.
3. Pulse y mantenga pulsado el botón durante 1 segundo.
4. Pulse el botón para seleccionar el formato de hora 12:00 AM/PM o 24:00 horas.
5. Pulse y mantenga pulsado el botón para confirmar la selección.
6. Pulse el botón para cambiar la hora (la hora parpadea).
7. Pulse y mantenga pulsado el botón para confirmar la selección de hora.
8. Pulse el botón para pasar a los minutos (los minutos parpadearán).

9. Pulse y mantenga pulsado el botón para confirmar la selección de los minutos.

### ***Configuración del idioma***

Es posible cambiar el idioma de la pantalla del indicador.

Póngase en contacto con un concesionario autorizado de Can-Am Off-road para obtener información sobre los idiomas disponibles y para configurar el indicador según sus preferencias.

### ***Ajuste del brillo***

El brillo de la pantalla de LCD se puede ajustar.

Utilizando el botón INFERIOR, seleccione **BRILLO** y manténgalo pulsado para cambiar el brillo.

Utilizando el botón INFERIOR, ajuste el brillo y después, mantenga pulsado el botón para confirmar la selección.

# COMBUSTIBLE

Al leer esta Guía del usuario, recuerde lo siguiente:



## ADVERTENCIA

Indica un peligro potencial que, si no se evita, podría causar lesiones graves o incluso la muerte.

## Requisitos de combustible

### AVISO

**Utilice siempre gasolina nueva. La gasolina se oxida, con la consiguiente pérdida de octanos y de componentes volátiles, y la producción de depósitos gomosos y de barniz que pueden dañar el sistema de combustible.**

La mezcla de combustibles con alcohol varía según el país y la región. El vehículo ha sido diseñado para funcionar con los combustibles recomendados; sin embargo, se debe tener en cuenta lo siguiente:

- No se recomienda el uso de combustible con un porcentaje de alcohol superior al que especifican las reglamentaciones gubernamentales, y su uso puede dar lugar a los siguientes problemas de los componentes del sistema de combustible:
  - Dificultades de arranque y de conducción.
  - Deterioro de las piezas de goma o de plástico.
  - Corrosión de las piezas metálicas.
  - Daño de las piezas internas del motor.
- Compruebe con frecuencia la posible presencia de fugas de combustible y otras anomalías en el sistema de combustible si cree que el contenido de alcohol en la gasolina es superior al indicado en la normativa gubernamental actual.

- Los combustibles mezclados con alcohol atraen y retienen la humedad. Esto puede dar lugar a la separación de fases del combustible y causar problemas de rendimiento del motor o dañar el motor.

### Combustible recomendado

La gasolina debe cumplir los siguientes requisitos de octanaje mínimo:

Gasolina común sin plomo con un octanaje de 87 AKI (R+M)/ 2 o de 91 RON.

Utilice gasolina sin plomo con un 10 % de etanol COMO MÁXIMO.

E10

### AVISO

**No experimente nunca con otros combustibles. El uso de un combustible inapropiado puede causar daños en el sistema de combustible y el motor.**

### AVISO

**NO utilice combustible de bombas de combustible E85.**

## Procedimiento de repostaje del vehículo

### ⚠ ATENCIÓN

- El combustible es inflamable y puede explotar en determinadas condiciones.
- No utilice nunca una llama para comprobar el nivel de combustible.
- No fume nunca y evite llamas o chispas en las proximidades.
- Trabaje siempre en un área bien ventilada.
- El vehículo debe estar en una superficie llana para llevar a cabo el abastecimiento de combustible.

1. Pare el motor.

### ⚠ ATENCIÓN

**Pare siempre el motor antes de repostar.**

2. El conductor y el pasajero deben salir del vehículo.

### ⚠ ATENCIÓN

**No permita que nadie permanezca en el vehículo durante el repostaje. En caso de incendio o explosión durante el repostaje, los ocupantes podrían tener dificultades para abandonar la zona con rapidez.**

3. Desenrosque lentamente el tapón del depósito de combustible en sentido contrario a las agujas del reloj para retirarlo.

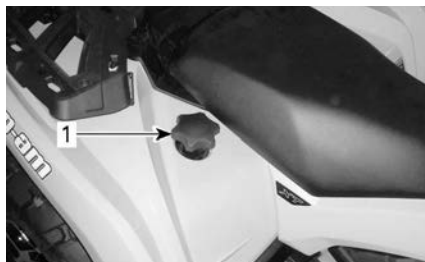

1. Tapón del depósito de combustible

### ⚠ ATENCIÓN

**Si percibe una diferencia de presión (se oye un silbido al aflojar el tapón del depósito de combustible), pida que inspeccionen y, si es preciso, que reparen el vehículo antes de utilizarlo.**

4. Introduzca el surtidor en el cuello de llenado.
5. Vierta el combustible lentamente para que el aire pueda salir del depósito y evitar el reflujo de combustible. Procure no derramar combustible.
6. Deje de repostar cuando el combustible alcance la parte inferior del cuello de llenado. **No llene excesivamente.**

### ⚠ ATENCIÓN

**Nunca llene el depósito de combustible completamente antes de llevar el vehículo a una zona en la que haga calor. Con el aumento de la temperatura, se incrementa el volumen del combustible y este puede desbordarse.**

7. Apriete bien el tapón del depósito de combustible en el sentido de las agujas del reloj.

### ⚠ ATENCIÓN

**Limpie siempre las salpicaduras de combustible del vehículo.**





---

# PERÍODO DE RODAJE

Al leer esta Guía del usuario, recuerde lo siguiente:



## ADVERTENCIA

Indica un peligro potencial que, si no se evita, podría causar lesiones graves o incluso la muerte.

### Funcionamiento durante el período de rodaje

El vehículo precisa un período de rodaje de 10 horas o 300 km (200 mi).

#### *Motor*

Durante el período de rodaje:

- Evite la conducción a todo gas.
- Evite pulsar la palanca del acelerador más allá de 3/4 de su recorrido.
- Evite la aceleración sostenida.
- Evite velocidades de cruce prolongadas.
- Evite el sobrecalentamiento del motor.

No obstante, breves impulsos de aceleración y variaciones de la velocidad contribuyen a obtener beneficios óptimos del rodaje.

#### *Frenos*



## ATENCIÓN

Los frenos nuevos no funcionarán con la máxima eficacia hasta que haya transcurrido el período de rodaje. Quizá el rendimiento de los frenos se vea reducido, por lo que deberá observar una precaución añadida.

#### *Correa*

Para una correa nueva se requiere un período de rodaje de 50 km (30 mi).

Durante el período de rodaje:

- Evite cambios bruscos de velocidad.
- Evite remolcar cargas.
- Evite velocidades altas de cruce.

# PROCEDIMIENTOS BÁSICOS

Al leer esta Guía del usuario, recuerde lo siguiente:



## ADVERTENCIA

Indica un peligro potencial que, si no se evita, podría causar lesiones graves o incluso la muerte.

### Activación del sistema eléctrico

Pulse y suelte el botón START durante menos de medio segundo; el sistema eléctrico se activará (ON):

- Durante 30 segundos, **sin** alimentar ningún equipo:
  - Sin la llave D.E.S.S. instalada o con la llave de encendido en posición OFF, **O**
  - Con el interruptor de parada del motor en la posición de parada (STOP)
- Durante 10 minutos, alimentación de equipo:
  - Con la llave D.E.S.S. instalada o con la llave de encendido en posición ON, **Y**
  - Con el interruptor de parada del motor en posición de MAR-CHA (RUN).

El sistema eléctrico se apagará transcurridos 30 segundos si se retira la llave D.E.S.S. **O** si el interruptor de parada del motor se coloca en la posición de PARADA (STOP).

### AVISO

**Si se activa repetidamente el sistema eléctrico o si se usa equipo eléctrico, la batería se descargará y quizá no le sea posible arrancar el motor.**

### NOTA:

Para su comodidad, el modo de anulación o control manual permite poner en marcha el motor independientemente de la posición de la palanca de cambios. Pulse la palanca del freno o el pedal de freno y manténgalos accionados mientras pulsa el botón de arranque del motor.

Dependiendo de su modelo:

- Introduzca la llave D.E.S.S. en el anclaje D.E.S.S., o
- Introduzca la llave en el interruptor de contacto y gírela hasta la posición de encendido (ON).

Coloque el interruptor de parada del motor en la posición de marcha (RUN).

Pulse el botón de arranque del motor (start) y manténgalo pulsado hasta que se ponga en marcha el motor.

Suelte el botón de arranque del motor inmediatamente cuando se haya puesto en marcha el motor.

### AVISO

**Si el motor no arranca en unos segundos, no mantenga el posición de arranque más de 10 segundos. Consulte el apartado *Solución de problemas*.**

### Arranque del motor

La palanca de cambios se debe encontrar en la posición de APARCAMIENTO (P) o PUNTO MUERTO (N).

## Parada del motor

### ATENCIÓN

#### Evite detener el vehículo:

- En pendientes, ya que el vehículo podría salir rodando.
- En lugares en que las piezas calientes podrían iniciar un incendio.

### ATENCIÓN

#### Accione siempre el freno de mano cuando haya aparcado el vehículo.

1. Seleccione el terreno más llano posible.
2. Detenga al vehículo por completo.
3. Ponga el freno de mano.
4. Use el interruptor de parada del motor del vehículo para detenerlo.
5. Dependiendo del vehículo:
  - Saque la llave D.E.S.S. del anclaje D.E.S.S., o
  - Ponga la llave de contacto a la posición de APAGADO (OFF) y sáquela del interruptor.
6. Al aparcar en una pendiente muy inclinada o si el vehículo está cargado, bloquee las ruedas con calzos de rueda. Si no están disponibles, use piedras o ladrillos.

## Accionamiento del freno de estacionamiento

Al accionar el freno de estacionamiento se combinan las dos acciones siguientes.

1. Después de detener el vehículo por completo, coloque la palanca de cambios en la posición ESTACIONAMIENTO, Y...
2. Accione la palanca de bloqueo del freno, consulte el apartado *Palanca de bloqueo del freno en Controles primarios*.

## NOTA:

Al aparcar en una pendiente muy inclinada o si el vehículo está cargado, bloquee las ruedas con calzos de rueda. Si no están disponibles, use piedras o ladrillos.

## Cambio de marcha

Accione los frenos, inmovilice el vehículo y, después, seleccione la posición de la palanca de cambios deseada.

Deje de accionar los frenos.

### AVISO

**Siempre que se disponga a cambiar de marcha, detenga el vehículo por completo y aplique los frenos antes de realizar el cambio. La caja de cambios podría dañarse.**

Accione gradualmente la palanca del acelerador para aumentar la velocidad del motor y para que entre en acción la transmisión continua variable (CVT).

Por el contrario, cuando se suelta la palanca del acelerador, se reduce la velocidad del motor.

# PROCEDIMIENTOS ESPECIALES

## Motor inundado de combustible

Si el motor no arranca y está inundado de combustible, es posible activar este modo especial para impedir la inyección de combustible e interrumpir el encendido durante la puesta en marcha. Siga el procedimiento que se indica a continuación:

1. Coloque la palanca de cambios en la posición de aparcamiento (P).
2. Introduzca la llave en el anclaje D. E.S.S. o gire la llave de contacto a posición ON.
3. Pulse por completo y MANTENGA PULSADA la palanca de aceleración.
4. Pulse el botón START durante 20 segundos.
5. Suelte la palanca del acelerador.
6. Pulse el botón START de nuevo hasta que se ponga en marcha.

Si el motor no arranca:

1. Desenchufe el conector eléctrico del inyector
2. Limpie la zona de los tapones de las bujías y retírelos.
3. Extraiga las bujías.
4. Haga girar el motor varias veces.
5. Instale nuevas bujías si es posible o, si no, limpie y seque las bujías.
6. Arranque el motor según el procedimiento descrito anteriormente.

Si el motor sigue ahogado, diríjase a un distribuidor autorizado de Can-Am Off-road.

### AVISO

**Compruebe que no hay combustible en el aceite del motor. En ese caso, cambie el aceite del motor.**

## Agua en la CVT

El tapón de drenaje de la CVT se encuentra en la parte trasera de la tapa de la CVT. El acceso al depósito se obtiene por detrás del guardabarros izquierdo.

Inspeccione el tapón de drenaje de la CVT para comprobar si hay agua.

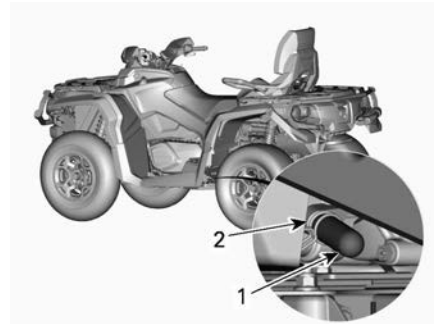

1. Tapón de drenaje
2. Abrazadera de sujeción

### AVISO

**El agua en la CVT puede hacer que la correa resbale. El motor acelerará pero el vehículo permanecerá inmóvil.**

Si hay agua, quite el tapón de drenaje de la CVT para expulsar el agua.

Vuelva a colocar el tapón de drenaje y fíjelo con la abrazadera de sujeción.

### NOTA:

Asegúrese de que la manguera esté correctamente insertada en la boquilla de la tapa de la CVT.

### AVISO

**Diríjase a un distribuidor autorizado de Can-Am Off-road para revisar y limpiar la CVT.**

## Entrada de agua en el alojamiento del filtro de aire

Extraiga el panel lateral izquierdo.

Revise el depósito de drenaje bajo el alojamiento del filtro de aire para comprobar si hay agua.

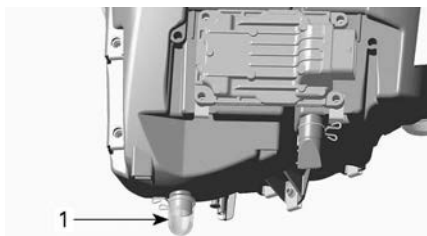

**TÍPICO**

1. Depósito de drenaje del alojamiento del filtro de aire

Si hay agua, presione la sujeción y retire el depósito para extraer toda el agua del alojamiento del filtro de aire.

Si se cumple alguna de las siguientes condiciones, lleve el vehículo al servicio técnico del distribuidor autorizado de Can-Am Off-road más cercano:

- Si en el alojamiento del filtro de aire hay más de 50 ml (2 onzas EE. UU.) de agua (equivalente a 5 depósitos de drenaje aproximadamente).
- Si hay sedimentos en el depósito de drenaje.

En ese caso, el servicio técnico deberá realizar las siguientes operaciones:

- Respiraderos
- Limpieza del filtro de aire de la CVT
- Limpieza de la CVT
- Reemplazo del respiradero del depósito de combustible
- Revisión del lubricante y reemplazo si es necesario (motor, caja de cambios y transmisión final trasera).

**AVISO**

La falta de mantenimiento del vehículo puede dar lugar a daños permanentes en los siguientes componentes, entre otros:

- Motor y caja de cambios
- Bomba de combustible
- CVT
- Diferencial delantero
- Transmisión final trasera.

**El vehículo ha volcado**

Cuando el vehículo haya volcado o permanezca inclinado sobre un lado, coloque de nuevo el vehículo sobre sus ruedas.

Compruebe si existen daños en el vehículo.

**⚠ ATENCIÓN**

**No utilice nunca el vehículo si presenta daños. Diríjase a un concesionario autorizado de Can-Am Off-road.**

Si el vehículo no ha sufrido daños, consulte el apartado sobre *Procedimientos de mantenimiento* y compruebe lo siguiente.

- Revise el alojamiento del filtro para descartar acumulaciones de aceite; si hubiera alguna, limpie el filtro de aire y su alojamiento.
- Compruebe el nivel de aceite del motor y rellene si es necesario.
- Compruebe el nivel de refrigerante del motor y rellene si es necesario.
- Compruebe el nivel de aceite de la caja de cambios y rellene si es necesario.
- Compruebe el nivel de aceite de la transmisión final trasera y rellene si es necesario.
- Ponga en marcha el motor. Si permanece encendida la luz indicadora de presión de aceite, pare el motor inmediatamente. Diríjase a

un concesionario autorizado de Can-Am Off-road.

Siempre que el vehículo vuelque, debe ser inspeccionado por un distribuidor autorizado de Can-Am Off-Road.

## El vehículo se sumerge en agua

Si se sumerge el vehículo, pare inmediatamente el motor. No utilice:

- Ningún equipo eléctrico
- Cabrestante (si está instalado)

Será necesario llevar el vehículo a un distribuidor autorizado de Can-Am Off-Road a la mayor brevedad. **¡NO INTENTE NUNCA ARRANCAR EL MOTOR!**

### AVISO

**La inmersión del vehículo puede provocar serios daños si no se sigue un procedimiento de arranque adecuado.**

Cuando se saque el vehículo del agua, lleve a cabo las siguientes operaciones:

- Drene el alojamiento del filtro de aire; consulte *Entrada de agua en el alojamiento del filtro de aire*.
- Drene la CVT; consulte *Agua en la CVT*.

### AVISO

**El vehículo debe llevarse en cuanto sea posible al servicio técnico de un distribuidor autorizado de Can-Am Off-road.**

# OPTIMICE LA CONDUCCIÓN

Al leer esta Guía del usuario, recuerde lo siguiente:

## **ADVERTENCIA**

Indica un peligro potencial que, si no se evita, podría causar lesiones graves o incluso la muerte.

## **ATENCIÓN**

**El ajuste de la suspensión podría afectar a la maniobrabilidad del vehículo. Dedique el tiempo necesario para familiarizarse con la respuesta del vehículo después de realizar cualquier ajuste de la suspensión.**

A continuación se indican algunas pautas para un ajuste fino de la suspensión.

Utilice la herramienta de ajuste de la suspensión incluida en el juego de herramientas.

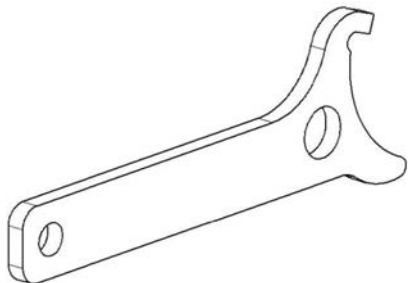

## **Uso de la barra estabilizadora desbloqueable**

Al conducir en terreno liso, mantenga la barra estabilizadora bloqueada en ambos lados. Reducirá la basculación del vehículo en pistas con curvas.

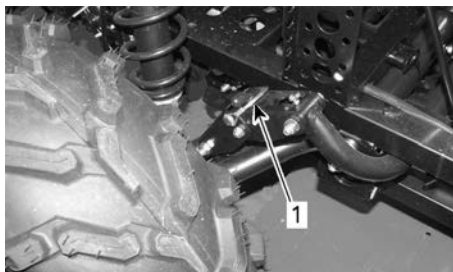

1. Pasador de la barra estabilizadora bloqueado

Desbloquee la barra estabilizadora de ambos lados para la conducción todo terreno y al circular a gran velocidad sobre pistas irregulares.

Permitirá el recorrido independiente de la suspensión, lo cual ayudará a mantener más ruedas en contacto con el suelo y mejorará la tracción.

Los componentes de la barra estabilizadora pueden dañarse si se utiliza a velocidades altas sobre pistas irregulares.

Los pasadores retirados de la barra



estabilizadora pueden guardarse en la guantera.

### ⚠ ATENCIÓN

Reduzca la velocidad cuando transporte carga y tome las curvas de forma gradual. Evite pendientes y terreno accidentado. Tenga en cuenta la necesidad de una mayor distancia para el frenado. Es posible que este vehículo requiera más distancia para detenerse durante el transporte de cargas pesadas, sobre todo en superficies inclinadas.

## Ajuste de la suspensión: configuración de fábrica

El ajuste de la suspensión y la carga pueden influir en la facilidad de manejo y la comodidad en el vehículo.

La elección de los ajustes de la suspensión varía según el peso del piloto, las preferencias personales, la velocidad y el estado del terreno.

### NOTA:

Los ajustes de fábrica son apropiados para casi todas las condiciones. Tenga en cuenta que el aumento de la distancia al suelo puede afectar el manejo del vehículo.

## Suspensión delantera

Precarga de muelle	
Todos los modelos	Posición 3 de la leva

## Suspensión trasera

Precarga de muelle	
Todos los modelos	Posición 3 de la leva

## Ajuste de la precarga del muelle

### ⚠ ATENCIÓN

Los ajustes de amortiguación de la parte izquierda y derecha en la suspensión delantera o trasera siempre deben configurarse en la misma posición. No ajuste nunca una sola amortiguación. Un ajuste desigual puede afectar al manejo y provocar una pérdida de estabilidad, con el consiguiente riesgo de accidente.

Acorte los muelles para una conducción más firme sobre terreno accidentado.

Alargue los muelles para una conducción más suave sobre terreno en buen estado.

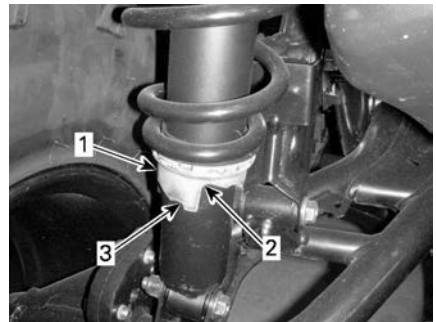

### TÍPICO

1. Leva de ajuste
2. El ajuste más suave
3. El ajuste más firme

## Ajuste de nivel de la dirección asistida dinámica (DPS) (Modelos con DPS)

El modo del DPS no puede cambiarse si la transmisión del vehículo está puesta en REVERSE.

La dirección asistida dinámica de modo triple (DPS) ofrece una asistencia de dirección fácil al conductor. El nivel de asistencia se adaptará

automáticamente de acuerdo con la velocidad del vehículo y la demanda del conductor para proporcionar una dirección asistida máxima a bajas velocidades, cuando la demanda suele ser mayor. Conforme aumenta la velocidad, la asistencia se reduce progresivamente para mantener la máxima precisión y sensación al volante del conductor.

Es posible elegir entre tres modos de asistencia: Mínimo, Medio y Máximo. Cada modo seguirá adaptándose automáticamente a la velocidad del vehículo y a las demandas del conductor, por lo que no requiere de cambios mientras se conduce. Estos modos se usan para ajustar el nivel de asistencia conforme a las preferencias de cada conductor:

El vehículo incluye los siguientes modos de DPS preajustados de fábrica.

MODO DE AJUSTE DE DPS	
DPS MAX.	Asistencia a la dirección máxima
DPS MED.	Asistencia a la dirección media
DPS MÍN.	Asistencia a la dirección mínima

Para cambiar el modo DPS utilizando el interruptor multifunción, el motor debe estar en funcionamiento. Activar el sistema eléctrico no es suficiente para ejecutar este procedimiento.

Para ver qué modo DPS está activado.

- Haga una pulsación corta (1 segundo) en el botón DPS.

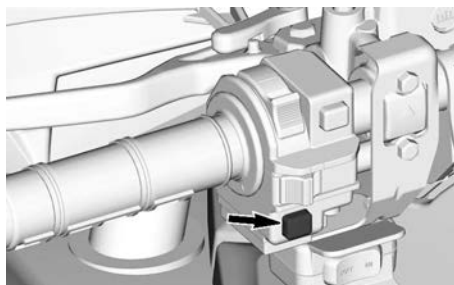

- Pulse de nuevo el mismo botón para volver a la pantalla anterior.

Para cambiar el modo DPS.

- Haga una pulsación corta (1 segundo) en el botón DPS para ver qué modo DPS está activado.
- Haga una pulsación larga (2 segundos) en el botón DPS para seleccionar otro modo. Repita esta operación hasta activar el modo deseado.

**NOTA:** El modo DPS también se puede cambiar haciendo una pulsación larga en el botón INFERIOR del grupo de indicadores o en el interruptor TRIP/MENU (dependiendo del modelo). Para ello no es necesario que el motor esté en marcha, pero el sistema eléctrico tiene que estar activado.

# IZADO DEL VEHÍCULO

## Información general para la elevación

1. Seleccione el modo 6WD.

### NOTA:

El modo 6WD se engrana cuando el motor está en marcha y el vehículo se desliza un metro.

2. Coloque la palanca de cambios en la posición de APARCAMIENTO (P).
3. Bloquee los frenos.

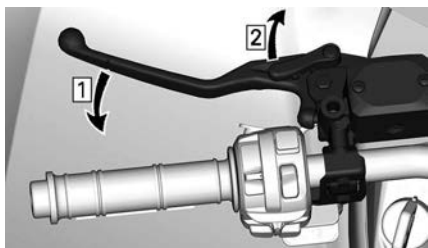

1. Accione los frenos
2. Bloquee los frenos

4. Eleve el vehículo usando un dispositivo de elevación adecuado.

Cerca de los puntos de elevación encontrará la etiqueta siguiente.

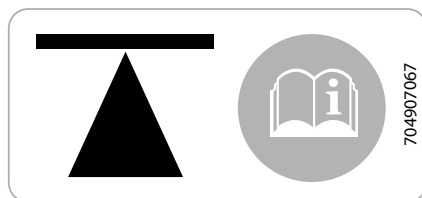

EN EL LATERAL DEL CHASIS - DELANTE Y DETRÁS

### ⚠ ATENCIÓN

Asegúrese de que todas las ruedas están bloqueadas antes de elevar el vehículo. No sobrepase la capacidad de elevación del dispositivo. Use únicamente un dispositivo aprobado para la elevación de este tipo de vehículo. No mueva el vehículo con un dispositivo de elevación. Consulte las advertencias y las instrucciones del fabricante antes de usarlo.



TÍPICO: PUNTO DE ELEVACIÓN DELANTERO



TÍPICO: PUNTO DE ELEVACIÓN TRASERO

## ⚠ ATENCIÓN

No eleve nunca las partes delantera Y trasera del vehículo sin asegurar los puntos de estabilización. No eleve nunca el vehículo utilizando solamente los puntos de estabilización.

## Elevación de todo el vehículo

1. Deje el vehículo sobre una superficie firme y llana.
2. Coloque la palanca de cambios en la posición P y accione la palanca de bloqueo del freno.
3. Utilice un dispositivo de elevación adecuado y eleve la parte delantera del vehículo.
4. Asegure el vehículo lateralmente con soportes regulables en los puntos de estabilización.

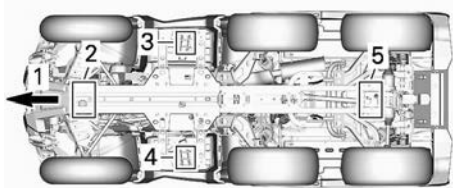

1. Parte delantera del vehículo
  2. Punto de elevación delantero
  3. Punto de estabilización izquierdo
  4. Punto de estabilización derecho
  5. Punto de elevación trasero
5. Levante la parte trasera del vehículo.
  6. Ajuste la altura de los soportes regulables.

## TRANSPORTE DEL VEHÍCULO

Cuando se ponga en contacto con el servicio de transporte, pregunte si tienen un remolque de suelo plano, con rampa de carga o una rampa mecánica para elevar el vehículo con seguridad, y correas de sujeción. Asegúrese de que el transporte del vehículo se lleva a cabo correctamente, como se indica en esta sección.

### AVISO

**No remolque nunca el vehículo; esto podría dañar seriamente la transmisión.**

### AVISO

**No utilice cadenas para asegurar el vehículo: pueden dañar los componentes de plástico y el acabado de la chapa.**

### ⚠ ATENCIÓN

Para evitar lesiones graves, la muerte o daños importantes a los componentes.

- No utilice nunca la cuerda/el cable del cabrestante para sujetar el vehículo durante el transporte.
- No conduzca nunca con la cuerda/el cable del cabrestante enganchado a una carga o a otro vehículo.
- Utilice el cabestrante exclusivamente cuando el vehículo esté atascado (nieve, barro, etc.).
- Consulte siempre las instrucciones del fabricante del cabestrante antes de tirar de cargas.

### ⚠ ATENCIÓN

Asegúrese de que todos los asientos, accesorios, la carga y los objetos sueltos dentro del vehículo estén fijados correctamente o quítelos para prevenir que se caigan a la carretera y creen un peligro para los vehículos que le sigan.

### ⚠ ATENCIÓN

Transporte siempre el vehículo mirando hacia adelante para evitar dañar el parabrisas y otros componentes. Los componentes pueden desprenderse durante el transporte.

### ⚠ ATENCIÓN

Antes de intentar montar el vehículo en una plataforma o un remolque, asegúrese de respetar las siguientes precauciones de seguridad.

**PRECAUCIONES DE SEGURIDAD**

Transporte de equipo	El elemento de transporte (plataforma o remolque) debe tener las dimensiones adecuadas y la capacidad de transportar con seguridad el vehículo.
Remolcado del vehículo.	No exceda la capacidad de remolcado y las especificaciones del vehículo. Asegúrese de que el remolque o la plataforma está correctamente sujeto al enganche del vehículo de remolcado.
Visibilidad	Asegúrese de tener una buena visibilidad durante toda la maniobra.
Terreno	El vehículo de remolcado y el remolque debe estar en una superficie nivelada. Utilice calzos de rueda en el remolque y en el vehículo de remolcado para evitar cualquier movimiento.
Rampas	Utilice rampas adecuadas y sujételas al remolque o la plataforma. Evite las rampas con mucha pendiente.
Transeúntes	Asegúrese siempre de que los transeúntes no estén cerca del vehículo o del equipo de remolcado mientras se sube.
Asiento y accesorios	Asegúrese de que todos los asientos, accesorios y carga estén fijados correctamente o quítelos para prevenir que se caigan a la carretera y creen un peligro para los vehículos que le sigan.

## Uso de la potencia del vehículo para subir al equipo de remolcado

Quando el vehículo puede subir de manera autónoma, proceda del siguiente modo:

1. Lleve equipo de protección.
2. Utilice una marcha corta solamente (si está instalada).
3. Al conducir, permanezca sentado en todo momento.
4. Asegúrese de que se alinea correctamente sobre los raíles o la plataforma.
5. Empiece desde una distancia suficiente desde el remolque para alinear el vehículo en línea recta con las rampas. Nunca intente girar mientras se acerca a la rampa. Es posible que las ruedas traseras no estén alineadas una vez acceda a la rampa y el vehículo puede caerse.
6. Ascienda lentamente con las ruedas delanteras a la rampa para verificar la alineación.
7. Retroceda el vehículo, verifique que la rampas siguen siendo seguras y avance a una velocidad adecuada.
8. Conduzca con cuidado el vehículo sobre la plataforma o remolque. Utilice una velocidad suficiente para subir sin patinar las ruedas o acelerar bruscamente. Evite acelerar mientras se encuentra sobre las rampas para evitar el movimiento de estas.

9. Si el remolque está inclinado hacia la parte delantera, deje rodar el vehículo sin acelerarlo.
10. Una vez subido el vehículo, coloque la palanca de cambios en la posición de estacionamiento. Aplique el mecanismo de bloqueo de los frenos (si está instalado).

**Si el vehículo no se puede mover por sí mismo, o en el caso de riesgo de rebasamiento o si alguna condición peligrosa impide el embarque por sus propios medios, utilice un cabrestante.**

## Uso de cabestrante para arrastrar un vehículo a un equipo de remolcado

Cuando el vehículo no puede subir de manera autónoma, proceda del siguiente modo:

### ATENCIÓN

Haga que le ayuden. Una persona debe estar en el vehículo para poder acceder a la dirección del vehículo, los frenos y el interruptor del cabrestante, mientras que la otra persona controla el entorno y la seguridad de la maniobra.

### ATENCIÓN

Asegúrese de que el gancho del cabrestante se puede fijar con seguridad a un punto de anclaje adecuado. Utilice un aparejo adecuado.

### NOTA:

Si el vehículo se puede arrancar con seguridad, deje el motor a ralentí durante el arrastre con el cabrestante para evitar agotar la batería.

1. Coloque la palanca de cambios en N (punto muerto).

2. Si el vehículo está equipado con un cabrestante, utilícelo para mover el vehículo hasta colocarlo en la plataforma.
3. Si no cuenta con un cabestrante, haga lo siguiente:
  1. Ate una cinta al anclaje del paragolpes delantero inferior.
  2. Sujete la correa al cable del cabrestante del vehículo que lo va a remolcar.
  3. Tire del vehículo hasta colocarlo en el remolque plano con el cabrestante.
4. Coloque la palanca de cambios en la posición de estacionamiento. Aplique el mecanismo de bloqueo de los frenos (si está instalado).

## Cómo asegurar el vehículo para su transporte

Cuando transporte este vehículo, asegúrelo al remolque o a la caja de transporte con los amarres adecuados. El uso de cuerdas normales no está recomendado.

### ATENCIÓN

Para evitar lesiones graves, la muerte o daños importantes a los componentes.

- No utilice nunca la cuerda/el cable del cabrestante para sujetar el vehículo durante el transporte.
- No conduzca nunca con la cuerda/el cable del cabrestante enganchado a una carga o a otro vehículo.
- Utilice el cabestrante exclusivamente cuando el vehículo esté atascado (nieve, barro, etc.).
- Consulte siempre las instrucciones del fabricante del cabestrante antes de tirar de cargas.

**⚠ ATENCIÓN**

No remolque este vehículo arrastrándolo con un automóvil ni otro tipo de vehículo. Utilice un remolque. No incline nunca este vehículo sobre un extremo para el transporte. El vehículo debe encontrarse en su posición de funcionamiento normal (sobre todas las ruedas).

Recuerde lo siguiente:

- Descargue las rejillas portaequipajes del vehículo antes del transporte.
- Tire de los asientos hacia atrás y hacia arriba varias veces para verificar que están bien bloqueados y en posición.
- Coloque la palanca de cambios en la posición de APARCAMIENTO (P).
- Accione la palanca de bloqueo del freno.
- Asegure el vehículo por los puntos de anclaje delantero y trasero.

**⚠ ATENCIÓN**

Asegúrese de que todos los asientos, accesorios y carga estén fijados correctamente o quítelos para prevenir que se caigan a la carretera y creen un peligro para los vehículos que le sigan.

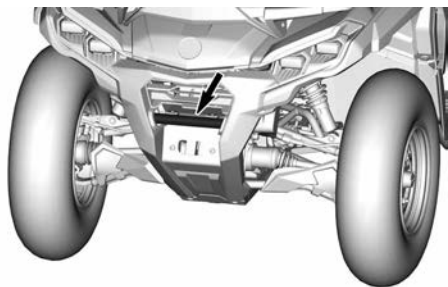

UBICACIÓN DEL PUNTO DE ANCLAJE DELANTERO

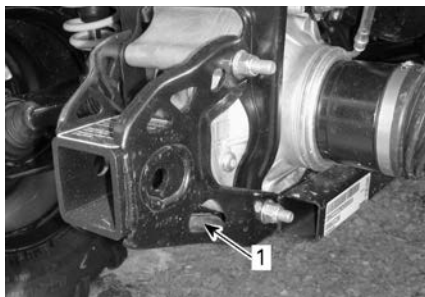

TÍPICO

1. Ubicación del punto de anclaje trasero

**AVISO**

La sujeción del vehículo por otros puntos podría ocasionar daños.

**Cómo retirar el vehículo del remolque****⚠ ATENCIÓN**

El vehículo puede haberse movido durante el transporte. Asegúrese de que el vehículo está correctamente alineado con las rampas antes de continuar.

**⚠ ATENCIÓN**

La visibilidad será muy reducida al retroceder desde el remolque. Haga que le ayude un asistente para asegurarse de la alineación correcta y la seguridad del entorno.



# MANTENIMIENTO

---

# PROGRAMA DE MANTENIMIENTO

El mantenimiento es muy importante para que el vehículo pueda usarse de forma segura. El vehículo se debe someter a las revisiones necesarias según el programa de mantenimiento.

El mantenimiento adecuado de la moto acuática es responsabilidad de su dueño. Puede denegarse una reclamación de garantía si, entre otras cosas, el propietario o conductor ha causado el problema debido a un uso o mantenimiento inadecuados.

Realice comprobaciones periódicas y siga el programa de mantenimiento. **El programa de mantenimiento no supone exención alguna de la inspección previa al uso.**

La comprobación de códigos de error, como primer paso del mantenimiento, es una buena práctica y altamente recomendable.

## ATENCIÓN

**Si no se siguen el programa y los procedimientos de mantenimiento, el uso del vehículo podría no resultar seguro.**

## Circunstancias en las que se produce mucho polvo

### *Pautas para el mantenimiento del filtro de aire*

La periodicidad del mantenimiento del filtro de aire debe ajustarse a las condiciones de la conducción.

La frecuencia de mantenimiento del filtro de aire debe ser mayor en las siguientes circunstancias, en las que se produce mucho polvo:

- Conducción sobre arena seca
- Conducción sobre superficies cubiertas de tierra seca
- Conducción sobre nieve
- Conducción por carreteras de grava o similares.

Si se conduce en grupo en estas condiciones, las necesidades de mantenimiento del filtro de aire serán mayores.

### **NOTA:**

Se debería utilizar un prefiltro accesorio para evitar la acumulación de nieve cuando se utilice el vehículo en estas condiciones. Póngase en contacto con un concesionario o distribuidor autorizado de Can-Am para obtener información más detallada.

## Programa de mantenimiento

No olvide realizar el mantenimiento adecuado en los momentos recomendados, como se indica en las tablas.

Los intervalos de la tabla de mantenimiento se basan en 3 factores:

- Años naturales
- Horas del vehículo
- Lectura del cuentakilómetros

Tenga en cuenta el que se produzca primero para determinar el umbral de mantenimiento.

Sus hábitos de conducción también determinan el factor que debe seguir. Por ejemplo:

- Alguien que utiliza el vehículo en fines de semana alternos para conducir por caminos con los amigos es más probable que siga la **lectura del cuentakilómetros** para determinar el intervalo de mantenimiento.
- Alguien que utiliza el vehículo pocas veces al año o solo en algunas ocasiones (caza, camping, etc.) es más probable que siga los **años naturales** para determinar el intervalo.
- Alguien que utiliza el vehículo de forma diaria o semanal durante largos periodos de tiempo (agricultores, trabajadores) es más probable que siga las **horas del vehículo** para establecer el intervalo de mantenimiento.

**IMPORTANTE:** Las siguientes tablas muestran la aplicación del mantenimiento adecuado para los primeros tres años. Para años posteriores, repita el mismo patrón alternativamente.

<b>Resumen del mantenimiento habitual</b>			
Años naturales	Vehicle Hours	Cuentakilómetros	Tareas normales
1	100	3000 km (2000 millas)	<b>A</b>
2	200	6000 km (4000 millas)	<b>A y B</b>
3	300	9000 km (5500 millas)	<b>A</b>

<b>Resumen del mantenimiento para Tareas pesadas y Aguas/Barrizales</b>			
Años naturales	Vehicle Hours	Cuentakilómetros	Tareas pesadas y Aguas/Barrizales hondos
0,5	50	1500 km (1000 millas)	<b>A+</b>
1	100	3000 km (2000 millas)	<b>A+ y A</b>
1,5	150	4500 km (3000 millas)	<b>A+</b>
2	200	6000 km (4000 millas)	<b>A+ y A y B</b>
2,5	250	7500 km (5700 millas)	<b>A+</b>
3	300	9000 km (5500 millas)	<b>A+ y A</b>

<b>TAREAS NORMALES</b>	<b>A</b>	<b>B</b>
<b>A = Ajustar</b> <b>C = Limpiar</b> <b>I = Inspeccionar</b> <b>L = Lubricar</b> <b>R = Reemplazar</b> <b>T = Par de apriete</b>	Cada año o 100 horas o 3000 km (2000 mi)	Cada año o 200 horas o 6000 km (4000 mi)
<b>Suministro de aire y combustible</b>		
Filtro de aire del motor	<b>C, L o R</b>	
Componentes de suministro de aire y función (filtros, regulador, conductos, abrazaderas)*	<b>I, C</b>	
Componentes del combustible y función*	<b>I</b>	
Presión de bomba de combustible		<b>I</b>
<b>Motor y refrigeración</b>		
Aceite del motor y filtro	<b>R</b>	
Retenes y juntas del motor	<b>I</b>	
Bujías		<b>R</b> Cada 200 horas o 6000 km (4000 mi)
Holgura de la válvula	<b>I, A</b> Cada 100 años o 3000 km (2000 mi)	
Componentes del sistema de refrigeración del motor (concentración de refrigerante, nivel de refrigerante, condición de la manguera, abrazaderas, fugas)*	<b>I, A</b>	
Refrigerante		<b>R</b> Cada 5 años o 12 000 km (8000 millas)
Radiador	<b>C</b>	
<b>Escape y emisiones</b>		
Filtro del respiradero para aireación depósito de combustible (Modelos no EVAP)	<b>R</b>	
Prefiltro de aireación de cartucho (modelos CARB y EVAP)		<b>R</b>
Residuos alrededor de la zona del tubo de escape y el silenciador	<b>C</b>	
Amortiguador de chispas del silenciador	<b>C</b>	
<b>Freno</b>		
Componentes del freno y función*	<b>I, L</b>	

<b>TAREAS NORMALES</b>	<b>A</b>	<b>B</b>
<b>A = Ajustar</b> <b>C = Limpiar</b> <b>I = Inspeccionar</b> <b>L = Lubricar</b> <b>R = Reemplazar</b> <b>T = Par de apriete</b>	<b>Cada año</b> <b>o</b> <b>100 horas</b> <b>o</b> <b>3000 km</b> <b>(2000 mi)</b>	<b>Cada año</b> <b>o</b> <b>200 horas</b> <b>o</b> <b>6000 km</b> <b>(4000 mi)</b>
Líquido de frenos		R Cada 2 años
<b>Empuje</b>		
Componentes de la transmisión y función*	<b>I, L</b>	
Aceite para caja de cambios	R Sustituir a los primeros 3000 km (2000 millas) y a los 6000 km (4000 millas) y después, seguir el programa normal	R
Nivel de aceite para caja de cambios	<b>I</b>	
Aceite para el diferencial delantero	<b>I</b>	<b>R</b>
Aceite del diferencial en la parte central/ trasera	<b>I</b>	<b>R</b>
Neumáticos	<b>I, A</b>	
Pernos de las llantas con sistema de bloqueo de talón	<b>T</b>	
Tuercas de la rueda	<b>T</b>	
<b>Transmisión variable continua (CVT)</b>		
Componentes del CVT y función*	<b>I, C, L</b>	
<b>Accesorios eléctricos</b>		
Conexiones de la batería y estado	<b>I</b>	
Trazado del arnés de cableado eléctrico	<b>I</b>	
Módulos y actualizaciones del software aplicables	<b>I</b>	
Funcionamiento de los interruptores de control y luces	<b>I</b>	
Sensor de velocidad del vehículo	C Limpiar a los primeros 3000 km (2000 millas) y a los 6000 km (4000 millas) y después, seguir	C

<b>TAREAS NORMALES</b>	<b>A</b>	<b>B</b>
<b>A = Ajustar</b> <b>C = Limpiar</b> <b>I = Inspeccionar</b> <b>L = Lubricar</b> <b>R = Reemplazar</b> <b>T = Par de apriete</b>	Cada año o 100 horas o 3000 km (2000 mi)	Cada año o 200 horas o 6000 km (4000 mi)
	el programa normal	
<b>Dirección</b>		
Componentes de la dirección y función*	I	
Medios casquillos de la columna de la dirección		C, L
<b>Mandos</b>		
Funcionamiento de la palanca de posición de la caja de cambios	I, A	
Cable del acelerador (si está equipado)	I, A, L	
Funcionamiento del acelerador	I	
<b>Suspensión</b>		
Componentes de la suspensión y función*	I, L	

\*Para obtener una lista exhaustiva de las operaciones de mantenimiento que deben realizarse, consulte a su concesionario local.

<b>TAREAS PESADAS</b>	<b>A+</b>	<b>A</b>	<b>B</b>
<b>A = Ajustar</b> <b>C = Limpiar</b> <b>I = Inspeccionar</b> <b>L = Lubricar</b> <b>R = Reemplazar</b> <b>T = Par de apriete</b>	Cada 6 meses o 50 horas o 1500 km (1000 mi)	Cada año o 100 horas o 3000 km (2000 mi)	Cada 2 años o 200 horas o 6000 km (4000 mi)
<b>Suministro de aire y combustible</b>			
Filtro de aire del motor	<b>C, L o R</b>		
Componentes de suministro de aire y función (filtros, regulador, conductos, abrazaderas)*	<b>I, C</b>		
Componentes del combustible y función*		<b>I</b>	
Presión de bomba de combustible			<b>I</b>
<b>Motor y refrigeración</b>			
Aceite del motor y filtro	<b>R</b>		
Retenes y juntas del motor		<b>I</b>	
Bujías			<b>R</b> Cada 200 horas o 6000 km (4000 mi)
Holgura de la válvula		<b>I, A</b> Cada 100 años o 3000 km (2000 mi)	
Componentes del sistema de refrigeración del motor (concentración de refrigerante, nivel de refrigerante, condición de la manguera, abrazaderas, fugas)*		<b>I, A</b>	
Refrigerante	<b>R</b> Cada 5 años o 12 000 km (8000 millas)		
Radiador		<b>C</b>	
<b>Escape y emisiones</b>			
Filtro del respiradero para aireación depósito de combustible (Modelos no EVAP)		<b>R</b>	
Prefiltro de aireación de cartucho (modelos CARB y EVAP)			<b>R</b>
Residuos alrededor de la zona del tubo de escape y el silenciador	<b>C</b>		

<b>TAREAS PESADAS</b>	<b>A+</b>	<b>A</b>	<b>B</b>
<b>A = Ajustar</b> <b>C = Limpiar</b> <b>I = Inspeccionar</b> <b>L = Lubricar</b> <b>R = Reemplazar</b> <b>T = Par de apriete</b>	Cada 6 meses o 50 horas o 1500 km (1000 mi)	Cada año o 100 horas o 3000 km (2000 mi)	Cada 2 años o 200 horas o 6000 km (4000 mi)
Amortiguador de chispas del silenciador	<b>C</b>		
<b>Freno</b>			
Componentes del freno y función*	<b>I, L</b>		
Líquido de frenos			<b>R</b> Cada 2 años
<b>Empuje</b>			
Componentes de la transmisión y función*	<b>I, L</b>	<b>I, L</b>	
Aceite para caja de cambios	<b>R</b> Sustituir a los primeros 1500 km (1000 millas) y a los 3000 km (2000 millas) y después, seguir el programa normal	<b>R</b>	
Nivel de aceite para caja de cambios	<b>I</b>		
Aceite para el diferencial delantero	<b>I</b>	<b>R</b>	
Aceite del diferencial en la parte central/trasera	<b>I</b>	<b>R</b>	
Neumáticos	<b>I, A</b>		
Pernos de las llantas con sistema de bloqueo de talón		<b>T</b>	
Tuercas de la rueda	<b>T</b>		
<b>Transmisión variable continua (CVT)</b>			
Componentes del CVT y función*		<b>I, C, L</b>	
<b>Accesorios eléctricos</b>			
Conexiones de la batería y estado		<b>I</b>	
Trazado del arnés de cableado eléctrico		<b>I</b>	



<b>TAREAS PESADAS</b>	<b>A+</b>	<b>A</b>	<b>B</b>
<b>A = Ajustar</b> <b>C = Limpiar</b> <b>I = Inspeccionar</b> <b>L = Lubricar</b> <b>R = Reemplazar</b> <b>T = Par de apriete</b>	Cada 6 meses o 50 horas o 1500 km (1000 mi)	Cada año o 100 horas o 3000 km (2000 mi)	Cada 2 años o 200 horas o 6000 km (4000 mi)
Módulos y actualizaciones del software aplicables		I	
Funcionamiento de los interruptores de control y luces		I	
Sensor de velocidad del vehículo		<b>C</b> Limpiar a los primeros 3000 km (2000 millas) y a los 6000 km (4000 millas) y después, seguir el programa normal	<b>C</b>
<b>Dirección</b>			
Medios casquillos de la columna de la dirección			<b>C, L</b>
Componentes de la dirección y función*		I	
<b>Mandos</b>			
Funcionamiento de la palanca de posición de la caja de cambios		I, A	
Cable del acelerador (si está equipado)		I, A, L	
Funcionamiento del acelerador		I	
<b>Suspensión</b>			
Componentes de la suspensión y función*	I, L		

\*Para obtener una lista exhaustiva de las operaciones de mantenimiento que deben realizarse, consulte a su concesionario local.

<b>AGUAS/ BARRIZALES HONDOS</b>	<b>A+</b>	<b>A</b>	<b>B</b>
A = Ajustar C = Limpiar I = Inspeccionar L = Lubricar R = Reemplazar T = Par de apriete	Cada 6 meses o 50 horas o 1500 km (1000 mi)	Cada año o 100 horas o 3000 km (2000 mi)	Cada 2 años o 200 horas o 6000 km (4000 mi)
<b>Suministro de aire y combustible</b>			
Filtro de aire del motor	C, L o R		
Componentes de suministro de aire y función (filtros, regulador, conductos, abrazaderas)*	I, C		
Componentes del combustible y función*		I	
Presión de bomba de combustible			I
<b>Motor y refrigeración</b>			
Aceite del motor y filtro		R	
Nivel de aceite del motor	I		
Retenes y juntas del motor		I	
Bujías			R Cada 200 horas o 6000 km (4000 mi)
Holgura de la válvula		I, A Cada 100 años o 3000 km (2000 mi)	
Componentes del sistema de refrigeración del motor (concentración de refrigerante, nivel de refrigerante, condición de la manguera, abrazaderas, fugas)*		I, A	
Refrigerante	R Cada 5 años o 12 000 km (8000 millas)		
Radiador	C		
<b>Escape y emisiones</b>			
Filtro del respiradero para aireación depósito de combustible (Modelos no EVAP)		R	
Prefiltro de aireación de cartucho (modelos CARB y EVAP)			R

<b>AGUAS/ BARRIZALES HONDOS</b>	<b>A+</b>	<b>A</b>	<b>B</b>
A = Ajustar C = Limpiar I = Inspeccionar L = Lubricar R = Reemplazar T = Par de apriete	Cada 6 meses o 50 horas o 1500 km (1000 mi)	Cada año o 100 horas o 3000 km (2000 mi)	Cada 2 años o 200 horas o 6000 km (4000 mi)
Residuos alrededor de la zona del tubo de escape y el silenciador	C		
Amortiguador de chispas del silenciador	C		
<b>Freno</b>			
Componentes del freno y función*	I, L		
Líquido de frenos			R Cada 2 años
<b>Empuje</b>			
Componentes de la transmisión y función*	I, L	I, L	
Aceite para caja de cambios		R Sustituir a los primeros 3000 km (2000 millas) y a los 6000 km (4000 millas) y después, seguir el programa normal	R
Nivel de aceite para caja de cambios	I		
Aceite para el diferencial delantero	I		R
Aceite del diferencial en la parte central/trasera	I		R
Neumáticos	I, A		
Pernos de las llantas con sistema de bloqueo de talón		T	
Tuercas de la rueda	T		
<b>Transmisión variable continua (CVT)</b>			
Componentes del CVT y función*		I, C, L	
<b>Accesorios eléctricos</b>			

<b>AGUAS/ BARRIZALES HONDOS</b>	<b>A+</b>	<b>A</b>	<b>B</b>
A = Ajustar C = Limpiar I = Inspeccionar L = Lubricar R = Reemplazar T = Par de apriete	Cada 6 meses o 50 horas o 1500 km (1000 mi)	Cada año o 100 horas o 3000 km (2000 mi)	Cada 2 años o 200 horas o 6000 km (4000 mi)
Conexiones de la batería y estado		I	
Trazado del arnés de cableado eléctrico		I	
Módulos y actualizaciones del software aplicables		I	
Funcionamiento de los interruptores de control y luces		I	
Sensor de velocidad del vehículo		C Limpiar a los primeros 3000 km (2000 millas) y a los 6000 km (4000 millas) y después, seguir el programa normal	C
<b>Dirección</b>			
Medios casquillos de la columna de la dirección			C, L
Componentes de la dirección y función*	I		
<b>Mandos</b>			
Funcionamiento de la palanca de posición de la caja de cambios		I, A	
Cable del acelerador (si está equipado)		I, A, L	
Funcionamiento del acelerador	I		
<b>Suspensión</b>			
Componentes de la suspensión y función*	I, L		

\*Para obtener una lista exhaustiva de las operaciones de mantenimiento que deben realizarse, consulte a su concesionario local.



## Registros de mantenimiento

Envíe fotocopias de los registros de mantenimiento a BRP si es necesario.

Preentrega	
Número de serie: _____	Firma/impresión:
Kilometraje: _____	
Horario: _____	
Fecha: _____	
N.º de distribuidor: _____	
Notas: _____	
Consulte los procedimientos detallados de instalación en el boletín del procedimiento previo a la entrega	

PRIMERA inspección	
Kilometraje: _____	Firma/impresión:
Horario: _____	
Fecha: _____	
N.º de distribuidor: _____	
Notas: _____	
_____	
Para ver el calendario de mantenimiento, consulte la sección información de mantenimiento de esta guía del operador'	

Servicio	
Kilometraje: _____	Firma/impresión:
Horario: _____	
Fecha: _____	
N.º de distribuidor: _____	
Notas: _____	
_____	

<b>Servicio</b>	
<hr/>	
Para ver el calendario de mantenimiento, consulte la sección información de mantenimiento de esta guía del operador'	

**Servicio**

Kilometraje: \_\_\_\_\_

Horario: \_\_\_\_\_

Fecha: \_\_\_\_\_

N.º de  
distribuidor: \_\_\_\_\_Notas: \_\_\_\_\_  
\_\_\_\_\_

Firma/impresión:

Para ver el calendario de mantenimiento, consulte la sección información de mantenimiento de esta guía del operador'

**Servicio**

Kilometraje: \_\_\_\_\_

Horario: \_\_\_\_\_

Fecha: \_\_\_\_\_

N.º de  
distribuidor: \_\_\_\_\_Notas: \_\_\_\_\_  
\_\_\_\_\_

Firma/impresión:

Para ver el calendario de mantenimiento, consulte la sección información de mantenimiento de esta guía del operador'

**Servicio**

Kilometraje: \_\_\_\_\_

Horario: \_\_\_\_\_

Fecha: \_\_\_\_\_

N.º de  
distribuidor: \_\_\_\_\_Notas: \_\_\_\_\_  
\_\_\_\_\_

Firma/impresión:

Para ver el calendario de mantenimiento, consulte la sección información de mantenimiento de esta guía del operador'



<b>Servicio</b>	
Kilometraje: _____ Horario: _____ Fecha: _____ N.º de distribuidor: _____ Notas: _____ _____	Firma/impresión:
Para ver el calendario de mantenimiento, consulte la sección información de mantenimiento de esta guía del operador'	

<b>Servicio</b>	
Kilometraje: _____ Horario: _____ Fecha: _____ N.º de distribuidor: _____ Notas: _____ _____	Firma/impresión:
Para ver el calendario de mantenimiento, consulte la sección información de mantenimiento de esta guía del operador'	

<b>Servicio</b>	
Kilometraje: _____ Horario: _____ Fecha: _____ N.º de distribuidor: _____ Notas: _____ _____	Firma/impresión:
Para ver el calendario de mantenimiento, consulte la sección información de mantenimiento de esta guía del operador'	

**Servicio**

Kilometraje: \_\_\_\_\_

Horario: \_\_\_\_\_

Fecha: \_\_\_\_\_

N.º de  
distribuidor: \_\_\_\_\_Notas: \_\_\_\_\_  
\_\_\_\_\_

Firma/impresión:

Para ver el calendario de mantenimiento, consulte la sección información de mantenimiento de esta guía del operador'

**Servicio**

Kilometraje: \_\_\_\_\_

Horario: \_\_\_\_\_

Fecha: \_\_\_\_\_

N.º de  
distribuidor: \_\_\_\_\_Notas: \_\_\_\_\_  
\_\_\_\_\_

Firma/impresión:

Para ver el calendario de mantenimiento, consulte la sección información de mantenimiento de esta guía del operador'

**Servicio**

Kilometraje: \_\_\_\_\_

Horario: \_\_\_\_\_

Fecha: \_\_\_\_\_

N.º de  
distribuidor: \_\_\_\_\_Notas: \_\_\_\_\_  
\_\_\_\_\_

Firma/impresión:

Para ver el calendario de mantenimiento, consulte la sección información de mantenimiento de esta guía del operador'

<b>Servicio</b>	
Kilometraje: _____ Horario: _____ Fecha: _____ N.º de distribuidor: _____ Notas: _____ _____	Firma/impresión:
Para ver el calendario de mantenimiento, consulte la sección información de mantenimiento de esta guía del operador'	

<b>Servicio</b>	
Kilometraje: _____ Horario: _____ Fecha: _____ N.º de distribuidor: _____ Notas: _____ _____	Firma/impresión:
Para ver el calendario de mantenimiento, consulte la sección información de mantenimiento de esta guía del operador'	

<b>Servicio</b>	
Kilometraje: _____ Horario: _____ Fecha: _____ N.º de distribuidor: _____ Notas: _____ _____	Firma/impresión:
Para ver el calendario de mantenimiento, consulte la sección información de mantenimiento de esta guía del operador'	

# PROCEDIMIENTOS DE MANTENIMIENTO

En este apartado, se incluyen instrucciones sobre los procedimientos básicos de mantenimiento.

Dada la complejidad de algunos de los procedimientos de mantenimiento, se requieren buenos conocimientos de mecánica.

Si no se siente cómodo con estos procedimientos, no dude en ponerse en contacto con un distribuidor, taller de reparación o persona autorizada de off-road de Can-Am que elija.

## ⚠ ATENCIÓN

A menos que se indique lo contrario, el motor debe detenerse y la llave debe retirarse siempre antes de realizar cualquier servicio.

## ⚠ ATENCIÓN

Si fuera necesario retirar un dispositivo de bloqueo (p. ej. pestañas de bloqueo, sujeciones con cierre automático, etc.), sustitúyalo siempre por uno nuevo.

## Restablecimiento del mensaje: Maintenance Required (Se precisa mantenimiento)

1. Utilizando el botón INFERIOR (pantalla digital de 4,5") o el botón MENU (pantalla digital de 7,6"), seleccione **RES MAIN** en **CONFIGURACIÓN**.
2. Mantenga pulsado para restablecer el mensaje de mantenimiento.

## Filtro de aire del motor

### Desmontaje del filtro de aire del motor

## AVISO

No quite ni modifique nunca ningún componente del alojamiento del filtro de aire. De lo contrario, el motor puede sufrir un deterioro del rendimiento o daños mecánicos. El motor está calibrado para funcionar específicamente con esos componentes.

1. Retire el asiento.
2. Levante la parte trasera de la consola hasta que los vástagos queden fuera de los ojales.

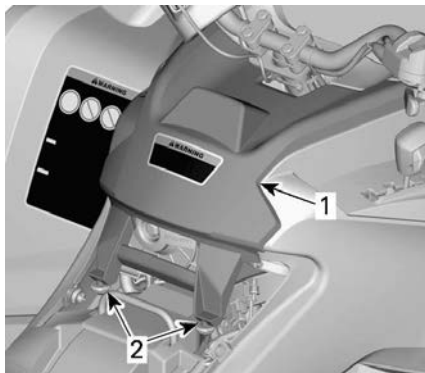

### TÍPICO

1. Consola
2. Pasadores y ojales
3. Tire de la consola hacia atrás.
4. Gire la tapa del filtro de aire en dirección contraria a las agujas del reloj para retirarla.

### NOTA:

Se puede utilizar una llave de cubo para facilitar la extracción.



1. Tapa del filtro de aire

5. Retire el filtro de aire.



### **Inspección y drenaje del alojamiento del filtro de aire del motor**

1. Extraiga el panel lateral izquierdo.
2. Vacíe de agua el tubo de vaciado de entrada del alojamiento de entrada del filtro de aire.

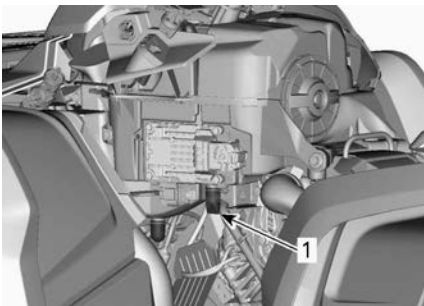

#### **TÍPICO**

1. Tubo de vaciado de entrada del alojamiento del filtro de aire

3. Compruebe la limpieza del alojamiento del filtro de aire.
  - Si quedan residuos o agua, limpie el alojamiento del filtro de aire con una aspiradora.

### **AVISO**

**No aplique aire comprimido al alojamiento del filtro de aire.**

4. Revise el tubo de vaciado del filtro de aire (alojamiento limpio).
  - Si quedan residuos o agua, consulte el apartado *Procedimientos especiales*.
  - Busque de dónde procede la suciedad.

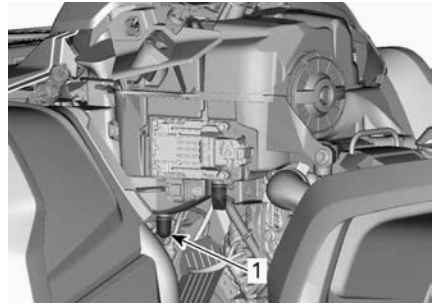

#### **TÍPICO**

1. Tubo de vaciado del filtro de aire

### **Limpieza y engrase del filtro de aire del motor**

#### **Limpieza del filtro de papel**

1. Asegúrese de quitar el filtro de espuma del filtro de papel.
2. Sacuda el filtro de papel para que salga el polvo grueso.

De ese modo saldrá la suciedad y el polvo del filtro de papel.

**NOTA:**

La vida útil del filtro de papel es limitada; reemplace el filtro si está demasiado sucio u obstruido.

**AVISO**

No se recomienda utilizar aire comprimido para limpiar el componente de papel; esto podría causar daños en las fibras de papel y reducir su capacidad de filtrado en entornos con polvo. Si el filtro de aire del motor está demasiado sucio y no se puede limpiar con el procedimiento recomendado, será necesario sustituirlo.

**AVISO**

No lave el filtro de papel con ninguna solución de limpieza.

**Limpieza del filtro de espuma**

1. Rocíe el filtro de espuma por dentro y por fuera con un buen limpiador de filtro de aire y siga las instrucciones del fabricante.



**TÍPICO**

2. Deje que el filtro de espuma se seque completamente.

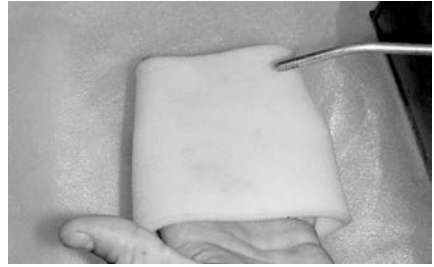

**TÍPICO**

**NOTA:**

Puede que se precise una segunda aplicación si el elemento está muy sucio.

**Engrase del filtro de espuma**

1. Asegúrese de que el filtro esté limpio. Consulte *Limpieza del filtro de espuma*.
2. Pulverice aceite para filtros de aire en el filtro de espuma que se ha secado anteriormente.



**TÍPICO**

3. Déjelo entre 3 y 5 minutos.
4. Quite el exceso de aceite que pudiera traspasarse al filtro de papel; para ello, envuelva el filtro de espuma con un paño absorbente y apriete suavemente. Así también se garantiza una cobertura completa con aceite del filtro de espuma.
5. Vuelva a colocar el filtro de espuma sobre el filtro de papel.

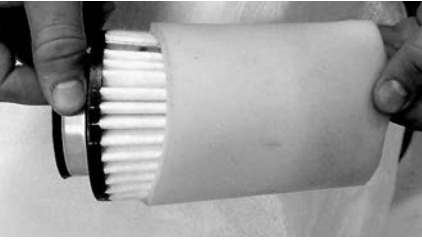

**TÍPICO**

6. Lubrique ligeramente la carcasa de plástico del filtro para facilitar la instalación y la extracción en el futuro.

**Instalación del filtro de aire del motor**

1. Vuelva a colocar el filtro de espuma lubricado en el filtro de papel del aire.
2. Lubrique ligeramente el retén de la junta tórica y la carcasa de plástico del filtro de aire.
3. Coloque el filtro de aire siguiendo el procedimiento inverso al de extracción.
4. Asegúrese de que la tapa del filtro de aire esté correctamente bloqueada en el alojamiento del filtro de aire. Observe las indicaciones sobre la tapa y el alojamiento del filtro.

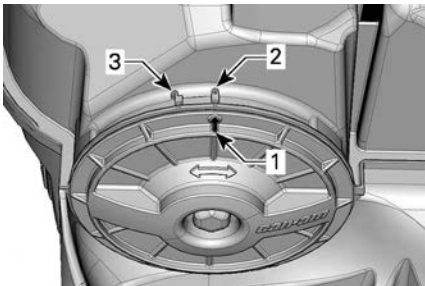

1. Flecha de la posición de la tapa
2. Bloqueada
3. Desbloqueada

5. Coloque la consola siguiendo el procedimiento inverso al de extracción. Sin embargo, deberá prestar atención a lo siguiente.

- Alinee las pestañas delanteras de la consola con las ranuras y, a continuación, empuje la consola hacia delante.
- A continuación, alinee e inserte los vástagos en los ojales de la parte trasera de la consola hasta que queden colocados.

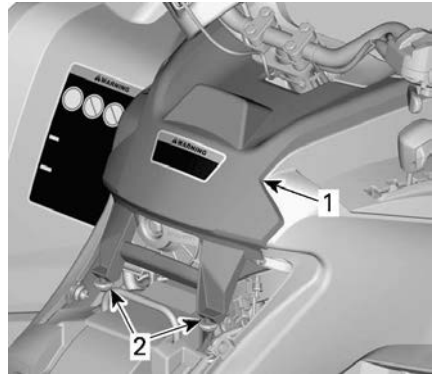

**TÍPICO**

1. Consola
2. Pasadores y ojales

6. Vuelva a instalar el asiento.

**Filtro de admisión de CVT**

**Desmontaje del filtro de aire de la CVT.**

1. Retire el soporte del indicador.

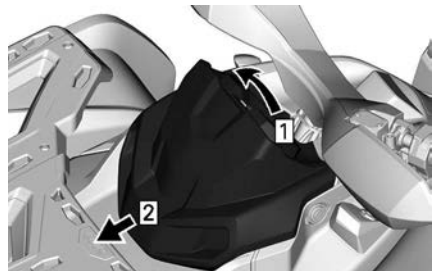

1. Tire hacia arriba
2. Lámina

2. Presione las lengüetas (3) y retire el filtro de aire.

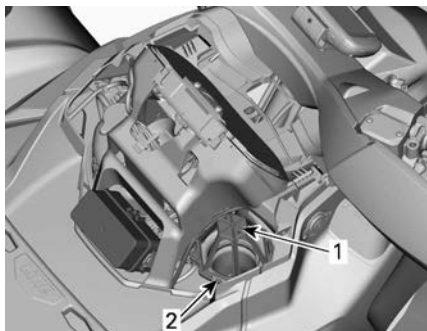

1. Filtro de aire de la CVT
2. Pestaña

### Limpieza del filtro de aire de la CVT

1. Rocíe el filtro por dentro y por fuera con un buen limpiador de filtro de aire y siga las instrucciones del fabricante.
2. Seque bien el filtro.

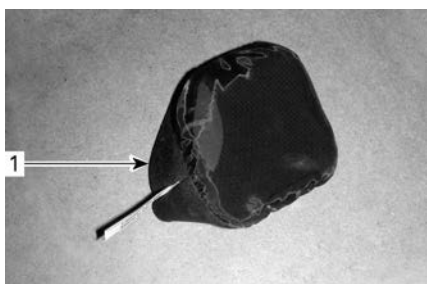

1. Filtro de aire de la CVT (tipo deslizante)



1. Filtro de aire de la CVT (tipo acoplable)

3. Limpie el extremo de la entrada de aire de la CVT por dentro.

### Instalación del filtro de aire de la CVT

#### Modelos con filtro de aire deslizante

Instale el filtro de aire de la entrada de aire en la CVT estirando por los lados.

#### Modelos con filtro de aire acoplable

Coloque el filtro de aire en la CVT. Para ello, inserte las lengüetas en las ranuras y presione el filtro de aire hasta que escuche un clic.

#### Todos los modelos

Instale el soporte del indicador.

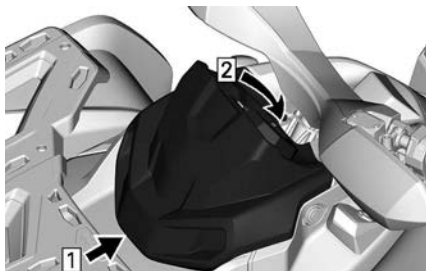

1. Gancho
2. Enganche la pestaña de sujeción

### Aceite del motor

#### Comprobación del nivel de aceite del motor

#### AVISO

Si hace funcionar el motor o la caja de engranajes con un nivel inadecuado, estos componentes pueden sufrir graves daños.

#### AVISO

Compruebe el nivel de aceite cuando el motor esté frío.

1. Coloque el vehículo sobre una superficie plana.
2. Limpie el área de la varilla medidora para evitar que entren partículas extrañas en el motor.



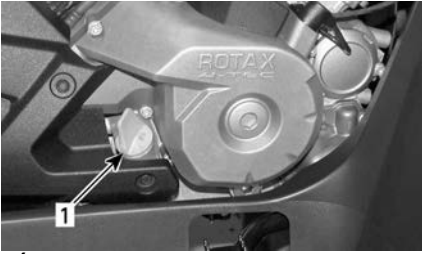

**TÍPICO - PARTE DERECHA DEL MOTOR**

1. Varilla medidora del nivel de aceite
3. Desenrosque la varilla medidora, sáquela y límpiela.
4. Vuelva a colocar la varilla y enrósquela completamente.
5. Sáquela y compruebe el nivel de aceite. Debe estar cerca de la marca superior.

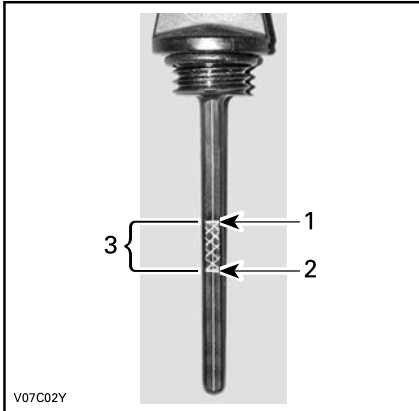

**TÍPICO**

1. Lleno
2. Añadir
3. Margen de funcionamiento

Si el par de torsión está entre las marcas, vuelva a colocar la varilla.

Si el nivel de aceite está por debajo de la marca inferior, agregue aceite como sigue:

- Coloque un embudo en el orificio de la varilla.
- Añada una pequeña cantidad del aceite recomendado y verifique de nuevo el nivel.

- Siga añadiendo aceite hasta que el nivel llegue a la marca superior.

**AVISO**

**No llene excesivamente. Limpie cualquier resto de salpicaduras o líquido derramado.**

6. Ajuste la varilla debidamente.

**Aceite recomendado para el motor**

Los motores Rotax® se desarrollaron y se validaron utilizando aceite XPS®.

BRP recomienda el uso de su aceite de motor XPS o uno equivalente en todo momento.

Los daños causados por el uso de un aceite inapropiado para el motor podrían quedar excluidos de la Garantía limitada de BRP.

**Aceite de motor recomendado por XPS**

Multiuso	Aceite sintético de mezcla 5W40
Temperatura fría	Aceite sintético 0W40
Temperatura cálida	Aceite sintético 10W50

Si no está disponible el aceite de motor XPS recomendado

Use un aceite de motor de 4 tiempos SAE que cumpla o supere las siguientes especificaciones de la industria de los lubricantes.

Compruebe siempre la certificación de la etiqueta de servicio API en el envase del aceite. Debe figurar al menos uno de los estándares indicados.

- Clasificación de servicio SN o
- JASO MA2.

### Cambio de aceite del motor

#### **⚠ CUIDADO**

El aceite del motor puede encontrarse a una temperatura muy alta. Espere hasta que el aceite del motor esté templado.

#### **AVISO**

El aceite y el filtro de aceite del motor deben reemplazarse simultáneamente.

1. Asegúrese de que el vehículo se encuentra en una superficie llana.
2. Deje que el motor alcance su temperatura de funcionamiento y párelo.
3. Retire la varilla medidora.
4. Limpie la zona del tapón de drenaje del aceite.
5. Coloque un recipiente debajo de la zona del tapón de drenaje.
6. Desenrosque el tapón magnético de drenaje y deseche la junta tórica.

#### **⚠ CUIDADO**

El aceite del motor puede encontrarse a una temperatura muy alta.

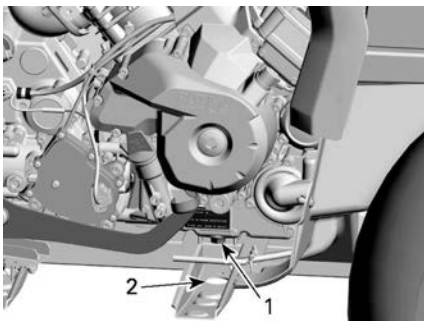

1. Tapón de drenaje magnético
2. Acceso a través del bastidor

7. Espere el tiempo necesario para que el aceite salga del motor y del filtro de aceite.

8. Sustituya el filtro del aceite; consulte el apartado *Filtro de aceite del motor*.
9. Limpie los residuos y las virutas metálicas del tapón magnético de drenaje.

#### **AVISO**

La presencia de residuos es indicativa de daños internos en el motor.

10. Coloque una junta tórica NUEVA en el tapón magnético de drenaje.

#### **AVISO**

No utilice nunca una junta tórica por segunda vez. Sustitúyala siempre por una nueva.

11. Coloque y apriete el tapón del drenaje magnético.

#### **Par de apriete**

Tapón de drenaje M12	20 ± 2 Nm (15 ± 1 lbf-pie)
Tapón de drenaje M18	30 ± 2 Nm (22 ± 1 lbf-pie)

12. Vuelva a llenar el motor hasta el nivel correspondiente con el aceite recomendado.

Consulte el apartado de *Especificaciones técnicas* para conocer la capacidad de almacenamiento de aceite.

13. Ponga en marcha el motor y déjelo al ralentí durante unos minutos.
14. Asegúrese de que no haya fugas en la zona del filtro de aceite y del tapón de drenaje de aceite.
15. Pare el motor.
16. Espere hasta que el aceite fluya hasta el cárter y compruebe el nivel del aceite.

17. Añada el aceite que sea necesario.
18. Deseche el aceite usado con arreglo a la normativa local de protección del medio ambiente.

## Filtro de aceite del motor

### Desmontaje del filtro de aceite

Limpie el área del filtro de aceite.

Desmonte la tapa del filtro de aceite.

Desmonte el filtro de aceite.

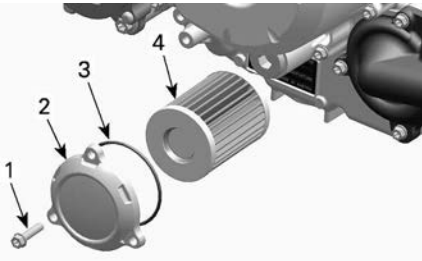

#### TÍPICO

1. Tornillo del filtro de aceite
2. Tapa del filtro de aceite
3. Junta tórica
4. Filtro de aceite

### Instalación del filtro de aceite

1. Limpie la zona de entrada y salida del filtro de aceite de suciedad y otros elementos contaminantes.

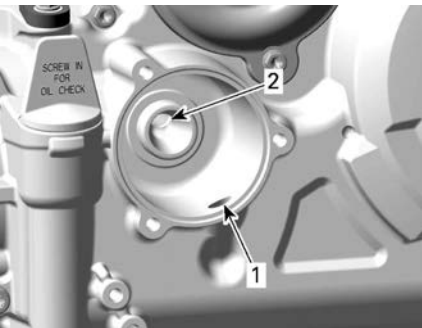

1. Orificio de entrada desde la bomba de aceite al filtro de aceite
2. Orificio de salida al sistema de suministro de aceite al motor

2. Coloque una junta tórica NUEVA en la tapa del filtro de aceite.
3. Coloque el filtro nuevo en la tapa.
4. Aplique aceite del motor a la junta tórica y grase al extremo del filtro.

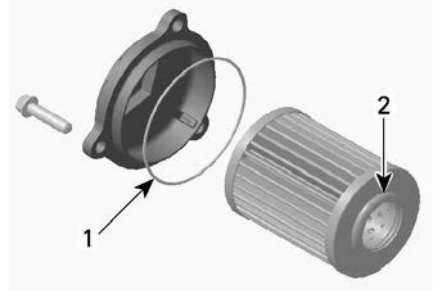

1. Engrase ligeramente.
2. Engrase ligeramente.

### AVISO

**Preste atención para evitar pinzar la junta tórica durante la instalación del filtro y de la tapa.**

5. Instale la tapa en el motor.
6. Apriete los tornillos de la tapa del filtro de aceite según las especificaciones recomendadas.

Par de apriete	
Tornillos de la tapa del filtro de aceite	10 ± 1 Nm (89 ± 9 lbf-pulg)

7. Limpie los restos de aceite derramado en el motor.

## Filtro de ventilación del combustible

### Sustitución del filtro del respiradero para aireación del combustible

El filtro de ventilación del combustible está situado debajo del guardabarros trasero, entre el cuello del depósito de combustible y el asiento.



1. Desenchufe las mangueras del filtro por el arco de la rueda trasera derecha.

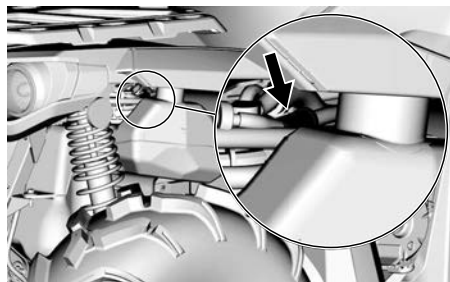

2. Retire y deseche el filtro.
3. Instale un filtro nuevo; la flecha debe señalar hacia la parte trasera del vehículo.

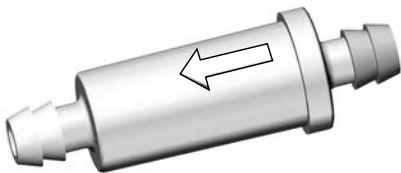

4. Asegúrese de que las mangueras estén bien conectadas.

## Radiador

### Inspección del radiador

1. Compruebe periódicamente la limpieza de la zona del radiador.



### TÍPICO

2. Revise el radiador y las mangueras para descartar la presencia de fugas y daños.
3. Revise las aletas del radiador. Deben estar limpias, sin barro, tierra, hojas ni otros restos que pudieran impedir que el radiador enfríe correctamente.
4. Retire los depósitos con las manos en la medida de lo posible.

### NOTA:

Los guardabarros interiores se pueden extraer para facilitar la limpieza.

Si hay agua disponible en las

proximidades, lave las aletas del radiador.

**⚠ CUIDADO**

No limpie nunca el radiador con las manos cuando esté caliente. Deje que el radiador se enfríe antes de limpiarlo.

**AVISO**

Tenga cuidado de no dañar las aletas del radiador cuando las limpie.

No utilice ningún objeto/herramienta que pudiera dañar las aletas.

Las aletas son piezas delgadas diseñadas para permitir una refrigeración eficaz.

Cuando utilice una manguera para lavar, emplee únicamente agua a baja presión.

No utilice nunca máquinas de limpieza de ALTA PRESIÓN.

- Diríjase a un distribuidor, taller de reparación o persona autorizada de Can-Am Off-Road que elija para comprobar el rendimiento del sistema de refrigeración.

**Refrigerante del motor**

**Comprobación del nivel de refrigerante del motor**

**⚠ ATENCIÓN**

Compruebe el nivel de refrigerante con el motor en frío.

Nunca añada refrigerante al sistema de refrigeración cuando el motor esté caliente.

**NOTA:**

Si el sistema de refrigeración precisa refrigerante con frecuencia, es síntoma de fugas o de un problema del motor. Diríjase a un concesionario autorizado de Can-Am Off-road.

- Coloque el vehículo sobre una superficie plana.
- Retire el soporte del indicador.

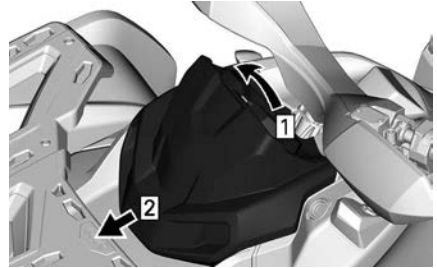

- Tire hacia arriba
- Lámina

- Quite el tapón del depósito de refrigerante.

**⚠ ATENCIÓN**

No retire el tapón del depósito de refrigerante con el motor caliente.

- Con el vehículo en una superficie llana, el líquido debe encontrarse entre las marcas de nivel MIN. y MAX. que figuran en el depósito de refrigerante.



- Depósito de refrigerante del motor

**NOTA:**

Cuando compruebe el nivel a una temperatura inferior a 20 °C (68 °F), puede estar ligeramente por debajo de la marca MIN.

- Añada refrigerante si es necesario.

**NOTA:** Utilice un embudo para evitar que se derrame. **No llene excesivamente.**

- Vuelva a instalar y apriete correctamente el tapón del depósito.
- Vuelva a colocar el soporte del indicador.

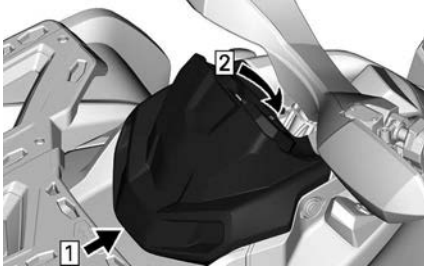

- Gancho
- Enganche la pestaña de sujeción

### Refrigerante recomendado para el motor

**Refrigerante para motor recomendado por XPS**

Refrigerante premezclado de larga duración XPS

Si no está disponible el refrigerante para motor recomendado XPS

Agua destilada y solución anticongelante (50 % agua destilada, 50 % anticongelante)

### AVISO

**Utilice siempre anticongelante etilenglicol con inhibidores antioxidantes específicos para motores de aluminio de combustión interna.**

### Sustitución del refrigerante del motor

#### Drenaje del sistema de refrigeración

- Retire el soporte del indicador.

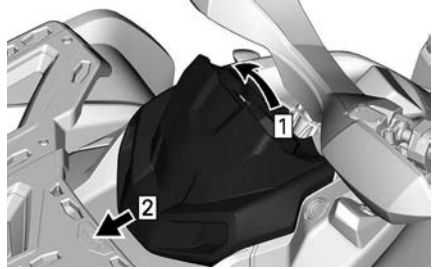

- Tire hacia arriba
- Lámina

- Quite el tapón del depósito de refrigerante.

### ⚠ ATENCIÓN

**Para evitar posibles quemaduras, no quite el tapón de presión ni afloje el tapón de drenaje del refrigerante si el motor está caliente.**



- Tapón del depósito de refrigerante del motor
- Desenrosque parcialmente el tapón de drenaje del refrigerante y vacíe el refrigerante en un recipiente apropiado.

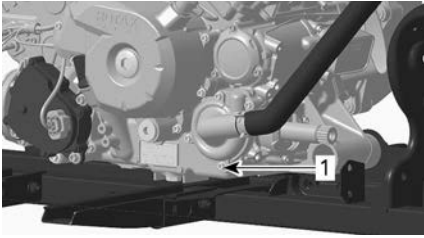

1. Tapón de drenaje de refrigerante

**Motores 650**

- Desconecte la manguera del radiador inferior y vacíe el refrigerante que quede en un recipiente adecuado.

**NOTA:**

Fijese en la posición de la abrazadera de la manguera del radiador inferior.

- Vuelva a instalar la manguera del radiador del modo observado previamente al desmontaje.

**Todos los motores**

- Vuelva a colocar el tapón de drenaje del sistema de refrigeración con un nuevo anillo de sellado.
- Apriete el tapón de drenaje del refrigerante.

Par de apriete	
Tapón de drenaje	10 ± 1 Nm (89 ± 9 lbf-pulg)

- Purgue el sistema de refrigeración; consulte el apartado *Purga y llenado del sistema de refrigeración*.

**Purga y llenado del sistema de refrigeración**

- Quite los tornillos de purga que hay encima de los cilindros trasero y delantero.

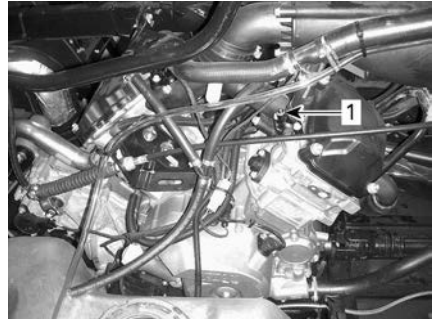

**TÍPICO**

1. Tornillo de purga del cilindro delantero

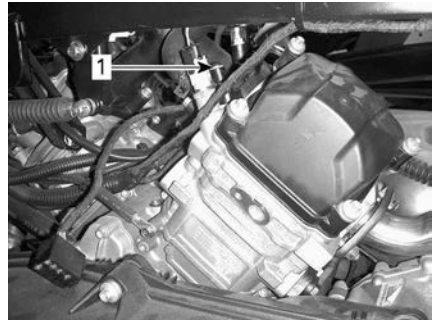

**TÍPICO**

1. Tornillo de purga del cilindro trasero

- Llene el sistema de refrigeración hasta que salga refrigerante por los orificios de los tornillos de purga.

**Modelos 650**

- Apriete la parte superior de la manguera del refrigerante entre el radiador y la bomba del refrigerante varias veces, hasta que el punto más elevado de la manguera haya quedado completamente purgado de aire.

**Todos los modelos**

- Instale el tornillo de purga con una junta tórica **NUEVA** y apriételo al par especificado.

Par de apriete	
Tornillos de purga	5,0 ± 0,6 Nm (44 ± 5 lbf-pulg)

5. Añada refrigerante al sistema hasta la ubicación del tapón de presión.
6. Vuelva a llenar el depósito de refrigerante hasta la marca de nivel MAX.
7. Haga funcionar el motor al ralenti con el tapón del radiador quitado. Añada lentamente refrigerante si es necesario.
8. En este punto, espere hasta que el motor alcance una temperatura normal de funcionamiento.
9. Accione la palanca del acelerador dos o tres veces y, a continuación, añada refrigerante si es necesario.
10. Pare el motor y deje que se enfríe.
11. Coloque el tapón del depósito de refrigerante.
12. Revise todas las conexiones para detectar si existen fugas y compruebe el nivel de refrigerante en el depósito.

## Sistema de escape

### *Limpieza del área alrededor del sistema de escape*

#### ATENCIÓN

La acumulación de residuos podría dar lugar a un fuego en el vehículo cuando el sistema de escape esté caliente y los residuos secos.

En algunos casos, esto podría dar como resultado graves daños a la propiedad, lesiones e incluso la muerte.

Limpie con frecuencia la zona alrededor del sistema de escape cuando monte en manglares, ciénagas, heno u hojas muertas.

En otras situaciones, limpie el vehículo según el requisito del programa de mantenimiento.

#### CUIDADO

No realice nunca esta operación inmediatamente después de haber hecho funcionar el motor, ya que el sistema de escape estará muy caliente.

1. Desde la parte trasera del vehículo, limpie las áreas alrededor del silenciador.
2. Retire el asiento.
3. Extraiga el panel lateral izquierdo con el panel central.
4. Quite el guardabarros interior delantero izquierdo.
5. Limpie las áreas alrededor del tubo de escape delantero y en toda la extensión del tubo de escape trasero.

#### ATENCIÓN

Limpie también los blindajes térmicos.

6. Vuelva a instalar todos los componentes que haya extraído.



## Limpeza e inspección del supresor de chispas del silenciador

### NOTA:

Sólo será necesario sustituir la pantalla del supresor de chispas en caso de daños.

### **⚠ CUIDADO**

Deje que el sistema de escape se enfríe antes de continuar con la limpieza y la inspección.

1. Retire la tapa del silenciador. Deseche los tornillos de sujeción.

### **AVISO**

No utilice la herramienta de impacto para retirar tornillos.

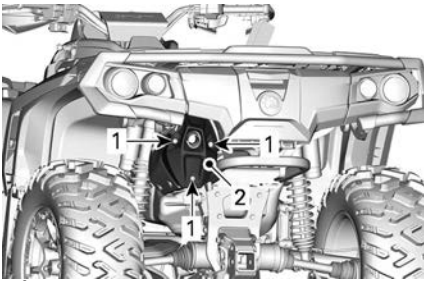

### TÍPICO

1. Tornillos
  2. Funda
2. Retire los tornillos de fijación del tubo de escape y deséchelos.

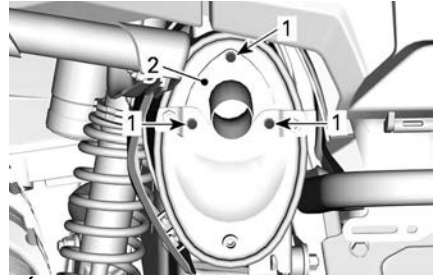

### TÍPICO

1. Tornillos
  2. Tubo de escape
3. Retire el tubo de escape, la junta (deséchela) y el supresor del silenciador.

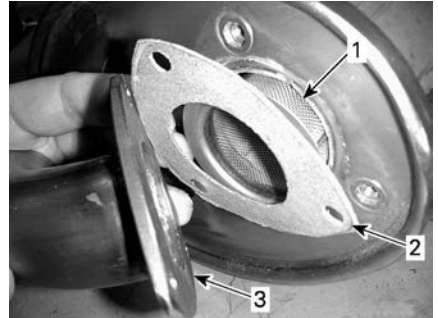

### TÍPICO

1. Supresor de chispas
  2. Junta
  3. Tubo de escape
4. Extraiga cualquier depósito de carbonilla existente en el supresor de chispas, usando un cepillo.

### **AVISO**

Utilice un cepillo metálico suave y tenga cuidado de no dañar la malla del supresor de chispas.

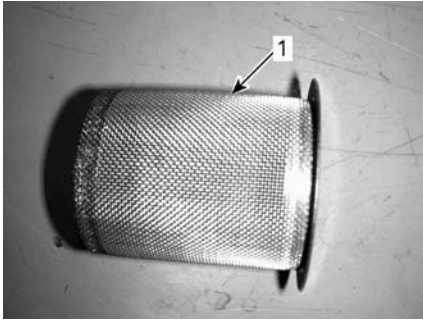

1. Limpieza del supresor de chispas

- Revise la malla del supresor de chispas para comprobar si está dañada. Cámbielos si es necesario.

**NOTA:**

Sólo será necesario sustituir la pantalla del supresor de chispas en caso de daños.

- Inspeccione el compartimento del supresor de chispas del silenciador. Limpie los residuos según sea necesario.
- Instale la junta nueva, el tubo de escape y los tornillos de sujeción nuevos.
- Reinstale la tapa del silenciador con tornillos de sujeción nuevos. Apriete según las especificaciones.

Par de apriete	
Tornillos del tubo de escape	11 ± 1 Nm (97 ± 9 lbf-pulg)
Tornillos de la cubierta	

## Caja de cambios

### Comprobación del nivel de aceite de la caja de cambios

**AVISO**

Compruebe el nivel y rellene si es necesario.  
**No llene excesivamente.**  
 El funcionamiento con un nivel inadecuado podría producir daños graves a la caja de cambios.  
 Limpie cualquier resto de salpicaduras o líquido derramado.

- Sitúe el vehículo en una superficie plana.
- Seleccione la posición de PUNTO MUERTO.
- Ponga el freno de mano.

**NOTA:**

Compruebe el nivel de aceite de la caja de cambios cuando el motor está detenido y frío.

- Quite el tapón del nivel de aceite de la caja de engranajes.

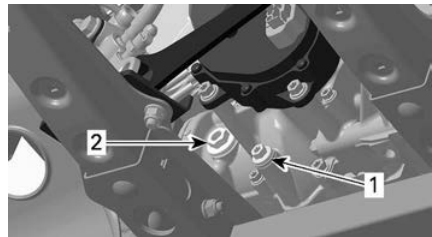

**TÍPICO**

- Tapón de drenaje
  - Tapón del nivel de aceite
- Compruebe el nivel. El aceite debería estar a ras de la parte inferior del orificio del nivel de aceite.
  - Llene cuando sea preciso hasta que el nivel de aceite de la caja de cambios salga por el orificio del nivel del aceite.

**Aceite recomendado para la caja de cambios**

El aceite XPS está formulado especialmente para satisfacer los estrictos requisitos de lubricación de esta caja de cambios. BRP recomienda que utilice su aceite XPS.

<b>Aceite de caja de engranajes recomendado de XPS</b>
Aceite sintético para engranajes XPS 75W140
Si no está disponible el aceite para cajas de cambios XPS recomendado
Utilice un aceite para caja de engranajes que cumpla o supere las siguientes especificaciones de la industria de lubricantes. – Aceite sintético para cajas de cambios 75W 140 API GL-5

**AVISO**

**No utilice otros tipos de aceite durante el mantenimiento.**

**Cambio del aceite de la caja de cambios**

**Drenaje del aceite de la caja de cambios**

1. Asegúrese de que el vehículo se encuentra en una superficie llana.
2. Deje que el motor alcance su temperatura de funcionamiento y párelo.

**NOTA:** No es suficiente con dejar el motor funcionando a ralentí. Se debe operar la caja de cambios del vehículo.

3. Limpie alrededor del tapón de drenaje y el tapón del nivel de aceite.

**⚠ CUIDADO**

**La caja de cambios y el aceite de la caja de cambios pueden encontrarse a una temperatura muy alta.**

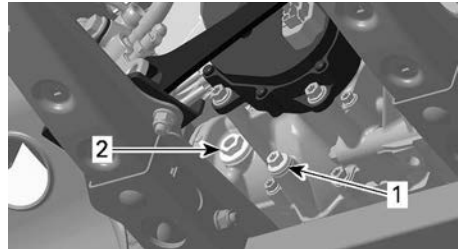

1. Tapón de drenaje
2. Tapón del nivel de aceite
4. Coloque una bandeja de drenaje debajo del tapón de drenaje y del tapón del nivel de aceite.
5. Quite el tapón magnético de drenaje.
6. Deseche la junta tórica.
7. Retire el tapón del nivel de aceite y la junta tórica.
8. Espere unos momentos para permitir que el aceite salga de la caja de cambios.

**NOTA:**  
Para drenar completamente la caja de cambios, coloque un gato debajo del reposapiés izquierdo y eleve el vehículo inclinándolo hacia la derecha. Cuando la caja de cambios esté vacía, coloque el tapón de drenaje y vuelva a dejar el vehículo sobre el suelo.

9. Limpie los residuos y las virutas metálicas del tapón magnético de drenaje.

**AVISO**

**La presencia de residuos es indicativa de daños internos en la caja de cambios.**

10. Coloque una arandela de sellado NUEVA en el tapón magnético de drenaje.

**AVISO**

No utilice nunca la arandela de sellado por segunda vez. Sustitúyala siempre por una nueva.

11. Coloque y apriete el tapón del drenaje magnético.

**Par de apriete**

Tapón de drenaje magnético	20 ± 2 Nm (15 ± 1 lbf-pie)
----------------------------	-------------------------------

12. Deseche el aceite usado con arreglo a la normativa local de protección del medio ambiente.

**Llenado del aceite de la caja de cambios**

1. Con el tapón del nivel de aceite, añada el aceite recomendado para cajas de cambios por el orificio del llenado de aceite hasta que el aceite alcance la parte inferior del orificio.
2. Coloque el tapón del nivel de aceite, incluida la junta tórica.

**Par de apriete**

Tapón del nivel de aceite	5 ± 0,6 Nm (44 ± 5 lbf-pulg)
---------------------------	---------------------------------

**Bujías**

**Extracción de la bujía**

Retire los paneles laterales para acceder a las bujías.

1. Desconecte el cable de la bujía.
2. Afloje las bujías una vuelta.
3. Limpie las bujías y las culatas con aire a presión, si es posible.

4. Desenrosque completamente las bujías con una llave de bujías, y retírelas.

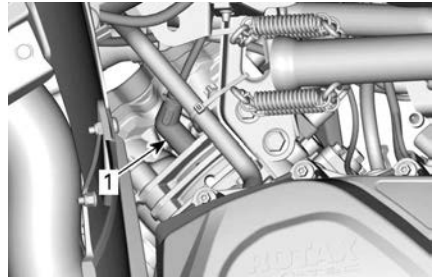

LATERAL DERECHO — CILINDRO DE LA PARTE TRASERA

1. Bujía

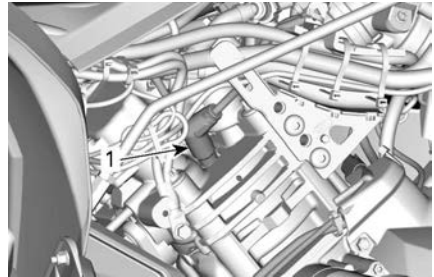

LATERAL IZQUIERDO — CILINDRO DE LA PARTE DELANTERA

1. Bujía

**Montaje de la bujía**

1. Antes de la instalación, asegúrese de que las superficies de contacto de las tapas de los cilindros y las bujías no presentan suciedad.
2. Con una galga de espesores, ajuste la separación de los electrodos que se indica en *Especificaciones técnicas*.
3. Aplique una pequeña cantidad de lubricante en la rosca de la bujía para prevenir un posible agarrotamiento.

**Lubricante antiagarrotamiento al cobre**

4. Apriete manualmente las bujías contra las tapas de los cilindros y

ajústelas con una llave dinamométrica y un adaptador apropiado.

**AVISO**

**No apriete demasiado las bujías. El motor podría sufrir daños.**

**Par de apriete**

650	20 ± 2 Nm (15 ± 2 lbf-pie)
1000	11 ± 1 Nm (97 ± 9 lbf-pulg.)

**Tapa de la CVT**

Para mayor claridad, en algunas ilustraciones no se incluye el motor. Para realizar las operaciones siguientes, no es necesario retirar el motor.

**⚠ ATENCIÓN**

**No toque nunca la CVT con el motor en funcionamiento. No utilice el vehículo si se ha retirado la tapa de la CVT.**

**⚠ CUIDADO**

**El motor debe estar frío antes de retirar la tapa.**

**AVISO**

**Esta CVT no presenta lubricación alguna. No lubrique nunca ningún componente excepto el cojinete de la polea conductora.**

**Acceso a a tapa de la CVT**

La tapa de la CVT se encuentra en la parte izquierda del vehículo.

Quite los siguientes componentes:

- Panel lateral izquierdo y extensiones
- Panel del reposapiés izquierdo

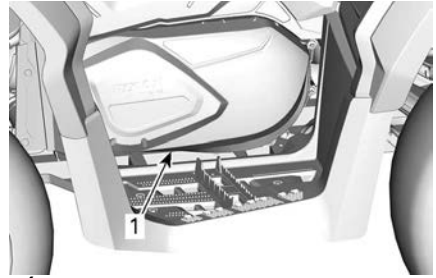

**TÍPICO**

1. Tapa de la CVT

**Desmontaje de la tapa de la CVT**

1. Desconecte las mangueras de aire de admisión y salida de refrigeración de aire de la tapa de la CVT.
2. Quite todos los tornillos de sujeción de la tapa de la CVT.
3. Retire el tornillo superior central en último lugar para que sostenga la tapa durante el desmontaje.

**AVISO**

**No utilice una herramienta de impacto para quitar los tornillos de la tapa de la CVT.**

4. Retire la tapa de la CVT y su junta.

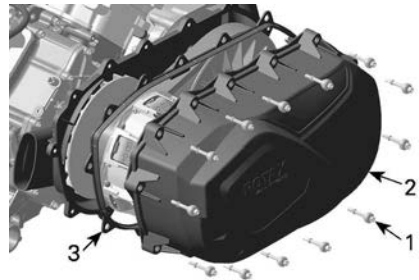

1. Tornillo de la tapa de la CVT
2. Tapa de la CVT
3. Junta

**Instalación de la tapa de la CVT**

1. Ponga la tapa contra el motor.
2. Coloque primero el tornillo superior central.

**AVISO**

No utilice herramientas eléctricas para colocar los tornillos de la tapa de la CVT.

3. Apriete los tornillos de la tapa de la CVT según la secuencia siguiente.



**Par de apriete**

Tornillos de la tapa de la CVT	$7 \pm 0,8 \text{ Nm}$ ( $62 \pm 7 \text{ lbf-pulg}$ )
--------------------------------	---

4. Instale las mangueras de aire de admisión y salida de refrigeración de aire.

**Correa de transmisión**

**Inspección de la correa de transmisión**

1. Inspeccione la correa de transmisión para determinar si presenta grietas, deformación o un desgaste anómalo. Reemplácelos si es necesario.
2. Compruebe la anchura de la correa de transmisión al nivel del cable. Reemplácela si está fuera de los límites de las especificaciones.

**Anchura de correa de transmisión**

Límite de servicio	30 mm (1181 pulg)
--------------------	----------------------

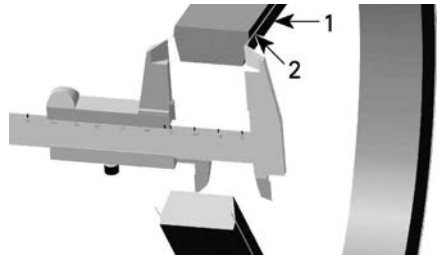

1. Correa de transmisión
2. Cable en la correa de transmisión

**Desmontaje de la correa de transmisión.**

**AVISO**

En caso de fallo de la correa de transmisión, será necesario limpiar la tapa de la CVT, el depósito de drenaje y la salida de aire y asegurarse de que no están obstruidos.

1. Quite la *tapa de la CVT*.
2. Abra la polea conducida.

**Extractor/herramienta de bloqueo**

(529036098)

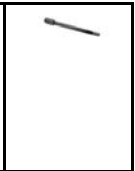

3. Enrosque la herramienta en el orificio roscado de la polea conducida y apriete para abrir la polea.

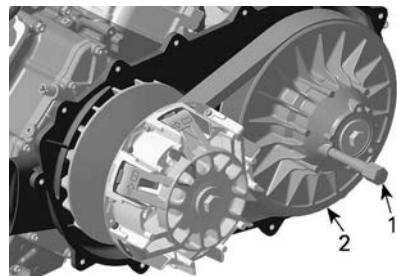

1. Extractor/herramienta de bloqueo
2. Disco fijo de la polea conducida

- Deslice la correa por encima del borde superior del disco fijo para retirarla.

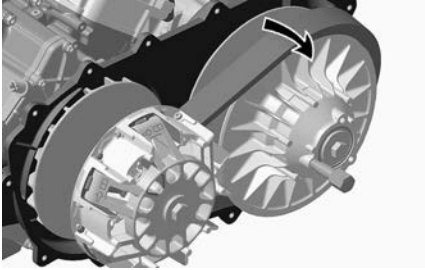

### Montaje de la correa de transmisión

Para la instalación, siga el orden inverso al procedimiento de desmontaje. Deberá prestar atención a los siguientes detalles.

La duración óptima de la correa de transmisión se obtiene cuando funciona en la dirección de rotación correcta.

- Instale la correa de transmisión de forma que la flecha impresa en la correa esté orientada hacia la parte delantera del vehículo (vista desde arriba).

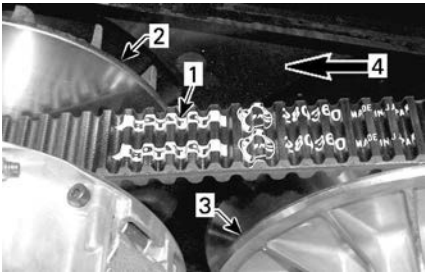

- Flecha impresa en la correa
  - Polea conductora (delante)
  - Polea conducida (atrás)
  - Dirección de rotación
- Gire la polea conducida hasta que la parte inferior de los dientes esté a la altura de la superficie externa de la correa conductora.



- Parte inferior de los dientes a la altura de la superficie externa de la correa conductora

## Poleas conductora y conducida

### Poleas conductora y conducida

Esta inspección debe ser realizada por un concesionario o distribuidor autorizado de Can-Am Off-road, un taller de reparación o una persona de su elección, para que lleven a cabo el mantenimiento, la reparación o sustitución.

### Polea conductora

Inspeccione los casquillos y rodillos del disco deslizante de la polea conductora; sustituya las piezas gastadas.

### Polea conducida

Inspeccione los casquillos de la leva y del disco deslizante de la polea conducida; sustituya las piezas gastadas.

## Batería

### CUIDADO

**No cargue nunca una batería si está instalada en el vehículo.**

Estos vehículos están equipados con baterías VRLA (de plomo-ácido con regulación por válvula). Es una batería que no precisa mantenimiento; no hay que añadir agua para ajustar el nivel del electrolito.

**AVISO**

**No quite nunca el tapón hermético de la batería.**

**Desmontaje de la batería**

1. Desconecte primero el cable NEGRO (-) y luego el ROJO (+).

**AVISO**

**Desconecte siempre primero el cable NEGRO (-) de la batería.**

2. Retire los tornillos de sujeción y la correa de sujeción de la batería. Seguidamente, saque la batería del bastidor.

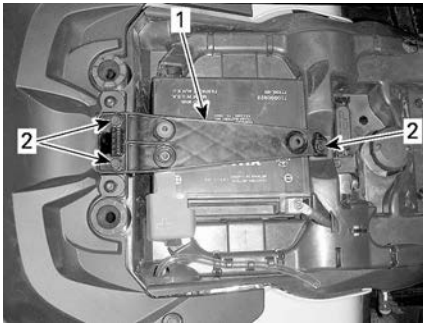

1. Correa de sujeción de la batería
2. Tornillos de sujeción

**Limpieza de la batería**

1. Limpie la batería, así como el alojamiento y los bornes de la misma, utilizando una solución de agua y bicarbonato.
2. Elimine la corrosión existente en los terminales de los cables de la batería y en los bordes de la misma, utilizando un cepillo de alambre fuerte.

**Descripción de la caja de fusibles principal**

**Modelos equipados con un Control electrónico del acelerador (ETC)**

**Montaje de la batería**

1. Para la instalación se siguen en orden inverso las etapas del procedimiento de extracción.

**AVISO**

**Conecte siempre primero el cable ROJO (+) de la batería.**

**Fusibles**

**Ubicación de los fusibles**

La caja de fusibles principal está debajo del soporte de los indicadores.

**NOTA:**

Busque la ubicación de los fusibles en el interior de la tapa de la caja de fusibles.

Los portafusibles siguientes están situados detrás del panel lateral derecho.

Fusible de la batería/ regulador de tensión	40 A
Fusible de la DPS	40 A

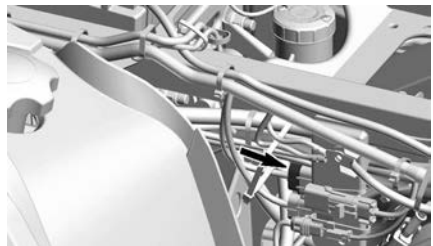



No.	Descripción	Amperaje
RY1	Relé del ventilador de refrigeración	—
RY2	Relé principal	—
RY3	Relé de las luces	—
RY5	Relé accesorio	—
RY6	Relé de frenos	—
F1	Interruptor de arranque/ grupo de indicadores	10A
F2	Luces	30 A
F3	ACC1	20A
F4	ACC2	20A
F5	Bomba de combustible/ Inyectores/Bobinas de encendido/EVAP	10A
F6	Grupo de indicadores/ Relés/DPS/Limitador de velocidad	10A
F7	Luces de freno/Luces traseras	10A
F8	D.E.S.S./ECM	10A
F9	2WD/4WD	10A
F12	Ventilador (restablecible)	25A

## Luces

### CUIDADO

**Extraiga la llave D.E.S.S. del anclaje D.E.S.S. o gire el interruptor de encendido a la posición de apagado (OFF) siempre antes de sustituir una bombilla defectuosa.**

Compruebe siempre el funcionamiento de las luces después de reemplazarlas.

## **Reemplazo de bombillas de los faros**

No es necesario sustituir las bombilla de los faros en este vehículo. Está equipado con faros con luces LED (diodo electroluminiscente). Esta tecnología ha demostrado ser muy fiable.

En el improbable caso de que no funcionen, haga que las compruebe un distribuidor autorizado de Can-Am Off-road, un taller de reparación o una persona de su elección.

### Orientación del haz del faro

1. Cargue el vehículo como lo haría para uso normal.
2. Coloque el vehículo sobre una superficie llana a una distancia de 5 m (16 pies) de una superficie para realizar pruebas (una pared o una pantalla) como se muestra en la primera ilustración.
3. Mida la distancia entre el centro de cada faro y el suelo (luces largas y cortas).
4. Trace una línea en la superficie de pruebas paralela al suelo en cada una de las alturas medidas (una para las luces largas y otra para las cortas).

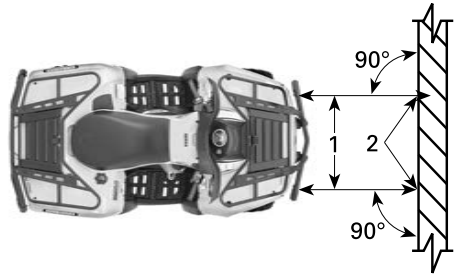

#### TÍPICO

1. Líneas centrales del faro
2. Centro del haz del faro

5. Para ajustar, gire el tornillo de ajuste.

La orientación del haz de las luces cortas es correcta cuando la cresta del haz está 40 mm (1.57 pulg.) **por debajo** de la línea central horizontal correspondiente trazada en la superficie de prueba según las especificaciones.

La orientación del haz de las luces largas es correcta cuando el centro del haz (punto de enfoque) está 50 mm (2 pulg.) **por debajo** de la línea central horizontal correspondiente trazada en la superficie de prueba según las especificaciones.

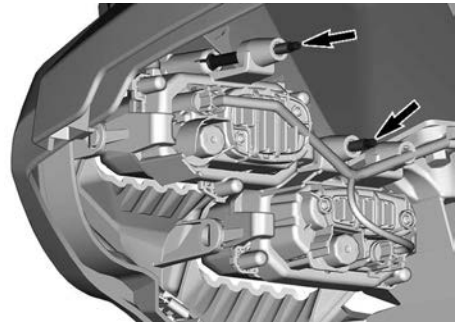

### Cambio de bombilla de luz indicadora de giro (intermitente)

No es necesario sustituir las bombilla de la luz indicadora de giro (intermitente) en este vehículo.

Está equipado con faros con luces LED (diodo electroluminiscente).

Esta tecnología ha demostrado ser muy fiable.

En el improbable caso de que no funcionen, haga que las compruebe un distribuidor autorizado de Can-Am Off-road, un taller de reparación o una persona de su elección.

**NOTA:** Los faros solo pueden ajustarse en posición vertical.

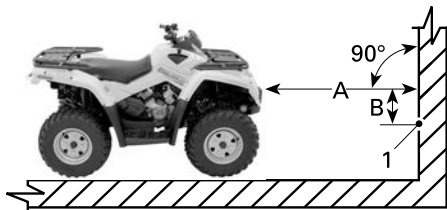

#### TÍPICO

1. Centro del haz del faro

A. 5 m (16 pies)

B. Especificación de la orientación del haz

## Sustitución de bombillas de las luces de posición delanteras

No es necesario sustituir las bombilla de la luz de posición delantera en este vehículo.

Está equipado con faros con luces LED (diodo electroluminiscente).

Esta tecnología ha demostrado ser muy fiable.

En el improbable caso de que no funcionen, haga que las compruebe un distribuidor autorizado de Can-Am Off-road, un taller de reparación o una persona de su elección.

## Fuelle y protector del eje de transmisión

### Inspección de los fuelles y protectores del eje motriz

Inspeccione el estado de los protectores y del fuelle del eje de transmisión.

Compruebe si los protectores presentan daños o rozan con los ejes.

Compruebe si los fuelles tienen grietas, desgarros, pérdidas de aceite, etc.

Repáre o sustituya las piezas que sea necesario.

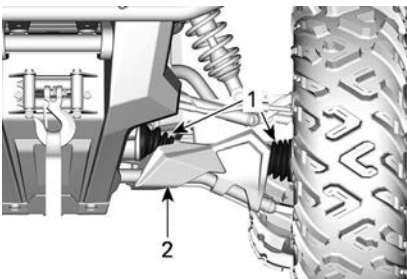

TÍPICO: PARTE DELANTERA DEL VEHÍCULO

1. Fuelles del eje motriz
2. Protector

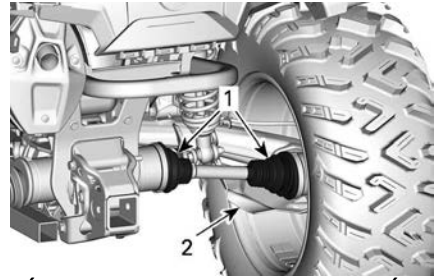

TÍPICO: PARTE TRASERA DEL VEHÍCULO

1. Fuelles del eje motriz
2. Protector

## Cojinetes de las ruedas

### Inspección de un cojinete de la rueda

1. Coloque el vehículo sobre una superficie plana.
2. Ponga el freno de mano.
3. Levante y apoye el vehículo.
4. Apoye el vehículo de forma segura sobre soportes regulables.
5. Empuje las ruedas y tire de las mismas desde el extremo superior para comprobar la holgura.
6. Consulte con un distribuidor autorizado de Can-Am Off-Road si hay holgura anormal.



TÍPICO

## Ruedas y neumáticos

### Presión de los neumáticos

#### ⚠ ATENCIÓN

La presión de los neumáticos afecta en gran medida al manejo y a la estabilidad del vehículo. Una presión insuficiente puede provocar que el neumático se desinfe y dé vueltas sobre la rueda. Una presión excesiva puede provocar que el neumático reviente. **Siga siempre las presiones indicadas.** No ajuste **NUNCA** la presión de los neumáticos por debajo del mínimo. El neumático podría salirse de la llanta.

Compruebe la presión cuando los neumáticos estén **fríos** antes de utilizar el vehículo. La presión de los neumáticos cambia con la temperatura y la altitud. Vuelva a comprobar la presión si alguna de estas condiciones ha cambiado.

Compruebe la etiqueta *Presión de neumáticos y carga máxima* para conocer la presión correcta.

#### NOTA:

Aunque los neumáticos están específicamente diseñados para el uso todo-terreno, puede producirse un pinchazo. Por lo tanto, se recomienda llevar una manómetro para neumáticos, una bomba para neumáticos y un juego de reparación.

### Inspección de los neumáticos

Compruebe si los neumáticos presentan daños o signos de desgaste. Reemplácelos si es necesario.

#### ⚠ ATENCIÓN

No rote los neumáticos. Los neumáticos delanteros tienen un tamaño distinto al de los traseros. Los neumáticos derechos e izquierdos presentan patrones de banda de rodadura unidireccionales diferentes.

### Cambio de neumáticos

La sustitución de los neumáticos la debe realizar un distribuidor, taller de reparación o persona autorizada de Can-Am Off-road que elija.

#### ⚠ ATENCIÓN

Sustituya los neumáticos **exclusivamente por otros del mismo tipo y tamaño.** Para los patrones de banda de rodadura unidireccional, asegúrese de que los neumáticos están instalados en la dirección de rotación correcta. La sustitución de los neumáticos debe confiarse a una persona con la experiencia necesaria, y se debe llevar a cabo con las herramientas adecuadas y en consonancia con los estándares establecidos en el sector.

### Desmontaje de la rueda

1. Coloque el vehículo sobre una superficie plana.
2. Active el modo 4WD.
3. Ponga el freno de mano.
4. Afloje las tuercas de las ruedas y levante el vehículo.
5. Apoye el vehículo de forma segura sobre soportes regulables.
6. Quite las tuercas y, a continuación, retire la rueda.

### Instalación de la rueda

1. En el momento de la instalación, es recomendable aplicar lubricante antiagarrotador en las roscas.

- Si los neumáticos son unidireccionales, asegúrese de instalar las ruedas en consonancia con la rotación del neumático.
- Apriete con cuidado las tuercas en secuencia cruzada y aplique después según lo especificado.

Par de apriete	
Tuerca de las ruedas	80 ± 5 Nm (59 ± 4 lbf-pie)

**NOTA:**

De vez en cuando, deben quitarse las tuercas de las ruedas para aplicar lubricante antiagarrotador en los espárragos para facilitar el desmontaje en el futuro. Esto es especialmente importante cuando el vehículo se utiliza en una zona con agua salada o en barro. Quite las tuercas una a una, lubrique y luego vuelva a apretarlas.

<b>AVISO</b>
<p>Utilice siempre las tuercas de ruedas recomendadas para cada tipo de rueda. El uso de tuercas de rueda de un tipo distinto podría dañar las llantas o los espárragos.</p>

**Inspección del sistema de bloqueo de talón de las ruedas**

**Ajuste del sistema de bloqueo de talón de las llantas**

<b>AVISO</b>
<p>No utilice una llave de impacto para apretar los tornillos del sistema de bloqueo de talón. Con este tipo de llave, es fácil romper los tornillos o estropear las roscas.</p>

- Vuelva a apretar todos los tornillos según las especificaciones y de acuerdo con la secuencia de ajuste siguiente.

Par de apriete	
Tornillos del sistema de bloqueo de talón	11 ± 1 Nm (97 ± 9 lbf-pulg)

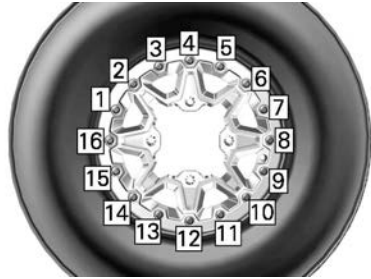

**TÍPICO - SECUENCIA DE APRIETE FINAL**

- Apriete los tornillos **unas cuantas vueltas cada vez** para garantizar una presión uniforme en el anillo de la abrazadera del sistema de bloqueo de talón.

**NOTA:**

Es normal que el anillo de la abrazadera del sistema de bloqueo de talón se doble ligeramente para adaptarse al talón de la rueda.

**Comprobación del hueco del bloqueo de talón de las ruedas**

- Compruebe el hueco entre la rueda y el anillo de la abrazadera del sistema de bloqueo de talón; debería ser prácticamente igual en todo el anillo.

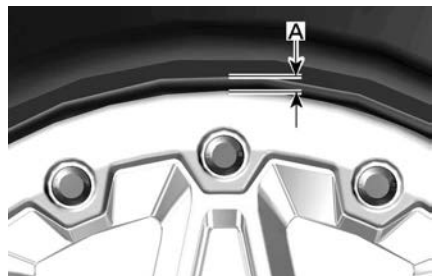

**TÍPICO**

- Hueco entre el neumático y el anillo

Si el hueco no es aceptable, consulte *Montaje de neumáticos en llantas con bloqueo de talón*.

### Montaje de neumáticos en llantas con sistema de bloqueo de talón

1. En el lado opuesto al sistema de bloqueo de talón, aplique lubricante de montaje de neumáticos en el talón interior del neumático y la llanta para garantizar el asentamiento correcto al hinchar la rueda.
2. Monte el talón interior en la llanta del modo acostumbrado.
3. Coloque el talón exterior del neumático en el reborde del anillo interior del sistema de bloqueo de talón y centre el neumático.
4. Instale todos los tornillos de fijación a mano para evitar enroscarlos mal.

#### AVISO

No utilice una llave de impacto para apretar los tornillos del sistema de bloqueo de talón. Con este tipo de llave, es fácil romper los tornillos o estropear las roscas.

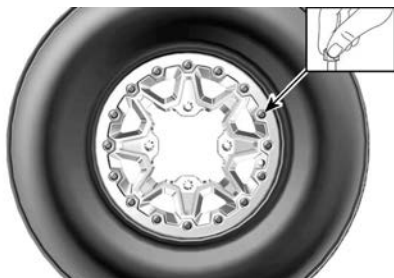

#### TÍPICO

5. Apriete los tornillos del sistema de bloqueo de talón según la secuencia y las especificaciones siguientes.

#### NOTA:

Para garantizar una presión uniforme en el anillo de la abrazadera del sistema de bloqueo de talón, apriete los tornillos **varias vueltas cada vez**.

#### Par de apriete

Tornillos del sistema de bloqueo de talón (PRIMERA secuencia)	$3 \pm 1 \text{ Nm}$ ( $27 \pm 9 \text{ lbf-pulg}$ )
---	---

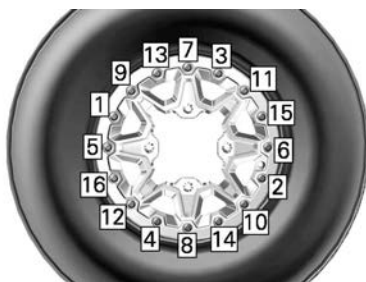

#### TÍPICO: SECUENCIA DE APRIETE

6. Ahora, compruebe si el neumático continúa centrado en la llanta. Vuelva a centrarlo si es necesario.
7. Apriete los tornillos del sistema de bloqueo de talón según lo indicado en la **segunda** torsión utilizando la misma secuencia.

#### Par de apriete

Tornillos del sistema de bloqueo de talón (SEGUNDA secuencia)	$8 \pm 1 \text{ Nm}$ ( $71 \pm 9 \text{ lbf-pulg}$ )
---	---

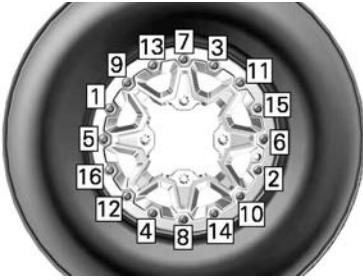

TÍPICO: SECUENCIA DE APRIETE

**NOTA:**

Es posible que el anillo de la abrazadera del sistema de bloqueo de talón se doble ligeramente para acomodarse al talón del neumático. ESTO ES NORMAL.

8. Compruebe el hueco entre la rueda y el anillo de la abrazadera del sistema de bloqueo de talón; debería ser prácticamente igual en todo el anillo.

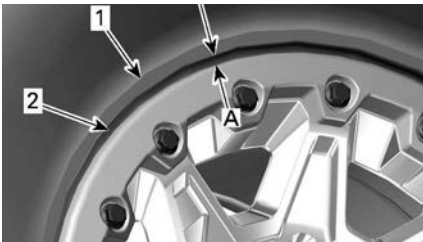

1. Neumático
2. Borde del anillo de la abrazadera del sistema de bloqueo de talón

1. Hueco uniforme alrededor del anillo de la abrazadera del sistema de bloqueo de talón

Si el hueco no es aceptable,

- Afloje todos los tornillos.
- Compruebe la posición del neumático en la rueda y vuelva a colocarlo si es necesario.
- Inicie de nuevo la secuencia de apriete como se indica.

9. Ajuste los tornillos del sistema de bloqueo de talón una **última** vez siguiendo la secuencia indicada.

**Par de apriete**

Tornillos del sistema de bloqueo de talón (ÚLTIMA secuencia)	11 ± 1 Nm (97 ± 9 lbf-pulg)
--	--------------------------------

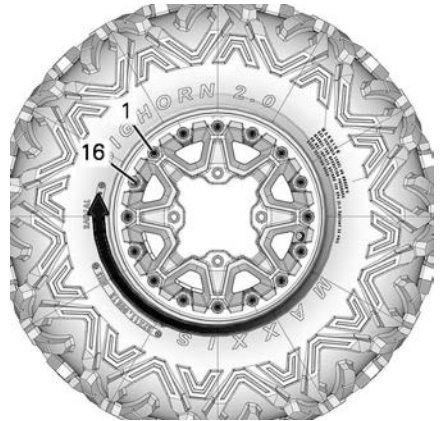

TÍPICO: SECUENCIA DE APRIETE FINAL

10. Hinche el neumático para asentar el talón interior en la llanta. Utilice siempre prácticas seguras, por ejemplo, haga uso de una jaula de seguridad para neumáticos.

**⚠ ATENCIÓN**

**No sobrepase nunca la presión máxima recomendada para los neumáticos durante el asentamiento de los talones.**

**Dirección**

**Inspección de los extremos de la barra de acoplamiento**

1. Coloque el vehículo sobre una superficie plana.
2. Ponga el freno de mano.
3. Levante el vehículo.
4. Apoye el vehículo de forma segura sobre soportes regulables.

5. Compruebe si los fuelles de la barra de acoplamiento presentan grietas.
6. Empuje y tire de las ruedas desde el extremo delantero o trasero para notar si hay algún desajuste.
7. Diríjase a un concesionario autorizado de Can-Am Off-Road si hay alguna holgura anormal o está agrietado el fuelle.

**⚠ ATENCIÓN**

**Es necesario sustituir el extremo de la barra de acoplamiento si el fuelle presenta grietas o una holgura anormal.**

## Suspensión

### *Lubricación de la suspensión delantera*

1. Lubrique el casquillo de la barra estabilizadora y los brazos de la suspensión delantera en los puntos de engrase.

**Grasa para suspensión sintética de XPS**

### *Lubricación de la suspensión trasera*

1. Lubrique los conectores de la barra estabilizadora de la parte trasera y el casquillo pivotante en los puntos de engrase.

**Grasa para suspensión sintética de XPS**

### *Inspección de la suspensión*

Diríjase a un distribuidor, taller de reparación o persona autorizada de Can-Am Off-road que elija usted si se detecta algún problema.

## Amortiguadores

1. Revise el amortiguador para detectar posibles fugas de aceite u otros daños.
2. Compruebe la tensión de las sujeciones.
3. Diríjase a un distribuidor autorizado de Can-Am Off-road según sea necesario.

## Juntas esféricas

1. Coloque el vehículo sobre una superficie plana.
2. Ponga el freno de mano.
3. Levante el vehículo.
4. Apoye el vehículo de forma segura sobre soportes regulables.
5. Compruebe si los fuelles de la articulación de rótula presentan grietas.
6. Empuje y tire de las ruedas desde el extremo superior e inferior para notar si hay algún desajuste.
7. Diríjase a un concesionario autorizado de Can-Am Off-Road si hay alguna holgura anormal o está agrietado el fuelle.



TÍPICO

**⚠ ATENCIÓN**

**Es necesario sustituir la articulación de rótula si el fuelle presenta grietas o una holgura anormal.**



### Brazos de suspensión delanteros

1. Compruebe si los brazos de suspensión están agrietados, doblados o presentan otros daños.
2. Diríjase a un distribuidor autorizado de Can-Am Off-road según sea necesario.

### Brazos de cola en la parte trasera

1. Compruebe si los brazos presentan distorsión, fisuras o curvaturas.
2. Diríjase a un concesionario autorizado de Can-Am Off-road si se detecta algún problema.

## Frenos

### Comprobación del nivel del depósito de líquido de los frenos delanteros

1. Mantenga recta la dirección para asegurarse de que el depósito está nivelado.
2. Compruebe el nivel del líquido de freno; el depósito está lleno cuando el líquido alcanza la parte superior de la ventanilla.
3. Examine el estado del fuelle de la palanca de freno.
4. Compruebe si existen grietas, roturas, etc. Sustitúyalo si está dañado.



TÍPICO

### Comprobación del nivel del depósito trasero

1. Retire el asiento.

2. Con el vehículo en una superficie llana, el líquido debe encontrarse entre las marcas de nivel MIN. y MAX. que figuran en el depósito de líquido del pedal de freno.



1. Depósito de líquido de los frenos traseros

### Llenado del depósito de líquido de frenos

1. Limpie el tapón de llenado.

#### ⚠ ATENCIÓN

**Limpie el tapón de llenado antes de quitarlo para evitar contaminar el sistema de líquido de frenos.**

2. Retire el tapón del depósito.
3. Añada la cantidad de líquido que sea necesaria con un embudo limpio. **No llene excesivamente.**

#### AVISO

**El líquido de frenos puede dañar las superficies pintadas y de plástico. Seque y limpie cualquier resto de salpicaduras o líquido derramado.**

4. Vuelva a colocar el tapón del depósito.

#### NOTA:

Asegúrese de que el diafragma del tapón de llenado haya quedado empujado hacia dentro del tapón antes de cerrar el depósito de líquido de frenos.

5. Apriete los tornillos de sujeción del depósito delantero según las especificaciones.

- Fugas en el sistema de frenos
- Limpieza de los frenos

Par de apriete	
Tornillos del depósito del líquido de frenos	1,3 ± 0,1 Nm (12 ± 1 lbf-pulg)

### ***Líquido de frenos recomendado***

Utilice siempre líquido de frenos que cumpla con la especificación DOT 4 únicamente.

#### **⚠ ATENCIÓN**

Para evitar daños serios al sistema de frenos, no utilice líquidos distintos del recomendado, ni mezcle líquidos para el relleno.

### ***Inspección del sistema de frenos***

#### **⚠ ATENCIÓN**

La sustitución del líquido de frenos o el mantenimiento y las reparaciones del sistema de frenos debe ser realizados por un distribuidor autorizado de Can-Am Off-road.

#### **⚠ CUIDADO**

Los frenos pueden encontrarse a una temperatura muy alta después del uso prolongado del vehículo y provocar quemaduras. Espere que los frenos se enfrien.

La inspección de los frenos, el mantenimiento y las reparaciones deben ser realizados por un distribuidor autorizado de Can-Am Off-Road.

1. No obstante, compruebe lo siguiente entre visitas al concesionario:
  - Nivel del líquido de frenos

# CUIDADO DEL VEHÍCULO

## Limpieza y protección del vehículo

### AVISO

No utilice nunca agua a alta presión para limpiar el vehículo. **UTILICE AGUA A BAJA PRESIÓN ÚNICAMENTE** (como la de una manguera de riego). Una presión alta puede provocar daños en los componentes eléctricos o mecánicos.

Preste atención a ciertas zonas donde podría darse acumulación de barro o residuos, y potencialmente causar:

- Fuego
- Desgaste
- Interferencia
- Corrosión.

Esta lista incluye, entre otros:

- La zona del sistema de escape y entre el silenciador y la tapa
- La zona debajo y alrededor del depósito de combustible
- Radiador
- Amortiguadores
- Alrededor de los diferenciales delantero y trasero
- La zona debajo y alrededor del motor y la caja de cambios
- El interior de las ruedas

- Encima de los protectores de los bajos

### ⚠ ATENCIÓN

La acumulación de residuos podría dar lugar a un fuego en el vehículo cuando el sistema de escape esté caliente y los residuos secos. En algunos casos, esto podría dar como resultado graves daños a la propiedad, lesiones e incluso la muerte. Limpie con frecuencia la zona alrededor del sistema de escape cuando monte en manglares, ciénagas, heno u hojas muertas. En otras situaciones, limpie el vehículo según el requisito del programa de mantenimiento.

Los componentes pintados que hayan quedado dañados deberían pintarse nuevamente para evitar la oxidación.

Cuando sea necesario, lave la carrocería con agua caliente y jabón (utilice únicamente un detergente suave). Aplique cera no abrasiva.

### AVISO

No limpie nunca las piezas de plástico con un detergente fuerte, agente desengrasante, disolvente, acetona, etc.

Cubra el vehículo con una lona para evitar la acumulación de polvo durante el almacenamiento.

### AVISO

El vehículo se debe almacenar en un lugar fresco y seco. Cúbralo con una lona opaca. Esto evitará que la suciedad y los rayos del sol afecten a los componentes de plástico y al acabado del vehículo.

**Productos de limpieza no compatibles**

Tipo de material	Productos de limpieza no compatibles
Polipropileno	<ul style="list-style-type: none"> <li>- Cualquier producto de limpieza a base de petróleo</li> <li>- Aerosol de acabado XPS para ATV</li> <li>- Kit de limpieza XPS para ATV (incluye el aerosol de acabado XPS para ATV anterior)</li> </ul>

**Productos de limpieza compatibles**

Tipo de material	Producto de limpieza compatible
Polipropileno	<ul style="list-style-type: none"> <li>- Solución limpiadora XPS para ATV</li> <li>- Agua con jabón</li> </ul>

---

## ALMACENAJE Y PREPARACIÓN DE PRETEMPORADA

Cuando un vehículo no se va a utilizar durante más de 4 meses, es necesario guardarlo debidamente.

Si el vehículo va a estar inactivo durante más de 21 días, desconecte el cable NEGRO (-) de la batería.

Se recomienda el uso de un cargador de batería de tipo automático de bajo amperaje para mantener la batería cargada por completo.

Antes de utilizar el vehículo después de un período de almacenamiento, se requerirán determinados preparativos.

Consulte con un distribuidor, taller de reparación o persona autorizado de Can-Am Off-road de su propia elección para que le prepare su vehículo correctamente.

Al leer esta Guía del usuario, recuerde lo siguiente:



### **ADVERTENCIA**

Indica un peligro potencial que, si no se evita, podría causar lesiones graves o incluso la muerte.

Esta página está intencionalmen-  
te en blanco

# INFORMACIÓN TÉCNICA

---

## USO PREVISTO

Tractor agrícola que se puede utilizar para transportar materiales.

Compruebe la carga máxima permitida del vehículo, que se indica en la placa reglamentaria en la etiqueta de carga máxima del vehículo. Consulte *Etiquetas importantes presentes en el producto*.

El tractor Can-Am de categoría T puede arrastrar un remolque en carretera.

Compruebe la carga máxima permitida para el remolque.

Compruebe las normativas de su zona en relación con el uso de tractores y remolques en la vía.

Conecte las luces del remolque al vehículo.



# IDENTIFICACIÓN DEL VEHÍCULO

Los componentes principales de su vehículo (motor y bastidor) están identificados por números de serie distintos.

En ocasiones puede que sea necesario buscar estos números para cuestiones relacionadas con la garantía o para la localización del vehículo en caso de pérdida.

Estos números también son requeridos por parte del concesionario autorizado de Can-Am Off Road para completar correctamente las reclamaciones de garantía.

Le recomendamos expresamente que tome nota de todos los números de serie del vehículo y que los facilite a su compañía de seguros.

## Número de identificación del vehículo

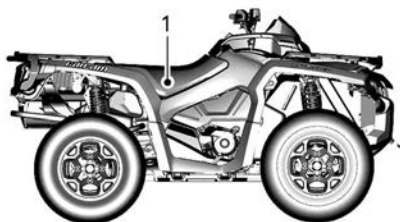

### TÍPICO

1. Etiqueta 1 (sobre el bastidor, debajo del asiento, en la mitad)

## Número de identificación del motor (EIN)

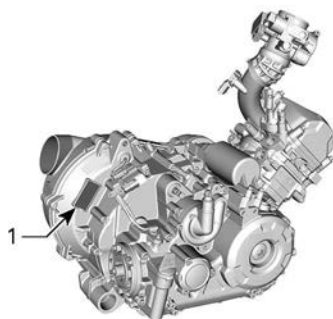

### PARTE TRASERA DEL MOTOR 450

1. EIN (Número de identificación del motor)



### LADO DERECHO DEL MOTOR 570

1. EIN (Número de identificación del motor)

## Etiqueta de conformidad

### **Normativa (UE) 2016/1628 aplicable para máquinas móviles no viarias**

Los vehículos que cumplen la normativa (UE) 2016/1628 (NRMM) se identifican en la tapa de culata del motor además de en el bastidor debajo del asiento.

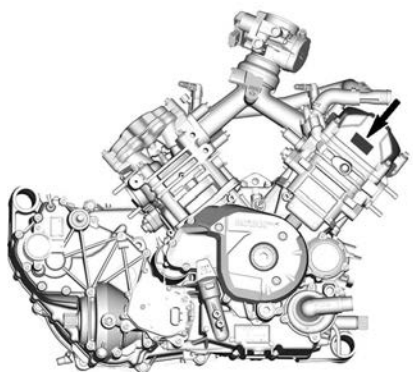

TÍPICO

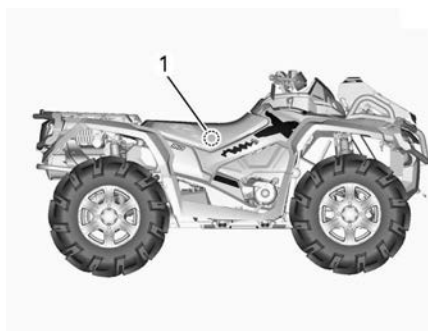

TÍPICO

1. Etiqueta RMM, en el bastidor debajo del asiento

8639 ES 	<b>Rotax</b> NRSC G1 CO2 g/kWh:	XXXX
	nº	MXXXXXXX
	Fecha de producción:	MM-AAAA
	Tipo de familia:	XXXXXX
	<span style="border: 1px solid black; padding: 2px;">e13</span> AT1/P V-####	

TÍPICO: ETIQUETA DE IDENTIFICACIÓN NRMM

**NOTA:**

La manipulación del motor o sus componentes anula la homologación EU de ese motor en particular.

**Cumplimiento del enganche del remolque**

Esta etiqueta se encuentra en el enganche del remolque.



55R - 01 4385  
 D = 4,48 kN S = 75 kg  
 CLASE A50-X



704906869\_ES

**Vehículo Categoría 1**

Esta tabla se encuentra delante del tapón de combustible.

CATEGORÍA 1	La cabina no ofrece ninguna protección contra sustancias que sean perjudiciales para la salud.
----------------	--

Categoría 1

ES 15695 - 1

704906301\_ES

**Octanaje del combustible**

Esta etiqueta se encuentra cerca del tapón de combustible.



## Etiquetas con información técnica

### Etiqueta de mantenimiento del filtro de aire

Esta etiqueta se encuentra debajo del asiento.

#### MANTENIMIENTO DEL FILTRO DE AIRE

EL MANTENIMIENTO SE DEBE REALIZAR SEGUN LAS INSTRUCCIONES DE LA GUÍA DEL USUARIO. EL MANTENIMIENTO DEL FILTRO DE AIRE DEBE REALIZARSE CON MAYOR FRECUENCIA EN ZONAS CON MUCHO POLVO.

#### AIR FILTER MAINTENANCE

MAINTENANCE MUST BE PERFORMED AS SPECIFIED IN THE OPERATOR'S GUIDE. AIR FILTER MAINTENANCE SHOULD INCREASE IN FREQUENCY IN MORE SEVERE (DUSTY) CONDITIONS. 707800373

### Desmontaje de plataforma intermedia

1. Quite el seguro de la tapa y bájela con cuidado. Levante la tapa hacia arriba.
2. Tire y bájela.
3. Retire la bandeja central.

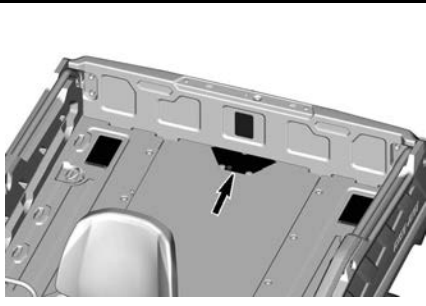
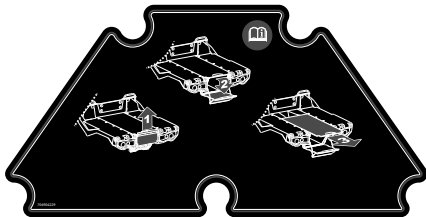

### Uso de los tiradores

- Enganche el tirador y presione la plataforma de carga hacia abajo.
- Desenganche el tirador y presione la plataforma de carga hacia abajo.

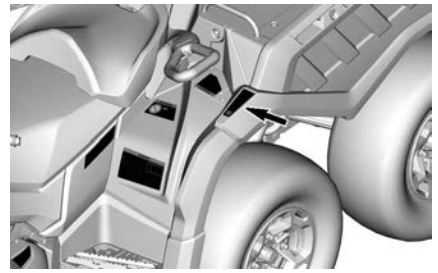
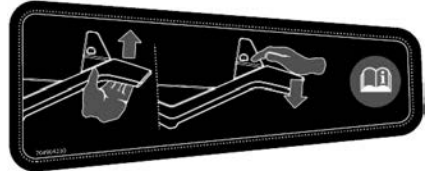

- Enganche el tirador y presione la plataforma de carga hacia abajo.
- Desenganche el tirador y presione la plataforma de carga hacia abajo

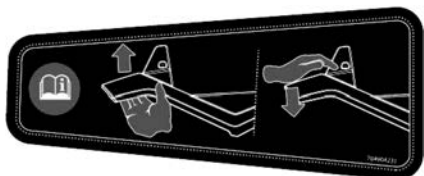

### **Pictograma de posición de estacionamiento**

Este pictograma se encuentra justo al lado de la palanca de cambio.



### **Pictograma del líquido de frenos**

Este pictograma se encuentra cerca de los depósitos de líquido de frenos.



### **Posición del accesorio de engrase - Suspensión delantera**

Estas etiquetas se encuentran en los brazos inferiores de la suspensión, cerca del bastidor.

Indica el número de accesorios de engrases disponibles.

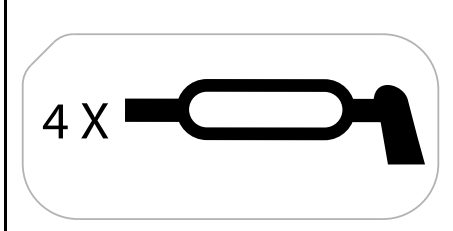

## Posición del accesorio de engrase - Suspensión trasera

Estas etiquetas se encuentran en los brazos de cola, cerca de las ruedas.

Indica el número de accesorios de engrases disponibles.

2 X



## Pictograma de las ubicaciones de elevación

Estas etiquetas están situadas donde se coloca un gato para elevar o un soporte de seguridad para apoyar el vehículo.

Consulte el apartado *Instrucciones para elevar el vehículo* para conocer los puntos de elevación y el procedimiento.

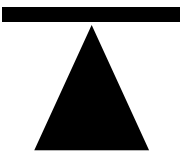

704907067

---

# SISTEMA DE SEGURIDAD CON CODIFICACIÓN DIGITAL POR RADIOFRECUENCIA (LLAVE RF D.E. S.S.)

Este dispositivo está en conformidad con la Parte 15 de las normas de la FCC y la norma(s) de exención de la licencia de Industry Canada. Su utilización está sujeta a las dos condiciones siguientes: (1) este dispositivo no podrá causar interferencias, y (2) este dispositivo deberá aceptar cualquier interferencia, incluidas las interferencias que puedan causar un funcionamiento no deseado.

Los cambios o modificaciones no aprobados expresamente por la parte responsable del cumplimiento podría invalidar la autoridad del usuario para utilizar el equipo.

Número de registro IC: 12006A-M01456

ID de la FCC: 2ACERM01456

Nosotros, parte responsable de la conformidad, declaramos bajo nuestra exclusiva responsabilidad que el dispositivo cumple las disposiciones de la siguiente Directiva del Consejo: 2014/53/UE a la cual hace referencia esta declaración, de conformidad con los requisitos esenciales y demás requisitos pertinentes. El producto es conforme con las directivas, las normas armonizadas y los reglamentos siguientes: Directiva de equipamiento de radio (RED) 2014/53/UE y normas armonizadas: EN 300 330-2, EN 60950-1.

# VALORES DE EMISIÓN DE RUIDO Y VIBRACIÓN

Modelo		450	570
Valores de emisión de ruido y vibración <sup>1</sup>			
Ruido	Presión sonora ( $L_{pA}$ )	83 dB a 3600 rpm (Incertidumbre ( $K_{pA}$ ) 3 dB)	81 dB a 4000 rpm (Incertidumbre ( $K_{WA}$ ) 3 dB)
	Potencia sonora ( $L_{WA}$ )	95 dB a 3600 rpm (Incertidumbre ( $K_{WA}$ ) 3 dB)	96 dB a 4000 rpm (Incertidumbre ( $K_{WA}$ ) 3 dB)
Vibración	Sistema mano-brazo	< 2,5 m/s <sup>2</sup> a 3600 RPM	< 2,5 m/s <sup>2</sup> a 4000 RPM
	Cuerpo completo en el asiento	< 0,5 m/s <sup>2</sup> a 3600 RPM	< 0,5 m/s <sup>2</sup> a 4000 RPM
<sup>1</sup> : Valores de emisión de ruido y vibración medidos de conformidad con la norma EN 15997:2011 sobre una superficie pavimentada en punto muerto.			

# DECLARACIÓN DE CONFORMIDAD CE



565 de la Montagne Street  
Valcourt (Québec) J0E 2L0  
Canada

www.brp.com

## Declaración de conformidad UE

**Representante autorizado:** BRP Europe N.V., Skaldenstraat 125, Gante, Bélgica, 9042

La presente declaración de conformidad se expide bajo la exclusiva responsabilidad del fabricante.

El abajo firmante, en representación del fabricante, declara por el presente que los **vehículos todo terreno (ATV)** de modelo año **2023** con la marca **CE** y un número de identificación de vehículo (VIN) de 17 caracteres con formato **3JBxxxxxPxxxxxx** con los nombres comerciales **Can-Am Outlander** y **Can-Am Renegade** cumplen las disposiciones pertinentes de las siguientes Directivas y Normas:

Directiva de maquinaria (MD) 2006/42/CE en su forma enmendada hasta la Norma (UE) 2019/1243 inclusive	ISO 12100:2010 y EN 15997-2011
Norma sobre maquinaria móvil no de carretera (NRMM) (EU) 2016/1628 sobre contaminantes gaseosos en su forma enmendada hasta la Norma (UE) 2020/1040 inclusive	Categoría ATS, Límites de emisiones Stage V
Directiva de compatibilidad electromagnética (ECM) 2014/30/EU en su forma enmendada hasta la Norma (UE) 2018/1139 inclusive	CISPR 12:2007/A1:2009 y IEC 61000-6-1:2016 o UN R10.04 o versión posterior
Directiva de baterías 2006/66/CE en su forma enmendada hasta la Norma (UE) 2018/849 inclusive y Norma (EU) 1103/2010 sobre etiquetado de capacidad de baterías	EN 50342-7:2015
Directiva de Equipos de Radio (RED) 2014/53/EU, en su forma enmendada hasta la Norma (UE) 2018/1139 inclusive (si está equipado con una llave D.E.S.S. de radiofrecuencia [RF])	Art. 3.1a: IEC 62368-1:2014 Art. 3.1b: CISPR 25:2016 e ISO 11452-2:2004 Art. 3.2: ETSI EN 300 330 V2.1.1:2017

Renald Plante, Ing.  
Director, Desarrollo de productos, ATV y Spyder Can-Am  
Bombardier Recreational Products Inc.

Valcourt, QC, Canadá

9 de mayo de 2022

**ski-doo LYNX SEADOO Evinrude ROTAX can-am**



# DECLARACIÓN DE CONFORMIDAD DEL RU



565 de la Montagne Street  
Valcourt (Québec) J0E 2L0  
Canadá

www.brp.com

## Declaración de conformidad del RU

**Representante autorizado:** BRP Recreational Products UK Ltd.  
Castle Chambers, 43 Castle Street, Liverpool, L2 9SH

La presente declaración de conformidad se expide bajo la exclusiva responsabilidad del fabricante.

El abajo firmante, en representación del fabricante, declara por el presente que los **vehículos todo terreno (ATV)** de modelo año **2023** con la marca **UK CA** y un número de identificación de vehículo (VIN) de 17 caracteres con formato **3JBxxxxxxPxxxxxxx** con los nombres comerciales **Can-Am Outlander** y **Can-Am Renegade** cumplen las disposiciones pertinentes de los siguientes Instrumentos Legales:

Norma sobre suministro de maquinaria (seguridad) del RU SI 2008/1597 en su forma enmendada hasta SI 2020/1112 inclusive	ISO 12100:2010 y EN 15997-2011
Norma sobre maquinaria móvil no de carretera (aprobación de tipo y emisión de gases y partículas contaminantes) de 2018 del RU SI 2018/764 en su forma enmendada hasta SI 2020/1393 inclusive	Categoría ATS, Límites de emisiones Stage V
Normas sobre compatibilidad electromagnética de 2016 del RU SI 2016/1091 en su forma enmendada hasta SI 2020/1112 inclusive	CISPR 12:2007/A1:2009 y IEC 61000-6-1:2016 o UN R10.04 o versión posterior
Normas sobre baterías y acumuladores (comercialización) de de 2008 del RU SI 2008/2164 en su forma enmendada hasta RU SI 2020/904 inclusive	EN 50342-7:2015
Normas sobre Equipos de Radio de 2017 del RU 2017/1206, en su forma enmendada hasta SI 2020/1112 inclusive  (si está equipado con una llave D.E.S.S. de radiofrecuencia [RF])	Art. 3.1a: IEC 62368-1:2014 Art. 3.1b: CISPR 25:2016 e ISO 11452-2:2004 Art. 3.2: ETSI EN 300 330 V2.1.1:2017

Renald Plante, Ing.  
Director, Desarrollo de productos, ATV y Spyder Can-Am  
Bombardier Recreational Products Inc.

Valcourt, QC, Canadá

9 de mayo de 2022

**ski-doo LYNX SEVADOO EVINRUDE ROTAX can-am**

---

# DECLARACIÓN DE CONFORMIDAD EAC

**Se ha dejado en blanco para la marca de Conformidad  
euroasiática  
donde sea aplicable**

# **ESPECIFICACIONES TÉCNICAS**

# ESPECIFICACIONES TÉCNICAS

MOTOR		
Tipo de motor		ROTAX®, 4 tiempos, 2 cilindros (en V), refrigerado por líquido
Tren de válvulas		4 válvulas/cilindro (ajuste mecánico), árbol de levas en culata sencillo (SOHC) con cadena de distribución
Holgura de la válvula	Admisión	Entre 0,06 y 0,14 mm (Entre 0,0024 y 0,0055 pulg)
	Escape	Entre 0,11 y 0,19 mm (Entre 0,0043 y 0,0075 pulg)
Diámetro interior	650	82 mm (3,23 pulgadas)
	850	94 mm (3,7 pulgadas)
	1000R	91 mm (3,58 pulgadas)
Carrera	650	61,5 mm (2,42 pulgadas)
	850	61,5 mm (2,42 pulgadas)
	1000R	75 mm (2,95 pulgadas)
Cilindrada	650	650 cm <sup>3</sup> (39,7 pulg <sup>3</sup> )
	850	854 cm <sup>3</sup> (52,1 pulg <sup>3</sup> )
	1000R	976 cm <sup>3</sup> (59,6 pulg <sup>3</sup> )
Sistema de escape		Apagachispas aprobado por el servicio forestal de USDA Catalizador de modelos NRMM
Filtro de aire		Filtro de papel sintético con espuma

SISTEMA DE LUBRICACIÓN		
Tipo		Cárter húmedo. Filtro de aceite de cartucho reemplazable
Filtro de aceite		BRP Rotax tipo papel, reemplazable
Aceite de motor	Capacidad (cambio de aceite con filtro)	
	Aceite recomen	Multiuso
		2,0 l (2,1 qt (liq., USA)) Aceite de mezcla sintético XPS 4T 5W40

SISTEMA DE LUBRICACIÓN			
	dado por XPS	Temperatura fría	Aceite sintético XPS 4T 10W40
		Temperatura cálida	Aceite sintético XPS 4T 10W50
	Aceites alternativos si no se dispone de productos XPS		Aceite de motor que cumpla los requisitos de servicio API Clasificación SJ, SL, SM o SL

SISTEMA DE REFRIGERACIÓN			
Refrigerante	Refrigerante recomendado por XPS		Refrigerante premezclado de larga duración
	Aceite alternativo si no se dispone de productos XPS		Mezcla de etilenglicol y agua (50%/50%).  o un refrigerante diseñado específicamente para motores de aluminio
	Capacidad	650	3,4 l (0,9 galones (liq., USA))
		850 1000R	3,5 l (0,92 galones (liq., USA))

TRANSMISIÓN	
Tipo	CVT (Transmisión variable continuamente), subtransmisión con L/H/N/R/P, frenado de motor estándar
RPM de embrague	1800 rpm

CAJA DE CAMBIOS		
Tipo	Rango doble (HI-LO) con aparcamiento, punto muerto y marcha atrás	
Aceite para caja de cambios	Capacidad	450 ml (15,22 onzas EE.UU)
	Aceite recomendado por XPS	Aceite sintético para engranajes 75W140

CAJA DE CAMBIOS		
	Aceite alternativo si no se dispone de productos XPS	Aceite sintético para engranajes 75W140 API GL-5

SISTEMA ELÉCTRICO			
Potencia del generador magnetoeléctrico	Sin DPS	400 W a 6000 rpm	
	Con DPS	650 W a 6000 rpm	
Tipo de sistema de encendido		IDI (encendido por descarga inductiva)	
Puesta a punto del encendido		No ajustable	
Bujía	Cantidad	650	
	Marca y tipo		2
	Separación entre electrodos		NGK DCP8E o equivalente
	Cantidad	850 1000R	
	Marca y tipo		Entre 0,8 y 0,9 mm (Entre 0,031 y 0,035 pulg.)
	Separación entre electrodos		2
Fijación de limitador de rpm del motor	Avance	8000 rpm	
	Marcha atrás	15 km/h (9 MPH) (sin anulación)	
Batería	Tipo	Sin mantenimiento	
	Voltaje	12 voltios	
	Amperaje nominal	18 A•h	
	Potencia del dispositivo de arranque	0,7 KW	
Faros	Alto	2 x 60 W (HB3)	
	Bajo	2 x 55 W (H11)	
Luces traseras		2 x 5/21 W	
Fusibles		Consulte <i>Fusibles</i> en el apartado <i>Mantenimiento</i>	

SISTEMA DE COMBUSTIBLE			
Alimentación de combustible		650	Inyección electrónica de combustible (EFI), cuerpo de acelerador de 46 mm, un inyector por cilindro
		850 1000R	Inyección electrónica de combustible (EFI), cuerpo de acelerador de 54 mm, un inyector por cilindro
Bomba de combustible	Tipo		Eléctrica (en depósito de combustible)
Régimen de ralentí		650 (con MTC)	1400 ± 100 rpm (no ajustable)
		Todas las demás	1250 ± 100 rpm (no ajustable)
Combustible	Tipo	650 850	Gasolina normal sin plomo Consulte <i>Requisitos de combustible</i>
	Octanaje mínimo		Octanaje de 87 AKI (92 RON o 95 E10 RON)
	Tipo	1000R	Gasolina Premium sin plomo Consulte <i>Requisitos de combustible</i>
	Octanaje recomendado		Octanaje 91 AKI (95 E10 RON)
	Octanaje mínimo		Octanaje de 87 AKI (92 RON o 95 E10 RON)
Capacidad del depósito de combustible			20.5 l (5,4 galones (liq.,USA))
Combustible restante cuando se ENCIENDE la luz de nivel bajo de combustible			± 5 l (1,3 galones (liq.,USA))

SISTEMA DE TRANSMISIÓN		
Tipo de sistema de tracción		2WD/4WD seleccionable
Parte delantera	Outlander Base Outlander MAX Base	Diferencial delantero de bloqueo automático Visco-Lok†
	Todos los demás modelos	Visco-Lok† diferencial delantero de autobloqueo QE

<b>SISTEMA DE TRANSMISIÓN</b>		
Relación en la parte delantera		3.6:1
Parte trasera		Engranaje biselado recto/transmisión final motriz de eje
Relación en la parte trasera		3.6:1
Aceite para el diferencial delantero	Capacidad	500 ml 17 onzas (USA)
	Aceite recomendado por XPS	Aceite sintético para cajas de cambios 75W90
	Aceite alternativo si no se dispone de productos XPS	Aceite sintético para engranajes 75W90 API GL-5
Aceite de la transmisión final trasera	Capacidad	250 ml (8,45 onzas EE.UU)
	Aceite recomendado por XPS	Aceite sintético para engranajes 75W140
	Aceite alternativo si no se dispone de productos XPS	Aceite sintético para engranajes 75W140 API GL-5
Grasa para juntas homocinéticas		Grasa para juntas homocinéticas o equivalente
Grasa para eje de hélice		Grasa para ejes de hélice o equivalente

<b>SUSPENSIÓN DELANTERA</b>			
Tipo de suspensión		Doble brazo de suspensión con geometría de control de inclinación y barra estabilizadora externa.	
Recorrido de la suspensión		23,3 cm (9,2 pulg.)	
Amortiguador	Cant.		2
	Tipo	XT-P Limited	Para los amortiguadores QS3† con depósito accesorio, interruptor rápido de tres posiciones
		X xc	Amortiguador Fox RC2 con depósito externo, ajustes de compresión y ajuste de rebote para dos velocidades



SUSPENSIÓN DELANTERA			
		Todos los demás modelos	Aceite
Tipo de ajuste de precarga		XT-P X xc Limited	Enroscado
		Todos los demás modelos	Leva de 5 posiciones

SUSPENSIÓN TRASERA			
Tipo de suspensión		Brazo de seguimiento torsional independiente (TTI) con barra estabilizadora externa	
Recorrido de la suspensión		25,1 cm (9,9 pulg.)	
Amortiguador	Cant.	2	
	Tipo	XT-P Limited	Para los amortiguadores QS3† con depósito accesorio, interruptor rápido de tres posiciones
		X xc	Amortiguador Fox RC2 con depósito externo, ajustes de compresión y ajuste de rebote para dos velocidades
		Todos los demás modelos	Aceite
Tipo de ajuste de precarga		XT-P X xc Limited	Enroscado
		Todos los demás modelos	Leva de 5 posiciones

FRENOS		
Freno delantero	Cant.	2
	Tipo	Frenos de disco perforados cruzados de 214 mm con pinzas de doble pistón hidráulicas
Freno trasero	Cant.	1
	Tipo	Freno de disco perforado cruzado de 214 mm con pinza doble pistón hidráulica

FRENOS		
Líquido de frenos	Capacidad	260 ml (8,8 onzas EE.UU)
	Tipo	DOT 4
Pinza	Pistones dobles flotantes (2 × 26 mm)	
Material de la pastilla de freno	650 XU	Metálico
	Todos los demás modelos	Orgánico
Grosor mínimo de la pastilla de freno		1 mm (0,04 pulg)
Grosor mínimo del disco de freno		4,0 mm (0,157 pulg.)
Deformación máxima del disco de freno		0,2 mm (0,01 pulg)

NEUMÁTICOS			
Presión	La presión de inflado recomendada de los neumáticos se encuentra en la Etiqueta de neumáticos. Consulte el apartado <i>Importantes etiquetas del producto</i> para conocer su ubicación.		
Profundidad mínima del dibujo de los neumáticos		3 mm (0,118 pulg.)	
Talla	Delanteros	Base Mossy Oak Hunting Edition XU	26x8-12 (205/90-12)
		MAX Limited	27x9R14 (240/70R14)
		Todos los demás modelos	26x8R14 (205/75R14)
	Traseros	Base Mossy Oak Hunting Edition XU	26x10-12 (255/70-12)
		MAX Limited	27x11R14 (280/60R14)
		Todos los demás modelos	26x10R14 (255/65R14)

RUEDAS			
Tipo		Base DPS XU	Acero
		XT-P X xc	Aluminio con sistema de bloqueo de talón
		Todos los demás modelos	Aluminio fundido
Tamaño de llanta	Delanteros	Base DPS XU XT	30,5 x 15,2 cm (12 x 6 pulg.)
		XT-P X xc North Edition Mossy Oak Hunting edition	35,5 x 16,5 cm (14 x 6,5 pulg.)
	Traseros	Base DPS XU XT	30,5 x 19,1 cm (12 x 7,5 pulg.)
		XT-P X xc North Edition Mossy Oak Hunting edition	35,6 x 20,3 cm (14 x 8 pulg.)
Compensación de las ruedas	Delanteros		41,2 mm (1,62 pulgadas)
	Traseros		51 mm (2,01 pulgadas)
Par de apriete de las tuercas de las ruedas			80 ± 5 Nm (59 ± 4 lbf-pie)

DIMENSIONES		
Longitud total	MONOPLAZA	218,4 cm (86 pulg.)
	BIPLAZA	238,8 cm (94 pulg.)
Anchura total		121,9 cm (48 pulg.)
Altura total	1-UP sin parabrisas	126 cm (49,5 pulg.)
	2-UP sin parabrisas	135 cm (53 pulg.)
	Todos los modelos con parabrisas	156,4 cm (61,6 pulg.)
Distancia entre ejes	MONOPLAZA	129,5 cm (51 pulg.)

DIMENSIONES		
	BIPLAZA	149,9 cm (59 pulg.)
Distancia entre ruedas	Delanteros	104,2 cm (41 pulg.)
	Traseros	98 cm (38,6 pulg.)
Altura sobre el suelo		27,9 cm (11 pulg.)

PESO Y CAPACIDAD DE CARGA			
Peso en seco	MONO PLAZA	650	341 kg (749 lb)
		850	363 kg (800 lb)
		1000R	375 kg (826 lb)
	BIPLAZA	650	375 kg (827 lb)
		850	396 kg (873 lb)
		1000R	408 kg (900 lb)
Capacidad del portaequipajes delantero	X xc	No se permite ninguna carga	
	Todos los demás modelos	45 kg (100 lb)	
Capacidad de la baca trasera		90 kg (200 lb)	
Capacidad de carga del compartimento de almacenamiento trasero		21,4 l (5,7 gal. (liq., US)) o 10 kg (22 lb)	
Carga total del vehículo permitida (incluido el peso del conductor, el pasajero, el resto de las cargas y los accesorios añadidos)	MONOPLAZA	235 kg (517 lb)	
	BIPLAZA	272 kg (600 lb)	
Capacidad de remolque		750 kg 1.654 lb	
Capacidad de peso sobre la lanza		75 kg (165 lb)	
Capacidad del cabestrante (si está montado)		588 kg (3500 lb)	

# CATÁLOGO DE PIEZAS

---

# CATÁLOGO DE PIEZAS ONLINE

El catálogo de piezas necesarias para su ATV Can-Am está disponible en nuestro sitio web:

[www.epc.brp.com](http://www.epc.brp.com)

# SOLUCIÓN DE PROBLEMAS

---

# PAUTAS PARA LA SOLUCIÓN DE PROBLEMAS

## El motor no gira

### 1. Interruptor de paro del motor.

- *Asegúrese de que el interruptor de paro del motor está en la posición encendido (ON).*

### 2. Interruptor de encendido (si está equipado)

- *Coloque el interruptor de encendido en la posición de encendido (ON) (arranque).*

### 3. La llave D.E.S.S. no está colocada en el anclaje D.E.S.S. (si está equipada).

- *Inserte bien la llave D.E.S.S. en el anclaje D.E.S.S.*

### 4. La pantalla digital muestra el mensaje BAD KEY (LLAVE INCORRECTA) (en modelos equipados con llave D.E.S.S.).

- *Llave D.E.S.S. incorrecta; utilice la llave que corresponda al vehículo.*

### 5. La marcha no se encuentra en la posición de APARCAMIENTO (P) o PUNTO MUERTO (N).

- *Coloque la marcha en la posición de APARCAMIENTO (P) o PUNTO MUERTO (N) o pulse la palanca de freno.*
- *Pulse la palanca de freno*

### 6. Fusible quemado.

- *Compruebe el estado del fusible principal.*

### 7. Batería débil o conexiones sueltas.

- *Compruebe el sistema de carga.*
- *Compruebe las conexiones y el estado de los terminales.*
- *Pida que comprueben la batería.*
- *Póngase en contacto con un distribuidor autorizado de Can-Am Off-road.*

### 8. Motor de arranque débil o conexiones sueltas.

- *Compruebe las conexiones del motor de arranque.*
- *Compruebe el relé del motor de arranque.*

## El motor gira pero no llega a ponerse en marcha

### 1. Motor ahogado (bujía húmeda cuando se extrae).

- *Consulte Motor inundado en el apartado Procedimientos especiales.*

### 2. No llega combustible al motor (la bujía está seca cuando se extrae).



- Revise el nivel en el depósito de combustible.
- Compruebe el fusible y el relé de la bomba de combustible.
- Quizá se haya producido un fallo en la bomba de combustible.
- Si el motor no arranca, consiga servicio de un distribuidor autorizado de Can-Am Off-road, un taller de reparaciones o una persona que usted elija para mantenimiento, reparación o sustitución.

### **3. Bujía/encendido (no hay chispa).**

- Compruebe el estado del dispositivo de contacto/inyección.
- Retire la bujía y vuelva a conectarla a la bobina de encendido.
- Ponga en marcha el motor con la bujía conectada a masa y alejada del alojamiento. Si no aparece ninguna chispa, sustituya la bujía.
- Si persiste el problema, solicite asistencia a un distribuidor, taller de reparación o persona autorizada de Can-Am Off-road que usted elija para mantenimiento, reparación o sustitución.

### **4. Se activa el indicador de CHECK ENGINE (COMPROBAR MOTOR) y la pantalla digital muestra el mensaje CHECK ENGINE (COMPROBAR MOTOR).**

- Solicite asistencia a un distribuidor autorizado, taller o persona autorizada de Can-Am Off-road que usted elija para mantenimiento, reparación o sustitución.

### **5. El motor está en modo de protección (limp home).**

- La luz indicadora CHECK ENGINE (COMPROBAR MOTOR) está encendida y en la pantalla digital se muestra el mensaje CHECK ENGINE (COMPROBAR MOTOR); solicite asistencia a un concesionario o distribuidor autorizado de Can-Am Off-road, a un taller de reparación o a una persona de su elección, para su mantenimiento, reparación o sustitución.

## **El motor no tiene suficiente aceleración o potencia**

### **1. Bujía sucia o defectuosa.**

- Consulte el apartado *El motor gira pero no llega a ponerse en marcha.*

### **2. No llega suficiente combustible al motor.**

- Consulte el apartado *El motor gira pero no llega a ponerse en marcha.*

### **3. El motor se calienta demasiado. (Se encenderá la luz indicadora CHECK ENGINE (COMPROBAR MOTOR) y aparecerá una indicación de temperatura elevada (HI TEMP) en la pantalla digital).**

- Consulte el apartado *Sobrecalentamiento del motor.*

### **4. Filtro o alojamiento de aire obstruido o sucio.**

- Compruebe el filtro de aire y límpielo si es necesario.

- Compruebe si hay depósitos en el sistema de drenaje del alojamiento del filtro de aire.
- Compruebe la posición del tubo de admisión de aire.

## **5. Suciedad o desgaste del sistema de transmisión CVT.**

- Póngase en contacto con un distribuidor autorizado de Can-Am Off-road.

## **6. El motor está en modo de protección.**

- Compruebe si hay mensajes en la pantalla digital.
- La luz indicadora CHECK ENGINE (COMPROBAR MOTOR) está encendida y en la pantalla digital se muestra el mensaje CHECK ENGINE (COMPROBAR MOTOR) o LIMP HOME (MODO DE PROTECCIÓN); solicite asistencia a un concesionario o distribuidor autorizado de Can-Am Off-road, a un taller de reparación o a una persona de su elección, para su mantenimiento, reparación o sustitución.

## **El motor se calienta excesivamente**

### **1. Nivel de refrigerante bajo en el sistema de refrigeración.**

- Compruebe el refrigerante del motor; consulte el apartado Comprobación del nivel de refrigerante del motor en Procedimientos de mantenimiento.

### **2. Suciedad en las aletas del radiador.**

- Limpie las aletas del radiador; consulte Inspección del radiador en el apartado Procedimientos de mantenimiento.

### **3. El ventilador no está operativo.**

- Compruebe el fusible o relé del ventilador; consulte Fusibles en Procedimientos de mantenimiento. Si el fusible está bien, solicite asistencia a un concesionario o distribuidor autorizado de Can-Am Off-Road, a un taller de reparación o a una persona de su elección, para su mantenimiento, reparación o sustitución.

## **Petardeo del motor**

### **1. Fugas en el sistema de escape.**

- Solicite asistencia a un distribuidor autorizado, taller o persona autorizada de Can-Am Off-road que usted elija para mantenimiento, reparación o sustitución.

### **2. El motor se calienta demasiado.**

- Consulte El motor no tiene suficiente aceleración o potencia.

### **3. La puesta a punto del encendido es incorrecta o hay un problema en el sistema de encendido.**

- Solicite asistencia a un distribuidor autorizado, taller o persona autorizada de Can-Am Off-road que usted elija para mantenimiento, reparación o sustitución.

## Fallos en el motor

### 1. Bujía sucia/defectuosa/desgastada.

- Limpie/verifique la bujía y el intervalo térmico. Cámbielos si es necesario.

### 2. Agua en el combustible.

- Vacíe el sistema de combustible y reposte con combustible nuevo.

## El vehículo no puede alcanzar la velocidad máxima

### 1. Problemas en el motor.

- Consulte *El motor no tiene suficiente aceleración o potencia.*

### 2. Palanca del bloqueo de freno accionada.

- Asegúrese de que la palanca de bloqueo del freno esté totalmente liberada.

### 3. Filtro o alojamiento de aire obstruido o sucio.

- Compruebe el filtro de aire y límpielo si es necesario.
- Compruebe si hay depósitos en el sistema de drenaje del alojamiento del filtro de aire.
- Compruebe la posición del tubo de admisión de aire.

### 4. Suciedad o desgaste del sistema de transmisión CVT.

- Póngase en contacto con un distribuidor autorizado de Can-Am Off-road.

### 5. El motor está en modo de protección (limp home).

- Compruebe si hay mensajes en la pantalla digital.
- La luz indicadora CHECK ENGINE (COMPROBAR MOTOR) está encendida y en la pantalla digital se muestra el mensaje CHECK ENGINE (COMPROBAR MOTOR) o LIMP HOME (MODO DE PROTECCIÓN); solicite asistencia a un concesionario o distribuidor autorizado de Can-Am Off-road, a un taller de reparación o a una persona de su elección, para su mantenimiento, reparación o sustitución.

## Resulta difícil mover la palanca de cambios

### 1. Los engranajes de la transmisión se encuentran en una posición que impide el funcionamiento de la palanca de cambio.

- Mueva el vehículo hacia delante y hacia atrás para que se muevan los engranajes de la transmisión y pueda colocarse la palanca de cambio en la posición deseada.

### 2. Suciedad o desgaste del sistema de transmisión CVT.

- Póngase en contacto con un distribuidor autorizado de Can-Am Off-road.









## **El régimen del motor aumenta pero el vehículo no se mueve**





- 1. La marcha se encuentra en la posición de APARCAMIENTO (P) o PUNTO MUERTO (N).**
  - *Seleccione la posición R, HI o LO.*
- 2. Suciedad o desgaste del sistema de transmisión CVT.**
  - *Póngase en contacto con un distribuidor autorizado de Can-Am Off-road.*
- 3. Agua en el alojamiento de la CVT.**
  - *Póngase en contacto con un distribuidor autorizado de Can-Am Off-road.*

## **Dirección asistida reducida**

- 1. Cuando la DPS está sujeta a situaciones adversas de larga duración, la asistencia que proporciona el motor del DPS podría verse mermada para proteger el sistema.**
  - *Una vez que se reduzca la carga, se recuperará la dirección asistida normal.*
- 2. Se enciende el indicador CHECK ENGINE (COMPROBAR MOTOR) y la pantalla digital muestra el mensaje CHECK DPS (COMPROBAR DPS).**
  - *Solicite asistencia a un distribuidor autorizado, taller o persona autorizada de Can-Am Off-road que usted elija para mantenimiento, reparación o sustitución.*

# MENSAJES EN LA PANTALLA DIGITAL

Mensaje	Lámpara(s) piloto encendida(s) (ON)	Zumbador	Descripción
BAD KEY		No	Indica que ha utilizado una llave de contacto incorrecta o una llave D.E.S.S.; utilice la llave que corresponda a este vehículo. También existe la posibilidad de que la llave no haga buen contacto; saque la llave y límpiela.
DESS KEY NOT RECOGNIZED (LLAVE DESS NO RECONOCIDA)		No	Indica que se podría tratarse de un mal contacto; saque la llave y límpiela.
PARK BRAKE (Freno de estacionamiento)		No	Se muestra cuando el bloqueo del freno permanece accionado durante más de 15 segundos (durante la conducción).
LO BATT		No	Voltaje de la batería bajo, compruebe el voltaje de la batería y el sistema de carga.
HI BATT		No	Voltaje de la batería alto, compruebe el voltaje de la batería y el sistema de carga.
LOW OIL (nivel de aceite bajo) <sup>(1)</sup>		Simple - larga	Presión de aceite del motor baja; pare el motor de inmediato.
Sin aceite		Zumbador 2 segundos ENCENDIDO y 15 minutos APAGADO	Sin aceite del motor; pare el motor de inmediato.
HI TEMP (sobrecalentamiento)		Simple - larga	Se calienta excesivamente el motor. Consulte el apartado <b>SOBRECALENTAMIENTO DEL MOTOR</b> en el apartado <i>Solución de problemas</i> .
LIMP HOME (Modo de protección)		Simple - larga	Error grave en el motor que puede alterar el funcionamiento normal; la luz indicadora CHECK ENGINE (COMPROBAR MOTOR) también

			parpadeará. Consulte el apartado <i>Solución de problemas</i> .
CHECK ENGINE (Comprobar el motor)		No	Problema del motor. La luz indicadora CHECK ENGINE (COMPROBAR MOTOR) también estará ENCENDIDA; consulte el apartado <i>Solución de problemas</i> .
NO ECM COMMUNICATION (No hay comunicación con el ECM)		No	Error de comunicación entre el velocímetro y el módulo de control del motor (ECM)
COMPRUEBE EL DPS		No	Indica que la Dirección Asistida Dinámica (DPS) no funciona correctamente. Diríjase a un distribuidor autorizado de Can-Am Off-road.
MAINTENANCE REQUIRED (Se precisa mantenimiento)		No	Se muestra cuando es necesario realizar el mantenimiento del vehículo.
TPS FAULT PRESS OVERRIDE BUTTON TO LIMP HOME (PROBLEMA DE TPS; PULSE BOTÓN DE ANULACIÓN PARA MODO DE PROTECCIÓN)		No	El sensor de posición del acelerador no funciona bien. Solicite asistencia a un concesionario autorizado de Can-Am Off-road, a un taller de reparación o a una persona de su elección, para su mantenimiento, reparación o sustitución.
BLOQUEO DE DIFERENCIAL DELANTERO - DESBLOQUEO	No	Doble - corta	El bloqueo del diferencial delantero está desbloqueado.

MODO SPORT ACTIVO	<i>SPORT</i>	Simple - corta	El modo SPORT está ahora seleccionado.
LIMITADOR DE VELOCIDAD ACTIVO		Simple - corta	El limitador de velocidad está activado.

### AVISO

**(1) Si el mensaje y la luz de comprobación del motor (CHECK ENGINE) permanecen encendidos tras la puesta en marcha, pare el motor. Compruebe el nivel de aceite del motor. Añada aceite si es necesario. Si el nivel de aceite está bien, solicite asistencia a un concesionario o distribuidor autorizado de Can-Am Off-road, a un taller de reparación o a una persona de su elección, para su mantenimiento, reparación o sustitución. Consulte la garantía relacionada con las emisiones de la normativa estadounidense EPA que se encuentra en el presente documento para obtener información sobre las reclamaciones de garantía. No utilice el vehículo hasta que haya sido reparado.**

Esta página está intencionalmen-  
te en blanco



# **GARANTÍA**

---

# **GARANTÍA LIMITADA DE BRP EN EE. UU. Y CANADÁ: 2023 CAN-AM® ATV**

## **ALCANCE DE LA GARANTÍA LIMITADA**

Bombardier Recreational Products Inc. ("BRP") garantiza ante defectos de material o fabricación sus ATV Can-Am del año 2023 vendidos por distribuidores autorizados de ATV Can-Am (según la definición que figura en este documento) en los Estados Unidos de América ("EE. UU.") y en Canadá por el período y con arreglo a las condiciones que se describen a continuación. Esta garantía limitada quedará anulada y sin efecto en los casos siguientes: (1) se hubiera utilizado el ATV para carreras o cualquier otra actividad de competición, en cualquier momento, aunque el titular fuese otra persona; o (2) el ATV haya sido alterado o modificado de modo que repercuta negativamente en su funcionamiento, rendimiento o durabilidad, o bien que haya sido alterado o modificado con la finalidad de cambiar el uso previsto.

Las piezas y accesorios que no vengan de fábrica no están cubiertos por esta garantía limitada.

Por favor, consulte la garantía limitada aplicable a las piezas y accesorios.

## **LIMITACIONES DE RESPONSABILIDAD**

ESTA GARANTÍA SE OTORGA Y ACEPTA EXPRESAMENTE EN LUGAR DE CUALQUIER OTRA GARANTÍA EXPRESA O IMPLÍCITA, INCLUIDA, SIN LIMITACIONES, CUALQUIER GARANTÍA DE COMERCIABILIDAD O IDONEIDAD PARA FINES CONCRETOS. SIN POSIBILIDAD DE RENUNCIA. LAS GARANTÍAS IMPLÍCITAS TIENEN UNA DURACIÓN LIMITADA A LA DURACIÓN DE LA GARANTÍA EXPRESA. LOS DAÑOS IMPREVISTOS E INDIRECTOS QUEDAN EXCLUIDOS DE LA COBERTURA DE ESTA GARANTÍA. EN ALGUNOS ESTADOS Y PROVINCIAS NO ESTÁN PERMITIDAS LAS RENUNCIAS, LIMITACIONES NI EXCLUSIONES ESPECIFICADAS ANTERIORMENTE, POR LO QUE EXISTE LA POSIBILIDAD DE QUE NO SEAN APLICABLES EN SU CASO. ESTA GARANTÍA LE OTORGA DERECHOS ESPECÍFICOS, ADEMÁS DE OTROS QUE PUDIERA TENER Y QUE VARÍAN EN FUNCIÓN DEL ESTADO O DE LA PROVINCIA.

Ni el distribuidor, ni ningún concesionario de BRP, ni ninguna otra persona han sido autorizados para realizar afirmaciones, representaciones ni garantías con respecto al producto que no sean las contenidas en esta garantía limitada; y, en caso de hacerse, no podrán ser exigibles a BRP.

BRP se reserva el derecho de modificar esta garantía limitada en cualquier momento, entendiéndose que tales modificaciones no alterarán las condiciones de garantía aplicables a los productos vendidos durante la vigencia de esta garantía.

## **EXCLUSIONES – NO CUBIERTAS POR LA GARANTÍA**

Todo lo que sigue no está amparado por la garantía en ninguna circunstancia:

- Desgaste y deterioro causado por el uso normal;
- Elementos de mantenimiento rutinario, optimizaciones, ajustes;
- Daños ocasionados por la omisión de mantenimiento o almacenamiento adecuados, según lo descrito en la Guía del usuario;

- Daños resultantes de la retirada de piezas, reparaciones incorrectas, operaciones de servicio técnico o modificaciones indebidas, el uso de piezas no fabricadas ni aprobadas por BRP; o bien daños resultantes de reparaciones realizadas por personas que no pertenezcan al servicio técnico autorizado de un distribuidor de ATV Can-Am;
- Daños causados por el abuso, uso indebido, negligencia o utilización del producto al margen de las recomendaciones que figuran en la Guía del usuario de ATV Can-Am;
- Daños causados por accidentes, inmersión, fuego, robo, vandalismo o fuerza mayor;
- El uso de combustibles, aceites o lubricantes no adecuados para el producto (consulte la Guía del usuario);
- Daños por óxido, corrosión o exposición a los elementos;
- Daños por ingestión de agua o nieve;
- Daños y perjuicios incidentales o indirectos, o daños de cualquier tipo, incluidos, entre otros, costes de grúa, almacenamiento, teléfono, alquiler, taxi, incomodidades, cobertura de seguro, pagos de préstamos, pérdida de tiempo, pérdida de ingresos.

## PERIODO DE COBERTURA DE LA GARANTÍA

La presente garantía tendrá efecto a partir de (1) la fecha de entrega al primer consumidor minorista o de (2) la fecha en la que el producto sea puesto en funcionamiento por vez primera (si es antes) y durante un período de:

- SEIS (6) MESES CONSECUTIVOS, para uso particular o comercial.
- Para componentes relacionados con las emisiones, consulte también la *Garantía relacionada con las emisiones de la EPA de E.E. U.U.* que se encuentra en el presente documento.
- En el caso de los modelos de California con componentes relacionados con las emisiones por evaporación que lleven instalado un sistema de control de emisiones por evaporación producido por BRP a la venta en el estado de California que se vendan inicialmente a un residente de esos estados, o posteriormente registrados con garantía para un residente del estado de California, consulte también la *Declaración sobre la garantía de control de emisiones por evaporación de California* contenida en el presente documento.

La reparación o sustitución de piezas o la realización de operaciones de servicio técnico durante el período de garantía no amplían la duración de la garantía más allá de la fecha límite original.

## CONDICIONES PARA BENEFICIARSE DE LA GARANTÍA

Esta cobertura de garantía está supeditada al cumplimiento de los

siguientes requisitos:

- El ATV de Can-Am de 2023 tiene que comprarse como nuevo y sin utilizar por parte de su primer propietario a un concesionario de ATC can-Am autorizado para distribuir ATV Can-Am en el país en donde haya ocurrido la venta ("Distribuidor de ATV de Can-Am");

- Debe haberse completado y documentado el proceso de inspección previo a la entrega según lo especificado por BRP, y deberá constar la firma del comprador;
- El ATV Can-Am de 2023 debe haber sido debidamente registrado por un distribuidor autorizado de ATV Can-Am;
- El ATV Can-Am de 2023 debe ser adquirido en el país de residencia del comprador;
- Las tareas de mantenimiento rutinarias deben ser realizadas dentro de los plazos indicados en la Guía del usuario para mantener la cobertura de la garantía. BRP se reserva el derecho de condicionar la cobertura de la garantía a la demostración previa de un mantenimiento adecuado.

BRP no aceptará ningún compromiso relacionado con esta garantía limitada ante ningún propietario para uso privado o comercial si no se han cumplido todas las condiciones anteriores. Estas limitaciones son necesarias para preservar la seguridad de los productos BRP, así como la de sus consumidores y la del público en general.

## **QUÉ DEBE HACERSE PARA BENEFICIARSE DE LA COBERTURA DE LA GARANTÍA**

El cliente debe dejar de utilizar el ATV Can-Am si surge cualquier anomalía.

El cliente debe notificar la presencia de defectos a un distribuidor de BRP en un plazo no superior a tres (3) días tras ser detectados dichos defectos, así como facilitar las condiciones de acceso al producto para la verificación o la reparación.

El cliente también debe presentar al concesionario o distribuidor autorizado de BRP la prueba de compra, así como firmar la orden de reparación antes del comienzo de esta para validar la garantía.

Todas las piezas sustituidas bajo esta garantía limitada pasan a ser de la propiedad de BRP.

## **QUÉ HARÁ BRP**

Las obligaciones de BRP según esta garantía se limitan, según su criterio, a la reparación de las piezas que se determinen defectuosas tras un uso normal, en operaciones de mantenimiento o inspección; o bien, a la sustitución de esas piezas por piezas originales de ATV Can-Am nuevas sin coste alguno en concepto de piezas y mano de obra, en cualquier distribuidor autorizado de BRP durante el período de cobertura de garantía según las condiciones aquí descritas. Ningún reclamo de incumplimiento de la garantía será causa de la cancelación o anulación de la venta del ATV Can-Am al propietario.

En caso de que se requiera servicio fuera del país de la venta original, el propietario asumirá el coste adicional correspondiente a las prácticas y condiciones locales, tales como (sin exclusión de otras) los gastos de transporte y seguro, los impuestos, gastos de licencias, aranceles y cualquier otro coste económico, incluidas las obligaciones impositivas para con los gobiernos, los estados, los territorios y sus organismos respectivos.

BRP se reserva el derecho de mejorar o modificar productos cada cierto tiempo, sin que ello suponga ninguna obligación de modificar productos previamente fabricados.

## TRASPASO DE LA TITULARIDAD

Si se transfiere la propiedad de un producto durante el período que cubre la garantía, también se transferirá esta garantía, que tendrá validez durante el resto del período de cobertura, con sujeción a sus términos y condiciones, y siempre y cuando BRP o un concesionario/distribuidor autorizado de ATV Can-Am reciba una prueba que demuestre la conformidad del antiguo propietario con el traspaso de la titularidad, además de incluirse los datos del nuevo propietario.

## ASISTENCIA AL CONSUMIDOR

En caso de disputa o controversia con respecto a esta garantía limitada, BRP le sugiere que intente resolverla con el distribuidor. Le recomendamos que trate la cuestión con el propietario o con el director de asistencia del concesionario o establecimiento distribuidor autorizado.

Si no logra resolver el problema, póngase en contacto con BRP rellenando el formulario de contacto para clientes en [www.brp.com](http://www.brp.com) o póngase en contacto por correo electrónico a través de una de las direcciones que encontrará en la sección de *Contacto* de esta guía.

---

# GARANTÍA RELACIONADA CON LAS EMISIONES DE LA EPA DE E.E. U.U.

Bombardier Recreational Products Inc. ("BRP") garantiza al comprador final y a cada comprador posterior que este nuevo vehículo, incluidas todas las piezas de su sistema de control de emisiones de escape y su sistema de control de emisiones por evaporación, cumple dos condiciones:

1. Está diseñado, construido y equipado de manera que, en el momento de la venta al comprador final, cumple los requisitos de 40 CFR 1051 y 40 CFR 1060.
2. No tiene defectos en los materiales ni en la fabricación que pudieran impedir que cumpla los requisitos de 40 CFR 1051 y 40 CFR 1060.

Si se cumplen los requisitos de cobertura de garantía, BRP reparará o sustituirá, según corresponda y sin coste alguno para usted, cualquier pieza o componente con un defecto en los materiales o en la fabricación que pudiera aumentar las emisiones del motor de cualquier sustancia contaminante dentro del periodo de garantía establecido. Esto incluye aquellos gastos relacionados con las operaciones de diagnóstico y reparación o sustitución de las piezas relacionadas con las emisiones. Todas las piezas defectuosas sustituidas según esta garantía pasarán a ser propiedad de BRP.

Con respecto a las reclamaciones de garantía relacionadas con las emisiones, BRP limita el diagnóstico y la reparación de las piezas relacionadas con las emisiones a los distribuidores autorizados de Can-Am, con excepción de las reparaciones de emergencia conforme al artículo 2 de la siguiente lista.

Como fabricante certificante, BRP no rechazará las reclamaciones de garantía relacionadas con las emisiones sobre la base de lo siguiente:

1. El mantenimiento u otro servicio realizado por BRP o las plantas autorizadas de BRP.
2. El trabajo de reparación del motor/equipo que realice el usuario para corregir una condición insegura de emergencia atribuible a BRP siempre que el usuario intente restaurar la configuración adecuada del motor/equipo tan pronto como sea posible.
3. Cualquier acción u omisión por parte del usuario que no tenga relación con la reclamación de garantía.
4. El mantenimiento que se haya realizado con más frecuencia de la especificada por BRP.
5. Todo lo que se considere una falta o responsabilidad de BRP.
6. El uso de cualquier combustible que se encuentre normalmente disponible donde circule la embarcación, a menos que las instrucciones de mantenimiento por escrito de BRP indiquen que este combustible podría dañar el sistema de control de emisiones del equipo y los pilotos puedan encontrar el combustible adecuado con facilidad. Consulte el apartado dedicado a la información de mantenimiento y los requisitos de combustible en el apartado dedicado al combustible.

## Periodo de la garantía relacionada con las emisiones

La garantía relacionada con las emisiones es válida durante el siguiente período (lo que suceda primero):

	HORAS	MESES	KILÓMETROS
Componentes relacionados con el sistema de emisiones de escape:	500	30	5000
Componentes relacionados con el sistema de emisiones de evaporación:	N/A	24	N/A

## Componentes cubiertos

La garantía relacionada con las emisiones cubre todos los componentes cuyo fallo pudiera incrementar las emisiones del motor de cualquier sustancia contaminante regulada, incluyendo los componentes listados a continuación:

- Para las emisiones de escape, los componentes relacionados con las emisiones incluyen todas las piezas del motor relacionadas con los sistemas siguientes:
  - Sistema de inducción de aire
  - Sistema de combustible
  - Sistema de encendido
  - Sistemas de recirculación de gases de escape.
- Las siguientes piezas también se consideran componentes relacionados con las emisiones de escape:
  - Dispositivos postratamiento
  - Válvulas de ventilación del cárter
  - Sensores
  - Unidades electrónicas de control.
- Las siguientes piezas también se consideran componentes relacionados con las emisiones para las emisiones de evaporación:
  - Depósito de combustible
  - Tapón del depósito de combustible
  - Manguera de combustible
  - Accesorios de las mangueras del sistema de combustible
  - Sujeciones\*
  - Válvulas de alivio de presión\*
  - Válvulas de control\*
  - Solenoides de control\*
  - Controles electrónicos\*
  - Diafragmas de control de vacío\*
  - Cables de control\*
  - Articulaciones de control\*
  - Válvulas de purgado
  - Mangueras de vapor
  - Separador de vapor/líquido
  - Cartucho de carbono
  - Soportes de montaje del cartucho

- Conector del puerto de purga del carburador.

**NOTA:** \*Siempre que se relacione con el sistema de control de emisiones de evaporación.

4. Los componentes relacionados con las emisiones también incluyen todas las otras piezas cuyo único propósito sea reducir las emisiones o cuyo fallo aumentaría las emisiones sin disminuir el rendimiento del motor/equipo de manera significativa.

## **Aplicabilidad limitada**

Como fabricante certificante, BRP podrá rechazar las reclamaciones de garantía relacionadas con las emisiones por fallos que hayan sido provocados por el uso o el mantenimiento indebido del dueño o el piloto, por accidentes en los que el fabricante no tenga responsabilidad alguna, o por casos de fuerza mayor. Por ejemplo, no se aceptarán reclamaciones de garantía relacionadas con las emisiones por fallos que han sido provocados directamente por el uso indebido del motor/equipo por parte del usuario, o el uso por parte del usuario del motor/equipo de una manera para la que no estaba diseñado, los que no son atribuibles al fabricante de ninguna manera.

Si tiene cualquier duda relacionada con sus derechos y responsabilidad con respecto a la garantía o desea localizar el concesionario autorizado de BRP más cercano debe ponerse en contacto con BRP rellenando el formulario de contacto de clientes en **www.brp.com** o por correo electrónico dirigido a cualquiera de las direcciones indicadas en la sección de CONTACTO de esta guía o llamando al teléfono 1-888-272-9222.



---

# DECLARACIÓN DE GARANTÍA SOBRE EL CONTROL DE EMISIONES POR EVAPORACIÓN DE CALIFORNIA

Los periodos de garantía comienzan en la fecha de entrega al comprador final del nuevo Vehículo recreativo para zonas no asfaltadas ("OHRV").

Bombardier Recreational Products Inc. ("BRP" ) garantiza al comprador final y a cada comprador posterior que el OHRV:

1. Ha sido diseñado, construido y equipado de manera que, en el momento de la venta, cumple todas las leyes, normas y reglamentos pertinentes; y
2. Está exento de defectos de materiales o mano de obra que puedan provocar el fallo de una pieza en garantía. Todas las piezas de recambio deben ser idénticas en todos los aspectos materiales a las piezas que se describen en la solicitud de Orden Ejecutiva de Certificación de BRP.

La garantía de las piezas relacionadas con las emisiones funciona como sigue:

1. La reparación o sustitución de una pieza en garantía debe realizarse sin ningún coste para el propietario del OHRV, en una estación de garantía, excepto en caso de una reparación provisional cuando una pieza garantizada o la estación de garantía no esté disponible de manera razonable para el propietario del OHRV. En caso de una reparación provisional, las reparaciones se pueden realizar en cualquier establecimiento de servicio disponible, o por parte del propietario, utilizando cualquier pieza de recambio. BRP debe reembolsar al propietario sus gastos, incluidos los cargos por diagnóstico de dicha reparación o sustitución provisional, que no superen el precio sugerido de venta de BRP por todas las piezas garantizadas sustituidas y los cargos por mano de obra según la necesidad de tiempo recomendada por BRP para la reparación en garantía y una tarifa horaria de mano de obra apropiada según la región.
2. La falta de disponibilidad de piezas en garantía o el estado incompleto de las reparaciones en un plazo de tiempo razonable, que no supere 30 días desde el momento en el que se presente inicialmente el OHRV en la estación de garantía para su reparación, acreditará la necesidad de una reparación provisional.
3. Toda pieza cuya sustitución no esté programada según el mantenimiento de las instrucciones por escrito está garantizada durante el período de garantía definido a continuación. Si dicha pieza falla durante el período de garantía, BRP debe repararla o sustituirla. Dicha pieza reparada o sustituida en garantía debe estar totalmente garantizada.
4. Las piezas cubiertas por la garantía para las que se haya programado solo una revisión periódica en las instrucciones por escrito deben estar garantizadas durante el período de garantía definido a continuación. Una frase al efecto de "reparar o sustituir según sea necesario" en dichas instrucciones por escrito no reduce el periodo de cobertura de la garantía. Dicha pieza reparada o sustituida en garantía está garantizada durante el período restante de vigencia de la garantía.
5. Las piezas cubiertas por la garantía cuyo recambio se haya previsto como parte del mantenimiento en las instrucciones por escrito están garantizadas durante el período de tiempo anterior a la primera fecha programada para la sustitución de la pieza. Si la pieza falla antes del primer momento de sustitución programado, BRP la reparará o sustituirá. Cualesquiera dichas piezas reparadas o sustituidas por garantía están garantizadas durante el resto del

- período anterior a la primera fecha programada para la sustitución de la pieza.
6. Los servicios o reparaciones de garantía serán ofrecidos en todos los concesionarios del fabricante que sean propiedad del fabricante o con franquicia para dar servicio a los OHRV en cuestión.
  7. Al propietario del OHRV no se le cobrará la mano de obra de diagnóstico que concluya que una pieza garantizada es defectuosa realmente siempre que dicho trabajo de diagnóstico se realice en una estación de garantía.
  8. BRP es responsable de los daños a otros componentes del vehículo causados directamente por una avería en garantía de una pieza garantizada.
  9. Toda pieza de recambio designada por BRP podrá utilizarse en reparaciones en garantía y proporcionarse sin cargo para el propietario del OHRV. Dicho uso no reducirá las obligaciones de garantía de BRP, excepto que BRP no será responsable de reparar ni sustituir ninguna pieza de recambio que no sea una pieza en garantía.
  10. Toda pieza complementaria o modificada excluida por el Consejo de Recursos del Aire de las prohibiciones de la sección 27156 del Código de Vehículos de California puede utilizarse en un OHRV. Dicho uso, por sí solo, no será motivo para rechazar una reclamación de garantía. BRP no será responsable de garantizar las averías de piezas garantizadas provocadas por el uso de piezas añadidas o modificadas, salvo que dichas piezas también estén garantizadas.

#### Condiciones y exclusiones:

- BRP puede denegar la cobertura de garantía si su OHRV o alguno de sus componentes ha fallado directamente debido a un mal uso, negligencia, mantenimiento inadecuado o modificaciones no aprobadas.

## Derechos y obligaciones asociados a la garantía

El Consejo de Recursos del Aire de California se complace en explicar la garantía del sistema de control de emisiones por evaporación para su vehículo todoterreno de 2023. En California, los vehículos todoterreno recreativos nuevos deben estar diseñados, construidos y equipados de manera que se ajusten a las exigentes normas estatales contra la contaminación del aire. BRP debe garantizar el sistema de control de emisiones por evaporación de su vehículo todoterreno durante los periodos de tiempo listados a continuación siempre que no haya existido uso incorrecto, negligencia, mantenimiento inadecuado o modificaciones no aprobadas en su vehículo todoterreno.

Su sistema de control de emisiones por evaporación incluye piezas como el carburador o un sistema de inyección de combustible, depósito de combustible, mangueras de combustible, cartucho de carbono y ordenador de gestión del motor. También puede incluir mangueras, correas, conectores y otras piezas relacionadas con el sistema de emisiones por evaporación. Si se cumplen los requisitos de cobertura de garantía, Bombardier Recreational Products Inc. reparará su vehículo todoterreno sin coste alguno para usted. Esto incluye las operaciones de diagnóstico, las piezas y la mano de obra.

## Cobertura de garantía del fabricante de OHRV

El periodo de garantía para este OHRV es de 60 meses, 5000 millas o 500 horas, lo que suceda primero.

Piezas cubiertas:

1. Soporte(s) de sujeción del cartucho
2. Cartucho de carbono
3. Puerto de purga del conector
4. Abrazadera(s)\*
5. Control electrónico\*
6. Tapón del depósito de combustible
7. Cuello de llenado del depósito
8. Manguera del cuello de llenado del depósito
9. Conducto(s) del combustible
10. Accesorio(s) de los conductos de combustible
11. Depósito de combustible
12. Válvula(s) de descarga de presión\*
13. Válvula(s) de purga
14. Válvula(s) de retención\*
15. Manguera(s) de vapor
16. Reductor del flujo
17. Filtro(s)\*
18. Todas las otras partes no listadas que puedan afectar al sistema de control de emisiones por evaporación

**NOTA:** \*Siempre que se relacione con el sistema de control de emisiones de evaporación.

Si alguna pieza relacionada con las emisiones por evaporación de su vehículo todoterreno es defectuosa será reparada o sustituida por Bombardier Recreational Products Inc.

## **Responsabilidades del propietario con respecto a la garantía**

Como propietario de un vehículo todoterreno, usted es responsable de que se realicen las operaciones de mantenimiento necesarias que se detallan en el manual de uso. Bombardier Recreational Products Inc. le recomienda que conserve todos los justificantes relacionados con el mantenimiento del vehículo todoterreno, pero Bombardier Recreational Products Inc. no puede denegar la cobertura de garantía basándose exclusivamente en la ausencia de justificantes o en que el propietario no haya velado por que se realicen todas las operaciones de mantenimiento programadas.

Como propietario, usted es responsable de presentar su vehículo todoterreno en un concesionario de Bombardier Recreational Products Inc. tan pronto como suceda el problema. Las reparaciones cubiertas por la garantía deben llevarse a cabo en un plazo razonable, no superior a 30 días.

Como propietario de un vehículo todoterreno, debe tener presente que Bombardier Recreational Products Inc. puede denegar la cobertura de garantía si el vehículo o alguno de sus componentes ha fallado debido a un mal uso, negligencia, mantenimiento inadecuado o modificaciones no aprobadas.

Si tiene cualquier duda relacionada con sus derechos y responsabilidades con respecto a la garantía, póngase en contacto con

– Bombardier Recreational Products llamando al 1-888-272-9222 o con

- The California Air Resources Board, 9528 Telstar Avenue, El Monte, CA 91731.

---

# GARANTÍA INTERNACIONAL LIMITADA DE BRP: 2023 CAN-AM® ATV

## ALCANCE DE LA GARANTÍA LIMITADA

Bombardier Recreational Products Inc. ("BRP") garantiza sus ATV Can-Am 2023 vendidos por los distribuidores o concesionarios de ATV de Can-Am autorizados por BRP para distribuir ATV de Can-Am ("distribuidor/concesionario de ATV de Can-Am") fuera de los Estados Unidos de América ("EE.UU."), Canadá, los estados miembros del Espacio Económico Europeo (que consta de los estados de la Unión Europea más Reino Unido, Noruega, Islandia y Lichtenstein) ("EEE"), Turquía, los estados miembros de la Mancomunidad de Estados Independientes (incluyendo Ucrania y Turkmenistán) ("CIS") y Turquía, contra defectos en material y mano de obra durante el periodo y en las condiciones que se describen a continuación.

Las piezas y accesorios que no vengan de fábrica no están cubiertos por esta garantía limitada.

Por favor, consulte la garantía limitada aplicable a las piezas y accesorios.

Esta garantía limitada quedará anulada y sin efecto en los casos siguientes: (1) Se hubiera utilizado el ATV para carreras o cualquier otra actividad de competición, en cualquier momento, aunque el titular fuese otra persona; o (2) el ATV haya sido alterado o modificado de modo que repercuta negativamente en su funcionamiento, rendimiento o durabilidad, o bien que haya sido alterado o modificado con la finalidad de cambiar el uso previsto.

## LIMITACIONES DE RESPONSABILIDAD

HASTA EL GRADO PERMITIDO POR LAS LEYES, ESTA GARANTÍA SE OTORGA Y ACEPTA EXPLÍCITAMENTE, EN LUGAR DE CUALQUIER OTRA GARANTÍA, EXPRESA O IMPLÍCITA, INCLUIDAS, ENTRE OTRAS, CUALQUIER GARANTÍA DE COMERCIABILIDAD O IDONEIDAD PARA FINES CONCRETOS, EN LA MEDIDA EN QUE NO SE PUEDA RENUNCIAR A LAS GARANTÍAS IMPLÍCITAS, ESTAS QUEDAN LIMITADAS EN CUANTO A DURACIÓN A LA DE LA GARANTÍA EXPRESA. LOS DAÑOS INCIDENTALES E INDIRECTOS QUEDAN EXCLUIDOS DE LA COBERTURA DE ESTA GARANTÍA. EN ALGUNAS JURISDICCIONES NO SE PERMITEN LOS DESCARGOS DE RESPONSABILIDAD, LAS LIMITACIONES NI LAS EXCLUSIONES IDENTIFICADAS CON ANTERIORIDAD Y, COMO RESULTADO, PODRÍAN NO SER APLICABLES EN SU CASO. ESTA GARANTÍA LE OTORGA DERECHOS ESPECÍFICOS, ADEMÁS DE OTROS QUE PUDIERA TENER Y QUE VARÍAN EN FUNCIÓN DEL PAÍS. (PARA LOS PRODUCTOS ADQUIRIDOS EN AUSTRALIA, VEA EL APARTADO DE *PERIODO DE COBERTURA DE LA GARANTÍA A CONTINUACIÓN*).

Ni el concesionario/distribuidor de ATV Can-Am ni ninguna otra persona han sido autorizados para realizar afirmaciones, representaciones ni garantías con respecto al producto que no sean las contenidas en esta garantía limitada y, en caso de hacerse, no podrán ser exigibles a BRP.

BRP se reserva el derecho de modificar esta garantía en cualquier momento, entendiéndose que tales modificaciones no alterarán las condiciones de garantía aplicables a los productos vendidos durante la vigencia de esta garantía.

## EXCLUSIONES – NO CUBIERTAS POR LA GARANTÍA

Los casos siguientes no quedan cubiertos por esta garantía limitada bajo ninguna circunstancia:

- Desgaste y deterioro causado por el uso normal;
- Elementos de mantenimiento rutinario, optimizaciones, ajustes;
- Daños ocasionados por negligencia o por no realizar el mantenimiento o el almacenamiento adecuadamente, según lo descrito en la Guía del usuario.
- Daños resultantes de la retirada de piezas, reparaciones incorrectas, operaciones de servicio técnico o modificaciones indebidas, el uso de piezas no fabricadas ni aprobadas por BRP, que según un criterio razonable sean incompatibles con el producto o repercuta negativamente en su operación, rendimiento y durabilidad; o bien daños resultantes de reparaciones realizadas por personas que no pertenezcan al servicio técnico autorizado de un concesionario o establecimiento distribuidor de Can-Am ATV;
- Daños causados por el abuso, uso indebido, negligencia, uso en competición o utilización del producto al margen de las recomendaciones que figuran en la Guía del usuario;
- Daños causados por accidentes, inmersión, incendio, nieve o entrada de agua, robo, vandalismo o fuerza mayor;
- El uso de combustibles, aceites o lubricantes no adecuados para el producto (consulte la Guía del usuario);
- Daños por óxido, corrosión o exposición a los elementos;
- Daños y perjuicios incidentales o indirectos, o daños de cualquier tipo, incluidos, entre otros, grúa, almacenamiento, costes de transporte, teléfono, alquiler, taxi, incomodidades, cobertura de seguro, pagos de préstamos, pérdida de tiempo, pérdida de ingresos; o pérdida de tiempo debido al tiempo fuera de servicio por trabajos de mantenimiento.

## PERIODO DE COBERTURA DE LA GARANTÍA

La presente garantía tendrá efecto a partir de (1) la fecha de entrega al primer consumidor minorista o (2) la fecha en la que el producto sea puesto en funcionamiento por vez primera (lo que suceda primero) y durante un período de:

- SEIS (6) MESES CONSECUTIVOS, para uso particular o comercial.

Solamente en AUSTRALIA y NUEVA ZELANDA, esta garantía estará en vigor desde (1) la fecha de entrega al primer consumidor minorista o (2) la fecha cuando se pone en funcionamiento por primera vez el producto, lo que ocurra primero, y durante un periodo de (1) VEINTICUATRO (24) MESES CONSECUTIVOS o (2) un uso total de QUINCE MIL (15.000) kilómetros, lo que ocurra primero, para uso privado o comercial.

La reparación o sustitución de piezas o la realización de operaciones de servicio técnico durante el período de garantía no amplían la duración de la garantía más allá de la fecha límite original.

Tenga en cuenta que la duración y cualquier otra modalidad de la cobertura de garantía están sujetas a la legislación nacional o local vigente en el lugar de residencia del cliente.

PARA LOS PRODUCTOS VENDIDOS EN AUSTRALIA SOLAMENTE

No se interpretará que ninguna disposición de estos Términos y condiciones de la garantía excluye, restringe o modifica la aplicación de una condición, garantía, aval, recurso o derecho, otorgados o implícitos en virtud de la Ley Competition and Consumer Act 2010 (Cth), incluidas las leyes de protección al consumidor de Australia u otras leyes, en los casos en que, al hacerlo, implicaría la violación de dicha ley o causaría que una parte de estos términos y condiciones fuera nula. Los beneficios otorgados en virtud de esta garantía limitada son adicionales a otros derechos y recursos disponibles conforme a la legislación australiana.

Nuestros productos incluyen garantías que no se pueden excluir en virtud de las leyes de protección al consumidor de Australia. Tendrá derecho a obtener el reemplazo de la unidad o la devolución del dinero en caso de una falla grave y como compensación en caso de otras pérdidas o daños razonablemente previsibles. Además, tendrá derecho a obtener la reparación o el reemplazo de los artículos si no presentan una calidad aceptable y el problema no se puede computar como una falla grave.

## CONDICIONES PARA BENEFICIARSE DE LA GARANTÍA

Esta cobertura de garantía está supeditada al cumplimiento de los

siguientes requisitos:

- El ATV Can-Am de 2023 debe ser adquirido como nuevo y sin usar por su primer propietario a través de un concesionario/distribuidor de ATV Can-Am autorizado para distribuir ATV Can-Am en el país de venta;
- Debe haberse completado y documentado el proceso de inspección previo a la entrega según lo especificado por BRP.
- El producto debe haber sido debidamente registrado por un concesionario o distribuidor autorizado de ATV Can-Am;
- El ATV Can-Am de 2023 debe ser adquirido en el país o en la unión de países en que reside el comprador;
- Las tareas de mantenimiento rutinarias deben ser realizadas dentro de los plazos indicados en la Guía del usuario para mantener la cobertura de la garantía. BRP se reserva el derecho de condicionar la cobertura de la garantía a la demostración previa de un mantenimiento adecuado.

BRP no aceptará ningún compromiso relacionado con esta garantía limitada ante ningún propietario para uso privado o comercial si no se han cumplido todas las condiciones anteriores. Estas limitaciones son necesarias para preservar la seguridad de los productos BRP, así como la de sus consumidores y la del público en general.

## QUÉ DEBE HACERSE PARA BENEFICIARSE DE LA COBERTURA DE LA GARANTÍA

El cliente debe dejar de utilizar el ATV si surge cualquier anomalía. El cliente debe notificar la presencia de defectos a un concesionario/distribuidor de servicio técnico de ATV Can-Am en un plazo no superior a dos (2) días tras ser detectados dichos defectos, así como facilitar las condiciones de acceso razonable al producto para la reparación. El cliente también debe presentar al concesionario/distribuidor autorizado de ATV Can-Am el justificante de compra, así como firmar la orden de reparación antes del comienzo de ésta para validar la garantía.

Todas las piezas sustituidas bajo esta garantía limitada pasan a ser de la propiedad de BRP.

Tenga en cuenta que el periodo de notificación está sujeto a la legislación nacional o local vigente en el lugar de residencia del cliente.

## QUÉ HARÁ BRP

Hasta el grado máximo que permita la ley, las obligaciones de BRP según esta garantía se limitan, según su criterio, a la reparación de las piezas que se determinen defectuosas tras un uso normal, en operaciones de mantenimiento o inspección; o bien, a la sustitución de esas piezas por piezas originales de ATV Can-Am nuevas sin coste alguno en concepto de piezas y mano de obra, en cualquier concesionario/distribuidor autorizado de ATV Can-Am durante el período de cobertura de garantía según las condiciones aquí descritas. La responsabilidad de BRP se limita a efectuar las reparaciones necesarias o cambiar las piezas. Ningún reclamo de incumplimiento de la garantía será causa de la cancelación o anulación de la venta del ATV Can-Am al propietario. Usted puede tener otros derechos legales, que pueden variar según el país.

En caso de que se requiera servicio fuera del país de la venta original, el propietario asumirá el coste adicional correspondiente a las prácticas y condiciones locales, tales como (sin exclusión de otras) los gastos de transporte y seguro, los impuestos, gastos de licencias, aranceles y cualquier otro coste económico, incluidas las obligaciones impositivas para con los gobiernos, los estados, los territorios y sus organismos respectivos.

BRP se reserva el derecho de mejorar o modificar productos cada cierto tiempo, sin que ello suponga ninguna obligación de modificar productos previamente fabricados.

## TRASPASO DE LA TITULARIDAD

Si se transfiere la propiedad de un producto durante el período que cubre la garantía, también se transferirá esta garantía, que tendrá validez durante el resto del período de cobertura, siempre y cuando BRP o un concesionario/distribuidor autorizado de ATV Can-Am reciba una prueba que demuestre la conformidad del antiguo propietario con el traspaso de la titularidad, además de incluirse los datos del nuevo propietario.

## ASISTENCIA AL CONSUMIDOR

En caso de disputa o controversia con respecto a esta garantía limitada, BRP le sugiere que intente resolverla con el concesionario/distribuidor de ATV Can-Am. Le recomendamos que trate la cuestión con el propietario o el director de asistencia del concesionario/distribuidor autorizado de ATV Can-Am.

Si no logra resolver el problema, póngase en contacto con BRP rellenando el formulario de contacto para clientes en [www.brp.com](http://www.brp.com) o póngase en contacto por correo electrónico a través de una de las direcciones que encontrará en la sección de *Contacto* de esta guía.



---

# **GARANTÍA LIMITADA DE BRP PARA EL ESPACIO ECONÓMICO EUROPEO, LA COMUNIDAD DE ESTADOS INDEPENDIENTES Y TURQUÍA: 2023 CAN-AM® ATV**

## **ALCANCE DE LA GARANTÍA LIMITADA**

Bombardier Recreational Products Inc. ("BRP") garantiza sus ATV de Can-Am de 2023 vendidos por distribuidores o concesionarios autorizados por BRP para distribuir ATV de Can-Am ("distribuidor/concesionario de ATV de Can-Am") en los estados miembros del Espacio Económico Europeo (que consta de los miembros estados miembros de la Unión Europea además de Reino Unido, Noruega, Islandia y Liechtenstein) ("EEE"), en estados miembros de la Mancomunidad de Estados Independientes (incluyendo Ucrania y Turkmenistán) ("CIS") y Turquía contra defectos en material o mano de obra durante el periodo y en las condiciones que se describen a continuación.

Las piezas y accesorios que no vengan de fábrica no están cubiertos por esta garantía limitada.

Por favor, consulte la garantía limitada aplicable a las piezas y accesorios.

Esta garantía limitada quedará anulada y sin efecto en los casos siguientes: (1) Se hubiera utilizado el ATV para carreras o cualquier otra actividad de competición, en cualquier momento, aunque el titular fuese otra persona; o (2) el ATV haya sido alterado o modificado de modo que repercuta negativamente en su funcionamiento, rendimiento o durabilidad, o bien que haya sido alterado o modificado con la finalidad de cambiar el uso previsto.

## **LIMITACIONES DE RESPONSABILIDAD**

HASTA EL GRADO PERMITIDO POR LAS LEYES, ESTA GARANTÍA SE OTORGA Y ACEPTA EXPLÍCITAMENTE, EN LUGAR DE CUALQUIER OTRA GARANTÍA, EXPRESA O IMPLÍCITA, INCLUIDAS, ENTRE OTRAS, CUALQUIER GARANTÍA DE COMERCIABILIDAD O IDONEIDAD PARA FINES CONCRETOS. EN LA MEDIDA EN QUE NO SE PUEDA RENUNCIAR A LAS GARANTÍAS IMPLÍCITAS, ESTAS QUEDAN LIMITADAS EN CUANTO A DURACIÓN A LA DE LA GARANTÍA EXPRESA. LOS DAÑOS INCIDENTALES E INDIRECTOS QUEDAN EXCLUIDOS DE LA COBERTURA DE ESTA GARANTÍA. EN ALGUNAS JURISDICCIONES NO SE PERMITEN LOS DESCARGOS DE RESPONSABILIDAD, LAS LIMITACIONES NI LAS EXCLUSIONES IDENTIFICADAS CON ANTERIORIDAD Y, COMO RESULTADO, PODRÍAN NO SER APLICABLES EN SU CASO. ESTA GARANTÍA LE OTORGA DERECHOS ESPECÍFICOS, ADEMÁS DE OTROS QUE PUDIERA TENER Y QUE VARÍAN EN FUNCIÓN DEL PAÍS.

Ni el concesionario/distribuidor de ATV Can-Am ni ninguna otra persona han sido autorizados para realizar afirmaciones, representaciones ni garantías con respecto al producto que no sean las contenidas en esta garantía limitada y, en caso de hacerse, no podrán ser exigibles a BRP.

BRP se reserva el derecho de modificar esta garantía en cualquier momento, entendiéndose que tales modificaciones no alterarán las condiciones de garantía aplicables a los productos vendidos durante la vigencia de esta garantía.

## EXCLUSIONES – NO CUBIERTAS POR LA GARANTÍA

Los casos siguientes no quedan cubiertos por esta garantía limitada bajo ninguna circunstancia:

- Desgaste y deterioro causado por el uso normal;
- Elementos de mantenimiento rutinario, optimizaciones, ajustes;
- Daños ocasionados por negligencia o por no realizar el mantenimiento o el almacenamiento adecuadamente, según lo descrito en la Guía del usuario.
- Daños resultantes de la retirada de piezas, reparaciones incorrectas, operaciones de servicio técnico o modificaciones indebidas, el uso de piezas no fabricadas ni aprobadas por BRP, que según un criterio razonable sean incompatibles con el producto o repercuta negativamente en su operación, rendimiento y durabilidad; o bien daños resultantes de reparaciones realizadas por personas que no pertenezcan al servicio técnico autorizado de un concesionario o establecimiento distribuidor de Can-Am ATV;
- Daños causados por el abuso, uso indebido, negligencia, uso en competición o utilización del producto al margen de las recomendaciones que figuran en la Guía del usuario;
- Daños causados por accidentes, inmersión, incendio, nieve o entrada de agua, robo, vandalismo o fuerza mayor;
- El uso de combustibles, aceites o lubricantes no adecuados para el producto (consulte la Guía del usuario);
- Daños por óxido, corrosión o exposición a los elementos;
- Daños y perjuicios incidentales o indirectos, o daños de cualquier tipo, incluidos, entre otros, costes de transporte, grúa, almacenamiento, teléfono, alquiler, taxi, incomodidades, cobertura de seguro, pagos de préstamos, pérdida de tiempo, pérdida de ingresos o pérdida de tiempo debido al tiempo fuera de servicio por trabajos de mantenimiento.

## PERIODO DE COBERTURA DE LA GARANTÍA

La presente garantía tendrá efecto a partir de (1) la fecha de entrega al primer consumidor minorista o (2) la fecha en la que el producto sea puesto en funcionamiento por vez primera (lo que suceda primero) y durante un período de:

1. VEINTICUATRO (24) MESES CONSECUTIVOS para uso privado.
2. SEIS (6) MESES CONSECUTIVOS para uso comercial o alquiler.

El producto se utiliza de forma comercial cuando su uso guarda relación con algún tipo de trabajo o empleo que genere ingresos, durante cualquier parte del período de garantía. El producto se utiliza también de forma comercial cuando, en algún momento del período de garantía, tiene licencia para un uso comercial.

La reparación o sustitución de piezas o la realización de operaciones de servicio técnico durante el período de garantía no amplían la duración de la garantía más allá de la fecha límite original.

Tenga en cuenta que la duración y cualquier otra modalidad de la cobertura de garantía están sujetas a la legislación nacional o local vigente en el lugar de residencia del cliente.

## CONDICIONES PARA BENEFICIARSE DE LA GARANTÍA

Esta cobertura de garantía está supeditada al cumplimiento de los siguientes requisitos:

- El ATV Can-Am de 2023 debe ser adquirido como nuevo y sin usar por su primer propietario a través de un concesionario/distribuidor de ATV Can-Am autorizado para distribuir ATV Can-Am en el país de venta;
- Debe haberse completado y documentado el proceso de inspección previo a la entrega según lo especificado por BRP.
- El producto debe haber sido debidamente registrado por un concesionario o distribuidor autorizado de ATV Can-Am;
- Las Can-Am ATV de 2023 deben haber sido adquiridas en el EEE por residentes en el EEE, en el CEI por residentes en los países que componen esta zona y en Turquía por residentes en Turquía.
- Las tareas de mantenimiento rutinarias deben ser realizadas dentro de los plazos indicados en la Guía del usuario para mantener la cobertura de la garantía. BRP se reserva el derecho de condicionar la cobertura de la garantía a la demostración previa de un mantenimiento adecuado.

BRP no aceptará ningún compromiso relacionado con esta garantía limitada ante ningún propietario para uso privado o comercial si no se han cumplido todas las condiciones anteriores. Estas limitaciones son necesarias para preservar la seguridad de los productos BRP, así como la de sus consumidores y la del público en general.

## **QUÉ DEBE HACERSE PARA BENEFICIARSE DE LA COBERTURA DE LA GARANTÍA**

El cliente debe dejar de utilizar el ATV si surge cualquier anomalía. El cliente debe notificar la presencia de defectos a un concesionario/distribuidor de servicio técnico de ATV Can-Am en un plazo no superior a dos (2) meses tras ser detectados dichos defectos, así como facilitar las condiciones de acceso razonable al producto para la reparación. El cliente también debe presentar al concesionario/distribuidor autorizado de ATV Can-Am el justificante de compra, así como firmar la orden de reparación antes del comienzo de ésta para validar la garantía. Todas las piezas sustituidas bajo esta garantía limitada pasan a ser de la propiedad de BRP.

Tenga en cuenta que el periodo de notificación está sujeto a la legislación nacional o local vigente en el lugar de residencia del cliente.

## **QUÉ HARÁ BRP**

Hasta el grado máximo que permita la ley, las obligaciones de BRP según esta garantía se limitan, según su criterio, a la reparación de las piezas que se determinen defectuosas tras un uso normal, en operaciones de mantenimiento o inspección; o bien, a la sustitución de esas piezas por piezas originales de ATV Can-Am nuevas sin coste alguno en concepto de piezas y mano de obra, en cualquier concesionario/distribuidor autorizado de ATV Can-Am durante el periodo de cobertura de garantía según las condiciones aquí descritas. La responsabilidad de BRP se limita a efectuar las reparaciones necesarias o cambiar las piezas. Ningún reclamo de incumplimiento de la garantía será causa de la cancelación o anulación de la venta del ATV Can-Am al propietario. Usted puede tener otros derechos legales, que pueden variar según el país.

En caso que se requiera servicio fuera del EEE, CEI o Turquía, el propietario asumirá el coste adicional correspondiente a las prácticas y condiciones locales, tales como (sin exclusión de otras) los gastos de transporte y seguro, los impuestos, gastos de licencias, aranceles y cualquier otro coste económico, incluidos los exigidos por los gobiernos, los estados, los territorios y sus organismos respectivos.

BRP se reserva el derecho de mejorar o modificar productos cada cierto tiempo, sin que ello suponga ninguna obligación de modificar productos previamente fabricados.

## **TRASPASO DE LA TITULARIDAD**

Si se transfiere la propiedad de un producto durante el período que cubre la garantía, también se transferirá esta garantía, que tendrá validez durante el resto del período de cobertura, siempre y cuando BRP o un concesionario/distribuidor autorizado de ATV Can-Am reciba una prueba que demuestre la conformidad del antiguo propietario con el traspaso de la titularidad, además de incluirse los datos del nuevo propietario.

## **ASISTENCIA AL CONSUMIDOR**

En caso de disputa o controversia con respecto a esta garantía limitada, BRP le sugiere que intente resolverla con el concesionario/distribuidor de ATV Can-Am. Le recomendamos que trate la cuestión con el propietario o el director de asistencia del concesionario/distribuidor autorizado de ATV Can-Am.

Si no logra resolver el problema, póngase en contacto con BRP rellenando el formulario de contacto para clientes en [www.brp.com](http://www.brp.com) o póngase en contacto por correo electrónico a través de una de las direcciones que encontrará en la sección de *Contacto* de esta guía.

## **TÉRMINOS Y CONDICIONES ADICIONALES ESPECÍFICOS PARA FRANCIA**

Los siguientes términos y condiciones sólo son de aplicación para los productos vendidos en Francia:

El vendedor suministrará artículos de conformidad con el contrato y será responsable de los defectos existentes en el momento de la entrega. El vendedor será también responsable de cualquier defecto asociado a operaciones de embalaje, a instrucciones de ensamblaje o a tareas de instalación cuando sean su responsabilidad según contrato o se lleven a cabo bajo su responsabilidad. Para ajustarse al contrato, el artículo deberá cumplir los siguientes requisitos:

1. Adecuarse a un uso normal propio de artículos similares y, si procede:
  - Corresponder a la descripción facilitada por el vendedor y ofrecer las características mostradas al comprador a través de muestra o modelo;
  - Presentar las características que un comprador pueda legítimamente esperar teniendo en cuenta las declaraciones públicas del vendedor, el fabricante o su representante, aunque sea mediante anuncios o etiquetado;

2. Tendrá las características acordadas entre las partes, o podrá ser empleado según el uso previsto por el comprador, indicado al vendedor y que este ha aceptado.

El período para actuaciones por incumplimiento prescribe al cabo de dos años de la entrega de los artículos. El vendedor es responsable de ofrecer garantías frente a defectos ocultos del artículo vendido si esos defectos son causa de que el artículo resulte inadecuado para el uso previsto, o si limitan su uso de modo que el comprador no hubiera adquirido el artículo o hubiera pagado un precio inferior, si lo hubiera sabido. La acción ante tales defectos ocultos deberá ser adoptada por el comprador dentro de un plazo no superior a 2 años desde la detección del defecto.

Esta página está intencionalmen-  
te en blanco

# INFORMACIÓN SOBRE EL CLIENTE

---

# INFORMACIÓN SOBRE PRIVACIDAD DE LOS DATOS

Bombardier Recreational Products Inc., sus filiales y subsidiarias (“BRP”) están comprometidos con la protección de su privacidad y apoyamos una política general de transparencia sobre cómo recopilamos, utilizamos y divulgamos su información personal en el transcurso de nuestra relación con usted. **Puede encontrar más detalles visitando la Política de Privacidad de BRP en: <https://brp.com/en/privacy-policy.html> o escaneando el código QR inferior.**

Tenga la certeza de que tenemos implantadas medidas de seguridad apropiadas para garantizar que su información personal esté protegida contra pérdidas y accesos no autorizados.

Su información personal que puede recopilar BRP, directamente de usted o de distribuidores autorizados o terceros autorizados, incluye:

- **Información de contacto, demográfica y de registro** (p.ej., nombre, dirección completa, número de teléfono, correo electrónico, sexo, historial de la propiedad, idioma de comunicación)
- **Información del vehículo** (p.ej., número de serie, fecha de compra y entrega, utilización de la unidad, ubicación y movimientos del vehículo)
- **Información de terceros** (p.ej., información recibida de socios de BRP, información de actividades conjuntas de marketing, redes sociales)
- **Información tecnológica** (p.ej., dirección IP, tipo de dispositivo, sistema operativo, tipo de navegador, páginas web que visita, cookies y tecnologías similares cuando usted utiliza sitios web o aplicaciones móviles de BRP o de distribuidores)
- **Información de la interacción con BRP** (p.ej., información recopilada cuando usted llama a nuestros representantes de ventas, compra artículos en un sitio web de BRP, se suscribe a correos electrónicos de BRP, participa en concursos y sorteos patrocinados por BRP o asiste a eventos patrocinados por BRP).
- **Información transaccional** (p.ej., información necesaria para gestionar devoluciones, información de pago cuando usted compra nuestros productos o servicios a través de nuestros sitios web o aplicaciones móviles y otros asuntos relacionados con su compra de productos de BRP).

Esta información se puede utilizar y tratar para los siguientes propósitos:

- Seguridad
- Atención al cliente en ventas y postventa (p.ej., completar o hacer el seguimiento con usted de su compra o mantenimiento)
- Registro y garantía
- Comunicación (p.ej., enviarle una encuesta de satisfacción BRP)
- Publicidad conductual en línea, elaboración de perfiles y servicios basados en la ubicación (p.ej., oferta de experiencia personalizada)
- Cumplimiento normativo y resolución de litigios
- Marketing y publicidad
- Asistencia (p.ej., ayudar con cualquier problema de entrega, gestionar devoluciones y otros asuntos relacionados con su compra de productos de BRP).

También podemos utilizar información personal para generar datos agregados o estadísticos que no lo identifican personalmente.



**Su información personal se puede revelar a las siguientes personas: BRP, concesionarios, distribuidores y proveedores de servicio autorizados de BRP, socios de publicidad y estudios de mercado y otros terceros autorizados.**

Es posible que recopilemos información sobre usted de otras fuentes, incluidos terceros, como por ejemplo, concesionarios y socios autorizados con los que ofrecemos servicios o que participan en actividades conjuntas de marketing. Es posible que también recibamos información sobre usted desde plataformas de medios sociales como Facebook y Twitter cuando interactúa con nosotros en dichas plataformas.

Dependiendo de las circunstancias, su información personal puede comunicarse fuera de la región donde usted reside. Su información personal se retiene solamente el tiempo que sea necesario para el propósito para el cual se obtuvo y de conformidad con nuestras políticas de retención.

Para ejercitar sus derechos de privacidad de datos (p.ej., derecho de acceso, derecho de rectificación), para retirar su consentimiento y ser eliminado de la lista de direcciones a efectos de marketing o para encuestas de satisfacción o para preguntas generales sobre privacidad de datos, póngase en contacto con el Directorio de Protección de Datos de BRP por correo electrónico en **privacyofficer@brp.com** o por correo postal a:

BRP Legal Service, 726 St-Joseph, Valcourt, Quebec, Canadá, J0E 2L0.

**Cuando BRP realiza el tratamiento de su información personal, lo hace cumpliendo su Política de Privacidad que está disponible en: <https://www.brp.com/en/privacy-policy.html> o utilizando el siguiente Código QR.**



---

# CONTACTO

*www.brp.com*

## Asia Pacífico

### Australia

6 Lord Street  
Lakes Business Park  
Botany, NSW 2019

### China

Room 3703, Tower 2,  
Grand Gateway  
3 Hong Qiao Road,  
Xuhui District,  
Shanghai 200030

### Japón

21F Shinagawa East One Tower  
2-16-1 Konan, Minato-ku-ku,  
Tokyo 108-0075

### Nueva Zelanda

Suite 1.6, 2-8 Osborne Street,  
Newmarket, Auckland 2013

## Europa, Oriente Medio y

### África

### Bélgica

Oktrooi plein 1  
9000 Gent

### República Checa

Stefanikova 43a  
Prague 5  
150 00

### Alemania

Itterpark 11  
40724 Hilden

### Finlandia

Isoaavantie 7  
PL 8040  
96101 Rovaniemi

### Francia

Arteparc Bâtiment B  
Route de la côte d'Azur,  
13 590 Meyreuil

### Noruega

Ingvald Ystgaardsvei 15  
N-7484 Trondheim  
Salg, marketing, ettermarked

### Suecia

Spinnvägen 15  
903 61 Umeå  
Sweden 90821

### Suiza

Avenue d'Ouchy 4-6  
1006 Lausanne

## América Latina

### Brasil

Av. James Clerck Maxwell, 230  
Campinas, Sao Paulo  
CEP 13069-380

### México

Av. Ferrocarril 202  
Parque Industrial Querétaro  
Santo Rosa Jauregui, Querétaro  
C.P. 76220

## Norteamérica

### Canadá

3200A, rue King Ouest,  
Suite 300  
Sherbrooke (Québec) J1L 1C9

### Estados Unidos de América

10101 Science Drive  
Sturtevant, Wisconsin  
53177

---

## CAMBIO DE DIRECCIÓN Y PROPIETARIO

Si su dirección ha variado o es el nuevo propietario del vehículo, asegúrese de notificárselo a BRP por alguno de estos medios:

- Notificación a distribuidor autorizado de Can-Am.
- **Norteamérica solamente:** llame al 1 888 272-9222.
- Enviar una de las tarjetas de cambio de dirección que se encuentran en las siguientes páginas a una de las direcciones de BRP indicadas en la sección de *Contacto* de esta guía.

En caso de cambio de titularidad, le rogamos que adjunte un comprobante en el que se indique que el anterior propietario accede a la transferencia.

La notificación a BRP es muy importante, incluso después del límite de validez de la garantía limitada, ya que permite a BRP localizar al propietario del vehículo si fuese necesario; por ejemplo, cuando se inician campañas de seguridad. Corresponde al propietario informar a BRP.

**UNIDADES ROBADAS:** Si roban su vehículo personal, debe notificar a BRP o a un distribuidor de Can-Am autorizado. Le pediremos que nos proporcione su nombre, dirección y número de teléfono, el número de identificación del vehículo y la fecha en que fue sustraído.

CAMBIO DE DIRECCIÓN CAMBIO DE TITULARIDAD 

NÚMERO DE IDENTIFICACIÓN DEL VEHÍCULO

Número de modelo

Número de identificación del vehículo (V.I.N.)

DIRECCIÓN ANTERIOR  
O TITULAR ANTERIOR:

NOMBRE

NÚM.

CALLE

APT

POBLACIÓN:

PROVINCIA/REGIÓN

CÓDIGO POSTAL

PAÍS

TELÉFONO

NUEVA DIRECCIÓN  
O NUEVO TITULAR:

NOMBRE

NÚM.

CALLE

APT

POBLACIÓN:

PROVINCIA/REGIÓN

CÓDIGO POSTAL

PAÍS

TELÉFONO

DIRECCIÓN DE CORREO ELECTRÓNICO

CAMBIO DE DIRECCIÓN CAMBIO DE TITULARIDAD 

NÚMERO DE IDENTIFICACIÓN DEL VEHÍCULO

Número de modelo

Número de identificación del vehículo (V.I.N.)

DIRECCIÓN ANTERIOR  
O TITULAR ANTERIOR:

NOMBRE

NÚM.

CALLE

APT

POBLACIÓN:

PROVINCIA/REGIÓN

CÓDIGO POSTAL

PAÍS

TELÉFONO

NUEVA DIRECCIÓN  
O NUEVO TITULAR:

NOMBRE

NÚM.

CALLE

APT

POBLACIÓN:

PROVINCIA/REGIÓN

CÓDIGO POSTAL

PAÍS

TELÉFONO

DIRECCIÓN DE CORREO ELECTRÓNICO

Esta página se ha dejado en blanco intencionadamente.

CAMBIO DE DIRECCIÓN CAMBIO DE TITULARIDAD 

NÚMERO DE IDENTIFICACIÓN DEL VEHÍCULO

Número de modelo

Número de identificación del vehículo (V.I.N.)

DIRECCIÓN ANTERIOR  
O TITULAR ANTERIOR:

NOMBRE

NÚM.

CALLE

APT

POBLACIÓN:

PROVINCIA/REGIÓN

CÓDIGO POSTAL

PAÍS

TELÉFONO

NUEVA DIRECCIÓN  
O NUEVO TITULAR:

NOMBRE

NÚM.

CALLE

APT

POBLACIÓN:

PROVINCIA/REGIÓN

CÓDIGO POSTAL

PAÍS

TELÉFONO

DIRECCIÓN DE CORREO ELECTRÓNICO

CAMBIO DE DIRECCIÓN CAMBIO DE TITULARIDAD 

NÚMERO DE IDENTIFICACIÓN DEL VEHÍCULO

Número de modelo

Número de identificación del vehículo (V.I.N.)

DIRECCIÓN ANTERIOR  
O TITULAR ANTERIOR:

NOMBRE

NÚM.

CALLE

APT

POBLACIÓN:

PROVINCIA/REGIÓN

CÓDIGO POSTAL

PAÍS

TELÉFONO

NUEVA DIRECCIÓN  
O NUEVO TITULAR:

NOMBRE

NÚM.

CALLE

APT

POBLACIÓN:

PROVINCIA/REGIÓN

CÓDIGO POSTAL

PAÍS

TELÉFONO

DIRECCIÓN DE CORREO ELECTRÓNICO

Esta página se ha dejado en blanco intencionadamente.



























Nº de modelo \_\_\_\_\_

NÚMERO DE IDENTIFICACIÓN  
DEL **VEHÍCULO** (V.I.N) \_\_\_\_\_

NÚMERO DE IDENTIFICACIÓN  
DEL **MOTOR** (E.I.N.) \_\_\_\_\_

**Propietario:** \_\_\_\_\_

NOMBRE

\_\_\_\_\_

N.º

CALLE

APT

\_\_\_\_\_

POBLACIÓN

PROVINCIA/REGIÓN

CÓDIGO POSTAL

**Fecha de Compra** \_\_\_\_\_

AÑO

MES

DÍA

**Fecha de caducidad  
de la garantía** \_\_\_\_\_

AÑO

MES

DÍA

Para ser completado por el concesionario en el momento de la venta.

ZONA PARA EL SELLO DEL CONCESIONARIO

## ⚠ ADVERTENCIA

### EXISTEN RIESGOS DERIVADOS DEL USO DE ESTE VEHÍCULO.

Si no se observan las precauciones debidas, puede producirse una colisión o un vuelco, incluso en maniobras rutinarias, tales como girar y conducir por dunas o sobre obstáculos.

La no observación de estas instrucciones puede dar lugar a riesgos de **LESIONES GRAVES O INCLUSO DE MUERTE.**

- **ANTES DE USAR ESTE VEHÍCULO, LEA ESTA GUÍA DEL USUARIO Y TODAS LAS ETIQUETAS DE SEGURIDAD COLOCADAS EN EL VEHÍCULO, Y VEA EL DVD SOBRE SEGURIDAD.**



- **NO UTILICE NUNCA ESTE VEHÍCULO SIN UN ENTRENAMIENTO ADECUADO.**  
Siga un curso de aprendizaje certificado.
- **NO SOBREPASE LA CAPACIDAD DE LOS ASIENTOS DEL VEHÍCULO.**
- **NUNCA DEBE LLEVAR PASAJEROS EN LOS MODELOS DE 1 PASAJERO (el usuario).**  
Si lleva pasajeros, aumenta el riesgo de perder el control.

- **NUNCA UTILICE ESTE VEHÍCULO EN UNA SUPERFICIE PAVIMENTADA.**

Si utiliza este vehículo en una superficie pavimentada, aumenta el riesgo de perder el control.

- **NUNCA UTILICE ESTE VEHÍCULO EN VÍAS PÚBLICAS.**

Si utiliza este vehículo en una vía pública, puede colisionar con otro vehículo.

- **EL USUARIO Y EL PASAJERO (modelos MAX) DEBEN LLEVAR SIEMPRE UN CASCO APROBADO, protección ocular y ropa protectora.**

- **NO CONDUZCA NUNCA BAJO LOS EFECTOS DE DROGAS O ALCOHOL.**

Afectan negativamente a los tiempos de reacción y al criterio para decidir.

- **NUNCA CONDUZCA ESTE VEHÍCULO A UNA VELOCIDAD EXCESIVA.**

Si utiliza este vehículo a una velocidad excesiva para el terreno en cuestión, las condiciones de visibilidad o sus habilidades, aumenta el riesgo de perder el control.

- **NO INTENTE SALTOS NI PIRUETAS CON EL VEHÍCULO.**

®TM y el logotipo de BRP son marcas comerciales de BOMBARDIER RECREATIONAL PRODUCTS INC. O de sus filiales.

©2022 BOMBARDIER RECREATIONAL PRODUCTS INC. RESERVADOS TODOS LOS DERECHOS.

[www.brp.com](http://www.brp.com)

SKI-DOO®

LYNX®

SEA-DOO®

EVINRUDE®

CAN-AM®

ROTAX®