

can-am



**OUTLANDER-SERIEN (T-KATEGORI)
OUTLANDER MAX-SERIEN (T-KATEGORI)**

**BRUKERHÅND-
BOK**

Inkluderer informasjon om sikkerhet, kjøretøyet og vedlikehold av det

**N
O
R
G**

⚠ ADVARSEL

Les denne brukerhåndboken grundig. Den inneholder viktig informasjon om sikkerhet. Minste anbefalte alder for bruker: 16 eller eldre med gyldig førerkort. Oppbevar alltid brukerhåndboken sammen med kjøretøyet.

⚠ ADVARSEL

KJØRETØYET KAN VÆRE FARLIG Å BRUKE. En kollisjon eller velt kan skje raskt hvis du ikke tar riktige forholdsregler, selv under standardmanøvre som f.eks. snumanøvre og kjøring i bakker eller over hindringer. For din egen sikkerhet må du forstå og følge alle advarslene i denne håndboken og på dekalene på kjøretøyet. Hvis du ikke tar hensyn til disse advarslene, kan det føre til **ALVORLIG SKADE ELLER DØDSFALL**. Oppbevar alltid brukerhåndboken sammen med kjøretøyet.

⚠ ADVARSEL

Å overse noen av sikkerhetsforanstaltningene og instruksene i denne brukerhåndboken, **SIKKERHETSVIDEOEN** og sikkerhetsmerker på kjøretøyet, kan resultere i alvorlig eller dødelig personskade.

⚠ ADVARSEL

Ytelsene til dette kjøretøyet kan være høyere enn andre kjøretøy du har kjørt tidligere. Ta deg tid til å gjøre deg kjent med det nye kjøretøyet ditt.

TM® Varemerker for BRP eller dets tilknyttede selskaper.

Dette er en ikke uttømmende liste over varemerker som tilhører Bombardier Recreational Products Inc. eller dens tilknyttede selskaper:

Can-Am®

D.E.S.S.™

DPST™

Outlander™

ROTAX®

TTI™

XPS®

Alle rettigheter forbeholdes. Ingen del av denne håndboken skal reproduseres i noen for uten skriftlig forhåndstillatelse fra Bombardier Recreational Products Inc.

©Bombardier Recreational Products Inc. (BRP) 2022

Deutsch	Dieses Handbuch ist möglicherweise in Ihrer Landessprache verfügbar. Bitte wenden Sie sich an Ihren Händler oder besuchen Sie: www.operatorsguides.brp.com
English	This guide may be available in your language. Check with your dealer or go to: www.operatorsguides.brp.com
Español	Es posible que este manual esté disponible en su idioma. Consulte a su distribuidor o visite: www.operatorsguides.brp.com
Français	Ce guide peut être disponible dans votre langue. Vérifier avec votre concessionnaire ou aller à: www.operatorsguides.brp.com
Italiano	Questa guida potrebbe essere disponibile nella propria lingua. Contattare il concessionario o consultare: www.operatorsguides.brp.com
中文	本手册可能有您的语种的翻译版本。请向经销商询问，或者登录 www.operatorsguides.brp.com 查询。
日本語	このガイドは、言語によって翻訳版が用意されています。ディーラーに問い合わせるか、次のアドレスでご確認ください： www.operatorsguides.brp.com
Nederlands	Deze handleiding kan beschikbaar zijn in uw taal. Vraag het aan uw dealer of ga naar: www.operatorsguides.brp.com
Norsk	Denne boken kan finnes tilgjengelig på ditt eget språk. Kontakt din forhandler eller gå til: www.operatorsguides.brp.com
Português	Este manual pode estar disponível em seu idioma. Fale com sua concessionária ou visite o site: www.operatorsguides.brp.com
Русский	Воспользуйтесь руководством на вашем языке. Узнайте о его наличии у дилера или на странице по адресу www.operatorsguides.brp.com
Suomi	Käyttöohjekirja voi olla saatavissa omalla kielelläsi. Tarkista jälleenmyyjältä tai käy osoitteessa: www.operatorsguides.brp.com
Svenska	Denna bok kan finnas tillgänglig på ditt språk. Kontakta din återförsäljare eller gå till: www.operatorsguides.brp.com

Dekkede modeller
T-kategori (EU) reg. 167/2013

Outlander 450 STD – uten ABS Outlander 450 DPS – ABS Outlander 450 XU – ABS Outlander 450 XU+ – uten ABS	Outlander MAX 450 DPS – ABS
Outlander 570 STD – uten ABS Outlander 570 DPS – ABS Outlander 570 XU – ABS	Outlander MAX 570 DPS – ABS Outlander MAX 570 XT – ABS

I Canada distribueres og vedlikeholdes produkter av Bombardier Recreational Products Inc. (BRP).

I USA ytes service på og foretas distribusjon av produktene av BRP US Inc.

Innen EØS (som består av medlemsstater i EU pluss Storbritannia, Norge, Island og Liechtenstein), samveldet av uavhengige stater (inklusive Ukraina og Turkmenistan) og Tyrkia blir produktene distribuert og får service av BRP European Distribution S.A. Og andre tilknyttede selskaper og datterselskaper av BRP.

For alle andre land distribueres og vedlikeholdes produkter av Bombardier Recreational Products Inc. (BRP) og deres partnere.

Når du leser denne brukerhåndboken, må du huske at:

 **ADVARSEL**

Tegn på en potensiell fare som, hvis den ignoreres, kan resultere i alvorlig eller dødelig personskade.

INNHOLD

GENERELL INFORMASJON

GENERELL INFORMASJON	10
Hva du må vite før du kjører	10
Sikkerhetsmeldinger	11
Om denne brukerhåndboken	11

SIKKERHETSINFORMASJON

GENERELLE FORHOLDSREGLER	14
Unngå karbonmonoksidforgiftning	14
Unngå bensinbranner og andre farer	14
Unngå brannskader fra varme deler	14
Tilbehør og modifikasjoner	14
SPEIELLE SIKKERHETSMELDINGER	16
2-setersmodeller – Førerens ansvar	18
2-setersmodeller – Passasjerens ansvar	18
EU	19
DRIFTSADVARSLER	20
Kjøretøy på fast dekke	24
KONTROLL FØR KJØRING	41
Liste over kontroller for kjøring	41
KJØRE	44
Kjøreutstyr	45
Kjøre med passasjer	46
Fritidskjøring	46
Miljø	47
Begrensninger i utformingen	48
Bruk i terrenget	48
Kjøreteknikker	48
KJØRE MED LAST OG UTFØRE ARBEID	60
Arbeide med kjøretøyet	60
Last	60
Last på lastestativene	61
Slepe last	62
Kjøring med tilhenger	62
VIKTIGE DEKALER PÅ PRODUKTET (ALLE LAND UNNTATT CANADA/ USA)	64
Sikkerhetsdekaleringer	64

INFORMASJON OM KJØRETØYET

VIKTIGSTE BETJENING	78
Styre	79
Gasshåndtak	79
Bremsehåndtak	79
Bremselås	79
Bremsepedal	80
Motorstoppbryter	81
Tenningsbryter og nøkler	81
RF D.E.S.S. Nøkkel og kontakt	81

ANDRE KONTROLLER	83
Styrehus for gasshendel	84
Girspak	85
Flerfunksjonsbryter	87
Oppvarmede håndtak for føreren (hvis montert)	93
Oppvarmet gasshåndtak (hvis montert)	93
UTSTYR	95
Førersetet	95
Passasjerstet	95
Fothvilere	96
Gripehåndtak for passasjer	97
12-volts strømuttak	97
Oppbevaringsrom bak	97
Bagasjebærere	98
Verktøysett	98
Tilhengerfeste	98
Tilhengerkontakt	99
Nummerskiltlys	99
Vinsj (hvis montert)	99
Bergingskroker	100
Beskyttelsesplater på understellet	100
4,5 TOMMERS DIGITALT DISPLAY	101
Multifunksjonsdisplay	101
Retningslys	102
Innstillinger	104
KJØREHJELPTEKNOLOGIER (HVIS UTSTYRT)	106
ABS (antiblokksystem)	106
eCBS (elektronisk kombinert bremsesystem)	106
BTC (Bremskraftkontroll)	106
DTC (Drag momentstyring)	106
DRIVSTOFF	107
Krav til drivstoff	107
Fylling av drivstoff	107
INNKJØRINGSPERIODE	109
Kjøring under innkjøringsperioden	109
GRUNNLEGGENDE PROSEDYRER	110
Aktivere det elektriske systemet	110
Starte motoren	110
Skifte gir	110
Parker kjøretøyet og sett på parkeringsbremsen	110
SPESIELLE PROSEDYRER	112
Rå motor	112
Vann i CVT-enheten	112
Vann i luftfilterhuset	113
Kjøretøyet er veltet	113
Kjøretøyet er nedsenket i vann	114
JUSTER KJØRETØYET DITT	115
Justere fjæringen	115
Dynamisk servostyring (DPS) Justering av hjelpenivå (modeller med DPS)	116
LØFTE KJØRETØYET	118
Generell sikkerhetsinformasjon for løfting	118

Løfte hele kjøretøyet	118
TRANSPORT AV KJØRETØYET	120
Bruke kjøretøyets egen kraft til å kjøre opp på transportutstyr.....	121
Bruke en vinsj for å trekke kjøretøyet opp på transportutstyr.....	122
Sikre kjøretøyet for transport	122
Hvordan få kjøretøy av tilhenger	123

VEDLIKEHOLD

VEDLIKEHOLDSPLAN.....	126
EPA-forskrifter – kjøretøy i Canada og USA	126
OMFATTENDE STØVFORHOLD	126
Informasjon om vedlikeholdsplanen	126
Vedlikeholdsplan – 450-motor	128
Vedlikeholdsplan – 570-motor	134
Dokumentasjon av vedlikehold	143
VEDLIKEHOLDPROSEDYRER	149
Nullstille meldingen: Vedlikehold nødvendig	149
Luftfilter	149
CVT LUFTFILTER	152
Motorolje	153
Motoroljefilter	155
Ventilasjonsfilter drivstofftank	156
Radiator	157
Kjølevæske	157
Eksossystem	160
Girkasseolje (570-modeller).....	161
Tennplugger.....	163
CVT-deksel	163
Drivreim	165
Motovariator og sekundærvariatorer.....	166
Batteri	166
Sikringer	167
Lys	168
Drivakselmansjett og -beskyttelse	170
Hjullager	171
Hjul og dekk	171
Styring	172
Oppheng	173
Bremser	173
STELL AV KJØRETØYET	176
Rengjøring og beskyttelse	176
OPPBEVARING OG KLARGJØRING FØR SESONGSTART	178

TEKNISK INFORMASJON

TILTENKT BRUK.....	180
IDENTIFIKASJON AV KJØRETØYET	181
Kjøretøyets identifikasjonsnummer	181
Motorens identifikasjonsnummer (EIN).....	182
Samsvarsdekal.....	182

Dekaler med teknisk informasjon	183
RADIOFREKVENS DIGITALT KODET SIKKERHETSSYSTEM (RF D. E. S. S. NØKKELE)	185
STØY- OG VIBRASJONSVERDIER	186
EU-SAMSVARSERKLÆRING	187
UK-SAMSVARSERKLÆRING	188
EAC-SAMSVARSERKLÆRING	189

TEKNISKE SPESIFIKASJONER

TEKNISKE SPESIFIKASJONER	192
---------------------------------------	------------

DELEKATALOG

DELEKATALOG PÅ NETT	202
----------------------------------	------------

FEILSØKING

RETNINGSLINJER FOR FEILSØKING	204
Motoren dreies ikke rundt	204
Motoren dreies rundt, men starter ikke	204
Motoren mangler akselerasjon eller kraft	205
Motoren overopphetes	206
Tilbaketemming i motor	206
Motoren feiltenner	206
Kjøretøyet kan ikke oppnå full hastighet	206
Girspaken er vanskelig å flytte	207
Turtallet øker, men kjøretøyet beveger seg ikke	207
Redusert servostyring	207
MELDINGER PÅ DIGITALT DISPLAY	209

GARANTI

BRPS BEGRENSEDE GARANTI I USA OG CANADA: 2023 CAN-AM® ATV	212
GARANTI RELATERT TIL US EPA-UTSLIPP	215
GARANTIERKLÆRING FOR UTSLIPPSKONTROLL I CALIFORNIA	218
BRPS INTERNASJONALE BEGRENSEDE GARANTI: 2023 CAN-AM® ATV	221
BRPS BEGRENSEDE GARANTI FOR EØS, SAMVELDET AV UAVHENGIGE STATER OG TYRKIA: 2023 CAN-AM® ATV	225

KUNDEINFORMASJON

INFORMASJON OM DATAVERN	230
KONTAKT OSS	232
Asia og Stillehavsområdet	232
Europa, Midtøsten og Afrika	232
Latin-Amerika	232
Nord-Amerika	232

ADRESSEENDRING / SKIFTE AV EIER.....233

Denne siden er blank med
hensikt

GENERELL INFORMASJON

GENERELL INFORMASJON

Gratulerer med kjøpet av en ny Can-Am® ATV. Det dekkes av en BRP begrenset garanti og et nettverk av autoriserte Can-Am Off-road-forhandlere som er klare til å tilby deler, tilbehør eller service du måtte ha behov for.

Ved levering ble du informert om hva garantien dekker, og du signerte listen med kontrollpunkter før levering for å sikre at du var fornøyd med klargjøringen av det nye kjøretøyet.

Forhandleren din jobber for at du skal bli fornøyd. Hvis du trenger mer informasjon, ber vi deg kontakte forhandleren.

Hva du må vite før du kjører

Les denne brukerhåndboken før du bruker kjøretøyet, for å lære hvordan du kan redusere risikoen for at du selv og personer i nærheten blir skadet.

Du må også lese alle sikkerhetsdekalene på kjøretøyet og se *sikkerhetsvideoen* på:

<https://can-am.brp.com/off-road/safety>

Eller bruk følgende QR-kode.



Dette kjøretøyet er bare beregnet på kjøring i terrenget. Det er i første rekke beregnet på fritidsbruk, men det kan også brukes til nyttekjøring.

Dersom du ikke følger disse advarslene kan det resultere i ALVORLIG PERSONSKADE ELLER DØD.

Anbefalt alder

Dette er et kjøretøy i kategori G. Følg alltid denne anbefaling om minimumsalder:

- Personer under 16 år skal aldri bruke dette kjøretøyet.
- Passasjerer på 2-seters modeller må være i stand til å holde føttene på fotstøttene og hendene på gripehåndtakene hele tiden når han/hun sitter på kjøretøyet.

Opplæringskurs

Kjør aldri dette kjøretøyet uten nødvendige instruksjoner. **Delta på et føreropplæringskurs.** Alle førere bør gjennomføre et opplæringskurs med en sertifisert instruktør.

Hvis du vil ha mer informasjon om ATV-sikkerhet, kan du kontakte en autorisert Can-Am Off-Road-forhandler angående tilgjengelige opplæringskurs som måtte finne sted i nærheten.

I USA, ring til Specialty Vehicle Institute of America (SVIA) på 1 800 887–2887 eller i Canada, Canada Safety Council (CSC) på 1 613 739–1535.

Sikkerhetsmeldinger

Typen sikkerhetsmeldinger, hvordan de ser ut og hvordan de brukes i denne veiledningen forklares som følger:

Varselsymbolet  indikerer fare for skade.

ADVARSEL

Tegn på en potensiell fare som, hvis den ignoreres, kan resultere i alvorlig eller dødelig personskade.

FORSIKTIG

Indikerer en farlig situasjon som vil resultere i mindre eller moderat personskade hvis den ikke unngås.

MERKNAD

Indikerer en instruksjon som, hvis den ikke følges, kan føre til alvorlig skade på kjøretøyets komponenter eller annet materiell.

Om denne brukerhåndboken

Denne brukerhåndboken har blitt utarbeidet med tanke på å gjøre eieren/føreren av det nye kjøretøyet kjent med dets ulike anordninger for betjening og instruksjoner for vedlikehold og sikker bruk. Den er uunnværlig for riktig bruk av produktet.

Oppbevar operatørhåndboken i kjøretøyet, slik at du kan få informasjon om vedlikehold, feilsøking og instruering av andre.

Merk at denne guiden er tilgjengelig på flere språk. Hvis det finnes forskjeller, skal den engelske versjonen gjelde.

Hvis du vil vise og/eller skrive ut en ekstra kopi av brukerhåndboken, kan du gå til følgende webområde:

www.operatorsguides.brp.com

Informasjonen i dette dokument er riktig ved tidspunktet for publisering. BRPs politikk er imidlertid å kontinuerlig forbedre sine produkter uten med dette å forplikte seg selv til å montere dem i tidligere produserte produkter. På grunn av sene endringer kan det oppstå noen forskjeller mellom det produserte produktet og beskrivelser og/eller spesifikasjoner i denne håndboken. BRP forbeholder seg retten til når som helst å avbryte eller endre spesifikasjoner, konstruksjon, funksjoner, modeller eller utstyr uten å påta seg noen forpliktelser.

Denne brukerhåndboken skal følge med kjøretøyet når det selges.

Når du leser denne brukerhåndboken, må du huske at:



ADVARSEL

Tegn på en potensiell fare som, hvis den ignoreres, kan resultere i alvorlig eller dødelig personskaade.

SIKKERHETSINFORMASJON

GENERELLE FORHOLDSREGLER

Unngå karbonmonoksidforgiftning

All motoreksos inneholder karbonmonoksid, som er en dødelig gass. Å puste inn karbonmonoksid kan forårsake hodepine, svimmelhet, søvnlighet, kvalme, forvirring og til slutt død.

Karbonmonoksid er en fargeløs, luktfri, smakløs gass som kan være tilstede selv om du ikke ser eller lukter noen motoreksos. Dødelige nivåer av karbonmonoksid kan nås raskt, og du kan raskt bli overmannet og ikke klare å redde deg selv. Dødelige nivåer av karbonmonoksid kan også henge ved i timer eller dager i lukkede eller dårlig ventilerte områder. Hvis du opplever noen symptomer for karbonmonoksidforgiftning, forlat området umiddelbart, få frisk luft og medisinsk behandling.

For å unngå alvorlig skade eller død fra karbonmonoksid:

- Kjør aldri motoren i dårlig ventilerte eller delvis lukkede områder som garasje, parkeringskjeller eller låve. Selv om du prøver å luften ut motoreksos med vifter eller åpne vinduer og dører, kan karbonmonoksid raskt nå farlige nivåer.
- Kjør aldri motoren utendørs hvor motoreksosen kan trekkes inn i en bygning gjennom åpninger som vinduer og dører.

Unngå bensinbranner og andre farer

Bensin er ekstremt brennbart og svært eksplosivt. Drivstoffdamp kan spres og antennes av en gnist eller flamme mange meter unna motoren. For å redusere risikoen for brann eller eksplosjon, følg disse instruksjonene:

- Bruk bare godkjente røde bensinkanner til oppbevaring av drivstoff.
- Beholderen må sikres godt i lasterommet og plasseres slik at den ikke berører underlaget ved velting. BRP LinQ-beholdere anbefales sterkt.
- Fyll aldri en bensinbeholder på kjøretøyet. Utlading av statisk elektrisitet kan antenne bensinen.
- Følg nøye instruksjonene som er gitt under *Drivstoff*, ved påfylling av bensin.
- Ikke start eller bruk motoren hvis tanklokket ikke er riktig på plass.

Bensin er giftig og kan føre til personskade eller dødsfall.

- Sug aldri opp bensin med munnen.
- Hvis du svelger bensin, får bensin i øynene eller inhalerer bensingass, må du øyeblikkelig kontakte lege.

Hvis du får bensinsøl på deg, vask deg med såpe og vann og bytt klærne dine.

Unngå brannskader fra varme deler

Visse deler, f.eks. bremserotorer og komponenter i eksosanlegget, blir varme under bruk. Unngå kontakt med disse delene under og rett etter bruk for å unngå brannskader.

Tilbehør og modifikasjoner

Alle modifikasjoner eller tillegg av BRP-godkjent tilbehør kan påvirke kjøretøyets manøvreringsegenskaper. Det er viktig å ta seg tid til å gjøre seg kjent med kjøretøyet etter at modifikasjonene er gjort for å forstå hvordan du tilpasser din kjøreadferd tilsvarende.

Unngå installasjon av utstyr som ikke er spesifikt godkjent av BRP for det aktuelle kjøretøyet og unngå uautorisert modifisering. Disse modifikasjonene og angjeldende utstyr er ikke testet av BRP og kan medføre skaderisiko. For eksempel kan de:

- Forårsake tapt kontroll og gi økt risiko for ulykke
- Forårsake overoppheting eller kortslutning som øker risikoen for brann eller brannskader
- Påvirke kjøretøyets beskyttelsesegenskaper.

Kjøretøyet kan også bli ugyldig for bruk.

Som eksempel kan nevnes at installasjon av ytterligere en GPS eller mobiltelefon kan påvirke kjøretøyets kjøreegenskaper og øke risikoen for å miste kontrollen.

Spør din autoriserte BRP-forhandler for passende, tilgjengelig tilbehør for ditt kjøretøy.

SPESIELLE SIKKERHETSMELDINGER

DETTE KJØRETØYET ER IKKE NOE LEKETØY OG KAN VÆRE FARLIG Å BRUKE.

- Dette kjøretøyet oppfører seg annerledes enn andre kjøretøy, inkludert motorsykler og biler. En kollisjon eller velt kan skje raskt hvis du ikke tar riktige forholdsregler, selv under standardmanøvre som f.eks. snumanøvre og kjøring i bakker eller over hindringer.

ALVORLIGE SKADER ELLER DØDSFALL kan bli resultatet hvis du ikke følger disse anvisningene:

- Les og forstå brukerhåndboken og alle sikkerhetsdekaleringer på kjøretøyet før det tas i bruk. Se på og følg med på sikkerhetsvideoen før du bruker kjøretøyet.
- Følg alltid anbefalingen om minimumsalder: Personer under 16 år skal aldri bruke dette kjøretøyet.
- Sett deg aldri på dette kjøretøyet uten en godkjent hjelm av riktig størrelse og annet påkrevd kjøretøystyr. Se *KJØREUTSTYR* i *BRUK AV KJØRETØYET* for detaljert informasjon.
- Ta aldri med en passasjer på dette kjøretøyet med mindre du kjører en 2-seatersmodell. Passasjer(er) påvirker balansen og styreegenskapene og øker risikoen for å miste kontroll.
- Ikke utfør endringer på 1-setersmodeller for å få plass til passasjer, og ikke bruk stativene til å ta med passasjer.
- Kjøretøyet er ikke utformet for å kjøres på fast dekke. Hvis du må kjøre et kort stykke slikt underlag, må du unngå brå manøvreringer med rattet og gass- og bremsepedalen. Reduser hastigheten.
- Kjøretøyet er ikke utformet for kjøring på veier eller motorveier (de fleste steder er dette ulovlig). Kjøring på veier eller motorveier kan føre til kollisjon med andre kjøretøyer.
- Bruk aldri kjøretøyet når du er trøtt, syk eller påvirket av medikamenter eller alkohol. Reaksjonstiden og bedømmelsesevnen påvirkes mye i slike tilstander.
- Forsøk aldri å steile og kjøre på to hjul, hoppe eller utføre andre stunt.
- Kjør aldri med for stor hastighet. Kjør alltid i en hastighet som er tilpasset terrenget, sikten, kjøreforholdene og erfaringen din.
- Kjør alltid langsomt, og vær ekstra forsiktig ved kjøring i ukjent terreng. Vær alltid oppmerksom på endring av terrengforholdene når du opererer dette kjøretøyet.
- Kjør ikke på svært ujevnt, glatt eller løst underlag før du har fått opplæring i og har tilegnet deg de ferdighetene som kreves for å beherske kjøretøyet i slikt terreng. Vær alltid ekstra forsiktig i slikt terreng.
- Følg alltid riktige prosedyrer for svinging som er beskrevet i avsnittet *KJØRETEKNIKKER*.
- Kjør aldri i bakker som er for bratte for kjøretøyet eller for ferdighetene dine.
- Følg alltid riktige prosedyrer for klatring eller nedkjøring i bakker som er beskrevet i avsnittet *KJØRETEKNIKKER*. Kontroller terrenget nøye før du kjører opp bakker. Kjør aldri i motbakker med veldig glatte eller løse overflater.
- Følg alltid riktige prosedyrer ved kjøring nedover og bremsing i bakker slik det er beskrevet i *KJØRETEKNIKKER* i denne brukerhåndboken. Kontroller terrenget nøye før du kjører ned bakker.
- Følg alltid riktige prosedyrer ved kjøring langs skråningen i bakker slik det er beskrevet i *KJØRETEKNIKKER* i denne brukerhåndboken. Unngå bakker med svært glatte eller løse overflater.

- Følg alltid riktige prosedyrer hvis maskinen stopper eller ruller bakover ved kjøring opp bakker. Unngå dette ved å alltid bruke lavt gir og holde jevn hastighet ved kjøring opp bakker. Hvis du stopper eller ruller bakover, må du følge kjøreteknikkprosedyrene som beskrives i *KJØRETEKNIKKER* i denne brukerhåndboken.
- Kontroller alltid om det finnes hindringer før du kjører i et ukjent område. Forsøk aldri å kjøre over store hindringer, som store steiner eller trær som har falt ned. Følg alltid riktige prosedyrer for klatring eller nedkjøring i bakker som beskrevet i *KJØRETEKNIKKER*.
- Vær alltid forsiktig når du skrenser eller skli. Lær deg hvordan du kan skrense eller skli på en sikker og kontrollert måte ved en lav hastighet og i et jevnt terreng. Kjør langsomt på meget glatte underlag, som for eksempel is, og vær ekstra forsiktig slik at du ikke mister kontrollen når du får sleng. Når du kjører en 2-seters modell og har med passasjer, må du ikke prøve å skrense eller skli. Kjøretøyet kan velte, eller passasjerer kan kastes av.
- Kjør aldri dette kjøretøyet gjennom dype eller sterke vannstrømmer. Vann må aldri overstige fotstøttene. Husk at våte bremsesystemer kan føre til redusert bremskraft. Test bremsene når du kjører ut av vann, søle eller snø. Brems om nødvendig flere ganger slik at friksjonsvarmen tørker bremsene.
- Husk alltid at bremselengden lett påvirkes av en rekke forhold som omfatter, men ikke er begrenset til: vær- og terrengforhold, bremsesystem og dekkenes tilstand og kjøretøyet hastighet og tilstand, samt kjøretøyet last inkludert sleping. Tilpass alltid kjøringen i henhold til dette.
- Bekreft alltid at det ikke finnes hindringer eller mennesker bak kjøretøyet når du rygger. Når du ser at det er sikkert å rygge, rygger du langsomt. Vær oppmerksom at passasjerer på en 2-seters modell kan hindre sikten.
- BRP anbefaler deg å sitte på ATV-en når du rygger. Unngå å stå oppreist. Vekten din kan forskyves fremover mot gasspaken og forårsake en utilsikket akselerasjon slik at du mister kontrollen.
- Overskrid aldri oppgitte lastbegrensninger for dette kjøretøyet inkludert fører, passasjer (2-setersmodeller), all annen last og ekstra tilbehør. Last skal være jevnt fordelt og godt festet. Senk hastigheten, og følg anvisningene i denne håndboken ved kjøring med last eller tilhenger. Hold større avstand for nedbremsing.
- Inspiser og bekreft at kjøretøyet er i trygg kjøretilstand for du bruker det. Se *KONTROLL FØR KJØRING*. Følg alltid vedlikeholdsplanene slik de beskrives i denne brukerhåndboken. Se *VEDLIKEHOLD*.
- Bruk aldri kjøretøyet hvis betjeningsorganene ikke fungerer normalt.
- Sørg for at dekkene alltid har riktig dekktrykk. Bruk alltid anbefalt dekkdimensjon og -type når du bytter dekk. Informasjon om dekk finner du under *Spesifikasjoner* i denne håndboken.
- Kjøring i hastigheter som er for høye for kjøreforholdene eller ferdighetene dine, kan føre til personskafe. Ikke bruk mer gass enn det som er nødvendig for sikker kjøring. Statistikken viser at uhell og skader ofte skyldes svinging i høye hastigheter. Husk at kjøretøyet er tungt! Bare vekten alene kan føre til at du blir sittende fast under kjøretøyet og pådrar deg skader hvis det velter.
- Kjøretøyet er ikke utformet for hopping, og det kan ikke absorbere bevegelsesenergien som oppstår under manøvrer som hopping, slik at denne energien overføres til føreren. Kjøring på to hjul kan forårsake at kjøretøyet faller over deg. Både hopping og kjøring på bakhjulene medfører høy risiko både for deg selv og passasjerer (2-setersmodeller) og bør alltid unngås.
- Kjøretøyet dekk egner seg ikke for kjøring på fast veidekke.

- Modifiser aldri dette kjøretøyet uten å bruke riktige monteringsmetoder eller deler. Bruk bare BRP-godkjent utstyr.
- Overskrid aldri den angitte lastekapasiteten for kjøretøyet inkludert fører, all annen last og tilbehør som er montert. Last skal være jevnt fordelt og godt festet. Senk hastigheten, og følg anvisningene i denne håndboken ved kjøring med last eller tilhenger. Hold større avstand for nedbremsing.

2-setersmodeller – Førerens ansvar

Føreren må:

- Ikke glemme at det er han/hun som er ansvarlig for sikkerheten til passasjerene.
- Opplyse passasjerene om grunnleggende regler for sikker kjøring.
- Sørge for at passasjerene leser kjøretøyets sikkerhetsmerker og ser *sikkerhetsvideoen*.
- Alltid manøvrere i henhold til beskrivelsene i denne brukerhåndboken for kjøring med og uten passasjer. Det kreves større ferdigheter når du kjører med en passasjer.
- Husk alltid at kjøretøyets manøvrering og stabilitet kan bli påvirket når du kjører med en passasjer. Reduser hastigheten til et trygt nivå. Bruk sunn fornuft. Ikke prøv en manøver hvis du er i tvil, og la passasjerene gå av før manøveren utføres.
- Husk alltid at kjøretøyets bremselengde kan bli lenger når du kjører med en passasjer. Hold større avstand for nedbremsing.
- Ikke ta med passasjer på en 2-seters modell hvis et passasjer sete ikke er riktig montert.
- Aldri ta med mer enn én (1) passasjer. Ikke la passasjerer sitte andre steder enn på passasjer setet.
- Ta aldri med en passasjer hvis du tror passasjerens ferdigheter eller bedømmelse ikke er god nok til at han/hun kan konsentrere seg om terrengforholdene og tilpasse seg disse.
- Ta aldri med en passasjer som har brukt narkotika, medikamenter eller alkohol, eller er trøtt eller uvel. Disse reduserer reaksjonstiden og påvirker bedømmelsen.

2-setersmodeller – Passasjerens ansvar

Passasjerene må:

- Være i stand til å hvile foten på fotstøttene og hendene på gripehåndtaket når han/hun sitter på dette kjøretøyet.
- Aldri sette seg på dette kjøretøyet uten å bruke en godkjent hjelm (inkludert hakebeskytter) som er riktig tilpasset. Passasjerene må også bruke øyevern (briller eller visir), hansker, egnet skotøy, langermet skjorte eller jakke og langbukser.
- Sitte på passasjer setet'.
- Alltid holde begge hendene på håndtaket og begge føttene på fotstøttene under kjøring. Ikke holde tak i føreren.
- Aldri reise seg under bruk av kjøretøyet. Slike bevegelser kan føre til at du mister kontrollen over kjøretøyet.
- Være oppmerksom på kjøretøyets og førerens bevegelser.
- Ikke vent, og få føreren til å senke hastigheten eller stoppe hvis du av en eller annen grunn føler deg utilpass eller usikker under kjøringen.

EU**Kjøring på vei**

Den følgende advarselen gjelder kun land i Europa der det er tillatt å kjøre på vei.

ALVORLIGE SKADER ELLER DØDSFALL kan bli resultatet hvis du ikke følger disse anvisningene.

⚠ ADVARSEL

- Dette kjøretøyet er kun bygget for terrengkjøring. Det kan brukes på korte avstander på fast dekke i redusert hastighet, for å bevege kjøretøyet fra en offroad-plassering til en annen.
- Avstå alltid fra høyere hastighet, og reduserer kjøretøyets hastighet betydelig ved svinging.
- Ta alltid hensyn til trafikkreglene, også når du kjører på veier uten asfaltdekke.
- Bruk alltid eventuelt annet utstyr som kreves i henhold til trafikkreglene for kjøretøy med lav hastighet.

DRIFTSADVARSLER

Følgende advarsel og formatet er anmodet av den amerikanske kommisjonen for forbruksproduksikkerhet (Consumer Product Safety Commission) og skal være i brukerhåndbøkene til alle ATV-er.

Illustrasjonene er kun generelle representasjoner. De kan se annerledes ut på din modell.

Bruke kjøretøyet uten riktig opplæring

⚠ ADVARSEL



POTENSIELL RISIKOSITUASJON

Betjene dette kjøretøyet uten riktig opplæring.

HVA KAN SKJE

Risikoen for en ulykke øker drastisk hvis du ikke vet hvordan du betjener kjøretøyet på riktig måte i ulike situasjoner og terrengforhold.

HVORDAN DU KAN UNNGÅ FAREN

Begynnere og uerfarne operatører bør fullføre et treningskurs. Etter treningskurset bør de sørge for at de regelmessig praktiserer det de har lært på kurset og også ser på driftsteknikkene beskrevet i denne brukerhåndboken.

Hvis du vil ha mer informasjon om opplæringskurs, kan du kontakte en autorisert Can-Am-forhandler.

Aldersanbefalinger

⚠ ADVARSEL



V0037A01

POTENSIELL RISIKOSITUASJON

Hvis du ikke følger den anbefalte kjørealdere for dette kjøretøyet.

HVA KAN SKJE

Alvorlige personskader eller dødsfall kan være resultatet hvis du ikke respekterer den anbefalte kjørealdere.

Selv om et barn befinner seg innen den anbefalte aldersgruppen for betjening av dette kjøretøyet, betyr ikke det at han/hun har ferdighetene, evnen eller dømmekraften som er nødvendig for å betjene dette kjøretøyet sikkert og kan derved bli involvert i en alvorlig ulykke.

HVORDAN DU KAN UNNGÅ FAREN

Ingen under 16 år skal bruke dette kjøretøyet.

Passasjerens fysiske begrensninger

⚠ ADVARSEL

Bare 2-setersmodeller



vmo2014.005.100

POTENSIELL RISIKOSITUASJON

Unnlate å ta hensyn til de fysiske begrensningene for passasjerer på 2-setersmodeller.

HVA KAN SKJE

Hvis passasjerer ikke fullstendig kan støtte føttene på fotstøttene, kan passasjerer bli kastet av i ujevnt terreng.

HVORDAN DU KAN UNNGÅ FAREN

Passasjerer må være i stand til å hvile foten på fotstøttene og hendene på gripehåndtakene når han/hun sitter på kjøretøyet.

Kjøre med passasjer

⚠ ADVARSEL

Bare 1-setersmodeller



V50A020

POTENSIELL RISIKOSITUASJON

Å ta med en passasjer på dette kjøretøyet.

HVA KAN SKJE

Din mulighet til å holde kjøretøyet i balanse og kontrollere det reduseres betraktelig.

Det kan føre til en ulykke som kan skade deg og/eller passasjeren.

HVORDAN DU KAN UNNGÅ FAREN

Ta aldri med passasjerer. Hensikten med det lange setet er å gi føreren mulighet til å endre stilling etter behov ved kjøring. Det er ikke utformet for eller beregnet til å ta med passasjer(er).

Ha med mer enn én (1) passasjer

⚠ ADVARSEL

Bare 2-setersmodeller



V50A100

POTENSIELL RISIKOSITUASJON

Ha med mer enn én (1) passasjer på dette kjøretøyet.

HVA KAN SKJE

Å ha med mer enn én (1) passasjer reduserer evnen til å balansere og kontrollere kjøretøyet.

Det kan føre til en ulykke som kan skade deg og/eller passasjerene.

HVORDAN DU KAN UNNGÅ FAREN

Aldri ta med mer enn én (1) passasjer. Selv med et langt sete som gir ubegrenset bevegelse for føreren, er ikke kjøretøyet designet for eller ment å bære mer enn én (1) fører og én (1) passasjer. Passasjeren må bruke tiltenkt passasjer sete når han/hun sitter på kjøretøyet med føttene fast plantet på fothvilerne og alltid holde i gripehåndtakene.

Be passasjeren(e) sitte på stativene foran eller bak

⚠ ADVARSEL



1000000

POTENSIELL RISIKOSITUASJON

Å la passasjer(er) sitte på fremre eller bakre lastestativ på dette kjøretøyet.

HVA KAN SKJE

Passasjerer på stativene kan:

- påvirke kjøretøyets stabilitet, som igjen kan føre til tap av kontroll.
- resultere i at passasjer(er) skader seg ved fall på harde overflater
- Forårsake en ulykke, noe som kan resultere i at du og/eller dine passasjerer skader seg.

HVORDAN DU KAN UNNGÅ FAREN

La aldri en passasjer sitte på det fremre eller bakre lastestativet på dette kjøretøyet.

Kjøretøy på fast dekke

⚠ ADVARSEL



POTENSIELL RISIKOSITUASJON

Kjøre kjøretøyet på fast dekke.

HVA KAN SKJE

Fast dekke kan sterkt påvirke håndtering og betjening av kjøretøyet og føre til at du mister kontrollen over det.

HVORDAN DU KAN UNNGÅ FAREN

Hvis kjøring på vei er tillatt i ditt område, kan du kjøre på fast dekke en kort avstand og kun for å flytte kjøretøyet fra ett offroad-område til et annet.

Kjør alltid med lav hastighet (aldri raskere enn 40 km/t (25 MPH) og reduser hastigheten før du svinger.

Respekter alltid alle trafikkregler når du bruker kjøretøyet på offentlig vei eller gate.

Kjøretøy på offentlige gater, veier eller motorveier

⚠ ADVARSEL



POTENSIELL RISIKOSITUASJON

Bruk av dette kjøretøyet på offentlig gate, vei eller motorvei.

HVA KAN SKJE

Du kan kollidere med et annet kjøretøy.

HVORDAN DU KAN UNNGÅ FAREN

Bruk aldri kjøretøyet på offentlige gater, veier eller motorveier, ikke en gang på grus- eller jordveier. I mange land er det ulovlig å bruke dette kjøretøyet på offentlig gate, vei eller motorvei.

Kjøring uten beskyttelsesutstyr

⚠ ADVARSEL



POTENSIELL RISIKOSITUASJON

Operere dette kjøretøyet uten å bruke godkjent hjelm, øyevern og andre verneklær. Passasjerer på 2-setersmodeller må også bruke godkjent hjelm med hakebeskyttelse.

HVA KAN SKJE

- Kjøring uten godkjent hjelm øker sjansen for alvorlige hodeskader eller dødsfall hvis en ulykke skulle oppstå.
- Kjøring uten øyevern kan resultere i en ulykke og øke sjansen for alvorlige personskader hvis en ulykke skulle oppstå.
- Kjøring uten sikkerhetsutstyr øker sjansen for alvorlige personskader hvis en ulykke skulle oppstå.

HVORDAN DU KAN UNNGÅ FAREN

Alltid ha på deg en godkjent hjelm som passer godt. Du bør også ha på deg:

- øyevern (vernebriller eller visir)
- stiv hakebeskyttelse
- hansker og støvler
- langermet skjorte eller jakke
- lange bukser

Narkotika og alkohol

⚠ ADVARSEL



V06A210

POTENSIELL RISIKOSITUASJON

Bruke dette kjøretøyet under innflytelse av medikamenter eller alkohol.
HVA KAN SKJE

Kan føre til at passasjerer faller av (2-setersmodeller).

Kan ha stor påvirkning på dømmekraften din.

Kan svekke reaksjonsevnen.

Kan påvirke balansen og persepsjonen.

Kan resultere i en ulykke eller dødsfall.

HVORDAN DU KAN UNNGÅ FAREN

Føreren og passasjerer (2-setersmodeller) skal aldri bruke dette kjøretøyet etter å ha inntatt alkohol eller medikamenter.

For høye hastigheter

⚠ ADVARSEL



V06A600

POTENSIELL RISIKOSITUASJON

Kjøre dette kjøretøyet ved for høy hastighet.

HVA KAN SKJE

Øker sjansen på å miste kontrollen av kjøretøyet, noe som kan resultere i en ulykke.

HVORDAN DU KAN UNNGÅ FAREN

Alltid kjør ved en hastighet som er tilpasset terrenforholdene, synligheten, kjøreforholdene og erfaringen din.

Husk alltid at kjøretøyets manøvrering, stabilitet og bremselengde kan bli påvirket når du kjører med en passasjer. Reduser hastigheten for å oppnå sikker kjøring med passasjer. Hold større avstand for nedbremsing.

Kjøring på to hjul, hopp og andre vågestykker

⚠ ADVARSEL



POTENSIELL RISIKOSITUASJON

Prøve ulike stunt med kjøretøyet som å kjøre på bakhjulene og å hoppe.

HVA KAN SKJE

Øker sjansen for en ulykke, inkludert velt.

HVORDAN DU KAN UNNGÅ FAREN

Aldri prøv å utføre stunt som å kjøre på bakhjulene eller å hoppe. Ikke prøv å vise deg frem.

Kjøretøykontroll

⚠ ADVARSEL

POTENSIELL RISIKOSITUASJON

Ingen inspeksjon av kjøretøyet for du tar det i bruk.

Mangel på å vedlikeholde kjøretøyet ordentlig.

HVA KAN SKJE

Øker muligheten for en ulykke eller skader på utstyr.

HVORDAN DU KAN UNNGÅ FAREN

Inspiser alltid kjøretøyet før du skal bruke det, for å forsikre deg om at det er i god og sikker stand.

Følg alltid vedlikeholdsplanen som beskrives i denne brukerhåndboken.

Frosne vannveier

⚠ ADVARSEL

POTENSIELL RISIKOSITUASJON

Kjøre på frosne vannveier.

HVA KAN SKJE

Alvorlige personskader eller dødsfall kan være resultatet hvis du går gjennom is.

HVORDAN DU KAN UNNGÅ FAREN

Aldri kjør dette kjøretøyet på en frossen overflate med mindre du er helt sikker på at isen er tykk og sterk nok til å takle kjøretøyet med eventuell last. Ta også hensyn til kraften som oppstår når et kjøretøy er i bevegelse.

Riktig posisjon på kjøretøyet

⚠ ADVARSEL



POTENSIELL RISIKOSITUASJON

Slippe styret eller håndgrepene for henholdsvis fører eller passasjer (2-seters modeller), eller løfte føttene fra fotstøttene under kjøring.

HVA KAN SKJE

Evnen til å kunne kontrollere kjøretøyet reduseres når du tar bort en hånd eller fot. I tillegg kan dette føre til at du mister balansen og faller av kjøretøyet. Hvis du løfter opp en fot fra fotstøtten, kan foten eller benet komme i kontakt med bakhjulet, noe som kan føre til personskade eller en ulykke.

HVORDAN DU KAN UNNGÅ FAREN

Føreren må alltid holde begge hendene på håndtakene og passasjerer (2-setersmodeller) på gripehåndtakene. Begge føtter (fører og passasjer på 2-setersmodeller) må hvile på fotstøttene under bruk av kjøretøyet.

Ukjent terreng

⚠ ADVARSEL



POTENSIELL RISIKOSITUASJON

Hvis du ikke er ekstra forsiktig når du betjener dette kjøretøyet i ukjent terreng.

HVA KAN SKJE

Du kan komme borti skjulte stener, humper eller hull, uten nok tid til å reagere.

Dette kan føre til tap av kontroll, at passasjerer faller av (2-setersmodeller) eller at kjøretøyet velter.

HVORDAN DU KAN UNNGÅ FAREN

Kjør langsomt og vær ekstra forsiktig ved kjøring i ukjent terreng.

Vær alltid oppmerksom på endring av terrengforholdene når du bruker dette kjøretøyet.

Ikke glem at på 2-setersmodeller har føreren ansvaret for passasjerens sikkerhet. Reduser hastigheten for å oppnå sikker kjøring med passasjer.

Bruk i veldig ujevnt, glatt eller løst terreng

⚠ ADVARSEL



POTENSIELL RISIKOSITUASJON

Hvis du ikke er ekstra forsiktig når du betjener kjøretøyet i veldig ujevnt, glatt eller løst terreng.

HVA KAN SKJE

Dette kan forårsake at du mister veigrepet eller kontrollen av kjøretøyet, noe som kan resultere i en ulykke, inkludert velt, eller at passasjerer faller av (2-setersmodeller).

HVORDAN DU KAN UNNGÅ FAREN

Kjør ikke på meget ujevnt, glatt eller løst underlag før du har fått opplæring i og har tilegnet deg de ferdighetene som kreves for å beherske kjøretøyet i slikt terreng.

Vær alltid ekstra forsiktig i slikt terreng.

Ikke glem at på 2-setersmodeller har føreren ansvaret for passasjerens sikkerhet. Hvis du er i tvil, lar du passasjerer stige av før du kjører i slikt terreng.

Svinge på en uforsvarlig måte

⚠ ADVARSEL



POTENSIELL RISIKOSITUASJON

Hvis du ikke svinger på riktig måte.

HVA KAN SKJE

Du kan miste kontrollen over kjøretøyet, noe som kan forårsake kollisjon eller velt, eller at en passasjer faller av (2-setersmodeller).

HVORDAN DU KAN UNNGÅ FAREN

Alltid følg prosedyrene på hvordan du svinger kjøretøyet på riktig måte slik som beskrevet i brukerhåndboken. Øv først på å svinge kjøretøyet ved lav hastighet før du prøver å svinge ved høyere hastigheter.

Ikke glem at på 2-setersmodeller har føreren ansvaret for passasjerens sikkerhet. Ikke utfør denne manøveren med passasjer. Husk alltid at kjøretøyets manøvreringsevne, stabilitet og bremseavstand kan bli påvirket når du kjører med en passasjer.

Ikke sving kjøretøyet hvis du kjører i høy hastighet.

Veldig bratte bakker

⚠ ADVARSEL

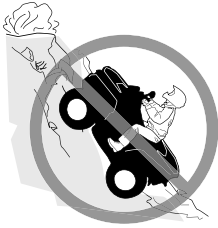

POTENSIELL RISIKOSITUASJON

Betjene kjøretøyet i veldig bratte bakker.

HVA KAN SKJE

Det er lettere for kjøretøyet å velte i bratte bakker enn det er på jevne overflater eller små bakker.

HVORDAN DU KAN UNNGÅ FAREN

Kjør aldri i bakker som er for bratte for kjøretøyet eller for ferdighetene dine.

Øv først, med og uten passasjer (2-setersmodeller) i mindre bakker før du forsøker deg i større bakker.

Husk alltid at det ikke er anbefalt å klatre slike skråninger med en passasjer på 2-setersmodeller, selv om kjøretøyet kan klatre opp bratte skråninger. Vedkommende må gå av kjøretøyet før denne manøvreringen prøves. Vurder forholdene nøye.

Kjøre oppoverbakke

⚠ ADVARSEL



POTENSIELL RISIKOSITUASJON

Hvis du ikke kjører på riktig måte i motbakker.

HVA KAN SKJE

Kan føre til at du mister kontrollen, at passasjerens kastes av (2-setersmodeller) eller at kjøretøyet velter.

HVORDAN DU KAN UNNGÅ FAREN

Følg alltid prosedyrene for hvordan du kjører i motbakker som beskrevet i brukerhåndboken.

Kontroller alltid terrenget nøye før du begynner å kjøre i en motbakke. Ikke glem at på 2-setersmodeller har føreren ansvaret for passasjerens sikkerhet. Hvis du er i tvil, lar du passasjerens stige av før du kjører opp en bakke. Husk alltid at kjøretøyets manøvreringsevne, stabilitet og bremseavstand kan bli påvirket når du kjører med en passasjer.

Kjør aldri i motbakker med veldig glatte eller løse overflater.

Forskyv kroppsvekten fremover (fører og passasjerens på 2-seters modeller).

Åpne aldri gassen for raskt og skift aldri brått gir. Kjøretøyet kan velte bakover.

Kjør aldri over bakketopper i høy hastighet. En hindring, en bratt skråning, et annet kjøretøy eller en person kan befinne seg på den andre siden av bakken.

Kjøre nedoverbakke

⚠ ADVARSEL



POTENSIELL RISIKOSITUASJON

Kjøre ned en bakke på feil måte.

HVA KAN SKJE

Kan føre til at du mister kontrollen, at passasjeren kastes av (2-setersmodeller) eller at kjøretøyet velter.

HVORDAN DU KAN UNNGÅ FAREN

Følg alltid prosedyrene på hvordan du kjører i nedoverbakker som beskrevet i brukerhåndboken.

MERK:

En spesiell bremseteknikk er nødvendig når du kjører ned en bakke.

Kontroller alltid terrenget nøye før du begynner å kjøre ned en bakke. Ikke glem at på 2-setersmodeller har føreren ansvaret for passasjerens sikkerhet. Hvis du er i tvil, lar du passasjeren stige av før du kjører ned en bakke. Husk alltid at kjøretøyets manøvreringsevne, stabilitet og bremseavstand kan bli påvirket når du kjører med en passasjer.

Forskyv kroppsvekten bakover (fører og passasjerer på 2-setersmodeller).

Kjør aldri ned en bakke med høy hastighet.

Unngå å kjøre ned en bakke i en vinkel som kan føre til at kjøretøyet lener seg skarpt mot én side. Kjør rett ned en bakke hvis mulig.

Krysse eller svinge i bakker

⚠ ADVARSEL



POTENSIELL RISIKOSITUASJON

Krysse eller svinge i bakker på feil måte.

HVA KAN SKJE

Kan føre til at du mister kontrollen, at passasjeren kastes av (2-setersmodeller) eller at kjøretøyet velter.

HVORDAN DU KAN UNNGÅ FAREN

Ikke prøv denne manøveren på 2-setersmodeller når du har med passasjer. La passasjeren stige av først.

Forsøk aldri å snu kjøretøyet rundt i en bakke før du har mestret svingteknikken på jevnt underlag, som beskrevet i denne brukerhåndboken. Vær forsiktig når du svinger i en bakke.

Unngå å krysse en bratt bakke på tvers hvis mulig.

Når du krysser en bakke på tvers:

Følg alltid prosedyrene som beskrevet i denne brukerhåndboken.

Unngå bakker med svært glatte eller løse overflater.

Fører og passasjer (2-setersmodeller) må skifte vekten til den siden av kjøretøyet som vender oppover bakken.

Steile, rulle bakover eller stige av kjøretøyet på feil måte under kjøring i motbakke

⚠ ADVARSEL



V00A1PQ

POTENSIELL RISIKOSITUASJON

Steile, rulle bakover eller stige av kjøretøyet på feil måte mens du kjører i motbakker.

HVA KAN SKJE

Dette kan resultere i at kjøretøyet velter.

HVORDAN DU KAN UNNGÅ FAREN

Bruk et lavt gir og holde en jevn hastighet når du kjører i motbakker.

Hvis du mister all hastigheten fremover:

Føreren og passasjerer (2-setersmodeller) må holde kroppsvekten forskjøvet i retning opp bakken. Åpne aldri gassen for raskt og skift aldri brått gir. Kjøretøyet kan velte bakover.

Bruk bremsen.

Sett på parkeringsbremsen når du har stoppet.

Gå av på den siden som vender oppover bakken, eller på en av sidene hvis den står med fronten rett opp bakken (passasjerer først på 2-setersmodeller).

Hvis du begynner å rulle bakover:

Føreren og passasjerer (2-setersmodeller) må holde kroppsvekten forskjøvet i retning opp bakken. Åpne aldri gassen for raskt og skift aldri brått gir. Kjøretøyet kan velte bakover.

Bruk aldri bremsene bak når du ruller bakover.

Brems gradvis med bremsen foran.

Sett på parkeringsbremsen når kjøretøyet har stoppet helt.

Gå av på den siden som vender oppover bakken, eller på en av sidene hvis den står med fronten rett opp bakken (passasjerer først på 2-setersmodeller).

Sving kjøretøyet rundt og stå på igjen slik det beskrives i denne brukerhåndboken.

Kjøre over hindringer

⚠ ADVARSEL



POTENSIELL RISIKOSITUASJON

Feil manøvrering over hinder.

HVA KAN SKJE

Det kan føre til at du mister kontrollen (og at passasjeren kastes av på 2-setersmodeller), eller til kollisjon.

Kjøretøyet kan velte.

HVORDAN DU KAN UNNGÅ FAREN

Se etter hinder før du bruker kjøretøyet i et ukjent område.

Prøv aldri å kjøre over store hinder, som for eksempel store steiner eller falne trær.

På 2-setersmodeller har føreren ansvaret for passasjerens sikkerhet.

Hvis du er i tvil, lar du passasjeren stige av før du kjører over hindringer.

Husk alltid at kjøretøyets manøvrering og stabilitet kan bli påvirket når du kjører med en passasjer.

Følg alltid prosedyrene som er beskrevet i denne brukerhåndboken når du kjører over hinder.

Sladding eller skrensing

⚠ ADVARSEL



POTENSIELL RISIKOSITUASJON

Skrense eller skli på feil måte.

HVA KAN SKJE

Du kan miste kontrollen over kjøretøyet.

Du kan også plutselig få tilbake veigrepet, noe som kan føre til at kjøretøyet velter eller at passasjerene kastes av (2-setersmodeller).

HVORDAN DU KAN UNNGÅ FAREN

Lær deg hvordan du kan skrense eller skli på en sikker og kontrollert måte ved en lav hastighet og i et jevnt terreng.

Ikke skrens eller skli med passasjer på 2-setersmodeller. Husk alltid at kjøretøyets manøvrering og stabilitet kan bli påvirket når du kjører med en passasjer.

Kjør langsomt på meget glatte underlag, som for eksempel is, og vær ekstra forsiktig slik at du ikke mister kontrollen når du får sleng.

Dypt eller raskstrømmende vann

Bruk i revers

⚠ ADVARSEL



POTENSIELL RISIKOSITUASJON

Kjøre i revers på feil måte.

HVA KAN SKJE

Du kan kjøre på en hindring eller person som befinner seg bak kjøretøyet, noe som kan resultere i alvorlige personskader.

HVORDAN DU KAN UNNGÅ FAREN

Når du velger reversgiret, må du sørge for at det ikke befinner seg noen hindringer eller personer bak kjøretøyet. Hvis det er trygt å fortsette, kjør sakte. Vær oppmerksom at passasjerene på en 2-setersmodell kan hindre sikten.

Dekktrykk

⚠ ADVARSEL



POTENSIELL RISIKOSITUASJON

Kjøre dette kjøretøyet med feil dekk, eller med feil eller ujevnt dekktrykk.

HVA KAN SKJE

Bruk av feil dekk på dette kjøretøyet, eller bruk av dette kjøretøyet med feil eller ujevnt dekktrykk, kan forårsake tap av kontroll, punktering av dekk, at dekk beveger seg rundt på felgen og økt risiko for en ulykke.

HVORDAN DU KAN UNNGÅ FAREN

Bruk alltid dekk av riktig type og størrelse i henhold til spesifikasjonen i dette kjøretøyet's brukerhåndbok.

Følg alltid prosedyrene for hvordan du svinger kjøretøyet på riktig måte som beskrevet i brukerhåndboken.

Skift alltid ut hjul eller dekk som er skadet.

Uforsvarlige modifikasjoner

⚠ ADVARSEL



POTENSIELL RISIKOSITUASJON

Kjøretøyet kjøres med feil modifikasjoner.

HVA KAN SKJE

Feil installasjon av tilbehør eller modifikasjon av dette kjøretøyet kan forårsake endringer i håndteringen, noe som i enkelte situasjoner kan føre til en ulykke.

HVORDAN DU KAN UNNGÅ FAREN

Modifiser aldri dette kjøretøyet uten å bruke riktige monteringsmetoder eller deler. Alle deler og tilbehør som legges til kjøretøyet skal være godkjent av BRP og må installeres og brukes ifølge instruksjonene. Hvis du har spørsmål, kan du rådføre deg med en autorisert Can-Am-forhandler. IKKE monter passasjer sete (1-setersmodeller), og IKKE bruk lastestativene til å frakte passasjerer.

Endringer på kjøretøyet for å øke hastigheten og ytelsen kan være et brudd på vilkårene i den begrensede garantien for kjøretøyet. I tillegg er visse modifikasjoner, inkludert fjerning av motoren eller eksoskomponenter, forbudt under de fleste lovverk.

Laste, bære eller trekke last

⚠ ADVARSEL



POTENSIELL RISIKOSITUASJON

Overbelastning av kjøretøyet, ta med eller slepe last på feil måte.

HVA KAN SKJE

Dette kan påvirke håndteringen av kjøretøyet og føre til en ulykke.

HVORDAN DU KAN UNNGÅ FAREN

Overskrid aldri oppgitt lastekapasitet for dette kjøretøyet inkludert fører, passasjer (2-setersmodeller), eventuell annen last og ekstra tilbehør. Last skal være jevnt fordelt og godt festet.

Reduser hastigheten når du har med last eller sleper en tilhenger. Hold større avstand for nedbremsing.

Følg alltid instruksjonene i denne brukerhåndboken med hensyn til last og sleping.

Transport av brennbart eller farlig materiale

 **ADVARSEL**



V03M010

POTENSIELL RISIKOSITUASJON

Transport av brannfarlig eller farlig materiale kan føre til eksplosjoner.

HVA KAN SKJE

Dette kan forårsake alvorlige personskader eller dødsfall.

HVORDAN DU KAN UNNGÅ FAREN

Transporter aldri brannfarlige eller farlige materialer.

KONTROLL FØR KJØRING

ADVARSEL

Utfør en kontroll før start hver gang du skal kjøre, for å oppdage eventuelle potensielle problemer som kan oppstå under kjøring. Kontrollen før kjøring kan hjelpe deg å følge med på og oppdage slitasje og forringelse på komponenter før de fører til problemer. Korrigjer eventuelle problemer du oppdager, for å redusere risikoen for motorstopp eller ulykke.

Du må alltid utføre kontrollene i listen over inspeksjoner før kjøring nedenfor hver gang kjøretøyet brukes.

Liste over kontroller for kjøring

Kontroller før du starter motoren (nøkkel i AV)

Elementer som skal undersøkes	Inspeksjon som skal utføres	✓
Motorolje	Kontroller motoroljenivået.	
Kjølevæske	Kontroller kjølevæskens nivå.	
Bremsevæske	Kontroller bremsevæskens nivå	
Lekkasjer	Kontroller om det er lekkasjer under kjøretøyet	
Gasspak	Beveg gasshåndtaket flere ganger for å kontrollere at det beveger seg fritt. Det må gå tilbake til tomgangsposisjon når det slippes.	
Låsespak for brems	Kople inn bremselåsespaken, og kontroller at den virker som den skal	
Motorluftfilter	Inspiser og rengjør motorens luftfilter	
CVT luftfilter	Inspiser og rengjør CVT-luftfilteret.	
Eksossystem	Hvis det ikke allerede er gjort, må du rengjøre området rundt eksossystemet, spesielt hvis kjøretøyet på den siste turen ble brukt i myr, gjørme, høy eller dødt løv.	
Radiator	Kontroller om radiatoren er ren	
Sete(r)	Se til at føreriset er låst skikkelig på plass ved å trekke bakover og opp flere ganger. Selv om du hører et klikk når det installeres, må du alltid dra det opp igjen og kontrollere at det sitter ordentlig fast.	
	Kontroller at passasjeriset eller hanskerommet er på plass og skikkelig låst fast (2-seters modeller)	

Elementer som skal undersøkes	Inspeksjon som skal utføres	✓
	Kontroller tilstanden til ryggstøtten og gripehåndtakene for passasjeren (2-setersmodeller).	
Dekk	Kontroller dekktrykk og dekkenes tilstand. Se dekalen <i>Dekktrykk og maksimal belastning</i> og juster i henhold til lasten.	
Felger	Kontroller at dekkene ikke er skadet eller har uvanlige spor, og kontroller at knastboltene er stramme. Stram boltene til felglåsen (hvis montert). Se <i>Hjul og dekk</i> i <i>Vedlikeholdsprosedyrer</i> for dreiemoment.	
Drivakselmangseter	Kontroller tilstanden til drivakselbelger og -beskyttelser	
Cargopakke	Ta hensyn til lastekapasiteten hvis du transporterer last. Se <i>Laste lastestativene</i> . Påse at lasten er godt festet til stativene	
	Hvis du trekker en tilhenger eller annet utstyr: <ul style="list-style-type: none"> – Kontroller tilstanden til tilhengerfeste og -kule. – Overhold kapasiteten til tilhengerfestet som anvist på etiketten på tilhengerfestet eller se <i>Tekniske spesifikasjoner</i>. – Kontroller at tilhengeren er skikkelig festet. 	
Oppbevaringsrom	Kontroller at oppbevaringsrommet bak er skikkelig låst	
Chassis og oppheng	Kontroller om chassis eller opphengskomponentene under kjøretøyet er skitne og rengjør dem grundig	

Kontroller før du starter motoren (nøkkel i PÅ)

Elementer som skal undersøkes	Inspeksjon som skal utføres	✓
Digitalt display	Kontroller at indikatorlampene på det digitale displayet virker (i løpet av de første sekundene etter at nøkkelen settes til PÅ).	
	Se etter om det er meldinger på det digitale displayet.	
Lys	Kontroller virkemåten og rensligheten til: <ul style="list-style-type: none"> – Frontlys (fjernlys og nærlys) – Baklys 	

Elementer som skal undersøkes	Inspeksjon som skal utføres	✓
	<ul style="list-style-type: none"> - Bremselys - Blinklys - Posisjonslys - Nødblinklys. 	
Drivstoffnivå	Kontroller drivstoffnivået.	
Horn	Kontroller at hornet virker (utstyrsavhengig).	

Kontroller som skal gjøres etter at motoren er startet

Elementer som skal undersøkes	Inspeksjon som skal utføres	✓
Styring	Kontroller at styringen fungerer uten hindringer ved å bevege styret fra side til side.	
Girspak	Kontroll at girspaken virker (P, R, N, H og L).	
Bryter for tohjuls/ firehjuls drift	Kontroller funksjonen til bryteren for tohjuls/ firehjulsdrift	
Bremser	Kjør sakte fremover noen meter, og betjen bremsehåndtaket og bremsepedalen hver for seg for å teste dem. Bremsene må ha full virkning. Håndtaket og pedalen må gå helt tilbake når de slippes.	
Motorstoppbryter	Sjekk at motorstoppbryteren virker skikkelig	
RF D.E.S.S. Post	Kontroller at D.E.S.S-kontakten virker som den skal, ved å trekke ut D.E.S.S-nøkkelen fra D.E.S.S-kontakten og stoppe og starte motoren på nytt.	

KJØRE

Det finnes en del grunnleggende regler som du MÅ følge for å nyte gledene og spenningen ved kjøring med dette kjøretøyet. Noen av dem er kanskje nye for deg, mens andre er innlysende og bygger på sunn fornuft.

Ta deg tid til å studere denne brukerhåndboken og alle sikkerhetsmerkene på kjøretøyet, i tillegg til sikkerhetsvideoen som kom sammen med dette kjøretøyet. Der gis det en fullstendig beskrivelse av det du bør vite om dette kjøretøyet før du begynner å kjøre.

Enten du er ny eller erfaren fører, er det viktig for din personlige sikkerhet at du kjenner alle kontroller og egenskaper på kjøretøyet. Like viktig er det å vite hvordan du kjører.

Dette er en ATV med høy ytelse som bare må brukes til kjøring i terrenget. Uerfarne førere kan overse farer og bli overrasket av oppførselen til ATV-en under alle typer terrengforhold.

Hvis kjøring på vei er tillatt i ditt område, kan du kjøre på fast dekke en kort avstand og kun for å flytte kjøretøyet fra ett offroad-område til et annet. Kjør alltid med lav hastighet (aldri raskere enn 40 km/t (25 MPH) og reduser hastigheten før du svinger.

Respekter alltid alle trafikkregler når du bruker kjøretøyet på offentlig vei eller gate. Hvis du må krysse en vei, skal den første føreren gå av kjøretøyet for å observere og gi veiledning til de andre førerne. Den siste føreren som krysser veien, hjelper deretter den første føreren å krysse veien.

Ikke kjør på fortauene. Det er beregnet på fotgjengere.

Informasjonen i denne brukerhåndboken er begrenset. Vi anbefaler sterkt at du skaffer deg ytterligere informasjon og opplæring fra lokale myndigheter, ATV-klubber, en anerkjent ATV-organisasjon eller hos en autorisert Can-Am Off-Road-forhandler.

Vi anbefaler deg å følge anbefalingene for alder angitt på sikkerhetsdekalen som er festet på enheten. Selv om en person er i den anbefalte aldersgruppen for betjening av dette kjøretøyet, betyr ikke det at han/hun har ferdighetene, evnen eller dømmekraften som er nødvendig for å betjene dette kjøretøyet sikkert, og kan derved bli involvert i en alvorlig ulykke.

Det er større sjanse for at personer med nedsatt kognitiv eller fysisk evne eller personer som liker å ta risikoer, blir utsatt for velt eller kollisjon, noe som kan føre til personskade og dødsfall.

Dette kjøretøyet er bare beregnet for én person. Hensikten med det lange setet er å gi føreren mulighet til å endre stilling etter behov ved kjøring. Det er ikke utformet for eller beregnet til å ta med passasjer(er).

Monter ALDRI passasjer sete, og IKKE bruk bagasjeområdet til å frakte passasjerer. Å ta med passasjer(er) kan påvirke stabiliteten og kontrollen over kjøretøyet.

Alle kjøretøyer er ikke like. Hver enkelt har unike ytelsesegenskaper, betjeningsorganer og funksjoner. De håndteres forskjellig og har ulike kjøreegenskaper.

Gjør deg godt kjent med betjeningsorganene og med generell bruk av kjøretøyet før du begynner å kjøre i terreng. Øv deg i å kjøre på et passende sted som er

fritt fra farer, og bli kjent med virkningen av hver styrekontroll. Kjør med lav hastighet. Ved høyere hastigheter kreves større erfaring, kunnskap og egnede kjøreforhold.

Kjøreforholdene kan variere fra sted til sted. De påvirkes i tillegg av værforhold som kan endres mye i løpet av kort tid eller fra årstid til årstid.

Kjøring på sand skiller seg fra kjøring i snø eller gjennom skog eller våtmarker. Enkelte steder kan kreve større oppmerksomhet og dyktighet fra føreren. Vurder forholdene nøye. Vær alltid forsiktig. Ta ingen unødvendige sjanser som kan føre til at du kjører deg fast eller skader deg.

Du må aldri anta at kjøretøyet kan kjøres sikkert overalt. Plutselige terrengendringer grunnet hull, fordypninger, voller, mykere eller hardere "grunn" eller andre uregelmessigheter kan føre til at kjøretøyet tipper over eller blir ustabil. Unngå dette ved å senke farten og alltid følge med på terrenget foran deg. Hvis kjøretøyet begynner å helle mye eller å velte, er det beste rådet å gå av umiddelbart i MOTSAIT retning av kjøretøyets helling!

Vi anbefaler at kjøretøyet gis en årlig sikkerhetsinspeksjon. Kontakt en autorisert Can-Am Off-Road-forhandler for mer informasjon. Selv om det ikke kreves, anbefales det at en autorisert Can-Am Off-Road-forhandler utfører forberedelser på kjøretøyet før sesongstart. Hvert besøk hos den autoriserte Can-Am Off-Road-forhandleren gir forhandleren en ypperlig mulighet til å kontrollere om vannscooteren omfattes av en sikkerhetskampanje. Vi anbefaler også på det sterkeste at du oppsøker din lokale autoriserte Can-Am Off-Road-forhandler så snart som mulig hvis du blir oppmerksom på eventuelle sikkerhetsrelaterte kampanjer.

Kontakt en autorisert Can-Am Off-Road-forhandler hvis du trenger ekstrautstyr.

Kjøreutstyr

Ta hensyn til værforholdene når du velger bekledning. Kle deg for det kaldeste været du kan vente deg. Termoundertøy rett på huden kan også gi god isolasjon. Det er viktig at du alltid bruker egnede, beskyttende kjøreklær og -utstyr, inkludert godkjent hjelm, øyebeskyttelse, støvler, hansker, langmet skjorte og lange bukser. Denne type bekledning vil gi deg beskyttelse mot noen av de mindre farene som kan dukke opp når du kjører. Bruk aldri løstsittende klær, som for eksempel skjurf, som kan vikle seg fast i kjøretøyet eller i greiner og busker. Avhengig av forholdene kan også kjørebriller som ikke dugges eller solbriller være nødvendig. Kjørebriller eller solbriller med glass i forskjellige farger kan hjelpe deg å skille detaljer og variasjoner i terrenget. Solbriller bør kun brukes på dagtid.

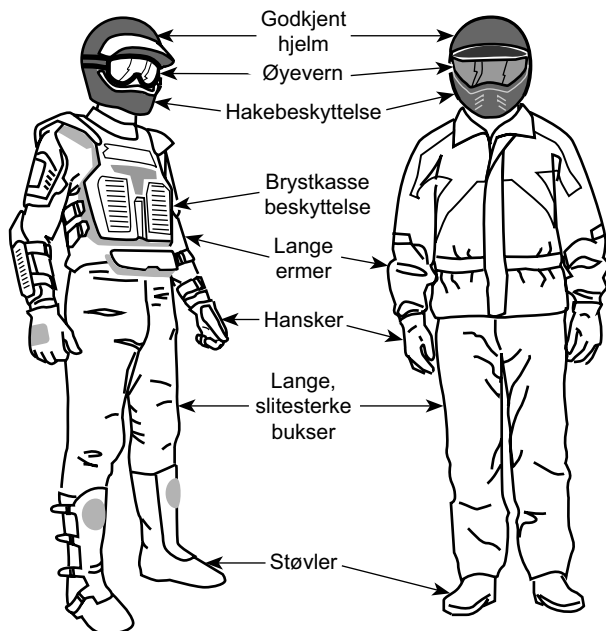

Førere med riktig kjøreutstyr

Kjøre med passasjer

1-setersmodeller

Dette kjøretøyet er bare beregnet for én (1) person. Ikke monter passasjer sete, og ikke bruk laststativene til å frakte passasjerer.

2-setersmodeller

Dette kjøretøyet er kun beregnet for én fører og ÉN (1) passasjer. Passasjeren må alltid sitte i passasjer setet og holde i gripehåndtakene. IKKE monter et annet passasjer sete'enn det som anbefales av BRP. Ikke bruk lastestativene eller området rundt disse til å frakte passasjerer. Å ta med mer enn én (1) passasjer kan påvirke stabiliteten og kontrollen over kjøretøyet. Hvis et passasjer sete ikke er montert, blir kjøretøyet en 1-seters modell (én fører) og det skal ikke sitte NOEN PASSASJERER på kjøretøyet.

Fritidskjøring

Respekter andres rettigheter og begrensinger. Kjør ikke på områder som er beregnet for andre typer terrengbruk. Dette inkluderer snøscooterspor, ridespor, skispor, terrengsykkelbaner og så videre. Gå aldri ut fra at det ikke finnes andre brukere i sporet / på banen. Hold alltid til høyre, og sving ikke vekselvis fra én side av banen til den andre. Vær forberedt på å stoppe eller kjøre til siden om du møter en annen som bruker sporet/banen.

Bli med i en lokal ATV-klubb. De kan hjelpe deg med kart og råd, eller fortelle deg hvor det er tillatt å kjøre. Om det ikke finnes noen klubb i nærhet, kan du kanskje hjelpe til å starte en. Å kjøre sammen med andre eller i en klubb er en trivelig, sosial opplevelse.

Hold alltid sikker avstand til andre kjøretøyer. Din vurdering av hastighet, terrengforhold, vær, mekanisk tilstand til kjøretøyet og den tillit du har til andre rundt deg, vil hjelpe deg til å gjøre et bedre valg av passende sikker avstand. Dette kjøretøyet, i likhet med andre motoriserte kjøretøy, trenger en viss avstand "for å stanse helt".

Husk alltid at kjøretøyets manøvrering, stabilitet og bremselengde kan bli påvirket når du kjører med en passasjer. Reduser hastigheten for å oppnå sikker kjøring med passasjer.

Før du starter bør du si fra til noen hvor du har tenkt å kjøre og når du forventer å være tilbake.

Avhengig av hvor langt du har tenkt å kjøre må du også ta med ekstra verktøy, drikkevann, mat og nødutstyr. Finn ut hvor du kan fylle drivstoff eller olje. Forbered deg på ulike forhold du kan møte.

Førstehjelpssett	Skiftenøkkel
Mobiltelefon	Kniv
Isoleringstape	Lommelykt
Et tau	Briller med fargede glass
Ekstra lyspærer	Kart over kjøreruten
Verktøysett	Matbit

Miljø

En av fordelene med dette kjøretøyet er at du kan komme deg bort fra allfarvei og unna bebyggelse og folk. Du må imidlertid alltid ta hensyn til naturen og andres rett til å bruke den. Ikke kjør i områder der miljøet lett påvirkes. Ikke kjør over dyrket mark, i plantefelt eller gjennom busker, ikke hugg ned trær eller ødelegg gjerder, ikke la hjulene spinne og ødelegge terrenget. "Kjør forsiktig".

Dette kjøretøyet kan forårsake brann dersom smuss og avfall bygger seg opp ved eksosen eller andre motordeler, antennes og faller av og ned i tørt gress. Unngå kjøring i våte områder, gjennom sump eller høyt gress, hvor rester kan bygge seg opp. Dersom du kjører i slike områder må du kontrollere og fjerne alle rester fra motoren og andre varme deler. Se *stell av kjøretøyet* for mer informasjon.

Å drive jakt fra eller jage vilt med kjøretøyet er ulovlig på mange steder. Dyr kan dø av utmattelse etter å ha blitt jaget med et motorisert kjøretøy. Om du kommer over dyr når du er ute og kjører, stopp og se på stille og varsomt. Det kan bli et godt minne å ta med seg.

Overhold regelen “det du tar med inn, tar du med ut”. Ikke bidra til forsøpling. Ikke tenn bål uten at du har tillatelse til det, og hold deg alltid unna tørre områder. Eventuelle spor du etterlater deg, kan skade både andre og deg selv, også på et senere tidspunkt.

Respekter landbruksområder. Be alltid grunneieren om tillatelse før du kjører på privat område. Respekter dyrket mark, husdyr og eiendomsgrenser.

Ikke forurens bekker, elver eller sjøer, og ikke endre motoren eller eksosanlegget eller fjern deler fra dem, da det vil endre utslippene fra kjøretøyet

Begrensninger i utformingen

Selv om kjøretøyet er usedvanlig robust til denne kjøretøytypen å være, er det et lett kjøretøy, og bruk av det må derfor begrenses til de formål det er beregnet for.

Økning av vekten på enhver del av kjøretøyet endrer stabiliteten og yteevnen.

Bruk i terrenget

Det å kjøre i terrenget utgjør en fare i seg selv. Alt terreng som ikke er preparert spesielt for kjøretøy, utgjør i seg selv et risikoområde der det ikke er mulig å forutsi terrengets form, beskaffenhet og helling. Selve terrenget utgjør hele tiden en risiko, og den som gir seg ut i det må alltid være bevisst på og ta hensyn til dette.

Ved terrengkjøring må føreren alltid gjøre sitt beste for å velge den sikreste veien og holde nøye oppsikt med terrenget foran kjøretøyet. Kjøretøyet må aldri kjøres av noen som ikke er fullstendig fortrolig med kjøreinstruksjonene som gjelder for den, og den må heller ikke kjøres i bratt eller farlig terreng.

Kjøreteknikker

Informasjonen i denne håndboken er begrenset. Øk dine kunnskaper og oppnå bedre ferdigheter ved å følge et sertifisert opplæringskurs.

Aktsomhet, forsiktighet, erfaring og gode kjøreferdigheter er de beste forholdsreglene mot farene ved bruk av kjøretøyet.

Respekter og følg alle oppsatte skilt. De er der for å hjelpe deg og andre.

Ved terrengkjøring er det styrke og veigrep som er viktig, ikke høy fart. Kjør aldri raskere enn det sikten og din egen evne til å velge en sikker vei tillater.

Se alltid etter plutselige endringer i terrengets helling og etter hindringer foran deg, for eksempel steiner og røtter, som kan forårsake ubalanse eller velt.

Det er også fornuftig å gjøre seg kjent med terrenget på andre siden av en bakke eller høyde. Altfor ofte finnes der en bratt skråning som er umulig å passere eller kjøre ned.

Hvis du er i det minste tvil om at kjøretøyet kan ta seg sikkert over en hindring eller en bestemt del av terrenget, bør du alltid velge en annen rute.

Bruk alltid riktige kjøreteknikker for å unngå at kjøretøyet velter i bakker og grovt terreng og i svinger.

Kroppstilling

For å beholde tilstrekkelig kontroll anbefales det på det sterkeste at du holder begge hendene på håndtakene og innenfor rekkevidde for alle betjeningsorganer. Det samme gjelder for føttene på fotstøttene. For å redusere faren for skader på føtter og ben bør du ha føttene på fotstøttene hele tiden. Ikke la tærne peke utover, og strekk ikke ut føttene for å hjelpe til ved svinging. Føttene kan støte mot eller feste seg i hindringer eller komme i kontakt med hjulene.

Selv om det er fjæring på dette kjøretøyet, kan du komme ut for "vaskebrett" eller ujevne terrengforhold som får deg til å føle deg ukomfortabel og som til og med kan forårsake ryggskade. Ofte kan det være nødvendig å vekselvis stå og sitte eller å kjøre i sammenhukt stilling. Senk farten, bøy knærne, og la beina absorbere en del av støtenergien.

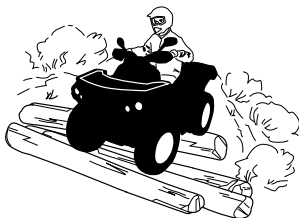

2-setersmodeller

Passasjerer må hele tiden holde hendene på gripehåndtakene og føttene på fotstøttene.

Passasjerer må synkronisere bevegelsene sine med føreren.

Krysse veier

Hvis det blir nødvendig å krysse en vei, må du sørge for at du har full oversikt over trafikk på begge sider, og bestemme deg for hvor du skal kjøre av veien igjen på den andre siden. Kjør i rett linje mot dette stedet. Ikke foreta skarpe retningsendringer eller raske akselerasjoner da det kan øke faren for å velte. Ikke kjør på gang- eller sykkelveier da disse er forbeholdt bare slik bruk.

Svinge

Øv først på å svinge kjøretøyet ved lav hastighet før du prøver å svinge ved høyere hastigheter.

Hold begge hendene på håndtakene og føttene på fotstøttene.

Hold konstant hastighet eller bare svak akselerasjon når du svinger.

Slik reduserer du faren for å velte:

- Vær forsiktig i svinger.
 - Ikke drei styret for mye eller for raskt i forhold til hastigheten og miljøet. Tilpass bruken av styret i henhold til dette.
 - Reduser hastigheten før du kjører inn i en sving. Unngå å bremse hardt mens du svinger.

- Unngå plutselig eller kraftig akselerasjon når du svinger, også fra lave hastigheter eller når du starter etter en stopp.
- Forsøk aldri å spinne rundt på stedet, skrense eller skli, bremse ned ved å skrense sidelengs eller spinne, hoppe eller utføre andre stunt. Hvis kjøretøyet begynner å spinne eller skli, styr i den retninger det sklir. Ikke trykk raskt på bremsene og lås hjulene.
- Unngå asfalterte overflater. Dette kjøretøyet er ikke designet for kjøring på fast dekke og er mer utsatt for å velte. Sving gradvis, kjør sakte og unngå raske akselerasjoner hvis du må kjøre på fast dekke.

Unngå å svinge, gi gass eller bremse brått mens du svinger.

⚠ ADVARSEL

Ikke prøv å svinge i for høy hastighet.

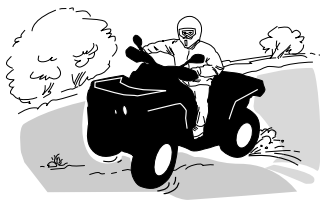

Hvis du får en skrens eller sleng, kan det hjelpe å svinge håndtaket i samme retning som skrensen til du gjenvinner kontrollen. Ikke trykk inn bremsene eller lås hjulene.

⚠ ADVARSEL

Kjøretøyets dekk egner seg ikke for kjøring på fast veidekke. Dette kjøretøyet er heller ikke utstyrt med differensial bak (bakhjulene roterer alltid med samme hastighet). På grunn av dette kan veidekket i stor grad påvirke håndteringen av og kontrollen over kjøretøyet.

Bremsing

Hold alltid begge hendene på håndtakene og føttene på fotstøttene når du bremser.

Øv på å bremse for å bli kjent med hvordan bremsing virker på kjøretøyet.

- Øv først med lav hastighet, og øk deretter hastigheten.
- Øv på å bremse langs en rett linje i ulike hastigheter og med ulik bremskraft.
- Øv på å å nødbremse. Optimal bremsing oppnås langs en rett linje med høy bremskraft uten å låse hjulene.

Husk, bremseavstanden avhenger av kjøretøyets hastighet, last og type underlag. Tilstanden til dekkene og bremsene har også stor betydning.

MERK:

Ved kjøring forover overføres kjøretøyets vekt til forhjulene ved bremsing. For å få mer effektiv nedbremsing fordeler bremsesystemet mer bremsekraft til forhjulene. Dette vil påvirke kjøretøyets manøvreringsevne og styringskontroll ved kraftig bremsing. Ta hensyn til dette når du bremser.

Ryggning

Kontroller alltid at det ikke finnes hindringer eller personer bak kjøretøyet når du rygger. Kjør sakte, og unngå skarpe svinger.

Når du kjører en 2-setersmodell, må du være oppmerksom at passasjerer kan hindre sikten. La om nødvendig passasjerer gå av.

Vi anbefaler deg å sitte på ATV-en når du rygger. Unngå å stå oppreist. Vekten din kan forskyves fremover og mot gasspaken og forårsake en utilsiktet akselerasjon.

 ADVARSEL

Uventet akselerasjon når du rygger med ATV-en, kan føre til at du mister kontrollen.

Hindringer

Vær forsiktig når du må kjøre over hindringer på banen eller i "sporet". Det omfatter løse steiner, trær som har falt ned, glatte overflater, gjerder, stolper, voller og fordypninger.

Unngå alltid denne typen hindringer hvis det er mulig. Husk at noen hindringer er for store eller for farlige å krysse, og at disse bør unngås.

Mindre steiner og trær som har falt ned, kan krysses trygt ved en vinkel på omtrent 90°.

Stå på fotstøttene med bøyde knær. Juster hastigheten uten å miste fremdriften, og unngå å "gi gass" plutselig.

Hold godt tak i styret (fører) eller gripehåndtakene (passasjerer på 2-setersmodeller). Plasser kroppsvekten bakover (fører og passasjerer på 2-setersmodeller), og fortsett.

Ikke forsøk å løfte opp kjøretøyets forhjul fra bakken. Vær oppmerksom på at hindringen kan være glatt eller bevege seg når du kjører over den.

Under kjøring med 2-setersmodeller har føreren ansvaret for passasjerens sikkerhet, og bør, hvis det er den minste tvil, la passasjerer gå av før kjøringen fortsetter.

Kjøring opp bakker



1-UP-modeller

Ta hensyn til dette når du skal kjøre i bakker.

Kun erfarne førere bør kjøre i bakker.

Start med slake bakker.

Kjør alltid rett oppover, og forskyv kroppsvekten fremover mot toppen av bakken.

Hold føttene på fotstøttene, sett ATV-en i et lavere gir og akselerer før du begynner å klatre.

Prøv å holde jevn hastighet, og vær varsom med gassen slik at du unngår akselerasjon.

Bratte bakker, store variasjoner i terrenget eller å rulle ett hjul over en hindring kan ha stor innvirkning på stabiliteten fordi fronten på kjøretøyet løftes og øker faren for å velte.

Enkelte bakker er for bratte til å stoppe på en sikker måte og hente seg inn igjen etter et mislykket forsøk på å kjøre opp bakken.

Prøv å unngå for bratte skråninger. Hvis du ikke er forsiktig, kan du velte ved kjøring opp bakker.

Hvis bakken er for bratt og du ikke kan fortsette, eller hvis kjøretøyet begynner å rulle bakover, må du bruk bremsene, men vær forsiktig slik at du ikke sklir. Sett på parkeringsbremsen. Gå av på venstre side, og utfør deretter en "K"-sving (mens du går tilbake, på den siden som vender oppover og med én hånd på bremsehåndtaket, rygger du kjøretøyets bakre del oppover mot toppen av bakken, og deretter kjører du nedover).

Gå eller stig av på den siden som vender oppover, og hold avstand til kjøretøyet og hjulene som går rundt.

Ikke forsøk å holde kjøretøyet hvis det begynner å velte. Hold avstand.

Ikke kjør over toppen av bakken i høy hastighet. Det kan finnes hindringer, inkludert bratte fall, på den andre siden.

2-UP-modeller

Passasjeren må synkronisere bevegelsene sine med føreren. Passasjeren må alltid sitte på setet.

Husk at føreren er ansvarlig for sikkerheten til passasjeren. Hvis du er i tvil, lar du passasjeren gå av før du kjører opp en bakke.

Ta hensyn til dette når du skal kjøre i bakker. Kun erfarne førere bør kjøre i bakker.

Start med slake bakker. Kjør alltid rett opp.

Føreren og passasjeren må forskyve kroppsvekten fremover mot toppen av bakken. Hold føttene på fotstøttene, sett ATV-en i et lavere gir og akselerer før du begynner å klatre. Prøv å holde jevn hastighet, og vær varsom med gassen slik at du unngår akselerasjon.

Bratte bakker, store variasjoner i terrenget eller å rulle ett hjul over en hindring kan ha stor innvirkning på stabiliteten fordi fronten på kjøretøyet løftes og øker faren for å velte.

Enkelte bakker er for bratte til å stoppe på en sikker måte og hente seg inn igjen etter et mislykket forsøk på å kjøre opp bakken. Prøv å unngå for bratte skråninger. Hvis du ikke er forsiktig, kan du velte ved kjøring opp bakker.

Hvis bakken er for bratt og du ikke kan fortsette, eller hvis kjøretøyet begynner å rulle bakover, bruker du bremsene, men vær forsiktig slik at du ikke sklir og sett på parkeringsbremsen. Be passasjeren om å gå av først. Utfør deretter en "K"-sving (rygg bakenden av kjøretøyet sakte mot toppen av bakken mens du går bakover, ved siden av kjøretøyet, med én hånd på bremsespaken. Kjør deretter forsiktig ned bakken). Gå eller stig av på den siden som vender oppover, og hold avstand til kjøretøyet og hjulene som går rundt.

Ikke forsøk å holde kjøretøyet hvis det begynner å velte. Hold avstand. Ikke kjør over toppen av bakken i høy hastighet. Det kan finnes hindringer, inkludert bratte fall, på den andre siden.

Passasjeren bør først sette seg på kjøretøyet når kjøretøyet er tilbake på trygt sted.

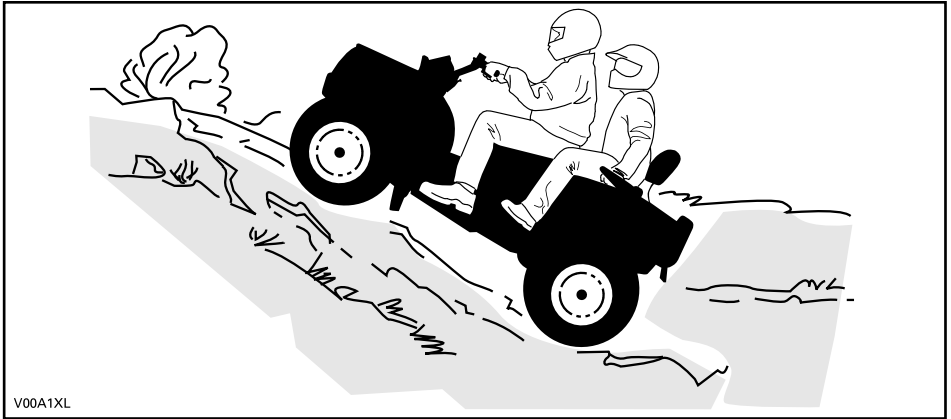

V00A1XL

Kjøretøyets adferd

På grunn av konstruksjonen har dette kjøretøyet utmerket klatreevne, så god at det er mulig å velte før du mister veigrepet. Ofte er for eksempel terrenget erodert ved bakkens topp slik at toppen blir meget skarp. Kjøretøyet takler godt slike forhold, men når kjøretøyets forpart kommer til et punkt der balansen forskyves bakover, kan det velte bakover.

Det samme kan skje om en hindring får kjøretøyets forpart til å løfte seg mer enn ønsket. I slike situasjoner er det bedre å ta en annen rute. Vær oppmerksom på farer ved å kjøre langs skråningen hvis du gjør det. Se *KJØRING LANGS SKRÅNINGER* nedenfor.



Kjøring ned bakker

1-UP-modeller

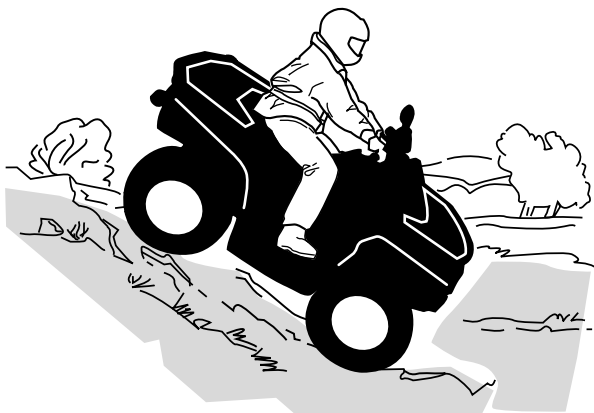

Forskyv kroppsvekten bakover. Hold deg på setet. Brems gradvis for å unngå å skli. Ikke "kast" ned bakken ved å bare bremse med motoren eller med giret i fri.

Reduksjon av farten i en glatt nedoverbakke kan få kjøretøyet til å "skli". Hold jevn hastighet og/eller akselerer litt for å gjenvinne kontrollen. Prøv å unngå for bratte skråninger. Hvis du ikke er forsiktig, kan du velte ved kjøring ned bakker.

2-UP-modeller

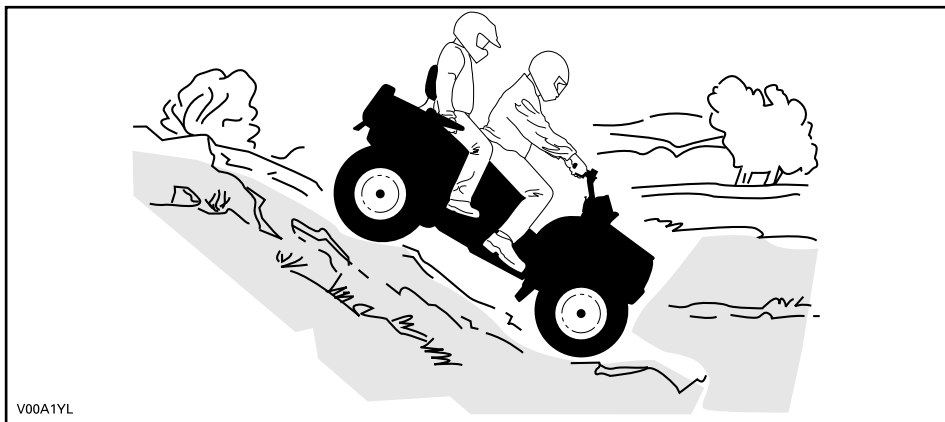

Føreren har ansvaret for passasjerens sikkerhet, og bør, hvis det er den minste tvil, sette av passasjerer før kjøringen fortsetter.

Husk alltid at kjøretøyets manøvreringsevne, stabilitet og bremseavstand kan bli påvirket når du kjører med en passasjer.

Passasjerer må synkronisere bevegelsene sine med føreren. Passasjerer må alltid sitte på setet.

Føreren og passasjerer må holde kroppsvekten sin forskjøvet bakover. Brems gradvis for å unngå å skli. Ikke "kast" ned bakken ved å bare bremse med

motoren eller med giret i fri. Prøv å unngå for bratte skråninger. Hvis du ikke er forsiktig, kan du velte ved kjøring ned bakker.

Kjøretøyets adferd

Dette kjøretøyet kan kjøres opp skråninger som er brattere enn det som er sikkert når du skal kjøre ned. Derfor er det viktig å forsikre seg om at det finnes en sikker vei nedover en bakke, før du kjører opp.

Kjøring langs skråninger

Dette er en av de **mest risikofylte** kjøremåtene fordi det dramatisk endrer kjøretøyets balanse. Det bør alltid unngås når det er mulig. Hvis det er nødvendig å gjøre dette, er det imidlertid viktig at du ALLTID har kroppsvekten forskjøvet mot toppen av hellingen, og vær forberedt på å gå av på denne siden hvis kjøretøyet begynner å velte.

Unngå alle hindringer og groper som kan få den ene siden av kjøretøyet til å løfte seg høyere enn den andre slik at det kan velte.

⚠ ADVARSEL

Ikke forsøk å stoppe kjøretøyet eller hindre at det skades.

⚠ ADVARSEL

Vær forsiktig når du laster og transporterer væskebeholdere. De kan påvirke kjøretøyets stabilitet ved kjøring i skråninger ved å trekke nedover og øke risikoen for velt.



2-setersmodeller

Passasjerer må synkronisere bevegelsene sine med føreren. Passasjerer må alltid sitte på setet.

Føreren har ansvaret for passasjerens sikkerhet, og bør, hvis det er den minste tvil, sette av passasjerer før kjøringen fortsetter.

Bratte fall i terrenget

Kjøretøyet vil "ta ned i bakken" og vanligvis stoppe hvis for- eller bakhjulene kjøres ut over et fall i terrenget. Hvis fallet i terrenget er skarpt eller dypt, kan kjøretøyet tippe forover og velte.

Under kjøring med en 2-setersmodell har føreren ansvaret for passasjerens sikkerhet, og bør, hvis det er den minste tvil, sette av passasjerer før kjøringen fortsetter.

⚠ ADVARSEL

Unngå å kjøre utfor fall i terrenget. Rygg og finn en alternativ rute.

Krysse vann

Vann kan utgjøre en spesiell risiko. Dersom det er for dypt kan kjøretøyet "flyte" og tippe over. Kontroller vanndybden og strømforholdene før du forsøker å krysse vann. Vannet må ikke komme over fotstøttene. Vær oppmerksom på glatte overflater som steiner, gress, trerøtter og så videre, både i og ved vannet. Du kan miste veigrepet. Ikke forsøk å kjøre ned i vannet i høy hastighet. Vannet fungerer som en brems og kan kaste deg av kjøretøyet.



Våte bremses påvirker kjøretøyets bremseevne. Tørk bremsene ved å bremse flere ganger etter at kjøretøyet kjøres ut av vann, søle eller snø. Hold større avstand for nedbremsing.

Det kan finnes myr- og sumpområder i nærheten av vann og elver. Vær forberedt på plutselige "hull" og dybdeendringer. Se også opp for mulige farer fra steiner, trestammer og lignende som kan være delvis dekket av vegetasjon.

Kjøring på is

Dersom du krysser frosset vann, må du forsikre deg om at isen er tykk og solid nok til å bære hele vekten av deg selv, passasjerer din (2-setersmodeller), kjøretøyet og lasten. Se opp for åpent vann, det er et sikkert tegn på at isens tykkelse varierer.

På 2-setersmodeller har føreren ansvaret for passasjerens sikkerhet. Ikke prøv å krysse hvis det er den minste tvil.

Isen påvirker også kontrollen over kjøretøyet. Senk hastigheten, og unngå å gi "gass" plutselig. Det fører bare til at hjulene spinner og at kjøretøyet kan velte, eller passasjerer kan kastes av (2-seters modeller). Unngå rask nedbremsing. Det kan føre til en ukontrollert skrens og at kjøretøyet velter eller at passasjerer (2-seters modeller) kastes av. Unngå alltid slaps og søle, fordi det kan blokkere kjøretøyets funksjoner eller betjeningsorganer.

Kjøre på underlag med snø

Når du utfører inspeksjon før kjøring, må du være spesielt oppmerksom på steder på kjøretøyet der oppsamlet snø og/eller is kan hindre at baklyset og reflekto- rer vises, tette igjen ventilasjonsåpninger, blokkere radiatoren og viften og hindre bevegelse av kontrollspaker, brytere og bremsepedalen. Før du starter ATV-en må du kontrollere at styring, gass- og bremsehåndtak og pedalkontroller beveger seg fritt.

Når en ATV kjøres på en snødekket løype eller vei er dekkgrepet generelt redusert. Det får kjøretøyet til å reagere annerledes på førerens styring og bevegelser. På underlag med dårlig feste er ikke responsen fra styring like skarp og presis, stoppelengden øker og akselerasjonen blir ujevn. Senk hastigheten, og unngå å gi gass plutselig. Det fører bare til at hjulene spinner og at kjøretøyet får skrens på grunn av overstyring. Unngå hard nedbremsing. Det kan føre til at kjøretøyet sklir rett frem. Det beste rådet er nok en gang å redusere hastigheten før en manøver slik at du får tid og avstand nok til å beholde full kontroll og hindre at kjøretøyet spinner ut av kontroll.

Hvis du kjører ATV-en på underlag med løs snø, vil snøføyk samles opp av turbulens bak kjøretøyet når det beveger seg, og denne snøen kan transporteres slik at den kommer i kontakt med og samler seg opp på utsatte komponenter, inkludert roterende deler som bremseskivene. Vann, snø og is kan påvirke reaksjonstiden til bremsesystemet på ATV-en. Selv om det ikke kreves for å redusere kjøretøyet hastighet, må du bruke bremsene ofte for å hindre ansamling av snø eller is og for å tørke bremsebånd og -skiver. Når det ikke er til fare for kjøringen, må du teste grepet mot underlaget og holde deg oppdatert med hvordan kjøretøyet reagerer når du bruker kontrollene. Hold alltid bremsepedalen, fotstøtten, fotbrett og bremse- og gasshåndtak fri for snø og is. Børst regelmessig av snø fra setet, håndtakene, frontlysene, baklysene og refleksene.

Snødybden kan skjule steiner, trestammer og andre gjenstander. Hvis det er vått, kan det totalt vanskeliggjøre kjøreevnen hvis kjøretøyet kjører seg fast eller helt mister grepet i den våte snømassen. Se langt fremover, og vær alltid på vakt etter eventuelle synlige spor som kan indikere at slike gjenstander finnes. Kjør til side for slike hvis du er i tvil. Unngå å kjøre på islagt vann før du har kontrollert at isen er trygg for kjøring med ATV-en, førerne og lasten som er med. Husk at en gitt tykkelse av isen kan være nok til å holde en snøscooter, men ikke en ATV med samme vekt, fordi en mindre kontaktflate fra de fire hjulene fører til større trykk mot underlaget sammenlignet med beltet og skiene på en snøscooter.

For å få best mulig komfort og unngå forfrysninger, må du alltid bruke klær og ATV-beskyttelsesutstyr som egner seg for værforholdene du kan bli utsatt for i løpet av kjøreturen.

Etter kjøreturen er det en god vane å rengjøre kjøretøyet karosseri og alle bevegelige komponenter (bremser, styrekomponenter, drivverk, kontroller, radiatorribber osv.) for eventuell oppsamlet snø eller is. Våt snø vil bli til is mens kjøretøyet ikke er i bruk, og denne kan bli vanskeligere å fjerne ved neste inspeksjon før kjøring.

Kjøring på snø kan redusere bremseegenskapene. Reduser hastigheten til sikker hastighet, og hold større avstand for nedbremsing. Snø som kastes opp, kan føre til at det dannes snø- eller isavsetninger på bremsekomponenter og kontroller. Bruk bremsene ofte for å forhindre ansamling av snø eller is.

Kjøring på sand

Kjøring på sand eller sanddyner er en annen enestående opplevelse, men det finnes enkelte grunnleggende sikkerhetsregler du må følge.

Våt, dyp og fin sand kan føre til at kjøretøyet mister grepet slik at det sklir, faller av eller "synker".

Hvis det skjer, må du se etter et fastere underlag. Igjen er det beste rådet å senke farten og være oppmerksom på forholdene.

Kjør enda langsommere ved kjøring med passasjer.

Hvis du kjører i sanddyner, bør du utstyre kjøretøyet med et sikkerhetsflagg av antennetype. Det gjør deg mer synlig for andre førere på den andre siden av sanddynene.

Kjør forsiktig hvis du ser en annen føreres sikkerhetsflagg foran deg.

Sikkerhetsflagg av antennetype kan sette seg fast og deretter sprette tilbake mot kroppen din. Du bør derfor ikke bruke dem i områder med hengende grener eller hindringer.

Husk alltid når du kjører at kjøretøyets kjøreegenskaper og stabilitet kan bli påvirket når du kjører med en passasjer.

Kjøring på løse steiner

Kjøring over løse steiner eller grus er meget likt kjøring på is. Det påvirker på styreevnen og kan føre til at kjøretøyet sklir eller velter ved høy hastighet (og at fører og passasjer blir kastet av (2-seters modeller)).

Igjen er det beste rådet å senke farten og være oppmerksom på forholdene. Når du kjører med passasjer (2-setersmodeller), må du kjøre enda saktere.

I tillegg kan bremselengden øke. Tenk på at hvis du "gir gass" for raskt eller sladder, er det fare for at løse steiner kastes bakover mot eventuelle kjøretøyer bak deg. Gjør aldri dette med overlegg.

KJØRE MED LAST OG UTFØRE ARBEID

Arbeide med kjøretøyet

Kjøretøyet ditt kan hjelpe deg med å utføre en rekke ulike LETTE oppgaver fra fjerning av snø, trekke tømmer eller frakte last. Et stort utvalg tilbehør er tilgjengelig hos autoriserte Can-Am Off-road-forhandlere. For å unngå mulige persons-kader må du følge instruksjonene og advarslene som gis i dokumentasjonen for tilbehøret. Respekter alltid kjøretøyets lastebegrensninger. Overlast av kjøretøyet kan føre til belastning på komponenter og forårsake svikt. Unngå å presse deg selv for hardt hvis du løfter eller trekke tung last, eller skyver kjøretøyet manuelt.

ADVARSEL

Montert maskineri må senkes ned på bakken før traktoren forlates.

Last

All last som transporteres på ATVen inkludert passasjer (2-seters modeller) og/eller bagasjebærere, påvirker håndteringen av og stabiliteten og bremselengden til ATVen.

Ikke overskrid total tillatt last for dette kjøretøyet, inkludert vekten av fører og passasjer, last, tilbehør og tilhengerfeste. Se *Tekniske spesifikasjoner*.

Kontroller alltid til at lasten er sikkert festet, riktig fordelt (1/3 av vekten på lasten foran og 2/3 av vekten på lasten bak) og ikke påvirker forsvarlig kontroll eller lysene.

Vær alltid oppmerksom på at lasten kan gli eller falle av og føre til en ulykke.

Unngå at last stikker ut på sidene og fester seg i busker eller andre hindringer.

Reduser hastigheten i henhold til terrengforholdene ved kjøring med last eller tilhenger.

Hold større avstand for nedbremsing.

Fest alltid lasten så lavt som mulig på stativet bak for å redusere effekten av et høyere tyngdepunkt.

ADVARSEL

Kjøretøyets manøvrerbarhet, stabilitet og bremsestrekning påvirkes av lastene på stativene og måten kjøretøyet brukes på. Det er derfor viktig med riktig lasting og fordeling av vekten. Utsett aldri kjøretøyet for overlast eller feil lasting eller sleping. Kontroller alltid at lasten er sikkert fastspent og riktig fordelt på stativ før du bruker kjøretøyet. Reduser hastigheten på en trygg måte i henhold til terrenget når du transporterer last eller trekker tilhenger, og unngå bakker og vanskelig terreng. Hold større avstand for nedbremsing, spesielt i skrånende terreng og når du har med passasjer (2-seters modeller). Vær forsiktig slik at du ikke får skrens eller sklir. Fest alltid lasten så lavt som mulig på stativene for å redusere effekten av et høyere tyngdepunkt. Hvis du ikke følger disse anbefalingene, kan dette kan påvirke håndteringen av kjøretøyet som kan føre til en ulykke.

Tabell over maksimal nyttelast			
Totalt tillatt nyttelast	1-seters modeller	235 kg (517 pund)	Inkluderer vekt av fører, passasjer, last og tilbehør og belastning på tilhengerfestet.
	2-setersmodeller	272 kg (598 pund)	
Last foran		54 kg (120 pund)	Jevnt fordelt.
Last bak		109 kg (240 pund)	Jevnt fordelt. Inkluderer stativ bak, hanskerom bak (utstyrsavhengig) og belastning på tilhengerfestet.

Eksempel på egnet total kjøretøylast (modeller med 235 kg (517 lb) total last)				
Total kjøretøynyttelast	Fører og passasjer	Last	Tilbehør	Belastning på tilhengerfestet
235 kg (517 pund)	100 kg (220 pund)	105 kg (231 pund)	10 kg (22 pund)	20 kg (44 pund)

Last på lastestativene

Plasser lasten så lavt som mulig – last som plasseres høyt hever kjøretøyets tyngdepunkt, som kan redusere stabiliteten. Plasser lasten så jevnt over stativet som mulig.

Fest lasten på lastestativet. Ikke fest last til andre deler av kjøretøyet. Hvis lasten ikke er skikkelig festet, kan det skli eller falle av, muligens treffe passasjerer eller personer i nærheten, eller forflytte seg under kjøringen og dermed påvirke manøvreringen av kjøretøyet.

Høye objekter kan redusere sjåførens sikt og kan forandres til prosjektiler dersom en ulykke skulle inntreffe. Last som stikker ut på sidene, kan feste seg i busker, greiner eller andre hindringer. Unngå at bremselysene dekkes helt eller delvis av lasten. Sørg for at lasten ikke stikker ut utenfor lastestativene, og at last ikke hindrer sikten din eller kontrollen med kjøretøyet.

MERKNAD

Ikke overskrid lastekapasiteten til lastestativene. Se Tekniske spesifikasjoner.

Du må aldri transportere bensinbeholdere eller farlige væsker på lastestativet.

Slepe last

Bruk aldri støtdemperen som feste for å trekke last. Det kan få kjøretøyet til å velte. Kun tilhengerfestet (hvis installert) skal brukes til å trekke en last.

I en nødssituasjon kan du bruke redningskroken til å redde et kjøretøy som har satt seg fest. Se *Redningskroker*.

Når du trekker last med kjetting eller kabel, må du forsikre deg om at det ikke er noen slakk før du starter, og passe på at den hele tiden er stram mens du trekker.

Når du trekker last med en kjetting eller kabel, må du passe på å bremse gradvis. Lastens treghet vil kunne føre til et sammenstøt.

Overhold maksimalbelastningene for trekking ved trekk av last. Se *Trekke en tilhenger*.

ADVARSEL

Slakke kjettinger eller kabler kan brenke og sprette tilbake.

Ved trekking av et annet kjøretøy, sørg for at noen styrer kjøretøyet som trekkes. De må bremse og styre for å hindre at kjøretøyet mister kontrollen.

Reduser hastigheten når du trekker last, og sving gradvis. Unngå bakker og grovt terreng. Ikke prøv å kjøre i bratte bakker. Hold større avstand for nedbremsing, spesielt i skrånende terreng og når du har med passasjer (2-setersmodeller). Vær forsiktig slik at du ikke får skrens eller skliir.

Kjøring med tilhenger

MERKNAD

Et BRP-godkjent hengerfeste må installeres riktig på kjøretøyet for å trekke hengere.

Kjøring av kjøretøyet med tilhenger øker i betydelig grad risikoen for velt, spesielt i skråninger. Hvis du kjører med tilhenger, må du kontrollere at tilhengerfestet er kompatibelt med det som finnes på kjøretøyet. Sørg for at tilhengeren står horisontalt i forhold til kjøretøyet. (I visse tilfeller må det monteres en spesiell forlengelse på kjøretøyets tilhengerfeste). Bruk sikkerhetskjettinger eller kabler for å sikre tilhengeren til kjøretøyet.

Reduser hastigheten når du trekker en tilhenger og sving gradvis. Unngå bakker og grovt terreng. Ikke prøv å kjøre i bratte bakker. Hold større avstand for nedbremsing, spesielt i skrånende terreng og når du har med passasjer (2-setersmodeller). Vær forsiktig slik at du ikke får skrens eller skliir.

Feil lasting av en tilhenger kan føre til at du mister kontrollen over kjøretøyet.

Ikke overskrid tauekapasiteten og vekten på tilhengerfestet. Se *Tekniske spesifikasjoner*.

Pass på at det alltid hviler noe tyngde på tilhengerfestet.

Pass på at lasten er jevnt fordelt og sikkert festet på tilhengeren. Det er lettere å ha kontroll over en tilhenger som er jevnt balansert.

Sett alltid girspaken i posisjon L (low range) for trekking av tilhenger – i tillegg til at det gir økt kraftmoment, vil det også utligne den økte lasten og bakdekkene.

Blokker kjøretøyets hjul og tilhengerhjulene fra å bevege seg når du har stoppet eller parkert.

Vær forsiktig når du kobler fra en lastet tilhenger. Tilhengeren eller lasten på den kan falle over deg eller andre.

Når du trekker en tilhenger må du ta hensyn til slepekapasiteten som står skrevet på dekalen på tilhengerfestet.

VIKTIGE DEKALER PÅ PRODUKTET (ALLE LAND UNNTATT CANADA/USA)

Sikkerhetsdekaleringer

Les og forstå alle sikkerhetsdekaleringer på kjøretøyet ditt.

Disse dekaleringene er festet på kjøretøyet for å ivareta sikkerheten for fører, passasjer (2-seters) og personer i nærheten.

Sikkerhetsdekaleringene på kjøretøyet skal anses som en permanent del av kjøretøyet. Hvis de mangler eller er skadet, kan de erstattes uten kostnad. Kontakt en autorisert Can-Am Off-road-forhandler.

MERK:

I tilfelle eventuelle forskjeller mellom denne håndboken og kjøretøyet, har sikkerhetsdekaleringene på kjøretøyet forrang over dekaleringene i denne håndboken.

Generelt varselpiktogram

⚠ ADVARSEL

- Feil bruk av ATV-en kan føre til **ALVORLIG PERSONSKADE** eller **DØDSFALL**. Følg alle instruksjoner og advarsler.
- Bruk alltid godkjent hjelm og verneutstyr.
- Bruk alltid ørebeskyttelse.
- Finn frem og les brukerhåndboken.
- Reduser hastigheten hvis du må bruke veier med fast dekke.
- Ta aldri med passasjer på 1-setersmodeller, og ta **ALDRI** med mer enn én passasjer på 2-setersmodeller.
- Kjør aldri etter å ha inntatt alkohol eller medikamenter.

1-setersmodeller

2-setersmodeller

⚠

Sikkerhetsvideo

<https://can-am.brp.com/off-road/safety>



Patent : www.brp.com/en/about-brp/patents.html

© 2017 BRP

⚠

Sikkerhetsvideo

<https://can-am.brp.com/off-road/safety>

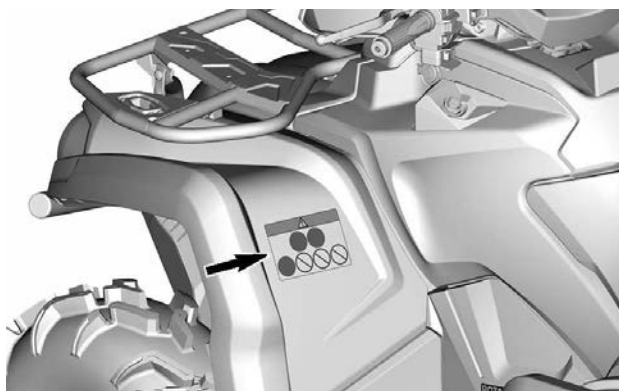

Patent : www.brp.com/en/about-brp/patents.html

© 2017 BRP



Passasjervarsel-piktogram

⚠ ADVARSEL

- Finn frem og les brukerhåndboken.
- Ta ALDRI med passasjer på 1-setersmodeller, og ta ALDRI med mer enn én passasjer på 2-setersmodeller.
- Passasjer på 2-setersmodeller må alltid bruke godkjent hjelm og verneutstyr.
- Passasjer på 2-setersmodeller må ALDRI kjøre etter å ha inntatt alkohol, rusmidler eller medikamenter.

1-setersmodeller

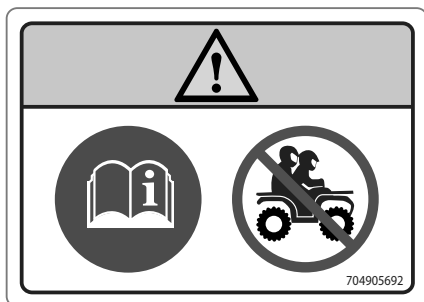

2-setersmodeller

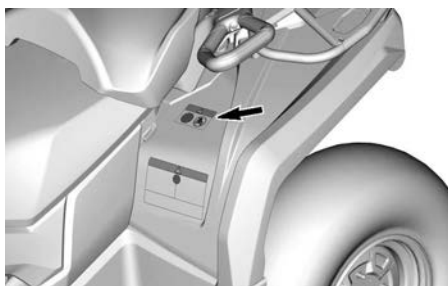

Dekktrykk og maksimal belastning – varselpiktogram

⚠ ADVARSEL

- Finn frem og les brukerhåndboken. Feil dekktrykk og overbelastning kan føre til tap av kontroll, noe som kan føre til ALVORLIG PERSONSKADE eller DØDSFALL.
- Sørg for at dekktrykket ALLTID er som angitt.
- På 1-seters modeller: Overskrid ALDRI maksimal belastning på 235 kg (517 lb) inkludert vekt av fører, last, utstyr og belastning på tilhengerfestet.
- På 2-seters modeller: Overskrid ALDRI maksimal belastning på 272 kg (598 lb) inkludert vekt av fører, last, utstyr og belastning på tilhengerfestet.
- Bruk ALLTID tilhengerfestet eller bergingskroken til å trekke last.
- Den maksimale tilhengervekten på 590 kg (1300 lb) må ALDRI overskrides.
- Den maksimale belastning på tilhengerfestet på 23 kg (50 lb) må ALDRI overskrides.
- På 1-setersmodeller må 90 km/t (55 MPH) ALDRI overskrides hvis total last er mer enn 164 kg (360 lb).
- På 2-setersmodeller må 90 km/t (55 MPH) ALDRI overskrides hvis totallasten er mer enn 132 kg (290 lb) eller når det er med en passasjer.

1-setersmodeller

Modeller med DPS



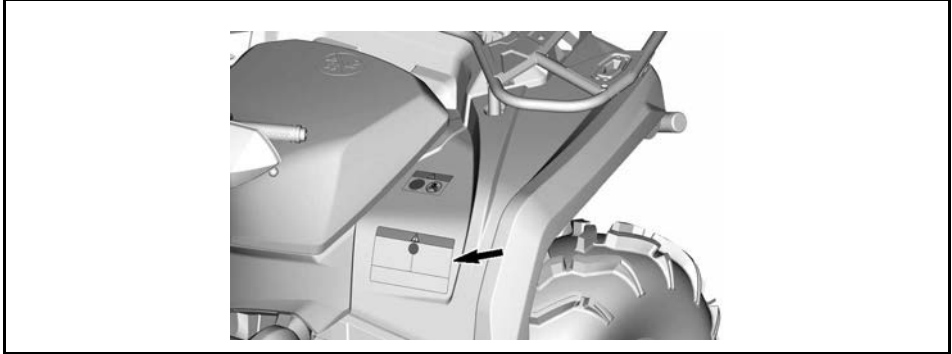
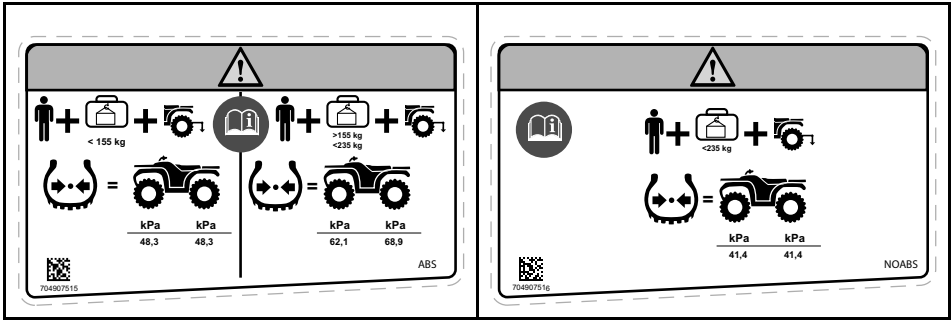









Modeller uten ABS



2-setersmodeller

Modeller med DPS

Modeller uten ABS

 <p>  $< 125 \text{ kg}$ </p> <p>  $> 125 \text{ kg}$ </p> <p>  $=$  </p> <table border="0"> <tr> <td>kPa</td> <td>kPa</td> </tr> <tr> <td>48,3</td> <td>48,3</td> </tr> </table> <p>  $=$  </p> <table border="0"> <tr> <td>kPa</td> <td>kPa</td> </tr> <tr> <td>62,1</td> <td>68,9</td> </tr> </table> <p>ABS</p> <p>704807017</p>	kPa	kPa	48,3	48,3	kPa	kPa	62,1	68,9	 <p>   $< 272 \text{ kg}$ </p> <p>  $=$  </p> <table border="0"> <tr> <td>kPa</td> <td>kPa</td> </tr> <tr> <td>41,4</td> <td>41,4</td> </tr> </table> <p>NOABS</p> <p>704807018</p>	kPa	kPa	41,4	41,4
kPa	kPa												
48,3	48,3												
kPa	kPa												
62,1	68,9												
kPa	kPa												
41,4	41,4												

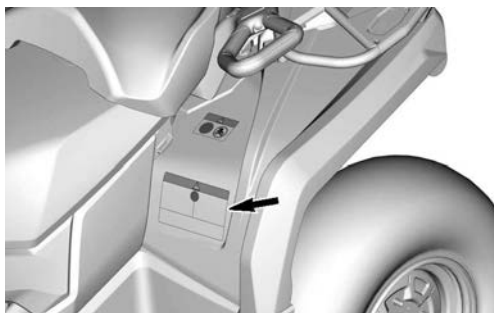

Maksimal belastning av stativ – varselplakatogram

⚠ ADVARSEL

- Passasjerer må **ALDRI** transporteres på dette stativet.
- **MAKSIMAL BELASTNING FORAN: 45 kg (100 lb)** jevnt fordelt.
- **MAKSIMAL BELASTNING BAK: 91 kg (200 lb)** jevnt fordelt (inkludert belastning på eventuelt tilhengerfeste).

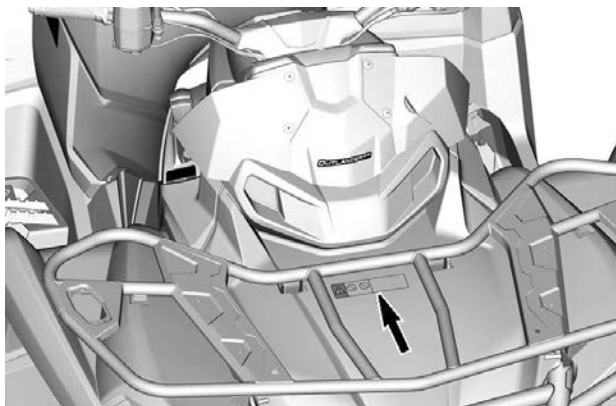
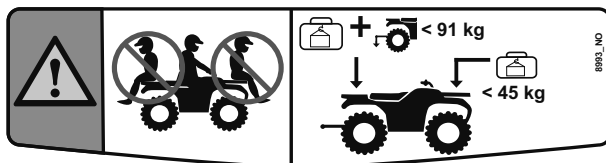

Montere passasjeretset – varselpiktogram

⚠ ADVARSEL

1. Sørg for at låsespaken er i åpen posisjon ved å trekke den mot fremre del av setet.
2. Beveg setet fremover og plasser begge tappene foran på setet i festet på kjøretøyet.
3. Drei bakover for å koble inn låsen bak.
4. Lukk låsespaken ved å dreie den bakover og sikre setet på plass.

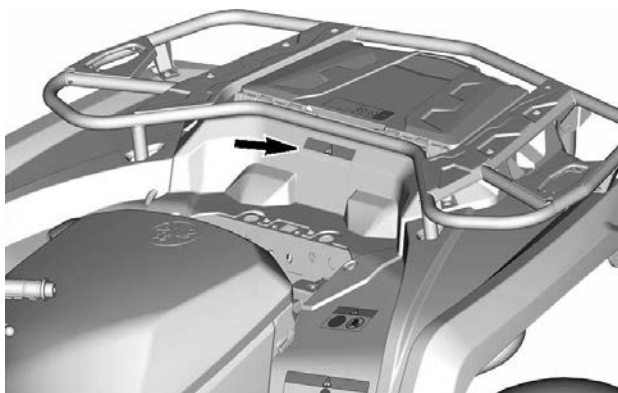
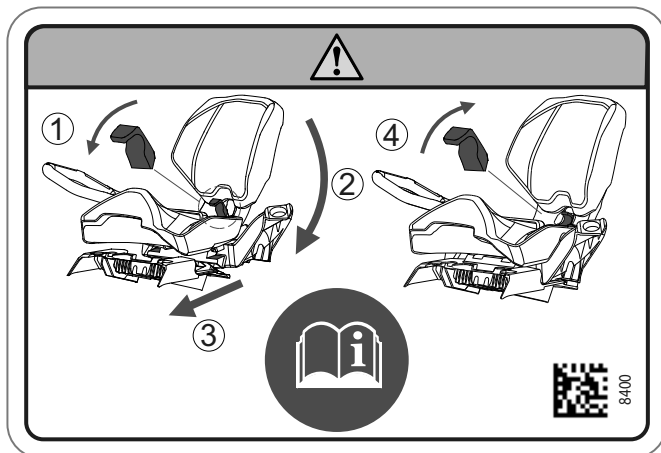

Anbefalt alder – varselpiktogram

⚠ ADVARSEL

Kjøring med denne ATV-en av personer som er under 16 år, øker sjansen for ALVORLIG PERSONSKADE eller DØDSFALL for både fører og passasjer på 2-seters modeller.
IKKE kjør denne ATV-en hvis du er under 16 år.

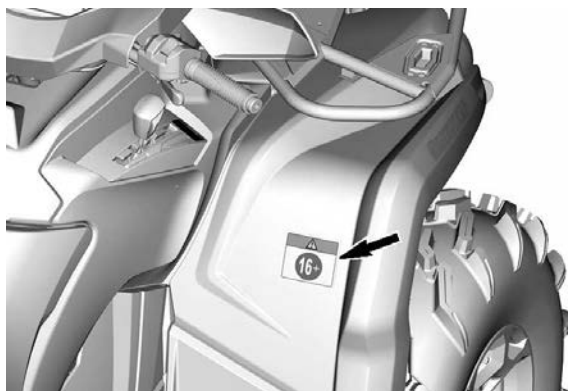
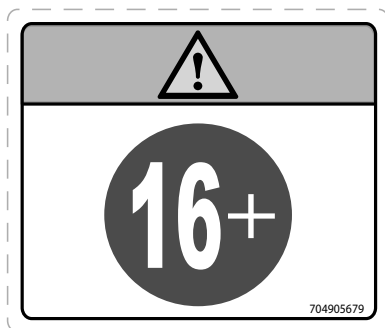

Skifteprosedyrer – merknadspiktogram

MERKNAD

Dette kjøretøyet må stoppe før du skifter gir. Bruk ALLTID fotbremsen for å skifte fra Park (P) og Nøytral (N).

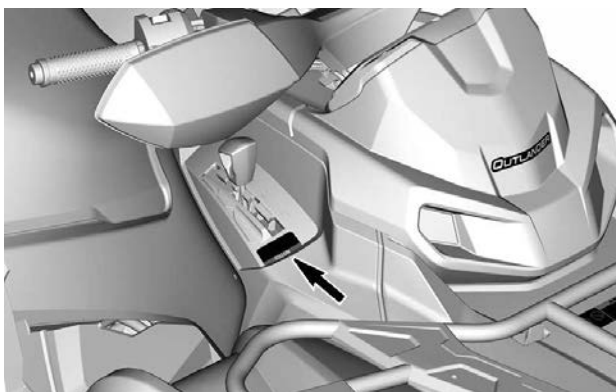
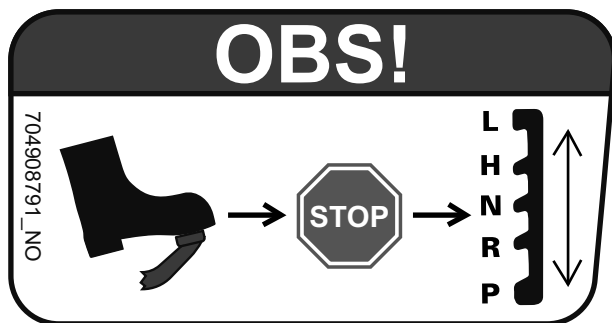

Trekking av last ved bruk av stativer eller støtfangere – varselspiktogram

⚠ ADVARSEL

Bruk **ALDRI** støtfangeren eller på bagasjegrinden som feste for trekk av last. Dette kan føre til at kjøretøyet velter.

Bruk **ALLTID** tilhengerfestet eller bergingskroken til å trekke last.

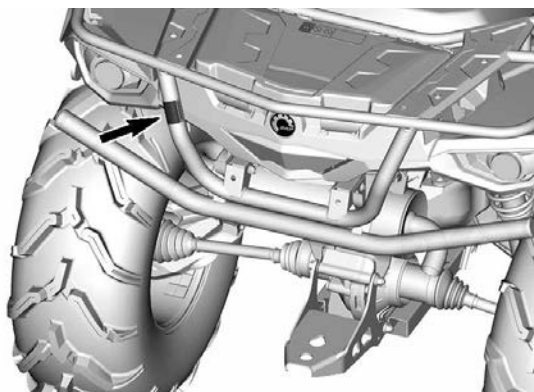

Kjølevæske varm Varseldekal

 **ADVARSEL**

Må ikke åpnes når den er VARM.



Mulig brannskade – varselpiktogram



INFORMASJON OM KJØRETØYET

VIKTIGSTE BETJENING

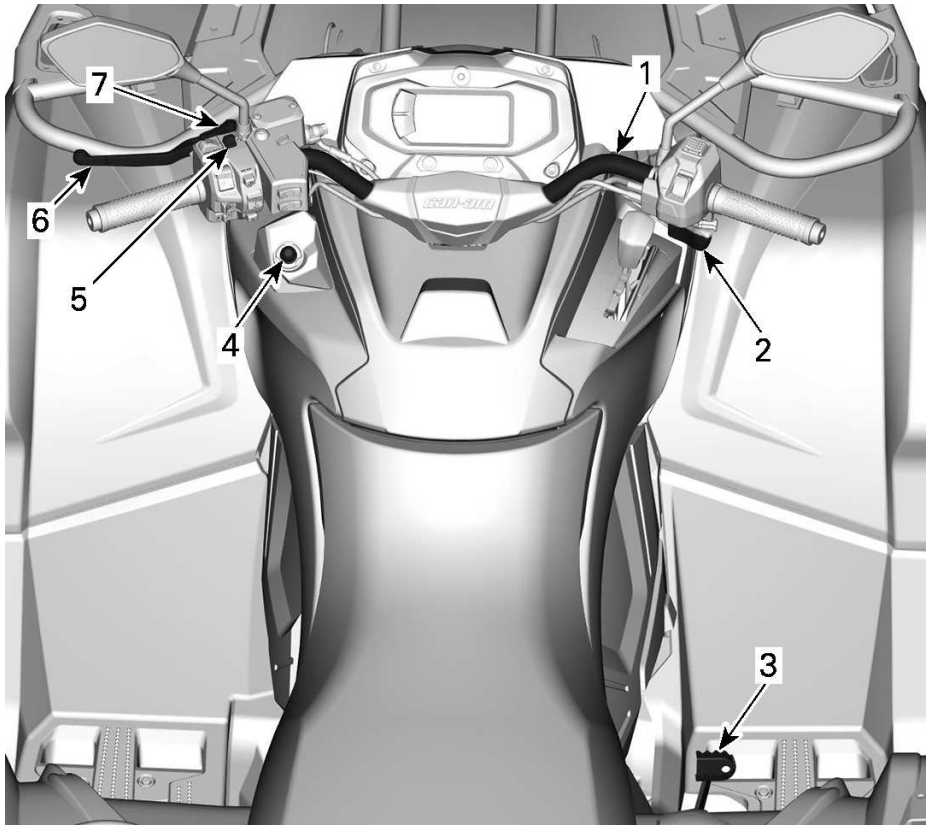

1. Styre
2. Gasspak
3. Brems pedal
4. RF D.E.S.S.-kontakt eller tenningsbryter
5. Motorstoppbryter
6. Brems håndtak
7. Låsespak for brems

Når du leser denne brukerhåndboken, må du huske at:



ADVARSEL

Tegn på en potensiell fare som, hvis den ignoreres, kan resultere i alvorlig eller dødelig personskade.

Styre

Styret brukes til å styre kjøretøyet.

Når styret svinges til høyre eller venstre, svinges forhjulene i denne retningen for å styre kjøretøyet.

⚠ ADVARSEL

Hurtig revers mens du styrer kan føre til at du tap av stabilitet og kontroll.

Gasshåndtak

Gasshåndtaket er plassert på høyre side av styret.

Gasshåndtaket kontrollerer motorhastigheten.

Hvis du vil øke eller opprettholde kjøretøyets hastighet, trykker du på gasshåndtaket med høyre tommel.

Slipp gasshåndtaket opp for å redusere kjøretøyets hastighet.

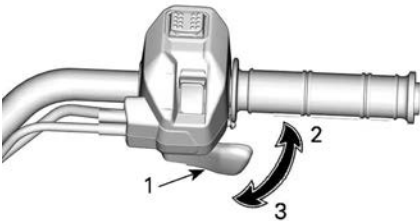

TYPISK

1. Gasspak
2. Akselerasjon
3. Reduksjon av hastighet

Bremsehåndtak

Bremsehåndtaket er plassert på venstre side av styret.

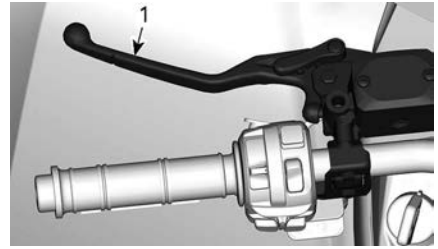

1. Bremsehåndtak

Bremsehåndtakets funksjon er å senke farten eller stanse kjøretøyet.

Når bremsehåndtaket trykkes inn, aktiveres bremsene både foran og bak.



Bremseeffekten er proporsjonal med trykket på håndtaket.

Bremselås

Bremselåsespaken er plassert på venstre side av styret.

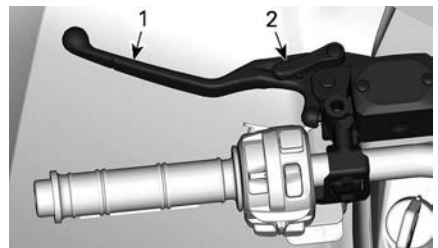

1. Bremsehåndtak
2. Låsespak for brems

Sett på bremselåsen når kjøretøyet er parkert.

Modeller uten ABS: Bremselåsen opprettholder bremsene på for- og

bakhjulene for å forhindre at kjøretøyet beveger seg.

Modeller med ABS: Bremselåsen holder bremsene på for- og bakhjulene og hindrer at kjøretøyet beveger seg.

⚠ ADVARSEL

Bruk alltid bremselåsen og sett girspaken i PARK (parkering) når kjøretøyet ikke brukes.

Gjør som anvist for å aktivere bremselåsen:

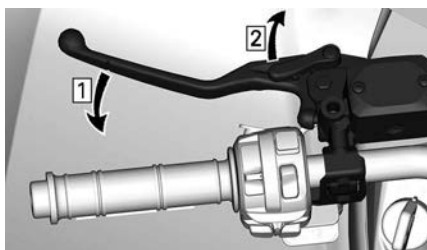

1. Aktiver bremsene
2. Lås bremsene

MERK:

Bremselåsspaken kan justeres til flere posisjoner.

MERKNAD

Kontroller at kjøretøyet holdes trygt på plass når bremselåsen er satt på.

Du låser opp bremsene ved å klemme

inn bremsehendelen. Det går tilbake til hvileposisjon når det slippes.

⚠ ADVARSEL

Kontroller at parkeringsbremsen er utløst før du opererer kjøretøyet.

Hvis bremselåsen er PÅ under kjøring, kan bremsesystemet skades og det kan oppstå brann og/eller tap av bremsekraft.

Bremsepedal

Bremsepedalen er plassert på høyre side av fotstøtten.



1. *Bremsepedal*

Når bremsepedalen trykkes ned, aktiveres bremsen bak.

Når du slipper bremsepedalen, skal den automatisk gå tilbake til den opprinnelige posisjonen.

Bremseeffekten er proporsjonal med trykket på pedalen.

MERK:

Bremsene vil også virke på forhjulene via drivverket når firehjuls drift kobles inn.

Hvis det oppstår feil i bremsehåndtakssystemet, kan bakbremsen aktiveres ved å trykke på bremsepedalen.

Motorstopbryter

Denne bryteren kan brukes til å stoppe motoren og som nødstopbryter.

Slipp gasshendelen helt og sett deretter motorstopbryteren i STOPP-stillingen.

Selv om det er mulig å stoppe motoren ved å dreie tenningsnøkkelen til AV eller ved å ta ut D.E.S.S.-nøkkelen, anbefaler vi at motoren stoppes ved å sette motorstopbryteren i STOPP-stillingen.

Motorstopknappen befinner seg øverst på flerfunksjonsbryteren.

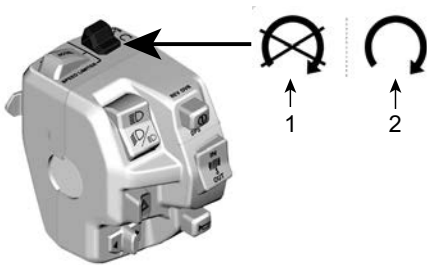

1. STOPP-posisjon
2. KJØR-stilling

Tenningsbryter og nøkler

Tenningsbryteren er plassert på venstre side av midtpanelet under håndtaket.

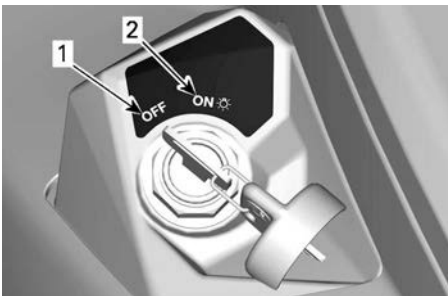

TENNINGSBRYTERENS STILLINGER

1. AV
2. PÅ med lys

AV

Nøkkelen kan settes inn og tas ut bare i denne posisjonen.

Når nøkkelen står i AV, er kjøretøyets elektriske systemet frakoblet.

Motoren stoppes ved å dreie tenningsbryteren til AV.

Selv om det er mulig å stoppe motoren ved å vri tenningsnøkkelen til OFF (av), anbefaler vi at motoren stoppes ved å sette motorestopbryteren i STOPP-stillingen.

Når du vrir nøkkelen til OFF (av), slås det elektriske systemet til kjøretøyet seg av etter noen få sekunder.

PÅ med lys

Når nøkkelen står i denne posisjonen, er kjøretøyets elektriske system tilkoblet.

Instrumentet blir vekket etter et kort trykk på motorstartknappen.

Lysene på kjøretøyet er slått på.

Motoren kan startes.

Vanlig tenningsnøkkel

Kjøretøyet leveres med to vanlige tenningsnøkler.

RF D.E.S.S. Nøkkel og kontakt

D.E.S.S. Nøkkel

Disse nøklene inneholder en elektronisk krets som gir den et unikt elektronisk serienummer.

D.E.S.S.-systemet leser nøkkelkode og tillater at motoren starter for nøkler som gjenkjennes.

Dette kjøretøyet kan brukes med to forskjellige nøkkelprogrammeringer:

- Normal
- Ytelse

Du kan få fullstendig informasjon fra en autorisert Can-Am Off-Road-forhandler.

Dette kjøretøyet leveres med 1 effektnøkkel.

MERK:

Flere nøkler er tilgjengelige fra forhandleren som tilbehør.

ADVARSEL

Velt, kollisjon og tap av kontroll kan føre til alvorlige skader eller død med effektnøkkelen eller den normale nøkkelen. Bruk av den normale nøkkelen er ingen erstatning for en sjåfør som er forberedt, kvalifisert og kjører med forsiktighet.

Effektnøkkel

Effektnøkkelen hjelper føreren til å oppnå motorens maksimale turtall, i tillegg til kjøretøyets topphastighet.

Dette kan være nyttig for førere som foretrekker litt hurtigere akselerasjon eller i situasjoner der det kan være riktig å bruke høyere hastigheter og akselerasjon.

En fører kan for eksempel foretrekke å bruke effektnøkkelen ved kjøring i åpne og rette spor.

Vanlig nøkkel

Den vanlige nøkkelen begrenser kjøretøyets akselerasjon og/eller kjøretøyhastigheten til 70 km/t (43 MPH).

ADVARSEL

I bratte nedoverbakker er det ikke sikkert turtallsbegrensingen hindrer at kjøretøyet akselerer over denne hastigheten.

Denne nøkkelen kan være nyttig for førere som foretrekker mer gradvis akselerasjon eller i situasjoner der det

kan være riktig å bruke full hastighet og akselerasjon.

På smale veier med mange svinger kan det hende at operatører foretrekker normal nøkkel.

D.E.S.S. Flexibilitet

D. E. S. S.-enheten på kjøretøyet kan programmeres av en autorisert Can-Am Off-Road-forhandler til å godta opptil 8 forskjellige nøkler.

Hvis du har mer enn ett D. E. S. S.-utstyrt Can-Am-kjøretøy, kan en autorisert Can-Am Off-Road-forhandler programmere hver av dem til å bruke de andre kjøretøyenes D. E. S. S.-nøkler.

ANDRE KONTROLLER

Det kan hende enkelte betjeningsorganer ikke gjelder for din modell eller er ekstrautstyr.

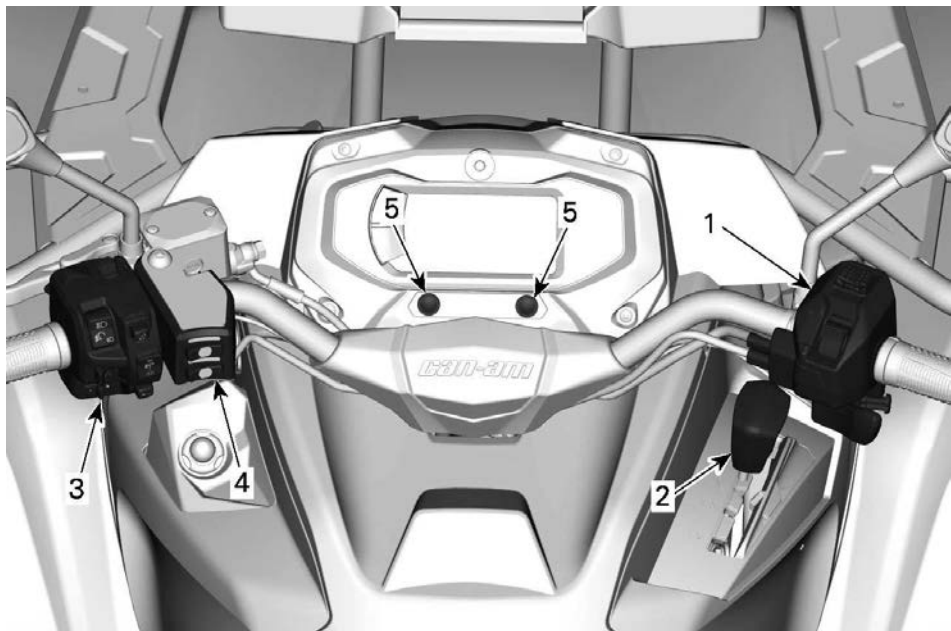

1. Styrehus for gasshendel
2. Girspak
3. Flerfunksjonsbryter
4. Bryter for førerens oppvarmede håndtak og tommelvarmer
5. Lysdiodeindikatorer

Når du leser denne brukerhåndboken, må du huske at:



ADVARSEL

Tegn på en potensiell fare som, hvis den ignoreres, kan resultere i alvorlig eller dødelig personskade.

Styrehus for gasshendel

Mekanisk gasshendel (MTC)

Bryter for tohjuls/firehjuls drift

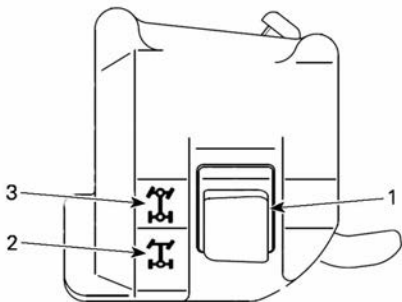

1. Bryter for tohjuls/firehjuls drift
2. Posisjon for tohjuls drift
3. Posisjon for firehjulsdrift

Skifte grepmodus

Før skifte i 2WD- eller 4WD-modus:

1. Stans kjøretøyet helt.
2. La motoren gå på tomgang.
3. Velg ønsket modus.

MERKNAD

Det kan oppstå skade på fremre differensial hvis du bruker 2WD/4WD-valgbryteren når kjøretøyet er i bevegelse.

Elektronisk gasshendel (ETC)

Modeller utstyrt med Visco-Lok-differensial foran

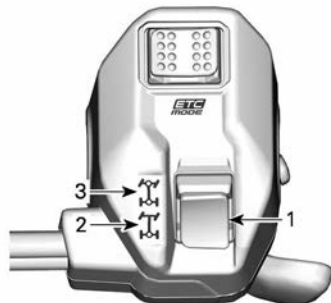

1. Bryter for tohjuls/firehjuls drift
2. Posisjon for tohjuls drift
3. Posisjon for firehjulsdrift

Skifte grepmodus

Før skifte i 2WD- eller 4WD-modus:

1. Stans kjøretøyet helt.
2. La motoren gå på tomgang.
3. Velg ønsket modus.

MERKNAD

Det kan oppstå skade på fremre differensial hvis du bruker 2WD/4WD-valgbryteren når kjøretøyet er i bevegelse.

2WD-modus

I denne modusen overføres det kraft fra motoren kun til bakhjulene.

Trykk velgeren NED for å aktivere 2WD-modus.



MODUS FOR TOHJULS DRIFT – TYPEBILDE

4WD-modus

Kraften fra motoren fordeles på både for- og bakhjulene.

Trykk velgeren **OPP** for å aktivere 4WD-modus.



MODUS FOR FIREHJULS DRIFT – TYPEBILDE

Kjøremodusvelger



1. Kjøremodusvelger

Kjøremodusvelgeren sitter oppå huset til gasshendelen.

Det kan velges 2 spesifikke moduser:

- ECO eller WORK
- SPORT

Den valgte modusen vises på modusdisplayet i måleren.

Kjøre modus	Aktive ringsmelding	Deaktive ringsmelding
ECO	ECO	ECO AV
ARBEID	ARBEID	WORK AV
SPORT	SPORT	SPORT AV

Når SPORT-modus er aktivert høres også en pipelyd.

ECO- eller WORK-modus

ECO- eller WORK-modus gir jevnere gassrespons og er begrenset til en maksimalhastighet på 70 km/t (43 MPH).

Du aktiverer ECO- eller WORK-modus ved å skyve velgeren mot **VENSTRE**.

Skyv mot **HØYRE** for å deaktivere.

SPORT-modus

SPORT-modus gir bedre gassrespons.

Denne modusen kan aktiveres med alle nøkketyper, og gir maksimal kraft med nøkkelen som brukes.

Du aktiverer SPORT-modus ved å skyve velgeren mot **HØYRE**.

Skyv mot **VENSTRE** for å deaktivere.

Girspak

Girspaken sitter på høyre side av kjøretøyet nær rattstammen.

**PLASSERING AV GIRSPAK**

Girspaken brukes til å skifte girkassestillingen.

Girspaken har fem posisjoner.

Girspakposisjoner	
Posisjon	Utstyr
P	Parker
R	Revers
N	Nøytral
H	"High range" (fremover)
L	"Low range" (fremover)

**GIRMØNSTER**

Kjøretøyet må stanses og bremses aktiveres før det velges gir.

MERKNAD

Girkassen er ikke konstruert for å skifte mens kjøretøyet er i bevegelse.

Parker

Parkeringsposisjonen låser girkassen for å hindre at kjøretøyet beveger seg.

⚠ ADVARSEL

Bruk bestandig PARK-posisjonen (P) når kjøretøyet ikke er i bruk. Kjøretøyet kan begynne å rulle hvis girspaken ikke står i PARK (P).

Revers

Reversposisjonen gjør at kjøretøyet kan gå bakover.

MERK:

Når det kjøres i revers er motorens OPM begrenset, og dermed begrenses kjøretøyets hastighet bakover.

⚠ ADVARSEL

Når du kjører nedoverbakke i revers, kan tyngdekraften øke kjøretøyets hastighet til mer enn den innstilte begrensningen for hastighet i revers.

Nøytral

Nøytral (fri) posisjon kobler ut girkassen.

⚠ ADVARSEL

Bruk bestandig PARK-posisjonen (P) når kjøretøyet ikke er i bruk. Kjøretøyet kan begynne å rulle hvis girspaken står i N (NØYTRAL).

High range (fremover)

Denne posisjonen velger girområdet for høy hastighet. Dette er området for normal kjørehastighet. Da kan kjøretøyet komme opp i sin maksimale hastighet.

Low range (fremover)

Denne posisjonen velger girområdet for lav hastighet. Her kan kjøretøyet beveges sakte med maksimalt dreiemoment på hjulene.

MERKNAD

Bruk lavt turtallsområde til å trekke tilhenger, transportere tung last, kjøre over hindringer, kjøre i søle eller å kjøre opp og ned bakker.

Flerfunksjonsbryter

Flerfunksjonsbryteren kan variere med modellen.

Det finnes tre forskjellige typer flerfunksjonsbrytere.

Velg den som er riktig for ditt kjøretøy.

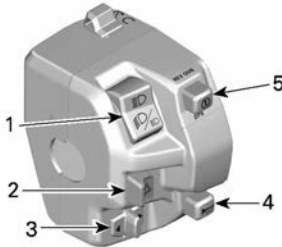

1. Frontlysbytter
2. Varselbytter
3. Blinklysbytter
4. Hornknapp
5. START/DPS/OVERRIDE-knapp

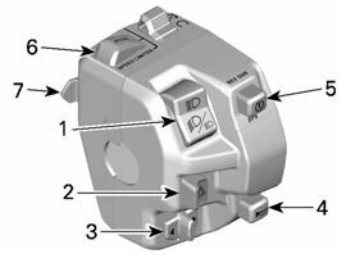

1. Frontlysbytter
2. Varselbytter
3. Blinklysbytter
4. Hornknapp
5. START/DPS/OVERRIDE-knapp
6. ACCEL-knapp
7. Set (ON)/DECEL-knapp

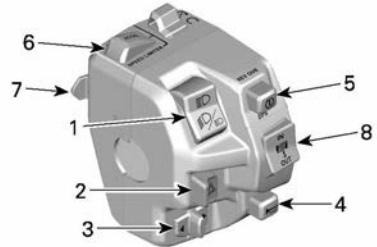

1. Frontlysbytter
2. Varselbytter
3. Blinklysbytter
4. Hornknapp
5. START/DPS/OVERRIDE-knapp
6. OFF/ACCEL-knapp
7. Set (ON)/DECEL-knapp
8. Vinsjbytter

Frontlysbryter

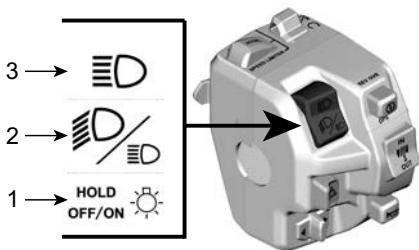

1. Dimmer/indikatorlampe AV
2. Nærlys
3. Fjernlys

Fjernlys: Skyv bryteren oppover for å velge fjernlys.

Nærlys: Sett bryteren i midten for å velge nærlys.

Dimmer / AV:

- Kort trykk: For å skifte mellom nær- og fjernlys.
- Langt trykk: For å slå AV frontlysene.

Hastighetsbegrenserkontroll

Hastighetsbegrensermodus lar føreren stille inn en ønsket maksimumshastighet som ikke kan overskrides under kjøring.

Dette er nyttig for å bidra til at føreren ikke bryter en viss grense, men det bidrar også til å opprettholde en mer kontant hastighet ved utføring av oppgaver med ATV-en eller under kjøring.

Føreren kan alltid variere hastigheten fra "Stopp"-stilling til den innstilte hastigheten ved bruk av gassen.

Føreren må holde gassen inne for å opprettholde hastigheten.

Når den forhåndsinnstilte fartsgrensen nås, vil ytterligere bevegelse av gasshendelen ikke ha noen effekt, men

farten kan til enhver tid reduseres ved å slippe opp gasshendelen.

⚠ ADVARSEL

Under kjøring med konstant hastighet, bør du opprettholde oppmerksomhetsnivået og ha god oversikt over situasjonen. Når du kjører nedoverbakke, kan kjøretøyhastigheten bli høyere enn den innstilte hastigheten. Slipp gassen og brems på vanlig måte for å senke farten.

Aktivere og justere hastighetsbegrensermodus

Det er to måter for å stille inn hastighetsbegrensningen på ønsket verdi.

Før kjøring (motoren på tomgang, i ro):

1. Føreren kan forhåndsinnstille den ønskede hastighetsgrensen ved å trykke lenge (hold i 1 sek) på SET (ON)/DECEL-knappen.

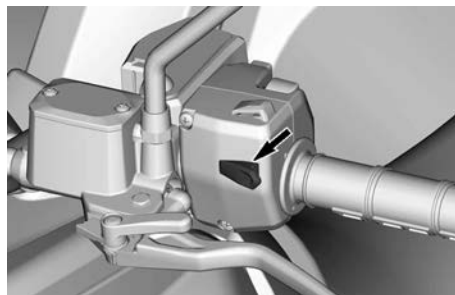

SET (ON)/DECEL-KNAPP

2. Når kjøretøyet står stille, vil hastighetsbegrensningen automatisk bli satt på den minste kjøretøyhastigheten som gjør at denne funksjonen vil virke.
3. En pipelyd vil bekrefte at innstillingen er aktivert.
4. Føreren kan deretter øke verdien ved å trykke på OFF/ACCEL-knappen (kort trykk).

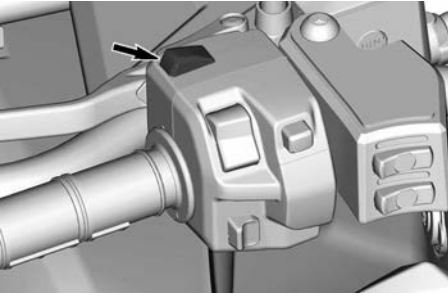
**OFF/ACCEL-KNAPP**

- Trykk på SET (ON)/DECEL-knappen for å redusere verdien for hastighetsgrensen (kort trykk).

- Føreren kan deretter øke verdien ved å trykke på OFF/ACCEL-knappen (kort trykk).

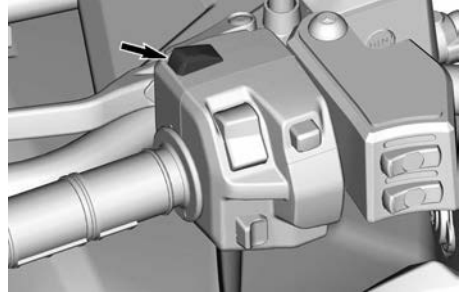
**OFF/ACCEL-KNAPP**

- Trykk på SET (ON)/DECEL-knappen for å redusere verdien for hastighetsgrensen (kort trykk).

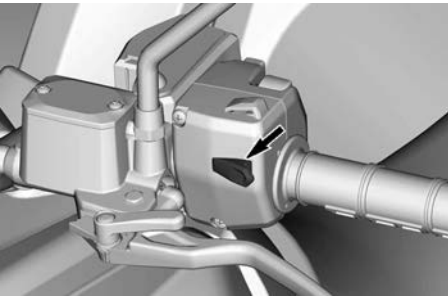
**SET (ON)/DECEL-KNAPP**

Under kjøring (i hastighet):

- Når den ønskede hastigheten er nådd, ved å trykke lenge (hold i 1 sek) på SET (ON)/DECEL-knappen.

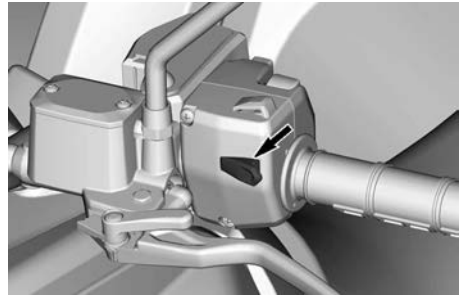
**SET (ON)/DECEL-KNAPP**

Når hastighetsbegrensningen justeres med OFF/ACCEL- eller SET (ON)/DECEL-knappen, økes eller reduseres hastigheten trinnvis.

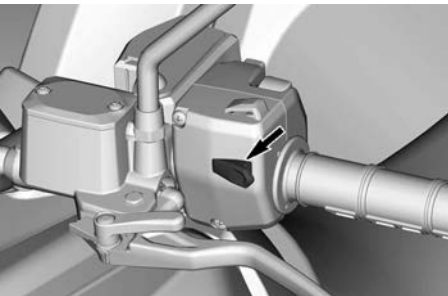
**SET (ON)/DECEL-KNAPP**

- En pipelyd vil bekrefte at innstillingen er aktivert, og hastighetsbegrenserindikatoren  tenes på det digitale displayet.

Hastighet	Øke eller redusere i trinn på...
Minimum hastighet til 30 km/t (19 MPH)	1 km/t (1 mph)
Over 30 km/t (19 MPH)	2 km/t (2 mph)

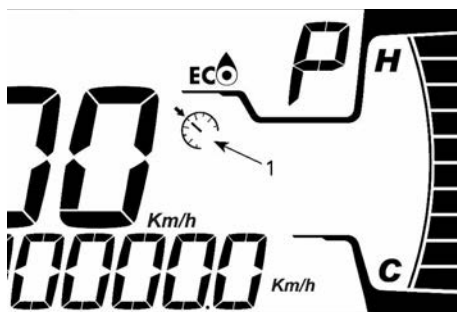

4,5" DIGITALT DISPLAY

1. Indikator for fartssperre



7,6" DIGITALT DISPLAY

1. Indikator for fartssperre

Verdier for hastighetsbegrenser Metriske enheter

Utstyr	Minimums verdi	Maksimal verdi
L	8 km/t	70 km/t
H	11 km/t	100 km/t

Britisk/amerikanske enheter

Utstyr	Minimums verdi	Maksimal verdi
L	5 MPH	44 MPH
H	7 MPH	62 MPH

Begrensninger

Gassen må holdes inne for å opprettholde hastigheten.

Hastigheten kan varieres på normal måte fra full stopp (tomgang) til

fartsgrensen ved bruk av gass og bremsen.

Når en hastighetsbegrensning er aktivert, kan føreren justere fartsgrensen ytterligere. Trykk på SET (ON)/DECEL-knappen for å redusere fartsgrensen, eller på OFF/ACCEL-knappen for å øke fartsgrensen.

Hvis hastighetsbegrenseren er aktivert når kjøretøyhastigheten er lavere enn minsteverdien, blir den forhåndsbestemte minsteverdien bli stilt inn som standard.

Deaktivere hastighetsbegrensingsmodus

Det finnes 2 alternativer for å deaktivere funksjonen:

- Trykk og hold inne OFF/ACCEL-knappen i ca. 1 sekund.

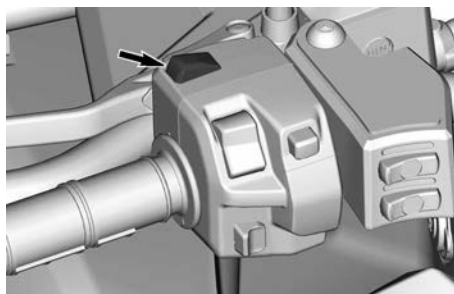

OFF/ACCEL-KNAPP

- Trykk og hold inne SET(ON)/DECEL-knappen i 1 sekund.

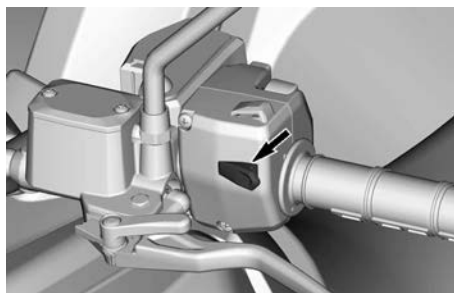

SET(ON)/DECEL-KNAPP

Start/DPS/Overstyrings-knapp

Motorstartknapp

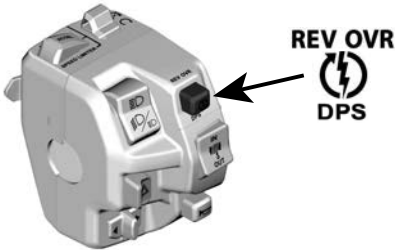

Trykk og hold inne knappen for å starte motoren.

Slipp knappen med en gang motoren starter.

Se *Startprosedyre motor* under *Grunnleggende prosedyrer*.

Overstyringsfunksjon

Denne funksjonen lar deg overstyre turtallsbegrenseren når kjøretøyet brukes i revers.

⚠ ADVARSEL

Sjekk at området rundt kjøretøyet er sikret før du bruker overstyringsmodus. Denne modusen må kun anvendes i lav hastighet og når kjøretøyet er fanget i gjørme eller annen myk masse. Ikke bruk overstyringsmodus når du kjører normalt i revers, dette vil føre til for høy hastighet,

Slik kobler du inn overstyringsfunksjonen:

1. Girspaken i må stå i REVERS (R).
2. Kontroller at kjøretøyet er stoppet.
3. Trykk på og hold overstyringsbryteren, og trykk deretter gradvis på gasshåndtaket.
4. Når du bruker overstyringsfunksjonen, ruller meldingen OVERSTYR

på måleren for å vise at funksjonen er aktivert.

5. Deaktivering av overstyringsfunksjonen skjer ved å slippe overstyringsknappen opp.

Start/DPS/Overstyrings-knapp

Denne knappen har 3 funksjoner.

- Start motoren
- Aktivere overstyringsfunksjonen
- Skift DPS-modus.

Motorstartknapp

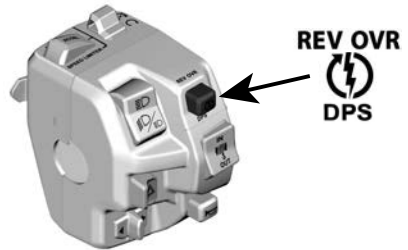

Trykk og hold inne knappen for å starte motoren.

Slipp knappen med en gang motoren starter.

Se *Startprosedyre motor* under *Grunnleggende prosedyrer*.

Overstyringsfunksjon

Denne funksjonen gjør det mulig å omgå motorhastighetsbegrenseren når kjøretøyet brukes i revers eller i 4WDLock-modus.

I 4WDLock setter overstyringsmodusen en høyere hastighetsbegrensning:

- 60 km/t (37 mph) i HØY- eller LAV-gir

- 25 km/t (16 mph) i revers.

⚠ ADVARSEL

Sjekk at området rundt kjøretøyet er sikret før du bruker overstyringsmodus. Denne modusen må kun anvendes i lav hastighet og når kjøretøyet er fanget i gjørme eller annen myk masse. Ikke bruk overstyringsmodus når du kjører normalt i revers, dette vil føre til for høy hastighet, Ikke bruk overstyringsmodus når du kjører normalt i 4WDLock, det kan føre til at du mister kontrollen over kjøretøyet.

Slik kobler du inn overstyringsfunksjonen:

1. Kontroller at kjøretøyet er stoppet.
2. Trykk på og hold overstyrings-/DPS-knappen nede, og trykk deretter gradvis på gasshåndtaket.
3. Når du bruker overstyringsfunksjonen, ruller meldingen OVERSTYR på måleren for å vise at funksjonen er aktivert.
4. Deaktivering av overstyringsfunksjonen skjer ved å slippe overstyrings-/DPS-bryteren.

DPS-funksjon

Denne knappen brukes også til å endre DPS-modusen (dynamisk servostyring).

Se *Justere kjøreegenskaper* for fullstendig informasjon om DPS-moduser.

Vinsjbyter

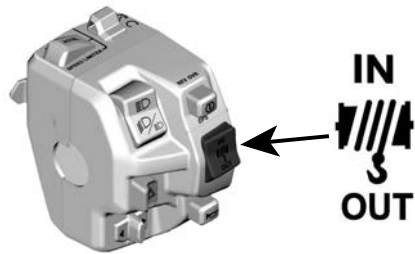

Trykk bryteren ned for å slippe ut vaieren.

Trykk bryteren opp for å rulle inn vaieren.

Varselblinklysbyter

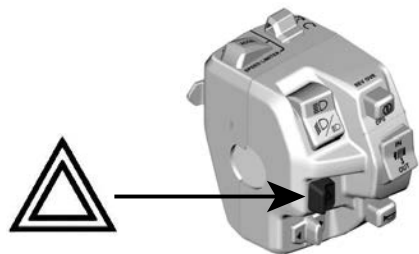

Skyv bryteren til siden for å aktivere varselblinklysene. Skyv bryteren motsatt vei for å slå dem av.

Varsellyssystemet opererer alle blinklysene samtidig. Brukes når kjøretøyet står stille for å angi at kjøretøyet midlertidig kommer til å hindre trafikken.

Varsellyset kan aktiveres selv om kjøretøyet elektriske system er slått av.

Blinklysbyter

Flytt bryteren til venstre for å aktivere venstresvingsignaler og til høyre for å aktivere høyresvingsignaler.

Sett bryteren i midtstilling for å stoppe retningslysene.

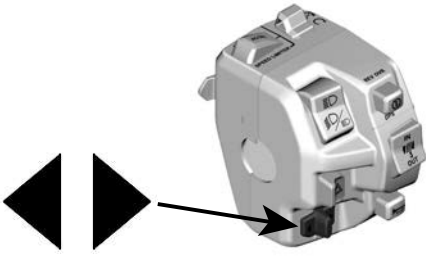

Hornknapp

Trykk på knappen for å bruke hornet. Det stopper når knappen slippes ut.

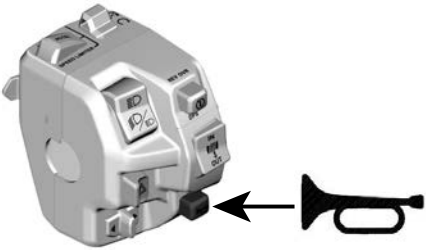

Oppvarmede håndtak for føreren (hvis montert)

De oppvarmede håndtakene har fire varmenivåer.

Varmenivået vises av LED-lampene over bryteren. Hvis ingen LED-lampe lyser, betyr det at varnehåndtakene er av.

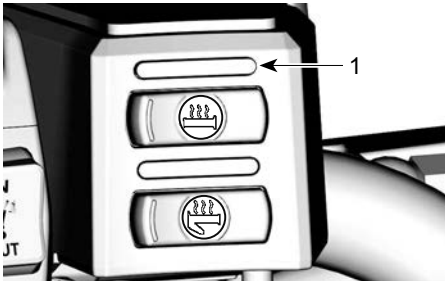

1. LED-lampe for varmenivå

Trykk på bryteren én gang for å slå på.

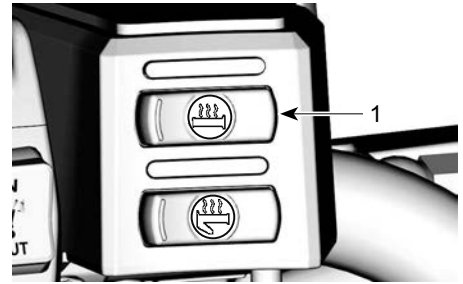

1. Varmehåndtaksbryter

Trykk på bryteren igjen for å øke varmenivået. Hver gang du trykker på bryteren, økes varmenivået.

For å slå av går du til maksimalt nivå og trykker på bryteren en gang til.

Oppvarmet gasshåndtak (hvis montert)

Tommelvarmeren har 4 varmenivåer.

Varmenivået vises av LED-lampene over bryteren. Hvis ingen LED-lampe lyser, betyr det at varnehåndtakene er av.

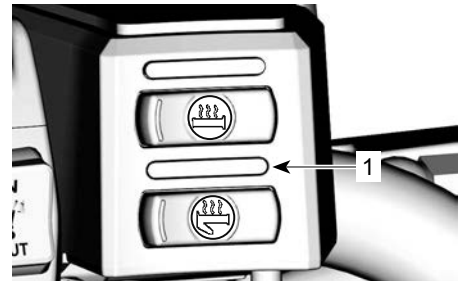

1. LED-lampe for varmenivå

Trykk på bryteren én gang for å slå på.

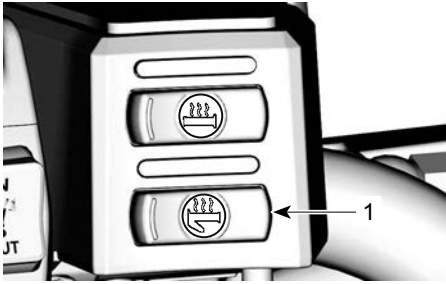

1. Varmegasshåndtaksbryter

Trykk på bryteren igjen for å øke varmenivået. Hver gang du trykker på bryteren, økes varmenivået.

For å slå av går du til maksimalt nivå og trykker på bryteren en gang til.

UTSTYR

Når du leser denne brukerhåndboken, må du huske at:

ADVARSEL

Tegn på en potensiell fare som, hvis den ignoreres, kan resultere i alvorlig eller dødelig personskade.

Førersete'

Setet er utformet bare for føreren.

ADVARSEL

Du må aldri la noen sitte på som passasjer på dette kjøretøyet.

Ta av setet

1. Skyv setelåsen oppover. Låsen er plassert under bakre del av setet.



1. Setelås
2. Trekk setet oppover, deretter bakover.
3. Fortsett løftebevegelsen til du kan festeanordningen foran, og ta deretter setet helt av.

Montering av setet

1. Sett tappene foran på setet inn i stålkrokene på rammen.
2. Når setet er på riktig plass, trykker du det ned for å låse det.

MERK:

Du vil kjenne at det klikker på plass. Dobbeltsjekk at setet er sikret, ved å rykke i det for å kontrollere låsing.

ADVARSEL

Kontroller at førersetet er låst skikkelig på plass, ved å trekke bakover og opp flere ganger.

Passasjeretete

ADVARSEL

Ikke kjør uten passasjeretete montert.

Passasjeretete er utformet for bare for én passasjer. Den integrerte ryggstøtten støtter ryggen under kjøringen.

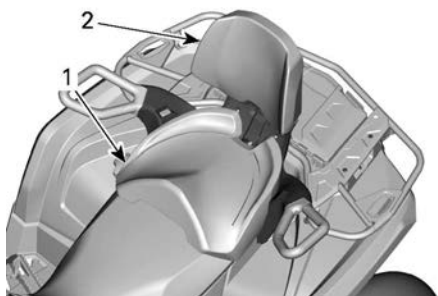

1. Passasjeretete'
2. Integrert ryggstøtte

ADVARSEL

Uten passasjeretete blir kjøretøyet et kjøretøy for ÉN PERSON (1-seters modell), og du kan IKKE TA MED PASSASJER.

Fjerne passasjeretet

1. Trekk låsespaken for passasjeretet mot fremre del av setet.

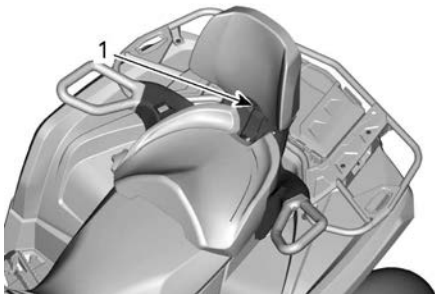

1. Setehåndtak

2. Mens du holder låsespaken trukket fremover trykker du nedover på bakre del av låsespaken for å løsne den bakre låsen fra pinnen, og rigger setet fremover ved hjelp av ryggstøtten.
3. På modeller med oppvarmede håndtak og/eller oppvarmet visir på passasjersiden, skal du kople fra den elektriske kontakten under setet.
4. Trekk setet bakover og vekk for å frigjøre tappene foran.

Montering av passasjeretet

1. Sørg for at låsespaken er i åpen posisjon ved å trekke den mot fremre del av setet.
2. Beveg setet fremover og plasser begge tappene foran på setet i festet på kjøretøyet.
3. På modeller med oppvarmet håndtak og/eller oppvarmet visir på passasjersiden, skal du kople til den elektriske kontakten under setet.
4. Drei bakover for å koble inn låsen bak.
5. Lukk låsespaken ved å dreie den bakover og sikre setet på plass.
6. Kontroller at setet er fast sikret på plass før du bruker det.

⚠ ADVARSEL

Det er meget viktig for passasjerens sikkerhet at du kontrollerer at passasjeretet er skikkelig låst på plass, ved å prøve å trekke det bak og opp flere ganger.

Fothvilere

Fotstøttene for føreren er plassert på høyre og venstre side av kjøretøyet.

1-setersmodeller



1. Venstre fotstøtte for fører

⚠ ADVARSEL

Føreren må alltid ha begge føttene på fotstøttene under kjøring.

2-setersmodeller

Fotstøttene for passasjeren er plassert på høyre og venstre side av kjøretøyet bak fotstøttene for føreren.

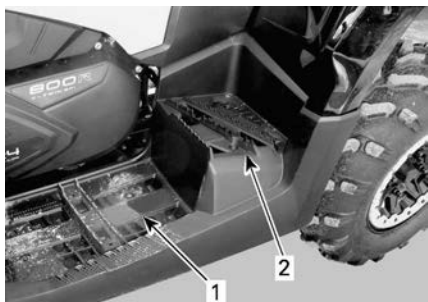

1. Venstre fotstøtte for fører
2. Venstre fotstøtte for passasjer

⚠ ADVARSEL

Passasjeren må alltid ha begge føttene på fotstøttene under kjøring.

Gripehåndtak for passasjer

Gripehåndtakene er plassert på høyre og venstre side av passasjeretset.

De må brukes av passasjeren til å ta godt tak når kjøretøyet er i bruk.

⚠ ADVARSEL

Passasjeren må alltid holde fast i gripehåndtakene bak. Passasjeren må også la begge føttene hvile på fotstøttene.

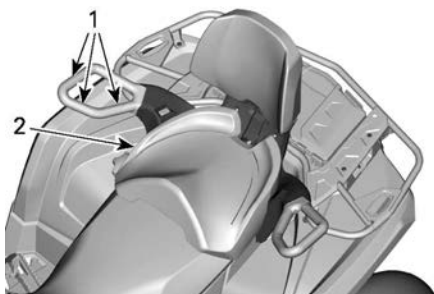

1. Gripehåndtak
2. Passasjeretete'

12-volts strømuttak

Praktisk for håndholdt søkelys eller annet bærbart utstyr.

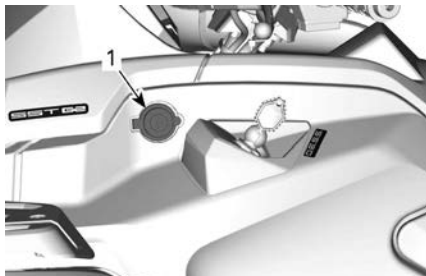

1. 12 V strømuttak

Fjern beskyttelsesdekslet før bruk. Må alltid settes på plass etter bruk for å beskytte mot vær og vind.

Oppbevaringsrom bak

Praktisk til transport av personlige artikler.



1. Deksel for oppbevaringsrom bak

⚠ ADVARSEL

Sett alltid giret i P (PARKERING) før du åpner dekslet. Ikke legg tunge gjenstander eller gjenstander som lett kan ødelegges, i oppbevaringsområdet. Lås dekslet før du kjører.

Åpne det bakre oppbevaringsrommet

1. Lås opp dekslet, og senk det forsiktig.



1. Deksel for oppbevaringsrom bak

Lukke det bakre oppbevaringsrommet

1. Senk dekslet forsiktig ned og lås det.

Bagasjebærere

⚠ ADVARSEL

- En passasjer må aldri sitte på lastestativet.
- Last må aldri forstyrre sjåførens sikt eller påvirke hans evne til å styre kjøretøyet på korrekt måte.
- Kjøretøyet må ikke overbelastes.
- Kontroller at lasten er skikkelig festet til og ikke stikker utenfor stativene.

Du bør alltid sjekke *Maksimal belastning av stativer – varseldekal* for anbefalinger om lastevekt.

Bagasjebærere er praktisk for plassering av utstyr og annen last. De må ikke brukes til passasjerer.

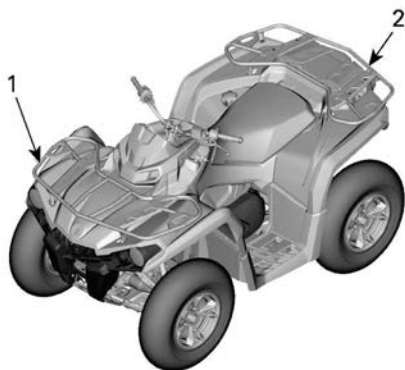

Verktøysett

Verktøysettet er plassert under setet. Det inneholder verktøy for grunnleggende vedlikehold.

Tilhengerfeste

Praktisk tilhengerfeste for å slepe tilhenger eller annet utstyr.

Monter riktig kule i henhold til tilhengerprodusentens anvisninger. Se *Belastning på tilhengerfestet-varseldekal* for anbefalinger om flytting og trekking av last.

⚠ ADVARSEL

Monter riktig kulestørrelse for utstyret du vil slepe.

MERK:

Følg produsentens anvisninger om riktig festing.

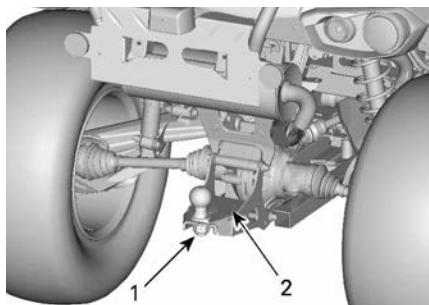

1. Tilhengerfeste
2. Sikkerhetsdekal

Tilhengerkontakt

Tilhengerkontakt må brukes hvis tilhengeren er utstyrt med lys.

Se dekalen med slepeinstruksjoner på tilhengerfestet når du skal slepe.

Når en tilhenger er tilkoblet og retningssignalene eller varsellysene er i funksjon, blinker en indikatorlampe på styredekslet. Se *indikatorlamper*.

MERK:

Tilhengerens blinklysmodule er designet for tilhengerlys på totalt 40W. Hvis tilhengerlysene har en annen effekt, vil blinkfrekvensen bli påvirket.

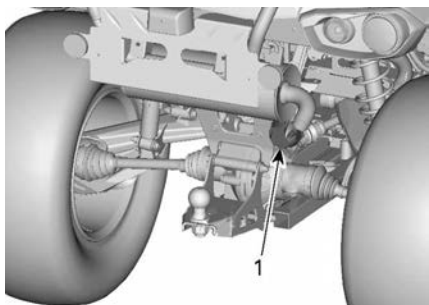

TYPISK

1. Tilhengerkontakt

Nummerskiltlys

Gir lys for nummerskilt.

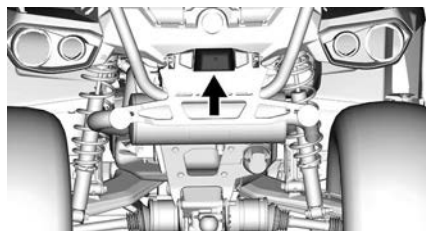

Vinsj (hvis montert)

⚠ ADVARSEL

Slik unngår du alvorlig personska-
de eller dødsfall, eller skade på
viktige komponenter.

- Du må aldri bruke vinsjkabe-
len/-repet til å holde fast et kjø-
retøy under trekk av tilhenger.
- Du må aldri kjøre med vinsjka-
belen/-repet festet til en last el-
ler annet kjøretøy.
- Vinsjen skal bare brukes til å
hjelpe et kjøretøy som sitter
fast (snø, søle osv.).
- Du må alltid sjekke vinsjprodu-
sentens instruksjoner før du trek-
ker last.

Vinsjen kan aktiveres med vinsjkon-
trollbryteren som sitter på den venstre
multifunksjonsbryteren, eller med en
fjernkontroll (selges separat).

En styrevalse brukes til å hindre ska-
der på kjøretøyet og føre vaieren riktig
inn på vinsjen.

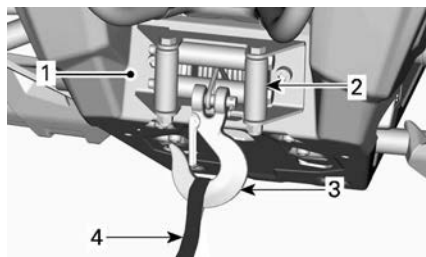

1. Vinsj
2. Styrerull.
3. Vinsjkrok
4. Krokstropp

MERK:

Tung bruk av vinsjen over lengre tid kan tømme batteriet.

Følgende råd vil hjelpe med å redusere risikoen for å tømme batteriet:

Trekk ut kabelen manuelt: Lås opp vinsjen med håndtaket og trekk deretter i krokstroppen for å trekke den ut.

Det anbefales at motoren er i gang når du vinsjer inn. Ikke stopp motoren umiddelbart etter å ha vinsjet for at batteriet kan lades opp.

Det anbefales også at du øker motorens omdreininger til omtrent 3000 OPM når du vinsjer i over 30 sekunder slik at du øker kraften som går til batteriet.

MERKNAD

Sørg for at kjøretøyet står i NØYTRAL (N) før du øker motorens dreiemoment.

Se instruksjonen fra vinsjprodusenten som følger med kjøretøyet, for mer informasjon om vinsjen.

Bergingskroker

Praktisk krok som kan brukes til å berge en ATV som har kjørt seg fast.

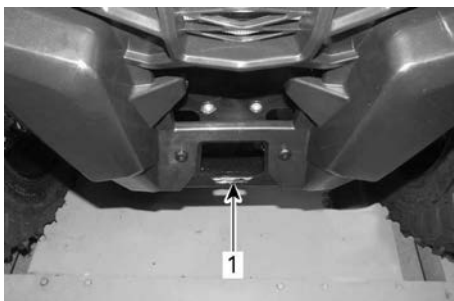

1. Bergingskrok foran

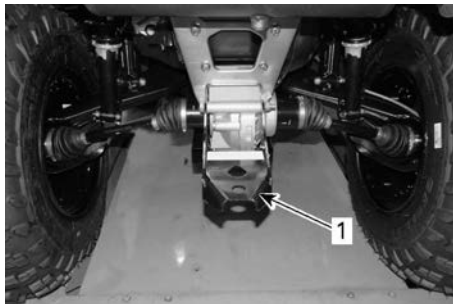

1. Bergingskrok bak

Beskyttelsesplater på understellet

Aluminiumsplater som beskytter understellet.

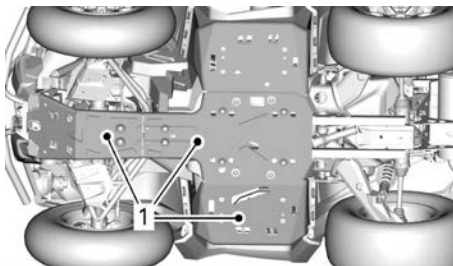

1. Beskyttelsesplater

4,5 TOMMERS DIGITALT DISPLAY

Multifunksjonsdisplay

Nedre display

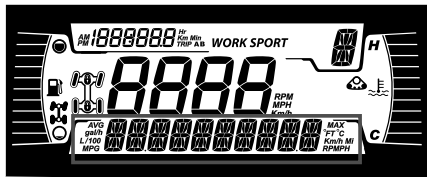

Kan vise følgende:

- RPM
- Hastighet
- Motortemperatur
- Batterispennning
- Innstillinger
- Meldinger

Bruk LOWER-knappen (MENU) for å endre den viste informasjonen.

SPEED-displayet viser maksimal og gjennomsnittlig hastighet.



1. Øvre knapp
2. Nedre knapp

Venstre side-display

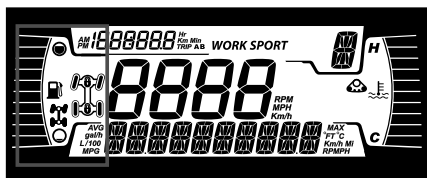

Venstre side-display inkluderer:

- Drivstoffmåler
- 2x4/4x4-indikator

- Fremre differensialsperre – Visco-4Lok-ikon

Ikone	Beskrivelse
	2x4-ikone
	4X4-ikone (unntatt EU-medlemsland)
	4X4-symbol for EU
	Fremre differensialsperre – Visco-4Lok-ikone

Høyre side-display

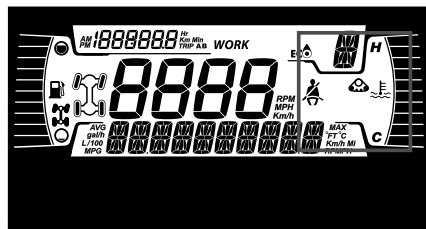

Det høyre side-displayet inkluderer:

- Motortemperatur
- Banesett aktivt

Når et track kit er installert, ruller en melding over det nedre displayet.

Hovedskjerm

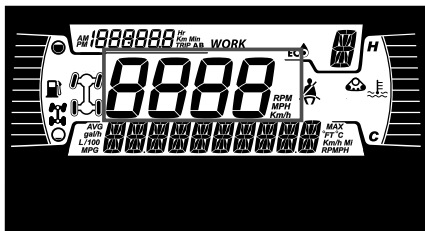

Viser kjøretøyets hastighet i km/t eller MPH.

Girposisjonsvisning

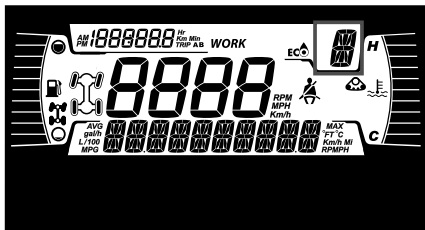

Dette displayet viser posisjonene i girkassen:

- P (Park)
- R (Revers)
- N (Nøytral)
- H (Høyt område)
- L (Lavt område)
- – (Ugyldig område)

MODE display

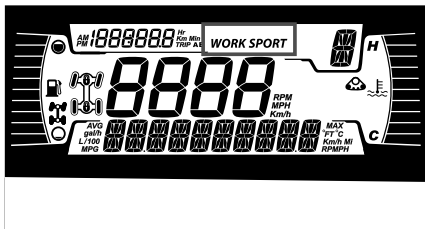

MODE-skjermen viser det valgte moduset:

- SPORT
- ECO eller WORK

Tur-display

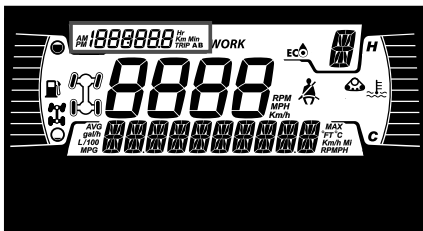

Dette displayet viser informasjon om turer:

- Kumulativ kilometerteller for kjørelengde
- Trippteller A
- Trippteller B
- Timeteller for kjøretøy
- Klokke

Bruk UPPER-knappen for å endre den viste informasjonen.







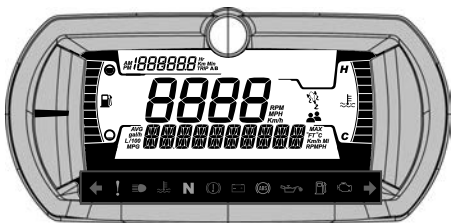

Hold UPPER-knappen for å tilbakestille tripp A/B-tellerne.

Retningslys





Varsler og varsellys



VARSEL- og indikatorlamper	
↔	GRØNN – blinklys (kun T-kategorimodeller)
	Varselblinklys (hvis montert) - alle blinklys foran og bak blinker
!	ORANSJE – feil på kjøretøyet

VARSEL- og indikatorlamper	
	Blå – fjernlys
	RØD – motortemperaturen er for høy.
	GRØNN – fri
	RØDT – Parkeringsbremsen er tilkoblet eller feil i bremsesystemet
	RØD – Batterispenningen er for lav, eller det er et problem med det elektriske systemet
	ORANSJE – Feil i ABS-systemet (kun T-kategorimodeller)
	RØD – Lavt oljetrykk Vanligvis ON når motor er OFF.
	ORANSJE – lavt drivstoffnivå
	ORANSJE skru på: Funksjonssvikt i kjøretøyets utslippskontrollsystem Blink: Motorproblemer. Limp-home-modus er aktivert. Utfør service på kjøretøyet umiddelbart.

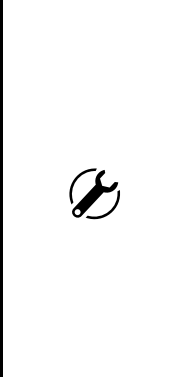
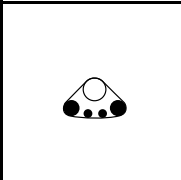
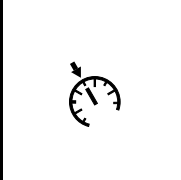
Ikoner og indikatorer – Multifunksjonsskjerm

Ikoner og indikatorer	
	– Viser at SPORT-modus er valgt.
	– Viser at ECO-modus er valgt.
	– Når den lyser, indikerer det at vedlikehold er påkrevd. – Kontakt nærmeste autoriserte Can-Am Off-Road-for handler eller en annen kompetent person for vedlikehold.
	– Banesett aktivt (når montert). – Tilgjengelig på alle modeller unntatt modeller i T-kategorien.
	– Viser at Hastighetsbe grensener er valgt. – Når dette alternativet er tilgjengelig.
	– Viser fremre differensialspere – Visco-4Lok er aktivert.

Innstillinger

Knappene for navigering gjennom menyer er plassert på venstre side av LCD-displayet.

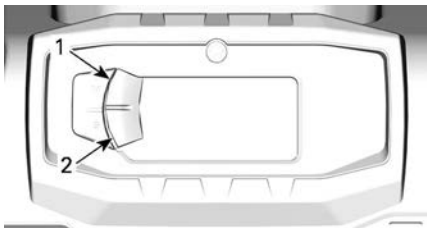

TYPISK

1. Øvre knapp
2. Nedre knapp

Oppsett

Bruk LOWER-knappen, velg **SETTINGS** og hold for å åpne innstillingsmenyen.

Hastighetsbegrensningsmodus

Hastighetsbegrensningsmodus lar føreren innstille ønsket maksimumshastighet.

Dette er praktisk ved kjøring i soner med hastighetsbegrensning.

Føreren må holde gassen inne for å opprettholde farten forover.

Når maksimumshastighet er innstilt, kan føreren variere hastigheten fra stans opp til den innstilte hastigheten ved bruk av gassen.

Den innstilte hastigheten kan overstyres hvis gasspedalen trås helt inn, på det tidspunktet vil hastighetsbegrenseren bli midlertid deaktivert (symbolet vil blinke) helt til kjøretøyets hastighet er under eller lik hastighetsbegrenserens innstilte punkt.

Når du kjører i konstant hastighet, bør du opprettholde oppmerksomhetsnivået og ha god oversikt over situasjonen.

Sakke farten handler om å slippe opp gassen.

Aktivere hastighetsbegrensningsmodus

1. Trykk på instrumentbryteren for å gå til INNSTILLINGER-menyen.
2. Velg **HASTIGHETSBEGRENSNING**, så får du valget mellom:

Valg av enhet	Informasjon vist
Metrisk (km/t)	- - (Ubegrenset) - Fra 30 km/t til 100 km/t i trinn på 10 km/t.
Britisk/amerikansk (MPH)	- - (Ubegrenset) - Fra 20 MPH til 65 MPH i trinn på 5 MPH.

Indikatoren  for hastighetsbegrenseren tennes.

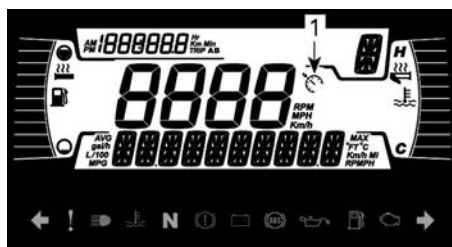

1. Indikator for fartssperre
3. Hold menyknappen for å bekrefte valgt hastighetsbegrensning.

Aktivere fartskontrollmodus begrenser bare den tilgjengelige maksimumshastigheten når du trykker på gassen.

Gassen må holdes inne for å opprettholde hastigheten forover.

Hastigheten kan varieres fra tomgangshastighet opp til den innstilte hastigheten så snart fartskontrollfunksjonen er aktivert.

Deaktivere fartskontrollmodus

1. For å deaktivere fartskontrollmodus, i **INNSTILLINGER**, velg **SPEED LIM** og velg – (ubegrenset) grense.

Vedlikeholdstilbakestilling

Hvordan du nullstiller vedlikeholdsmeldingen, finner du i *Nullstille vedlikeholdsmeldingen*: Vedlikehold nødvendig i delen *Vedlikeholdsprosedyrer*.

MERK: Kun tilgjengelig når det er på tide med vedlikehold (etter hver 100. driftstime).

Feilkoder

Kun tilgjengelig når minst én kode er aktivert.

Bruk **LOWER**-knappen, velg **CODES** og hold for å se aktive feilkoder.

Feilkoder rulles på nedre skjerm.

Nullstillingstatus

Bruk **LOWER**-knappen, velg **RESET STAT** og hold for å tilbakestille.

Valg av måleenhet

Denne flerfunksjonsmåleren er fabrikkinnstilt på britiske måleenheter, men er mulig å endre til metriske enheter.

Bruk **LOWER**-knappen, velg **UNITS** og hold knappen for å endre enheter.

Stille klokken

Alle følgende tiltak må utføres ved bruk av **LOWER**-knappen.

1. Velg **KLOKKE** og hold knappen for å stille klokken.

2. Trykk på knappen for å velge klokkevisning.
3. Trykk og hold på knappen i 1 sekund.
4. Trykk på knappen for å velge 12-timers (AM/PM) eller 24-timer klokke.
5. Trykk og hold på knappen for å bekrefte valget.
6. Trykk på knappen for å endre timer (timer blinker).
7. Trykk og hold på knappen for å bekrefte timevalget.
8. Trykk på knappen for å skifte til minutter (minuttene blinker).
9. Trykk og hold på knappen for å bekrefte minuttvalget.

Velge språk

Visningsspråket for målerne kan endres.

Kontakt en autorisert Can-Am Off-Road-forhandler for å endre språk og konfigurere måleren slik du ønsker.

Sett lysstyrke

Lysstyrken på LCD displayet kan justeres.

Bruk **LOWER**-knappen, velg **BRIGHTNESS** og hold knappen inne for å endre lysstyrke..

Bruk **LOWER**-knappen, juster lysstyrken og trykk og hold knappen for å bekrefte valget.

KJØREHJELPTEKNOLOGIER (HVIS UTSTYRT)

Disse systemene styrer effektivt bremsing og trekkraft.

Under visse forhold kan sjåføren føle de tiltakene som systemene har tatt i form av redusert motorbremsing, vibrasjoner eller små rykk i styret, bremsepedalen eller bremsehendelen, som er vanlig.

ABS (antiblokkssystem)

Dette systemet forhindrer hjulene i å låse under bremsing, noe som forbedrer kjøretøyets stabilitet og kontakten til dekkene på bakken.

Begrensninger: Lav dekkadhesjon mot underlaget begrenser bremseevnen. Selv med ABS vil bremsavstanden være lengre under forholdene med lav vedheft.

eCBS (elektronisk kombinert bremsesystem)

Dette systemet styrer aktivt balansen mellom bremsekraften mellom for- og bakakselene.

BTC (Bremsekraftkontroll)

Dette systemet styrer aktivt trekkraften mellom forhjulene under akselerasjonen for å forhindre at de glir.

Dette systemet er kun aktivt i 4WD-modus.

DTC (Drag momentstyring)

Under nedbremsing forhindrer dette systemet hjulene i å gli på grunn av motorbremsing ved å be om et lett og begrenset motordreiemoment. I 4WD-modus vil DTC være mer merkbar og eliminere det meste av

motorbremsingen. Dette sørger for at ABS-systemet fungerer som det skal.

ADVARSEL

Modifisering av enheten, som for eksempel å sette på en annen dekkmodell og/eller -dimensjon, kan føre til uønsket systemadferd, som for eksempel under- eller overreaksjon på det ovennevnte systemet.

DRIVSTOFF

Når du leser denne brukerhåndboken, må du huske at:

ADVARSEL

Tegn på en potensiell fare som, hvis den ignoreres, kan resultere i alvorlig eller dødelig personskade.

Krav til drivstoff

MERKNAD

Bruk bestandig ny bensin. Bensin oksiderer, resultatet er redusert oktan, flyktige forbindelser og produksjon av oljerester og avsetninger som kan skade drivstoffsystemet.

Blanding av alkohol i drivstoffet varierer med land og region. Kjøretøyet er konstruert for å brukes med det anbefalte drivstoffet, men være oppmerksom på følgende:

- Bruk av drivstoff som inneholder mer alkohol en prosenttallet angitt av statlige forskrifter anbefales ikke og kan føre til følgende problemer i drivstoffsystemets komponenter:
 - Vanskeligheter med start og kjøring.
 - Foringelse av gummi- eller plastdeler.
 - Korrosjon av metalleder.
 - Skade på innvendige deler i motoren.
- Kontroller ofte om det har oppstått drivstofflekkasjer eller andre uvanlige tilstander i drivstoffsystemet hvis du mistenker at alkoholen i bensinen overskrider gjeldende offentlige forskrifter.
- Alkoholholdig drivstoff tiltrekker seg og holder på fuktighet som kan føre til drivstoff-faseseparasjon som kan føre til ytelsesproblemer eller skader på motoren.

Anbefalt drivstoff

Bensinen må ha følgende minste oktantal:

Vanlig blyfri bensin med oktantal 87 AKI (R+M)/2 eller a 91 RON

Bruk blyfri bensin som inneholder **MAKSIMALT 10 % etanol.**



MERKNAD

Eksperimenter aldri med andre drivstoffer. Skader på motoren eller drivstoffsystemet kan oppstå hvis det brukes utilstrekkelig drivstoff.

MERKNAD

IKKE bruk drivstoff fra pumper som er merket E85.

Fylling av drivstoff

ADVARSEL

- Drivstoff er brennbart og eksplosivt under visse forhold.
- Bruk aldri en åpen flamme til å kontrollere drivstoffnivået.
- Du må aldri røyke eller tillate flammer eller gnister i nærheten.
- Sørg alltid for å arbeide på et godt ventilert område.
- Kjøretøyet må stå på et vannrett underlag når parkeringsbremsen justeres.

1. Stopp motoren.

⚠ ADVARSEL

Stopp bestandig motoren før du fyller drivstoff.

2. Fører og/eller passasjer må gå av kjøretøyet.

⚠ ADVARSEL

Ikke la være noen være i kjøretøyet mens du fyller drivstoff. Hvis det oppstår brann eller en eksplosjon mens drivstoff fylles, kunne det være at eventuelle personer som sitter på kjøretøyet ikke klarer å komme seg raskt nok unna.

3. Skru sakte lokket på drivstoffbeholderen mot urviseren for å ta det av.

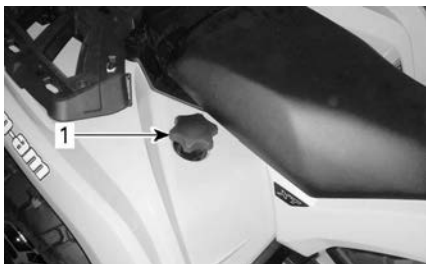

1. Lokk for drivstofftank

⚠ ADVARSEL

Hvis du legger merke til forskjell i trykket (du hører en plystrelyd når du løsner tanklokket), få kjøretøyet kontrollert og/eller reparert før det brukes videre.

4. Sett tuten inn i påfyllingshalsen.
5. Fyll på drivstoff sakte slik at luft kan slipp ut av tanken og på den måten forhindre at drivstoffet strømmer ut igjen. Vær forsiktig så du ikke søler.

6. Slutt å fylle når drivstoffet når bunnen av påfyllingshalsen. Ikke fyll for mye.

⚠ ADVARSEL

Fyll aldri drivstofftanken helt opp før du plasserer kjøretøyet på et varmt sted. Når temperaturen øker, utvides drivstoffet og kan flomme over.

7. Trekk til tanklokket godt med klokken.

⚠ ADVARSEL

Tørk bestandig bort drivstoffsøl på kjøretøyet.

INNKJØRINGSPERIODE

Når du leser denne brukerhåndboken, må du huske at:



ADVARSEL

Tegn på en potensiell fare som, hvis den ignoreres, kan resultere i alvorlig eller dødelig personskaade.

Kjøring under innkjøringsperioden

Det kreves en innkjøringsperiode på 10 brukstimer eller 300 km (200 mi) for kjøretøyet.

Motor

Under innkjøringsperioden:

- Unngå å bruke full gass.
- Unngå å trykke inn gasshendelen mer enn 3/4 av utslaget.
- Unngå vedvarende akselerasjoner.
- Unngå langvarig høy hastighet.
- Unngå overoppheting av motoren.

Korte akselerasjoner og hastighetsvariasjoner med gass er imidlertid bra ved innkjøring.

Bremser



ADVARSEL

Nye bremser vil ikke fungere med maksimal effekt før de er innkjørt. Bremseytelsen kan være redusert, så vær ekstra oppmerksom.

Belte

En ny variatorreim krever en innkjøringsperiode på 50 km (30 miles).

Under innkjøringsperioden:

- Unngå kraftig akselerasjon og nedbremsing.
- Unngå å trekke last.
- Unngå vedvarende høy fart.

GRUNNLEGGENDE PROSEDYRER

Aktivere det elektriske systemet

På modeller utstyrt med D. E. S. S.-nøkkel: trykk på og slipp START-knappen på under et halvt sekund for å slå det elektriske systemet PÅ:

- I 30 sekunder, **uten** sette strøm på noe utstyr:
 - Med D.E.S.S.-nøkkelen ikke satt inn, **ELLER**
 - Med motorstoppbryteren satt i STOPP-stillingen
- I 10 minutter med strøm til utstyr:
 - Med D.E.S.S.-nøkkelen satt inn, **OG**
 - Med motorstoppbryteren satt i KJØR-stillingen.

Det elektriske systemet vil bli slått av etter 30 sekunder hvis enten D. E. S. S.-nøkkelen fjernes **ELLER** motorstoppbryteren står i STOPP-stillingen.

MERKNAD

Hvis det elektriske systemet aktiveres gjentatte ganger eller det elektriske utstyret brukes, lades batteriet ut og du vil ikke kunne starte motoren.

Starte motoren

Giret må stå i PARKERING eller NØYTRAL.

MERK:

Du kan også bruke en overstyringsmodus der motoren kan startes uansett hvilken posisjon girspaken står i. Trykk på og hold bremsehåndtaket eller bremsepedalen mens du trykker på motorstartknappen.

Sett nøkkelen i tenningsbryteren, og vri den til PÅ eller sett D.E.S.S.-nøkkelen i D.E.S.S-kontakten.

Sett motorstoppbryteren til KJØR.

Trykk på motorstartknappen og hold til motoren starter.

MERKNAD

Hvis motoren ikke starter etter et par sekunder, skal du ikke holde startposisjonen inne i mer enn 10 sekunder.
Se Feilsøking.

Slipp motorstartknappen med en gang motoren starter.

MERK:

Hvis batteriet er utladet, kan ikke motoren startes. Lad opp batteriet eller bytt det.

Skifte gir

Trekk til bremsene og stopp kjøretøyet helt, og velg den ønskede girspakstillingen.

Slipp bremsene.

MERKNAD

Stopp alltid kjøretøyet helt og sett på bremsene før du skifter gir. Det kan oppstå skade på girkassen.

Trykk inn gasshåndtaket gradvis for å øke motorens turtall for å aktivere CVT-systemet (Continuously Variable Transmission - kontinuerlig variabel girkasse).

I motsatt situasjon, når gasshåndtaket slippes, reduseres motorens turtall.

Parker kjøretøyet og sett på parkeringsbremsen

⚠ ADVARSEL

Sett alltid på parkeringsbremsen når kjøretøyet ikke er i bruk, ved å kople inn bremselåsespaken og flytte girspaken til PARK.

⚠ ADVARSEL

Unngå å parkere i bratte skråninger da kjøretøyet kan begynne å rulle.

⚠ ADVARSEL

Unngå å parkere på steder der varme deler kan starte brann.

Når du stopper eller parkerer skal du alltid sette girspaken i PARKERING. Dette er ekstra viktig når du parkerer på underlag som heller. Hvis det er bratt eller om kjøretøyet har last, bør hjulene blokkeres med steiner eller klosser (eller ideelt med hjulstenger).

Velg så flatt terreng som mulig når du skal parkere.

Slipp gassen, og bruk bremsene til å stoppe kjøretøyet fullstendig.

Plasser girspaken i PARKERING (P).

Kople inn bremselåsespaken.

Trykk motorstoppbryteren til AV.

Drei nøkkelen i tenningsbryteren til AV-stillingen eller bruk motorstoppbryteren for å stoppe kjøretøyet.

Ta ut nøkkelen fra tenningsbryteren eller ta D.E.S.S-nøkkelen ut av D.E.S.S-kontakten.

SPESIELLE PROSEDYRER

Rå motor

Hvis motoren ikke starter fordi den har fått for mye drivstoff, kan denne spesialmodusen aktiveres for å hindre innsprøyting av drivstoff og hindre tenning når motoren dreies rundt. Gjør følgende:

1. Plasser girspaken i parkeringsposisjon.
2. Sett nøkkelen i D.E.S.S.-kontakten eller drei tenningsnøkkelen til PÅ.
3. Trykk helt inn og HOLD gassspaken.
4. Trykk på motorens START-knapp i 20 sekunder.
5. Slipp opp gasspaken.
6. Trykk på motorens START-knapp igjen og hold til motoren starter.

Hvis motoren ikke starter:

1. Trekk ut den elektriske kontakten for injektoren
2. Rengjør området rundt tennpluggene, og ta dem ut.
3. Ta ut tennpluggene.
4. Kvern motoren flere ganger.
5. Installer nye tennplugger hvis mulig, eller rengjør og tørk tennpluggene.
6. Start motoren som forklart ovenfor.

Hvis motoren fortsatt er rå, kan du rådføre deg med en autorisert Can-Am Off-Road-forhandler.

MERKNAD

Kontroller at det ikke er drivstoff i motoroljen. Hvis du finner at det er, må du skifte motorolje.

Vann i CVT-enheten

CVT-avtappingspluggen er plassert

på bakre del av CVT-dekslet. Du får tilgang til den fra venstre bakskjerm.

MERKNAD

Hvis det er vann i CVT-en, kan det føre til at variatorreimen slurer. Motoren vil ruses opp, men kjøretøyet blir stående i ro.

MERKNAD

Kontakt en autorisert Can-Am Off-Road-forhandler for å kontrollere og rengjøre CVT-systemet.

450-modeller

Fjern CVT-avtappingspluggen for å finne ut om det finnes vann der.

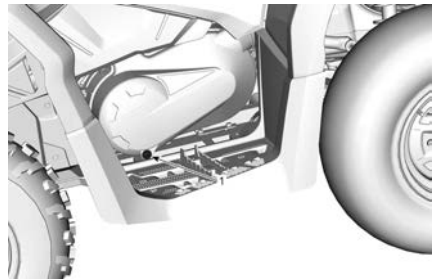

1. CVT-avtappingsplugg

Sett tilbake den sekskantede 15 mm (19/32 tommer) tappepluggen med spor.

570-modeller

Undersøk CVT-tappebeholderen for å finne ut om det finnes vann der.

Hvis så er tilfelle, må du fjerne CVT-tappebeholderen for å tvinge ut vann.

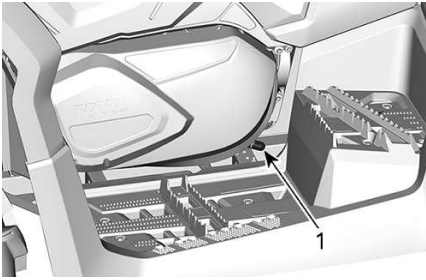

1. CVT-avtappingsbeholder

Sett på plass CVT-tappebeholderen, og sikre den med fjærklemmen. Pass på at beholderen blir skikkelig satt på plass på nippelen på CVT-dekslet.

Vann i luftfilterhuset

Ta av sidepanelet på venstre side.

Under avtappingsbeholderen under luftfilterhuset for å finne ut om det finnes vann der.

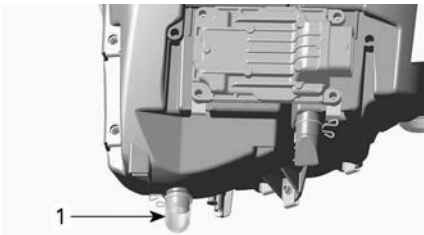

TYPISK

1. Avtappingsbeholder på luftfilterhus

Hvis det er vann der, trykker du på klemmen og fjerner beholderen for å tappe av vann fra luftfilterhuset.

Hvis en av følgende tilstander er til stede, må du ta kjøretøyet til nærmeste autoriserte Can-Am Off-Road-forhandler for å utføre service på det:

- Hvis det blir funnet mer enn 50 ml (2 fl oz (US)) med vann (ca. 5 tappebeholdere) i luftfilterhuset.
- Hvis det finnes avsetninger i avtappingsbeholderen.

I slike tilfeller må det utføres følgende service på kjøretøyet:

- ventiler
- rengjøring av CVT-luftfilter
- rengjøring av CVT
- bytte ventilator på drivstofftank
- kontroll av smøring og utskifting hvis det er nødvendig (motor, girkasse og sluttoverføring bak)

MERKNAD

Hvis du ikke utfører service på kjøretøyet, kan det føre til permanent skade på følgende komponenter, men ikke begrenset til disse:

- motor og girkasse
- Drivstoffpumpe
- CVT
- Differensial foran
- sluttoverføring bak

Kjøretøyet er veltet

Hvis kjøretøyet har veltet rundt eller ligger på siden, må du få det tilbake på hjulene.

Undersøk om det finnes skader på kjøretøyet.

⚠ ADVARSEL

**Du må aldri bruke kjøretøyet hvis det er skadet.
Kontakt en autorisert Can-Am Off-Road-forhandler.**

Hvis det ikke er skader på kjøretøyet, følger du *Vedlikeholdsprosedyrene* og undersøker følgende.

- Kontroller om det har samlet seg olje i luftfilterhuset, og rengjør luftfilteret og luftfilterhuset hvis du finner olje.
- Kontroller motoroljenivået, og etterfyll ved behov.
- Kontroller kjølevæskeniået, og etterfyll ved behov.
- Kontroller oljenivået på girkassen, og etterfyll ved behov.
- Kontroller oljenivået på sluttoverføringen bak, og etterfyll ved behov.

- Start motoren. Hvis oljetrykkslam-
pen fortsetter å lyse, må du stanse
motoren umiddelbart. Kontakt en
autorisert Can-Am
Off-road-forhandler.

Hvis kjøretøyet har veltet, må det kon-
trolleres av en autorisert Can-Am
Off-Road-forhandler.

Kjøretøyet er nedsenket i vann

Hvis kjøretøyet kommer under vann,
må du umiddelbart stoppe motoren.
Ikke bruk følgende:

- noe elektrisk utstyr
- vinsj (hvis montert)

Kjøretøyet må tas med til en autorisert
Can-Am Off-Road-forhandler så snart
som mulig. **DU MÅ IKKE PRØVE Å
STARTE MOTOREN!**

MERKNAD

**Hvis kjøretøyet har vært under
vann, kan alvorlige materielle
skader bli resultatet hvis riktig
startprosedyre ikke følges.**

Gjør følgende så snart du har trukket
kjøretøyet opp fra vannet:

- Tapp luftfilterhuset. Se *Vann i
luftfilterhuset*.
- Tapp CVT. Se *Vann i
CVT-enheten*.

MERKNAD

**Det må utføres en service på kjø-
retøyet så snart som mulig hos en
autorisert Can-Am
Off-Road-forhandler.**

JUSTER KJØRETØYET DITT

Når du leser denne brukerhåndboken, må du huske at:

ADVARSEL

Tegn på en potensiell fare som, hvis den ignoreres, kan resultere i alvorlig eller dødelig personskaade.

ADVARSEL

Justering av fjæringen kan påvirke kjøretøyets kjøreegenskaper. Du må alltid ta deg tid til å gjøre deg kjent med kjøretøyets atferd etter justering av fjæringen.

Følgende retningslinjer gjelder for fininnstilling av fjæring.

Bruk verktøyet for justering av fjæring i verktøysettet.

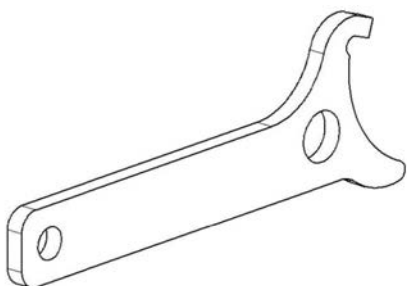

Justere fjæringen

Belastningen og justering av fjæringen kan ha betydning for kjørekomforten og håndtering av kjøretøyet.

Valg av fjæringsinnstillinger varierer med føreren's vekt, personlige ønsker, kjørehastighet og terrengforholdene.

MERK:

Fabrikkinnstillingene passer nesten alle forhold. Ta i betraktning at økt bakkeklaring kan påvirke håndteringen av kjøretøyet.

Fabrikkinnstillinger for fjæring foran

Kamposisjon 3

Fabrikkinnstillinger for fjæring bak

Kamposisjon 3

Forhåndsjustering av fjær

ADVARSEL

Venstre og høyre justeringskammer for støtdempere på oppheng foran og bak må alltid settes til samme posisjon.

Ikke juster bare én støtdemper. Ujevn justering kan føre til dårlige manøvreringsegenskaper og tap av stabilitet, noe som kan føre til en ulykke.

Forkort fjærene for å få en stivere kjøring og tøffere forhold.

Forleng fjærene for å få en mykere kjøring og jevne forhold.

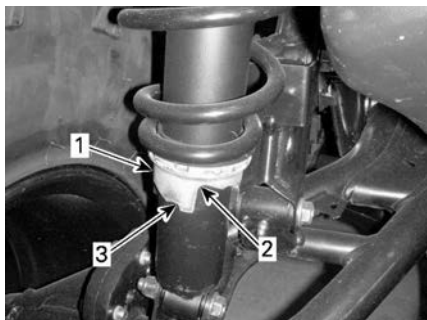

TYPISK

1. Justeringskam
2. Mykere justering
3. Stivere justering

Dynamisk servostyring (DPS) Justering av hjelpenivå (modeller med DPS)

DPS-modus kan ikke endres hvis girs-paken står i REVERS.

Dynamisk servostyring med tre modu-ser (DPS) gjør det lettere for føreren å styre. Hjelpenivået justeres automa-tisk i henhold til kjøretøyets hastighet og førerens krav, slik at føreren har maksimal styrekraft ved lave hastighe-ter der det normalt er større behov for det. Etter hvert som hastigheten øker, reduseres hjelpenivået mer og mer for å gi føreren presis styring og maksi-mal kontroll over styringen.

Det finnes tre hjelpenivåer: Minimum, Middels og Maksimum. Hver modus tilpasses automatisk kjøretøyets ha-stighet og førerens krav, og trenger ik-ke endres under kjøring. Disse modusene brukes for å angi et hjelpe-nivå som passer for hver enkelt fører.

Kjøretøyet har følgende DPS-moduser.

DPS-MODUS	
DPS MAKS.	Maksimum servostyring
DPS MED.	Medium servostyring
DPS MIN.	Minimum servoassistanse

Motoren må være i gang for å kunne endre DPS-modus med flerfunksjons-bryteren. Det holder ikke å vekke opp det elektriske systemet for å gjennom-føre denne prosedyren.

Slik ser du hvilken DPS-modus som er aktivert.

- Trykk kort (1 sekund) på DPS-knappen.

XU-modeller

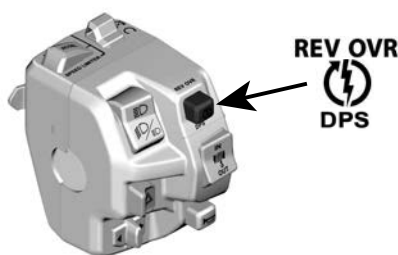

TYPISK

Alle andre modeller

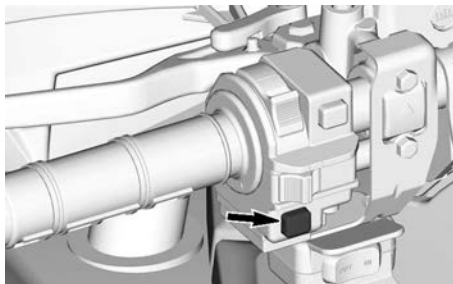

- Trykk på samme knapp en gang til for å gå tilbake til forrige skjerm-bilde.

Endre DPS-modus.

- Trykk kort (1 sekund) på DPS-knappen for å se hvilken DPS-modus som er aktivert.
- Trykk lenge (2 sekunder) på DPS-knappen for å velg en annen modus. Gjenta til ønsket modus er aktivert.

MERK: Det er også mulig å skifte DPS-modusen med et langt trykk på enten LOWER-knappen på instrumentpanelet eller på TRIP/MENU-knappen (avhengig av modellen). Motoren behøver ikke å være i gang for å gjøre dette, men det elektriske systemet må være aktivert.

LØFTE KJØRETØYET

Generell sikkerhetsinformasjon for løfting

1. Bruke 4WD-modus.

MERK:

4WD-modus kobles inn når motoren går og kjøretøyet har beveget seg omtrent én meter.

2. Plasser girspaken i PARKERING.
3. Lås bremsene.

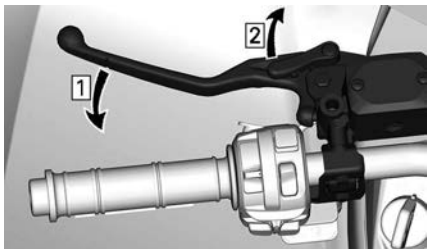

1. Aktiver bremsene
2. Lås bremsene

4. Løft kjøretøyet med egnet løfteutstyr.

Følgende etikett vil være nær løftepunktene.

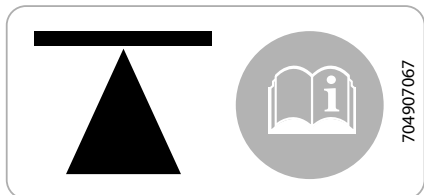

PÅ SIDEN AV CHASSISET - FORAN OG BAK

⚠ ADVARSEL

Påse at alle hjulene er låst før du løfter kjøretøyet. Ikke overskrid lastekapasiteten til løfteutstyret. Bruk bare utstyr som er godkjent for å løfte denne kjøretøytypen. Ikke flytt kjøretøyet med løfteutstyr. Se produsentens advarsler og instruksjoner før bruk.

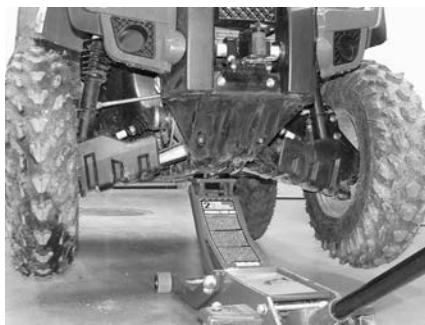

BILDET VISER – LØFTEPUNKT FORAN PÅ KJØRETØYET



BILDET VISER – LØFTEPUNKT BAK PÅ KJØRETØYET

Løfte hele kjøretøyet

1. Bruk en egnet løfteinnretning og løft fronten av bilen.
2. Sikre kjøretøyet fra siden ved hjelp av jekkstativer på stabiliseringspunktene.

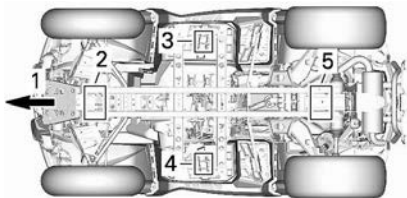

1. Foran på kjøretøyet
2. Fremre løftepunkt
3. Venstre stabiliseringspunkt
4. Høyre stabiliseringspunkt
5. Bakre løftepunkt

3. Løft bakenden av kjøretøyet.

4. Juster høyden på jekkstativene.

 **ADVARSEL**

Løft aldri forsiden OG baksiden av kjøretøyet uten å sikre stabiliseringspunktene. Løft aldri kjøretøyet med bare stabiliseringspunktene.

TRANSPORT AV KJØRETØYET

Når du kontakter en taue- eller transporttjeneste, pass på å spørre om de har en flatvogn, lasterampe eller hydraulisk rampe for å løfte kjøretøyet på en trygg måte, og festestropper. Kontroller at kjøretøyet fraktes på riktig måte som spesifisert i denne seksjonen.

MERKNAD

Ikke slep dette kjøretøyet bak en bil eller annet kjøretøy – sleping kan gi alvorlige skader på drivsystemet.

MERKNAD

Ikke bruk kjetting til å feste kjøretøyet — den kan skade overflatefinishen eller plastkomponentene.

⚠ ADVARSEL

Slik unngår du alvorlig personskade eller dødsfall, eller skade på viktige komponenter.

- Du må aldri bruke vinsjkabelen/-repet til å holde fast et kjøretøy under trekk av tilhenger.
- Du må aldri kjøre med vinsjkabelen/-repet festet til en last eller annet kjøretøy.
- Vinsjen skal bare brukes til å hjelpe et kjøretøy som sitter fast (snø, søle osv.).
- Du må alltid sjekke vinsjprodusentens instruksjer før du trekker last.

⚠ ADVARSEL

Sørg for at seter, tilbehør og last er ordentlig sikret, eller fjern disse for å forhindre at de faller på veien og fører til farlige situasjoner for etterfølgende kjøretøy.

⚠ ADVARSEL

Transport alltid kjøretøyet vendt fremover for å unngå å skade vindruten eller andre komponenter. Deler kan løsne under transport.

⚠ ADVARSEL

Før du prøver å montere kjøretøy på en plattform eller tilhenger, må du sørge for at du respekterer følgende sikkerhetstiltak.

SIKKERHETSTILTAK

Transportutstyr	Transportutstyret (plattform eller tilhenger eller flatt-bed) må være av passende dimensjoner og kapasitet til å sikre og støtte kjøretøyet på en sikker måte.
Transportkjøretøy	Ikke overstig kjøretøyet's kapasitet og spesifikasjoner. Kontroller at tilhengeren eller

SIKKERHETSTILTAK	
	plattformen er ordentlig festet til kjøretøyets hengerfeste.
Sikt	Forsikre deg om at du har god sikt under hele manøvreren.
Terreng	Kjøretøyet og tilhengeren må stå på en jevn overflate. Bruk hjulkiler på tilhenger og kjøretøy for å unngå bevegelse.
Ramper	Bruk ramper med riktig klassifisering og sikre ramper til tilhenger eller plattform. Unngå bratte ramper.
Tilskuere	Sørg alltid for at tilskuere ikke er nær kjøretøyet eller transportutstyret mens det klatrer opp.
Sete og tilbehør	Sørg for at seter, tilbehør og last er ordentlig sikret, eller fjern disse for å forhindre at de faller på veien og fører til farlige situasjoner for etterfølgende kjøretøy.

Bruke kjøretøyets egen kraft til å kjøre opp på transportutstyr

Når kjøretøyet kan kjøre opp for egen kraft, skal du fortsette som følger:

1. Bruk verneutstyr.
2. Bruk kun lavt gir (hvis utstyrt).
3. Forbli sittende hele tiden ved kjøring.
4. Sørg for riktig justering på skinner eller plattform.
5. Start fra tilstrekkelig avstand fra tilhengeren for å justere kjøretøyet i en rett linje med rampene. Forsøk aldri å svinge mens du kommer nærmere rampen. Bakhjulene er kanskje ikke på linje når du kommer til rampen, og kjøretøyet kan falle av.
6. Kjør forsiktig forhjulene opp på rampen for å bekrefte innretningen.
7. Kjør kjøretøyet tilbake, verifiser at ramper fortsatt er sikre, og fortsett deretter med riktig hastighet.

8. Kjør kjøretøyet forsiktig opp på plattform eller tilhenger. Bruk tilstrekkelig hastighet til å klatre uten å spinne eller brått akselerere. Unngå akselerasjon mens du er på rampene for å hindre bevegelse av rampene.
9. Hvis tilhengeren peker nedover mot front, kan du bare la kjøretøyet rulle inn uten akselerasjon.
10. Når kjøretøyet har kjørt på, skal du sette girspaken i Park og kople inn bremselåsespaken (utstyrsavhengig).

Når kjøretøyet ikke kan bevege seg for egen kraft, eller i tilfelle overskyting er en risiko, eller hvis en farlig tilstand forhindrer oppkjøring for egen kraft, fortsett med en vinsj.

Bruke en vinsj for å trekke kjøretøyet opp på transportutstyr

Når kjøretøyet ikke kan klatre opp for egen kraft, fortsett som følger:

⚠ ADVARSEL

Få hjelp av en assistent. Én person bør være på kjøretøyet for å få tilgang til styret, bremsen og vinsjbryter, mens den andre personen styrer miljøet og sikkerheten til manøveren.

⚠ ADVARSEL

Forsikre deg om at vinsjkroken kan festes sikkert til et riktig forankringspunkt. Bruk riktig rigging.

MERK:

Hvis kjøretøyet kan startes trygt, la motoren gå på tomgang under vinsjing for å unngå at batteriet tømmes.

1. Sett girspaken til FRI (N).
2. Hvis kjøretøyet er utstyrt med vinsj, bruker du denne til å trekke det opp på plattformen eller tilhengeren.
3. Hvis kjøretøyet ikke er utstyrt med vinsj, gjør du følgende:
 1. Fest stroppen for å senke fremre støtfangerfeste.
 2. Fest stroppen til vinsjkabelen på kjøretøyet som sleper.
 3. Trekk kjøretøyet opp på plattformen eller tilhengeren med vinsjen.
4. Sett girspaken i Park og kople inn bremselåsespaken. (utstyrsavhengig).

Sikre kjøretøyet for transport

Ved transport av kjøretøyet må du sikre det på tilhengeren eller på

lasteplanet med egnede festereimer. Bruk av vanlig tau anbefales ikke.

⚠ ADVARSEL

Slik unngår du alvorlig personskade eller dødsfall, eller skade på viktige komponenter.

- Du må aldri bruke vinsjkabelen/-repet til å holde fast et kjøretøy under trekk av tilhenger.
- Du må aldri kjøre med vinsjkabelen/-repet festet til en last eller annet kjøretøy.
- Vinsjen skal bare brukes til å hjelpe et kjøretøy som sitter fast (snø, søle osv.).
- Du må alltid sjekke vinsjproduzentens instruksjoner før du trekker last.

⚠ ADVARSEL

Ikke slep dette kjøretøyet med bil eller et annet kjøretøy. Bruk en tilhenger. Ikke vipp kjøretøyet over på siden for transport. Kjøretøyet må være i normal kjøreposisjon (på alle fire hjulene).

Husk følgende:

- Ta av eventuell last fra stativene på kjøretøyet før transport.
- Se til at setene er låst skikkelig på plass ved å trekke bakover og opp flere ganger.
- Sett girspaken i PARK-stillingen.
- Kople inn bremselåsespaken.
- Sikre kjøretøyet med festepunktene foran og bak.

⚠ ADVARSEL

Sørg for at seter, tilbehør og last er ordentlig sikret, eller fjern disse for å forhindre at de faller på veien og fører til farlige situasjoner for etterfølgende kjøretøy.

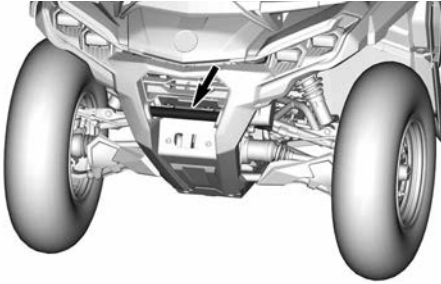

PLASSERING AV FESTEPUNKT FORAN



TYPISK

1. Plassering av festepunkt bak

MERKNAD

Hvis du sikrer kjøretøyet med andre festepunkter, kan det skades.

Hvordan få kjøretøy av tilhenger

⚠ ADVARSEL

Kjøretøyet kan ha flyttet på seg under transport. Kontroller at kjøretøyet er riktig innstilt med rampeene før du fortsetter.

⚠ ADVARSEL

Siktet vil bli sterkt redusert når du rygger ned av traileren. Få hjelp av en assistent for å sikre riktig innstilling og trygt miljø.

Denne siden er blank med
hensikt

VEDLIKEHOLD

VEDLIKEHOLDSPLAN

EPA-forskrifter – kjøretøy i Canada og USA

Et verksted eller en person som velges av eieren kan utføre vedlikehold, utskiftninger eller reparasjoner på kontrollenheter og systemer. Disse instruksjonene krever ikke komponenter eller service fra BRP eller autoriserte Can-Am Off-Road-forhandlere.

Selv om en autorisert Can-Am Off-Road-forhandler har en grundig teknisk kunnskap og verktøy for å betjene kjøretøyet, er den utslippsrelaterte garantien ikke betinget av bruk av en autorisert Can-Am Off-Road-forhandler eller noe annet etablissement som BRP har et kommersielt forhold til.

Riktig vedlikehold er eierens ansvar. Et garantikrav kan avvises hvis eieren eller operatøren blant annet har forårsaket problemet på grunn av feil vedlikehold eller bruk.

For utslippsrelaterte garantikrav, begrenser BRP diagnose og reparasjon av utslippsrelaterte deler til autoriserte Can-Am Off-Road-forhandlere. Hvis du vil ha mer informasjon, se *US EPA utslippsrelatert garanti* i avsnittet *Garanti*.

Du må følge instruksjonene for krav til drivstoff i drivstoffdelen av denne håndboken. Selv om bensin som inneholder mer enn ti volumprosent etanol er tilgjengelig, har US EPA utstedt et forbud mot bruk av bensin som inneholder mer enn 10 vol% etanol for dette kjøretøyet. Bruk av bensin med mer enn 10 volumprosent etanol i denne motoren kan skade utslippskontrollsystemet.

OMFATTENDE STØVFORHOLD

Veiledning for vedlikehold av luftfilter

Vedlikehold av luftfilteret må justeres etter kjøreforholdene.

Vedlikehold av luftfilteret må utføres oftere under følgende støvforhold:

- Kjøring på tørr sand
- Kjøring på tørre jordoverflater
- Kjøring på underlag med snø
- Kjøring på tørre grusveier eller lignende forhold

Ved kjøring i gruppe øker forholdene behovet for vedlikehold av luftfilteret.

MERK:

Et spesielt forfilter bør brukes for å forhindre oppsamling av snø når kjøretøyet kjøres i slike forhold. Kontakt en autorisert Can-Am-forhandler for informasjon.

Informasjon om vedlikeholdsplanen

Pass på at skikkelig vedlikehold utføres ved anbefalte intervall som angitt i tabellene.

Vedlikeholdsintervallene i tabellen er basert på 3 faktorer:

- Kalendertid
- Kjøretøytimer
- Kilometeravlesning.

Ta hensyn til det som inntreffer først når du skal bestemme vedlikeholdsterskelen.

Kjørevanene dine bestemmer faktorene du må følge. Eksempel:

- De som bruker kjøretøyet annenhver helg for løypekjøring med venner vil mest sannsynlig følge **kilometeravlesningen** for å bestemme vedlikeholdsintervallet.
- De som bruker kjøretøyet sjelden i løpet av året eller bare ved noen få anledninger (jakt, camping) vil mest sannsynlig følge **kalendertiden** for å bestemme vedlikeholdsintervallet.
- De som bruker kjøretøyet daglig/ukentlig i lange perioder for eksempel til jordbruk/arbeid, vil mest sannsynlig følge **kjøretøytimer** for å bestemme vedlikeholdsintervallet.

VIKTIG:: Følgende tabeller viser riktig vedlikeholdstiltak i de første 3 årene. For påfølgende år skal det samme mønsteret benyttes vekselvis.

Oversikt over regelmessig vedlikehold			
Kalenderår	Kjøretøytimer	Kilometerteller	Vanlig bruk
1	100	3000 km (2000 mi)	A
2	200	6000 km (4000 mi)	A og B
3	300	9000 km (5500 mi)	A

Oversikt over vedlikehold for krevende bruk og søle/vann			
Kalenderår	Kjøretøytimer	Kilometerteller	Krevende bruk og dyp søle/vann
0,5	50	1500 km (1000 mi)	A+
1	100	3000 km (2000 mi)	A+ og A
1,5	150	4500 km (3000 mi)	A+
2	200	6000 km (4000 mi)	A+, A og B
2,5	250	7500 km (5700 mi)	A+
3	300	9000 km (5500 mi)	A+ og A

Vedlikeholdsplan – 450-motor

VANLIG BRUK	A	B
A = Juster C = Rengjør I = Undersøk L = Smør R = Skift ut T = Ettetrek	Hvert år eller 100 timer eller 3000 km (2000 mi)	Hvert 2. år eller 200 timer eller 6000 km (4000 mi)
Luft- og drivstofftilførsel		
Motorluftfilter	C, L eller R	
Luftleveringskomponenter og -funksjon (filtre, gasspeldhus, kanaler, klemmer)*	I, C	
Drivstoffkomponenter og funksjon*	I	
Drivstoffpumpestrykk		I
Motor og kjøling		
Motorolje og -filter	R	
Motorpakninger og -tetninger	I	
Tenningsplugg		R Hvert 200. time eller 6000 km (4000 miles)
Ventilklaring	I Hver 100. time eller 3000 km (2000 mi)	
Motorkjølekomponenter (kjølevæskeskonsentrat, kjølevæsknivå, slangetilstand, klemmer, lekkasje)*	I, A	
Kjølevæske	R Hvert 5. år eller 12 000 km (8000 mi)	
Radiator	C	
Eksos og utslipp		
Åndefilter i drivstofftankens luftehull (modeller uten EVAP)	R	
Forfilter av patrontypen (CARB- og EVAP-modeller)		R
Rusk rundt eksosrør og lyddemper	C	
Gnistbeskyttelse på eksospotte	C	
Brems		
Bremsekomponenter og funksjon*	I, L	

VANLIG BRUK	A	B
A = Juster C = Rengjør I = Undersøk L = Smør R = Skift ut T = Ettetrek	Hvert år eller 100 timer eller 3000 km (2000 mi)	Hvert 2. år eller 200 timer eller 6000 km (4000 mi)
Bremsevæske		R Hvert 2. år
Drev		
Drevkomponenter og funksjon*	I	
Differensialolje foran	I	R
Olje på sluttoverføringen bak	I	R
Dekk	I, A	
Følgkantbolter	D	
Hjulmutrer	D	
Continuously Variable Transmission (CVT)		
CVT-komponenter og funksjon*	I, C, L	
Elektrisk		
Batterikoplinger og tilstand	I, L	
Ruting av elektrisk ledningsnett	I	
Moduler og gjeldende oppdateringer av modulprogramvare	I	
Betjening av kontrollbrytere og lys	I	
Styring		
Styrekomponenter og funksjon*	I	
Halvbøssing på rattstammen		C, L
Betjeningsorganer		
Betjening av girkassespak	I, A	
Gassvaier (utstyrsvhengig)	I, A, L	
Gasspjeldfunksjon	I	
Oppheng		
Fjæringskomponenter og funksjon*	I, L	

*Snakk med nærmeste forhandler hvis du vil ha en omfattende liste med vedlikeholdstiltak.

KREVENDE BRUK	A+	A	B
A = Juster C = Rengjør I = Undersøk L = Smør R = Skift ut T = Ettetrek	Hvert 6. måned eller 50 timer eller 1500 km (1000 mi)	Hvert år eller 100 timer eller 3000 km (2000 mi)	Hvert 2. år eller 200 timer eller 6000 km (4000 mi)
Luft- og drivstofftilførsel			
Motorluftfilter	C, L eller R		
Luftleveringskomponenter og -funksjon (filtre, gasspøldhus, kanaler, klemmer)*	I, C		
Drivstoffkomponenter og funksjon*		I	
Drivstoffpumpetrykk			I
Motor og kjøling			
Motorolje og -filter	R		
Motorpakninger og -tetninger		I	
Tenningsplugg			R Hvert 200. time eller 6000 km (4000 miles)
Ventilklaring		I Hver 100. time eller 3000 km (2000 mi)	
Motorkjølekomponenter (kjølevæskesentrat, kjølevæsknivå, slangetilstand, klemmer, lekkasje)*		I, A	I
Kjølevæske	R Hvert 5. år eller 12 000 km (8000 mi)		
Radiator		C	
Eksos og utslipp			
Åndefilter i drivstofftankens luftehull (modeller uten EVAP)		R	
Førfilter av patron typen (CARB- og EVAP-modeller)			R
Rusk rundt eksosrør og lydtemper	C		
Gnistbeskyttelse på eksospotte	C		

KREVENDE BRUK	A+	A	B
A = Juster C = Rengjør I = Undersøk L = Smør R = Skift ut T = Ettetrek	Hvert 6. måned eller 50 timer eller 1500 km (1000 mi)	Hvert år eller 100 timer eller 3000 km (2000 mi)	Hvert 2. år eller 200 timer eller 6000 km (4000 mi)
Brems			
Bremsekomponenter og funksjon*	I	I, L	
Bremsevæske			R Hvert 2. år
Drev			
Drevkomponenter og funksjon*	I, L		
Differensialolje foran	I	R	
Olje på sluttoverføringen bak	I	R	
Dekk	I, A		
Felgkantbolter		D	
Hjulmutrer	D		
Continuously Variable Transmission (CVT)			
CVT-komponenter og funksjon*		I, C, L	
Elektrisk			
Batterikoplinger og tilstand		I	
Ruting av elektrisk ledningsnett		I	
Moduler og gjeldende oppdateringer av modulprogramvare		I	
Betjening av kontrollbrytere og lys		I	
Styring			
Halvbøssing på rattstammen			C, L
Styrekomponenter og funksjon*		I	
Betjeningsorganer			
Betjening av girkassespak		I, A	
Gassvaier (utstyringshengig)		I, A, L	
Gasspjeldfunksjon		I	
Oppheng			
Fjæringskomponenter og funksjon*	I, L		

*Snakk med nærmeste forhandler hvis du vil ha en omfattende liste med vedlikeholdstiltak.

DYP SØLE/VANN	A+	A	B
A = Juster C = Rengjør I = Undersøk L = Smør R = Skift ut T = Ettetrekk	Hvert 6. måned eller 50 timer eller 1500 km (1000 mi)	Hvert år eller 100 timer eller 3000 km (2000 mi)	Hvert 2. år eller 200 timer eller 6000 km (4000 mi)
Luft- og drivstofftilførsel			
Motorluftfilter	C, L eller R		
Luftleveringskomponenter og -funksjon (filtre, gasspeldhus, kanaler, klemmer)*	I, C		
Drivstoffkomponenter og funksjon*		I	
Drivstoffpumpetrykk			I
Motor og kjøling			
Motorolje og -filter		R	
Motoroljenivå	I		
Motorpakninger og -tetninger		I	
Tenningsplugg			R Hvert 200. time eller 6000 km (4000 miles)
Ventilklaring		I Hver 100. time eller 3000 km (2000 mi)	
Motorkjølekomponenter (kjølevæskekonsentrat, kjølevæskenivå, slangetilstand, klemmer, lekkasje)*		I, A	
Kjølevæske	R Hvert 5. år eller 12 000 km (8000 mi)		
Radiator	C		
Eksos og utslipp			
Åndefilter i drivstofftankens luftehull (modeller uten EVAP)		R	
Forfilter av patrontypen (CARB- og EVAP-modeller)			R
Rusk rundt eksosrør og lyddemper	C		

DYP SØLE/VANN	A+	A	B
A = Juster C = Rengjør I = Undersøk L = Smør R = Skift ut T = Ettertrekk	Hvert 6. måned eller 50 timer eller 1500 km (1000 mi)	Hvert år eller 100 timer eller 3000 km (2000 mi)	Hvert 2. år eller 200 timer eller 6000 km (4000 mi)
Gnistbeskyttelse på eksospotte	C		
Bremser			
Bremsekomponenter og funksjon*	I	I, L	
Bremsevæske			R Hvert 2. år
Drev			
Drevkomponenter og funksjon*	I, L		
Differensialolje foran	I		R
Olje på sluttoverføringen bak	I		R
Dekk	I, A		
Felgkantbolter		D	
Hjulmutrer	D		
Continuously Variable Transmission (CVT)			
CVT-komponenter og funksjon*		I, C, L	
Elektrisk			
Batterikoplinger og tilstand		I, L	
Ruting av elektrisk ledningsnett		I	
Moduler og gjeldende oppdateringer av modulprogramvare		I	
Betjening av kontrollbrytere og lys		I	
Styring			
Halvbøssing på rattstammen			C, L
Styrekomponenter og funksjon*	I		
Betjeningsorganer			
Betjening av girkaesspak		I, A	
Gassvaier (utstyrsavhengig)		I, A, L	
Gasspjelfunksjon	I		
Oppheng			
Fjæringskomponenter og funksjon*	I, L		

*Snakk med nærmeste forhandler hvis du vil ha en omfattende liste med vedlikeholdstiltak.

Vedlikeholdsplan – 570-motor

VANLIG BRUK	A	B
A = Juster C = Rengjør I = Undersøk L = Smør R = Skift ut T = Ettetrek	Hvert år eller 100 timer eller 3000 km (2000 mi)	Hvert 2. år eller 200 timer eller 6000 km (4000 mi)
Luft- og drivstofftilførsel		
Motorluftfilter	C, L eller R	
Luftleveringskomponenter og -funksjon (filtre, gasspeldhus, kanaler, klemmer)*	I, C	
Drivstoffkomponenter og funksjon*	I	
Drivstoffpumpestrykk		I
Motor og kjøling		
Motorolje og -filter	R	
Motorpakninger og -tetninger	I	
Tenningsplugg		R Hvert 200. time eller 6000 km (4000 miles)
Ventilklaring	I Hver 100. time eller 3000 km (2000 mi)	
Motorkjølekomponenter (kjølevæskeskonsentrat, kjølevæsknivå, slangetilstand, klemmer, lekkasje)*	I, A	
Kjølevæske	R Hvert 5. år eller 12 000 km (8000 mi)	
Radiator	C	
Eksos og utslipp		
Åndefilter i drivstofftankens luftehull (modeller uten EVAP)	R	
Forfilter av patron typen (CARB- og EVAP-modeller)		R
Rusk rundt eksosrør og lyddemper	C	
Gnistbeskyttelse på eksospotte	C	
Brems		
Bremsekomponenter og funksjon*	I, L	

VANLIG BRUK	A	B
A = Juster C = Rengjør I = Undersøk L = Smør R = Skift ut T = Ettetrek	Hvert år eller 100 timer eller 3000 km (2000 mi)	Hvert 2. år eller 200 timer eller 6000 km (4000 mi)
Bremsevæske		R Hvert 2. år
Drev		
Drevkomponenter og funksjon*	I, L	
Girkasseolje	R Skift ut etter de første 3000 km (2000 mi) og etter 6000 km (4000 mi) og deretter etter planen	R
Oljenivå i girkassen	I	
Differensialolje foran	I	R
Olje på sluttoverføringen bak	I	R
Dekk	I, A	
Felgkantbolter	D	
Hjulmutrer	D	
Continuously Variable Transmission (CVT)		
CVT-komponenter og funksjon*	I, C, L	
Elektrisk		
Batterikoplinger og tilstand	I	
Ruting av elektrisk ledningsnett	I	
Moduler og gjeldende oppdateringer av modulprogramvare	I	
Betjening av kontrollbrytere og lys	I	
Hastighetssensor	C Rengjør etter de første 3000 km (2000 mi) og etter 6000 km (4000 mi) og deretter etter planen	C
Styring		
Styrekomponenter og funksjon*	I	

VANLIG BRUK	A	B
A = Juster C = Rengjør I = Undersøk L = Smør R = Skift ut T = Ettetrek	Hvert år eller 100 timer eller 3000 km (2000 mi)	Hvert 2. år eller 200 timer eller 6000 km (4000 mi)
Halvbøssing på rattstammen		C, L
Betjeningsorganer		
Betjening av girkassespak	I, A	
Gassvaier (utstyrsavhengig)	I, A, L	
Gasspjeldfunksjon	I	
Oppheng		
Fjæringskomponenter og funksjon*	I, L	

*Snakk med nærmeste forhandler hvis du vil ha en omfattende liste med vedlikeholdstiltak.

KREVENDE BRUK	A+	A	B
A = Juster C = Rengjør I = Undersøk L = Smør R = Skift ut T = Ettetrek	Hvert 6. måned eller 50 timer eller 1500 km (1000 mi)	Hvert år eller 100 timer eller 3000 km (2000 mi)	Hvert 2. år eller 200 timer eller 6000 km (4000 mi)
Luft- og drivstofftilførsel			
Motorluftfilter	C, L eller R		
Luftleveringskomponenter og -funksjon (filtre, gasspeldhus, kanaler, klemmer)*	I, C		
Drivstoffkomponenter og funksjon*		I	
Drivstoffpumpestrykk			I
Motor og kjøling			
Motorolje og -filter	R		
Motorpakninger og -tetninger		I	
Tenningsplugg			R Hvert 200. time eller 6000 km (4000 miles)
Ventilklaring		I Hver 100. time eller 3000 km (2000 mi)	
Motorkjølekomponenter (kjølevæskekonsentrat, kjølevæsketilstand, klemmer, lekkasje)*		I, A	
Kjølevæske	R Hvert 5. år eller 12 000 km (8000 mi)		
Radiator		C	
Eksos og utslipp			
Åndefilter i drivstofftankens luftehull (modeller uten EVAP)		R	
Førfilter av patrontypen (CARB- og EVAP-modeller)			R
Rusk rundt eksosrør og lydtemper	C		
Gnistbeskyttelse på eksospotte	C		

KREVENDE BRUK	A+	A	B
A = Juster C = Rengjør I = Undersøk L = Smør R = Skift ut T = Ettetrek	Hvert 6. måned eller 50 timer eller 1500 km (1000 mi)	Hvert år eller 100 timer eller 3000 km (2000 mi)	Hvert 2. år eller 200 timer eller 6000 km (4000 mi)
Brems			
Bremsekomponenter og funksjon*	I	I, L	
Bremsevæske			R Hvert 2. år
Drev			
Drevkomponenter og funksjon*	I, L		
Girkasseolje	R Skift ut etter de første 1500 km (1000 mi) og etter 3000 km (2000 mi) og deretter etter planen	R	
Oljenivå i girkassen	I		
Differensialolje foran	I	R	
Olje på sluttoverføringen bak	I	R	
Dekk	I, A		
Felgkantbolter		D	
Hjulmutrer	D		
Continuously Variable Transmission (CVT)			
CVT-komponenter og funksjon*		I, C, L	
Elektrisk			
Batterikoplinger og tilstand		I, L	
Ruting av elektrisk ledningsnett		I	
Moduler og gjeldende oppdateringer av modulprogramvare		I	
Betjening av kontrollbrytere og lys		I	
Hastighetssensor		C Rengjør etter de første 3000 km (2000 mi) og etter 6000 km	C

KREVENDE BRUK	A+	A	B
A = Juster C = Rengjør I = Undersøk L = Smør R = Skift ut T = Ettetrek	Hvert 6. måned eller 50 timer eller 1500 km (1000 mi)	Hvert år eller 100 timer eller 3000 km (2000 mi)	Hvert 2. år eller 200 timer eller 6000 km (4000 mi)
		(4000 mi) og deretter etter planen	
Styring			
Halvbøssing på rattstammen			C, L
Styrekomponenter og funksjon*		I	
Betjeningsorganer			
Betjening av girkassespak		I, A	
Gassvaier (utstyrsavhengig)		I, A, L	
Gasspjeldfunksjon	I		
Oppheng			
Fjæringskomponenter og funksjon*	I, L		

*Snakk med nærmeste forhandler hvis du vil ha en omfattende liste med vedlikeholdstiltak.

DYP SØLE/VANN	A+	A	B
A = Juster C = Rengjør I = Undersøk L = Smør R = Skift ut T = Ettetrekk	Hvert 6. måned eller 50 timer eller 1500 km (1000 mi)	Hvert år eller 100 timer eller 3000 km (2000 mi)	Hvert 2. år eller 200 timer eller 6000 km (4000 mi)
Luft- og drivstofftilførsel			
Motorluftfilter	C, L eller R		
Luftleveringskomponenter og -funksjon (filtre, gasspjeldhus, kanaler, klemmer)*	I, C		
Drivstoffkomponenter og funksjon*		I	
Drivstoffpumpetrykk			I
Motor og kjøling			
Motorolje og -filter		R	
Motoroljenivå	I		
Motorpakninger og -tetninger		I	
Tenningsplugg			R Hvert 200. time eller 6000 km (4000 miles)
Ventilklaring		I Hver 100. time eller 3000 km (2000 mi)	
Motorkjølekomponenter (kjølevæskeskonsentrat, kjølevæsketilstand, slangetilstand, klemmer, lekkasje)*		I, A	
Kjølevæske	R Hvert 5. år eller 12 000 km (8000 mi)		
Radiator	C		
Eksos og utslipp			
Åndefilter i drivstofftankens luftehull (modeller uten EVAP)		R	
Forfilter av patrontypen (CARB- og EVAP-modeller)			R
Rusk rundt eksosrør og lyddemper	C		

DYP SØLE/VANN	A+	A	B
A = Juster C = Rengjør I = Undersøk L = Smør R = Skift ut T = Ettertrekk	Hvert 6. måned eller 50 timer eller 1500 km (1000 mi)	Hvert år eller 100 timer eller 3000 km (2000 mi)	Hvert 2. år eller 200 timer eller 6000 km (4000 mi)
Gnistbeskyttelse på eksospotte	C		
Brems			
Bremsekomponenter og funksjon*	I, L		
Bremsevæske			R Hvert 2. år
Drev			
Drevkomponenter og funksjon*	I, L	I, L	
Girkasseolje		R Skift ut etter de første 3000 km (2000 mi) og etter 6000 km (4000 mi) og deretter etter planen	R
Oljenivå i girkassen	I		
Differensialolje foran	I		R
Olje på sluttoverføringen bak	I		R
Dekk	I, A		
Felgkantbolter		D	
Hjulmutrer	D		
Continuously Variable Transmission (CVT)			
CVT-komponenter og funksjon*		I, C, L	
Elektrisk			
Batterikoplinger og tilstand		I	
Ruting av elektrisk ledningsnett		I	
Moduler og gjeldende oppdateringer av modulprogramvare		I	
Betjening av kontrollbrytere og lys		I	
Hastighetssensor		C Rengjør etter de første 3000 km (2000 mi) og	C

DYP SØLE/VANN	A+	A	B
A = Juster C = Rengjør I = Undersøk L = Smør R = Skift ut T = Ettetrek	Hvert 6. måned eller 50 timer eller 1500 km (1000 mi)	Hvert år eller 100 timer eller 3000 km (2000 mi)	Hvert 2. år eller 200 timer eller 6000 km (4000 mi)
		etter 6000 km (4000 mi) og deretter etter planen	
Styring			
Halvbøssing på rattstammen			C, L
Styrekomponenter og funksjon*	I		
Betjeningsorganer			
Betjening av girkassespak		I, A	
Gassvaier (utstyrsavhengig)		I, A, L	
Gasspjeldfunksjon	I		
Oppheng			
Fjæringskomponenter og funksjon*	I, L		

*Snakk med nærmeste forhandler hvis du vil ha en omfattende liste med vedlikeholdstiltak.

Dokumentasjon av vedlikehold

Send fotokopi av vedlikeholdsdokumenter til BRP hvis nødvendig.

Før levering	
Serienummer _____ Miles/km kjørt: _____ Timer: _____ Dato: _____ Forhandlernr.: _____ Notater: _____ _____	Signatur/trykk:
Se kjøretøyets servicemelding før levering for detaljerte installasjonsprosedyrer.	

FØRSTE kontroll	
Miles/km kjørt: _____ Timer: _____ Dato: _____ Forhandlernr.: _____ Notater: _____ _____	Signatur/trykk:
Se avsnittet Vedlikeholdsinformasjon i denne brukerhåndboken for informasjon om vedlikeholdsplan.	

Service	
Miles/km kjørt: _____ Timer: _____ Dato: _____ Forhandlernr.: _____ Notater: _____ _____	Signatur/trykk:
Se avsnittet Vedlikeholdsinformasjon i denne brukerhåndboken for informasjon om vedlikeholdsplan.	

Service	
Miles/km kjørt: _____	Signatur/trykk:
Timer: _____	
Dato: _____	
Forhandlernr.: _____	
Notater: _____	

Se avsnittet Vedlikeholdsinformasjon i denne brukerhåndboken for informasjon om vedlikeholdsplan.	

Service	
Miles/km kjørt: _____	Signatur/trykk:
Timer: _____	
Dato: _____	
Forhandlernr.: _____	
Notater: _____	

Se avsnittet Vedlikeholdsinformasjon i denne brukerhåndboken for informasjon om vedlikeholdsplan.	

Service	
Miles/km kjørt: _____	Signatur/trykk:
Timer: _____	
Dato: _____	
Forhandlernr.: _____	
Notater: _____	

Se avsnittet Vedlikeholdsinformasjon i denne brukerhåndboken for informasjon om vedlikeholdsplan.	

Service

Miles/km kjørt: _____

Timer: _____

Dato: _____

Forhandlernr.: _____

Notater: _____

Signatur/trykk:

Se avsnittet Vedlikeholdsinformasjon i denne brukerhåndboken for informasjon om vedlikeholdsplan.

Service

Miles/km kjørt: _____

Timer: _____

Dato: _____

Forhandlernr.: _____

Notater: _____

Signatur/trykk:

Se avsnittet Vedlikeholdsinformasjon i denne brukerhåndboken for informasjon om vedlikeholdsplan.

Service

Miles/km kjørt: _____

Timer: _____

Dato: _____

Forhandlernr.: _____

Notater: _____

Signatur/trykk:

Se avsnittet Vedlikeholdsinformasjon i denne brukerhåndboken for informasjon om vedlikeholdsplan.

Service	
Miles/km kjørt: _____	Signatur/trykk:
Timer: _____	
Dato: _____	
Forhandlernr.: _____	
Notater: _____	

Se avsnittet Vedlikeholdsinformasjon i denne brukerhåndboken for informasjon om vedlikeholdsplan.	

Service	
Miles/km kjørt: _____	Signatur/trykk:
Timer: _____	
Dato: _____	
Forhandlernr.: _____	
Notater: _____	

Se avsnittet Vedlikeholdsinformasjon i denne brukerhåndboken for informasjon om vedlikeholdsplan.	

Service	
Miles/km kjørt: _____	Signatur/trykk:
Timer: _____	
Dato: _____	
Forhandlernr.: _____	
Notater: _____	

Se avsnittet Vedlikeholdsinformasjon i denne brukerhåndboken for informasjon om vedlikeholdsplan.	

Service

Miles/km kjørt: _____

Timer: _____

Dato: _____

Forhandlernr.: _____

Notater: _____

Signatur/trykk:

Se avsnittet Vedlikeholdsinformasjon i denne brukerhåndboken for informasjon om vedlikeholdsplan.

Service

Miles/km kjørt: _____

Timer: _____

Dato: _____

Forhandlernr.: _____

Notater: _____

Signatur/trykk:

Se avsnittet Vedlikeholdsinformasjon i denne brukerhåndboken for informasjon om vedlikeholdsplan.

Service

Miles/km kjørt: _____

Timer: _____

Dato: _____

Forhandlernr.: _____

Notater: _____

Signatur/trykk:

Se avsnittet Vedlikeholdsinformasjon i denne brukerhåndboken for informasjon om vedlikeholdsplan.

VEDLIKEHOLDPROSEDYRER

Denne seksjonen inkluderer instruksjoner for grunnleggende vedlikeholdsprosedyrer.

På grunn av kompleksiteten ved visse vedlikeholdsprosedyrer, er det nødvendig med gode mekaniske ferdigheter.

Hvis du ikke føler deg komfortabel med disse prosedyrene, ikke nøl med å kontakte en autorisert Can-Am ofroad-forhandler, verksted eller en person du selv velger.

⚠ ADVARSEL

Hvis ikke noe annet er angitt, må motoren være stoppet og nøkkelen må alltid fjernes før du utfører vedlikehold

⚠ ADVARSEL

Hvis det blir nødvendig å ta bort en sperreanordning (for eksempel låsetapp, selvlåsende fester osv.), må du alltid bytte ut med en ny.

Nullstille meldingen: Vedlikehold nødvendig

1. Bruk LOWER-knappen (4,5-tommers digitalt display) eller MENY-knappen (7,6-tommers digitalt display), til å velge RES MAIN i INNSTILLINGER.
2. Hold på knappen for å nullstille vedlikeholdsmeldingen.

Luffilter

Fjerning av motorlufffilter

MERKNAD

Du må ikke endre eller fjerne komponenter i luffilterhuset. Hvis du ikke tar hensyn til dette, kan motorens ytelse reduseres og den kan også skades. Motoren er kalibrert til å fungere spesielt med disse komponentene.

1. Ta av setet.
2. Løft bakre del av konsollen oppover til tappene frigjøres fra hullene.

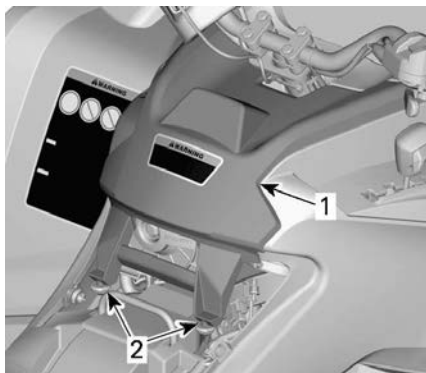

TYPISK

1. Konsoll
 2. Tapper og hull
3. Trekk konsollen bakover.
 4. Drei luffilterdekslet mot klokka for å ta det av.

MERK:

Du kan bruke en pipenøkkel for å gjøre det enklere å ta av.



1. Luffilterdeksel

5. Ta ut luffilteret.



Undersøke og tappe luftfilterhuset for motoren

1. Ta av venstre sidepanel.
2. Tapp av innløpsavtappingsrøret på filterhuset.

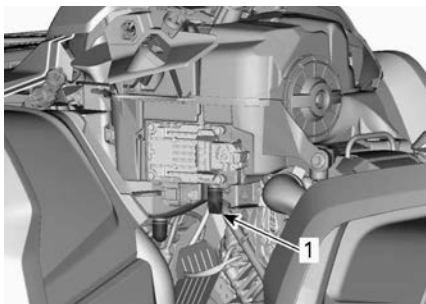

1. Innløpsavtappingsrør på filterhus

3. Kontroller at luftfilterkammeret er rent for smuss.
 - Hvis du finner smuss eller vann, rengjør du filterkammeret med en støvsuger.

MERKNAD

Ikke blås komprimert luft inn i luftfilterkammeret.

4. Kontroller avtappingsrør for luftfilter (rengjør kammer).
 - Se *Spesielle prosedyrer* hvis du finner rusk eller vann.
 - Finn ut hvor forurensningen stammer fra.

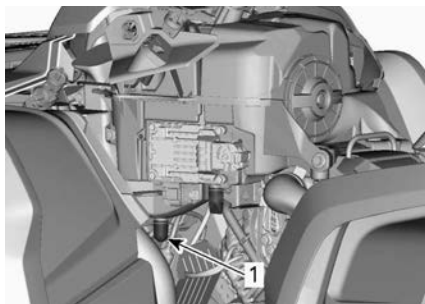

1. Avtappingsrør på luftfilter

Rengjøring og smøring av motorluftfilteret

Rengjøre papirfilteret

1. Kontroller at skumfilterelementet fjernes fra papirfiltret.
2. Bank tungt støv ut fra papirfilteret.

Det vil føre til at skitt og støv kommer ut av papirfilteret.

MERK:

Et papirfilter har begrenset levetid. Bytt ut filteret hvis det er for skittent eller tilstoppet.

MERKNAD

Vi anbefaler deg ikke å bruke trykluft på papirelementet. Det kan skade papirfibrene og reduserer filtreringsevnen når det brukes under støvete forhold. Hvis motorluftfilteret er for skittent og ikke kan rengjøres skikkelig med den anbefalte prosedyren, må det byttes ut.

MERKNAD

Ikke vask papirfilteret med noen form for vaskeoppløsning.

Rengjøre skumplastfilteret

1. Spray skumfilteret innvendig og utvendig med et godt rensmiddel for luftfilter, og følg produsenten's instruksjoner.

**TYPISK**

2. La skumfilteret tørke helt.

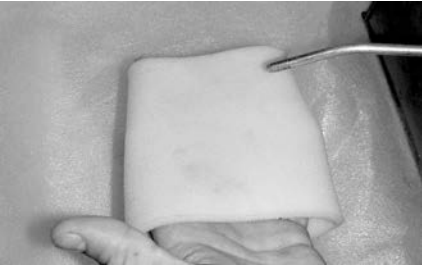
**TYPISK****MERK:**

En andre påføring kan være nødvendig for veldig skitne elementer.

Smøring av luftfilter

1. Kontroller at filteret er rent. Se *Rengjøre skumplastfilteret*.
2. Sprøyt luftfilterolje på skumplastfilteret som ble tørket tidligere.

**TYPISK**

3. La virke i 3 til 5 minutter.
4. Fjern eventuell overflødig olje som kan overføres til papirfiltret, ved å pakke inn skumfilteret i en

absorberende klut og klemme forsiktig. Det vil sørge for at skumfiltret blir helt dekket med olje.

5. Sett på plass skumfilteret over papirfiltret.

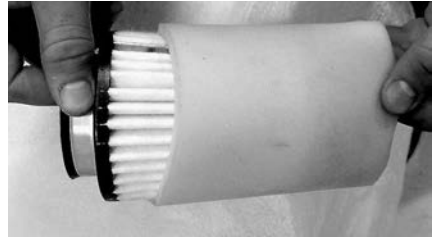
**TYPISK**

6. Smør forsiktig plashuset for filteret slik at det blir lettere å sette det inn og ta det ut senere.

Montere motorluftfilter

1. Sett på plass skumfilteret med påført olje i papirluftfilteret.
2. Smør O-ringen og plastdelen av luftfilteret med litt fett.
3. Sett på luftfilteret i omvendt rekkefølge av ved fjerning.
4. Pass på at luftfilterdekslet låses riktig på plass på luftfilterhuset. Se angivelse på filterdekslet og filterhuset.

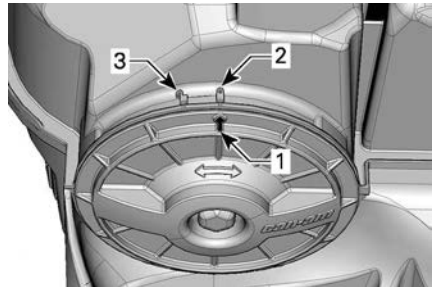

1. Posisjonspil på deksel
2. Låst
3. Ikke låst

5. Sett på konsollen i omvendt rekkefølge av ved fjerning. Ta imidlertid hensyn til følgende.
 - Still inn tappene foran på konsollen i forhold til åpningene,

og skyv deretter konsollen fremover.

- Plasser tappene i forhold til og i hullene på den bakre delen av konsollen til tappene festes i hullene.

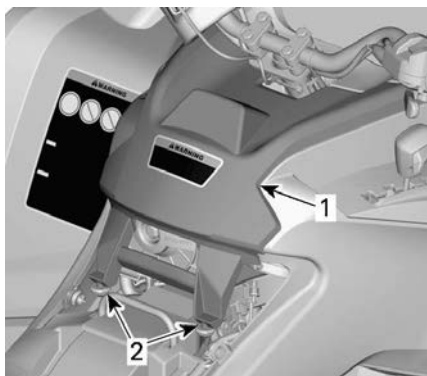

TYPISK

1. Konsoll
2. Tapper og hull

6. Sett på plass setet.

CVT LUFTFILTER

Fjerning av CVT-luftfilter

1. Ta av målerstøtten.

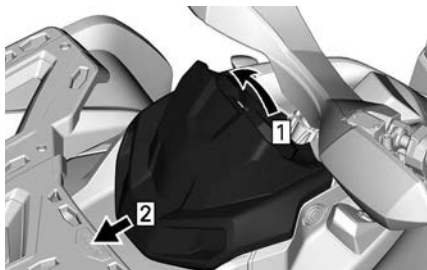

1. Trekk opp
2. Skyv

2. Trykk på tappene (3), og ta ut luftfilteret.

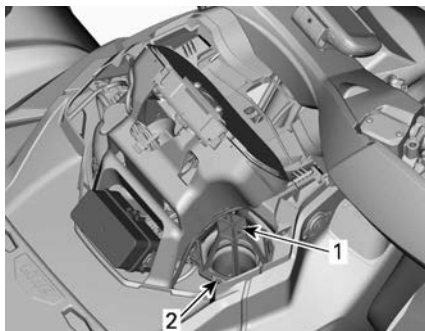

1. CVT luftfilter
2. Tabulator

Rengjøre CVT-luftfilteret

1. Spray filteret innvendig og utvendig med et godt rensmiddel for luftfilter, og følg produsenten's instruksjoner.
2. La filteret tørke helt.

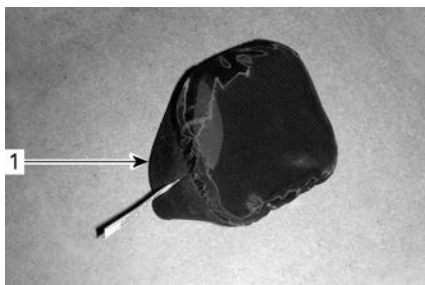

1. CVT-luftfilter (Slip-On-type)



1. CVT-luftfilter (Clip-On-type)

3. Rengjør innsiden av enden på CVT-luftinntaket.

Montere CVT-luftfilteret

Modeller med Slip-On-luftfilter

Monter filtret på CVT-luftinntaket ved å strekke sidene på det.

Modeller med Clip-On-luftfilter

Sett på luftfilteret på CVT ved å sette tappene i de tilhørende åpningene og trykke på luftfilteret til det klikker.

Alle modeller

Monter målerstøtten.

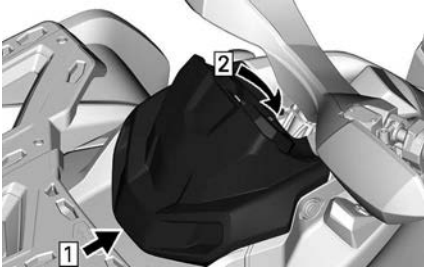

1. Krok
2. Aktiver festetappen

Motorolje

Kontroll av motoroljenivå

MERKNAD

Hvis motoren/girkassen brukes med feil oljenivå, kan den få alvorlige skader.

MERKNAD

Kontroller oljenivået når motoren er kald.

1. Plasser kjøretøyet på et jevnt underlag.
2. Rengjør peilepinneområdet på høyre side av kjøretøyet for å unngå at det faller fremmedlegemer ned i motoren.

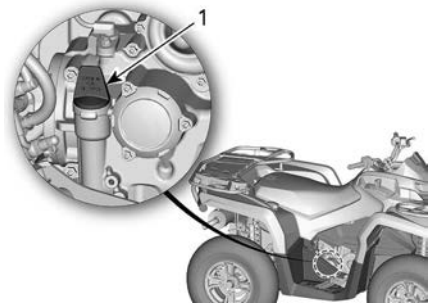

450-MOTOR

1. Peilepinne

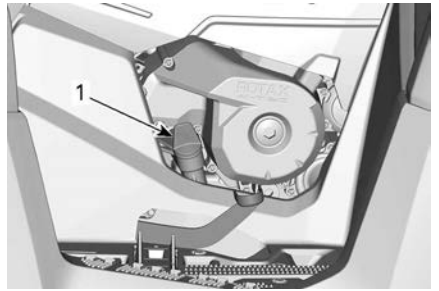

570-MOTOR

1. Peilepinne

3. Skru ut peilepinnen og tørk av den.
4. Sett tilbake peilepinnen, og skru den helt inn.
5. Ta ut peilestaven, og kontroller oljenivået. Det skal være nær eller på det øverste merket.

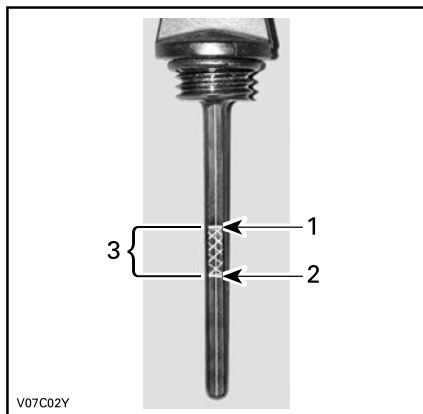
**TYPISK**

1. Fullt
2. Fyll på
3. Bruksområde

Sett inn igjen peilepinnen dersom nivået er mellom merkene.

Hvis nivået er under det nederste merket, etterfylles olje som følger:

- Plasser en trakt i hullet for peilestaven.
- Fyll på en liten mengde olje, og kontroller oljenivået på nytt.
- Fortsett etterfylling til nivået når det øverste merket.

MERKNAD

Ikke fyll for mye. Tørk av eventuelt oljesøl.

6. Skru peilepinnen skikkelig på plass.

Anbefalt motorolje

Rotax®-motorer ble utviklet og godkjent med bruk av XPS®-olje.

BRP anbefaler at du alltid bruker XPS-olje eller tilsvarende.

Det kan hende at skader som skyldes bruk av olje som ikke egner seg for motoren, ikke dekkes av den begrensede garantien fra BRP.

XPS anbefalt motorolje

Generelt formål	5W40 syntetisk blandingsolje
Kald temperatur	0W40 syntetisk olje
Varm temperatur	10W50 syntetisk olje
Hvis den anbefalte XPS-motoroljen ikke er tilgjengelig	
<p>Bruk en 4-takts SAE motorolje som overholder eller overgår følgende smøremiddelspesifikasjoner.</p> <p>Kontroller alltid API-servicemerkesertifisering på oljebeholderen, den må inneholde minst en av de angitte standardene.</p> <ul style="list-style-type: none"> – API-serviceklassifisering SN eller – JASO MA2. 	

Skifte girkasseolje**⚠ FORSIKTIG**

Motoroljen kan være svært varm. Vent til motoroljen er varm.

MERKNAD

Motoroljen og oljefilteret må byttes samtidig.

1. Kontroller at kjøretøyet står på et jevnt underlag.
2. Bring motoren til normal driftstemperatur og stans den.
3. Ta ut oljepeilepinnen.
4. Rengjør området rundt oljeavtappingspluggen.
5. Plasser en oppsamlingsbeholder under avtappingspluggen på motoren.
6. Skru ut den magnetiske tappepluggen og kast ringpakningen.

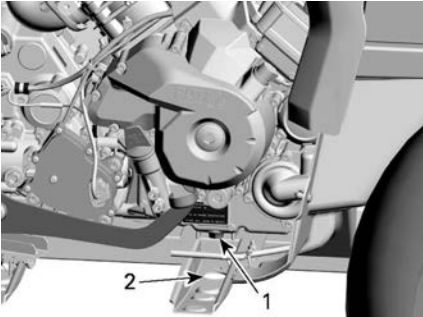
⚠ FORSIKTIG**Motoroljen kan være svært varm.**

1. Magnetisk tappeplugg
2. Tilgang gjennom rammen

7. La oljen få tid til å renne ut av motoren og oljefilteret.
8. Skift ut oljefilteret. Se *Motoroljefilter*.
9. Rengjør den magnetiske dreneringspluggen.

MERKNAD

Tilstedeværelse av rusk er en indikasjon på interne skader i motoren.

10. Monter en NY ringpakning på den magnetiske tappepluggen.

MERKNAD

Bruk aldri tetningsringer på nytt. Skift alltid ut med en ny.

11. Monter og stram den magnetiske tappepluggen.

Strammingsmoment	
M12 tappeplugg	20 ± 2 Nm (15 ± 1 lbf-ft)
M18 tappeplugg	30 ± 2 Nm (22 ± 1 lbf-ft)

12. Fyll på motorolje til riktig nivå ned anbefalt olje.

Du finner oljekapasiteten under *Tekniske spesifikasjoner*.

13. Start motoren, og kjør den på tomgang i noen minutter.
14. Kontroller at det ikke er lekkasje rundt oljefilteret og oljeavtappingspluggen.
15. Stopp motoren.
16. Vent litt, slik at oljen rekker å renne ned i veivhuset, og kontroller deretter oljenivået.
17. Fyll på hvis nødvendig.
18. Kast oljen i henhold til lokale miljøbestemmelser og -forordninger.

Motoroljefilter**Ta av oljefilteret**

1. Rengjør oljefilteret.
2. Ta av oljefilterdekslet.
3. Ta ut oljefilteret.

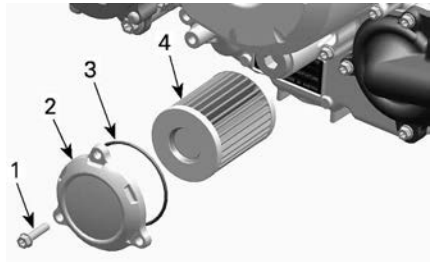
**TYPISK**

1. Oljefilterskrue
2. Oljefilterdeksel
3. O-ring
4. Oljefilter

Montere oljefilteret

1. Kontroller og rengjør innløps- og utløpsområdet på oljefilteret for smuss og annen forurensning.

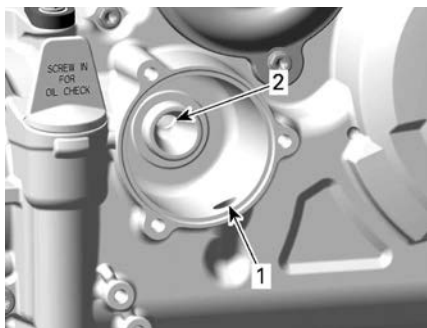

1. Inngangshull fra oljepumpen til oljefilteret
2. Utgangshull til oljeforsyningsystemet

2. Monter en NY O-ring på oljefilterdekslet.
3. Monter det nye filteret i dekslet.
4. Smør motorolje på O-ringene, og smør den andre enden av filteret.

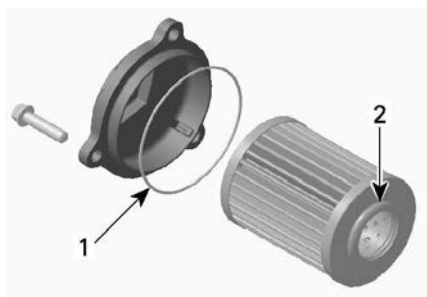

1. Påfør litt olje
2. Påfør litt olje

MERKNAD

Vær nøye slik at du unngår at O-ringene kommer i klem når filteret og dekslet installeres.

5. Sett på dekslet på motoren.
6. Trekk til skruene på oljefilterdekslet med anbefalt tiltrekksmoment.

Strammingsmoment

Skruer til oljefilterdekslet	10 ± 1 Nm (89 ± 9 lbf-in)
------------------------------	------------------------------

7. Tørk av eventuelt oljesøl på motoren.

Ventilasjonsfilter drivstofftank

Skift drivstoffutluftingsfilteret

Drivstoffutluftingsfilteret sitter under bakre skjerm mellom halsen på drivstofftanken og setet.

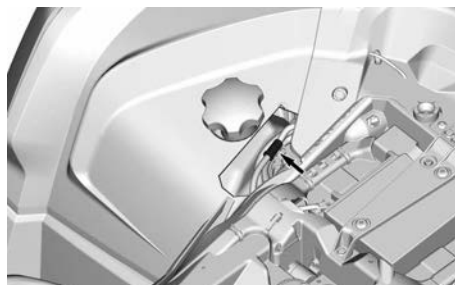

1. Kople slangene fra filteret ved bakre høyre hjulbue.

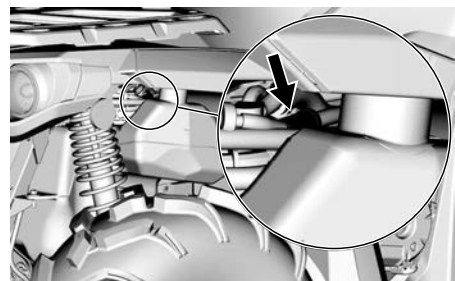

2. Fjern og kast filteret.
3. Monter det nye filteret med pilen pekende mot bakenden av kjøretøyet.

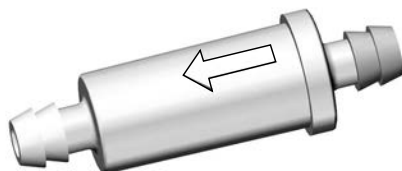

4. Sørg for at slangene er forsvarlig tilkopleet.

Radiator

Inspeksjon av radiatoren

1. Kontroller regelmessig at området rundt radiatoren er rent.



TYPISK

2. Kontroller om det er lekkasjer eller skader på radiatoren eller slangene.
3. Kontroller radiatorribbene. De må være rene, fri for søle, smuss, løv og andre avsetninger som kan hindre radiatoren i å fungere riktig.
4. Ta bort så mye avsetning som mulig for hånd.

MERK:

Innerskjermene kan tas av slik at det blir letter å gjøre rent.

Hvis det finnes vann i nærheten,

kan du forsøke å skylle radiatorribbene.

⚠ FORSIKTIG

Rengjør aldri radiatoren for hånd mens den er varm.
La radiatoren avkjøles før rengjøring.

MERKNAD

Vær forsiktig slik at radiatorribbene ikke skades under rengjøringen.
Bruk ikke gjenstander/verktøy som kan skade ribbene.
Ribbene er med hensikt tynne for gi effektiv kjøling.
Ved spyling må du alltid bruke vann med lavt trykk.
Bruk aldri HØYTRYKKSIVASK.

5. Kontakt en autorisert Can-Am Off-Road-forhandler, et autorisert verksted eller en annen kompetent person for å kontrollere kjølesystemets ytelse.

Kjølevæske

Kontroll av motorens kjølevæskeniivå

⚠ ADVARSEL

Kontroller nivået på kjølevæskens mens motoren er kald.
Fyll aldri på kjølevæske når motoren er varm.

MERK:

Et kjølesystem som ofte må etterfylles, er en indikasjon på lekkasje eller motorproblemer. Kontakt en autorisert Can-Am Off-road-forhandler.

1. Plasser kjøretøyet på et jevnt underlag.
2. Ta av målerstøtten.

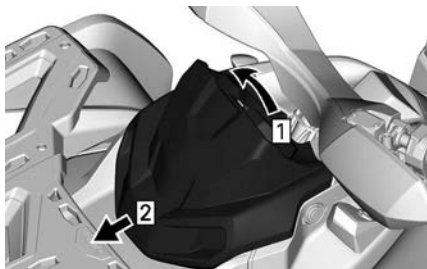

1. Trekk opp
2. Skyv

3. Ta av lokket på kjølevæskebeholderen.

⚠ ADVARSEL

Ikke ta av lokket på kjølevæskebeholderen hvis motoren er varm.



1. Beholder for motorkjølevæske

4. Med kjøretøyet på et jevnt underlag skal kjølevæsknivået være mellom MIN- og MAX-merkene på kjølevæskebeholderen.

MERK:

Hvis nivået kontrolleres ved lavere temperatur enn 20 °C (68 °F), kan det være noe lavere enn MIN-merket.

5. Hell i kjølevæske ved behov.

MERK: Bruk en oljetrakt for å unngå søl. **Ikke fyll for mye.**

6. Sett lokket på beholderen skikkelig på plass og trekk til.

7. Sett på plass målerstøtten.



1. Krok
2. Aktiver festetappen

Anbefalt motorkjølevæske

Anbefalt XPS-kjølevæske

XPS ferdigblandet kjølevæske med lengre levetid

Hvis den anbefalte XPS-kjølevæsken ikke er tilgjengelig

Destillert vann og kjølevæskeoppløsning (50 % destillert vann, 50 % kjølevæske)

MERKNAD

Bruk alltid etylenglykolbasert frostvæske som inneholder korrosjonshindrende midler spesielt beregnet for forbrenningsmotorer av aluminium.

Skifte ut kjølevæske

Avlufting av kjølesystemet

1. Ta av målerstøtten.

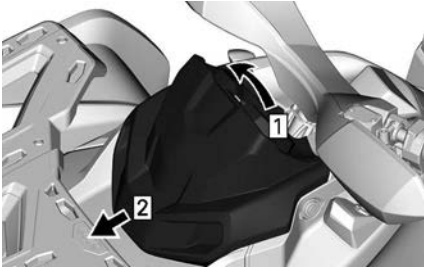

1. Trekk opp
2. Skyv

2. Ta av lokket på kjølevæskebeholderen.

⚠ ADVARSEL

For å unngå forbrenninger må du ikke ta av trykklokket eller løse dreneringspluggen for kjølevæsken når motoren er varm.



1. Beholder for motorkjølevæske

3. Skru tappepluggen for kjølevæsken delvis ut, og la kjølevæsken renne ned i en egnet beholder.

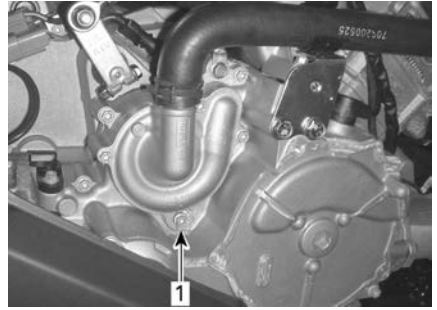

1. Avtappingsplugg for kjølevæske

4. Koble fra den nedre radiatorslangen, og tapp den resterende kjølevæsken i en egnet beholder.

MERK:

Merk deg plasseringen av slangeklemmen på nedre radiatorslange ved radiatoren.

5. Sett på plass radiatorslangen slik du noterte deg før du tok den av.
6. Sett på plass avtappingspluggen for kjølesystemet med en ny tetningsring.
7. Trekk til avtappingspluggen for kjølevæske.

Strammingsmoment

Tappeplugg	10 ± 1 Nm (89 ± 9 lbf-in)
------------	------------------------------

8. Luft kjølesystemet. Se *Fylle og lufte kjølesystemet*.

Fylle og lufte kjølesystemet

1. Skru ut lufteskruene ovenfor både fremre og bakre sylinder.

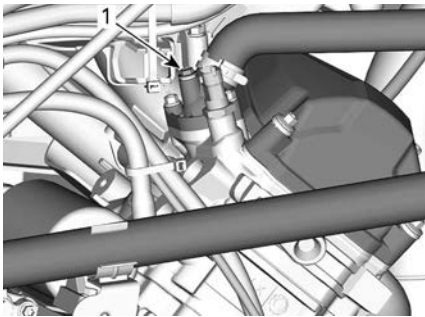

TYPISK

1. Lufteskruer for fremre sylinder

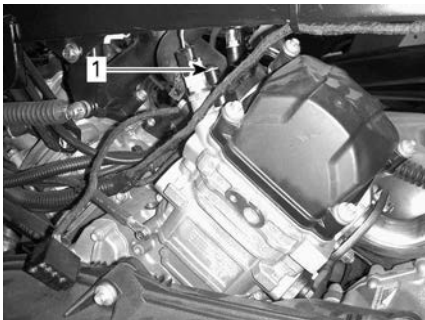

TYPISK

1. Lufteskruer for bakre sylinder
2. Fyll på kjølesystemet til kjølevæsken kommer ut av hullet for lufteskruen(e).
3. Klem flere ganger øverst på kjølevæskeslangen mellom radiatoren og kjølevæskepumpen til all luft luftes ut fra det høyeste punktet på slangen.
4. Sett på plass lufteskruen med **NYE** tetningsringer, og trekk til i henhold til spesifikasjonene.

Strammingsmoment

Lufteskruer

 $5,0 \pm 0,6 \text{ Nm}$
 $(44 \pm 5 \text{ lbf-in})$

5. Fortsett å fylle på kjølevæske til systemet er fylt opp til trykklokket.
6. Fyll på kjølevæskebeholderen til MAX-nivåmerket.

7. Kjør motoren på tomgang med radiatorlokket av. Fyll sakte på kjølevæske hvis det er nødvendig.
8. Vent deretter til motoren når normal driftstemperatur.
9. Trykk inn gasshåndtaket to eller tre ganger, og fyll deretter på kjølevæske hvis det er nødvendig.
10. Stopp motoren og la den avkjøles.
11. Sett på plass lokk for kjølevæskebeholder.
12. Kontroller at ingen tilkoblinger løkker, og kontroller kjølevæsknivået i beholderen.

Eksosystem

Rengjøre området rundt eksosystemet

⚠ ADVARSEL

Oppsamlet rusk kan føre til kjøretøybrann når eksosystemet er varmt og rusket er tørt.

I noen tilfeller kan dette resultere i alvorlig skade på eiendom, personskader eller til og med dødsfall.

Rengjør området rundt eksosystemet ofte og regelmessig når du kjører i myr, søle, høy eller dødt løv.

I andre situasjoner kan du rengjøre i henhold til kravene i vedlikeholdsplanen.

⚠ FORSIKTIG

Utfør aldri denne prosedyren rett etter at motoren har gått, fordi eksosystemet da er meget varmt.

1. Bak kjøretøyet skal du rengjøre området rundt eksospotten.
2. Ta av setet.
3. Fjern venstre sidepanel sammen med midtpanelet.
4. Fjern innerskjermen foran til venstre.

- Rengjør områdene rundt det fremre eksosrøret og langs det bakre eksosrøret.

⚠ ADVARSEL

Rengjør også under varmeskjoldene.

- Sett tilbake alle deler som tidligere er tatt av.

Rengjøre gnistfangeren

Lyddemperen må regelmessig renses for akkumulert karbon.

⚠ ADVARSEL

La aldri motoren gå i et lukket område. Utfør aldri denne prosedyren rett etter at motoren har gått, fordi eksossystemet da er meget varmt. Sørg for at det ikke finnes lettantennelige materialer i området. Bruk vernebriller og hansker. Stå aldri bak kjøretøyet når eksossystemet renses. Overhold alle gjeldende lover og forskrifter.

- Velg et godt ventilert område, og vent til du er sikker på at eksospotten er avkjølt.
- Sett girspaken i posisjonen "PARK".
- Ta ut rensepluggen på eksospotten.

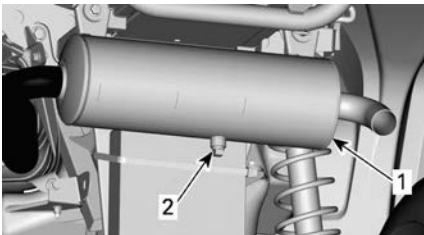

TYPISK

- Eksospotte
- Renseplugg
- Blokker enden av eksospotten med en verkstedsfile.

- Start motoren.
- Øk motorens turtall et kort tidsrom flere ganger for å rense vekk akkumulert karbon fra eksospotten.
- Stopp motoren, og la eksospotten avkjøles.
- Sett på plass rensepluggen.

Girkasseolje (570-modeller)

Kontroll av giroljenivået

MERKNAD

Kontroller nivået, og etterfyll ved behov.
Ikke fyll for mye.
Hvis girkassen brukes med feil oljenivå, kan den få alvorlige skader.
Tørk av eventuelt oljesøl.

- Plasser kjøretøyet på en flat overflate.
- Velg NØYTRAL.
- Sett på parkeringsbremsen.

MERK:

Kontroller motoroljenivået på girkassen når motoren er kald og ikke er i gang.

- Ta ut oljenivåpluggen.

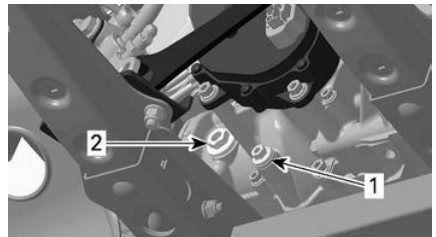

TYPISK

- Tappeplugg
- Oljenivåplugg
- Kontroller nivået. Oljen skal være på nivå med nederste kant av oljenivåhullet.
- Fyll på til giroljen begynner å flyte ut gjennom oljenivåhullet.

Anbefalt girkasseolje

XPS-oljen er spesielt utviklet og testet for å tilfredsstillere kravene til smøring av denne girkassen. BRP anbefaler sterkt å bruke sin XPS-olje.

XPS anbefalt girolje

XPS 75W140 syntetisk girolje

Hvis den anbefalte XPS-giroljen ikke er tilgjengelig

Bruk en girolje som innfrir eller overgår følgende smøremiddelspesifikasjoner.

- 75W 140 API GL-5 syntetisk girolje

MERKNAD

Ikke bruk andre oljetyper til etterfylling.

Skifte girkasseolje

Tappe girkasseoljen

1. Kontroller at kjøretøyet står på et jevnt underlag.
2. Bring motoren til normal driftstemperatur og stans den.

MERK: Det er ikke nok å motoren gå på tomgang, girkassen må brukes.

3. Rengjør områdene omkring tappe- og nivåpluggen.

⚠ FORSIKTIG

Girkassen og giroljen kan være svært varm.

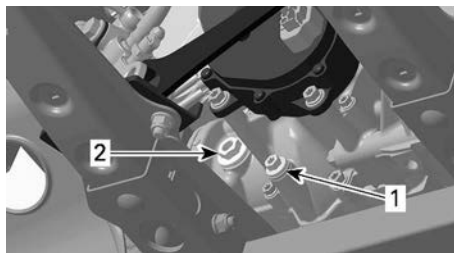

1. Tappeplugg
2. Oljenivåplugg

4. Plasser en oppsamlingsbeholder under tappe- og nivåpluggen.
5. Fjern den magnetiske tappepluggen.
6. Kast tetningsringen.
7. Fjern oljenivåpluggen og dens O-ring.
8. Vent til oljen har rent ut av girkassen.

MERK:

For å få tømt girkassen fullstendig plasserer du en jekk under den venstre fotstøtten og vipper kjøretøyet mot høyre side. Når girkassen er tom, setter du på avtappingspluggen og setter kjøretøyet tilbake på plass på bakken.

9. Rengjør den magnetiske dreneringspluggen.

MERKNAD

Tilstedeværelse av rusk er en indikasjon på interne skader i girkassen.

10. Monter en NY tetningsskive på den magnetiske tappepluggen.

MERKNAD

Bruk aldri tetningsskivene på nytt. Skift alltid ut med en ny.

11. Monter og stram den magnetiske tappepluggen.

Strammingsmoment	
Magnetisk tappeplugg	20 ± 2 Nm (15 ± 1 lbf-ft)

12. Kast oljen i henhold til lokale miljøbestemmelser og -forordninger.

Fylle girolje på girkassen

1. Fyll anbefalt girolje på girkassen via oljenivåhullet til oljenivået nær bunnen av hullet.
2. Sett på oljenivåpluggen med O-ringen.

Strammingsmoment	
Oljenivåplugg	5 ± 0,6 Nm (44 ± 5 lbf-in)

Tennplugger

Fjerning av tennplugger

Fjern sidepanelene for å nå tennpluggområdene.

1. Ta av tennpluggkabelen.
2. Skru ut tennpluggene én omdreining.
3. Rengjør tennpluggene og sylindrehodene med trykkluft hvis det er mulig.
4. Skru ut tennpluggene fullstendig med en pluggnøkkel og ta dem ut.

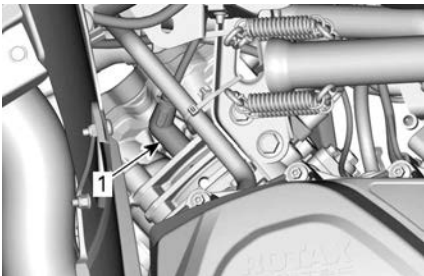

RH-SIDE — BAKRE SYLINDER

1. Tennplugg

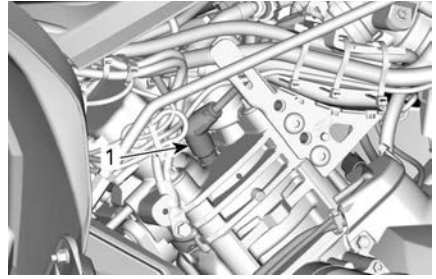

LH-SIDE — FRONTSYLINDER

1. Tennplugg

Installere tennplugg

1. Før du setter inn tennpluggen må du kontrollere at kontaktflaten på sylindrehodene og tennpluggene er fri for smuss.
2. Bruk en føler for å stille inn elektrodeavstanden som spesifisert i Tekniske spesifikasjoner.
3. Smør en liten mengde smøremiddel på gjengene på tennpluggen for å hindre fastbrenning.

Kobberbasert glidesmøremiddel

4. Skru inn tennpluggene i sylindrehodene for hånd, og trekk til med en momentnøkkel og en passende kopp.

MERKNAD

Ikke stram tennpluggene for hardt, dette kan skade motoren.

Strammemoment	
450-motor	11 ± 1 Nm (97 ± 9 lbf-in)
570-motor	20 ± 2,4 Nm (15 ± 2 lbf-ft)

CVT-deksel

Noen illustrasjoner er tatt med motoren ute av bilen for å gi bedre

forståelse. For å utføre følgende instruksjoner er det ikke nødvendig å ta ut motoren.

⚠ ADVARSEL

Ta aldri på CVT når motoren er i gang.
Kjør aldri kjøretøyet når CVT-dekselet er fjernet.

⚠ FORSIKTIG

Motoren må være kald før dekslet kan fjernes.

MERKNAD

Denne CVT er smørefri.
Aldri smør komponenter bortsett fra drivreimlager.

Tilgang til CVT-dekslet

CVT-dekselet er plassert på venstre side av kjøretøyet.

Demonter følgende deler:

- Venstre side og forlengelsespaneler
- Fotbrettpanell på venstre side

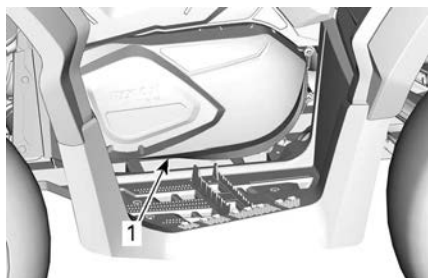

TYPISK

1. CVT-deksel

Fjerning av CVT-dekslet

1. Kople kjøleluftkanalene for innløp og utløp fra CVT-dekselet.
2. Ta ut alle festeskrueene for CVT-dekselet.

3. Fjern den øverste skruen i midten sist for å støtte dekselet under fjerning.

MERKNAD

Ikke bruk et slagverktøy til å fjerne skruene i CVT-dekselet.

4. Fjern CVT-dekselet og pakningen.

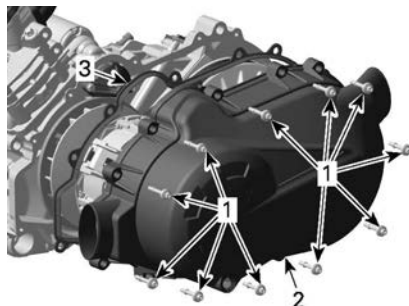

450-MOTORER

1. Festeskrue
2. CVT-deksel
3. Pakning

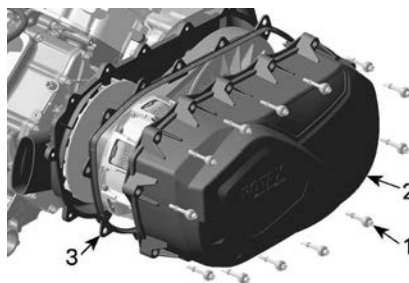

570-MOTORER

1. Skrue på CVT-dekselet
2. CVT-deksel
3. Pakning

Installering av CVT-dekslet

1. Posisjoner dekslet mot motoren.
2. Sett inn toppskruen i midten først.

MERKNAD

Ikke bruk et slagverktøy til å montere skruene i CVT-dekselet.

3. Stram skruene til CVT-dekselet i følgende rekkefølge.

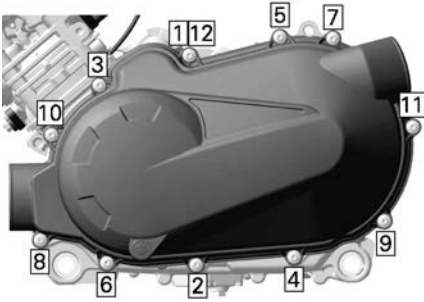

450-MOTORER

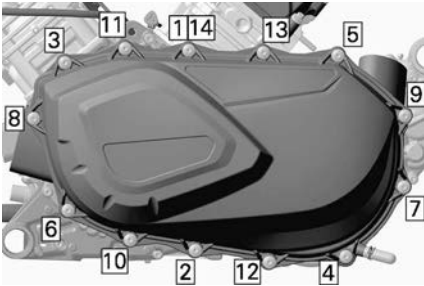

570-MOTORER

Strammingsmoment

Skruer CVT-deksel	$7 \pm 0,8 \text{ Nm}$ ($62 \pm 7 \text{ lbf-in}$)
----------------------	---

4. Monter kjøleluftkanalene for inntaket og utløpet.

Drivreim

Undersøke drivreimen

1. Undersøk drivreimen for sprekker, frynsing eller unormal slitasje. Bytt dekk hvis nødvendig.
2. Kontroller bredden til drivreimen på kordelnivå. Skift det ut hvis reimen er utenfor spesifikasjon.

Drivreimbredde

Servicegrense	30 mm (1,181 tommer)
---------------	-------------------------

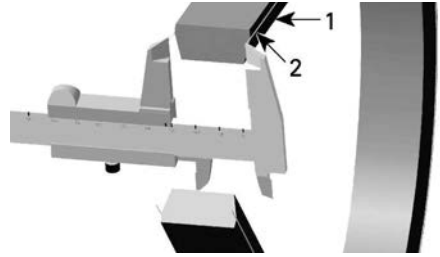

1. Drivbelte
2. Kordell i drivremmen

Fjerning av drivbeltet

MERKNAD

Ved feil på drivbeltet må CVT-dekselet, avløpsbeholder og luftutløp rengjøres og inspiseres for hindring.

1. Fjerning av CVT-dekslet.
2. Åpne variatorreimskiven.

Trekke-/låseverktøy

(529036098)



3. Skru verktøyet i det gjengede hullet på dreven reimskive, og trekk til for å åpne reimskiven.

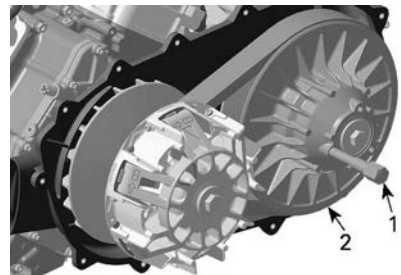

1. Trekke-/låseverktøy
2. Fast skive i sekundærvanimator

4. Skyv beltet over den øvre kanten av den faste skiven for å fjerne den.

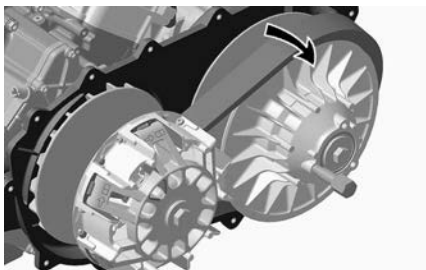

Montere drivbeltet

Monteringen skjer i omvendt rekkefølge av demonteringen. Ta hensyn til følgende detaljer.

Maksimum levetid for drivreimen oppnås når drivreimen har riktig rotasjonsretning.

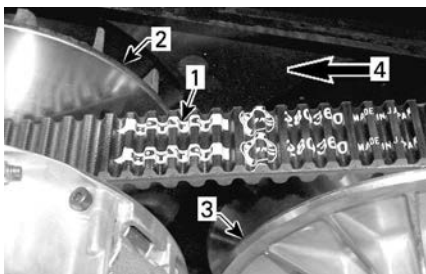

TYPISK

1. Pil trykt på reimen
2. Motorvariator (front)
3. Sekundærvariator (bak)
4. Rotasjonsretning

450-motorer

Pilen som står trykt på beltet, peker mot **baksiden** av kjøretøyet, sett ovenfra.

570-motorer

IPilen som står trykt på beltet peker mot **fresiden** av kjøretøyet, sett ovenfra.

1. Installere drivbeltet i riktig retning.
2. Vri drivreimskiven for å justerer reimen inn i sekundærvariatoren.

450-motorer

Vri til overflaten av reimen er jevnt med drivreimkanten.

570-motorer

Vri til den laveste delen av knastene på utvendig overflate av drivreimen er jevnt med drivreimkanten.



1. Den nederste delen av tennene i kant med den eksterne overflaten til drivreimen

Motovariator og sekundærvariatorer

Inspeksjon av motovariator og sekundærvariatorer

Denne kontrollen må utføres av en autorisert Can-Am Off-road-forhandler, et verksted eller en person du velger for vedlikehold, reparasjoner eller utskiftinger.

Drivreim

Kontroller føringene og rullene på glijdeskiven for drivhjulet, og skift slitte deler.

Sekundærvariator

Kontroller føringene på kammen og på glijdeskiven for sekundærvariatoren, og skift slitte deler.

Batteri

⚠ FORSIKTIG

Lad aldri et batteri mens det er montert i kjøretøyet.

Disse kjøretøyene er utstyrt med et VRLA-batteri (ventilregulert blysyre-batteri). Dette er et vedlikeholdsfritt batteri, og det er ikke nødvendig å etterfylle vann for å justere elektrolyttnivået.

MERKNAD

Den forseglede toppen på batteriet må ikke tas av.

Fjerne batteriet

1. Koble fra SVART (-) kabel først og deretter RØD (+) kabel.

MERKNAD

Koble alltid fra SVART (-) batterikabel først.

2. Ta av festeskruene og stroppen som holder batteriet, og trekk batteriet ut av rammen.

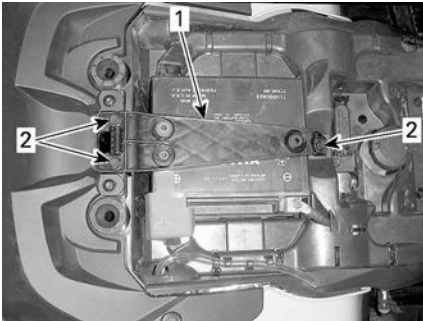

1. Stropp for å holde batteriet
2. Festeskruer

Rengjøre batteriet

1. Rengjør batteriet, batterihuset og batteripolene med en blanding av bakepulver og vann.

2. Fjern eventuell korrosjon fra terminalene og polene til batteriet med en hard stålbørste.

Montere batteriet

1. Monteringen skjer i omvendt rekkefølge av fjerningsprosedyren.

MERKNAD

Koble alltid til RØD (+) batterikabel først.

Sikringer

Plassering av sikringer

Hovedsikringsboksen sitter under målerstøtten.

MERK:

Sikringenes plassering finner du på innsiden av dekslet på sikringsboksen.

Holderen for følgende sikring sitter på baksiden av de høyre sidepanelet.

Sikring for batteri/spenningsregulator	40 A
DPS-sikring	40 A
ABS	40 A

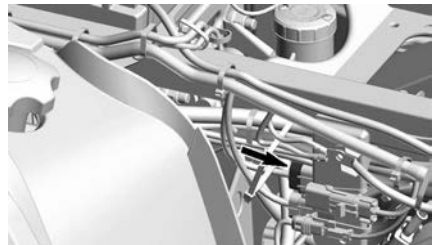

Beskrivelse hovedsikringsboks

Modeller med elektronisk gasshendel (ETC)		
Nr.	Beskrivelse	Klassifisering

RY1	Relé kjølevifte	—
RY2	Hovedrele	—
RY3	Lysrele	—
RY4	Tilhengertilstedevarerel serele	—
RY5	Tilbehørsrelee	—
RY6	Bremserelé	—
F1	Instrumentpanel/ startbryter	10 A
F2	Lys	30 A
F3	ACC1	20 A
F4	ACC2	20 A
F5	Drivstoffpumpe/ injektorer/tenningscoiler/ oksygensensor	10 A
F6	Målere/ABS/DPS/ hastighetsbegrenser	10 A
F7	Bremselys/baklys/ blinklys	10 A
F8	D.E.S.S/ECM	10 A
F9	4WD/sperreutløser	10 A
F10	Varsellys	10 A
F11	ABS-ventil	25 A
F12	Kjølevifte (kan tilbakestilles)	25 A

Lys

Kontroller alltid at lysene fungerer etter at pærene er byttet.

FORSIKTIG

Sett alltid tenningsbryteren til AV før du bytter en ødelagt lyspære.

Bytte lyspære i hovedlykt

MERKNAD

Berør aldri glassdelen av en halogenpære med bare fingrer, det forkorter lampens levetid. Hvis du har berørt glasset, rengjør du det med isopropylalkohol, som ikke etterlater noen hinne på pæren.

1. Ta av dekslet.
2. Koble fra kontakten.
3. Fjern pæren.

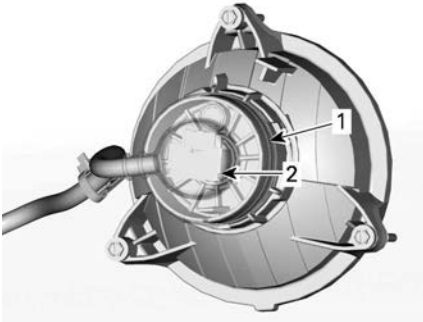

1. Trekk
2. Kopling

4. Monteringen skjer i omvendt rekkefølge av fjerningsprosedyren.
5. Kontroller at frontlysene fungerer som de skal.

Justering av frontlysene

Drei justeringsknottene for å justere frontlysenes høyde og sideretning etter spesifikasjon.

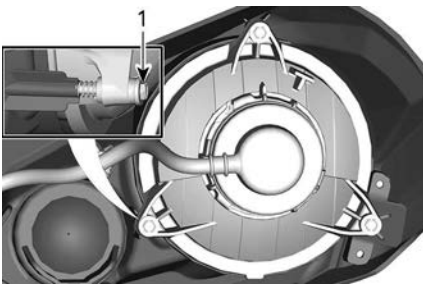

NÆRLYS

1. Justeringsknott

Bytte lyspære i baklys/bremselys

1. Ta ut skruene som holder fast kontaktkolben.
2. Ta ut kontakten fra lyspæren.
3. Drei lyspæren mot klokken for å fjerne den fra baklyset.



4. Ta ut lampesokkelen fra baklyset.
Monteringen skjer i omvendt rekkefølge av fjerningsprosedyren.

Bytte lyspære for blinklys bak

1. Fjerne lyspæresokkelen.

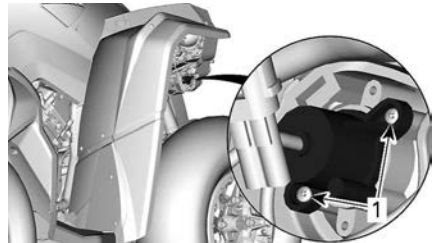

BILDET VISER - BLINKLYS FORAN

1. Festeskruer

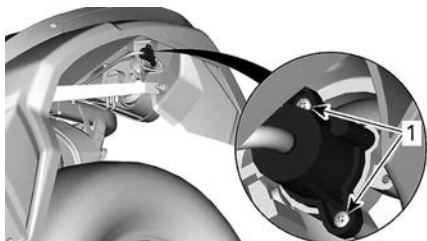

BILDET VISER - BLINKLYS BAK

1. Festeskruer
2. Skift lyspæren.
3. Sett på plass sokkelen.

Bytte lys i posisjonslys foran

MERK:

Posisjonslysene foran kan ikke demonteres. Disse må skiftes ut helt.

1. Koble fra den elektriske kontakten.
2. Skru av festemutteren.
3. Fjern posisjonslyset.



1. Posisjonslys
2. Festemutter

4. Sett på plass det nye posisjonslyset i motsatt rekkefølge.

Bytte nummerskiltlys

1. Fjern dekselet på nummerskiltlyset.

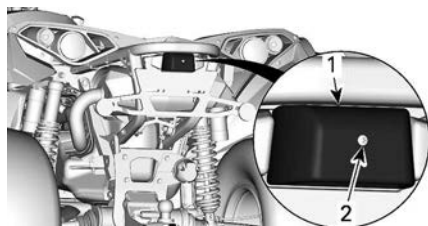

TYPISK

1. Deksel for nummerskiltlys
2. Festeskruer
2. Skift pæren.
3. Sett på plass dekselet.

Drivaxelmansjett og -beskyttelse

Undersøke drivaxelmansjettene og -beskyttelsen

Kontroller visuelt tilstanden til drivakselens mansjett og beskyttelse.

Kontroller om beskyttelsen er skadet eller gnisser mot akslene.

Se etter sprekker, rifter, fettlekkasje osv. på mansjettene.

Reparer eller bytt ut skadede deler hvis det er nødvendig.

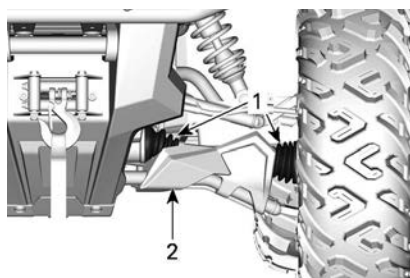

TYPEBILDE - FORAN PÅ KJØRETØYET

1. Drivaxelmansjett
2. Beskyttelse

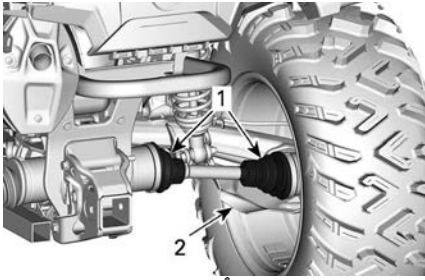

TYPEBILDE – BAK PÅ KJØRETØYET

1. Drivakselmansjetter
2. Beskyttelse

Hjullager

Inspisere hjullager

1. Plasser kjøretøyet på et jevnt underlag.
2. Sett på parkeringsbremsen.
3. Løft opp og støtt under kjøretøyet.
4. Sikre kjøretøyet på støttebukker.
5. Trykk og dra i hjulenes overkant for å se om det er slark.
6. Kontakt en autorisert Can-Am Off-Road-forhandler hvis det er uvanlig slark.



TYPISK

Hjul og dekk

Dekktrykk

⚠ ADVARSEL

Dekkenes lufttrykk har stor innvirkning på kjøretøyets manøvreringsegenskaper og stabilitet. Utilstrekkelig trykket kan føre til dekk å slippe ut luften og rotere på hjulet.

Ved for høyt trykk kan dekket punktere. Følg alltid anbefalt dekktrykk.

Bruk ALDRI hjultrykk som er under minimum. Det kan føre til at dekket løsner fra felgen.

Kontroller dekktrykket når dekkene er kalde, før du bruker kjøretøyet. Dekktrykket varierer med temperatur og høyde over havet. Kontroller trykket på nytt hvis noen av disse forholdene endres.

Du finner riktig dekktrykk på dekalen *Dekktrykk og maksimal belastning*.

MERK:

Selv om dekkene er utformet for terrengekjøring, kan punktering kan inntraffe. Det anbefales derfor å ta med en dekkmåler, dekkpumpe og reparasjonssett ved kjøring.

Dekk kontroll

Kontroller om det er skader og slitasje på dekkene. Bytt dekk hvis nødvendig.

⚠ ADVARSEL

Ikke roter dekkene. Dekkene foran og bak er av ulik størrelse. Venstre og høyre dekkene har retningsbestemt mønster av ulik type.

Bytte dekk

Dekkbytte skal utføres av en autorisert Can-Am Off-road-forhandler, reparasjonsverksted eller en annen kompetent person.

ADVARSEL

Bytt dekkene bare med samme type og størrelse som originaldekkene.

For dekkmønstre som er retningsbestemt må du passe på at dekkene settes på med riktig rotasjonsretning.

Dekkene må byttes, av en person med erfaring, i henhold til standarder og verktøy som brukes av dekkleverandører.

Fjerne hjulet

1. Plasser kjøretøyet på et jevnt underlag.
2. Bruke 4WD-modus.
3. Sett på parkeringsbremsen.
4. Løsne mutrene, og løft deretter opp kjøretøyet.
5. Sikre kjøretøyet på støttebukker.
6. Ta av mutrene, og ta deretter av hjulet.

Montere hjulet

1. Ved montering anbefales det å smøre gjengene med glidesmøremiddel.
2. Hvis dekkene er retningsbestemte, må du passe på å sette dem på i henhold til rotasjonsretningen.
3. Trekk forsiktig til hjulmutrene i krysssekvens, og trekk til i henhold til spesifikasjonene.

Strammingsmoment

Hjulmutter

 $80 \pm 5 \text{ Nm}$
 $(59 \pm 4 \text{ lbf-ft})$

MERK:

Av og til bør knastmutrene på hjulene tas av slik at piggene kan smøres med glidemiddel for å gjøre det lettere å ta av i fremtiden. Det er spesielt viktig dersom kjøretøyet brukes i områder med saltvann eller i gjørme. Ta av én mutter om gangen, smør, og trekk deretter til igjen.

MERKNAD

Bruk alltid anbefalte hjulmutrer for den aktuelle felgtypen.

Bruk av andre typer hjulmutre kan skade felgen eller boltene.

Styring

Undersøke parallellstagenes endeledd

1. Plasser kjøretøyet på et jevnt underlag.
2. Sett på parkeringsbremsen.
3. Løft opp kjøretøyet.
4. Sikre kjøretøyet på støttebukker.
5. Undersøk om det er sprekker i belgene på parallellstagenes.
6. Trykk og trekk i hjulenes overkant for å sjekke om det finnes slark.
7. Kontakt en autorisert Can-Am Off-Road-forhandler hvis det er uvanlig slark eller belgen har sprekker.

ADVARSEL

Parallellstagenen må byttes hvis belgen har sprekker eller har unormal slark.

Oppheng

Smøre fjæring foran

1. Smør fjøringen på stabilisatorstagnet og fjæringssarmene foran gjennom smøreniplene.

XPS Synthetic suspension grease

Smøre fjæring bak

1. Smør koplings- og leddføringer på stabilisatorstag bak på smøreniplene.

XPS Synthetic suspension grease

Inspeksjon av fjæringen

Oppsøk en autorisert Can-Am Of-f-Road-forhandler, et verksted eller andre kvalifiserte personer hvis du oppdager problemer.

Støtdempere

1. Kontroller om det er lekkasje eller annen skade på støtdempere.
2. Kontroller strammingen av fester.
3. Kontakt en autorisert Can-Am Of-f-Road-forhandler hvis det er nødvendig.

Kuleledd

1. Plasser kjøretøyet på et jevnt underlag.
2. Sett på parkeringsbremsen.
3. Løft opp kjøretøyet.
4. Sikre kjøretøyet på støttebukker.
5. Undersøk om det er sprekker på belgene på kuleleddene.
6. Trykk og dra i hjulene øverst og nederst i kantene for å sjekke om det er slark.
7. Kontakt en autorisert Can-Am Of-f-Road-forhandler hvis det er uvanlig slark eller mansjetten er sprukket.



TYPISK

⚠ ADVARSEL

Kuleleddet må byttes hvis belgen har sprekker eller har unormal slark.

Opphengsarm foran

1. Kontroller om opphengsarmene er sprukket, bøyd eller har andre skader.
2. Kontakt en autorisert Can-Am Of-f-Road-forhandler hvis det er nødvendig.

Sidearmer bak

1. Kontroller om bakakselarmene er skjeve, sprukket eller bøyd.
2. Kontakt en autorisert Can-Am Of-f-Road-forhandler hvis du oppdager noe feil.

Bremser

Kontrollere nivået i bremsevæskebeholderen foran

1. Drei styringen til posisjon rett fremover for å sikre at beholderen er vannrett.
2. Kontroller bremsevæsknivået. Beholderen er full når væsken når øverste kant av vinduet.
3. Kontroller beskyttelsen på spaken visuelt.
4. Se etter sprekker eller andre skader. Skift ut hvis den er skadet.



TYPISK

Kontrollere nivået i bremsevæskebeholderen bak

1. Ta av setet.
2. Med kjøretøyet på et jevnt underlag skal væsknivået være mellom MIN- og MAX-merkene på bremsevæskebeholderen.



1. Bremsevæskebeholder for bremses bak

Fylle på bremsevæske

1. Rengjør påfyllingslokket.

⚠ ADVARSEL

Rengjør påfyllingslokket før du fjerner det slik at du unngår forurensning av bremsesystemet.

2. Ta av lokket på beholderen.
3. Fyll på væske etter behov ved bruk av en ren trakt. Ikke fyll for mye.

MERKNAD

Bremsevæske kan skade plast og lakkerte overflater. Tørk av og rengjør ved eventuelt søl.

4. Sett på beholderlokket igjen.

MERK:

Sørg for at påfyllingslokkmembranen er presset inn i hetten før du lukker bremsevæskebeholderen.

5. Stram skruene i henhold til spesifikasjonen på den fremre beholderen.

Strammingsmoment	
Skruer i bremsevæskebeholderen	1,3 ± 0,1 Nm (12 ± 1 lbf-in)

Anbefalt bremsevæske

Bruk kun bremsevæske som oppfyller kravene i DOT 4-spesifikasjonen.

⚠ ADVARSEL

Unngå alvorlige skader på bremsesystemet ved å ikke bruke andre væsker enn den anbefalte. Bland heller ikke ulike væsker ved påfylling.

Undersøke bremsesystemet

⚠ ADVARSEL

Bytte av bremsevæske eller eventuelt vedlikehold og reparasjon av bremsesystemet må utføres av en autorisert Can-Am Off-Road-forhandler.

⚠ FORSIKTIG

Bremsene kan bli meget varme ved lengre bruk av kjøretøyet og føre til forbrenninger. Vent til bremsene avkjøles.

Inspeksjon, vedlikehold og reparasjon av bremseser må utføres av en autorisert Can-Am Off-Road-forhandler.

1. Følgende bør du imidlertid kontrollere mellom besøkene hos forhandler:
 - bremsevæsknivå
 - om bremsesystemet har væskelekkasje
 - om bremsene er rene

STELL AV KJØRETØYET

Rengjøring og beskyttelse

MERKNAD

Bruk aldri høytrykksspyler til å vaske kjøretøyet. BRUK ALLTID LAVT TRYKK (for eksempel en hageslange). Høyt trykk kan skade elektriske og mekaniske komponenter.

Vær spesielt oppmerksom på steder der saltvann, søle eller rusk kan samle seg opp og potensielt forårsake:

- Brann
- Slitasje
- Forstyrrelse
- Korrosjon.

Listen omfatter, men er ikke begrenset til følgende:

- Rundt eksossystemet og mellom eksospotten og dekslet på eksospotten
- Under og rundt drivstofftanken
- Radiator
- Støtdempere
- Rundt differensialene foran og bak
- Rundt og under motoren og girkassen
- På innsiden av hjulene
- Oppe på beskyttelsesplater

⚠ ADVARSEL

Oppsamlet rusk kan føre til kjøretøybrann når eksosystemet er varmt og rusket er tørt. I noen tilfeller kan dette resultere i alvorlig skade på eiendom, personskader eller til og med dødsfall. Rengjør området rundt eksosystemet ofte og regelmessig når du kjører i myr, søle, høy eller dødt løv. I andre situasjoner kan du rengjøre i henhold til kravene i vedlikeholdsplanen.

hver bruksdag for å beskytte det og dets komponenter.

Smøring av metalleder anbefales sterkt.

Bruk smøremiddel med antirust eller tilsvarende.

XPS-smøremiddel og korrosjonshemmende middel

Lakkerte deler som er skadet, bør lakeres på riktig måte for å beskytte mot rust.

Vask chassiset med varm såpevannløsning (bruk bare mildt rengjøringsmiddel) hvis det er nødvendig. Bruk voks som ikke inneholder slipemiddel.

MERKNAD

Rengjør aldri plastdelene med sterkt rengjøringsmiddel, avfetningsmiddel, tynner, acetone eller lignende.

Beskytt kjøretøyet med et deksel for å hindre oppsamling av støv under lagring.

MERKNAD

Kjøretøyet må lagres på et kjølig og tørt sted og dekkes med en presenning som ikke er gjennom-siktig. Det vil hindre at solstråler og smuss påvirker plastkomponenter og kjøretøyet's finish.

Hvis kjøretøyet brukes i saltvannsmiljø, må det spyles med ferskvann etter

Ikke-kompatible rengjøringsmidler

Materialtype	ikke-kompatible rengjøringsmidler
Polypropylen	<ul style="list-style-type: none"> - Alle petroleumbaserte rengjøringsmidler - XPS ATV finishing spray - XPS ATV cleaning kit (inneholder ovennevnte XPS ATV Finishing Spray)

Kompatible rengjøringsmidler

Materialtype	Kompatible rengjøringsmidler
Polypropylen	<ul style="list-style-type: none"> - XPS ATV wash - Såpevann

OPPBEVARING OG KLARGJØRING FØR SESONGSTART

Hvis kjøretøyet ikke skal brukes i løpet av 4 måneder eller mer, må det lagres på riktig måte.

Hvis kjøretøyet ikke skal brukes i løpet av 21 dager eller mer, frakoples den SVARTE (-) batterikabelen.

Bruk av lavstrøms vedlikeholdslader anbefales for å holde batteriet fulladet.

Når du skal bruke kjøretøyet etter lagring, er det nødvendig med en klargjøring.

Kontakt en autorisert Can-Am Off-road-forhandler, et autorisert verksted eller en annen kompetent person som kan utføre korrekt klargjøring.

Når du leser denne brukerhåndboken, må du huske at:



ADVARSEL

Tegn på en potensiell fare som, hvis den ignoreres, kan resultere i alvorlig eller dødelig personskade.

TEKNISK INFORMASJON

TILTENKT BRUK

Landbrukstraktor som kan brukes til å transportere materialer.

Kontroller maksimum tillatt kjørelast som er angitt på den lovpålagte platen og kjøretøyets etikett for maksimum last. Du kan se *Viktige dekaleringer på produktet for mer informasjon.*

Can-Am-traktorer i T-kategorien kan trekke en tilhenger på veien.

Kontroller maksimum tillatt last på tilhengeren.

Kontroller forskriftene der du bor med hensyn til bruk av en traktor med tilhenger på veien.

Kople til tilhengerlysene på kjøretøyet.

IDENTIFIKASJON AV KJØRETØYET

Kjøretøyets hovedkomponenter (motor og ramme) identifiseres via ulike serienumre.

Hvis det noen gang blir nødvendig å finne disse numrene for garantiformål eller for å spore kjøretøyet ditt hvis det blir stjålet.

Den autoriserte Can-Am Off-Road-forhandleren vil be om disse numrene for å fremsette krav om garanti på riktig måte.

Vi anbefaler på det sterkeste at du skriver ned alle serienumre på kjøretøyet ditt og oppgir dem til forsikrings-selskapet ditt.

Kjøretøyets identifikasjonsnummer

VIN står på den lovpålagte platen som sitter under setet og på VIN-dekalen.

Bombardier Recreational Products Inc.



- 1 → TXX
- 2 → eXXXXXXXXXXXXXXXXXX
- 3 → XXXXXXXXXXXXXXXXXXXX
- 4 → XXXX kg
- 5 → A-1: XXX kg
- 6 → A-2: XXX kg
- 7 → A-3: XXX kg

	T-1	T-2	T-3
B-1	XXX kg	XXX kg	XXX kg
B-2	XXX kg	XXX kg	XXX kg

LOVPÅLAGT PLATE

- 1: Kategori
- 2: Typegodkjenningsnummer
- 3: VIN
- 4: Tillatt totalvekt på kjøretøyet
- 5-7: Tillatt totalvekt per aksel
- B-1: Tillatt slepevekt på hengerfestet, tilhenger uten brems
- B-2: Tillatt slepevekt på hengerfestet, tilhenger med brems

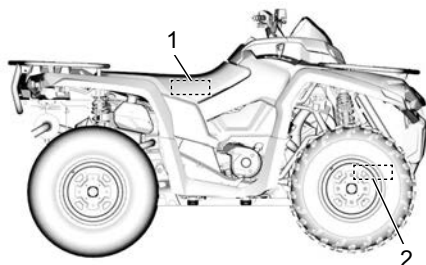

1. Plasseringen av VIN-skiltet – på rammen under setet
2. Stemplet VIN – på høyre side under fremre differensial

Motorens identifikasjonsnummer (EIN)

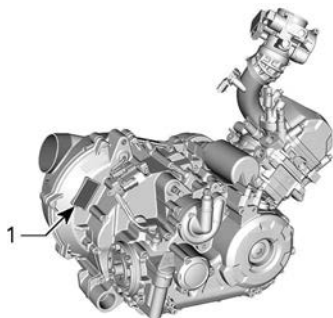

BAKSIDEN PÅ 450-MOTOREN

1. E.I.N. (motorens identifikasjonsnummer)

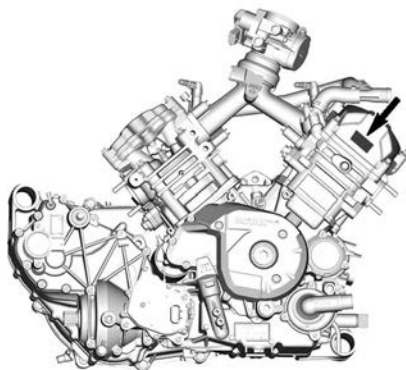

TYPISK

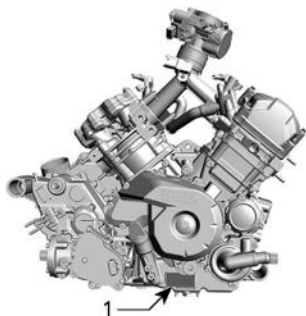

HØYRE SIDE AV 570-MOTOREN

1. E.I.N. (motorens identifikasjonsnummer)

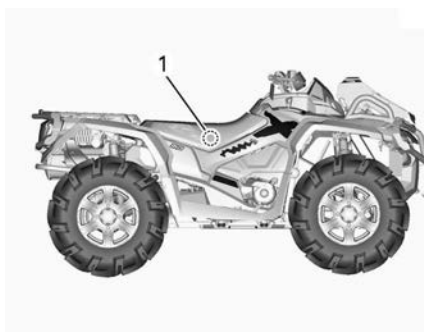

TYPISK

1. NRMM skilt – På rammen under setet.

Samsvarsdekal

Direktiv (EU) 2016/1628 som gjelder mobile kjøretøy ikke på vei
Kjøretøy som overholder direktiv (EU) 2016/1628 (NRMM) er identifisert på motorens ventillokk og på rammen under setet.

8639_NO		Rotax NRSC G1 CO2 g/kWh: XXXX
		# MXXXXXXXX
		Produksjonsdato: MM-ÅÅÅÅ
		Familietype: XXXXXX
		e13 AT1/P V-####

TYPISK

NRMM-IDENTIFIKASJONSDEKAL

MERK:

Modifikasjoner på motoren eller komponentene gjør EU-typegodkjenningen ugyldig for denne spesielle motoren.

Samsvar for tilhengerfestet

Denne dekalen sitter på tilhengerfestet.

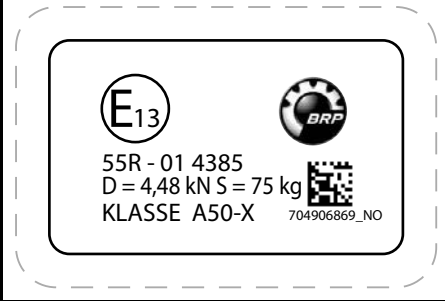
**Dekaler med teknisk informasjon****Vedlikehold av luftfilter dekal**

Denne dekalen sitter under setet.

VEDLIKEHOLD AV LUFTFILTER

VEDLIKEHOLD MÅ UTFØRES SLIK DET ER SPESIFISERT I BRUKERHÅNDBOKEN. VEDLIKEHOLD AV LUFTFILTERET BØR UTFØRES OFTERE UNDER MER EKSTREME (STØVETE) FORHOLD.

AIR FILTER MAINTENANCE

MAINTENANCE MUST BE PERFORMED AS SPECIFIED IN THE OPERATOR'S GUIDE. AIR FILTER MAINTENANCE SHOULD INCREASE IN FREQUENCY IN MORE SEVERE (DUSTY) CONDITIONS. 707800373

Piktogram for parkeringsposisjon

Dette piktogrammet sitter rett ved siden av girskiftmønsteret.

**Kategori 1-kjøretøy**

Denne dekalen sitter på drivstofflokket.

**Oktantall for drivstoff**

Denne dekalen sitter i nærheten av drivstofflokket.



Bremsevæskepiktogram

Dette piktogrammet sitter i nærheten av alle bremsevæskebeholdere.



Plassering av smørenippel – fjæring foran

Disse dekalene sitter på de nedre opphengsarmene, nær rammen.

De viser antallet tilgjengelige smørenipler.

4 X



Plassering av smørenippel – fjæring bak

Disse dekalene sitter på de bakre armene, nær hjulene.

De viser antallet tilgjengelige smørenipler.

2 X



Piktogram for løftepunkter

Disse dekalene sitter der det skal settes en jekk (for å løfte) eller en bukk (for å støtte) kjøretøyet.

Du finner plasseringen av løftepunkter og løfteprosedyrer i *Instrukser for løfting av kjøretøyet*.

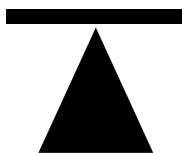

704907067

RADIOFREKVENNS DIGITALT KODET SIKKERHETSSYSTEM (RF D.E.S.S. NØKKEL)

Denne enheten er i samsvar med FCC del 15 og den lisensfritatte RSS-standarden RSS-210 fra Industry Canada. Driften er avhengig av følgende to vilkår: (1) denne enheten skal ikke forårsake skadelig interferens, og (2) denne enheten må håndtere eventuell interferens som mottas, inkludert interferens som kan forårsake uønsket drift.

Endringer eller modifikasjoner som ikke er uttrykkelig godkjent av parten som er ansvarlig for overholdelse, kan frata brukeren retten til å bruke utstyret.

IC-registreringsnummer: 12006A-M01456

FCC ID: 2ACERM01456

Vi, parten som er ansvarlig for overholdelse, erklærer under vårt eneansvar at utstyret er i samsvar med bestemmelsene i følgende rådsdirektiv: 2014/53/EU. Utstyret overholder essensielle krav og andre relevante vilkår. Produktet er i samsvar med følgende direktiver, harmoniserte standarder og forskrifter: Direktiv for radioutstyr (RED) 2014/53/EU og harmoniserte standarder: EN 300 330-2, EN 60950-1.

STØY- OG VIBRASJONSVERDIER

Modell		450	570
Verdier for støyutslipp og vibrasjon ¹			
Støy	Lydtrykk (L_{pA})	83 dB ved 3600 o/min (usikkerhet (K_{pA}) 3dB)	81 dB ved 4000 o/min (usikkerhet (K_{WA}) 3dB)
	Lydeffektnivå (L_{WA})	95 dB ved 3600 o/min (usikkerhet (K_{WA}) 3dB)	96 dB ved 4000 o/min (usikkerhet (K_{WA}) 3dB)
Vibrasjon	Hånd-arm-system	<2,5 m/s ² ved 3600 o/min	<2,5 m/s ² ved 4000 o/min
	Hele kroppen på setet	<0.5 m/s ² ved 3600 o/min	<0.5 m/s ² ved 4000 o/min
¹ : Verdier for støyutslipp og vibrasjon er målt i henhold til standarden 15997:2011 på fast dekke i nøytral.			

EU-SAMSVARSERKLÆRING



565 de la Montagne Street
Valcourt (Québec) J0E 2L0
Canada
www.brp.com

EU-samsvarserklæring

Autorisert representant: BRP Europe N.V., Skaldenstraat 125, Gent, Belgia, 9042

Denne konformitetsdeklarasjonen er utgitt under produsentens eneansvar.

Den undertegnede, som representerer produsenten, erklærer herved at modell år **2023 ATV (All Terrain Vehicle)** merket med **CE**-merket og et 17-tegns VIN-nummer strukturert som **3JBxxxxxPxxxxxxx** under de kommersielle navnene **Can-Am Outlander** og **Can-Am Renegade** overholder alle aktuelle bestemmelser for følgende direktiver og forskrifter:

Maskindirektivet (MD) 2006/42/EC med endringer opp til og med forskriften (EU) 2019/1243	CISPR 12100:2010 og EN 15997-2011
Forskrift om gassforurensninger fra mobile, ikke-veigående maskiner (NRMM) (EU) 2016/1628 med endringer opptil og med forskriften (EU) 2020/1040	Kategori ATS, Utslippsgrenser for trinn V
Elektromagnetisk kompatibilitet (EMC)-direktivet 2014/30/EU med endringer til og med forskriften (EU) 2018/1139	CISPR 12:2007/A1:2009 & IEC 61000-6-1:2016 eller UN R10.04 eller nyere versjon
Batteridirektivet 2006/66/EC med endringer opp til og med direktiv (EU) 2018/849, og forskriften (EU) 1103/2010 om merking av batterikapasitet	EN 50342-7:2015
Radioutstyr (RED)-direktivet 2014/53/EU med endringer til og med forskriften (EU) 2018/1139 (Hvis montert med radiofrekvensnøkkel (RF) D.E.S.S.)	Para. 3.1a: IEC 62368-1:2014 Para. 3.1b: CISPR 25:2016 og ISO 11452-2:2004 Para. 3.2: ETSI EN 300 330 V2.1.1:2017

Renald Plante, Ing.
Direktør, produktutvikling, Can-Am ATV og Spyder
Bombardier Recreational Products Inc.

Valcourt, QC, Canada

9. mai 2022

skidoo LYNX SEVADO EVIRUDE ROTAX CAN-AM



565 de la Montagne Street
Valcourt (Québec) J0E 2L0
Canada

www.brp.com

Storbritannia samsvarserklæring

Autorisert representant: BRP Recreational Products UK Ltd.,
Castle Chambers, 43 Castle Street, Liverpool, L2 9SH

Denne konformitetsdeklarasjonen er utgitt under produsentens eneansvar.

Den undertegnede, som representerer produsenten, erklærer herved at modell år **2023 ATV (All Terrain Vehicle)** merket med **UK** -merket og et 17-tegns VIN-nummer strukturert som **3JBxxxxxPxxxxxxx** under de kommersielle navnene **Can-Am Outlander** og **Can-Am Renegade** overholder alle aktuelle bestemmelser for følgende lovpålagte instrumenter:

Forskrifter om forsyning av maskiner (sikkerhet) 2008, UK SI 2008/1597 med endringer opp til og med SI 2020/1112	CISPR 12100:2010 og EN 15997-2011
Forskrift om utslipp fra mobile maskiner som ikke er på veier (typegodkjenning og utslipp av gasser og partikler) 2018, UK lovpålagte instrumenter 2018/764 med endringer opp til og inkludert instrument 2020/1393	Kategori ATS, Utslippsgrenser for trinn V
Forskrift om elektromagnetisk kompatibilitet 2016, UK lovpålagte instrumenter 2016/1091 med endringer opp til og inkludert instrument 2020/1112	CISPR 12:2007/A1:2009 & IEC 61000-6-1:2016 eller UN R10.04 eller nyere versjon
Forskrift om batterier og akkumulatører (markedsføring) 2008, UK lovpålagte instrumenter 2008/2164 med endringer opp til og inkludert instrument 2020/904	EN 50342-7:2015
Forskrift om elektromagnetisk kompatibilitet 2017, UK lovpålagte instrumenter 2017/1206 med endringer opp til og inkludert instrument SI 2020/1112 (Hvis montert med radiofrekvensnøkkel (RF) D.E.S.S.)	Para. 3.1a: IEC 62368-1:2014 Para. 3.1b: CISPR 25:2016 og ISO 11452-2:2004 Para. 3.2: ETSI EN 300 330 V2.1.1:2017

Renald Plante, Ing.
Direktør, produktutvikling, Can-Am ATV og Spyder
Bombardier Recreational Products Inc.

Valcourt, QC, Canada

9. mai 2022

ski-doo LYNX SEVADO EVINRUDE ROTAX CAN-AM

**Er tom for eurasisk samsvar
merk hvis aktuelt**

Denne siden er blank med
hensikt

TEKNISKE SPESIFIKASJONER

TEKNISKE SPESIFIKASJONER

MOTOR			
Motortype		ROTAX®, 4-takter, enkel overliggende kamaksel (SOHC), med registerkjede, væskekjølt	
Antall sylindere		450	1
		570	2
Antall ventiler		4 ventiler (mekanisk justering)	
Ventilklaring	Innsug	0,06 til 0,14 mm (0,0024 til 0,0055 tommer)	
	Eksos	0,11 til 0,19 mm (0,043 til 0,075 tommer)	
Boring		450	94 mm (3,7 tommer)
		570	82 mm (3,23 tommer)
Slaglengde		61,5 mm (2,42 tommer)	
Slagvolum		450	426,8 cm ³ (26,04 tommer ³)
		570	650 cm ³ (39,7 tommer ³)
Eksossystem		Gnistfanger godkjent av USDA Forest Service Katalysator	
Motorluftfilter		Syntetisk papirfilter med skum	

SMØRESYSTEM				
Smøring	Type		Oljebunnpanne ned utskiftbart oljefilter	
	Oljefilter		Utskiftbar innsats	
	Motorolje	Kapasitet (oljeskift med filter)	450	3 l (3,2 qt (liq.,US)) (motor og girkasse)
			570	2,0 l (2,1 qt (liq.,US))

SMØRESYSTEM			
		Anbefalt olje	XPS 4T 10W50 syntetisk olje eller 4T 5W40 syntetisk blandingsolje eller 4T 0W40 syntetisk olje
		Alternativ olje hvis XPS-produktene ikke er tilgjengelige	5W40 eøøer 10W50 motorolje som oppfyller eller overstiger kravene for API-klassifikasjonene SJ, SL, SM eller SN

KJØLESYSTEM			
Kjølevæske	Type		XPS ferdigblandet kjølevæske med lengre levetid, eller kjølevæske spesielt utviklet for aluminiummotorer
	Kapasitet	450	2,9 l (3,1 qt (liq.,US))
		570	3,4 l (0,9 gal (liq.,US))

GIRKASSE			
Type		CVT (Continuously Variable Transmission)	
Aktiverings-RPM	450		2000 o/min \pm 100 o/min
	570		1800 o/min \pm 100 o/min

GIRKASSE			
Type		To girrområder (HI-LO) med parkering, fri og revers	
Girkasseolje	Kapasitet	450	Se Motoroljekapasitet
		570	450 ml (15,2 fl oz (US))
	Anbefalt olje	570	XPS 75W140 syntetisk girolje

GIRKASSE			
	Alternativ olje hvis XPS-produktene ikke er tilgjengelige	570	75W140 API GL-5 syntetisk girolje
ELEKTRISK SYSTEM			
Magnetgeneratoreffekt	Uten DPS		400 W @ 6000 OPM
	Med DPS	Xu+	625 W @ 6000 OPM
		Alle andre modeller	500 W @ 6000 OPM
Type tenningsystem		IDI (Inductive Discharge Ignition)	
Tenningsinnstilling		Ikke justerbar	
Tennplugg	Antall	1	
		2	
	Modell og type	NGK LMAR8D-J eller tilsvarende	
		NGK DCPR8E eller tilsvarende	
	Åpning	0,7 til 0,9 mm (0,028 til 0,035 tommer)	
0,8 til 0,9 mm (0,031 til 0,035 tommer)			
Begrenserinnstilling motors OPM	Fremover	8000 omdr/min.	
	Revers	15 km/t (9 MPH) uten overstyring)	
Batteri	Type	Vedlikeholdsfritt	
	Spenning	12 Vdc	
	Nominell klassifisering	18 A•h	

ELEKTRISK SYSTEM		
	Strømstartereffekt	0,7 KW
Frontlys	Høy	HS1 35 W
	Lav	HS1 35 W
Baklys		P21/5W
Blinklys		R10W
Posisjonslys		W5W
Nummerskiltlys		R10W
Sikringer		Se Sikringer under Vedlikeholdsprosedyrer

DRIVSTOFFSYSTEM		
Drivstofftilførsel	Type	Elektronisk drivstoffinnsprøyting (EFI), 46 mm spjeldhus, 1 injektor per sylinder
Drivstoffpumpe	Type	Elektrisk (i drivstofftank)
Tomgangshastighet		1250 ± 100 o/min (ikke justerbart)
Drivstoff	Type	Vanlig blyfri bensin Se <i>Drivstoffkrav</i>
	Minimum oktantall	92 RON eller høyere E10
Kapasitet drivstofftank		20,5 l (5,4 gal (liq.,US))
Gjenværende drivstoff når drivstofflampen slås PÅ		± 5 l (1,3 gal (liq.,US))

DRIVSYSTEM		
Type med forhjulsdriftssystem		Valgbar 2WD/4WD
Type med forhjulsdrift	Basismo dell	Rettgir Visco-Lok ^t automatisk sperrende forhjulsdifferensial
	Modeller med DPS	Åpen differensial med BTC (Bremsekraftkontroll)

DRIVSYSTEM			
	Alle andre modeller	Rettgir Visco-Lok† † QE automatisk sperrende forhjulsdifferensial	
Forhold frontdrivverk		3,6:1	
Differensial olje foran	Kapasitet		500 ml (17 fl oz (US))
	Type	Anbefalt olje	XPS 75W90 syntetisk girolje
		Alternativ olje hvis XPS-produktene ikke er tilgjengelige	Syntetisk girolje 75W90 API GL-5
Type med bakhjulsdrift		Konisk rett drev / sluttoverføring	
Forhold bakre drivverk		3,6:1	
Olje på sluttoverførin gen bak	Kapasitet		250 ml (8,5 fl oz (US))
	Type	Anbefalt olje	XPS 75W140 syntetisk girolje
		Alternativ olje hvis XPS-produktene ikke er tilgjengelige	Syntetisk girolje 75W140 API GL-5
Fett for CV-aksel		XPS CV-leddfett eller tilsvarende	
Fett for mellomaksel		XPS-fett for drivaksel eller tilsvarende	

STYRING

Kammervinkel (kjøretøy på bakken)

0°

FJÆRING FORAN

Fjæringstype

Dobbel A-arm med en geometri som motvirker dykking

Fjæringsbevegelse

229 mm (9 tommer)

FJÆRING FORAN		
Støtdemper	Antall	2
	Type	Olje
Forspenningsjustering		5-posisjons kam

FJÆRING BAK		
Fjæringstype		TTI (Trailing arm Independent) med eksternt stabilisatorstag
Fjæringsbevegelse		220 mm (8,8 tommer)
Støtdemper	Antall	2
	Type	Olje
Forspenningsjustering		5-posisjons kam

BREMSER		
Type	Modeller uten ABS	Hydrauliske skivebremser
	Modeller med DPS	Hydrauliske skivebremser med ABS
Forhjulsbremser	Type	Doble 214 mm ventilerte skivebremser med kalipere med to stempler
Bakbrems	Type	Enkel 214 mm ventilert skivebrems med kaliper med to stempler
Bremsevæske	Kapasitet	260 ml (8,8 fl oz (US))
	Type	DOT 4
Krumpasser		Flytende tvillingstempler (2 x 26 mm)
Bremseklossmateriale		Organisk
Minimumstykkelser bremsekloss		1 mm (0,039 tommer)

BREMSE	
Minimumstykkelelse bremseskive	4,0 mm (0,157 tommer)
Maksimumskast bremseskive	0,2 mm (0,008 tommer)

DEKK			
Trykk	Anbefalt dekktrykk tilgjengelig du på dekalen med dekktrykk og maksimal belastning		
Minimumsdybde dekkprofil	3 mm (0,118 tommer)		
Dekkestørrelse	Foran	XU XU+	205/90-12 MST (26 x 8 - 12 (tommer))
		Alle andre modeller	205/80-12 MST (25 x 8 - 12 (tommer))
	Bak	XU XU+	255/70-12 MST (26 x 10 - 12 (tommer))
		Alle andre modeller	255/65-12 MST (25 x 10 - 12 (tommer))

FELGER		
Type	Basis XU	Stål
	Alle andre modeller	Støpt aluminium
Felgstørrelse	Foran	30,5 x 15,2 cm (12 x 6 tom.)
	Bak	30,5 x 19,1 cm (12 x 7,5 tom.)
Sporforskyvning	Foran	41,2 mm (1,62 tommer)
	Bak	51 mm (2 tommer)
Tiltrekkingsmoment, hjulmutter		80 ± 5 Nm (59 ± 4 lbf-ft)

DIMENSJONER			
Total lengde	1-seter		211 cm (83 tommer)
	2-seter		231 cm (91 tommer)
Total bredde			117 cm (46 tommer)
Total høyde	1-seter		124 cm (49 tommer)
	2-seter		133 cm (52,5 tommer)
Akselavstand	1-seter		129,5 cm (51 tommer)
	2-seter		150 cm (59 tommer)
Sporvidde	Foran		97,4 cm (38,3 tommer)
	Bak		94,3 cm (37,1 tommer)
Bakkeklaring	XU XU+		29,2 cm (11,5 tommer)
	Alle andre modeller		26,7 cm (10,5 tommer)

LASTEKAPASITET OG VEKT			
Tørrvekt	1-seter	450	308 kg (678 lb)
		570	319 kg (703 lb)
	2-seter	450	324 kg (715 lb)
		570	336 kg (741 lb)
Kapasitet stativ foran			54 kg (120 lb)
Kapasitet stativ bak			109 kg (240 lb)
Lastekapasitet oppbevaringsrom bak			10 kg (22 lb)
Last per dekk	Foran	XU	195 kg (430 lb)
		Alle andre modeller	145 kg (320 lb)
	Bak	XU	236 kg (520 lb)

LASTEKAPASITET OG VEKT			
		Alle andre modeller	218 kg (481 lb)
Vektfordeling per aksel Foran/Bak (%)			48/52
Totalt tillatt kjøretøybelastning (inkludert fører, all annen belastning og eventuelt tilbehør)		1-seter	235 kg (517 lb)
		2-seter	272 kg (598 lb)
Slepekapasitet	Tilhenger uten bremseser		395 kg (870 lb)
	Tilhenger med bremseser		750 kg (1 650 lb)
Tilhengerfestekapasitet			75 kg (165 lb)

Støy og vibrasjon

Lydnivå (dB(A)) utvendig I henhold til vedlegg II (EU) 2018/985	I ro	450	80 dB (A)
		570	78 dB (A)
	Flytte (uten ABS)	450	83 dB (A)
		570	81 dB (A)
	Flytte (med ABS)	450	83 dB (A)
		570	83 dB (A)
Lydnivå (dB (A)) som oppfattet av fører I henhold til vedlegg XIII (EU) 1322/ 2014	450	80 dB (A)	
	570	78 dB (A)	
Setevibrasjon I henhold til vedlegg XIV (EU) 1322/2014			0,81 m/s ²

DELEKATALOG

DELEKATALOG PÅ NETT

Delekatalogen du trenger for din Can-Am ATV er tilgjengelig på nettstedet vårt:

www.epc.brp.com

FEILSØKING

RETNINGSLINJER FOR FEILSØKING

Motoren dreies ikke rundt

1. Motorstoppbryter.

- Kontroller at motorstoppbryteren står på PÅ.

2. Tenningsbryter (utstyrsavhengig).

- Drei tenningsnøkkelen til ON (Start).

3. D. E. S. S-nøkkelen er ikke satt inn i D. E. S. S-kontakten (utstyrsavhengig).

- Sett D.E.S.S.-nøkkelen på D.E.S.S.-kontakten.

4. Det digitale displayet viser BAD KEY (dårlig nøkkel) (modeller utstyrt med D.E.S.S.).

- Feil D.E.S.S.-nøkkel. Bruk den riktige nøkkelen for dette kjøretøyet.

5. Giret står ikke i PARKERING eller NØYTRAL.

- Sett giret i PARKERING eller NØYTRAL, eller trykk inn bremsehåndtaket.
- Trykk på bremsehendelen

6. En sikring har gått.

- Undersøk tilstanden til hovedsikringen.

7. Svakt batteri eller løse tilkoblinger.

- Kontroller ladesystemet.
- Kontroller tilkoblinger og kontakter.
- Få kontrollert batteriet.
- Kontakt en autorisert Can-Am Off-Road-forhandler.

8. Svak startmotor eller løse tilkoblinger.

- Kontroller startermotorens tilkoblinger.
- Kontroller starterrelé.

Motoren dreies rundt, men starter ikke

1. Rå motor (tennplugg som tas ut, er våt).

- Se Rå motor i Spesielle prosedyrer.

2. Ikke noe drivstoff til motoren (tennplugg som tas ut, er tørr).

- Kontroller drivstoffnivået.
- Kontroller sikringen og releet til drivstoffpumpen.
- Det kan være feil på drivstoffpumpen.
- Hvis motoren ikke starter, kontakt en autorisert Can-Am Off-Road-forhandler, et autorisert verksted eller en annen kompetent person som kan utføre vedlikehold, reparasjoner eller utskiftninger.

3. Tennplugg/tenning (ingen gnist).

- Undersøk tilstanden til injektorene/tenningssikringen.
- Ta ut tennpluggen, og koble på tennspolen igjen.
- Start motoren med tennpluggen i kontakt med motoren, men hold den unna tennplugghullet. Hvis det ikke vises noen gnist, skifter du tennpluggen.
- Hvis problemet vedvarer, må du få service utført av en autorisert Can-Am Off-Road-forhandler, et verksted eller en person du selv velger for vedlikehold, reparasjoner eller utskiftinger

4. CHECK ENGINE (kontroller motor)-indikatorlampen lyser og det digitale displayet viser KONTROLLER MOTOR.

- Kontakt en autorisert Can-Am Off-Road-forhandler, et autorisert verksted eller en annen kompetent person som kan utføre vedlikehold, reparasjoner eller skifte deler.

5. Motoren er i en beskyttet modus (nødmodus).

- CHECK ENGINE (kontroller motor)-indikatorlampen lyser, og det digitale displayet viser KONTROLLER MOTOR. Kontakt en autorisert Can-Am Off-Road-forhandler, et autorisert verksted eller en annen kompetent person som kan utføre vedlikehold, reparasjoner eller utskiftinger.

Motoren mangler akselerasjon eller kraft

1. Smuss eller skade på tennplugg.

- Se Motoren dreies rundt, men starter ikke.

2. For lite drivstoff til motoren.

- Se Motoren dreies rundt, men starter ikke.

3. Motoren overopphetes. (CHECK ENGINE (kontroller motor)-indikatorlampen tennes og HI TEMP (høy temperatur) vises på det digitale displayet.)

- Se Motoren overopphetes.

4. Tilstoppet eller skittent luftfilter/luftfilterhus.

- Kontroller luftfilteret og rengjør ved behov.
- Kontroller om det er avsetninger i filterhusets avtapping.
- Kontroller luftinntaksrørets plassering.

5. Skitten eller utslitt CVT-enhet.

- Kontakt en autorisert Can-Am Off-Road-forhandler.

6. Motoren er i en beskyttet modus (nødmodus).

- Se etter meldinger på det digitale displayet.
- CHECK ENGINE (kontroller motor)-indikatorlampen lyser, og det digitale displayet viser KONTROLLER MOTOR eller NØDMODUS. Kontakt en

autorisert Can-Am Off-Road-forhandler, et autorisert verksted eller en annen kompetent person som kan utføre vedlikehold, reparasjoner eller utskiftinger.

Motoren overopphetes

1. Lite kjølevæske i kjølesystem.

- Kontroller kjølevæsken i motoren. Se Bekreftede kjølevæske i motoren under Vedlikeholdsprosedyrer.

2. Skitne radiatorribber.

- Se Undersøke radiatoren under Vedlikeholdsprosedyrer om rengjøring av radiatorribber.

3. Kjølevifte fungerer ikke.

- Sjekk sikringen eller releet for kjøleviften. Se Sikringer under Vedlikeholdsprosedyrer. Hvis sikringen er i orden, kontakt en autorisert Can-Am Off-Road-forhandler, et autorisert verksted eller en annen kompetent person som kan utføre vedlikehold, reparasjoner eller utskiftinger.

Tilbaketening i motor

1. Lekkasje i eksossystemet.

- Kontakt en autorisert Can-Am Off-Road-forhandler, et autorisert verksted eller en annen kompetent person som kan utføre vedlikehold, reparasjoner eller skifte deler.

2. Motoren blir for varm.

- Se Motoren mangler akselerasjon eller kraft.

3. Tenningsinnstillingen er feil, eller det er feil i tenningsystemet.

- Kontakt en autorisert Can-Am Off-Road-forhandler, et autorisert verksted eller en annen kompetent person som kan utføre vedlikehold, reparasjoner eller skifte deler.

Motoren feiltenner

1. Skitten/skadet/utslitt tennplugg.

- Rengjør/kontroller tennplugg og varmeklasse. Skift ut hvis det er nødvendig.

2. Vann i drivstoffet.

- Tapp av drivstoffsystemet, og fyll på med nytt drivstoff.

Kjøretøyet kan ikke oppnå full hastighet

1. Motorproblemer.

- Se Motoren mangler akselerasjon eller kraft.

2. Bremslåsespak innkoplet.

- *Kontroller at bremslåsespaken er fullstendig utkoplet.*

3. Tilstoppet eller skittent luftfilter.

- *Kontroller luftfilteret og rengjør ved behov.*
- *Kontroller om det er avsetninger i filterhusets avtapping.*
- *Kontroller luftinntaksrørets plassering.*

4. Skitten eller utslitt CVT-enhet.

- *Kontakt en autorisert Can-Am Off-Road-forhandler.*

5. Motoren er i en beskyttet modus (nødmodus).

- *Se etter meldinger på det digitale displayet.*
- *CHECK ENGINE (kontroller motor)-indikatorlampen lyser, og det digitale displayet viser KONTROLLER MOTOR eller NØDMODUS. Kontakt en autorisert Can-Am Off-Road-forhandler, et autorisert verksted eller en annen kompetent person som kan utføre vedlikehold, reparasjoner eller utskiftinger.*

Girspaken er vanskelig å flytte

1. Girene er i en posisjon som hindrer girspaken fra å fungere.

- *Skyv kjøretøyet frem og tilbake for å flytte girene i transmisjonen slik at girspaken kan brukes.*

2. Skitten eller utslitt CVT-enhet.

- *Kontakt en autorisert Can-Am Off-Road-forhandler.*

Turtallet øker, men kjøretøyet beveger seg ikke

1. Giret står i PARKERING eller NØYTRAL.

- *Velg R, HI eller LO.*

2. Skitten eller utslitt CVT-enhet.

- *Kontakt en autorisert Can-Am Off-Road-forhandler.*

3. Vann i CVT-huset.

- *Kontakt en autorisert Can-Am Off-Road-forhandler.*











Redusert servostyring





1. Når den dynamiske servostyringen utsettes for vedvarende, vanskelige styreforhold, kan servostyringen bli redusert for å beskytte systemet.

- *Når belastningen reduseres, gjenopprettes normal servostyring.*

- 2. CHECK ENGINE (kontroller motor)-indikatorlampen LY-SER og det digitale displayet viser KONTROLLER DPS**
- *Kontakt en autorisert Can-Am Off-Road-forhandler, et autorisert verksted eller en annen kompetent person som kan utføre vedlikehold, reparasjoner eller skifte deler.*

MELDINGER PÅ DIGITALT DISPLAY

Melding	Kontrolllampe(r) PÅ	Lydalarm	Beskrivelse
DÅRLIG NØKKELE		Ingen	Angir at du har satt inn feil tenningsnøkkel, og at du må bruke riktig tenningsnøkkel eller D.E.S.S.-nøkkelen for dette kjøretøyet. Det kan også hende at tenningsnøkkelen har dårlig kontakt, og da må du ta ut og rengjøre nøkkelen.
DESS-NØKKELE IKKE GJENKJENT		Ingen	Det er mulig at det er dårlig kontakt. Ta ut og rengjør nøkkelen.
PARK BRAKE (parkeringsbrems)		Ingen	Vises hvis bremselåsespaken er innkopleet i mer enn 15 sekunder (mens du kjører).
LAV BATTSPENNING		Ingen	Lav batterispenning. Kontroller batteriets spenning og ladesystemet.
HØY BATTSP		Ingen	Høy batterispenning. Kontroller batteriets spenning og ladesystemet.
LOW OIL (1)		Enkelt – lang	Lavt oljetrykk. Stopp motoren umiddelbart.
Tom for olje		Summer 2 sekunder PÅ og 15 minutter AV	Tom for motorolje, stopp motoren umiddelbart.
HI TEMP		Enkelt – lang	Hvis motoren blir for varm, se <i>OVEROPPHETING AV MOTOR</i> i <i>Feilsøking</i>
LIMP HOME		Enkelt – lang	Alvorlig skade på motoren som kan endre normal drift av motoren. Indikatorlampen for KONTROLL AV MOTOR vil også blinke. Se under <i>Feilsøking</i> .
CHECK ENGINE		Ingen	Motorfeil, Indikatorlampen for KONTROLL AV MOTOR vil også LYSE. Se under <i>Feilsøking</i> .
INGEN ECM-KOMMUNIKASJON		Ingen	Kommunikasjonsfeil mellom speedometeret og motorkontrollmodulen (ECM).

SJEKK DPS		Ingen	Indikerer at dynamisk servostyring (DPS) ikke fungerer som den skal. Kontakt en autorisert Off-road Can-Am-forhandler.
MAINTENANCE REQUIRED		Ingen	Vises i instrumentet når kjøretøyet trenger vedlikehold
TPS FAULT PRESS OVERRIDE BUTTON TO LIMP HOME		Ingen	Gasspeldstillingsføleren fungerer ikke som den skal. Kontakt en autorisert OFF-road Can-Am-forhandler, et autorisert verksted eller en annen kompetent person som kan utføre vedlikehold, reparasjoner eller utskifninger.
FREMRE DIFFERENSIALSPERRE – LÅSE OPP	Ingen	Dobbel – kort	Fremre differensialsperré låses opp.
SPORTSMODUS AKTIV	<i>SPORT</i>	Enkelt – kort	SPORT-modus er nå valgt.
HASTIGHETS BEGRENSER AKTIV		Enkelt – kort	Hastighetsbegrenseren er aktivert.

MERKNAD

(1) Hvis meldingen og lampen for motorkontroll fremdeles vises etter at motoren har startet, må du stoppe motoren. Kontroller motoroljenivået. Fyll på hvis nødvendig. Hvis oljenivået er i orden, må du kontakte en autorisert Can-Am Off-Road-forhandler, et autorisert verksted eller en annen kompetent person som kan utføre vedlikehold, reparasjoner eller utskifninger. Se den inkluderte utslippsrelaterte garantien US EPA for informasjon om garantikrav. Ikke bruk kjøretøyet før det er reparert.

GARANTI

BRPS BEGRENSEDE GARANTI I USA OG CANADA: 2023 CAN-AM® ATV

OMFANGET AV DEN BEGRENSEDE GARANTIEN

Bombardier Recreational Products Inc. ("BRP") garanterer at 2023 Can-Am ATV-er som selges av en autorisert Can-Am ATV-forhandler (som definert her) i De forente stater ("USA") og i Canada, ikke har material- eller produksjonsfeil i løpet av perioden og under de vilkårene som beskrives nedenfor. Denne begrensede garantien vil bli ugyldig hvis: (1) ATV-en er eller har vært brukt til kappkjøring eller annen konkurransepreget aktivitet, på et hvilket som helst tidspunkt, også av den tidligere eieren, eller (2) ATV-en har blitt endret eller modifisert på en slik måte at det påvirker driften, yteevnen eller holdbarheten på en negativ måte eller slik at tilsiktet bruk er endret.

Deler og tilbehør som ikke er installert fra fabrikk er ikke dekket under denne begrensede garantien.

Se den aktuelle teksten om den begrensede garantien for deler og tilbehør.

ANSVARSBEGRENSNING

DENNE UTTRYKKELIGE GARANTIEN GJELDER OG GODTAS I STEDET FOR ALLE ØVRIGE UTTRYKKELIGE ELLER UNDERFORSTÅTTE GARANTIER, INKLUSIVE, OG UTEN BEGRENSNING, ENHVER GARANTI OM SALGBARHET ELLER EGNETHET FOR NOE SPESIELT FORMÅL. I DEN UTSTREKNING DE IKKE KAN FRASKRIVES, ER UNDERFORSTÅTTE GARANTIER BEGRENSET TIL VARIGHETEN AV DE UTTRYKTE GARANTIENE. DENNE GARANTIEN UTELUKKER DEKNING AV TILFELDIGE SKADER OG FØLGESKADER. ENKELTE STATER/PROVINSER TILLATER IKKE ANSVARSBEGRENSNINGER, BEGRENSSINGER ELLER BORTFALL SOM ER ANGITT OVENFOR. DET KAN DERFOR HENDE AT DISSE IKKE GJELDER I DITT TILFELLE. DENNE GARANTIEN GIR DEG SPESIELLE RETTIGHETER, OG DU KAN OGSÅ HA ANDRE RETTIGHETER SOM VARIERER FRA STAT TIL STAT OG PROVINS TIL PROVINS.

Verken distributøren, BRP-forhandleren eller andre personer har fullmakt til å gi noen form for bekreftelse, representasjon eller garanti når det gjelder Produktet utenom det som står i denne begrensede garantien. Hvis det skjer, kan det ikke håndheves mot BRP.

BRP forbeholder seg retten til å endre denne begrensede garantien på et hvilket som helst tidspunkt, under den forståelse at slike endringer ikke vil forandre garantivilkårene som gjelder for produktet som ble solgt med denne garantien.

UNNTAK – FØLGENDE OMFATTES IKKE AV GARANTIEN

Følgende punkter dekkes ikke under noen omstendigheter av garantien:

- naturlig slitasje
- punkter med rutinemessig vedlikehold, trimming, justeringer
- Skade som skyldes manglende egnet vedlikehold og/eller lagring, som beskrevet i brukerhåndboken;
- Skade som er et resultat av at deler er fjernet, feilaktig reparasjon, service, vedlikehold eller endring, eller bruk av deler som ikke er produsert eller godkjent av BRP, eller som er et resultat av at reparasjoner er utført av en person som ikke er en autorisert Can-Am ATV-forhandler.

- Skade som er forårsaket av misbruk, unormal bruk, forsømmelse eller bruk av produktet som ikke er i overensstemmelse med anbefalt bruk beskrevet i brukerhåndboken for Can-Am-ATV.
- skader som skyldes ulykker, nedsenking i vann, brann, tyveri, vandalisme eller enhver uavvendelig hendelse;
- Bruk av drivstoff, oljer eller smøremidler som ikke er beregnet på Produktet (se brukerhåndboken);
- Skader fra rust, korrosjon eller slitasje fra vær og vind.
- Skade som har oppstått på grunn inntrenging av vann eller snø.
- Tilfeldige skader eller følgeskader eller skader av noe slag, inkludert, men uten begrensning, taving, lagring, telefonutgifter, leieutgifter, taxi, uleilighet, forsikringskostnader, betaling av lån, tidstap, inntektstap.

GARANTIPERIODE

Denne garanti trer i kraft fra (1) den dagen produktet overleveres til den første kunden eller (2) første bruksdag (avhengig av hvilken som inntreffer først) og er gyldig som følger:

- SEKS (6) ETTERFØLGENDE MÅNEDER, for privat bruk eller kommersiell bruk.
- Mer informasjon om utslippsrelaterte komponenter finner du i den inkluderte *US EPA utslippsrelaterte garantien*.
- For komponenter relatert til gassutslipp på California-modeller med kontrollsystem for gassutslipp produsert av BRP for salg i staten California, som opprinnelig er solgt til en innbygger i eller senere registrert til en innbygger i staten California, ber vi om å referere til gjeldende inkluderte *Garantierklæring for gassutslippskontroll i California*.

Reparasjon eller erstatning av deler eller ytelse av service under denne garantien forlenger ikke gyldigheten av denne garantien ut over dens opprinnelige utløpsdato.

BETINGELSER FOR Å HA GARANTIDEKNING

Denne garantidekningen er tilgjengelig bare når hver av de følgende vilkårene er oppfylt:

- 2023 Can-Am-ATV-en må være kjøpt som ny og være ubrukt av den første eieren fra en Can-Am ATV-forhandler som er autorisert for å selge Can-Am-ATV-er i landet der salget fant sted ("Can-Am ATV-forhandler").
- BRPs angitte kontroll før levering må være utført, dokumentert og undertegnet av kjøperen.
- 2023 Can-Am ATV-en må være riktig registrert av en autorisert Can-Am ATV-forhandler.
- 2023 Can-Am ATV-en må være i kjøpt i landet der kjøperen bor.
- Rutinevedlikehold som er beskrevet i brukerhåndboken, må utføres til rett tid for at garantidekningen skal opprettholdes. BRP forbeholder seg retten til å gjøre garantidekningen avhengig av bevis på riktig vedlikehold.

BRP vil ikke innfri denne begrensede garantien for privat bruk eller kommersiell bruk hvis ett eller flere av vilkårene foran ikke er tilfredsstillt. Slike begrensninger er nødvendige for at BRP skal kunne beholde både sikkerheten til sine produkter og for sine kunder og publikum generelt.

HVA DU MÅ GJØRE FOR Å FÅ GARANTIDEKNING

Kunden må slutte å bruke Can-Am ATV-en hvis noe unormalt oppstår.

Kunden må varsle en BRP-forhandler i løpet av tre (3) dager etter at en feil opptrer, sørge for nødvendig tilgang til produktet og mulighet til å reparere det.

Kunden må også presentere for den autoriserte BRP-forhandleren bevis på at produktet er kjøpt og må signere reparasjons-/arbeidsordren før reparasjonen starter for å godkjenne garantireparasjonen.

Alle deler som skiftes ut under denne begrensede garantien blir BRPs eiendom.

HVA BRP VIL GJØRE

BRPs forpliktelser i denne garantien er begrenset til, etter deres vurdering, reparasjon av deler som er funnet defekte under normal bruk, vedlikehold og service, eller utskifting av slike deler med nye, originale Can-Am ATV-deler uten å betale for deler og arbeid, hos en autorisert BRP-forhandler i løpet av dekningsperioden for garantien med vilkårene beskrevet her. Eieren kan ikke kreve at Can-Am ATV-en skal tilbakekalles eller at kjøpet skal avlyses hvis han/hun mener at garantien ikke blir overholdt.

I tilfelle service er påkrevet utenfor det opprinnelige salgsstedet, vil eieren være ansvarlig for eventuelle tilleggsavgifter på grunn av lokale rutiner og vilkår, for eksempel, men ikke begrenset til frakt, forsikring, skatter, lisensavgifter, importavgifter og alle andre økonomiske avgifter, inkludert de som pålegges av regjeringer, stater, territorier og deres respektive byråer.

BRP forbeholder seg retten til å forbedre eller endre produkter fra tid til annen uten å påta seg noen forpliktelse til å endre produkter som er produsert tidligere.

OVERFØRING

Hvis produktet skifter eier i løpet av garantiens dekningsperiode, skal denne begrensede garantien i henhold til vilkårene og betingelsene overføres til den nye eieren og være gyldig for den resterende dekningsperioden forutsatt at BRP eller en autorisert Can-Am ATV-distributør/-forhandler mottar et bevis på at den forrige eieren godtar overføringen av eierskap og i tillegg mottar kontaktopplysninger for den nye eieren.

ASSISTANSE TIL KUNDER

Hvis det skulle oppstå strid eller diskusjon i forbindelse med denne begrensede garantien, anbefaler BRP at du forsøker å løse problemet på forhandlernivå. Vi anbefaler at du drøfter saken med servicesjefen eller eieren hos den autoriserte forhandleren.

Hvis saken fortsatt ikke er løst, kontakt BRP ved å fylle ut kundens kontaktskjema på www.brp.com eller kontakt BRP per post til én av adressene som er oppført under avsnittet *Kontakt oss* i denne håndboken.

GARANTI RELATERT TIL US EPA-UTSLIPP

Bombardier Recreational Products Inc. ("BRP") garanterer til sluttbrukeren og alle kjøpere etter dette at dette nye kjøretøyet, inkludert alle deler av eksosutslippssystemet og kontrollsystemet for gassutslipp, oppfyller to betingelser:

1. Den er konstruert, bygget og utstyrt på en slik måte at den på det tidspunktet solgt til sluttkjøperen fant sted, oppfylte kravene i 40 CFR 1051 og 40 CFR 1060.
2. Den har ikke materialfeil og konstruksjonsfeil som kan gjøre at den ikke oppfyller kravene i 40 CFR 1051 og 40 CFR 1060.

Der det foreligger en tilstand som dekkes av garantien, vil BRP etter eget valg reparere eller skifte delen eller komponenten med materialfeil eller konstruksjonsfeil som vil øke motorens utslipp av regulerte forurensende stoffer innenfor den garantiperioden som er gitt uten kostnader for eieren, inkludert utgifter relatert til feilsøking og reparasjon eller utskifting av utslippsrelaterte deler. Alle defekte deler som byttes ut under garantien, tilfaller BRP.

For alle utslippsrelaterte garantikrav begrenser BRP feilsøking og reparasjon av utslippsrelaterte deler til autoriserte Can-Am-forhandlere med mindre det handler om nødreparasjoner iht. punkt 2 i listen nedenfor.

Som sertifisert produsent vil BRP ikke avvise utslippsrelaterte garantikrav som er basert på følgende:

1. Vedlikehold eller andre tjenester som er utført av BRP eller av BRPs autoriserte ressurser.
2. Reparasjonsarbeider på motor/utstyr som en operatør har utført for å korrigere en utrygg nødsituasjon som kan tillegges BRP, så lenge operatøren prøver å gjenopprette motoren/utstyret til riktig konfigurasjon så snart som mulig.
3. Handlinger eller mangel på handling av operatøren, som ikke er relatert til garantikravet.
4. Vedlikehold som er utført oftere enn spesifisert av BRP.
5. Alt som er BRPs feil eller ansvar.
6. Bruk av drivstoff som er tilgjengelig der hvor utstyret brukes med mindre BRPs skrevne vedlikeholdsinstruksjoner sier at dette drivstoffet vil skade utstyrets utslippskontrollsystem og det er fullt mulig for operatøren å finne egnet drivstoff. Se avsnittet om vedlikeholdsinformasjon og krav til drivstoff i avsnittet om drivstoff.

Utslippsrelatert garantiperiode

Den utslippsrelaterte garantien er gyldig for følgende periode (det som inntreffer først)

	TIMER	MÅNE DER	KILOMETER
Eksosutslippsrelaterte komponenter	500	30	5000
Gassutslippsrelaterte komponenter	Ikke tilgjengelig	24	Ikke tilgjengelig

Komponenter som dekkes

Den utslippsrelaterte garantien dekker alle komponenter som, hvis de er defekte, vil øke motorens utslipp av regulerte, forurensende stoffer inkludert komponentene som er oppført nedenfor:

1. For eksosutslipp inkluderer utslippsrelaterte komponenter alle motordeler som er relatert til følgende systemer:
 - Luftinnblåsningsystem
 - Drivstoffsystem
 - tenningsystem
 - Systemer for resirkulering av eksosgass.
2. Følgende deler regnes også som utslippsrelaterte deler for eksosutslipp:
 - Etterbehandlingsutstyr
 - ventilasjonsventiler i veivhuset
 - sensorer
 - Elektroniske styreenheter.
3. Følgende deler regnes også som utslippsrelaterte deler for gassutslipp:
 - Bensintank
 - Tanklokk
 - drivstoffledning
 - fester for drivstoffledning
 - klemmer*
 - trykkavlastningsventiler*
 - kontrollventiler*
 - kontrollsolenoider*
 - elektroniske kontroller*
 - vakuumpkontrollmembraner*
 - kontrollledninger*
 - kontrolloverføringer*
 - spyleventiler
 - dampslanger
 - væske-/gasseparator
 - kullbeholder
 - beholder for monteringsbraketter
 - Kontakt for forgasserens tømmeport.

MERK: *Som relatert til gassutslipps-kontrollsystemet.

4. Utslippsrelaterte komponenter inkluderer også alle deler som har som eneste formål å redusere utslipp eller som hvis de svikter vil forårsake økt utslipp uten at motorens/utstyrets ytelse reduseres betydelig.

Begrenset bruk

Som sertifisert produsent kan BRP avvise utslippsrelaterte garantikrav for feil som er forårsaket av feil vedlikehold eller bruk fra eierens eller operatørens side, av ulykker som produsenten ikke er ansvarlig for eller lignende. Et utslippsrelatert garantikrav må ikke godkjennes for feil som er direkte forårsaket av at føreren har misbrukt motoren/utstyret eller at føreren har brukt motoren/utstyret på en måte som kjøretøyet ikke er konstruert for, og kan ikke tilskrives produsenten på noen måte.

Hvis du har spørsmål om dine rettigheter og plikter i forbindelse med garantien, eller trenger navn og adresse på din nærmeste autoriserte BRP-forhandler, må du fylle ut kundekontaktskjemaet på **www.brp.com** eller kontakte BRP per post på en av adressene som står oppført under KONTAKT OSS, eller ringe 1- 888-272-9222.

GARANTIERKLÆRING FOR UTSLIPPSKONTROLL I CALIFORNIA

Garantiperiodene begynner på samme dato som det nye terrengkjøretøyet (Off-Highway Recreational Vehicle ("OHRV")) leveres til den endelige kjøperen.

Bombardier Recreational Products Inc. ("BRP") garanterer til sluttbrukeren og alle påfølgende kjøpere OHRV-en er:

1. Designet, bygget og utstyrt for å være i samsvar, på salgstidspunktet, med alle gjeldende lover, regler og forskrifter, og
2. Fri for defekter i materialer og utførelse som kan føre til svikt i en garantert del. Alle reservedeler må være identiske i alle vesentlige henseender til delen som beskrevet i BRPs styringsordre for søknad om sertifisering.

Garantien på utslippsrelaterte deler fungerer som følger:

1. Reparasjon eller utskifting av garanterte deler må utføres uten kostnad for OHRV-eieren på en garantistasjon, bortsett fra midlertidig reparasjon når en garantert del eller en garantistasjon ikke er rimelig tilgjengelig for OHRV-eieren. Hvis en midlertidig reparasjon er tillatt, kan reparasjoner utføres på et hvilket som helst tilgjengelig serviceverksted, eller av eieren og ved bruk av en hvilken som helst reservedel. BRP skal refundere eieren for hans eller hennes utgifter, inklusive diagnostiske kostnader for slik midlertidig reparasjon eller utskifting, uten å overstige BRPs veiledende pris for alle garanterte deler som skiftes ut og arbeidskostnader basert på BRPs anbefalte tidsbruk for garantireparasjonen og geografisk passende timelønn.
2. Mangel på tilgjengelighet av garanterte deler eller ufullstendighet av reparasjoner innen en rimelig tidsperiode, og som ikke skal overstige 30 dager fra det tidspunktet OHRV-en først ble presentert for garantistasjonen for reparasjon, skal kvalifisere som behov for midlertidig reparasjon.
3. Enhver garantert del som ikke inngår i planen for utskifting som del av vedlikeholdet i de skriftlige instruksene, må garanteres i garantiperioden som definert nedenfor. Hvis en slik del svikter i løpet av garantiperioden, skal den repareres eller skiftes ut av BRP. Hver del som repareres eller skiftes ut i henhold til garanti, må ha full garantidekning.
4. Enhver garantert del som inngår i planen kun i kontrollsammenheng i de skriftlige instruksjonene, må garanteres i garantiperioden slik som definert nedenfor. Et utsagn i slike skriftlige instruksjoner om at «reparer eller skift ut etter behov» skal ikke redusere garantiens dekningsperiode. Enhver slik del som repareres eller skiftes ut i henhold til garantien, garanteres for den gjenværende garantiperioden for originaldelen.
5. Enhver garantert del som skal skiftes ut som en del av nødvendig vedlikehold i de skriftlige instruksene, garanteres i tidsperioden før det første planlagte utskiftingspunktet for angjeldende del. Hvis delen svikter før det første planlagte utskiftingspunktet, vil delen repareres eller skiftes ut av BRP. Enhver slik del som repareres eller skiftes ut i henhold til garantien, garanteres for den gjenværende garantiperioden for originaldelen.
6. Tjenester eller reparasjoner i henhold til garanti, leveres av alle produsentforhandlere som er eid av produsenten eller autorisert til å utførte service på de aktuelle OHRV-ene.
7. OHRV-eieren vil ikke bli belastet for diagnosearbeid som bekrefter at en garantert del faktisk er , defekt, forutsatt at diagnosearbeidet utføres på en garantistasjon.

8. BRP er ansvarlig for skader på andre kjøretøykomponenter som er umiddelbart forårsaket av en svikt, under garanti, i en garantert del.
9. Enhver reservedel som er angitt av BRP kan brukes i garantireparasjoner som gjøres kostnadsfritt for OHRV-eieren. Slik bruk vil ikke redusere garanti-forpliktelsene til BRP, med unntak av at BRP ikke vil være ansvarlig for reparasjon eller utskifting av noen reservedel som ikke er en garantert del.
10. Enhver tilleggsdel eller modifisert del som av Air Resources Board er unntatt fra forbudene i seksjon 27156 i kjøretøyregelverket i California, kan brukes på en OHRV. Slik bruk i seg selv, vil ikke være grunnlag for å avvise et garanti-krav. BRP er ikke ansvarlig for svikt i garanterte deler som er forårsaket av bruk av en tilleggsdel eller modifiserte deler, med mindre slike deler også er under garanti.

Vilkår og eksklusjoner:

- BRP kan nekte deg garantidekning dersom din OHRV eller en del har sviktet på direkte grunn av misbruk, vanstell, feilaktig vedlikehold eller ikke godkjente modifikasjoner.

Dine rettigheter og plikter i henhold til garantien

California Air Resources Board vil med glede kunne forklare garantien for kontrollsystemet for gassutslipp på ditt 2023 terrengkjøretøy. I California må nye fritidskjøretøy for terrengbruk være utformet, bygget og utstyrt for å innfri statens strenge anti-smogstandarder. BRP må garantere utslippskontrollsystemet på ditt terrengkjøretøy for tidsperioden som er oppført nedenfor forutsatt at de ikke har blitt utsatt for misbruk, vanstell, feil vedlikehold eller endringer som ikke er godkjente på terrengkjøretøyet.

Kontrollsystemet for damputslipp kan omfatte deler som forgasseren eller drivstoffinsprøytningssystemet, drivstofftanken, drivstoffslangene, karbonbeholderen og motorstyringen. Det kan også omfatte slanger, remmer, kontakter og andre utslippsrelaterte enheter. Der det finnes en tilstand som dekkes av garantien vil Bombardier Recreational Products Inc. reparere terrengkjøretøyet uten kostnad for deg, inkludert diagnose, deler og arbeid.

Terrengkjøretøyet garanteres fra produsent

Garantiperioden for dette terrengkjøretøyet er 60 måneder eller 8000 kilometer, eller 500 driftstimer, av det som måtte inntreffe først.

Deler som dekkes:

1. Beholder for monteringsbrakett(er)
2. Karbonbeholder
3. Kontakt for tømmeport
4. klemme(r)*
5. Elektronisk kontroll*
6. tanklokk
7. Påfyllingshals
8. Slange til påfyllingshals
9. Drivstoffslange(r)
10. feste(r) til drivstoffslange
11. drivstofftank
12. trykkavlastningsventil(er)*

13. Spyleventil(er)
14. Kontrollventil(er)*
15. dampslange(r)
16. Flytreduserer
17. Filter/filtre*
18. alle andre deler som ikke er oppført, men som kan ha innvirkning på kontrollsystemet for damputslipp

MERK: *Som relatert til gassutslipps-kontrollsystemet.

Hvis en del relatert til kontrollsystemet for gassutslipp på ditt terrengkjøretøy er defekt, vil denne delen bli skiftet ut eller reparert av Bombardier Recreational Products Inc.

Eierens garantiansvar

Som eier av terrengkjøretøyet er du ansvarlig for at det utføres nødvendig vedlikehold som oppført i brukerhåndboken. Bombardier Recreational Products Inc. anbefaler at du tar vare på alle kvitteringer som er knyttet til vedlikehold av terrengkjøretøyet, men Bombardier Recreational Products Inc. kan ikke nekte garantidekning kun på grunn av mangel på kvitteringer eller fordi du ikke har sørget for å få utført alt planlagt vedlikehold.

Som eier er du ansvarlig for å ta terrengkjøretøyet til en Bombardier Recreational Products Inc.-forhandler så snart et problem oppstår. Garantireparasjoner vil bli fullført innen rimelig tid, som ikke skal overskride 30 dager.

Som eier av terrengkjøretøyet må du imidlertid være oppmerksom på at Bombardier Recreational Products Inc. kan nekte deg garantidekning hvis terrengkjøretøyet eller en del har sviktet på grunn av misbruk, vanstell, feil vedlikehold eller ikke godkjente modifikasjoner.

Hvis du har spørsmål vedrørende dine garantirettigheter og -plikter, kan du kontakte:

- Bombardier Recreational Products Inc. på 1-888-272-9222 eller
- The California Air Resources Board at 9528 Telstar Avenue, El Monte, CA 91731, USA.

BRPS INTERNASJONALE BEGRENSEDE GARANTI: 2023 CAN-AM® ATV

OMFANGET AV DEN BEGRENSEDE GARANTIEN

Bombardier Recreational Products Inc. ("BRP") garanterer at 2023 Can-Am ATV-er som selges av Can-Am ATV-distributører eller forhandlere som er autorisert av BRP for å distribuere Can-Am ATV-er ("Can-Am ATV-distributør/-forhandler") utenfor USA, Canada, medlemslandene i det europeiske økonomiske samarbeidsområdet (som består av statene i EU pluss Storbritannia, Norge, Island og Liechtenstein) ("EØS"), Tyrkia og medlemslandene i Samveldet av uavhengige stater (inkludert Ukraina og Turkmenistan) ("SUS"), ikke har defekter i materiale eller utførelse for perioden og under forholdene som er beskrevet nedenfor.

Deler og tilbehør som ikke er installert fra fabrikk er ikke dekket under denne begrensede garantien.

Se den aktuelle teksten om den begrensede garantien for deler og tilbehør.

Denne begrensede garantien vil bli ugyldig hvis: (1) ATV-en er eller har vært brukt til kappkjøring eller annen konkurransepreget aktivitet, på et hvilket som helst tidspunkt, også av den tidligere eieren, eller (2) ATV-en har blitt endret eller modifisert på en slik måte at det påvirker driften, yteevnen eller holdbarheten på en negativ måte eller slik at tilsiktet bruk er endret.

ANSVARSBEGRENSNING

SÅ FREMT LOVEN TILLATER DET GJELDER OG GODTAS DENNE UTTRYKKELIGE GARANTIEN I STEDET FOR ALLE ØVRIGE UTTRYKKELIGE ELLER UNDERFORSTÅTTE GARANTIER, INKLUSIVE, OG UTEN BEGRENSNING, ENHVER GARANTI OM SALGBARHET ELLER EGNETHET FOR NOE SPESIELT FORMÅL. I DEN UTSTREKNING DE IKKE KAN FRASKRIVES, ER UNDERFORSTÅTTE GARANTIER BEGRENSET TIL VARIGHETEN AV DEN UTTRYKTE GARANTIEN. TILFELDIGE SKADER OG FØLGESKADER ER UTELUKKET FRA DEKNING UNDER DENNE GARANTIEN. NOEN JURISDIKSJONER TILLATTER IKKE FRASKRIVNINGENE, BEGRENSNINGENE OG UTELUKKELSENE SOM ER IDENTIFISERT OVENFOR. AV DEN GRUNN GJELDER DE KANSKJE IKKE DEG. DENNE GARANTIEN GIR DEG SPESIELLE RETTIGHETER, OG DU KAN OGSÅ HA ANDRE RETTIGHETER SOM VARIERER FRA LAND TIL LAND. (SE GARANTIENS DEKNINGSPERIODE NEDENFOR FOR PRODUKTER KJØPT I AUSTRALIA).

Verken Can-Am ATV-distributører/-forhandlere eller andre personer har fullmakt til å gi noen bekreftelse, representasjon eller garanti når det gjelder produktet utenom det som står i denne begrensede garantien. Hvis det skjer, kan det ikke håndheves mot BRP.

BRP forbeholder seg retten til å endre denne garantien på et hvilket som helst tidspunkt. Det skal forstås at slike endringer ikke vil forandre garantivilkårene som gjelder for produkter som ble solgt mens denne garantien gjelder.

UNNTAK – FØLGENDE OMFATTES IKKE AV GARANTIEN

Følgende er under ingen omstendigheter dekket av denne begrensede garantien:

- naturlig slitasje
- punkter med rutinemessig vedlikehold, trimming, justeringer
- Skade som skyldes uaktsomhet eller manglende egnet vedlikehold og/eller lagring, som beskrevet i brukerhåndboken;
- skade som er et resultat av at deler er fjernet, feilaktig reparasjon, service, vedlikehold eller endring, eller bruk av deler eller tilbehør som ikke er produsert eller godkjent av BRP, som etter rimelig skjønn enten er inkompatible med produktet eller som påvirker produktets drift, yteevne eller varighet på en negativ måte, eller som er et resultat av at reparasjoner er utført av en person som ikke er en autorisert Can-Am ATV-distributør/-forhandler
- skader forårsaket av misbruk, unormal bruk, forsømmelse, konkurranseløp eller bruk av produktet på en måte som er uforenlig med anbefalt drift i brukerhåndboken
- skade som er et resultat av ulykke, nedsenkning, brann, snø, vanninnføring, brann, tyveri, vandalisme eller naturkatastrofe
- Bruk av drivstoff, oljer eller smøremidler som ikke er beregnet på Produktet (se brukerhåndboken);
- skader som skyldes rust, korrosjon eller eksponering for vær og vind
- tilfeldige skader eller følgeskader eller skader av noe slag, inkludert, men uten begrensning, tauing, lagring, transportutgifter, telefonutgifter, leieutgifter, taxi, uleilighet, forsikringskostnader, betaling av lån, tidstap, inntektstap eller tapt tid på grunn av nedetid på grunn av servicearbeid

GARANTIPERIODE

Denne begrensede garantien gjelder fra (1) leveringsdato til første detaljforbruker eller fra (2) den dato produktet ble tatt i bruk for første gang, alt etter hvilken dato som kommer først, for en periode på:

- SEKS (6) ETTERFØLGENDE MÅNEDER for privat bruk eller kommersiell bruk.

Bare i AUSTRALIA og NEW ZEALAND: Denne begrensede garantien gjelder fra (1) leveringsdato til første detaljforbruker eller fra (2) den dato produktet ble tatt i bruk for første gang, alt etter hvilken dato som kommer først, for en periode på (1) TJUEFIRE (24) ETTERFØLGENDE MÅNEDER eller (2) totalt FEMTEN TUSEN (15 000) kilometer, det som oppstår først, for privat bruk eller kommersiell bruk.

Reparasjon eller erstatning av deler eller ytelse av service under denne garantien forlenger ikke gyldigheten av denne garantien ut over dens opprinnelige utløpsdato.

Vær oppmerksom på at varigheten og eventuelle andre modaliteter i garantidekningen er underlagt gjeldende nasjonalt eller lokalt lovverk.

KUN FOR PRODUKTER SOM SELGES I AUSTRALIA

Ingenting i disse garantivilkårene og -betingelsene må tas for å utelukke, begrense eller endre bruken av enhver betingelse, produktgaranti, garanti, rettighet eller remedie som gis eller er underforstått i Konkurrans- og forbrukerloven av 2010 (Cth), inkludert den australske forbrukerloven eller enhver annen lov der det å gjøre dette ville bestride denne loven eller føre til at noen del av disse vilkårene og betingelsene ville bli ugyldige. Fordelene du gis under denne begrensede

garantien kommer i tillegg til andre rettigheter og rettsmidler du har ifølge australsk lov.

Våre varer leveres med garantier som ikke kan utelukkes under den australske forbrukerloven. Du har krav på en erstatning eller refusjon for en stor feil og til kompensasjon for eventuelle andre rimelig overskuelig tap eller skader. Du har også rett til å få varene reparert eller skiftet ut hvis varene ikke holder akseptabel kvalitet og feilen ikke kan sies å være en stor feil.

BETINGELSER FOR Å HA GARANTIDEKNING

Denne garantidekningen er tilgjengelig bare når hver av de følgende vilkårene er oppfylt:

- 2023 Can-Am ATV-en må være kjøpt som ny og ubrukt av den første eieren fra en Can-Am ATV-distributør/-forhandler som er autorisert til å distribuere Can-Am ATV-er i landet der salget ble utført.
- BRPs spesifiserte inspeksjonsprosess med kontroll før levering må være gjennomført og dokumentert.
- Produktet må være riktig registrert av en autorisert Can-Am ATV-distributør/-forhandler.
- 2023 Can-Am ATV-en må være i kjøpt i landet eller sammenslutningen av land der kjøperen bor, og
- Rutinevedlikehold som er beskrevet i brukerhåndboken, må utføres til rett tid for at garantidekningen skal opprettholdes. BRP forbeholder seg retten til å gjøre garantidekningen avhengig av bevis på riktig vedlikehold.

BRP vil ikke innfri denne begrensede garantien for privat bruk eller kommersiell bruk hvis ett eller flere av vilkårene foran ikke er tilfredsstillt. Slike begrensninger er nødvendige for at BRP skal kunne beholde både sikkerheten til sine produkter og for sine kunder og publikum generelt.

HVA DU MÅ GJØRE FOR Å FÅ GARANTIDEKNING

Kunden må slutte å bruke ATV-en når noe unormalt oppstår. Kunden må varsle en Can-Am ATV-distributør/-forhandler i løpet av to (2) dager etter at en feil opptrer, sørge for nødvendig tilgang til produktet og mulighet til å reparere det. Kunden må også presentere for den autoriserte Can-Am ATV-distributøren/-forhandleren bevis på at produktet er kjøpt og må signere reparasjons-/arbeidsordren før reparasjonen starter for å godkjenne garantireparasjonen. Alle deler som skiftes ut under denne begrensede garantien blir BRPs eiendom.

Vær oppmerksom på at varslingsfristen er underlagt gjeldende nasjonale eller lokale lover i kundens land.

HVA BRP VIL GJØRE

I den grad loven tillater det, er BRPs forpliktelser under denne garantien er begrenset til, etter eget skjønn, reparere deler funnet defekt ved normal bruk, vedlikehold og service; eller erstatte slike deler med nye originale Can-Am ATV-deler uten kostnad for deler og arbeid hos alle autoriserte Can-Am ATV-distributør/-forhandler i perioden garantien i henhold til vilkårene som er beskrevet her. BRPs ansvar er begrenset til å utføre nødvendige reparasjoner eller utskifting av deler. Eieren kan ikke kreve at Can-Am ATV-en skal tilbakekalles eller at kjøpet skal

avlyses hvis han/hun mener at garantien ikke blir overholdt. Du kan ha andre juridiske rettigheter som kan variere fra land til land.

I tilfelle service er påkrevet utenfor det opprinnelige salgsstedet, vil eieren være ansvarlig for eventuelle tilleggsavgifter på grunn av lokale rutiner og vilkår, for eksempel, men ikke begrenset til frakt, forsikring, skatter, lisensavgifter, importavgifter og alle andre økonomiske avgifter, inkludert de som pålegges av regjeringer, stater, territorier og deres respektive byråer.

BRP forbeholder seg retten til å forbedre eller endre produkter fra tid til annen uten å påta seg noen forpliktelse til å endre produkter som er produsert tidligere.

OVERFØRING

Hvis produktet skifter eier i løpet av garantiens dekningsperiode, skal denne garantien overføres til den nye eieren og være gyldig for den resterende dekningsperioden forutsatt at BRP eller en autorisert Can-Am ATV-distributør/forhandler mottar et bevis på at den forrige eieren godtar overføringen av eierskap og i tillegg mottar kontaktopplysninger for den nye eieren.

ASSISTANSE TIL KUNDER

Hvis det skulle oppstå strid eller krangel i forbindelse med denne begrensede garantien, anbefaler BRP at du forsøker å løse problemet med Can-Am ATV-forhandleren/-distributøren. Vi anbefaler at du drøfter saken med servicesjefen eller eieren hos den autoriserte Can-Am ATV-distributøren/forhandleren.

Hvis saken fortsatt ikke er løst, kontakt BRP ved å fylle ut kundens kontaktskjema på www.brp.com eller kontakt BRP per post til én av adressene som er oppført under avsnittet *Kontakt oss* i denne håndboken.

BRPS BEGRENSEDE GARANTI FOR EØS, SAMVELDET AV UAVHENGIGE STATER OG TYRKIA: 2023 CAN-AM® ATV

OMFANGET AV DEN BEGRENSEDE GARANTIEN

Bombardier Recreational Products Inc. ("BRP") garanterer at 2023 Can-Am ATV-er som selges av distributører eller forhandlere som er autorisert av BRP å distribuere Can-Am ATV-er ("Can-Am ATV-distributør/forhandler") i medlemslandene i det europeiske økonomiske samarbeidsområdet (som består av statene i EU pluss Storbritannia, Norge, Island og Liechtenstein) ("EØS"), medlemslandene i Samveldet av uavhengige stater (inkludert Ukraina og Turkmenistan) ("CIS") og Tyrkia, er fri for defekter i materiale eller utførelse for perioden og under forholdene som er beskrevet nedenfor.

Deler og tilbehør som ikke er installert fra fabrikk er ikke dekket under denne begrensede garantien.

Se den aktuelle teksten om den begrensede garantien for deler og tilbehør.

Denne begrensede garantien vil bli ugyldig hvis: (1) ATV-en er eller har vært brukt til kappkjøring eller annen konkurransepreget aktivitet, på et hvilket som helst tidspunkt, også av den tidligere eieren, eller (2) ATV-en har blitt endret eller modifisert på en slik måte at det påvirker driften, yteevnen eller holdbarheten på en negativ måte eller slik at tilsiktet bruk er endret.

ANSVARSBEGRENSNING

SÅ FREMT LOVEN TILLATER DET GJELDER OG GODTAS DENNE UTTRYKKE-
KELIGE GARANTIEN I STEDET FOR ALLE ØVRIGE UTTRYKKE-
LIGE ELLER UNDERFORSTÅTTE GARANTIER, INKLUSIVE, OG UTEN BEGREN-
SNING, ENHVER GARANTI OM SALGBARHET ELLER EGNETHET FOR NOE SPESIE-
LLE FORMÅL. I DEN UTSTREKNING DE IKKE KAN FRASKRIVES, ER UN-
DERFORSTÅTTE GARANTIER BEGRENSET TIL VARIGHETEN AV DEN
UTTRYKTE GARANTIEN. TILFELDIGE SKADER OG FØLGESKADER ER
UTELUKKET FRA DEKNING UNDER DENNE GARANTIEN. NOEN JURISDIK-
SJONER TILLATTER IKKE FRASKRIVNINGENE, BEGRENSNINGENE OG
UTELUKKELSENE SOM ER IDENTIFISERT OVENFOR. AV DEN GRUNN
GJELDER DE KANSKJE IKKE DEG. DENNE GARANTIEN GIR DEG SPESIE-
LLE RETTIGHETER, OG DU KAN OGSÅ HA ANDRE RETTIGHETER SOM VA-
RIERER FRA LAND TIL LAND.

Verken Can-Am ATV-distributører/-forhandlere eller andre personer har fullmakt til å gi noen bekreftelse, representasjon eller garanti når det gjelder produktet utenom det som står i denne begrensede garantien. Hvis det skjer, kan det ikke håndheves mot BRP.

BRP forbeholder seg retten til å endre denne garantien på et hvilket som helst tidspunkt. Det skal forstås at slike endringer ikke vil forandre garantivilkårene som gjelder for produkter som ble solgt mens denne garantien gjelder.

UNNTAK – FØLGENDE OMFATTES IKKE AV GARANTIEN

Følgende er under ingen omstendigheter dekket av denne begrensede garantien:

- naturlig slitasje

CAN-AM® ATV

- punkter med rutinemessig vedlikehold, trimming, justeringer
- Skade som skyldes uaktsomhet eller manglende egnet vedlikehold og/eller lagring, som beskrevet i brukerhåndboken;
- skade som er et resultat av at deler er fjernet, feilaktig reparasjon, service, vedlikehold eller endring, eller bruk av deler eller tilbehør som ikke er produsert eller godkjent av BRP, som etter rimelig skjønn enten er inkompatible med produktet eller som påvirker produktets drift, yteevne eller varighet på en negativ måte, eller som er et resultat av at reparasjoner er utført av en person som ikke er en autorisert Can-Am ATV-distributør/-forhandler
- skader forårsaket av misbruk, unormal bruk, forsømmelse, konkurranse løp eller bruk av produktet på en måte som er uforenlig med anbefalt drift i brukerhåndboken
- skade som er et resultat av ulykke, nedsenkning, brann, snø, vanninnføring, brann, tyveri, vandalisme eller naturkatastrofe
- Bruk av drivstoff, oljer eller smøremidler som ikke er beregnet på Produktet (se brukerhåndboken);
- skader som skyldes rust, korrosjon eller eksponering for vær og vind
- tilfeldige skader, følgeskader eller skader av noe slag, inkludert men ikke begrenset til sleping, lagring, transportkostnader telefon, leie, drosje, uleilighet, forsikringsdekning, låneavdrag, tap av tid, tap av inntekter eller tid tapt grunnet nedetid som et resultat av servicearbeid

GARANTIPERIODE

Denne begrensede garantien gjelder fra (1) leveringsdato til første detaljforbruker eller fra (2) den dato produktet ble tatt i bruk for første gang, alt etter hvilken dato som kommer først, for en periode på:

1. TJUEFIRE (24) ETTERFØLGENDE MÅNEDER for privat bruk.
2. SEKS (6) ETTERFØLGENDE MÅNEDER for kommersielt bruk eller utleie.

Produktet brukes kommersielt når det brukes i forbindelse med arbeid eller beskjeftigelse som skaper inntekt i løpet av en hvilken som helst garantiperiode. Produktet brukes også kommersielt når, på noe tidspunkt i løpet av garantiperioden, den har et registreringsnummer for kommersiell bruk.

Reparasjon eller erstatning av deler eller ytelse av service under denne garantien forlenger ikke gyldigheten av denne garantien ut over dens opprinnelige utløpsdato.

Vær oppmerksom på at varigheten og eventuelle andre modaliteter i garantidekningen er underlagt gjeldende nasjonalt eller lokalt lovverk.

BETINGELSER FOR Å HA GARANTIDEKNING

Denne garantidekningen er tilgjengelig bare når alle betingelsene nedenfor er oppfylt:

- 2023 Can-Am ATV-en må være kjøpt som ny og ubrukt av den første eieren fra en Can-Am ATV-distributør/-forhandler som er autorisert til å distribuere Can-Am ATV-er i landet der salget ble utført.
- BRPs spesifiserte inspeksjonsprosess med kontroll før levering må være gjennomført og dokumentert.

- Produktet må være riktig registrert av en autorisert Can-Am ATV-distributør/-forhandler.
- 2023 Can-Am ATV-en må være kjøpt innen EØS av en innbygger fra EØS, i Samveldet av uavhengige stater for innbyggere i land som dette området består av, og i Tyrkia for innbyggere i Tyrkia.
- Rutinevedlikehold som er beskrevet i brukerhåndboken, må utføres til rett tid for at garantidekningen skal opprettholdes. BRP forbeholder seg retten til å gjøre garantidekningen avhengig av bevis på riktig vedlikehold.

BRP vil ikke innfri denne begrensede garantien for privat bruk eller kommersiell bruk hvis ett eller flere av vilkårene foran ikke er tilfredsstillt. Slike begrensninger er nødvendige for at BRP skal kunne beholde både sikkerheten til sine produkter og for sine kunder og publikum generelt.

HVA DU MÅ GJØRE FOR Å FÅ GARANTIDEKNING

Kunden må slutte å bruke ATV-en når noe unormalt oppstår. Kunden må varsle en Can-Am ATV-distributør/-forhandler i løpet av to (2) måneder etter at en feil opptrer, sørge for nødvendig tilgang til produktet og mulighet til å reparere det. Kunden må også presentere for den autoriserte Can-Am ATV-distributøren/-forhandleren bevis på at produktet er kjøpt og må signere reparasjons-/arbeidsordren før reparasjonen starter for å godkjenne garantireparasjonen. Alle deler som skiftes ut under denne begrensede garantien blir BRPs eiendom.

Vær oppmerksom på at varslingsfristen er underlagt gjeldende nasjonale eller lokale lover i kundens land.

HVA BRP VIL GJØRE

I den grad loven tillater det, er BRPs forpliktelser under denne garantien er begrenset til, etter eget skjønn, reparere deler funnet defekt ved normal bruk, vedlikehold og service; eller erstatte slike deler med nye originale Can-Am ATV-deler uten kostnad for deler og arbeid hos alle autoriserte Can-Am ATV-distributør/-forhandler i perioden garantien i henhold til vilkårene som er beskrevet her. BRPs ansvar er begrenset til å utføre nødvendige reparasjoner eller utskifting av deler. Eieren kan ikke kreve at Can-Am ATV-en skal tilbakekalles eller at kjøpet skal avlyses hvis han/hun mener at garantien ikke blir overholdt. Du kan ha andre juridiske rettigheter som kan variere fra land til land.

Hvis det er behov for service utenfor EØS, SUS eller Tyrkia, må eieren betale for tilleggsutgifter ifølge lokal forhold og forskrifter. Disse utgiftene kan blant annet være frakt, forsikring, skatter, lisensavgifter, importtoll og alle andre økonomiske utgifter, inkludert de som regjeringer, stater, territorier og deres respektive organer pålegger.

BRP forbeholder seg retten til å forbedre eller endre produkter fra tid til annen uten å påta seg noen forpliktelse til å endre produkter som er produsert tidligere.

OVERFØRING

Hvis produktet skifter eier i løpet av garantiens dekningsperiode, skal denne garantien overføres til den nye eieren og være gyldig for den resterende dekningsperioden forutsatt at BRP eller en autorisert Can-Am ATV-distributør/-forhandler

mottar et bevis på at den forrige eieren godtar overføringen av eierskap og i tillegg mottar kontaktopplysninger for den nye eieren.

ASSISTANSE TIL KUNDER

Hvis det skulle oppstå strid eller krangel i forbindelse med denne begrensede garantien, anbefaler BRP at du forsøker å løse problemet med Can-Am ATV-forhandleren/-distributøren. Vi anbefaler at du drøfter saken med servicesjefen eller eieren hos den autoriserte Can-Am ATV-distributøren/-forhandleren.

Hvis saken fortsatt ikke er løst, kontakt BRP ved å fylle ut kundens kontaktskjema på www.brp.com eller kontakt BRP per post til én av adressene som er oppført under avsnittet *Kontakt oss* i denne håndboken.

TILLEGGSVILKÅR FOR FRANKRIKE

Følgende vilkår gjelder bare for produkter solgt i Frankrike:

Selgeren skal levere varer som overholder kontrakten, og skal være ansvarlig for defekter som eksisterer ved levering. Selger skal også være ansvarlig for feil som følge av emballasje, monteringsanvisninger eller installasjonen når den er dennes ansvar i henhold til kontrakten eller hvis utført under dennes ansvar. For å være i samsvar med kontrakten må godet:

1. Være tilpasset normal bruk for lignende varer og, hvis aktuelt:
 - Samsvare med beskrivelsen gitt av selgeren og ha kvalitetene som ble presentert kjøperen via prøve eller modell;
 - Ha kvalitetene en kjøper med rette kan forvente med tanke på de offentlige erklæringene til selgeren, produsenten eller dens representant, inkludert i reklame eller merking; eller
2. Ha egenskapene partene i fellesskap har blitt enige om eller være tilpasset den spesifikke bruken som den er påtenkt av kjøperen, påpekt av selgeren og akseptert av selgeren.

Handlingen for manglende overholdelse må utføres innen to år etter levering av varen. Selgeren er ansvarlig for garantien for den solgte varens skjulte defekter dersom disse skjulte defektene gjør varen uegnet for tiltenkt bruk, eller dersom de reduserer dens bruk på en slik måte at kjøperen ikke ville ha anskaffet varen eller ville gitt en lavere pris hvis dette hadde vært kjent. Handlingen for slike skjulte defekter skal tas av kjøperen innen 2 år etter at defekten er oppdaget.

KUNDEINFORMASJON

INFORMASJON OM DATAVERN

Bombardier Recreational Products inc., tilknyttede selskaper og datterselskaper («BRP») forplikter seg til å beskytte ditt personvern og støtter en generell policy med åpenhet om hvordan vi samler inn, bruker og utleverer personlige opplysninger om deg som del av å utviklet vår relasjon til deg. **Du finner mer informasjon under BRPs retningslinjer for personvern:**

<https://brp.com/en/privacy-policy.html> eller ved å skanne QR-koden nedenfor.

Vi har passende sikkerhetstiltak for å beskytte dine personlige opplysninger mot tap og uautorisert tilgang.

Personlige opplysninger som kan samles inn av BRP, direkte fra deg eller fra autoriserte forhandlere eller autoriserte tredjeparter, inkluderer:

- **Informasjon om kontakt, demografi og registrering** (f.eks. navn, komplett adresse, telefonnummer, e-post, kjønn, eierskapshistorikk, kommunikasjonsspråk)
- **Informasjon om kjøretøyet** (f.eks. serienummer, kjøps- og leveringsdato, enhetsbruk, kjøretøyets plassering og bevegelser)
- **Tredjepartsinformasjon** (f.eks. informasjon fra BRP-partnere, informasjon om felles markedsføringsaktiviteter, sosiale medier)
- **Teknologisk informasjon** (f.eks. IP-adresse, type enhet, operativsystem, type nettleser, nettsider du besøker, informasjonspakser og lignede teknologi når du bruker nettsidene til BRP eller forhandlere eller mobile applikasjoner)
- **Informasjon om kontakt med BRP** (f.eks. informasjon som samles inn når du ringer en BRP-salgsrepresentant, kjøper noe fra nettsiden til BRP, registrerer deg for BRPs e-poster, deltar i konkurranser o.l. som sponses av BRP eller deltar på begivenheter som sponses av BRP)
- **Informasjon om transaksjonen** (f.eks. informasjon som kreves for å håndtere returer, betalingsinformasjon når du kjøpte produkter eller tjenester via våre nettsider eller mobile apper og andre problemer knyttet til kjøp av BRP-produkter)

Denne informasjonen kan brukes til og behandles for følgende formål:

- Sikkerhet
- Kundestøtte for salg og ettersalg (f.eks. fullføre eller følge opp kjøpet eller vedlikehold)
- Registrering og garanti
- Kommunikasjon (f.eks. sende en BRP-tilfredshetsundersøkelse)
- Atferdsbasert reklame, profilering og stedsbaserte tjenester (f.eks. tilby tilpasset opplevelse)
- Samsvar og løsning av tvister
- Markedsføring og reklame
- Assistanse (f.eks. hjelp med leveringsproblemer, håndtere returer og andre problemer knyttet til ditt kjøp av BRP-produkter).

Vi kan også bruke personlig informasjon til å generere samlet eller statistisk informasjon som ikke lenger identifiserer deg personlig.

Dine personlige opplysninger kan utleveres til følgende: BRP, BRPs autoriserte forhandlere, distributører, tjenesteleverandører, reklame- og markedsføringspartnere og andre autoriserte tredjeparter.

Vi kan motta informasjon om deg fra forskjellige kilder, inkludert tredjepart, for eksempel BRBs forhandlernettsverk og partnere som vi tilbyr felles tjenester med

eller har felles markedsføringsaktiviteter. Vi kan også motta informasjon om deg fra sosiale plattformer som Facebook og Twitter når du kommuniserer med oss på disse plattformene.

Avhengig av omstendighetene kan dine personlige opplysninger kommuniseres utenfor regionen der du bor. Dine personlige opplysninger beholdes bare så lenge som det er nødvendig for det formålet de ble innhentet for og i henhold til vår oppbevaringspolicy.

Hvis du vil bruke din rett angående personvern (f.eks. rett til tilgang, rett til korrigering), for å trekke tilbake ditt samtykke og bli fjernet fra adresselisten for markedsføringsformål tilfredshetsundersøkelse eller hvis du har generelle spørsmål om personvern, kan du ta kontakt med BRPs personvernombud på e-post **privacyofficer@brp.com** eller via vanlig post:

BRP Legal Service, 726 St-Joseph, Valcourt, Quebec, Canada, J0E 2L0.

Når BRP behandler dine personlige opplysninger, gjøres det i samsvar med retningslinjene for personvern, tilgjengelig her: <https://www.brp.com/en/privacy-policy.html> eller ved å bruke følgende QR-kode.



KONTAKT OSS

www.brp.com

Asia og Stillehavsområdet

Australia

6 Lord Street
Lakes Business Park
Botany, NSW 2019

Kina

Room 301, Building 6,
10 Hengshan Road,
Xuhui District,
Shanghai 200030

Japan

21F Shinagawa East One Tower
2-16-1 Konan, Minato-ku-ku,
Tokyo 108-0075

New Zealand

Suite 1.6, 2-8 Osborne Street,
Newmarket, Auckland 2013

Europa, Midtøsten og Afrika

Belgia

Oktrooiplein 1
9000 Gent

Tsjekkia

Stefanikova 43a
Prague 5
150 00

Tyskland

Itterpark 11
40724 Hilden

Finland

Isoaavantie 7
PL 8040
96101 Rovaniemi

Frankrike

Arteparc Bâtiment B
Route de la côte d'Azur,
13 590 Meyreuil

Norge

Ingvald Ystgaardsvei 15
N-7484 Trondheim
Salg, marketing, ettermarked

Sverige

Spinnvägen 15

903 61 Umeå
Sweden 90821

Sveits

Avenue d'Ouchy 4-6
1006 Lausanne

Latin-Amerika

Brasil

Av. James Clerck Maxwell, 230
Campinas, Sao Paulo
CEP 13069-380

Mexico

Av. Ferrocarril 202
Parque Industrial Querétaro
Santo Rosa Jauregui, Querétaro
C.P. 76220

Nord-Amerika

Canada

3200A, rue King Ouest,
Suite 300
Sherbrooke (Québec) J1L 1C9

USA

10101 Science Drive
Sturtevant, Wisconsin
53177

ADRESSEENDRING / SKIFTE AV EIER

Hvis adressen din er endret eller du er den nye eieren av kjøretøyet, ber vi deg varsle BRP ved å enten:

- Varsle en autorisert Can-Am-forhandler.
- **Bare Nord-Amerika:** ring 1 888 272-9222.
- Send inn ett av adresseendringskortene på de følgende sidene til én av adressene til BRP som er angitt i avsnittet *Kontakt oss* denne håndboken.

I tilfelle skifte av eier, legg ved bevis på at den tidligere eieren har sagt seg enig i overføringen.

Denne informasjon er dessuten meget viktig også etter at den begrensede garantien har utløpt, fordi BRP kan kontakte eieren av kjøretøyet hvis det blir nødvendig, for eksempel hvis tilbakekalling blir nødvendig av sikkerhetsmessige årsaker. Det er eierens ansvar å varsle BRP.

STJÅLNE ENHETER: Hvis kjøretøyet ditt blir stjålet, bør du varsle BRP eller en autorisert Can-Am forhandler. Vi vil be deg om å oppgi navn, adresse, telefonnummer, kjøretøyets identifikasjonsnummer og datoen det ble stjålet.

Denne siden er
tom med hensikt

ENDRING AV ADRESSE NY EIER 

KJØRETØYETS IDENTIFIKASJONSNUMMER

Modellnummer

Kjøretøyets identifikasjonsnummer (V.I.N.)

GAMMEL ADRESSE
ELLERTIDLIGERE EIER:

NAVN

NR.

GATE

LEIL

STED

FYLKE

POSTNUMMER

LAND

TELEFON

NY ADRESSE
ELLER NY EIER:

NAVN

NR.

GATE

LEIL

STED

FYLKE

POSTNUMMER

LAND

TELEFON

E-POSTADRESSE

ENDRING AV ADRESSE NY EIER 

KJØRETØYETS IDENTIFIKASJONSNUMMER

Modellnummer

Kjøretøyets identifikasjonsnummer (V.I.N.)

GAMMEL ADRESSE
ELLERTIDLIGERE EIER:

NAVN

NR.

GATE

LEIL

STED

FYLKE

POSTNUMMER

LAND

TELEFON

NY ADRESSE
ELLER NY EIER:

NAVN

NR.

GATE

LEIL

STED

FYLKE

POSTNUMMER

LAND

TELEFON

E-POSTADRESSE

Denne siden er
tom med hensikt

MERKNADER: _____

MERKNADER: _____

MERKNADER: _____

MERKNADER: _____

MERKNADER: _____

MERKNADER: _____

MERKNADER: _____

MERKNADER: _____

MERKNADER: _____

MERKNADER: _____

Modellnr. _____

KJØRETØYETS

IDENTIFIKASJONSNUMMER (V.I.N.) _____

MOTORENS

IDENTIFIKASJONSNUMMER (E.I.N.) _____

Eier: _____

NAVN

Nr.

GATE

LEIL

STED

FYLKE

POSTNUMMER

Kjøpsdato _____

ÅR

MÅNED

DAG

Utløpsdato for garanti _____

ÅR

MÅNED

DAG

Skal fylles ut av forhandleren ved salgstidspunktet.

OMRÅDE FOR FORHANDLERSTEMPEL

⚠ ADVARSEL

DET KAN VÆRE FARLIG Å BRUKE KJØRETØYET.

En kollisjon eller velt kan skje raskt, også under rutinemånøvre som svinging og kjøring i bakker eller over hindringer, hvis du ikke følger nødvendig forholdsregler.

ALVORLIGE SKADER ELLER DØDSFALL kan bli resultatet hvis du ikke følger disse anvisningene:

- **FØR DU BRUKER DETTE KJØRETØYET, MÅ DU LESE DENNE BRUKERHÅNDBOKEN, ALLE SIKKERHETSDEKALENE PÅ PRODUKTET OG SE SIKKERHETSVIDEOEN.**
- **KJØR ALDRI DETTE KJØRETØYET UTEN TILSTREKKELIGE INSTRUKSJONER.**
Fullfør et sertifisert opplæringskurs.
- **FOR MAX-MODELLER MÅ DU ALDRI TA MED MER ENN EN PASSASJER.**
Du øker risikoen for å miste kontrollen hvis du tar med mer enn én passasjer.
- **FOR 1-SETERS MODELLER MÅ DU ALDRI TA MED EN PASSASJER.**
Du øker risikoen for å miste kontrollen hvis du tar med en passasjer.



- **OVERHOD ALLTID TRAFIKKREGLENE** når du kjører på en vei, også om det er en jord- eller grusvei.
- **FØRER OG PASSASJER (MAX-modeller) SKAL ALLTID HA PÅ SEG EN GODKJENT HJELM,** beskyttelsesbriller og beskyttende klær.
- **BRUK ALDRI SAMMEN MED NARKOTIKA ELLER ALKOHOL.**
Disse reduserer reaksjonstiden og svekker dømmekraften.
- **KJØR ALDRI DETTE KJØRETØYET VED FOR HØY HASTIGHET.**
Du øker risikoen for å miste kontrollen hvis du kjører dette kjøretøyet ved hastigheter som er for høye i forhold til terrenget, visibilitet eller ditt erfaringsnivå.
- **FORSØK ALDRI Å STEILE, HOPPE ELLER UTFØRE ANDRE STUNT.**

©TM og BRP-logoen er varemerker som eies av BOMBARDIER RECREATIONAL PRODUCTS INC. eller dets tilknyttede selskaper.

©2022 BOMBARDIER RECREATIONAL PRODUCTS INC. ALLE RETTIGHETER RESERVERT.

www.brp.com

SKI-DOO®

LYNX®

SEA-DOO®

EVINRUDE®

CAN-AM®

ROTAX®