

**can-am**



**MAVERICK X MR**

# РУКОВОДСТВО ПО ЭКСПЛУАТАЦИИ

Включает информацию о мерах безопасности,  
транспортном средстве и техническом  
обслуживании

RU  
NO  
RU  
SA

## **⚠ ПРЕДОСТЕРЕЖЕНИЕ**

Прочитайте настоящее руководство по эксплуатации. Оно содержит важную информацию по мерам безопасности.

Минимальный рекомендованный возраст водителя: 16 лет и старше с действительным водительским удостоверением. Всегда храните это руководство по эксплуатации вместе с транспортным средством.

Снятие или изменение деталей, относящихся к системе улавливания паров топлива, на этом OHRV является незаконным.

Нарушители могут быть привлечены к административной и/или уголовной ответственности по законам штата Калифорния и федеральным законам США.

### ОСТОРОЖНО

МОТОВЕЗДЕХОД ОТНОСИТСЯ К ЧИСЛУ ТРАНСПОРТНЫХ СРЕДСТВ ПОВЫШЕННОЙ ОПАСНОСТИ. Если не принять соответствующих мер предосторожности, даже при выполнении обычных маневров, таких как поворот, движение по склону или преодоление препятствий, может произойти столкновение или опрокидывание мотовездехода.

Для вашей безопасности, поймите и следуйте всем инструкциям, содержащимся в данном Руководстве и на предупреждающих наклейках на корпусе мотовездехода. Пренебрежение этими предостережениями, может стать причиной получения СЕРЬЕЗНЫХ ТРАВМ и даже ЛЕТАЛЬНОГО ИСХОДА.

Всегда храните это руководство по эксплуатации вместе с транспортным средством.

### ОСТОРОЖНО

Несоблюдение инструкций и рекомендаций по мерам безопасности, которые содержатся в руководстве по эксплуатации, в ВИДЕОРОЛИКЕ ПО БЕЗОПАСНОСТИ и на предупреждающих наклейках, расположенных на транспортном средстве, может привести к травмам, а возможно и к смерти.

### ОСТОРОЖНО

По своим характеристикам это транспортное средство может превосходить другие транспортные средства, которыми вы могли управлять ранее. Уделите время, чтобы ознакомиться со своим новым транспортным средством.

## ПРЕДУПРЕЖДЕНИЕ В СООТВЕТСТВИИ С ПОЛОЖЕНИЕМ 65 ШТАТА КАЛИФОРНИЯ

### ОСТОРОЖНО

При эксплуатации, техническом обслуживании и ремонте внедорожных транспортных средств вы можете подвергаться воздействию химических соединений, включая отработавшие газы, угарный газ, фталаты и свинец, которые известны в штате Калифорния, как вызывающие возникновение онкологических заболеваний, дефектов деторождения и других нарушений репродуктивной функции. Чтобы минимизировать такое воздействие, избегайте вдыхания отработавших газов, не допускайте работу двигателя на холостом ходу дольше, чем это действительно необходимо, техническое обслуживание и ремонт вашего транспортного средства производите в хорошо вентилируемом месте, надевайте перчатки и часто мойте руки. Подробные сведения см.

[www.p65warnings.ca.gov/products/passenger-vehicle](http://www.p65warnings.ca.gov/products/passenger-vehicle).

™® – товарные знаки компании BRP или ее дочерних компаний..  
Неполный список торговых марок, являющихся собственностью компании  
Bombardier Recreational Products Inc. или ее филиалов:

Can-Am®

D.E.S.S.™

DPST™

XPS®

ROTAX®

Maverick™

X™

Все права защищены. Запрещается воспроизводить любую из частей настоящего руководства по эксплуатации без предварительного письменного разрешения компании Bombardier Recreational Products Inc.  
©Bombardier Recreational Products Inc. (BRP) 2022

Эта страница намеренно оставлена пустой.

---

Deutsch	Dieses Handbuch ist möglicherweise in Ihrer Landessprache verfügbar. Bitte wenden Sie sich an Ihren Händler oder besuchen Sie: <a href="http://www.operatorsguides.brp.com">www.operatorsguides.brp.com</a>
English	This guide may be available in your language. Check with your dealer or go to: <a href="http://www.operatorsguides.brp.com">www.operatorsguides.brp.com</a>
Español	Es posible que este manual esté disponible en su idioma. Consulte a su distribuidor o visite: <a href="http://www.operatorsguides.brp.com">www.operatorsguides.brp.com</a>
Français	Ce guide peut être disponible dans votre langue. Vérifier avec votre concessionnaire ou aller à: <a href="http://www.operatorsguides.brp.com">www.operatorsguides.brp.com</a>
Italiano	Questa guida potrebbe essere disponibile nella propria lingua. Contattare il concessionario o consultare: <a href="http://www.operatorsguides.brp.com">www.operatorsguides.brp.com</a>
中文	本手册可能有您的语种的翻译版本。请向经销商询问，或者登录 <a href="http://www.operatorsguides.brp.com">www.operatorsguides.brp.com</a> 查询。
日本語	このガイドは、言語によって翻訳版が用意されています。ディーラーに問い合わせるか、次のアドレスでご確認ください： <a href="http://www.operatorsguides.brp.com">www.operatorsguides.brp.com</a>
Nederlands	Deze handleiding kan beschikbaar zijn in uw taal. Vraag het aan uw dealer of ga naar: <a href="http://www.operatorsguides.brp.com">www.operatorsguides.brp.com</a>
Norsk	Denne boken kan finnes tilgjengelig på ditt eget språk. Kontakt din forhandler eller gå til: <a href="http://www.operatorsguides.brp.com">www.operatorsguides.brp.com</a>
Português	Este manual pode estar disponível em seu idioma. Fale com sua concessionária ou visite o site: <a href="http://www.operatorsguides.brp.com">www.operatorsguides.brp.com</a>
Русский	Воспользуйтесь руководством на вашем языке. Узнайте о его наличии у дилера или на странице по адресу <a href="http://www.operatorsguides.brp.com">www.operatorsguides.brp.com</a>
Suomi	Käyttöohjekirja voi olla saatavissa omalla kielelläsi. Tarkista jälleenmyyjältä tai käy osoitteessa: <a href="http://www.operatorsguides.brp.com">www.operatorsguides.brp.com</a>
Svenska	Denna bok kan finnas tillgänglig på ditt språk. Kontakta din återförsäljare eller gå till: <a href="http://www.operatorsguides.brp.com">www.operatorsguides.brp.com</a>

Модели, на которые распространяется данное руководство по эксплуатации

Maverick X mr Turbo RR 64 дюйма  
Maverick X mr Turbo RR 72 дюйма

В Канаде продукция распространяется и обслуживается компанией Bombardier Recreational Products Inc. (BRP).

На территории США продукция распространяется и обслуживается компанией BRP US Inc.

В Европейской экономической зоне (которая состоит из государств Европейского союза, Соединенного Королевства, Норвегии, Исландии и Лихтенштейна) (ЕЭЗ), на территории государств-членов Содружества Независимых Государств (в том числе Украины и Туркменистана) (СНГ) и Турции продукция распространяется и обслуживается компанией BRP European Distribution S.A., а также другими филиалами или дочерними компаниями компании BRP.

В других странах продукция распространяется и обслуживается компанией Bombardier Recreational Products Inc. (BRP) или ее филиалами.

# СОДЕРЖАНИЕ

## ОБЩАЯ ИНФОРМАЦИЯ

<b>ОБЩИЕ СВЕДЕНИЯ</b> .....	<b>10</b>
Прежде чем приступить к эксплуатации .....	10
Предупреждения .....	10
О настоящем Руководстве .....	10

## МЕРЫ БЕЗОПАСНОСТИ

<b>ОБЩИЕ МЕРЫ ПРЕДОСТОРОЖНОСТИ</b> .....	<b>14</b>
Избегайте отравления угарным газом .....	14
Берегитесь воспламенения топлива и прочих опасностей .....	14
Берегитесь ожогов .....	15
Аксессуары и внесение изменений в конструкцию .....	15
<b>БЕЗОПАСНАЯ ЭКСПЛУАТАЦИЯ — ОБЯЗАННОСТИ</b> .....	<b>16</b>
Ответственность владельца .....	16
Квалификация и ответственность водителя .....	16
Двигайтесь, соблюдая осторожность .....	17
Система пассивных средств безопасности .....	18
Условия движения .....	18
<b>КОНТРОЛЬНЫЙ ОСМОТР ПЕРЕД ПОЕЗДКОЙ</b> .....	<b>20</b>
Контрольный лист осмотра мотовездехода .....	20
<b>ПОДГОТОВКА К ПОЕЗДКЕ</b> .....	<b>25</b>
Прежде чем начать движение .....	25
Экипировка .....	25
<b>ЧТОБЫ ИЗБЕЖАТЬ АВАРИЙ</b> .....	<b>28</b>
Предотвращение опрокидываний .....	28
Предотвращение столкновений .....	29
<b>УПРАВЛЕНИЕ МОТОВЕЗДЕХОДОМ</b> .....	<b>30</b>
Практические упражнения .....	30
Эксплуатация на пересеченной местности .....	31
Техника вождения .....	31
<b>ПЕРЕМЕЩЕНИЕ ГРУЗОВ И РАБОТЫ</b> .....	<b>39</b>
Рабочее применение транспортного средства .....	39
Перевозка грузов .....	39
<b>ВАЖНЫЕ НАКЛЕЙКИ НА ТРАНСПОРТНОМ СРЕДСТВЕ (КАНАДА/ США)</b> .....	<b>43</b>
Ярлык .....	43
Предупреждающие наклейки .....	45
Таблички соответствия .....	55
Таблички с технической информацией .....	57
<b>ВАЖНЫЕ НАКЛЕЙКИ НА ТРАНСПОРТНОМ СРЕДСТВЕ (ВСЕ СТРА- НЫ, ЗА ИСКЛЮЧЕНИЕМ КАНАДЫ/США)</b> .....	<b>58</b>
Пиктограмма по безопасности .....	58
Таблички с технической информацией .....	70

**ИНФОРМИРОВАНИЕ О ПРОБЛЕМАХ С БЕЗОПАСНОСТЬЮ .....71****ИНФОРМАЦИЯ О ТРАНСПОРТНОМ СРЕДСТВЕ**

<b>ОСНОВНЫЕ ОРГАНЫ УПРАВЛЕНИЯ .....74</b>	<b>74</b>
Руль .....	74
Педаль акселератора .....	75
Педаль тормоза .....	75
Рычаг переключения передач .....	75
<b>ДОПОЛНИТЕЛЬНЫЕ ОРГАНЫ УПРАВЛЕНИЯ.....78</b>	<b>78</b>
Радиочастотный ключ D. E. S. S. и радиочастотное контактное устройство D. E. S. S. Контактное устройство.....	78
Кнопка запуска/остановки двигателя.....	79
Переключатель света фар .....	79
Переключатель режимов работы трансмиссии 2WD/4WD/Блокировка переднего дифференциала (при наличии) .....	80
Переключатель режимов движения .....	81
Пульт управления .....	81
Переключатель блокировки .....	81
Переключатель лебедки .....	82
Переключатель звукового сигнала (на соответствующих моделях).....	83
<b>ОБОРУДОВАНИЕ .....84</b>	<b>84</b>
Регулируемая рулевая колонка.....	85
Подстаканники .....	86
Поручни пассажира.....	86
Перчаточный ящик.....	86
Возимый комплект инструментов .....	87
Подножки .....	87
Двери.....	87
Ремни безопасности .....	87
Сиденья .....	89
Крышка топливного бака .....	92
Багажная площадка .....	92
Буксировочный крюк .....	92
Колесный скребок .....	93
Электрическая розетка (12 В).....	93
Центральное зеркало заднего вида .....	94
Лебедка (при наличии).....	94
<b>ЦИФРОВОЙ ДИСПЛЕЙ С ДИАГОНАЛЬЮ 19,3 СМ (ПУЛЬТ УПРАВЛЕНИЯ) .....96</b>	<b>96</b>
Основные функции .....	96
настройки.....	99
<b>ТЮНИНГ .....102</b>	<b>102</b>
Выбор режима работы усилителя руля .....	102
Указания по регулировке подвески.....	103
Заводские настройки подвески .....	104
Настройки подвески .....	104
<b>РАСХОД ТОПЛИВА .....107</b>	<b>107</b>
Требования к топливу .....	107
Заправка топливом .....	108



<b>ПЕРИОД ОБКАТКИ</b> .....	<b>110</b>
Эксплуатация в период обкатки .....	110
<b>ОСНОВНЫЕ ОПЕРАЦИИ</b> .....	<b>111</b>
Запуск двигателя .....	111
Вывод электрооборудования из режима ожидания .....	111
Использование рычага переключения .....	111
Правильный выбор передачи (понижающая или повышающая) .....	111
Электронная система защиты приводного ремня (если система установлена и активирована) .....	112
Остановка двигателя и стоянка .....	113
Советы по увеличению срока службы приводного ремня .....	114
<b>СПЕЦИАЛЬНЫЕ ПРОЦЕДУРЫ</b> .....	<b>115</b>
Если в вариатор попала вода .....	115
Действия при разряде аккумуляторной батареи .....	115
Что делать, если транспортное средство перевернулось .....	115
Действия при затоплении мотовездехода .....	116
<b>ТРАНСПОРТИРОВКА ТРАНСПОРТНОГО СРЕДСТВА</b> .....	<b>117</b>
Погрузка на транспортировочную технику с использованием собственной мощности мотовездехода .....	119
Использование лебедки для погрузки транспортного средства на транспортировочную технику .....	119
Крепление транспортного средства для перевозки .....	120
Выгрузка транспортного средства с прицепа .....	121
<b>ПОДЪЕМ МОТОВЕЗДЕХОДА С ПОМОЩЬЮ ДОМКРАТА</b> .....	<b>122</b>
Передняя часть транспортного средства .....	122
Задняя часть мотовездехода .....	122

## **ТЕХНИЧЕСКОЕ ОБСЛУЖИВАНИЕ**

<b>ГРАФИК ОБСЛУЖИВАНИЯ</b> .....	<b>124</b>
Регламент ЕРА — транспортные средства для Канады и США .....	124
Порядок проведения технического обслуживания воздушного фильтра .....	125
Тяжелые условия эксплуатации .....	125
Использование в глубокой грязи/воде .....	126
График обслуживания .....	127
Учётные записи техобслуживания .....	137
<b>ОПЕРАЦИИ ТЕХНИЧЕСКОГО ОБСЛУЖИВАНИЯ</b> .....	<b>143</b>
Воздушный фильтр двигателя .....	143
Решетка передней части .....	145
Предварительный фильтр системы улавливания паров топлива (если есть) .....	145
Моторное масло .....	146
Масляный фильтр .....	148
Радиатор .....	149
Охлаждающая жидкость .....	150
Система выпуска отработавших газов .....	153
Передний дифференциал .....	154
Коробка передач .....	155
Свечи зажигания .....	157
Крышка вариатора .....	160
Ремень вариатора .....	161

Ведущий и ведомый шкивы .....	163
АКБ .....	163
Предохранителям .....	164
Светотехническое оборудование .....	166
Сильфон приводного вала .....	166
Подшипники колёс .....	167
Колеса и шины .....	167
Подвеска .....	171
Тормоза .....	173
Ремни безопасности .....	174
Каркас безопасности .....	174
<b>УХОД ЗА СНЕГОХОДОМ .....</b>	<b>175</b>
Чистка и защитная обработка снегохода .....	175
<b>ХРАНЕНИЕ И ПОДГОТОВКА К НАЧАЛУ СЕЗОНА .....</b>	<b>177</b>

### **ТЕХНИЧЕСКАЯ ИНФОРМАЦИЯ**

<b>ИДЕНТИФИКАЦИОННЫЕ НОМЕРА ТРАНСПОРТНОГО СРЕДСТВА .....</b>	<b>180</b>
Идентификационный номер транспортного средства .....	180
Идентификационный номер двигателя .....	180
<b>РАДИОЧАСТОТНАЯ ЦИФРОВАЯ КОДИРОВАННАЯ СИСТЕМА БЕЗОПАСНОСТИ (РАДИОЧАСТОТНЫЙ КЛЮЧ D.E.S.S. ) .....</b>	<b>181</b>
<b>СИСТЕМА УЛАВЛИВАНИЯ ПАРОВ ТОПЛИВА .....</b>	<b>182</b>
<b>ПОСТАНОВЛЕНИЕ ОТНОСИТЕЛЬНО СИСТЕМЫ КОНТРОЛЯ УРОВНЯ ШУМА .....</b>	<b>183</b>
<b>ПОКАЗАТЕЛИ УРОВНЯ ШУМА И ВИБРАЦИИ (ВСЕ СТРАНЫ, КРОМЕ КАНАДЫ/США) .....</b>	<b>184</b>
<b>ДЕКЛАРАЦИЯ СООТВЕТСТВИЯ .....</b>	<b>185</b>
Декларация соответствия ЕС .....	185
Декларация соответствия Великобритании .....	186
<b>ДЕКЛАРАЦИЯ О СООТВЕТСТВИИ НОРМАМ ЕВРАЗЭС .....</b>	<b>187</b>

### **ТЕХНИЧЕСКИЕ ХАРАКТЕРИСТИКИ**

<b>ТЕХНИЧЕСКИЕ ХАРАКТЕРИСТИКИ .....</b>	<b>190</b>
---	------------

### **УСТРАНЕНИЕ НЕИСПРАВНОСТЕЙ**

<b>РЕКОМЕНДАЦИИ ПО УСТРАНЕНИЮ НЕИСПРАВНОСТЕЙ .....</b>	<b>202</b>
<b>СООБЩЕНИЯ НА МНОГОФУНКЦИОНАЛЬНОЙ ПРИБОРНОЙ ПАНЕЛИ .....</b>	<b>208</b>

### **ГАРАНТИЙНЫЕ ОБЯЗАТЕЛЬСТВА**

<b>ОГРАНИЧЕННЫЕ ГАРАНТИЙНЫЕ ОБЯЗАТЕЛЬСТВА КОМПАНИИ BRP В США И КАНАДЕ: 2023 CAN-AM® SSV .....</b>	<b>212</b>
<b>ГАРАНТИИ ПО НОРМАТИВАМ ТОКСИЧНОСТИ ОТРАБОТАВШИХ ГАЗОВ АГЕНТСТВА ПО ОХРАНЕ ОКРУЖАЮЩЕЙ СРЕДЫ США .....</b>	<b>216</b>
Период действия гарантии на систему снижения токсичности отработавших газов .....	216

<b>Компоненты, на которые распространяются гарантийные обязательства</b> .....	217
<b>Ограниченное применение</b> .....	218
<b>ПОЛОЖЕНИЕ О ГАРАНТИИ ШТАТА КАЛИФОРНИЯ В ОТНОШЕНИИ СИСТЕМЫ УЛАВЛИВАНИЯ ПАРОВ ТОПЛИВА</b> .....	219
Ваши права и обязанности в рамках гарантии.....	220
Гарантийное покрытие производителя OHRV .....	221
Ответственность владельца в рамках гарантии .....	221
<b>МЕЖДУНАРОДНАЯ ОГРАНИЧЕННАЯ ГАРАНТИЯ КОМПАНИИ VRP: 2023 CAN-AM® SSV</b> .....	223
<b>ОГРАНИЧЕННАЯ ГАРАНТИЯ КОМПАНИИ VRP ДЛЯ ЕВРОПЕЙСКОЙ ЭКОНОМИЧЕСКОЙ ЗОНЫ, СОДРУЖЕСТВА НЕЗАВИСИМЫХ ГОСУДАРСТВ И ТУРЦИИ: 2023 CAN-AM® SSV</b> .....	228

### ***ИНФОРМАЦИЯ ДЛЯ ВЛАДЕЛЬЦА***

<b>ИНФОРМАЦИЯ О КОНФИДЕНЦИАЛЬНОСТИ ДАННЫХ</b> .....	236
<b>СВЯЗАТЬСЯ С НАМИ</b> .....	238
Азиатско-тихоокеанский регион .....	238
Европа, Ближний Восток и Африка.....	238
Латинская Америка .....	238
в Северной Америке .....	238
<b>ИЗМЕНЕНИЕ АДРЕСА И ВЛАДЕЛЬЦА/ПЕРЕПРОДАЖА</b> .....	239

Эта страница намеренно оставлена пустой.

# ОБЩАЯ ИНФОРМАЦИЯ

# ОБЩИЕ СВЕДЕНИЯ

Поздравляем Вас с приобретением мотовездехода Can-Am® с посадкой «бок о бок»! К Вашим услугам предоставляется ограниченная гарантия BRP и сеть уполномоченных дилеров Can-Am Off-Road, готовых предоставить необходимые Вам запчасти, комплектующие или услуги.

При получении техники вы ознакомились с условиями гарантийного обслуживания и подписали Контрольный лист предпродажной подготовки, тем самым подтвердив отсутствие претензий к новому транспортному средству.

Целью работы дилера является удовлетворение ваших потребностей. Для получения дополнительной информации просьба обращаться к вашему дилеру.

## Прежде чем приступить к эксплуатации

Чтобы снизить риск несчастного случая для вас или других людей, прежде чем приступить к эксплуатации мотовездехода следует ознакомиться с настоящим Руководством по эксплуатации.

Также прочитайте все предупреждающие наклейки на вашем транспортном средстве и посмотрите *видеоролик по безопасности* на сайте:

[https://can-am.brp.com/off\\_road/safety](https://can-am.brp.com/off_road/safety)

Или используйте следующий QR-код.



Данный мотовездеход является внедорожным транспортным средством. Являясь по основному своему назначению техникой для активного отдыха, данный мотовездеход, однако, может использоваться и в утилитарных целях.

Несоблюдение указаний, содержащихся в данном Руководстве по эксплуатации, может привести к **ТЯЖЕЛЫМ УВЕЧЬЯМ** или **СМЕРТИ**.

## Предупреждения

В настоящем Руководстве по эксплуатации используются следующие типы предупреждающих сообщений.

Данный символ  предупреждает о потенциальной опасности получения травмы.

### **ОСТОРОЖНО**

Информирует о потенциально опасных ситуациях, которые могут стать причиной получения серьезной травмы или привести к летальному исходу.

### **ВНИМАНИЕ**

Указывает на опасную ситуацию, которая, если не принять необходимых мер, может привести к получению травм низкой и средней степени тяжести.

### **УВЕДОМЛЕНИЕ**

Указывает на инструкцию, несоблюдение которой может привести к серьезному повреждению компонентов мотовездехода или другого имущества.

## О настоящем Руководстве

Настоящее Руководство по эксплуатации разработано с целью

ознакомить владельца/водителя с особенностями эксплуатации и технического обслуживания данного мотовездехода, а также правилами техники безопасности. Знание которых необходимо для правильной эксплуатации мотовездехода.

Храните Руководство по эксплуатации в транспортном средстве и обращайтесь к нему по вопросам технического обслуживания, устранения неисправностей и инструктажа других лиц.

Настоящее Руководство доступно на нескольких языках. В случае обнаружения разночтений помните, что англоязычная версия имеет приоритет перед остальными.

Просмотреть или распечатать дополнительную копию Руководства по эксплуатации можно перейдя по адресу:

**[www.operatorsguides.brp.com](http://www.operatorsguides.brp.com)**

Информация, содержащаяся в настоящем руководстве, достоверна на момент публикации. Однако компания BRP придерживается политики постоянного совершенствования своей продукции, не налагая на себя никаких обязательств по модернизации ранее изготовленной продукции. Следствием внесения конструктивных изменений могут являться некоторые различия между выпускаемыми изделиями и изделиями, описанными в руководстве по эксплуатации. Компания BRP оставляет за собой право в любое время изменять технические характеристики, конструкцию, свойства моделей или оборудования без каких-либо обязательств со своей стороны.

Настоящее руководство при перепродаже должно быть передано новому владельцу.

Эта страница намеренно оставлена пустой.



# МЕРЫ БЕЗОПАСНОСТИ

# ОБЩИЕ МЕРЫ ПРЕДОСТОРОЖНОСТИ

## Избегайте отравления угарным газом

Отработавшие газы всех двигателей содержат оксид углерода (угарный газ), который в определенных условиях может представлять смертельную опасность. Вдыхание угарного газа может стать причиной появления головной боли, головокружения, сонливости, тошноты, спутанности сознания и, в конечном итоге, стать причиной летального исхода.

Угарный газ является веществом без цвета и запаха, которое может присутствовать в воздухе, даже если вы не видите и не ощущаете запаха отработавших газов. Смертельно опасная концентрация угарного газа может достигаться достаточно быстро, и вы можете оказаться в ситуации, в которой не сможете спасти себя самостоятельно. В плохо проветриваемом помещении опасная концентрация угарного газа может сохраняться в течение нескольких часов и даже дней. Если вы чувствуете какие-нибудь симптомы отравления угарным газом, немедленно покиньте опасную область, подышите свежим воздухом и обратитесь за медицинской помощью.

Для предотвращения получения серьезных травм и летального исхода в результате отравления угарным газом:

- Запуск двигателя в плохо проветриваемых или частично закрытых помещениях (например: гаражи, навесы, амбары) категорически запрещен. Даже если вы попытаетесь отводить отработавшие газы, с помощью вентилятора или, открыв окна или двери, концентрация угарного газа может быстро достичь опасного уровня.
- Запуск двигателя в местах, где выхлопные газы могут быть

затянуты в помещения через двери или окна, категорически запрещен.

## Берегитесь воспламенения топлива и прочих опасностей

Бензин и его пары являются легковоспламеняемыми и взрывоопасными. Пары бензина могут распространиться и воспламениться от искры или пламени на значительном расстоянии от двигателя. В целях снижения риска возгорания или взрыва следуйте приведенным ниже инструкциям:

- Для хранения топлива используйте только сертифицированную топливную емкость.
- Не заливайте бензин в канистру на транспортном средстве, поскольку топливо может воспламениться от электрического статического разряда.
- Перевозка емкостей с топливом или иными опасными жидкостями на багажнике категорически запрещена.
- Строго придерживайтесь *инструкций по заправке транспортного средства*.
- Запуск двигателя и эксплуатация транспортного средства при неправильно установленной крышке топливного бака категорически запрещены.

Бензин ядовит и может стать причиной причинения вреда здоровью и даже смерти.

- Не допускайте попадание бензина в рот.
- В случае попадании бензина в рот, глаза или вдыхании его паров немедленно обратитесь к врачу.

При попадании бензина на кожу и/или одежду промойте пораженное место водой с мылом и переоденьтесь.

## Берегитесь ожогов

Некоторые компоненты (например, тормозные роторы и компоненты выхлопной системы) во время работы могут нагреваться. Во избежание ожогов не допускайте контактов с этими деталями во время эксплуатации и спустя некоторое время после её окончания.

**доступного для данного мотовездехода, обратитесь к авторизованному дилеру BRP.**

## Аксессуары и внесение изменений в конструкцию

Внесение изменений в конструкцию транспортного средства и установка дополнительного оборудования, одобренного BRP, могут оказывать влияние на управляемость транспортного средства. После внесения изменений в конструкцию мотовездехода важно привыкнуть к управлению, чтобы, при необходимости, соответствующим образом откорректировать ваш стиль вождения.

Избегайте установки оборудования, не одобренного BRP для конкретного транспортного средства, и избегайте несанкционированных модификаций. Эти модификации и оборудование не тестировались BRP и могут создавать опасность. Например, они могут:

- Создать потерю управления и увеличить риск аварии.
- Вызвать перегрев или короткое замыкание, увеличивая риск пожара и ожогов.
- Повлиять на защитные функции, обеспечиваемыми транспортным средством.

Ваше транспортное средство также может стать незаконным для езды.

Например, установка дополнительной опоры GPS или сотового телефона может помешать управлению транспортным средством и повысить риск потери управления.

**Чтобы ознакомиться с перечнем дополнительного оборудования,**

# БЕЗОПАСНАЯ ЭКСПЛУАТАЦИЯ — ОБЯЗАННОСТИ

Данный мотовездеход обладает высокими эксплуатационными характеристиками и предназначен исключительно для внедорожного использования. Каждый водитель данного мотовездехода должен вести себя ответственно и осторожно для предотвращения опрокидываний, столкновений, а также иных аварийных ситуаций. Несмотря на наличие устройств, обеспечивающих безопасность (каркас, ремни безопасности, двери) и использование защитных аксессуаров (например, шлема) в случае указанных происшествий существует опасность получения травмы и гибели. Для минимизации риска получения травмы или летального исхода следуйте указаниям данного раздела.

## Ответственность владельца

Прочитайте руководство по эксплуатации и просмотрите *видеоролик по безопасности*. См. ссылку в начале руководства по эксплуатации.

Перед поездкой всегда проверяйте работоспособность и безопасность своего транспортного средства. Неукоснительно соблюдайте график проведения технического обслуживания, приведенный в настоящем Руководстве.

Не допускайте никого к эксплуатации вашего транспортного средства до тех пор, пока они не смогут полностью оценить всю степень ответственности и им можно будет доверить мощное транспортное средство. Контролируйте действия новых или неопытных пользователей. Устанавливайте правила и ограничения для каждого пользователя (например, возможность перевозки пассажира, ограничения по эксплуатации мотовездехода, ограничения по месту эксплуатации).

Выберите подходящий ключ (см. «*PC-ключ D. E. S. S и PC-контактное устройство D. E. S. S.*») на основании водительского опыта, использования транспортного средства и окружения.

Проводи инструктаж по технике безопасности с каждым пользователем транспортного средства. Убедись, что каждый водитель и пассажир мотовездехода отвечают требованиям ниже и согласны соблюдать технику безопасности. Помогай пользователям освоиться с мотовездеходом.

Мы рекомендуем проведение ежегодного освидетельствования вашего транспортного средства на предмет соответствия его требованиям безопасности. Для получения более подробной информации обратитесь к официальному дилеру компании BRP. Рекомендуется проведение предсезонной подготовки вашего транспортного средства силами сотрудников авторизованного дилерского центра компании BRP. Каждое ваше посещение официального дилерского центра компании BRP — это хорошая возможность для его сотрудников проверить, не распространяется ли на ваше транспортное средство какая-либо кампания по безопасности. Мы также рекомендуем вам своевременно посетить официальный дилерский центр, если вам стало известно о проведении каких-либо кампаний, касающихся безопасности.

## Квалификация и ответственность водителя

Прочитайте руководство по эксплуатации и просмотрите *видеоролик по безопасности*. См. ссылку в начале руководства по эксплуатации.

В полном объеме изучи управление мотовездеходом и особенности его эксплуатации.

Привыкните к управлению данным внедорожным транспортным средством; его эксплуатационные характеристики могут значительно превосходить характеристики транспортных средств, которыми вы управляли ранее. Данный мотовездеход обладает выдающимися динамическими характеристиками. Неподготовленный водитель может не увидеть опасности или быть удивлен специфическими режимами работы мотовездехода в различных условиях эксплуатации.

Пройдите курс обучения, если таковой имеется (для получения информации об учебных курсах обратитесь к уполномоченному дилеру Can-Am Off-Road или зайдите на сайт <http://www.rohva.org/>), и выполните практические упражнения в разделе *Практические упражнения*. Потренируйтесь в каком-либо безлюдном, безопасном месте, привыкните к реакции мотовездехода на управляющие воздействия. Первые поездки совершайте на малой скорости. Для движения на высокой скорости вам потребуются немалые знания и практический опыт, а также подходящие условия.

Минимально допустимый возраст водителя — 16 лет.

Твой рост должен позволять тебе надлежащим образом располагаться в кабине: когда ремень пристегнут, спина упирается в спинку сиденья, обе руки удерживают руль, при этом правой ногой ты можешь выжать педали акселератора и тормоза на полный ход, а левой — надежно опереться в подножку.

Имей водительские права в соответствии с местным законодательством.

Ни в коем случае не садись за руль в болезненном состоянии, усталым, в состоянии алкогольного или наркотического опьянения. Данные факторы ухудшают реакцию и возможность адекватно оценивать окружающую обстановку.

### ***Перевозка пассажира***

Допускается перевозка только одного пассажира. Пассажир должен располагаться внутри кабины.

Пассажир должен обладать достаточным ростом, чтобы занимать на сиденье правильное положение: откинувшись на спинку сиденья и пристегнув ремень безопасности, необходимо ногами опираться на специальные опоры, а обеими руками держаться за поручни.

Категорически запрещается перевозить пассажира в случае, если последний находится в состоянии алкогольного или наркотического опьянения, сильно устал или болен. Данные факторы ухудшают реакцию и возможность адекватно оценивать окружающую обстановку.

Проинструктируйте пассажира о необходимости ознакомиться с предупредительными наклейками, размещенными на мотовездеходе.

Категорически запрещается перевозить пассажира в случае, если последний не в состоянии следить за и изменяющимися условиями движения и адекватно на них реагировать. Пассажир должен наравне с водителем следить за изменением рельефа местности по ходу следования мотовездехода и быть готовым к наезду на ухаб.

### **Двигайтесь, соблюдая осторожность**

- Вождение этого транспортного средства отличается от вождения других транспортных

средств. В случае несоблюдения правил эксплуатации столкновение или опрокидывание транспортного средства может быстро произойти при выполнении резких маневров, таких как резкие повороты, ускорение и торможение, движение по склону, преодоление препятствия.

- Движение на избыточных скоростях категорически запрещено. Принимайте во внимание рельеф местности, гидрометеорологические условия, состояние транспортного средства и собственный опыт вождения.
- Не пытайтесь проделывать прыжки, заносы, круги или иные трюки.
- Не пытайтесь быстро ускорять или замедлять ход при входе в крутой поворот. Они могут стать причиной опрокидывания.
- Не пытайтесь проделывать занос или скольжение. Если мотовездеход начинает сносить или заносить, поверните руль в сторону сноса или заноса. На избыточно скользких поверхностях, таких как лед, двигайтесь медленно и будьте особенно осторожны, чтобы снизить риск неконтролируемого заноса.
- При движении задним ходом убедитесь, что позади транспортного средства нет людей или препятствий. Помните о слепых зонах. В случае, если движение задним ходом возможно, двигайтесь медленно.
- Не превышайте допустимую для транспортного средства нагрузку. Снижайте скорость, оставляйте больше места для торможения и следуйте прочим инструкциям, приведенным в главе «ПЕРЕВОЗКА ГРУЗОВ И ВЫПОЛНЕНИЕ РАБОТ».
- Не забывайте о значительном весе транспортного средства. Этого веса будет достаточно чтобы придать вас в случае

опрокидывания транспортного средства.

## Система пассивных средств безопасности

- Конструкция мотовездехода обеспечивает возможность перевозки водителя и одного пассажира, оба они должны надевать соответствующую защитную экипировку. См. «ЭКИПИРОВКА» в текущем разделе.
- На протяжении всей поездки двери должны быть закрыты, а ремни безопасности как со стороны водителя, так и со стороны пассажира — пристегнуты.

## Условия движения

- Движение по дорогам общего пользования несет в себе риски, такие как столкновения, и может быть запрещено в вашей юрисдикции. Двигайтесь с осторожностью только по тем дорогам или участкам дорог, на которых разрешается использование вашего транспортного средства.
- Мотовездеход не предназначен для езды по асфальтированной поверхности. Если Вам необходимо использовать его на такой поверхности, избегайте резких поворотов рулевого колеса и нажатия на педали акселератора и тормоза.
- Будьте особо осторожны и двигайтесь с низкой скоростью при движении по незнакомой местности. Будьте готовы к внезапной смене рельефа при эксплуатации мотовездехода. Уделите время знакомству с поведением мотовездехода в различных условиях.
- Движение по избыточно неровной, скользкой или рыхлой поверхности без надлежащей подготовки категорически запрещено. Всегда проявляйте

- особую осторожность на подобных поверхностях.
- Не используйте мотовездеход на слишком крутых холмах, если Вы не уверены в своих способностях. Потренируйтесь на небольших уклонах.
  - Соблюдайте надлежащие процедуры для езды по гористой местности в соответствии с описанием в разделе «Управление транспортным средством». Внимательно изучите рельеф местности, прежде чем начинать движение вверх или вниз по склону. Не взбирайтесь или не спускайтесь по скользким или сыпучим поверхностям. Пересечение вершины любого холма на высокой скорости категорически запрещено.
  - Не взбирайтесь на крутые холмы или горные склоны при буксировке прицепа (при наличии сцепного устройства).
  - Проверьте наличие препятствий перед началом движения по незнакомой местности. При преодолении препятствий старайтесь действовать в соответствии с рекомендациями, приведенными в разделе «Управление транспортным средством».
  - Не заводите транспортное средство в быстрые потоки воды или в водоём, глубина которого превышает величину, указанную в разделе «Управление транспортным средством». Помните, что эффективность мокрых тормозов снижается. Всегда проверяйте тормоза после движения по воде. В случае необходимости несколько раз приведите в действие тормоза, чтобы просушить тормозные колодки.
  - Паркуйте транспортное средство на самом плоском участке местности. Перед тем как покинуть транспортное средство, установите рычаг переключения передач в положение парковочной блокировки, остановите двигатель, извлеките ключ.
  - Не стоит думать, что мотовездеход сможет безопасно двигаться по любой местности. Внезапные изменения рельефа, такие как ямы, углубления, обрывы, рытвины или твердые участки и прочее могут привести к потере управления мотовездеходом и/или его опрокидыванию. Для того, чтобы избежать этого, двигайтесь с малой скоростью и следите за изменением рельефа. В случае, если мотовездеход начинает опрокидываться или переворачиваться, необходимо немедленно с него спрыгнуть в сторону **ПРОТИВОПОЛОЖНУЮ** направлению опрокидывания! Не пытайтесь остановить опрокидывание с помощью рук или ног. Не выставляйте их за пределы каркаса безопасности.

# КОНТРОЛЬНЫЙ ОСМОТР ПЕРЕД ПОЕЗДКОЙ.

Перед поездкой всегда проверяйте работоспособность и безопасность своего мотовездехода. Неукоснительно соблюдайте график проведения технического обслуживания, приведенный в настоящем Руководстве.

## ОСТОРОЖНО

Проводите контрольный осмотр перед каждой поездкой, с целью выявить возможные неисправности. Контрольный осмотр поможет вам отследить износ или разрушение какого-либо узла, прежде чем это перерастет в проблему. Устраните любую обнаруженную неисправность, чтобы избежать поломки или несчастного случая.

Каждый раз перед поездкой водитель обязан проводить контрольный осмотр, согласно следующего плана.

Более подробная информация приведена в разделе *Операции технического обслуживания*.

## Контрольный лист осмотра мотовездехода.

*Перед запуском двигателя (ключ в положении OFF)*

УЗЕЛ/СИСТЕМА/ ЭКСПЛУАТАЦИОННАЯ ЖИДКОСТЬ	ОПЕРАЦИЯ	✓
Моторное масло	Проверьте уровень моторного масла.	
Охлаждающая жидкость	Проверить уровень охлаждающей жидкости.	
Тормозная жидкость	Проверьте уровень тормозной жидкости.	
Воздушный фильтр двигателя	Проверить состояние и, при необходимости, заменить воздушный фильтр двигателя.	
Корпус воздушного фильтра двигателя	Проверить состояние и, при необходимости, очистить корпус воздушного фильтра двигателя (при эксплуатации в условиях повышенной запыленности или песке).	
Радиатор	Проверьте загрязненность радиатора.	
Решетка передней части	Проверьте состояние и, при необходимости, очистите решетку передней части.	



УЗЕЛ/СИСТЕМА/ ЭКСПЛУАТАЦИОННАЯ ЖИДКОСТЬ	ОПЕРАЦИЯ	✓
Воздушный фильтр вариатора	Проверить состояние и очистить воздушный фильтр вариатора (при эксплуатации в условиях повышенной запыленности)	
Система выпуска	Очистите пространство вокруг выхлопной системы (если вы этого еще не сделали), особенно, если во время последней поездки транспортное средство проходило по болоту, топи, селу или опавшим листьям.	
Гофрированные чехлы приводного вала	Проверьте состояние гофрированных чехлов приводного вала.	
Шины	Проверить давление в шинах и их состояние. Обратитесь к разделу «ТЕХНИЧЕСКИЕ ХАРАКТЕРИСТИКИ» и выполните регулировку в соответствии с нагрузкой.	
Колеса	Проверьте колеса на наличие повреждений, а также убедитесь в отсутствии ненормальных люфтов. Убедитесь, что гайки крепления колес и бедлоков (если есть) надежно затянуты. Моменты затяжки указаны см. в главе «Колеса и шины» в разделе <i>Операции технического обслуживания</i> .	
Загрузка:	<b>Груз:</b> Если вы собираетесь перевозить какой-либо груз, помните, что грузоподъемность транспортного средства ограничена – сверьтесь с техническими характеристиками вашей модели. См. раздел «Технические характеристики». Убедитесь, что вес водителя, пассажира, груза, дополнительного оборудования и вертикальная нагрузка на сцепное устройство не превышает максимально рекомендованного для вашей модели транспортного средства	

УЗЕЛ/СИСТЕМА/ ЭКСПЛУАТАЦИОННАЯ ЖИДКОСТЬ	ОПЕРАЦИЯ	✓
	<p>значения. См. раздел «Технические характеристики».</p> <p>В случае буксировки прицепа или иного оборудования (мотовездеход должен быть оснащен тягово-сцепным устройством (ТСУ):</p> <ul style="list-style-type: none"> <li>– Проверьте состояние сцепного устройства и шарового шарнира прицепа.</li> <li>– Не превышайте вертикальную нагрузку на сцепное устройство и массу буксируемого груза, указанные на наклейке рядом со сцепным устройством или в разделе «ТЕХНИЧЕСКИЕ ХАРАКТЕРИСТИКИ».</li> <li>– Убедитесь, что прицеп надежно соединен со сцепным устройством</li> </ul>	
Задний багажник	Убедитесь в надлежащем закреплении груза на багажнике.	
Рама и подвеска	Работая под транспортным средством, очистите от любых загрязнений раму и компоненты подвески транспортного средства (верхние и нижние рычаги, колеса, амортизаторы, пружины).	

**Перед запуском двигателя (ключ в положении ON)**

УЗЕЛ/ СИСТЕМА/ ЭКСПЛУАТАЦИОННАЯ ЖИДКОСТЬ	ОПЕРАЦИЯ	✓
Цифровой дисплей	Проверьте исправность контрольных ламп на цифровом дисплее (поверните ключ DESS в положение ON и кратковременно нажмите кнопку запуска/останови двигателя).	
	Проверьте наличие сообщений на многофункциональной панели приборов	

УЗЕЛ/ СИСТЕМА/ ЭКСПЛУАТА ЦИОННАЯ ЖИДКОСТЬ	ОПЕРАЦИЯ	✓
Светотехниче ское оборудование	Проверьте функционирование и чистоту следующих приборов <ul style="list-style-type: none"> <li>– Фары (дальний и ближний свет)</li> <li>– Задние фары</li> <li>– Стоп-сигналы.</li> </ul>	
Сиденья, двери и ремни безопасности	Проверить регулировку сиденья и, прежде чем начать движение, убедиться, что оно надежно зафиксировано.	
	Проверить состояние дверей и убедиться в отсутствии каких-либо повреждений. Замените двери при обнаружении любых повреждений. Закройте обе двери и удостоверьтесь в том, что они надежно запираются.	
	Убедиться в отсутствии повреждений ремней безопасности (включая натяжитель, защелку и т. д.) Пристегните ремень безопасности и убедитесь, что они надежно зафиксированы и плотно прилегают к телу.	
Педаль акселератора	Несколько раз нажать на педаль акселератора для проверки ее свободного хода и возврата в исходное положение.	
Педаль тормоза	Нажать педаль тормоза, убедиться, что присутствует сопротивление нажатию. Кроме того, убедиться, что педаль полностью возвращается в исходное положение.	
Уровень топлива в баке	Проверить уровень топлива в баке.	

**После запуска двигателя**

УЗЕЛ/ СИСТЕМА/ ЭКСПЛУАТА ЦИОННАЯ ЖИДКОСТЬ	ОПЕРАЦИЯ	✓
Рулевое управление	Проверить нормальную работу рулевого управления полностью повернув руль слева направо и наоборот.	
Контактное устройство DESS	Проверить функционирование системы DESS. Снять ключ с контактного устройства и убедиться, что двигатель останавливается.	
Рукоятка переключения режимов	Проверить работу рычага переключения передач, переведя его во все доступные положения (P, R, N, H и L)	
Селектор режимов работы трансмиссии 2WD/4WD/ Блокировка переднего дифференциала (при наличии)	Проверить функционирование селектора переключения режимов трансмиссии 2WD/4WD/ Блокировка переднего дифференциала (при наличии)	
Тормоза	Двигаясь вперед на небольшой скорости, привести в действие тормоза. При нажатии на педаль тормоза вы должны почувствовать сопротивление. При отпускании педаль должна свободно возвращаться в исходное положение. Работа тормозов должна быть адекватна воздействию на педаль.	

# ПОДГОТОВКА К ПОЕЗДКЕ

## Прежде чем начать движение

Чтобы убедиться в безопасном эксплуатационном состоянии вашего мотовездехода, выполните контрольный осмотр. См. раздел «Контрольный осмотр перед поездкой».

Водитель и пассажир обязаны:

- Правильно расположиться на сидении.
- Закройте обе двери и пристегните ремни безопасности.
- Надевать соответствующую защитную экипировку. (См. раздел «Защитная экипировка» ниже.)

## Экипировка

Крайне важно, чтобы и водитель, и пассажир во время эксплуатации транспортного средства были одеты в подходящую защитную экипировку, включающую в себя:

- Специальный шлем
- Средства защиты глаз
- Мотоботы
- Перчатки
- Рубашка или куртка с длинными рукавами
- Длинные брюки.

В зависимости от метеоусловий вам могут потребоваться незапотевающие очки.

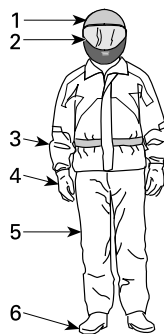

## ЭКИПИРОВКА

1. Сертифицированный шлем
2. Защита лица и органов зрения
3. Рубашка или куртка с длинными рукавами
4. Перчатки
5. Штаны надлежащей длины
6. Ботинки (с берцем, закрывающим лодыжку)

При выборе экипировки руководствуйтесь погодными условиями. Для обеспечения максимального комфорта и предотвращения обморожений в зимний период, одевайтесь в расчете на самую низкую ожидаемую температуру. Термобелье также поможет вашему телу сохранить тепло.

Водитель ни в коем случае не должен надевать свободную одежду (в т.ч. шарфы), так как она может быть затянута движущимися частями транспортного средства или запутаться в ветках или кустах.

## Шлемы и защита органов зрения

Шлемы обеспечивают защиту головы и головного мозга от повреждений. Несмотря на наличие защитного каркаса и дверей, посторонние предметы могут проникать в кокпит и становиться причиной получения черепно-мозговых травм, кроме этого, можно удариться головой об элементы защитного каркаса или предметы, находящиеся за пределами мотовездехода. Даже

лучший шлем не сможет гарантировать максимальную защиту от травм, однако, согласно статистическим данным, его использование может значительно сократить риск травмы головного мозга. Будьте осторожны и надевайте шлем во время поездки.

### Выбор шлема

Шлем должен быть изготовлен в соответствии со стандартами вашего региона или федеральными. На голове шлем должен сидеть плотно.

Предпочтительно использовать шлем с защитой лица, так как он сможет обеспечить защиту в случае лобового удара. Кроме того, подобный шлем обеспечивает защиту от посторонних предметов, камней, насекомых, осадков и т.д.

Шлем открытого типа не сможет обеспечить надлежащую защиту лица и подбородка. В случае, если вы используете шлем открытого типа, необходимо также использовать дополнительный защитный щиток и/или очки. Обычные очки или солнцезащитные очки не обеспечивают надлежащий уровень защиты органов зрения ездоков. Они могут разбиться или слететь, кроме того подобные очки не предотвращают попадание в глаза ветра или летящих предметов.

Для поездок в зимнее время необходимо всегда надевать или возить с собой спортивную вязанную шапку, балаклаву или защитную маску.

Использование цветных стекол допускается только в светлое время - не используйте их в темное время суток или при слабом освещении. Также запрещается использовать цветные стекла в случае, если они искажают ваше восприятие цвета.

## Прочая экипировка

### Обувь

Всегда носите обувь с закрытым носком. Прочные ботинки с берцами, закрывающими лодыжку, и нескользящими подошвами обеспечат надлежащую защиту и позволят вам правильно расположить ногу на подножке.

Избегайте использования длинных шнурков, которые могут запутаться в педалях управления дроссельной заслонкой и тормоза.

Для движения в условиях холодного времени года лучше всего подойдет обувь с резиновой подошвой, нейлоновым или кожаным верхом и съемными войлочными вставками.

Избегайте использования резиновой обуви. Резиновая обувь может оказаться зажатой под педалью или между ними, препятствуя надлежащей работе педалей управления дроссельной заслонкой и тормоза.

### Перчатки

Перчатки с закрытыми пальцами обеспечивают защиту рук от воздействия ветра, солнца, тепла, холода, а также от летящих предметов. Плотно сидящие перчатки улучшат хват руля и помогут уменьшить усталость рук. Прочные перчатки с защитными элементами, предназначенные для использования при управлении мотоциклом или мотовездеходом, помогают лучше защитить руки в случае столкновения или опрокидывания. В случае, если перчатки окажутся слишком объемными, управление мотовездеходом может быть затруднено.

В условиях зимней эксплуатации необходимо защитить руки от холода, надев снегоходные перчатки, обеспечивающие достаточную теплоизоляцию, и позволяющие

задействовать органы управления пальцами.

### **Куртки, штаны и комбинезоны**

При эксплуатации мотовездехода надевайте куртку или рубашку с длинным рукавом. Также можно использовать комбинезон. Качественная защитная экипировка, изготовленная для пользователей мотовездеходов, не только обеспечивает комфорт, но и позволит вам не отвлекаться на суровые погодные условия. В случае аварии, прочная качественная защитная экипировка может предотвратить травму или уменьшить степень ее тяжести.

При движении в условия низких температур защитите себя от переохлаждения (гипотермии). Гипотермия - состояние пониженной температуры тела, которое может привести к рассеянности внимания, замедлению реакций, потере плавности и точности движений. При движении в условиях пониженных температур необходимо использовать подходящую одежду - надевать ветрозащитную куртку, использовать несколько слоев одежды. Вследствие воздействия ветра вы можете замерзнуть даже во время движения при умеренной температуре.

Помните о том, что во время остановки или стоянки, вам может стать жарко в экипировке, подходящей для холодной погоды. Используйте несколько слоев одежды - при желании слои можно убирать. Использование ветрозащитного слоя в качестве верхнего может предотвратить доступ к коже холодного воздуха

### **Непромокаемая экипировка**

В случае, если вы собираетесь ехать в сырую погоду, рекомендуется использовать дождевик или непромокаемый комбинезон. В случае

длительной поездки рекомендуем брать с собой дождевик. Сухой водитель чувствует себя более комфортно, кроме того он более внимателен.

### **Защита органов слуха**

Долговременное воздействие ветра и шума двигателя при езде могут привести к постоянной потере слуха. Для предотвращения этого необходимо использовать соответствующие средства защиты органов слуха, например, беруши. Прежде чем использовать защиту органов слуха, узнайте о нормах местного законодательства в отношении этого.

# ЧТОБЫ ИЗБЕЖАТЬ АВАРИЙ

## Предотвращение опрокидываний

Управление мотовездеходом отличается от управления иными транспортными средствами. Мотовездеход предназначен для движения в условиях бездорожья (принимая во внимание его колесную базу и ширину колеи, клиренс, подвеску, силовую передачу, шины и т. д.) и поэтому может перевернуться на гладкой поверхности или поверхности с покрытием.

При выполнении резких маневров, например крутых поворотов, резких ускорений и торможений при выполнении поворота, а также при движении по склонам и пересечении препятствий может произойти опрокидывание или иной несчастный случай. Резкие маневры и агрессивный стиль вождения могут привести к опрокидыванию или потере управления даже при движении по ровной поверхности. В случае опрокидывания части тела (руки, ноги, голова), оказавшиеся за границами кабины, могут быть повреждены или зажаты каркасом безопасности или иной частью мотовездехода. Кроме того вы можете получить травму в результате удара о землю, кабину или иные предметы.

Чтобы снизить риск опрокидывания:

- При выполнении поворота соблюдайте осторожность
  - Не поворачивайте руль слишком сильно или быстро по сравнению со скоростью движения и окружающими условиями. Регулируйте управляющие воздействия на рулевую систему в зависимости от скорости движения и рельефа местности.
  - Снизьте скорость перед входом в поворот. Во время выполнения поворота

избегайте интенсивного торможения.

- Избегайте резкого или интенсивного ускорения при повороте, даже при трогании с места или на малой скорости.
- двигаться с заносом по круговой траектории, выполнять заносы, скольжения, прыжки или иные трюки. Если мотовездеход начинает сносить или заносить, поверните руль в сторону сноса или заноса. Не нажимайте резко на педаль тормоза и не блокируйте колеса.
- Избегайте движения по поверхностям с покрытием. Мотовездеход не предназначен для эксплуатации на поверхностях с покрытием — это может стать причиной его опрокидывания. Если необходимо двигаться по поверхности с покрытием, поворачивайте плавно, снизьте скорость и избегайте интенсивных ускорений и торможений.

На неровной поверхности или slope не может произойти опрокидывание мотовездехода набок или через одну из колесных осей.

- Избегайте езды вдоль склона. По возможности двигайтесь по склонам прямо вниз или вверх. Избегайте движения вдоль склона. В случае, если движения вдоль склона избежать невозможно, будьте предельно осторожны, избегайте скользких поверхностей, препятствий или ям. В случае, если вы почувствуете, что мотовездеход начинает заносить или он начинает опрокидываться, направьте его в сторону подошвы склона.
- Избегайте крутых холмов и следуйте указаниям данного руководства по подъему на холмы и спуску с них.
- Внезапные изменения рельефа (выбоины, впадины, крутые



склоны, рыхлая или твердая поверхность и другие неровности) могут привести к опрокидыванию или нестабильному поведению мотовездехода. Следите за изменениями рельефа и снижайте скорость на неровных/неоднородных поверхностях.

При транспортировке или буксировке груза поведение мотовездехода изменится.

- При перевозке груза или буксировке прицепа двигайтесь с небольшой скоростью и следуйте указаниям настоящего Руководства.
- Избегайте движения по склонам и пересеченной местности.
- Увеличивайте тормозной путь.

### **Будьте готовы к опрокидыванию.**

- Закройте обе двери и пристегните ремни безопасности, чтобы предотвратить высовывание рук или ног.
- Не хватайтесь за каркас во время езды. При опрокидывании руки могут быть зажаты между каркасом и поверхностью земли. Удерживайте руки на руле (водитель) или поручнях (пассажир).
- Не пытайтесь остановить опрокидывание руками или ногами. В случае опасности опрокидывания водителю следует удерживать руки на руле, а левую ногу надежно упереть в подножку. Пассажиру следует держаться за поручни обеими руками и упереть обе ноги в пол.

## **Предотвращение столкновений**

Данный мотовездеход обладает способностью развивать высокую скорость. При движении с высокой скоростью возрастает риск потери управления, особенно в сложных условиях бездорожья. Аналогично

возрастает риск получения травмы при столкновении. Движение на избыточных скоростях категорически запрещено. Принимайте во внимание рельеф местности, гидрометеорологические условия, состояние мотовездехода и собственный опыт вождения. Ключ максимальной производительности следует использовать исключительно в ситуациях, которые требуют движения с максимально возможной скоростью, а также максимально возможных разгонных характеристик.

Движение по улице, дороге или шоссе, и даже по грязи или гравию, представляет собой риск столкновения и может быть незаконным в вашей юрисдикции. Двигайтесь с осторожностью только по тем дорогам или участкам дорог, на которых разрешается использование вашего транспортного средства. Данный мотовездеход не предназначен для движения по дорогам общего пользования. В частности, он не отвечает требованиям к безопасности механических транспортных средств, предъявляемым к автомобилям. Во многих странах эксплуатация мотовездехода на дорогах общего пользования запрещена законом.

Данный мотовездеход не обладает автомобильными средствами безопасности - так, мотовездеход не оснащается подушками безопасности, кабина мотовездехода не является полностью закрытой и не рассчитана на столкновение с другими транспортными средствами. Таким образом, особенно важно пристегивать ремни безопасности, закрывать двери и надевать защитный шлем сертифицированного образца.

# УПРАВЛЕНИЕ МОТОВЕЗДЕХОДОМ

## Практические упражнения

Перед тем, как отправиться в путь, крайне важно освоиться с управлением мотовездеходом, потренировавшись в контролируемых условиях. Хорошей идеей станет прохождение более формального курса обучения для улучшения ваших водительских навыков и понимания мотовездехода.

Найдите подходящую площадку и выполните следующие упражнения. Ее размеры должны быть не менее 45 × 45 м, а также на ней не должно быть каких-либо препятствий, например, деревьев или камней. Выбрав соответствующую площадку, переходите к выполнению следующих практических упражнений.

### Тренировка поворотов

Неправильное выполнение поворота — одна из наиболее частых причин аварий. В случае, если поворот будет слишком крутым или скорость — чрезмерной, потеря сцепления с поверхностью и опрокидывание произойдут скорее. При приближении к повороту снизьте скорость.

- Для начала научитесь выполнять небольшие правые повороты на очень низких скоростях. Уберите ногу с педали акселератора перед выполнением поворота, плавно нажмите на педаль при выполнении поворота.
- Повторите упражнение, но на этот раз держите педаль газа на одном уровне при повороте.
- Наконец, повторите упражнение, постепенно повышая скорость.
- Выполните поворот в другую сторону.

Обратите внимание на поведение мотовездехода при выполнении этих упражнений. Мы рекомендуем убирать ногу с педали акселератора перед выполнением поворота для его облегчения. Вы почувствуете, как с увеличением скорости

возрастает поперечная сила, как она изменяется в зависимости от вашего управляющего воздействия на рулевое управление. Следует поддерживать малую поперечную силу для предотвращения опрокидывания.

### U-образный разворот

Поупражняйтесь в выполнении U-образного разворота.

- Постепенно увеличьте скорость и, оставаясь на низкой скорости, медленно поворачивайте рулевое колесо вправо, пока Вы не завершите разворот.
- Повторите упражнение, поворачивая руль на разный угол и оставаясь на очень низкой скорости.
- Выполните разворот в другую сторону.

Как уже говорилось в настоящем Руководстве, движение по поверхностям с покрытием запрещено, так как поведение мотовездехода будет отличаться, что может стать причиной опрокидывания.

### Тренировка торможения

Попрактикуйтесь в торможении, чтобы привыкнуть к поведению мотовездехода.

- Сначала выполняйте упражнение на низкой скорости, а затем увеличивайте ее.
- Упражняйтесь в торможении на прямой при различных скоростях и различной силе нажатия на педаль тормоза.
- Поупражняйтесь в экстренном торможении; оптимальное торможение получается на прямой при сильном нажатии на педаль тормоза без блокировки колес.

Помните: длина тормозного пути зависит от скорости движения мотовездехода, его загрузки и типа дорожного покрытия. Также важную

роль играет состояние шин и тормозов.

### **Тренировка движения задним ходом**

Следующий этап включает в себя движение задним ходом.

- Поставьте по одному огради- тельному конусу с обеих сторон мотовездехода рядом с каждым задним колесом. Двигайтесь вперед пока не увидите конусы, после чего остановите мотовез- деход. Помните о расстоянии, необходимом для того, чтобы увидеть препятствия позади мотовездехода.
- Ознакомьтесь с поведением мо- товездехода при движении за- дним ходом и его реакцией на повороты рулевого колеса.
- Выполняйте это упражнение на малых скоростях.
- Ознакомьтесь с работой пере- ключателя блокировки. Не изме- няйте направление движения при использовании режима OVERRIDE — это увеличивает риск опрокидывания.

### **Тренировка аварийной остановки двигателя**

Узнайте, как быстро остановить двигатель в случае аварийной ситуации.

- Двигаясь с низкой скоростью, просто снимите ключ с контакт- ного устройства DESS.

Это необходимо, во-первых, для то- го, чтобы вы могли понять реакцию мотовездехода на выключение дви- гателя в движении, а во-вторых, для того, чтобы выработать у вас соответствующий навык.

### **Эксплуатация на пересеченной местности**

Движение в условиях пересеченной местности опасно само по себе. Любая местность не

подготовленная специально для пе- редвижения транспортных средств представляет опасность, в силу не- предсказуемости углов наклона, а также состояния и крутизны поверх- ности. Поверхность сама по себе постоянный источник опасности — об этом следует помнить каждому ездоку.

Водитель на незнакомой местности должен постоянно искать самый безопасный путь и следить за тем, что находится впереди мотовезде- хода. Ни при каких обстоятельствах не позволяйте управлять мотовез- деходом лицам не знакомым с реко- ментациями по вождению мотовездехода. Эксплуатация мо- товездехода на чрезмерно крутых подъемах и участках с крайне из- менчивым рельефом запрещена.

### **Техника вождения**

#### **Общие замечания по вождению**

Внимательность, осторожность, опыт и умение — вот, что защитит вас от всех неприятностей.

В случае, если у вас возникает ма- лейшее сомнение в том, сможет ли мотовездеход преодолеть то или иное препятствие или пройти по то- му или иному участку местности, выбирайте альтернативный маршрут.

Вне дорог главное — мощность, сцепление и тяга, а вовсе не ско- рость. Выбирайте скоростной ре- жим, соответствующий характеру местности, условиям видимости и Вашему водительскому опыту. Будьте особо осторожны и двигай- тесь с низкой скоростью при движе- нии по незнакомой местности. Во время движения будьте постоянно готовы к неожиданной смене релье- фа. Будьте особенно осторожны при движении по чрезмерно

пересеченным, скользким, обледеневшим или рыхлым поверхностям.

Внимательно смотрите за тем, что ждёт вас впереди. Любое неожиданное препятствие (камень, пень, яма и пр.) может стать причиной опрокидывания мотовездехода.

Эксплуатация мотовездехода с неисправным управлением категорически запрещена. Обратитесь к уполномоченному дилеру Can-Am Off-Road.

Вы будете полностью контролировать машину лишь в том случае, если обе Ваши руки лежат на рулевом колесе, а все приборы и органы управления находятся в зоне досягаемости. То же касается и положения ваших ног на подножках. Во избежание травмирования ног и ступней, левая нога во время движения должна находиться на специальной подножке, а правая — на полу мотовездехода. Не высовывайте части тела за пределы кокпита — это защитит вас от ударов о предметы, находящиеся за пределами мотовездехода.

Остерегайтесь веток и других предметов, которые могут проникнуть в кокпит и ударить вас или пассажира.

### ***Движение задним ходом***

Перед началом движения задним ходом убедитесь, что позади мотовездехода нет никаких препятствий и людей. Помните о слепых зонах. В случае, если движение задним ходом безопасно, двигайтесь медленно, избегая резких поворотов.

### **⚠ ОСТОРОЖНО**

**Воздействие на органу рулевого управления при движении задним ходом увеличивает риск опрокидывания.**

### **ПРИМЕЧАНИЕ:**

Скорость вращения коленчатого вала двигателя при движении задним ходом ограничена, соответственно ограничена и скорость движения мотовездехода.

### **⚠ ОСТОРОЖНО**

**При спуске задним ходом в результате действия силы тяжести, скорость движения мотовездехода может превышать установленное ограничение.**

### ***Пересечение дорог***

В случае, если вам необходимо пересечь дорогу, убедитесь в отсутствии транспортных средств слева и справа от вас и заранее определите точку выхода на противоположной стороне дороги. Двигайтесь к данной точке по прямой. Не совершайте резких маневров или интенсивных ускорений — это может стать причиной переворачивания. Не двигайтесь по тротуарам или велосипедным дорожкам, так как они не предназначены для движения мотовездехода.

### ***Движение по поверхностям с покрытием***

Избегайте движения по поверхностям с покрытием. Мотовездеход не предназначен для эксплуатации на поверхностях с покрытием — это может стать причиной его опрокидывания. Если необходимо двигаться по поверхности с покрытием, поворачивайте плавно, снизьте скорость и избегайте интенсивных ускорений и торможений.

### ***Пересечение неглубоких водоемов***

Вода представляет особую опасность. Так как мотовездеход обладает некоторым запасом

плавучести, движение в глубокой воде может привести к опрокидыванию. Перед пересечением водной преграды всегда проверяйте ее глубину и скорость течения. Глубина безопасно преодолеваемого водного препятствия не должна превышать высоту колеса мотовездехода. Как в воде, так и на берегу остерегайтесь скользких поверхностей, таких как камни, трава, бревна. Движение по ним может привести к потере сцепления. Не направляйте мотовездеход в воду на высокой скорости.

Мокрые тормоза негативно повлияют на возможности тормозной системы. После движения по воде, грязи или снегу обязательно несколько раз приводите в действия тормоза, для того чтобы просушить их.

Рядом с водоемами часто можно встретить грязевые или заболоченные участки. Будьте готовы к неожиданным ямам, пустотам и перепадам высоты. Также внимательно следите за препятствиями, частично скрытыми растительностью, например: крупными камнями, бревнами и т.д.

### ***Движение по поверхностям, покрытым снегом или льдом***

При проведении контрольного осмотра перед поездкой обратите особое внимание на те части мотовездехода, где скопление снега и/или льда может привести к ухудшению видимости осветительных приборов, забить вентиляционные отверстия и радиатор, помешать работе вентилятора воздухозаборника двигателя, воздухозаборника вариатора, нормальному функционированию органов управления. Перед тем как начать движение, проверьте нормальное функционирование рулевого управления,

педалей управления дроссельной заслонкой и тормоза.

Во время движения по заснеженной поверхности сцепление колес ухудшается, что приводит к изменению реакции на действия водителя мотовездехода. На поверхностях с низким коэффициентом сцепления реакция на поворот руля не будет столь же резкой и точной как на поверхности с нормальным коэффициентом сцепления. Дистанция тормозного пути возрастет. Ускорение замедлится. Снизьте скорость и не совершайте резких нажатий на педаль управления дроссельной заслонки. Подобные действия могут привести к пробуксовке шин и избыточной поворачиваемости мотовездехода. Избегайте экстренных торможений. Подобные действия могут привести к скольжению мотовездехода по прямой. Повторим: целесообразно снижать скорость перед выполнением маневра, это позволит сохранить контроль над мотовездеходом.

Рыхлый снег, поднимаемый мотовездеходом при движении может оседать и накапливаться или таять на его открытых узлах и движущихся частях, таких как тормозные диски. Вода, снег, лед могут негативно повлиять на время отклика тормозной системы. Даже если снижение скорости не требуется, чаще приводите в действие тормоза для предотвращения скопления снега и льда, а также для просушки тормозных накладок и дисков. Кроме того это поможет вам в относительно безопасных условиях проверить функционирование тормозов и то, как реагирует мотовездеход на управляющее воздействие. Не позволяйте снегу и льду скапливаться на педалях тормоза и акселератора, а также панелях пола. Чаще счищайте снег с сиденья, рулевого колеса, фар

головного освещения и задних фонарей.

Крупные камни, пни и другие объекты находящиеся под снегом, а также мокрый снег могут привести к потере сцепления с поверхностью и застреванию мотовездехода. Будьте бдительны и обращайте внимание на визуальные признаки наличия подобных препятствий. При малейшем сомнении объезжайте подозрительные места. Не выезжайте на лед, не убедившись, что он достаточно прочный, чтобы выдержать совокупный вес мотовездехода, водителя и груза.

После каждой поездки обязательно очищайте от снега и льда мотовездеход и его движущиеся части (тормоза, элементы рулевого управления, карданные передачи, элементы управления, вентилятор радиатора и т. д.) Пренебрежение данным правилом может привести к образованию наледи, которую будет достаточно сложно удалить при следующем контрольном осмотре перед поездкой.

### ***Движение по песку***

Езда по песку и песчаным дюнам представляет собой особый опыт, соблюдение следующих мер предосторожности, сделает его более безопасным. Движение по мокрому, глубокому, а также мелкодисперсному песку может привести к потере сцепления с поверхностью, скольжению, проседанию или застреванию мотовездехода. В этом случае найдите более прочную опорную поверхность. Лучшим советом будет снизить скорость и следить за изменением условий.

При движении по песчаным дюнам рекомендуется оборудовать мотовездеход высоким флажком с предупредительным флажком. Это поможет обозначить ваше присутствие для находящихся по другую

сторону дюны. Если вы увидите впереди чужой предупредительный флажок двигайтесь с осторожностью.

### ***Движение по гравию, щебню и прочим скользким поверхностям***

Движение по мелким камням или гравию очень напоминает движение по льду. Подобный тип поверхности негативно скажется на управляемости мотовездехода, что может привести к его скольжению и опрокидыванию. Тормозной путь также становится больше. Имейте в виду, что при ускорении колеса Вашего мотовездехода выбрасывают камни, которые могут ранить других водителей, находящихся позади Вас. Никогда не делайте это умышлено.

В случае скольжения или заноса старайтесь поворачивать рулевое колесо в сторону заноса, до тех пор пока Вы не восстановите контроль над мотовездеходом. Ни в коем случае не блокируйте тормоза и колеса.

### ***Движение в грязи***

Это транспортное средство специально сконструировано для движения по грязи.

Несмотря на то, что данное транспортное средство предназначено для движения по пересеченной местности, экстремальные условия и нарушение правил эксплуатации могут привести к преждевременному износу или даже повреждениям некоторых его компонентов. Избегайте резких воздействий на руль, а также поворотов руля на полный ход, при движении в плотной грязи с большим открытием дроссельной заслонки.

Необходимо неукоснительно соблюдать Регламент технического обслуживания мотовездехода.

## **Преодоление препятствий**

При преодолении препятствий включайте понижающую передачу (L).

Препятствия, встреченные вами на пути, следует преодолевать с осторожностью. К таким препятствиям относятся камни, поваленные деревья и ямы. Следует по возможности избегать их. Помните, что некоторые препятствия слишком велики или их преодоление слишком опасно — избегайте таких препятствий. Следует пользоваться следующим правилом - преодоление препятствий, чья высота превышает клиренс мотовездехода, категорически запрещено. Небольшие камни и поваленные деревья можно преодолеть безопасно - приближайтесь к препятствию с небольшой скоростью и под прямым (насколько это возможно) углом. Не совершайте резких ускорений, не теряйте скорости движения. Пассажир должен крепко держаться за оба поручня, а его ноги должны опираться в пол. Прочно, но не сжимая кулаков, возьмитесь за руль и приступайте к преодолению препятствия. Помните, что препятствие может оказаться скользким и подвижным.

## **Движение по склонам**

При движении по склонам особенно важны следующие моменты: будьте готовы к встрече со скользкими поверхностями и препятствиями, а также к смене физических особенностей местности, кроме этого, занимайте правильное положение внутри мотовездехода. При подъеме или спуске по слишком скользкому или рыхлому склону вы можете потерять управление. Преодолевая вершину на слишком высокой скорости, можно не успеть подготовиться к условиям движения, ожидающим Вас на другой стороне холма. Избегайте стоянки на

склоне. При остановке или стоянке всегда переводите рычаг переключения передач в соответствующее положение (P) для предотвращения неконтролируемого движения мотовездехода. Если Вам абсолютно необходимо оставить мотовездеход на крутом склоне, заблокируйте колеса, подложив под них камни или кирпичи.

## **Движение вверх по склону.**

Для движения вверх по склону используйте пониженную передачу (L).

В силу конструктивных особенностей данный мотовездеход прекрасно преодолевает подъемы, но имейте в виду, что опрокидывание может произойти даже при хорошей тяге. Например, на крутом склоне в какой-то момент движения центр тяжести машины внезапно оказывается смещённым назад, и мотовездеход опрокидывается. Данный мотовездеход не приспособлен для подобных условий. Выберите иной маршрут.

Неплохо было бы также знать, что находится по другую сторону холма. Там может оказаться такой обрыв, по которому не удастся съехать.

Если вы чувствуете, что уклон увеличился до такой степени, что затрудняет движение вверх, остановите мотовездеход нажатием на педаль тормоза. Переведите рычаг переключения передач в положение заднего хода (R), и начинайте движение вниз по склону чуть отпуская педаль тормоза, чтобы поддерживать низкую скорость движения. Не пытайтесь развернуться. Не используйте силу инерции для спуска по склону, если трансмиссия мотовездехода находится в положении нейтрали. Не выполняйте резких торможений —

это увеличивает риск опрокидывания мотовездехода.

### Движение вниз по склону

Данный мотовездеход может преодолеть подъем более крутой, чем обладающий возможностью безопасного спуска. Именно поэтому столь необходимо убедиться в наличии возможности безопасно спуститься по склону, прежде чем приступить к подъему.

Снижение скорости при подъеме по склону может привести к неконтролируемому скольжению мотовездехода вниз. Поддерживайте постоянную скорость и/или слегка увеличивайте скорость чтобы вернуть управление мотовездеходом. Не нажимайте резко на педаль тормоза и не блокируйте колеса.

### Движение вдоль склона

По возможности избегайте движения вдоль склона холма, а не вверх или вниз. Если же это невозможно, проявляйте особую осторожность. Движение вдоль склона при крутом уклоне может перевести к опрокидыванию мотовездехода. Попадание на скользкие или рыхлые участки может привести к неконтролируемому скольжению. Избегайте препятствий, наезд на которые приведет к значительному наклону мотовездехода на одну из сторон, так это может привести к опрокидыванию. В случае, если вы почувствуете, что мотовездеход начинает заносить или он начинает опрокидываться, направьте его в сторону подошвы склона.

## ОСТОРОЖНО

**Будьте осторожны при загрузке и перевозке емкостей с жидкостью. Они могут повлиять на устойчивость мотовездехода во время движения вдоль склона, увеличивая риск опрокидывания.**

### Обрывы

Данный мотовездеход не приспособлен для преодоления обрывов. Как правило, при вывешивании с обрыва передней или задней оси, мотовездеход будет обездвижен. Однако, если обрыв достаточно глубокий или крутой, мотовездеход "ныряет" и опрокидывается.

Избегайте преодоления обрывов. Сдайте назад и выберите другой маршрут.

### Прогулки на мотовездеходе. Групповые поездки. Поездки на дальнее расстояние

Конструктивно мотовездеход предназначен для движения в грязи. Для улучшения его эксплуатационных характеристик в таких условиях дорожный просвет увеличен. Величина клиренса, а также тип используемых шин, могут значительно ухудшить управляемость, сцепление с поверхностью и устойчивость мотовездехода в некоторых случаях при движении по трассам для мотовездеходов. В подобных случаях снижайте скорость.

## УВЕДОМЛЕНИЕ

**В связи с тем, что данный мотовездеход специально разработан для движения по грязи, продолжительное движение с высокой скоростью может приводить к перегреву приводных валов.**

Уважайте права других отдыхающих. Держитесь в стороне от местности, не предназначенной для движения мотовездеходов. К такой местности относятся трассы снегоходов, тропы для конных верховых прогулок, гоночные трассы, трассы для горных велосипедов и т. д. Не предполагайте, что на этих трассах никого не окажется. Всегда придерживайтесь правой стороны трассы



и не пересекайте ее зигзагом. Будьте готовы остановиться или уступить дорогу, при появлении встречного ездока.

Присоединитесь к местному клубу владельцев мотовездеходов. Там вы сможете получить карту, информацию о местах, пригодных для прогулок на мотовездеходах, советы опытных водителей. Если же такого клуба в вашем регионе нет, вы можете организовать его самостоятельно. Совместные поездки и клубные мероприятия могут стать полезным и приятным для вас опытом общения и совместного времяпрепровождения. Эксплуатация мотовездехода в состоянии алкогольного или наркотического опьянения, а также в случае болезни или усталости, категорически запрещена.

Всегда держитесь на безопасном расстоянии от других ездоков. Корректная оценка скорости, рельефа местности, метеоусловий, состояния вашего мотовездехода и действий других участников движения поможет вам правильно определить безопасное расстояние. Как и любое другое транспортное средство мотовездеход невозможно остановить мгновенно.

Перед тем, как отправиться на прогулку, сообщите вашим близким предполагаемые маршрут и время вашего возвращения.

В зависимости от протяженности маршрута возьмите с собой в поездку дополнительные инструменты или аварийное оборудование. Заранее узнайте, где вы сможете произвести дозаправку. Будьте готовы к нештатным ситуациям. Берите с собой в поездку аптечку первой помощи.

## Окружающая среда

Одним из преимуществ этого транспортного средства является возможность путешествовать вдаль от проторенных дорог и поселений. Однако не забывайте об уважении к природе и праву других людей наслаждаться ею. Не используйте мотовездеход для движения по экологически закрытым зонам. Не переезжайте на мотовездеходе через насаждения и кустарники. Не валите деревья. Не сбивайте ограждений. Не разрушайте слабый слой почвы непрерывной пробуксовкой колес. Действуйте осторожно.

Данный мотовездеход может стать причиной лесного пожара в случае, если рядом с выхлопной трубой или иными горячими частями двигателя будут скапливаться мусор и прочие инородные объекты, так как они могут воспламениться и упасть в сухую траву. Избегайте мест, где появление на вашем мотовездеходе подобных объектов наиболее вероятно: влажные участки, торфяники, высокая трава. Незамедлительно осматривайте мотовездеход на наличие инородных предметов после движения по таким местам. В случае необходимости удаляйте мусор и инородные объекты с горячих элементов. Более подробная информация приведена в разделе «Уход за транспортным средством».

Во многих регионах преследование животных на транспортном средстве запрещено законом. Животное, преследуемое водителем мотовездехода, может погибнуть от истощения. В случае, если вам встретятся дикие животные, не преследуйте их. Остановитесь и наблюдайте за ними в тишине. Это будет одним из наиболее запоминающихся событий в вашей жизни.

Соблюдайте правило: "Что привез – то и увез". Не разводите костры. Не разводите костров без разрешения. Если таковое у вас имеется – выбирайте пожаробезопасные места. Ущерб, нанесенный природе, скажется на вас и других людях как сейчас, так и в будущем.

Не нарушайте границ сельскохозяйственных земельных участков. Всегда получайте разрешение для движения по частным владениям или сельхоз угодьям. Берегите посеvy. Не пугайте домашних животных и скот. Соблюдайте границы участков.

В заключение: не засоряйте ручьи, озера или реки, не вносите изменения в конструкцию двигателя и системы выпуска отработавших газов или не снимайте какие-либо их компоненты — это может неблагоприятно повлиять на количество вредных веществ, выбрасываемых двигателем.

# ПЕРЕМЕЩЕНИЕ ГРУЗОВ И РАБОТЫ

## Рабочее применение транспортного средства

Данный мотовездеход поможет вам в выполнении НЕСЛОЖНЫХ дел, от уборки снега до перевозки грузов. У авторизованного дилера Can-Am вы сможете узнать о дополнительном оборудовании для вашего мотовездехода. Чтобы избежать травмы, крайне важно следовать всем рекомендациям и предостережениям, относящимся к дополнительному оборудованию. Всегда помните о максимально допустимой нагрузке на мотовездеход. Перегрузка мотовездехода может привести к повреждению его частей. Не перенапрягайтесь при загрузке и разгрузке

мотовездехода, а также при перемещении мотовездехода вручную.

Плохо закреплённый груз может упасть и создать аварийную ситуацию.

## Перевозка грузов

Любой груз, перевозимый на данном мотовездеходе, негативно повлияет на его устойчивость, управляемость и тормозной путь. Не превышайте максимально допустимую нагрузку, включающую в себя вес водителя, пассажира, груза, дополнительного оборудования и дышла прицепа. Плохо закреплённый груз может упасть и создать аварийную ситуацию.

### Предельная нагрузка транспортного средства

286 кг  
(630 фунтов)

Включая вес водителя и пассажиров, перевозимого груза, установленного дополнительного оборудования и вертикальной нагрузки на ТСУ (если применимо)

Ниже приведены примеры распределения общей загрузки транспортного средства.

### ПРИМЕРЫ ДОПУСТИМОЙ ПОЛНОЙ ЗАГРУЗКИ ТРАНСПОРТНОГО СРЕДСТВА (ПОНИЖАЮЩАЯ ПЕРЕДАЧА)

ВОДИТЕЛЬ И ПАССАЖИР	МАССА ГРУЗА	ДОПОЛНИТЕЛЬНОГО ОБОРУДОВАНИЯ И АКСЕССУАРОВ	НАГРУЗКА НА СЦЕПНОЕ УСТРОЙСТВО	ОБЩАЯ ЗАГРУЗКА МОТОВЕЗДЕХОДА
171 кг (377 фунтов)	31 кг (68 фунтов)	25 кг (55 фунтов)	59 кг (130 фунтов)	286 кг (630 фунтов)

При движении на повышающей передаче общий вес груза на багажной площадке и вертикальная нагрузка на сцепное устройство не должны превышать максимальной грузоподъемности багажной

площадки, см. раздел «Технические характеристики».

Для снижения риска потери управления или падения перевозимого

груза соблюдайте данные рекомендации.

### **Настройка мотовездехода для перевозки грузов**

Если общая загрузка транспортного средства превышает 195 кг (430 фунтов), включая вес водителя, пассажира, груза и дополнительного оборудования (если оно установлено), а также вертикальную нагрузку на тягово-сцепное устройство, доводите давление в шинах до максимально рекомендуемого значения. См. раздел *Технические характеристики*

Перевозка пассажира или тяжелых грузов требует соответствующей настройки подвески.

При перевозке на багажной площадке тяжелых грузов или при буксировке прицепа устанавливайте рычаг переключения передач в положение «L» (понижающая передача).

### **Загрузка багажника**

#### **УВЕДОМЛЕНИЕ**

**Не превышайте максимальную грузоподъемность багажной площадки.**

Максимально допустимая нагрузка на багажную площадку указана в разделе «Технические характеристики».

Располагайте груз как можно ниже – высокое расположение груза может привести к подъему центра тяжести, что в свою очередь, может привести к ухудшению устойчивости. Добивайтесь равномерного распределения груза на багажной площадке.

Закрепляйте груз на багажнике. Не используйте в качестве точек крепления элементы каркаса

безопасности и прочие компоненты транспортного средства. Неправильно закрепленный груз может соскользнуть или упасть, что может причинить вред водителю и пассажиру или находящимся поблизости людям; груз может сместиться во время движения, повлияв, тем самым, на управляемость транспортного средства.

Высокий груз может ограничивать поле зрения водителя, а также вылететь с багажника при несчастном случае. Негабаритные грузы, могут зацепиться за ветки, кусты и прочие препятствия или запутаться в них. Избегайте перекрытия грузом фар головного света и/или стоп-сигнала. Убедитесь, что груз не выступает за пределы багажника, не ограничивает ваше поле зрения и не препятствует управлению транспортным средством.

Не перегружайте багажник.

#### **⚠ ОСТОРОЖНО**

**Перевозка емкостей с топливом или иными опасными жидкостями на багажнике категорически запрещена.**

**⚠ ОСТОРОЖНО**

Ни в коем случае не превышайте максимальную нагрузку, не допускайте неправильной буксировки или перевозки груза. При перевозке или буксировке груза двигайтесь с безопасной скоростью, отвечающую требованиям окружающей обстановки. Избегайте движения по склонам и пересеченной местности. Оставляйте больше места для торможения. Распределяйте груз как можно ниже, чтобы избежать негативных последствий повышенного центра тяжести. Несоблюдение данных рекомендаций может привести к ухудшению управляемости мотовездехода, что, в свою очередь, может стать причиной несчастного случая.

**Буксировка груза****УВЕДОМЛЕНИЕ**

Для буксировки прицепов необходимо должным образом установить на мотовездеход одобренное компанией BRP тягово-сцепное устройство.

Не буксируйте грузы, закрепив их за каркас или любой другой аксессуар – это может привести к опрокидыванию транспортного средства. Для буксировки грузов используйте только тягово-сцепное устройство (при наличии) или лебедку (при наличии).

Для того, чтобы вытащить застрявший мотовездеход используйте буксировочные проушины.

При буксировке грузов с помощью цепи или троса, убедитесь в отсутствии слабины перед тем, как приступить к буксировке. Поддерживайте натяжение.

При буксировке грузов с помощью цепи или троса, помните о необходимости тормозить постепенно. Инерционные характеристики груза могут привести к столкновению.

Помните о максимальном тяговом усилии мотовездехода при буксировке груза. См. подраздел «буксировка прицепа» ниже.

**⚠ ОСТОРОЖНО**

**Провисание цепи или троса может стать причиной их разрыва.**

При буксировке другого транспортного средства, убедитесь, что водитель буксируемого транспортного средства контролирует его перемещение. Для управления буксируемым транспортным средством его водитель должен использовать тормоза и руль.

Прежде чем приступить к эксплуатации лебедки, необходимо ознакомиться с предоставленной производителем документацией.

При буксировке двигайтесь с безопасной скоростью, избегайте резких поворотов. Избегайте движения по склонам и пересеченной местности. Движение по крутым склонам в этом случае категорически запрещено. Помните об увеличении тормозного пути при движении под уклоном и с пассажиром на борту. Остерегайтесь неконтролируемых заносов или скольжений.

**Буксировка прицепа****УВЕДОМЛЕНИЕ**

**Для буксировки прицепов необходимо должным образом установить на мотовездеход одобренное компанией BRP тягово-сцепное устройство.**

Движение с прицепом значительно увеличивает риск опрокидывания, в особенности при движении по наклонным поверхностям. В случае, если прицеп располагается позади мотовездехода, убедитесь, что его сцепное устройство совместимо с установленным на мотовездеходе. Убедитесь, что прицеп находится в одной плоскости с мотовездеходом. (В некоторых случаях на сцепное устройство мотовездехода может быть установлен специальный удлинитель). Для надежного сцепления мотовездехода с прицепом используйте крепежные цепи или тросы.

При буксировке двигайтесь с безопасной скоростью, избегайте резких поворотов. Избегайте движения по склонам и пересеченной местности. Движение по крутым склонам в этом случае категорически запрещено. Помните об увеличении тормозного пути при движении под уклоном и с пассажиром на борту. Остерегайтесь неконтролируемых заносов или скольжений.

Неправильная загрузка прицепа может стать причиной потери контроля над мотовездеходом.

Всегда проверяйте равномерное и безопасное размещение нагрузки на прицепе. Правильно нагруженным прицепом проще управлять.

При буксировке прицепа всегда переводите рычаг переключения передач в положение пониженной передачи (L) - это приведет к тому, что на колеса будет передаваться большой крутящий момент, а также скомпенсирует возросшую нагрузку на задние колеса.

В случае остановки или стоянки предотвращайте движение мотовездехода и прицепа блокировкой колес.

При отсоединении нагруженного прицепа будьте осторожны, так как он сам или перевозимый груз могут опрокинуться на вас или других людей.

При буксировке прицепа не превышайте максимально допустимую массу буксируемого груза и вертикальную нагрузку на сцепное устройство, указанные на табличке, расположенной на сцепном устройстве.

Убедитесь, что на дышле прицепа присутствует нагрузка.

# ВАЖНЫЕ НАКЛЕЙКИ НА ТРАНСПОРТНОМ СРЕДСТВЕ (КАНАДА/США)

## Ярлык

### Канада / США

Данный родстер поставляется в комплекте с предупреждающими ярлыком и табличками,

содержащими важную информацию по безопасности.

Каждый водитель должен ознакомиться с ними и уяснить содержащуюся в них информацию.



## ПРЕДОСТЕРЕЖЕНИЕ

ЭТО ТРАНСПОРТНОЕ СРЕДСТВО ПРЕДНАЗНАЧЕНО ДЛЯ РЕКРЕАЦИОННОГО И ДОПОЛНИТЕЛЬНОГО ОБЩЕДОМАШНЕГО ИСПОЛЬЗОВАНИЯ  
ВОДИТЕЛЬ ДОЛЖЕН БЫТЬ НЕ МЛАДШЕ 16 ЛЕТ

ПРОВОДИТСЯ КУРСЫ ОБУЧЕНИЯ ВОЖДЕНИЮ ВЕЗДЕХОДОВ. ЗА ДОПОЛНИТЕЛЬНОЙ ИНФОРМАЦИЕЙ ОБРАЩАЙТЕСЬ К ДИЛЕРУ.

Тщательно ознакомьтесь с Руководством по эксплуатации и предупреждающими табличками и посмотрите видео по технике безопасности.

Следуйте всем инструкциям и предупреждениям.

ПРОКОНСУЛЬТИРУЙТЕСЬ С ДИЛЕРОМ ОНОСИТЕЛЬНО ФЕДЕРАЛЬНОГО ИЛИ МЕСТНОГО ЗАКОНОДАТЕЛЬСТВА, РЕГУЛИРУЮЩЕГО ЭКСПЛУАТАЦИЮ ВЕЗДЕХОДОВ.

Неправильная эксплуатация внедорожных транспортных средств может вызвать серьезную травму или привести к смертельному исходу.

Будьте готовы

• Пристегните ремни безопасности и убедитесь, что сетки или двери надежно зафиксированы на месте.

• Используйте рекомендованный шлем и защитное снаряжение.

• Каждый водитель должен иметь возможность сидеть, прислонившись спиной к сиденью, твердо поставив ноги на пол или на подножку и держась за рулевое колесо или поручни. Следите за тем, чтобы ноги, руки и тело всегда находились внутри мотовездехода.

Будьте осторожны

Избегайте потери контроля и опрокидывания:

• Избегайте резких маневров, быстрого ослепления, заноса или вылета задней части мотовездехода, и не пытайтесь проделывать круги.

• Избегайте резкого ускорения на повороте, даже при трогании с места.

• Снижайте скорость перед вхождением в поворот.

• Обращайте внимание на такие изменения рельефа, как холмы, переосаженная местность, рытвины и т. д. Избегайте движения по поверхностям с покрытием.

• Избегайте езды вслепую.

Опрокидывания приводят к тяжелым травмам и смертельным исходам, даже на плоских, открытых областях.

Водитель и пассажир обязаны следить за местностью вперед

Если Вы думаете или чувствуете, что мотовездеход может перевернуться или опрокинуться, риск получения травмы можно снизить следующим образом:

• Крепко держитесь за рулевое колесо или поручни и сосредоточьтесь.

• Никогда не высовывайте никакие части тела за пределы каркаса транспортного средства.

Следите за тем, чтобы мотовездеход использовался надлежащим образом

— это поможет предотвратить травмы:

• Проследите небрежное или безответственное вождение.

• Убедитесь, что водители старше 16 лет и имеют действительное водительское удостоверение.

• Не позволяйте водителю садиться за руль после употребления алкоголя или наркотиков.

• Не водите мотовездеход по дорогам общественного пользования (исключение составляют участки дорог, специально выделенные для выхода внедорожников) — это может привести к столкновению с легковыми и грузовыми автомобилями.

• Не превышайте пассажиреместности: см. информацию на обратной стороне этой карточки.



70000004.RU

НЕ СНИМАЙТЕ ЭТОТ ЯРЛЫК ДО ПРОДАЖИ ТРАНСПОРТНОГО СРЕДСТВА.

## Таблица наклона Результат проверки

BOMBARDIER RECREATIONAL PRODUCTS INC.  
МОДЕЛЬ МОТОВЕЗДЕХОДА  
ТАБЛИЦА НАКЛОНА

Измерение поперечной устойчивости, в градусах, типового транспортного средства в стандартном состоянии (с нагрузкой в виде водителя и пассажира - 430 фунта), выполненное производителем в соответствии с таблицей наклона испытания на поперечную устойчивость согласно стандарту ANSI/RHVA для рекреационных внедорожных транспортных средств. На поперечную устойчивость могут влиять модификация транспортного средства, принадлежности и нагрузки.

Проводится курсы обучения вождению вездеходов.

Для получения информации обратитесь к своему дилеру и/или на сайт [rvnva.org](http://rvnva.org).

Проконсультируйтесь с дилером относительно федерального или местного законодательства, регулирующего эксплуатацию вездеходов.

НЕ СНИМАЙТЕ ЭТОТ ЯРЛЫК ДО ПРОДАЖИ ТРАНСПОРТНОГО СРЕДСТВА.

НАЗВАНИЕ МОДЕЛИ ТРАНСПОРТНОГО СРЕДСТВА:

ОПИСАНИЕ ДВИГАТЕЛЯ:

СЕРТИФИЦИРОВАН EPA

NER (НОРМАЛИЗОВАННЫЙ КОЭФФИЦИЕНТ ВЫСОТЫ)   
ПО ПОКАЗУ ОТ 0 ДО 10, ГДЕ 0 — САМАЯ ЧИСТЫЙ

BOMBARDIER RECREATIONAL PRODUCTS INC.

"НЕ СНИМАТЬ ДО ПРОДАЖИ."



BOMBARDIER.RU

Количество посадочных мест:

Пассажиры

 **ПРЕДОСТЕРЕЖЕНИЕ:** Эксплуатация и обслуживание внедорожного транспортного средства может стать причиной воздействия на вас химических агентов, включая выхлопные газы, угарный газ, фталаты и свинец, которые расцениваются администрацией штата Калифорния, как вещества, способствующие развитию раковых заболеваний и врожденных пороков, а также заболеваний репродуктивной системы.

Для того, чтобы уменьшить воздействие подобных веществ, избегайте вдыхания выхлопных газов, не оставляйте двигатель работать на оборотах холостого хода (кроме случаев, когда это необходимо), проводите обслуживание транспортных средств в хорошо вентилируемых помещениях, надевайте перчатки, чаще мойте руки.

Для получения дополнительной информации:  
[www.P65Warnings.ca.gov/products/passenger-vehicle](http://www.P65Warnings.ca.gov/products/passenger-vehicle)



704906872\_RU

 **ПРЕДОСТЕРЕЖЕНИЕ**

ПРИВЫКНИТЕ К УПРАВЛЕНИЮ ДАННЫМ ВНЕДОРОЖНЫМ ТРАНСПОРТНЫМ СРЕДСТВОМ; ЕГО ЭКСПЛУАТАЦИОННЫЕ ХАРАКТЕРИСТИКИ МОГУТ ЗНАЧИТЕЛЬНО ПРЕВОСХОДИТЬ ХАРАКТЕРИСТИКИ ТРАНСПОРТНЫХ СРЕДСТВ, КОТОРЫМИ ВЫ УПРАВЛЯЛИ РАНЕЕ.

ДАННЫЙ МОТОВЕЗДЕХОД ОБЛАДАЕТ ВЫДАЮЩИМИСЯ ДИНАМИЧЕСКИМИ ХАРАКТЕРИСТИКАМИ. НЕПОДГОТОВЛЕННЫЙ ВОДИТЕЛЬ МОЖЕТ НЕ УВИДЕТЬ ОПАСНОСТИ ИЛИ БЫТЬ УДИВЛЕН СПЕЦИФИЧЕСКИМИ РЕЖИМАМИ РАБОТЫ МОТОВЕЗДЕХОДА В РАЗЛИЧНЫХ УСЛОВИЯХ ЭКСПЛУАТАЦИИ.

**НЕ СНИМАЙТЕ ЭТОТ ЯРЛЫК ДО ПРОДАЖИ ТРАНСПОРТНОГО СРЕДСТВА.**



704906872\_RU



## **Предупреждающие наклейки**

Прочтите все предупреждающие наклейки расположенные на данном снегоходе и уясните содержащуюся в них информацию.

Данные наклейки размещены на мотовездеходе как для безопасности водителя, так и для безопасности других людей.

Предупреждающие таблички являются неотъемлемыми частями мотовездехода. Замена утраченных или поврежденных табличек производится дилером Can-Am. Обратитесь к авторизованному дилеру Can-Am.

### **ПРИМЕЧАНИЕ:**

В случае разночтения между табличками, размещенными в настоящем Руководстве и размещенными на родстере, приоритетом обладают таблички, расположенные на родстере.

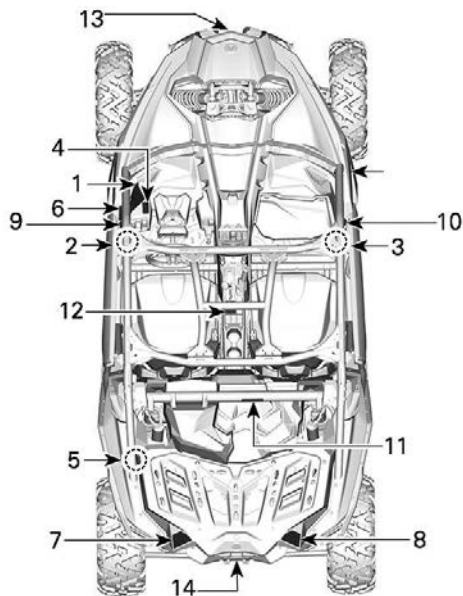

1. Общая предупреждающая наклейка
2. Предупреждающая наклейка для водителя
3. Предупреждающая наклейка для пассажира
4. Внедорожное транспортное средство
5. Наклейка с давлением в шинах
6. Наклейка для мощного транспортного средства
7. Грузоподъемность транспортного средства
8. Предупреждающая наклейка на багажнике
9. Не высовывать руки за пределы транспортного средства слева
10. Не высовывать руки за пределы транспортного средства слева справа
11. Предупреждающая наклейка на каркасе безопасности
12. Предупреждающая наклейка на рычаге переключения передач
13. Наклейка для места крепления вытягиваемого транспортного средства
14. Никогда не используйте это место для закрепления буксируемого груза
15. Предупреждение для лебедки - на лебедке



## Предупреждающая наклейка для пассажира

**▲ ПРЕДОСТЕРЕЖЕНИЕ**

**ПАССАЖИР**  
Неправильная эксплуатация внедорожных транспортных средств может вызвать серьезную травму или привести к смертельному исходу

**ЗАПРЕЩАЕТСЯ**

- Не держитесь за каркас во время езды.
- Не пытайтесь остановить опрокидывание руками или ногами.

**ВСЕГДА**

- Пристегивайте ремни безопасности и закрывайте двери.



**Будьте готовы**

- Пристегивайте ремни безопасности и закрывайте двери.
- Надевайте рекомендованный шлем и защитное снаряжение.
- Водитель и пассажир должны сидеть, прислонившись спиной к сиденью, твердо поставив ноги на пол или на подножку и держась руками за поручни. Следите за тем, чтобы ноги, руки и тело всегда находились внутри мотовездехода.
- Водитель и пассажир обязаны следить за местностью впереди

Если Вы думаете или чувствуете, что мотовездеход может перевернуться или опрокинуться, риск получения травмы можно снизить следующим образом:

- Крепко держитесь за поручни и будьте готовы.
- Не высовывайте части тела за каркас мотовездехода.
- Квалификация и ответственность пассажира
- Не садитесь в мотовездеход после употребления наркотиков или алкоголя.
- Попросите водителя замедлить ход или остановиться, если во время движения вы испытываете неудобство

8155E\_RU

## Наклейка с давлением в шинах

**▲ ПРЕДОСТЕРЕЖЕНИЕ**

Неправильное давление воздуха в шинах или перегрузка может привести к потере контроля.

что, в свою очередь, чревато серьезными травмами или смертельным исходом.

- Недостаточно накачанная шина может оторваться от обода.
- Используйте максимальное давление, если общая нагрузка превышает 195 кг.

РЕКОМЕНДОВАННОЕ ДАВЛЕНИЕ В ХОЛОДНЫХ ШИНАХ	РАЗМЕР ШИН		30			32		
	КОМПЛЕКТАЦИИ		DS / XDS / XRC	RS	XMR	XRS	XRC	
Минимум (нижняя метка)	Передняя:	138	152	117	124	138		
	Задняя:	179	193	165	179	179		
Максимум	Передняя:	152	165	124	138	145		
	Задняя:	234	262	214	221	221		
МАКС. ГРУЗОПОДЪЕМНОСТЬ: кг			286					

2x 

709999917\_RU

## Внедорожное транспортное средство



## Наклейка для мощного транспортного средства

### **⚠ ПРЕДОСТЕРЕЖЕНИЕ**

**Привыкните к управлению данным внедорожным транспортным средством; его эксплуатационные характеристики могут значительно превосходить характеристики других транспортных средств, которыми вы управляли ранее.**

**Данный мотовездеход обладает выдающимися динамическими характеристиками. Неподготовленный водитель может не увидеть опасности или быть удивлен специфическими режимами работы мотовездехода в различных условиях эксплуатации.**



704906439\_RU

## Грузоподъемность транспортного средства

**⚠ ПРЕДОСТЕРЕЖЕНИЕ**

Перегрузка может привести к потере контроля, что, в свою очередь, чревато серьезными травмами или смертельным исходом.

**НИКОГДА** не превышайте ДОПУСТИМУЮ НАГРУЗКУ НА ЗАДНИЮ ЧАСТЬ ТРАНСПОРТНОГО СРЕДСТВА, с равномерным распределением (в том числе вертикальная нагрузка на сцепную головку прицепа, если это применимо).

**НИКОГДА** не превышайте ГРУЗОПОДЪЕМНОСТЬ ТРАНСПОРТНОГО СРЕДСТВА, включая вес водителя, пассажира(ов), принадлежностей и сцепную головку прицепа.

**НИКОГДА** не перевозите пассажиров на этом багажнике.

**ВСЕГДА** тщательно закрепляйте груз.

НАГРУЗКА НА ЗАДНИЮ ЧАСТЬ ТРАНСПОРТНОГО СРЕДСТВА: кг

2 человека	4 человека
90	68

 8976\_RU

## Предупреждающая наклейка на багажнике

**⚠ ПРЕДОСТЕРЕЖЕНИЕ**

**ЗАПРЕЩАЕТСЯ** не ставьте канистру с бензином, опасными и легко воспламеняющимися жидкостями на багажник. Это может привести к взрыву.

**ЗАПРЕЩАЕТСЯ** не используйте багажник для буксировки грузов, поскольку это может привести к опрокидыванию мотовездехода. Для буксировки грузов используйте только тягово-сцепное устройство или проушину для эвакуации.

 8237\_RU

## Наклейка с предостережением о двери — (для половинных дверей)

**⚠ ОСТОРОЖНО**

**НЕ выставляйте руку за каркас транспортного средства, это может привести к СЕРЬЕЗНЫМ ТРАВМАМ.**

Левая сторона



Правая сторона



## Предупреждающая наклейка на каркасе безопасности

**⚠ ПРЕДОСТЕРЕЖЕНИЕ**

**ЗАПРЕЩАЕТСЯ** прикреплять груз для буксировки к каркасу.  
Это может привести к опрокидыванию мотовездехода.

9550\_RU



## Предупреждающая наклейка на рычаге переключения передач



## Наклейка для места крепления вытягиваемого транспортного средства

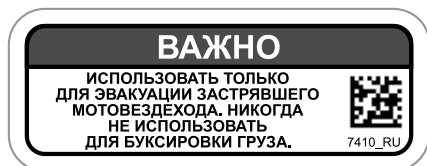

## Никогда не используйте это место для закрепления буксируемого груза



## Предупреждение для лебедки - на лебедке

### ОСТОРОЖНО

- Найдите и прочитайте Руководство по эксплуатации. Неправильное использование может привести к СЕРЬЕЗНОЙ ТРАВМЕ или СМЕРТИ. Соблюдайте все указания и предостережения.
- Для манипуляций с крюком и тросом обязательно используйте кистевой ремень.
- Ни в коем случае не вставляйте пальцы в крюк.
- Не помещайте кисть между крюком и клюзом или роликовым тросоукладчиком. Вы можете раздавить пальцы.
- Ни в коем случае не используйте лебедку для подъема предметов или людей.

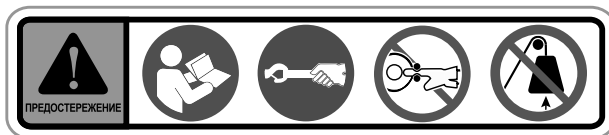

## Таблички соответствия Информация о контроле эмиссий (типовой вариант)

**EMISSION CONTROL INFORMATION**

THIS VEHICLE IS CERTIFIED TO MEET THE FOLLOWING REGULATIONS AND CONFORMS TO THE EPA & CALIFORNIA EMISSIONS CONTROL REGULATIONS FOR ATV AND OFF-ROAD SPORT VEHICLES.

ENGINE FAMILY		FAMILLE DE MOTEUR
PERMATION FAMILY		FAMILLE DE PERMATION
PERMATION STANDARD (P/S)		LIMITE DE PERMATION DE LA FAMILLE
CERTIFICATION STANDARD (P/S)		LIMITE DES ÉMISSIONS DE LA FAMILLE
ENGINE DISPLACEMENT		CYLINDRÉE
EXHAUST EMISSION CONTROL SYSTEM		SYSTÈME DE CONTRÔLE DES ÉMISSIONS

**RENSEIGNEMENTS SUR LE DISPOSITIF ANTIPOLLUTION**

CE VÉHICULE EST CERTIFIÉ POUR FONCTIONNER À L'ÉLÉMENT SAHS PLOMBE ET S'EST CONFORMÉ AUX NORMES DE L'EPA ET DE LA CALIFORNIE AU NIVEAU DES RÉGLEMENTATIONS D'ÉQUIPEMENT ET DE L'ÉMISSION POUR LES VTT ET LES VÉHICULES HORS-ROUTE SPORTS.

SEE OPERATOR'S GUIDE FOR MAINTENANCE SCHEDULE  
VOIR LE PROGRAMME D'ENTRETIEN DANS LE GUIDE DU CONDUCTEUR

**BOMBARDIER RECREATIONAL PRODUCTS INC.**

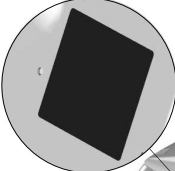
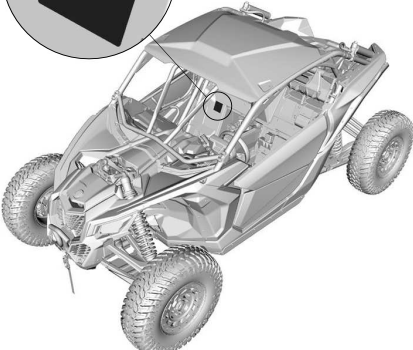
**РАСПОЛОЖЕНИЕ  
ИНФОРМАЦИОННЫХ ТАБЛИЧЕК**

## Табличка ANSI/ROHVA

Компания BRP гарантирует, что данное внедорожное транспортное средство для отдыха и развлечения соответствует Американскому национальному стандарту внедорожных транспортных средств для отдыха и развлечения (ANSI/ROHVA 1 - 2016).  
BRP certifies that this ROV complies with the American National Standard for Recreational Off-Highway Vehicles, ANSI / ROHVA 1 - 2016 Standard.

Система защиты при опрокидывании удовлетворяет требованиям ISO 3471:2008.  
This roll over protective structure meets the performance requirements of ISO 3471:2008.

20160302\_RU

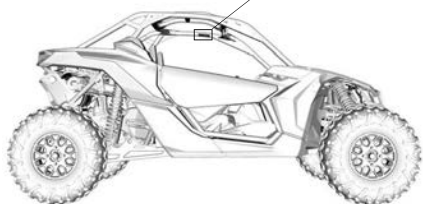

**РАСПОЛОЖЕНИЕ  
ИНФОРМАЦИОННЫХ ТАБЛИЧЕК**

## Таблички с технической информацией

### ОБСЛУЖИВАНИЕ ВОЗДУШНОГО ФИЛЬТРА

ОБСЛУЖИВАНИЕ ДОЛЖНО ВЫПОЛНЯТЬСЯ В СООТВЕТСТВИИ С УКАЗАНИЯМИ РУКОВОДСТВА ПО ЭКСПЛУАТАЦИИ. В БОЛЕЕ ТЯЖЕЛЫХ (ЗАПЫЛЕННЫХ) УСЛОВИЯХ ОБСЛУЖИВАНИЕ ВОЗДУШНОГО ФИЛЬТРА ДОЛЖНО ОСУЩЕСТВЛЯТЬСЯ ЧАЩЕ.

### AIR FILTER MAINTENANCE

MAINTENANCE MUST BE PERFORMED AS SPECIFIED IN THE OPERATOR'S GUIDE. AIR FILTER MAINTENANCE SHOULD INCREASE IN FREQUENCY IN MORE SEVERE (DUSTY) CONDITIONS.

707800373\_RU

### НА КОРПУСЕ ВОЗДУШНОГО ФИЛЬТРА ДВИГАТЕЛЯ

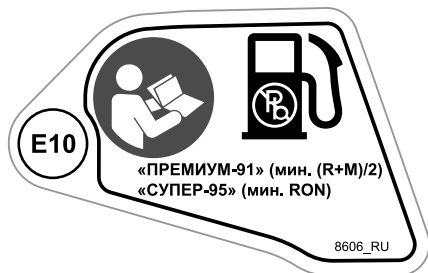

### НА ВНУТРЕННЕЙ ПОВЕРХНОСТИ ЛЮЧКА ПРОБКИ ТОПЛИВНОГО БАКА



### НА КРЫШКЕ БАЧКА С ОХЛАЖДАЮЩЕЙ ЖИДКОСТЬЮ

---

# ВАЖНЫЕ НАКЛЕЙКИ НА ТРАНСПОРТНОМ СРЕДСТВЕ (ВСЕ СТРАНЫ, ЗА ИСКЛЮЧЕНИЕМ КАНАДЫ/США)

Все страны, за исключением Канады/США

## Пиктограмма по безопасности

Прочтите все предупреждающие наклейки расположенные на данном снегоходе и уясните содержащуюся в них информацию.

Данные наклейки размещены на мотовездеходе как для безопасности водителя, так и для безопасности других людей.

Предупреждающие таблички являются неотъемлемыми частями мотовездехода. Замена утраченных или поврежденных табличек производится дилером Can-Am. Обратитесь к уполномоченному дилеру Can-Am Off-Road.

### ПРИМЕЧАНИЕ:

В случае разночтения между табличками, размещенными в настоящем Руководстве и размещенными на родстере, приоритетом обладают таблички, расположенные на родстере.

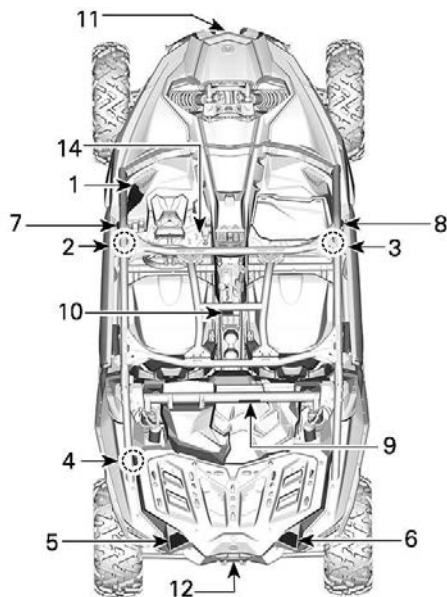

1. Общая предупреждающая наклейка
2. Предупреждающая наклейка для водителя
3. Предупреждающая наклейка для пассажира
4. Наклейка с давлением в шинах
5. Предупреждающая наклейка на багажнике
6. Грузоподъемность транспортного средства
7. Не высовывать руки за пределы транспортного средства слева
8. Не высовывать руки за пределы транспортного средства слева справа
9. Предупреждающая наклейка на каркасе безопасности
10. Предупреждающая наклейка на рычаге переключения передач
11. Никогда не используйте это место для закрепления буксируемого груза
12. Наклейка для места крепления вытягиваемого транспортного средства
13. Предупреждение для лебедки - на лебедке
14. Предупреждающая наклейка только для Евразийского союза

## Общая предупреждающая наклейка

## ⚠ ОСТОРОЖНО

- Прочитайте и уясните всю информацию, содержащуюся в предупреждающих наклейках, найдите и прочитайте Руководство по эксплуатации. Посмотрите видеоролик по мерам безопасности, используя ссылку по QR-коду или посетив веб-сайт Can-am.
- Избегайте потери контроля и опрокидываний: Избегайте резких маневров, бокового скольжения, заноса и виляния задней части мотовездехода, а также не пытайтесь проделывать круги. Избегайте резкого ускорения на повороте, даже при трогании с места. Прежде чем начать выполнение поворота, снижайте скорость. Обращайте внимание на такие изменения рельефа, как холмы, пересеченная местность, рытвины и т. д. Избегайте движения по поверхностям с покрытием. Избегайте езды по склону.
- Опрокидывания приводят к тяжелым травмам и гибели людей даже на ровных, открытых участках
- Не водите мотовездеход по дорогам общественного пользования (исключение составляют участки дорог, специально выделенные для выхода внедорожников) — это может привести к столкновениям с легковыми и грузовыми автомобилями.
- Не превышайте вместимость: 2 человека.
- Убедитесь, что водители старше 16 лет и имеют действительное водительское удостоверение.

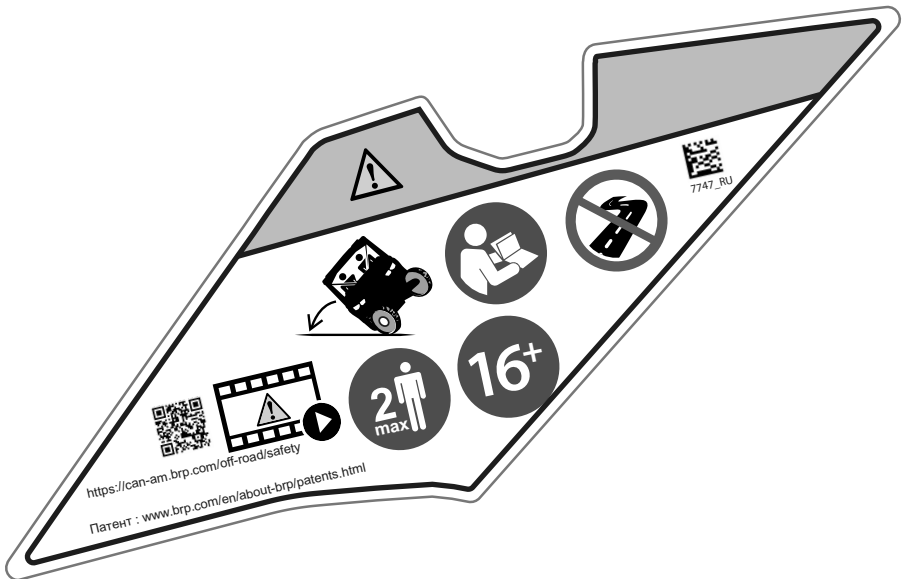



## Предупреждающая наклейка для водителя

### ⚠ ОСТОРОЖНО

- Всегда надевайте одобренные к применению защитный шлем и защитную экипировку.
- Всегда носите защиту для ушей.
- Пристегните ремни безопасности.
- Не садитесь за руль мотовездехода в состоянии наркотического или алкогольного опьянения.
- Пристегивайте ремни безопасности и закрывайте двери (или крепите боковые сетки).
- Если Вы думаете или чувствуете, что мотовездеход может перевернуться или опрокинуться, риск получения травмы можно снизить следующим образом: Крепко держитесь за рулевое колесо или поручни и сосредоточьтесь. Не высовывайте никакие части тела за каркас мотовездехода ни по какой причине.
- Следите за тем, чтобы вы всегда полностью находились внутри мотовездехода.
- Не держитесь за каркас во время езды.
- Водитель и пассажир должны сидеть, прислонившись спиной к сиденью, твердо поставив ноги на пол или на подножку и держа руками за рулевое колесо или поручни.

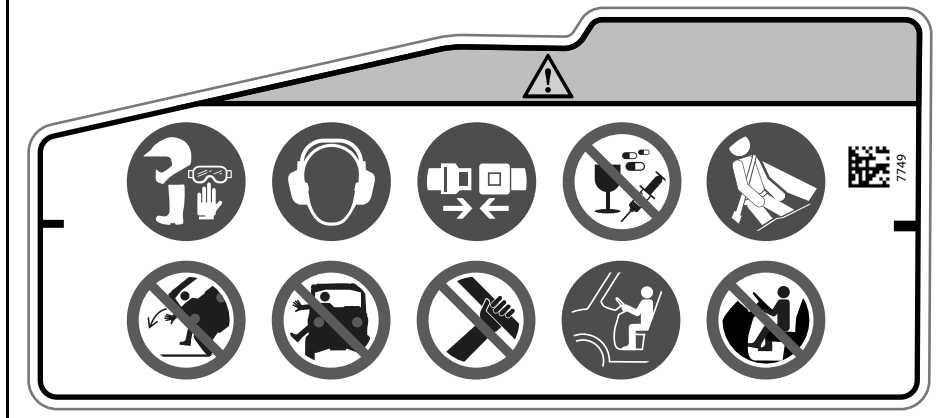

## Предупреждающая наклейка для пассажира

### ⚠ ОСТОРОЖНО

- Всегда надевайте одобренные к применению защитный шлем и защитную экипировку.
- Всегда носите защиту для ушей.
- Пристегните ремни безопасности.
- Не садитесь за руль мотовездехода в состоянии наркотического или алкогольного опьянения.
- Пристегивайте ремни безопасности и закрывайте двери (или крепите боковые сетки).
- Если Вы думаете или чувствуете, что мотовездеход может перевернуться или опрокинуться, риск получения травмы можно снизить следующим образом: Крепко держитесь за рулевое колесо или поручни и сосредоточьтесь. Не высовывайте никакие части тела за каркас мотовездехода ни по какой причине.
- Следите за тем, чтобы вы всегда полностью находились внутри мотовездехода.
- Не держитесь за каркас во время езды.
- Водитель и пассажир должны сидеть, прислонившись спиной к сиденью, твердо поставив ноги на пол или на подножку и держась руками за рулевое колесо или поручни.



7750



## Наклейка с давлением в шинах

### ⚠ ОСТОРОЖНО

- Найдите и прочитайте Руководство по эксплуатации. – Неправильное давление в шинах или загрузка может привести к **ТЯЖКИМ УВЕЧЬЯМ** или **СМЕРТИ**, вызванным потерей управления.
- Всегда поддерживайте в шинах рекомендованное давление воздуха. Используйте максимальное давление, если общая нагрузка превышает 195 кг (430 фунтов).

XX		 < 195 кг    > 195 кг				 < кг
		138	179	152	234	
30	DS / XDS	138	179	152	234	286
	RS	152	193	165	262	
	XMR	117	165	124	214	
32	XRS	124	179	138	221	
	XRC	138	179	145	221	

**Никогда не используйте это место для закрепления буксируемого груза**

### УВЕДОМЛЕНИЕ

**Никогда не используйте это место для закрепления буксируемого груза.**

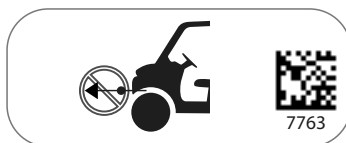

## Грузоподъемность транспортного средства

### ⚠ ОСТОРОЖНО

- Найдите и прочитайте Руководство по эксплуатации. – Неправильное давление в шинах или загрузка может привести к **ТЯЖКИМ УВЕЧЬЯМ** или **СМЕРТИ**, вызванным потерей управления.
- **НИКОГДА** не превышайте грузоподъемность транспортного средства, включая вес водителя, пассажира, принадлежностей и тягово-сцепного устройства (если применимо).

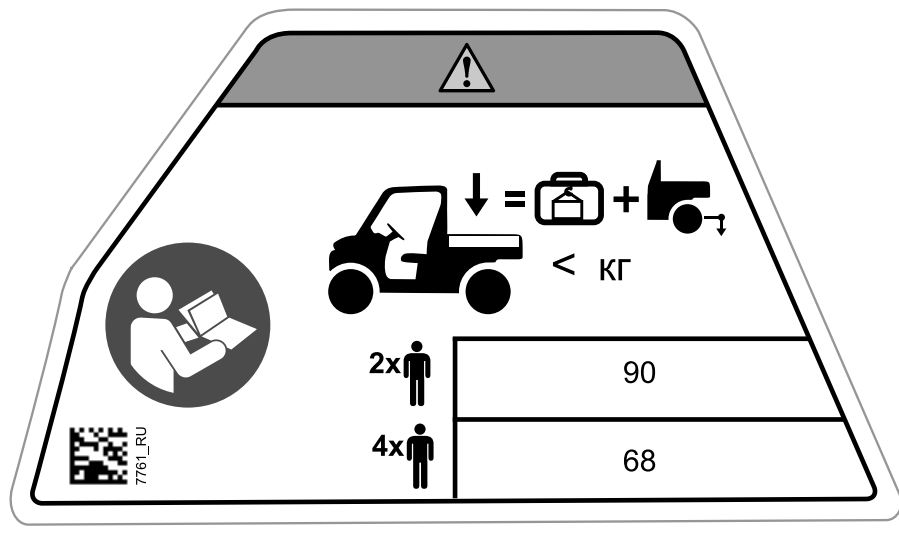

## Предупреждающая наклейка на багажнике

### ⚠ ОСТОРОЖНО

- Найдите и прочитайте Руководство по эксплуатации.
- ЗАПРЕЩАЕТСЯ перевозить пассажира на багажном отделении.
- НИКОГДА не ставьте канистру с бензином, опасными или легко воспламеняющимися жидкостями на багажник. Это может привести к взрыву.
- При перевозке груза снижайте скорость движения.
- ЗАПРЕЩАЕТСЯ прикреплять груз для буксировки к багажной площадке.



## Наклейка с предупреждением о двери — (для половинных дверей)

**⚠ ОСТОРОЖНО**

**НЕ выставляйте руку за каркас транспортного средства, это может привести к СЕРЬЕЗНЫМ ТРАВМАМ.**

Левая сторона



Правая сторона



## Предупреждающая наклейка на каркасе безопасности

**⚠ ОСТОРОЖНО**

**ЗАПРЕЩАЕТСЯ** прикреплять груз для буксировки к каркасу. Это может привести к опрокидыванию мотовездехода. Используйте сцепное устройство для прицепа или проушину для эвакуации для буксировки грузов.

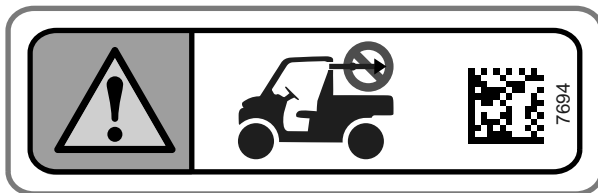

## Предупреждающая наклейка на рычаге переключения передач

### ⚠ ОСТОРОЖНО

- Остановите мотовездеход и нажмите на тормоз перед использованием рычага переключения передач и переключателя 2WD/4WD
- Помещайте рычаг передач в положение ПАРКОВКИ (P) перед тем как выйти из транспортного средства. В противном случае оно может начать катиться.

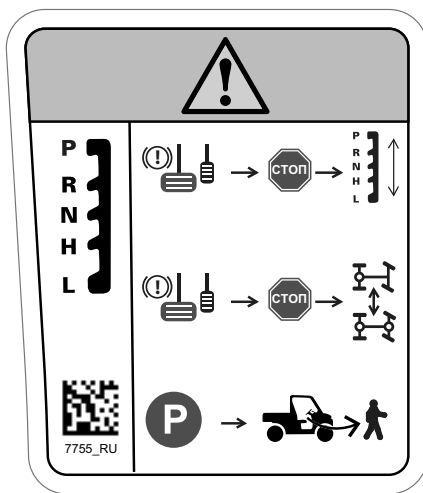

## Наклейка для места крепления вытягиваемого транспортного средства

### УВЕДОМЛЕНИЕ

Использовать только для эвакуации застрявшего мотовездехода. Никогда не используйте это место для буксировки груза. Требуется установка тягово-сцепного устройства. См. руководство по эксплуатации.

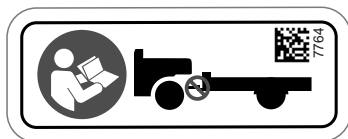

## Предупреждение для лебедки - на лебедке

### ⚠ ОСТОРОЖНО

- Найдите и прочитайте Руководство по эксплуатации. Неправильное использование может привести к СЕРЬЕЗНОЙ ТРАВМЕ или СМЕРТИ. Соблюдайте все указания и предостережения.
- Для манипуляций с крюком и тросом обязательно используйте кистевой ремень.
- Ни в коем случае не вставляйте пальцы в крюк.
- Не помещайте кисть между крюком и клюзом или роликовым тросоукладчиком. Вы можете раздавить пальцы.
- Ни в коем случае не используйте лебедку для подъема предметов или людей.



## Предупреждающая наклейка только для Евразийского союза

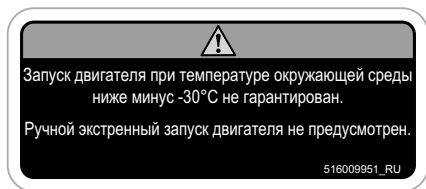





## Таблички с технической информацией



РЯДОМ С КРЫШКОЙ ТОПЛИВНОГО БАКА

### УВЕДОМЛЕНИЕ

Для ознакомления с графиком техобслуживания воздушного фильтра и инструкциями по проведению техобслуживания см. руководство по эксплуатации.

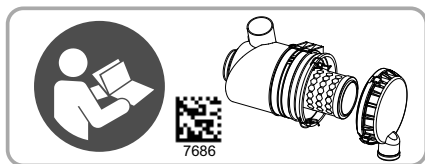

### УВЕДОМЛЕНИЕ

Используйте только неэтилированное топливо. Рекомендуемое октановое число: «ПРЕМИУМ-91» (мин. (R+M)/2) или «СУПЕР 95» (мин. RON). См. руководство по эксплуатации.

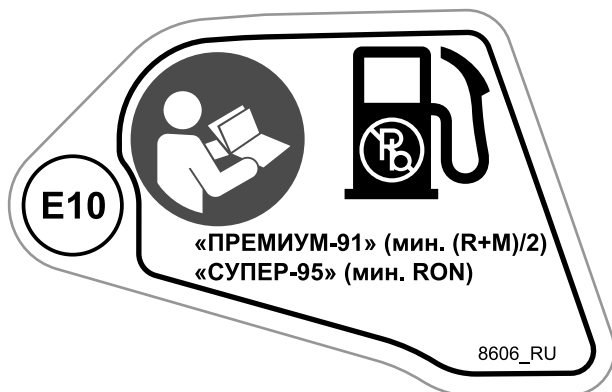

ВНУТРИ КРЫШКИ ТОПЛИВНОГО БАКА

---

# ИНФОРМИРОВАНИЕ О ПРОБЛЕМАХ С БЕЗОПАСНОСТЬЮ

В Канаде, если вы полагаете, что ваше транспортное средство имеет дефект, который может стать причиной ДТП или привести к травме или гибели людей, вам следует немедленно уведомить об этом Министерство транспорта Канады в дополнение к оповещению компании Bombardier Recreational Products Inc.

Если Министерство транспорта Канады будет получать похожие жалобы, оно может начать расследование, и если обнаружит, что проблемы с безопасностью имеются в группе транспортных средств, оно может начать кампанию по отзыву и устранению неисправностей транспортных средств. Тем не менее, Министерство транспорта Канады не может быть вовлечено в решение индивидуальных проблем между вами, вашим дилером или компанией Bombardier Recreational Products Inc.

## Контактная информация Министерства транспорта Канады:



819-994-3328 (номер для звонков из региона Гатино-Оттава и для международных звонков)  
Номер для бесплатных звонков: 1 800-333-0510 (в Канаде)



Transport Canada - ASFAD  
330 Sparks Street  
Ottawa, ON  
K1A 0N5



<https://www.tc.gc.ca/recalls>

Эта страница намеренно оставлена пустой.

# **ИНФОРМАЦИЯ О ТРАНСПОРТНОМ СРЕДСТВЕ**

# ОСНОВНЫЕ ОРГАНЫ УПРАВЛЕНИЯ

Важно знать расположение и принцип действия всех органов управления родстером. Также важно развить навыки плавного и скоординированного их использования.

## ПРИМЕЧАНИЕ:

Некоторые из предупреждающих наклеек не проиллюстрированы в настоящем Руководстве. Для получения информации о предупреждающих наклейках, расположенных на транспортном средстве, обратитесь к разделу «Важные наклейки на транспортном средстве».

## Руль

Руль располагается перед водителем сиденьем.

Посредством руля осуществляется поворот транспортного средства влево или вправо.

Поворачивайте рулевое колесо в направлении желаемого движения.



1. Руль

Держитесь за руль двумя руками. Большие пальцы обеих рук должны располагаться на ободе руля.

### ВНИМАНИЕ

При езде по сложному рельефу или при пересечении препятствий рулевое колесо может резко дернуться в сторону и травмировать руку или запястье, если большие пальцы сомкнуты вокруг него.

## Модели с усилителем руля (DPS)

Усилитель рулевого управления позволяет снизить усилия, необходимые для поворота рулевого колеса.

## Педаль акселератора

Педаль акселератора располагается справа от педали тормоза.

Данный педаль служит для управления скоростью вращения коленчатого вала двигателя.

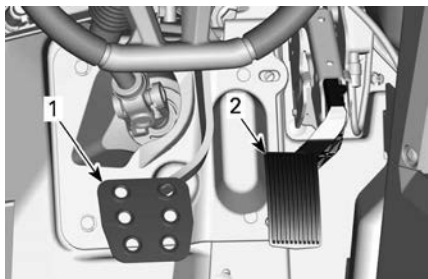

### ТИПОВОЙ ВАРИАНТ

1. Педаль тормоза
2. Педаль акселератора

Для увеличения или поддержания скорости движения нажмите на педаль правой ногой.

Для уменьшения скорости - отпустите педаль.

Так как педаль акселератора подпружинена, при отпуске она должна возвращаться в исходное положение.

### ПРИМЕЧАНИЕ:

Категорически запрещается разбирать педаль акселератора.

## Педаль тормоза

Педаль тормоза расположена слева от педали акселератора.

Данный педаль служит для замедления и остановки мотовездехода.

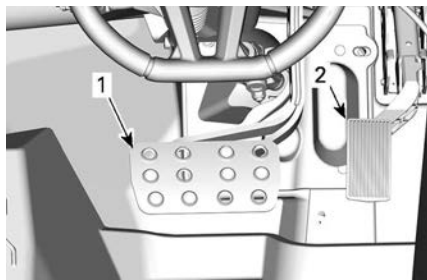

### МОДЕЛИ X RC

1. Педаль тормоза
2. Педаль акселератора

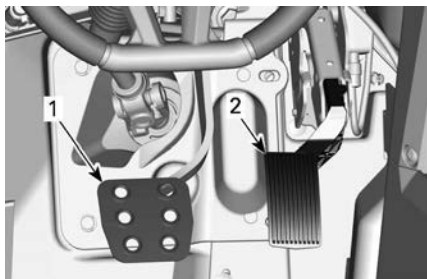

### ВСЕ ОСТАЛЬНЫЕ МОДЕЛИ

1. Педаль тормоза
2. Педаль акселератора

Для уменьшения скорости движения или остановки мотовездехода нажмите на педаль правой ногой.

Педаль тормоза подпружинена и при отпуске должна возвращаться в исходное положение.

## Рычаг переключения передач

Рычаг переключения передач располагается на нижней консоли, между сиденьями.

Данный рычаг используется для переключения передач.

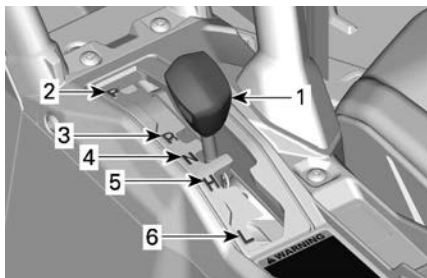

1. Рукоятка переключения режимов
2. Парковочная блокировка
3. Передача заднего хода
4. Нейтральная передача
5. Повышенная передача (при движении вперед)
6. Пониженная передача (при движении вперед)

Перед включением любой передачи необходимо привести в действие тормоза и полностью остановить мотовездеход.

### **⚠ ОСТОРОЖНО**

**Конструкцией коробки передач не предусмотрена возможность переключения передач во время движения.**

## **СТОЯНОЧНАЯ**

Стоянка блокирует коробку передач и предотвращает движение мотовездехода.

### **⚠ ОСТОРОЖНО**

**Если вы не пользуетесь мотовездеходом, переводите рычаг переключения передач в положение «Р» (стоянка). В противном случае мотовездеход может начать движение.**

## **Задний ход**

Когда рычаг переключения передач находится в этом положении, мотовездеход может двигаться задним ходом.

В зависимости от конфигурации вашего транспортного средства, на нем может быть установлен звуковой сигнал заднего хода. Он включается автоматически при выборе передачи заднего хода.

### **ПРИМЕЧАНИЕ:**

Скорость вращения коленчатого вала двигателя при движении задним ходом ограничена, соответственно ограничена и скорость движения мотовездехода.

### **⚠ ОСТОРОЖНО**

**При спуске задним ходом в результате действия силы тяжести, скорость движения мотовездехода может превышать установленное ограничение.**

## ***N (нейтральная),***

Данное положение прекращает передачу крутящего момента через коробку передач.

## ***Повышенная передача (при движении вперед)***

Данное положение делает доступным диапазон высоких скоростей движения мотовездехода. Это обычное положение рычага во время езды. Данный режим позволяет мотовездеходу развивать максимальную скорость.

## ***«L»: Понижающая передача (движение вперед)***

Данное положение делает доступным диапазон низких скоростей движения мотовездехода. Мотовездеход движется медленно, но на колеса передается максимальный крутящий момент.



### **УВЕДОМЛЕНИЕ**

При буксировке прицепа, перевозке тяжелых грузов, штурме препятствий, а также на подъеме или спуске включайте понижающую передачу.

## ДОПОЛНИТЕЛЬНЫЕ ОРГАНЫ УПРАВЛЕНИЯ

Некоторые из предупреждающих наклеек не проиллюстрированы в настоящем Руководстве.

Для получения информации о предупреждающих наклейках, расположенных на транспортном средстве, обратитесь к разделу *Важные наклейки на корпусе изделия*.

### Радиочастотный ключ D.E.S.S. и радиочастотное контактное устройство D.E.S.S. Контактное устройство

#### PC D.E.S.S. Контактное устройство

Контактное устройство DESS располагается на верхней консоли.

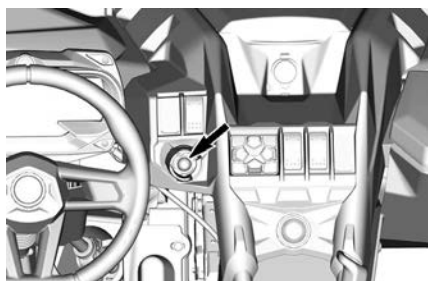

#### Гайка Ключевые

Для получения дополнительной информации о системе DESS обращайтесь к авторизованному дилеру Can-Am.

### Ключи системы D.E.S.S. - цифровой кодируемой противоугонной системы

Данное транспортное средство поставляется с 1 ключом D.E.S.S.

В ключ зажигания встроена электронная схема с уникальным цифровым кодом.

Система D.E.S.S. считывает код ключа и, если ключ распознан, обеспечивает возможность запуска двигателя.

Транспортным средством можно управлять, используя 3 разных типа программирования ключа:

- Спортивные характеристики
- Обычный ключ

Полную информацию можно получить у дилера.

#### ПРИМЕЧАНИЕ:

Дополнительные ключи можно приобрести у дилера в качестве дополнительного оборудования.

#### **⚠ ОСТОРОЖНО**

Опрокидывания, перевороты, столкновения и потеря управления транспортным средством, которые ведут к серьезным травмам или смерти, возможны как с обычным ключом, так и с ключом, обеспечивающим максимальную мощность. Использование нормального ключа не отменяет необходимость использования мотовездехода подготовленным водителем и соблюдения мер предосторожности.

#### Ключ максимальной производительности

Ключ, обеспечивающий максимальную производительность, позволяет водителю полностью использовать крутящий момент двигателя, а также развивать максимально возможную скорость.

Этот ключ может использоваться водителями, которые предпочитают резкое ускорение или для движения в условиях, позволяющих использовать интенсивное ускорение и развивать максимальную скорость. Например, на открытой местности и прямых трассах.

#### Обычный ключ

При использовании нормального ключа скорость движения

транспортного средства ограничена до 70 км/ч и на 50% уменьшен крутящий момент.

### ⚠ ОСТОРОЖНО

При движении вниз по крутым склонам ограничитель скорости не сможет предотвратить разгон мотовездехода.

Этот ключ может использоваться водителями, которые предпочитают плавное ускорение или для движения в условиях, когда в максимальной скорости и интенсивном ускорении нет необходимости. Например, на узких, извилистых дорогах водителю предпочтительней использовать нормальный ключ.

### Модуль Гибкость системы

Уполномоченный дилер транспортных средств Can-Am Off-Road может запрограммировать систему DESS транспортного средства для работы с не более чем 8 различными ключами.

Если вы владеете несколькими транспортными средствами Can-Am Off-road, DESS каждого из них может быть запрограммирована вашим уполномоченным дилером Can-Am Off-road для распознавания ключей DESS других транспортных средств.

### Кнопка запуска/остановки двигателя

Кнопка запуска/остановки двигателя располагается на верхней консоли.

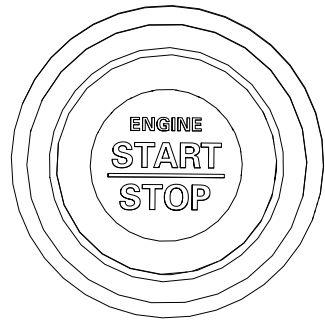

Двигатель запускается, когда эта кнопка нажата и удерживается.

Если двигатель работает, при нажатии этой кнопки двигатель останавливается.

### ПРИМЕЧАНИЕ:

Для обеспечения возможности запуска двигателя ключ DESS должен быть установлен на контактное устройство.

Информация о том, как подать напряжение в электросеть без запуска двигателя, приведена в разделе *Вывод электрооборудования из режима ожидания*

### Переключатель света фар

Переключатель света фар располагается на левой стороне панели приборов.

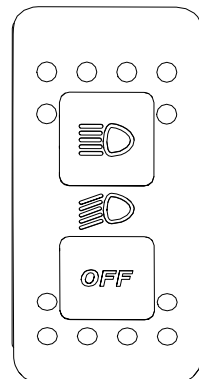

Данный переключатель используется для выбора соответствующего света фар.

Для выключения фар удерживайте нижнюю кнопку. Для включения фар просто нажмите эту же кнопку.

### Переключатель режимов работы трансмиссии 2WD/4WD/Блокировка переднего дифференциала (при наличии)

Переключатель 2WD/4WD/блокировка переднего дифференциала располагается на верхней консоли.



Остановите транспортное средство и не выключайте двигатель. С помощью этого переключателя вы можете менять режим с двух ведущих колес на полный привод.

Блокировка переднего дифференциала может быть включена во время движения — необходимость останавливать транспортное средство отсутствует. Чтобы отключить блокировку, нажмите выключатель повторно. При остановке двигателя блокировка переднего дифференциала отключается.

### УВЕДОМЛЕНИЕ

**Никогда не переходите из режима 4X4 с заблокированным передним дифференциалом в режим 2X4. Обязательно разблокируйте передний дифференциал, прежде чем переводить мотовездеход в режим 2X4.**

### УВЕДОМЛЕНИЕ

**Чтобы использовать переключатель 2WD/4WD, мотовездеход следует остановить. Использование переключателя в движении может привести к механическим повреждениям.**

Когда переключатель полностью нажат, передний дифференциал заблокирован. Переключатель в этом положении не фиксируется. Когда передний дифференциал заблокирован, индикатор переключателя загорается, а на панели приборов на 2 секунды появляется сообщение: «DIFF LOCK» («Блокировка дифференциала»). Когда дифференциал разблокирован, индикатор переключателя гаснет, а на панели приборов появляется сообщение «SMART-LOK». Это означает, что дифференциал вновь работает в автоматическом режиме.

Когда передний дифференциал заблокирован, усилия на руле могут возрастать, а отклик на управляющие воздействия — замедляться.

### ⚠ ОСТОРОЖНО

**Резкое изменение направления движения мотовездехода может приводить к потере управления и, как следствие, к получению травм. Не блокируйте передний дифференциал перед входом в поворот, а также во время поворота.**

Когда выключатель находится в среднем положении, трансмиссия работает в полноприводном режиме 4WD.

Режим 2WD включается при нажатии на верхнюю часть переключателя. В этом случае крутящий момент передается только на задние колеса.

## Переключатель режимов движения

Переключатель режимов движения располагается на консоли.



Этот переключатель используется для выбора между режимами TRAIL и MUD.

### Сегмент Trail

Этот режим необходимо использовать во время обычной езды.

При необходимости передний дифференциал будет синхронизировать вращение передних колес.

### ГРЯЗЬ

При движении по грязи и в целях повышения проходимости используйте режим «MUD».

Передний дифференциал будет автоматически блокироваться, при увеличении крутящего момента двигателя выше порогового значения и/или при пробуксовке 3 колес. После трех последовательных случаев блокировки, дифференциал

остается полностью заблокированным, пока не будет отпущена педаль акселератора.

При использовании этого режима вам необходимо скорректировать свой стиль вождения, так как передняя трансмиссия будет тянуть больше, чем обычно.

## ⚠ ОСТОРОЖНО

При полной блокировке переднего дифференциала в некоторых условиях маневренность мотовездехода ухудшается.

## Пульт управления

Пульт управления предназначен для навигации по различным меню и функциям в моделях, где установлен цифровой дисплей с диагональю 7,6".

Пульт управления находится на верхней консоли.

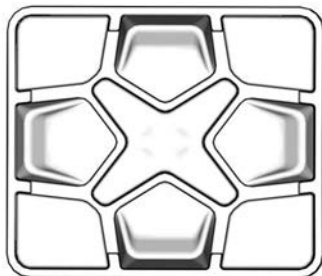

## Переключатель блокировки

Выключатель блокировки автоматически расположен над контактным устройством DESS.

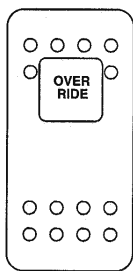

Функциональные возможности выключателя режима Override:

- Отключение ограничения частоты вращения коленчатого вала двигателя при движении задним ходом, что позволяет реализовать максимальный крутящий момент двигателя. См. раздел «Активация режима **OVERRIDE**».
- Временное отключение электронной системы защиты приводного ремня (если система установлена и активирована).
- Удалите сообщение «MAINTENANCE REQUIRED» (НЕОБХОДИМО ТЕХНИЧЕСКОЕ ОБСЛУЖИВАНИЕ) (см. раздел «Цифровой дисплей 4,5"» или «Цифровой дисплей 7,6" (Клавишная панель)»).
- Обеспечение возможности движения транспортного средства в случае выхода из строя датчика положения педали акселератора. См. «Переход на ручное управление в аварийном режиме».

### Активация режима **Override**

Нажмите и удерживайте выключатель режима **Override**, чтобы снять ограничение частоты вращения коленчатого вала.

## ⚠ ОСТОРОЖНО

**Используйте режим **Override** только в случае застревания мотовездехода в грязи или других мягких грунтах и только в том случае, когда включения понижающей передачи оказывается недостаточно. Прежде чем активировать режим **Override**, убедитесь в безопасности. При движении задним ходом в нормальных условиях не используйте режим **Override** – это может стать причиной опасного увеличения скорости.**

Отпустите выключатель, чтобы выйти из режима **Override**.

### ПЕРЕХОД НА РУЧНОЕ УПРАВЛЕНИЕ В АВАРИЙНОМ РЕЖИМЕ

В случае неисправности одного или обоих датчиков положения педали акселератора реакция на нажатие педали будет отсутствовать.

В зависимости от типа неисправности, нажатие и удерживание выключателя **Override** в нажатом положении приведет либо к временному «восстановлению» работоспособности педали акселератора, либо к временному увеличению частоты вращения коленчатого вала двигателя с целью обеспечить возможность перемещения мотовездехода.

Отпускание выключателя **Override** приведет к снижению частоты вращения коленчатого вала двигателя и возврату к оборотам холостого хода.

### Переключатель лебедки

С помощью соответствующего переключателя, расположенного на верхней консоли, может осуществляться управление лебедкой как

из кокапита мотовездехода, так и снаружи.

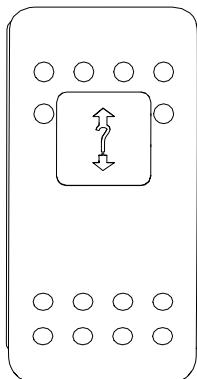

Правила эксплуатации лебедки приведены в соответствующем *руководстве по эксплуатации*, которое входит в комплект поставки транспортного средства.

### **Переключатель звукового сигнала (на соответствующих моделях)**

Для активации звукового сигнала нажмите на переключатель.

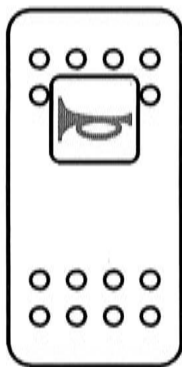

# ОБОРУДОВАНИЕ

## ПРИМЕЧАНИЕ:

Некоторые из предупреждающих наклеек не проиллюстрированы в настоящем Руководстве. Для получения информации

предупреждающих наклеек, расположенных на транспортном средстве, обратитесь к разделу «Важные наклейки на транспортном средстве».

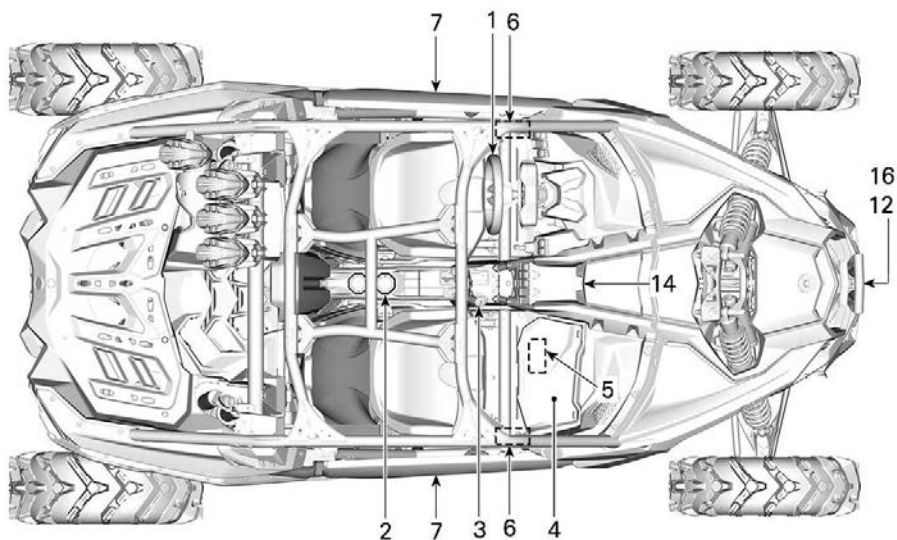

## ТИПОВОЙ ВАРИАНТ



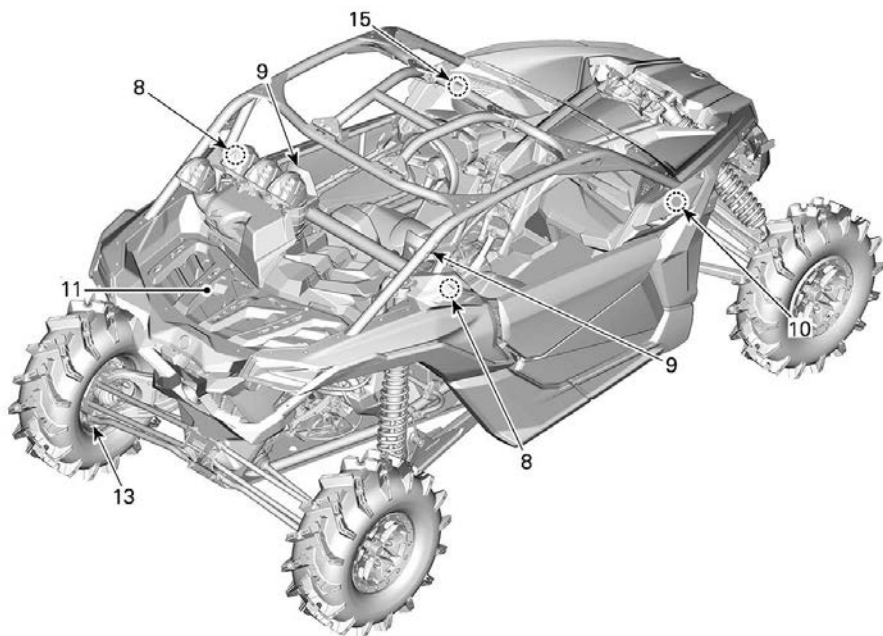

### ТИПОВОЙ ВАРИАНТ

1. Регулируемая рулевая колонка
2. Подстаканник
3. Поручни пассажира
4. Перчаточный ящик
5. Возимый комплект инструментов.
6. Подставка для ног
7. Двери
8. Ремни безопасности
9. Сиденья
10. Крышка топливного бака
11. Багажная площадка
12. Буксировочный крюк
13. Колесный скребок
14. Электрическая розетка 12 В
15. Центральное зеркало заднего вида
16. Лебедка

комплект

Отрегулируйте высоту рулевой колонки так, чтобы руль располагался напротив вашей груди, а не головы.

Для регулировки высоты рулевой колонки:

1. Расфиксируйте руль, потянув на себя рычаг.
2. Переместите руль в желаемое положение.
3. Отпустите рычаг для фиксации руля.

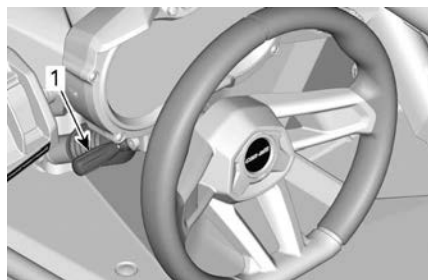

1. Рычаг

### Регулируемая рулевая колонка

Вылет рулевой колонки по высоте можно отрегулировать.

**⚠ ОСТОРОЖНО**

Категорически запрещается выполнять данную регулировку во время движения. Вы можете потерять управление.

**Подстаканники**

В задней части нижней консоли расположены два подстаканника.

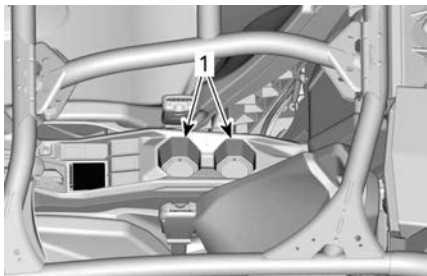

ТИПОВОЙ ВАРИАНТ

1. Подстаканники

**ПРИМЕЧАНИЕ:**

Не пользуйтесь подстаканниками при движении по сильно пересеченной местности.

**Поручни пассажира**

Один поручень для пассажира располагается на консоли, а другой — на правой двери.

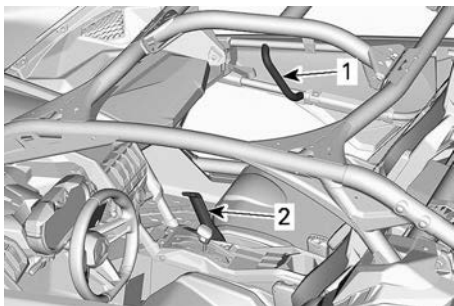

1. Поручень на двери  
2. Поручень на консоли

Отрегулируйте положение сиденья таким образом, чтобы обеспечить возможность крепко и надежно держаться за поручни. Описание операции регулировки приведено в разделе «Сиденья».

Поручни позволяют пассажиру держаться во время движения и помогают удерживать руки и тело внутри кокапита в случае опрокидывания.

**⚠ ОСТОРОЖНО**

Категорически запрещается использовать в качестве поручней элементы каркаса безопасности. Руки могут быть травмированы в результате удара о предметы снаружи кабины, а также в результате опрокидывания.

**Перчаточный ящик**

Транспортное средство оборудовано перчаточным ящиком, предназначенным для перевозки легких предметов.

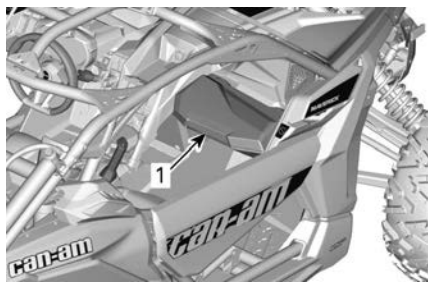

1. Перчаточный ящик

**Емкость перчаточного ящика**

МАКСИМАЛЬНАЯ  
НАГРУЗКА

5 кг (11 фунтов)

## Возимый комплект инструментов.

В комплект поставки мотовездехода входит набор инструментов. Он располагается в перчаточном ящике.

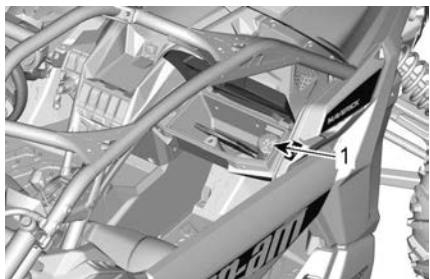

1. Возимый комплект инструментов.

## Подножки

Мотовездеход оборудован подножками для водителя и пассажира. Подножки обеспечивают возможность надежно опираться ногами на пол мотовездехода, что позволяет телу во время движения занимать правильное положение.

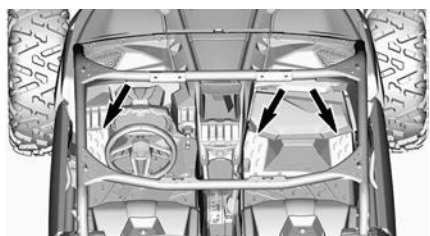

Подножки помогают снизить риск травм ног.

Всегда надевайте подходящую обувь. См. *Экипировка*.

## Двери

Транспортное средство оборудовано дверями, что помогает сидящим в нем удерживать тела и конечности в пределах кокпита. Это позволяет снизить опасность получения травм.

Двери также позволяют защитить пространство кокпита от проникновения ветвей и других посторонних предметов.

### ⚠ ОСТОРОЖНО

Не начинайте движение, предварительно не убедившись, что обе двери закрыты и надежно заперты.



1. Двери закрыты и заперты

Чтобы отпереть дверь, потяните за ленту и освободите защелку.

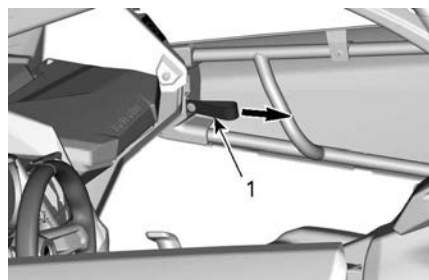

1. Лента защелки

## Ремни безопасности

Транспортное средство оборудовано трехточечными ремнями безопасности, позволяющими защитить водителя и пассажира в случае происшествия, опрокидывания или переворачивания. Ремни безопасности помогают удерживать водителя и пассажира в кабине транспортного средства.

**⚠ ОСТОРОЖНО**

В течение всего времени поездки ремни безопасности должны быть пристегнуты надлежащим образом. Ремни безопасности позволяют снизить вероятность получения травмы в случае аварии, а также удерживают руки и ноги внутри кабины в случае опрокидывания и т.п.

В случае, если водительский ремень безопасности не пристегнут, когда:

- Ключ в замке зажигания переведен в положение ON, будет мигать соответствующая контрольная лампа.
- Двигатель запущен и рычаг переключения передач перемещен из положения «Р», скорость движения транспортного средства на горизонтальной поверхности будет ограничена до 20 км/ч (12 миль/час).

**⚠ ОСТОРОЖНО**

В зависимости от величины уклона мотовездеход сможет развить скорость больше или меньше 20 км/ч.

Чтобы напомнить о необходимости пристегнуть ремень безопасности, на многофункциональном центре будет отображаться следующее сообщение: **ХАРАКТЕРИСТИКИ ДВИГАТЕЛЯ ОГРАНИЧЕНЫ ПРИСТЕГНИТЕ РЕМНИ.**

**⚠ ОСТОРОЖНО**

Сигнальная лампа или предупредительное сообщение для ремней безопасности пассажиров отсутствуют. Водитель несет ответственность за безопасность пассажиров и он должен убедиться, что ремни безопасности пассажиров пристегнуты.

**Трехточечные ремни безопасности**

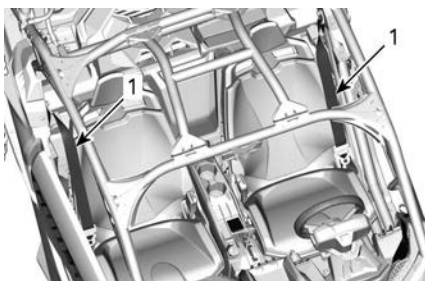

**ТИПОВОЙ ВАРИАНТ**

1. Ремень безопасности

**⚠ ОСТОРОЖНО**

Правильно используйте ремни безопасности. Убедитесь, что они надежно зафиксированы и плотно прилегают к телу. Убедитесь, что ремень не перекручен и не поврежден.

Ремень безопасности оснащен подвижной защелкой.

Данный механизм фиксирует ремень безопасности в выбранном положении.



### ТИПОВОЙ ВАРИАНТ - ФИКСИРОВАННОЕ ПОЛОЖЕНИЕ

1. Подвижная защелка

Вставьте защелку ремня безопасности в замок, а затем потяните ремень безопасности, чтобы убедиться, что он правильно застегнут.

Пристегивание: добейтесь плотного прилегания ремня безопасности к вашему телу, потянув плечевую ветвь ремня вверх.



### ТИПОВОЙ ВАРИАНТ

Чтобы отстегнуть ремень безопасности, нажмите кнопку красного цвета, расположенную на замке ремня безопасности.

## Сиденья

### Регулировка положения сиденья в продольном направлении

Предусмотрена возможность регулировки сиденья в продольном направлении (вперед-назад).

Потяните рычаг механизма регулировки, установите сиденье в нужное положение, а затем отпустите рычаг.

Пытаясь перемещать сиденье вперед-назад, убедитесь, что оно надежно зафиксировано на месте.

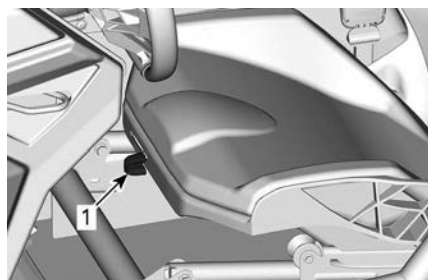

1. Рычаг механизма регулировки

### ⚠ ОСТОРОЖНО

**Регулировка положения сиденья во время движения не допускается.**

### Снятие и установка подушки сиденья

Освободите фиксатор подушки сиденья.



Понятие вверх заднюю часть подушки, а затем снимите ее с каркаса сиденья, потянув назад.

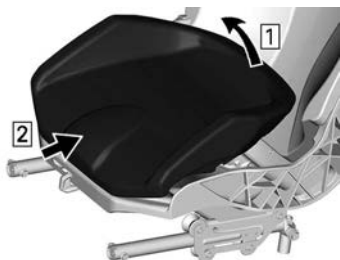

Установка осуществляется в последовательности, обратной снятию.

### Снятие и установка сиденья

Снимите подушку сиденья.

Отверните крепеж всех четырех точек крепления.

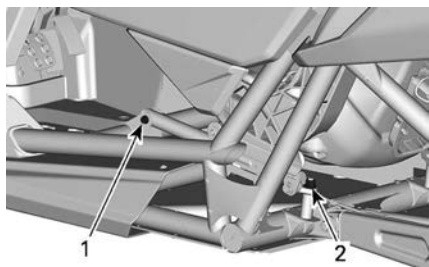

### ДЕТАЛИ УБРАНЫ ДЛЯ ПОЯСНЕНИЯ

1. Передняя точка крепления
2. Задняя точка крепления

Установка осуществляется в последовательности, обратной снятию, однако необходимо обратить внимание на следующие моменты:

Установите, используя **НОВЫЕ** гайки. Затяните винты указанным моментом.

## ⚠ ОСТОРОЖНО

Для крепления сиденья используйте новые гайки.

### Момент затяжки

Задняя точка крепления	71 ± 15 Нм (52 ± 11 фунта силы-фут)
Передняя точка крепления	28 ± 3,5 Нм (20 ± 3 фунтов силы-фут)

### Регулировка сиденья по высоте

Регулировка сиденья по высоте осуществляется в точках его крепления к раме. См. «Снятие и установка сиденья».

### Установка сиденья в верхнее положение

Снимите подушку сиденья.

Отверните гайки обеих задних креплений сиденья.

Отверните гайки обеих передних креплений сиденья.

Выполните сборку обеих задних креплений в соответствии с приведенным рисунком. Используйте **НОВЫЕ** гайки.

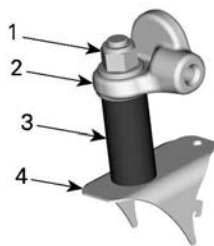

### ЗАДНЯЯ ТОЧКА КРЕПЛЕНИЯ В ВЕРХНЕМ ПОЛОЖЕНИИ

1. Стопорная гайка
2. Каркас сиденья
3. Втулка
4. Рама мотовездехода

Соберите обе передние точки крепления в соответствии с рисунком. Используйте **НОВЫЕ** гайки.

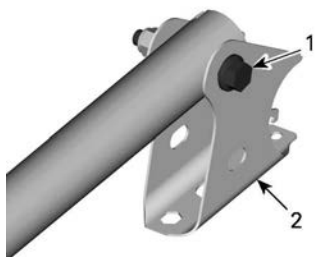

**ПЕРЕДНИЕ ТОЧКИ КРЕПЛЕНИЯ В ВЕРХ-  
НЕМ ПОЛОЖЕНИИ**

1. Болты крепления
2. Опоры сиденья

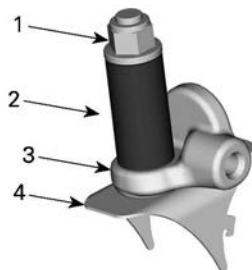

**ЗАДНЯЯ ТОЧКА КРЕПЛЕНИЯ В ВЕРХ-  
НЕМ ПОЛОЖЕНИИ**

1. Стопорная гайка
2. Втулка
3. Каркас сиденья
4. Рама мотовездехода

Соберите обе передние точки крепления в соответствии с рисунком. Используйте **НОВЫЕ** гайки.

**⚠ ОСТОРОЖНО**

Для крепления сиденья используйте новые гайки. Прежде чем приступить к эксплуатации мотовездехода убедитесь, что оба передних и оба задних крепления установлены в одинаковое положение (верхнее или нижнее).

Затяните гайки рекомендуемым моментом.

Момент затяжки	
Задняя точка крепления	71 ± 15 Нм (52 ± 11 фунта силы-фут)
Передняя точка крепления	28 ± 3,5 Нм (20 ± 3 фунтов силы-фут)

**Установка в нижнее положение**

Снимите подушку сиденья.

Отверните гайки обеих задних креплений сиденья.

Отверните гайки обеих передних креплений сиденья.

Выполните сборку обеих задних креплений в соответствии с приведенным рисунком. Используйте **НОВЫЕ** гайки.

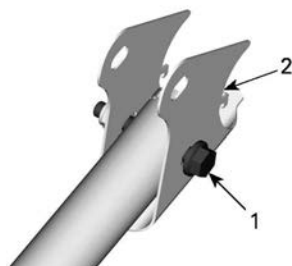

**ПЕРЕДНИЙ МЕХАНИЗМ РЕГУЛИРОВКИ  
В НИЖНЕМ ПОЛОЖЕНИИ**

1. Болты крепления
2. Кронштейн опоры

**⚠ ОСТОРОЖНО**

Для крепления сиденья используйте новые гайки. Прежде чем приступить к эксплуатации мотовездехода убедитесь, что оба передних и оба задних крепления установлены в одинаковое положение (верхнее или нижнее).

Затяните гайки рекомендуемым моментом.

Момент затяжки	
Задняя точка крепления	71 ± 15 Нм (52 ± 11 фунта силы-фут)
Передняя точка крепления	28 ± 3,5 Нм (20 ± 3 фунтов силы-фут)

## Крышка топливного бака

Откройте лючок горловины топливного бака.

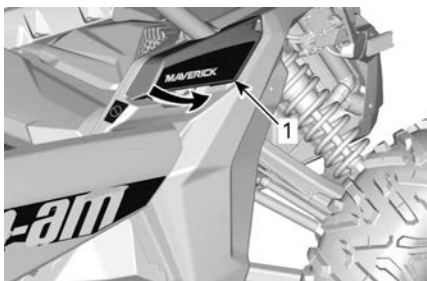

1. Лючок горловины топливного бака

Лючок заливной горловины топливного бака располагается в правой передней части мотовездехода.

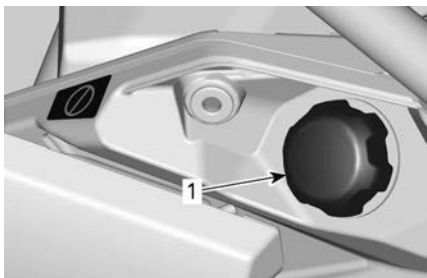

1. Пробка топливного бака

Процедура заправки топливом и требования, предъявляемые к топливу, приведены в разделе «ТОПЛИВО».

## Багажная площадка

Багажнике может быть использован для перевозки различное оборудование и прочих грузов. Использование багажника для перевозки пассажира категорически запрещено.

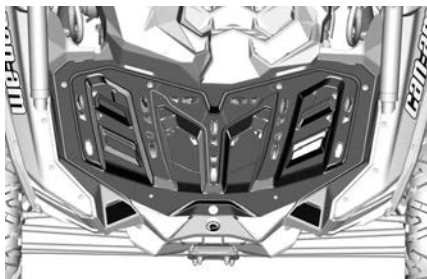

ГРУЗОВАЯ СТОЙКА

### ⚠ ОСТОРОЖНО

- Перевозка пассажиров на грузовой стойке строго запрещена.
- Груз не должен заслонять видимость водителя или влиять на его способность правильно управлять мотовездеходом.
- Не перегружайте мотовездеход.
- Следите за тем, чтобы груз был надежно закреплен и не выдавался за пределы стойки.
- Перевозка емкостей с топливом или иными опасными жидкостями на багажнике категорически запрещена.

Данные о допустимой нагрузке приведены в разделе «Технические характеристики».

## Буксировочный крюк

Удобный крюк, который можно использовать для вытаскивания застрявшего мотовездехода.



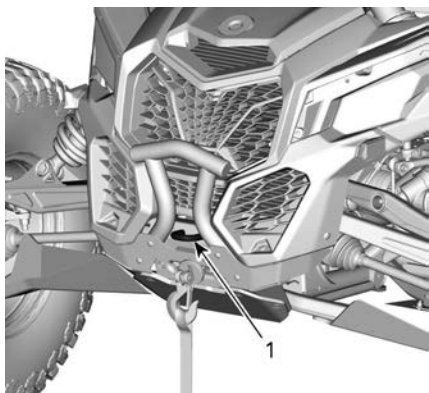

1. Передняя буксировочная проушина

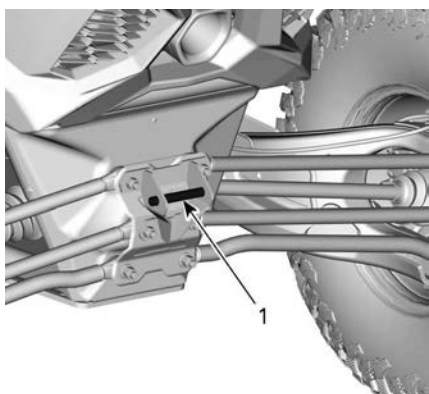
**ВСЕ МОДЕЛИ**

1. Задняя буксировочная проушина

**УВЕДОМЛЕНИЕ**

Буксировочные крюки предназначены для вытаскивания застрявшего мотовездехода, они не должны использоваться для буксировки груза, крепления блока лебедки или других механических приспособлений, которые могут стать причиной превышения допустимой нагрузки. В противном случае возможно повреждение рамы мотовездехода.

**Колесный скребок**

Чистик располагается внутри задних колес и уменьшает образование в колесах скоплений грязи, которые могут привести к повреждению внутренних элементов колес.

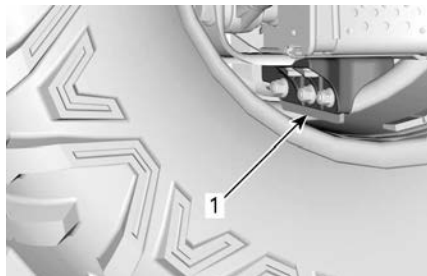

1. Колесный скребок

Проверьте состояние колесных скребков. Если в каком-либо месте износ скребка превысил допустимое значение, его необходимо заменить.

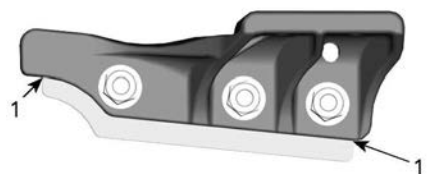

1. Сервисный лимит

**Электрическая розетка (12 В)**

Предназначена для использования с фонарями и прочим носимым оборудованием.



1. Электрическая розетка (12 В)

Перед использованием снимите защитный колпачок. Всегда устанавливайте его на место после использования для защиты от метеословий.

## Центральное зеркало заднего вида

Мотовездеход оборудован центральным зеркалом заднего вида.

Будьте осторожны — предметы, отображаемые в зеркале, на самом деле находятся ближе, чем кажется.

Положение зеркала может быть отрегулировано в соответствии с предпочтениями водителя.

Чтобы отрегулировать положение зеркала, отпустите рукоятку, расположенную позади зеркала и, установив зеркало в нужное положение, затяните ее, чтобы зафиксировать зеркало.

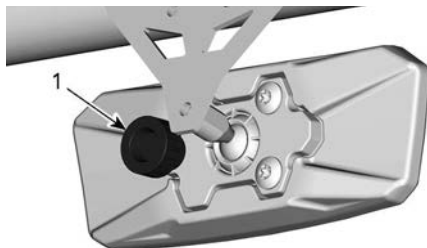

ПОЗАДИ ЗЕРКАЛА

1. Ручка

### **⚠ ОСТОРОЖНО**

Не регулируйте положение зеркал во время движения. Это может стать причиной потери управления.

## Лебедка (при наличии)

### **⚠ ОСТОРОЖНО**

Для предотвращения тяжелых травм, смертельных исходов и повреждения важных компонентов:

- Никогда не используйте трос лебедки для удержания транспортного средства во время буксировки.
- Никогда не передвигайтесь с тросом лебедки, прикрепленным к грузу или другому транспортному средству.
- Используйте лебедку только для помощи застрявшему транспортному средству (снег, грязь и т. п.).
- Перед тем как тянуть грузы, всегда обращайтесь к инструкциям производителя лебедки.

С помощью соответствующего переключателя, расположенного на верхней консоли, может осуществляться управление лебедкой из кокпита.

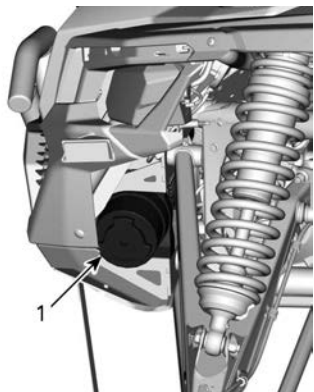

1. Лебедка

**ПРИМЕЧАНИЕ:**

Интенсивное использование лебедки в течение длительного времени может привести к разрядке АКБ.

Следующие рекомендации помогут вам снизить опасность разряда аккумуляторной батареи:

Разматывайте трос вручную: Освободите барабан, повернув рукоятку, а затем разматывайте трос, потянув за ленту крюка.

Во время использования лебедки двигатель транспортного средства должен быть запущен. Не останавливайте двигатель сразу после окончания использования лебедки — дайте возможность аккумуляторной батарее зарядиться.

Если лебедка используется более 30 секунд, рекомендуется увеличить частоту вращения коленчатого вала до 3000 об/мин, чтобы увеличить электрическую мощность, подаваемую на аккумуляторную батарею.

**ПРИМЕЧАНИЕ:**

Прежде чем увеличить частоту вращения коленчатого вала двигателя, убедитесь, что рычаг переключения передач находится в положении «N».

Правила эксплуатации лебедки приведены в соответствующем руководстве, входящем в комплект поставки транспортного средства.

Интенсивное использование лебедки может стать причиной кратковременного отключения встроенного предохранителя. В таком случае, выждите некоторое время, а затем продолжите использование лебедки. Предохранитель автоматически замкнется, после снижения температуры.

# ЦИФРОВОЙ ДИСПЛЕЙ С ДИАГОНАЛЬЮ 19,3 СМ (ПУЛЬТ УПРАВЛЕНИЯ)

## Основные функции

*Описание многофункциональной панели приборов*

### ⚠ ОСТОРОЖНО

Не выполняйте настройки дисплея во время движения – это может привести к потере контроля над гидроциклом.

## Нижняя секция дисплея

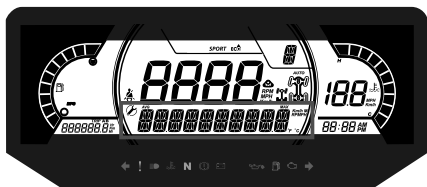

Может отображать следующее:

- об/мин
- Статистика скорости
- температура двигателя,
- Напряжение аккумуляторов.
- Настройки (Settings)
- Сообщения.
- Активный режим DPS (только модели Maverick)
- Температура ремня вариатора (на некоторых моделях)

Индикатор SPEED STAT (СТАТИСТИКА ПО СКОРОСТИ) показывает максимальную и среднюю скорости. Для сброса удерживайте кнопки МЕНЮ или ОК в нажатом положении в течение 1 секунды.

## Левая боковая секция дисплея



На левой боковой секции дисплея отображается:

- Индикатор уровня топлива
- счетчик пути, пройденного за одну поездку (A–B),
- Одометр
- счетчик моточасов,
- Индикатор электроусилителя рулевого управления (DPS)

## Правая боковая секция дисплея

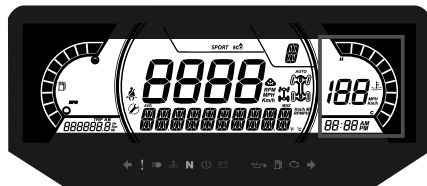

На правой боковой секции дисплея отображается:

- Температура двигателя
- Часы
- Индикатор скорости

На этом дисплее индикатор скорости включается в случаях, когда в центральной части дисплея отображается информация, отличная от скорости. В остальных случаях в этой части ничего не отображается.

## Центральная секция дисплея



Может отображать следующее:

- обороты,
- Отображение скорости движения транспортного средства.

## Положение рычага коробки передач

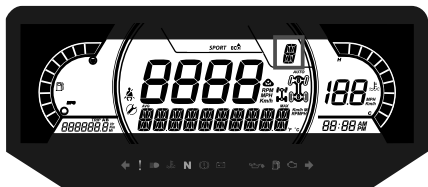

Отображает положение передач:

- P (парковка)
- R (задний ход)
- N (нейтраль)
- H (высокий диапазон)
- L (низкий диапазон)
- – (недопустимая передача)

## Пиктограмма подвески Smart-Shox (при наличии)



Эта пиктограмма появляется и мигает, когда вы переходите к выбору режима подвески или когда появляется неисправность подвески.

Процедура регулировки описана в разделе «Настройка транспортного средства».

## Индикатор РЕЖИМА

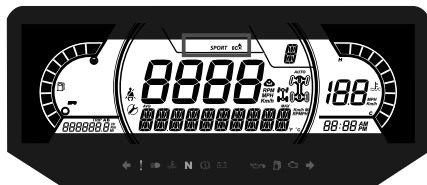

Индикатор РЕЖИМА отображает выбранный режим движения:

- SPORT (спортивный).
- ECO (экономичный),

Режим «Sport» (спортивный) характеризуется более резким откликом на нажатие педали акселератора.

### ПРИМЕЧАНИЕ:

Спортивный режим может быть активирован при использовании ключа любого типа и обеспечивает максимальную мощность.

Когда активирован режим экономии топлива (ECO), в результате ограничения отклика на нажатие педали акселератора и ограничения максимального открытия дроссельной заслонки, поддерживается оптимальная крейсерская скорость, что позволяет добиться снижения расхода топлива.

### ПРИМЕЧАНИЕ:

Используйте экономичный режим на трассе с крупными неровностями, для обеспечения более плавного движения.

Для переключения между доступными режимами в цикле нажимайте кнопку DRIVE MODE (РЕЖИМ) на пульте управления.

При активации и деактивации в нижней секции дисплея будет выводиться следующее сообщение, соответствующее выбранному режиму:

<b>Режим движения</b>	<b>Сообщение при активации</b>
Спортивный режим	SPORT MODE (СПОРТИВНЫЙ РЕЖИМ)
ECO (экономичный),	ECO MODE (РЕЖИМ ЭКОНОМИИ ТОПЛИВА)

### Средняя правая область дисплея

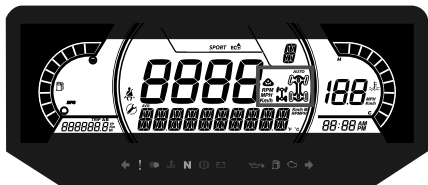

В средней правой области дисплея отображается выбранный режим эксплуатации:

- 2X4
- 4X4
- Активен комплект гусениц
- Блокировка переднего дифференциала (Visco-4Lok)

Значок	Описание
	Значок 2x4
	Значок 4x4
	Значок гусеничного комплекта
	Блокировка переднего дифференциала

### Средняя левая область дисплея

На В средней левой части дисплея отображаются:

- Напоминание о ремне безопасности
- Напоминание о необходимости проведения технического обслуживания

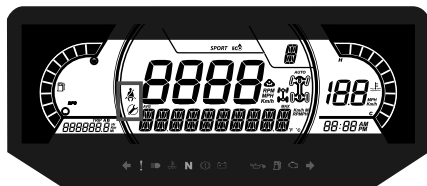





### Контрольные лампы

Контрольные лампы и индикаторы



Контрольные лампы и индикаторы	
	ОРАНЖЕВЫЙ: неисправность транспортного средства.
	СИНИЙ — включен дальний свет фар
	КРАСНЫЙ: слишком высокая температура двигателя.
	ЗЕЛЕНЫЙ — нейтраль
	КРАСНЫЙ – включен стопорный рычаг стояночного тормоза или неисправность тормозной системы
	КРАСНЫЙ — слишком низкое напряжение аккумуляторной батареи

Контрольные лампы и индикаторы	
	или неисправность в электрической системе
	<b>КРАСНЫЙ:</b> низкое давление масла Обычно горит, когда двигатель выключен
	<b>ОРАНЖЕВЫЙ:</b> низкий уровень топлива.
	<b>ОРАНЖЕВЫЙ ЦВЕТ</b> <b>Горит:</b> неисправность системы снижения токсичности отработавших газов транспортного средства. <b>Мигает:</b> Проблемы с двигателем, активирован аварийный режим. Немедленно обратитесь в сервисный центр.

Значки и индикаторы	
	Включение этого индикатора указывает на необходимость обслуживания. Для проведения технического обслуживания обратитесь к уполномоченному дилеру Can-Am или специалисту по вашему выбору.
	Активен гусеничный комплект (при наличии)

## настройки.

### Настройка

С помощью кнопки MENU (МЕНЮ) на пульте управления выберите **SETTINGS** (НАСТРОЙКИ) и удерживайте кнопку нажатой, чтобы войти в меню настроек.

Вместо удержания кнопки MENU (МЕНЮ) можно нажать кнопку OK.

## Значки и индикаторы

Значки и индикаторы	
<b>SPORT</b>	Указывает, что выбран спортивный режим
	Указывает, что выбран эко-режим
	Горящий индикатор указывает на то, что ремень безопасности не пристегнут, когда транспортное средство остановлено. Мигает, когда транспортное средство движется.



### 5-КНОПочНАЯ КЛАВИШНАЯ ПАНЕЛЬ

1. Кнопка DRIVE MODE (РЕЖИМ)
2. Кнопка MENU (МЕНЮ)
3. Кнопка OK
4. Кнопка TRIP (ПРОБЕГ)
5. Кнопка выбора режимов работы усилителя руля DPS

### Сброс индикации необходимости техобслуживания

#### ПРИМЕЧАНИЕ:

Только когда отображается пиктограмма необходимости техобслуживания.

С помощью кнопки МЕНЮ выберите пункт **RES MAINT** (СБРОС ИНДИКАЦИИ НЕОБХОДИМОСТИ ТЕХОБСЛУЖИВАНИЯ) и удерживайте его, чтобы сбросить индикацию необходимости техобслуживания.

### Коды неисправностей

Отображаются, только если активирован минимум один код.

С помощью кнопки MENU (МЕНЮ) выберите **CODES** (КОДЫ) и удерживайте кнопку нажатой, чтобы просмотреть активные коды неисправностей.

Коды неисправности будут прокручиваться на нижнем дисплее.

### Сброс статистики

Кнопкой меню выберите **RESET STAT** (СБРОС СТАТИСТИКИ) и

удерживайте кнопку, чтобы выполнить сброс.

### Выбор единиц измерения

Многофункциональная приборная панель предварительно настроена на показания в единицах измерения, принятых в США и Великобритании, но ее можно перенастроить на показания в метрических единицах.

Кнопкой меню выберите **UNITS** (ЕДИНИЦЫ ИЗМЕРЕНИЯ) и удерживайте кнопку, чтобы изменить единицы измерения.

### Скорость/об/м

На дисплее отображение скорости и об/мин может переключаться.

С помощью кнопки MENU (МЕНЮ) выберите **SPEED/RPM** (СКОРОСТЬ/ОБ/МИН) и удерживая эту кнопку выберите отображение: скорость или об/мин.

### Установка часов

Все последующие операции должны выполняться с использованием кнопки «MENU».

1. Выберите «**CLOCK**» и удерживайте кнопку, чтобы изменить время.
2. Нажмите кнопку, чтобы выбрать отображение часов.
3. Нажмите и удержите кнопку в течение 1 секунды.
4. Нажмите кнопку, чтобы выбрать формат времени 12:00 AM PM или 24:00.
5. Нажмите и удержите кнопку, чтобы подтвердить выбор.
6. Нажимайте кнопку, чтобы изменить часы (часы будут мигать).
7. Нажмите и удержите кнопку или кнопку OK, чтобы подтвердить выбор часов.
8. Нажмите кнопку, чтобы перейти к минутам (минуты будут мигать).



9. Нажмите и удержите кнопку, чтобы подтвердить выбор минут.

### ***Настройки яркости***

Яркость ЖК-дисплея регулируется.

С помощью кнопки MENU (МЕНЮ) выберите **BRIGHTNESS** (ЯРКОСТЬ) и удерживайте кнопку MENU (МЕНЮ) нажатой, чтобы выбрать настройку яркости.

С помощью кнопки MENU (МЕНЮ) отрегулируйте яркость, затем нажмите и удерживайте кнопку MENU (МЕНЮ), чтобы подтвердить выбор.

### ***Установка языка***

Язык дисплея многофункциональной панели приборов может быть изменен.

Чтобы узнать, какие языки доступны, и чтобы настроить панель приборов в соответствии со своими предпочтениями, обращайтесь к уполномоченному дилеру Can-Am Off-road.

### ***Режимы электроусилителя рулевого управления (DPS)***

На нижнем дисплее отображается активный режим электроусилителя рулевого управления (DPS). См. раздел «*Настройка поездки*».

# ТЮНИНГ

## Выбор режима работы усилителя руля

Трехрежимный динамический усилитель рулевого управления облегчает поворот руля мотовездехода. Величина вспомогательного усилия автоматически адаптируется к скорости движения мотовездехода и предпочтениям водителя. Таким образом обеспечивается максимальное вспомогательное усилие на низкой скорости движения, когда в этом существует большая необходимость. По мере увеличения скорости вспомогательное усилие прогрессивно уменьшается, чтобы обеспечить водителю наилучший комфорт и точность управления мотовездеходом.

Существует возможность выбрать один из трех режимов работы усилителя рулевого управления: минимальный, средний и максимальный. В каждом режиме вспомогательное усилие продолжает адаптироваться к скорости движения мотовездехода и предпочтениям водителя. Возможность изменения режимов работы усилителя рулевого управления во время движения не предусмотрена. Изменение режимов работы усилителя позволяет привести величину вспомогательных усилий в соответствие с предпочтениями водителя.

Усилитель руля, установленный на мотовездеходе имеет следующие предустановки.

РЕЖИМ РАБОТЫ УСИЛИТЕЛЯ РУЛЯ	
DPS MAX.	Максимальная производительность усилителя руля.
DPS MED.	Средняя производительность усилителя руля.
DPS MIN.	Минимальная производительность усилителя руля.

Для отображения текущего режима работы усилителя руля выполните следующее:

1. Нажмите и отпустите кнопку DPS.



1. Кнопка выбора режимов работы усилителя руля DPS

2. Проверьте отображение на дисплее сообщения о текущем режиме работы усилителя руля.

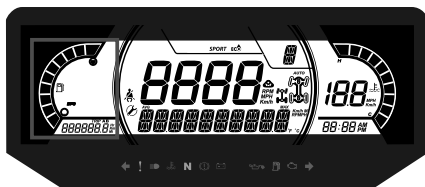

ЦИФРОВОЙ ДИСПЛЕЙ С ДИАГОНАЛЬЮ 19,3 CM

Для изменения текущего режима работы усилителя руля выполните следующее:

3. Нажмите и отпустите кнопку **DPS**.
4. Проверьте отображение на дисплее сообщения о текущем режиме работы усилителя руля.
5. Нажмите и удерживайте кнопку **DPS** в течение 2 секунд для перехода к следующей настройке.
6. Отпустите кнопку **DPS**.
7. Повторяйте до получения желаемого результата.

#### ПРИМЕЧАНИЕ:

Если рычаг переключения передач находится в положении **REVERSE** (Задний ход) изменение режима работы усилителя рулевого управления (DPS) невозможно.

### Указания по регулировке подвески

Управляемость и плавность хода транспортного средства зависят от регулировок подвески.

#### **⚠ ОСТОРОЖНО**

Настройка подвески может повлиять на управляемость снегохода. Всегда уделяйте достаточно времени для ознакомления с изменениями в поведении мотовездехода после выполнения настроек.

Выбор настроек подвески зависит от загрузки транспортного средства, личных предпочтений, скорости движения и условий эксплуатации.

Лучше всего начинать регулировку с заводских установок, а затем выполнять регулировки по одной за раз.

Регулировки передней и задней подвесок взаимосвязаны.

Например, после регулировки передних амортизаторов может потребоваться регулировка задних.

Проверяйте настройки подвески тестовым заездом на мотовездеходе в идентичных условиях: трасса, скорость движения, загрузка и т. д. После проверки внесите корректировку и снова совершите тестовый заезд. Продолжайте регулировку, пока не добьетесь требуемого результата.

Ниже представлены указания по тонкой регулировке подвески. Используя ключ для регулировки подвески из возимого комплекта инструментов.

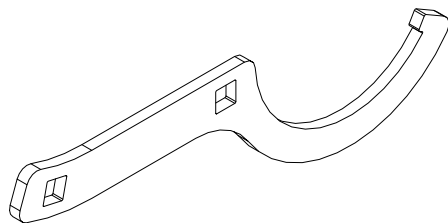

#### ПРИСПОСОБЛЕНИЕ ДЛЯ РЕГУЛИРОВКИ ПОДВЕСКИ

#### Расположение регуляторов

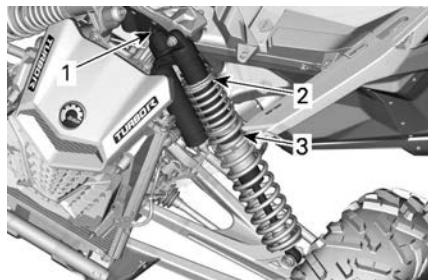

#### ТИПОВОЙ ВАРИАНТ - БЕЗ ДЕМПФИРОВАНИЯ ХОДА ОТБОЯ - ПЕРЕДНЯЯ ПОДВЕСКА

1. Демпфирование хода сжатия
2. Предварительное натяжение
3. Муфта между пружинами

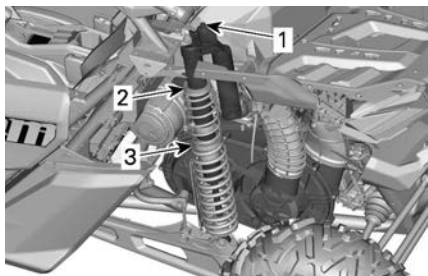

**ТИПОВОЙ ВАРИАНТ - БЕЗ ДЕМПФИРОВАНИЯ ХОДА ОТБОЯ - ЗАДНЯЯ ПОДВЕСКА**

1. Демпфирование хода сжатия
2. Предварительное натяжение
3. Муфта между пружинами

### Заводские настройки подвески

### Заводские настройки передней подвески

Преднатяг пружин	
64 дюйма	46,5 мм (1,83 дюйма)
72 дюйма	55 мм (2,165 дюйма)

Демпфирование хода сжатия	
ВСЕ МОДЕЛИ	Положение 2

Положение переводного кольца	
64 дюйма	88,6 мм (3,488 дюйма)
72 дюйма	78,6 мм (3,094 дюйма)

### Заводские настройки задней подвески

Преднатяг пружин	
64 дюйма	96,7 мм (3,78 дюйма)
72 дюйма	197,3 мм (7,768 дюйма)

Демпфирование хода сжатия	
ВСЕ МОДЕЛИ	Положение 2

Положение переводного кольца	
64 дюйма	112,6 мм (4,02 дюйма)
72 дюйма	91,4 мм (3,598 дюйма)

### Настройки подвески

#### Преднатяг пружин

Уменьшите длину пружины для увеличения жесткости при движении по пересеченной местности или буксировке прицепа (если транспортное средство оборудовано тягово-сцепным устройством).

Удлините пружины для более мягкой работы подвески для движения по ровной поверхности.

**⚠ ОСТОРОЖНО**

Левый и правый амортизаторы как передней, так и задней подвески должны быть настроены одинаково.

Категорически запрещается выполнять регулировку единственного амортизатора.

Неравномерная настройка амортизаторов может привести к ухудшению управляемости и устойчивости, что, в свою очередь, может стать причиной несчастного случая.

Поднимите транспортное средство. Длина пружин должна измеряться без нагрузки на колеса.

Длина пружин должна быть одинаковой с обеих сторон.

Проведите регулировку, ослабив фиксирующее кольцо и вращая регулятор. Используйте инструмент, входящий в возимый комплект инструментов.

**ПРИМЕЧАНИЕ:**

Заводские настройки подходят практически для любых условий эксплуатации. Помните, что увеличение дорожного просвета может оказывать влияние на управляемость мотовездехода.

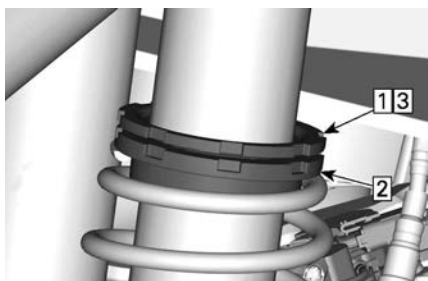
**ТИПОВОЙ ВАРИАНТ**

1. Ослабьте верхнее фиксирующее кольцо
2. Вращением регулировочного кольца произведите регулировку
3. Затяните верхнее фиксирующее кольцо

**Регулировка точки перехода пружины**

Точка перехода характеристик двух пружин может быть изменена в результате изменения положения соответствующего регулировочного кольца. Обратитесь к авторизованному дилеру Can-Am.

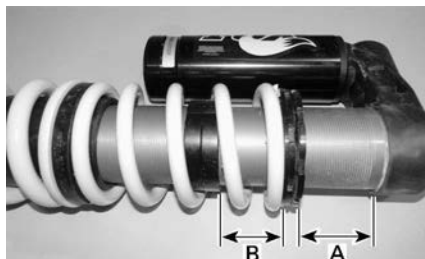
**ТИПОВОЙ ВАРИАНТ - РЕГУЛИРОВКА ТОЧКИ ПЕРЕХОДА - ЗАДНИЙ АМОРТИЗАТОР**

- A. Преднатяг пружин  
B. Положение кольца установки точки перехода

**Настройки глушения сжатия (при наличии)**

Демпфирование хода сжатия определяет реакцию амортизатора во время движения..

Должность	Настройка	Результат при движении через крупные неровности
1	Мягкая работа подвески	Более мягкая работа подвески
2	Средняя (заводская настройка)	Среднее демпфирование хода сжатия
3	Жесткая	Более жесткая работа подвески

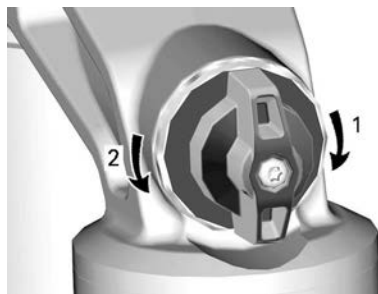

#### ДЕМПФИРОВАНИЕ СЖАТИЯ

1. **Увеличение** усилия регулировки скорости (жестче)
2. **Уменьшение** усилия регулировки скорости (мягче)

Вращайте регулятор по часовой стрелке, чтобы **увеличить** усилие демпфирования (амортизатор становится более жестким).

Вращайте регулятор против часовой стрелки, чтобы **уменьшить** усилие демпфирования (амортизатор становится более мягким).

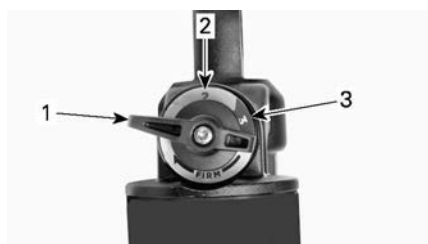

1. Положение 1
2. Положение 2
3. Положение 3

Действие	Result
Увеличение демпфирующего усилия сжатия	Более жесткая работа подвески
Уменьшение демпфирующего усилия сжатия	Более мягкая работа подвески

#### **⚠ ОСТОРОЖНО**

**Убедитесь, что регулировки демпфирования хода сжатия одинаковые с обеих сторон.**

# РАСХОД ТОПЛИВА

## Требования к топливу

### УВЕДОМЛЕНИЕ

**Используйте только свежий бензин. Со временем бензин окисляется и выветривается, в результате снижается фактическое октановое число, теряются летучие фракции, образуются отложения смол и лаковые отложения, которые могут привести к повреждению топливной системы подвесного мотора.**

Технические регламенты и требования к составу и качеству топлива могут отличаться в зависимости от региона и страны. Ваш родстер был спроектирован для использования рекомендованных типов топлива, тем не менее необходимо помнить следующее:

- Использование в составе топлива спирта в количествах, превышающих установленные правительством, не рекомендуется так как может повлечь следующие проблемы:
  - Затрудненный запуск и неустойчивая работа двигателя.
  - Повреждение резинотехнических изделий и пластиковых компонентов.
  - Коррозия металлических компонентов.
  - Повреждение внутренних частей и деталей двигателя.
- Регулярно проводите проверки на предмет отсутствия течи топлива и других неисправностей топливной системы, если вы подозреваете, что содержание в составе топлива этилового спирта превышает установленные нормы.
- Топливо, содержащее этанол, гигроскопично, т.е. имеет способность поглощать водяные пары из воздуха, что может

привести к концентрации воды, что, в свою очередь, может повлечь снижение эффективности работы двигателя или его поломку.

### Рекомендуемое топливо

Используйте высококачественный неэтилированный бензин с минимальным октановым числом 95 RON.

Используйте неэтилированный бензин с МАКСИМАЛЬНЫМ содержанием этанола 10%.

**E10**

### УВЕДОМЛЕНИЕ

**Никогда не экспериментируйте с использованием других видов топлива, поскольку при использовании нерекомендованного типа топлива возможно повреждение двигателя или системы подачи топлива.**

### УВЕДОМЛЕНИЕ

**Использование топлива E85 не допускается.**

Использование топлива с маркировкой E15 запрещено Положением Агентства защиты окружающей среды США.

## Заправка топливом

### ⚠ ОСТОРОЖНО

- При определенных условиях топливо является легковоспламеняемым и взрывоопасным.
- Не используйте источники открытого огня для проверки уровня топлива.
- Не курите и не допускайте нахождения поблизости открытых источников огня или искр.
- Всегда производите работы в хорошо проветриваемом помещении.
- Для заливки топлива необходимо установить мотовездеход на ровную горизонтальную площадку.

1. Установите транспортное средство на ровной горизонтальной площадке.
2. Остановите двигатель.

### ⚠ ОСТОРОЖНО

Всегда останавливайте двигатель перед заправкой.

3. И водитель, и пассажир должны покинуть транспортное средство.

### ⚠ ОСТОРОЖНО

Не позволяйте никому находиться на снегоходе во время заправки. В случае возгорания или взрыва во время заправки находящийся на снегоходе человек не сможет быстро его покинуть.

4. Откройте лючок горловины топливного бака.



1. Лючок горловины топливного бака

5. Медленно отверните пробку топливного бака против часовой стрелки и снимите ее.

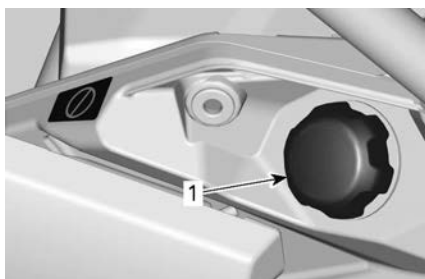

1. Пробка топливного бака

### ⚠ ОСТОРОЖНО

В случае, если вы заметили признаки недостаточного/избыточного давления в баке (при ослаблении пробки слышен свист), необходимо провести осмотр и/или ремонт снегохода перед его дальнейшей эксплуатацией.

6. Вставьте заправочный пистолет в заливную горловину.
7. Заливайте топливо медленно чтобы воздух успевал выходить из топливного бака и не происходило разбрызгивание топлива. Будьте осторожны, не разлейте топливо.
8. Прекратите заправку, когда топливо достигнет нижней кромки топливозаправочной горловины. **Не допускайте перелива.**



**⚠ ОСТОРОЖНО**

Не заполняйте топливный бак полностью в случае, если собираетесь оставить снегоход в теплом месте. При повышении температуры топливо расширяется и может вытечь из топливного бака.

9. Заворачивайте пробку топливного бака по часовой стрелке, пока не услышите характерные звуки срабатывания ограничителя.

**⚠ ОСТОРОЖНО**

Всегда насухо вытирайте любые потеки топлива.

---

# ПЕРИОД ОБКАТКИ

## Эксплуатация в период обкатки

Данному транспортному средству необходим период обкатки продолжительностью 10 часов эксплуатации или 300 км (200 миль).

### *Двигателя*

В течение обкатки:

- Избегайте работы на полном газу.
- Не выжимайте педаль акселератора более чем на 3/4 хода.
- Избегайте продолжительных ускорений.
- Избегайте продолжительного движения с постоянной скоростью.
- Избегайте перегрева двигателя.

Однако в обкаточный период полезно давать транспортному средству кратковременные разгоны и двигаться с различными скоростями.

### *Тормоза*

#### **ОСТОРОЖНО**

Новые тормоза требуют прохождения обкатки для максимальной эффективности.

Эффективность работы тормозной системы может быть снижена — будьте осторожны.

### *Ремень вариатора*

Новый ремень вариатора требует обкатки на протяжении 50 км (30 миль).

В течение обкатки:

- Избегайте резких ускорений и торможений.
- Избегайте буксировки грузов.
- Избегайте движения с постоянной высокой скоростью.

# ОСНОВНЫЕ ОПЕРАЦИИ

## Запуск двигателя

Установите ключ DESS на контактное устройство.

Нажмите педаль тормоза.

### ПРИМЕЧАНИЕ:

Если рычаг переключения передач не установлен в положение «Р» или «N», то для обеспечения возможности запуска двигателя педаль тормоза должна быть нажата.

Нажмите и удерживайте кнопку запуска двигателя, пока он не запустится.

### ПРИМЕЧАНИЕ:

Не нажимайте педаль акселератора. В случае, если педаль акселератора нажата хотя бы на 20% хода, двигатель не запустится.

Отпустите кнопку сразу же после запуска двигателя.

### УВЕДОМЛЕНИЕ

**Если двигатель не запускается в течение нескольких секунд, не удерживайте кнопку запуска двигателя более 10 секунд. См. раздел Поиск и устранение неисправностей.**

Выждите приблизительно 10 секунд, чтобы масло заполнило масляные каналы двигателя и турбоагнетателя.

## Вывод электрооборудования из режима ожидания

Нажмите и отпустите кнопку запуска двигателя менее чем на полсекунды и напряжение будет подано в систему электрооборудования мотовездехода:

- На 20 секунд, без подключения какого-либо оборудования, если

ключ DESS НЕ установлен на контактное устройство DESS.

- На 10 минут, с подключением оборудования, если ключ УСТА-НОВЛЕН на контактное устройство DESS. Система электрооборудования перейдет в режим ожидания через 20 секунд после снятия ключа с контактного устройства DESS.

### УВЕДОМЛЕНИЕ

**Частое выведение электрооборудования мотовездехода из режима ожидания или использование электрических приборов вызывает интенсивный разряд аккумуляторной батареи – вы можете попасть в ситуацию, в которой не сможете запустить двигатель.**

## Использование рычага переключения

Приведите в действие тормоза и переведите рычаг переключения передач в желаемое положение.

Отпустите тормоза.

### УВЕДОМЛЕНИЕ

**Перед переключением передач всегда полностью останавливайте мотовездеход и нажимайте на тормоз. Возможно повреждение коробки передач.**

## Правильный выбор передачи (понижающая или повышающая)

Важно избегать ситуаций, в которых происходит чрезмерная пробуксовка приводного ремня вариатора. Основной причиной проскальзывания ремня является неправильный выбор передачи - повышенная вместо пониженной.

Обратите внимание на следующие факторы:

### **Понижающая передача**

Понижающая передача должна без-условно включаться в следующих случаях:

- Буксировка
- Толкание
- Перемещение грузов
- Эксплуатация с включенным полным приводом 4x4
- Эксплуатация в грязи
- Преодоление водных преград
- Преодоление препятствий
- Заезд на прицеп
- Преодоление подъемов

Кроме этого, рекомендуется включать понижающую передачу при длительном движении со скоростью ниже 24 км/ч.

Для получения более подробной информации об обкатке, см. раздел «ОБКАТКА» настоящего руководства.

### **Повышающая передача**

Повышающая передача должна использоваться в нормальных условиях эксплуатации.

## **Электронная система защиты приводного ремня (если система установлена и активирована)**

На некоторых мотовездеходах может быть активирована электронная система защиты приводного ремня вариатора.

Обратитесь к уполномоченному дилеру Can-Am, чтобы узнать о возможности активации данной функции.

Данная функция автоматически активируется при движении на слишком низкой скорости при включенной **повышающей**

**передаче**, например, в следующих ситуациях:

- Буксировка
- Толкание
- Перемещение грузов
- Эксплуатация с включенным полным приводом 4x4
- Эксплуатация в грязи
- Преодоление водных преград
- Преодоление препятствий
- Заезд на прицеп
- Преодоление подъемов

В перечисленных выше ситуациях электронная система помогает защитить приводной ремень вариатора от повреждений, ограничивая крутящий момент двигателя. На панели приборов в виде «бегущей строки» будет отображаться сообщение «**LOW GEAR**» (понижающая передача), предлагая водителю остановить транспортное средство и включить понижающую передачу.

**В случае активации электронной системы защиты приводного ремня, необходимо полностью остановить мотовездеход и переключиться на понижающую передачу.** См. раздел «Использование рычага переключения передач».

Если температура ремня превысит 75°C (167°F) более чем на 1 минуту,

! загорится сигнальная лампа и появится сообщение **ПЕРЕГРЕВ РЕМНЯ**. Кроме того, каждые 10 минут будет срабатывать звуковой сигнал.

Когда температура опустится ниже 70° C (158° F), сигнализация выключится.

Если у вас нет возможности переключиться на понижающую передачу, предусмотрена возможность временного отключения электронной системы защиты приводного ремня вариатора. Для этого необходимо нажать на выключатель

VERRIDE. См. раздел «Выключатель блокировки автоматики».

### ОСТОРОЖНО

НЕ ИСПОЛЬЗУЙТЕ ВЫКЛЮЧАТЕЛЬ OVERRIDE, если склон слишком крутой и существует возможность опрокидывания и переворачивания. Приведите в действие тормоза и остановите мотовездеход, затем установите рычаг переключения передач в нужное положение. Переведите рычаг переключения передач в положение заднего хода (R), и начинайте движение вниз по склону чуть отпуская педаль тормоза, чтобы поддерживать низкую скорость движения. Не пытайтесь развернуться. Не используйте силу инерции для спуска по склону, если трансмиссия мотовездехода находится в положении нейтрали. Не совершайте резких нажатий на педаль тормоза, так как это увеличит риск опрокидывания.

## Остановка двигателя и стоянка

### ОСТОРОЖНО

Избегайте стоянок на крутых склонах, так как мотовездеход может скатиться вниз.

### ОСТОРОЖНО

При остановке или стоянке всегда переводите рычаг переключения передач в соответствующее положение (P) для предотвращения неконтролируемого движения мотовездехода.

### ОСТОРОЖНО

Избегайте стоянки в местах, где горячие части мотовездехода могут приводить к возгоранию.

При остановке или стоянке всегда переводите рычаг переключения передач в соответствующее положение (P). Соблюдение этого правила особенно важно, в случае стоянки на склоне. На крутых уклонах, а также при транспортировке груза, колеса транспортного средства должны быть дополнительно застопорены подручными средствами, например, камнями.

Выбирайте наиболее плоскую площадку для стоянки.

Отпустите рычаг управления дроссельной заслонкой и полностью остановите транспортное средство.

Переведите рычаг переключения передач в положение стоянки.

Нажмите кнопку запуска/остановки двигателя, чтобы остановить двигатель.

Снимите ключ DESS со своего контактного устройства.

При стоянке на крутых склонах, а также при транспортировке груза, колеса мотовездехода должны быть дополнительно застопорены подручными средствами, например, камнями.

Прежде чем остановить двигатель, особенно после продолжительной поездки, дайте ему поработать на оборотах холостого хода в течение 20–30 секунд, чтобы снизить температуру компонентов турбонагнетателя.

## Советы по увеличению срока службы приводного ремня

Стиль вашего вождения, а также условия движения оказывают непосредственное влияние на срок службы ремня вариатора. Конструкция вариатора вашего транспортного средства оптимизирована для обеспечения превосходных эксплуатационных характеристик. Как вариатор, так и ремень вариатора выдержали тысячи километров испытаний на долговечность. Однако для того, чтобы максимально продлить срок службы ремня вариатора и предотвратить его предварительный износ, водитель должен понимать сущность ограничений вариатора с ременным приводом и соответствующим образом подстраивать стиль вождения и скорость движения.

При движении в перечисленных ниже условиях компания BRP настоятельно рекомендует не двигаться с полностью открытой дроссельной заслонкой более 5 минут.

- Высокая температура окружающего воздуха (выше 30 °C/86 °F)
- Высокая нагрузка: Пассажир/груз
- Тяжелые условия движения: Рыхлая песок / движение вверх по холму / грязь / использование гусеничного комплекта.

Через несколько минут движения с полностью открытой дроссельной заслонкой слегка отпустите педаль акселератора и дайте вариатору остыть.

Более подробная информация, касающаяся увеличения срока службы ремня вариатора, приведена в разделе *«Выбор передачи (повышающая или понижающая)»*.

# СПЕЦИАЛЬНЫЕ ПРОЦЕДУРЫ

## Если в вариатор попала вода

В случае, если в картере вариатора присутствует вода, частота вращения коленвала будет расти, но мотовездеход не будет двигаться.

### УВЕДОМЛЕНИЕ

**Остановите двигатель и слейте воду, чтобы избежать повреждения вариатора.**

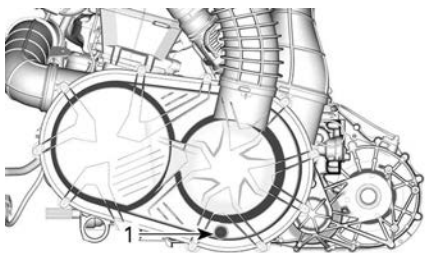

1. Дренаж вариатора

Дренажное отверстие вариатора расположено снизу в левой задней части мотовездехода.

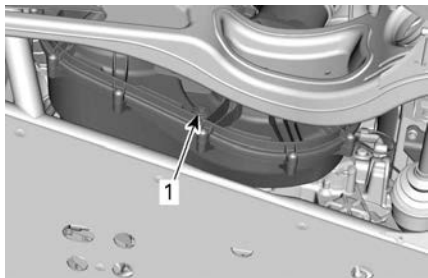

1. Дренаж вариатора

Обратитесь к авторизованному дилеру Can-Am для осмотра и очистки вариатора.

## Действия при разряде аккумуляторной батареи

Транспортное средство может быть запущено при подсоединении красного (+) провода к положительному

выводу донорской аккумуляторной батареи, а черного (-) - к шасси транспортного средства.

Чтобы получить доступ к аккумуляторной батарее, полностью двиньте сиденья пассажира вперед. См. «Сиденья» в разделе «Оборудование».

### УВЕДОМЛЕНИЕ

**Не подсоединяйте какие-либо источники электрического напряжения к рулевой колонке и компонентам, которые находятся в непосредственном контакте с усилителем рулевого управления.**

## Что делать, если транспортное средство перевернулось

Необдуманные маневры, резкие повороты, движение по наклонной поверхности или происшествию могут стать причиной переворачивания мотовездехода.

Если транспортное средство перевернулось, его необходимо в кратчайшие сроки доставить уполномоченному дилеру Can-Am Off-road для осмотра. **ЗАПУСК ДВИГАТЕЛЯ КАТЕГОРИЧЕСКИ ЗАПРЕЩЕН!**

Данный перечень контрольных операций не является исчерпывающим:

- Уровни всех эксплуатационных жидкостей
- Ремни безопасности, включая натяжители, застёжки и подвижные защёлки.
- Каркас безопасности и места его крепления
- Рулевое управление
- Подвеска и места ее крепления.

## **Действия при затоплении мотовездехода**

В случае затопления транспортного средства его потребуется как можно скорее доставить к авторизованному дилеру Can-Am Off-Road.

### **УВЕДОМЛЕНИЕ**

**Не запускайте двигатель, поскольку вода может вызвать серьезные повреждения двигателя, если не выполнена правильная процедура перезапуска.**



# ТРАНСПОРТИРОВКА ТРАНСПОРТНОГО СРЕДСТВА

При обращении в транспортную или эвакуационную компанию не забудьте убедиться в наличии у нее необходимого прицепа, подъемной ramпы (механической или электромеханической) и крепежных ремней. Удостоверьтесь, что транспортировка мотовездехода происходит в соответствии с указаниями данного раздела.

## УВЕДОМЛЕНИЕ

Буксировка мотовездехода не допускается – это может привести к серьезным повреждениям трансмиссии.

## УВЕДОМЛЕНИЕ

Не пользуйтесь цепями для крепления транспортного средства на платформе прицепа — цепи могут повредить внешнюю отделку и пластмассовые детали.

## ОСТОРОЖНО

Для предотвращения тяжелых травм, смертельных исходов и повреждения важных компонентов:

- Никогда не используйте трос лебедки для удержания транспортного средства во время буксировки.
- Никогда не передвигайтесь с тросом лебедки, прикрепленным к грузу или другому транспортному средству.
- Используйте лебедку только для помощи застрявшему транспортному средству (снег, грязь и т. п.).
- Перед тем как тянуть грузы, всегда обращайтесь к инструкциям производителя лебедки.

## ОСТОРОЖНО

Убедитесь в том, что все дополнительное оборудование, груз и незакрепленные предметы внутри транспортного средства надежно закреплены, или уберите их, чтобы они не упали на дорогу и не создали аварийной ситуации для движущихся сзади транспортных средств.

## ОСТОРОЖНО

При транспортировке мотовездеход всегда должен быть обращен вперед для предотвращения повреждения ветрового стекла и других компонентов. Во время транспортировки некоторые детали могут отвалиться.

## ОСТОРОЖНО

Прежде чем пытаться погрузить транспортное средство на платформу или прицеп, обеспечьте соблюдение следующих мер предосторожности.

<b>Правила техники безопасности</b>	
Транспортировочная техника	Транспортировочная техника (платформа, прицеп или грузовик с безбортовым кузовом) должна иметь соответствующие габаритные размеры и грузоподъемность для того, чтобы безопасность выдерживать вес транспортируемого транспортного средства и обеспечивать его безопасную транспортировку.
Буксировочное транспортное средство	Не превышайте тяговую способность транспортного средства и его спецификации. Убедитесь, что прицеп или платформа надежно прикреплены к сцепке буксировочного транспортного средства.
Видимость	Видимость должна быть хорошей на всем протяжении маневрирования.
Физические особенности местности	Буксировочное транспортное средство и прицеп должны находиться на ровной поверхности. Для предотвращения перемещения прицепа и буксировочного транспортного средства используйте противооткатные упоры.
Пандусы	Используйте пандусы с надлежащими номинальными характеристиками и крепите пандусы к прицепу или платформе. Избегайте применения крутых пандусов.
Посторонние	Во время погрузки всегда следите за тем, чтобы рядом с мотовездеходом и транспортировочной техникой не было посторонних.
Дополнительное оборудование и груз	Убедитесь в том, что все дополнительное оборудование, груз и незакрепленные предметы внутри транспортного средства надежно закреплены, или уберите их, чтобы они не упали на дорогу и не создали аварийной ситуации для движущихся сзади транспортных средств.

## Погрузка на транспортировочную технику с использованием собственной мощности мотовездехода

Если погрузка мотовездехода может быть выполнена с использованием его собственной мощности, действуйте следующим образом:

1. Наденьте защитную экипировку.
2. Пристегните ремень безопасности.
3. Используйте только низшую передачу (при наличии).
4. Если транспортное средство имеет опцию привода на 4 колеса, используйте ее.
5. Во время движения всегда оставайтесь на сиденье.
6. Обеспечьте надлежащее выравнивание на направляющих или платформе.
7. Начните движение на достаточном расстоянии от прицепа, чтобы расположить транспортное средство на прямой линии с пандусами. Никогда не пытайтесь поворачивать при приближении к пандусу. Иначе задние колеса могут оказаться не выровненными, когда вы будете заезжать на пандус, и транспортное средство может упасть.
8. Медленно заезжайте передними колесами на пандус, чтобы проверить выравнивание.
9. Подайте транспортное средство назад, убедитесь, что пандусы по-прежнему закреплены, а затем продолжите движение на надлежащей скорости.
10. Осторожно заведите транспортное средство на платформу или прицеп. Используйте для въезда достаточную скорость без проскальзывания колес и резкого ускорения. Избегайте ускорения во время движения по пандусам,

чтобы предотвратить возможность их перемещения.

11. Если прицеп наклонен вперед, просто дайте транспортному средству катиться без ускорения.
12. Когда транспортное средство въедет, переведите рычаг переключения передач в положение парковки. Задействуйте механизм блокировки тормозов (при наличии).

Если транспортному средству не удастся въехать с использованием собственной мощности или если существует опасность того, что оно проедет дальше, чем нужно, либо если любое другое опасное условие препятствует погрузке транспортного средства с использованием его собственной мощности, применяйте лебедку.

## Использование лебедки для погрузки транспортного средства на транспортировочную технику

Если погрузка транспортного средства не может быть выполнена с использованием его собственной мощности, действуйте следующим образом:

### ОСТОРОЖНО

Привлеките к выполнению операции помощника. Один человек должен находиться в транспортном средстве для доступа к рулевому управлению, тормозам и переключателю лебедки, а другой человек должен следить за окружающей обстановкой и безопасностью маневрирования.

**⚠ ОСТОРОЖНО**

Убедитесь, что крюк лебедки может быть надежно присоединен к надлежащей точке крепления. Используйте надлежащую оснастку.

**ПРИМЕЧАНИЕ:**

Если двигатель транспортного средства может быть безопасно запущен, дайте двигателю работать на холостом ходу во время использования лебедки для предотвращения разрядки аккумуляторной батареи.

1. Установите рычаг переключения передач в положение «N».
2. Если мотовездеход оборудован лебедкой, используйте ее для погрузки мотовездехода на платформу.
3. Если мотовездеход не оборудован лебедкой, действуйте следующим образом:
  1. Закрепите стропу на крюке в нижней части переднего бампера.
  2. Прикрепите ремень к тросу лебедки тягача.
  3. Затащите транспортное средство на платформу/прицеп с помощью лебедки.
4. Переведите рычаг переключения передач в положение парковки. Задействуйте механизм блокировки тормозов (при наличии).

**Крепление транспортного средства для перевозки**

**⚠ ОСТОРОЖНО**

Для предотвращения тяжелых травм, смертельных исходов и повреждения важных компонентов:

- Никогда не используйте трос лебедки для удержания транспортного средства во время буксировки.
- Никогда не передвигайтесь с тросом лебедки, прикрепленным к грузу или другому транспортному средству.
- Используйте лебедку только для помощи застрявшему транспортному средству (снег, грязь и т. п.).
- Перед тем как тянуть грузы, всегда обращайтесь к инструкциям производителя лебедки.

1. Снимите ключ с контактного устройства DESS.
2. В задней части закрепите транспортное средство с обеих сторон, заведя стропы вокруг рычага подвески как можно ближе к колесу.
3. В передней части закрепите транспортное средство с обеих сторон, заведя стропы вокруг нижнего рычага, как можно ближе к колесу.

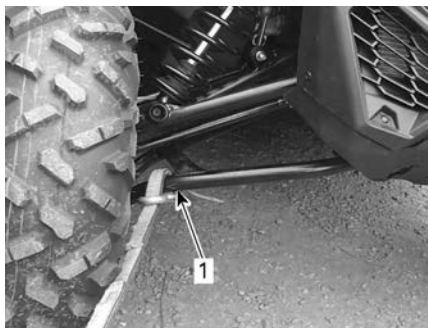

1. Нижний рычаг передней подвески

4. Зафиксируйте задние колеса, используя буксировочные стропы.
5. Надежно закрепите стропы, пропущенные через заднюю подвеску, с обеих сторон задней части платформы, используя специальные храповые механизмы (трещотки).
6. Убедитесь, что все колеса надежно закреплены на прицепе.

## Выгрузка транспортного средства с прицепа

### **⚠ ОСТОРОЖНО**

Во время перевозки транспортное средство могло переместиться. Прежде чем приступать к выполнению операции, убедитесь, что транспортное средство должным образом выровнено с пандусами.

### **⚠ ОСТОРОЖНО**

При движении с прицепа задним ходом видимость будет в значительной степени ухудшена. Попросите помощника обеспечить надлежащее выравнивание и следить за безопасностью окружающей обстановки.

# ПОДЪЕМ МОТОВЕЗДЕХОДА С ПОМОЩЬЮ ДОМКРАТА

## Передняя часть транспортного средства

Установите мотовездеход на плоской нескользкой поверхности.

Включите режим полного привода (4WD).

Убедитесь, что рычаг переключения передач находится в положении ПАРКОВОЧНОЙ БЛОКИРОВКИ.

Установите гидравлический домкрат под трубчатым элементом.

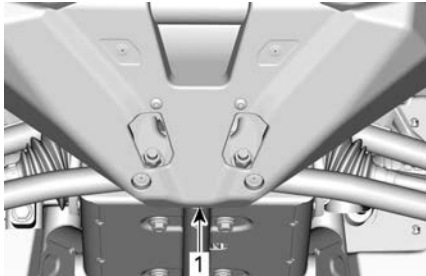

**ПЕРЕДНЯЯ ЧАСТЬ МОТОВЕЗДЕХОДА**

1. Место установки гидравлического домкрата

Поднимите переднюю часть мотовездехода и установите домкраты под рамой с обеих сторон как показано ниже:

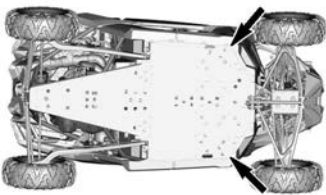

**МЕСТО УСТАНОВКИ ДОМКРАТА – ПЕРЕДНЯЯ ЧАСТЬ МОТОВЕЗДЕХОДА**

Опустите гидравлический подъемник и убедитесь, что мотовездеход надежно зафиксирован на обеих опорах.

## Задняя часть мотовездехода

Установите мотовездеход на плоской нескользкой поверхности.

Включите режим 4WD.

Убедитесь, что рычаг переключения передач находится в положении ПАРКОВОЧНОЙ БЛОКИРОВКИ.

Установите гидравлический домкрат под мотовездеход.

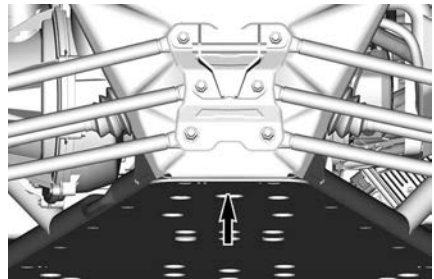

**ЗАДНЯЯ ЧАСТЬ РОДСТЕРА**

1. Место установки гидравлического домкрата

Поднимите заднюю часть мотовездехода и установите домкраты под рамой с обеих сторон как показано ниже:

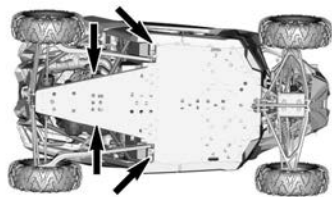

**МЕСТО УСТАНОВКИ ДОМКРАТА – ЗАДНЯЯ ЧАСТЬ МОТОВЕЗДЕХОДА**

Опустите гидравлический подъемник и убедитесь, что мотовездеход надежно зафиксирован на обеих опорах.

# **ТЕХНИЧЕСКОЕ ОБСЛУЖИВАНИЕ**

# ГРАФИК ОБСЛУЖИВАНИЯ

Техническое обслуживание транспортного средства очень важно для поддержания его в безопасном для эксплуатации состоянии. Данный снегоход должен обслуживаться в соответствии с графиком проведения технического обслуживания.

Ответственность за своевременное проведение технического обслуживания несет владелец. Гарантийная рекламация может быть отклонена, если неисправность возникла в результате неправильного технического обслуживания и нарушения правил эксплуатации со стороны владельца или водителя.

Периодически выполняйте контрольные операции и следуйте указаниям, приведенным в графике технического обслуживания. **Следование графику техобслуживания не освобождает от обязанности проводить осмотр перед каждой поездкой.**

## ОСТОРОЖНО

**Невыполнение или несвоевременное выполнение технического обслуживания транспортного средства может сделать его эксплуатацию небезопасной.**

## Регламент EPA — транспортные средства для Канады и США

**Ремонтная мастерская или выбранный владельцем специалист может проводить техническое обслуживание, замену, ремонт приборов и систем снижения токсичности отработавших газов. Данные инструкции не требуют использования компонентов и обслуживания со стороны компании BRP и авторизованных дилеров Can-Am Off-Road.**

Хотя авторизованный дилер Can-Am Off-Road обладает глубокими техническими знаниями и инструментами для обслуживания вашего транспортного средства, гарантия на систему контроля токсичности отработавших газов не требует обязательного пользования услугами авторизованного дилера Can-Am Off-Road или любой другой организации, состоящей в коммерческих отношениях с компанией BRP.

Ответственность за своевременное проведение технического обслуживания несет владелец. Гарантийная рекламация может быть отклонена, если неисправность возникла в результате неправильного технического обслуживания и нарушения правил эксплуатации со стороны владельца или водителя.

Для гарантийных рекламаций в отношении системы контроля токсичности отработавших газов компания BRP разрешает проведение диагностики и ремонта деталей, связанных с контролем токсичности отработавших газов, только авторизованным дилерам Can-Am Off-Road. За дополнительной информацией обратитесь к главе **ГАРАНТИЯ ПО НОРМАТИВАМ ТОКСИЧНОСТИ ОТРАБОТАВШИХ ГАЗОВ АГЕНТСТВА ЗАЩИТЫ ОКРУЖАЮЩЕЙ СРЕДЫ США** в разделе *Гарантия*.

Необходимо строго следовать указаниям и требованиям, размещенным в разделе **ТОПЛИВО** настоящего Руководства. Даже если доступно топливо



с содержанием этилового спирта выше 10%, помните, что использование на данном транспортном средстве топлива с содержанием этилового спирта свыше 10% запрещено агентством по защите окружающей среды США. Использование топлива, содержащего более 10% этанола, может стать причиной повреждения компонентов системы снижения токсичности.

## **Порядок проведения технического обслуживания воздушного фильтра**

Интервалы технического обслуживания воздушного фильтра должны подстраиваться под условия эксплуатации.

В случае движения по снегу, сухому песку, грязи, гравию или в похожих условиях, в которых происходит распыление пыли и твердых частиц, необходимо сократить интервалы технического обслуживания воздушного фильтра.

Групповая езда в таких условиях потребует дальнейшего увеличения частоты технического обслуживания воздушного фильтра.

### **ПРИМЕЧАНИЕ:**

Для таких условий предлагаются вспомогательные фильтры и предварительный фильтр. Для получения дополнительной информации обращайтесь к уполномоченному дилеру Can-Am Off-Road.

## **Тяжелые условия эксплуатации**

Если транспортное средство используется в приведенных ниже условиях, см. раздел «*Тяжелые условия эксплуатации*» в регламенте технического обслуживания.

- Многократные буксировки грузов, вес которых превышает 75% максимальной грузоподъемности.
  - Увеличение рабочей нагрузки, приложенной к приводной системе, снижает срок службы масла в дифференциалах, коробке передач / трансмиссии и двигателе. Если его не менять более часто, снижается срок службы внутренних компонентов.
- Движение на чрезмерно высоких скоростях в течение длительного времени.

Более частое или коммерческое использование требует более частой замены жидкостей и изнашиваемых компонентов, чем при использовании транспортного средства для гонок, развлекательных поездок или использовании время от времени.

### ***Предельно низкая температура***

Двигатель, который часто работает при температуре окружающей среды – 25 °C (–13 °F) или ниже, потребует увеличения частоты текущего ремонта и технического обслуживания.

В любом двигателе внутреннего сгорания, работающем при такой низкой температуре окружающей среды, будет образовываться повышенное количество конденсата при каждом запуске и прогреве.

Поскольку двигатель не достигает рабочих температур в течение длительного времени, масло начинает значительно разбавляться водой и остатками бензина (больше воды).

Чтобы конденсат из масла испарился, двигателю необходимо прогреться до рабочей температуры.

Если ежедневное использование (цикл вождения на работе или в свободное время) похоже на указанные ниже, компания BRP настоятельно рекомендует менять масло не реже одного раза в месяц.

Параметры увеличения частоты текущего ремонта и технического обслуживания:

- Двигатель не достигает надлежащей рабочей температуры при обычном ежедневном использовании
- Многократные пуски и остановки без достижения рабочей температуры
- Короткие периоды холостого хода
- Цикл езды на низких оборотах на короткие расстояния без достижения рабочей температуры.

#### **ПРИМЕЧАНИЕ:**

Компания BRP настоятельно рекомендует установить обогреватель блока цилиндров, чтобы подогреть жидкости, это также поможет продлить срок службы масла.

## **Использование в глубокой грязи/воде**

Даже если у вас модель X тг или имеются аксессуары для глубокой грязи/воды, этот тип использования требует более частого технического обслуживания и проверок, чтобы убедиться, что грязь не проникла в механические компоненты.

Если транспортное средство используется в приведенных ниже условиях, см. раздел **«Глубокая грязь/вода»** в регламенте технического обслуживания.

После каждой поездки выполните операции, описанные в разделе **«Процедуры обслуживания после каждой эксплуатации в условиях глубокой грязи/воды»**.

### **Процедуры обслуживания после каждой эксплуатации в условиях глубокой грязи/воды**

- Промыть транспортное средство и его компоненты чистой водой.
- Почистить воздушные фильтры вариатора.
- Осушить отсек вариатора в случае обнаружения воды или грязи.
- Проверить состояние и очистить воздушный фильтр двигателя и корпус воздушного фильтра
- Почистить радиатор.
- Осмотреть воздухопроводные шланги на отсутствие воды (топливный бак, КПП, передний дифференциал и редуктор заднего моста). В случае обнаружения воды доставить транспортное средство ближайшему

уполномоченному дилеру Can-Am off-road для осмотра и проведения обслуживания основных компонентов воздухопроводов.

- Тщательно очистить передние и задние амортизаторы для предотвращения повреждения их уплотнений пылью или грязью..
- Почистить сильфоны приводного вала и хомуты или чехлы карданного вала.

## График обслуживания

Обеспечивайте грамотное и своевременное техническое обслуживание мотовездехода в соответствии с приведенным ниже Регламентом технического обслуживания.

Интервалы технического обслуживания основаны на трех (3) факторах:

- Календарный срок
- Счетчик моточасов
- Показания одометра.

При определении порога обслуживания учитывайте то, что наступит раньше.

Ваш стиль вождения определяют факторы, которых вы также должны придерживаться. Например:

- Тот, кто ездит на своем транспортном средстве каждые два уик-энда с друзьями, скорее всего, будет следить за **показаниями одометра**, чтобы определить интервал технического обслуживания.
- Тот, кто использует свое транспортное средство редко в течение года или несколько раз (охота, кемпинг), скорее всего, будет следовать **календарному сроку**, чтобы определить интервал технического обслуживания.
- Тот, кто использует свое транспортное средство ежедневно/еженедельно в течение длительных периодов времени, например в сельском хозяйстве/на работе, скорее всего, будет следить за **счетчиком моточасов**, чтобы определить интервал технического обслуживания.

**ВАЖНО:** В таблицах ниже приведены работы по техническому обслуживанию для первых 3 лет. В последующие годы повторяйте те же операции.

<b>Краткий обзор планового технического обслуживания</b>			
Календарные годы	Наработка двигателя	Одометр	Обычный режим работы
1	100	3000 км (2000 миль)	A
2	200	6000 км (4000 миль)	A + B
3	300	9000 км (5500 миль)	A

**Краткий обзор технического обслуживания для тяжелых условий эксплуатации и движения по грязи, воде**

Календарные годы	Наработка двигателя	Одометр	Для тяжелых условий эксплуатации и движения по грязи, воде
0,5	100	1500 км (1000 миль)	A+
1	200	3000 км (2000 миль)	A+ / A
1,5	300	4500 км (3000 миль)	A+
2	400	6000 км (4000 миль)	A+ / A / B
2,5	500	7500 км (5700 миль)	A+
3	600	9000 км (5500 миль)	A+ / A

<b>ОБЫЧНЫЙ РЕЖИМ РАБОТЫ</b>	<b>A</b>	<b>B</b>
A = отрегулировать C = очистить I = осмотр L = смазать R = заменить T = момент затяжки	Каждый год или через 100 моточасов или 3000 км (2000 миль)	Раз в два года или через 200 моточасов или 6000 км (4000 миль)
<b>Подача воздуха и топлива</b>		
Воздушный фильтр двигателя	I, C, R	
Фильтрующий элемент системы вентиляции топливного бака	R	
Фильтр предварительной очистки вентиляции адсорбера (модели CARB и EVAP)		R
Топливная система, компоненты и функции *		П
Давление топливонасоса		П
<b>Корпус и рама</b>		
Элементы крепления защитного каркаса	T	
Натяжители ремней безопасности, пряжки и полустяжные ремни безопасности	I, C,	
<b>Двигатель и охлаждение</b>		
Моторное масло и масляный фильтр	R	
Уровень и концентрация охлаждающей жидкости	I, A	
Охлаждающая жидкость	R Каждые 5 лет или 12 000 км (8000 миль)	
Свечи зажигания		R
<b>Выхлоп и выбросы</b>		
Выхлопная система, компоненты и функции *	I, C,	
Искрогаситель	B	
<b>Тормозная система</b>		
Тормозная система, компоненты и функции *	I, C,	
Износные пластины скребков задних колес	П	
Тормозная жидкость	R Каждые 2 года	

<b>ОБЫЧНЫЙ РЕЖИМ РАБОТЫ</b>	<b>A</b>	<b>B</b>
<b>A = отрегулировать</b> <b>C = очистить</b> <b>I = осмотр</b> <b>L = смазать</b> <b>R = заменить</b> <b>T = момент затяжки</b>	<b>Каждый год или через 100 моточасов или 3000 км (2000 миль)</b>	<b>Раз в два года или через 200 моточасов или 6000 км (4000 миль)</b>
<b>Привод</b>		
Масло коробки передач	Замените после первых 3000 км (2000 миль) и после 6000 км (4000 миль), а затем в соответствии с требованиями регламента технического обслуживания	
Масло коробки передач	<b>П</b>	<b>R</b>
Привод, компоненты и функции *	<b>П</b>	
Винты крепления фиксирующего кольца (при наличии)	<b>T</b>	
Масло переднего дифференциала	<b>П</b>	<b>R</b>
<b>Вариатор (CVT)</b>		
Вариатор, компоненты и функции *	<b>I,C,L</b>	
<b>Электрооборудование</b>		
Различные элементы управления, переключатели, световые приборы, обновления модулей, коды неисправностей, состояние аккумуляторной батареи *	<b>П</b>	
Датчик скорости автомобиля (VSS)		<b>B</b>
<b>Рулевое управление</b>		
Рулевое управление, компоненты и функции *	<b>П</b>	
<b>ПОДВЕСКА</b>		
Подвеска, компоненты и функции *	<b>I,L,T</b>	

\* Подробный список работ по техническому обслуживанию, которые необходимо выполнить, можно найти в вашем местном дилерском центре.

<b>ТЯЖЕЛЫЕ УСЛОВИЯ ЭКСПЛУАТАЦИИ</b>	<b>A+</b>	<b>A</b>	<b>B</b>
<b>A = отрегулировать</b> <b>C = очистить</b> <b>I = осмотр</b> <b>L = смазать</b> <b>R = заменить</b> <b>T = момент затяжки</b>	<b>Раз в полгода или через 100 моточа сов или 1500 км (1000 миль)</b>	<b>Каждый год или через 200 моточа сов или 3000 км (2000 миль)</b>	<b>Раз в два года или через 400 моточа сов или 6000 км (4000 миль)</b>
<b>Подача воздуха и топлива</b>			
Воздушный фильтр двигателя	<b>I,C,</b>	<b>R</b>	
Фильтрующий элемент системы вентиляции топливного бака		<b>R</b>	
Фильтр предварительной очистки вентиляции адсорбера (модели CARB и EVAP)			<b>R</b>
Топливная система, компоненты и функции *			<b>П</b>
Давление топливонасоса			<b>П</b>
<b>Корпус и рама</b>			
Элементы крепления защитного каркаса		<b>T</b>	
Натяжители ремней безопасности, пряжки и полустяжные ремни безопасности		<b>I,C,</b>	
<b>Двигатель и охлаждение</b>			
Моторное масло и масляный фильтр	<b>R</b>		
Уровень и концентрация охлаждающей жидкости		<b>I,A</b>	
Охлаждающая жидкость	<b>R</b> Каждые 5 лет или 12 000 км (8000 миль)		
Свечи зажигания			<b>R</b>
<b>Выхлоп и выбросы</b>			
Выхлопная система, компоненты и функции *		<b>I,C,</b>	
Искрогаситель	<b>B</b>		
<b>Тормозная система</b>			
Тормозная система, компоненты и функции *		<b>I,C,</b>	

<b>ТЯЖЕЛЫЕ УСЛОВИЯ ЭКСПЛУАТАЦИИ</b>	<b>A+</b>	<b>A</b>	<b>B</b>
A = отрегулировать C = очистить I = осмотр L = смазать R = заменить T = момент затяжки	Раз в полгода или через 100 моточа сов или 1500 км (1000 миль)	Каждый год или через 200 моточа сов или 3000 км (2000 миль)	Раз в два года или через 400 моточа сов или 6000 км (4000 миль)
Износные пластины скребков задних колес		П	
Тормозная жидкость	R Каждые 2 года		
<b>Привод</b>			
Масло коробки передач	Замените после первых 1500 км (1000 миль) и после 3000 км (2000 миль), а затем в соответствии с требованиями регламента технического обслуживания		
Масло коробки передач		R	
Привод, компоненты и функции *		П	
Винты крепления фиксирующего кольца (при наличии)		T	
Масло переднего дифференциала		R	
<b>Вариатор (CVT)</b>			
Вариатор, компоненты и функции *		I,C,L	
<b>Электрооборудование</b>			
Различные элементы управления, переключатели, световые приборы, обновления модулей, коды неисправностей, состояние аккумуляторной батареи *		П	
Датчик скорости автомобиля (VSS)			B
<b>Рулевое управление</b>			
Рулевое управление, компоненты и функции *		П	
<b>ПОДВЕСКА</b>			
Подвеска, компоненты и функции *		I,L,T	



\* Подробный список работ по техническому обслуживанию, которые необходимо выполнить, можно найти в вашем местном дилерском центре.

<b>ДВИЖЕНИЕ ПО ГЛУБОКОЙ ГРЯЗИ, ВОДЕ</b>	<b>A+</b>	<b>A</b>	<b>B</b>
<b>A = отрегулировать</b> <b>C = очистить</b> <b>I = осмотр</b> <b>L = смазать</b> <b>R = заменить</b> <b>T = момент затяжки</b>	<b>Раз в полгода или через 100 моточа сов или 1500 км (1000 миль)</b>	<b>Каждый год или через 200 моточа сов или 3000 км (2000 миль)</b>	<b>Раз в два года или через 400 моточа сов или 6000 км (4000 миль)</b>
<b>Подача воздуха и топлива</b>			
Воздушный фильтр двигателя	I, C, R		
Фильтрующий элемент системы вентиляции топливного бака		R	
Фильтр предварительной очистки вентиляции адсорбера (модели CARB и EVAP)			R
Топливная система, компоненты и функции *			П
Давление топливонасоса			П
<b>Корпус и рама</b>			
Элементы крепления защитного каркаса		T	
Натяжители ремней безопасности, пряжки и полустяжные ремни безопасности		I,C,	
<b>Двигатель и охлаждение</b>			
Моторное масло и масляный фильтр	П	R	
Уровень и концентрация охлаждающей жидкости		I,A	
Охлаждающая жидкость	<b>R</b> <b>Каждые 5 лет или 12 000 км (8000 миль)</b>		
Свечи зажигания			R
<b>Выхлоп и выбросы</b>			
Выхлопная система, компоненты и функции *	I,C,		
Искрогаситель	B		
<b>Тормозная система</b>			
Тормозная система, компоненты и функции *	I,C,		

<b>ДВИЖЕНИЕ ПО ГЛУБОКОЙ ГРЯЗИ, ВОДЕ</b>	<b>A+</b>	<b>A</b>	<b>B</b>
A = отрегулировать C = очистить I = осмотр L = смазать R = заменить T = момент затяжки	Раз в полгода или через 100 моточа сов или 1500 км (1000 миль)	Каждый год или через 200 моточа сов или 3000 км (2000 миль)	Раз в два года или через 400 моточа сов или 6000 км (4000 миль)
Износные пластины скребков задних колес	П		
Тормозная жидкость	R Каждые 2 года		
<b>Привод</b>			
Масло коробки передач	Замените после первых 1500 км (1000 миль) и после 3000 км (2000 миль), а затем в соответствии с требованиями регламента технического обслуживания		
Масло коробки передач	П		R
Привод, компоненты и функции *	П		
Винты крепления фиксирующего кольца (при наличии)		T	
Масло переднего дифференциала	П		R
<b>Вариатор (CVT)</b>			
Вариатор, компоненты и функции *		I,C,L	
<b>Электрооборудование</b>			
Различные элементы управления, переключатели, световые приборы, обновления модулей, коды неисправностей, состояние аккумуляторной батареи *		П	
Датчик скорости автомобиля (VSS)			B
<b>Рулевое управление</b>			
Рулевое управление, компоненты и функции *	П		
<b>ПОДВЕСКА</b>			
Подвеска, компоненты и функции *	I,L	T	

\* Подробный список работ по техническому обслуживанию, которые необходимо выполнить, можно найти в вашем местном дилерском центре.

## Учётные записи техобслуживания

Если необходимо отправьте фотокопию учётной записи техобслуживания в компанию BRP.

<b>Предпродажная подготовка</b>	
Серийный номер: _____ Пробег / км: _____ Часы: _____ Дата: _____ Номер дилера: _____ Примечание: _____ _____	Подпись/печать:
Подробный порядок установки см. в «Предпродажном бюллетене».	

<b>ПЕРВОЕ техническое обслуживание</b>	
Пробег / км: _____ Часы: _____ Дата: _____ Номер дилера: _____ Примечание: _____ _____	Подпись/печать:
Регламент технического обслуживания приведен в разделе «ИНФОРМАЦИЯ О ТЕХНИЧЕСКОМ ОБСЛУЖИВАНИИ» настоящего руководства по эксплуатации.	

<b>Обслуживание</b>	
Пробег / км: _____ Часы: _____ Дата: _____ Номер дилера: _____ Примечание: _____ _____	Подпись/печать:

<b>Обслуживание</b>	
Регламент технического обслуживания приведен в разделе «ИНФОРМАЦИЯ О ТЕХНИЧЕСКОМ ОБСЛУЖИВАНИИ» настоящего руководства по эксплуатации.	

<b>Обслуживание</b>	
Пробег / км: _____ Часы: _____ Дата: _____ Номер дилера: _____ Примечание: _____ _____	Подпись/печать:
Регламент технического обслуживания приведен в разделе «ИНФОРМАЦИЯ О ТЕХНИЧЕСКОМ ОБСЛУЖИВАНИИ» настоящего руководства по эксплуатации.	

<b>Обслуживание</b>	
Пробег / км: _____ Часы: _____ Дата: _____ Номер дилера: _____ Примечание: _____ _____	Подпись/печать:
Регламент технического обслуживания приведен в разделе «ИНФОРМАЦИЯ О ТЕХНИЧЕСКОМ ОБСЛУЖИВАНИИ» настоящего руководства по эксплуатации.	

<b>Обслуживание</b>	
Пробег / км: _____ Часы: _____ Дата: _____ Номер дилера: _____ Примечание: _____ _____	Подпись/печать:
Регламент технического обслуживания приведен в разделе «ИНФОРМАЦИЯ О ТЕХНИЧЕСКОМ ОБСЛУЖИВАНИИ» настоящего руководства по эксплуатации.	

**Обслуживание**

Пробег / км: \_\_\_\_\_

Часы: \_\_\_\_\_

Дата: \_\_\_\_\_

Номер дилера: \_\_\_\_\_

Примечание: \_\_\_\_\_

Подпись/печать: \_\_\_\_\_

Регламент технического обслуживания приведен в разделе «ИНФОРМАЦИЯ О ТЕХНИЧЕСКОМ ОБСЛУЖИВАНИИ» настоящего руководства по эксплуатации.

**Обслуживание**

Пробег / км: \_\_\_\_\_

Часы: \_\_\_\_\_

Дата: \_\_\_\_\_

Номер дилера: \_\_\_\_\_

Примечание: \_\_\_\_\_

Подпись/печать: \_\_\_\_\_

Регламент технического обслуживания приведен в разделе «ИНФОРМАЦИЯ О ТЕХНИЧЕСКОМ ОБСЛУЖИВАНИИ» настоящего руководства по эксплуатации.

**Обслуживание**

Пробег / км: \_\_\_\_\_

Часы: \_\_\_\_\_

Дата: \_\_\_\_\_

Номер дилера: \_\_\_\_\_

Примечание: \_\_\_\_\_

Подпись/печать: \_\_\_\_\_

Регламент технического обслуживания приведен в разделе «ИНФОРМАЦИЯ О ТЕХНИЧЕСКОМ ОБСЛУЖИВАНИИ» настоящего руководства по эксплуатации.



<b>Обслуживание</b>	
Пробег / км: _____ Часы: _____ Дата: _____ Номер дилера: _____ Примечание: _____ _____	Подпись/печать:
Регламент технического обслуживания приведен в разделе «ИНФОРМАЦИЯ О ТЕХНИЧЕСКОМ ОБСЛУЖИВАНИИ» настоящего руководства по эксплуатации.	

<b>Обслуживание</b>	
Пробег / км: _____ Часы: _____ Дата: _____ Номер дилера: _____ Примечание: _____ _____	Подпись/печать:
Регламент технического обслуживания приведен в разделе «ИНФОРМАЦИЯ О ТЕХНИЧЕСКОМ ОБСЛУЖИВАНИИ» настоящего руководства по эксплуатации.	

<b>Обслуживание</b>	
Пробег / км: _____ Часы: _____ Дата: _____ Номер дилера: _____ Примечание: _____ _____	Подпись/печать:
Регламент технического обслуживания приведен в разделе «ИНФОРМАЦИЯ О ТЕХНИЧЕСКОМ ОБСЛУЖИВАНИИ» настоящего руководства по эксплуатации.	

**Обслуживание**

Пробег / км: \_\_\_\_\_

Часы: \_\_\_\_\_

Дата: \_\_\_\_\_

Номер дилера: \_\_\_\_\_

Примечание: \_\_\_\_\_

Подпись/печать: \_\_\_\_\_

Регламент технического обслуживания приведен в разделе «ИНФОРМАЦИЯ О ТЕХНИЧЕСКОМ ОБСЛУЖИВАНИИ» настоящего руководства по эксплуатации.

**Обслуживание**

Пробег / км: \_\_\_\_\_

Часы: \_\_\_\_\_

Дата: \_\_\_\_\_

Номер дилера: \_\_\_\_\_

Примечание: \_\_\_\_\_

Подпись/печать: \_\_\_\_\_

Регламент технического обслуживания приведен в разделе «ИНФОРМАЦИЯ О ТЕХНИЧЕСКОМ ОБСЛУЖИВАНИИ» настоящего руководства по эксплуатации.

**Обслуживание**

Пробег / км: \_\_\_\_\_

Часы: \_\_\_\_\_

Дата: \_\_\_\_\_

Номер дилера: \_\_\_\_\_

Примечание: \_\_\_\_\_

Подпись/печать: \_\_\_\_\_

Регламент технического обслуживания приведен в разделе «ИНФОРМАЦИЯ О ТЕХНИЧЕСКОМ ОБСЛУЖИВАНИИ» настоящего руководства по эксплуатации.

# ОПЕРАЦИИ ТЕХНИЧЕСКОГО ОБСЛУЖИВАНИЯ

В настоящем разделе приведены инструкции по выполнению основных процедур технического обслуживания.

По причине сложности некоторых процедур технического обслуживания требуются хорошие навыки механика. Если вы не обладаете соответствующими знаниями и опытом, обращайтесь к авторизованному дилеру Can-Am, в ремонтную мастерскую или специалисту по вашему выбору.

## **⚠ ОСТОРОЖНО**

Если иное не указано особо, всегда снимайте ключ с контактного устройства DESS, прежде чем приступить к выполнению какой-либо операции технического обслуживания.

## **⚠ ОСТОРОЖНО**

Если необходимо удаление запорного устройства (например, крепежной лапки, самоблокирующейся застёжки и др.), всегда заменяйте его новым.

## Воздушный фильтр двигателя

### **УВЕДОМЛЕНИЕ**

Модификации системы впуска воздуха строго запрещены. В противном случае может произойти ухудшение эксплуатационных характеристик двигателя или его повреждение. Система управления двигателем откалибрована для работы именно с этими компонентами.

## Указания по замене воздушного фильтра двигателя

Продолжительность межсервисных интервалов замены и проверки состояния воздушного фильтра

двигателя должна быть приведена в соответствие с условиями эксплуатации транспортного средства — это имеет решающее значение для обеспечения нормальной работы двигателя и продления срока его эксплуатации.

При эксплуатации транспортного средства в перечисленных ниже условиях следует сократить периодичность осмотров и замены воздушного фильтра двигателя:

- Движение по сухому песку.
- Движение по покрытой сухой грязью поверхности.
- Движение по сухим гравийным дорогам или в похожих условиях.
- Езда в местах с высокой концентрацией семян или шелухи зерновых культур.
- Езда в тяжелых снежных условиях.

### **УВЕДОМЛЕНИЕ**

При эксплуатации в условиях повышенной запыленности или в песке необходимо производить очистку корпуса воздушного фильтра перед каждой поездкой.

### **ПРИМЕЧАНИЕ:**

Движение в группе, в этих условиях увеличьте частоту обслуживания воздушного фильтра.

## Снятие воздушного фильтра двигателя

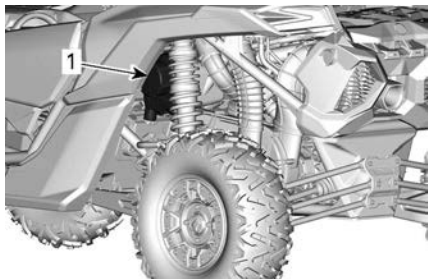

ЛЕВАЯ ЗАДНЯЯ ЧАСТЬ  
МОТОВЕЗДЕХОДА

1. Корпус воздушного фильтра

Освободив фиксаторы, снимите крышку корпуса воздушного фильтра.



Извлеките фильтрующий элемент.

### Чистка корпуса воздушного фильтра двигателя

Проверьте чистоту корпуса воздушного фильтра.

**ПРИМЕЧАНИЕ:** При обнаружении в корпусе воды слейте ее, сняв пробку дренажного отверстия, расположенного в нижней части.

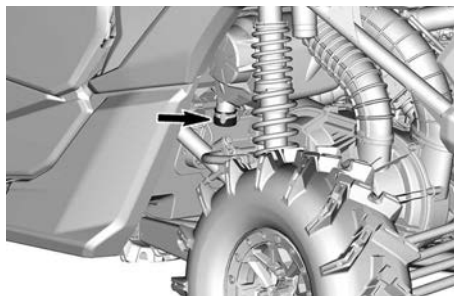

КРЫШКА ВОЗДУШНОГО ФИЛЬТРА

### УВЕДОМЛЕНИЕ

При обнаружении песчинок или других инородных частиц в корпусе воздушного фильтра, удалите их с помощью пылесоса.

### Чистка воздушного фильтра двигателя

Проверьте целостность воздушного фильтра. Пыль на чистой части фильтра может свидетельствовать о нарушении целостности. Замените фильтр, если он поврежден. Перед установкой фильтра устраните все нарушения герметичности.

Для очистки воздушного фильтра стряхните крупные частицы пыли с бумажного фильтрующего элемента. Это удалит с него пыль и грязь.

### УВЕДОМЛЕНИЕ

Не рекомендуется продувать бумажный элемент сжатым воздухом, поскольку это может привести к повреждению бумажных волокон и ухудшить фильтрацию при езде в пыльных условиях. В случае, если фильтрующий элемент засорен настолько, что его чистку указанным образом произвести невозможно, его следует заменить.

Используйте чистую влажную ветошь для чистки уплотнения

фильтра и его посадочного места. Убедитесь что поверхность сопряжения фильтра и корпуса не имеет повреждений.

Проверьте чистоту корпуса воздушного фильтра.

### Установка воздушного фильтра двигателя

Установите фильтрующий элемент.

Установите крышку корпуса воздушного фильтра таким образом, чтобы метка «TOP» располагалась сверху (обратный клапан снизу).

Закрепите крышку с помощью фиксаторов.

### Решетка передней части

1. Удалите загрязнения с решетки
2. Промойте решетку водой

### Предварительный фильтр системы улавливания паров топлива (если есть)

#### Замена предварительного фильтра системы улавливания паров топлива

1. Снимите защитную пластину.

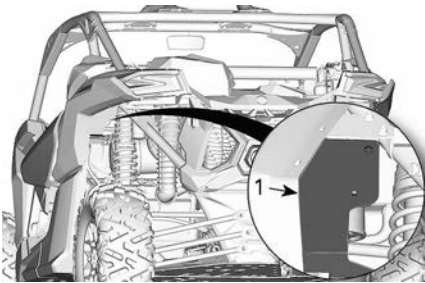

1. Защитная пластина

2. Снимите хомуты шланга.

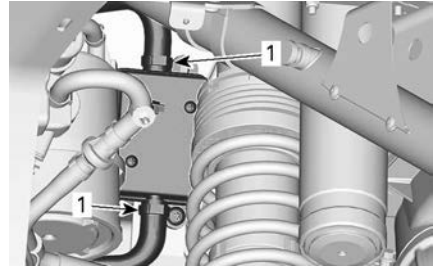

1. Хомуты шланга

3. Выверните винты крепления.
4. Снимите предварительный фильтр в сборе.

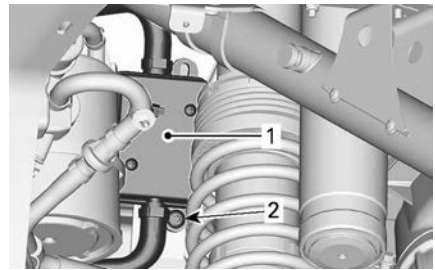

1. Фильтр  
2. Удерживающий болт

5. Установите новый предварительный фильтр в сборе. Закрепите шланги хомутами.

#### Момент затяжки

Болты крепления предварительного фильтра	2,5 ± 0,5 Нм (22 ± 4 фунт-силы-дюйм)
--	---

6. Установите защитную пластину на место.

#### Момент затяжки

Болты крепления защитной пластины	6,5 ± 0,5 Нм (58 ± 4 фунт-силы-дюйм)
-----------------------------------	---

## Моторное масло

### Проверка уровня моторного масла

#### УВЕДОМЛЕНИЕ

**Работа двигателя при недопустимом уровне масла может привести к его поломке.**

Когда двигатель достигнет нормальной рабочей температуры, поставьте машину на ровную поверхность и проверьте уровень масла следующим образом:

1. Запустите двигатель и дайте ему поработать на оборотах холостого хода минимум в течении 20 секунд.
2. Остановите двигатель.
3. Выкрутите и вытащите щуп, протрите его насухо.

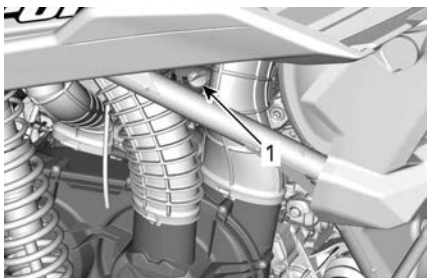

ЛЕВАЯ ЗАДНЯЯ ЧАСТЬ  
МОТОВЕЗДЕХОДА

1. Щуп

4. Установите щуп на место и полностью заверните его.
5. Выньте и проверьте уровень масла. Он должен располагаться около верхней метки или быть равным ей.



#### ТИПОВОЙ ВАРИАНТ

1. MIN.
2. MAX.
3. Рабочий диапазон

Чтобы долить масло, вытащите щуп. Вставьте воронку в отверстие для долива масла.

Долейте небольшое количество масла и снова проверьте его уровень.

Повторяйте предыдущие шаги, пока уровень масла не достигнет верхней метки масляного щупа.

#### ПРИМЕЧАНИЕ:

Не допускайте перелива. Вытирайте любые подтеки масла.

Надлежащим образом затяните щуп.

#### Рекомендуемое моторное масло

Двигатели Rotax® разработаны и прошли эксплуатационные испытания с использованием масла марки XPS®.

Компания BRP рекомендует использовать указанное моторное масло XPS или его эквивалент на протяжении всего срока эксплуатации.

Повреждения, вызванные использованием масла, которое не подходит для двигателя, могут не покрываться ограниченной гарантией BRP.

Рекомендуемое моторное масло XPS	
Нормальные условия эксплуатации	Полусинтетическое масло 5W40
Холодная погода	Синтетическое масло 0W40
Эксплуатация в условиях высоких температур	Синтетическое масло 10W50
Если рекомендуемое моторное масло XPS недоступно	
Используйте синтетическое моторное масло SAE для 4-тактных двигателей, отвечающее следующим требованиям к смазочным материалам или превышающее их.	
Сертификационная наклейка API должна содержать, по крайней мере, один из указанных стандартов.	
<ul style="list-style-type: none"> <li>– Согласно требованиям API – SN или</li> <li>– JASO MA2.</li> </ul>	

### Замена моторного масла

#### ВНИМАНИЕ

Моторное масло может быть очень горячим. Подождите пока моторное масло станет теплым.

#### УВЕДОМЛЕНИЕ

Моторное масло и масляный фильтр заменяются одновременно.

1. Прогрейте двигатель до нормальной рабочей температуры.
2. Установите снегоход на ровной горизонтальной поверхности.
3. Выньте щуп.
4. Установите под пробку сливного отверстия двигателя поддон для масла.

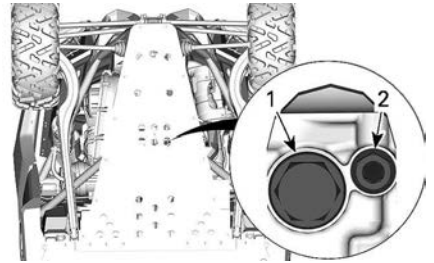

ПОД ЗАДНЕЙ ЧАСТЬЮ  
МОТОВЕЗДЕХОДА

1. Магнитная сливная пробка
2. Дополнительная сливная пробка
5. Очистите поверхности, прилегающие к пробкам отверстий для слива масла.
6. Во избежание пролития установите воронку между сливными отверстиями и защитой днища.

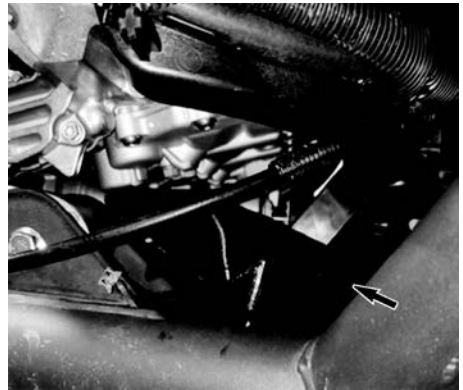

ВОРОНКА – 529000155

7. Выверните пробки сливных отверстий и утилизируйте уплотнительные кольца.

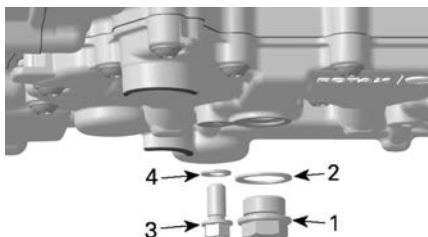

1. Магнитная сливная пробка
  2. Кольцевое уплотнение
  3. Дополнительная сливная пробка
  4. Кольцевое уплотнение
8. Позвольте маслу до конца стечь из картера двигателя.
  9. Очистите магнитную сливную пробку от металлических частиц и отложений. Наличие посторонних частиц свидетельствует о повреждении внутренних компонентов двигателя.
  10. Установите **НОВОЕ** уплотнительное кольцо на пробку сливного отверстия.

### УВЕДОМЛЕНИЕ

Использовать уплотнительное кольцо повторно строго запрещено. Всегда заменяйте ее новой.

11. Установите и затяните пробку сливного отверстия указанным моментом.

Момент затяжки	
Дополнительная сливная пробка	15 ± 2 Нм (133 ± 18 фунт-силы-дюйм)
Магнитная сливная пробка	30 ± 3 Нм (22 ± 2 фунта силы-фут)

12. Замените масляный фильтр. См. раздел *Масляный фильтр*.

13. Долейте рекомендованное масло.

## Масляный фильтр

### Доступ к масляному фильтру

Доступ к масляному фильтру можно получить с правой задней части мотовездехода.

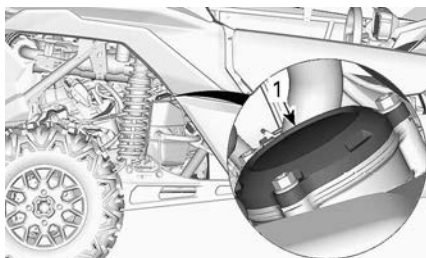

1. Крышка масляного фильтра

### Снятие масляного фильтра

Очистите область масляного фильтра.

Снимите крышку масляного фильтра.

Снимите масляный фильтр.

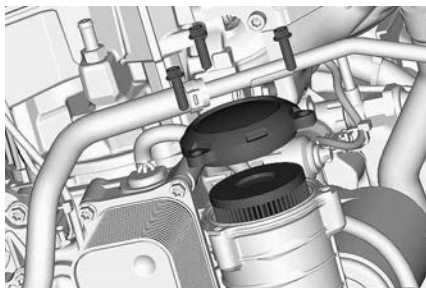

### Установка масляного фильтра

Проверьте загрязнение впускной и выпускной частей масляного фильтра. При необходимости удалите грязь.



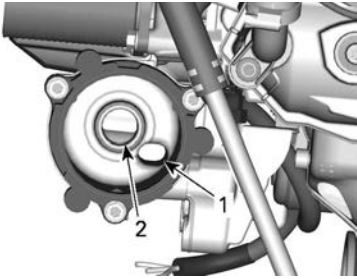

1. Выпускное отверстие масляного фильтра – к двигателю
2. Впускное отверстие масляного фильтра – от маслонасоса

Установите **НОВОЕ** уплотнительное кольцо на крышку масляного фильтра.

Вставьте новый фильтр в крышку.

Нанесите моторное масло на уплотнительное кольцо и уплотнение фильтра.

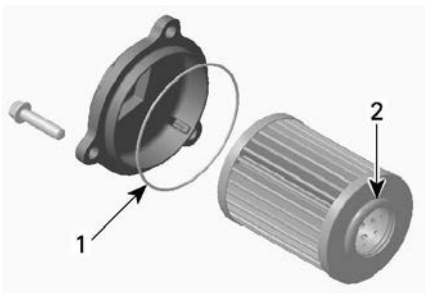

1. Нанесите небольшое количество масла
2. Нанесите небольшое количество масла

### УВЕДОМЛЕНИЕ

**Не зажимайте уплотнительное кольцо при установке фильтра и крышки.**

Установите крышку на двигатель.

Затяните винты крепления крышки масляного фильтра указанным моментом.

### Момент затяжки

Винты крышки масляного фильтра	10 ±1 Нм (89 ±9 фунт-силы- дюйм)
--------------------------------	---

## Радиатор

### Осмотр и чистка радиатора

Чтобы получить доступ к радиатору, снимите переднюю сервисную крышку.

### ⚠ ВНИМАНИЕ

**Прежде чем приступить к выполнению каких-либо операций, дождитесь пока радиатор остынет.**

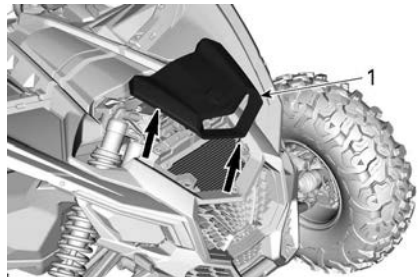

ПАНЕЛЬ ОБЛИЦОВКИ

### УВЕДОМЛЕНИЕ

**Не предпринимайте попыток снять нижние решетки**

Осмотрите радиатор и шланги на отсутствие протечек или повреждений.

Осмотрите пластины радиатора. Пластины радиатора должны быть чистыми, на них не должно быть грязи, листьев и прочих инородных предметов, которые могут помешать корректной работе радиатора.

По возможности промойте пластины радиатора из садового шланга.

## ⚠ ВНИМАНИЕ

Чистить горячий радиатор руками строго запрещено. Прежде чем приступить к мойке радиатора, дайте ему остыть.

## УВЕДОМЛЕНИЕ

Будьте осторожны, чтобы не повредить пластины радиатора при чистке. Не используйте посторонние предметы/инструменты, которые могут повредить пластины. При промывке используйте только низконапорные мойки. Использование шланга высокого давления строго запрещено.

Установите на место решетку и панель облицовки.

## Охлаждающая жидкость

*Проверка уровня моторного масла*

## ⚠ ОСТОРОЖНО

Уровень охлаждающей жидкости проверяется на холодном двигателе.

1. Установите снегоход на ровной горизонтальной поверхности.
2. Снимите крышку сервисного отсека, освободив заднюю часть и подняв ее вверх.

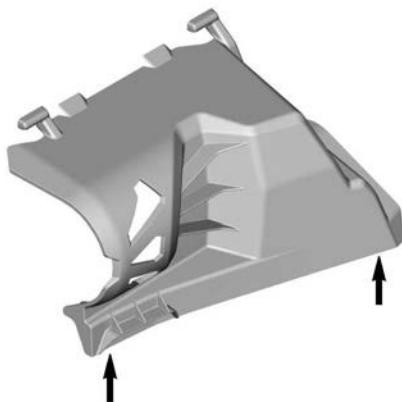

**ПОДЪЕМ ЗАДНЕЙ ЧАСТИ КРЫШКИ СЕРВИСНОГО ОТСЕКА**

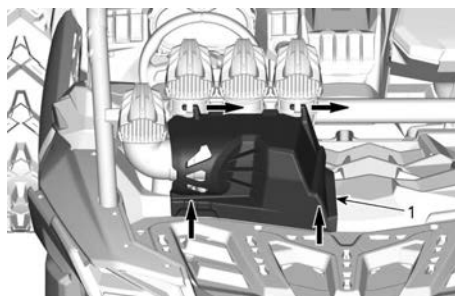

3. Убедитесь, что система охлаждения заполнена до метки «MAX».



## ПРИМЕЧАНИЕ:

Уровень охлаждающей жидкости можно проверить, взглянув на боковую часть расширительного бачка.

4. При необходимости добавьте в систему охлаждающую жидкость.

жидкость. Пользуйтесь воронкой, чтобы не расплескать жидкость. **Не допускайте перелива.** См. *Дозаправка системы охлаждения и стравливание воздуха из нее*

### Рекомендуемая охлаждающая жидкость

#### Рекомендуемая охлаждающая жидкость XPS

Готовая охлаждающая жидкость с увеличенным сроком службы

#### Если XPS недоступна

Раствор дистиллированной воды и антифриза (50% дистиллированной воды, 50% антифриза).

### УВЕДОМЛЕНИЕ

Используйте специально предназначенный антифриз на основе этиленгликоля с содержанием ингибиторов коррозии для двигателей внутреннего сгорания из алюминия.

### Замена охлаждающей жидкости

#### Удаление охлаждающей жидкости из системы охлаждения

#### **⚠ ОСТОРОЖНО**

Во избежание получения ожогов не снимайте крышку радиатора и не ослабляйте пробку сливного отверстия системы охлаждения, если двигатель горячий.

Поднимите заднюю часть транспортного средства примерно на 30 см (12 дюймов).

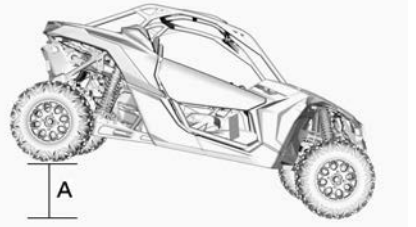

A. 30 см (12 дюймов)

Установите поддон для сбора охлаждающей жидкости под нижний шланг радиатора.

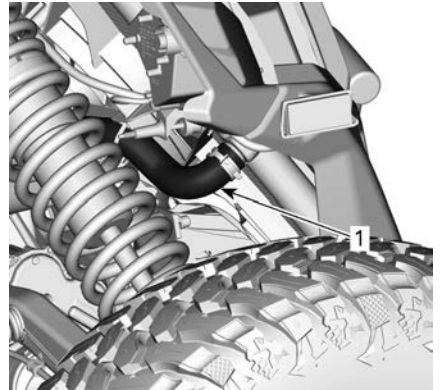

1. Нижний шланг радиатора

Установите большой зажим на нижний шланг радиатора.

Осторожно отсоедините шланг от радиатора.

Снимите пробку расширительного бачка.

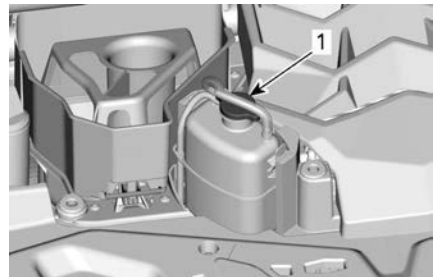

1. Герметизирующая крышка

Дождитесь полного вытекания охлаждающей жидкости.

Снимите зажим, чтобы слить остатки охлаждающей жидкости.

Установите хомут шланга радиатора.

Момент затяжки	
Хомут шланга радиатора	2,5 – 3,5 Нм (22 – 31 фунт-силы-дюйм)

Залейте охлаждающую жидкость в систему охлаждения, следуя процедуре «Заправка и прокачка системы охлаждения».

### Удаление воздуха из системы охлаждения

1. Снимите крышку радиатора.

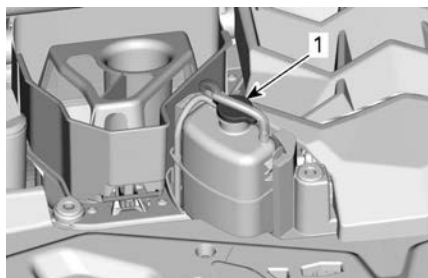

1. Герметизирующая крышка

2. Заливайте охлаждающую жидкость в систему, пока ее уровень не достигнет метки MAX, расположенной на боковой поверхности расширительного бачка.



3. Установите крышку радиатора.
4. Дайте двигателю поработать на холостом ходу с **установленной** герметичной крышкой, пока вентилятора системы охлаждения не включится дважды.
5. Нажмите педаль акселератора два-три раза.
6. Остановите двигатель и дайте ему остыть.

При необходимости долейте охлаждающую жидкость.

### ⚠ ОСТОРОЖНО

**Во избежание получения ожогов не снимайте крышку радиатора и не ослабляйте пробку сливного отверстия системы охлаждения, если двигатель горячий.**

7. После следующей поездки, выполнив данную операцию, проверьте уровень охлаждающей жидкости. При необходимости долейте охлаждающую жидкость. См. «Проверка уровня охлаждающей жидкости».

## Система выпуска отработавших газов

### Очистка области вокруг выпускной системы

#### ⚠ ОСТОРОЖНО

Скопления грязи могут привести к возгоранию транспортного средства (засохшая грязь воспламеняется от горячей выпускной системы).

В некоторых ситуациях это может привести к серьезному имущественному ущербу, травмам и даже летальному исходу.

Регулярно выполняйте очистку транспортного средства в области выпускной системы после поездок по болотистой, заросшей травой местности или сухим листьям.

В иных ситуациях выполняйте очистку согласно графику технического обслуживания.

#### ⚠ ВНИМАНИЕ

Не приступайте к выполнению операции сразу после остановки двигателя — компоненты системы выпуска отработавших газов могут быть очень горячими.

1. Действуя в задней части транспортного средства, очистите область вокруг глушителя.
2. Очистите области вокруг выпускной трубы.

#### ⚠ ОСТОРОЖНО

Почистите также зону под тепловыми экранами.

### Чистка искрогасителя глушителя

Глушители нуждаются в периодической чистке от накопившейся сажи.

#### ⚠ ВНИМАНИЕ

Никогда не выполняйте эту операцию сразу после остановки двигателя — компоненты выхлопной системы разогреваются до очень высоких температур.

Выверните винты крепления и снимите насадку глушителя.

Извлеките искрогаситель и удалите нагар с помощью щетки.

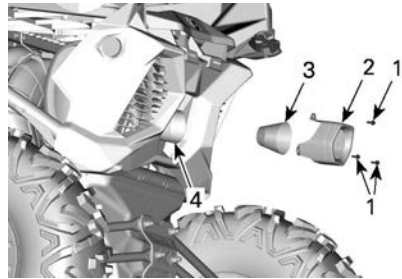

1. Крепежные болты
2. Крышка искрогасителя
3. Искрогаситель

#### УВЕДОМЛЕНИЕ

Пользуйтесь мягкой металлической щёткой и действуйте осторожно, чтобы не повредить сетку искрогасителя.

Проверьте сетку искрогасителя на наличие повреждений. При необходимости заменить.

Осмотрите камеру искрогасителя в глушителе. При необходимости удалите любые загрязнения.

Установите искрогаситель на место в последовательности, обратной снятию. Затяните винты крепления насадки глушителя рекомендуемым моментом.

**Момент затяжки**

Винты крепления насадки глушителя	10 ±2 Нм (89 ±18 фунт-силы-дюйм)
-----------------------------------	-------------------------------------

**Передний дифференциал****Проверка уровня масла в переднем редукторе**

Прежде чем приступить к проверке уровня масла, очистите поверхности, прилегающие к пробке заливного отверстия.

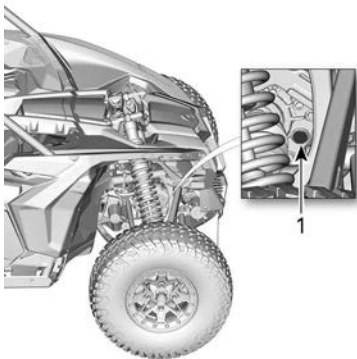

1. Пробка заливного отверстия

Установив транспортное средство на ровной горизонтальной площадке и вывернув пробку заливного отверстия, проверьте уровень масла. Уровень масла должен доходить до нижнего края отверстия.

**Момент затяжки**

Пробка заливного отверстия	16,25 ±2,75 Нм (144 ±24 фунт-силы-дюйм)
----------------------------	--

**Масло, рекомендуемое для переднего дифференциала****Рекомендуемое масло XPS для переднего дифференциала**

Синтетическое трансмиссионное масло 75W90

**Альтернативный вариант, если продукт XPS недоступен**

Синтетическое трансмиссионное масло 75W90 (API GL-5)

Масло XPS специально разработано для использования в данном дифференциале. Компания BRP настоятельно рекомендует использовать масло XPS.

**УВЕДОМЛЕНИЕ**

Не используйте другой тип масла при обслуживании.

**Замена масла в переднем дифференциале**

Установите транспортное средство на ровной горизонтальной площадке. Установите рычаг переключения передач в положение «Р».

Работая под транспортным средством, очистите области, прилегающие к пробке сливного отверстия.

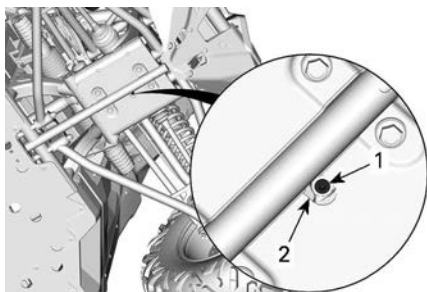
**ПОД МОТОВЕЗДЕХОДОМ**

1. Сливная пробка
2. Окна доступа

Установите поддон для слива масла под передним дифференциалом.

Доступ к пробкам сливных отверстий осуществляется через окна в защите днища.

Выверните пробку сливного отверстия.

Выверните пробку заливного отверстия.

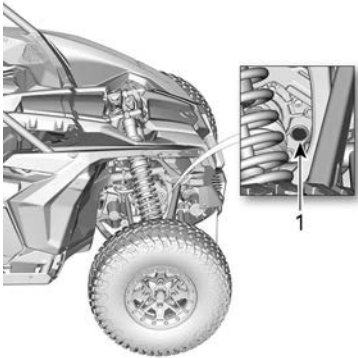

1. Пробка заливного отверстия

Установите пробку сливного отверстия.

Момент затяжки	
Сливная пробка	2,75 ±0,25 Нм (24 ±2 фунт-силы-дюйм)

Залейте рекомендуемое масло в передний редуктор.

Момент затяжки	
Пробка заливного отверстия	16,25 ±2,75 Нм (144 ±24 фунт-силы-дюйм)

## Коробка передач

### Проверка уровня масла коробки передач

Установите транспортное средство на ровной горизонтальной площадке. Переведите рычаг переключения передач в положение ПАРКОВОЧНОЙ БЛОКИРОВКИ.

Проверьте уровень масла в коробке передач, вывернув измерительный щуп, расположенный в задней части мотовездехода с правой стороны.

### УВЕДОМЛЕНИЕ

Будьте осторожны – не потеряйте уплотнительное кольцо щупа.

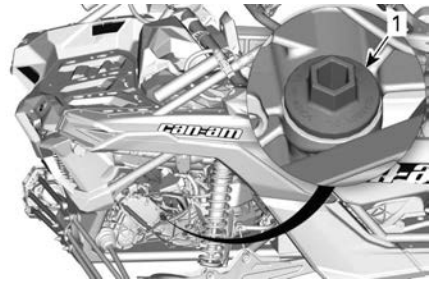

1. Пробка для проверки уровня масла коробки передач.

Установите щуп и надежно затяните его.

Вновь извлеките щуп и проверьте уровень масла. Он должен располагаться около верхней метки или быть равным ей.



1. МИН.
2. МАКС.
3. Рабочий диапазон

Чтобы долить масло, вставьте воронку в отверстие щупа.

Долейте небольшое количество масла и снова проверьте его уровень.

Повторяйте предыдущие шаги, пока уровень масла не достигнет верхней метки масляного щупа.

**ПРИМЕЧАНИЕ:**

Не допускайте перелива. Вытирайте любые подтеки масла.

**УВЕДОМЛЕНИЕ**

**Эксплуатация коробки передач с неправильным уровнем масла может серьезно ее повредить.**

Надежно затяните щуп.

**Момент затяжки**

Пробка для проверки уровня масла коробки передач.	5 ±0,6 Нм (44 ±5 фунт-сил- дюйм)
---	---

**Рекомендованное масло коробки передач**

Масло XPS специально разработано для того чтобы отвечать строгим требованиям, предъявляемым к системе подачи смазки данной коробки передач. Компания BRP настоятельно рекомендует использовать масло XPS.

**УВЕДОМЛЕНИЕ**

**Не используйте другой тип масла при обслуживании.**

**Рекомендуемое масло XPS для коробки передач**

75W140 SYNTHETIC GEAR OIL  
(P/N 779160)

**Альтернативный продукт/При отсутствии рекомендованного продукта**

Синтетическое трансмиссионное масло 75W 140 API GL-5

**Замена масла коробки передач**

Замена масла должна выполняться на прогретом двигателе.

**⚠ ВНИМАНИЕ**

**Масло в коробке передач может быть очень горячим.**

Установите транспортное средство на ровной горизонтальной площадке.

Очистите область сливных пробок.

Очистите участок вокруг пробки для проверки уровня масла.

Поместите дренажный поддон под магнитную пробку сливного отверстия (под транспортным средством).

Выверните измерительный щуп для проверки уровня масла в коробке передач.

**УВЕДОМЛЕНИЕ**

**Будьте осторожны – не потеряйте уплотнительное кольцо щупа.**

Выверните магнитную пробку сливного отверстия и утилизируйте уплотнительное кольцо.



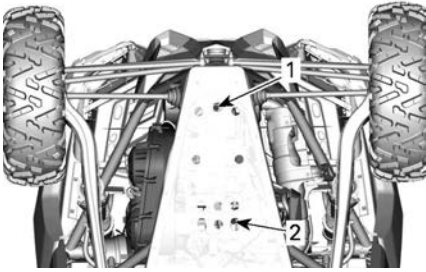

1. Пробка сливного отверстия коробки передач
2. Сливная пробка картера двигателя

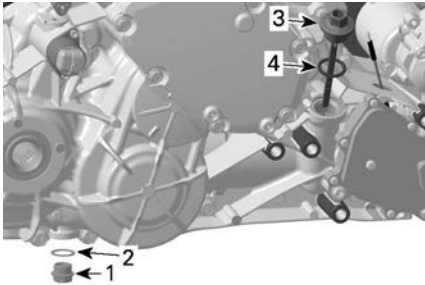

1. Магнитная сливная пробка
2. Уплотнительное кольцо (утилизировать)
3. Щуп для проверки уровня масла в коробке передач
4. Уплотнительное кольцо

Масло должно полностью вытечь из коробки передач.

Установите на место пробку сливного отверстия.

**ПРИМЕЧАНИЕ:**

Перед установкой очистите пробку сливного отверстия от возможных металлических частиц.

Установите магнитную пробку сливного отверстия на место.

Всегда устанавливайте **НОВОЕ** уплотнительное кольцо.

**Момент затяжки**

Магнитная сливная пробка	30 ±3 Нм (22 ±2 фут-фунт-силы)
--------------------------	--------------------------------------

Залейте масло в коробку передач.

**УВЕДОМЛЕНИЕ**

**Используйте ТОЛЬКО рекомендованный тип масла.**

Проверьте уровень масла, см. раздел «Проверка уровня трансмиссионного масла».

Утилизируйте масло из коробки передач в соответствии с требованиями действующего законодательства.

**Свечи зажигания**

**Доступ к свечам зажигания (модели с интеркулером)**

Снимите воздухозаборник и решетку.

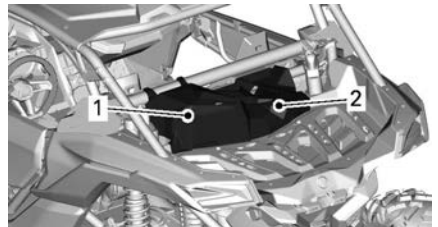

1. Капот
2. Решетка

Выверните задние болты крепления интеркулера.

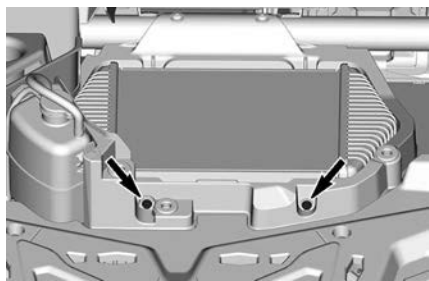

Снимите капот.

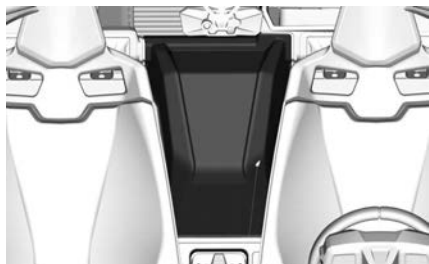

Выверните передние болты крепления интеркулера.

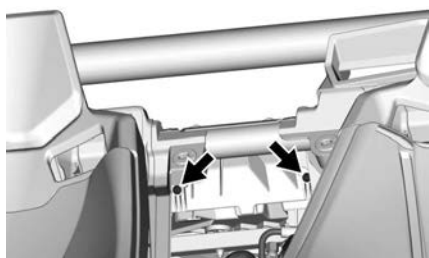

Отсоедините интеркулера. воздуховод

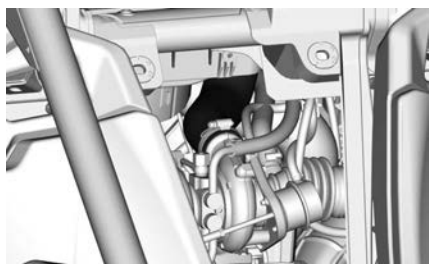

Откройте опору для шлангов интеркулера и картера двигателя, отвернув болт.

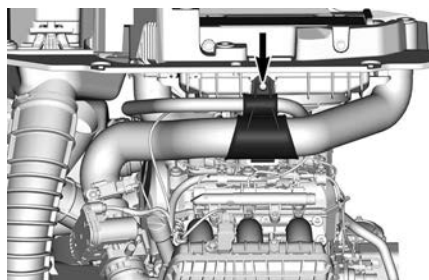

Поднимите интеркулер в сборе.

Отсоедините электрический разъем вентилятора интеркулера.

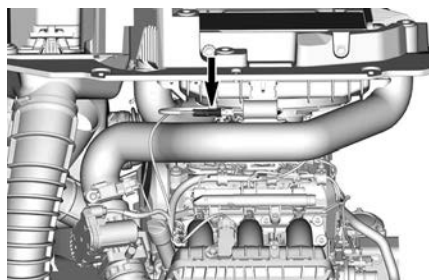

Отведите интеркулер в сборе в сторону.

### **Снятие свечей зажигания (все модели)**

1. Отсоедините датчик положения распределительного вала (CAPS).

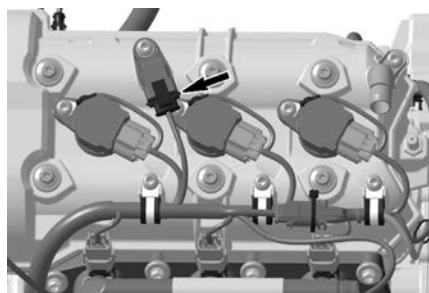

2. Снимите:

- Винты крепления катушек зажигания
  - Соединение с «массой».
3. Отсоедините электрические разъемы катушек зажигания.

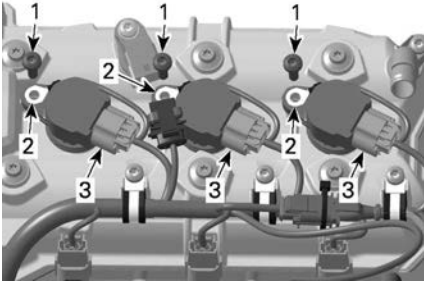

1. Крепежные болты
2. Соединение с «массой».
3. Электрические разъемы катушек зажигания

### УВЕДОМЛЕНИЕ

При снятии катушки зажигания не используйте какие-либо инструменты в качестве рычага.

4. Снимите катушки зажигания с прокладками со свечей зажигания, поворачивая их из стороны в сторону и одновременно вытягивая.
5. С помощью сжатого воздуха очистите свечу зажигания и головку цилиндра.

### ⚠ ВНИМАНИЕ

При работе со сжатым воздухом всегда носите защиту глаз.

6. Используя соответствующий ключ, полностью выверните свечи зажигания.
7. Используйте катушки зажигания в качестве съемника.

### Установка свечи зажигания

Перед установкой свечи зажигания убедитесь, что контактные поверхности очищены от грязи и нагара.

Используя измерительный щуп установите межэлектродный зазор.

#### Межэлектродный зазор свечей зажигания

0,7 – 0,8 мм (0,028 – 0,031 дюйма)

Заверните свечу зажигания в головку блока цилиндров от руки и, используя динамометрический ключ, затяните ее рекомендуемым моментом затяжки.

### ⚠ ВНИМАНИЕ

Не перетягивайте свечи зажигания – возможны повреждения двигателя.

#### Момент затяжки

Свеча зажигания	11 Нм (97 фунт-сил-дюйм)
-----------------	-----------------------------

Установите катушку зажигания на свечу зажигания.

Совместите отверстие под фиксирующий винт с резьбовым отверстием в крышке головки блока цилиндров.

Вставьте катушку зажигания на всю глубину и убедитесь, что она уперлась в крышку головки блока цилиндров.

Установите и затяните фиксирующий винт.

#### Момент затяжки

Фиксирующий винт катушки зажигания	9 ±1 Нм (80 ±9 фунт-сил-дюйм)
------------------------------------	-------------------------------------

Установите другие снятые компоненты в последовательности, обратной снятию.

**ПРИМЕЧАНИЕ:**

Убедитесь, что электрический разъем вентилятора интеркулера подключен (если есть).

Момент затяжки	
Винты крепления защитной пластины (модели без интеркулера)	8 ±1 Нм (71 ±9 фунт-сила-дюйм)
Винты крепления интеркулера (если есть)	

**Крышка вариатора**

Для облегчения восприятия на некоторых иллюстрациях двигатель снят. Для выполнения указаний ниже снимать двигатель не обязательно.

**⚠ ОСТОРОЖНО**  
Категорически запрещается прикасаться к вариатору, когда двигатель запущен. Движение на мотовездеходе со снятой крышкой вариатора не допускается.

**⚠ ВНИМАНИЕ**  
Перед снятием крышки двигатель должен остыть.

**УВЕДОМЛЕНИЕ**  
Данный вариатор не требует смазки. Никогда не смазывайте какие-либо компоненты за исключением муфты одностороннего вращения ведущего шкива.

**Получение доступа к крышке вариатора**

Доступ к крышке вариатора открывается сзади слева.

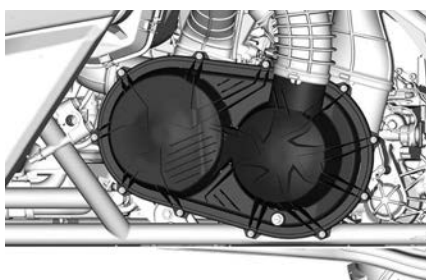

*для наглядности детали сняты*

**Снятие крышки вариатора**

**ПРИМЕЧАНИЕ:** Приведенная ниже процедура одинакова для двигателей Turbo и двигателей Turbo RR.

Ослабьте хомут (-ы) впускного шланга вариатора.

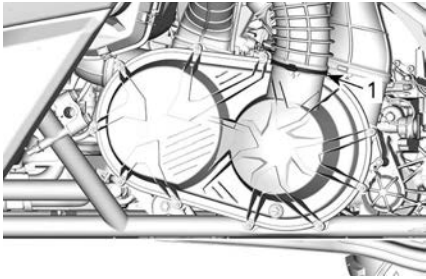

1. Хомут

Выверните все винты крепления крышки вариатора.

Последним следует снимать верхний центральный винт для того чтобы обеспечить опору крышки при снятии.

**ПРИМЕЧАНИЕ:**

Не используйте ударный инструмент для отворачивания винтов крепления крышки вариатора.

Снимите крышку вариатора и уплотнение крышки.

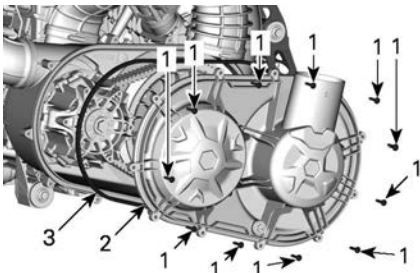

**ПОКАЗАНА ТУРБИРОВАННАЯ МОДЕЛЬ**

- 1. Винты крышки вариатора
- 2. Крышка вариатора
- 3. Прокладка

Убедитесь в отсутствии посторонних объектов в переднем и заднем выпускных шлангах вариатора.

**Установка крышки вариатора**

Сначала заверните центральный верхний винт.

Затягивайте винты крепления крышки вариатора в следующей последовательности.

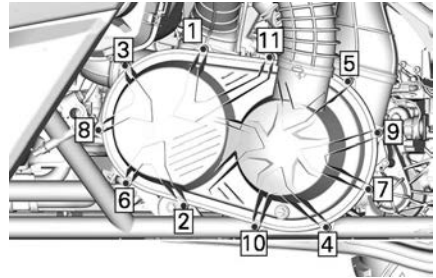

Момент затяжки	
Винты крышки вариатора	7 ±0,8 Нм (62 ±7 фунт-сил-дюйм)

**Ремень вариатора**

**Снятие ремня вариатора**

**ПРИМЕЧАНИЕ:** Приведенная ниже процедура одинакова для двигателей Turbo и двигателей Turbo RR.

УВЕДОМЛЕНИЕ
В случае выхода приводного ремня из строя следует прочистить вариатор, крышку и отверстие для выпуска воздуха.

Для ознакомления с некоторой ВАЖНОЙ информацией см. «Советы по увеличению срока службы ремня вариатора» в разделе «Основные операции».

Снимите крышку вариатора.

Откройте ведомый шкив.

### Необходимые инструменты

Съемник/стопорный инструмент  
529 000 088



Переходник ведомого шкива  
708 200 720



Вставьте переходник в резьбовое отверстие ведомого шкива вариатора и заверните его.

Вставьте приспособление в резьбовое отверстие переходника и заверните его, чтобы развести фланцы шкива вариатора.

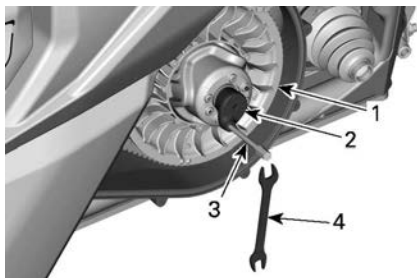

1. Неподвижная половина ведомого шкива
2. Переходник (в перчаточном ящике)
3. Инструмент для разведения шкива (из набора инструментов)
4. Ключ (из набора инструментов)

Для снятия ремня перекиньте его через верхнюю кромку неподвижной половины шкива, как указано на иллюстрации.

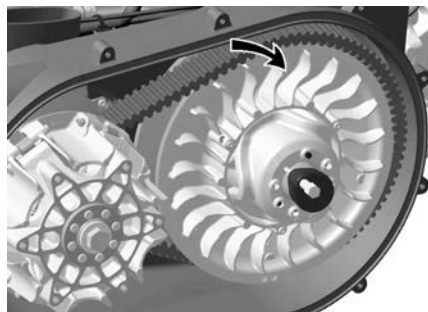

**ПОКАЗАНА ТУРБИРОВАННАЯ МОДЕЛЬ**

### Установка ремня вариатора

Установка ремня производится в порядке, обратном снятию. Обратите внимание на следующие детали.

Максимальный срок службы ремня вариатора обеспечивается надлежащим направлением вращения. Устанавливайте ремень таким образом, чтобы стрелки, нанесенные на ремень, указывали в сторону передней части мотовездехода (если смотреть сверху).

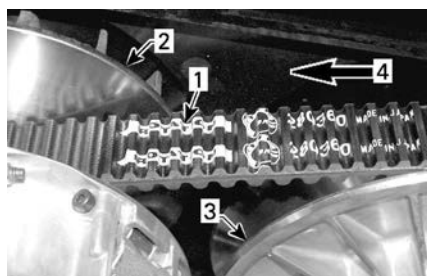

1. Стрелка, нанесенная на ремень
2. Ведущий шкив (передний)
3. Ведомый шкив (задний)
4. Направление рабочего движения

Проворачивайте ведомый шкив, пока нижние поверхности зубьев наружной поверхности приводного ремня не окажутся вровень с краем ведомого шкива.

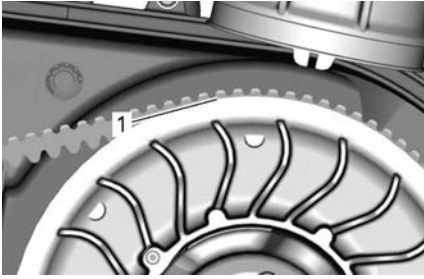

1. Нижние поверхности канавок выровнены по краю ведомого шкива

## Ведущий и ведомый шкивы

### Осмотр ведущего и ведомого шкивов вариатора

Данный осмотр должен выполняться авторизованным дилером Cap-Am, ремонтной мастерской или частным лицом по вашему выбору для выполнения обслуживания, ремонта или замены.

### Ведущий шкив вариатора

Проверьте состояние втулок подвижного фланца, уплотнительного кольца и скользящих башмаков ведомого шкива вариатора; замените изношенные компоненты.

### Ведомый шкив вариатора

Осмотрите втулки кулачка и подвижной половины ведомого шкива, замените изношенные компоненты.

## АКБ

### Техническое обслуживание аккумуляторной батареи

#### УВЕДОМЛЕНИЕ

Запрещается заряжать аккумуляторную батарею, установленную в мотовездеходе.

Данное транспортное средство оснащено клапанно-регулируемой свинцово-кислотной (VRLA)

аккумуляторной батареей. Аккумуляторные батареи этого типа — необслуживаемые, долив дистиллированной воды в процессе эксплуатации не требуется.

#### УВЕДОМЛЕНИЕ

Запрещается снимать герметичную крышку аккумуляторной батареи.

### Доступ к аккумуляторной батарее

Чтобы получить доступ к аккумуляторной батарее, полностью сдвиньте пассажирское сиденье вперед, см. подраздел «Сиденье» в разделе «Оборудование».

### Снятие аккумуляторной батареи

Первым отсоедините провод ЧЕРНОГО цвета (-), затем отсоедините провод КРАСНОГО цвета (+).

#### УВЕДОМЛЕНИЕ

Осуществлять демонтаж всегда следует в этом порядке: отсоедините ЧЕРНЫЙ (-) провод.

Выверните винты крепления держателя аккумуляторной батареи.

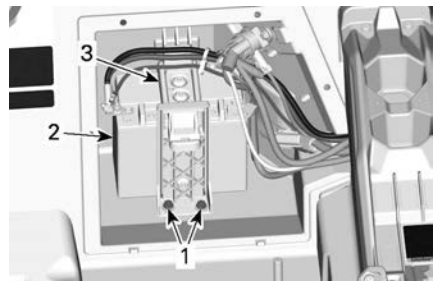

1. Винты крепления держателя аккумуляторной батареи
2. Аккумуляторная батарея
3. Держатель АКБ

Снимите держатель АКБ.

Извлеките АКБ.

### Чистка аккумуляторной батареи

Очистите корпус АКБ, провода и выводы АКБ, используя раствор пищевой соды в воде.

Жесткой проволочной щеткой очистите клеммы проводов и выводы аккумуляторной батареи от следов коррозии. Корпус АКБ следует очищать раствором пищевой соды с помощью мягкой щетки.

### Установка аккумуляторной батареи

Установка аккумуляторной батареи осуществляется в последовательности, обратной снятию, однако следует обратить внимание на следующие моменты:

#### УВЕДОМЛЕНИЕ

Неверное подключение аккумуляторной батареи (нарушение полярности) приведет к выходу из строя регулятора напряжения.

#### УВЕДОМЛЕНИЕ

Всегда подсоединяйте КРАСНЫЙ (+) провод первым, затем – ЧЕРНЫЙ (-).

## Предохранителям

### Замена предохранителей

В случае, если предохранитель перегорел, его необходимо заменить предохранителем такого же номинала.

#### УВЕДОМЛЕНИЕ

Не используйте предохранители большего номинала – это может стать причиной серьезных повреждений.

## Предохранители и перемычки

### Передний блок предохранителей и предохранитель динамического рулевого управления с усилителем (DPS)

Чтобы получить доступ к переднему блоку предохранителей или предохранителю DPS, снимите крышку переднего сервисного отсека.

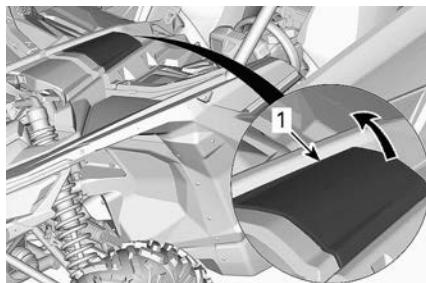

1. Передняя сервисная крышка

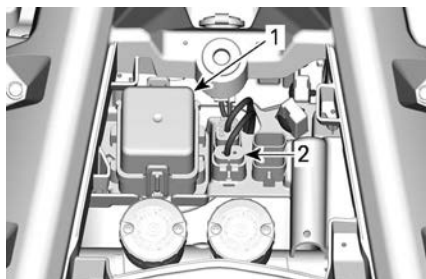

1. Передний блок предохранителей  
2. Предохранитель DPS

### Задний блок предохранителей

Чтобы получить доступ к заднему блоку предохранителей, снимите сиденье водителя. См. «Сиденье» в разделе «Оборудование».



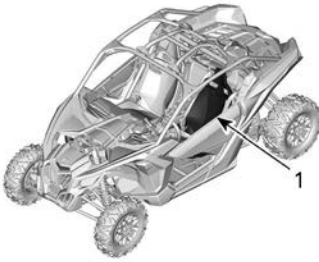

1. Сиденье водителя

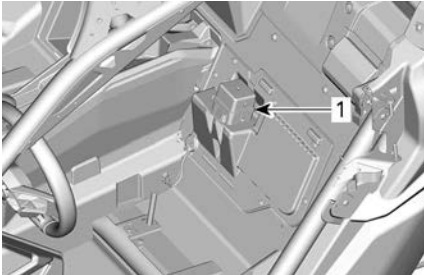

1. Задний монтажный блок предохранителей

### Перемычки

Перемычки располагаются на жгутах проводов реле стартера.

В случае перегорания перемычки обратитесь к уполномоченному дилеру двухместных транспортных средств Can-Am, в ремонтную мастерскую или к специалисту по вашему выбору.

### Описание блоков предохранителей

Передний блок предохранителей		
№	ОПИСАНИЕ	НОМИНАЛ
F7	Полный привод (4WD)	10 А
F11	Светотехническое оборудование	20 А

### Передний блок предохранителей

№	ОПИСАНИЕ	НОМИНАЛ
F12	Выход постоянного тока Разъем DC3	10 А
F14	Аксессуары	30 А
F16	Задние фары	10 А
F22	Подвеска Smart-Shox (только для моделей Turbo RR)	20 А
F23	Smart-Lok	20 А
R3	Аксессуары Модуль управления двигателем (ECM)	-
R4	Реле фар (только для моделей Turbo RR)	-
R8	Реле тормозов	-

### Задний блок предохранителей

№	ОПИСАНИЕ	НОМИНАЛ
F4	Реле панели приборов	10 А
F5	Зажигание Топливные форсунки Топливный насос	10 А
F6	Блок управления	10 А

Задний блок предохранителей		
№	ОПИСАНИЕ	НОМИНАЛ
	двигателем (ЕСМ)	
F8	Переключатель запуска, часы	10 А
F9	Вентилятор системы охлаждения	25 А
F17	Вентилятор интеркулера	25 А
F18	EVAP/Датчик кислорода	10 А
R1	Вентилятор системы охлаждения	-
R2	Главное	-
R10	Вентилятор интеркулера	-

**ПРИМЕЧАНИЕ:**

Назначение предохранителей указано крышке монтажного блока предохранителей.

Перемычки		
№	ОПИСАНИЕ	НОМИНАЛ
1	Главное	1,62 мм (16 AWG)
2	Аксессуары	1,62 мм (16 AWG)

Эти патроны предохранителей расположены возле аккумулятора.

Держатель предохранителя регулятора		
№	ОПИСАНИЕ	НОМИНАЛ
-	Регулятор	50 А
-	Усилитель руля	40 А

**Светотехническое оборудование**

Всегда проверяйте работу осветительных приборов после замены лампы.

Мотовездеход оборудован светодиодными фарами и задними фонарями (LED, Light Emitting Diode). Данная технология доказала свою эффективность и надежность.

**ПРИМЕЧАНИЕ:**

Внутренние светодиоды фар и задних фонарей не подлежат замене. В случае неисправности необходимо заменять фару или задний фонарь в сборе.

В случае поломки обратитесь к уполномоченному дилеру двухместных транспортных средств Can-Am, в ремонтную мастерскую или иному специалисту по вашему выбору.

**Сильфон приводного вала****Проверка состояния гофрированных чехлов приводных валов**

Визуально проверьте состояние гофрированных чехлов приводных валов.

Проверьте сильфоны на наличие трещин, потёртостей, следов утечки смазки и т. п.

При необходимости отремонтируйте или замените поврежденные детали.

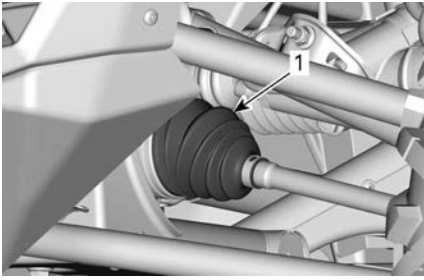

**ПЕРЕДНЯЯ ЧАСТЬ МОТОВЕЗДЕХОДА**

1. Внутренний пыльник приводного вала

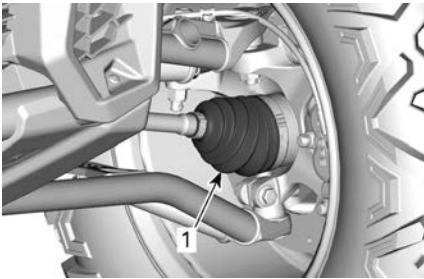

**ПЕРЕДНЯЯ ЧАСТЬ МОТОВЕЗДЕХОДА**

1. Внешний пыльник приводного вала

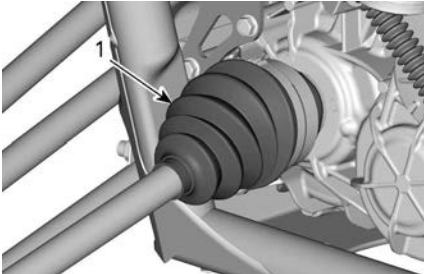

**ЗАДНЯЯ ЧАСТЬ МОТОВЕЗДЕХОДА  
(КОМПОНЕНТЫ СНЯТЫ ДЛЯ  
НАГЛЯДНОСТИ)**

1. Внутренний пыльник приводного вала

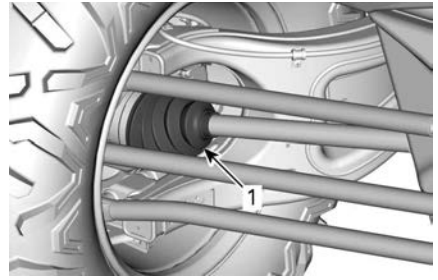

**ЗАДНЯЯ ЧАСТЬ МОТОВЕЗДЕХОДА**

1. Внешний пыльник приводного вала

## Подшипники колёс

### Состояние подшипника колеса

Поднимите мотовездеход на опоры. См. «Подъем мотовездехода с помощью домкрата».

Взявшись за верхнюю часть, покачайте колесо в направлениях, перпендикулярных плоскости вращения; посмотрите, есть ли люфт.

При наличии ненормального люфта обратитесь к уполномоченному дилеру Can-Am.



ТИПОВОЙ ВАРИАНТ

## Колеса и шины

### Снятие колеса

Слегка ослабьте гайки крепления колеса, затем приподнимите мотовездеход и установите его на опоры. См. «Подъем мотовездехода с помощью домкрата».

Отверните гайки и снимите колесо.

### Установка колеса

Шины имеют направленный рисунок протектора, и это следует принимать во внимание при их установке. Шины с направленным рисунком протектора имеют соответствующие индикаторы на боковой поверхности.



#### ТИПОВОЙ ВАРИАНТ

1. Направление вращения

Затяните гайки крепления колеса рекомендуемым моментом в указанной на рисунке последовательности.

#### ПРИМЕЧАНИЕ:

Перед затяжкой не наносите на резьбу гаек крепления колес никакие смазочные материалы.

Момент затяжки	
Гайки крепления колеса	120 ±5 Нм (89 ±4 фут-фунт-силы)



**УВЕДОМЛЕНИЕ**

Всегда используйте только рекомендованные колесные гайки для данного типа колеса. Использование нерекондованных гаек может стать причиной повреждений колёсных дисков или шпилек.

### Давление воздуха в шинах

**⚠ ОСТОРОЖНО**

Давление в шинах решающим образом влияет на управляемость и устойчивость мотовездехода. Недостаточное давление может привести к проскальзыванию шины на ободу, а повышенное — к разрыву шины. Соблюдайте рекомендации по давлению в шинах. Установка в шине давления ниже минимально допустимого **КАТЕГОРИЧЕСКИ** запрещено. Это может привести к сходу шины с обода колеса.

Давление проверяется в «холодных» шинах мотовездехода. Давление в шинах меняется в зависимости от температуры окружающей среды и высоты над уровнем моря. В случае, если одно из этих условий изменилось, заново проверьте давление в шинах.

Нужное давление см: в табличке *Давление в шинах и максимальная*

*нагрузка* на вашем транспортном средстве.

#### **ПРИМЕЧАНИЕ:**

Шины специально спроектированы для внедорожных условий, тем не менее, их можно проколоть. Поэтому рекомендуется возить с собой шинный манометр, насос и ремонтный комплект.

#### **Осмотр шин**

Проверьте состояние и износ шин. При необходимости заменить.

#### **⚠ ОСТОРОЖНО**

Не переставляйте шины. Передние и задние шины имеют разные размеры. Рисунок протектора на левых и правых шинах различается.

#### **Замена шин**

Замена шин должна выполняться уполномоченным дилером Can-Am Off-Road, в ремонтной мастерской или иным специалистом по вашему выбору.

#### **⚠ ОСТОРОЖНО**

Заменяемые шины должны быть того же типа и размера, что и оригинальные. Шины с направленным рисунком протектора должны устанавливаться с учетом направления их вращения. Замена шин должна выполняться квалифицированным персоналом с соблюдением всех соответствующих требований и с использованием специальных инструментов.

#### **Установка шины (колеса, оснащенные бедлоками)**

1. Установите шину на обод колеса.

1. Чтобы обеспечить правильную посадку шины при накачивании, со стороны, противоположной установке фиксирующего кольца, нанесите специальную смазку на внутренний борт шины и на колесный диск. Установите внутренний борт шины.
2. Установите внешний борт шины в паз внешней части фиксирующего кольца и отцентрируйте ее.

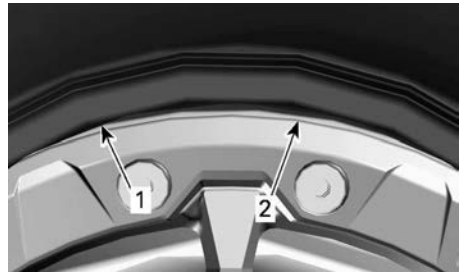

#### **ТИПОВОЙ ВАРИАНТ – ВНЕШНИЙ БОРТ ШИНЫ**

1. Внешний борт шины
  2. Закрайка внутреннего кольца бедлока
- Установите все болты бедлока. Для предотвращения заедания резьбы, первоначальная затяжка винтов осуществляется вручную.

#### **УВЕДОМЛЕНИЕ**

Не используйте пневматический гайковерт для установки винтов фиксирующего кольца. При использовании ударного инструмента увеличивается риск повреждения винта или срыва резьбы.

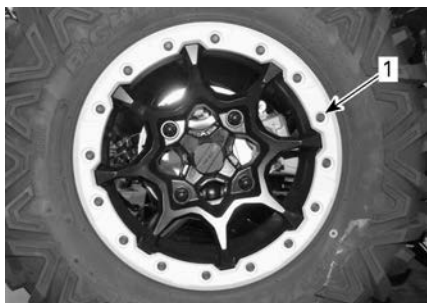

1. Затяжка винтов бедлока вручную

3. Выполните затяжку винтов бедлока с соблюдением момента и последовательности затяжки.

**ПРИМЕЧАНИЕ:**

Чтобы обеспечить равномерное распределение давления на фиксирующее кольцо, затягивайте винты на несколько оборотов за один проход.

Момент затяжки	
Винты бедлока (ПЕРВИЧНАЯ ЗАТЯЖКА)	14 ±1 Нм (124 ±9 фунт-силы-дюйм)



ТИПОВОЙ ВАРИАНТ - ПОРЯДОК ЗАТЯЖКИ ВИНТОВ

4. Сейчас следует проверить центровку шины на ободе колеса. При необходимости заново отцентрируйте шину.
5. Затяните винты фиксирующего кольца в соответствии со

вторым моментом затяжки в той же последовательности.

Момент затяжки	
Винты бедлока (ВТОРИЧНАЯ ЗАТЯЖКА)	25 ±1 Нм (18 ±1 фунт-сил-фут)



ТИПОВОЙ ВАРИАНТ - ПОРЯДОК ЗАТЯЖКИ ВИНТОВ

**ПРИМЕЧАНИЕ:**

Удерживающее кольцо бедлока должно соприкасаться с его внутренним кольцом. Фиксирующее кольцо может слегка изогнуться в результате облегания борта шины. ДАННАЯ СИТУАЦИЯ ЯВЛЯЕТСЯ НОРМАЛЬНОЙ

6. Величина зазора между шиной и удерживающим кольцом бедлока должна быть одинаковой по всей окружности бедлока.

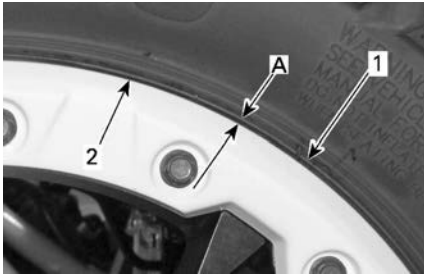

1. Шина
2. Край удерживающего кольца бедлока

1. Одинаковый зазор вокруг фиксирующего кольца

В случае, если зазор не соответствует требованиям:

- Ослабьте все винты.
- Проверьте посадку шины на колесе и измените ее в случае необходимости.
- Следуйте порядку затяжки винтов согласно указаниям.

7. **Окончательно** затяните винты фиксирующего кольца в указанной последовательности.

Момент затяжки	
Винты бедлока (ИТОГОВАЯ ЗАТЯЖКА)	25 ±1 Нм (18 ±1 фунт-сил-дюйм)

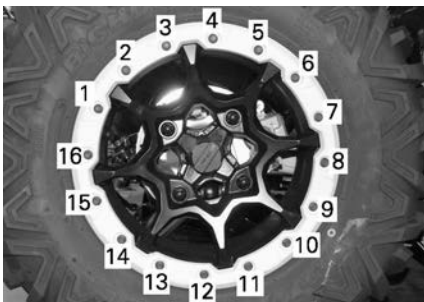

**ТИПОВОЙ ВАРИАНТ - ЗАКЛЮЧИТЕЛЬНЫЙ ЭТАП ЗАТЯЖКИ ВИНТОВ**

8. Накачайте шину, чтобы внутренний борт сел на обод колеса.

Всегда используйте средства защиты, такие как клетки для безопасного накачивания шин.

**⚠ ОСТОРОЖНО**

**Не превышайте рекомендуемое максимальное давление в шине для посадки борта.**

## Подвеска

### Смазка передней подвески

Выполните смазку верхних и нижних рычагов подвески.

Синтетическая смазка XPS для подвески

На каждом рычаге подвески имеется две пресс-масленки.

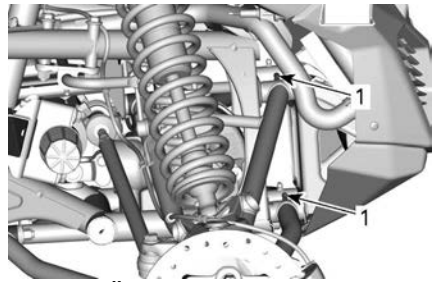

**ТИПОВОЙ ВАРИАНТ — ПЕРЕДНЯЯ ПОДВЕСКА**

1. Пресс-масленки

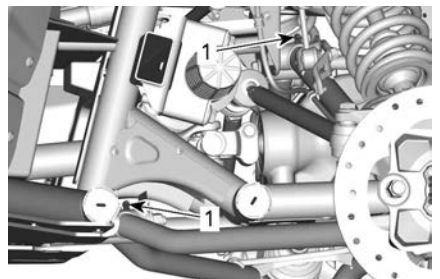

**ТИПОВОЙ ВАРИАНТ — ПЕРЕДНЯЯ ПОДВЕСКА**

1. Пресс-масленки

### Смазка стабилизатора поперечной устойчивости

Смажьте стержни обоих стабилизаторов.

Синтетическая смазка XPS для подвески

С каждой стороны передней подвески имеется одна пресс-масленка.

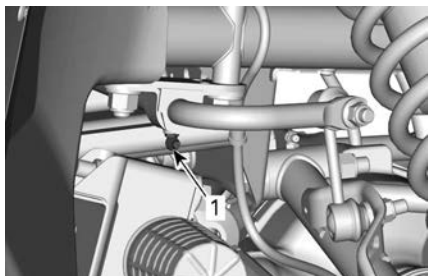

**ТИПОВОЙ ВАРИАНТ – ПЕРЕДНИЙ СТАБИЛИЗАТОР ПЕРЕДНЕЙ УСТОЙЧИВОСТИ**

1. Пресс-масленка

С каждой стороны задней подвески имеется одна пресс-масленка.

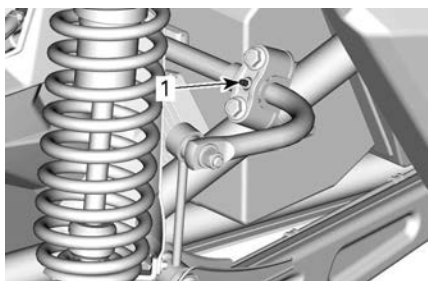

**ТИПОВОЙ ВАРИАНТ – ЗАДНИЙ СТАБИЛИЗАТОР ПЕРЕДНЕЙ УСТОЙЧИВОСТИ**

1. Пресс-масленка

### Осмотр подвески

При обнаружении любых проблем обратитесь к авторизованному дилеру Can-Am.

### Амортизаторы

Проверьте амортизаторы на отсутствие утечек, износ буфера сжатия и прочие повреждения. Убедитесь в надежности фиксаторов.

### Рычаги передней подвески

Проверьте состояние рычагов и убедитесь в отсутствии трещин, деформации или каких-либо повреждений.

### Рычаги задней подвески

Проверьте состояние продольных и поперечных рычагов подвески и тяг и убедитесь в отсутствии трещин, деформаций или иных повреждений.

Проверьте момент затяжки гаек крепления поперечных рычагов подвески.

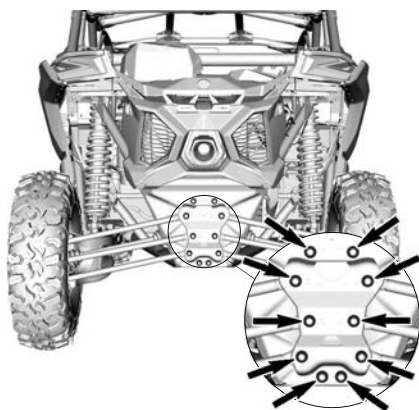

### Момент затяжки

Гайки крепления продольных рычагов подвески	95 ±5 Нм (70 ±4 фут-фунт-силы)
---	--------------------------------------



## Тормоза

### Проверка уровня тормозной жидкости в компенсационных бачках

Снимите крышку переднего сервисного отсека.

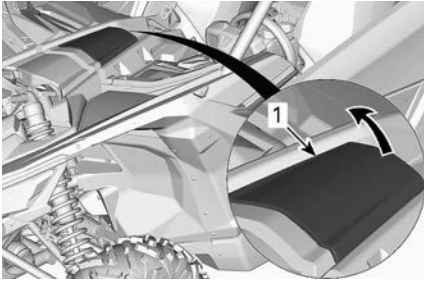

1. Передняя сервисная крышка

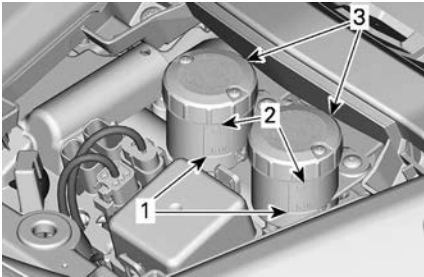

1. MIN.
2. MAX.
3. Бачки главного цилиндра

Установив мотовездеход на ровной горизонтальной поверхности, проверьте уровень тормозной жидкости во всех компенсационных бачках. Уровень тормозной жидкости должен располагаться между метками «MIN» и «MAX».

### ПРИМЕЧАНИЕ:

Низкий уровень тормозной жидкости может указывать на протечки или износ тормозных колодок.

### Долив тормозной жидкости

Прежде чем снять крышку бачка тормозной жидкости, ее необходимо очистить.

При необходимости долейте жидкость гидропривода сцепления. **Не допускайте перелива.**

### ПРИМЕЧАНИЕ:

Убедитесь, что перед установкой крышки на компенсационный бачок, ее резиновая диафрагма находится в исходном положении.

### Рекомендованная тормозная жидкость

Используйте только тормозную жидкость стандарта DOT 4.

### ⚠ ОСТОРОЖНО

Не используйте отличные от рекомендованных тормозные жидкости, а также не смешивайте различные тормозные жидкости. Это может привести к серьезным повреждениям тормозной системы.

### Осмотр тормозов

Проверка состояния, техническое обслуживание и ремонт тормозной системы должны выполняться уполномоченным дилером Can-Am.

Однако, в межсервисных интервалах проверяйте следующее:

- уровень тормозной жидкости
- тормозную систему на отсутствие утечек тормозной жидкости
- износ тормозных колодок
- детали тормозов на отсутствие загрязнения

### ⚠ ОСТОРОЖНО

Обслуживание и ремонт тормозной системы должны выполняться только авторизованным дилером Can-Am.

## Ремни безопасности

### Очистка ремней безопасности

Для очистки ремней от грязи и мусора, протрите их губкой, смоченной в неагрессивном мыльноводном растворе. Не используйте отбеливатели, красители и бытовые моющие средства.

### **⚠ ОСТОРОЖНО**

Для очистки ремней безопасности не используйте мойки высокого давления. Их использование может привести к повреждению компонентов ремней безопасности.

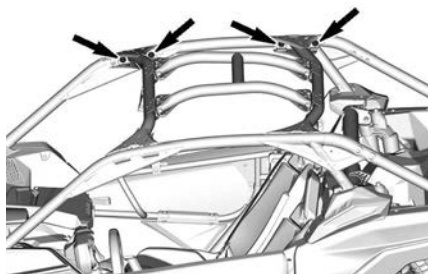

ПРАВЫЙ БОКОВОЙ КАРКАС БЕЗОПАСНОСТИ

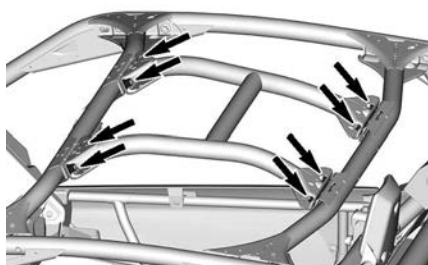

ЦЕНТРАЛЬНЫЕ УПРОЧНЯЮЩИЕ ЭЛЕМЕНТЫ

## Каркас безопасности

### Элементы крепления каркаса безопасности

Регулярно проверяйте момент затяжки элементов крепления каркаса безопасности.

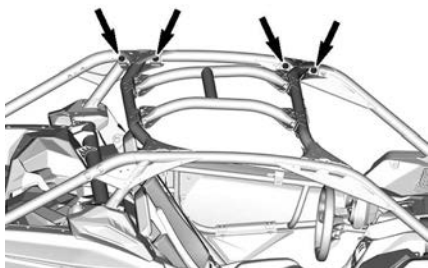

ЛЕВЫЙ БОКОВОЙ КАРКАС БЕЗОПАСНОСТИ

### Момент затяжки

Элементы крепления поперечной рамы каркаса безопасности	110 ±10 Нм (81 ±7 фут-фунт-силы)
Центральные упрочняющие элементы крепления	95 ±5 Нм (70 ±4 фут-фунт-силы)

# УХОД ЗА СНЕГОХОДОМ

## Чистка и защитная обработка снегохода

### УВЕДОМЛЕНИЕ

Для мойки транспортного средства не используйте моечные аппараты высокого давления. **ПОДАВАЙТЕ ВОДУ ТОЛЬКО ПОД НИЗКИМ ДАВЛЕНИЕМ** (как в садовом шланге). Высокое давление может вызвать повреждение электрических или механических компонентов.

Обратите внимание на те участки, где скопившаяся грязь или посторонние предметы могут привести к

- воспламенению;
- Износа
- помехам в работе;
- коррозии.

Данный список включает, но не ограничивается:

- Около компонентов выхлопной системы, а также между глушителем и его кожухом
- Область под топливным баком и вокруг него
- Радиатор
- Амортизаторы
- Область вокруг передних и задних дифференциалов
- Область вокруг двигателя и коробки передач и под ними
- Внутренняя часть колеса

- Верх подвижной пластины.

### ⚠ ОСТОРОЖНО

Скопления грязи могут привести к возгоранию транспортного средства (засохшая грязь воспламеняется от горячей выпускной системы).

В некоторых ситуациях это может привести к серьезному имущественному ущербу, травмам и даже летальному исходу.

Регулярно выполняйте очистку транспортного средства в области выпускной системы после поездок по болотистой, заросшей травой местности или сухим листьям.

В иных ситуациях выполняйте очистку согласно графику технического обслуживания.

В случае повреждения лакокрасочного покрытия, оно должно быть восстановлено для предотвращения развития коррозии.

Если потребуется, промойте корпус мотовездехода теплой водой с мылом (используйте только мягкие моющие средства). Нанесите неабразивную полировальную пасту.

### УВЕДОМЛЕНИЕ

**Запрещается чистить пластиковые детали сильным моющим средством, обезжиривающим составом, растворителем для краски, ацетоном и др. подобными веществами.**

Для защиты от пыли во время хранения следует использовать подходящий чехол.

### **УВЕДОМЛЕНИЕ**

**Транспортное средство должно храниться в сухом прохладном месте, накрытое непрозрачным брезентовым чехлом. Это предотвратит повреждение полировки и пластиковых элементов снегохода солнечным светом или грязью.**

---

## ХРАНЕНИЕ И ПОДГОТОВКА К НАЧАЛУ СЕЗОНА

В случае, если не предполагается эксплуатация мотовездехода в течение 4-х и более месяцев, следует провести его консервацию.

Если транспортное средство не будет использоваться более 21 дня, отсоедините ЧЕРНЫЙ (-) провод аккумуляторной батареи.

Для поддержания полной зарядки аккумулятора рекомендуется использовать маломощное зарядное устройство.

Перед вводом мотовездехода в эксплуатацию после хранения необходимо подготовить его надлежащим образом.

Обратитесь к уполномоченному дилеру Can-Am Off-Road, в ремонтную мастерскую или к специалисту по вашему выбору для выполнения для надлежащей подготовки вашего транспортного средства.

При чтении настоящего Руководства, помните что:



### **ПРЕДОСТЕРЕЖЕНИЕ**

Информирует о потенциально опасных ситуациях, которые могут стать причиной получения серьезной травмы или привести к летальному исходу.

Эта страница намеренно оставлена пустой.

# ТЕХНИЧЕСКАЯ ИНФОРМАЦИЯ

# ИДЕНТИФИКАЦИОННЫЕ НОМЕРА ТРАНСПОРТНОГО СРЕДСТВА

Для облегчения идентификации на раму и двигатель родстера нанесены серийные номера. Эти номера вам понадобятся при наступлении гарантийного случая или в случае угона родстера. Эти номера также понадобятся авторизованному дилеру Can-Am для надлежащего оформления гарантийной заявки. Компания BRP настоятельно рекомендует вам записать все идентификационные номера и предоставить их вашей страховой компании.

## Идентификационный номер транспортного средства

Табличка с VIN расположена сзади правого пассажирского сиденья.

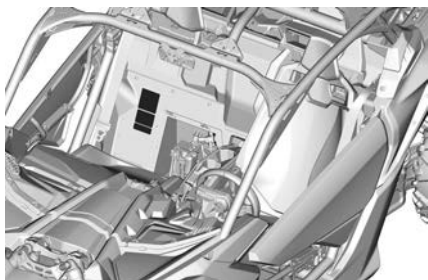

ТИПОВОЙ ВАРИАНТ

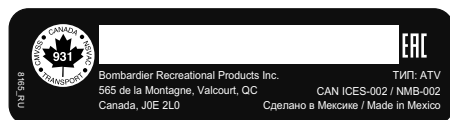

## Идентификационный номер двигателя

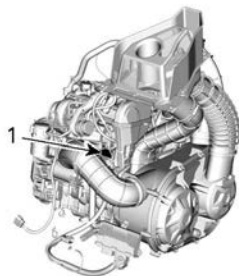

ТИПОВОЙ ВАРИАНТ – ТАБЛИЧКА С СЕРИЙНЫМ НОМЕРОМ ДВИГАТЕЛЯ

1. Расположение идентификационного номера двигателя (EIN)



---

# РАДИОЧАСТОТНАЯ ЦИФРОВАЯ КОДИРОВАННАЯ СИСТЕМА БЕЗОПАСНОСТИ (РАДИОЧАСТОТНЫЙ КЛЮЧ D.E.S.S. )

Данное устройство соответствует Разделу 15 Тома 47 Свода федеральных нормативных актов США и лицензионным исключениям из Технических требований к радиоаппаратуре Министерства промышленности Канады.

Эксплуатация устройства предусматривает наличие следующих условий: (1) данное устройство не может являться источником помех, но (2) может быть подвержено любым помехам, в том числе тем, что могут привести к нежелательной работе устройства.

Любое изменение или модификация оборудования, которая однозначно не одобрена стороной, несущей ответственность за соответствие оборудования техническим стандартам, аннулирует право пользователя эксплуатировать данное оборудование.

Регистрационный номер Министерства промышленности Канады: 12006A-1001002222

Идентификационный номер Федеральной комиссии по связи США: 2ACER-1001002222

Мы, как сторона ответственная за обеспечение соответствия устройства нормативным требованиям, заявляем, что обеспечение соответствия положениям директивы Совета Европы 2014/53/EU является нашей исключительной обязанностью.

Директива предусматривает обеспечение соответствия как основным, так и любым релевантным требованиям. Изделие соответствует требованиям следующих директив, гармонизированных стандартов и нормативов:

Директива по радиооборудованию (RED) 2014/53/EU и гармонизированные стандарты:

IEC 62368-1:2014, CISPR 25:2016, ISO 11452-2:2004, ETSI EN 300 330 V2.1.1:2017

Нормативно-правовой акт по радиооборудованию 2017/1206 и соответствующие стандарты:

IEC 62368-1:2014, CISPR 25:2016, ISO 11452-2:2004, ETSI EN 300 330 V2.1.1:2017

---

# СИСТЕМА УЛАВЛИВАНИЯ ПАРОВ ТОПЛИВА

## Модели для Калифорнии с системой улавливания паров топлива

Начиная с автомобилей 2018 модельного года, некоторые модели для Калифорнии сертифицированы на соответствие CARB (Калифорнийский совет по воздушным ресурсам) TP-933. Эти модели оснащены системой контроля за выбросами в атмосферу, состоящей из топливного бака с низкой проницаемостью (LPFT), топливных магистралей с низкой проницаемостью (LPFL) и активно продуваемого угольного баллона.

Административный кодекс Калифорнии (CCR) требует следующее заявление: Устанавливаемая дополнительно или модифицированная деталь должна соответствовать применимым стандартам контроля выделения паров топлива ARB. Нарушение этого требования влечет за собой административную и/или уголовную ответственность.

---

# ПОСТАНОВЛЕНИЕ ОТНОСИТЕЛЬНО СИСТЕМЫ КОНТРОЛЯ УРОВНЯ ШУМА

Только США и Канада

**Самовольные манипуляции с системой контроля уровня шума строго запрещены!**

Федеральным законодательством США и провинциальными законами Канады запрещаются следующие действия:

1. Удаление или отключение любого устройства или элемента дизайна, встроенного в новое транспортное средство для контроля уровня шума до его продажи или доставки конечному покупателю или во время его использования, любым лицом в целях, отличных от целей технического обслуживания, ремонта или замены, или
2. Использование транспортного средства после удаления или отключения такого устройства или элемента дизайна любым лицом.

**Действия, которые считаются манипуляциями, включают следующее:**

1. Удаление, изменение или перфорация глушителей или любого компонента двигателя, через который происходит удаление выхлопных газов двигателя.
2. Удаление, изменение или перфорация любого компонента системы впуска.
3. Замена подвижных компонентов транспортного средства, системы выпуска отработавших газов или системы впуска компонентами, помимо тех, которые указываются заводом-изготовителем.
4. Отсутствие надлежащего технического обслуживания.

## ПОКАЗАТЕЛИ УРОВНЯ ШУМА И ВИБРАЦИИ (ВСЕ СТРАНЫ, КРОМЕ КАНАДЫ/США)

Величины шумового давления и вибраций измеряются в соответствии с Директивой о безопасности машин и оборудования 2006/42/ЕС на поверхности с покрытием при нейтральном положении коробки передач или без ремня.

МОДЕЛЬ		900 ACE TURBO RR
ШУМОВОЕ ИЗЛУЧЕНИЕ И ВИБРАЦИОННАЯ НАГРУЗКА		
Шум	Уровень звукового давления ( $L_{pA}$ )	83 дБА (допустимое отклонение ( $K_{pA}$ ) 3 дБ)
	Уровень звуковой мощности ( $L_{WA}$ )	99 дБА (допустимое отклонение ( $K_{WA}$ ) 3 дБ)
Вибрация	Система кисть – рука	Менее 2,5 м/с <sup>2</sup>
	На все тело, через сиденье	Менее 0,5 м/с <sup>2</sup>

# ДЕКЛАРАЦИЯ СООТВЕТСТВИЯ

## Декларация соответствия ЕС



565 de la Montagne Street  
Valcour (Québec) J0E 2L0  
Canada

www.brp.com

## Декларация соответствия ЕС

**Авторизованный представитель:** BRP Europe N.V., Скальденстраат 125, Гент, Бельгия, 9042  
(Skaldenstraat 125, Gent, Belgium, 9042)

Настоящая декларация о соответствии выдается исключительно под ответственность производителя.

Нижеподписавшийся представитель изготовителя настоящим заявляет, что все **мотовездеходы** с поперечной посадкой модельного года 2023, отмеченные знаком **CE** и имеющие 17-значный идентификационный номер транспортного средства (VIN) в формате **3JBxxxxxPxxxxxx**, которые продаются под торговыми названиями **Can-Am Traxter**, **Can-Am Maverick Sport** и **Can-Am Maverick**, соответствуют всем применимым положениям следующих директив и нормативов:

Директива по машинному оборудованию (MD) 2006/42/EC с исправлениями вплоть до и включая Норматив (EC) 2019/1243	ISO 12100:2010 и EN 16990:2020
Регламент (EC) 2016/1628 о внедорожной подвижной технике (NRRM) в отношении выброса загрязняющих веществ с исправлениями вплоть до Регламента (EC) 2020/1040 и включая его	Категории ATS, ограничения на выбросы Stage V
Директива об электромагнитной совместимости (ЭМС) 2014/30/EC с исправлениями вплоть до Регламента (EC) 2018/1139 и включая его	CISPR 12:2007/A1:2009 и IEC 61000-6-1:2007 или UN R10.04 или более поздняя версия
Директива по аккумуляторным батареям 2006/66/EC с исправлениями вплоть до Директивы (EC) 2018/849 и включая ее и	
Регламент (EC) 1103/2010 о маркировке емкости аккумуляторных батарей	EN 50342-7:2015
Директива по радиооборудованию (RED) 2014/53/EU с исправлениями вплоть до Регламента 2018/1139 и включая его	Статья 3.1a: IEC 62368-1:2014 Статья 3.1b: CISPR 25:2016 и ISO 11452-2:2004
(если предусмотрен радиочастотный (PЧ) ключ D.E.S.S.)	Статья 3.2: ETSI EN 300 330 V2.1.1:2017

  
Luc Bouchard (Apr 29, 2022 16:41 EDT)

Люк Бушар (Luc Bouchard),  
Директор по инженерно-конструкторским работам, научным исследованиям и разработкам мотовездеходов SSV Can-Am  
Bombardier Recreational Products Inc.

Валькур, Квебек, Канада

28 апреля 2022 г.

**skt-doo LYNX SENADO EVNRUDE ROTAX can-am**

## Декларация соответствия Великобритании



565 de la Montagne Street  
Valcourt (Québec) J0E 2L0  
Canada

www.brp.com

## Декларация соответствия Великобритании

**Авторизованный представитель:** BRP Recreational Products UK Ltd.,  
Castle Chambers, 43 Castle Street, Liverpool, L2 9SH

Настоящая декларация о соответствии выдается исключительно под ответственность производителя.

Нижеподписавшийся представитель изготовителя настоящим заявляет, что все **мотовездеходы** с поперечной посадкой модельного года **2023**, отмеченные знаком **UK** и имеющие 17-значный идентификационный номер транспортного средства (VIN) в формате **3JBxxxxxxPxxxxxxx**, которые продаются под торговыми названиями **Can-Am Traxter**, **Can-Am Maverick Sport** и **Can-Am Maverick**, соответствуют всем применимым положениям следующих директив и нормативов:

Регламент Великобритании о поставках оборудования (безопасность) от 2008 г., SI 2008/1597 с исправлениями вплоть до SI 2020/1112 и включая его	ISO 12100:2010 и EN 16990:2020
Регламент Великобритании о внедорожной мобильной технике (одобрение типа и выбросы газообразных и твердых загрязнителей) 2018, SI 2018/764 с исправлениями вплоть до SI 2020/1393 и включая его	Категории ATS, ограничения на выбросы Stage V
Регламент Великобритании об электромагнитной совместимости 2016 г., SI 2016/1091 с исправлениями вплоть до SI 2020/1112 и включая его	CISPR 12:2007/A1:2009 и IEC 61000-6-1:2016 или UN R10.04 или более поздняя версия
Директива по батареям и аккумуляторам (размещение на рынке) от 2008 г., Законодательный акт Великобритании SI 2008/2164 с поправками вплоть до и включая SI 2020/904	EN 50342-7:2015
Регламент радиооборудования 2017 г., UK SI 2017/1206 с исправлениями вплоть до и включая SI 2020/1112	Статья 3.1a: IEC 62368-1:2014 Статья 3.1b: CISPR 25:2016 и ISO 11452-2:2004
(если предусмотрен радиочастотный (PЧ) ключ D.E.S.S.)	Статья 3.2: ETSI EN 300 330 V2.1.1:2017

  
Luc Bouchard (Apr 29, 2022 16:41 EDT)

Люк Бушар (Luc Bouchard),  
Директор по инженерно-конструкторским работам, научным исследованиям и разработкам мотовездеходов SSV Can-Am  
Bombardier Recreational Products Inc.

Валькур, Квебек, Канада

28 апреля 2022 г.

**skt-doo LYNX SEVADO EVNRUDE ROTAX can-am**

---

# ДЕКЛАРАЦИЯ О СООТВЕТСТВИИ НОРМАМ ЕВРАЗЭС

**Зарезервировано для декларации соответствия нормам  
ЕВРАЗЭС**

**Пометить, где применимо**

Эта страница намеренно оставлена пустой.



# **ТЕХНИЧЕСКИЕ ХАРАКТЕРИСТИКИ**

# ТЕХНИЧЕСКИЕ ХАРАКТЕРИСТИКИ

Двигателя		
Тип двигателя		ROTAX® 900 ACE TURBO RR
		4-тактный, два распределительных вала верхнего расположения (DOHC), сухой картер, жидкостное охлаждение
Количество цилиндров		3
Количество клапанов		12 клапанов (гидравлические толкатели)
Диаметр цилиндра		74 мм (2,91 дюйма)
Ход поршня		69,7 мм (2,74 дюйма)
Рабочий объём		899,31 см <sup>3</sup> (54,88 дюйма <sup>3</sup> )
Частота вращения максимальной мощности		7800 об/мин
Система выпуска		Модели NRMM Катализатор
		Все остальное Искрогаситель, сертифицированный Службой леса США
Воздушный фильтр		высокой производительности (Donaldson)

Система смазки		
Тип		Сухой картер
Масляный фильтр	Масляный фильтр	Заменяемый фильтрующий элемент
Моторное масло	Объём	3,5 л (3,7 жидк. кварты (США))
	Рекомендуемое масло	10W50 Synthetic oil

Система смазки		
	Альтернативное масло, если продукты XPS недоступны	Моторное масло 5W40 или 10W50, удовлетворяющее требованиям уровня эксплуатации API SN или JASO MA2.
Система охлаждения		
Охлаждающая жидкость	Тип	Extended life pre-mixed coolant Смесь этилгликоля и воды (50%/50%) или специальная охлаждающая жидкость для алюминиевых двигателей
	Объем	6,9 л (1,82 галлонов (США))
Привод		
Тип		QRS-X (быстродействующая система X)
Начало работы		2150 об/мин
Электрооборудование		
Мощность магнето-генератора		850 Вт при 6000 об/мин
Свеча зажигания	Количество	3
	Производитель, тип	NGK LMAR9AI-8D
	Межэлектродный зазор, мм	0,7–0,8 мм (0,028–0,031 дюйма)
Аккумуляторная батарея	Тип	Необслуживаемая (SLA)
	Напряжение	12 В
	Номинальная емкость	20 А•ч

Электрооборудование		
	Потребление мощности стартером	1,34 кВт
Фары		светодиодные, 2×20 Вт
Задние фары		светодиодные, 2×3 Вт
Дневные ходовые огни		светодиодные, 2×2 Вт
Предохранителям		См. Плавкие предохранители в разделе Техобслуживание

Топливная система			
Топливный насос	Тип		Погружной электрический
Расход топлива	Тип		Высококачественный неэтилированный бензин, см. <i>Требования к топливу</i>
	Минимальное октановое число	в Северной Америке	87 AKI (R+M)/2
		За пределами Северной Америки	91 RON
	Рекомендуемое октановое число	в Северной Америке	91 AKI (R+M)/2
За пределами Северной Америки		95 RON	
Емкость топливного бака			± 40 л (10,6 галлонов США))
Остаток топлива при включении контрольной лампы уровня топлива, л			± 12 л (3,2 галлонов (США))

Коробка передач		
Тип	С двумя передачами для движения вперед (повышенная, пониженная), стояночной передачей, нейтралью и передачей заднего хода	
Масло коробки передач	Объем	1,25 л (42 жидк. унций (США)) дозаправка (1,5 л (51 жидк. унций (США)) в новых машинах)

<b>Коробка передач</b>		
	Рекомендованное	XPS 75W140 Synthetic gear oil или синтетическое трансмиссионное масло 75W140 API GL-5
<b>Силовая передача</b>		
Передний редуктор		С возможностью переключения режимов привода (2WD/4WD) с электронной блокировкой дифференциала Smart-Lok и блокировкой переднего дифференциала, с косозубыми шестернями
Передаточное отношение переднего дифференциала		3,6:1
Задние мосты		Интегрирован в трансмиссию, косозубые шестерни
Передаточное отношение задних редукторов		3,43:1
Масло переднего дифференциала	Объем	350 мл (11,83 жидк. унций (США))
	Рекомендованное	XPS 75W90 Synthetic gear oil или синтетическое трансмиссионное масло 75W90 API GL-5
Смазка шарниров равных угловых скоростей		Смазка шарниров равных угловых скоростей

Рулевое управление		
Тип	реечная передача	
Руль	Регулируемая рулевая колонка	
Передняя подвеска		
Тип подвески	Двойные рычаги со стабилизатором поперечной устойчивости	
Ход подвески	64 дюйма	457 мм (18 дюймов)
	72 дюйма	559 мм (22 дюйма)
Амортизатор	Количество	2
	Тип	Амортизаторы FOX† 2.5 PODIUM с выносными резервуарами. Регулировка характеристик хода сжатия QS3†
Тип регулировки преднатяга		Резьбовой регулировочный узел

<b>Задняя подвеска</b>		
Тип подвески		задняя независимая торсионная подвеска с продольными и поперечными рычагами (ТТХ), внешний стабилизатор поперечной устойчивости
Ход подвески		64 дюйма
		72 дюйма
Амортизатор	Количество	2
	Тип	Амортизаторы FOX† 2.5 PODIUM с выносными резервуарами. регулировка характеристик хода сжатия QS3† и система предотвращения пробоев
Тип регулировки преднатяга		Резьбовой регулировочный узел

<b>Тормоза</b>		
Передние тормоза	Количество	2
	Тип	Продуваемый тормозной диск диаметром 262 мм (10,3 дюймов) с гидравлическими двухпоршневыми суппортами 32 мм (1,26 дюймов)
Задние тормоза	Количество	2
	Тип	Продуваемый тормозной диск диаметром 248 мм (9.8 дюймов) с



Тормоза		
		гидравлическими двухпоршневыми суппортами 28 мм (1,1 дюймов)
Тормозная жидкость	Тип	DOT 4
	Объем	310 мл (10,5 жидк. унций (США))
Тормозной суппорт		С плавающей скобой
Материал накладок тормозных колодок		металлические, изготовленные методом спекания под высоким давлением
Минимальная толщина фрикционных накладок		0,5 мм (0,02 дюймов)
Минимально допустимая толщина тормозного диска		4 мм (0,157 дюймов)
Максимально допустимое коробление тормозного диска		0,2 мм (0,01 дюймов)

Шины		
Давление		Рекомендуемое давление накачки шин указано на наклейке с информацией о давлении в шинах. Их местонахождение см. в соответствующем разделе п. <i>Важные наклейки на транспортном средстве.</i>
Размер	Передние	230/90-14 (30x9-14)
	Задние	275/75-14 (30x11-14)
Минимальная остаточная высота рисунка протектора		3 мм (0,118 дюймов)

<b>Колеса</b>		
Тип	64 дюйма	Литые алюминиевые колесные диски
	72 дюйма	Литые алюминиевые колесные диски с замковыми кольцами
Размер диска	Передние	35,6 x 17,8 см (14 x 7 дюймов)
	Задние	35,6 x 17,8 см (14 x 7 дюймов)
Момент затяжки гаек крепления колеса		120 ± 5 Нм (89 ± 4 фунтов силы-фут)
Вылет колес	Передние	41,2 мм (1,6 дюймов)
	Задние	41,2 мм (1,6 дюймов)

<b>Рама</b>	
Тип каркаса безопасности	Двухфазная сталь 980

<b>ГАБАРИТНЫЕ РАЗМЕРЫ</b>		
Общая длина	64 дюйма	337,8 см (133 дюйма)
	72 дюйма	336 см (132,3 дюймов)
Общая ширина	64 дюйма	169,4 см (66,7 дюймов)
	72 дюйма	188,5 см (74,4 дюймов)
Общая высота	64 дюйма	167,9 см (66,1 дюймов)
	72 дюйма	172,7 см (68 дюймов)
Колесная база		259,1 см (102 дюйма)

<b>ГАБАРИТНЫЕ РАЗМЕРЫ</b>			
Ширина колеи	Передние колеса	64 дюйма	136 см (53,5 дюймов)
		72 дюйма	156,4 см (61,6 дюймов)
	Задние колеса	64 дюйма	133,1 см (52,4 дюймов)
		72 дюйма	153,4 см (60,4 дюймов)
Дорожный просвет		64 дюйма	35,6 см (14 дюймов)
		72 дюйма	40,6 см (16 дюймов)

<b>Грузоподъемность и вес</b>		
Сухая масса, кг	64 дюйма	773,4 кг (1705 фунтов)
	72 дюйма	797,4 кг (1758 фунтов)
Распределение веса (перед/зад)		45/55
Общая допустимая загрузка машины (включая сиденья водителя, пассажиров, всех прочих грузов и добавленных принадлежностей)		286 кг (630 фунтов)
Полная масса мотовездехода	64 дюйма	1097 кг (2418 фунтов)
	72 дюйма	1121 кг (2471 фунтов)
Грузоподъемность багажника		91 кг (200 фунтов)
Грузоподъемность лебедки		2041 кг (4500 фунтов)

Эта страница намеренно оставлена пустой.

# УСТРАНЕНИЕ НЕИСПРАВНОСТЕЙ

# РЕКОМЕНДАЦИИ ПО УСТРАНЕНИЮ НЕИСПРАВНОСТЕЙ

## ПРОСКАЛЬЗЫВАНИЕ РЕМНЯ ВАРИАТОРА

1. Попадание воды в вариатор.
  - См. раздел «Специальные процедуры».

## НА ИНДИКАТОРЕ ВЫБРАННОЙ ПЕРЕДАЧИ ОТОБРАЖАЕТСЯ «-»

1. Рычаг переключения передач установлен в промежуточное положение между двумя передачами.
  - Установите рычаг переключения передач в нужное положение.
2. Рычаг переключения передач неправильно отрегулирован.
  - Обратитесь к авторизованному дилеру *Can-Am*.
3. Ошибка электрической связи.
  - Обратитесь к авторизованному дилеру *Can-Am*.

## КОЛЕНЧАТЫЙ ВАЛ ДВИГАТЕЛЯ НЕ ПРОВОРАЧИВАЕТСЯ

1. Убедитесь, что ключ не установлен на контактное устройство *DESS*.
  - Надежно установите ключ на контактное устройство *DESS*.
2. Рычаг переключения передач не установлен в положение «*PARK*».
  - Установите рычаг переключения передач в положение «*PARK*» или нажмите на педаль тормоза.
3. Вышел из строя предохранитель.
  - Проверьте предохранители.
4. Разряженная АКБ или ненадежные контакты.
  - Проверьте предохранитель системы зарядки аккумулятора.
  - Проверьте сообщение о неисправности на приборной панели.
  - Проверьте соединения и зажимы аккумулятора.
  - Обратитесь к уполномоченному дилеру *Can-Am* для проверки аккумулятора.
5. Поврежденная кнопка запуска двигателя.
  - Обратитесь к авторизованному дилеру *Can-Am*.
6. Поврежденный соленоид стартера.
  - Обратитесь к авторизованному дилеру *Can-Am*.
7. На дисплее информационного центра отображается сообщение о том, что ключ *DESS* не распознан.
  - Очистите ключ *DESS*.

## КОЛЕНЧАТЫЙ ВАЛ ДВИГАТЕЛЯ ПРОВОРАЧИВАЕТСЯ, НО ДВИГАТЕЛЬ НЕ ЗАПУСКАЕТСЯ

### 1. Перелив топлива (свеча зажигания мокрая).

- Если двигатель не запускается и залит топливом, можно активировать специальный режим для предотвращения впрыска топлива и выключения зажигания при проворачивании двигателя. Выполните следующие действия:

- Установите ключ на контактное устройство D.E.S.S.
- Полностью выжмите и удерживайте педаль акселератора.
- Нажмите кнопку запуска двигателя START (ПУСК).

Двигатель следует проворачивать в течение 10 секунд. Отпустите кнопку ЗАПУСКА двигателя.

Отпустите педаль акселератора и снова проворачивайте двигатель, чтобы его запустить.

**Если двигатель не запускается:**

• Снимите свечи с помощью инструментов, входящих в возимый комплект инструментов. См. «Свечи зажигания» в разделе «Операции технического обслуживания».

- Прокрутите коленчатый вал двигателя несколько раз.
- Установите, если есть возможность, новые свечи зажигания или используйте прежние, чистые и сухие.
- Если двигатель не запускается, обратитесь к авторизованному дилеру Cap-Am, в ремонтную мастерскую или к специалисту по вашему выбору для выполнения обслуживания, ремонта или замены. Для ознакомления с информацией о гарантийных рекламациях см. представленную здесь гарантию по нормативам токсичности отработавших газов агентства по охране окружающей среды США.

### 2. Топливо не поступает в двигатель (свеча зажигания сухая).

- Проверьте уровень топлива в топливном баке.
- Проверьте предохранитель топливного насоса.
- Забитый предварительный фильтр топливного насоса или неисправный топливный насос. Обратитесь за помощью к авторизованному дилеру Cap-Am, в ремонтную мастерскую или частному лицу по вашему выбору для выполнения обслуживания, ремонта или замены. Для ознакомления с информацией о гарантийных рекламациях см. представленную здесь гарантию по нормативам токсичности отработавших газов агентства по охране окружающей среды США.

### 3. Неисправна свеча или система зажигания (отсутствует искра).

- Проверьте предохранитель зажигания.
- Снимите и заново подсоедините свечу к катушке зажигания.
- Запустите двигатель, заземлив свечу зажигания на двигатель в стороне от свечного колодца. Если искры не возникает, замените свечу зажигания.
- Если неисправность продолжает проявляться, обратитесь к авторизованному дилеру Cap-Am для обслуживания, ремонта или замены. Для ознакомления с информацией о гарантийных

**КОЛЕНЧАТЫЙ ВАЛ ДВИГАТЕЛЯ ПРОВОРАЧИВАЕТСЯ, НО  
ДВИГАТЕЛЬ НЕ ЗАПУСКАЕТСЯ**

*рекламациях см. представленную здесь гарантию по нормативам токсичности отработавших газов агентства по охране окружающей среды США.*



**ПЛОХАЯ ПРИЕМИСТОСТЬ ДВИГАТЕЛЯ/ДВИГАТЕЛЬ НЕ РАЗВИВАЕТ МАКСИМАЛЬНУЮ МОЩНОСТЬ**

1. **Ремень безопасности не пристегнут надлежащим образом. Проверьте наличие сообщений на дисплее многофункциональной панели приборов.**
  - Пристегните ремень безопасности.
2. **Загрязненная или неисправная свеча зажигания.**
  - Замените свечи зажигания.
3. **Засорен или загрязнен воздушный фильтр двигателя.**
  - Проверьте воздушный фильтр и при необходимости замените.
  - Проверьте корпус воздушного фильтра двигателя на наличие налета.
4. **Попадание воды в корпус вариатора.**
  - Слейте воду из вариатора. См. раздел «Специальные процедуры».
5. **Загрязнен или изношен вариатор.**
  - Обратитесь к авторизованному дилеру *Cap-Am*.
6. **Недостаточная подача топлива**
  - Грязный или забитый предварительный фильтр топливного насоса. Обратитесь за помощью к авторизованному дилеру *Cap-Am*, в ремонтную мастерскую или частному лицу по вашему выбору для выполнения обслуживания, ремонта или замены. Для ознакомления с информацией о гарантийных рекламациях см. представленную здесь гарантию по нормативам токсичности отработавших газов агентства по охране окружающей среды США.
7. **Двигатель находится в режиме ограничения крутящего момента (при наличии).**
  - Крутящий момент постепенно уменьшается для защиты двигателя при слишком высокой температуре охлаждающей жидкости. Проверьте температуру двигателя на многофункциональной приборной панели.
  - Подождите, пока двигатель остынет.
8. **Включен аварийный режим двигателя (LIMP HOME).**
  - На панели приборов горит индикатор неисправности системы управления двигателем CHECK ENGINE, а на дисплее отображается сообщение аварийного режима LIMP HOME (безопасное возвращение домой). Обратитесь к авторизованному дилеру *Cap-Am* для обслуживания, ремонта или замены. Для ознакомления с информацией о гарантийных рекламациях см. представленную здесь гарантию по нормативам токсичности отработавших газов агентства по охране окружающей среды США.

**ПЕРЕГРЕВ ДВИГАТЕЛЯ****1. Низкий уровень жидкости в системе охлаждения.**

- Проверьте уровень охлаждающей жидкости и долейте ее. См. *Операции технического обслуживания*. Обратитесь за помощью к авторизованному дилеру *Can-Am*, в ремонтную мастерскую или частному лицу по вашему выбору для выполнения обслуживания, ремонта или замены. Для ознакомления с информацией о гарантийных рекламациях см. представленную здесь гарантию по нормативам токсичности отработавших газов агентства по охране окружающей среды США.

**2. Не работает вентилятор системы охлаждения.**

- Убедитесь, что охлаждающий вентилятор не засорен и работает правильно.
- Проверьте предохранитель вентилятора. См. «Предохранители» в разделе «ОПЕРАЦИИ ТЕХНИЧЕСКОГО ОБСЛУЖИВАНИЯ».

**3. Загрязнены пластины радиатора.**

- Проверьте и прочистите пластины радиатора. См. *Операции технического обслуживания*.

**ПРОПУСКИ ЗАЖИГАНИЯ****1. Загрязненная/неисправная/изношенная свеча зажигания.**

- Замените свечи зажигания по мере необходимости.

**2. Вода в топливе.**

- Опорожнить топливную систему. Заправить бак чистым топливом.

**ОБОРОТЫ УВЕЛИЧИВАЮТСЯ, НО ТРАНСПОРТНОЕ СРЕДСТВО НЕ ТРОГАЕТСЯ С МЕСТА****1. Попадание воды в корпус вариатора.**

- Слейте воду из вариатора. См. раздел «СПЕЦИАЛЬНЫЕ ПРОЦЕДУРЫ».

**2. Загрязнен или изношен вариатор, поврежден ремень вариатора.**

- Обратитесь к авторизованному дилеру *Can-Am*.

**ЧАСТИЧНЫЙ ОТКЛИК ИЛИ ЕГО ОТСУТСТВИЕ НА УПРАВЛЯЮЩИЕ ВОЗДЕЙСТВИЯ НА ПЕДАЛЬ АКСЕЛЕРАТОРА (ГОРИТ КОНТРОЛЬНАЯ ЛАМПА CHECK ENGINE И ОТОБРАЖАЕТСЯ СООБЩЕНИЕ "PPS FAULT" ("НЕИСПРАВНОСТЬ ДАТЧИКА PPS"))**

1. **Частичный отказ датчиков положения педали акселератора (PPS).**
  - *Выключатель режима OVERRIDE может использоваться для аварийного управления дроссельной заслонкой. Обратитесь к авторизованному дилеру Can-Am.*
2. **Полный отказ датчиков положения педали акселератора (PPS).**
  - *Используйте выключатель Override вместо педали акселератора для увеличения частоты вращения коленчатого вала и перемещения транспортного средства. Обратитесь к авторизованному дилеру Can-Am.*

**КОГДА ЗАГОРАЕТСЯ КОНТРОЛЬНАЯ ЛАМПА НЕИСПРАВНОСТИ ТРАНСПОРТНОГО СРЕДСТВА, ПИКТОГРАММА АМОРТИЗАТОРА БЫСТРО МИГАЕТ**

1. **Частичная неисправность подвески Smart-Shox: Передние или задние амортизаторы становятся максимально жесткими (как в режиме Sport+).**
  - *Чтобы обеспечить одинаковые настройки для передних и задних амортизаторов включите для подвески Smart-Shox режим Sport+. Транспортное средство сохраняет способность к движению. Обратитесь к авторизованному дилеру Can-Am.*
2. **Полный выход из строя подвески Smart-Shox: Передние и задние амортизаторы становятся максимально жесткими (как в режиме Sport+).**
  - *Транспортное средство сохраняет способность к движению. Обратитесь к авторизованному дилеру Can-Am.*

# СООБЩЕНИЯ НА МНОГОФУНКЦИОНАЛЬНОЙ ПРИБОРНОЙ ПАНЕЛИ

В случае, если обнаружена ненормальная работа двигателя, следующие сообщения могут сопровождаться включением контрольной лампы.

СООБЩЕНИЕ	Описание
Модуль DESS KEY NOT RECOGNIZED (КЛЮЧ DESS НЕ РАСПОЗНАН)	Необходимо очистить ключ DESS.
BAD KEY (НЕПОДХОДЯ ЩИЙ КЛЮЧ)	Ключ DESS не подходит к данному транспортному средству. Вставьте правильный ключ.
CHECK ENGINE	Все текущие или предыдущие неисправности, которые требуют внимания. Ограничения крутящего момента не происходит.
LIMP HOME	Критические неисправности, требующие немедленной диагностики. Ограничитель крутящего момента двигателя задействован и/или меняется режим работы двигателя.
TPS FAULT (НЕИСПРАВ НОСТЬ ДАТЧИКА ПОЛОЖЕНИЯ ДРОССЕЛЬНОЙ ЗАСЛОНКИ)	Неисправность корпуса дроссельной заслонки (с последующей выдачей сообщения LIMP HOME).
BRAKE SWITCH FAULT (НЕИСПРАВ НОСТЬ ВЫКЛЮЧАТЕЛЯ ТОРМОЗА)	Неисправность сигнала тормозной системы.
CHECK DPS (НЕИСПРАВ НОСТЬ УСИЛИТЕЛЯ РУЛЯ)	Горит контрольная лампа CHECK ENGINE. Нарушена нормальная работа усилителя руля. Обратитесь к авторизованному дилеру Can-Am.
PPS FAULT (НЕИСПРАВ НОСТЬ ДАТЧИКА ПОЛОЖЕНИЯ ПЕДАЛИ АКСЕЛЕРАТО РА)	Неисправность датчика (-ов) положения педали акселератора (PPS). См. «Выключатель режима Override» в разделе «Дополнительные органы управления», чтобы обеспечить возможность движения в аварийном режиме.

<p>MANUAL LIMP HOME (АВАРИЙНЫЙ РЕЖИМ)</p>	<p>Указывает на активацию ручного управления в аварийном режиме с использованием выключателя Override в случае неисправности датчика положения педали акселератора.</p>
<p>FUEL SENSOR FAULT</p>	<p>Данное сообщение будет отображаться на многофункциональной аналогово-цифровой панели приборов в случае обнаружения несоответствия значений сопротивления датчика уровня топлива допустимым.</p>
<p>CHECK SMART-LOK</p>	<p>Горит контрольная лампа CHECK ENGINE. Указывает на наличие неисправностей переднего дифференциала Smart-Lok. Обратитесь к авторизованному дилеру Can-Am.</p>

Эта страница намеренно оставлена пустой.

# ГАРАНТИЙНЫЕ ОБЯЗАТЕЛЬСТВА

---

# ОГРАНИЧЕННЫЕ ГАРАНТИЙНЫЕ ОБЯЗАТЕЛЬСТВА КОМПАНИИ BRP В США И КАНАДЕ: 2023 CAN-AM® SSV

## 1) ПРЕДМЕТ ГАРАНТИЙНЫХ ОБЯЗАТЕЛЬСТВ

Компания Bombardier Recreational Products Inc. («BRP»)\* гарантирует, что ее мотовездеходы Can-Am 2023 модельного года с поперечной посадкой («SSV»), распространяемые уполномоченными дилерами Can-Am (как определено ниже) на территории Соединенных Штатов Америки («США») и Канады, не имеют дефектов материала или качества изготовления на срок и на условиях, описанных ниже. Настоящие ограниченные гарантийные обязательства не являются действительными в случаях:

1. Использовании транспортного средства, в том числе и предыдущим владельцем, для участия в гонках и других соревновательных мероприятиях; или
2. Внесении изменений и модификации транспортного средства, которые привели к изменению в рабочих характеристиках, изменению в работе изделия, а также модификации изделия для использования не по назначению.

Эта ограниченная гарантия не распространяется на детали и вспомогательные части, установленные не на заводе. Пожалуйста, обращайтесь к условиям гарантийного обслуживания, предоставляемым производителями или продавцами таких компонентов/оборудования.

## 2) ОГРАНИЧЕНИЕ ГАРАНТИЙНЫХ ОБЯЗАТЕЛЬСТВ

**НАСТОЯЩАЯ ГАРАНТИЯ ДАЕТСЯ И ПРИНИМАЕТСЯ ВМЕСТО ЛЮБЫХ И ВСЕХ ПРОЧИХ ГАРАНТИЙ, ПРЯМО ОГОВОРЕННЫХ ИЛИ ПОДРАЗУМЕВАЕМЫХ, ВКЛЮЧАЯ БЕЗ ОГРАНИЧЕНИЙ ГАРАНТИИ ПРИГОДНОСТИ ДЛЯ КОНКРЕТНЫХ ЦЕЛЕЙ. СРОК ДЕЙСТВИЯ ПОДРАЗУМЕВАЮЩИХСЯ ГАРАНТИЙНЫХ ОБЯЗАТЕЛЬСТВ В ЧАСТИ, НЕ ДОПУСКАЮЩЕЙ ИСКЛЮЧЕНИЯ, ОГРАНИЧЕН СРОКОМ ВЫРАЖЕННЫХ ГАРАНТИЙНЫХ ОБЯЗАТЕЛЬСТВ. ДАННЫЕ ГАРАНТИЙНЫЕ ОБЯЗАТЕЛЬСТВА НЕ РАСПРОСТРАНЯЮТСЯ НА СЛУЧАЙНЫЙ И КОСВЕННЫЙ УЩЕРБ. В ПРЕДЕЛАХ НЕКОТОРЫХ ТЕРРИТОРИАЛЬНЫХ ЕДИНИЦ НЕ ДОЗВОЛЯЕТСЯ ИСКЛЮЧАТЬ ИЛИ ОГРАНИЧИВАТЬ ОТВЕТСТВЕННОСТЬ ПО УКАЗАННЫМ ВЫШЕ ОБСТОЯТЕЛЬСТВАМ, И ПОЭТОМУ ПРИВЕДЕННЫЕ ВЫШЕ ИСКЛЮЧЕНИЯ ИЛИ ОГРАНИЧЕНИЯ МОГУТ НЕ ОТНОСИТЬСЯ К ВАМ ЛИЧНО. ДАННАЯ ГАРАНТИЯ ДАЕТ ВАМ ОПРЕДЕЛЕННЫЕ ПРАВА. КРОМЕ ТОГО, ВЫ МОЖЕТЕ ИМЕТЬ И ДРУГИЕ ЮРИДИЧЕСКИЕ ПРАВА В ЗАВИСИМОСТИ ОТ ШТАТА ИЛИ ПРОВИНЦИИ.**

Дистрибьюторы, дилеры BRP или другие лица не уполномочены делать какие-либо заявления или утверждения или давать гарантии в отношении изделия, кроме тех, которые содержатся в данной ограниченной гарантии. В противном случае подобные заявления, утверждения или гарантии не будут иметь исковую силу против BRP. Компания BRP оставляет за собой право вносить изменения в данную ограниченную гарантию в любое время, при том понимании, что подобные изменения не будут изменять условия



гарантии, применимые к продукции, продаваемой в период действия данной гарантии.

### **3) ИСКЛЮЧЕНИЯ (ГАРАНТИЯ НЕ РАСПРОСТРАНЯЕТСЯ)**

Гарантийные обязательства компании BRP ни при каких обстоятельствах не распространяются на нижеследующие случаи:

- Нормальный износ;
- Затраты на детали, смазочные материалы и работы, произведённые во время технического обслуживания.
- Повреждения, вызванные несоблюдением указаний по надлежащему техническому обслуживанию и/или хранению, как описано в Руководстве по эксплуатации;
- Повреждения в результате удаления компонентов, неправильного ремонта, сервиса, техобслуживания, модификаций или использования компонентов, не произведённых или одобренных BRP, или в результате ремонта, осуществляемого лицом, которое не является уполномоченным дилером SSV Can-Am;
- Ущерб, причиненный в результате злоупотребления, неправильного использования, отсутствия ухода или эксплуатации изделия не в соответствии с указаниями Руководства по эксплуатации SSV Can-Am’;
- Повреждения в результате аварии, затопления, пожара, кражи, вандализма или любых иных форс-мажорных обстоятельств;
- Повреждения, возникшие вследствие применения не рекомендованных сортов топлива, моторного масла и иных смазочных материалов.
- Ущерб от ржавчины, коррозии или воздействия погодных условий.
- Повреждения, вызванные в результате попадания воды или снега;
- Случайные или косвенные убытки или ущерб любого рода, включая, без ограничения, буксировку, хранение, телефон, аренду, такси, неудобство, страхование, платежи по кредиту, потерю времени и дохода.

### **4) СРОК ДЕЙСТВИЯ ГАРАНТИЙНЫХ ОБЯЗАТЕЛЬСТВ**

Данная ограниченная гарантия действует с (1) даты поставки первому розничному покупателю или с (2) момента первого введения изделия в эксплуатацию (в зависимости от того, что наступит раньше), на следующий срок:

- **ШЕСТЬ (6) ПОСЛЕДОВАТЕЛЬНЫХ МЕСЯЦЕВ**, если транспортное средство приобретено для личного, коммерческого или правительственного использования.
- За дополнительной информацией по компонентам выпускной системы обратитесь к **ГАРАНТИИ ПО НОРМАТИВАМ ТОКСИЧНОСТИ ОТРАБОТАВШИХ ГАЗОВ АГЕНТСТВА ПО ОХРАНЕ ОКРУЖАЮЩЕЙ СРЕДЫ США**, приведенной далее
- Для ознакомления с информацией о компонентах системы улавливания паров топлива в моделях для Калифорнии, оснащенных системой улавливания паров топлива и выпущенных компанией BRP для продажи в штате Калифорния, которые были первоначально проданы резиденту штата Калифорния или имеют гарантию, впоследствии зарегистрированную на резидента штата Калифорния, см. также представленное в настоящем документе **ПОЛОЖЕНИЕ О ГАРАНТИИ НА СИСТЕМУ УЛАВЛИВАНИЯ ПАРОВ ТОПЛИВА ДЛЯ ШТАТА КАЛИФОРНИЯ**.

Ремонт и замена деталей, а также выполнение операций технического обслуживания не являются основанием для продления гарантийного срока.

## **5) УСЛОВИЯ ПРИЗНАНИЯ ГАРАНТИЙНЫХ ОБЯЗАТЕЛЬСТВ**

Данное гарантийное покрытие предоставляется **только** в случае выполнения **каждого** из следующих условий:

- SSV Can-Am 2023 приобретен в новом и неиспользованном состоянии его первым владельцем у дилера SSV Can-Am, уполномоченного распространять SSV Can-Am в стране, в которой имела место продажа (“дилер SSV Can-Am”);
- Предписанный BRP процесс предпродажной инспекции должен быть завершен, задокументирован и подписан покупателем;
- SSV Can-Am 2023 прошел надлежащую регистрацию уполномоченным дилером SSV Can-Am;
- SSV Can-Am 2023 приобретен в стране проживания покупателя;
- Обязательным условием признания действительности гарантийных обязательств является регулярное прохождение снегоходом описанного в настоящем Руководстве технического обслуживания. Компания BRP оставляет за собой право потребовать доказательства надлежащего ухода и выполнения соответствующего обслуживания родстера.

В случае несоблюдения вышеуказанных условий BRP не несет ответственности по гарантийным обязательствам перед любым пользователем. Указанные ограничения вводятся для того, чтобы BRP имела возможность гарантировать как безопасность использования своей продукции, так и безопасность потребителей и других людей.

## **6) УСЛОВИЯ ПРИЗНАНИЯ ПРАВА НА ГАРАНТИЙНОЕ ОБСЛУЖИВАНИЕ**

Владелец должен прекратить эксплуатацию мотовездехода, с момента обнаружения неполадки. Владелец обязан уведомить дилера BRP в течение трех (3) дней с момента появления дефекта и предоставить ему доступ к изделию и приемлемую возможность его отремонтировать. Кроме того, владелец обязан представить уполномоченному дилеру BRP доказательство покупки изделия и подписать наряд на ремонт/работу до начала ремонта в целях подтверждения гарантийного ремонта. Все детали, заменяемые в процессе гарантийного ремонта, переходят в собственность компании BRP.

## **7) ОБЯЗАТЕЛЬСТВА КОМПАНИИ BRP**

Обязательства BRP по данной гарантии ограничиваются, по усмотрению компании, ремонтом неисправных деталей при условии их нормальной эксплуатации, техническим обслуживанием и ремонтом, а также заменой таких деталей новыми оригинальными деталями SSV Can-Am без взимания оплаты за материалы и работу, любым уполномоченным дилером BRP в течение гарантийного срока на условиях, описанных в настоящем документе. Ответственность BRP ограничена производством необходимого ремонта или заменой дефектных деталей новыми деталями или восстановленными деталями, сертифицированными BRP. Иск о нарушении гарантии не

должен быть причиной аннулирования или расторжения акта продажи SSV владельцу.

В случае необходимости выполнения обслуживания за пределами страны продажи владелец несет дополнительные расходы согласно местному законодательству, такие как (без ограничений) плата за провоз, страховка, налоги, оплата разрешения, налог на импорт и все другие виды материальных расходов, включая налоги, установленные правительством, региональными и районными органами власти и их территориальными агентствами.

Компания BRP оставляет за собой право вносить улучшения или изменения в свою продукцию без обязательства произвести аналогичную модификацию ранее выпущенных изделий.

## **9) ПЕРЕДАЧА ГАРАНТИЙНЫХ ОБЯЗАТЕЛЬСТВ**

В случае перепродажи изделия права на гарантийное обслуживание в течение оставшегося срока переходят к новому владельцу при условии, что компания BRP или уполномоченный дистрибьютор/дилер мотовездеходов Can-Am в дополнение к координатам нового владельца получает доказательство того, что прежний владелец согласен на передачу прав владения изделием другому лицу.

## **10) ОБСЛУЖИВАНИЕ ПОТРЕБИТЕЛЕЙ**

Споры и разногласия, возникшие в связи с применением данных ограниченных гарантийных обязательств, BRP предлагает разрешать на уровне дистрибьютора/дилера. Мы рекомендуем обсуждать вопросы с менеджером по сервису или владельцем уполномоченного дилера.

Если вопрос остается нерешенным, обратитесь в компанию BRP, заполнив контактную информацию на сайте [www.brp.com](http://www.brp.com), или напишите письмо в компанию BRP, используя контактные данные, приведенные в разделе *Контактная информация в информации для клиентов*.

---

# ГАРАНТИИ ПО НОРМАТИВАМ ТОКСИЧНОСТИ ОТРАБОТАВШИХ ГАЗОВ АГЕНТСТВА ПО ОХРАНЕ ОКРУЖАЮЩЕЙ СРЕДЫ США

Компания Bombardier Recreational Products Inc. ("BRP")\* гарантирует первому и последующим покупателем, что это новое транспортное средство, включая все детали системы выпуска со снижением токсичности газов и испарительной системы, соответствует двум требованиям:

1. Он сконструирован, произведен и оснащен в соответствии требованиям 40 CFR 1051 и 40 CFR 1060 (на момент продажи первому покупателю).
2. В нем нет дефектов материалов и производственных дефектов, которые не отвечали бы требованиям 40 CFR 1051 и 40 CFR 1060.

При возникновении гарантийного случая компания BRP осуществляет ремонт или замену (на свой выбор) любых деталей и компонентов с дефектом материалов или производственных дефектов, которые могут увеличить токсичность выбросов двигателя в отношении регламентированного загрязняющего вещества в течение указанного гарантийного периода бесплатно для владельца, включая затраты на диагностику и ремонт или замену деталей выхлопной системы. Все дефективные детали, заменяемые в процессе гарантийного ремонта, переходят в собственность компании BRP.

По всем рекламациям по гарантии на выбросы BRP ограничивает диагностику и ремонт деталей выхлопной системы и разрешает их только уполномоченным дилерам Can-Am. Исключением является необходимость срочного ремонта позиции 2 следующего списка.

Будучи сертифицирующим производителем, BRP не отклоняет гарантийных рекламаций на основании следующего:

1. Выполнение обслуживания и других работ BRP в авторизованных центрах BRP.
2. Ремонт двигателя/оборудования, выполненный водителем для устранения небезопасного аварийного состояния, относящегося к BRP, если водитель пытается восстановить правильное состояние двигателя/оборудования в кратчайшие сроки.
3. Любые действия и взаимодействия водителя, не связанные с гарантийной рекламацией.
4. Обслуживание, выполненное чаще указанного BRP.
5. Все, относящееся к неисправностям BRP и соответствующей зоне ответственности.
6. Использование широко доступного в зоне эксплуатации оборудования топлива, если письменные инструкции BRP по обслуживанию не указывают, что это топливо повредит систему снижения токсичности отработавших газов, и если водитель не может легко найти другое подходящее топливо. См. раздел информации об обслуживании и требования к топливу в разделе «Топливо».

## Период действия гарантии на систему снижения токсичности отработавших газов

Гарантия, связанная с системой снижения токсичности отработавших газов, действует в следующий период, что наступит первым:

	ЧАСЫ	МЕСЯЦЫ	КИЛОМЕТРЫ
Компоненты снижения токсичности отработавших газов	500	30	5000
Компоненты системы улавливания паров топлива	Н/Д	24	Н/Д

## Компоненты, на которые распространяются гарантийные обязательства

Гарантия на выхлопную систему со снижением токсичности отработавших газов распространяется на все компоненты, неисправность которых приведет к увеличению выброса двигателем регулируемого загрязняющего вещества, включая следующие компоненты:

1. Компоненты выхлопной системы и детали двигателя, относящиеся к следующим системам:
  - Система подачи воздуха
  - Система подачи топлива
  - системой зажигания
  - Система рециркуляции отработавших газов.
2. Следующие детали также считаются компонентами, связанными со снижением токсичности отработавших газов:
  - Устройства дополнительной очистки ОГ
  - Клапаны вентиляции коленчатого вала
  - Датчики
  - Электронные блоки управления.
3. Следующие детали также считаются компонентами, связанными с системой улавливания паров топлива:
  - Емкость топливного бака
  - Крышка топливного бака
  - Топливная магистраль
  - Соединения топливной магистрали
  - Хомуты\*
  - Клапаны сброса давления\*
  - Перепускные клапаны\*
  - Управляющие клапаны\*
  - Электронные управляющие устройства\*
  - Вакуумные регулирующие мембраны\*
  - Тросы управления\*
  - Механизмы управления\*
  - Клапаны продувки
  - Шланги системы улавливания паров топлива
  - Сепаратор паров/жидкости
  - Адсорбер
  - Кронштейны крепления фильтра

- Разъем продувочного отверстия карбюратора.

**ПРИМЕЧАНИЕ:** \*относится к системе улавливания паров топлива.

4. Также компоненты, относящиеся к системе снижения токсичности газов, включают все детали, единственной задачей которых является уменьшение токсичности газов или неисправность которых увеличивает токсичность газов без значительного ухудшения характеристик двигателя/оборудования.

## Ограниченное применение

Как сертифицирующий производитель BRP может отклонить гарантийные рекламации, если причиной неисправности стало неправильное обслуживание или эксплуатация владельцем или водителем, в случае происшествий, за которые производитель не несет ответственности, и в случае форс-мажора. Например, гарантия не распространяется на неисправности, прямо вызванные плохим обращением водителя с двигателем/оборудованием или с использованием водителем двигателя/оборудования образом, не предусмотренным конструкцией. Такие случаи никаким образом не относятся к производителю.

Если у Вас есть вопросы относительно Ваших гарантийных прав и обязанностей или относительно названия и местоположения ближайшего авторизованного дилера компании BRP, обратитесь в компанию BRP, заполнив контактную форму заказчика на сайте [www.brp.com](http://www.brp.com) или обратитесь в компанию BRP по обычной почте по одному из адресов, приведенных в разделе «СВЯЖИТЕСЬ С НАМИ» данного руководства, либо позвоните по телефону 1-888-272-9222.

---

# ПОЛОЖЕНИЕ О ГАРАНТИИ ШТАТА КАЛИФОРНИЯ В ОТНОШЕНИИ СИСТЕМЫ УЛАВЛИВАНИЯ ПАРОВ ТОПЛИВА

Гарантийные периоды начинаются в день доставки прогулочного мотовездехода («OHRV») конечному покупателю.

Bombardier Recreational Products Inc. («BRP») гарантирует конечному покупателю и всем последующим покупателям, что OHRV:

1. спроектирован, произведен и оснащен на момент продажи соответствует действующему законодательству, всем правилам и положениям; и
2. не содержит дефектов материалов и производства, которые могли бы привести к поломке деталей, покрываемых гарантией. Все сменные детали должны во всех существенных аспектах соответствовать детали, описанной подписанной руководством BRP заявке на сертификацию.

Гарантия на детали, связанные с контролем выбросов отработанных газов, действует следующим образом:

1. Ремонт или замена любой находящейся на гарантии детали должны производиться бесплатно для владельца OHRV на станции гарантийного обслуживания, за исключением временного ремонта, когда находящаяся на гарантии деталь или станция гарантийного обслуживания обоснованно недоступны для владельца OHRV. Если временный ремонт разрешен, он может быть произведен в любом доступном сервисном центре или самостоятельно владельцем с использованием любой запасной части. Компания BRP обязуется возместить владельцу его расходы, включая затраты на диагностику, в связи с временным ремонтом или заменой на сумму не выше рекомендуемой BRP розничной цены всех замененных находящихся на гарантии деталей, а также трудозатраты на основании рекомендуемых BRP норм времени на выполнение гарантийного ремонта и почасовой ставки заработной платы для соответствующего географического региона.
2. Отсутствие деталей, покрываемых гарантией, на складе или неполное выполнение ремонта в течение достаточного срока (не должен превышать 30 дней с момента первоначальной доставки OHRV на станцию гарантийного обслуживания для проведения ремонта) считается основанием для проведения временного ремонта.
3. Гарантия на любую деталь, замена которой не предусмотрена в рамках обязательного техобслуживания (см. письменные инструкции), действует в течение срока, установленного ниже. Если любая такая деталь выходит из строя в течение гарантийного срока, она подлежит ремонту или замене компанией BRP. На отремонтированную или замененную по гарантии деталь должна быть предоставлена полная гарантия.
4. Гарантия на любую деталь, в отношении которой письменными инструкциями предусмотрен лишь регулярный осмотр, действует в течение срока, установленного ниже. Заявление «отремонтировать или заменить в зависимости от обстоятельств», приведенное в письменных инструкциях не являются основанием для сокращения срока гарантийного покрытия. Гарантия на детали, отремонтированные или замененные по гарантии, продолжает действовать в течение оставшегося срока.
5. Если письменными инструкциями предусмотрено замена детали по гарантии в рамках обязательного техобслуживания, то гарантия действует

- до первой плановой замены этой детали. Если такая деталь выйдет из строя до первой плановой замены, она будет отремонтирована или заменена BRP. Любая деталь, отремонтированная или замененная по гарантии, остается на гарантии в течение оставшегося срока до первой плановой замены данной детали.
6. Гарантийные услуги или ремонты предоставляются во всех дилерских центрах производителя, принадлежащих ему на правах собственности или обслуживающими оговоренные OHRV по договору франшизы.
  7. Владелец OHRV не должен платить за диагностику, в результате которой установлено, что находящаяся на гарантии деталь действительно бракованная, при условии, что диагностика осуществляется на станции гарантийного обслуживания.
  8. В течение гарантийного срока компания BRP несет ответственность за повреждения других компонентов транспортного средства, непосредственно вызванные отказом любой покрываемой гарантией детали.
  9. Запасные части, указанные BRP, можно использовать в ходе гарантийных ремонтов. Они предоставляются владельцу OHRV бесплатно. В этом случае использование детали не приводит к уменьшению гарантийных обязательств BRP, за исключением того, что BRP не несет ответственности за ремонт или замену запасных частей, которые не покрываются гарантией.
  10. Любые дополнительные или модифицированные детали, на которые по решению Совета воздушных ресурсов не распространяется действие запрета раздела 27156 Кодекса транспортных средств Калифорнии, могут быть использованы в OHRV. Само по себе подобное использование не будет основанием для запрета подачи гарантийных претензий. BRP не несет ответственности за поломки покрываемых гарантией запчастей, если они возникли в результате использования дополнительных или модифицированных деталей, кроме случаев, когда эта (-и) деталь (-и) тоже покрываются гарантией.

Условия и исключения:

- Компания BRP может отказать в гарантийном обслуживании, если поломка OHRV или какой-либо его части возникла в результате нарушения режима эксплуатации, небрежности, ненадлежащего технического обслуживания или неодобренных модификаций.

## **Ваши права и обязанности в рамках гарантии**

Калифорнийский совет воздушных ресурсов рад объяснить вам условия гарантии в отношении системы улавливания паров топлива на вашем спортивном внедорожном транспортном средстве 2023 модельного года. В Калифорнии новые рекреационные внедорожные транспортные средства должны быть сконструированы, произведены и оснащены в соответствии с жесткими требованиями стандартов штата в отношении вредных выбросов. Компания BRP должна гарантировать исправную работу системы улавливания паров топлива на вашем внедорожном спортивном транспортном средстве в течение указанных ниже периодов времени при условии правильной эксплуатации и обслуживания, и отсутствия неодобренных изменений вашего внедорожного спортивного транспортного средства.

Ваша система улавливания паров топлива может включать в себя такие части, как карбюратор или система впрыска топлива, топливный бак,



топливные шланги, угольный адсорбер и электронный блок управления двигателем. Также она может включать в себя шланги, ремни, разъемы и другие узлы, связанные с системой улавливания паров топлива. При наличии гарантийного состояния компания Bombardier Recreational Products Inc. бесплатно отремонтирует Ваш спортивный мотовездеход, включая диагностику, запчасти и работу.

## Гарантийное покрытие производителя OHRV

Гарантийный период для данного рекреационного внедорожного транспортного средства (OHRV) составляет 60 месяцев или 5000 миль, или 500 часов в зависимости от того, что наступит раньше.

Детали, на которые распространяется покрытие:

1. Кронштейн(-ы) крепления адсорбера
2. Адсорбер
3. Разъем продувочного порта
4. Зажим(ы)\*
5. Система электронного управления\*
6. Крышка топливного бака
7. Заливная горловина
8. Шланг заливной горловины
9. Топливная магистраль(-и)
10. Фитинг(-и) топливной магистрали
11. Топливный бак
12. Клапан(-ы) сброса давления\*
13. Продувочный клапан(-ы)
14. Обратный клапан(-ы)\*
15. Шланг(-и) для отвода паров
16. Ограничитель расхода
17. Фильтр(-ы)\*
18. Все прочие, не перечисленные здесь детали, которые могут влиять на работу системы улавливания паров топлива

**ПРИМЕЧАНИЕ:** \*относится к системе улавливания паров топлива.

Если в рамках действующей гарантии возникнет неисправность любой относящейся к системе улавливания паров топлива детали Вашего спортивного мотовездехода, данная деталь будет отремонтирована или заменена компанией Bombardier Recreational Products Inc.

## Ответственность владельца в рамках гарантии

Являясь владельцем спортивного мотовездехода, Вы несете ответственность за выполнение необходимого технического обслуживания, указанного в Вашем руководстве владельца. Компания Bombardier Recreational Products Inc. рекомендует Вам сохранять все квитанции о техническом обслуживании Вашего спортивного мотовездехода, но Bombardier Recreational Products Inc. не может отказать в гарантии исключительно по причине отсутствия таких квитанций и неспособности подтверждения выполнения обслуживания в соответствии с регламентом.

Являясь владельцем, Вы также несете ответственность за то, чтобы как можно скорее предоставить спортивный мотовездеход дилеру Bombardier Recreational Products Inc. после возникновения проблемы. Гарантийный ремонт должен выполняться в разумные сроки, не более 30 дней.

Являясь владельцем спортивного мотовездехода, Вы также должны знать что компания Bombardier Recreational Products Inc. может отказать в гарантийном обслуживании, если неисправность мотовездехода или его детали возникла по причине неправильной эксплуатации и обслуживания или одобренных изменений.

Если у вас есть вопросы в отношении ваших прав и ответственности в рамках гарантии, вам следует обратиться в

- Bombardier Recreational Products Inc. по телефону 1-888-272-9222 или
- в Калифорнийский совет воздушных ресурсов по адресу 9528 Telstar Avenue, El Monte, CA 91731.

---

# МЕЖДУНАРОДНАЯ ОГРАНИЧЕННАЯ ГАРАНТИЯ КОМПАНИИ BRP: 2023 CAN-AM® SSV

## 1) ПРЕДМЕТ ГАРАНТИЙНЫХ ОБЯЗАТЕЛЬСТВ

Компания Bombardier Recreational Products Inc. («BRP») \* гарантирует, что ее мотовездеходы SSV Can-Am 2023, распространяемые дистрибьюторами или дилерами SSV Can-Am, которые уполномочены BRP распространять SSV Can-Am («Дистрибьютор / Дилер SSV Can-Am») за пределами пятидесяти штатов Соединенных Штатов, Канады, государств-членов Европейской экономической зоны (которая состоит из государств Европейского союза и Великобритании, Норвегии, Исландии и Лихтенштейна) («ЕЭЗ»), государств-членов Содружества Независимых Государств (в том числе Украина и Туркменистан) («СНГ») и Турции, не имеют дефектов материала или качества работы на срок и на условиях, описанных ниже.

Эта ограниченная гарантия не распространяется на детали и вспомогательные части, установленные не на заводе. Пожалуйста, обращайтесь к условиям гарантийного обслуживания, предоставляемым производителями или продавцами таких компонентов/оборудования.

Настоящие ограниченные гарантийные обязательства не являются действительными в случаях:

1. Использовании транспортного средства, в том числе и предыдущим владельцем, для участия в гонках и других соревновательных мероприятиях; или
2. Внесении изменений и модификации транспортного средства, которые привели к изменению в рабочих характеристиках, изменению в работе изделия, а также модификации изделия для использования не по назначению.

## 2) ОГРАНИЧЕНИЯ ГАРАНТИЙНЫХ ОБЯЗАТЕЛЬСТВ

**В ТОЙ МЕРЕ, В КАКОЙ ЭТО РАЗРЕШЕНО ЗАКОНОМ, НАСТОЯЩАЯ ГАРАНТИЯ ДАЕТСЯ И ПРИНИМАЕТСЯ ВМЕСТО ЛЮБЫХ И ВСЕХ ПРОЧИХ ГАРАНТИЙ, ПРЯМО ОГОВОРЕННЫХ ИЛИ ПОДРАЗУМЕВАЕМЫХ, ВКЛЮЧАЯ БЕЗ ОГРАНИЧЕНИЙ ГАРАНТИИ ПРИГОДНОСТИ ДЛЯ КОНКРЕТНЫХ ЦЕЛЕЙ. СРОК ДЕЙСТВИЯ ПОДРАЗУМЕВАЮЩИХСЯ ГАРАНТИЙНЫХ ОБЯЗАТЕЛЬСТВ В ЧАСТИ, НЕ ДОПУСКАЮЩЕЙ ИСКЛЮЧЕНИЯ, ОГРАНИЧЕН СРОКОМ ВЫРАЖЕННЫХ ГАРАНТИЙНЫХ ОБЯЗАТЕЛЬСТВ. ДАННЫЕ ГАРАНТИЙНЫЕ ОБЯЗАТЕЛЬСТВА НЕ РАСПРОСТРАНЯЮТСЯ НА СЛУЧАЙНЫЙ И КОСВЕННЫЙ УЩЕРБ. В ПРЕДЕЛАХ НЕКОТОРЫХ ТЕРРИТОРИАЛЬНЫХ ЕДИНИЦ НЕ ДОЗВОЛЯЕТСЯ ИСКЛЮЧАТЬ ИЛИ ОГРАНИЧИВАТЬ ОТВЕТСТВЕННОСТЬ ПО УКАЗАННЫМ ВЫШЕ ОБСТОЯТЕЛЬСТВАМ, И ПОЭТОМУ ПРИВЕДЁННЫЕ ВЫШЕ ИСКЛЮЧЕНИЯ ИЛИ ОГРАНИЧЕНИЯ МОГУТ НЕ ОТНОСИТЬСЯ К ВАМ ЛИЧНО. ДАННАЯ ГАРАНТИЯ ДАЕТ ВАМ ОПРЕДЕЛЕННЫЕ ПРАВА. КРОМЕ ТОГО, ВЫ МОЖЕТЕ ИМЕТЬ И ДРУГИЕ ЮРИДИЧЕСКИЕ ПРАВА В ЗАВИСИМОСТИ ОТ СТРАНЫ. (ДЛЯ МОТОРОВ, ПРИОБРЕТЕННЫХ В АВСТРАЛИИ ОБРАТИТЕСЬ К ПУНКТУ 4 НИЖЕ)**

Ни дистрибьютор, ни дилер Can-Am, ни какое-либо иное лицо не уполномочены совершать действия, делать заявления или давать гарантии, отличные от приведенных в настоящих гарантийных обязательствах, и, будучи сделаны, такие действия, заявления или гарантии не будут иметь исковой силы в отношении компании BRP.

Компания BRP оставляет за собой право на изменения данной гарантии в любое время, при этом подразумевается, что такие изменения не могут быть применены к транспортным средствам, проданным на ранее действовавших условиях осуществления гарантийных обязательств.

### **3) ИСКЛЮЧЕНИЯ (ГАРАНТИЯ НЕ РАСПРОСТРАНЯЕТСЯ)**

Гарантийные обязательства компании BRP ни при каких обстоятельствах не распространяются на нижеследующие случаи:

- Нормальный износ;
- Регулярно обслуживаемые компоненты, регулировка, корректировка (запчасти и работа);
- Повреждения, вызванные небрежностью или несоблюдением указаний по надлежащему техническому обслуживанию и/или хранению, как описано в Руководстве по эксплуатации;
- Повреждения в результате удаления компонентов, неправильного ремонта, сервиса, техобслуживания, модификаций или использования компонентов, не произведенных или одобренных BRP, или в результате ремонта, осуществляемого лицом, которое не является уполномоченным Дистрибьютором / Дилером SSV Can-Am;
- Повреждения, возникшие в результате неправильного или недопустимого использования изделия и нарушения правил эксплуатации изделия, изложенных в настоящем Руководстве по эксплуатации.
- Повреждения в результате аварии, затопления, пожара, кражи, вандализма или любых иных форс-мажорных обстоятельств;
- Повреждения, возникшие вследствие применения не рекомендованных сортов топлива, моторного масла и иных смазочных материалов.
- Повреждения, возникшие в результате коррозии, окисления или воздействия природных факторов;
- Повреждения, вызванные в результате попадания воды или снега;
- Случайные или косвенные убытки или ущерб любого рода, включая, без ограничения, буксировку, транспортные расходы, хранение, телефон, аренду, такси, неудобство, страхование, платежи по кредиту, потерю времени и дохода, а также время простоя в ходе обслуживания.

Приведенный ниже список включает, без ограничений, элементы, которые считаются изнашивающимися элементами и не покрываются ограниченной гарантией компании BRP, если только их выход из строя не является прямым результатом дефекта материала или плохого качества работ:

- Аккумуляторные батареи
- Тормозные колодки
- Тормозные диски и барабаны
- Диски сцепления и накладки
- Ползуны сцепления
- Пружины сцепления
- Сменные втулки сцепления

- Приводные ремни
- Фильтры
- Обработанные и необработанные поверхности
- Предохранители
- Лампы (с уплотнениями)
- Смазочные материалы
- Свечи зажигания
- Втулки подвески
- Скользящие башмаки подвески
- Пружины подвески
- Шины

#### **4) Срок действия гарантии**

Гарантийный срок исчисляется со дня доставки изделия первому покупателю или с первого дня эксплуатации изделия, в зависимости от того, что наступит раньше, и устанавливается на период:

- **ШЕСТЬ (6) МЕСЯЦЕВ ПОДРЯД** в отношении частного или коммерческого использования.

В **АВСТРАЛИИ** и **НОВОЙ ЗЕЛАНДИИ** гарантийный срок исчисляется (1) со дня доставки изделия первому покупателю или (2) с первого дня эксплуатации изделия, в зависимости от того, что наступит раньше, и устанавливается на период:

- **ДВАДЦАТЬ ЧЕТЫРЕ (24) ПОСЛЕДОВАТЕЛЬНЫХ МЕСЯЦА** или
- Общая эксплуатация в течении **ПЯТНАДЦАТИ ТЫСЯЧ (15 000) километров**, в зависимости от того, что произойдет раньше, если транспортное средство приобретено для личного и коммерческого использования.

Ремонт и замена деталей, а также выполнение операций технического обслуживания не являются основанием для продления гарантийного срока.

#### ***ДЛЯ ИЗДЕЛИЙ, ПРОДАВАЕМЫХ ТОЛЬКО В АВСТРАЛИИ***

Никакие условия данной гарантии не должны исключать, ограничивать или изменять применение любого условия, гарантии, права или средства защиты, предусмотренных или подразумеваемых согласно Закону «О конкуренции и защите прав потребителей» 2010 года (Содружество), включая австралийское потребительское право или любые иные законы, где подобные действия будут противоречить данному закону или делать данные условия недействительными. Льготы, предоставляемые Вам согласно данной ограниченной гарантии, дополняют другие права и средства защиты, предоставляемые Вам в соответствии с австралийским законодательством.

На наши товары распространяются гарантии, которые не могут быть исключены в соответствии с австралийским потребительским правом. Вы имеете право на замену или возмещение в случае серьезной неисправности, а также на компенсацию за любые иные предвидимые потери или повреждения. Вы также имеете право на ремонт или замену товаров в случае их неудовлетворительного качества, если неисправность не является серьезной.

## 5) УСЛОВИЯ ПРИЗНАНИЯ ГАРАНТИЙНЫХ ОБЯЗАТЕЛЬСТВ

Данное гарантийное покрытие предоставляется **только** в случае выполнения **каждого** из следующих условий:

- SSV Can-Am 2023 приобретен в новом и неиспользованном состоянии его первым владельцем у Дистрибьютора / Дилера SSV Can-Am, уполномоченного распространять SSV Can-Am в стране, в которой имела место продажа;
- Предписанный BRP процесс предпродажной инспекции должен быть завершен, задокументирован;
- Изделие прошло надлежащую регистрацию уполномоченным Дистрибьютором / Дилером SSV Can-Am;
- SSV Can-Am 2023 приобретен в стране или союзе стран, где проживает покупатель;
- Обязательным условием признания действительности гарантийных обязательств является регулярное прохождение снегоходом описанного в настоящем Руководстве технического обслуживания. Компания BRP оставляет за собой право потребовать доказательства надлежащего ухода и выполнения соответствующего обслуживания родстера.

В случае несоблюдения вышеуказанных условий BRP не несет ответственности по гарантийным обязательствам перед любым пользователем. Указанные ограничения вводятся для того, чтобы BRP имела возможность гарантировать как безопасность использования своей продукции, так и безопасность потребителей и других людей.

## 6) УСЛОВИЯ ПРИЗНАНИЯ ПРАВА НА ГАРАНТИЙНОЕ ОБСЛУЖИВАНИЕ

Владелец должен прекратить эксплуатацию мотовездехода, с момента обнаружения неполадки. Владелец должен известить уполномоченного дистрибьютора/дилера мотовездеходов Can-Am о дефекте материала или изготовления в течение двух (2) дней с момента обнаружения и предоставить беспрепятственный доступ к изделию с целью ремонта. Владелец также должен представить уполномоченному дистрибьютору/дилеру мотовездеходов Can-Am доказательство приобретения изделия в новом, неиспользованном состоянии и подписать заявку на ремонт/работы до начала ремонта. Все детали, заменяемые в процессе гарантийного ремонта, переходят в собственность компании BRP.

Необходимо иметь в виду, что срок уведомления дистрибьютора/дилера компании BRP о выявленном дефекте устанавливается местным законодательством.

## 7) ОБЯЗАТЕЛЬСТВА КОМПАНИИ BRP

В пределах, допускаемых законом, обязательства компании BRP по настоящей гарантии ограничиваются, по исключительному усмотрению компании, ремонтом неисправных деталей при условии их нормальной эксплуатации, а также надлежащего выполнения технического и сервисного обслуживания, либо заменой таких деталей новыми подлинными деталями мотовездеходов Can-Am без взимания оплаты за детали и работу, любым

уполномоченным дистрибьютором/дилером мотовездеходов Can-Am в течение гарантийного срока на условиях, описанных в настоящем документе. Ответственность BRP ограничена производством необходимого ремонта или заменой дефектных деталей новыми деталями или восстановленными деталями, сертифицированными BRP. Нарушение условий гарантии не может являться основанием для отмены или аннулирования продажи мотовездехода владельцу. Прочие права устанавливаются местным законодательством.

В случае необходимости выполнения обслуживания за пределами страны продажи владелец несет дополнительные расходы согласно местному законодательству, такие как (без ограничений) плата за провоз, страховка, налоги, оплата разрешения, налог на импорт и все другие виды материальных расходов, включая налоги, установленные правительством, региональными и районными органами власти и их территориальными агентствами.

Компания BRP оставляет за собой право вносить улучшения или изменения в свою продукцию без обязательства произвести аналогичную модификацию ранее выпущенных изделий.

## **8) ПЕРЕДАЧА ГАРАНТИЙНЫХ ОБЯЗАТЕЛЬСТВ**

В случае передачи права собственности на изделие в период гарантийного покрытия данная ограниченная гарантия, согласно с ее условиями, должна передаваться и действовать в течение оставшегося гарантийного срока при условии получения компанией BRP или уполномоченным Дистрибьютором / Дилером мотовездеходов Can-Am доказательств того, что бывший владелец согласился передать свои права собственности, а также координат нового владельца.

## **9) ПОДДЕРЖКА ПОТРЕБИТЕЛЕЙ**

Споры и разногласия, возникшие в связи с применением данных ограниченных гарантийных обязательств, BRP предлагает разрешать на уровне дистрибьютора/дилера. Рекомендуем обсудить проблему с менеджером или владельцем компании-дилера.

Если вопрос остается нерешенным, обратитесь в компанию BRP, заполнив контактную информацию на сайте [www.brp.com](http://www.brp.com), или напишите письмо в компанию BRP, используя контактные данные, приведенные в разделе *Контактная информация* в настоящем руководстве по эксплуатации.

---

# ОГРАНИЧЕННАЯ ГАРАНТИЯ КОМПАНИИ BRP ДЛЯ ЕВРОПЕЙСКОЙ ЭКОНОМИЧЕСКОЙ ЗОНЫ, СОДРУЖЕСТВА НЕЗАВИСИМЫХ ГОСУДАРСТВ И ТУРЦИИ: 2023 CAN-AM® SSV

## 1) ПРЕДМЕТ ГАРАНТИЙНЫХ ОБЯЗАТЕЛЬСТВ

Компания Bombardier Recreational Products Inc. («BRP») \* гарантирует, что ее мотовездеходы Can-Am 2023 модельного года, распространяемые дистрибьюторами или дилерами мотовездеходов Can-Am, которые уполномочены компанией BRP распространять мотовездеходы Can-Am («Дистрибьютор / Дилер мотовездеходов Can-Am») на территории государств-членов Европейской экономической зоны (которая состоит из государств Европейского Союза плюс Соединенное Королевство, Норвегия, Исландия и Лихтенштейн) («ЕЭЗ»), государств-членов Содружества Независимых Государств (в том числе Украина и Туркменистан) («СНГ») и Турции, не имеют дефектов материала или качества работы на срок и на условиях, описанных ниже.

Эта ограниченная гарантия не распространяется на детали и вспомогательные части, установленные не на заводе. Пожалуйста, обращайтесь к условиям гарантийного обслуживания, предоставляемым производителями или продавцами таких компонентов/оборудования.

Настоящие ограниченные гарантийные обязательства не являются действительными в случаях:

1. Использовании транспортного средства, в том числе и предыдущим владельцем, для участия в гонках и других соревновательных мероприятиях; или
2. Внесении изменений и модификации транспортного средства, которые привели к изменению в рабочих характеристиках, изменению в работе изделия, а также модификации изделия для использования не по назначению.

## 2) ОГРАНИЧЕНИЯ ГАРАНТИЙНЫХ ОБЯЗАТЕЛЬСТВ

**В ТОЙ МЕРЕ, В КАКОЙ ЭТО РАЗРЕШЕНО ЗАКОНОМ, НАСТОЯЩАЯ ГАРАНТИЯ ДАЕТСЯ И ПРИНИМАЕТСЯ ВМЕСТО ЛЮБЫХ И ВСЕХ ПРОЧИХ ГАРАНТИЙ, ПРЯМО ОГОВОРЕННЫХ ИЛИ ПОДРАЗУМЕВАЕМЫХ, ВКЛЮЧАЯ БЕЗ ОГРАНИЧЕНИЙ ГАРАНТИИ ПРИГОДНОСТИ ДЛЯ КОНКРЕТНЫХ ЦЕЛЕЙ. СРОК ДЕЙСТВИЯ ПОДРАЗУМЕВАЮЩИХСЯ ГАРАНТИЙНЫХ ОБЯЗАТЕЛЬСТВ В ЧАСТИ, НЕ ДОПУСКАЮЩЕЙ ИСКЛЮЧЕНИЯ, ОГРАНИЧЕН СРОКОМ ВЫРАЖЕННЫХ ГАРАНТИЙНЫХ ОБЯЗАТЕЛЬСТВ. ДАННЫЕ ГАРАНТИЙНЫЕ ОБЯЗАТЕЛЬСТВА НЕ РАСПРОСТРАНЯЮТСЯ НА СЛУЧАЙНЫЙ И КОСВЕННЫЙ УЩЕРБ. В ПРЕДЕЛАХ НЕКОТОРЫХ ТЕРРИТОРИАЛЬНЫХ ЕДИНИЦ НЕ ДОЗВОЛЯЕТСЯ ИСКЛЮЧАТЬ ИЛИ ОГРАНИЧИВАТЬ ОТВЕТСТВЕННОСТЬ ПО УКАЗАННЫМ ВЫШЕ ОБСТОЯТЕЛЬСТВАМ, И ПОЭТОМУ ПРИВЕДЁННЫЕ ВЫШЕ ИСКЛЮЧЕНИЯ ИЛИ ОГРАНИЧЕНИЯ МОГУТ НЕ ОТНОСИТЬСЯ К ВАМ ЛИЧНО. ДАННАЯ ГАРАНТИЯ ДАЕТ ВАМ ОПРЕДЕЛЕННЫЕ ПРАВА. КРОМЕ ТОГО, ВЫ МОЖЕТЕ ИМЕТЬ И ДРУГИЕ ЮРИДИЧЕСКИЕ ПРАВА В ЗАВИСИМОСТИ ОТ СТРАНЫ.**



Ни дистрибьютор, ни дилер Can-Am, ни какое-либо иное лицо не уполномочены совершать действия, делать заявления или давать гарантии, отличные от приведенных в настоящих гарантийных обязательствах, и, будучи сделаны, такие действия, заявления или гарантии не будут иметь исковой силы в отношении компании BRP.

Компания BRP оставляет за собой право на изменения данной гарантии в любое время, при этом подразумевается, что такие изменения не могут быть применены к транспортным средствам, проданным на ранее действовавших условиях осуществления гарантийных обязательств.

### **3) ИСКЛЮЧЕНИЯ (ГАРАНТИЯ НЕ РАСПРОСТРАНЯЕТСЯ)**

Гарантийные обязательства компании BRP ни при каких обстоятельствах не распространяются на нижеследующие случаи:

- Нормальный износ;
- Регулярно обслуживаемые компоненты, регулировка, корректировка (запчасти и работа);
- Повреждения, вызванные небрежностью или несоблюдением указаний по надлежащему техническому обслуживанию и/или хранению, как описано в Руководстве по эксплуатации;
- Повреждения в результате удаления компонентов, неправильного ремонта, сервиса, техобслуживания, модификаций или использования компонентов, не произведенных или одобренных BRP, или в результате ремонта, осуществляемого лицом, которое не является уполномоченным Дистрибьютором / Дилером SSV Can-Am;
- Повреждения, возникшие в результате неправильного или недопустимого использования изделия и нарушения правил эксплуатации изделия, изложенных в настоящем Руководстве по эксплуатации.
- Повреждения в результате аварии, затопления, пожара, попадания снега или воды, кражи, вандализма или любых иных форс-мажорных обстоятельств;
- Повреждения, возникшие вследствие применения не рекомендованных сортов топлива, моторного масла и иных смазочных материалов.
- Повреждения, возникшие в результате коррозии, окисления или воздействия природных факторов;
- Случайные или косвенные убытки или ущерб любого рода, включая, без ограничения, буксировку, транспортные расходы, хранение, телефон, аренду, такси, неудобство, страхование, платежи по кредиту, потерю времени и дохода, а также время простоя в ходе обслуживания.

Приведенный ниже список включает, без ограничений, элементы, которые считаются изнашивающимися элементами и не покрываются ограниченной гарантией компании BRP, если только их выход из строя не является прямым результатом дефекта материала или плохого качества работ:

- Аккумуляторные батареи
- Тормозные колодки
- Тормозные диски и барабаны
- Диски сцепления и накладки
- Ползуны сцепления
- Пружины сцепления
- Сменные втулки сцепления

- Приводные ремни
- Фильтры
- Обработанные и необработанные поверхности
- Предохранители
- Лампы (с уплотнениями)
- Смазочные материалы
- Свечи зажигания
- Втулки подвески
- Скользящие башмаки подвески
- Пружины подвески
- Шины

#### 4) СРОК ДЕЙСТВИЯ ГАРАНТИИ

Гарантийный срок исчисляется со дня доставки изделия первому покупателю или с первого дня эксплуатации изделия, в зависимости от того, что наступит раньше, и устанавливается на период:

- – ДВАДЦАТЬ ЧЕТЫРЕ (24) ПОСЛЕДОВАТЕЛЬНЫХ МЕСЯЦА, если мотовездеход приобретен для личного использования.
- – ШЕСТЬ (6) ПОСЛЕДОВАТЕЛЬНЫХ МЕСЯЦЕВ, если мотовездеход приобретен для коммерческого использования или проката.

Считается, что мотовездеход находится в коммерческой эксплуатации, если он используется для получения дохода, выполнения любых работ или сдается в аренду в любой период срока гарантийного обслуживания. Мотовездеход также считается находящимся в коммерческой эксплуатации, если в любой момент в течение гарантийного срока, он лицензирован для коммерческого использования.

Ремонт и замена деталей, а также выполнение операций технического обслуживания не являются основанием для продления гарантийного срока.

Обратите внимание, что продолжительность и любые другие условия гарантийного обслуживания могут определяться требованиями федерально-го или местного законодательства, действующего в Вашей стране.

#### 5) УСЛОВИЯ ПРИЗНАНИЯ ГАРАНТИЙНЫХ ОБЯЗАТЕЛЬСТВ

Данное гарантийное покрытие предоставляется **только** в случае выполнения **каждого** из следующих условий:

- SSV Can-Am 2023 приобретен в новом и неиспользованном состоянии его первым владельцем у Дистрибьютора / Дилера SSV Can-Am, уполномоченного распространять SSV Can-Am в стране, в которой имела место продажа;
- Предписанный BRP процесс предпродажной инспекции должен быть завершен, задокументирован;
- Изделие прошло надлежащую регистрацию уполномоченным Дистрибьютором / Дилером SSV Can-Am;
- SSV Can-Am 2023 приобретен в стране или союзе стран, где проживает покупатель;
- Обязательным условием признания действительности гарантийных обязательств является регулярное прохождение снегоходом описанного в

настоящем Руководстве технического обслуживания. Компания BRP оставляет за собой право потребовать доказательства надлежащего ухода и выполнения соответствующего обслуживания родстера.

В случае несоблюдения вышеуказанных условий BRP не несет ответственности по гарантийным обязательствам перед любым пользователем. Указанные ограничения вводятся для того, чтобы BRP имела возможность гарантировать как безопасность использования своей продукции, так и безопасность потребителей и других людей.

## **6) УСЛОВИЯ ПРИЗНАНИЯ ПРАВА НА ГАРАНТИЙНОЕ ОБСЛУЖИВАНИЕ**

Владелец должен прекратить эксплуатацию мотовездехода, с момента обнаружения неполадки. Владелец должен известить дистрибьютора/дилера Can-Am о дефекте материала или изготовления в течение двух (2) месяцев с момента обнаружения и предоставить беспрепятственный доступ к изделию с целью ремонта. Владелец также должен представить уполномоченному дистрибьютору/дилеру мотовездеходов Can-Am доказательство приобретения изделия в новом, неиспользованном состоянии и подписать заявку на ремонт/работы до начала ремонта. Все детали, заменяемые в процессе гарантийного ремонта, переходят в собственность компании BRP.

Обратите внимание, что срок уведомления может определяться требованиями федерального и местного законодательства, действующего на территории Вашей страны.

## **7) ОБЯЗАТЕЛЬСТВА КОМПАНИИ BRP**

В пределах, допускаемых законом, обязательства компании BRP по настоящей гарантии ограничиваются, по исключительному усмотрению компании, ремонтом неисправных деталей при условии их нормальной эксплуатации, а также надлежащего выполнения технического и сервисного обслуживания, либо заменой таких деталей новыми подлинными деталями мотовездеходов Can-Am без взимания оплаты за детали и работу, любым уполномоченным дистрибьютором/дилером мотовездеходов Can-Am в течение гарантийного срока на условиях, описанных в настоящем документе. Ответственность BRP ограничена производством необходимого ремонта или заменой дефектных деталей новыми деталями или восстановленными деталями, сертифицированными BRP. Нарушение условий гарантии не может являться основанием для отмены или аннулирования продажи мотовездехода владельцу. Прочие права устанавливаются местным законодательством.

В случае необходимости выполнения обслуживания за пределами страны продажи владелец обязан нести дополнительные расходы согласно местному законодательству, такие как, но не ограничены, транспортные расходы, страховые расходы, налоги, оплата разрешения, налог на импорт и все другие виды материальных расходов, включая налоги, установленные правительством, региональными и районными органами власти и их территориальными агентствами.

Компания BRP оставляет за собой право вносить улучшения или изменения в свою продукцию без обязательства произвести аналогичную модификацию ранее выпущенных изделий.

## **8) ПЕРЕДАЧА ГАРАНТИЙНЫХ ОБЯЗАТЕЛЬСТВ**

В случае перепродажи изделия права на гарантийное обслуживание в течение оставшегося срока переходят к новому владельцу при условии, что BRP или дистрибьютор/дилер Can-Am в дополнение к координатам нового владельца получает доказательство того, что прежний владелец согласен на передачу прав владения изделием другому лицу.

## **9) ОБСЛУЖИВАНИЕ ПОТРЕБИТЕЛЕЙ**

Споры и разногласия, возникшие в связи с применением данных ограниченных гарантийных обязательств, BRP предлагает разрешать на уровне дистрибьютора/дилера. Рекомендуем обсудить проблему с менеджером или владельцем компании-дилера.

Если вопрос остается нерешенным, обратитесь в компанию BRP, заполнив контактную информацию на сайте [www.brp.com](http://www.brp.com), или напишите письмо в компанию BRP, используя контактные данные, приведенные в разделе *Контактная информация* в настоящем руководстве по эксплуатации.

## **ДОПОЛНИТЕЛЬНЫЕ УСЛОВИЯ ТОЛЬКО ДЛЯ ФРАНЦИИ**

Нижеуказанные условия и положения применяются исключительно к продукции, которая распространяется на территории Франции:

Продавец поставяет товар в соответствии с договором и несет ответственность за дефекты, обнаруженные на момент поставки. Продавец также несет ответственность за дефекты, вызванные упаковкой, инструкциями по монтажу и установке, если он несет за это ответственность по договору или если эти действия осуществляются под его ответственность. Чтобы соответствовать условиям договора, Изделие должно:

1. Быть пригодным для нормального использования, предусмотренного для подобных изделий и, если применимо:
  - Соответствовать описанию, предоставленному продавцом, и обладать всеми качествами, продемонстрированными покупателю с помощью образца или модели;
  - Обладать качествами, которые покупатель может законно ожидать, основываясь на публичных заявлениях со стороны продавца, производителя или его представителя, в том числе посредством рекламы или маркировки; или
2. Обладать характеристиками, взаимно согласованными между сторонами, или быть пригодным для конкретного использования со стороны покупателя при условии, что покупатель сообщает продавцу о предполагаемом использовании изделия, и продавец соглашается с этим.

Продавец несет ответственность за невыполнение условий договора в течение двух лет после поставки товара. Продавец обязан предоставлять гарантию на скрытые дефекты проданных товаров, если такие скрытые дефекты делают изделие непригодным для использования по назначению или сокращают возможности его использования таким образом, что если бы покупателю было известно о них заранее, он бы не приобрел изделие или заплатил бы более низкую цену за него. Покупатель обязан принимать соответствующие действия в отношении подобных скрытых дефектов в течение двух лет после их обнаружения.

Эта страница намеренно оставлена пустой.

# **ИНФОРМАЦИЯ ДЛЯ ВЛАДЕЛЬЦА**

---

# ИНФОРМАЦИЯ О КОНФИДЕНЦИАЛЬНОСТИ ДАННЫХ

Компания Bombardier Recreational Products inc., ее филиалы и дочерние компании (BRP) привержена защите вашей конфиденциальности и поддерживает общую политику открытости в вопросе порядка сбора, использования и распространения вашей персональной информации в ходе управления наших взаимоотношений с вами. **Больше информации о политике конфиденциальности можно найти на сайте компании BRP по ссылке <https://brp.com/en/privacy-policy.html> или отсканировав QR-код, указанный ниже.**

Будьте уверены, что у нас есть соответствующие способы обеспечения безопасности для гарантирования, что ваша персональная информация защищена от кражи и несанкционированного доступа.

Ваша персональная информация, которая может собираться компанией BRP непосредственно от вас или от авторизованных дилеров или авторизованных третьих лиц, включает:

- **контакты, демографическую и регистрационную информацию** (например, ФИО, полный адрес, номер телефона, адрес эл. почты, пол историю владения, язык общения)
- **информацию о транспортном средстве** (например, серийный номер, дата покупки и поставки, использование, местоположение транспортного средства и его перемещения)
- **информацию о третьих лицах** (например, информация, полученная от партнеров компании BRP, информация о совместных маркетинговых действиях и информация из социальных сетей)
- **технологическую информацию** (например, IP-адрес, тип устройства, операционная система, тип браузера, просматриваемые веб-сайты, файлы куки и похожие технологии, используемые во время просмотра веб-сайтов компании BRP или ее дилеров, или мобильные приложения)
- **информацию о взаимодействии с компанией BRP** (например, информация, собираемая, когда вы звоните сотрудникам отдела продаж компании BRP, покупаете изделия через веб-сайт компании BRP, подписываетесь на рассылку компании BRP, участвуете в обсуждениях и пари, спонсируемых компанией BRP, или посещаете мероприятия, спонсируемые компанией BRP)
- **информацию, связанную с транзакциями** (например, информация, необходимая для возврата покупки, платежная информация, связанная с покупкой наших изделий или услуг через наши веб-сайты или мобильные приложения и другие вопросы, связанные с покупкой изделий компании BRP)

Эту информацию допускается использовать и обрабатывать для следующих целей:

- безопасность
- поддержка клиентов во время покупок и послепродажного обслуживания (например, сопровождение клиентов в вопросах покупки или технического обслуживания)
- регистрация и гарантия
- связь (например, отправка вам опроса об удовлетворенности работой компании BRP)



- онлайн-сервисы поведенческой рекламы, создания профиля и сервисы, основывающиеся на местоположении (например, предоставление настраиваемых услуг)
- решение вопросов совместимости и споров
- маркетинг и реклама
- поддержка (например, помощь в вопросах поставки, возврата изделий и других вопросах, связанных с покупкой изделий компании BRP)

Мы также можем использовать вашу персональную информацию для создания совокупных или статистических данных, которые не будут в дальнейшем идентифицировать вашу личность.

**Ваша персональная информация может быть раскрыта следующим инстанциям: компании BRP, авторизованным дилерам, дистрибьюторам компании BRP, компаниям, предоставляющим услуги, партнерам в области рекламы и маркетинговых исследований и другим авторизованным третьим сторонам.**

Мы можем получать информацию вас из разных источников, включая третьи стороны, такие как авторизованные дилеры и партнеры компании BRP, которым мы предлагаем услуги или которых мы привлекаем для совместных маркетинговых мероприятий. Мы можем также получать информацию из социальных сетей, таких как Facebook и Twitter, если вы связываетесь с нами через эти платформы.

В зависимости от обстоятельств, ваша персональная информация может быть получена за границами региона, в котором вы проживаете. Ваша персональная информация храниться ровно столько, сколько это необходимо, в целях, для которых она была получена, и в соответствии с политикой хранения.

Для осуществления ваших прав на конфиденциальность данных (например, права на доступ, права на внесение поправок), для отзыва вашего согласия на исключение из списка рассылки в целях осуществления маркетинга или проведения опроса или выяснения общих вопросов о конфиденциальности данных обратитесь к менеджеру отдела по защите данных компании BRP по эл. адресу [privacyofficer@brp.com](mailto:privacyofficer@brp.com) или отправьте письмо по адресу BRP Legal Service, 726 St-Joseph, Valcourt, Quebec, Canada, J0E 2L0.

**Когда компания BRP обрабатывает ваши персональные данные, она делает это в соответствии со своей политикой конфиденциальности, которую можно узнать на сайте [https:// www. brp. com/en/privacy-policy. html](https://www.brp.com/en/privacy-policy.html) или с использованием QR-кода, указанного ниже.**



---

# СВЯЗАТЬСЯ С НАМИ

[www.brp.com](http://www.brp.com)

## Азиатско-тихоокеанский регион

### Австралия

6 Lord Street  
Lakes Business Park  
Botany, NSW 2019

### Китай

Room 301, Building 6,  
10 Hengshan Road,  
Xuhui District,  
Shanghai 200030

### Япония

21F Shinagawa East One Tower  
2-16-1 Konan, Minato-ku-ku,  
Tokyo 108-0075

### Новая Зеландия

Suite 1.6, 2-8 Osborne Street,  
Newmarket, Auckland 2013

## Европа, Ближний Восток и Африка

### Бельгия

Oktrooi plein 1  
9000 Gent

### Чехия

Stefanikova 43a  
Prague 5  
150 00

### Германия

Itterpark 11  
40724 Hilden

### Финляндия

Isoaavantie 7  
PL 8040  
96101 Rovaniemi

### Франция

Arteparc Bâtiment B  
Route de la côte d'Azur,  
13 590 Meyreuil

### Норвегия

Ingvald Ystgaardsvei 15  
N-7484 Trondheim  
Salg, marketing, ettermarked

### Швеция

Spinnvägen 15  
903 61 Umeå  
Sweden 90821

### Швейцария

Avenue d'Ouchy 4-6  
1006 Lausanne

## Латинская Америка

### Бразилия

Av. James Clerck Maxwell, 230  
Campinas, Sao Paulo  
CEP 13069-380

### Мексика

Av. Ferrocarril 202  
Parque Industrial Querétaro  
Santo Rosa Jauregui, Querétaro  
C.P. 76220

## в Северной Америке

### Канада

3200A, rue King Ouest,  
Suite 300  
Sherbrooke (Québec) J1L 1C9

### США

10101 Science Drive  
Sturtevant, Wisconsin  
53177

---

## ИЗМЕНЕНИЕ АДРЕСА И ВЛАДЕЛЬЦА/ ПЕРЕПРОДАЖА

При изменения адреса или смене владельца транспортного средства обязательно уведомите BRP одним из следующих способов:

- Проинформируйте уполномоченного дилера Can-Am.
- **Только Северная Америка:** позвоните по номеру 1 888 272-9222.
- Пишите по адресам компании BRP, указанным на соответствующих страницах в разделе *КОНТАКТНАЯ ИНФОРМАЦИЯ* данного руководства.

В случае перепродажи транспортного средства приложите также к карте до-казательство того, что прежний владелец не против перепродажи.

Своевременное извещение компании BRP об изменившихся обстоятельствах важно, прежде всего, из соображений вашей безопасности, независимо от того, истек срок гарантии или нет. Компания BRP свяжется с вами, когда возникнет необходимость внесения каких-либо изменений в конструкцию транспортного средства. Владелец несет ответственность за уведомление компании BRP.

**В СЛУЧАЕ ХИЩЕНИЯ:** В случае кражи мотовездехода Вы должны сообщить об этом уполномоченному дилеру Can-Am и в компанию BRP. Сообщите вашу фамилию, номер телефона, заводской номер транспортного средства и день, когда произошла кража.



Эта страница специально  
оставлена пустой

ИЗМЕНЕНИЕ АДРЕСА <input type="checkbox"/>		СМЕНА ВЛАДЕЛЬЦА <input type="checkbox"/>		
ИДЕНТИФИКАЦИОННЫЙ НОМЕР ТРАНСПОРТНОГО СРЕДСТВА				
<input type="text"/>		<input type="text"/>		
Номер модели	Идентификационный номер транспортного средства (V.I.N.)			
СТАРЫЙ АДРЕС ИЛИ ПРЕДЫДУЩИЙ ВЛАДЕЛЕЦ:		Ф.И.О.		
№		УЛИЦА		КВ.
ГОРОД		ШТАТ / ПРОВИНЦИЯ		ПОЧТОВЫЙ ИНДЕКС
СТРАНА		ТЕЛЕФОН		
НОВЫЙ АДРЕС ИЛИ НОВЫЙ ВЛАДЕЛЕЦ:		Ф.И.О.		
№		УЛИЦА		КВ.
ГОРОД		ШТАТ / ПРОВИНЦИЯ		ПОЧТОВЫЙ ИНДЕКС
СТРАНА		ТЕЛЕФОН		
АДРЕС ЭЛЕКТРОННОЙ ПОЧТЫ				

ИЗМЕНЕНИЕ АДРЕСА <input type="checkbox"/>		СМЕНА ВЛАДЕЛЬЦА <input type="checkbox"/>		
ИДЕНТИФИКАЦИОННЫЙ НОМЕР ТРАНСПОРТНОГО СРЕДСТВА				
<input type="text"/>		<input type="text"/>		
Номер модели	Идентификационный номер транспортного средства (V.I.N.)			
СТАРЫЙ АДРЕС ИЛИ ПРЕДЫДУЩИЙ ВЛАДЕЛЕЦ:		Ф.И.О.		
№		УЛИЦА		КВ.
ГОРОД		ШТАТ / ПРОВИНЦИЯ		ПОЧТОВЫЙ ИНДЕКС
СТРАНА		ТЕЛЕФОН		
НОВЫЙ АДРЕС ИЛИ НОВЫЙ ВЛАДЕЛЕЦ:		Ф.И.О.		
№		УЛИЦА		КВ.
ГОРОД		ШТАТ / ПРОВИНЦИЯ		ПОЧТОВЫЙ ИНДЕКС
СТРАНА		ТЕЛЕФОН		
АДРЕС ЭЛЕКТРОННОЙ ПОЧТЫ				

Эта страница специально  
оставлена пустой







**ПРИМЕЧАНИЯ:** \_\_\_\_\_

\_\_\_\_\_

\_\_\_\_\_

\_\_\_\_\_

\_\_\_\_\_

\_\_\_\_\_

\_\_\_\_\_

\_\_\_\_\_

\_\_\_\_\_

\_\_\_\_\_

\_\_\_\_\_

\_\_\_\_\_

\_\_\_\_\_

\_\_\_\_\_

\_\_\_\_\_

\_\_\_\_\_

\_\_\_\_\_

\_\_\_\_\_

\_\_\_\_\_

\_\_\_\_\_

\_\_\_\_\_

\_\_\_\_\_

\_\_\_\_\_

\_\_\_\_\_

\_\_\_\_\_



**ПРИМЕЧАНИЯ:** \_\_\_\_\_

\_\_\_\_\_

\_\_\_\_\_

\_\_\_\_\_

\_\_\_\_\_

\_\_\_\_\_

\_\_\_\_\_

\_\_\_\_\_

\_\_\_\_\_

\_\_\_\_\_

\_\_\_\_\_

\_\_\_\_\_

\_\_\_\_\_

\_\_\_\_\_

\_\_\_\_\_

\_\_\_\_\_

\_\_\_\_\_



**ПРИМЕЧАНИЯ:** \_\_\_\_\_

\_\_\_\_\_

\_\_\_\_\_

\_\_\_\_\_

\_\_\_\_\_

\_\_\_\_\_

\_\_\_\_\_

\_\_\_\_\_

\_\_\_\_\_

\_\_\_\_\_

\_\_\_\_\_

\_\_\_\_\_

\_\_\_\_\_

\_\_\_\_\_

\_\_\_\_\_

\_\_\_\_\_

\_\_\_\_\_

\_\_\_\_\_

\_\_\_\_\_

\_\_\_\_\_







ПРИМЕЧАНИЯ: \_\_\_\_\_

\_\_\_\_\_

\_\_\_\_\_

\_\_\_\_\_

\_\_\_\_\_

\_\_\_\_\_

\_\_\_\_\_

\_\_\_\_\_

\_\_\_\_\_

\_\_\_\_\_

\_\_\_\_\_

\_\_\_\_\_

\_\_\_\_\_

\_\_\_\_\_

\_\_\_\_\_

\_\_\_\_\_

\_\_\_\_\_

\_\_\_\_\_

\_\_\_\_\_

\_\_\_\_\_



Модель № \_\_\_\_\_

**ТРАНСПОРТНОЕ СРЕДСТВО**

ИДЕНТИФИКАЦИОННЫЙ НОМЕР (V.I.N.) \_\_\_\_\_

**ДВИГАТЕЛЬ**

ИДЕНТИФИКАЦИОННЫЙ НОМЕР (E.I.N.) \_\_\_\_\_

**Владелец:** \_\_\_\_\_

Ф.И.О.

№ \_\_\_\_\_ УЛИЦА \_\_\_\_\_ КВ. \_\_\_\_\_

ГОРОД \_\_\_\_\_ ШТАТ / ПРОВИНЦИЯ \_\_\_\_\_ ПОЧТОВЫЙ ИНДЕКС \_\_\_\_\_

**Дата приобретения** \_\_\_\_\_

ГОД

МЕСЯЦ

ДЕНЬ

**Срок действия гарантии** \_\_\_\_\_

ГОД

МЕСЯЦ

ДЕНЬ

Заполняется дилером при продаже.

МЕСТО ДЛЯ ПЕЧАТИ ДИЛЕРА

## ⚠ ПРЕДОСТЕРЕЖЕНИЕ

### ДЛЯ УМЕНЬШЕНИЯ РИСКА ПОЛУЧЕНИЯ СЕРЬЕЗНЫХ ТРАВМ И ГИБЕЛИ ЛЮДЕЙ

- Прочтите настоящее руководство по эксплуатации и предупреждающие наклейки.
- Просмотрите видеоролик по безопасности.



### БУДЬТЕ ГОТОВЫ

- Пристегните ремни безопасности и убедитесь, что сетки и/или двери надежно зафиксированы.
- Используйте рекомендованный шлем и защитное снаряжение.
- Водитель должен иметь возможность сидеть, прислонившись спиной к сиденью, твердо поставив ноги на пол или на подножку и держась руками за рулевое колесо или поручни. Следите за тем, чтобы ноги, руки и тело всегда находились внутри мотовездехода.

### ВЕДИТЕ ТРАНСПОРТНОЕ СРЕДСТВО ОТВЕТСТВЕННО

- Избегайте потери контроля и опрокидываний.
- Избегайте резких маневров, бокового скольжения, заноса или влипания задней части мотовездехода, и не пытайтесь проделывать круги.
- Избегайте резкого ускорения на повороте, даже при трогании с места.
- Замедляйте скорость перед входом в поворот.
- Обращайте внимание на такие изменения рельефа, как холмы, пересеченная местность, рытвины и т.д.
- Избегайте движения по поверхностям с покрытием.
- Избегайте езды вдоль склона.

### КВАЛИФИКАЦИЯ И ОТВЕТСТВЕННОСТЬ ПОЛЬЗОВАТЕЛЯ

- Пресекайте небрежное или безответственное вождение.
- Водитель должен быть старше 16 лет и иметь действительное водительское удостоверение.
- Не садитесь за руль мотовездехода в состоянии наркотического или алкогольного опьянения.
- Не водите мотовездеход по дорогам общественного пользования (исключение составляют участки дорог, специально выделенные для выхода внедорожников) — это может привести к столкновениям с легковыми и грузовыми автомобилями.
- Не превышайте пассажироместность.

®™ И ЛОГОТИП BRP ЯВЛЯЮТСЯ ТОВАРНЫМИ ЗНАКАМИ КОМПАНИИ BOMBARDIER RECREATIONAL PRODUCTS INC. ИЛИ ЕЕ ДОЧЕРНИХ КОМПАНИЙ.

©2022 Bombardier Recreational Products Inc. Все права защищены.

[www.brp.com](http://www.brp.com)

SKI-DOO®

LYNX®

SEA-DOO®

EVINRUDE®

CAN-AM®

ROTAX®