

can-am



Defender MAX Serie (ausgenommen Europäische Union und Vereinigtes Königreich)
Traxter MAX Serie

BEDIENUNGSAN- LEITUNG

Umfasst Sicherheits-, Fahrzeug- und Wartungsinformationen

NOV

⚠️ WARNUNG

Lesen Sie diese Bedienungsanleitung sorgfältig durch. Sie enthält wichtige Sicherheitsinformationen.

Empfohlenes Mindestalter des Fahrers: 16 Jahre oder älter mit Führerschein. Bewahren Sie diese Bedienungsanleitung immer im Fahrzeug auf.

Die Abnahme oder Änderung von verdunstungsemissionsrelevanten Teilen an diesem OHRV verstößt gegen das Gesetz.

Zu widerhandelnde können mit zivil-und/oder strafrechtlichen Sanktionen nach kalifornischem und Bundesgesetz belegt werden.

WARNUNG

DAS FÜHREN IHRES FAHRZEUGS KANN GEFÄHRLICH SEIN. Wenn Sie die allgemeinen Vorsichtsmaßnahmen nicht einhalten, selbst bei normalen Fahrmanövern wie Abbiegen oder Fahren auf Hügeln oder über Hindernisse, kann es schnell zu einem Zusammenstoß oder einem Überschlag kommen.

Zu Ihrer eigenen Sicherheit sollten Sie alle Warnhinweise verstehen und befolgen, die in dieser Bedienungsanleitung und auf den Hinweisschildern an Ihrem Fahrzeug enthalten sind. Werden diese Warnhinweise nicht befolgt, kann dies zu **SCHWERWIEGENDEN VERLETZUNGEN ODER SOGAR ZUM TOD** führen!

Bewahren Sie diese Bedienungsanleitung immer im Fahrzeug auf.

WARNUNG

Ein Nichtbeachten einer beliebigen Sicherheitsvorkehrung und diesbezüglicher Anweisungen in der Bedienungsanleitung, in dem **SICHERHEITSDIAGRAMM** und auf den Sicherheitsschildern am Fahrzeug kann Verletzungen verursachen und sogar zum Tod führen.

WARNUNG

Dieses Fahrzeug ist möglicherweise leistungsstärker als andere, mit denen Sie in der Vergangenheit gefahren sind. Nehmen Sie sich Zeit, um mit Ihrem neuen Fahrzeug vertraut zu werden.

CALIFORNIA PROPOSITION 65 WARNUNG

WARNUNG

Durch Betrieb, Service und Wartung eines Geländefahrzeugs können Sie Chemikalien wie Motorabgasen, Kohlenmonoxid, Phthalaten und Blei ausgesetzt werden, die der Staat Kalifornien als Krebserreger, Verursacher von Geburtsfehlern oder anderen reproduktiven Schäden eingestuft hat. Um das Risiko zu mindern, vermeiden Sie Abgase einzuatmen, lassen Sie den Motor nur bei Bedarf im Leerlauf laufen, warten Sie Ihr Fahrzeug nur in gut belüfteten Räumlichkeiten, und tragen Sie während der Fahrzeugwartung Handschuhe oder waschen Sie Ihre Hände häufig. Weitere Informationen finden Sie unter www.p65warnings.ca.gov/products/passenger-vehicle.

TM® Marken von BRP oder seiner Tochtergesellschaften.

Es folgt eine unvollständige Auflistung von Marken, die Eigentum der Bombardier Recreational Products Inc. oder ihrer Tochtergesellschaften sind:

Can-Am®

D.E.S.S.™

DPST™

ROTAX®

XPS®

Alle Rechte vorbehalten. Kein Teil dieses Handbuchs darf in irgendeiner Form ohne vorherige schriftliche Genehmigung der Bombardier Recreational Products Inc. reproduziert werden.

© Bombardier Recreational Products (BRP) 2022

Deutsch	Dieses Handbuch ist möglicherweise in Ihrer Landessprache verfügbar. Bitte wenden Sie sich an Ihren Händler oder besuchen Sie: www.operatorsguides.brp.com
English	This guide may be available in your language. Check with your dealer or go to: www.operatorsguides.brp.com
Español	Es posible que este manual esté disponible en su idioma. Consulte a su distribuidor o visite: www.operatorsguides.brp.com
Français	Ce guide peut être disponible dans votre langue. Vérifier avec votre concessionnaire ou aller à: www.operatorsguides.brp.com
Italiano	Questa guida potrebbe essere disponibile nella propria lingua. Contattare il concessionario o consultare: www.operatorsguides.brp.com
中文	本手册可能有您的语种的翻译版本。请向经销商询问，或者登录 www.operatorsguides.brp.com 查询。
日本語	このガイドは、言語によって翻訳版が用意されています。ディーラーに問い合わせるか、次のアドレスでご確認ください： www.operatorsguides.brp.com
Nederlands	Deze handleiding kan beschikbaar zijn in uw taal. Vraag het aan uw dealer of ga naar: www.operatorsguides.brp.com
Norsk	Denne boken kan finnes tilgjengelig på ditt eget språk. Kontakt din forhandler eller gå til: www.operatorsguides.brp.com
Português	Este manual pode estar disponível em seu idioma. Fale com sua concessionária ou visite o site: www.operatorsguides.brp.com
Русский	Воспользуйтесь руководством на вашем языке. Узнайте о его наличии у дилера или на странице по адресу www.operatorsguides.brp.com
Suomi	Käyttöohjekirja voi olla saatavissa omalla kielelläsi. Tarkista jälleenmyyjältä tai käy osoitteessa: www.operatorsguides.brp.com
Svenska	Denna bok kan finnas tillgänglig på ditt språk. Kontakta din återförsäljare eller gå till: www.operatorsguides.brp.com

Abgedeckte Modelle
Defender MAX HD7
Defender MAX HD9 Defender MAX DPS HD9 Defender MAX XT HD9
Defender MAX DPS HD10 Defender MAX Limited HD10 Defender MAX Lone Star HD10 Defender MAX Lone Star CAB HD10 Defender MAX XT HD10
Traxter MAX DPS HD9

In Kanada werden die Produkte durch Bombardier Recreational Products Inc. (BRP) vertrieben und gewartet.

In den USA werden die Produkte durch BRP US Inc. vertrieben und gewartet.

Im Europäischen Wirtschaftsraum (der sich aus den Mitgliedstaaten der Europäischen Union sowie dem Vereinigten Königreich, Norwegen, Island und Liechtenstein zusammensetzt), in der Gemeinschaft Unabhängiger Staaten (einschließlich der Ukraine und Turkmenistan) und in der Türkei werden die Produkte von BRP European Distribution S.A. und anderen verbundenen Unternehmen oder Tochtergesellschaften von BRP vertrieben und gewartet.

In allen anderen Ländern werden die Produkte von Bombardier Recreational Products Inc. (BRP) oder deren Tochtergesellschaften vertrieben.

INHALT

ALLGEMEINE HINWEISE

ALLGEMEINE HINWEISE	10
Vor Fahrtantritt	10
Sicherheitshinweise	10
Über diese Bedienungsanleitung	11

SICHERHEITSHINWEISE

ALLGEMEINE SICHERHEITSVORKEHRUNGEN	14
Kohlenmonoxidvergiftung vermeiden	14
Benzinfeuer und andere Gefahren vermeiden	14
Verbrennungen durch heiße Teile vermeiden	14
Zubehör und Änderungen	15
SICHERER BETRIEB - PFLICHTEN	16
Eigentümer- Seien Sie verantwortungsbewusst	16
Fahrer – Eignung und Verantwortungsbewusstsein	16
Vorsichtiges Fahren	17
Insassenrückhaltesystem	18
Geländebedingungen	18
ÜBERPRÜFUNG VOR FAHRTANTRITT	20
Checkliste für die Kontrolle vor Fahrtantritt	20
VORBEREITUNG VOR DER FAHRT	25
Vor Fahrtantritt	25
Fahrerausstattung	25
UNFÄLLE VERMEIDEN	28
Überschläge und Umkippen vermeiden	28
Zusammenstöße vermeiden	29
FAHREN MIT IHREM FAHRZEUG	31
Übungen	31
Fahren im Gelände	32
Allgemeine Fahrtechniken	33
BEWEGEN VON LADUNGEN UND VERRICHTEN VON ARBEITEN	40
Arbeiten mit Ihrem Fahrzeug	40
Transport von Lasten	40
Ziehen eines Gegenstands	44
Ziehen eines Anhängers	44
WICHTIGE HINWEISSCHILDER AUF DEM FAHRZEUG (KANADA/ USA)	46
Sicherheitsanhängeschild	46
Sicherheitsschilder	47
Eingegossenes Sicherheitspiktogramm	61
Konformitäts-Anhängeschild	62
WICHTIGE HINWEISSCHILDER AUF DEM FAHRZEUG (ALLE LÄNDER AUßER KANADA/USA)	63
Sicherheitspiktogramm	63
Eingegossenes Sicherheitspiktogramm	76

MELDUNG VON SICHERHEITSMÄNGELN.....	77
-------------------------------------	----

FAHRZEUGINFORMATIONEN

PRIMÄRE BEDIENELEMENTE.....	80
Lenkrad	81
Gaspedal	81
Bremspedal.....	81
Schalthebel.....	81
SEKUNDÄRE BEDIENELEMENTE	83
Zündschalter und Schlüssel.....	85
Zweirad-/Allradsschalter	86
Schalter für Differenzialsperre hinten.....	87
Tastatur	87
Klimaregelung	88
Hupenschalter (Bei entsprechenden Fahrzeugen).....	88
Seilwindenschalter.....	88
Scheinwerfer-Abblendschalter	88
Elektrische Fensterheberschalter.....	89
Schalter für Scheibenwischer und Windschutzscheiben-Waschsystem.....	89
Audio EIN/AUS-Schalter	89
AUSSTATTUNG.....	91
Höhenverstellbare Lenkung.....	91
Getränkehalter	91
Beifahrer-Haltegriff	92
Aufbewahrungsfächer.....	92
Werkzeugsatz	94
Fußrasten	94
Seitennetze	95
Schulterenschutz.....	95
Sicherheitsgurte	95
Fahrersitz.....	96
Beifahrersitze	97
Kraftstoffbehälterkappe	97
Winde	97
Transportbox.....	98
Kippvorrichtung für die Transportbox.....	98
Verankerungshaken.....	99
Ladeklappe	99
Anhängerkupplung	99
12-Volt-Steckdosen	100
USB-Steckdose	100
Schwellerschutzrohre.....	100
Rammschutz vorne.....	100
Bremsenhaltemechanismus	100
Komplette Türen mit elektrischen Fensterhebern	101
Windschutzscheibe mit Scheibenwischer	102
Klimaregelung	102
Hinteres Ablenklech	106
Audiosystem	106

4,5-ZOLL-DIGITALANZEIGE	110
Multifunktionsanzeige	110
Warnlampen und Anzeigeleuchten	111
Einstellungen	112
7,6"-DIGITALANZEIGE (TASTATUR)	114
Grundfunktionen	114
Einstellungen	116
KRAFTSTOFF	119
Kraftstoffanforderungen	119
Betanken des Fahrzeugs	119
EINFAHRZEIT	121
Bedienung beim Einfahren	121
GRUNDLEGENDE VERFAHREN	122
Starten des Motors	122
Bedienung des Schalthebels	122
Wählen des richtigen Wertbereichs (niedrig oder hoch)	122
Ausschalten des Motors und Parken des Fahrzeugs	123
Tipps wie Sie die Haltbarkeit der Treibriemen steigern	123
BESONDERE VERFAHREN	125
Kraftstoffüberfluteter Motor	125
Vorgehensweise, wenn Wasser im CVT vermutet wird	125
Vorgehensweise bei entleerter Batterie	125
Vorgehensweise bei umgekipptem Fahrzeug	126
Vorgehensweise bei unter Wasser getauchtem Fahrzeug	126
NOTWENDIGE EINSTELLUNGEN AN IHREM FAHRZEUG	127
Leitfaden über Aufhängungseinstellungen	127
Werkseinstellungen Aufhängung	127
Einstellungen an der Aufhängung	127
DPS-Funktion	128
TRANSPORTIEREN DES FAHRZEUGS	129
Mit dem Antrieb des Fahrzeugs auf den Anhänger fahren	130
Das Fahrzeug mit einer Winde auf den Anhänger ziehen	131
Fahrzeug für den Transport sichern	132
Fahrzeug aus dem Anhänger holen	133
ANHEBEN UND ABSTÜTZEN DES FAHRZEUGS	134
Fahrzeugfront	134
Fahrzeugheck	134
WARTUNG	
WARTUNGSPLAN	136
EPA-Bestimmungen – Fahrzeuge in Kanada und den USA	136
Richtlinien zur Luftfilterwartung	136
Einsatz mit starker Beanspruchung	137
Einsatz im tiefen Schlamm/Wasser	138
Wartungsplan	138
Wartungsaufzeichnungen	151
WARTUNGSMABNAHMEN	157
MOTORLUFTFILTER	157
CVT-Luftfilter	158
Verdampfer-Emissionssystem Vorfilter (falls vorhanden)	160

MOTORÖL.....	160
Ölfilter.....	164
KÜHLER.....	166
MOTORKÜHLMITTEL.....	167
Luffilter für Heizungs-/Klimaanlage (falls vorhanden).....	169
Klimaanlage Kompressorriemen.....	171
ABGASSYSTEM.....	171
GETRIEBE.....	172
VORDERACHSDIFFERENTIAL.....	176
Hinterachsgetriebe (nur Einzylinder-Modelle).....	178
CVT-ABDECKUNG.....	179
Antriebsriemen.....	180
Antriebs- und Abtriebsscheibe.....	181
ZÜNDKERZEN.....	182
Batterie.....	182
Sicherungen und Schmelzlot.....	183
LEUCHTEN.....	186
Bälge und Verkleidung der Antriebswelle.....	187
Radlager.....	188
Reifen und Räder.....	188
AUFHÄNGUNGEN.....	189
Bremsen.....	190
SICHERHEITSGURTE.....	191
Türen.....	192
Käfig.....	192
FAHRZEUGPFLEGE.....	194
Reinigung und Schutz des Fahrzeugs.....	194
LAGERUNG UND VORBEREITUNG AUF DIE SAISON.....	196

TECHNISCHE INFORMATIONEN

FAHRZEUGIDENTIFIZIERUNG.....	198
Fahrzeug-Identifikationsnummer.....	198
Motor-Identifikationsnummer (EIN).....	198
Schild mit technischen Informationen.....	199
Konformitätsetikett.....	200
SYSTEM ZUR VERMINDERUNG DER VERDUNSTUNGSEMISSION ...	202
GESETZLICHE BESTIMMUNGEN ZUR REGELUNG DER	
GERÄUSCHEMISSION.....	203
LÄRMEMISSIONS- UND VIBRATIONSWERTE (MASCHINENRICHTLINIE	
2006/42/EG KONFORME MODELLE).....	204
KONFORMITÄTSEKTLÄRUNG.....	205
EU-Konformitätserklärung.....	205
UK-Konformitätserklärung.....	206

EAC-KONFORMITÄTSERKLÄRUNG	207
TECHNISCHE DATEN	
TECHNISCHE DATEN	210
FEHLERBEHEBUNG	
FEHLERSUCHE	224
AUDIOSYSTEM – FEHLERBEHANDLUNG	228
WARNMELDUNGEN AUF DIGITALANZEIGE	230
GEWÄHRLEISTUNG	
EINGESCHRÄNKTE GARANTIE VON BRP FÜR USA UND KANADA: 2023 CAN-AM® SSV	232
US-EMISSIONSRELEVANTE GEWÄHRLEISTUNG	236
Emissionsrelevanter Gewährleistungszeitraum	236
Enthaltene Bauteile	237
Beschränkte Anwendbarkeit	238
GARANTIEERKLÄRUNG ZUR ABGASREGELUNG IN KALIFORNIEN	239
Ihre Gewährleistungsrechte und -pflichten	240
OHRV Hersteller-Gewährleistung	240
Garantieverantwortung des Eigentümers	241
BESCHRÄNKTE GARANTIE VON BRP INTERNATIONAL: 2023 CAN-AM® SSV	242
EINGESCHRÄNKTE GARANTIE VON BRP FÜR DEN EUROPÄISCHEN WIRTSCHAFTSRAUM, DIE GEMEINSCHAFT UNABHÄNGIGER STAAT- TEN UND DIE TÜRKEI: 2023 CAN-AM® SSV	247
KUNDENINFORMATIONEN	
DATENSCHUTZINFORMATIONEN	254
WENDEN SIE SICH AN UNS	256
Asien-Pazifik-Raum	256
Europa, Naher Osten und Afrika	256
Lateinamerika	256
Nordamerika	256
ADRESSÄNDERUNG UND HALTERWECHSEL	257

Diese Seite wurde absichtlich
leer gelassen

ALLGEMEINE HINWEISE

ALLGEMEINE HINWEISE

Wir gratulieren Ihnen zum Kauf Ihres neuen Can-Am® Side-By-Side-Fahrzeugs. Dieses Fahrzeug wird von der eingeschränkten BRP Garantie abgedeckt. Für Ersatzteile, Zubehör und Service steht Ihnen ein Netz von Can-Am Off-Road-Vertragshändlern zur Verfügung.

Bei der Lieferung wurden Sie über die Garantie informiert und Sie haben die Liste für die Kontrolle vor Auslieferung unterschrieben, mit der sichergestellt wird, dass Ihr neues Fahrzeug zu Ihrer vollen Zufriedenheit vorbereitet wurde.

Ihr Händler ist verpflichtet, Sie zufrieden zu stellen. Für weitere Informationen wenden Sie sich bitte an Ihren Händler.

Vor Fahrtantritt

Um mehr darüber zu erfahren, wie Sie für sich oder für andere Personen das Unfallrisiko verringern können, lesen Sie diese Bedienungsanleitung vor Gebrauch des Fahrzeugs.

Lesen Sie auch alle Sicherheitsschilder an Ihrem Fahrzeug und sehen Sie sich das *Sicherheitsvideo* hier an:

https://can-am.brp.com/off_road/safety

Oder benutzen Sie den folgenden QR-Code.



Dieses Fahrzeug wurde ausschließlich für den Einsatz im Gelände entwickelt. Es ist hauptsächlich für allgemeine Freizeitbenutzung gedacht, kann aber auch als Nutzfahrzeug eingesetzt werden.

Die Nichtbeachtung der in dieser Bedienungsanleitung enthaltenen Warnhinweise kann zu SCHWEREN VERLETZUNGEN oder zum TOD führen.

Sicherheitshinweise

Im Folgenden werden die Arten der Sicherheitshinweise, ihr Aussehen und ihre Verwendung in dieser Anleitung erklärt:

Das Sicherheitswarnsymbol  weist auf eine potenzielle Verletzungsgefahr hin.

WARNUNG

Weist auf eine mögliche Gefahr hin, die – wenn sie nicht vermieden wird – einen schweren Personenschaden bis hin zum Tod zur Folge haben kann.

⚠ VORSICHT

Weist auf eine Gefahr hin, deren Nichtvermeidung leichte bis mittelschwere Personenschäden verursachen kann.

HINWEIS

Hiermit wird eine Anweisung gekennzeichnet, deren Nichtbefolgung schwere Beschädigung von Fahrzeugkomponenten oder anderen Objekten zur Folge haben kann.

Über diese Bedienungsanleitung

Diese Bedienungsanleitung wurde verfasst, um den Halter/Fahrer eines neuen Fahrzeugs mit den verschiedenen Bedienelementen des Fahrzeugs sowie den Anweisungen für die Wartung und den sicheren Betrieb vertraut zu machen. Sie ist für die richtige Verwendung des Produktes unerlässlich.

Bewahren Sie diese Bedienungsanleitung im Fahrzeug auf, sodass Sie auf sie bei Wartung, Fehlerbehebung und der Anweisung anderer Personen zurückgreifen können.

Beachten Sie, dass diese Anleitung in mehreren Sprachen verfügbar ist. Wenn es durch die Übersetzung zu Unstimmigkeiten kommt, gilt immer die englische Version.

Möchten Sie Ihre Bedienungsanleitung auf dem PC betrachten oder ausdrucken? Dann besuchen Sie einfach die Website:

www.operatorsguides.brp.com

Die in diesem Dokument enthaltenen Informationen haben Gültigkeit bei Veröffentlichung. BRP arbeitet jedoch ständig an der Verbesserung seiner Produkte, ohne dass dadurch eine Verpflichtung entsteht, diese Veränderungen bei zuvor gefertigten Produkten nachträglich einzubauen. Aufgrund von sehr spät vorgenommenen Änderungen kann es zu Abweichungen zwischen dem gefertigten Produkt und den Beschreibungen und/oder Spezifikationen in dieser Bedienungsanleitung kommen. BRP behält sich das Recht vor, jederzeit Spezifikationen, Designs, Funktionen, Modelle oder Ausrüstungen zu verändern oder ganz aus dem Programm zu nehmen, ohne dass daraus irgendeine Verpflichtung entsteht.

Diese Bedienungsanleitung sollte bei Verkauf des Fahrzeugs mit dem Fahrzeug übergeben werden.

Diese Seite wurde absichtlich
leer gelassen

SICHERHEITSHINWEISE

ALLGEMEINE SICHERHEITSVORKEHRUNGEN

Kohlenmonoxidvergiftung vermeiden

Motorabgase enthalten das tödliche Kohlenmonoxid. Das Einatmen von Kohlenmonoxid kann Kopfschmerzen, Schwindelgefühl, Benommenheit, Übelkeit sowie Verwirrtheit hervorrufen und sogar zum Tod führen.

Kohlenmonoxid ist ein farbloses, geruchloses, geschmacksneutrales Gas, welches vorhanden sein kann, ohne dass Sie Motorabgase sehen oder riechen. Es können sich schnell tödliche Kohlenmonoxidkonzentrationen bilden und Sie können schnell von der Wirkung des Gases so beeinträchtigt werden, dass Sie sich nicht mehr selbst retten können. Tödliche Kohlenmonoxidkonzentrationen in geschlossenen oder schlecht belüfteten Räumen können über mehrere Stunden oder Tage fortbestehen. Wenn sich bei Ihnen Symptome einer Kohlenmonoxidvergiftung zeigen, verlassen Sie den Raum sofort, sorgen Sie dafür, dass Sie frische Luft einatmen und begeben Sie sich in ärztliche Behandlung.

Achten Sie auf Folgendes, um schwere Verletzungen bzw. Tod durch Kohlenmonoxid zu vermeiden:

- Lassen Sie das Fahrzeug niemals in einem schlecht belüfteten und/oder (teilweise) geschlossenen Raum wie Garage, Einstellplatz oder Scheune laufen. Auch wenn Sie versuchen, die Motorabgase mit Lüftern oder geöffneten Fenstern und Türen zu beseitigen, kann Kohlenmonoxid schnell gefährliche Konzentrationen erreichen.
- Lassen Sie das Fahrzeug niemals an einem Ort laufen, an dem Motorabgase in ein Gebäude durch Öffnungen wie Fenster und Türen gelangen können.

Benzinfeuer und andere Gefahren vermeiden

Benzin ist leicht entzündbar und hochexplosiv. Kraftstoffgase können sich verteilen und durch einen Funken oder ein Flamme mehrere Meter vom Fahrzeug entfernt entzündet werden. Befolgen Sie diese Anweisungen, um das Brand- und Explosionsrisiko zu verringern:

- Verwenden Sie für das Aufbewahren von Kraftstoff ausschließlich einen dafür zugelassenen Benzinbehälter.
- Befüllen Sie den Benzinbehälter nicht in der Transportbox oder auf dem Fahrzeug. Eine elektrostatische Entladung kann den Kraftstoff entzünden.
- Halten Sie sich genau an die Anweisungen in *Betanken des Fahrzeugs*.
- Starten Sie den Motor niemals bzw. lassen Sie ihn niemals laufen, wenn die Tankverschlusskappe nicht ordnungsgemäß montiert ist.

Benzin ist giftig und kann zu Verletzungen oder zum Tod führen.

- Saugen Sie niemals Benzin mit dem Mund ab.
- Wenn Sie Benzin hinunterschlucken, es in Ihr Auge gelangt oder Sie Benzindämpfe einatmen, wenden Sie sich sofort an einen Arzt.

Wenn Sie mit Benzin in Kontakt kommen, waschen Sie die entsprechende(n) Stelle(n) mit Seife sowie Wasser und wechseln Sie Ihre Kleidung.

Verbrennungen durch heiße Teile vermeiden

Bestimmte Komponenten wie Bremsrotoren und Auspuffteile können während des Betriebs heiß werden. Vermeiden Sie mit diesen Teilen während und kurz

nach dem Betrieb direkten Kontakt, damit Sie keine Verbrennungen davontragen.

Zubehör und Änderungen

Jede Veränderung oder Ergänzung von Zubehör, das von BRP genehmigt ist, kann Auswirkungen auf das Handling Ihres Fahrzeugs haben. Es ist wichtig, dass Sie sich die Zeit nehmen, sich mit dem Fahrzeug vertraut zu machen, nachdem Änderungen vorgenommen wurden, um zu lernen, wie Sie Ihr Fahrverhalten entsprechend anpassen müssen.

Vermeiden Sie den Einbau von Geräten, die nicht speziell von BRP für das Fahrzeug freigegeben wurden, und vermeiden Sie nicht genehmigte Änderungen. Diese Änderungen und Geräte wurden noch nicht von BRP getestet und können daher eine Gefahr darstellen. Sie können beispielsweise:

- Einen Kontrollverlust verursachen und das Risiko eines Zusammenstoßes erhöhen.
- Eine Überhitzung oder Kurzschlüsse verursachen und die Gefahr von Feuer oder Brandverletzungen erhöhen
- Die am Fahrzeug befindlichen Schutzvorrichtungen beeinträchtigen.
- Das Verhalten des Anhängers beeinflussen, wenn das Fahrzeug transportiert wird
- Das Risiko verursachen, dass beim Transportieren Gegenstände auf der Fahrbahn verloren werden.

Das Fahren des Fahrzeugs kann ungesetzlich sein.

Erkundigen Sie sich bei Ihrem BRP Vertragshändler nach geeignetem Zubehör, das für Ihr Fahrzeug erhältlich ist.

SICHERER BETRIEB - PFLICHTEN

Dieses Fahrzeug ist ein Hochleistungs-Geländefahrzeug. Fahrer müssen sich verantwortungsbewusst und vorsichtig verhalten, um Überschläge, Umkippen, Zusammenstöße und sonstige Unfälle zu vermeiden. Selbst bei bestimmungsgemäßer Nutzung der Sicherheitseinrichtungen am Fahrzeug (z. B. Schutzstruktur, Sicherheitsgurte, Seitennetze, Türen) und Schutzkleidung (z. B. Helm) besteht bei diesen Unfällen immer ein Verletzungs- und Todesrisiko. Befolgen Sie zur Verringerung des Risikos schwerer Verletzung oder des Todes die Vorschriften in diesem Abschnitt.

Eigentümer- Seien Sie verantwortungsbewusst

Lesen Sie diese Bedienungsanleitung und sehen Sie sich das *Sicherheitsvideo* an. Siehe hierzu den Link am Anfang der Bedienungsanleitung.

Vergewissern Sie sich vor jedem Fahrtantritt, dass der Betriebszustand des Fahrzeugs einwandfrei ist. Halten Sie immer den Wartungsplan ein, der in dieser Bedienungsanleitung beschrieben ist.

Erlauben Sie anderen Personen den Betrieb des Fahrzeugs nur dann, wenn sie verantwortungsbewusst sind und ihnen der Umgang mit einem Hochleistungsfahrzeug zugemutet werden kann. Erwägen Sie die Beaufsichtigung neuer oder junger Fahrer und die Bestimmung von Regeln und Beschränkungen (z. B., ob ein Beifahrer mitgenommen werden darf, was mit dem Fahrzeug unternommen werden darf, wohin gefahren werden darf) für jegliche Personen, die Ihr Fahrzeug benutzen.

Bei Ausstattung mit optionalen D.E.S.S. Schlüsseln wählen Sie den geeigneten Schlüssel (siehe *Zündschalter und -schlüssel*) entsprechend der Erfahrung des Fahrers, der Fahrzeugnutzung und Situation aus.

Besprechen Sie die Sicherheitsinformationen mit jeder Person, die das Fahrzeug benutzen wird. Achten Sie darauf, dass jeder Fahrer und Beifahrer die unten aufgeführten Anforderungen erfüllt und sich bereit erklärt, die Sicherheitsinformationen zu beachten. Helfen Sie Nutzern des Fahrzeugs dabei, sich mit dem Fahrzeug vertraut zu machen.

Wir empfehlen Ihnen, eine jährliche Sicherheitsinspektion Ihres Fahrzeugs vornehmen zu lassen. Für weitere Auskünfte wenden Sie sich an einen BRP-Vertragshändler. Es wird empfohlen, obgleich nicht erforderlich, dass Sie die Vorbereitungsarbeiten für die kommende Saison von einem autorisierten BRP-Vertragshändler durchführen lassen. Jeder Besuch bei Ihrem BRP-Vertragshändler bietet eine großartige Gelegenheit zu prüfen, ob Ihr Fahrzeug Teil einer Sicherheitskampagne ist. Weiterhin empfehlen wir Ihnen dringend Ihren autorisierten BRP-Vertragshändler rechtzeitig aufzusuchen, wenn Sie auf Sicherheitskampagnen aufmerksam werden.

Wenden Sie sich an einen autorisierten BRP-Vertragshändler wegen evtl. erforderlichem verfügbarem Zubehör.

Fahrer – Eignung und Verantwortungsbewusstsein

Lesen Sie diese Bedienungsanleitung und sehen Sie sich das *SICHERHEITSVIDEO* an. Siehe hierzu den Link am Anfang der Bedienungsanleitung.

Machen Sie sich mit den Bedienelementen und dem allgemeinen Betrieb des Fahrzeugs umfassend vertraut.

Nehmen Sie nach Möglichkeit an einem Übungskurs teil (Näheres über verfügbare Übungskurse erfahren Sie bei einem Can-Am Vertragshändler oder im Internet unter <http://www.rohva.org/>) und führen Sie die Übungen im Abschnitt *Übungen* durch. Üben Sie das Fahren in einem geeigneten, gefahrlosen Gebiet und machen Sie sich mit den Reaktionen des Fahrzeugs auf jede Bedingung vertraut. Fahren Sie mit niedrigen Geschwindigkeiten. Höhere Geschwindigkeiten erfordern eine größere Erfahrung, ein größeres Wissen und geeignete Fahrbedingungen.

Mindestalter: 16 Jahre.

Die Person muss groß genug sein, um ordnungsgemäß sitzen zu können: Der Rücken muss an der Rückenlehne anliegen, der Sicherheitsgurt muss angelegt sein, das Lenkrad muss mit beiden Händen gehalten werden, Brems- sowie Gaspedal müssen über den gesamten Weg betätigt werden können und der linke Fuß muss auf der Fußstütze aufliegen.

Die jeweils geltenden Führerscheinvorschriften müssen eingehalten werden.

Fahren Sie dieses Fahrzeug nicht nach dem Verzehr von Drogen oder Alkohol oder wenn Sie müde oder krank sind, da in diesen Fällen verzögerte Reaktionszeiten und eingeschränktes Beurteilungsvermögen bei Ihnen auftreten.

Transport von Personen

Transportieren Sie maximal fünf (5) Mitfahrer. Mitfahrer müssen ordnungsgemäß im Cockpit sitzen.

Die Mitfahrer müssen groß genug sein, um immer ordnungsgemäß sitzen zu können: Der Rücken muss an der Rückenlehne anliegen, der Sicherheitsgurt muss angelegt sein, der Handgriff muss gehalten werden, und die Füße müssen fest auf dem Fahrzeugboden stehen – beim rechten Mitfahrer vorn muss der rechte Fuß auf der Fußstütze und der linke auf dem Fahrzeugboden stehen, beim mittleren Mitfahrer und den drei hinteren Mitfahrern müssen beide Füße fest auf dem Fahrzeugboden stehen.

Nehmen Sie niemals Mitfahrer mit, die Drogen oder Alkohol eingenommen haben oder müde oder krank sind, da in diesen Fällen verzögerte Reaktionszeiten und eingeschränktes Beurteilungsvermögen beim Mitfahrer auftreten.

Weisen Sie die Mitfahrer an, die Sicherheitsschilder am Fahrzeug zu lesen.

Nehmen Sie niemals Mitfahrer mit, wenn Sie sie für unfähig halten, sich auf die Geländegegebenheiten zu konzentrieren und entsprechend zu reagieren. Bei Side-by-Side-Fahrzeugen ist es sehr wichtig, dass auch der Beifahrer fortlaufend das Gelände im Auge behält und sich bei Unebenheiten festhält.

Vorsichtiges Fahren

- Dieses Fahrzeug verhält sich anders als andere Fahrzeuge. Bei abrupten Manövern wie das Fahren von scharfen Kurven, Beschleunigen, Bremsen, Fahren auf Hügeln oder über Hindernisse kann es sehr schnell zu einem

- Zusammenstoß oder zu einem Überschlag kommen, wenn Sie nicht alle Vorichtsmaßnahmen beachten.
- Fahren Sie niemals mit zu hohen Geschwindigkeiten. Fahren Sie immer mit einer Geschwindigkeit, die dem Gelände, der Sichtweite, den Betriebsbedingungen und Ihrer Erfahrung angepasst ist.
 - Keinesfalls folgende Fahrmanöver ausführen: Springen, seitliches Rutschen, Kreiseln des Fahrzeugs mit durchdrehenden Reifen oder sonstige Fahrtricks.
 - Beschleunigen und Bremsen Sie nicht abrupt, wenn Sie eine scharfe Kurve fahren. Anderenfalls kann es zu einem Überschlag kommen.
 - Führen Sie niemals ein Schleudern oder Rutschen des Fahrzeugs herbei. Wenn das Fahrzeug droht, zu schleudern oder zu rutschen, lenken Sie gegen. Fahren Sie auf extrem glatten Oberflächen, wie etwa Eis, langsam und sehr vorsichtig, um ein unkontrolliertes Rutschen möglichst zu vermeiden.
 - Achten Sie immer darauf, dass sich keine Hindernisse oder Personen hinter dem Fahrzeug befinden, wenn Sie rückwärts fahren. Achten Sie auf den toten Winkel. Fahren Sie langsam, wenn das Rückwärtsfahren gefahrlos möglich ist.
 - Überschreiten Sie niemals die angegebene Zuladungsbeschränkung für dieses Fahrzeug. Ladung muss richtig gesichert sein. Verringern Sie die Geschwindigkeit, kalkulieren Sie einen längeren Bremsweg ein und beachten Sie die Anweisungen im Abschnitt *Bewegen von Ladungen und Verrichten von Arbeiten*.
 - Denken Sie immer daran, dass dieses Fahrzeug schwer ist! Sie können durch das bloße Gewicht des Fahrzeugs in Gefahr gebracht werden, wenn es umkippt oder sich überschlägt.

Insassenrückhaltesystem

- Dieses Fahrzeug ist für einen Fahrer und bis zu fünf (5) Mitfahrer vorgesehen, die alle geeignete Schutzkleidung tragen (siehe *Schutzkleidung* in diesem Abschnitt).
- Alle Insassen müssen darauf achten, dass während der gesamten Fahrt die Türen geschlossen oder die Seitennetze befestigt und die Sicherheitsgurte angelegt sind.

Geländebedingungen

- Dieses Fahrzeug ist nicht für das Fahren auf befestigten Flächen bestimmt. Wenn Sie jedoch eine kurze Distanz auf befestigten Flächen zurücklegen müssen, führen Sie keine abrupten Lenk-, Gaspedal- oder Bremspedalbewegungen aus.
- Fahren Sie in einem unbekanntem Gelände immer langsam und mit größter Vorsicht. Achten Sie beim Fahren dieses Fahrzeugs immer auf sich ändernde Bedingungen im Gelände. Nehmen Sie sich die Zeit, zu lernen, wie sich das Fahrzeug in verschiedenen Umgebungen verhält.
- Fahren Sie auf übermäßig grobem, rutschigem oder lockerem Untergrund erst dann, wenn Sie es gelernt haben und die erforderliche Geschicklichkeit besitzen, um dieses Fahrzeug in einem solchen Gelände zu steuern. Seien Sie in einem solchen Gelände immer besonders vorsichtig.
- Fahren Sie niemals auf Hängen, die für das Fahrzeug oder Ihre eigenen Fähigkeiten zu steil sind. Üben Sie auf geringer Neigung.

- Beachten Sie beim Hinauf- und Hinabfahren von Hügeln die angemessenen Verfahren, wie im Abschnitt *Fahren Ihres Fahrzeugs* beschrieben. Prüfen Sie das Gelände sorgfältig, bevor Sie einen Hügel hinauf- oder hinabfahren. Fahren Sie niemals Hügel mit übermäßig rutschigem oder lockerem Erdboden hinauf oder hinab. Fahren Sie niemals mit hoher Geschwindigkeit über die Spitze eines Hügels oder Hangs.
- Befahren Sie keine steilen Hügel, auch nicht schräg, wenn Sie einen Anhänger ziehen.
- Wenn Sie sich in einem unbekanntem Gelände bewegen, untersuchen Sie dieses immer auf Hindernisse. Beachten Sie beim Fahren über Hindernisse die angemessenen Verfahren, wie im Abschnitt *Fahren Ihres Fahrzeugs* beschrieben.
- Fahren Sie dieses Fahrzeug niemals durch schnell fließendes Wasser oder durch tieferes Gewässer, als im Abschnitt *Fahren Ihres Fahrzeugs* angegeben. Bedenken Sie, dass nasse Bremsen auch eine geringere Bremsleistung haben. Testen Sie Ihre Bremsen, nachdem Sie das Wasser verlassen haben. Falls erforderlich, betätigen Sie sie mehrmals, damit die Bremsen durch die Reibung trocknen.
- Sorgen Sie immer dafür, dass das Fahrzeug auf der ebensten geeigneten Stelle im Gelände geparkt wird. Stellen Sie den Schalthebel auf PARK, schalten Sie den Motor aus und ziehen Sie den Schlüssel ab, bevor Sie das Fahrzeug verlassen.
- Wenn es unvermeidlich ist, an einem Hang zu parken, wird empfohlen, dass Sie einen großen Stein oder ein ähnliches Objekt hinter ein Rad legen, um eine Bewegung zu verhindern.
- Gehen Sie niemals davon aus, dass das Fahrzeug überall sicher fährt. Plötzliche Veränderungen im Gelände durch Löcher, Vertiefungen, Erdhügel, weichen oder härteren "Untergrund" oder andere Unwägbarkeiten können zum Umkippen des Fahrzeugs oder zu Instabilität führen. Um dies zu vermeiden, verringern Sie das Tempo und beobachten Sie immer das Gelände vor Ihnen. Wenn das Fahrzeug beginnt, umzukippen oder sich zu überschlagen, ist es in der Regel das Beste, sofort gegenzulenken. Versuchen Sie niemals, einen Überschlag mit Ihren Armen oder Beinen zu verhindern. Bleiben Sie mit Ihrem gesamten Körper im Cockpit oder in der ROPS (rollover protective structure - Überrollschutzstruktur).

ÜBERPRÜFUNG VOR FAHRTANTRITT

Vergewissern Sie sich vor jedem Fahrtantritt, dass der Betriebszustand des Fahrzeugs einwandfrei ist.

Halten Sie immer den Wartungsplan ein, der in dieser Bedienungsanleitung beschrieben ist.

WARNUNG

Führen Sie vor jedem Fahrtantritt eine Überprüfung Ihres Fahrzeugs durch, um mögliche Probleme, die während der Fahrt auftreten können, zu entdecken. Die Überprüfung vor Fahrtantritt kann Ihnen dabei helfen, Abnutzung und Alterung von Komponenten zu erkennen, bevor sie zu einem Problem werden. Beseitigen Sie jegliche Probleme, die Sie entdecken, um das Risiko eines Defekts oder eines Unfalls zu verringern.

Vor Nutzung dieses Fahrzeugs sollte der Fahrer immer die folgende Checkliste für die Kontrolle vor Fahrtantritt durchgehen.

Einzelheiten siehe *Wartungsverfahren*.

Checkliste für die Kontrolle vor Fahrtantritt

Vor dem Starten des Motors (Schlüssel in Stellung OFF)

Zu überprüfende Punkte	Durchzuführende Überprüfung	✓
Motoröl (V-Twin-Motoren)	Prüfen Sie den Motorölfüllstand.	
Kühlmittel	Prüfen Sie den Kühlmittelstand.	
Bremsflüssigkeit	Prüfen Sie den Bremsflüssigkeitsstand.	
Motorluftfilter	Untersuchen Sie den Motorluftfilter, reinigen oder ersetzen Sie ihn gegebenenfalls (unter staubigen Bedingungen öfter warten).	
CVT-Luftfilter	Prüfen und reinigen Sie den CVT-Luftfilter (beim Einsatz unter staubigen Fahrbedingungen).	
Heizungsluftfilter (falls vorhanden)	Untersuchen Sie die Heizungsluftfilter und reinigen Sie sie gegebenenfalls (unter staubigen Bedingungen öfter warten).	
Bremsenhaltemechanismus (falls vorhanden)	Betätigen Sie den Bremsenhaltemechanismus und vergewissern Sie sich, dass er einwandfrei funktioniert.	
Kühler	Prüfen Sie den Kühler auf Sauberkeit.	
Vorderer Kühlergrill	Untersuchen Sie den vorderen Kühlergrill auf Sauberkeit.	

Zu überprüfende Punkte	Durchzuführende Überprüfung	✓
Auspuffsystem	Falls Sie dies nicht bereits getan haben, reinigen Sie den Bereich um die Auspuffanlage herum, speziell wenn das Fahrzeug zuletzt in Sumpf, Moor, Heu oder trockenem Laub gefahren wurde.	
Balg der ANTRIEBSWELLE	Prüfen Sie den Zustand der Bälge und Verkleidung der Antriebswelle.	
Reifen	Prüfen Sie den Reifendruck und -zustand. Siehe <i>Reifendruckaufkleber</i> und führen Sie die Anpassung entsprechend der Last durch.	
Räder	Prüfen Sie Räder auf Verschleiß und abnormales Spiel. Stellen Sie sicher, dass Radmuttern fest angezogen sind. Bezüglich Drehmomentvorgaben siehe <i>Räder und Reifen</i> in <i>Wartungsschritte</i> .	
Ladung und Gewicht	<p>Gewicht der Ladung: Wenn Sie eine Ladung transportieren, halten Sie die angegebenen Zuladungsbeschränkungen ein. Siehe <i>Beladen der Transportbox</i>. Stellen Sie sicher, dass die Fracht ordnungsgemäß an der Ladebox angebracht und gesichert ist.</p> <p>Fahrzeuglast: Stellen Sie sicher, dass die Gesamtlast des Fahrzeugs (einschließlich Fahrer, Beifahrer, Fracht, Anhängerkupplung und Zubehör) die technischen Angaben nicht überschreitet. Siehe <i>Lasten transportieren</i>.</p>	
Hinteres Ladefach	Prüfen Sie, ob die Transportbox und die Heckklappe richtig verriegelt sind.	
Kupplung	<p>Wenn Sie einen Anhänger oder einen anderen Gegenstand ziehen:</p> <ul style="list-style-type: none"> – Prüfen Sie den Zustand der Anhängervorrichtung und des Kugelkopfs. – Beachten Sie die Stütz- und Abschleppkapazität, die auf dem an der Anhängerkupplung angebrachten Hinweisschild zu finden ist, oder sehen Sie unter <i>Technische Daten</i> nach. – Stellen Sie sicher, dass der Anhänger richtig an der Anhängerkupplung befestigt ist. 	

Zu überprüfende Punkte	Durchzuführende Überprüfung	✓
Fahrgestell und Aufhängung	Prüfen Sie unter dem Fahrzeug auf Ablagerungen an den Chassis- oder Aufhängungskomponenten (obere und untere Querlenker, Räder, Stoßdämpfer, Federn) und reinigen Sie sie gründlich	
Türen	Prüfen Sie die Türen auf Schäden. Lassen Sie die Türen auswechseln, wenn Schäden gefunden werden. Schließen Sie beide Türen und vergewissern Sie sich, dass sie sicher verriegelt sind.	

Vor dem Starten des Motors (Schlüssel in Stellung EIN)

ZU ÜBERPRÜFEN DE PUNKTE	DURCHZUFÜHRENDE ÜBERPRÜFUNG	✓
Digitale Anzeige	Prüfen Sie, ob die Anzeigeleuchten am digitalen Display (in den ersten Sekunden, nachdem der Schlüssel in Stellung EIN gedreht wurde) funktionieren..	
	Prüfen Sie, ob im Anzeigeeinstrument Meldungen erscheinen.	
Leuchten	Prüfen Sie den Betrieb und die Sauberkeit von: <ul style="list-style-type: none"> - Scheinwerfer (Fern- und Abblendlicht) - Rückleuchten - Bremsleuchten. 	
Sitze und Sicherheitsgurte	Prüfen Sie, ob die Sitze richtig arretiert sind.	
	Prüfen Sie die Sitzgurte auf Schäden. Legen Sie die Sicherheitsgurte an und vergewissern Sie sich, dass sie richtig im Gurtschloss einrasten.	
Seitennetze	Prüfen Sie die Seitennetze auf Beschädigung. Lassen Sie die Netze auswechseln, wenn sie beschädigt sind. Befestigen Sie beide Seitennetze und vergewissern Sie sich, dass sie sicher einrasten. Benutzen Sie bei Bedarf den Einstellriemen zum Straffen des Netzes.	
Gaspedal	Treten Sie einige Male auf das Gaspedal, um zu prüfen, ob es sich leichtgängig bewegt und in die Ruhestellung zurückkehrt, wenn Sie den Fuß von ihm nehmen.	

ZU ÜBERPRÜFEN DE PUNKTE	DURCHZUFÜHRENDE ÜBERPRÜFUNG	✓
Bremspedal	Treten Sie auf das Bremspedal, um zu prüfen, ob ein fester Widerstand zu spüren ist und es in die Ruhestellung zurückkehrt, wenn Sie den Fuß von ihm nehmen.	
Kraftstoffstand	Prüfen Sie den Kraftstoffstand.	
Spiegel (falls vorhanden)	Stellen Sie den Spiegel (die Spiegel) nach Ihren Wünschen ein.	
Hupe (falls vorhanden)	Prüfen Sie die Funktion der Hupe.	
Heizgebläse (Kabinenmodelle)	Prüfen Sie die Funktion des Heizgebläses. Prüfen Sie, ob Luft aus allen Lüftungsschlitzen (an Armaturenbrett und Heizung) fließt.	

Nach dem Starten des Motors

ZU ÜBERPRÜFEN DE PUNKTE	DURCHZUFÜHRENDE ÜBERPRÜFUNG	✓
Lenkung	Prüfen Sie durch Drehen des Lenkers nach links und nach rechts, ob die Lenkung funktioniert.	
Zündschalter	Drehen Sie den DESS-Schlüssel, um zu prüfen, ob der Motor ausschaltet. Starten Sie den Motor erneut.	
Schalthebel	Prüfen Sie die Funktion des Schalthebels (P, R, N, H und L).	
Wahlschalter Zweirad-/Allradantrieb	Prüfen Sie die Funktion des Wahlschalters für den Zweirad-/Allradantrieb.	
Bremsen	Fahren Sie langsam etwas vorwärts und betätigen Sie dann alle Bremsen. Am Bremspedal muss bei Betätigung ein Widerstand zu spüren sein. Das Pedal muss in die Ruhestellung zurückkehren, wenn der Fuß vom Pedal genommen wird. Die Bremsen müssen entsprechend den Bremsbefehlen des Fahrers reagieren.	

ZU ÜBERPRÜFEN DE PUNKTE	DURCHZUFÜHRENDE ÜBERPRÜFUNG	✓
Winde (falls vorhanden)	Prüfen Sie, ob die Winde funktioniert.	
Motoröl (Einzyylinder-Moto- ren)	Prüfen Sie den Motorölfüllstand.	

VORBEREITUNG VOR DER FAHRT

Vor Fahrtantritt

Führen Sie die Kontrolle vor der Fahrt durch, um sich von der sicheren Funktion Ihres Fahrzeugs zu überzeugen. Siehe *Kontrolle vor der Fahrt*.

Fahrer und Beifahrer müssen:

- Ordnungsgemäß auf ihren Sitzen sitzen.
- Verriegeln Sie die Netze oder Türen.
- Legen Sie den Sicherheitsgurt an.
- Geeignete Fahrbekleidung tragen. Siehe *Fahrausstattung*.

Fahrerausstattung

Es ist wichtig, dass der Fahrer und der Beifahrer immer geeignete Schutzbekleidung und -ausrüstung tragen. Dazu gehören:

- ein zugelassener Helm
- Augenschutz
- Stiefel
- Handschuhe
- ein langärmeliges Oberteil oder eine langärmelige Jacke
- eine lange Hose.

In Abhängigkeit von den Gegebenheiten vor Ort kann eine Brille mit Beschlagsschutz erforderlich sein.

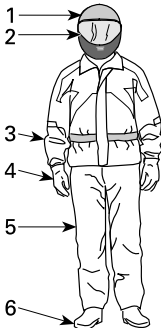

FAHRERAUSSTATTUNG

1. Zugelassener Helm
2. Augen- und Gesichtsschutz
3. Langärmeliges Oberteil oder langärmelige Jacke
4. Handschuhe
5. Lange Hose
6. Stiefel (Fußknöchel abdeckendes Schuhwerk)

Richten Sie sich bei der Wahl der richtigen Bekleidung nach den aktuellen Witterungsverhältnissen. Im Winter sollten Sie für maximales Wohlbefinden und zur Vermeidung von Erfrierungen bei der Wahl der Bekleidung immer von den vorhergesagten Tiefsttemperaturen ausgehen. Das Tragen von Thermounterwäsche sorgt für gute Isolierung.

Tragen Sie niemals lose flatternde Kleidung, die sich im Fahrzeug oder an Zweigen oder Büschen verfangen könnte.

Helme und Augenschutz

Helme schützen den Kopf und das Gehirn vor Kopfverletzungen. Trotz des Schutzkäfigs und der Seitennetze können Gegenstände in das Cockpit eindringen und gegen den Kopf prallen oder der Kopf kann gegen den Käfig oder gegen Gegenstände außerhalb des Fahrzeugs schlagen. Selbst beim Tragen des besten Helmes kann das Verletzungsrisiko niemals vollständig ausgeschlossen werden. Allerdings belegen Statistiken, dass das Tragen eines Helmes das Risiko einer Verletzung des Gehirnes erheblich senkt. Verhalten Sie sich deshalb sicherheitsbewusst und tragen Sie während der Fahrt immer einen Helm.

Auswählen eines Helmes

Helme sollten gemäß den in Ihrer Region geltenden Vorschriften hergestellt worden sein und passen.

Ein Helm mit einem Gesichtsschutz ist vorzuziehen, da er auch vorn Schutz bietet. Er schützt auch gegen Fremdkörper, Steine, Insekten, Witterungseinflüsse usw.

Jethelme bieten nicht den gleichen Schutz für das Gesicht und das Kinn. Wenn Sie einen Jethelm tragen, sollten Sie einen Gesichtsschutz mit Schnappbefestigung und/oder eine Schutzbrille tragen. Eine herkömmliche Brille oder Sonnenbrille bietet dem Fahrer nicht ausreichend Schutz. Sie kann zerbrechen oder herunterfallen und lässt das Auftreffen von Wind und durch die Luft fliegenden Gegenständen auf die Augen zu.

Bei Winterbedingungen sollten immer eine Mütze, eine Balaklava und eine Gesichtsmaske mitgenommen oder getragen werden.

Benutzen Sie getönten Gesichtsschutz oder eine getönte Brille nur am Tag und nicht in der Nacht oder bei geringer Helligkeit. Benutzen Sie sie nicht, wenn sie Ihr Farberkennungsvermögen beeinträchtigt.

Sonstige Fahrbekleidung

Schuhwerk

Tragen Sie immer die Zehen umschließendes Schuhwerk. Stabile Stiefel, die über den Fußknöchel reichen und nicht rutschende Sohlen haben, bieten mehr Schutz und sorgen für einen festen Halt auf der Fußstütze.

Vermeiden Sie das Tragen von langen Schnürsenkeln, die sich im Gas- oder Bremspedal verfangen können.

Bei Winterbedingungen eignen sich gummibesohlte Stiefel mit Obermaterial aus Nylon oder Leder und herausnehmbarem Filzfutter.

Vermeiden Sie das Tragen von Gummistiefeln. Gummistiefel können hinter oder zwischen den Pedalen eingeklemmt werden und den einwandfreien Betrieb der Pedal beeinträchtigen.

Handschuhe

Geschlossene Fingerhandschuhe schützen die Hände vor Wind, Sonne, Hitze, Kälte und umherfliegenden Gegenständen. Mit gut passenden Handschuhen lässt sich das Lenkrad besser greifen und wird der Ermüdung der Hände

entgegengewirkt. Stabile, verstärkte Motorrad- oder Quadhandschuhe schützen die Hände bei einem Unfall oder einem Überschlag. Wenn die Handschuhe zu groß sind, kann sich die Bedienung der Bedienelemente als schwierig gestalten.

Bei Winterbedingungen sollten Sie Ihre Hände mit Motorschlitten-Handschuhen schützen, die ausreichend isolieren und die Nutzung von Daumen und Fingern zur Bedienung der Bedienelemente zulassen.

Jacken, Hosen und Fahranzüge

Tragen Sie eine Jacke oder ein langärmeliges Oberteil und eine lange Hose oder einen kompletten Fahranzug. Qualitätsschutzbekleidung für den Quadbedarf sorgt für Wohlbehagen und sorgt dafür, dass Sie sich auch bei schlechten Witterungsbedingungen voll auf die Fahrt konzentrieren können. Bei einem Unfall senkt gute Qualitätsschutzbekleidung aus stabilem Material das Verletzungsrisiko oder verhindert unter Umständen eine Verletzung.

Schützen Sie sich beim Fahren bei niedrigen Temperaturen vor Unterkühlung. Unterkühlung kann zu Konzentrationsverlust, zu langsamer Reaktion und zum Verlust gleichmäßiger, präziser Muskelbewegung führen. Bei kalten Witterungsverhältnissen ist das Tragen angemessener Schutzbekleidung, z. B. winddichte Jacke und isolierende Kleidungsschichten, äußerst wichtig. Selbst wenn Sie bei moderaten Temperaturen fahren, kann Ihnen aufgrund des Windes sehr kalt werden.

Geeignete Schutzbekleidung für Fahren bei kalten Witterungsverhältnissen kann beim Anhalten als zu warm empfunden werden. Tragen Sie mehrere Kleidungsschichten. So können Sie, wenn Ihnen zu warm wird, eine oder mehrere Schichten ausziehen. Das Tragen von Schutzbekleidung mit einer winddichten Außenschicht kann verhindern, dass kalte Luft an Ihre Haut gelangt.

Regenbekleidung

Wenn Sie bei nasser Witterung fahren müssen, empfiehlt sich das Tragen eines Regenanzuges oder eines wasserdichten Fahranzuges. Bei langen Fahrten empfiehlt es sich, Regenbekleidung mitzuführen. Ein trockener Fahrer fühlt sich viel wohler und ist viel aufmerksamer als ein durchnässter.

Gehörschutz

Längere Belastung der Ohren durch Wind- und Motorgeräusche können zu bleibender Gehörschädigung führen. Das richtige Tragen von Gehörschutz, z. B. Gehörschutzstöpsel, kann vor Gehörschädigung schützen. Prüfen Sie die in Ihrer Region geltenden Gesetze, bevor Sie Gehörschutzvorrichtungen benutzen.

UNFÄLLE VERMEIDEN

Überschläge und Umkippen vermeiden

Side-by-Side-Fahrzeuge verhalten sich anders als andere Fahrzeuge. Side-by-Side-Fahrzeuge sind für den Einsatz im Gelände entwickelt (erkennbar beispielsweise am Radstand, der Spurbreite, der Bodenfreiheit, der Aufhängung, am Antrieb, den Reifen) und kann daher in Situationen umkippen, in denen Fahrzeuge, die hauptsächlich für den Einsatz auf befestigten oder ebenen Flächen entwickelt wurden, nicht umkippen.

Ein Überschlag oder ein anderer Unfall kann bei abrupten Manövern wie engen Kurven oder starkem Beschleunigen oder Abbremsen in Kurven oder beim Fahren über Hügel oder Hindernisse schnell passieren. Abrupte Manöver oder aggressives Fahren können zu Überschlägen oder zum Verlust der Kontrolle über das Fahrzeug – selbst auf ebenem Boden – führen. Wenn sich das Fahrzeug überschlägt, können Teile Ihres Körpers (z. B. Arme, Beine oder Kopf), die sich nicht innerhalb des Fahrzeugs befinden, von dem Käfig oder der ROPS oder anderen Teilen des Fahrzeugs gequetscht oder eingeklemmt werden. Sie können sich auch durch Aufprall auf den Boden, das Cockpit oder anderen Gegenständen verletzen.

So verringern Sie das Risiko eines Überschlags:

- Beim Abbiegen besonders vorsichtig sein.
 - Drehen Sie das Lenkrad nicht zu weit oder zu schnell. Richten Sie sich nach Ihrer Geschwindigkeit und der Umgebung. Passen Sie Ihre Lenkbefehle an die Geschwindigkeit und die Umgebungsbedingungen an.
 - Verlangsamen Sie das Fahrzeug vor dem Einfahren in eine Kurve. Vermeiden Sie das Bremsen in Kurven.
 - Beim Abbiegen plötzliches oder starkes Beschleunigen vermeiden, auch aus dem Stand oder bei geringer Geschwindigkeit.
- Keinesfalls folgende Fahrmanöver ausführen: Kreiseln des Fahrzeugs mit durchdrehenden Reifen, Schleudern, Rutschen, Schlingern, Springen oder sonstige Fahrtricks. Wenn das Fahrzeug droht, zu schleudern oder zu rutschen, lenken Sie gegen. Treten Sie keinesfalls mit voller Wucht auf das Bremspedal und blockieren Sie nicht die Räder.
- Meiden Sie befestigte Flächen. Dieses Fahrzeug ist nicht für den Einsatz auf befestigten Flächen ausgelegt. Bei Fahrt auf befestigtem Flächen steigt das Risiko eines möglichen Überschlags. Wenn Sie auf befestigten Flächen fahren müssen, bewegen Sie das Lenkrad bei Kurvenfahrt Stück für Stück, fahren Sie langsam und vermeiden Sie abruptes Beschleunigen und Bremsen.

Dieses Fahrzeug kann sich auf schrägen Flächen oder unebenem Boden seitlich überschlagen oder es kann nach vorn oder hinten kippen.

- Vermeiden Sie schräges Befahren von Hügeln (folgen Sie der Steigung oder dem Gefälle und vermeiden Sie das Befahren von steilen Abschnitten). Befahren Sie Steigungen und Gefälle nach Möglichkeit gerade und nicht schräg. Wenn Sie einen Hügel schräg befahren müssen, gehen Sie äußerst vorsichtig vor und meiden Sie rutschige Flächen, Gegenstände und Absenkungen. Wenn Sie merken, dass das Fahrzeug beginnt, sich zu überschlagen oder seitlich zu rutschen, lenken Sie nach Möglichkeit bergab.
- Meiden Sie steile Hügel und beachten Sie die Verfahren zum Hinauf- und Hinabfahren von Hügeln in dieser Anleitung.

- Plötzliche Veränderungen im Gelände wie z. B. Löcher, Vertiefungen, Erd-
dämme, weicherer oder härterer Boden oder andere Ungleichmäßigkeiten
können zum Umkippen des Fahrzeugs oder zu Instabilität führen. Beobach-
ten Sie das Gelände vor Ihnen und verringern Sie in ungleichmäßigem Ge-
lände die Geschwindigkeit.

Dieses Fahrzeug verändert beim Tragen oder Ziehen von Lasten sein Fahrverhalten.

- Verringern Sie die Geschwindigkeit und befolgen Sie die Anweisungen in die-
sem Handbuch, wenn Sie Lasten transportieren oder einen Anhänger ziehen.
- Meiden Sie Hügel und unwegsames Gelände.
- Längeren Bremsweg einkalkulieren.

Stellen Sie sich darauf ein, dass sich das Fahrzeug überschlagen könnte.

- Befestigen Sie Seitennetz und Sicherheitsgurte, auch um ein Herausragen
Ihrer Arme oder Beine zu vermeiden.
- Fassen Sie während der Fahrt niemals den Käfig oder die ROPS an. Ihre
Hände können bei einem Überschlag zwischen dem Käfig oder der ROPS
und dem Boden gequetscht werden. Halten Sie sich mit Ihren Händen am
Lenkrad oder an den Haltegriffen fest.
- Versuchen Sie niemals, einen Überschlag mit Ihren Armen oder Beinen zu
verhindern. Wenn Sie das Gefühl haben, dass das Fahrzeug droht, umzukip-
pen oder sich zu überschlagen, sollte der Fahrer mit beiden Händen das
Lenkrad halten und seinen linken Fuß fest auf die Fußstütze stellen. Der Bei-
fahrer sollte beide Hände am Handgriff halten und beide Füße fest auf den
Boden stellen.

Zusammenstöße vermeiden

Dieses Fahrzeug kann hohe Geschwindigkeiten erreichen. Bei hohen Geschwin-
digkeiten besteht ein erhöhtes Risiko, dass die Kontrolle über das Fahrzeug ver-
loren wird, besonders bei anspruchsvollen Geländebedingungen. Außerdem ist
das Verletzungsrisiko bei einem Zusammenstoß größer. Fahren Sie niemals mit
zu hohen Geschwindigkeiten. Fahren Sie immer mit einer Geschwindigkeit, die
dem Gelände, der Sichtweite, den Betriebsbedingungen und Ihrer Erfahrung an-
gepasst ist. Erwägen Sie, den Performance Schlüssel nur dann einzusetzen,
wenn die Umgebungsbedingungen maximale Geschwindigkeit und Beschleunig-
ung zulassen.

Fahren Sie dieses Fahrzeug nie auf öffentlichen Straßen, Landstraßen oder
Schnellstraßen, nicht befestigte Straßen oder Schotterstraßen eingeschlossen.
Beim Fahren auf Landstraßen oder Schnellstraßen könnte es zu einem Zusam-
menstoß mit einem anderen Fahrzeug kommen. Dieses Fahrzeug ist nicht für
das Fahren auf Straßen ausgelegt. Es erfüllt beispielsweise nicht die für Autom-
obile im Straßenverkehr geltenden Kraftfahrzeugsicherheitsanforderungen. In vie-
len Ländern ist das Fahren mit diesem Fahrzeug auf öffentlichen Straßen
verboten.

Dieses Fahrzeug verfügt nicht über die gleichen Aufprall-Schutzvorrichtungen
wie ein herkömmliches Auto für den Straßenverkehr. So finden sich bei diesem
Fahrzeug beispielsweise keine Airbags, das Cockpit ist nicht vollständig ge-
schlossen und das Fahrzeug wurde nicht für Zusammenstöße mit anderen Fahr-
zeugen konzipiert. Deshalb ist es besonders wichtig, die Sicherheitsgurte

anzulegen, die Seitennetze zu befestigen und einen zugelassenen Helm zu tragen.

FAHREN MIT IHREM FAHRZEUG

Übungen

Bevor Sie losfahren, ist es besonders wichtig, sich mit dem Fahrverhalten des Fahrzeugs durch Üben in sicherer Umgebung vertraut zu machen. Es wird auch empfohlen, nach Möglichkeit einen offiziellen Übungskurs zu besuchen, um Ihre Fahrfähigkeiten und Ihre Kenntnis über das Fahrzeug zu verbessern.

Suchen Sie sich eine geeignete Fläche, auf der Sie die folgenden Übungen durchführen können. Sie sollte mindestens 45 m (150 ft) mal 45 m (150 ft) groß und frei von Hindernissen wie Bäume und Steine sein. Sobald Sie eine geeignete Fläche ausfindig gemacht haben, führen Sie die folgenden Übungen durch.

Kurvenfahren üben

Unfälle passieren am häufigsten während Kurvenfahrt. Das Fahrzeug verliert schneller an Traktion und kann sich leichter überschlagen, wenn Sie das Lenkrad zu sehr einschlagen oder zu schnell fahren. Verlangsamen Sie das Fahrzeug vor dem Einfahren in eine Kurve.

- Üben Sie zuerst das Fahren von leichten Rechtskurven bei sehr geringer Geschwindigkeit. Gehen Sie vor der Kurve vom Gas und geben Sie in der Kurve langsam wieder Gas.
- Wiederholen Sie diese Kurvenfahrübung, geben Sie diesmal allerdings während der Kurvenfahrt gleich viel Gas.
- Wiederholen Sie schließlich die Kurvenfahrübung mit leicht zunehmender Geschwindigkeit.
- Üben Sie danach das Fahren von Linkskurven.

Achten Sie darauf, wie sich das Fahrzeug bei diesen unterschiedlichen Übungen verhält. Wir empfehlen Ihnen, vor Kurven vom Gas zu gehen, um das Einleiten der Richtungsänderung zu vereinfachen. Sie werden merken, dass die Querkräfte mit der Geschwindigkeit und Ihrem Lenkbefehl zunehmen. Die Querkräfte sollten so gering wie möglich gehalten werden, damit sie nicht zu einem Überschlag des Fahrzeugs führen.

Wenden üben

Üben Sie das Wenden.

- Beschleunigen Sie langsam auf eine niedrige Geschwindigkeit und drehen Sie anschließend das Lenkrad langsam nach rechts, bis Sie gewendet haben.
- Wiederholen Sie die Wendeübung mit verschiedenen Lenkbefehlen und immer bei sehr niedriger Geschwindigkeit.
- Üben Sie danach das Wenden nach links.

Wie bereits in dieser Anleitung erwähnt sollten Sie nicht auf befestigten Flächen fahren, da sich sonst das Fahrzeugverhalten ändert und sich das Risiko eines möglichen Überschlags erhöht.

Bremsen üben

Üben Sie das Bremsen, um sich mit dem Ansprechverhalten der Bremse vertraut zu machen.

- Führen Sie dies zuerst bei niedriger Geschwindigkeit aus und erhöhen Sie schließlich die Geschwindigkeit.

- Üben Sie das Bremsen auf gerader Strecke bei unterschiedlichen Geschwindigkeiten und mit unterschiedlichem Bremsdruck.
- Üben Sie Notbremsungen. Optimale Bremswirkung wird auf gerader Strecke bei hohem Druck auf das Bremspedal, ohne dabei die Räder zu blockieren, erreicht.

Denken Sie daran, dass der Bremsweg von der Geschwindigkeit des Fahrzeugs, der Belastung des Fahrzeugs und dem Bodenbelag abhängt. Außerdem spielen der Zustand der Reifen und der Bremsen eine große Rolle.

Rückwärtsfahren üben

Der nächste Schritt umfasst die Benutzung des Rückwärtsgangs.

- Stellen Sie jeder Seite des Fahrzeugs eine Kegelmarkierung neben die Hinterräder. Bewegen Sie das Fahrzeug nach vorn, bis Sie die Kegelmarkierungen sehen können und halten Sie dann das Fahrzeug an. Nehmen Sie zur Kenntnis, welcher Abstand erforderlich ist, damit Sie Hindernisse hinter Ihnen sehen.
- Machen Sie sich damit vertraut, wie sich das Fahrzeug im Rückwärtsgang verhält und wie es auf Lenkbefehle reagiert.
- Üben Sie das Zurückstoßen mit geringer Geschwindigkeit.

Motor-Notausschaltung üben

Üben Sie das schnelle Ausschalten des Motors in einem Notfall.

- Drehen Sie den Schlüssel bei niedriger Geschwindigkeit des Fahrzeugs einfach auf OFF.

Dies dient dazu, sich mit der Reaktion des Fahrzeugs beim Ausschalten des Motors während der Fahrt vertraut zu machen und sich an dieses Vorgehen zu gewöhnen, sodass es in Notfällen angewendet werden kann.

Es ist auch wichtig, anhalten und das Fahrzeug schnell verlassen zu können.

- Bringen Sie das Fahrzeug zum Stillstand.
- Lösen Sie den Sicherheitsgurt und das Netz, um aus dem Fahrzeug auszusteigen.

Fahren im Gelände

Das Fahren abseits von Straßen und Wegen ist gefährlich. Jedes Gelände, das nicht ausdrücklich für das Befahren mit Fahrzeugen vorbereitet wurde, stellt grundsätzlich eine Gefahr dar, da hier die Bodensubstanz, die Beschaffenheit des Bodens und die genaue Steilheit unvorhersagbar sind. Das Gelände selbst stellt eine kontinuierliche, potenzielle Gefährdung dar, die jeder, der sich hier bewegt, bewusst akzeptieren muss.

Ein Fahrer, der ein Fahrzeug abseits von Straßen und Wegen fährt, muss immer den sichersten Weg mit äußerster Vorsicht auswählen und das vor ihm liegende Gelände genauestens im Auge behalten. Das Fahrzeug darf keinesfalls von jemandem gefahren werden, der mit den für das Fahrzeug geltenden Fahrhinweisen nicht vollständig vertraut ist. Ferner darf das Fahrzeug keinesfalls in steilem oder trügerischem Gelände gefahren werden.

Allgemeine Fahrtechniken

Allgemeine Tipps für das Fahren

Sorgfalt, Vorsicht, Erfahrung und Können beim Fahren sind die besten Vorsichtsmaßnahmen gegen die Gefährdungen, die das Fahren mit diesem Fahrzeug mit sich bringt.

Wann immer der geringste Zweifel daran besteht, dass das Fahrzeug sicher um ein Hindernis oder durch ein bestimmtes Gelände gelenkt werden kann, wählen Sie eine alternative Strecke aus.

Beim Fahren im Gelände sind Leistung und Traktion entscheidend, nicht Geschwindigkeit. Fahren Sie niemals schneller, als Sichtweite und Ihre eigene Fähigkeit, eine sichere Route zu bestimmen, gestatten. Fahren Sie in einem unbekanntem Gelände immer langsam und mit größter Vorsicht. Achten Sie beim Fahren dieses Fahrzeugs immer auf sich ändernde Bedingungen im Gelände. Seien Sie besonders in übermäßig unwegsamem Gelände, auf übermäßig rutschigem, vereistem oder lockerem Boden vorsichtig.

Überwachen Sie das vor Ihnen liegende Gelände ständig auf plötzliche Veränderungen in Böschungen oder auf Hindernisse, wie etwa Felsen oder Baumstümpfe, durch die das Fahrzeug seine Stabilität verlieren und umkippen oder sich überschlagen könnte.

Nehmen Sie das Fahrzeug nie in Betrieb, wenn die Bedienelemente nicht normal funktionieren. Wenden Sie sich an einen Can-Am Off-Road-Vertragshändler.

Um jederzeit die volle Kontrolle über das Fahrzeug zu behalten, wird dringend empfohlen, mit den Händen das Lenkrad innerhalb der direkten Reichweite aller Bedienelemente zu umfassen. Dasselbe gilt sinngemäß für Ihre Füße. Um das Verletzungsrisiko für Beine und Füße so gering wie möglich zu halten, lassen Sie Ihren linken Fuß immer auf der Fußstütze und den rechten Fuß auf dem Boden. Wenn Sie darauf achten, keine Körperteile aus dem Cockpit zu strecken, verringern Sie die Gefahr, dass Gegenstände außerhalb des Fahrzeugs auf bzw. gegen Ihren Körper prallen.

Achten Sie auf Äste und andere Gegenstände, die in das Cockpit eindringen und auf Sie oder Ihre Beifahrer prallen könnten.

Fahren im Rückwärtsgang.

Beim Fahren im Rückwärtsgang prüfen Sie immer, dass sich hinter dem Fahrzeug keine Personen oder Hindernisse befinden. Achten Sie auf den toten Winkel. Wenn die Umstände das Fahren im Rückwärtsgang zulassen, fahren Sie langsam und vermeiden Sie das Fahren enger Kurven.

WARNUNG

Lenkbefehle beim Rückwärtsfahren können schnell einen Überschlag auslösen.

NOTIZ:

Beim Fahren im Rückwärtsgang werden die Motordrehzahl und folglich die Geschwindigkeit begrenzt.

 **WARNUNG**

Beim Hinabfahren eines Hügels im Rückwärtsgang kann die Drehzahl durch die auf das Fahrzeug wirkende Schwerkraft höher als die sichere Drehzahl steigen.

Straßen überqueren

Wenn Sie eine Straße überqueren müssen, achten Sie darauf, dass Sie links und rechts auf nahenden Verkehr blicken können und Ihnen auf der gegenüberliegenden Seite der Straße ein Ausgang zur Verfügung steht. Fahren Sie möglichst direkt und in einer geraden Linie zu diesem Ausgang. Führen Sie keine intensiven Richtungsänderungen und beschleunigen Sie nicht abrupt, da sonst ein Überschlagsrisiko besteht. Fahren Sie nicht auf Bürgersteigen oder Fahrradwegen, da diese Fußgängern bzw. Fahrradfahrern vorbehalten sind.

Fahren auf befestigten Flächen

Meiden Sie befestigte Flächen. Dieses Fahrzeug ist nicht für den Einsatz auf befestigten Flächen ausgelegt. Bei Fahrt auf befestigten Flächen steigt das Risiko eines möglichen Überschlags. Wenn Sie auf befestigten Flächen fahren müssen, bewegen Sie das Lenkrad bei Kurvenfahrt Stück für Stück, fahren Sie langsam und vermeiden Sie abruptes Beschleunigen und Bremsen.

Durchqueren von flachem Gewässer

Wasser kann eine Gefährdung darstellen. Wenn es zu tief ist, kann das Fahrzeug aufschwimmen und umkippen. Überprüfen Sie die Wassertiefe und die Strömung, bevor Sie versuchen, ein Gewässer zu überqueren. Für ein sicheres Durchqueren sollte das Wasser die Radmitte nicht übersteigen. Achten Sie auf rutschige Flächen wie Steine, Gras, Baumstämme usw. im Wasser und an den Ufern. Das Fahrzeug kann hier seinen Antrieb verlieren. Versuchen Sie nicht, mit hoher Geschwindigkeit ins Wasser zu fahren.

Wasser beeinträchtigt die Bremsleistung Ihres Fahrzeugs. Sorgen Sie durch mehrfaches Betätigen dafür, dass Ihre Bremsen wieder trocken werden, nachdem das Fahrzeug das Wasser verlassen hat.

In der Nähe von Wasser können Sie auch auf Matsch oder Sumpfland treffen. Seien Sie immer auf plötzliche "Löcher" oder Tiefenänderungen vorbereitet. Achten Sie auch immer auf Gefährdungen durch halb verdeckte Felsen, Baumstämme o.ä.

Fahren auf Schnee oder Eis

Wenn Sie das Fahrzeug vor der Fahrt kontrollieren, achten Sie besonders auf Stellen am Fahrzeug, an denen Ansammlungen von Schnee und/oder Eis die Sichtbarkeit der Schlussleuchte behindern, Lüftungsöffnungen verstopfen, Kühler und Ventilator blockieren oder die Bewegung von Bedienelementen

beeinträchtigen können. Prüfen Sie vor Fahrtbeginn, ob die Lenkung sowie das Gas- und das Bremspedal störungsfrei funktionieren.

Wenn dieses Fahrzeug auf einem schneebedeckten Pfad gefahren wird, wird die Reifenhaftung im Allgemeinen verringert, wodurch das Fahrzeug auf Befehle des Fahrers anders als gewöhnlich reagiert. Auf Flächen mit geringer Haftung reagiert das Fahrzeug nicht so schnell und präzise auf Lenkbefehle, die Bremswege sind länger und die Beschleunigung wird beeinträchtigt. Fahren Sie langsam und drehen Sie den Motor nicht hoch. Dadurch drehen nur die Räder durch und das Fahrzeug könnte übersteuern und wegrutschen. Vermeiden Sie starkes Bremsen. Das kann dazu führen, dass das Fahrzeug geradeaus rutscht. Noch einmal: Es ist ratsam, die Geschwindigkeit in Erwartung möglicherweise notwendiger Manöver zu verringern, sodass Ihnen genug Zeit und Abstand zum Reagieren bleibt und Sie die Kontrolle über das Fahrzeug behalten.

Wenn Sie Ihr Fahrzeug über eine mit losem Schnee bedeckte Fläche fahren, wird Schneestaub in der Sogturbulenz des sich bewegenden Fahrzeugs angesaugt und transportiert, sodass er in Kontakt mit einigen frei liegenden Komponenten einschließlich rotierender Teile wie Brems Scheiben kommt und sich auf diesen ansammelt oder schmilzt. Wasser, Schnee oder Eis können sich auf die Ansprechzeit des Bremssystems Ihres Fahrzeugs auswirken. Betätigen Sie die Bremsen möglichst oft, auch wenn dies zum Verringern der Fahrzeuggeschwindigkeit nicht erforderlich ist, um Eis- oder Schneeansammlungen zu verhindern und Bremsbeläge und -scheiben zu trocknen. Wenn Sie dies in relativ ungefährlichen Fahrsituationen tun, können Sie gleichzeitig die Haftung prüfen und feststellen, wie das Fahrzeug auf Ihre Befehle reagiert. Halten Sie das Brems- und das Gaspedal sowie die Bodenbleche stets frei von Schnee und Eis. Wischen Sie den Sitz, das Lenkrad, die Scheinwerfer und die Schlussleuchte möglichst oft frei, wenn sie von Schnee bedeckt sind.

Unter einer Schneedecke können sich Steine, Baumstümpfe und andere Objekte verbergen, und wenn der Schnee nass ist, kann er die Fahrbarkeit völlig behindern, da sich das Fahrzeug im Schneematsch festfahren oder die Traktion verlieren kann. Sehen Sie weit voraus und achten Sie immer auf Hinweise auf das Vorhandensein solcher Hindernisse. Umfahren Sie zweifelhafte Stellen. Fahren Sie nicht über zugefrorene Gewässer, bevor Sie sich davon überzeugt haben, dass das Eis das Gewicht des Fahrzeugs, der Fahrzeuginsassen und der Ladung im Fahrzeug tragen kann.

Am Ende jeder Fahrt empfiehlt es sich, das Fahrzeug und alle beweglichen Komponenten (Bremsen, Lenkungskomponenten, Antriebsanlage, Bedienelemente, Kühlerlüfter usw.) von Schnee- oder Eisansammlungen zu befreien. Aus nassem Schnee wird bei abgeschaltetem Fahrzeug Eis, das während der nächsten Kontrolle vor der Fahrt schwieriger zu entfernen ist.

Fahren auf Sand

Das Fahren auf Sand und über Sanddünen ist ebenfalls eine einzigartige Erfahrung. Es müssen hierbei jedoch einige grundsätzliche Vorsichtsmaßnahmen beachtet werden. In nassem, tiefem oder feinem Sand/Schnee kann die Traktion verloren gehen. Dadurch kann das Fahrzeug rutschen, zurückfallen oder sich festfahren. Suchen Sie in diesem Fall einen festeren Untergrund. Der beste Rat ist auch in diesem Fall wiederum, langsam zu fahren und auf die Bedingungen im Gelände zu achten.

Beim Fahren in Sanddünen ist es ratsam, das Fahrzeug mit einer antennenähnlichen Sicherheitsfahne auszustatten. Damit werden Sie von anderen über die nächste Sanddüne hinweg leichter gesehen. Fahren Sie vorsichtig weiter, wenn Sie eine andere Sicherheitsfahne vor sich sehen.

Fahren auf Kies, losen Steinen oder anderen rutschigen Flächen

Das Fahren auf einem Untergrund mit lockeren Steinen oder Kies ist ähnlich wie das Fahren auf Eis. Die Steuerung des Fahrzeugs wird auf diesen Flächen beeinträchtigt, was zu Rutschen und Umkippen, insbesondere bei hohen Geschwindigkeiten, führen kann. Darüber hinaus kann sich die Länge des Bremswegs verändern. Denken Sie daran, dass durch plötzliches Gasgeben oder Rutschen lockere Steine nach hinten in Richtung eines anderen Fahrers geschleudert werden können. Tun Sie dies niemals absichtlich.

Wenn Sie zu rutschen oder zu schleudern beginnen, kann ein Gegenlenken hilfreich sein, um die Kontrolle über das Fahrzeug wieder zu erlangen. Ziehen Sie niemals die Bremsen an und blockieren die Räder.

Hindernisse überqueren

Schalten Sie für das Überqueren von Hindernissen in den Bereich für niedrige Geschwindigkeit (L).

Hindernisse auf der "Route" müssen vorsichtig überquert werden. Hierzu gehören Steine, umgestürzte Bäume und Vertiefungen. Wann immer möglich müssen Sie sie umgehen. Bedenken Sie, dass bestimmte Hindernisse zu groß und gefährlich sind, um überquert zu werden. Sie müssen sie also umgehen. Generell sollten Sie niemals versuchen, ein Hindernis, welches die Bodenfreiheit des Fahrzeugs übersteigt, zu überqueren. Kleine Steine oder kleine umgefallene Bäume können gefahrlos überquert werden. Nähern Sie sich dem Hindernis mit geringer Geschwindigkeit und wenn möglich in einem rechten Winkel. Passen Sie Ihre Geschwindigkeit an, ohne den Schwung zu verlieren, und geben Sie nicht abrupt Gas. Der Beifahrer muss den Handgriff fest umfassen und beide Füße fest auf den Boden pressen. Halten Sie das Lenkrad fest, ohne dabei Ihre Fäuste zu schließen und überqueren Sie das Hindernis. Bedenken Sie, dass das Hindernis rutschig sein oder sich beim Überqueren bewegen kann.

Bedingungen beim Befahren von Hügeln

Beim Befahren von Hügeln oder schrägen Flächen sind zwei Dinge besonders wichtig: Seien Sie auf rutschige Flächen, auf Geländeänderungen und auf Hindernisse vorbereitet und stützen Sie sich im Fahrzeug wie beschrieben ab bzw. halten Sie sich im Fahrzeug wie beschrieben fest. Das Befahren eines Hügels mit übermäßig rutschigem oder lockerem Boden kann zum Verlust der Kontrolle über das Fahrzeug führen. Wenn die Spitze eines Hügels mit hoher Geschwindigkeit passieren, bleibt Ihnen möglicherweise nicht genug Zeit, sich auf das Gelände auf der anderen Seite vorzubereiten. Vermeiden Sie das Parken auf Abhängen. Stellen Sie den Schalthebel immer auf PARK, wenn das Fahrzeug angehalten oder geparkt wird, besonders auf Steigungen und Gefällen, damit ein Wegrollen verhindert wird. Wenn Sie auf einer steilen Steigung oder einem steilen Gefälle parken müssen, blockieren Sie die Räder mit Steinen oder Ziegeln.

Bergauf Fahren

Schalten Sie für das Bergauffahren in den Bereich für niedrige Geschwindigkeit (L).

Dank seiner Konfiguration hat dieses Fahrzeug eine ausgezeichnete Traktion beim Bergauffahren. Dadurch ist ein Umkippen möglich, bevor die Traktion verloren geht. Häufig liegen beispielsweise Geländesituationen vor, in der die Spitze eines Bergs so erodiert ist, dass sich diese Spitze sehr steil erhebt. Dieses Fahrzeug wurde nicht für das Befahren eines solchen Geländes konstruiert. Nehmen Sie eine alternative Route.

Es ist ferner vorteilhaft, die Geländebedingungen auf der anderen Seite des Hügels oder der Böschung bereits zu kennen. Nur allzu häufig sind dort steile Abhänge oder Böschungen zu finden, die ein Überqueren oder einen Abstieg unmöglich machen.

Wenn Sie merken, dass die Steigung zum Befahren zu steil ist, bremsen Sie, um das Fahrzeug zum Stillstand zu bringen. Legen Sie den Rückwärtsgang (R) ein, fahren Sie den Hügel mit betätigtem Bremspedal zum Halten einer möglichst niedrigen Geschwindigkeit rückwärts hinunter. Versuchen Sie nicht, mit dem Fahrzeug zu wenden. Lassen Sie das Fahrzeug niemals im Leerlauf einen Hügel hinunterrollen. Bremsen Sie nicht zu sehr, da sonst ein erhöhtes Überschlagsrisiko besteht.

Bergab Fahren

Mit diesem Fahrzeug können steile Strecken besser hinauf- als hinabgefahren werden. Daher ist es wesentlich, sich zu vergewissern, dass eine sichere Route für den späteren Abstieg vorhanden ist, bevor Sie einen Abhang hinauffahren.

Wenn Sie die Geschwindigkeit verringern, während Sie einen rutschigen Hang hinunterfahren, kann das Fahrzeug zu rutschen beginnen. Halten Sie eine stetige Geschwindigkeit und/oder beschleunigen Sie etwas, um die Kontrolle wieder zu gewinnen. Treten Sie keinesfalls mit voller Wucht auf das Bremspedal und blockieren Sie nicht die Räder.

Seitliches Fahren am Abhang

Seitliches Fahren am Abhang (Überqueren einer Steigung anstelle von oben nach unten zu fahren) sollte immer vermieden werden. Falls es dennoch erforderlich wird, seien Sie äußerst vorsichtig. Das Queren steiler Anstiege kann zu Überschlagen führen. Ein rutschiger oder lockerer Erdboden könnte ferner zu nicht kontrollierbarem, seitlichem Rutschen führen. Umgehen Sie alle Hindernisse oder Vertiefungen, durch die das Fahrzeug auf einer Seite stärker als auf der anderen angehoben wird. Dies kann einen Überschlag verursachen. Wenn Sie merken, dass das Fahrzeug beginnt, sich zu überschlagen oder seitlich zu rutschen, lenken Sie nach Möglichkeit bergab.

WARNUNG

Gehen Sie beim Laden und Transport von Flüssigkeitsbehältern vorsichtig vor. Diese können die Stabilität des Fahrzeugs beeinträchtigen, wenn an der Seite von Hängen gefahren wird, da sie das Risiko eines Überschlagens erhöhen.

Steile Böschungen

Dieses Fahrzeug wurde nicht für das Befahren von Steilabfällen konstruiert. Dieses Fahrzeug "schleift auf" und stoppt gewöhnlich, wenn entweder die vorderen oder hinteren Räder über eine Böschung fahren. Wenn diese Böschung steil oder tief ist, senkt sich das Fahrzeug vorne ab und überschlägt sich.

Vermeiden Sie es, über Böschungen zu fahren. Wenden Sie das Fahrzeug und wählen Sie eine andere Route aus.

Freizeiteinsatz, Fahren in Gruppen, Fahren über lange Distanzen

Respektieren Sie die Rechte und Einschränkungen durch Dritte. Halten Sie sich immer aus Gebieten fern, die für eine andere Nutzung des Geländes gedacht sind. Dazu gehören Wege für Motorschlitten, Reitwege, Skilanglaufloipen, Routen für Mountainbiker usw. Gehen Sie niemals davon aus, dass sich keine anderen Benutzer auf Ihrer Route befinden. Halten Sie sich immer rechts und fahren Sie keinesfalls zickzack von einer Seite des Weges auf die andere. Seien Sie immer darauf vorbereitet, zu stoppen oder zur Seite auszuweichen, wenn ein anderer Benutzer des Wegs vor Ihnen erscheint.

Werden Sie Mitglied eines Side-by-Side-Fahrzeug-Clubs in Ihrer Nähe. Dort erhalten Sie eine Karte und entsprechende Ratschläge oder Informationen darüber, wo Sie fahren können. Wenn es in Ihrer Nähe keinen Club gibt, helfen Sie doch dabei, einen Club zu gründen. Das Fahren in einer Gruppe und die verschiedenen Aktivitäten in Clubs machen viel Spaß und sind immer eine gute soziale Erfahrung. Betätigen Sie dieses Fahrzeug niemals unter Einfluss von Alkohol oder Drogen, müde oder krank.

Halten Sie immer einen Sicherheitsabstand zu anderen Fahrern ein. Den richtigen Sicherheitsabstand bestimmen Sie mithilfe Ihrer eigenen Beurteilung der Geschwindigkeit, der Geländebedingungen, des Wetters, der mechanischen Bedingungen Ihres Fahrzeugs und des Vertrauens in das Urteilsvermögen der anderen Fahrer um Sie herum. Ebenso wie andere motorisierte Fahrzeuge kann auch dieses Fahrzeug nicht sofort zum Stillstand kommen.

Teilen Sie vor Fahrtbeginn einer anderen Person mit, wo Sie fahren wollen und wann Sie wahrscheinlich zurückkehren.

Je nach Länge Ihrer Fahrt nehmen Sie zusätzliches Werkzeug und Ausrüstungen für den Notfall mit. Klären Sie vor Fahrtantritt, wo Sie zusätzlichen Kraftstoff erhalten können. Seien Sie auf alle möglichen Bedingungen vorbereitet, auf die Sie treffen könnten. Das Mitnehmen einer Erste-Hilfe-Ausrüstung ist immer eine Überlegung wert.

Umwelt

Einer der Vorteile dieses Fahrzeugs besteht darin, dass Sie damit die viel genutzten und belebten Wege verlassen und sich weit weg von den meisten Siedlungen aufhalten können. Sie müssen der Natur jedoch immer den nötigen Respekt entgegen bringen und auf die Rechte anderer achten, sich an der Natur zu erfreuen. Fahren Sie nicht in Gebieten, die aus Sicht des Umweltschutzes empfindlich sind. Fahren Sie keinesfalls über Forstbestände oder Büsche und Sträucher. Fällen Sie keinesfalls Bäume oder demontieren Sie Zäune. Lassen

Sie keinesfalls Ihre Räder durchdrehen und zerstören Sie nicht den Erdboden. "Bewegen Sie sich rücksichtsvoll".

Dieses Geländefahrzeug kann Waldbrände verursachen, wenn sich Schmutz in der Nähe des Auspuffs oder anderer heißer Motorkomponenten ansammelt, sich entzündet und dann in trockenes Gras fällt. Vermeiden Sie, in Nassbereichen zu fahren, durch Tundramoor oder hohes Gras, wo sich Schmutz aufbauen kann. Sollten Sie in solchen Bereichen fahren, inspizieren und entfernen Sie sämtlichen Schmutz von Ihrem Motor und anderen heißen Komponenten. Einzelheiten siehe *Fahrzeugpflege*.

Das Jagen von Wild ist in vielen Gebieten illegal. Wild kann auch durch Erschöpfung sterben, wenn es mit einem motorisierten Fahrzeug gejagt wurde. Wenn Sie auf Tiere treffen, halten Sie an, verhalten sich ruhig und seien Sie vorsichtig. Damit werden Sie um eine schöne Erinnerung in Ihrem Leben bereichert.

Halten Sie sich an die Regel: "Alles, was du mitbringst, nimm auch wieder mit nach Hause!" Werfen Sie keinen Müll weg. Entzünden Sie Lagerfeuer nur, wenn Sie eine Genehmigung dazu haben – und auch dann nur in weiter Entfernung von trockenen Gebieten. Durch die Gefährdungen, die Sie dadurch auf Ihrem Weg verursachen, könnten Sie oder andere heute oder an einem der folgenden Tage verletzt werden.

Respektieren Sie Felder und landwirtschaftlich genutzte Gebiete. Holen Sie immer die Erlaubnis des Eigentümers ein, bevor Sie über Privatbesitz fahren. Respektieren Sie die Ernte auf den Feldern, Tiere in der Landwirtschaft und die Grenzen fremden Eigentums.

Verschmutzen Sie keine Bäche, Seen oder Flüsse und nehmen Sie keine Veränderungen am Motor oder am Abgassystem des Fahrzeugs vor und demontieren Sie keine Komponenten des Systems, da sich sonst die Emissionen des Fahrzeugs verändern.

BEWEGEN VON LADUNGEN UND VERRICHTEN VON ARBEITEN

Arbeiten mit Ihrem Fahrzeug

Mit Ihrem Fahrzeug können Sie einige unterschiedliche LEICHTE Aufgaben erledigen, angefangen vom Schneeräumen bis hin zum Schleppen von Holz oder Transportieren von Lasten. Ihr Can-Am Off-Road-Vertragshändler hält vielfältiges Zubehör für Sie bereit. Um mögliche Verletzungen zu vermeiden, richten Sie sich nach den Anleitungen und Warnhinweisen zu dem jeweiligen Zubehör. Halten Sie immer die zulässigen Zuladungsgrenzen des Fahrzeugs ein. Eine Überladung des Fahrzeugs kann die Komponenten des Fahrzeugs überbeanspruchen und zu einem Ausfall führen. Vermeiden Sie jede körperliche Überanstrengung durch Anheben oder Ziehen schwerer Lasten oder durch Schieben des Fahrzeugs.

WARNUNG

Montierte Maschinen müssen auf den Boden gesenkt werden, bevor Sie die Zugmaschine verlassen.

Transport von Lasten

WARNUNG

Stellen Sie sicher, dass alle Zubehörteile, Lasten und losen Gegenstände ordnungsgemäß gesichert sind, oder entladen Sie sie, um zu verhindern, dass sie auf die Straße fallen und eine Gefahr für nachfolgende Fahrzeuge darstellen.

Jede Last, die das Fahrzeug trägt, beeinträchtigt das Fahrverhalten, die Stabilität und den Bremsweg des Fahrzeugs. Überschreiten Sie niemals die Ladekapazität des Fahrzeugs, die das Gewicht des Fahrers, des Beifahrers, der Ladung und des Zubehörs sowie die Stützlast einschließt.

Seien Sie sich immer bewusst, dass die "Ladung" verrutschen oder hinunterfallen und dadurch einen Unfall verursachen kann.

Wenn die gesamte Zuladung mehr als 390 kg (860 lb) beträgt, muss in einen niedrigen Gang geschaltet werden.

Maximale Zuladungsgrenze des Fahrzeugs

Kalifornische Modelle	612 kg (1.349 lb)	Schließt Fahrzeuginsassen, Ladung, Stützlast und Zubehörteile ein
Limited Modelle	555 kg (1.225 lb)	
Lone Star Modelle	748 kg (1.650 lb)	
Lone Star CAB Modelle	535 kg (1.180 lb)	
Modelle gemäß NRMM-Konformität	680 kg (1.499 lb)	

Maximale Zuladungsgrenze des Fahrzeugs		
Alle sonstigen Modelle	771 kg (1.1700 lb)	

Nachfolgend ein Beispiel für eine geeignete Verteilung der Fahrzeuggesamtmasse:

Beispiel für geeignete Ladungen				
Modelle mit einer Zuladungsgrenze von 771 kg (1.700 lb) entsprechend der Zuladungsgrenze für Ihr Modell anpassen.				
Fahrer und Mitfahrer	Beladung der Transportbox	Zubehör	Stützlast	Gesamtzuladung
330 kg (728 lb)	333 kg (734 lb)	40 kg (88 lb)	68 kg (150 lb)	771 kg (1.700 lb)

Um das Risiko zu verringern, die Kontrolle über das Fahrzeug zu verlieren oder Ladung zu verlieren, halten Sie diese Empfehlungen ein.

Fahrzeugeinstellungen beim Befördern von Ladung

Passen Sie die Einstellung der Aufhängung beim Transportieren von schwerer Ladung oder Mitfahrern entsprechend an.

Stellen Sie beim Transportieren von schwerer Ladung in der Transportbox oder beim Ziehen eines Anhängers den Schalthebel auf L (Bereich für niedrige Geschwindigkeit).

⚠️ WARNUNG
Wenn die gesamte Zuladung mehr als 390 kg (860 lb) beträgt, muss in einen NIEDRIGEN GANG geschaltet werden.

Beladen der Transportbox

HINWEIS
Beim Be- und Entladen sollten Sie die Höchstlast für die Ladeklappe nicht überschreiten. Schließen Sie die Ladeklappe immer vor der Fahrt, damit keine Ladung verloren geht.

Verstauen Sie Ihre Ladung so tief wie möglich – eine hoch gelagerte Ladung kann den Schwerpunkt des Fahrzeugs nach oben verlagern und die Stabilität verringern. Verteilen Sie die Ladung so weit vorn, so mittig und so gleichmäßig wie möglich.

Sichern Sie die Ladung mit den Verzurrhaken in der Transportbox. Verwenden Sie nur die Verzurrhaken am Boden der Transportbox. Befestigen Sie die Ladung nicht am Käfig oder an einer anderen Stelle des Fahrzeugs. Wenn Sie nicht richtig befestigt ist, kann die Ladung herunterrutschen oder -fallen und gegen Fahrzeuginsassen oder unbeteiligte Zuschauer prallen oder sich während der

Fahrt verschieben, wodurch das Fahrverhalten des Fahrzeugs beeinträchtigt wird.

Gegenstände, die über die Wände der Ladefläche hinausragen, können die Sicht des Fahrers beeinträchtigen und im Fall eines Unfalls umherfliegen. Ladungen, die seitlich überstehen, können sich in Büschen, Ästen oder anderen Hindernissen verfangen. Vermeiden Sie ein Verdecken oder Versperren der Bremsleuchten durch die Ladung. Stellen Sie sicher, dass keine Ladung über die Box hinausragt und dass die Ladung nicht Ihre Sicht oder die Kontrolle über das Fahrzeug beeinträchtigt.

Überladen Sie die Transportbox nicht.

Schließen Sie die Ladeklappe vor Fahrtbeginn.

⚠️ WARNUNG

Fahren Sie niemals mit geöffneter Ladeklappe.

Modell	Maximale Zuladung		
Kalifornische Modelle	Transportbox	272 kg (600 lb)	Gleichmäßig verteilt und sicher befestigt. So tief wie möglich gelagert, um den Schwerpunkt so tief möglich zu halten.
Alle sonstigen Modelle		454 kg (1.000 lb)	
Alle Modelle	Ladeklappe	113 kg (250 lb)	Nur während des Beladens der Transportbox. Fahren Sie niemals mit offener Ladeklappe.

Befördern von Ladung

Vermindern Sie Ihre Geschwindigkeit, wenn Sie eine Ladung befördern und nehmen Sie Kurven allmählich. Meiden Sie Hügel und unwegsames Gelände. Kalkulieren Sie einen längeren Bremsweg ein. Der Bremsweg dieses Fahrzeugs verlängert sich möglicherweise, wenn Sie schwere Lasten befördern, insbesondere auf Steigungen oder Gefällen.

Neigen der Transportbox

Die Transportbox lässt sich für einfaches Entladen neigen. Nutzen Sie die Auslösegriffe an den Seiten der Transportbox.

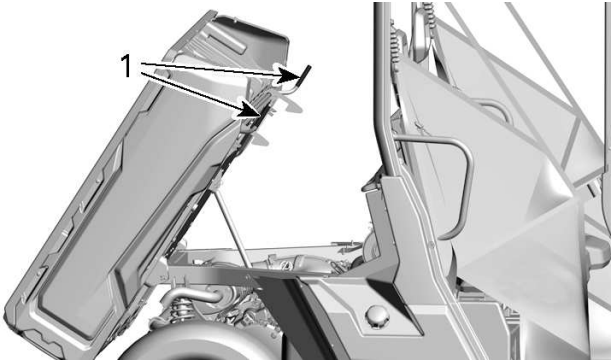

1. Auslösegriffe

HINWEIS

Schalten Sie beim Neigen der Transportbox stets den Motor aus.

⚠️ WARNUNG

- Vergewissern Sie sich vor Betätigung des Auslösegriffs stets, dass sich keine Personen hinter der Transportbox befinden.
- Das Gewicht der Ladung kann sich auf den Neigevorgang der Transportbox (neigen oder absenken) auswirken.
- Dieses Verhalten kann durch bestimmte Zubehörteile beim Öffnen und Schließen beeinflusst werden. Gehen Sie bei diesem Vorgang stets vorsichtig vor.

Seien Sie besonders vorsichtig bei der Bedienung der Ladeklappe und der Transportbox, da die Ladung während des Transports verrutscht sein könnte.

Drücken Sie die Transportbox einfach herunter, um diese abzusenken.

⚠️ WARNUNG

- Sie und sonstige beteiligte Personen sollten beim Absenken der Transportbox einen Sicherheitsabstand zur Transportbox und zur Fahrzeugrahmenverbindung halten.
- Achten Sie darauf, die Transportbox und die Ladeklappe vor Fahrtantritt zu verriegeln.
- Sorgen Sie dafür, dass sich keine Gegenstände zwischen der angehobenen Transportbox und dem Fahrzeugrahmen befinden, um ein ordnungsgemäßes Verriegeln der Transportbox beim Absenken zu gewährleisten.

Ziehen eines Gegenstands

HINWEIS

Das Ziehen von Anhängern erfordert eine ordnungsgemäß am Fahrzeug montierte und von BRP anerkannte Anhängervorrichtung.

Befestigen Sie eine zu ziehende Last niemals am Käfig oder am Zubehör, da sonst das Fahrzeug umkippen kann. Verwenden Sie zum Ziehen von Gegenständen nur die Anhängerkupplung (falls montiert) oder die Kurbelwinde (falls montiert).

Verwenden Sie in Notfällen den Abschlepphaken, um ein festgefahrenes Fahrzeug abzuschleppen.

Stellen Sie beim Ziehen einer Kette oder eines Kabels sicher, dass diese/s nicht durchhängt, bevor Sie starten. Halten Sie während des Ziehens die Spannung aufrecht.

Stellen Sie beim Ziehen einer Kette oder eines Kabels sicher, dass Sie progressiv bremsen. Die Trägheit der Ladung kann zu einer Kollision führen.

Halten Sie beim Ziehen eines Gegenstandes die maximale Anhängelast ein. Siehe nachstehend *Anhängerbetrieb*.

WARNUNG

Eine durchhängende Kette oder ein durchhängendes Kabel kann reißen und zurückschnappen.

Sorgen Sie beim Ziehen eines anderen Fahrzeugs dafür, dass eine Person die Kontrolle über das gezogene Fahrzeug hat. Es muss gebremst und gelenkt werden, damit verhindert wird, dass das Fahrzeug außer Kontrolle gerät.

Bevor Sie Lasten mit einer Winde ziehen, sehen Sie in den Anleitungen des Winden-Herstellers nach.

Verringern Sie Ihre Geschwindigkeit, wenn Sie einen Gegenstand ziehen und nehmen Sie Kurven allmählich. Meiden Sie Hügel und unwegsames Gelände. Versuchen Sie nicht, steile Hügel zu befahren. Kalkulieren Sie einen längeren Bremsweg ein, besonders auf Gefälle und wenn Sie einen Beifahrer mit an Bord haben. Achten Sie darauf, nicht zu schleudern oder zu rutschen.

Ziehen eines Anhängers

HINWEIS

Das Ziehen von Anhängern erfordert eine ordnungsgemäß am Fahrzeug montierte und von BRP anerkannte Anhängervorrichtung.

Das Fahren dieses Fahrzeugs mit einem Anhänger erhöht das Risiko eines Sturzes erheblich. Dies gilt insbesondere an schrägen Böschungen. Wenn ein Anhänger an dem Fahrzeug verwendet werden soll, stellen Sie sicher, dass seine Anhängerkupplung mit der Anhängerkupplung des Fahrzeugs kompatibel ist.

Achten Sie darauf, dass der Anhänger horizontal zum Fahrzeug ausgerichtet ist. (In bestimmten Fällen muss eine besondere Verlängerung an der Anhängerkupplung des Fahrzeugs installiert werden). Verwenden Sie Sicherheitsketten oder -kabel, um den Anhänger am Fahrzeug zu sichern.

Verringern Sie Ihre Geschwindigkeit, wenn Sie einen Anhänger ziehen und nehmen Sie Kurven allmählich. Meiden Sie Hügel und unwegsames Gelände. Versuchen Sie nicht, steile Hügel zu befahren. Kalkulieren Sie einen längeren Bremsweg ein, besonders auf Gefälle und wenn Sie einen Beifahrer mit an Bord haben. Achten Sie darauf, nicht zu schleudern oder zu rutschen.

Falsches Beladen eines Anhängers kann zum Verlust der Kontrolle über das Fahrzeug führen.

Stellen Sie stets sicher, dass die Ladung gleichmäßig auf dem Anhänger verteilt und befestigt ist. Ein gleichmäßig beladener Anhänger ist leichter zu kontrollieren.

Stellen Sie den Schalthebel zum Ziehen eines Anhängers stets auf L (Bereich für niedrige Geschwindigkeit) – der Bereich für niedrige Geschwindigkeit sorgt nicht nur für mehr Drehmoment, sondern trägt auch dem erhöhten Gewicht auf den Hinterrädern Rechnung.

Wenn Sie anhalten oder das Fahrzeug parken, blockieren Sie die Räder des Fahrzeugs und des Anhängers gegen mögliche Bewegungen.

Seien Sie vorsichtig, wenn Sie einen beladenen Anhänger vom Fahrzeug abhängen. Der Anhänger oder dessen Ladung könnte auf Sie oder andere kippen.

Halten Sie beim Ziehen eines Anhängers das maximale Zugdeichselgewicht und Anhängelast ein, die auf dem Aufkleber der Anhängerkupplung angegeben ist.

Stellen Sie sicher, dass zumindest etwas Gewicht auf der Zugdeichsel lastet.

WICHTIGE HINWEISSCHILDER AUF DEM FAHRZEUG (KANADA/USA)

Sicherheitsanhängeschild

Dieses Fahrzeug wird mit einem Anhängeschild und Hinweisschildern mit wichtigen Sicherheitsinformationen ausgeliefert.

Jede Person, die dieses Fahrzeug fährt, muss diese Informationen vor Fahrtantritt lesen und verstehen.

WARNUNG

DIESES FAHRZEUG IST FÜR DIE NUTZUNG IN DER FREIZEIT UND FÜR ALLGEMEINE SEKUNDÄRE DIENSTLICHE ANWENDUNGEN VORGESEHEN
KEIN BETREIBER UNTER 16 JAHRE

TRAININGSKURSE ZUM FAHREN EINES ROV SIND VERFÜGBAR. KONTAKTIEREN SIE IHREN HÄNDLER FÜR WEITERE INFORMATIONEN.

Lesen Sie die Bedienungsanleitung und die Sicherheitschilder und sehen Sie sich die Sicherheits-DVD an.
Befolgen Sie alle Anweisungen und Warnungen.

ÜBERPRÜFEN SIE MIT IHREM HÄNDLER DIE NATIONALEN ODER LOKALEN GESetze HIN SICHTLICH DES ROV-BETRIEBS.

Unschonmäßige Nutzung der Geländefahrzeuge kann zu schweren Verletzungen und zum Tod führen.

Bereiten Sie sich vor

- Schnallen Sie sich an und achten Sie darauf, dass Netze und Türen sicher eingeregelt sind.
- Tragen Sie einen zugelassenen Helm und zugelassene Schutzkleidung.

Jeder Fahrer muss in der Lage sein, mit dem Rücken gegen den Sitz zu sitzen, die Füße flach auf dem Boden oder die Fußstützen zu stellen und mit den Händen das Lenkrad und die Haltegriffe zu erreichen. Bleiben Sie vollständig im Fahrzeug.

Fahren Sie verantwortungsbewusst

Vermeiden Sie Kontrollverluste und Überschlänge:

- Vermeiden Sie abrupte Manöver, seitliches Gleiten, Rutschen oder Schlingern und fahren Sie keine anderen Tricks durch.
- Vermeiden Sie schnelle Beschleunigung beim Abbiegen, auch wenn das Fahrzeug vorher gestanden hat.

Verringern Sie vor einer Kurve die Geschwindigkeit.
Bereiten Sie sich auf Hügel, unwegsames Gelände, Spurrinnen und andere Veränderungen der Zugkraft und des Geländes vor. Meiden Sie befestigte Flächen.

Vermeiden Sie das Übersiqueren eines Abhangs (Fahren über Steigungen).
Überschlänge können zu ernsthaften Verletzungen und Tod führen, auch auf flachen, offenen Flächen.

Stellen Sie sicher, dass die Fahrer aufmerksam und vorausschauend sind

Wenn Sie das Gefühl haben, das Fahrzeug könnte kippen oder rollen, verringern Sie das Verletzungsrisiko folgendermaßen:
• Halten Sie sich fest am Lenkrad oder den Haltegriffen fest und stützen Sie sich ab.

• Achten Sie darauf, dass sich kein Teil Ihres Körpers aus irgendeinem Grund außerhalb des Fahrzeugs befindet.

Stellen Sie eine ordnungsgemäße Bedienung Ihres Fahrzeugs sicher

- Leisten Sie Ihren Beitrag, um Verletzungen zu vermeiden:
- Erlauben Sie kein nachlässiges oder rücksichtsloses Fahren.
- Stellen Sie sicher, dass Fahrer mindestens 16 Jahre alt sind und einen gültigen Führerschein besitzen.
- Lassen Sie niemanden fahren, der Alkohol oder Drogen zu sich genommen hat.
- Das Fahren auf öffentlichen Straßen ist nicht erlaubt (außer sie dienen als Zufahrtsstraße für Geländefahrzeuge) - Unfälle mit Autos und Lastwagen können vorkommen.
- Überschreiten Sie nicht die Sitzkapazität: Siehe die Informationen auf der Rückseite dieser Karte.



70-000004-DE

Kipptisch Testergebnis

BOMBARDIER RECREATIONAL PRODUCTS INC.
FAHRZEUGMODELL
KIPTISCH-ERGEBNIS

Messung der Seitenstabilität, in Grad, Beispiel, Standardfahrzeug (mit einem Fahrer und einer Passagierlast - 195 kg), wie vom Hersteller gemäß dem Kipptisch-Seitenstabilitätstest im ANSI / ROHVA-Standard für Freizeitgeländefahrzeuge gemessen.
Änderungen am Fahrzeug, Zubehör und die Beladung können die Seitenstabilität beeinträchtigen.

Trainingskurse für das ROV Fahrtraining sind verfügbar. Informationen erhalten Sie von Ihrem Händler und/oder rohva.org.

Besizlich der örtlichen und bundesstaatlichen Gesetze für Fahrten mit dem ROV wenden Sie sich an Ihren Händler.

DIESE ANHÄNGERPLOMBE DARF VOR DEM VERKAUF NICHT ENTFERNT WERDEN.

FAHRZEUG-MODELLNAME:
BESCHREIBUNG DESMOTORS:

EPA-ZERTIFIZIERT

NER (NORMALISIERTE EMISSIONSRATE) =

AUF EINER SKALA VON 0 BIS 10 (WERT 0 AM SAUBERSTEN IST)

BOMBARDIER RECREATIONAL PRODUCTS INC.
*VOR DEM VERKAUF NICHT ENTFERNEN.

Fahrzeugsitzplatzkapazität: Passagiere

70-000004-DE

DIESE ANHÄNGERPLOMBE KANN VOR DEM VERKAUF NICHT ENTFERNT WERDEN.

Sicherheitsschilder

Lesen und verstehen Sie alle Sicherheitshinweisschilder auf Ihrem Fahrzeug.

Diese Schilder wurden zur Sicherheit des Fahrers, der Passagiere und von Zuschauern am Fahrzeug angebracht.

Die folgenden Hinweisschilder befinden sich an Ihrem Fahrzeug und sollten als unveränderliche Fahrzeugbestandteile betrachtet werden. Sie müssen jederzeit sauber und sichtbar sein. Wenn sie fehlen oder beschädigt sind, müssen sie ersetzt werden. Sicherheitshinweisschilder

sind kostenlos. Wenden Sie sich an einen Can-Am Off-Road-Vertragshändler.

Nachdem Sie die Teile mit Warnungen ersetzt haben, stellen Sie sicher, dass Sie die entsprechenden Sicherheitswarnungen (kostenlos) bestellen, wenn sie nicht schon auf dem Ersatzteil angebracht sind.

NOTIZ:

Im Falle von Abweichungen zwischen den Angaben in dieser Anleitung und den Angaben auf dem Fahrzeug haben die Angaben auf den Schildern am Fahrzeug Vorrang gegenüber den Schildern in dieser Anleitung.

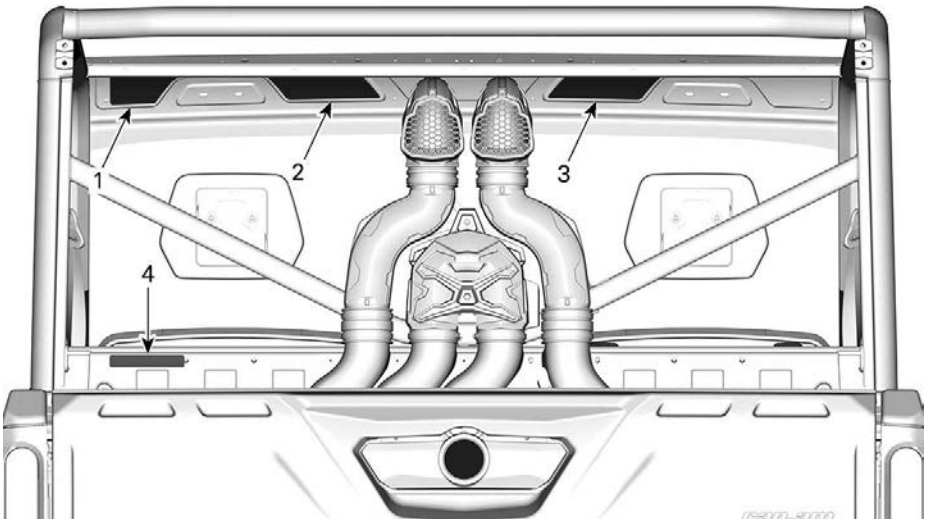

TYPISCH

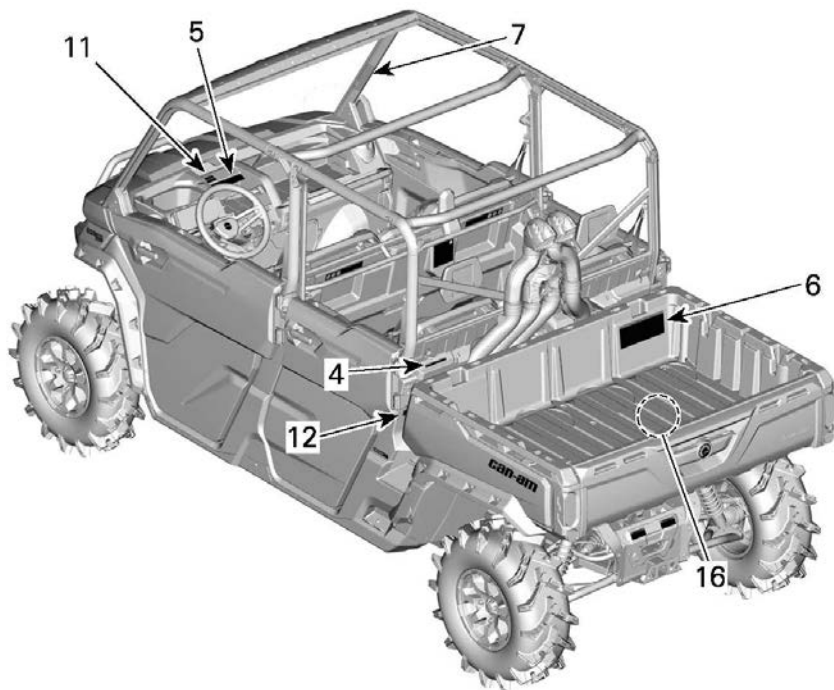

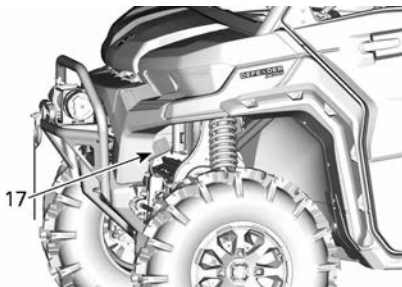
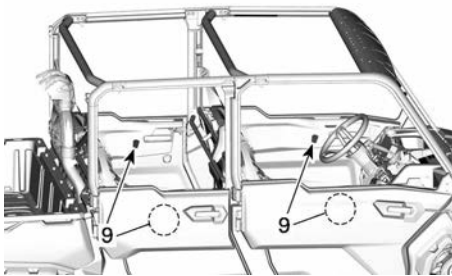
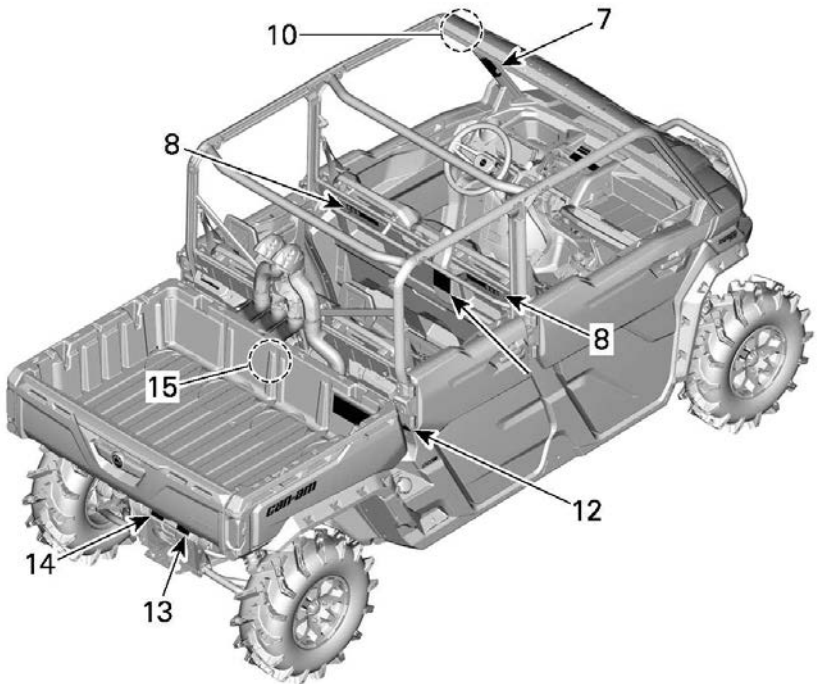

2. Allgemeine Warnung für den Betrieb
3. Warnung für Passagiere
4. Ziehen einer Last anhand des Käfigs
5. Auswahl 2WD/4WD/Vordere Differenzialsperre
6. Reifendruck und maximale Last
7. Überschlag
8. Hinterer Mitfahrer Überschlag
9. Volle Tür
10. Transport und Abschleppen des Fahrzeugs
11. Off-Road-Nutzung
12. Transportbox-Quetschpunkt
13. Ziehen eines Anhängers
14. Zug- und Stützlast
15. Kühlmittel heiß
16. Auspuff
17. Einbau der Seilwinde
18. Hinterer Mitfahrer Warnung

1. Allgemeine Warnung

Allgemeines Warnschild für den Betrieb

Modelle ohne KABINE

WARNUNG

Unsachgemäße Nutzung der Geländefahrzeuge kann zu schweren Verletzungen und zum Tod führen



8886 DE

Bereiten Sie sich vor

- Schnallen Sie sich an und achten Sie darauf, dass Netze und Türen sicher eingerastet sind.
- Tragen Sie einen zugelassenen Helm und zugelassene Schutzkleidung.
- Jeder Fahrer muss in der Lage sein, mit dem Rücken gegen den Sitz zu sitzen, die Füße flach auf dem Boden oder die Fußstützen zu stellen mit den Händen das Lenkrad und die Haltegriffe zu erreichen. Bleiben Sie vollständig im Fahrzeug.

Fahren Sie verantwortungsbewusst

Vermeiden Sie Kontrollverluste und Überschläge:

- Vermeiden Sie abrupte Manöver, seitliches Gleiten, Rutschen oder Schlingern und führen Sie keine , anderen Tricks durch.
- Vermeiden Sie schnelle Beschleunigung beim Abbiegen, auch wenn das Fahrzeug vorher gestanden hat.
- Verringern Sie vor einer Kurve die Geschwindigkeit.
- Bereiten Sie sich auf Hügel, unwegsames Gelände, Spurrinnen und andere Veränderungen der Zugkraft und des Geländes vor. Meiden Sie befestigte Flächen.
- Vermeiden Sie das Überqueren eines Abhangs (Fahren über Steigungen).

Modelle mit KABINE

WARNUNG

Unsachgemäße Nutzung der Geländefahrzeuge kann zu schweren Verletzungen und zum Tod führen

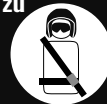

Bereiten Sie sich vor

- Schnallen Sie sich an und achten Sie darauf, dass Netze und Türen sicher eingerastet sind.
- Tragen Sie einen zulässigen Helm und Schutzkleidung.
- Jeder Fahrer muss in der Lage sein, mit dem Rücken gegen dem Sitz zu sitzen, mit den Füßen flach auf Boden oder auf den Fußstützen und mit den Händen am Lenkrad oder den Haltegriffen. Bleiben Sie vollständig im Fahrzeug.

Fahren Sie verantwortungsbewusst

Vermeiden Sie Kontrollverluste und Überschläge:

- Vermeiden Sie abrupte Manöver, seitliches Gleiten, Rutschen oder Schlingern und führen Sie keine anderen Tricks durch.
- Vermeiden Sie schnelle Beschleunigung beim Drehen, auch wenn Sie vorher gestanden sind.
- Verlangsamten Sie das Fahrzeug vor dem Einfahren in eine Kurve.
- Bereiten Sie sich auf Hügel, unwegsames Gelände, Spurrinnen und andere Veränderungen der Zugkraft und des Geländes vor.
Meiden Sie befestigte Flächen.
- Vermeiden Sie das Überqueren eines Abhangs (Fahren über Steigungen).

DE-1-720609470-1

Allgemeines Warnschild

Modelle ohne KABINE

⚠️ WARNUNG

Überschläge können zu ernsthaften Verletzungen und Tod führen, auch auf flachen, offenen Flächen.

Stellen Sie sicher, dass die Fahrer aufmerksam und vorausschauend sind
 Wenn Sie das Gefühl haben, das Fahrzeug könnte kippen oder rollen, verringern Sie das Verletzungsrisiko folgendermaßen:

- Halten Sie sich fest am Lenkrad oder den Haltegriffen fest.
- Achten Sie darauf, dass sich kein Teil Ihres Körpers aus irgendeinem Grund außerhalb des Fahrzeugs befindet.

Stellen Sie eine ordnungsgemäße Bedienung Ihres Fahrzeugs sicher –
 Leisten Sie Ihren Beitrag, um Verletzungen zu vermeiden

- Erlauben Sie kein nachlässiges oder rücksichtsloses Fahren.
- Stellen Sie sicher, dass die Fahrer 16 Jahre oder älter sind und einen gültigen Führerschein besitzen.
- Lassen Sie niemanden fahren, der Alkohol oder Drogen zu sich genommen hat.
- Das Fahren auf öffentlichen Straßen ist nicht erlaubt (außer diese sind speziell für den Betrieb von Off-Highway-Fahrzeugen vorgesehen) – Es könnte zu Zusammenstößen mit PKWs und LKWs kommen.
- Überschreiten Sie nicht die Sitzkapazität: 6 Insassen.

Lesen und verstehen Sie vor dem Betrieb alle Sicherheitsschilder sowie die Bedienungsanleitung und sehen Sie sich das Sicherheitsvideo an (verwenden Sie hierzu den QR-Code oder besuchen Sie die Can-am Website).
 Patent : www.brp.com/en/about-brp/patents.html





8108_DE **MAX**

Modelle mit KABINE

⚠️ WARNUNG

Überschläge können zu ernsthaften Verletzungen und Tod führen, auch auf flachen, offenen Flächen.

Stellen Sie sicher, dass die Fahrer aufmerksam und vorausschauend sind
 Wenn Sie das Gefühl haben, das Fahrzeug könnte kippen oder rollen, verringern Sie das Verletzungsrisiko folgendermaßen:

- Halten Sie sich fest am Lenkrad oder den Haltegriffen fest.
- Achten Sie darauf, dass sich kein Teil Ihres Körpers aus irgendeinem Grund außerhalb des Fahrzeugs befindet.

Stellen Sie eine ordnungsgemäße Bedienung Ihres Fahrzeugs sicher – Leisten Sie Ihren Beitrag, um Verletzungen zu vermeiden

- Erlauben Sie kein nachlässiges oder rücksichtsloses Fahren.
- Stellen Sie sicher, dass die Fahrer 16 Jahre oder älter sind und einen gültigen Führerschein besitzen.
- Lassen Sie niemanden fahren, der Alkohol oder Drogen zu sich genommen hat.
- Das Fahren auf öffentlichen Straßen ist nicht erlaubt (außer diese sind speziell für den Betrieb von Off-Highway-Fahrzeugen vorgesehen) – Es könnte zu Zusammenstößen mit PKWs und LKWs kommen.
- Überschreiten Sie nicht die Sitzkapazität: 6 Insassen.

Lesen und verstehen Sie vor dem Betrieb alle Sicherheitsschilder sowie die Bedienungsanleitung und sehen Sie sich das Sicherheitsvideo an (verwenden Sie hierzu den QR-Code oder besuchen Sie die Can-am Website).
 Patent : www.brp.com/en/about-brp/patents.html

9023_DE **6X**

Beifahrer Warnschilder

Modelle ohne KABINE

WARNUNG

BEIFAHRER

Unsachgemäße Nutzung dieses Fahrzeugs kann zu ernsthaften Verletzungen und zum Tod führen

Bereiten Sie sich vor

- Schnallen Sie sich an und achten Sie darauf, dass Netz und Tür sicher eingerastet sind.
- Tragen Sie einen genehmigten Helm und eine Schutzausrüstung.

Sie müssen in der Lage sein, mit dem Rücken gegen den Sitz zu sitzen, mit den Füßen flach am Boden oder auf den Fußstützen und mit den Händen an den Haltegriffen. Bleiben Sie vollständig im Fahrzeug.

Stellen Sie sicher, dass die Fahrer aufmerksam und vorausschauend sind

Wenn Sie das Gefühl haben, das Fahrzeug könnte kippen oder rollen, verringern Sie das Verletzungsrisiko folgendermaßen:

- Halten Sie sich an den Haltegriffen fest.
- Achten Sie darauf, dass sich kein Teil Ihres Körpers aus irgendeinem Grund außerhalb des Fahrzeugs befindet.

QUALIFIKATIONEN UND VERANTWORTUNG DES BEIFAHRERS

- Fahren Sie nicht nach Einnahme von Drogen oder Alkohol.
- Bitten Sie den Fahrer, langsamer zu fahren oder anzuhalten, wenn Sie sich während der Fahrt unwohl fühlen.



8897 DE

Modelle mit KABINE

WARNUNG

BEIFAHRER

Unsachgemäße Nutzung dieses Fahrzeugs kann zu ernsthaften Verletzungen und zum Tod führen

Bereiten Sie sich vor

- Schnallen Sie sich an und achten Sie darauf, dass Netz und Tür sicher eingerastet sind.
- Tragen Sie einen zulässigen Helm und Schutzbekleidung.

Sie müssen in der Lage sein, mit dem Rücken gegen den Sitz zu sitzen, mit den Füßen flach am Boden oder auf den Fußstützen und mit den Händen an den Haltegriffen. Bleiben Sie vollständig im Fahrzeug.

Stellen Sie sicher, dass die Fahrer aufmerksam und vorausschauend sind

Wenn Sie das Gefühl haben, das Fahrzeug könnte kippen oder rollen, verringern Sie das Verletzungsrisiko folgendermaßen:

- Halten Sie sich fest an den Haltegriffen.
- Kein Teil Ihres Körpers darf sich aus irgendeinem Grund außerhalb des Fahrzeugs befinden.

QUALIFIKATIONEN UND VERANTWORTUNG DES BEIFAHRERS

- Nicht nach Einnahme von Drogen oder Alkohol fahren.
- Den Fahrer bitten, langsamer zu fahren oder anzuhalten, wenn Sie sich während der Fahrt unwohl fühlen.



704906125 DE

Überschlag – Warnschilder

Links

▲ WARNUNG

Stellen Sie sich darauf ein, dass sich das Fahrzeug überschlagen könnte.

Wenn sich das Fahrzeug überschlägt, können Teile Ihres Körpers (z. B. Arme, Beine oder Kopf), die sich nicht innerhalb des Fahrzeugs befinden, vom Käfig oder anderen Teilen des Fahrzeugs gequetscht werden.

Schnallen Sie sich an und achten Sie darauf, dass Netz und/oder Tür sicher eingerastet sind, damit Ihre Arme oder Beine nicht aus dem Fahrzeug herausragen.



Halten Sie sich beim Fahren **NIEMALS** am Käfig fest.

Versuchen Sie **NIEMALS**, einen Überschlag mit Armen oder Beinen aufzuhalten.



704909028_DE

Rechte Seite

▲ WARNUNG

Stellen Sie sich darauf ein, dass sich das Fahrzeug überschlagen könnte.

Wenn sich das Fahrzeug überschlägt, können Teile Ihres Körpers (z. B. Arme, Beine oder Kopf), die sich nicht innerhalb des Fahrzeugs befinden, vom Käfig oder anderen Teilen des Fahrzeugs gequetscht werden.

Schnallen Sie sich an und achten Sie darauf, dass Netz und/oder Tür sicher eingerastet sind, damit Ihre Arme oder Beine nicht aus dem Fahrzeug herausragen.



Halten Sie sich beim Fahren **NIEMALS** am Käfig fest.

Versuchen Sie **NIEMALS**, einen Überschlag mit Armen oder Beinen aufzuhalten.



704909030_DE

Überschlag Mitfahrer hinten – Warnschilder

Links

⚠️ WARNUNG

Stellen Sie sich darauf ein, dass sich das Fahrzeug überschlagen könnte.

Wenn sich das Fahrzeug überschlägt, können Teile Ihres Körpers (z. B. Arme, Beine oder Kopf), die sich nicht innerhalb des Fahrzeugs befinden, vom Käfig oder anderen Teilen des Fahrzeugs gequetscht werden.

Schnallen Sie sich an und achten Sie darauf, dass Netz und/oder Tür sicher eingerastet sind, damit Ihre Arme oder Beine nicht aus dem Fahrzeug herausragen.

Halten Sie sich beim Fahren **NIEMALS** am Überrollkäfig fest.

Versuchen Sie **NIEMALS** einen Überschlag mit Armen oder Beinen aufzuhalten.



8559_DE

Rechte Seite

⚠️ WARNUNG

Stellen Sie sich darauf ein, dass sich das Fahrzeug überschlagen könnte.

Wenn sich das Fahrzeug überschlägt, können Teile Ihres Körpers (z. B. Arme, Beine oder Kopf), die sich nicht innerhalb des Fahrzeugs befinden, vom Käfig oder anderen Teilen des Fahrzeugs gequetscht werden.

Schnallen Sie sich an und achten Sie darauf, dass Netz und/oder Tür sicher eingerastet sind, damit Ihre Arme oder Beine nicht aus dem Fahrzeug herausragen.

Halten Sie sich beim Fahren **NIEMALS** am Überrollkäfig fest.

Versuchen Sie **NIEMALS** einen Überschlag mit Armen oder Beinen aufzuhalten.



8559_DE

2WD-/4WD-Auswahl – Warnschild

⚠ **WARNUNG**



Stellen Sie den Schalthebel auf **PARKEN (P)**, bevor Sie aus dem Fahrzeug steigen. Ansonsten kann das Fahrzeug weg rollen.

Stoppen Sie das Fahrzeug und bremsen Sie, bevor Sie den Schalthebel, den 2WD/4WD-Schalter und den Schalter für die hintere Differentialsperre betätigen.

Wenn die gesamte Zuladung mehr als 390 kg beträgt, muss in einen niedrigen Gang geschaltet werden.

Gesamte Zuladung besteht aus Gewicht des Fahrers, Beifahrers, Fracht, Zubehör und Anhängerkupplung, falls zutreffend.

8126_DE

Reifendruck und maximale Last – Warnschild

⚠ **WARNUNG**

Nehmen Sie **NIEMALS** Beifahrer in der Transportbox oder auf der Ladeklappe mit.

Platzieren Sie **NIEMALS** den Benzinbehälter im Ladefach, wenn er befüllt wird. Andernfalls besteht Explosionsgefahr.

Überschreiten Sie **NIEMALS** die Tragfähigkeit des Fahrzeugs (siehe Tabelle), einschließlich des Gewichts von Fahrer, Beifahrer, Ladung, Zubehör und Stützgewicht (sofern zutreffend).

Überschreiten Sie **NIEMALS** die **HECKLASTKAPAZITÄT** (siehe Schild unten), die bei gleichmäßiger Verteilung auch das Stützgewicht betrifft (sofern zutreffend).

Sichern Sie **STETS** die Ladung.

Falscher Reifendruck oder Überladung kann zu Kontrollverlust führen. Ein Verlust der Kontrolle über das Fahrzeug kann zu schweren Verletzungen oder sogar zum Tod führen.

- Ein unzureichend aufgepumpter Reifen kann sich von der Felge lösen.

Zur Verringerung des Risikos, die Kontrolle über das Fahrzeug oder die Ladung zu verlieren:

Beim Beladen:

- Ladung so weit vorn, so mittig und so tief wie möglich platzieren.
- Rasten Sie die Heckklappe ein.

Beim Transportieren einer Ladung:

- Geschwindigkeit reduzieren und Abbiegemanöver allmählich durchführen.
- Hügel und unwegsames Gelände meiden.
- Längeren Bremsweg ein kalkulieren.



PAKET	3 INSASSEN						6 INSASSEN					
	---		ANDERE		XMR		LTD		LONESTAR		ANDERE	
	DRUCK KALTE REIFEN	VORNE: kPa HINTEN: kPa	KEINE TÜRE	TÜREN	KEINE TÜRE	TÜREN	---	KEINE TÜRE	TÜREN	---		
CALIFORNIA	MAX. LADEKAPAZITÄT:	kg	545		612	612	555	612	535	612		
	MAXIMALE ZULADUNG:	kg	272				272					
ANDERE	MAX. LADEKAPAZITÄT:	kg	680	680	545	703	646	555	748	535	771	
	MAXIMALE ZULADUNG:	kg	454				454					

Weitere Informationen über die Nutzung der Transportbox siehe Bedienungsanleitung.

Ziehen einer Last anhand des Käfigs – Warnschild

⚠ **WARNUNG**

NIEMALS einen Gegenstand zum Ziehen am Käfig befestigen. Anderenfalls kann es zum Umkippen des Fahrzeugs kommen. Zum Ziehen von Gegenständen nur die Anhängerkupplung verwenden.

8188_DE

Transport und Abschleppen des Fahrzeugs – Warnschild

 WARNUNG	
<p>Ziehen Sie dieses Fahrzeug NIEMALS mit einer eingebauten Windschutzscheibe nach hinten. Die Windschutzscheibe könnte wegbrechen. Dieses Fahrzeug IMMER in Fahrtrichtung abschleppen.</p>	

8690_DE

Volle Tür – Warnschild

 WARNUNG
<p>Zur Verringerung des Risikos schwerer Verletzungen oder des Todes die Sicherheitsschilder lesen und diese Vorschriften einhalten. Tür ist nicht dafür bestimmt Insassen zurückzuhalten und/oder zu schützen.</p>
<p>IMMER :</p> <ul style="list-style-type: none"> - Den Sicherheitsgurt anlegen. - Mit Ihrem gesamten Körper im Cockpit bleiben. - Vor der Fahrt die Tür verriegeln. - Das seitliche Netz befestigen, wenn die Tür aus dem Fahrzeug ausgebaut ist.
<p>NIEMALS :</p> <ul style="list-style-type: none"> - Während der Fahrt den Ellbogen auf die Tür legen.

8691_DE

Halbtür – Warnschilder

⚠️ WARNUNG

Halten Sie Ihren Arm NICHT aus dem Fahrzeug, es besteht die Gefahr von SCHWERER VERLETZUNG.

Linke Seite



Rechte Seite



Mitfahrer hinten – Warnschild

⚠️ WARNUNG

BEIFAHRENER

Unsachgemäße Nutzung dieses Fahrzeugs kann zu ernsthaften Verletzungen und zum Tod führen.



Bereiten Sie sich vor

- Schnallen Sie sich an und achten Sie darauf, dass Netz und/oder Tür sicher eingearbeitet sind.
- Tragen Sie einen zugelassenen Helm und zugelassene Schutzkleidung.

Sie müssen in der Lage sein, mit dem Rücken gegen den Sitz zu sitzen, mit den Füßen flach am Boden oder auf den Fußstützen und mit den Händen an den Haltegriffen. Bleiben Sie vollständig im Fahrzeug.

Stellen Sie sicher, dass die Fahrer aufpassen und vorausplanen

Wenn Sie das Gefühl haben, das Fahrzeug könnte kippen oder rollen, verringern Sie das Verletzungsrisiko folgendermaßen:

- Halten Sie sich an den Haltegriffen fest.
- Achten Sie darauf, dass sich kein Teil Ihres Körpers aus irgendeinem Grund außerhalb des Fahrzeugs befindet.

QUALIFIKATIONEN UND VERANTWORTUNG DES BEIFAHRERS

- Fahren Sie nicht nach Einnahme von Drogen oder Alkohol.
- Bitten Sie den Fahrer, langsamer zu fahren oder anzuhalten, wenn Sie sich während der Fahrt unwohl fühlen.

8657_DE

Transportbox-Quetschpunkt – Warnschild

⚠️ WARNUNG



Einklemmpunkt. Beim Absenken der Transportbox freihalten.



8688_DE

Off-Road-Nutzung – Warnschild

⚠️ WARNUNG

This vehicle is an off road vehicle not intended for use on public roads

⚠️ WARNUNG

Dieses Fahrzeug ist ein Geländefahrzeug und ist nicht für den Einsatz auf öffentlichen Strassen vorgesehen

7881_DE

Zug- und Stützlasten – Warnschild

⚠️ WARNUNG

Falsches Beladen eines Anhängers kann zum Verlust der Kontrolle über das Fahrzeug führen. Das Gewicht gleichmäßig verteilen.

MAXIMALE ANHÄNGELAST:	1134 kg	2500 lb
MAXIMALE STÜTZLAST:	114 kg	250 lb

704807660_DE

Ziehen eines Anhängers – Warnschild

⚠️ WARNUNG

Beim Ziehen eines Anhängers:

- Den Schalthebel in den Bereich für niedrige Geschwindigkeit (L) bringen.
- Geschwindigkeit reduzieren und Abbiegemanöver allmählich durchführen.
- Hügel und unwegsames Gelände meiden
- Längeren Bremsweg einkalkulieren.

8689_DE

Windeninstallation – Warnschild

⚠️ WARNUNG

Immer den Batterieanschluss für die Masseverbindung der Winde verwenden. Ansonsten wird möglicherweise ein unerwünschtes Lenkunterstützungssignal ausgelöst, was zu einem nicht beabsichtigten Lenkvorgang führen kann. Unter bestimmten Umständen, kann ein nicht beabsichtigter Lenkvorgang zu einem Verlust der Kontrolle über das Fahrzeug führen, was das Unfallrisiko erhöhen kann.

8273_DE

Auspuff – Symbol für heiße Teile

⚠️ VORSICHT

Nicht öffnen, wenn heiß.



Kühlmittel heiß – Warnschild

⚠️ WARNUNG

Nicht öffnen, wenn heiß.



Eingegossenes Sicherheitspiktogramm

Eingegossenes Heckklappen-Symbol



Konformitäts-Anhängeschild

Anhängeschild mit Warnung gemäß California Proposition 65

 **WARNUNG.** Durch Betrieb, Service und
Wartung eines Geländefahrzeugs können Sie
Chemikalien wie Motorabgasen, Kohlenmo-
noxid, Phthalaten und Blei ausgesetzt werden,
die der Staat Kalifornien als Krebserreger,
Verursacher von Geburtsfehlern oder anderen
reproduktiven Schäden eingestuft hat.

Um das Risiko zu mindern, vermeiden Sie
Abgase einzuatmen, lassen Sie den Motor nur
bei Bedarf im Leerlauf laufen, warten Sie Ihr
Fahrzeug nur in gut belüfteten Räumlich-
keiten, und tragen Sie während der Fahrzeu-
gwartung Handschuhe oder waschen Sie Ihre
Hände häufig.

Weitere Informationen finden Sie unter
[www.P65Warnings.ca.gov/products/-
passenger-vehicle](http://www.P65Warnings.ca.gov/products/-passenger-vehicle)



704906872

WICHTIGE HINWEISSCHILDER AUF DEM FAHRZEUG (ALLE LÄNDER AUßER KANADA/USA)

Sicherheitspiktogramm

Lesen und verstehen Sie alle Sicherheitshinweisschilder auf Ihrem Fahrzeug.

Diese Schilder wurden zur Sicherheit des Fahrers, der Passagiere und von Zuschauern am Fahrzeug angebracht.

Die folgenden Hinweisschilder befinden sich an Ihrem Fahrzeug und sollten als unveränderliche Fahrzeugbestandteile betrachtet werden. Sie müssen jederzeit sauber und sichtbar sein. Wenn sie fehlen oder beschädigt sind, müssen sie ersetzt werden. Sicherheitshinweisschilder

sind kostenlos. Wenden Sie sich an einen Can-Am Off-Road-Vertragshändler.

Nachdem Sie die Teile mit Warnungen ersetzt haben, stellen Sie sicher, dass Sie die entsprechenden Sicherheitswarnungen (kostenlos) bestellen, wenn sie nicht schon auf dem Ersatzteil angebracht sind.

NOTIZ:

Im Falle von Abweichungen zwischen den Angaben in dieser Anleitung und den Angaben auf dem Fahrzeug haben die Angaben auf den Schildern am Fahrzeug Vorrang gegenüber den Schildern in dieser Anleitung.

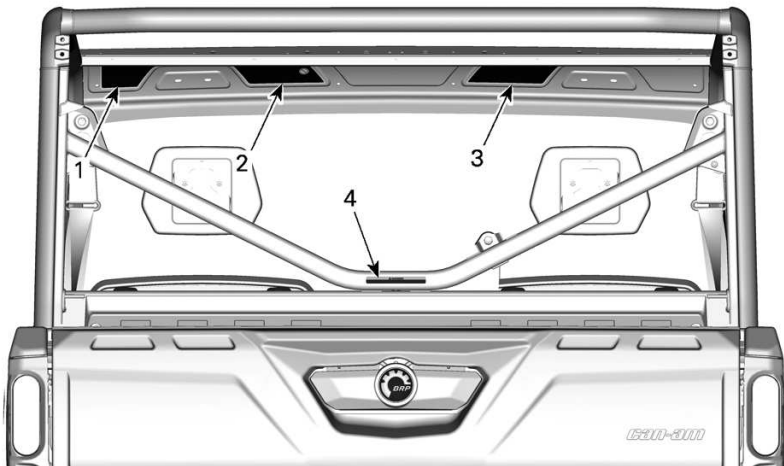

TYPISCH

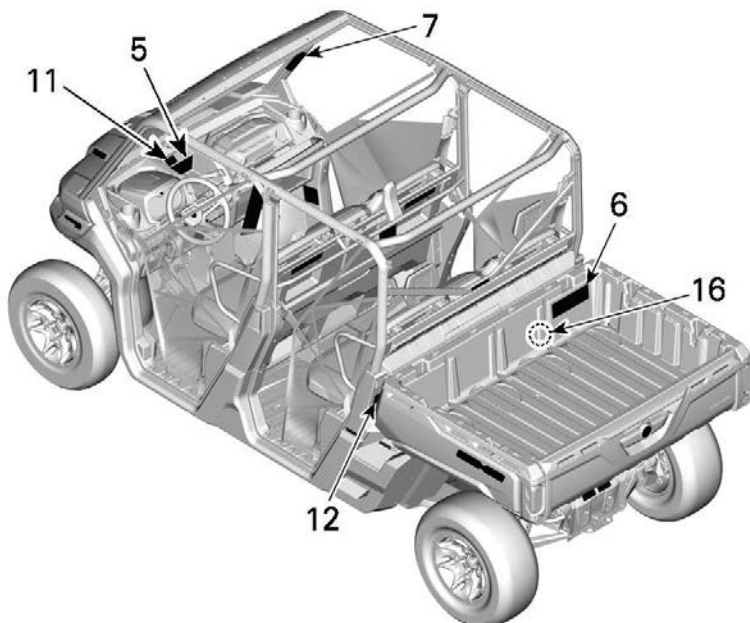

TYPISCH

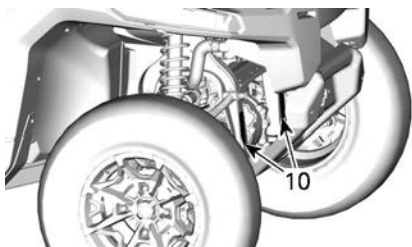

16. Auspuff

1. Allgemeine Warnung
2. Allgemeine Warnung für den Betrieb
3. Warnung für Passagiere
4. Ziehen einer Last anhand des Käfigs
5. 2WD-/4WD-Auswahl
6. Reifendruck und maximale Last
7. Überschlag
8. Hinterer Mitfahrer Überschlag
9. Hinterer Mitfahrer Warnung
10. Einbau der Seilwinde
11. Off-Road-Nutzung
12. Transportbox-Quetschpunkt
13. Ziehen eines Anhängers
14. Zug- und Stützlast
15. Kühlmittel heiß

Warnschild für den Fahrer

⚠️ WARNUNG

- Lesen und verstehen Sie vor dem Betrieb alle Sicherheitsschilder sowie die Bedienungsanleitung.
- Tragen Sie stets einen zugelassenen Helm und Schutzkleidung.
- Legen Sie die Sicherheitsgurte an und achten Sie darauf, dass Netz oder Tür sicher eingerastet sind.
- Tragen Sie immer einen Gehörschutz.
- Jeder Fahrer muss in der Lage sein, sich beim Sitzen mit dem Rücken an der Rückenlehne anzulehnen, sowie die Füße flach auf dem Boden oder auf den Fußrasten und die Hände am Lenkrad oder den Haltegriffen zu haben.
- Wenn Sie das Gefühl haben, das Fahrzeug könnte kippen oder rollen, verringern Sie die Verletzungsgefahr: Halten Sie sich am Lenkrad oder den Haltegriffen fest und stützen Sie sich ab. Lassen Sie auf keinen Fall einen Teil Ihres Körpers aus dem Fahrzeug hängen.
- Bleiben Sie stets vollständig im Fahrzeug.

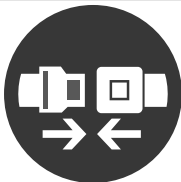

7947

Allgemeines Warnschild für den Betrieb

⚠️ WARNUNG

- Achten Sie darauf, dass der Fahrer älter als 16 ist und einen gültigen Führerschein besitzt.
- Überschreiten Sie nicht die Sitzkapazität: 6 Insassen.
- Lassen Sie keine Personen fahren, die Alkohol oder Drogen zu sich genommen haben.
- Vermeiden Sie Kontrollverluste und Überschläge:
 - Vermeiden Sie stets folgende Fahrmanöver: abrupte Bewegungen, seitliches Rutschen, Schleudern oder Schlingern, Kreiseln des Fahrzeugs mit durchdrehenden Reifen.
 - Vermeiden Sie schnelle Beschleunigung beim Drehen, auch vom Stillstand aus.
 - Verringern Sie vor einer Kurve die Geschwindigkeit.
 - Bereiten Sie sich auf Hügel, unwegsames Gelände, Spurrinnen und andere Veränderungen der Zugkraft und des Geländes vor.
 - Vermeiden Sie gepflasterte Oberflächen.
 - Vermeiden Sie seitliches Fahren am Hang (Überqueren einer Steigung).
- Überschläge können zu schweren Verletzungen und Tod führen, auch auf flachen, offenen Flächen.
- Gestatten Sie nie das Fahren auf öffentlichen Straßen (außer sie dienen als Zufahrtsstraße für Geländefahrzeuge) – es kann zu Kollisionen mit Autos und Lastwagen kommen.
- Sehen Sie sich mittels des QR-Codes oder auf der Can-Am Website das Sicherheitsvideo an, bevor Sie mit dem Fahrzeug fahren.

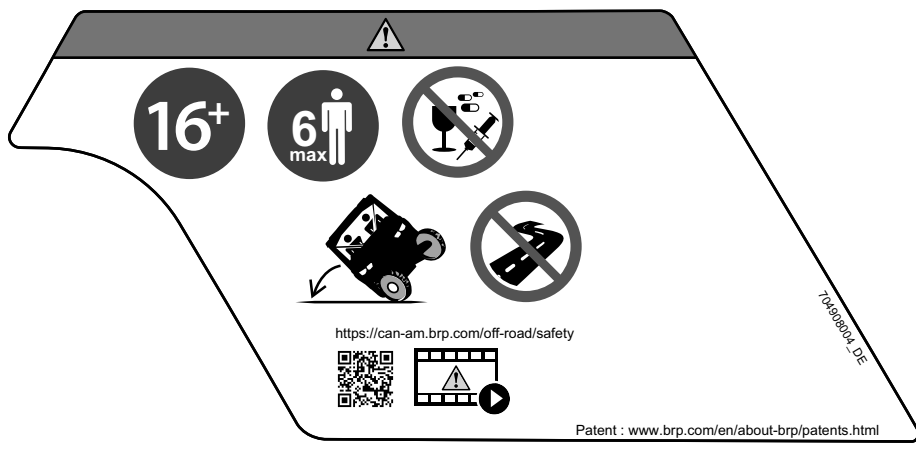

Warnpiktogramm für Passagiere

⚠️ WARNUNG

- Tragen Sie stets einen zugelassenen Helm und Schutzkleidung.
- Tragen Sie immer einen Gehörschutz.
- Legen Sie die Sicherheitsgurte an und achten Sie darauf, dass Netz oder Tür sicher eingerastet sind.
- Jeder Mitfahrer muss in der Lage sein, sich beim Sitzen mit dem Rücken an der Rückenlehne anzulehnen, sowie die Füße flach auf dem Boden oder auf den Fußrasten und die Hände an den Haltegriffen zu haben.
- Wenn Sie das Gefühl haben, das Fahrzeug könnte kippen oder rollen, verringern Sie das Verletzungsrisiko folgendermaßen:
 - Halten Sie sich am Lenkrad oder den Haltegriffen fest und stützen Sie sich ab.
 - Lassen Sie auf keinen Fall einen Teil Ihres Körpers aus dem Fahrzeug hängen.
- Bleiben Sie stets vollständig im Fahrzeug.
- Lassen Sie niemanden fahren, der Alkohol oder Drogen zu sich genommen hat.













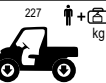
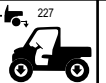

Reifendruck und maximale Last – Warnschild

⚠️ WARNUNG

- Suchen und lesen Sie die Bedienungsanleitung. Ein falscher Reifen-Fülldruck oder eine Überladung können einen Verlust der Kontrolle über das Fahrzeug nach sich ziehen und dadurch zu **SCHWERER VERLETZUNG** oder zum **TOD** führen.
- Sorgen Sie dafür, dass stets der richtige Reifen-Fülldruck wie angegeben eingehalten wird.
- Überschreiten Sie **NIE** die Fahrzeugnutzlast, einschließlich das Gewicht des Fahrers, des Beifahrers, des Zubehörs sowie das Anhängerdeichselgewicht.
- Überladen Sie die Transportbox nicht.
- Platzieren Sie **NIEMALS** den Benzinbehälter im Ladefach, wenn er befüllt wird. Andernfalls besteht Explosionsgefahr.
- Nehmen Sie **NIEMALS** Personen in der Transportbox oder auf der Ladeklappe mit.

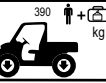
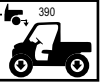
NRMM Modelle



		 227 kPa	 227 kg	 < kg	 < kg	
	3x	XMR	97 124 97 179	97 228 97 179	680	454
		 390 kPa	 390 kg	 390 kg		
	3x	PRO	124 138 152 234	771	454	
	6x		152 165 165 234	680	454	EN

8857_DE

Andere Modelle

3x

XMR

kPa

< kg

< kg

< kg

	3x	97	124	680	454
	XMR	97	179	680	454
	3x	124	138	771	454
	6x	152	165	794	454

INT

8894_DE

Überschlag – Warnschilder

⚠️ WARNUNG

- Nie versuchen, einen Überschlag mit Armen oder Beinen aufzuhalten.
- Halten Sie sich beim Fahren niemals am Überrollkäfig fest.
- Legen Sie die Sicherheitsgurte an und achten Sie darauf, dass Netz oder Tür sicher eingerastet sind.

Links

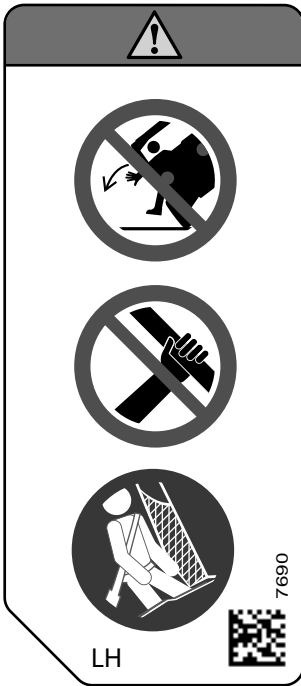

Rechte Seite

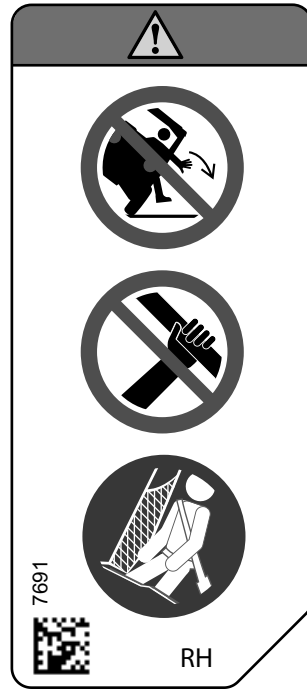

Warnsymbol Mitfahrer hinten

⚠️ WARNUNG

- Tragen Sie stets einen zugelassenen Helm und Schutzkleidung.
- Tragen Sie immer einen Gehörschutz.
- Schließen Sie den Gurt und die Netze.
- Jeder Mitfahrer muss in der Lage sein, sich beim Sitzen mit dem Rücken an der Rückenlehne anzulehnen, sowie die Füße flach auf dem Boden oder auf den Fußrasten und die Hände an den Haltegriffen zu haben.
- Wenn Sie das Gefühl haben, das Fahrzeug könnte kippen oder rollen, verringern Sie das Verletzungsrisiko folgendermaßen:
 - Halten Sie sich am Lenkrad oder den Haltegriffen fest und stützen Sie sich ab.
 - Lassen Sie auf keinen Fall einen Teil Ihres Körpers aus dem Fahrzeug hängen.
- Bleiben Sie stets vollständig im Fahrzeug.
- Lassen Sie niemanden fahren, der Alkohol oder Drogen zu sich genommen hat.



2WD-/4WD-Auswahl – Warnsymbol

⚠️ WARNUNG

- Stoppen Sie das Fahrzeug und bremsen Sie, bevor Sie den Schalthebel und den Schalter 2WD/4WD betätigen.
- Falls das kombinierte Gewicht von Insassen, Zuladung und Stützlast mehr als 390 kg (860 lb) beträgt, stellen Sie den Schalthebel auf den niedrigsten Gangbereich (L).
- Schalthebel vor dem Aussteigen auf PARKEN (P) stellen. Ansonsten kann das Fahrzeug weg rollen.

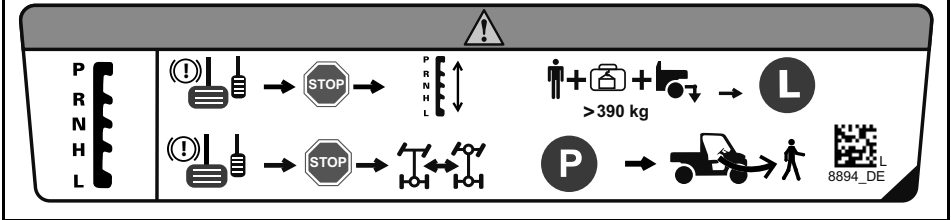

Zug- und Stützlasten – Warnschild

⚠️ WARNUNG

- MAXIMALE Zuglast: 1.134 kg (2.500 lb).
- MAXIMALE Stützlast: 114 kg (250 lb).
- Wird ein Anhänger gezogen, fahren Sie mit einem niedrigen Gang (L).
- Verringern Sie die Geschwindigkeit und drehen Sie langsam.
- Meiden Sie Hügel und unwegsames Gelände.
- Längeren Bremsweg einkalkulieren.

8321_DE

Transportbox-Quetschpunkt – Warnschild

⚠️ WARNUNG

- Einklemmpunkt. Beim Absenken der Transportbox freihalten.

7956

Ziehen einer Last anhand des Käfigs – Warnschild

⚠️ WARNUNG

- NIEMALS einen Gegenstand zum Ziehen am Käfig befestigen. Anderenfalls kann es zum Umkippen des Fahrzeugs kommen. Verwenden Sie nur die Anhängerkuppung oder den Anhängenhaken, um eine Last zu ziehen.

7694

Windeninstallation – Warnschild

⚠️ WARNUNG

- Verwenden Sie niemals einen Rahmen in der Nähe dieser Stelle für einen Masseanschluss elektrischer Komponenten, wie z. B. einer Winde.
- Bei Gebrauch löst die elektrische Komponente möglicherweise ein unerwünschtes Lenkunterstützungssignal aus, was zu einem nicht beabsichtigten Lenkvorgang führen kann.
- Unter bestimmten Umständen kann ein unbeabsichtigter Lenkvorgang zu einem Verlust der Kontrolle über das Fahrzeug führen, was das Risiko von **SCHWEREN** oder **LEBENSGEFÄHRLICHEN VERLETZUNGEN** erhöhen kann.

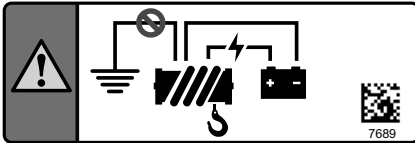

Kühlmittel heiß – Warnschild

⚠️ WARNUNG

Nicht öffnen, wenn heiß.



Kaltstart – Warnschild

Dieses Schild befindet sich im vorderen Wartungsfach.

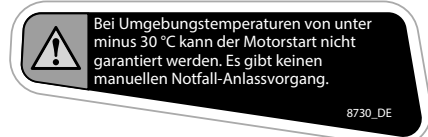

NUR IN DER EURASISCHEN UNION

Auspuff – Symbol für heiße Teile



Eingegossenes Sicherheitspiktogramm

Eingegossenes Heckklappen-Symbol



MELDUNG VON SICHERHEITSMÄNGELN

Für Kanada: Wenn Sie denken, dass Ihr Fahrzeug einen Mangel aufweist, der zu einem Unfall und zu schweren oder gar tödlichen Verletzungen führen könnte, sollten Sie zusätzlich zur Information von Bombardier Recreational Products Inc. die Organisation Transport Canada darüber informieren.

Wenn Transport Canada ähnliche Beschwerden erhält, kann sie eine Untersuchung einleiten, und wenn sie feststellt, dass bei einer Gruppe von Fahrzeugen ein Sicherheitsmangel besteht, kann sie eine Rückruf- und Abhilfekampagne anordnen. Allerdings kann Transport Canada nicht in individuelle Probleme zwischen Ihnen, Ihrem Händler oder Bombardier Recreational Products Inc. verwickelt werden.

Kontaktaufnahme mit Transport Canada:



819-994-3328 (Region Gatineau-Ottawa oder international)
Gebührenfrei: 1 800-333-0510 (in Kanada)



Transport Canada – ASFAD
330 Sparks Street
Ottawa, ON
K1A 0N5, Kanada



<https://www.tc.gc.ca/recalls>

Diese Seite wurde absichtlich
leer gelassen

FAHRZEUGINFORMATIONEN

PRIMÄRE BEDIENELEMENTE

Es ist wichtig, die Anordnung und die Funktion aller Bedienelemente zu kennen und deren fehlerfreie und koordinierte Nutzung zu üben.

NOTIZ:

Einige Sicherheitshinweisschilder des Fahrzeugs sind auf den Abbildungen nicht zu sehen. Informationen zu den Fahrzeugsicherheitsschilder, siehe *Wichtige Produkthinweisschilder*.

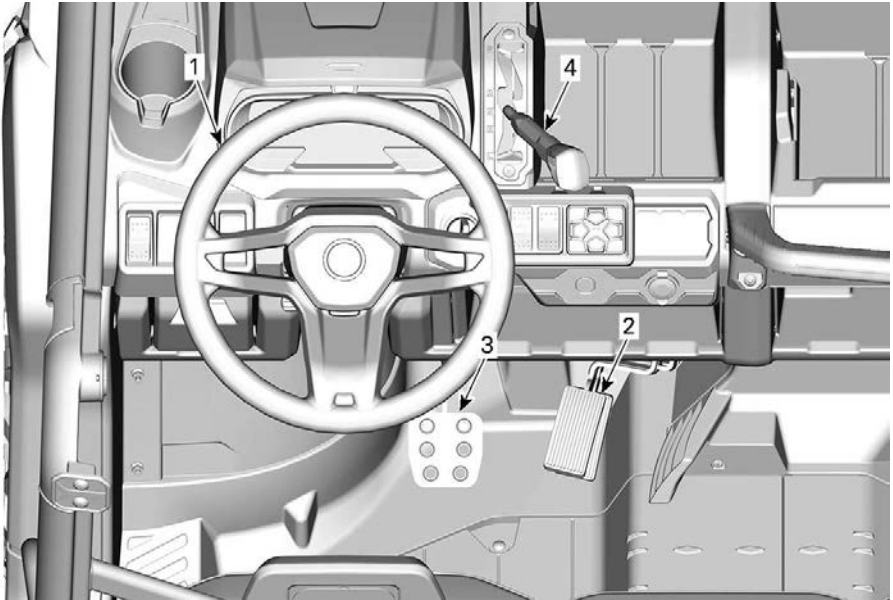

1. Lenkrad
2. Gaspedal
3. Bremspedal
4. Gangschaltung

Lenkrad

Das Lenkrad befindet sich vor dem Fahrersitz.

Mit dem Lenkrad wird das Fahrzeug nach links oder rechts gesteuert.

Drehen Sie das Lenkrad in die gewünschte Fahrtrichtung.

Greifen Sie das Lenkrad mit beiden Händen, ohne dass dabei Ihre Daumen das Lenkrad umfassen.

⚠ VORSICHT

Bei schwierigen Geländebedingungen oder beim Überqueren eines Hindernisses kann das Lenkrad plötzlich zu einer Seite schlagen und Hand- oder Handgelenkverletzungen verursachen, wenn die Daumen das Lenkrad umfassen.

Die dynamische Servolenkung (DPS) reduziert die Schwergängigkeit beim Lenken.

Gaspedal

Das Gaspedal befindet sich auf der rechten Seite des Bremspedals.

Mit dem Gaspedal wird die Motordrehzahl gesteuert.

Zum Steigern oder Beibehalten der Fahrzeuggeschwindigkeit drücken Sie mit Ihrem rechten Fuß auf das Gaspedal.

Zum Senken der Fahrzeuggeschwindigkeit lassen Sie das Gaspedal los.

Das Gaspedal ist federbelastet und sollte in die Ruhestellung (Leerlauf) zurückkehren, wenn der Fuß vom Pedal genommen wird.

Bremspedal

Das Bremspedal befindet sich auf der linken Seite des Gaspedals.

Mit dem Bremspedal wird das Fahrzeug abgebremst oder zum Stillstand gebracht.

Zum Verringern der Fahrzeuggeschwindigkeit oder zum Stoppen des Fahrzeugs drücken Sie mit Ihrem rechten Fuß auf das Bremspedal.

Das Bremspedal ist federbelastet und sollte in die Ruhestellung zurückkehren, wenn der Fuß vom Pedal genommen wird.

Schalthebel

Der Schalthebel befindet sich auf der oberen Konsole rechts vom Lenkrad.

Mit dem Schalthebel wird die Getriebebestellung verändert.

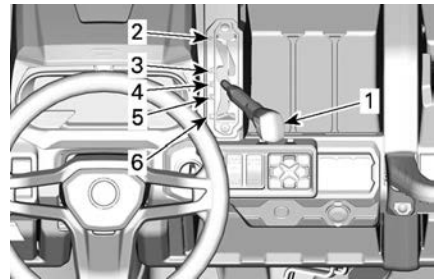

TYPISCH

1. Schalthebel
2. Parken
3. Rückwärtsgang
4. Neutral
5. Bereich für hohe Geschwindigkeit (vorwärts)
6. Bereich für niedrige Geschwindigkeit (vorwärts)

Das Fahrzeug muss angehalten und die Bremse betätigt werden, bevor eine andere Getriebebestellung gewählt wird.

⚠ WARNUNG

Diese Getriebe ist nicht darauf ausgerichtet, dass Gänge gewechselt werden, während das Fahrzeug in Bewegung ist.

Parken

In der Park-Stellung wird die Schaltung gesperrt, um ein Bewegen des Fahrzeugs zu vermeiden.

⚠️ WARNUNG

Stellen Sie den Hebel immer auf PARK (P), wenn das Fahrzeug nicht gefahren wird. Das Fahrzeug kann wegrollen, wenn der Schalthebel nicht auf P (PARK) gestellt wurde.

Rückwärts

Rückwärts erlaubt das Rückwärtsfahren des Fahrzeugs.

Je nach Konfiguration Ihres spezifischen Fahrzeugs kann es mit einem Rückfahralarm ausgestattet sein. Dieser wird automatisch aktiviert, wenn der Rückwärtsgang ausgewählt wird.

NOTIZ:

Beim Fahren im Rückwärtsgang werden die Motordrehzahl und folglich die Geschwindigkeit begrenzt.

⚠️ WARNUNG

Beim Hinabfahren eines Hügels im Rückwärtsgang kann die Drehzahl durch die auf das Fahrzeug wirkende Schwerkraft höher als die sichere Drehzahl steigen.

Neutral

In der Neutralstellung (Leerlauf) ist kein Gangrad mit der Antriebswelle verbunden und der Kraftschluss ist unterbrochen.

Bereich für hohe Geschwindigkeit (vorwärts)

Hiermit wird am Getriebe der Bereich für hohe Geschwindigkeit ausgewählt. Dies ist der normale Geschwindigkeitsbereich beim Fahren. In dieser

Position erreicht das Fahrzeug die Höchstgeschwindigkeit.

Bereich für niedrige Geschwindigkeit (vorwärts)

Hiermit wird am Getriebe der Bereich für niedrige Geschwindigkeit ausgewählt. Der Bereich für niedrige Geschwindigkeit ermöglicht langsame Fahrt mit maximalem Drehmoment.

HINWEIS

Nutzen Sie den Bereich für niedrige Geschwindigkeit beim Ziehen eines Anhängers, beim Transportieren schwerer Ladung, beim Überqueren von Hindernissen und beim Hinauf- und Hinabfahren eines Hügels.

SEKUNDÄRE BEDIENELEMENTE

Einige Ausstattungsmerkmale treffen möglicherweise nicht auf Ihr Modell zu oder können optional sein.

Einige Sicherheitshinweisschilder des Fahrzeugs sind auf den Abbildungen nicht zu sehen.

Zu den Informationen der Sicherheitshinweisschilder des Fahrzeugs, siehe *Wichtige Hinweisschilder am Fahrzeug*.

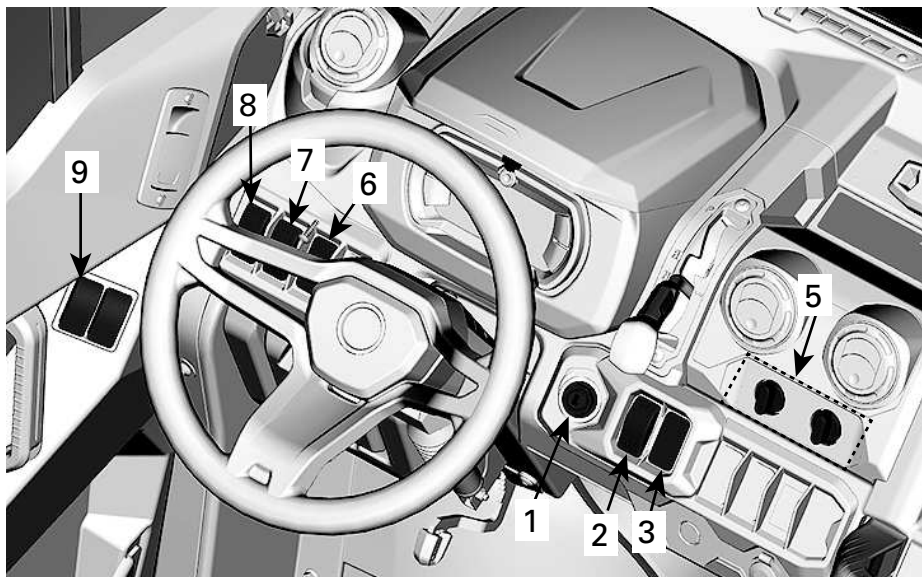

TYPISCH – KABINENMODELL MIT HEIZUNGSANLAGE ABGEBILDET

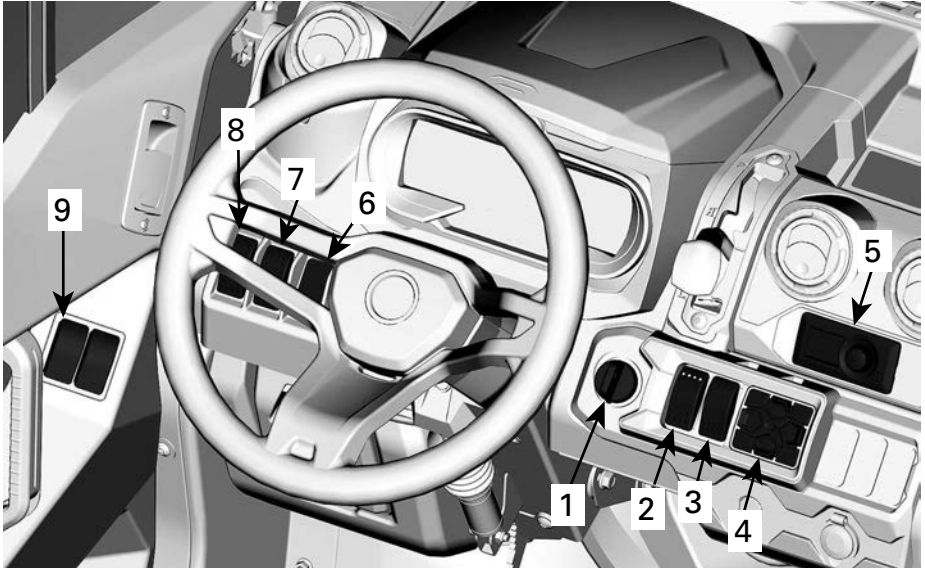

TYPISCH – KABINENMODELL MIT HEIZUNGS- UND KLIMAAANLAGE ABGEBILDET

1. Zündschalter
2. Zweirad-/Allradschalter
3. Hinterachs-differenzial-Schalter
4. Tastenfeld (zur Verwendung mit der 7,6"-Anzeige)
5. Klimaregelung
6. Hupenschalter (Bei entsprechenden Fahrzeugen)
7. Windschalter
8. Scheinwerfer-Abblendschalter
9. Schalter der elektrischen Fensterheber

Zündschalter und Schlüssel

Der Zündschalter befindet sich im oberen Konsolenbereich.

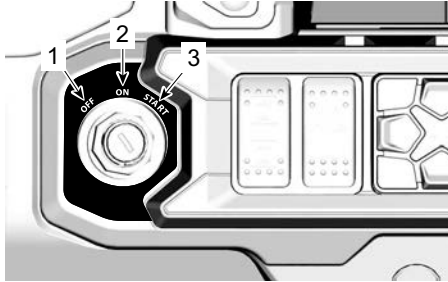

1. AUS
2. EIN
3. START

AUS

Der Schlüssel kann ausschließlich in dieser Stellung eingeführt und herausgezogen werden.

In der Stellung OFF ist das elektrische System des Fahrzeugs deaktiviert.

Der Motor wird durch Drehen des Zündschalters in die Stellung OFF ausgeschaltet.

EIN

Wenn der Schlüssel in diese Stellung gedreht wird, wird das elektrische System des Fahrzeugs aktiviert.

Das Anzeigeelement sollte sich einschalten.

Die Leuchten des Fahrzeugs sind eingeschaltet.

Der Motor kann angelassen werden.

START

Diese Stellung startet den Motor.

NOTIZ:

Wenn der Zündschalter länger als 30 Minuten eingeschaltet verbleibt, lässt sich der Motor nicht starten. Der Zündschalter muss dann erst aus- und dann wieder eingeschaltet werden.

(D.E.S.S. – Digitally Encoded Security System)

Basisschlüssel

Das Fahrzeug wird mit 2 Basisschlüsseln ausgeliefert,

Diese 2 mechanischen Schlüssel haben keine Geschwindigkeits- oder Drehmomentbeschränkungen.

D.E.S.S. Schlüssel (als Option verfügbar)

Für Informationen zu allen D.E.S.S. Optionen wenden Sie sich an einen Can-Am Off-Road-Vertragshändler.

Digital verschlüsseltes Sicherheitssystem (D.E.S.S.)

Die Zündschlüssel enthalten einen elektronischen Schaltkreis, durch den sie eine eindeutige elektronische Seriennummer erhalten.

Das D.E.S.S. liest den Schlüsselcode und gestattet das Anlassen des Motors bei Schlüsseln, die es erkennt.

Dieses Fahrzeug kann mit 3 verschiedenen Schlüsselprogrammierungsarten bedient werden:

- Arbeit
- Normal
- Leistung

Wenden Sie sich für vollständige Informationen an Ihren Händler.

NOTIZ:

Zusätzliche Schlüssel sind bei Ihrem Händler als Zubehör erhältlich.

⚠ WARNUNG

Überschläge, Umkippen, Zusammenstöße und Verlust der Kontrolle über das Fahrzeug können zu schwerer Verletzung oder zum Tod führen und können bei Verwendung des Performance--Schlüssels und des normalen Schlüssels herbeigeführt werden. Die Verwendung des normalen Schlüssels ändert nichts an der Tatsache, dass der Fahrer stets tauglich und vorbereitet sein muss und das Fahrzeug immer sorgsam bedienen muss.

Performance-Schlüssel

Der Performance Schlüssel ermöglicht das Abrufen des vollen Motor-drehmoments und der Fahrzeughöchstgeschwindigkeit.

Dieser Schlüssel empfiehlt sich für Fahrer, die auf eine präzisere Gasannahme Wert legen oder die in Umgebungen unterwegs sind, die hohe Geschwindigkeiten und starke Beschleunigung zulassen. Der Performance Key empfiehlt sich beispielsweise bei der Fahrt auf breiten, geraden Wegen.

Normaler Schlüssel

Der normale Schlüssel begrenzt die Fahrzeuggeschwindigkeit auf 70 km/h (43 mph) und wendet eine 50% ige Drehmomentreduzierung an.

Schlüssel für den Arbeitseinsatz

Der Schlüssel für den Arbeitseinsatz ermöglicht 100 % des maximalen Motordrehmoments, beschränkt die Fahrzeuggeschwindigkeit jedoch auf 40 km/h (25 MPH).

⚠ WARNUNG

Bei steilem Gefälle verhindert der Motordrehzahlbegrenzer möglicherweise nicht, dass das Fahrzeug über die Geschwindigkeitsbeschränkung hinaus beschleunigt.

Dieser Schlüssel empfiehlt sich für Fahrer, die auf eine allmähliche Beschleunigung Wert legen oder die in Umgebungen unterwegs sind, in denen maximale Geschwindigkeit und starke Beschleunigung nicht gewünscht werden. Der normale Schlüssel empfiehlt sich beispielsweise bei der Fahrt auf engen, kurvigen Wegen.

D.E.S.S. Flexibilität

Das D. E. S. S. Ihres Fahrzeugs kann von Ihrem Can-Am Off-Road-Vertragshändler für bis zu 8 verschiedene Schlüssel programmiert werden.

Wenn Sie mehr als ein mit D. E. S. S. ausgestattetes Fahrzeug haben, kann jedes von ihnen von Ihrem Can-Am Off-Road-Vertragshändler so programmiert werden, dass die D. E. S. S.-Schlüssel der anderen Fahrzeuge akzeptiert werden.

Zweirad-/Allradschalter**Modelle ohne Smart-Lok**

Der 2WD-/4WD-Schalter befindet sich an der oberen Konsole.

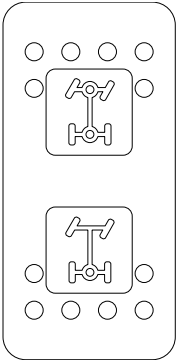

Mit diesem Schalter wird bei stehendem Fahrzeug der Zweirad- oder Vierradantriebsmodus ausgewählt.

HINWEIS

Das Fahrzeug muss angehalten werden, wenn der 2WD-/4WD-Schalter betätigt wird. Es kann zu mechanischen Schäden kommen, wenn der Schalter während der Fahrt betätigt wird.

Der Vierradantrieb wird eingeschaltet, indem Sie den Wahlschalter nach oben drücken.

Der Zweiradantrieb wird eingeschaltet, indem Sie den Wahlschalter nach unten drücken. Das Fahrzeug wird dann mittels Hinterradantrieb angetrieben.

Schalter für Differenzialsperre hinten

Der Schalter für die hintere Differenzialsperre befindet sich an der oberen Konsole.

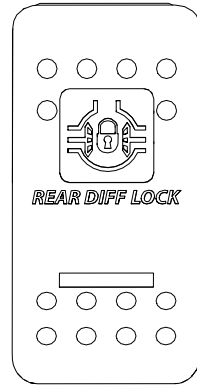

Mit dem Differenzialschalter wird das hintere Differential gesperrt.

HINWEIS

Das Fahrzeug muss angehalten werden, wenn der Differential-schalter betätigt wird. Es kann zu mechanischen Schäden kommen, wenn der Schalter während der Fahrt betätigt wird.

Das hintere Differential wird gesperrt, indem Sie den Schalter nach oben drücken. Um es zu entsperren, drücken Sie den Schalter nach unten.

Tastatur

Die Tastatur dient zur Navigation durch diverse Menüs und Optionen, wenn die 7,6-in Digitalanzeige installiert ist.

Die Tastatur befindet sich an der oberen Konsole.

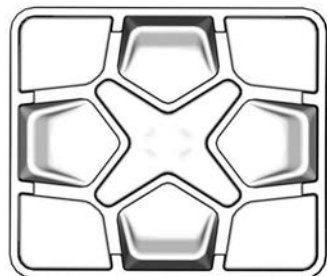

Klimaregelung

Nur Modelle mit KABINE

Die Klimareglung befindet sich in der Mitte der oberen Konsole.

Sie regelt die Zirkulation und Temperatur der Luft im Fahrzeug.

Anweisungen zum Betrieb siehe *Klimareglung* im Abschnitt *Geräte*.

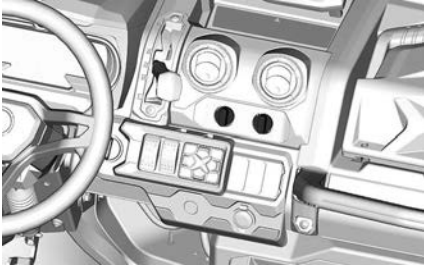

MODELLE OHNE A/C



MODELLE MIT A/C

HINWEIS

Das Klimaregelungsmodul in den Limited-Modellen ist weder wasserfest noch wasserbeständig.

Hupenschalter (Bei entsprechenden Fahrzeugen)

Zum Aktivieren der Hupe den Schalter drücken.

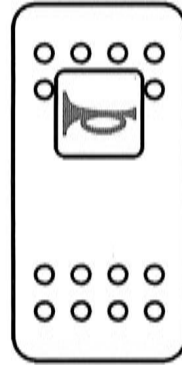

Seilwindenschalter

Die Winde kann vom Cockpit und von außen mit dem Windenbedienschalter an der oberen Konsole betätigt werden.

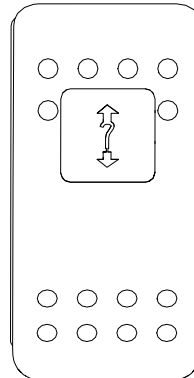

Informationen zur sachgemäßen Bedienung der Winde finden Sie im *Windenhandbuch*, welches zum Lieferumfang Ihres Fahrzeugs gehört.

Scheinwerfer-Abblendschalter

Der Scheinwerfer-Abblendschalter befindet sich an der oberen Konsole.

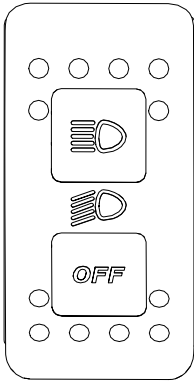

Mit diesem Schalter wird entweder die OFF-Stellung, das Ablendlicht oder das Fernlicht ausgewählt.

Elektrische Fensterheberschalter

Die elektrischen Fensterheberschalter befinden sich an der Türkonsole. Zwei Schalter auf der Fahrerseite und ein Schalter auf der Beifahrerseite.

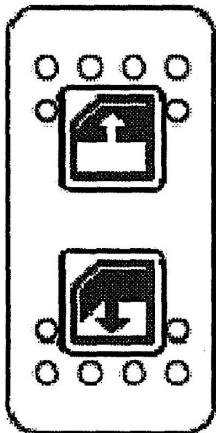

1. Drücken Sie auf den Schalter, um das Fenster zu öffnen.
2. Heben Sie den Schalter an, um das Fenster zu schließen.

Schalter für Scheibenwischer und Windschutzscheiben-Waschsystem

Der Schalter für Scheibenwischer und Windschutzscheiben-Waschsystem befindet sich oben links vom mittleren Rückspiegel.

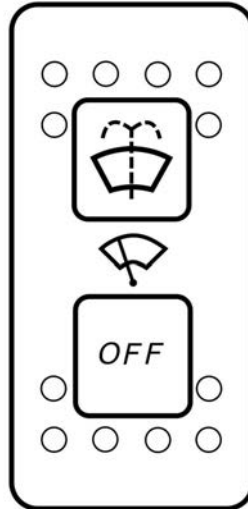

Dieser Schalter dient zum Wechseln zwischen AUS, Wischen oder Waschen und Wischen.

Audio EIN/AUS-Schalter

Der Audioschalter befindet sich auf der Vorderseite des Audio-Dachs, links von der Kopfeinheit.

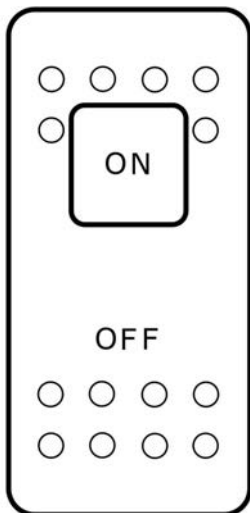

Mit diesem Schalter wird das Audio--
Dach aktiviert (EIN) oder deaktiviert
(AUS).

AUSSTATTUNG

Einige Ausstattungsmerkmale treffen möglicherweise nicht auf Ihr Modell zu oder können optional sein.

Einige Hinweisschilder am Produkt sind auf den Abbildungen nicht zu sehen.

Informationen zu den Sicherheitsschilder finden Sie unter *Wichtige Hinweisschilder am Fahrzeug*.

Höhenverstellbare Lenkung

Die Höhe des Lenkrads lässt sich in der Höhe verstellen.

Stellen Sie die Höhe des Lenkrads so ein, dass es zu Ihrer Brust hin und nicht zu Ihrem Kopf hin geneigt ist.

So stellen Sie die Höhe des Lenkrads ein:

1. Entriegeln Sie die Lenksäule durch Ziehen des Kipphebels in Ihre Richtung.
2. Bewegen Sie das Lenkrad in die gewünschte Stellung.
3. Lassen Sie den Kipphebel zum Arretieren des Lenkrads in der gewünschten Stellung los.

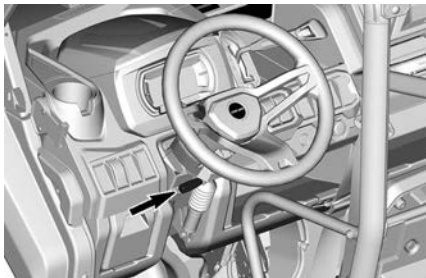

⚠️ WARNUNG

Stellen Sie die Höhe des Lenkrads niemals während der Fahrt ein. Sie könnten die Kontrolle über das Fahrzeug verlieren.

Getränkehalter *KABINEN-Modelle*

Zwei Becherhalter befinden sich auf der Mittelkonsole.

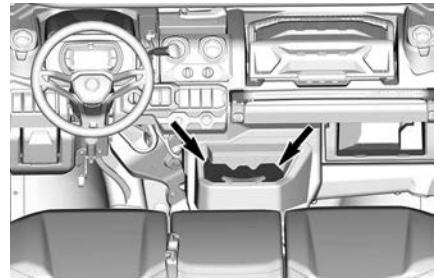

Alle außer KABINEN-Modelle

Zwei Becherhalter befinden sich auf jeder Seite des Armaturenbretts neben den Befestigungspunkten der Seitennetze.

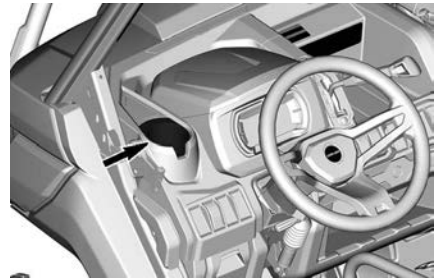

Alle Modelle

Zwei zusätzliche Becherhalter befinden sich auf der Rückseite der Rückenlehne des mittleren Beifahrersitzes.

Senken Sie die Rückenlehne des Sitzes ab, um darauf zugreifen zu können.

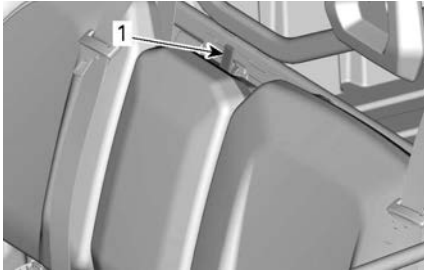

TYPISCH

1. Clip-Arretierungsvorrichtung
Rückenlehne

der



TYPISCH

1. Becherhalter an der Rückenlehne des mittleren Beifahrers

NOTIZ:

Benutzen Sie die Becherhalter nicht bei der Fahrt in anspruchsvollem Gelände.

Beifahrer-Haltegriff

Beifahrer haben Zugriff auf einen vorderen Handgriff vor ihrem Sitz.

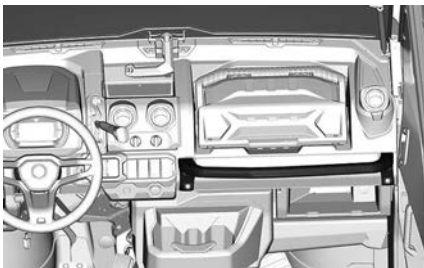

Stellen Sie die Sitzposition so ein, dass Sie die Haltegriffe fest und bequem mit der Hand ergreifen können. Das Einstellverfahren finden Sie unter *Beifahrersitz*.

Der Haltegriff dient dazu, dass sich der Mitfahrer bei starken Fahrzeugbewegungen an ihm festhält und bei einem Überschlag seine Hände sowie sein gesamter Körper im Cockpit bleiben.

⚠️ WARNUNG
Halten Sie sich niemals am Käfig des Fahrzeugs fest. Anderenfalls können Gegenstände gegen Ihre Hände prallen und Ihre Hände bei einem Überschlag zerquetscht werden.

Aufbewahrungsfächer

Das Fahrzeug ist mit Aufbewahrungsfächern für leichte Objekte ausgestattet.

Aufbewahrungsfach über dem Multifunktionsanzeigeelement

Über dem Multifunktionsanzeigeelement befindet sich ein Aufbewahrungsfach.

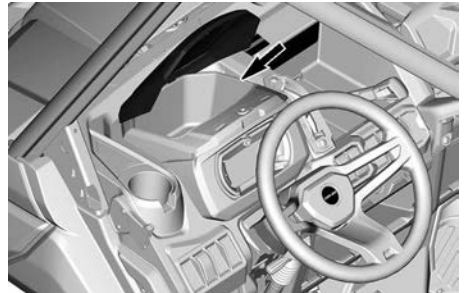

Aufbewahrungsfach des Fahrers

Auf der Fahrerseite befindet sich ein kleines Aufbewahrungsfach.

Am Handgriff ziehen, um es aufzudrehen.

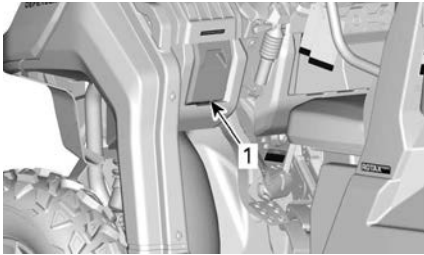

TYPISCH

1. Aufbewahrungsfach des Fahrers

Herausnehmbare Werkzeugbox

Eine herausnehmbare Werkzeugbox befindet sich an der oberen Konsole vor dem Beifahrersitz.

Öffnen des Deckels der Werkzeugbox

⚠️ WARNUNG

Stellen Sie vor dem Fahren immer sicher, dass die Werkzeugbox am Fahrzeug befestigt und der Deckel verriegelt ist.

1. Schieben Sie die Verriegelung nach unten und heben Sie den Deckel an.



2. Zum Schließen des Deckels senken Sie ihn ab und schieben Sie die Verriegelung nach oben.

Ausbauen und Sichern der Werkzeugbox

⚠️ WARNUNG

Stellen Sie vor dem Fahren immer sicher, dass die Werkzeugbox am Fahrzeug befestigt und der Deckel verriegelt ist.

1. Zum Ausbauen der Werkzeugbox vom Fahrzeug heben Sie den Transportgriff an.
2. Um die Werkzeugbox zu sichern, positionieren Sie sie sorgfältig und senken den Transportgriff ab.



WERKZEUGBOX BEFESTIGEN

Aufbewahrungsbox unter dem Sitz

Eine bequeme, herausnehmbare Aufbewahrungsbox befindet sich unter dem Sitz.



TYPISCH

1. Aufbewahrungsbox unter dem Sitz

Um die Aufbewahrungsbox unter dem Sitz zu entnehmen, heben Sie den rechten Beifahrersitz und nehmen die

Box heraus, indem Sie sie nach oben ziehen.



TYPISCH

NOTIZ:

Wenn die Aufbewahrungsbox wieder unter den Sitz gestellt wird, stellen Sie sicher, dass sie richtig mit den Sitzstäben und der Bodenprägung ausgerichtet ist, damit sie richtig unter den Sitz passt.

Offene Aufbewahrungsfächer

Mehrere offene Aufbewahrungsfächer befinden sich in der Konsole.

 WARNUNG
<p>Beim Fahren des Fahrzeugs sicherstellen, dass Gegenstände, die in offenen Aufbewahrungsfächern liegen, bei einem möglichen Überschlagen keinen Schaden verursachen können.</p>

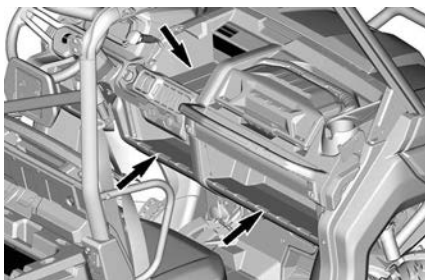

GILT FÜR ALLE, AUSGENOMMEN BASIS

Aufbewahrungsbereich in der Rückenlehne am mittleren Beifahrersitz

Wenn die Rückenlehne am mittleren Beifahrersitz heruntergezogen wird, ist ein Aufbewahrungsbereich verfügbar.

NOTIZ:

Den Aufbewahrungsbereich immer ausleeren, bevor die Rückenlehne am mittleren Beifahrersitz hochgestellt wird.



TYPISCH

1. Aufbewahrungsbereich in der Rückenlehne am mittleren Beifahrersitz

Werkzeugsatz

Es steht ein Werkzeugsatz mit grundlegendem Werkzeug zur Verfügung. Er befindet sich in der vorderen Wartungseinheit.

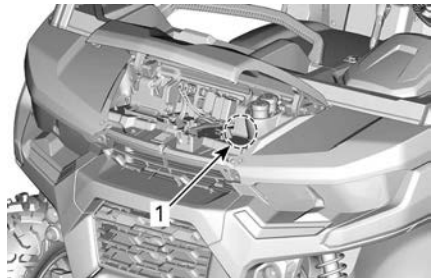

1. Werkzeugsatz

Fußrasten

Das Fahrzeug verfügt über Fußstützen, auf denen Fahrer und rechter Beifahrer ihre Füße abstützen und so während der Fahrt eine ideale Sitzposition halten können.

Die Fußstützen verringern das Risiko von Bein- oder Fußverletzungen.

Tragen Sie immer geeignetes Schuhwerk. Siehe *Fahrerausstattung*.

Seitennetze

Auf jeder Seite des Cockpits befindet sich ein Seitennetz, welches dazu dient, vor allem Arme, Beine und Schultern im Fahrzeug zu halten und so das Verletzungsrisiko zu mindern. Die Seitennetze können auch dabei helfen, Büsche oder Schutt vom Cockpit fernzuhalten.

⚠️ WARNUNG

Fahren Sie niemals, ohne vorher die Seitennetze in ihre Verwendungsstellung gebracht und festgeschnallt gebracht zu haben.

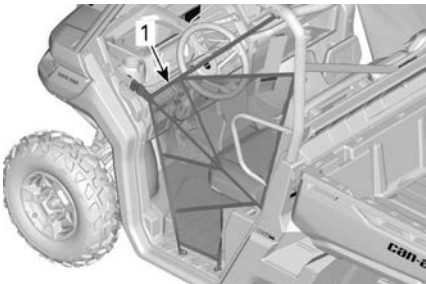

1. Seitennetz

Die Seitennetze sind verstellbar und müssen so straff wie möglich gehalten werden.

Stellen Sie die Seitennetze folgendermaßen ein:

1. Befestigen Sie die Seitennetze mit den Schnallen.
2. Ziehen Sie an allen Einstellriemen zum Festziehen.

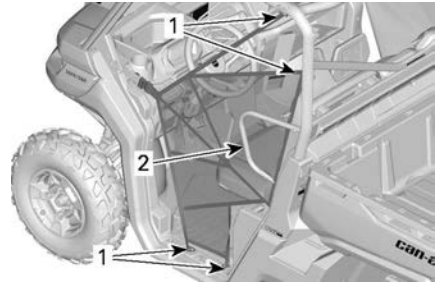

1. Seitennetz-Einstellorte
2. Schulterschutz

Schulterschutz

Das Fahrzeug ist mit Schulterschutzeinrichtungen ausgestattet, um Fahrer und Beifahrer im Fahrzeug zu sichern.

Sicherheitsgurte

Dieses Fahrzeug verfügt über Dreipunktgurte, die Fahrer und Beifahrer bei Zusammenstößen, Überschlägen oder beim Umkippen schützen. Durch diese Sicherheitsgurte werden die Fahrgäste nicht aus dem Fahrzeug geschleudert.

⚠️ WARNUNG

Fahren Sie das Fahrzeug nur mit ordnungsgemäß angelegtem Sicherheitsgurt. Sicherheitsgurte verringern das Verletzungsrisiko im Falle eines Aufpralls und halten die Gliedmaßen im Falle eines Überschlags oder sonstiger Unfälle im Cockpit.

Wenn der Fahrer-Sicherheitsgurt unter folgenden Umständen nicht angelegt ist:

- Die Zündung ist eingeschaltet
 - Die Sicherheitsgurt-Anzeigelampe schaltet sich ein.
 - Auf der Multifunktionsanzeige erscheint die Meldung: SICHERHEITSGURT.
- Der Motor wurde gestartet und der Schalthebel aus der

PARK-Stellung bewegt: Die Fahrzeuggeschwindigkeit wird auf ebener Fläche auf ungefähr 20 km/h (12 mph) beschränkt.

⚠️ WARNUNG

Das Fahrzeug kann je nach Boden­neigung höhere oder niedrigere Geschwindigkeiten erreichen.

⚠️ WARNUNG

Für den Beifahrer-Sicherheitsgurt ist keine Anzei­geleuchte oder Meldung vorgesehen. Der Fahrer ist für die Sicherheit des Beifahrers verantwort­lich und muss dafür sorgen, dass sich der Beifahrer ordnungsgemäß anschnallt.

Anlegen und Einstellen des Sicherheitsgurts

Der Sicherheitsgurt ist mit einer Verriegelungszunge ausgestattet, die den Beckengurt verschließt, wenn das Gurtband unter Zug steht.



TYPISCH

1. Verriegelungszunge

Um den Gurt anzuschnallen, führen Sie die Druckstiftplatte in das Gurt­schloss, ziehen dann am Gurt und vergewissern sich, dass er ordnungsgemäß eingerastet ist.

Stellen Sie den Sicherheitsgurt eng am Körper anliegend ein, indem Sie den Schultergurt nach oben ziehen.



TYPISCH

⚠️ WARNUNG

Tragen Sie den Sicherheitsgurt ordnungsgemäß. Stellen Sie sicher, dass der Sicherheitsgurt sicher angelegt bleibt und eng am Körper anliegt. Vergewissern Sie sich, dass er nicht verdreht oder defekt ist.

Um den Sitzgurt loszulassen, drücken Sie auf die rote Taste an der Sitzgurtschnalle.

Fahrsitz

Bei entsprechenden Modellen ist der Fahrsitz nach vorne und hinten verstellbar.

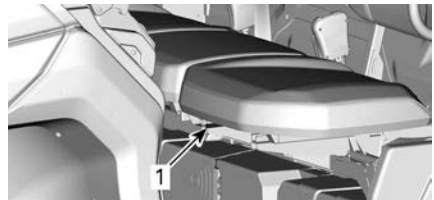

TYPISCH

1. Verstellhebel

Zum Verstellen des Sitzes bewegen Sie den Sitzhebel und entriegeln Sie den Sitz. Lassen Sie den Hebel zum Arretieren des Sitzes in der gewünschten Stellung los.

⚠️ WARNUNG

Verstellen Sie während der Fahrt niemals den Sitz.

Beifahrersitze

Die Beifahrersitze lassen sich nicht verstellen.

Die Rückenlehne des mittleren Beifahrersitzes kann nach vorn gekippt werden, um Zugriff auf die Becherhalter zu geben, indem die Verriegelung oben an der Rückenlehne gelöst wird.

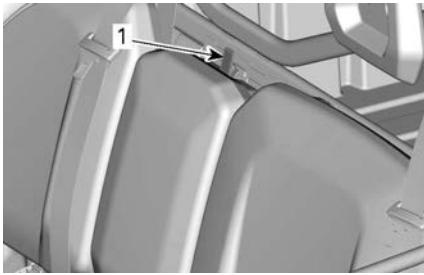

TYPISCH

1. Clip-Arretier Vorrichtung der Rückenlehne

Bei entsprechenden Modellen können die Sitze angehoben werden, um Zugriff auf das herausnehmbare Aufbewahrungsfach unter dem Sitz zu erhalten.

Zum Anheben des Sitzes ziehen Sie vorn am Sitz, um ihn zu entriegeln und heben ihn, bis er in der oberen Stellung einrastet.

Kraftstoffbehälterkappe

Der Kraftstoffbehälterdeckel befindet sich rechts vom Auslösegriff der Fahrzeugtransportbox.

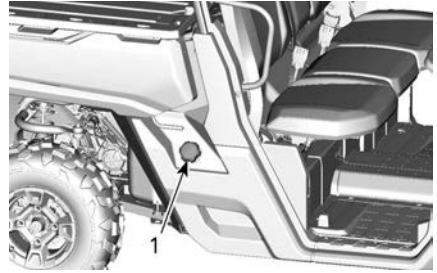

TYPISCH

1. Kraftstoffbehälterkappe

Informationen zur Betankung und zu Kraftstoffanforderungen finden Sie im Abschnitt *Kraftstoff*.

Winde**⚠️ WARNUNG**

Zur Vermeidung von schweren oder tödlichen Verletzungen oder gravierenden Schäden an den Komponenten.

- Verwenden Sie nie das Windenseil/-kabel zur Befestigung eines Fahrzeugs beim Transport.
- Fahren Sie nie mit einem Windenseil/-kabel, das an einer Last oder einem anderen Fahrzeugs befestigt ist.
- Verwenden Sie die Winde nur, um ein festgefahrenes Fahrzeug freizufahren (aus Schnee, Schlamm usw.).
- Befolgen Sie stets die Anweisungen des Windenherstellers, bevor Sie Lasten ziehen.

Hinweise zur sachgemäßen Bedienung der Winde finden Sie im Windenhandbuch, welches zum Lieferumfang Ihres Fahrzeugs gehört.

Die Winde kann aus dem Fahrzeug heraus durch Nutzung des

Winden-Bedienschalters an der oberen Konsole betätigt werden.

HINWEIS

Das intensive Nutzen der Winde über einen langen Zeitraum kann zum Entladen der Batterie führen.

Bei übermäßigem Gebrauch der Winde können sich die eingebauten Sicherungsschalter für einen Moment AUSSchalten. Warten Sie dann einen Moment und winden Sie dann weiter. Die Sicherungsschalter schalten sich automatisch EIN, wenn sie abgekühlt sind.

Die folgenden Hinweise können das Risiko einer Batterieentleerung vermindern:

- Immer per Hand abspulen: Entsperren Sie das Kabel mit dem Griff und ziehen Sie dann zum Abspulen am Riemenband.
- Lassen Sie den Motor während des Windens laufen. Schalten Sie unmittelbar nach einem Windevorgang das Fahrzeug nicht ab, damit die Batterie sich wieder aufladen kann.
- Für den Fall, dass der Windevorgang länger als 30 Sekunden dauert, wird außerdem empfohlen, die Motordrehzahl auf 3.000 U/min zu erhöhen, um die Ladeenergie der Batterie zu steigern.

⚠️ WARNUNG

Vergewissern Sie sich, dass sich das Fahrzeug in der NEUTRALEN (N) Position befindet, bevor Sie die Motordrehzahl erhöhen.

Transportbox

Dieses Fahrzeug ist mit einer neigbaren Transportbox ausgestattet. Die Transportbox kann für verschiedene Ladungen eingesetzt werden.

⚠️ WARNUNG

Um das Risiko eines Kontrollverlusts über das Fahrzeug oder die Ladung zu reduzieren, nutzen Sie die Transportbox nur unter Beachtung von *Befördern von Ladung* im Abschnitt *Sicherheitsinformationen*.

Trennwände der Transportbox

Die Transportbox kann leicht in kleinere Aufbewahrungsfächer aufgeteilt werden, damit Transportlasten nicht durcheinanderfallen.

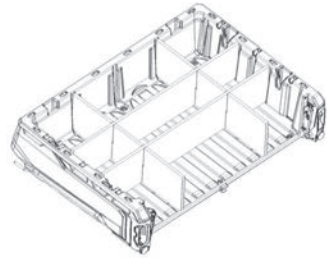

BEISPIEL FÜR TRENNWÄNDE DER TRANSPORTBOX

Kippvorrichtung für die Transportbox

Kipp-Auslösegriffe für die Transportbox (sofern ausgestattet)

Der Verriegelungsmechanismus der Transportbox lässt sich auf beiden Seiten des Fahrzeugs mit einem Auslösegriff betätigen.



1. Transportbox-Auslösegriff

Elektrischer Kippauflieger für die Transportbox (sofern ausgestattet)

Die Transportbox kann mit dem Bedienschalter an der oberen Konsole gekippt werden.

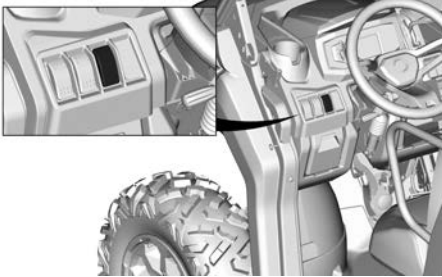

Verankerungshaken

Zum Befestigen von Ladung in der Transportbox stehen vier Verankerungshaken im Laderaum zur Verfügung.

HINWEIS

Heben Sie das Fahrzeug niemals am Verankerungshaken an.

Ladeklappe

Transportbox kann mit einer Ladeklappe verschlossen werden.

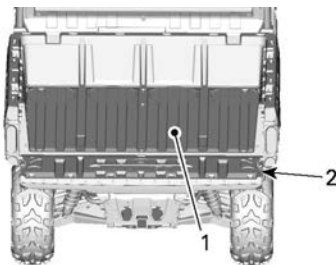

- 1. Transportbox
- 2. Ladeklappe

HINWEIS

Beim Be- oder Entladen sollten Sie die Traglast von 113 kg (250 lb) der Ladeklappe nicht überschreiten. Schließen Sie die Ladeklappe immer vor der Fahrt, damit keine Ladung verloren geht.

Ladeklappe ausbauen

Öffnen Sie die Ladeklappe und entfernen Sie die Haltekabel.

Stellen Sie die Ladeklappe so, dass sie aus den Drehpunkten genommen werden kann.

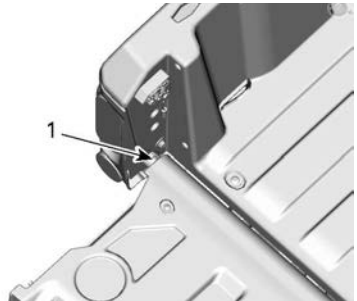

1. Drehpunkt der Ladeklappe

Anhängerkupplung

Das Fahrzeug ist mit 50,8 x 50,8 mm (2 x 2 in) großen Standard-Empfängerkupplung ausgestattet.

Die bestimmungsgemäße Nutzung der Anhängervorrichtungstütze wird unter *Bewegen von Ladung und Verichten von Arbeiten* beschrieben.

⚠️ WARNUNG

Zur Verringerung des Risikos, die Kontrolle über das Fahrzeug oder die Ladung zu verlieren, halten Sie die maximale Anhängelast ein.

12-Volt-Steckdosen

Sie können hier einen Handscheinwerfer oder andere tragbare Elektrogeräte anschließen.

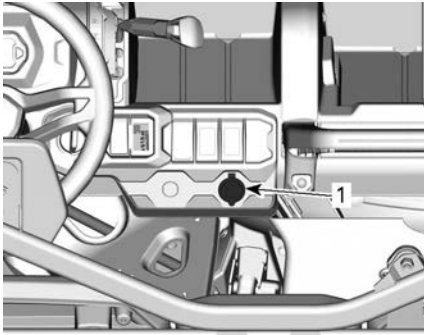

ALLE MODELLE

1. 12-V-Steckdosen

Entfernen Sie den Schutzdeckel vor Gebrauch. Setzen Sie ihn nach dem Gebrauch zum Schutz gegen Witterungseinflüsse immer wieder auf.

USB-Steckdose

Einige Modelle sind mit einem USB-Anschluss zum Laden ausgestattet.

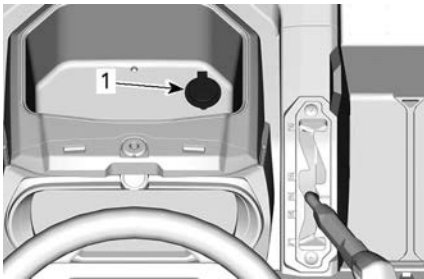

1. USB-Ladeanschluss

Schwellerschutzrohre

Schwellerschutzrohre aus Aluminium für zusätzlichen Unterbodenschutz.

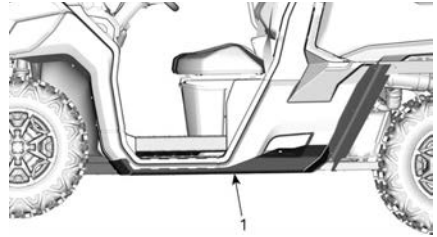

1. Schwellerschutzrohr

Rammschutz vorne

Rammschutz aus Stahl für zusätzlichen Unterbodenschutz vorne.

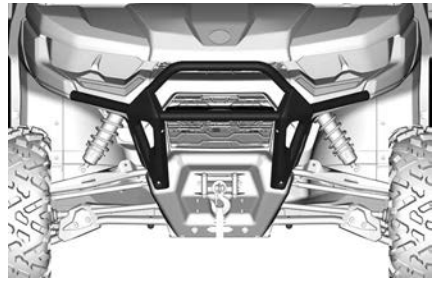

Bremsenhaltemechanismus

Der Hebel für den Bremsenhaltemechanismus befindet sich auf der linken Seite des Lenkrads über dem Bremspedal.

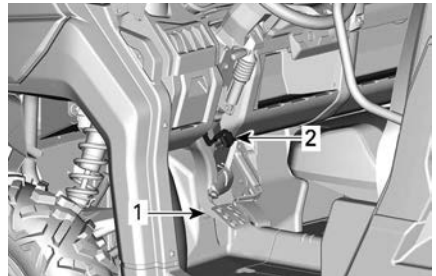

TYPISCH

1. Bremspedal

2. Hebel für Bremsenhaltemechanismus

Mit dem Bremsenhaltemechanismus werden alle Räder blockiert, wenn der Schalthebel in die Parkstellung gebracht wird.

Gehen Sie wie folgt vor, um den Bremsenhaltemechanismus zu betätigen:

1. Bringen Sie das Fahrzeug zum Stillstand.
2. Betätigen Sie die Bremsen und halten Sie das Bremspedal gedrückt.
3. Bringen Sie den Schalthebel in die Stellung **Parken**.
4. Betätigen Sie die Bremsen und bewegen Sie den Hebel zum Lenkrad hin.
5. Nehmen Sie den Fuß vom Bremspedal; das Pedal muss in der unteren Stellung verbleiben.

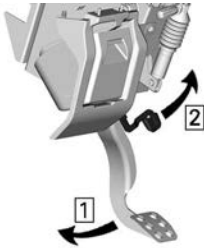

Schritt 1. Betätigen Sie das Bremspedal und halten Sie es gedrückt.

Schritt 2. Ziehen Sie den Hebel.

NOTIZ:

Der Hebel für den Bremsenhaltemechanismus kann in mehrere Positionen gebracht werden.

⚠️ WARNUNG

Stellen Sie sicher, dass sich das Fahrzeug nicht bewegt, wenn der Bremsenhaltemechanismus betätigt ist.
Bringen Sie den Schalthebel **STETS** in die Stellung **PARK**, wenn Sie den Bremsenhaltemechanismus benutzen.

Betätigen Sie das Bremspedal und halten Sie es gedrückt, legen Sie einen Gang ein und lassen Sie das

Bremspedal anschließend los, um den Bremsenhaltemechanismus zu lösen. Ist der Mechanismus gelöst, sollte er in die Ruhestellung zurückkehren.

Der Schalthebel muss in die Stellung **Parken** gebracht werden, um den Bremsenhaltemechanismus sicher benutzen zu können. Es wird davon abgeraten, nur den Bremsenhaltemechanismus zu benutzen.

⚠️ WARNUNG

Vergewissern Sie sich, dass der Bremsenhaltemechanismus gelöst ist, bevor Sie mit dem Fahrzeug losfahren. Wird mit dem Fahrzeug bei eingeschaltetem Bremsenhaltemechanismus gefahren, kann dies zu Schäden am Bremssystem führen, die Bremswirkung kann verloren gehen und/oder es kann zu einem Brand kommen.

Komplette Türen mit elektrischen Fensterhebern

Einige Fahrzeuge sind mit kompletten Türen und elektrischen Fensterhebern ausgestattet.

Die Türen können aus dem Fahrzeug ausgebaut werden. Informieren Sie sich dazu bei einem Can-Am Off-Road-Vertragshändler.

⚠️ WARNUNG

Montieren Sie immer Sicherheitsnetze und Schulterstangen, wenn die kompletten Türen aus dem Fahrzeug ausgebaut werden. Lassen Sie sich bei einem Can-Am Off-Road-Vertragshändler hinsichtlich der Einbauanleitung beraten.

Windschutzscheibe mit Scheibenwischer

Einige Fahrzeuge sind mit einer kompletten Windschutzscheibe aus Glas mit Scheibenwischer ausgestattet.

Um den Scheibenwischer zu betätigen, drücken Sie den Aktivierungsschalter. Der Schalter befindet sich am mittleren Karosserieteil oben auf der Windschutzscheibe.

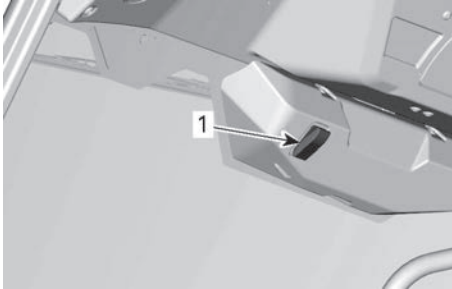

1. Scheibenwischer-Aktivierungsschalter

Um die Scheibenwaschanlage zu betätigen, halten Sie den Aktivierungsschalter nach oben gedrückt.

Die komplette Windschutzscheibe aus Glas mit Scheibenwischer kann aus dem Fahrzeug ausgebaut werden. Informieren Sie sich dazu bei einem Can-Am Off-Road-Vertragshändler.

Windschutzscheiben-Position

Die Windschutzscheibe kann auf 3 verschiedene Positionen eingestellt werden.

- Geschlossen
- Teilweise geöffnet (zweite Position auf dem Griff)
- Ganz geöffnet (Griff ist freigegeben)

NOTIZ:

Passen Sie Ihre Geschwindigkeit an das Gelände an, wenn sich die Windschutzscheibe in einer der geöffneten Positionen befindet, während Sie mit dem Fahrzeug fahren. Befindet sich die Windschutzscheibe aus Glas nicht in der geschlossenen Position, ist sie weniger stabil.

Um die Windschutzscheibe zu schließen, ziehen Sie den Griff, bis er geschlossen ist.

Scheibenwaschanlage auffüllen

Öffnen Sie die Transportbox.

Wartungsabdeckung anheben und den Verschlussdeckel des Scheibenwaschbehälters entfernen.

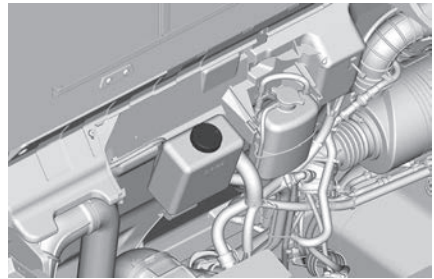

Füllen Sie den Scheibenwaschbehälter.

Klimaregelung

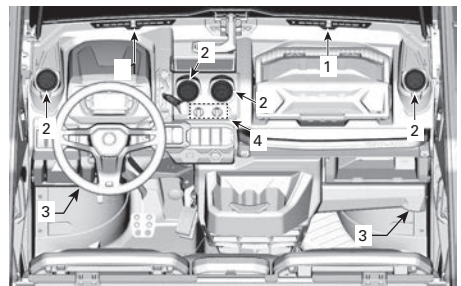

MODELLE OHNE A/C

1. Lüftungsöffnungen der Windschutzscheibe
2. Mittlere Lüftungsöffnungen
3. Lüftungsöffnungen im Fußraum
4. Klimaregelung

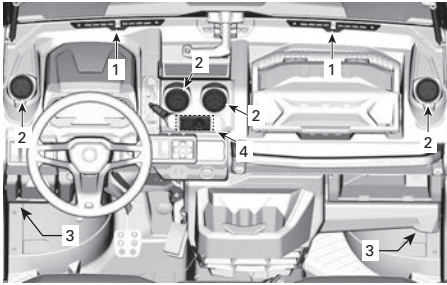

MODELLE MIT A/C

1. Lüftungsöffnungen der Windschutzscheibe
2. Mittlere Lüftungsöffnungen
3. Lüftungsöffnungen im Fußraum
4. Klimaregelung

Lüftungsöffnungen der Windschutzscheibe

Sie befinden sich oben auf dem Armaturenbrett und ermöglichen es, den Luftstrom auf die Windschutzscheibe zu lenken.

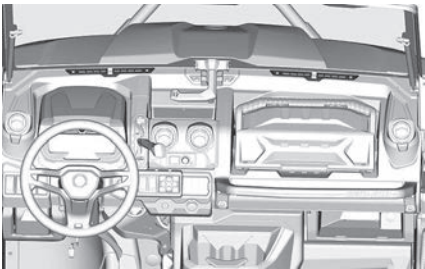

Der Luftstrom kann mit dem mittleren Knopf geregelt werden.

- Drücken Sie den Knopf in Richtung Windschutzscheibe, um die Lüftungsöffnung zu schließen.
- Ziehen Sie ihn, um die Lüftungsöffnung zu öffnen.

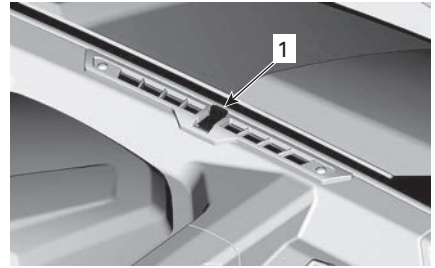

GESCHLOSSENE POSITION ABGEBILDET

1. Mittlerer Knopf

Lüftungsöffnungen der Konsole

Sie befinden sich in der Mitte der Konsole und ermöglichen es, den Luftstrom in das Cockpit zu lenken.

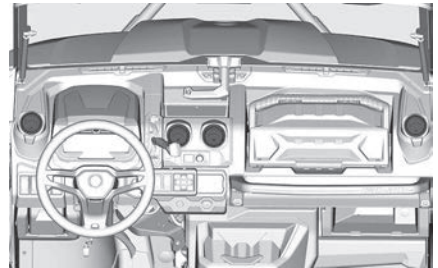

Drücken Sie auf den eingeformten Punkt, um die Lüftungsöffnung zu öffnen.

Drücken Sie auf die Lüftungslaschen, um sie zu schließen.

Drehen Sie den Außenring der Lüftungsöffnung, um den Luftstrom in das Cockpit zu lenken.

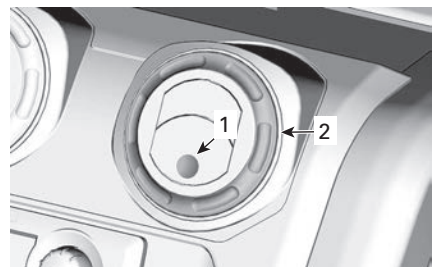

1. Eingeformter Punkt
2. Außenring

Lüftungsöffnungen im Fußraum

Sie befinden sich unterhalb des Armaturenbretts auf beiden Seiten des Fahrzeugs und ermöglichen es, den Luftstrom in den unteren Bereich des Cockpits zu lenken.

Drücken Sie auf den eingeformten Punkt, um die Lüftungsöffnung zu öffnen.

Drücken Sie auf die Lüftungslaschen, um sie zu schließen.

Klimasteuerung - ohne A/C

Dieses Fahrzeug ist mit einer Heizung ausgestattet.

Die Heizung wird mit zwei Knöpfen reguliert.

- Gebläsedrehzahlsteuerung
- Temperatursteuerung

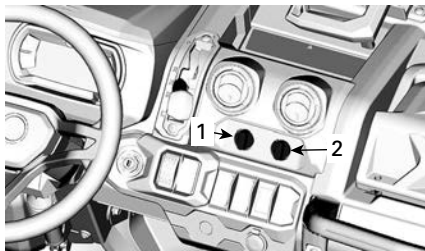

1. Gebläsedrehzahlsteuerung
2. Temperatursteuerung

Gebläsedrehzahlsteuerung

Reguliert den im Fahrzeug zirkulierenden Luftstrom.

Knopf drehen, um die gewünschte Gebläsedrehzahl zu wählen oder das Gebläse auszuschalten.

NOTIZ:

Bei ausgeschaltetem Gebläse kann die Windschutzscheibe beschlagen.

Temperaturregler

Regelt die Temperatur der im Fahrzeug zirkulierenden Luft.

Drehen, um die gewünschte Temperatur einzustellen.

Klimaregelung – mit Klimaanlage

Dieses Fahrzeug ist mit einer Heizungs-/Klimaanlage ausgerüstet.

Dieses System wird von einem Multifunktionsmodul gesteuert. Dieses Modul bietet Zugriff auf folgende Funktionen:

- Temperatur
- Temperaturmodus
- Lüfterdrehzahl
- Einstellungen

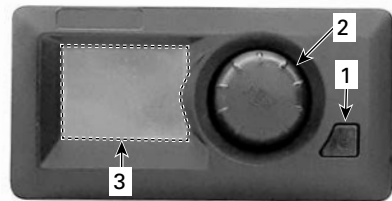

1. Betriebsschalter
2. Drehknopf
3. Anzeige

Für optimale Effizienz der Anlage wird die Versorgung mit Außenluft vom Klimaregelungsmodul automatisch ermittelt. Es ist kein Eingreifen durch den Fahrer erforderlich.

Temperatur

Zum Regulieren der Temperatur drehen Sie den Drehknopf, um die gewünschte Temperatur einzustellen.

Die Temperatur kann zwischen 13 °C und 28 °C (56 °F und 82 °F) in Schritten von jeweils 1 Grad eingestellt werden.

In der Stellung T° MIN schaltet die Anlage auf kontinuierliche Kühlung.



In der Stellung T° MAX schaltet die Anlage auf kontinuierliche Heizung.

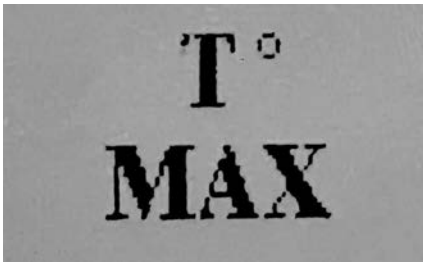

NOTIZ:

Wenn entweder T° MIN oder T° MAX eingestellt ist, kann die Anlage keine stabile Temperatur aufrechterhalten.

Temperaturmodus

1. Zum Auswählen des Temperaturmodus drücken Sie den Drehknopf, bis eines der folgenden Symbole erscheint.



2. Drehen Sie den Drehknopf, um den Modus zu ändern.

NOTIZ:

Nach 5 Sekunden speichert das Modul Ihre Auswahl und kehrt automatisch zur Temperaturanzeige zurück.

Im AUTO-Modus regelt das System automatisch die Heizung oder Kühlung im Cockpit, um durch automatische Anpassung der Lüfterdrehzahl

schnellstmöglich die ausgewählte Temperatur zu erreichen.

Wenn im AUTO-Modus eine andere Lüfterdrehzahl ausgewählt wird, wird die Anlage je nach Umgebungsbedingungen in den Kühl- oder Heizmodus versetzt.

Lüfterdrehzahl

Zum Einstellen der Lüfterdrehzahl drücken Sie den Auswahlknopf, bis das Lüftersymbol  erscheint. Drehen Sie dann den Knopf auf die gewünschte Lüfterdrehzahl.

Es stehen 3 Einstellungen für die Lüfterdrehzahl zur Verfügung:

- NIEDRIG
- MED
- HOCH

NOTIZ:

Nach 5 Sekunden speichert das Modul Ihre Auswahl und kehrt automatisch zur Temperaturanzeige zurück.

Einstellung

Folgende Einstellungen können vom Fahrer geändert werden.

- Kontrast (0 % bis 100 %)
- Helligkeit (0 % bis 100 %)
- Einheit (°C oder °F)

Zum Ändern einer Einstellung drücken Sie den Drehknopf 2-mal, um zur Lüfterdrehzahl-Seite zu gelangen.

NOTIZ:

Alle anschließenden Maßnahmen müssen innerhalb von jeweils 10 Sekunden erfolgen, andernfalls kehrt das Modul zur Temperaturanzeige zurück.

Halten Sie die Betriebstaste gedrückt, während Sie den Drehknopf um mindestens 3 Klicks im Uhrzeigersinn drehen.

Um **KONTRAST** zu ändern: drehen Sie den Wahlknopf so lange, bis der gewünschte Wert erreicht ist.

Um die **HELLIGKEIT** zu ändern: drücken Sie den Wahlknopf einmal und drehen ihn dann so lange, bis der gewünschte Wert erreicht ist.

Zur Auswahl von °C oder °F: Drücken Sie den Wahlknopf zweimal und drehen ihn dann, um die Einheit zu ändern.

Hinteres Ablenkblech

Durchsichtiger hinterer Abweiser als Schutz vor von hinten auftreffendem Staub oder Regen unter rauen Bedingungen. Verschiebbare Schnellbefestigung für eine einfache Installation.

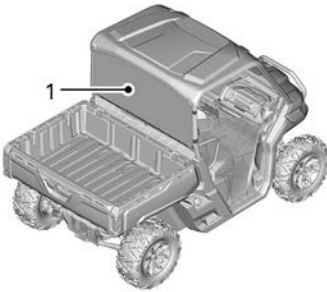

1. Hinterer Abweiser

Abbauen des hinteren Abweisers

Schieben Sie die Klemme in Richtung des Symbols „Entriegeln“, um den hinteren Abweiser abzubauen.

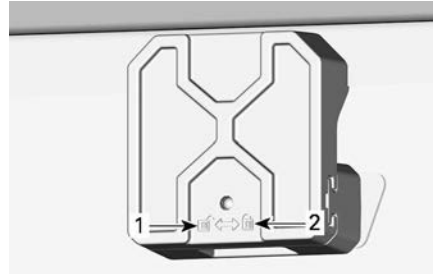
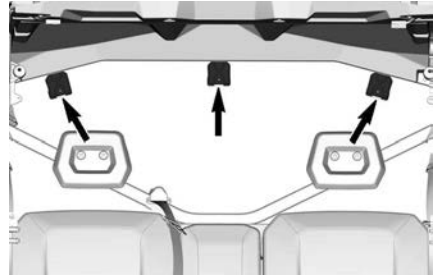

KLEMME

1. Symbol „Entriegeln“
2. Symbol „Verriegeln“

Nach hinten kippen und anheben.

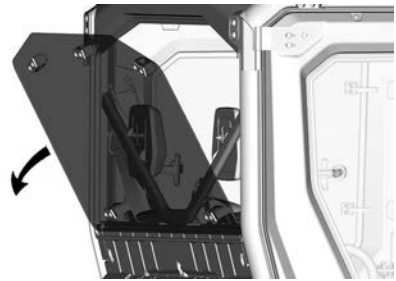

Audiosystem

⚠ VORSICHT

Eine langfristige Belastung durch laute Musik kann Ihr Gehör schädigen. Deshalb schlagen wir 10-minütige Pausen nach 45 Minuten Musik vor.

⚠ VORSICHT

Betätigen Sie nie die Audiosteuerung während des Fahrens.

HINWEIS

Wird elektrisches Zubehör längere Zeit genutzt, ohne dass der Motor läuft, schwächt dies die Batterie.

HINWEIS

Verwenden Sie keinen Hochdruckreiniger. Obwohl die Einheit in hohem Maße gegen den Eintritt von Wasser oder Schmutz versiegelt ist, kann das Reinigen mit zu hohem Druck oder ein vollständiges Eintauchen in Wasser oder Schnee die Leistungsgrenzen der Einheit überschreiten und elektronische Komponenten können Schaden nehmen. Solche Schäden fallen nicht unter die Garantie.

⚠ WARNUNG

Dieses Audiodach-Soundsystem ist schwer und kann das Fahrverhalten des Fahrzeugs verändern. Passen Sie Ihre Fahrweise entsprechend an..

Weitere Informationen zum Audiosystem finden Sie in der Bedienungsanleitung für Mediamaster® 50. Diese Bedienungsanleitung befindet sich zusammen mit der Fernbedienung im Werkzeugkasten.

Audio-Sicherungen austauschen

Prüfen Sie den Stromkreis einer ausgebrannten Sicherung auf Kurzschlüsse oder fehlerhafte Komponenten, bevor Sie sie austauschen. Vergewissern Sie sich, dass alle Steckverbinder ordnungsgemäß

sitzen und keine Kabel beschädigt oder defekt sind.

Radio-Hauptsicherung

1. Finden Sie die Radio-Hauptsicherung.



2. Prüfen Sie die Sicherung mit einem Durchgangsprüfer.
3. Wenn die Sicherung durchgebrannt ist, ersetzen Sie sie durch eine neue mit den gleichen Werten.

HINWEIS

Benutzen Sie keine Sicherung mit höherer Amperezahl, da dies zu schweren Schäden führen kann.

4. Bauen Sie alle zuvor ausgebauten Teile wieder ein

Verstärkersicherungen

1. Bauen Sie den Verstärker aus, siehe *Verstärker ausbauen*.
2. Finden Sie die Sicherungen am Kabelstrang des Verstärkers unter der Schaumstoffumwicklung.



3. Prüfen Sie die Sicherungen mit einem Durchgangsprüfer.
4. Wenn eine Sicherung durchgebrannt ist, ersetzen Sie sie durch eine neue mit den gleichen Werten.

HINWEIS

Benutzen Sie keine Sicherung mit höherer Amperezahl, da dies zu schweren Schäden führen kann.

Audiosystemverstärker ausbauen

HINWEIS

Bei einer Fehlfunktion des Audioverstärkers prüfen Sie seinen Stromkreis auf Kurzschlüsse oder fehlerhafte Komponenten, bevor Sie den Verstärker austauschen. Vergewissern Sie sich, dass alle Steckverbinder ordnungsgemäß angeschlossen und keine Kabel beschädigt oder defekt sind.

1. Entfernen Sie die sechs Schrauben, mit denen die Verstärker-Montageplatte am Audio-Dach befestigt ist.

HINWEIS

Bitte gehen Sie vorsichtig vor, da die Montageplatte des Verstärkers nicht mehr zurückgehalten wird und der Verstärker weiterhin daran befestigt ist.

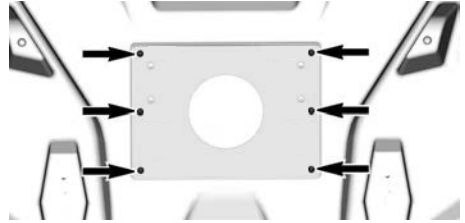

MONTAGEPLATTE

2. Entfernen Sie die vier M4 Muttern und vier M4 x 16 Sechskantschrauben, mit denen der Verstärker an der Montageplatte befestigt ist. Bewahren Sie diese Teile auf.

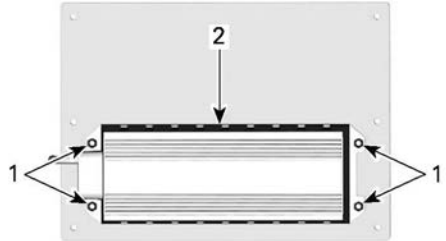

MONTAGEPLATTE HINTEN

1. M4 Muttern
2. Verstärker

3. Lassen Sie den Verstärker vorsichtig herabhängen, OHNE dass irgendwelche Kabel getrennt werden.

Audiosystemverstärker einbauen

1. Befestigen Sie den Verstärker anhand der zuvor ausgebauten Schrauben und Muttern an der Montageplatte. Ziehen Sie sie mit dem vorgegebenen Drehmoment an.

HINWEIS

Die Verwendung eines Nadel--Drehmomentschlüssels wird empfohlen.

Anzugsdrehmoment

M4 x 16 Sechskant schrauben	1 N·m (9 lbf·in)
-----------------------------------	---------------------

- Übertragen Sie die Kabel vom alten Verstärker auf den neuen und achten Sie dabei darauf, dass sie EINZELN NACHEINANDER von den gleichen Steckverbindungen getrennt und wieder angeschlossen werden.
- Befestigen Sie die Montageplatte am Audio-Dach. Ziehen Sie sie mit dem vorgegebenen Drehmoment an.

HINWEIS

Die Verwendung eines Nadel-Drehmomentschlüssels wird empfohlen.

Anzugsdrehmoment

M4 x 16
Sechskant
schrauben

1 N·m
(9 lbf·in)

Kopfeinheit-Sicherung

- Zum Austauschen einer Sicherung im Gehäuse entfernen Sie die Verkleidung um die Kopfeinheit (befindet sich unter dem vorderen Dach).



- Entfernen Sie die vier M4 x 12 Schrauben, mit denen die Kopfeinheit befestigt ist, wie unten gezeigt. Bewahren Sie diese Teile auf.

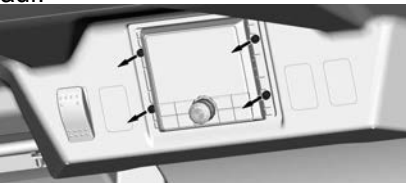

- Ziehen Sie die Kopfeinheit heraus.



- Ziehen Sie anschließend den Kabelstrang vorsichtig heraus und achten Sie dabei darauf, dass Kabel oder Verbindungen nicht beschädigt werden. Finden Sie die Sicherungsabdeckung.



- Nehmen Sie die Sicherungsabdeckung ab und tauschen Sie die durchgebrannte Sicherung aus. Bauen Sie alle zuvor ausgebauten Teile wieder ein.

4,5-ZOLL-DIGITALANZEIGE

Multifunktionsanzeige

Untere Anzeige

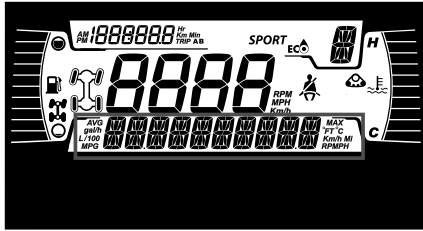

Kann Folgendes anzeigen:

- RPM
- Geschwindigkeitsstatistiken
- Motortemperatur
- Batteriespannung
- Einstellungen
- Meldungen

Verwenden Sie die UNTERE Taste, um die angezeigten Informationen zu wechseln.

Linke Seitenanzeige

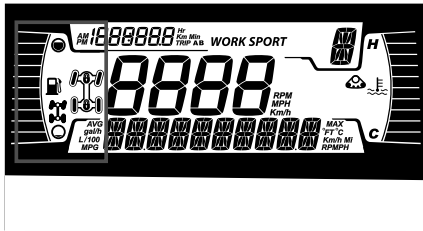

Auf der linken Seitenanzeige finden sich:

- Kraftstoffstandanzeige
- 2X4/4X4-Anzeige
- Hintere Diff-Sperre

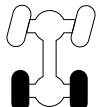
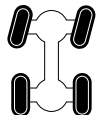
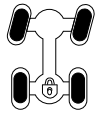
Symbol	Beschreibung
	2x4-Symbol
	4X4-Symbol
	Hinterachsdiﬀerenzial-Sperre

Rechte Seitenanzeige

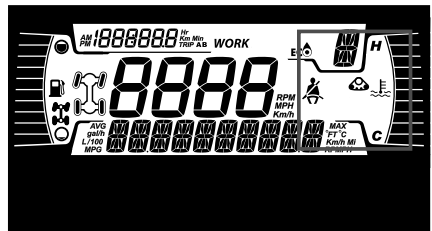

Auf der rechten Seitenanzeige finden sich:

- Motortemperatur
- Track Kit Telltale
- Sicherheitsgurtwarnleuchte

Bei einem montierten Raupenkit wird eine Meldung in der unteren Anzeige angezeigt.

Mittlere Anzeige

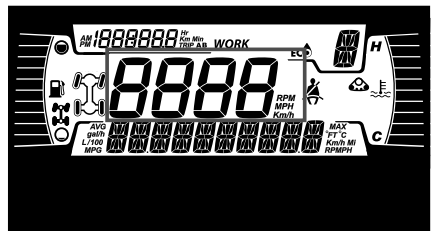

Anzeige der Fahrzeuggeschwindigkeit in km/h oder MPH.

Ganganzeige

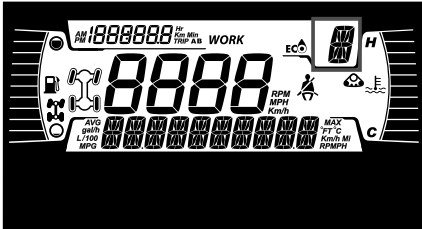

Diese Anzeige zeigt die Getriebestellung an:

- P (Parken)
- R (rückwärts)
- N (neutral)
- H (Bereich für hohe Geschwindigkeit)
- L (Bereich für niedrige Geschwindigkeit)
- - (Ungültiger Bereich)

MODE-Anzeige

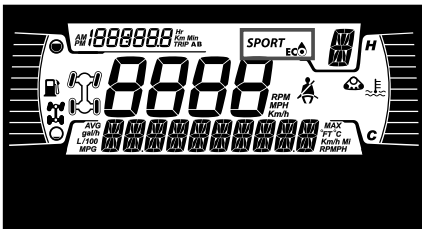

Die MODE-Anzeige zeigt den gewählten Betriebsmodus an:

- ECO
- WORK

Um zwischen den Modi hin und her zu schalten, halten Sie die UNTERE Taste gedrückt und drücken Sie die UNTERE Taste kurz, um durch verfügbare Modi zu schalten.

Fahrmodus	Meldung bei Aktivierung
WORK	ARBEITSMODUS
ECO	ECO-MODUS

Tageskilometeranzeige

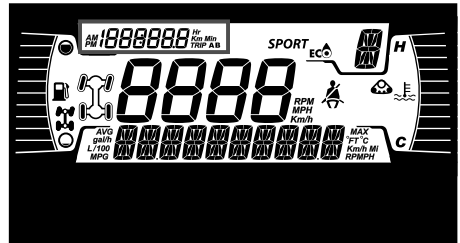

Auf dieser Anzeige werden Informationen zur zurückgelegten Strecke angezeigt:

- Gesamtdistanzzähler
- Trip A
- Trip B
- Betriebsstundenzähler
- Uhr

Verwenden Sie die OBERE Taste, um die angezeigten Informationen zu wechseln.

Halten Sie die OBERE Taste gedrückt, um die Tageskilometeranzeigen A/B zurückzusetzen.

Warnlampen und Anzeigeleuchten

Die folgenden Anzeigeleuchten weisen auf einen Fahrzeugzustand hin, der problematisch werden kann. Manche Lampen leuchten, wenn das Fahrzeug angelassen wird, um zu bestätigen, dass sie funktionieren. Wenn Lampen nach dem Anlassen des Fahrzeugs eingeschaltet bleiben, sollten die Informationen zur betreffenden Systemwarnlampe beachtet werden.

NOTIZ:

Einige Warnleuchten werden in der Anzeige auf der Multifunktions-Gruppe angezeigt und funktionieren wie ein Blinker, werden aber beim Anlassen des Fahrzeugs nicht angezeigt.

Kontrollleuchten – Untere Leiste



Warnleuchten und Kontrollleuchten	
	ORANGEFARBEN – Fehlfunktion des Fahrzeugs
	BLAU – Fernlicht
	ROT – Motortemperatur ist zu hoch.
	GRÜN – Leerlauf
	ROT – (Blinkend) Gas- und Bremspedal werden gleichzeitig eine Zeit lang betätigt (eine Drehmomentbegrenzung ist aktiv)
	ROT – schwache Batterie.
	ROT - Niedriger Motoröldruck (Normalerweise EIN bei ausgeschaltetem Motor)
	ORANGEFARBEN – niedriger Kraftstoffstand
	ORANGEFARBEN – Motor prüfen

Symbole und Anzeigen – Multifunktionsanzeige

Symbole und Anzeigen	
	Zeigt an, dass der ARBEITS-Modus ausgewählt ist.
	Zeigt an, dass der ECO-Modus ausgewählt ist.
	Wenn dies leuchtet, ist der Sitzgurt nicht angelegt und das Fahrzeug steht. Blinkt, wenn sich das Fahrzeug bewegt.
	Raupenkit aktiv (sofern ausgestattet)

Einstellungen

Die Tasten zur Navigation durch die Menüs befinden sich auf der linken Seite des LCD-Displays.

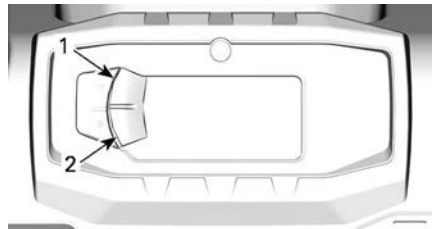

TYPISCH

1. Obere Taste
2. Untere Taste

Einrichtung

Verwenden Sie die UNTERE Taste, wählen Sie **SETTINGS** und halten Sie die Taste gedrückt, um das Einstellungs Menü aufzurufen.

Wartungsrücksetzung

NOTIZ:

Nur wenn das Wartungssymbol angezeigt wird.

Verwenden Sie die UNTERE Taste, Wählen Sie **RES MAINT** und halten Sie die Taste gedrückt, um die Wartung zurückzusetzen.

Fehlercodes

Nur verfügbar, wenn mindestens ein Code aktiviert ist.

Verwenden Sie die UNTERE Taste, Wählen Sie **CODES** und halten Sie die Taste gedrückt, um aktive Fehlercodes anzuzeigen.

Fehlercodes werden in der unteren Anzeige angezeigt.

Statistiken rücksetzen

Verwenden Sie die UNTERE Taste, wählen Sie **RESET STAT** und halten Sie die Taste gedrückt, um die Statistiken zurückzusetzen.

Auswahl der Einheit

Diese Multifunktions-Anzeige ist werkseitig auf das englische Maßsystem eingestellt, kann jedoch auch auf das metrische System umgestellt werden.

Verwenden Sie die UNTERE Taste, wählen Sie **UNITS** und halten Sie die Taste gedrückt, um das Maßsystem zu wechseln.

Uhr einstellen

Folgende Verfahren müssen mit der UNTEREN Taste durchgeführt werden.

1. Wählen Sie **CLOCK** und halten Sie die Taste gedrückt.
2. Drücken Sie die Taste, um die Uhranzeige auszuwählen.
3. Drücken Sie die Taste und halten Sie diese 1 Sekunde lang gedrückt.

4. Drücken Sie die Taste, um das 24-Stunden-Format oder das 12-Stunden-Format auszuwählen.
5. Drücken und halten Sie die Taste gedrückt, um die Auswahl zu bestätigen.
6. Drücken Sie die Taste, um die Stunden einzustellen (Stunden blinken).
7. Drücken und halten Sie die Taste gedrückt, um die Stunden zu bestätigen.
8. Drücken Sie die Taste, um die Minuten einzustellen (Minuten blinken).
9. Drücken und halten Sie die Taste gedrückt, um die Auswahl der Minuten zu bestätigen

Sprache einstellen

Die Anzeigesprache des Anzeigeinstruments kann geändert werden.

Wenden Sie sich an einen autorisierten Can-Am Off-Road-Vertragshändler, um mehr über verfügbare Sprachen zu erfahren und das Anzeigeinstrument nach Ihren Wünschen einzurichten.

Einstellung der Helligkeit

Die Helligkeit der LCD-Anzeige kann eingestellt werden.

Verwenden Sie die UNTERE Taste, wählen Sie **BRIGHTNESS** und halten Sie die Taste gedrückt, um die Helligkeit zu ändern.

Verwenden Sie die UNTERE Taste, stellen Sie die Helligkeit ein, und halten Sie dann die UNTERE Taste gedrückt, um die Auswahl zu bestätigen.

7,6"-DIGITALANZEIGE (TASTATUR)

Grundfunktionen

Beschreibung des Multifunktionsanzeigeelements

⚠️ WARNUNG

Nehmen Sie an der Anzeige während der Fahrt keine Einstellungen vor, da Sie sonst die Kontrolle über das Fahrzeug verlieren könnten.

- Kraftstoffstandanzeige
- Tageskilometerzähler (A - B)
- Kilometerzähler
- Betriebsstundenzähler
- DPS-Indikator

Untere Anzeige



Kann Folgendes anzeigen:

- RPM
- Geschwindigkeitsstatistiken
- Motortemperatur
- Batteriespannung
- Einstellungen
- Meldungen
- Den DPS-Modus aktivieren (nur Maverick Modelle)
- CVT-Riemen-Temperatur (bei entsprechenden Modellen)

Unter SPEED STAT werden die Höchst- und die Durchschnittsgeschwindigkeit angezeigt. Halten Sie die Taste MENU oder OK 1 Sekunde gedrückt, um die Werte zurückzusetzen.

Linke Seitenanzeige

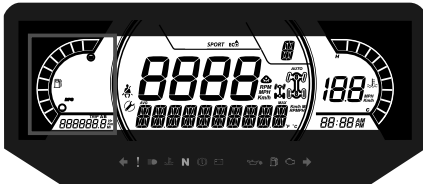

Auf der linken Seitenanzeige finden sich:

Rechte Seitenanzeige

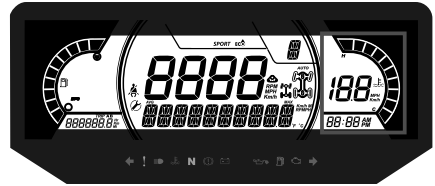

Auf der rechten Seitenanzeige finden sich:

- Motortemperatur
- Uhr
- Geschwindigkeitsanzeige

Die Geschwindigkeitsanzeige an diesem Display wird aktiviert, wenn auf dem zentralen Display andere Informationen als die Geschwindigkeit angezeigt werden. Andernfalls ist sie leer.

Mittlere Anzeige

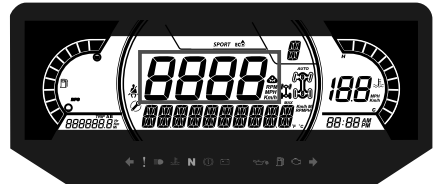

Kann Folgendes anzeigen:

- RPM
- Fahrzeuggeschwindigkeit

Ganganzeige

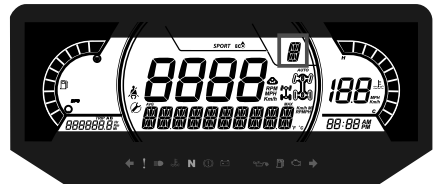

Diese Anzeige zeigt die Getriebestellung an:

- P (Parken)
- R (rückwärts)
- N (neutral)
- H (Bereich für hohe Geschwindigkeit)
- L (Bereich für niedrige Geschwindigkeit)
- - (Ungültiger Gang)

MODE-Anzeige

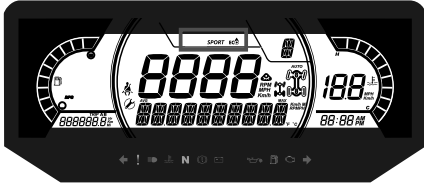

Die MODE-Anzeige zeigt den gewählten Betriebsmodus an:

- WORK
- ECO

Um zwischen den Modi hin und her zu schalten, drücken Sie die Taste DRIVE MODE auf der Tastatur, um durch verfügbare Modi zu schalten.

Bei Aktivierung und Deaktivierung wird eine Meldung über den ausgewählten Modus auf der unteren Anzeige angezeigt:

Fahrmodus	Meldung bei Aktivierung
WORK	ARBEITSMODUS
ECO	ECO-MODUS

Display Mitte rechts

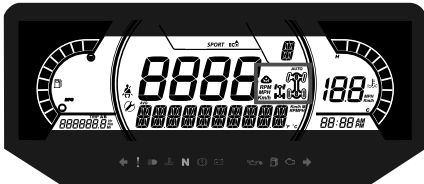

Das Display Mitte rechts zeigt den gewählten Betriebsmodus an:

- 2X4

- 4X4
- Ketten-Set aktiv
- Vordere Differentialsperre (Visco-4Lok)

Symbol	Beschreibung
	2x4-Symbol
	4X4-Symbol
	Ketten-Set-Symbol
	Vordere Differentialsperre

Mittleres linkes Display

Das mittlere linke Display beinhaltet Folgendes:



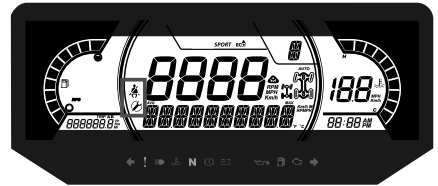





- Sicherheitsgurtnarwarnleuchte
- Wartungserinnerung







Anzeigeleuchten

Warnleuchten und Kontrollleuchten



WARN- UND RÜCKLEUCHTEN	
	ORANGEFARBEN – Fehlfunktion des Fahrzeugs
	BLAU – Fernlicht
	ROT – Motortemperatur ist zu hoch.
	GRÜN – Leerlauf
	ROT – Bremssperrehebel ist aktiviert oder Fehlfunktion des Bremsystems
	ROT – zu niedrige Batteriespannung oder Problem mit der Elektrik
	ROT - Niedriger Öldruck Normal EIN bei ausgeschaltetem Motor
	ORANGEFARBEN – niedriger Kraftstoffstand
	ORANGEFARBEN Leuchtet: Fehlfunktion des Systems zur Abgasemissionsregelung des Fahrzeugs Blinkt: Motorprobleme, der Notlaufmodus ist aktiviert. Das Fahrzeug muss umgehend gewartet werden.

Symbole und Anzeigen

Symbole und Anzeigen	
	Zeigt an, dass der ARBEITS-Modus ausgewählt ist.
	Zeigt an, dass der ECO-Modus ausgewählt ist.
	Wenn dies leuchtet, ist der Sitzgurt nicht angelegt und das Fahrzeug steht. Blinkt, wenn sich das Fahrzeug bewegt.
	Wenn dies leuchtet, ist Wartung erforderlich. Wenden Sie sich zur Wartung an Ihren Can-Am Vertragshändler oder eine Person Ihrer Wahl.
	Raupenkit aktiv (sofern ausgestattet)

Einstellungen

Einrichtung

Verwenden Sie die Taste MENU, wählen Sie **SETTINGS** und halten Sie die Taste gedrückt, um das Einstellungs Menü aufzurufen.

Anstatt die Taste MENU gedrückt zu halten, können Sie die Taste OK drücken.

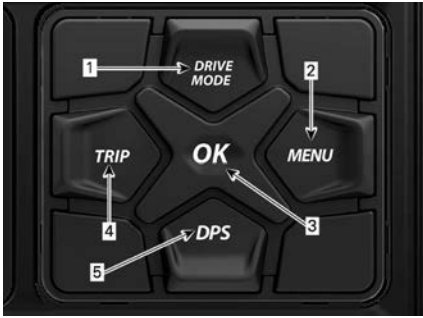

5-TASTEN-TASTATUR

1. Taste DRIVE MODE
2. Taste MENU
3. Taste OK
4. Taste TRIP
5. DPS-Taste

Wartungsrücksetzung

NOTIZ:

Nur wenn das Wartungssymbol angezeigt wird.

Wählen Sie **RES MAINT** mit der Taste MENU und halten Sie die Taste gedrückt, um die Wartung zurückzusetzen.

Fehlercodes

Nur verfügbar, wenn mindestens ein Code aktiviert ist.

Wählen Sie **CODES** mit der Taste MENU und halten Sie die Taste gedrückt, um aktive Fehlercodes angezeigt zu bekommen.

Fehlercodes werden in der unteren Anzeige angezeigt.

Statistiken rücksetzen

RESET STAT mit der Taste MENU wählen und die Taste gedrückt halten, um die Statistiken zurückzusetzen.

Auswahl der Einheit

Diese Multifunktions-Anzeige ist werkseitig auf das englische Maßsystem

eingestellt, kann jedoch auch auf das metrische System umgestellt werden.

UNITS mit der Taste MENU wählen und die Taste gedrückt halten, um das Maßsystem zu wechseln.

Geschwindigkeit/Drehzahl

Die Geschwindigkeits- und Drehzahlanzeigen können vertauscht werden.

Wählen Sie **Speed/RPM** (Geschwindigkeit/Drehzahl) mit der Taste MENU und halten Sie die Taste gedrückt, um die Geschwindigkeits- und Drehzahl-Anzeige zu vertauschen.

Uhr einstellen

Folgende Verfahren müssen anhand der Taste MENU durchgeführt werden.

1. Wählen Sie **CLOCK** und halten Sie die Taste gedrückt, um die Zeit zu ändern.
2. Drücken Sie die Taste, um die Uhranzeige auszuwählen.
3. Drücken Sie die Taste und halten Sie diese 1 Sekunde lang gedrückt.
4. Drücken Sie die Taste, um das 24-Stunden-Format oder das 12-Stunden-Format (AM/PM) auszuwählen.
5. Drücken Sie die Taste oder OK und halten Sie diese gedrückt, um die Auswahl zu bestätigen.
6. Drücken Sie die Taste, um die Stunden zu ändern (Stunden blinken).
7. Drücken Sie die Taste oder OK und halten Sie diese gedrückt, um die Auswahl der Stunden zu bestätigen.
8. Drücken Sie die Taste, um zu Minuten zu wechseln (Minuten blinken).
9. Halten Sie die Taste gedrückt, um die Auswahl der Minuten zu bestätigen.

Einstellung der Helligkeit

Die Helligkeit der LCD-Anzeige kann eingestellt werden.

Verwenden Sie die Taste MENU, wählen Sie **BRIGHTNESS** und halten Sie die Taste MENU gedrückt, um die Helligkeit zu ändern.

Stellen Sie mit der Taste MENU die Helligkeit ein, und halten Sie dann die Taste MENU gedrückt, um die Auswahl zu bestätigen.

Sprache einstellen

Die Anzeigesprache des Anzeigeinstruments kann geändert werden.

Wenden Sie sich an einen Can-Am Off-Road-Vertragshändler, um mehr über verfügbare Sprachen zu erfahren und das Anzeigeinstrument nach Ihren Wünschen einzurichten.

DPS-Modi

Das untere Display kann anzeigen, welcher DPS-Modus aktiv ist. Siehe *Notwendige Einstellungen an Ihrem Fahrzeug*.

KRAFTSTOFF

Kraftstoffanforderungen

HINWEIS

Verwenden Sie immer frisches Benzin. Benzin oxidiert. Die Folge sind ein Verlust an Oktan, flüchtige Verbindungen und das Entstehen von Gummi- und Lackablagerungen, die das Kraftstoffsystem beeinträchtigen können.

Alkoholbrennstoffmischungen variieren nach Land und Region. Ihr Fahrzeug wurde zum Betrieb mit den vorgegebenen Kraftstoffen entwickelt. Es ist aber auf Folgendes zu achten:

- Verwendung von Kraftstoff mit Alkohol über der von der Regierung angegebenen Prozentzahlregulierungen sind nicht empfohlen und können zu folgenden Problemen der Komponenten im Benzinssystem führen:
 - Start- und Betriebsschwierigkeiten.
 - Verschleiß von Gummi- oder Plastikteilen.
 - Korrosion der Metallteile.
 - Beschädigung von internen Motorteilen.
- Überprüfen Sie regelmäßig, ob Benzin ausläuft oder andere Anomalien des Kraftstoffsystems vorhanden sind, wenn Sie vermuten, dass der Alkoholgehalt im Benzin die aktuellen Regierungsregulierungen übersteigt.
- Alkohol-gemischte Brennstoffe ziehen und halten Feuchtigkeit, was zu einer Phasentrennung des Benzins und zu Motorleistungsproblemen oder Motorschaden führen kann.

Empfohlener Kraftstoff

Das Benzin muss die folgenden Mindestoktanforderungen erfüllen:

Verwenden Sie Normalbenzin mit einer AKI-(R+M)/2-Oktananzahl von 87 oder einer RON-Oktananzahl von 91

Verwenden Sie bleifreies Benzin mit MAXIMAL 10 % Ethanol.

E10

HINWEIS

Experimentieren Sie nie mit anderen Kraftstoffen. Der Gebrauch von ungeeignetem Kraftstoff kann Schäden an wichtigen Teilen des Kraftstoffsystems und des Motors verursachen.

HINWEIS

Verwenden Sie keinen Kraftstoff von Kraftstoffpumpen, die mit dem Code E85 etikettiert sind.

Die Verwendung von E15-Kraftstoff ist gemäß US-EPA-Verordnung verboten.

Betanken des Fahrzeugs

⚠️ WARNUNG

- Kraftstoff ist entzündlich und unter bestimmten Bedingungen explosiv.
- Prüfen Sie niemals den Füllstand im Tank mit einer offenen Flamme.
- Rauchen Sie niemals in der Nähe, vermeiden Sie offene Flammen und Funken.
- Arbeiten Sie immer in einem gut belüfteten Bereich.
- Das Fahrzeug muss beim Betanken auf einer ebenen Fläche stehen.

1. Stellen Sie das Fahrzeug auf eine ebene Fläche.

2. Bewegen Sie den Schalthebel in die PARK-Stellung.
3. Den Motor abstellen.

⚠ WARNUNG

Schalten Sie vor dem Tanken immer den Motor aus.

4. Sorgen Sie dafür, dass alle Insassen das Fahrzeug verlassen.

⚠ WARNUNG

Beim Betanken darf sich keine Person im Fahrzeug befinden. Wenn beim Betanken Feuer oder eine Explosion auftritt, würde eine sich im Fahrzeug befindende Person möglicherweise nicht schnell genug in sichere Entfernung bringen können.

5. Drehen Sie die Kraftstoffbehälterkappe langsam gegen den Uhrzeigersinn, um diese zu entfernen.

⚠ WARNUNG

Wenn Sie einen Druckausgleich beim Öffnen bemerken (ein Pfeifton ist beim Lösen der Kraftstoffbehälterkappe zu hören), lassen Sie das Fahrzeug überprüfen und/oder reparieren, bevor Sie es weiter benutzen.

6. Führen Sie das Füllrohr in den Einfüllstutzen ein.
7. Füllen Sie den Kraftstoff langsam ein, damit die Luft entweichen kann und Kraftstoffrückfluss vermieden wird. Achten Sie darauf, keinen Kraftstoff zu verschütten.
8. Befüllen Sie den Tank nur bis zum Stutzenansatz. **Nicht überfüllen.**

⚠ WARNUNG

Füllen Sie den Tank erst vollständig auf, wenn sich das Fahrzeug in einer warmen Umgebung befindet. Mit steigender Temperatur dehnt sich Kraftstoff aus und kann überlaufen.

9. Ziehen Sie die Kraftstoffbehälterkappe im Uhrzeigersinn fest, bis ein Klicken zu hören ist.

HINWEIS

Wischen Sie verschütteten Kraftstoff immer vom Fahrzeug ab.

EINFahrZEIT

Bedienung beim Einfahren

Eine Einfahrzeit von 10 Betriebsstunden oder 300 km (200 mi) ist erforderlich.

Motor

Während des Einfahrens:

- Vermeiden Sie Vollgasfahrten.
- Betätigen Sie nach Möglichkeit das Gaspedal nicht über 3/4 des Pedalwegs.
- Vermeiden Sie fortlaufendes Beschleunigen.
- Vermeiden Sie langes Fahren mit gleich bleibender Geschwindigkeit.
- Vermeiden Sie, den Motor zu überhitzen.

Kurzzeitige Beschleunigungen und Geschwindigkeitsveränderungen tragen jedoch zu einem guten Einfahren des Fahrzeugs bei.

Bremsen

 WARNUNG
--

<p>Neue Bremsen entfalten ihre maximale Leistungsfähigkeit erst nach der Einfahrdauer. Möglicherweise steht nicht die volle Bremsleistung zur Verfügung, seien Sie deshalb vorsichtig. Wenden Sie bei den ersten 40 bis 50 Bremsvorgängen nur mäßigen Bremsdruck an.</p>

Antriebsriemen

Für einen neuen Riemen ist eine Einfahrdauer von 50 km (30 mi) erforderlich.

Während des Einfahrens:

- Vermeiden Sie starkes Beschleunigen und Abbremsen.
- Vermeiden Sie das Ziehen von Lasten.
- Vermeiden Sie das Fahren mit hoher gleich bleibender Geschwindigkeit.

GRUNDLEGENDE VERFAHREN

Starten des Motors

Treten Sie das Bremspedal.

Stecken Sie den Zündschlüssel in den Zündschalter und drehen Sie ihn in die Position ON.

NOTIZ:

Wenn der Schalthebel sich nicht in der Stellung PARK (P) oder (N) NEUTRAL befindet, muss das Bremspedal betätigt werden, um das Starten des Motors zu ermöglichen.

Drehen Sie den Schlüssel in die Startposition und halten Sie ihn, bis der Motor startet.

NOTIZ:

Treten Sie nicht das Gaspedal. Wenn das Gaspedal über mindestens 50 % des Pedalwegs betätigt wird, lässt sich der Motor nicht starten.

Lassen Sie die Motorstartposition sofort los, sobald der Motor angesprungen ist.

HINWEIS

Wenn der Motor nach ein paar Sekunden nicht startet, halten Sie die Startposition nicht länger als 10 Sekunden gedrückt. Siehe Fehlerbehebung

Bedienung des Schalthebels.

Betätigen Sie die Bremsen und wählen Sie die gewünschte Schalthebelstellung.

Lösen Sie die Bremsen.

HINWEIS

Wenn eine andere Getriebeeinstellung gewählt werden soll, halten Sie das Fahrzeug vor dem Schalten immer vollständig an und betätigen Sie die Bremsen. Anderenfalls droht eine Beschädigung des Getriebes.

Wählen des richtigen Wertbereichs (niedrig oder hoch)

Es ist wichtig, dass Situationen, in denen der Treibriemen bekanntermaßen übermäßig rutscht, möglichst gemieden werden. Der Treibriemen rutscht vor allem, wenn sich das Getriebe im oberen Wertbereich (high range) befindet, obwohl es im niedrigeren Wertbereich (low range) gefahren werden sollte.

Achten Sie auf Folgendes:

Bereich für niedrige Geschwindigkeit

In folgenden Situationen sollte ein niedriger Wertbereich verwendet werden:

- Ausbrechen
- Schieben
- Ziehen eines Gegenstands
- 4x4-Anwendungen
- Schlammlöcher
- Wasserlöcher
- Hindernisse überqueren
- Auf den Anhänger hinauffahren
- Den Berg hinauffahren

Niedriger Wertbereich wird auch für längeres Fahren bei Geschwindigkeiten unter 24 km/h (15 mph) empfohlen.

Informationen zur Einfahrzeit des Riemens finden Sie unter *Einfahrzeit*.

Bereich für hohe Geschwindigkeit

Der Standardbereich ist hohe Geschwindigkeit.

Elektronischer Antriebsriemenschutz (falls in Ihrem Modell verfügbar und aktiviert)

Bei einigen Fahrzeugen ist die Funktion elektronischer Antriebsriemenschutz aktiviert.

Von Ihrem autorisierten Can-Am Off-Road-Vertragshändler erfahren Sie mehr über Verfügbarkeit und mögliche Aktivierung.

Diese Funktion wird aktiviert, wenn für den **Bereich für hohe Geschwindigkeit** zu langsam gefahren wird, wie z. B. in folgenden Situationen:

- Ausbrechen
- Schieben
- Ziehen eines Gegenstands
- 4x4-Anwendungen
- Schlammlöcher
- Wasserlöcher
- Hindernisse überqueren
- Auf den Anhänger hinauffahren
- Den Berg hinauffahren

In den oben genannten Situationen hilft der elektronische Antriebsriemenschutz den CVT Antriebsriemen vor Beschädigung zu schützen, indem der Drehzahlbegrenzer aktiviert wird. Über die Anzeige läuft auch die Meldung NIEDRIGER GANG, in der empfohlen wird, dass der Fahrer das Fahrzeug zum Stillstand bringt und in einen NIEDRIGEN GANG schaltet.

Immer wenn der elektronische Antriebsriemenschutz aktiviert ist, MUSS in einen NIEDRIGEN Bereich umgeschaltet werden. Siehe *Bedienung des Schalthebels*.

Ausschalten des Motors und Parken des Fahrzeugs

WARNUNG

Vermeiden Sie das Parken auf steilen Steigungen oder Gefällen, da das Fahrzeug wegrollen kann.

WARNUNG

Stellen Sie den Schalthebel immer auf PARK, wenn das Fahrzeug angehalten oder geparkt wird, damit ein wegrollen verhindert wird.

WARNUNG

Vermeiden Sie das Parken an Stellen, an denen heiße Teile ein Feuer verursachen können.

Schalten Sie den Schalthebel stets in die Stellung PARK, wenn das Fahrzeug angehalten oder geparkt wird. Dies ist beim Parken an einem Abhang besonders wichtig. Auf sehr steilen Steigungen oder Gefällen oder beim Transport von Ladung mit dem Fahrzeug sollten die Räder zusätzlich mit Steinen oder Ziegeln blockiert werden.

Parken Sie immer auf der flachsten zur Verfügung stehenden Fläche.

Gehen Sie vom Gas und bremsen Sie das Fahrzeug bis zum Stillstand.

Bringen Sie den Schalthebel in die Stellung PARK.

Drehen Sie den Zündschalter in die Position OFF.

Ziehen Sie den Zündschlüssel ab.

Tipps wie Sie die Haltbarkeit der Treibriemen steigern

Fahrstil und -bedingungen haben eine direkte Auswirkung auf die Haltbarkeit des Treibriemens. Ihr Fahrzeug verfügt über ein CVT-Systemdesign, das für beste Leistung optimiert ist. CVT (stufenloses Getriebe) und Treibriemen haben Haltbarkeitstest über mehrere Tausend Meilen erfolgreich überstanden. Um jedoch die Haltbarkeit des Treibriemens zu maximieren und vorzeitiges Versagen zu vermeiden, muss der Fahrzeugführer die Grenzen eines Riemen-getriebenen CVT-Systems verstehen und seinen Fahrstil und die Geschwindigkeit entsprechend anpassen.

Wenn Sie unter den unten genannten Bedingungen fahren, empfiehlt BRP ausdrücklich, nicht länger als 5

Minuten dauerhaft mit weit geöffnetem Gaspedal (WOT) zu fahren.

- Hohe Umgebungstemperaturen (über 30 °C (86 °F))
- Schwer beladen: Mitfahrer / Schwere Ladung
- Schweres Ziehen: Weicher Sand / Anstieg / Schlamm / Gebrauch eines Kettensatzes.

Nach wenigen Minuten mit WOT das Gaspedal etwas loslassen und damit das CVT abkühlen lassen.

Weitere Tipps, wie die Haltbarkeit des Treibriemens maximiert werden kann, finden Sie in *Wählen des richtigen Wertbereichs (niedrig oder hoch)*.

BESONDERE VERFAHREN

NOTIZ:

Defekte Komponenten, die auf diese Vorkommnisse zurückzuführen sind, werden nicht von der Garantie abgedeckt.

Kraftstoffüberfluteter Motor

Wenn der Motor nicht startet und mit Kraftstoff überflutet ist, kann der hierfür vorgesehene Modus aktiviert werden, um beim Andrehen eine weitere Kraftstoffeinspritzung zu verhindern und die Zündung zu verbessern. Gehen Sie folgendermaßen vor:

1. Bringen Sie den Schalthebel in die Stellung Park.
2. Drehen Sie den Zündschlüssel in die ON-Position (EIN).
3. Treten Sie das Gaspedal vollständig durch und HALTEN Sie es in dieser Stellung.
4. Drehen Sie den Zündschlüssel in die START-Position und halten Sie ihn 10 Sekunden lang in dieser Position.
5. Lassen Sie den Zündschlüssel los.
6. Lassen Sie das Gaspedal völlig los.
7. Drehen Sie den Zündschlüssel erneut in die START-Position, um zu starten.

Wenn dies nicht funktioniert:

1. Glühkerze ausbauen. Siehe *Zündkerzen* im Abschnitt *Wartungsverfahren*.
2. Drehen Sie den Motor mehrere Male durch.
3. Zündkerzen wenn möglich auswechseln oder reinigen und trocknen.

Falls der Motor nicht startet, wenden Sie sich zur Wartung, Reparatur oder einem Austausch an einen Can-Am Off-Road-Vertragshändler, eine Werkstatt oder eine Person Ihrer Wahl.

Informationen zu Garantieansprüchen finden Sie in der hier angeführten *US*

EPA emissionsrelevanten Gewährleistung.

Vorgehensweise, wenn Wasser im CVT vermutet wird

Wenn sich Wasser im CVT befindet, dreht der Motor hoch und das Fahrzeug bewegt sich nicht von der Stelle.

HINWEIS

Schalten Sie den Motor aus und lassen Sie das Wasser ab, um eine Beschädigung des CVT zu vermeiden.

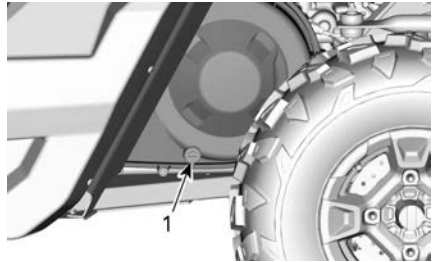

TYPISCH - LINKE SEITE DES FAHRZEUGS UNTER DER TRANSPORTBOX

1. CVT-Entleerung

Wenden Sie sich zur Inspektion und Reinigung des CVT an einen Can-Am Vertragshändler, eine Werkstatt oder eine Person Ihrer Wahl.

Vorgehensweise bei entleerter Batterie

Das Fahrzeug kann per Starthilfe gestartet werden: Schließen Sie das ROTE (+) Kabel an den Pluspol der Batterie und das SCHWARZE (-) Kabel an das Fahrgestell an.

HINWEIS

Verbinden Sie keine Stromquelle mit der Lenksäule oder mit Komponenten, die mit dem DPS verbunden sind.

Vorgehensweise bei umgekipptem Fahrzeug

Abrupte Manöver, scharfe Kurven, schräges Befahren von Steigungen oder Gefällen oder Unfälle können dazu führen, dass das Fahrzeug umkippt.

Ist das Fahrzeug umgekippt, müssen Sie es so bald wie möglich zur Inspektion zu einem Can-Am Off-Road-Vertragshändler transportieren lassen.

MOTOR KEINESFALLS ANLASSEN!

Zu prüfende Punkte, darunter auch, aber nicht begrenzt auf:

- Füllstand aller Flüssigkeiten
- Sicherheitsgurte, darunter auch Aufrollvorrichtungen, Gurtschlösser und Verriegelungszungen
- Käfig und dessen Befestigungspunkte
- Lenksystem
- Aufhängung und deren Befestigungspunkte

Vorgehensweise bei unter Wasser getauchtem Fahrzeug

Wird das Fahrzeug unter Wasser getaucht, müssen Sie es so bald wie möglich zu einem Can-Am Off-Road-Vertragshändler transportieren lassen.

HINWEIS

Starten Sie keinesfalls den Motor, da nach dem Unterwassertauchen des Fahrzeugs schwerwiegende Schäden am Motor verursacht werden können, wenn das richtige Verfahren für die erneute Inbetriebnahme nicht eingehalten wird.

NOTWENDIGE EINSTELLUNGEN AN IHREM FAHRZEUG

Leitfaden über Aufhängungseinstellungen

Handhabung und Komfort Ihres Fahrzeugs sind von der Einstellung der Aufhängung abhängig.

⚠️ WARNUNG
Die Einstellung der Aufhängung kann das Fahrverhalten Ihres Fahrzeugs beeinflussen. Nehmen Sie sich nach jedem Einstellen der Aufhängung immer genügend Zeit, um abzuschätzen, wie sich die Einstellung auf das Fahrverhalten auswirken könnte.

Die Verstellmöglichkeit erlaubt ein Anpassen der Aufhängung an Fahrzeugbeladung, persönliche Präferenz, Fahrgeschwindigkeit und Geländebedingungen.

Die beste Methode zur Einstellung der Aufhängung besteht darin, die Werkseinstellungen als Grundlage zu nehmen und jede einzelne Einstellmöglichkeit kundenspezifisch anzupassen.

Einstellungen vorn und hinten beeinflussen sich wechselseitig. Nach Einstellung der vorderen Stoßdämpfer ist es beispielsweise möglich, dass die hinteren Stoßdämpfer erneut eingestellt werden müssen.

Führen Sie eine Probefahrt mit dem Fahrzeug unter den gleichen Bedingungen in Bezug auf Weg, Geschwindigkeit, Beladung usw. durch. Ändern Sie eine Einstellung und machen Sie erneut eine Probefahrt. Gehen Sie methodisch vor, bis Sie zufrieden sind.

Werkseinstellungen Aufhängung

Werkseinstellungen sind für fast alle Bedingungen geeignet.

Berücksichtigen Sie, dass erhöhter Bodenfreiheit das Fahrzeugverhalten beeinträchtigen kann.

Vorderradaufhängung

Federvorspannung
Nockenstellung 1 (weich)

Hinterradaufhängung

Federvorspannung
Nockenstellung 1 (weich)

Einstellungen an der Aufhängung

Einstellung Federvorspannung

Hinweise für die Feineinstellung der Aufhängung. Verwenden Sie die im Werkzeugsatz enthaltene Aufhängungseinstellvorrichtung.

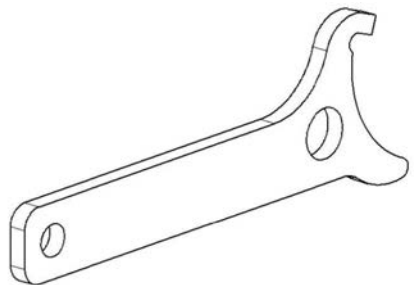

Die Bodenfreiheit des Fahrzeugs wird durch die Federvorspannung beeinflusst.

Verkürzen Sie den Federweg für eine härtere Federung und zum Fahren in unebenem Gelände oder beim Ziehen eines Anhängers.

Verlängern Sie den Federweg für eine

weichere Federung und zum Fahren in ebenem Gelände.

die Kraft, die zur Betätigung des Lenkers nötig ist.

NOTIZ:

Werkseinstellungen sind für fast alle Bedingungen geeignet. Berücksichtigen Sie, dass erhöhter Bodenfreiheit das Fahrzeugverhalten beeinträchtigen kann.

⚠ WARNUNG

Der linke und der rechte Einstellnocken der vorderen oder hinteren Aufhängung müssen immer auf die gleiche Position eingestellt sein.

Verstellen Sie niemals nur einen Stoßdämpfer.

Durch eine ungleiche Einstellung kann sich die Handhabung des Fahrzeugs erschweren und die Stabilität des Fahrzeugs kann verloren gehen, was zu einem Unfall führen kann.

Heben Sie das Fahrzeug an, um die Federvorspannung einzustellen.

Das Einstellen erfolgt durch Drehen des Einstellnockens.

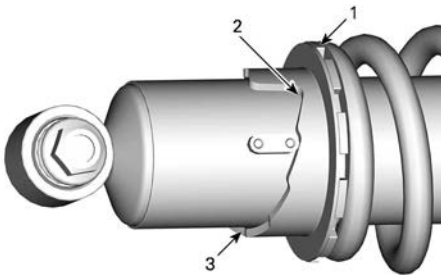

1. *Einstellnocke drehen*
2. *Weichere Einstellung*
3. *Feste Einstellung*

DPS-Funktion

Die dynamische Servolenkung (DPS) umfasst eine computergesteuerte, variable Lenkhilfe, die von einem Elektromotor betrieben wird. Sie reduziert

TRANSPORTIEREN DES FAHRZEUGS

Wenn Sie sich an ein Abschlepp- oder Transportunternehmen wenden, fragen Sie es unbedingt, ob ihm ein Tieflader, eine Laderampe oder eine elektrische Rampe zum sicheren Anhebens des Fahrzeugs sowie Verzurriemen zur Verfügung stehen. Stellen Sie sicher, dass das Fahrzeug gemäß der Beschreibung in diesem Abschnitt transportiert wird.

HINWEIS

Schleppen Sie dieses Fahrzeug nicht ab — Abschleppen kann das Antriebssystem des Fahrzeugs beschädigen.

HINWEIS

Verwenden Sie zum Sichern des Fahrzeugs möglichst keine Ketten, da diese die Oberfläche oder Kunststoffteile beschädigen könnten.

⚠ WARNUNG

Zur Vermeidung von schweren oder tödlichen Verletzungen oder gravierenden Schäden an den Komponenten.

- Verwenden Sie nie das Windenseil/-kabel zur Befestigung eines Fahrzeugs beim Transport.
- Fahren Sie nie mit einem Windenseil/-kabel, das an einer Last oder einem anderen Fahrzeug befestigt ist.
- Verwenden Sie die Winde nur, um ein festgefahreneres Fahrzeug freizufahren (aus Schnee, Schlamm usw.).
- Befolgen Sie stets die Anweisungen des Windenherstellers, bevor Sie Lasten ziehen.

⚠ WARNUNG

Stellen Sie sicher, dass alle Zubehörteile, Lasten und lose Gegenstände ordnungsgemäß gesichert sind, oder entladen Sie sie, um zu verhindern, dass sie auf die Straße fallen und eine Gefahr für nachfolgende Fahrzeuge darstellen.

⚠ WARNUNG

Transportieren Sie das Fahrzeug immer in einer nach vorne ausgerichteten Position, um Schäden an der Windschutzscheibe oder anderen Komponenten zu vermeiden. Während des Transports können sich Teile lösen.

⚠ WARNUNG

Bevor Sie versuchen, das Fahrzeug auf eine Plattform oder einen Anhänger zu positionieren, stellen Sie sicher, dass Sie die folgenden Sicherheitsvorkehrungen beachten.

Sicherheitsvorkehrungen

Transportmittel	Das Transportmittel (Plattform oder Anhänger oder Tieflader) muss für den sicheren Transport des Fahrzeugs über geeignete Abmessungen und Kapazitäten verfügen.
Zugfahrzeug	Überschreiten Sie nicht die Kapazität und die Spezifikationen des Fahrzeugs. Stellen Sie sicher, dass der Anhänger oder die Plattform ordnungsgemäß an der Anhängerkupplung des Zugfahrzeugs befestigt ist.
Sicht	Achten Sie darauf, dass Sie während des gesamten Manövers eine gute Sicht haben.
Gelände	Das Zugfahrzeug und der Anhänger müssen sich auf einer ebenen Fläche befinden. Verwenden Sie Unterlegkeile am Anhänger und am Zugfahrzeug, um jegliche Bewegung zu vermeiden.
Rampen	Verwenden Sie Rampen mit der richtigen Tragfähigkeit, und sichern Sie die Rampen am Anhänger oder an der Plattform. Vermeiden Sie steile Rampen.
Zuschauer	Achten Sie beim Auffahren immer darauf, dass sich keine Umstehenden in der Nähe des Fahrzeugs oder der Anhängerausrüstung aufhalten.
Zubehör und Last	Stellen Sie sicher, dass alle Zubehörteile, Lasten und lose Gegenstände im Fahrzeug ordnungsgemäß gesichert sind, oder entladen Sie sie, um zu verhindern, dass sie auf die Straße fallen und eine Gefahr für nachfolgende Fahrzeuge darstellen.

Mit dem Antrieb des Fahrzeugs auf den Anhänger fahren

Wenn das Fahrzeug aus eigener Kraft auffahren kann, gehen Sie wie folgt vor:

1. Tragen Sie Schutzkleidung.
2. Legen Sie den Sicherheitsgurt an.
3. Nur einen niedrigen Gang verwenden (falls vorhanden).
4. Verwenden Sie den Allradantrieb, falls vorhanden.
5. Bleiben Sie während der Fahrt stets sitzen.
6. Achten Sie auf eine korrekte Ausrichtung auf Schienen oder Plattformen.
7. Beginnen Sie aus einem ausreichenden Abstand vom Anhänger, um das Fahrzeug in einer geraden Linie auf die Rampen auszurichten. Versuchen

Sie niemals, die Lenkung zu korrigieren, während Sie sich der Rampe nähern. Die Hinterräder sind möglicherweise nicht korrekt ausgerichtet, wenn Sie die Rampe erreichen, so dass das Fahrzeug herunterfallen kann.

8. Fahren Sie langsam mit den Vorderrädern auf die Rampe, um die Ausrichtung zu überprüfen.
9. Verlassen Sie das Fahrzeug, überprüfen Sie, ob die Rampen noch sicher sind, und fahren Sie dann mit der richtigen Geschwindigkeit weiter.
10. Fahren Sie das Fahrzeug vorsichtig auf die Plattform oder den Anhänger. Verwenden Sie eine ausreichende Geschwindigkeit, ohne Durchdrehen der Räder und abruptes Beschleunigen. Auf der Rampe nicht beschleunigen, um eine Bewegung der Rampen zu verhindern.
11. Wenn der Anhänger nach vorne geneigt ist, lassen Sie das Fahrzeug einfach ohne Beschleunigung auf den Anhänger rollen.
12. Stellen Sie den Schalthebel in die Parkposition, sobald das Fahrzeug auf dem Anhänger steht. Verwenden Sie die Bremsarretierung (falls ausgestattet).

Wenn sich das Fahrzeug nicht selbstständig bewegen kann, oder wenn das Risiko einer unkontrollierten Bewegung darstellt oder wenn ein gefährlicher Zustand das Auffahren aus eigener Kraft verhindert, sollten Sie eine Seilwinde verwenden;

Das Fahrzeug mit einer Winde auf den Anhänger ziehen

Wenn das Fahrzeug nicht aus eigener Kraft auffahren kann, gehen Sie wie folgt vor:

WARNUNG

Lassen Sie sich von einem Assistenten helfen. Eine Person sollte sich im Fahrzeug befinden, um Zugang zu Fahrzeuglenkung, Bremsen und Windschalter zu haben, während die andere Person die Umgebung und Sicherheit des Manövers kontrolliert.

WARNUNG

Stellen Sie sicher, dass der Haken der Winde sicher an einem geeigneten Anschlagpunkt befestigt werden kann. Verwenden Sie eine geeignete Verzurrung.

NOTIZ:

Wenn das Fahrzeug sicher gestartet werden kann, lassen Sie den Motor während des Windenbetriebs im Leerlauf, um eine Entleerung der Batterie zu vermeiden.

1. Stellen Sie den Schalthebel auf NEUTRAL (N).
2. Das Fahrzeug ist mit einer Winde ausgestattet. Verwenden Sie diese, um das Fahrzeug auf die Plattform zu rollen.
3. Wenn das Fahrzeug nicht mit einer Winde ausgestattet ist, gehen Sie wie folgt vor:
 1. Befestigen Sie den Gurt am Anker des unteren, vorderen Stoßfängers.
 2. Befestigen Sie den Gurt am Windenkabel des Zugfahrzeugs.

3. Ziehen Sie das Fahrzeug mit der Winde auf einen Tieflader.
4. Bringen Sie den Schalthebel in die Stellung „Parken“. Verwenden Sie die Bremsarretierung (falls ausgestattet).

Fahrzeug für den Transport sichern

⚠️ WARNUNG

Zur Vermeidung von schweren oder tödlichen Verletzungen oder gravierenden Schäden an den Komponenten.

- Verwenden Sie nie das Windenseil/-kabel zur Befestigung eines Fahrzeugs beim Transport.
- Fahren Sie nie mit einem Windenseil/-kabel, das an einer Last oder einem anderen Fahrzeug befestigt ist.
- Verwenden Sie die Winde nur, um ein festgefahrenes Fahrzeug freizufahren (aus Schnee, Schlamm usw.).
- Befolgen Sie stets die Anweisungen des Windenherstellers, bevor Sie Lasten ziehen.

1. Entfernen Sie den Schlüssel vom Fahrzeug.
2. Sichern Sie das Fahrzeug hinten auf beiden Seiten mit einem Gurt um den Querlenker, so nah wie möglich am Rad.
3. Sichern Sie das Fahrzeug vorne auf beiden Seiten mit einem Gurt um den oberen Querlenker, so nah wie möglich am Rad und ohne Kontakt mit der Bremsleitung.



1. Vorderer oberer Querlenker

⚠️ WARNUNG

Stellen Sie sicher, dass der Gurt nicht den Bremsschlauch berührt. Durch einen eingeklemmten Bremsschlauch kann die Bremsleistung des Fahrzeugs beeinträchtigt werden.

4. Binden Sie die Hinterreifen mit geeigneten Riemen fest.
5. Befestigen Sie die Verzurrriemen der Hinterradaufhängung hinten am Anhänger auf beiden Seiten unter Zuhilfenahme von Ratschen.
6. Stellen Sie sicher, dass Vorder- und Hinterräder fest am Anhänger befestigt sind.

Fahrzeug aus dem Anhänger holen

⚠ WARNUNG

Das Fahrzeug kann sich während des Transports bewegt haben. Stellen Sie sicher, dass das Fahrzeug richtig auf die Rampen ausgerichtet ist, bevor Sie fortfahren.

⚠ WARNUNG

Die Sicht wird beim Herunterfahren vom Anhänger stark eingeschränkt. Lassen Sie sich von einem Assistenten helfen, um eine korrekte Ausrichtung und eine sichere Umgebung zu gewährleisten.

ANHEBEN UND ABSTÜTZEN DES FAHRZEUGS

Fahrzeugfront

1. Stellen Sie das Fahrzeug auf eine ebene, rutschfeste Fläche.
2. Stellen Sie sicher, dass sich der Schalthebel in der Stellung PARK befindet.
3. Bringen Sie einen hydraulischen Wagenheber unter der vorderen Schutzplatte an.
4. Heben Sie die Vorderseite des Fahrzeugs an und stellen Sie einen Stützbock links und rechts unter den Rahmenbereich.

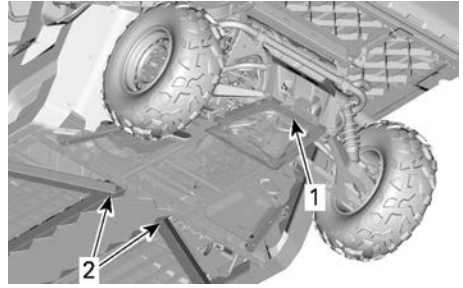

1. Hebestelle unter der Schutzplatte
2. Rahmenabschnitt für die Montage von Wagenhebern

6. Senken Sie den Wagenheber ab und vergewissern Sie sich, dass das Fahrzeug sicher auf beiden Stützböcken liegt.

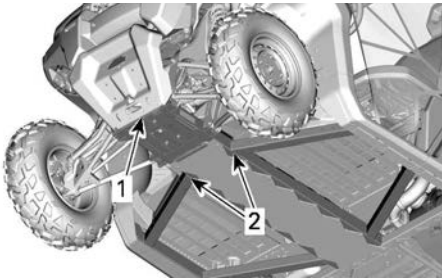

1. Fahrzeugfront
2. Rahmenbereich
5. Senken Sie den Wagenheber ab und vergewissern Sie sich, dass das Fahrzeug sicher auf beiden Stützböcken liegt.

Fahrzeugheck

1. Stellen Sie das Fahrzeug auf eine ebene, rutschfeste Fläche.
2. Aktivieren Sie den 4WD-Modus.
3. Stellen Sie sicher, dass sich der Schalthebel in der Stellung PARK befindet.
4. Stellen Sie einen hydraulischen Wagenheber unter die Schutzplatte.
5. Heben Sie das Fahrzeugheck an und stellen Sie einen Stützbock links und rechts unter den Rahmenbereich vor dem Hinterrad.

WARTUNG

WARTUNGSPLAN

Wartung ist für den Erhalt des sicheren Betriebszustandes des Fahrzeugs sehr wichtig. Das Wasserfahrzeug sollte gemäß dem Wartungszeitplan gewartet werden.

Für die richtige Wartung ist der Eigentümer verantwortlich. Ein Gewährleistungsanspruch kann unter anderem dann verweigert werden, wenn das Problem vom Eigentümer oder Bootsführer durch nicht ordnungsgemäße Wartung oder Nutzung verursacht wurde.

Führen Sie regelmäßig Kontrollen durch und befolgen Sie den Wartungsplan. **Auch bei Einhaltung des Wartungszeitplans muss das Fahrzeug weiterhin vor jeder Fahrt überprüft werden.**

WARNUNG

Wird das Fahrzeug nicht entsprechend dem Wartungszeitplan und den Wartungsmaßnahmen vorschriftsmäßig gewartet, kann ein sicherer Gebrauch des Fahrzeugs nicht gewährleistet werden.

EPA-Bestimmungen – Fahrzeuge in Kanada und den USA

Es kann entweder eine Werkstatt oder eine vom Eigentümer ausgewählte Person mit der Wartung, dem Austausch oder der Reparatur von Einrichtungen und Systemen zur Abgasemissionsregelung beauftragt werden. Für die hier beschriebenen Schritte sind keine Komponenten oder Wartungsmaßnahmen durch BRP oder autorisierte Can-Am Off-Road-Vertragshändler erforderlich.

Obwohl ein autorisierter Can-Am Offroad-Händler über fundierte technische Kenntnisse und Werkzeuge für die Wartung Ihres Fahrzeugs verfügt, ist die emissionsbezogene Garantie nicht an den Service eines autorisierten Can-Am Offroad-Händlers oder einer anderen Einrichtung, mit der BRP eine Geschäftsverbindung hat, gebunden.

Für die richtige Wartung ist der Eigentümer verantwortlich. Ein Gewährleistungsanspruch kann unter anderem dann verweigert werden, wenn das Problem vom Eigentümer oder Bootsführer durch nicht ordnungsgemäße Wartung oder Nutzung verursacht wurde.

In Bezug auf emissionsrelevante Gewährleistungsansprüche beschränkt BRP die Diagnose und Reparatur von emissionsrelevanten Teilen auf Can-Am Offroad-Vertragshändler. Weitere Informationen finden Sie in der *US EPA emissionsbezogenen Gewährleistung* im Abschnitt *Garantie*.

Mit Blick auf den Brennstoffbedarf müssen Sie die in diesem Handbuch angeführten Anweisungen im Abschnitt "Auftanken" einhalten. Auch wenn Benzin mit mehr als zehn Volumenprozent Ethanol jederzeit verfügbar ist, gibt es bezüglich Benzin mit mehr als 10 Vol% Ethanol seitens der US EPA ein dementsprechendes Nutzungsverbot, das für dieses Fahrzeug Gültigkeit hat. Wird bei diesem Motor Benzin mit einem Ethanolanteil von mehr als 10 Vol% verwendet, kann dies die emissionsmindernden Einrichtungen beeinträchtigen.

Richtlinien zur Luftfilterwartung

Die Luftfilterwartung sollte an die Fahrbedingungen angepasst werden.

Bei häufigen Fahrten im Schnee, auf trockenem Sand, in Schmutz, auf Oberflächen aus Schotter o. ä., muss der Luftfilter häufig gewechselt werden.

Beim Fahren unter diesen Bedingungen muss der Luftfilter noch häufiger gewartet werden.

NOTIZ:

Zubehör-Filter sind erforderlich und separat erhältlich. Für weitere Auskünfte wenden Sie sich bitte an einen Can-Am Off-Road-Vertragshändler.

Einsatz mit starker Beanspruchung

Wenn Ihr Fahrzeug unter folgenden Bedingungen gefahren wird, lesen Sie den Abschnitt *Starke Beanspruchung* im Wartungsplan.

- Wiederholtes Ziehen von Lasten mit mehr als 75 % der maximalen Kapazität.
 - Die erhöhte Belastung, die auf das Antriebssystem einwirkt, verkürzt die Lebensdauer von Differentialen, Getriebe/Übertragung und Motoröl. Die Lebensdauer der internen Komponenten verringert sich, wenn sie nicht häufiger ausgetauscht werden.
- Fahren bei übermäßiger Geschwindigkeit über längere Zeiträume hinweg

Der *Hochleistungs*-Wartungsplan gilt auch für Nutz-/Arbeits- und Mietfahrzeuge.

Mehr als ein durchschnittlicher Einsatz erfordert einen häufigeren Austausch von Flüssigkeit und Verschleißteilen als bei der Verwendung auf Wegen, zu Freizeitzwecken oder beim gelegentlichen Gebrauch als Nutzfahrzeug der Fall wäre.

Extreme Kälte

Ein Motor, der häufig bei einer Umgebungstemperatur von -25 °C (-13 °F) oder niedrigeren Werten betrieben wird, erfordert einen umfangreicheren Service- und Wartungsplan.

Bei allen Verbrennungsmotoren, die bei einer solchen niedrigen Umgebungstemperatur betrieben werden, sammelt sich bei jedem Starten/Aufwärmen eine höhere Kondensatmenge an.

Da der Motor die Betriebstemperatur nicht über längere Zeiträume hinweg erreicht, beginnt das Öl stark mit Wasser und Gasrückständen verdünnt zu werden (höherer Wassergehalt).

Ein Motor muss die Betriebstemperatur erreichen, damit das Kondensat aus dem Öl verdunsten kann.

Wenn die tägliche Nutzung (Arbeits- oder Freizeitfahrzyklus) ähnlich ist wie unten erwähnt, empfiehlt BRP dringend, dass das Öl mindestens monatlich gewechselt wird.

Parameter für einen umfangreicheren Service- und Wartungsplan:

- Motor erreicht die ordnungsgemäße Betriebstemperatur während der täglichen Nutzung nicht
- Mehrfaches Starten und Abschalten ohne Erreichen der Betriebstemperatur
- Kurze Leerlaufzeiten

- Fahrtzyklen bei niedrigen Drehzahlen ohne Erreichen der Betriebstemperatur

NOTIZ:

BRP empfiehlt dringend den Einbau einer Blockheizung, um das Aufwärmen der Flüssigkeiten zu unterstützen. Dadurch wird zudem die Lebensdauer des Öls verlängert.

Einsatz im tiefen Schlamm/Wasser

Unabhängig davon, ob Ihr Fahrzeug ein X mr-Modell ist oder für den Einsatz in tiefem Schlamm/Wasser ausgestattet wurde, erfordert diese Art der Verwendung eine häufigere Wartung und Inspektion, um sicherzustellen, dass kein Schmutz in die mechanischen Komponenten eindringt.

Wenn Ihr Fahrzeug unter folgenden Bedingungen gefahren wird, lesen Sie den Abschnitt **Tiefer Schlamm/Wasser** im Wartungsplan.

Pflege nach jeder **Fahrt in tiefem Schlamm/Wasser** .

Pflege nach jeder Fahrt in tiefem Schlamm/Wasser

- Spülen Sie das Fahrzeug und seine Komponenten mit frischem Wasser ab.
- CVT-Luftfilter reinigen.
- Entleeren Sie das CVT-Fach und reinigen Sie dieses, wenn Wasser oder Schlamm vorhanden sind.
- Untersuchen und reinigen Sie die Motorluftfilter und das Motorluftfilter-Gehäuse.
- Kühler reinigen
- Führen Sie eine Sichtprüfung auf Wasseransammlungen in den Entlüftungsschläuchen durch (Kraftstofftank, Getriebe und Vorder- und Hinterachsgetriebe). Wenn Wasser vorhanden ist, wenden Sie sich an den nächsten Can-Am Vertragshändler und bringen Sie Ihr Fahrzeug zur Inspektion und Wartung der Hauptkomponenten der Entlüftung.
- Gehen Sie beim Reinigen der vorderen und hinteren Stoßdämpfer vorsichtig vor, damit die Dichtung nicht durch Staub oder Schmutz beschädigt wird..
- Antriebswellenbalg und Gelenkwellenjoche oder -manschetten reinigen.

Wartungsplan

Stellen Sie sicher, dass Sie den in den Tabellen empfohlenen Abständen entsprechende ordnungsgemäße Wartung durchführen.

Die Intervalle der Wartungstabellen basieren auf 3 Faktoren:

- Kalenderzeit
- Fahrzeugbetriebsstunden
- Kilometerstand.

Zur Ermittlung der Wartungsgrenze richten Sie sich nach dem, was zuerst eintritt.

Ihre Fahrgewohnheiten bestimmen die Faktoren, nach denen Sie sie richten sollten. Zum Beispiel:

- Eine Person, die ihr Fahrzeug jedes zweite Wochenende für Fahrten auf Wegen mit Freunden verwendet, würde sich zur Bestimmung des Wartungsintervalls sehr wahrscheinlich nach dem **Kilometerstand** richten.
- Eine Person, die ihr Fahrzeug im Verlauf des Jahres nur selten oder nur bei wenigen Gelegenheiten (Jagd, Camping) verwendet, würde sich zur Bestimmung des Wartungsintervalls sehr wahrscheinlich nach der **Kalenderzeit** richten.
- Eine Person, die ihr Fahrzeug täglich/wöchentlich über längere Zeit für landwirtschaftliche Zwecke/für die Arbeit verwendet, würde sich zur Bestimmung des Wartungsintervalls sehr wahrscheinlich nach den **Fahrzeuggestunden** richten.

WICHTIG: In den folgenden Tabellen wird die ordnungsgemäße Wartungsanwendung für die ersten 3 Jahre aufgeführt. Für die weiteren Jahre wiederholen Sie das gleiche Muster abwechselnd.

Wartungsübersicht für normale Belastung			
Kalenderjahre	Fahrzeuggestunden	Kilometerzähler	Normale Belastung
1	200	.3000 km (1900 mi)	A
2	400	.6000 km (3700 mi)	A und B
3	600	.9000 km (5600 mi)	A

Wartungsübersicht für schwere Belastung und Schlamm/Wasser			
Kalenderjahre	Fahrzeuggestunden	Kilometerzähler	Schwere Belastung und Schlamm/Wasser
0,5	100	.1500 km (900 mi)	A+
1	200	.3000 km (1900 mi)	A+ und A
1,5	300	.4500 km (2800 mi)	A+
2	400	.6000 km (3700 mi)	A+ und A und B
2,5	500	.7500 km (4700 mi)	A+
3	600	.9000 km (5600 mi)	A+ und A

NORMALE BELASTUNG	A	B
A = Einstellen C = Reinigen I = Prüfen L = Schmieren R = Ersetzen T = Drehmoment	Jedes Jahr oder alle 200 Stunden oder alle 3000 km (1900 mi)	Alle 2 Jahre oder alle 400 Stunden oder alle 6000 km (3700 mi)
Luft-/Kraftstoffversorgung		
Motorluftfilter	I, C oder R	
Komponenten und Funktion der Luftzufuhr (Airbox, Drosselklappe, Kanäle, Schellen)*	I, C	
Kraftstoffkomponenten und Funktion (Kraftstofftankkappe, Kraftstofftank, Schlauchzustand, Schlauchklemmen, Leckagen)*	I	
Kraftstoffpumpendruck		I
Karosserie, Fahrgestell und Zubehör		
Käfigbefestigungen	T	
Sicherheitsgurt-Aufrollvorrichtungen, Gurtschlösser und Verriegelung	I, C	
Winde	I, C	
Schrauben für die Windschutzscheiben-Scharniere (sofern vorhanden)	T	
Türverriegelungen, Scharniere und Schließzylinder	L, T	
Kippautomatik Hydraulikzylinder mit Kugellager (sofern ausgerüstet)	L	
Motor und Kühlung		
Motoröl und Filter	R	
Ventilspiel (unabhängig vom Kalenderdatum)	I, A (V-Twin-Motoren)	I, A (Einzyliermotoren)
Zündkerzen (unabhängig vom Kalenderdatum)		R
Motordichtungen und Dichtungen	I	
Motorkühlkomponenten (Kühlmittelkonzentration, Kühlmittelfüllstand, Zustand der Schläuche, Schlauchschellen, Leckagen)*	I, A	
Motorkühlmittel	R	

NORMALE BELASTUNG	A	B
A = Einstellen C = Reinigen I = Prüfen L = Schmierem R = Ersetzen T = Drehmoment	Jedes Jahr oder alle 200 Stunden oder alle 3000 km (1900 mi)	Alle 2 Jahre oder alle 400 Stunden oder alle 6000 km (3700 mi)
	Alle 5 Jahre oder alle 12.000 km (7.500 mi)	
Kühler	C	
Auspuff und Emissionen		
Abgaskomponenten (Dichtungen, Rohre, Zustand des Auspuffs, Leckagen)*	I, C	
Filter der Kraftstofftank-Entlüftungseinrichtung (Keine EVAP- Modelle)	R	
Kanisterentlüftungsvorfilter (CARB und EVAP Modelle)		R
Funkenschutz Auspufftopf	C	
Abgasrohr und Abgasbereich reinigen	C	
HVAC		
Luftfilter	I, C	
Komponenten der Heizung und Klimaanlage und Funktion*	I, C	
Klimaanlage Kompressorriemen		I
Bremsen		
Bremskomponenten und Funktion (Flüssigkeitsfüllstände, Bremsbeläge, Bremsscheiben, Bremssättel, Leitungen und Hauptzylinder)*	I, C, L, A	
Bremsflüssigkeit	R Alle 2 Jahre	
Antrieb		
Getriebeöl	Erstmals bei 3000 km (1900 mi) und bei 6000 km (3700 mi) ersetzen, danach dem regelmäßigen Plan folgen	
Getriebeöl	I, A	R
Öl für Differential vorne	I, A	R
Hinterachsgetriebeöl (Einzyylinder-Motor)	I	R

NORMALE BELASTUNG	A	B
A = Einstellen C = Reinigen I = Prüfen L = Schmieren R = Ersetzen T = Drehmoment	Jedes Jahr oder alle 200 Stunden oder alle 3000 km (1900 mi)	Alle 2 Jahre oder alle 400 Stunden oder alle 6000 km (3700 mi)
Öl für mittleres und hinteres Differential (6x6 Modelle)	I, A	R
Reifen (Verschleiß und Druck)	I, A	
Radmuttern	T	
Beadlock-Schrauben (sofern ausgestattet)	T	
Antriebskomponenten und Funktion*	I	
Bedienelemente		
Betrieb des Getriebehebels	I, A	
Gasannahme	I	
Stufenloses Getriebe (CVT)		
CVT-Komponenten und Funktion *	I, C, L	
Gleitschuhe der Abtriebsriemenscheibe (Einzyylinder-Motor)		R
Elektrik		
Batterieanschlüsse und -zustand	I, C	
Module-Fehlercodes und entsprechende Softwareupdates	I	
Funktion der Bedien- und Lichtschalter prüfen.*	I	
Tachogeber (VSS) (Einzyliermotor)		C
Lenkung		
Lenkungskomponenten und Funktion*	I	
Aufhängung		
Aufhängungskomponenten und Funktion*	I, C, L, T	
Buchsen der Stabilisatorstange	I, L Empfohlen alle 1.000 km (620 mi)	

*Eine ausführliche Liste der erforderlichen Wartungsverfahren erhalten Sie von Ihrem örtlichen Händlerbetrieb.

HOCHLEISTUNG (einschließlich Nutz-/ Arbeits- und Mietfahrzeuge)	A+	A	B
A = Einstellen C = Reinigen I = Prüfen L = Schmieren R = Ersetzen T = Drehmoment	Alle 6 Monate oder alle 100 Stunden oder alle 1.500 km (900 mi)	Jedes Jahr oder alle 200 Stunden oder alle 3.000 km (1900 mi)	Alle 2 Jahre oder alle 400 Stunden oder alle 6.000 km (3700 mi)
Luft-/Kraftstoffversorgung			
Motorluftfilter	I, C	R	
Komponenten und Funktion der Luftzufuhr (Airbox, Drosselklappe, Kanäle, Schellen)*	I, C		
Kraftstoffkomponenten und Funktion (Kraftstofftankkappe, Kraftstofftank, Schlauchzustand, Schlauchklemmen, Leckagen)*		I	
Kraftstoffpumpendruck			I
Karosserie, Fahrgestell und Zubehör			
Käfigbefestigungen		T	
Sicherheitsgurt-Aufrollvorrichtungen, Gurtschlösser und Verriegelung		I, C	
Winde	I, C		
Schrauben für die Windschutzscheiben-Scharniere (sofern vorhanden)		T	
Türverriegelungen, Scharniere und Schließzylinder		L, T	
Kippautomatik Hydraulikzylinder mit Kugellager (sofern ausgerüstet)		L	
Motor und Kühlung			
Motoröl und Filter	R		
Ventilspiel (unabhängig vom Kalenderdatum)		I, A (V-Twin-Moto ren)	I, A (Einzyliner motoren)
Zündkerzen (unabhängig vom Kalenderdatum)			R
Motordichtungen und Dichtungen		I	

HOCHLEISTUNG (einschließlich Nutz-/ Arbeits- und Mietfahrzeuge)	A+	A	B
A = Einstellen C = Reinigen I = Prüfen L = Schmierem R = Ersetzen T = Drehmoment	Alle 6 Monate oder alle 100 Stunden oder alle 1.500 km (900 mi)	Jedes Jahr oder alle 200 Stunden oder alle 3.000 km (1900 mi)	Alle 2 Jahre oder alle 400 Stunden oder alle 6.000 km (3700 mi)
Motorkühlkomponenten (Kühlmittelkonzentration, Kühlmittelfüllstand, Zustand der Schläuche, Schlauchschellen, Leckagen)*		I, A	I
Motorkühlmittel	R Alle 5 Jahre oder alle 12.000 km (7.500 mi)		
Kühler		C	
Auspuff und Emissionen			
Filter der Kraftstofftank-Entlüftungseinrichtung (Keine EVAP- Modelle)		R	
Kanisterentlüftungsvorfilter (CARB und EVAP Modelle)			R
Abgaskomponenten (Dichtungen, Rohre, Zustand des Auspuffs, Leckagen)*		I, C	
Funkenschutz Auspufftopf	C		
Abgasrohr und Abgasbereich reinigen	C		
HVAC			
Luftfilter	I, C		
Komponenten der Heizung und Klimaanlage und Funktion*		I, C	
Klimaanlage Kompressorriemen			I
Bremsen			
Bremskomponenten und Funktion (Flüssigkeitsfüllstände, Bremsbeläge, Bremsscheiben, Bremssättel, Leitungen und Hauptzylinder)*	I, C, L, A		

HOCHLEISTUNG (einschließlich Nutz-/ Arbeits- und Mietfahrzeuge)	A+	A	B
A = Einstellen C = Reinigen I = Prüfen L = Schmieren R = Ersetzen T = Drehmoment	Alle 6 Monate oder alle 100 Stunden oder alle 1.500 km (900 mi)	Jedes Jahr oder alle 200 Stunden oder alle 3.000 km (1900 mi)	Alle 2 Jahre oder alle 400 Stunden oder alle 6.000 km (3700 mi)
Bremsflüssigkeit	R Alle 2 Jahre		
Antrieb			
Getriebeöl und Filter	Erstmals bei 1.500 km (900 mi) und bei 3.000 km (1900 mi) ersetzen, danach dem regelmäßigen Plan folgen		
Getriebeöl und Filter	I, A	R	
Öl für Differential vorne	I, A	R	
Hinterachsgetriebeöl (Einzyylinder-Motor)	I, A	R	
Öl für mittleres und hinteres Differential (6x6 Modelle)	I, A	R	
Reifen (Verschleiß und Druck)	I, A		
Radmuttern	T		
Beadlock-Schrauben (sofern ausgestattet)		T	
Antriebskomponenten und Funktion*	I		
Bedienelemente			
Betrieb des Getriebehebels		I, A	
Gasannahme		I	
Stufenloses Getriebe (CVT)			
CVT-Komponenten und Funktion *		I, C, L	
Gleitschuhe der Abtriebsriemenscheibe (Einzyylinder-Motor)		R	
Elektrik			
Batterieanschlüsse und -zustand		I, C	
Module-Fehlercodes und entsprechende Softwareupdates		I	

HOCHLEISTUNG (einschließlich Nutz-/ Arbeits- und Mietfahrzeuge)	A+	A	B
A = Einstellen C = Reinigen I = Prüfen L = Schmierem R = Ersetzen T = Drehmoment	Alle 6 Monate oder alle 100 Stunden oder alle 1.500 km (900 mi)	Jedes Jahr oder alle 200 Stunden oder alle 3.000 km (1900 mi)	Alle 2 Jahre oder alle 400 Stunden oder alle 6.000 km (3700 mi)
Funktion der Bedien- und Lichtschalter prüfen.*		I	
Tachogeber (VSS) (Einzyliermotor)		C	
Lenkung			
Lenkungskomponenten und Funktion*	I		
Aufhängung			
Aufhängungskomponenten und Funktion*	I, C, L	T	
Buchsen der Stabilisatorstange	I, L Empfohlen alle 1.000 km (620 mi)		

*Eine ausführliche Liste der erforderlichen Wartungsverfahren erhalten Sie von Ihrem örtlichen Händlerbetrieb.

TIEFER SCHLAMM/ WASSER	A+	A	B
A = Einstellen C = Reinigen I = Prüfen L = Schmieren R = Ersetzen T = Drehmoment	Alle 6 Monate oder alle 100 Stunden oder alle 1.500 km (900 mi)	Jedes Jahr oder alle 200 Stunden oder alle 3.000 km (1900 mi)	Alle 2 Jahre oder alle 400 Stunden oder alle 6.000 km (3700 mi)
Luft-/Kraftstoffversorgung			
Motorluftfilter	I, C	R	
Komponenten und Funktion der Luftzufuhr (Airbox, Drosselklappe, Kanäle, Schellen)*	I, C		
Kraftstoffkomponenten und Funktion (Kraftstofftankkappe, Kraftstofftank, Schlauchzustand, Schlauchklemmen, Leckagen)*		I	
Kraftstoffpumpendruck			I
Karosserie, Fahrgestell und Zubehör			
Käfigbefestigungen		T	
Sicherheitsgurt-Aufrollvorrichtungen, Gurtschlösser und Verriegelung		I, C	
Winde	I, C		
Schrauben für die Windschutzscheibenscharniere		T	
Türverriegelungen, Scharniere und Schließzylinder		L, T	
Kippautomatik Hydraulikzylinder mit Kugellager (sofern ausgerüstet)		L	
Motor und Kühlung			
Motoröl und Filter	I, A	R	
Ventilspiel (unabhängig vom Kalenderdatum)		I, A (V-Twin-Motoren)	I, A (Einzyklernmotoren)
Zündkerzen (unabhängig vom Kalenderdatum)			R
Motordichtungen und Dichtungen		I	
Motorkühlkomponenten (Kühlmittelkonzentration, Kühlmittelfüllstand, Zustand der		I, A	

TIEFER SCHLAMM/ WASSER	A+	A	B
A = Einstellen C = Reinigen I = Prüfen L = Schmieren R = Ersetzen T = Drehmoment	Alle 6 Monate oder alle 100 Stunden oder alle 1.500 km (900 mi)	Jedes Jahr oder alle 200 Stunden oder alle 3.000 km (1900 mi)	Alle 2 Jahre oder alle 400 Stunden oder alle 6.000 km (3700 mi)
Schläuche, Schlauchschellen, Leckagen)*			
Motor Kühlmittel	R Alle 5 Jahre oder alle 12.000 km (7.500 mi)		
Kühler	C		
Auspuff und Emissionen			
Filter der Kraftstofftank-Entlüftungseinrichtung (Keine EVAP- Modelle)		R	
Kanisterentlüftungsvorfilter (CARB und EVAP Modelle)			R
Abgaskomponenten (Dichtungen, Rohre, Zustand des Auspuffs, Leckagen)*	I, C		
Funkenschutz Auspufftopf	C		
Abgasrohr und Abgasbereich reinigen	C		
HVAC			
Luftfilter	I, C		
Komponenten der Heizung und Klimaanlage und Funktion*		I, C	
Klimaanlage Kompressorriemen	I		
Bremsen			
Bremskomponenten und Funktion (Flüssigkeitsfüllstände, Bremsbeläge, Bremsscheiben, Bremssättel, Leitungen und Hauptzylinder)*	I, C, L, A		
Bremsflüssigkeit	R Alle 2 Jahre		
Antrieb			

TIEFER SCHLAMM/ WASSER	A+	A	B
A = Einstellen C = Reinigen I = Prüfen L = Schmieren R = Ersetzen T = Drehmoment	Alle 6 Monate oder alle 100 Stunden oder alle 1.500 km (900 mi)	Jedes Jahr oder alle 200 Stunden oder alle 3.000 km (1900 mi)	Alle 2 Jahre oder alle 400 Stunden oder alle 6.000 km (3700 mi)
Getriebeöl und Filter	Erstmals bei 1.500 km (900 mi) und bei 3.000 km (1900 mi) ersetzen, danach dem regelmäßigen Plan folgen		
Getriebeöl und Filter	I, A		R
Öl für Differential vorne	I, A		R
Hinterachsgetriebeöl (Einzyylinder-Motor)	I, A		R
Öl für mittleres und hinteres Differential (6x6 Modelle)	I, A		R
Reifen (Verschleiß und Druck)	I, A		
Radmuttern	T		
Beadlock-Schrauben (sofern ausgestattet)		T	
Antriebskomponenten und Funktion*	I		
Bedienelemente			
Betrieb des Getriebehebels		I, A	
Gasannahme	I		
Stufenloses Getriebe (CVT)			
CVT-Komponenten und Funktion *		I, C, L	
Gleitschuhe der Abtriebsriemenscheibe (Einzyylinder-Motor)		R	
Elektrik			
Batterieanschlüsse und -zustand		I, C	
Module-Fehlercodes und entsprechende Softwareupdates		I	
Funktion der Bedien- und Lichtschalter prüfen.*		I	
Tachogeber (VSS) (Einzyylindermotor)		C	

TIEFER SCHLAMM/ WASSER	A+	A	B
A = Einstellen C = Reinigen I = Prüfen L = Schmieren R = Ersetzen T = Drehmoment	Alle 6 Monate oder alle 100 Stunden oder alle 1.500 km (900 mi)	Jedes Jahr oder alle 200 Stunden oder alle 3.000 km (1900 mi)	Alle 2 Jahre oder alle 400 Stunden oder alle 6.000 km (3700 mi)
Lenkung			
Lenkungskomponenten und Funktion*	I		
Aufhängung			
Aufhängungskomponenten und Funktion*	I, C, L	T	
Buchsen der Stabilisatorstange	I, L Empfohlen alle 1.000 km (620 mi)		

*Eine ausführliche Liste der erforderlichen Wartungsverfahren erhalten Sie von Ihrem örtlichen Händlerbetrieb.

Wartungsaufzeichnungen

Schicken Sie eine Kopie des Wartungsberichts an BRP, falls notwendig.

Vorauslieferung	
Seriennummer: _____ Kilometerstand / km: _____ Geschäftszeiten: _____ Date: _____ Händler-Nr.: _____ Hinweise: _____ _____	Unterschrift/Druckschrift:
Eine ausführliche Installation entnehmen Sie dem Fahrzeugeingangsbericht	

Erstinspektion	
Kilometerstand / km: _____ Geschäftszeiten: _____ Date: _____ Händler-Nr.: _____ Hinweise: _____ _____	Unterschrift/Druckschrift:
Wartungsplan: siehe Abschnitt „Wartungsinformationen“ in dieser Bedienungsanleitung	

Service	
Kilometerstand / km: _____ Geschäftszeiten: _____ Date: _____ Händler-Nr.: _____ Hinweise: _____	Unterschrift/Druckschrift:

Service

Wartungsplan: siehe Abschnitt „Wartungsinformationen“ in dieser Bedienungsanleitung	

Service

Kilometerstand / km: _____ Geschäftszeiten: _____ Date: _____ Händler-Nr.: _____ Hinweise: _____ _____	Unterschrift/Druckschrift:
Wartungsplan: siehe Abschnitt „Wartungsinformationen“ in dieser Bedienungsanleitung	

Service

Kilometerstand / km: _____ Geschäftszeiten: _____ Date: _____ Händler-Nr.: _____ Hinweise: _____ _____	Unterschrift/Druckschrift:
Wartungsplan: siehe Abschnitt „Wartungsinformationen“ in dieser Bedienungsanleitung	

Service

Kilometerstand / km: _____ Geschäftszeiten: _____ Date: _____ Händler-Nr.: _____	Unterschrift/Druckschrift:
---	----------------------------

Service	
Hinweise: _____ _____	
Wartungsplan: siehe Abschnitt „Wartungsinformationen“ in dieser Bedienungsanleitung	

Service

Kilometerstand
/ km:

Geschäftszei
ten:

Date:

Händler-Nr.:

Hinweise:

Unterschrift/Druckschrift:

Wartungsplan: siehe Abschnitt „Wartungsinformationen“ in dieser Bedienungsanleitung

Service

Kilometerstand
/ km:

Geschäftszei
ten:

Date:

Händler-Nr.:

Hinweise:

Unterschrift/Druckschrift:

Wartungsplan: siehe Abschnitt „Wartungsinformationen“ in dieser Bedienungsanleitung

Service

Kilometerstand
/ km:

Geschäftszei
ten:

Date:

Händler-Nr.:

Hinweise:

Unterschrift/Druckschrift:

Wartungsplan: siehe Abschnitt „Wartungsinformationen“ in dieser Bedienungsanleitung

Service	
Kilometerstand / km: _____ Geschäftszeiten: _____ Date: _____ Händler-Nr.: _____ Hinweise: _____ _____	Unterschrift/Druckschrift:
Wartungsplan: siehe Abschnitt „Wartungsinformationen“ in dieser Bedienungsanleitung	

Service	
Kilometerstand / km: _____ Geschäftszeiten: _____ Date: _____ Händler-Nr.: _____ Hinweise: _____ _____	Unterschrift/Druckschrift:
Wartungsplan: siehe Abschnitt „Wartungsinformationen“ in dieser Bedienungsanleitung	

Service	
Kilometerstand / km: _____ Geschäftszeiten: _____ Date: _____ Händler-Nr.: _____ Hinweise: _____ _____	Unterschrift/Druckschrift:
Wartungsplan: siehe Abschnitt „Wartungsinformationen“ in dieser Bedienungsanleitung	

Service	
Kilometerstand / km: _____ Geschäftszeiten: _____ Date: _____ Händler-Nr.: _____ Hinweise: _____ _____	Unterschrift/Druckschrift:
Wartungsplan: siehe Abschnitt „Wartungsinformationen“ in dieser Bedienungsanleitung	

Service	
Kilometerstand / km: _____ Geschäftszeiten: _____ Date: _____ Händler-Nr.: _____ Hinweise: _____ _____	Unterschrift/Druckschrift:
Wartungsplan: siehe Abschnitt „Wartungsinformationen“ in dieser Bedienungsanleitung	

Service	
Kilometerstand / km: _____ Geschäftszeiten: _____ Date: _____ Händler-Nr.: _____ Hinweise: _____ _____	Unterschrift/Druckschrift:
Wartungsplan: siehe Abschnitt „Wartungsinformationen“ in dieser Bedienungsanleitung	

WARTUNGSMÄßNAHMEN

MOTORLUFTFILTER

HINWEIS

Verändern Sie keinesfalls das Luftansaugsystem. Anderenfalls kann es zur Verminderung der Leistung oder zu Motorschäden kommen. Der Motor ist speziell auf diese Komponenten eingestellt.

Leitfaden für den Austausch des Motorluftfilters

Die Untersuchungs- und Austauschhäufigkeit des Motorluftfilters richtet sich nach den Fahrbedingungen, da der Luftfilter für die maximale Motorleistung und Lebensdauer von entscheidender Bedeutung ist.

Unter den folgenden extremen Fahrbedingungen muss die Inspektions- und Austauschhäufigkeit des Motorluftfilters erhöht werden:

- Fahren auf trockenem Sand.
- Fahren auf mit trockenem Schmutz bedeckten Flächen.
- Fahren auf Schotterstrecken oder unter ähnlichen Bedingungen.
- Fahren in Bereichen mit einer hohen Konzentration an Saatgut oder Getreidespelzen.
- Fahren bei extremen Schneebedingungen.

HINWEIS

Bei staubigen Fahrbedingungen oder im Sand muss der Luftkasten vor jeder Fahrt gereinigt werden.

NOTIZ:

Wenn Sie in einer Gruppe unter diesen Bedingungen fahren, muss die Luftfilterwartung häufiger erfolgen.

Ausbauen des Motorluftfilters

Kippen Sie die Transportbox.

Entriegeln Sie die Luftfilterabdeckung und entfernen Sie den Luftfilter.

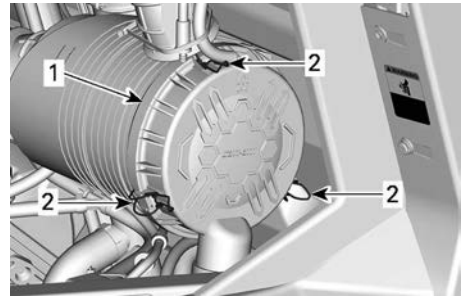

1. Luftfilterabdeckung
2. Verriegelungen

Der Filter passt fest über das Auslassrohr und es gibt anfangs etwas Widerstand. Bewegen Sie das Ende des Filters leicht vor und zurück, um die Dichtung zu brechen, und drehen Sie dann, während Sie gleichzeitig gerade herausziehen. Vermeiden Sie es den Filter gegen das Gehäuse zu klopfen.

Motorluftfilter reinigen

1. Untersuchen Sie den Filter auf Anzeichen von Undichtigkeiten. Ein Staubstreifen auf der sauberen Seite des Filters ist ein deutlicher Hinweis. Bei Beschädigung ersetzen Sie den Filter. Beseitigen Sie mögliche Quellen von Luftundichtigkeiten, bevor Sie einen neuen Filter einbauen.
2. Reinigen Sie den Motorluftfilter, indem Sie groben Staub aus dem Papiereinsatz herausklopfen, um den Papierfilter von Schmutz und Staub zu befreien.

HINWEIS

Es wird davon abgeraten, den Papiereinsatz mit Druckluft zu reinigen. Dies könnte zu einer Beschädigung der Papierfasern führen und die Filtrierleistung beim Einsatz in staubiger Umgebung verringern. Falls der Motorluftfilter zu schmutzig ist und nicht entsprechend dem empfohlenen Verfahren gereinigt werden kann, sollte dieser ersetzt werden.

3. Untersuchen Sie das Luftfiltergehäuse auf Sauberkeit. Reinigen Sie gegebenenfalls.
4. Wischen Sie mit einem sauberen feuchten Tuch die Filterdichtungsfläche und die Innenseite des Einlassrohrs ab. Stellen Sie sicher, dass der Dichtungsbereich des Einlassrohrs nicht beschädigt ist.

Reinigung des Entenschnabelventils

Nehmen Sie eine Sichtprüfung vor und drücken Sie das Entenschnabelventil zusammen.

HINWEIS

Stellen Sie sicher, dass das Entenschnabelventil flexibel und nicht verdreht, beschädigt oder verstopft ist.

Luftfilter des Motors montieren

1. Setzen Sie den Filter sorgfältig ein.
2. Platzieren Sie den Filter mit der Hand und stellen Sie sicher, dass er vollständig in das Luftreinigungsgehäuse eingesetzt ist.
3. Drücken Sie mit der Hand auf den Außenrand des Filters, nicht auf den flexiblen Mittelteil.
4. Überprüfen und reinigen Sie vorsichtig die Dichtung in der Abdeckungsrinne ein.
5. Sichern Sie die Luftfilterabdeckung mit Verriegelungen.

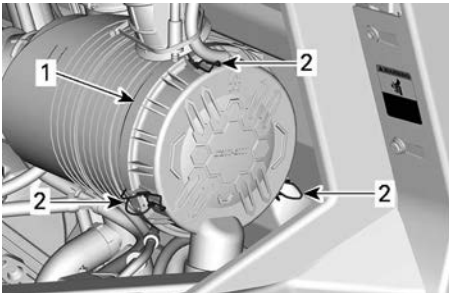

1. Luftfilterabdeckung
2. Verriegelungen

CVT-Luftfilter

Leitfaden für den Austausch des CVT-Luftfilters

Die Untersuchungs- und Austauschhäufigkeit des CVT-Luftfilters richtet sich nach den Fahrbedingungen, da der Luftfilter für die maximale Motorleistung und Lebensdauer von entscheidender Bedeutung ist.

Unter den folgenden extremen Fahrbedingungen muss die Untersuchungs- und Austauschhäufigkeit erhöht werden:

- Fahren auf trockenem Sand.
- Fahren auf mit trockenem Schmutz bedeckten Flächen.
- Fahren auf Schotterstrecken oder unter ähnlichen Bedingungen.
- Fahren bei schlammigen Bedingungen.
- Fahren in Bereichen mit einer hohen Konzentration an Saatgut oder Getreidespelzen.
- Fahren bei extremen Schneebedingungen.

HINWEIS

Bei staubigen Fahrbedingungen oder im Sand muss der Luftfilter vor jeder Fahrt gereinigt werden.

NOTIZ:

Wenn Sie in einer Gruppe unter diesen Bedingungen fahren, muss die Luftfilterwartung häufiger erfolgen.

Ausbauen des primären CVT-Luftfilters

1. Kippen Sie die Transportbox.
2. Drücken Sie die Filterlaschen, um den Filter zu lösen.

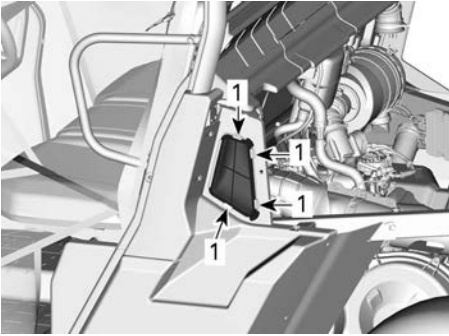

1. Hier drücken
3. Bauen Sie den CVT-Luftfilter aus.

Ausbauen des sekundären CVT-Luftfilters (falls vorhanden)

1. Kippen Sie die Transportbox.
2. Bauen Sie den primären CVT-Filter aus. Siehe *Ausbauen des primären CVT-Luftfilters*.

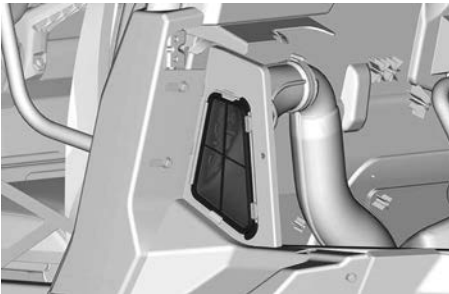

3. Lösen Sie die Schelle.

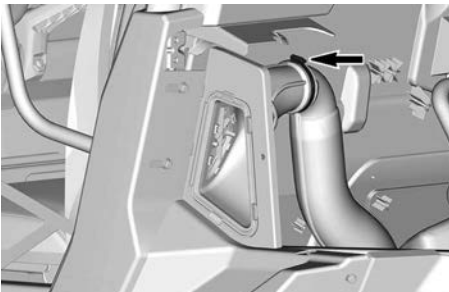

4. Entfernen Sie das Luftfiltergehäuse vom Fahrzeug.

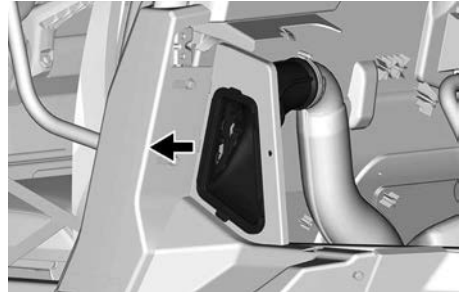

5. Drücken Sie die Filterlaschen, um den Filter zu lösen.

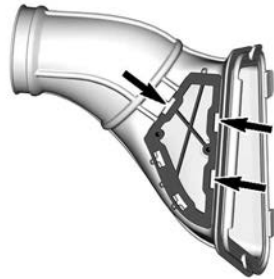

6. Bauen Sie den CVT-Luftfilter aus.

CVT-Luftfilter untersuchen und reinigen

1. Untersuchen Sie den Filter und tauschen Sie ihn bei Beschädigung aus.
2. Reinigen Sie den Filter mit einer Lösung aus milder Seife und Wasser und spülen Sie ihn danach ab.
3. Schütteln Sie überschüssiges Wasser sanft ab und lassen Sie den Filter bei Zimmertemperatur trocknen.
4. Reinigen Sie das Innere des CVT-Lufteinlasses mit einem Staubsauger.

Einbauen des primären CVT-Luftfilters

1. Bauen Sie den primären CVT-Luftfilter wieder ein.
2. Senken Sie die Transportbox ab und verriegeln Sie sie.

Einbauen des sekundären CVT-Luftfilters

1. Der Einbau erfolgt in der umgekehrten Reihenfolge des Ausbaus. Achten Sie dabei jedoch auf Folgendes.

Anzugsdrehmoment	
Klemme	$2 \pm 0,3 \text{ Nm}$ ($17 \pm 3 \text{ lbf-in}$)

Verdampfer-Emissionssystem Vorfilter (falls vorhanden)

Verdampfer-Emissionssystem Vorfilteraustausch (falls vorhanden)

1. Kippen Sie die Transportbox.
2. Nehmen Sie die Schlauchklemmen ab.
3. Entfernen Sie die Halteschrauben.
4. Vorfilterbaugruppe abnehmen.

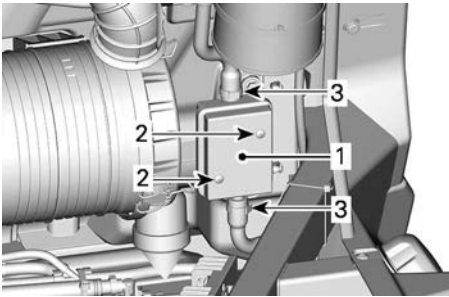

1. Vorfilter
2. Ritzel
3. Schellen

5. Eine neue Vorfilterbaugruppe installieren.

Anzugsdrehmoment	
Vorfilterhalteschraube	$2,5 \pm 0,5 \text{ Nm}$ ($22 \pm 4 \text{ lbf-in}$)

6. Sichern Sie die Schläuche mit Schellen.

7. Montieren Sie alle zuvor demonstrieren Teile.

MOTORÖL

Empfohlenes Motoröl

Bei der Entwicklung und Validierung von Rotax® Motoren wurde der Betrieb mit XPS®-Öl zugrunde gelegt.

BRP empfiehlt die Verwendung seines XPS Motoröls oder eines gleichwertigen Öls.

Schäden, die durch die Verwendung eines für den Motor nicht geeigneten Öl verursacht werden, sind nicht von der eingeschränkten BRP Garantie abgedeckt.

EMPFOHLENES XPS-Motoröl	
Universal	5W40 Synthetik-Mischöl
Niedrige Temperaturen	0W40 Synthetiköl
Hohe Temperatur	10W50 Synthetiköl

Falls das empfohlene XPS-Motoröl nicht verfügbar ist:

- Verwenden Sie ein Viertakter--SAE-Motoröl oder ein synthetisches Mischöl, das die folgenden Schmiermittelspezifikationen erfüllt.
- Überprüfen Sie immer den Aufkleber mit der API-Spezifikation auf dem Ölbehälter. Er muss mindestens einen der oben angegebenen Standards enthalten.
 - **API-Serviceklassifizierung SN oder**
 - **JASO MA2**

Einzylinder-Motoren

Motorölstand überprüfen (Einzylinder)

HINWEIS

Wenn Sie den Motor mit falschem Ölstand laufen lassen, kann dies schwere Motorschäden zur Folge haben.

HINWEIS

Überprüfen Sie den Ölstand, wenn der Motor HEISS ist.

1. Starten Sie den Motor und lassen Sie ihn 60 Minuten lang im Leerlauf laufen.
2. Den Motor abstellen.
3. Stellen Sie das Fahrzeug auf eine ebene Fläche.
4. Reinigen Sie den Bereich um den Messstab, um zu verhindern, dass Fremdkörper in das Rohr fallen.

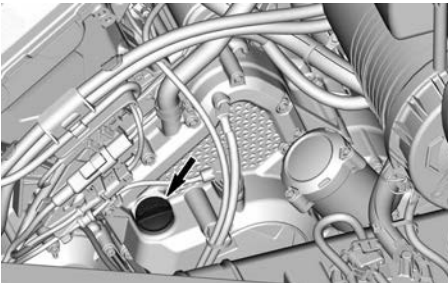

5. Schrauben Sie den Ölmesstab los, ziehen Sie ihn heraus und wischen Sie ihn ab.
6. Stecken Sie dann den Ölmesstab wieder in den Motor und schrauben Sie ihn vollständig fest.
7. Drehen Sie den Messstab wieder heraus und prüfen Sie dann den Ölstand. Er sollte bis an die obere Markierung oder zumindest bis in die Nähe reichen.



1. MIN
2. MAX.

Wenn der Ölstand zwischen den beiden Markierungen liegt, drehen Sie den Messstab wieder ein.

Wenn der Ölstand unter der unteren Markierung steht, fügen Sie wie folgt Öl hinzu:

- Setzen Sie einen Trichter in die Messstaböffnung ein.
- Füllen Sie eine kleine Menge des empfohlenen Öls ein und prüfen Sie den Ölstand erneut.
- Fügen Sie weiterhin Öl, bis der Ölstand die obere Markierung erreicht.

HINWEIS

Nicht überfüllen. Wischen Sie verschüttetes Öl immer ab.

Motoröl wechseln

HINWEIS

Beim Ölwechsel muss auch der Ölfilter ausgetauscht werden.

Ölwechsel und Ölfilteraustausch sollten bei warmem Motor durchgeführt werden.

⚠ VORSICHT

Das Motoröl kann sehr heiß sein. Warten Sie, bis das Motoröl warm ist.

1. Stellen Sie das Fahrzeug auf einer ebenen Fläche ab.
2. Reinigen Sie den Bereich um den Messstab.
3. Nehmen Sie den Messstab heraus.

4. Stellen Sie eine Ablaufwanne unter den Motoröl-Ablaufstopfenbereich.
5. Reinigen Sie den Ablaufstopfenbereich.
6. Lösen Sie den Ablaufstopfen und rangieren Sie den Dichtungsring aus.

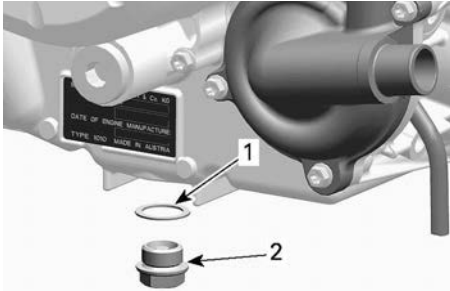

1. Gasket ring (discard)
2. Drain plug

7. Lassen Sie das Öl vollständig aus dem Kurbelgehäuse ab.
8. Reinigen Sie die Ablassschraube.
9. Montieren Sie einen NEUEN Dichtungsring an den Ablaufstopfen.

HINWEIS

Verwenden Sie den Dichtungsring keinesfalls ein zweites Mal. Ersetzen Sie sie stets durch neue.

10. Setzen Sie den Ablaufstopfen ein und ziehen Sie ihn mit dem empfohlenen Drehmoment an.

Anzugsdrehmoment	
Ablaufstopfen	30 ± 2 Nm (22 ± 1 lbf-ft)

11. Wechseln Sie den Ölfilter. Siehe *Ölfilter*.
12. Befüllen Sie den Motor, siehe *Empfohlenes Motoröl*.

NOTIZ: Die Motorölkapazität finden Sie unter *Technische Daten*.

13. Starten Sie den Motor und lassen Sie ihn 60 Sekunden lang im Leerlauf laufen.
14. Den Motor abstellen.
15. Prüfen Sie umgehend den Ölstand, siehe *Überprüfen des Motorölstands*.
16. Wenn nötig, füllen Sie Öl nach.
17. Vergewissern Sie sich, dass die Bereiche um den Ölfilter und den Ablassstopfen nicht undicht sind.
18. Entsorgen Sie das Öl und den Filter gemäß den örtlichen Umweltschutzbestimmungen.

Zweizylinder-Motoren

Überprüfen des Motorölstands (V-Twin)

HINWEIS

Wenn Sie den Motor mit falschem Ölstand laufen lassen, kann dies schwere Motorschäden zur Folge haben.

HINWEIS

Überprüfen Sie den Ölstand, wenn der Motor KALT ist.

1. Stellen Sie das Fahrzeug auf eine ebene Fläche.
2. Reinigen Sie den Bereich um den Messstab, um zu verhindern, dass Fremdkörper in das Rohr fallen.

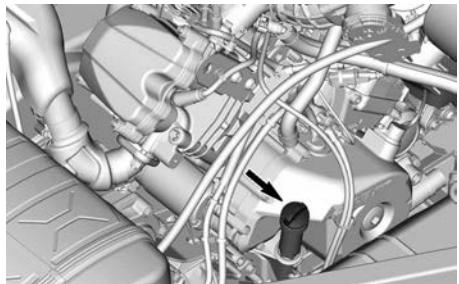

3. Schrauben Sie den Ölmesstab los, ziehen Sie ihn heraus und wischen Sie ihn ab.

4. Stecken Sie dann den Ölmesstab wieder in den Motor und schrauben Sie ihn vollständig fest.
5. Drehen Sie den Messstab wieder heraus und prüfen Sie dann den Ölstand. Er sollte bis an die obere Markierung oder zumindest bis in die Nähe reichen.



1. MIN
2. MAX.

Wenn der Ölstand zwischen den beiden Markierungen liegt, drehen Sie den Messstab wieder ein.

Wenn der Ölstand unter der unteren Markierung steht, fügen Sie wie folgt Öl hinzu:

- Setzen Sie einen Trichter in die Messstaböffnung ein.
- Füllen Sie eine kleine Menge des empfohlenen Öls ein und prüfen Sie den Ölstand erneut.
- Fügen Sie weiterhin Öl, bis der Ölstand die obere Markierung erreicht.

HINWEIS

Nicht überfüllen. Wischen Sie verschüttetes Öl immer ab.

Motoröl wechseln

HINWEIS

Beim Ölwechsel muss auch der Ölfilter ausgetauscht werden.

Ölwechsel und Ölfilteraustausch

sollten bei warmem Motor durchgeführt werden.

⚠ VORSICHT

Das Motoröl kann sehr heiß sein. Warten Sie, bis das Motoröl warm ist.

1. Stellen Sie das Fahrzeug auf einer ebenen Fläche ab.
2. Reinigen Sie den Bereich um den Messstab.
3. Nehmen Sie den Messstab heraus.
4. Stellen Sie eine Ablaufwanne unter den Motoröl-Ablaufstopfenbereich.
5. Reinigen Sie den Ablaufstopfenbereich.
6. Lösen Sie den Ablaufstopfen und rangieren Sie den Dichtungsring aus.

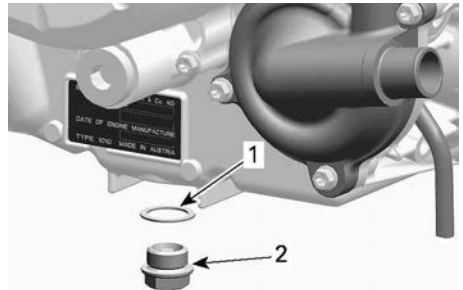

1. Gasket ring (discard)
2. Drain plug

7. Lassen Sie das Öl vollständig aus dem Kurbelgehäuse ab.
8. Reinigen Sie den magnetischen Ablaufstopfen von Metallspäne und Rückständen.

NOTIZ: Das Vorhandensein von Ablagerungen kann bedeuten, dass ein Schaden im Motor vorliegt.

9. Montieren Sie einen NEUEN Dichtungsring an den Ablaufstopfen.

HINWEIS

Verwenden Sie den Dichtungsring keinesfalls ein zweites Mal. Ersetzen Sie sie stets durch neue.

10. Setzen Sie den Ablaufstopfen ein und ziehen Sie ihn mit dem empfohlenen Drehmoment an.

Anzugsdrehmoment

Ablaufstopfen	$30 \pm 2 \text{ Nm}$ ($22 \pm 1 \text{ lbf-ft}$)
---------------	--

11. Wechseln Sie den Ölfilter. Siehe *Ölfilter*.
12. Befüllen Sie den Motor, siehe *Empfohlenes Motoröl*.

NOTIZ: Die Motorölkapazität finden Sie unter *Technische Daten*.

13. Starten Sie den Motor und lassen Sie ihn 60 Sekunden lang im Leerlauf laufen.
14. Den Motor abstellen.
15. Prüfen Sie umgehend den Ölstand, siehe *Überprüfen des Motorölstands*.
16. Wenn nötig, füllen Sie Öl nach.
17. Vergewissern Sie sich, dass die Bereiche um den Ölfilter und den Ablassstopfen nicht undicht sind.
18. Entsorgen Sie das Öl und den Filter gemäß den örtlichen Umweltschutzbestimmungen.

Ölfilter

Einzyylinder-Motoren

Den Ölfilter entfernen

1. Reinigen Sie den Bereich des Ölfilters.
2. Entfernen Sie den Ölfilter und den O-Ring.

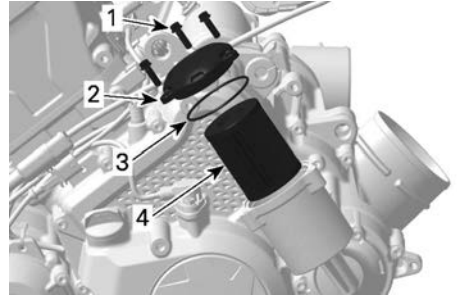

1. Ölfilter-Schraube
2. Ölfilterdeckel
3. O-Ring
4. Ölfilter

3. Entfernen Sie das Ölfilter und entsorgen Sie es.

Den Ölfilter einsetzen.

1. Prüfen Sie den Ölfiltereinlass- und -auslassbereich auf Schmutz und andere Fremdkörper und reinigen Sie den Bereich.

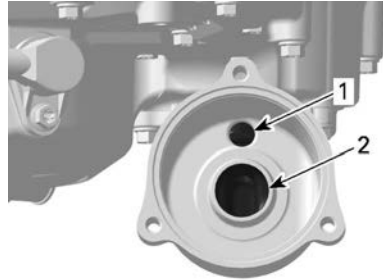

1. Einlass-Bohrung der Ölpumpe zum Ölfilter
2. Auslass-Bohrung zur Ölspeisung des Motors
2. Befeuchten Sie einen NEUEN O-Ring mit Motoröl und ziehen Sie ihn auf den Ölfilterdeckel.
3. Bauen Sie den neuen Filter in die Abdeckung ein.
4. Tragen Sie Motoröl auf die Dichtung am offenen Ende des Ölfilters auf.

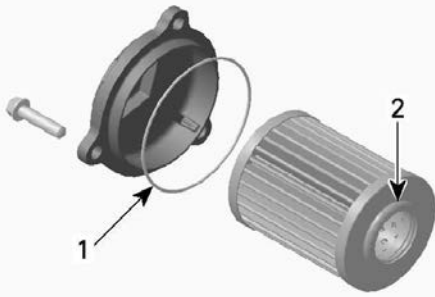

1. Leicht ölen
2. Leicht ölen

HINWEIS

Achten Sie darauf, dass Sie den O-Ring während der Montage des Filters und der Abdeckung nicht zusammendrücken.

5. Montieren die Abdeckung des Ölfiltergehäuses.
6. Ziehen Sie die Schrauben der Abdeckung des Ölfilters gemäß der Spezifikation an.

Anzugsdrehmoment	
Schrauben der Ölfilterabdeckung	10 ± 1 Nm (89 ± 9 lbf-in)

7. Wischen Sie verschüttetes Öl vom Motor ab.

Zweizylinder-Motoren

Den Ölfilter entfernen

1. Wenn Sie dies noch nicht getan haben, entfernen Sie den Motorwartungsdeckel.
2. Reinigen Sie den Bereich des Ölfilters.

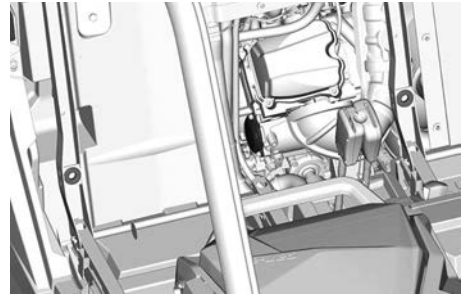

3. Entfernen Sie die Ölfilterabdeckung.
4. Entfernen Sie das Ölfilter und entsorgen Sie es.

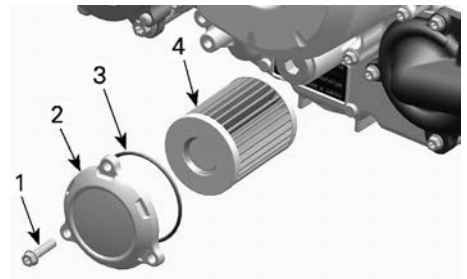

TYPISCH

1. Ölfilter-Schraube
2. Ölfilterdeckel
3. O-Ring
4. Ölfilter

Den Ölfilter einsetzen.

1. Prüfen Sie den Ölfiltereinlass- und -auslassbereich auf Schmutz und andere Fremdkörper und reinigen Sie den Bereich.

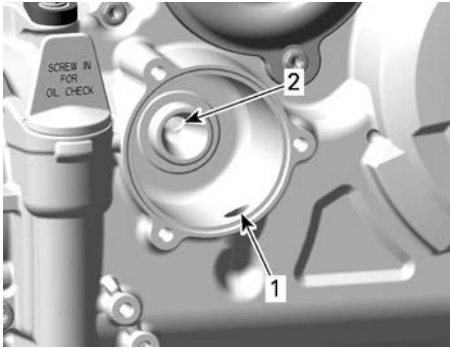

1. Einlass-Bohrung der Ölpumpe zum Ölfilter
2. Auslass-Bohrung zur Ölspeisung des Motors

2. Befeuchten Sie einen NEUEN O-Ring mit Motoröl und ziehen Sie ihn auf den Ölfilterdeckel.
3. Bauen Sie den neuen Filter in die Abdeckung ein.
4. Tragen Sie Motoröl auf die Dichtung am offenen Ende des Ölfilters auf.

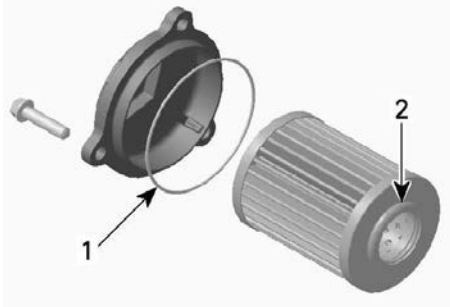

1. Leicht ölen
2. Leicht ölen

HINWEIS

Achten Sie darauf, dass Sie den O-Ring während der Montage des Filters und der Abdeckung nicht zusammendrücken.

5. Montieren Sie die Abdeckung an den Motor.

6. Ziehen Sie die Ölfilterabdeckungsschrauben mit dem empfohlenen Drehmoment an.

Anzugsdrehmoment	
Schrauben der Ölfilterabdeckung	10 ± 1 Nm (89 ± 9 lbf-in)

7. Wischen Sie verschüttetes Öl vom Motor ab.

KÜHLER

Kühler untersuchen und reinigen

Prüfen Sie den Kühlerbereich regelmäßig auf Sauberkeit.

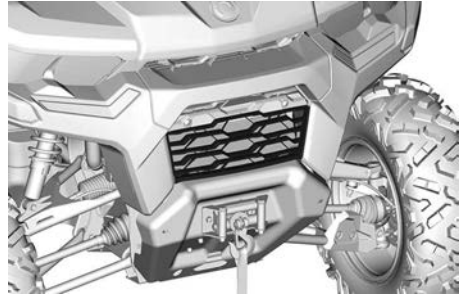

1. Zum Zugriff auf den Kühler ziehen Sie am unteren Teil des vorderen Grills und schieben ihn nach unten.
2. Überprüfen Sie den Kühler und die Schläuche auf Undichtigkeiten und andere Beschädigungen.
3. Prüfen Sie die Kühlrippen. Sie müssen sauber sein und dürfen keinen Schlamm, Schmutz, Blätter und andere Ablagerungen aufweisen, die die einwandfreie Kühlfunktion des Kühlers beeinträchtigen.

Wenn vorhanden, verwenden Sie einen Gartenschlauch, um die Kühlrippen zu reinigen.

⚠ VORSICHT

Säubern Sie den Kühler nie mit den Händen, wenn er heiß ist. Lassen Sie ihn vor dem Säubern abkühlen.

HINWEIS

Achten Sie darauf, die Kühlerrippen beim Reinigen nicht zu beschädigen. Verwenden Sie keinesfalls ein Werkzeug oder einen Gegenstand, das/der die Rippen beschädigen könnte. Verwenden Sie beim Abspülen mit einem Schlauch ausschließlich niedrigen Druck. Verwenden Sie keinesfalls einen HOCHDRUCKREINIGER.

- Zum Einbauen des vorderen Kühlergrills stecken Sie die unteren Laschen zuerst ein und drücken Sie unten auf den Grill vor der Blende.

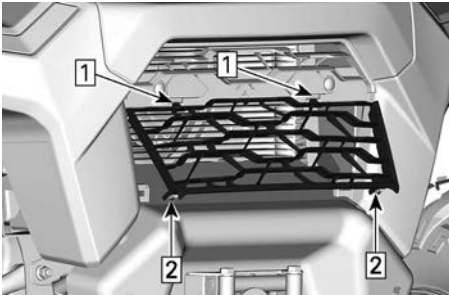

- Obere Laschen einstecken
- Die unteren Laschen in der Blende eindrücken und verriegeln

MOTORKÜHLMITTEL**Empfohlenes Motorkühlmittel**

- Empfohlenes XPS-Kühlmittel

**XPS Langzeit-Kühlmittel,
vorgemischt**

Alternative oder falls XPS-Produkt nicht erhältlich ist

- Destilliertes Wasser und Gefrierschutzlösung (50 % destilliertes Wasser, 50 % Frostschutzmittel)

HINWEIS

Verwenden Sie immer Ethylen-Glykol-Frostschutz mit Antikorrosionsmitteln speziell für Aluminium-Verbrennungsmotore.

Motorkühlmittelstand überprüfen**HINWEIS**

Überprüfen Sie den Stand des Kühlmittels bei kaltem Motor.

- Stellen Sie das Fahrzeug auf eine ebene Fläche.
- Öffnen Sie die Transportbox.
- Entfernen Sie die Druckkappe

⚠ WARNUNG

Öffnen Sie zum Schutz vor Verbrennungen keinesfalls den Kühlerdeckel oder die Kühlmittelablassschraube, solange der Motor noch heiß ist.

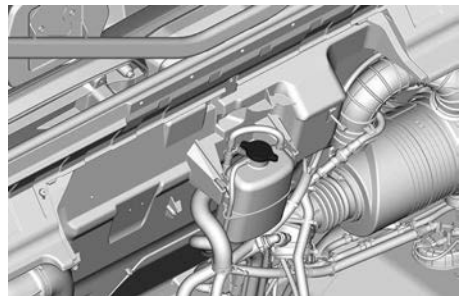

- Stellen Sie sicher, dass das Kühlsystem bis zur Höchstlinie befüllt ist.

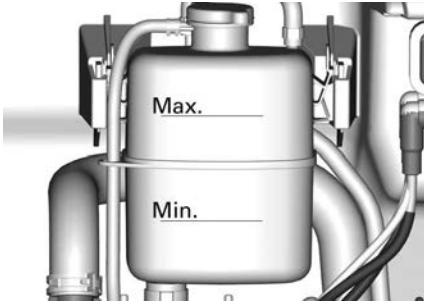

Kühlmittel nachfüllen

1. Entfernen Sie den Kühlmittelbehälterdruckverschluss.
2. Geben Sie nach Bedarf Kühlmittel in das System. Mit einem Trichter vermeiden Sie das Verschütten von Flüssigkeit **Nicht überfüllen**.
3. Montieren Sie die Druckkappe wieder ordnungsgemäß auf den Kühlbehälter.
4. Öffnen Sie die Transportbox.

NOTIZ:

Wenn Sie bei einem Kühlsystem häufig Kühlmittel nachfüllen müssen, ist dies ein Hinweis auf Undichtigkeiten oder Probleme mit dem Motor.

Austauschen des Motorkühlmittels

⚠️ WARNUNG

Öffnen Sie zum Schutz vor Verbrennungen keinesfalls den Kühlerdeckel oder die Kühlmittelablassschraube, solange der Motor noch heiß ist.

1. Entfernen Sie die Druckkappe des Kühlsystems.
2. Lösen Sie die Kühlmittelablassschraube teilweise und lassen Sie das Kühlmittel in einen geeigneten Behälter ablaufen.

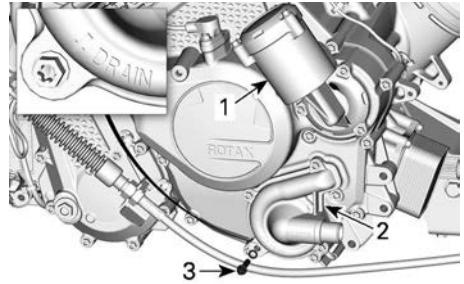

EINZYLINDER-MOTOR

1. Ölfiltergehäuse
2. Abdeckung der Wasserpumpe
3. Kühlmittelablassschraube

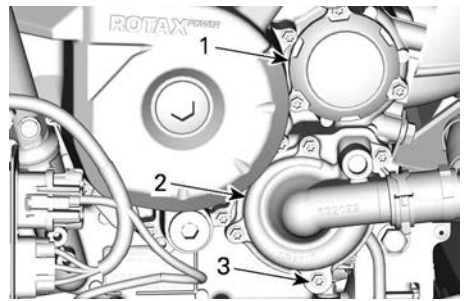

V-TWIN-MOTOR

1. Ölfilterdeckel
2. Abdeckung der Wasserpumpe
3. Kühlmittelablassschraube
3. Lösen Sie den unteren Kühlerschlauch von der Abdeckung der Wasserpumpe und lassen Sie das übrige Kühlmittel in einen geeigneten Behälter ablaufen.
4. Ziehen Sie die Kühlmittelablassschraube gemäß Vorgabe an.

Anzugsdrehmoment	
Kühlmittelablassschraube	10 ± 1 Nm (89 ± 9 lbf-in)

5. Bringen Sie den unteren Kühlerschlauch wieder an.
6. Befüllen Sie das Kühlsystem mit Kühlmittel, siehe Verfahren *Entlüften des Kühlsystems*.

Entlüften des Kühlsystems

1. Bei Modellen mit Heizung oder HVAC: Stellen Sie die Lüfterdrehzahl auf MAX und stellen Sie den Temperaturregler auf den Höchstwert.
2. Entfernen Sie die Druckkappe.
3. Füllen Sie das Kühlsystem bis zur höchsten Linie auf dem Kühlmittelbehälter.

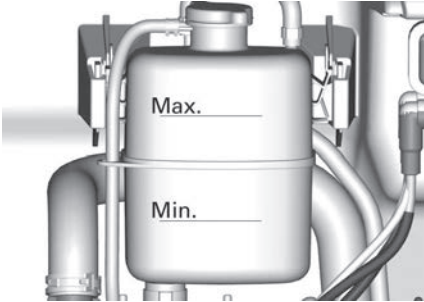

4. Bringen Sie die Druckkappe an.
5. Lassen Sie den Motor im Leerlauf mit angebrachter Druckkappe laufen (ON), bis der Kühlventilator zum zweiten Mal anspringt.
6. Schalten Sie den Motor aus, damit er sich abkühlt.

⚠️ WARNUNG

Entfernen Sie zum Schutz vor Verbrennungen nicht die Druckkappe, wenn der Motor heiß ist.

7. Wenn der Motor kalt ist, entfernen Sie die Druckkappe und füllen Sie nach Bedarf Kühlmittel nach.
8. Bringen Sie die Druckkappe an.
9. Prüfen Sie nach der nächsten Fahrt nach diesem Verfahren den Kühlmittelstand. Füllen Sie nach Bedarf Kühlmittel nach. Siehe *Motorkühlmittelstand überprüfen*.

Luffilter für Heizungs-/Klimaanlage (falls vorhanden)

HINWEIS

Die Reinigung der Filter muss bei Einsatz unter staubigen Bedingungen oder im Sand öfter als empfohlen durchgeführt werden.

Frischlufffilter

Öffnen Sie die Haube, um an den Frischluftfilter zu gelangen.

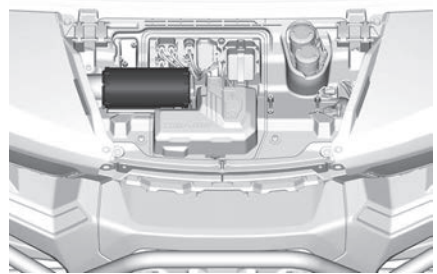

Zum Ausbauen Filter anheben und verschieben.

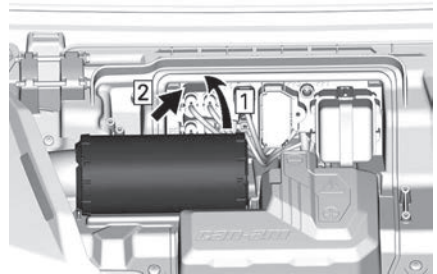

1. Anheben
2. Gleitschieber

Untersuchen Sie den Filter auf Anzeichen von Undichtigkeiten. Ein Staubstreifen auf der sauberen Seite des Filters ist ein deutlicher Hinweis. Bei Beschädigung ersetzen Sie den Filter. Beseitigen Sie mögliche Quellen von Luftundichtigkeiten, bevor Sie einen neuen Filter einbauen.

Reinigen Sie den Luftfilter, indem Sie groben Staub aus dem Papiereinsatz herausklopfen, um den Papierfilter von Schmutz und Staub zu befreien.

HINWEIS

Es wird davon abgeraten, den Papiereinsatz mit Druckluft zu reinigen. Dies könnte zu einer Beschädigung der Papierfasern führen und die Filtrierleistung beim Einsatz in staubiger Umgebung verringern. Falls der Luftfilter zu stark verschmutzt ist und nicht entsprechend dem empfohlenen Verfahren gereinigt werden kann, muss dieser ersetzt werden.

Wischen Sie mit einem sauberen feuchten Tuch die Filterdichtungsfläche und die Innenseite des Auslassrohrs ab. Stellen Sie sicher, dass der Dichtungsbereich des Auslassrohrs nicht beschädigt ist.

Der Einbau erfolgt in der umgekehrten Reihenfolge des Ausbaus.

Cockpit-Luftfilter

Cockpit-Luftfilter befinden sich unten an der Mittelkonsole. Es gibt 3 Filter:

- Einen an der Vorderseite der Einheit.
- Einen an jeder Seite der Einheit.

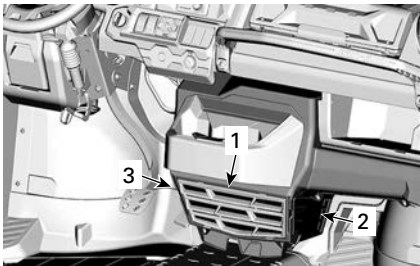

1. Vorderer Cockpit-Luftfilter
2. Seitlicher Cockpit-Luftfilter - Beifahrerseite
3. Seitlicher Cockpit-Luftfilter - Fahrerseite

Vorderer Cockpit-Luftfilter

Um diesen Filter zu entfernen, heben Sie die Laschen des Gitters an und ziehen Sie sie nach oben.

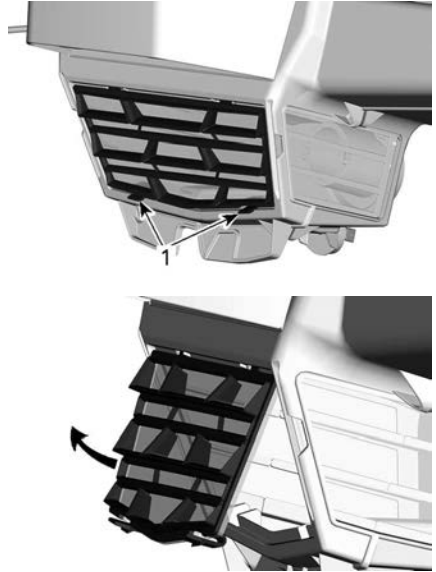

Reinigen Sie den Luftfilter, indem Sie ihn in einer Mischung aus lauwarmem Wasser und milder Seife waschen. Entfernen Sie überschüssiges Wasser und trocknen Sie die Filter vor dem Einbau an der Luft.

Reinigen Sie vor dem Einbau des Filters das Innere der Heizungs-/Klimaanlage und die Verdampferschlange mit einem Staubsauger und einer weichen Bürste.

HINWEIS

Seien Sie beim Bürsten vorsichtig, um eine Beschädigung der Lamellen der Verdampferschlange zu vermeiden.

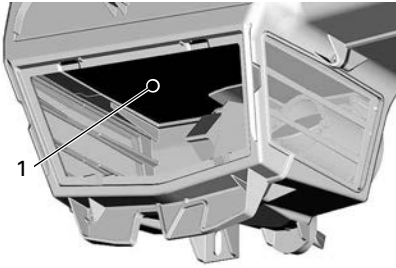

1. Verdampfer

Der Einbau erfolgt in der umgekehrten Reihenfolge des Ausbaus.

Seitliche Cockpit-Luftfilter

Um diese Filter zu entfernen, heben Sie die Lasche des Gitters an und ziehen Sie sie nach oben.



1. Lasche des Gitters

Reinigen Sie die Luftfilter, indem Sie sie in einer Mischung aus lauwarmem Wasser und milder Seife waschen. Entfernen Sie überschüssiges Wasser und trocknen Sie die Filter vor dem Einbau an der Luft.

Der Einbau erfolgt in der umgekehrten Reihenfolge des Ausbaus.

Klimaanlage Kompressorriemen

Den Kompressorriemen in einer Sichtprüfung auf Verschleiß untersuchen.

Bei Haarrissen muss der Riemen nicht ersetzt, jedoch engmaschig überprüft werden. Bei einer Beschädigung der Riemenmitte ist ggf. ein Austausch des Riemen erforderlich. Wenn sich

jedoch die Risse bis zur Kante des Riemens erstrecken, ist mit einem unmittelbaren Ausfall des Riemens zu rechnen.

Die Überprüfung der Kompressorriemenspannung und ein Riemenwechsel sollten von einem Can-Am Off-Road-Vertragshändler gemäß dem *Wartungsplan* durchgeführt werden.

ABGASSYSTEM

Reinigen des Bereichs um die Auspuffanlage

⚠️ WARNUNG

Die Ansammlung von Schmutz kann zu einem Fahrzeugbrand führen, wenn das Abgassystem heiß und der Schmutz getrocknet ist.

In einigen Fällen kann dies zu schweren Sachschäden, Verletzungen oder sogar zum Tod führen.

Reinigen Sie häufig und regelmäßig den Bereich um die Auspuffanlage herum, wenn Sie in Sumpf, Moor, Heu oder trockenem Laub fahren.

Dieses Fahrzeug sollte entsprechend den Anforderungen im *Wartungsplan* gewartet werden.

⚠️ VORSICHT

Führen Sie diese Arbeit niemals sofort, nachdem der Motor abgeschaltet wurde, aus, da das Abgassystem sehr heiß ist.

1. Reinigen Sie die Bereiche um den Auspufftopf vom Fahrzeugheck aus.
2. Reinigen Sie die Bereiche um das Auspuffrohr.

⚠️ WARNUNG

Reinigen Sie auch unter den Wärmeabschirmungen.

Auspufftopf-Funkenfänger untersuchen und reinigen

⚠️ VORSICHT

Führen Sie diese Arbeit niemals sofort, nachdem der Motor abgeschaltet wurde, aus, da das Abgassystem sehr heiß ist.

1. Entfernen Sie die Halteschrauben des Abgasrohrs und rangieren Sie sie aus.

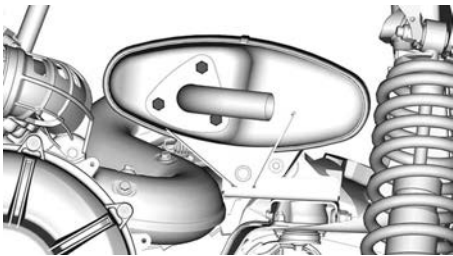

KONFIGURATION EINZYLINDER-MOTOR

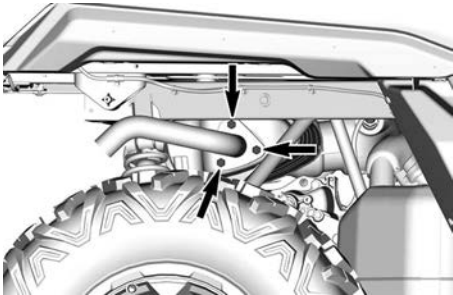

KONFIGURATION V-TWIN-MOTOR

2. Entfernen Sie das Abgasrohr, die Dichtung (entsorgen) und den Funkenfänger.

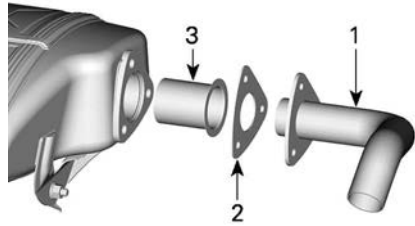

TYPISCH

1. Abgasrohr
 2. Dichtung (entsorgen)
 3. Funkenchutz
3. Entfernen Sie Ölkohleablagerungen vom Funkenchutz mit einer Bürste.

HINWEIS

Verwenden Sie eine weiche Metallbürste und achten Sie darauf, das Gewebe des Funkenfängers nicht zu beschädigen.

4. Untersuchen Sie das Gewebe des Funkenfängers auf Beschädigungen. Gegebenenfalls ersetzen.
5. Überprüfen Sie die Funkenkammer im Auspuff. Entfernen Sie jegliche Verschmutzungen.
6. Installieren Sie den Schalldämpfer-Funkenfänger erneut in der umgekehrten Reihenfolge des Entfernungsverfahrens. Achten Sie dabei jedoch auf Folgendes.

Nach Vorgaben anziehen.

Anzugsdrehmoment

Halteschraube des Abgasrohrs	32 ± 2 Nm (24 ± 1 lbf-ft)
------------------------------	------------------------------

GETRIEBE

Empfohlenes Getriebeöl

Das XPS Öl hat eine besondere Zusammensetzung speziell für die hohen Anforderungen dieses Getriebes.

BRP empfiehlt eindringlich die Verwendung seines XPS Öls.

HINWEIS
Verwenden Sie bei der Wartung keine andere Ölsorte.
Empfohlenes Getriebeöl XPS
75W140 Synthetik-Getriebeöl
Alternative, falls nicht verfügbar
75W 140 API GL-5 synthetisches Getriebeöl

Einzyylinder-Motoren

Getriebeölstand überprüfen (Einzyylinder)

1. Entfernen Sie die Getriebeölfüllstand-Verschlusskappe.

Die Getriebeölstands-Kontrollschraube befindet sich hinter dem Spannungsregler.

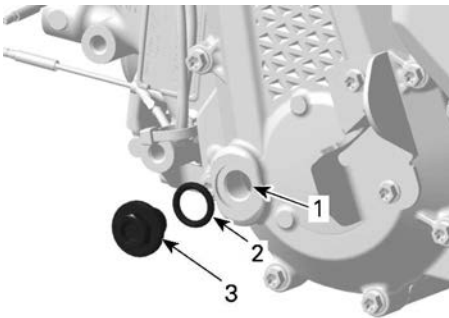

1. Ölfüllstandsöffnung
2. O-Ring
3. Ölstandskontrollschraube
2. Ölfüllstand überprüfen.

Das Öl muss bis zur Unterkante der Ölfüllstandsöffnung reichen.

HINWEIS
Der Betrieb des Getriebes bei falschem Ölstand kann schwere Getriebeschäden zur Folge haben.

3. Bringen Sie die Ölstands-Kontrollschraube mit dem O-Ring an. Ziehen Sie die Kappe gemäß Vorgaben an.

Anzugsdrehmoment	
Ölstandskontrollschraube	5 ± 0,6 Nm (44 ± 5lbf-in)

Getriebeöl wechseln

1. Starten Sie den Motor und fahren Sie das Fahrzeug, um das Getriebeöl aufzuwärmen.

HINWEIS
Es genügt nicht, den Motor im Leerlauf laufen zu lassen. Das Getriebe des Fahrzeugs muss betätigt werden.

2. Stellen Sie das Fahrzeug auf einen ebenen Untergrund.
3. Stellen Sie eine Ablaufwanne unter den Getriebeöl-Ablaufstopfenbereich.
4. Reinigen Sie den Bereich des Ablaufstopfens.
5. Entfernen Sie den Ablaufstopfen und die Dichtungsscheibe. Werfen Sie die Dichtscheibe weg.

⚠ VORSICHT
Das Getriebeöl kann sehr heiß sein.

6. Entfernen Sie die Ölfüllstand-Verschlusskappe und den O-Ring und

lassen Sie das Öl vollständig aus dem Getriebe ab.

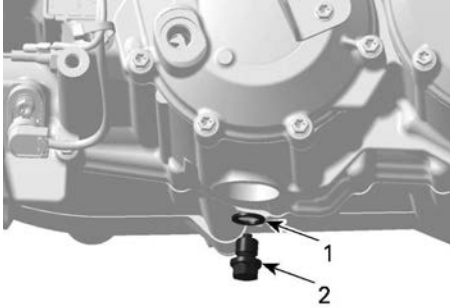

1. Ablaufstopfen
2. Dichtungsring
7. Reinigen Sie den Ablaufstopfen und achten Sie auf Ablagerungen darauf.

HINWEIS

Übermäßige Ablagerungen können auf ein Getriebeproblem hindeuten.

8. Bringen Sie den Ablaufstopfen zusammen mit einer NEUEN Dichtungsscheibe wieder an.

Anzugsdrehmoment	
Ablaufstopfen	20 ± 2 Nm (15 ± 1 lbf-ft)

9. Entfernen Sie den Drehzahlsensor (VSS).



10. Reinigen Sie den VSS mit einem sauberen Lappen.

11. Installieren Sie den VSS und ziehen Sie die Schraube nach Vorgabe an.

Anzugsdrehmoment	
VSS-Halteschraube	10 ± 1 Nm (89 ± 9 lbf-in)

12. Füllen Sie Getriebeöl über die Ölfüllstandsöffnung ein, bis das Öl den Boden der Ölfüllstandsöffnung erreicht.

Kapazität	
0,5 L (0,53 qt (liq.,US))	

13. Bringen Sie die Ölfüllstand-Verschlusskappe einschließlich O-Ring an. Nach Vorgaben anziehen.

Anzugsdrehmoment	
Ölstandskontrollschraube	5 ± 0,6 Nm (44 ± 5 lbf-in)

14. Wischen Sie verschüttetes Öl immer ab.
15. Entsorgen Sie das Getriebeöl gemäß den örtlichen Umweltschutzbestimmungen.

Zweizylinder-Motoren

Überprüfen des Getriebeölstands (V-Twin)

1. Stellen Sie das Fahrzeug auf einer ebenen Fläche ab.
2. Wählen Sie die Stellung PARK.
3. Reinigen Sie den Bereich um den Messstab.
4. Entfernen Sie den Getriebeölmessstab.

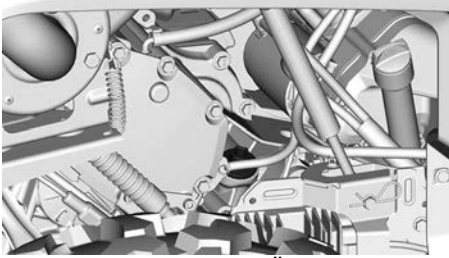

5. Wischen Sie den Ölmesstab ab und drehen Sie ihn wieder ein.
6. Drehen Sie den Messstab wieder heraus und prüfen Sie dann den Ölstand. Er sollte bis an die obere Markierung oder zumindest bis in die Nähe reichen.



1. MIN.
2. MAX.
3. Betriebsbereich

7. Fügen Sie (bei Bedarf) Öl hinzu.
 1. Setzen Sie einen Trichter in die Messstaböffnung ein.
 2. Fügen Sie eine kleine Menge empfohlenes Öl hinzu.
 3. Überprüfen Sie den Ölstand häufig.
 4. Wiederholen Sie den Vorgang oben, bis der Ölstand die obere Messstabmarkierung erreicht.

HINWEIS

Der Betrieb des Getriebes bei falschem Ölstand kann schwere Getriebeschäden zur Folge haben.

NOTIZ:
Nicht überfüllen. Wischen Sie verschüttetes Öl immer ab.

8. Ziehen Sie den Ölmesstab ordentlich fest.

Getriebeöl wechseln

1. Stellen Sie das Fahrzeug auf einer ebenen Fläche ab.
2. Stellen Sie eine Auffangschale unter den Ölablassbereich.

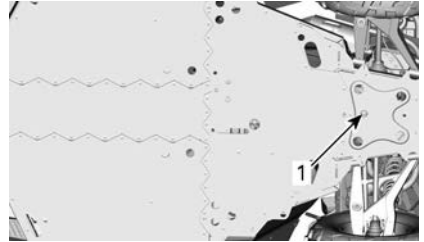

1. Bereich des Ablaufstopfens im Getriebe
3. Reinigen Sie die folgenden Teile.
 - Bereich des Ablaufstopfens
 - Bereich des Tachogebers (VSS)
 - Bereich des Messstabs
4. Nehmen Sie den Messstab heraus.
5. Entfernen Sie die Ablassschraube.
6. Lassen Sie das Öl vollständig aus dem Getriebe ablaufen.
7. Reinigen Sie den Ablaufstopfen von Metallpartikeln.
8. Setzen Sie die Ablassschraube ein.

Anzugsdrehmoment	
Ablaufstopfen	20 ± 2 Nm (15 ± 1 lbf-ft)

9. Entnehmen Sie den VSS und reinigen Sie ihn mit einem sauberen Tuch

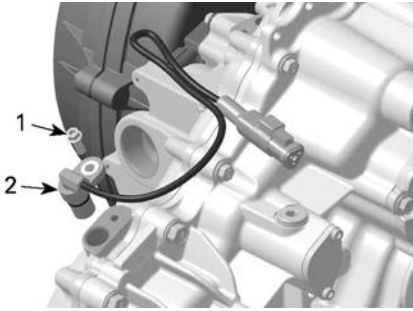

1. VSS-Schraube
2. VSS
10. Befüllen Sie das Getriebe.

NOTIZ: Das Öl sollte bis zur Unterkante der Ölfüllstand-Öffnung reichen.

HINWEIS

Verwenden Sie AUSSCHLIESSLICH die empfohlene Ölsorte.

11. Fügen Sie den Messstab wieder ein.
12. Schmieren Sie den VSS-O-Ring.

Schmiermittel Super Lube

13. Bauen Sie den Tachogeber (VSS) ein.

Anzugsdrehmoment	
VSS-Schraube	10 ± 1 Nm (89 ± 9 lbf-in)

14. Wischen Sie verschüttetes Öl immer ab.

VORDERACHSDIFFERENTIAL

Überprüfen des Ölstands des Vorderachsdifferentials

1. Stellen Sie das Fahrzeug auf einer ebenen Fläche ab.
2. Reinigen Sie den Einfüllstopfenbereich, bevor Sie den Ölstand prüfen.

Der Ablaufstopfen befindet sich auf der rechten Seite des vorderen Differenzials.



MIT INTEGRIERTEM 4WD-AKTUATOR

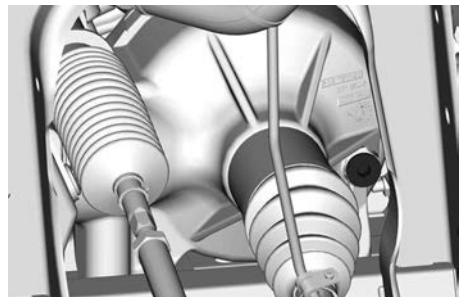

OHNE INTEGRIERTEM 4WD-AKTUATOR

3. Entfernen Sie den Einfüllstopfen.
4. Ölfüllstand überprüfen. Das Öl muss bis zur unteren Kante reichen.
5. Bringen Sie den Einfüllstopfen wieder an.

Anzugsdrehmoment	
Einfüllstopfen	16,5 ± 2,5 Nm (146 ± 22 lbf-in)

Empfohlenes Öl für das vordere Differential

Das XPS Öl hat eine besondere Zusammensetzung speziell für die hohen Anforderungen dieses Differentials. BRP empfiehlt eindringlich die Verwendung seines XPS Öls.

HINWEIS

Verwenden Sie bei der Wartung keine andere Ölsorte.

XPS Empfohlenes Öl für das vordere Differential

Synthetik-Getriebeöl 75W90

Alternative falls XPS-Produkt nicht erhältlich ist

75W90 (API GL-5)
Synthetik-Getriebeöl

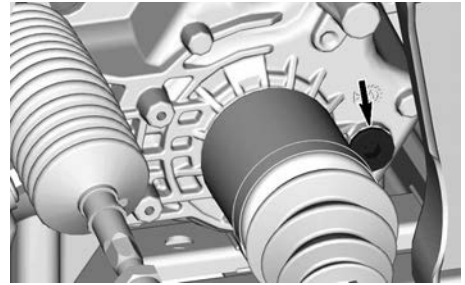

EINZYLINDER-MOTOR

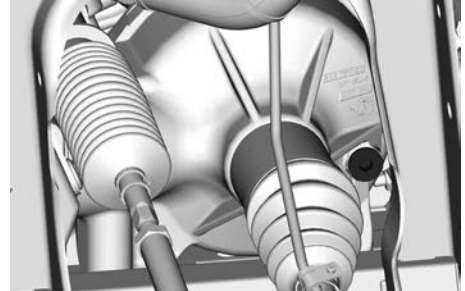

VISCO-LOK-DIFFERENTIAL (OHNE STELLGLIED)

Wechseln des Öls im Vorderachsdifferential

1. Stellen Sie das Fahrzeug auf eine ebene Fläche.
2. Schalten Sie das Getriebe in die Stellung Park.
3. Reinigen Sie den Ablaufstopfenbereich von der Unterseite des Fahrzeugs.

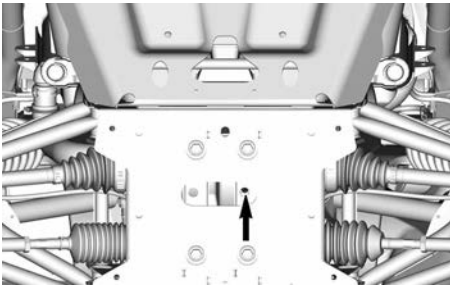

4. Stellen Sie eine Ablaufwanne unter das Hinterachsdifferential.
5. Entfernen Sie den Ablaufstopfen.
6. Lösen Sie den Einfüllstopfen.

7. Lassen Sie das Öl vollständig auslaufen.
8. Setzen Sie den Ablaufstopfen ein.

Anzugsdrehmoment

Ablaufstopfen	2,5 ± 0,5 Nm (24 ± 4 lbf-in)
---------------	---------------------------------

9. Füllen Sie das Differential mit dem empfohlenen Öl für optimale Leistung auf.
10. Das Differentialölvolumen finden Sie unter *Technische Daten*.
11. Bringen Sie den Einfüllstopfen wieder an.

Anzugsdrehmoment

Einfüllstopfen	16,5 ± 2,5 Nm (146 ± 22 lbf-in)
----------------	------------------------------------

Hinterachsgetriebe (nur Einzylinder-Modelle)

Überprüfen des Ölstands des Hinterachsgetriebes

1. Stellen Sie das Fahrzeug auf einer ebenen Fläche ab.
2. Bauen Sie das Hinterrad auf der rechten Fahrzeugseite aus.
3. Reinigen Sie den Einfüllstopfenbereich, bevor Sie den Ölstand prüfen.

Der Einfüllstopfen befindet sich hinter dem Spannungsregler.

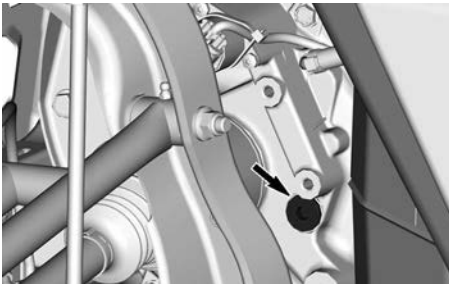

4. Entfernen Sie den Einfüllstopfen.
5. Ölfüllstand überprüfen. Das Öl muss bis zur unteren Kante reichen.
6. Bringen Sie den Einfüllstopfen wieder an.

Anzugsdrehmoment	
Einfüllstopfen	16,5 ± 2,5 Nm (146 ± 22 lbf-in)

Empfohlenes Hinterachsgetriebeöl

Das XPS Öl hat eine besondere Zusammensetzung und eignet sich speziell für die hohen Anforderungen dieses Differentials. BRP empfiehlt eindringlich die Verwendung seines XPS Öls.

HINWEIS	
Verwenden Sie bei der Wartung keine andere Ölsorte.	

Empfohlenes XPS-Hinterachsgetriebeöl
Synthetik-Getriebeöl 75W90
Alternative falls XPS-Produkt nicht erhältlich ist
75W90 (API GL-5) Synthetik-Getriebeöl

Changing the Rear Final Drive Oil

1. Place vehicle on a level surface.
2. Set gearbox in park position.
3. From underneath the vehicle, clean the drain plug area.

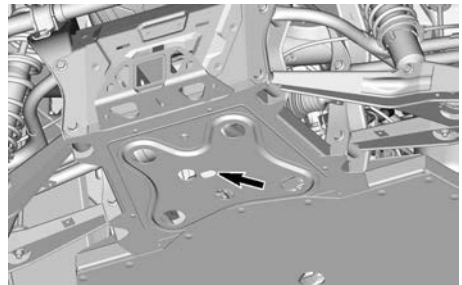

ABLAUFSTOPFEN-ZUGRIFFSLOCH

4. Place a drain pan under the rear final drive.
5. Remove drain plug.
6. Unscrew filler plug.

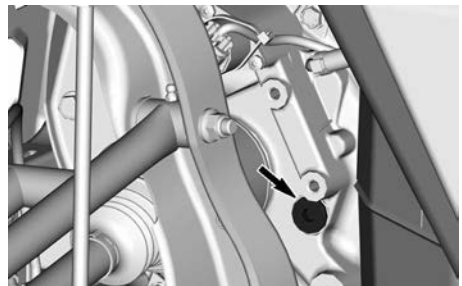

7. Let oil drip completely.
8. Install drain plug.

Tightening Torque	
Drain plug	2.5 ± 0.5 Nm (24 ± 4 lbf-in)

9. Refill final drive with recommended oil for optimal performance.
10. For the oil capacity, refer to *Technical Specifications*.
11. Reinstall filler plug.

Tightening Torque	
Filler plug	16.5 ± 2.5 Nm (146 ± 22 lbf-in)

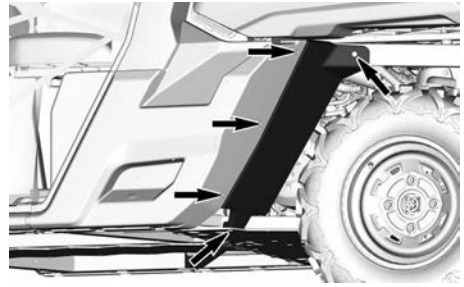

CVT-ABDECKUNG

Für ein besseres Verständnis ist bei einigen Abbildungen der Motor aus dem Fahrzeug ausgebaut. Für die Umsetzung der folgenden Anweisungen braucht der Motor nicht ausgebaut werden.

⚠️ WARNUNG
 Berühren Sie niemals das CVT, während der Motor läuft.
 Fahren Sie niemals das Fahrzeug, wenn die CVT-Abdeckung entfernt ist.

⚠️ VORSICHT
 Der Motor muss abkühlen, bevor die Abdeckung entfernt wird.

HINWEIS
 Dieses CVT ist schmierfrei. Schmieren Sie niemals die Komponenten außer das Antriebslager.

Zugriff auf die CVT-Abdeckung

1. Kippen Sie die Transportbox.
2. Bauen Sie den hinteren Abweiser links aus, indem Sie die Kunststoffnieten entfernen.

Entfernen der CVT-Abdeckung

1. Stellen Sie das Fahrzeug auf einer ebenen Fläche ab.
2. Falls vorhanden, lösen Sie alle CVT-Kühlkanäle von der CVT-Abdeckung ab.
3. Entfernen Sie alle Halteschrauben der CVT Abdeckung von Hand.

HINWEIS
 Verwenden Sie kein Schlagwerkzeug zum Entfernen von Schrauben der CVT-Abdeckung.

NOTIZ:

Entfernen Sie die mittlere obere Schraube zuletzt, um die Abdeckung während des Ausbaus abzustützen.

4. Entfernen Sie die CVT-Abdeckung und ihre Dichtung.

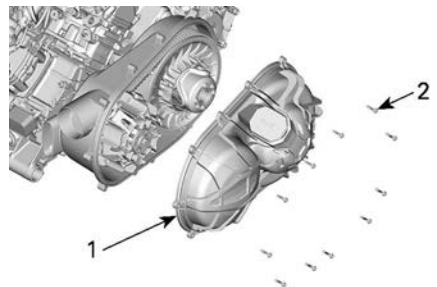

1. CVT-Abdeckung
2. Schrauben der CVT-Abdeckung

Montieren der CVT-Abdeckung

1. Bringen Sie die mittlere obere Schraube zuerst an.

- Ziehen Sie die Schrauben der CVT-Abdeckung in der folgenden Reihenfolge an.

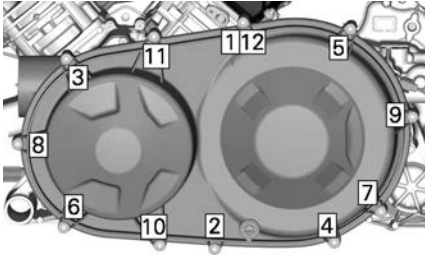

**Abziehvorrichtung/
Arretierwerkzeug**

(Art.-Nr.
529036098)



Anzugsdrehmoment

Schrauben
der
CVT-Abde-
ckung

$7 \pm 0,8 \text{ Nm}$
($62 \pm 7 \text{ lbf-in}$)

- Montieren Sie die CVT-Kühlkanäle wieder.



- Ziehen Sie es an, um die Riemen-scheibe zu öffnen.
- Zum Ausbauen des Riemenschieben Sie ihn über die obere Kante der fixierten Scheibe.

Antriebsriemen

**Ausbauen des Antriebsriemens
(Einzyylinder-Motor)**

**Ausbauen des Antriebsriemens
(Zweizylinder-Motor)**

HINWEIS

Im Falle eines Antriebsriemende-fekts müssen CVT, Abdeckung und Luftauslass gereinigt werden.

HINWEIS

Im Falle eines Antriebsriemende-fekts müssen CVT, Abdeckung und Luftauslass gereinigt werden.

Lesen Sie bitte einige wichtige Infor-mationen in den *Tipps zur Maximie-rung der Antriebsriemenhaltbarkeit* unter *Grundlegende Verfahren*.

Lesen Sie bitte einige wichtige Infor-mationen in den *Tipps zur Maximie-rung der Antriebsriemenhaltbarkeit* unter *Grundlegende Verfahren*.

- Entfernen Sie die CVT-Abdeckung.
- Montieren Sie die Abziehvorrichtung/das Arretierwerkzeug in das Gewinde der Abtriebsscheibe.

- Entfernen Sie die CVT-Abdeckung.
- Stecken Sie den Adapter in die Gewindebohrung der Abtriebsriemenscheibe.

**Adapter der
Abtriebsscheibe**

(Art.-Nr. 708200720)



3. Schrauben Sie die Abziehvorrichtung/das Arretierwerkzeug in das Gewinde der Adapterbohrung.

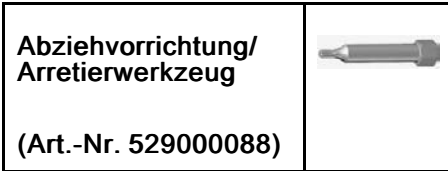

4. Ziehen Sie es an, um die Riemenscheibe zu öffnen.

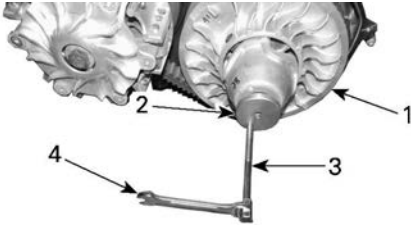

1. feststehende Hälfte der Abtriebsriemenscheibe
2. Adapter
3. Abziehvorrichtung/Arretierwerkzeug
4. Schraubenschlüssel

5. Zum Ausbauen des Riemen schieben Sie ihn über die obere Kante der fixierten Scheibe wie abgebildet.

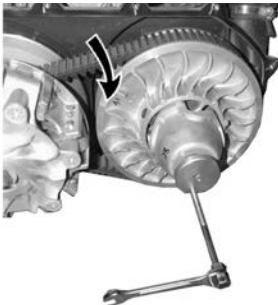

Den Antriebsriemen einbauen

Der Einbau erfolgt in der umgekehrten Reihenfolge des Ausbaus. Folgendes ist dabei zu beachten.

Die maximale Lebensdauer des Antriebsriemens wird erreicht, wenn die

richtige Drehrichtung eingehalten wird.

1. Bauen Sie ihn so ein, dass der auf den Riemen aufgedruckte Pfeil in Richtung Fahrzeugfront (von oben gesehen) zeigt.

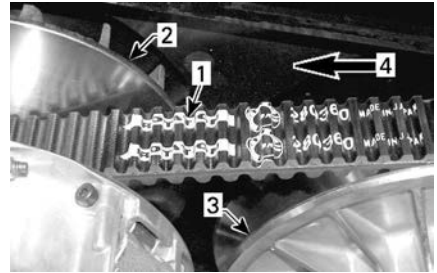

1. Pfeil auf dem Riemen aufgedruckt
2. Antriebsriemenscheibe (vorn)
3. Abtriebsriemenscheibe (hinten)
4. Drehrichtung

2. Drehen Sie die angetriebene Riemenscheibe, bis der unterste Teil der Zahnräder auf der Außenfläche des Antriebsriemen bündig mit der Kante der angetriebenen Riemenscheibe abschließt.



1. Unterster Teil der Zahnräder bündig mit der Abtriebsscheibenkante

Antriebs- und Abtriebsscheibe

Antriebs- und Abtriebsscheiben untersuchen

Diese Inspektion muss von einem Can-Am Off-Road-Vertragshändler, einer Werkstatt oder einer Person Ihrer

Wahl, die Sie für Wartung, Reparatur oder einen Austausch zu Rate ziehen, ausgeführt werden.

Antriebsscheibe

Untersuchen Sie die Buchsen und Rollen der gleitenden Hälfte der Antriebsriemenscheibe, ersetzen Sie abgenutzte Teile.

Antriebsscheibe

Untersuchen Sie die Buchsen der Nocke und der gleitenden Hälfte der Antriebsriemenscheibe, ersetzen Sie abgenutzte Teile.

Überprüfen Sie die Gleitelemente auf der feststehenden Hälfte.

ZÜNDKERZEN

Ausbauen der Zündkerze

1. Zündkabel abnehmen.
2. Reinigen Sie den Zündkerzenbereich mit Druckluft, bevor Sie die Zündkerze entfernen.
3. Schrauben Sie die Zündkerze mit einem Zündkerzen-Steckschlüssel ab und entfernen Sie sie.

Zündkerzen einsetzen

1. Stellen Sie vor dem Einbau sicher, dass die Kontaktfläche des Zylinderkopfes und der Zündkerze frei von Schmutz ist.
2. Stellen Sie mit einer Fühlerlehre den Elektrodenabstand ein.

Zündkerzenabstand	
Einzylin der	0,7 bis 0,8 mm (.028 bis .031 Zoll)
Zweizylin der	0,8 bis 0,9 mm (.031 bis .035 Zoll)

3. Beschichten Sie die Zündkerzen-gewinde mit dem folgenden Schmiermittel gegen Festfressen.

Kupferhaltiges Schmiermittel gegen Festfressen

4. Schrauben Sie die Zündkerze mit der Hand in den Zylinderkopf und ziehen Sie sie mit einem Drehmomentschlüssel und einem Schlüssel-einsatz für Zündkerzen an.

HINWEIS

Überspannen Sie nicht die Zündkerzen, da es sonst zum Motorschaden kommen kann.

Anzugsdrehmoment	
Zündkerze	11 Nm (97 lbf-in)

Batterie

Wartung der Batterie

HINWEIS

Laden Sie nie eine Batterie, die noch im Fahrzeug installiert ist.

Diese Fahrzeuge sind mit einer VRLA-Batterie ausgerüstet. Es handelt sich um eine wartungsfreie Batterie. Es ist keine Anpassung des Elektrolytstands durch Nachfüllen von Wasser erforderlich.

HINWEIS

Entfernen Sie nie die Verschlusskappe der Batterie.

Die Batterie entfernen

1. Entfernen Sie das Staufach unter dem Sitz falls vorhanden.
2. Schrauben Sie zum Entfernen der Batterieabdeckung die beiden Bajonettverschlüsse ab.

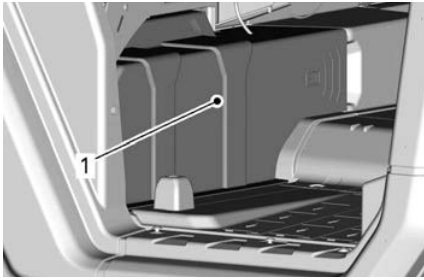

1. Batterieabdeckung

3. Unterbrechen Sie zuerst den Kontakt des SCHWARZEN (-) Kabels und danach des ROTEN (+) Kabels.

HINWEIS

Achten Sie beim Ausbau immer auf diese Reihenfolge. Ziehen Sie immer zuerst das SCHWARZE (-) Kabel ab.

4. Entfernen Sie die Halteschraube (n) des Batteriebügels.

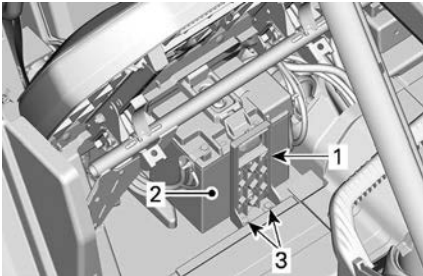

1. Batteriebügel
2. Batterie
3. Halteschraube(n) des Batteriebügels

5. Entfernen Sie den Batteriebügel.
6. Entfernen Sie die Batterie.

Batterie einbauen

Der Einbau der Batterie erfolgt in der

umgekehrten Reihenfolge des Ausbaus.

HINWEIS

Falsches Anschließen der Batterie-kabel (verkehrte Polarität) beschädigt den Spannungsregler.

HINWEIS

Schließen Sie immer zuerst das ROTE Kabel (+) und danach das SCHWARZE Kabel (-) an.

Sicherungen und Schmelzlot

Austausch von Sicherungen

Wenn eine Sicherung durchgebrannt ist, ersetzen Sie sie durch eine neue mit den gleichen Werten.

HINWEIS

Benutzen Sie keine Sicherung mit höherer Amperezahl, da dies zu schweren Schäden führen kann.

Lage des Sicherungskastens

Dieses Fahrzeug ist mit mehreren Sicherungskästen ausgestattet. Mehrere Kästen befinden sich innerhalb der vorderen Wartungseinheit und ein weitere Kasten unterhalb des rechten Beifahrersitzes neben der Batterie.

Der Systemschutz wird durch zwei Sicherungen im Kabelstrang vervollständigt.

Eine zusätzliche 50-A-Sicherung zum Schutz des Spannungsreglers befindet sich in der Nähe der Batterie.

Um die vordere Wartungsabdeckung zu öffnen, ziehen Sie an den vorderen Kanten der Wartungsabdeckung und lösen den Mechanismus.



AN DEN VORDEREN KANTEN DER WARTUNGSABDECKUNG ZIEHEN.

Wartungsabdeckung hochheben.

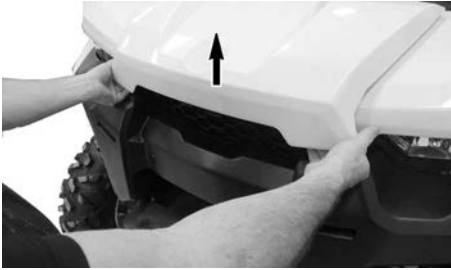

HOCHHEBEN DER WARTUNGSABDECKUNG.

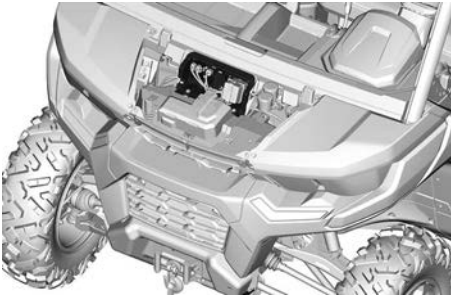

SICHERUNGSKASTENHALTERUNG

Nehmen Sie die Batterieabdeckung ab, um auf den hinteren zweiten Sicherungskasten zuzugreifen.

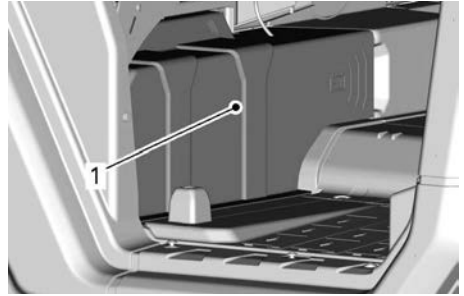

1. Batterieabdeckung

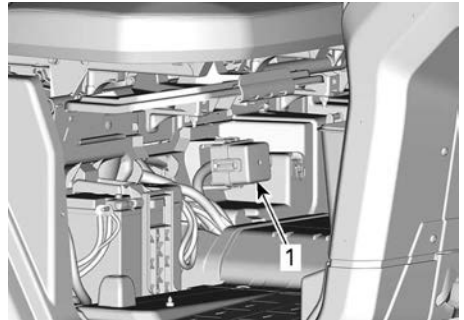

1. Hinterer zweiter Sicherungskasten

Beschreibung des Sicherungskastens

Sicherungen – in der vorderen Wartungseinheit

In der vorderen Staeinheit ist die Sicherungskastenummer in die Halterung eingeformt.

In der vorderen Wartungseinheit		
Nr.	Beschreibung	Nennwert
PF1	Hauptsicherungskasten	—
PF3	DPS	40 A

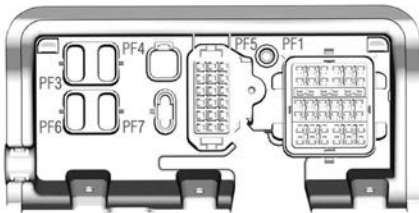

SICHERUNGSKASTENHALTERUNG

In der vorderen Wartungseinheit		
Nr.	Beschreibung	Nennwert
PF4	Zubehör	30 A
PF5	Klimaanlage (falls vorhanden)	—
PF7	Smart-Lok™ (falls vorhanden)	20 A

Hauptsicherungskasten (PF1) – (in der vorderen Wartungseinheit)

CAB-Modelle		
Nr.	Beschreibung	Nennwert
F11	Scheinwerfer	20 A
F12	DC1 (12 V ACC-Steckdose)/DC3	10 A
F14	USB-Steckdose	10 A
F16	Rückleuchten	10 A
F18	DC5/ Elektrischer Kippaufleger (falls vorhanden)	20 A
R3	Zubehör/12 V ACC-Steckdose	—

CAB-Modelle		
Nr.	Beschreibung	Nennwert
R8	Bremsleuchten	—
R9	Zubehörsäule 12 V/ USB-Steckdose	—
R10	Klimaanlage Kupplung	—

Alle sonstigen Modelle		
Nr.	Beschreibung	Nennwert
F11	Scheinwerfer	20 A
F12	DC1 (12 V ACC-Steckdose)/DC3	10 A
F14	USB-Steckdose	10 A
F16	Rückleuchten	10 A
F17	Heizung (falls vorhanden)	5A
F18	DC5/ Elektrischer Kippaufleger (falls vorhanden)	20 A
R3	Zubehör/12 V ACC-Steckdose	—

Alle sonstigen Modelle		
Nr.	Beschreibung	Nennwert
R8	Bremsleuchten	—
R9	Zubehörsäule 12 V/ USB-Steckdose	—

Sekundärer Sicherungskasten (PF2) – (unter dem Beifahrersitz)

Sekundärer Sicherungskasten (unter dem Beifahrersitz)		
Nr.	Beschreibung	Nennwert
F4	Instrumentengruppe/Relais	10 A
F5	Zündung/Einspritzung/ Kraftstoffpumpe	10 A
F6	Motorsteuermodul (ECM)	10 A
F7	Radantriebsaktuator	10 A
F8	Zündschalter Uhr	10 A
F9	Kühlventilator	25 A
F18	Sauerstoffsensorenregelung	10 A

Sekundärer Sicherungskasten (unter dem Beifahrersitz)		
Nr.	Beschreibung	Nennwert
F28	Hintere Steckdose	10 A
R1	Kühlventilator	—
R2	Hauptsicherung	—

Sicherungseinsätze

Sicherungseinsetzung	Beschreibung	Nennwert
1	Hauptsicherung	18 AWG
2	Zubehörsäule	14 AWG

Reglersicherung

Nr.	Beschreibung	Nennwert
—	Regler	50 A

LEUCHTEN

Austausch der Scheinwerfer-Glühlampe

HINWEIS
Fassen Sie nie das Glas einer Halogenlampe mit bloßen Fingern an, dadurch verkürzt sich deren Lebensdauer. Wenn das Glas angefasst wurde, reinigen Sie es mit Isopropylalkohol, damit kein Fettfilm auf der Lampe zurückbleibt.

Lösen Sie den Anschluss von der Lampe.

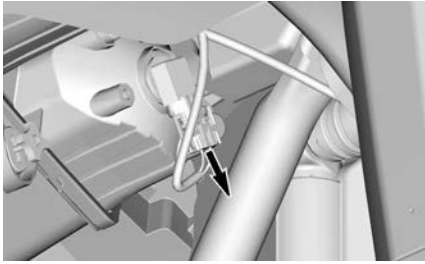

TYPISCH

Glühlampe drehen.

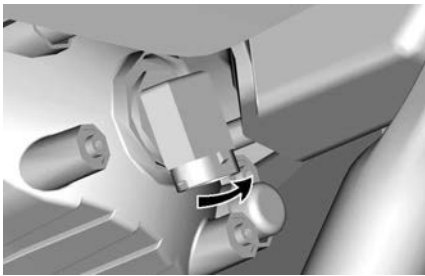

TYPISCH

Lampe herausziehen.

Installieren Sie alle ausgebauten Teile wieder in umgekehrter Reihenfolge wie bei ihrem Ausbau.

Überprüfen Sie den Betrieb der Scheinwerfer.

Ausrichtung des Scheinwerfer-Lichtkegels

Drehen Sie die Einstellungsschraube, um Höhe des Strahls einzustellen.

NOTIZ:

Stellen Sie die Scheinwerfer gleichmäßig ein.

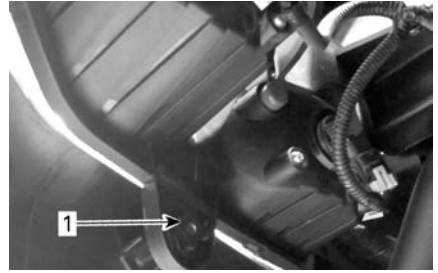

1. Stellschraube

Austausch der Schlussleuchten-Glühlampen

Bei den Rückleuchten kommen Leuchtdioden (LED) zum Einsatz. Sie haben sich als besonders zuverlässig erwiesen. Sollten sie wider Erwarten nicht funktionieren, lassen Sie sie durch einen Can-Am Vertragshändler, eine Werkstatt oder eine Person Ihrer Wahl prüfen.

Bälge und Verkleidung der Antriebswelle

Untersuchen die Bälge und Verkleidung der Antriebswelle

1. Führen Sie eine Sichtprüfung der Bälge und Verkleidungen für die Antriebswelle durch.
2. Prüfen Sie die Verkleidungen auf Schäden oder Reiben an den Wellen.
3. Prüfen Sie die Bälge auf Bruchstellen, Risse, austretendes Fett usw.
4. Reparieren Sie die beschädigten Teile oder tauschen Sie sie gegebenenfalls aus.

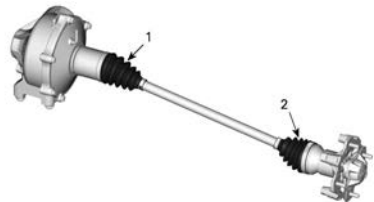

1. Antriebswellenbalg – Differenzialseite
2. Antriebswellenbalg – Radseite

Radlager

Ein Radlager überprüfen

1. Heben Sie das Fahrzeug an und stützen Sie es ab. Siehe *Anheben und Abstützen des Fahrzeugs*.
2. Rütteln Sie an den Rädern an der oberen Kante, um das Spiel zu prüfen.
3. Wenden Sie sich bei übermäßigem Spiel an einen Can-Am Off-Road-Vertragshändler, eine Werkstatt oder eine Person Ihrer Wahl.



TYPISCH

Reifen und Räder

Ein Rad abmontieren

1. Stellen Sie das Fahrzeug auf einer ebenen Fläche ab.
2. Bringen Sie den Schalthebel in die Stellung PARK.
3. Lösen Sie die Radmuttern.
4. Heben Sie das Fahrzeug an und stützen Sie es ab. Siehe Abschnitt *Anheben und Abstützen des Fahrzeugs*.
5. Entfernen Sie die Radmuttern und das Rad.

Ein Rad montieren

1. Untersuchen Sie Radbolzengewinde und Radmuttern. Erforderlichenfalls austauschen.
2. Montieren Sie das Rad.

NOTIZ: Die Reifen sind laufrichtungsgebunden und müssen für einen einwandfreien Betrieb in der richtigen Richtung montiert sein.

3. Montieren Sie die Radmuttern von Hand.

HINWEIS

Verwenden Sie immer die für die Art des Rads empfohlenen Radmuttern. Durch Verwendung einer anderen Mutter könnten Sie die Felge oder die Radbolzen beschädigen.

4. Ziehen Sie die Radschrauben gemäß folgender Abbildung an.

Anzugsdrehmoment

Radmuttern	100 ± 10 Nm (74 ± 7 lbf-ft)
------------	--------------------------------



ANZUGSREIHENFOLGE

Reifendruck

⚠️ WARNUNG

Der Reifendruck hat einen starken Einfluss auf das Fahrverhalten und die Stabilität des Fahrzeugs. Durch unzureichenden Druck kann der Reifen Luft verlieren und sich auf dem Rad drehen.

Durch zu großen Reifendruck kann der Reifen platzen. Beachten Sie immer den empfohlenen Druck.

Lassen Sie den Reifen-Fülldruck **NIEMALS** unter den Mindestwert absinken. Andernfalls kann sich der Reifen von der Felge lösen.

Prüfen Sie vor dem Gebrauch des Fahrzeugs den Reifendruck bei **kalten** Reifen. Der Reifendruck ändert sich mit der Temperatur und der Höhenlage. Prüfen Sie den Druck noch einmal, wenn sich diese Bedingungen ändern.

Siehe Aufkleber *Reifendruck und Höchstlast* mit dem richtigen Reifendruck.

NOTIZ:

Obwohl die Räder speziell für den Gebrauch im Gelände entwickelt wurden, kann es trotzdem zu einem Platten kommen. Deshalb ist es empfehlenswert, einen Reifendruckmesser, eine Luftpumpe und ein Reparaturset mitzuführen.

Inspektion der Reifen

Prüfen Sie die Reifen auf Schäden und Abnutzung. Erforderlichenfalls austauschen.

⚠️ WARNUNG

Vertauschen Sie nicht die Position der Reifen am Fahrzeug von vorn nach hinten oder links nach rechts. Die Vorder- und Hinterräder haben unterschiedliche Größen. Die linken und rechten Reifen haben unterschiedliche lauffrichtungsgebundene Profilmuster.

Austausch der Reifen

Der Reifenersatz sollte von einem Can-Am Off-Road-Vertragshändler, einer Werkstatt oder einer Person Ihrer Wahl durchgeführt werden.

⚠️ WARNUNG

Tauschen Sie Reifen nur gegen Reifen des gleichen Typs und der gleichen Größe aus.

Stellen Sie bei einem Profil mit einer Lauffrichtung sicher, dass die Reifen in der richtigen Drehrichtung montiert werden.

Der Reifenwechsel sollte von einer erfahrenen Person entsprechend den Vorschriften der Reifenindustrie und der von ihr zugelassenen Werkzeuge durchgeführt werden.

AUFHÄNGUNGEN

Vorderradaufhängung schmieren

Vordere Arme und Buchsen der Stabilisatorstange schmieren (falls ausgestattet).

Synthetisches XPS Schmierfett für Aufhängungen

An jedem nach oben zeigenden Lenker befinden sich zwei Schmierlager.

Es gibt einen Schmiernippel an jeder Stabilisatorstangen-Gelenkbuchse.

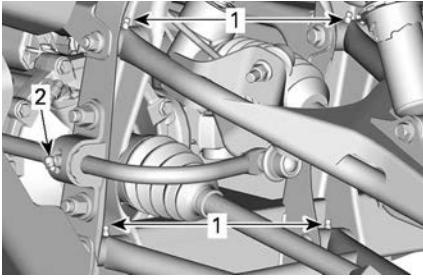

1. Schmiernippel des Dreieckslenkers
2. Schmierlager der Stabilisatorstangenbuchse (falls ausgestattet)

Hinterradaufhängung schmieren

Schmieren Sie die hinteren Querlenker (zwei Schmiernippel auf jedem Lenker) und die hintere Stabilisatorstangenbuchse.

Synthetisches XPS Schmierfett für Aufhängungen

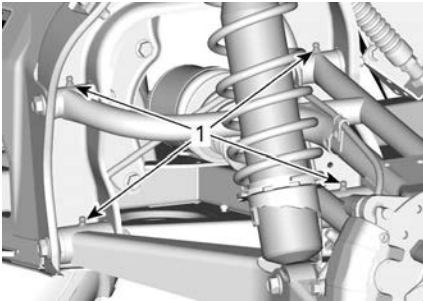

TYPISCH

1. Schmieren Sie die Schmiernippel an den Querlenkern.

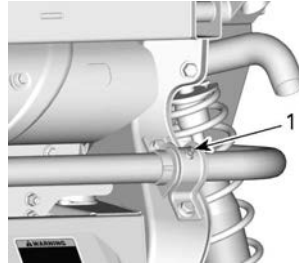

TYPISCH

1. Schmiernippel der hinteren Buchse der Stabilisatorstange

Inspektion der Aufhängung

Wenden Sie sich bei einem Problem an einen Can-Am Off-Road-Vertragshändler, eine Werkstatt oder eine Person Ihrer Wahl.

Stoßdämpfer

Prüfen Sie den Stoßdämpfer auf undichte Stellen, auf Anschlagpuffer-Verschleiß und auf sonstige Beschädigungen. Vergewissern Sie sich, dass die Befestigungselemente weiterhin fest sitzen.

Vordere Querlenker

Prüfen Sie die Querlenker auf Risse, Verbiegungen und auf andere Schäden.

Hintere Querlenker

Prüfen Sie die Querlenker auf Verkrümmungen, Risse oder Verbiegungen.

Bremsen

Überprüfung des Füllstands im Bremsflüssigkeitsbehälter

Prüfen Sie die Bremsflüssigkeit im Behälter auf den richtigen Füllstand, wenn das Fahrzeug auf einer ebenen Fläche abgestellt ist. Der Bremsflüssigkeitsfüllstand sollte zwischen die Markierungen MIN und MAX reichen.

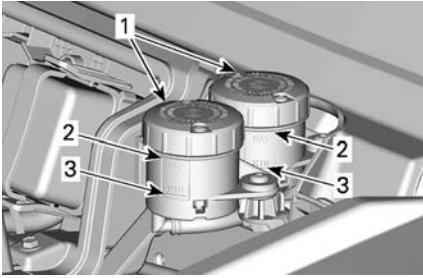

1. Bremsflüssigkeitsbehälter
2. MAX
3. MIN

NOTIZ:

Ein niedriger Füllstand kann entweder auf Undichtigkeiten oder abgenutzte Bremsbeläge hinweisen.

Bremsflüssigkeit hinzufügen

1. Reinigen Sie beide Behälterdeckel und den umliegenden Bereich .
2. Fügen Sie genug frische Bremsflüssigkeit hinzu, um den Füllstand in die Nähe der MAX-Markierung zu bringen.

HINWEIS

Nicht überfüllen.

⚠️ WARNUNG

Achten Sie vor der Installation darauf, dass die Membran in die Abdeckung hinein gedrückt wird.

Empfohlene Bremsflüssigkeit

Verwenden Sie immer Bremsflüssigkeit, die ausschließlich der Spezifikation DOT 4 entspricht.

HINWEIS

Um schwerwiegende Schäden am Bremssystem zu vermeiden, dürfen Sie ausschließlich die empfohlenen Bremsflüssigkeiten verwenden und niemals verschiedene Flüssigkeiten zum Nachfüllen benutzen. Verwenden Sie keine Bremsflüssigkeit aus alten oder bereits geöffneten Behältern.

Bremssystem untersuchen

Die Inspektion, Wartung und Reparatur der Bremsen sollte von einem Can-Am Vertragshändler, einer Werkstatt oder einer Person Ihrer Wahl durchgeführt werden.

Achten Sie jedoch unabhängig von Ihren Händlerbesuchen auf Folgendes:

- Bremsflüssigkeitsfüllstand
- Undichtigkeiten im Bremssystem
- Bremsklotzabnutzung
- Sauberkeit der Bremsen

⚠️ WARNUNG

Der Austausch der Bremsflüssigkeit und Wartung sowie Reparaturen am Bremssystem sollten von einem Can-Am Vertragshändler durchgeführt werden.

SICHERHEITSGURTE

Sicherheitsgurt reinigen

Um Schmutz und Ablagerungen von den Sicherheitsgurten zu entfernen,

säubern Sie die Gurte mit einem Schwamm, milder Seife und Wasser.

⚠ WARNUNG

Verwenden Sie zur Reinigung der Sicherheitsgurte **niemals** einen Hochdruckreiniger, um Schäden zu vermeiden.

HINWEIS

Verwenden Sie **keine** Bleichmittel, Farbstoffe oder Haushaltsreiniger.

Türen

Türriegelmechanismus schmieren

- Schmieren Sie die Türriegelmechanismen (Schloss und Scharniere) regelmäßig mit einem Silikon-Schmiermittel.

HINWEIS

Verwenden Sie **niemals** Fett für den Türriegelmechanismus.

Käfig

Käfig-Befestigungselemente

Entfernen Sie die Verkleidung, um an die Befestigungselemente zu gelangen.

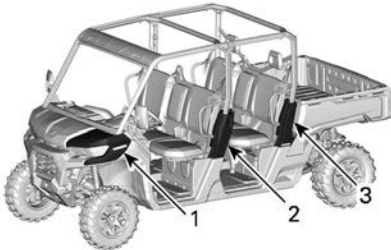

TYPISCH

- Vorderer Stoßfänger
- Verkleidung Käfig Mitte
- Seitliche Käfigabdeckung

Ziehen Sie die Befestigungselemente des Käfigs regelmäßig nach Vorgabe an.

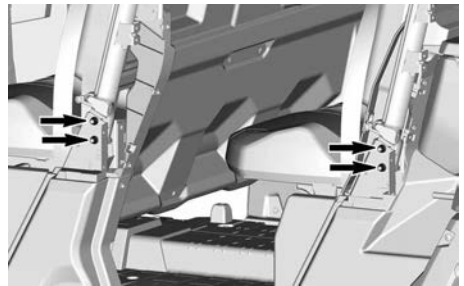
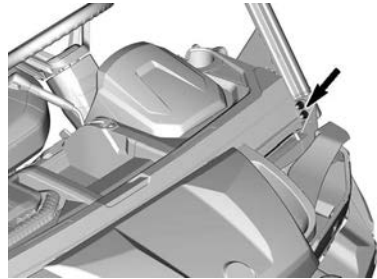
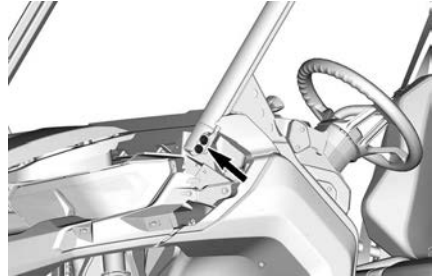

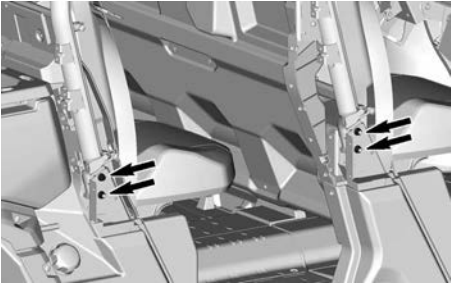
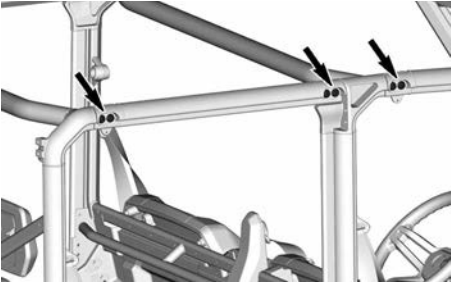
**Anzugsdrehmoment**

Käfigbefestigungen

 $67,5 \pm 2,5 \text{ Nm}$
($50 \pm 2 \text{ lbf-ft}$)

FAHRZEUGPFLEGE

Reinigung und Schutz des Fahrzeugs

HINWEIS

Reinigen Sie das Fahrzeug niemals mit einem Hochdruckreiniger. WENDEN SIE NUR NIEDRIGEN DRUCK AN (z. B. mit einer Gartenschlauch). Die Verwendung von Hochdruck kann zur Beschädigung elektrischer und mechanischer Komponenten führen.

Achten Sie auf Bereiche, an denen sich Salzwasser, Schlamm oder Schmutz ansammeln, so dass Folgendes auftreten kann:

- Feuer
- Verschleiß
- Störungen
- Korrosion

Die Liste umfasst u. a.:

- Um das Abgassystem und zwischen dem Schalldämpfer und der Schalldämpferabdeckung
- Unter und um den Kraftstofftank
- Kühler
- Stoßdämpfer
- Um Vorderachs- und Hinterachsdifferential
- Um und unter Motor und Getriebe
- In den Rädern

- Auf den Schutzplatten.

⚠️ WARNUNG

Die Ansammlung von Schmutz kann zu einem Fahrzeugbrand führen, wenn das Abgassystem heiß und der Schmutz getrocknet ist.

In einigen Fällen kann dies zu schweren Sachschäden, Verletzungen oder sogar zum Tod führen.

Reinigen Sie häufig und regelmäßig den Bereich um die Auspuffanlage herum, wenn Sie in Sumpf, Moor, Heu oder trockenem Laub fahren.

Dieses Fahrzeug sollte entsprechend den Anforderungen im Wartungsplan gewartet werden.

Wenn das Fahrzeug in einer Salzwasserumgebung eingesetzt wird, ist ein Abspülen des Fahrzeugs mit Süßwasser erforderlich, um das Fahrzeug und seine Bestandteile vor vorzeitigem Verschleiß zu schützen.

Das Schmieren der metallischen Teile wird dringend empfohlen.

Verwenden Sie Schmiermittel und Korrosionsschutz oder ein gleichwertiges Produkt.

XPS Schmiermittel und Korrosionsschutz

Lackierte Teile müssen bei Schäden nachgebessert werden, um Rost zu vermeiden.

Wenn nötig, waschen Sie die Karosserie mit warmem Wasser und Seife (verwenden Sie nur milde

Reinigungsmittel). Tragen Sie Hartwachs auf.

HINWEIS

Reinigen Sie Kunststoffteile nie mit starken Lösungsmitteln, entfettenden Mitteln, Farbverdünnern, Azeton usw.

Schützen Sie das Fahrzeug mit einer Abdeckung, um das Ansammeln von Staub während der Lagerung zu verhindern.

HINWEIS

Das Fahrzeug muss an einem kühlen und trockenen Ort gelagert und mit einer lichtundurchlässigen Plane abgedeckt werden. Dadurch wird verhindert, dass Sonnenstrahlen und Schmutz die Kunststoffkomponenten und den Fahrzeuglack beschädigen.

LAGERUNG UND VORBEREITUNG AUF DIE SAISON

Wenn ein Fahrzeug länger als 4 Monate nicht gefahren wird, ist eine angemessene Lagerung erforderlich.

Wenn das Fahrzeug mehr als 21 Tage nicht bewegt wird, trennen Sie das SCHWARZE (-) Kabel der Batterie.

Es wird empfohlen, einen Erhaltungslader für geringe Stromstärke zu verwenden, um den vollen Ladezustand der Batterie zu erhalten.

Bevor Sie Ihr Fahrzeug nach der Lagerung wieder in Betrieb nehmen können, ist eine entsprechende Vorbereitung erforderlich.

Wenden Sie sich zur ordnungsgemäßen Vorbereitung Ihres Fahrzeugs an einen Can-Am Off-Road-Vertragshändler, eine Werkstatt oder eine Person Ihrer Wahl.

TECHNISCHE INFORMATIONEN

FAHRZEUGIDENTIFIZIERUNG

Die Hauptkomponenten Ihres Fahrzeugs (Motor und Rahmen) werden durch unterschiedliche Seriennummern identifiziert. Es kann jedoch manchmal erforderlich werden, dass diese Nummern für Garantiezwecke oder für die Suche nach dem Fahrzeug nach einem Diebstahl benötigt werden. Diese Nummern werden vom Can-Am Off-Road-Vertragshändler benötigt, um Garantieansprüche ordnungsgemäß geltend zu machen. Daher empfehlen wir Ihnen dringend, sich alle Seriennummern auf Ihrem Fahrzeug zu notieren und sie Ihrer Versicherung zukommen zu lassen.

Fahrzeug-Identifikationsnummer

Der VIN-Aufkleber befindet sich im Cockpit auf der linken Wand unter dem Handschuhfach.

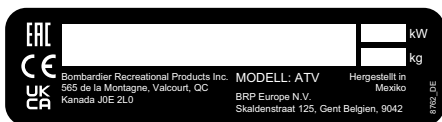

FIN-SCHILD – EUROPÄISCHE LÄNDER



FIN-SCHILD – ANDERE LÄNDER

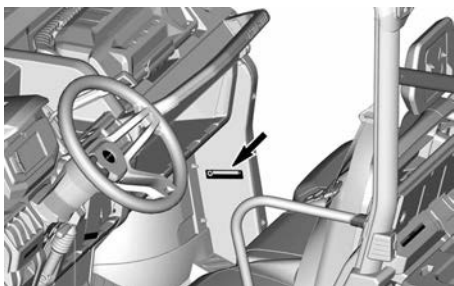

TYPISCH – POSITION DES FIN-HINWEISSCHILDS

Motor-Identifikationsnummer (EIN)

Einzyylinder-Motor

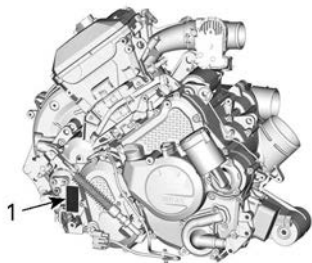

TYPISCH

1. Motor-Identifizierungsnummer (E.I.N.)

Zweizylinder-Motor

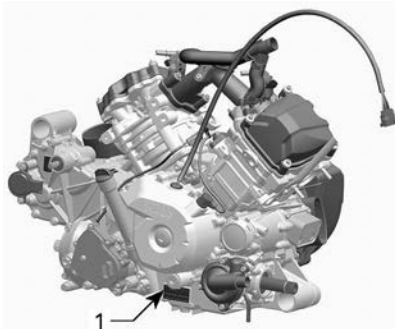

TYPISCH

1. Motor-Identifizierungsnummer (E.I.N.)

Schild mit technischen Informationen

Symbol für das Öffnen des mittleren Sitzes

Dieses Symbol befindet sich neben der Verriegelungslasche des mittleren Sitzes.

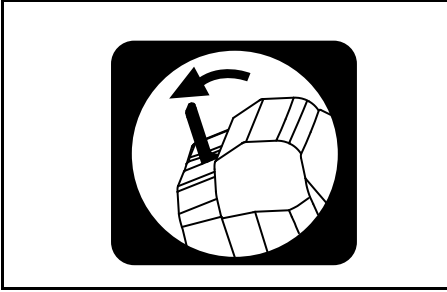

Schild mit HVAC-Informationen

Dieser Aufkleber befindet sich auf der Innenseite der vorderen Wartungsabdeckung.

LESEN SIE VOR BEGINN VON SERVICE-ARBEITEN DIE REPARATURANLEITUNG

Kühlmitteltyp: R-134A
 Kühlmittelfüllmenge: 520 g (18 oz)
 Öltyp: PAG
 Sicherheitsstandards für Automobil-Dampfdruckkühlsysteme: SAE J639

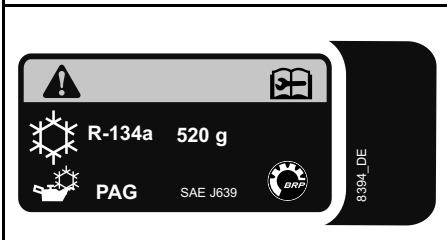

Luftfilterwartungsschild

Nordamerikanische Modelle

WARTUNG DES LUFTFILTERS

DIE WARTUNG MUSS GEMÄSS DEN BESCHREIBUNGEN IN DER BEDIENUNGSANLEITUNG DURCHFÜHRT WERDEN. UNTER SCHWIERIGEN (STAUBIGEN) EINSATZBEDINGUNGEN IST DER LUFTFILTER ÖFTER ZU WARTEN.

AIR FILTER MAINTENANCE

MAINTENANCE MUST BE PERFORMED AS SPECIFIED IN THE OPERATOR'S GUIDE. AIR FILTER MAINTENANCE SHOULD INCREASE IN FREQUENCY IN MORE SEVERE (DUSTY) CONDITIONS.

707800373

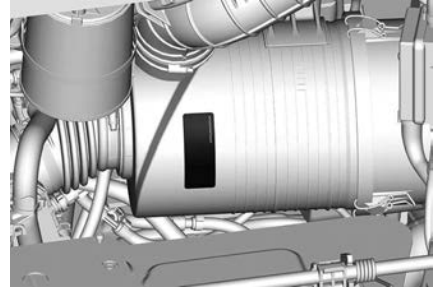

Modelle außerhalb Nordamerikas

HINWEIS

Hinweise zum Verfahren beim Wechseln des Luftfilters finden Sie in der Bedienungsanleitung.

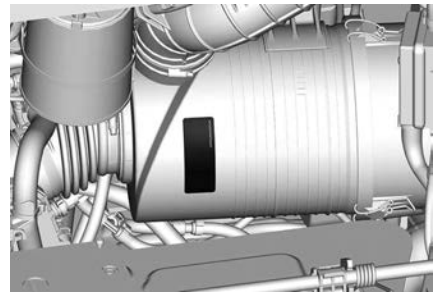
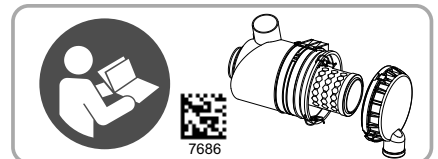

Konformitätsetikett

Verordnung (EU) 2016/1628 für nicht für den Straßenverkehr bestimmte mobile Maschinen und Geräte

Fahrzeuge, die die Verordnung (EU) 2016/1628 (NRMM) erfüllen, sind auf dem Ventildeckel und auf dem Fahrzeug neben dem FIN-Hinweisschild entsprechend gekennzeichnet.

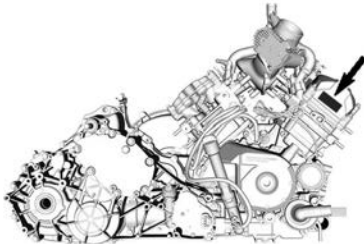

TYPISCH

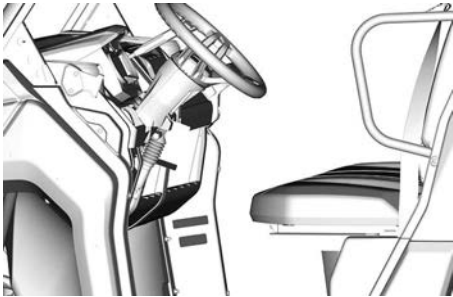

ROHVA-Konformitätskennzeichnung

Dieses Schild befindet sich im Cockpit auf dem Längsrohr des Käfigs über dem Fahrersitz.

BRP certifies that this ROV complies with the American National Standard for Recreational Off-Highway Vehicles, ANSI/ROHVA 1 - 2016 Standard.
BRP bestätigt, dass dieses Fahrzeug den amerikanischen Normen für Nicht-Straßenfahrzeuge zum Freizeitsport, ANSI/ROHVA 1 - 2016 Standard entspricht.

This roll over protective structure meets the performance requirements of ISO 3471: 2008 and OSHA requirements of 29 CFR § 1928.53 (Tested at GVWR).
Dieser Überrollschutz erfüllt die Leistungsanforderungen von ISO 3471: 2008 und OSHA-Anforderungen von 29 CFR § 1928.53 (GVWR getestet).

704905951 DE

Informationen über die Emissionsregelung

Dieses Schild befindet sich im Cockpit auf der Blende links unter dem Armaturenbrett.

8639 DE		Rotax NRSC G1 CO2 g/kWh:	XXXX
		#	MXXXXXXXX
		Produktionsdatum:	MM-JJJJ
		Typ der Familie:	XXXXXX
		e13	AT1/P V-####

TYPISCH
NRMM-KENNZEICHNUNGSSCHILD

NOTIZ:
Manipulationen am Motor oder dessen Komponenten führen dazu, dass die EU Typgenehmigung für diesen speziellen Motor ungültig wird.

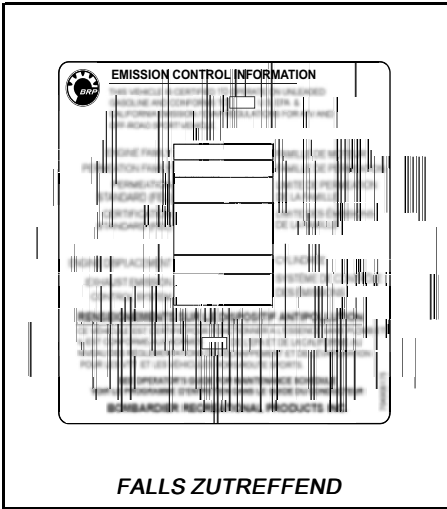

Ethanol-Konformitätskennzeichnung

Dieses Schild befindet sich in der Nähe des Tankdeckels.



SYSTEM ZUR VERMINDERUNG DER VERDUNSTUNGSEMISSION

Modelle für Kalifornien mit einem Kraftstoffverdunstungssystem

Beginnend mit den 2018 Modelljahr-Fahrzeugen werden einige Kalifornien-Modelle zertifiziert, damit sie die CARB (California Air Resources Board) TP-933 erfüllen. Diese Modelle sind mit einem Kraftstoffverdunstungssystem ausgestattet, das aus einem Kraftstofftank mit geringer Permeation (LPFT), Benzinleitungen mit geringer Permeation (LPFL) und einem aktiv gespülten Kohlenstoffkanister besteht.

Die folgende Erklärung ist von der CCR (California Code of Regulation) erforderlich: Eine Erweiterung oder ein geändertes Teil muss den geltenden ARB Kraftstoffverdunstungsregeln entsprechen. Ein Verstoß gegen diese Verordnung wird zivilrechtlich und/oder strafrechtlich geahndet.

GESETZLICHE BESTIMMUNGEN ZUR REGELUNG DER GERÄUSCHEMISSION

Nur USA und Kanada

Manipulationen an der Geräuschregelung sind verboten!

Durch US-amerikanische und kanadische Gesetze können die folgenden Handlungen oder solche, die sie verursachen, untersagt sein:

1. Der Ausbau oder die Außerbetriebsetzung eines Gerätes oder Bauteils, das in ein neues Fahrzeug zum Zwecke der Geräuschregelung eingebaut wurde zu anderen Zwecken als für Wartung, Reparatur oder Austausch vor dem Verkauf oder der Lieferung an den Endkunden oder bei Fahrzeugen, die bereits verwendet werden, oder
2. die Verwendung des Fahrzeugs nach dem Ausbau oder der Außerbetriebsetzung eines solchen Gerätes oder Bauteils.

Unter anderem folgende Handlungen werden als Manipulationen betrachtet:

1. Ausbauen, Ändern oder Punktieren des Auspufftopfs oder einer Motorkomponente, die der Entfernung von Motorabgasen dient.
2. Ausbauen, Ändern oder Punktieren irgendeines Teils des Einlasssystems.
3. Ersetzen von beweglichen Teilen des Fahrzeugs oder Teilen des Auslass- oder Einlasssystems mit anderen Teilen als vom Hersteller spezifiziert.
4. Nichtdurchführen der gebotenen Wartungsarbeiten.

LÄRMEMISSIONS- UND VIBRATIONSWERTE (MASCHINENRICHTLINIE 2006/42/EG KONFORME MODELLE)

Die Geräuschemissions- und Vibrationswerte werden gemäß der Maschinenrichtlinie 2006/42/EG auf einer asphaltierten Oberfläche im Leerlauf oder ohne Riemen gemessen.

MOTOR		HD9	HD10
Lärm	Schalldruck (L_{pA})	66 dB (A) (Unsicherheit (K_{pA}) 3dB)	82 dB (A) (Unsicherheit (K_{pA}) 3dB)
	Geräuschpegel (L_{wA})	Nicht zutreffend	96 dB (A) (Unsicherheit (K_{wA}) 3dB)
Vibrationen	Handarm-System	Weniger als 2.5 m/s ²	
	Gesamte Karosserie am Sitz	Weniger als 0.5 m/s ²	

KONFORMITÄTSERKLÄRUNG

EU-Konformitätserklärung



565 de la Montagne Street
Valcourt (Québec) J0E 2L0
Canada
www.brp.com

EU-Konformitätserklärung

Autorisierte Vertretung: BRP Europe N.V., Skaldenstraat 125, Gent, Belgien, 9042

Diese Konformitätserklärung wird in alleiniger Verantwortung des Herstellers ausgestellt.

Der Unterzeichnete, der den Hersteller vertritt, bestätigt hiermit, dass **Side-by-Side-Fahrzeuge** des Modelljahrs **2023**, die mit der **CE**-Kennzeichnung und einer 17-stelligen Fahrzeug-Identifizierungsnummer (F.I.N.) mit der Struktur **3JBxxxxxPxxxxxx** unter gewerblichen Namen **Can-Am Traxter**, **Can-Am Maverick Sport** und **Can-Am Maverick** markiert sind, allen einschlägigen Bestimmungen der folgenden Richtlinien und Verordnungen entsprechen:

Maschinenrichtlinie 2006/42/EG in der geänderten Fassung bis einschließlich Richtlinie (EU) 2019/1243	ISO 12100:2010 & EN 16990:2020
Verordnung (EU) 2016/1628 für gasförmige Schadstoffe von nicht für den Straßenverkehr bestimmten mobilen Maschinen und Geräten in der geänderten Fassung bis einschließlich Richtlinie (EU) 2020/1040	Kategorie ATS Stufe V, Emissionsgrenzen
Richtlinie zur elektromagnetischen Verträglichkeit (EMV) 2014/30/EU in der Fassung bis einschließlich Verordnung (EU) 2018/1139	CISPR 12:2007/A1:2009 & IEC 61000-6-1:2007 oder UN R10.04 oder spätere Version
Batterierichtlinie 2006/66/EG in der geänderten Fassung bis einschließlich Richtlinie (EU) 2018/849 und	
Verordnung (EU) 1103/2010 für die Kennzeichnung der Batteriekapazität	EN 50342-7:2015
Richtlinie für Funkgeräte 2014/53/EU in der Fassung bis einschließlich Verordnung 2018/1139	Art. 3.1a: IEC 62368-1:2014 Art. 3.1b: CISPR 25:2016 & ISO 11452-2:2004
(Falls mit Funkfrequenz (RF) D.E.S.S.-Schlüssel ausgestattet)	Art. 3.2: ETSI EN 300 330 V2.1.1:2017

Luc Bouchard (Apr 28, 2022 16:41 EDT)

Luc Bouchard, Ing.
Direktor, Produktentwicklung, Can-Am SSV
Bombardier Recreational Products Inc.

Valcourt, QC, Kanada

28 April 2022

ski-doo LYNX SEVADOO EVIRUDE ROTAX can-am

UK-Konformitätserklärung



565 de la Montagne Street
Valcourt (Québec) J0E 2L0
Canada
www.brp.com

UK-Konformitätserklärung

Autorisierte Vertretung: BRP Recreational Products UK Ltd.,
Castle Chambers, 43 Castle Street, Liverpool, L2 9SH

Diese Konformitätserklärung wird in alleiniger Verantwortung des Herstellers ausgestellt.

Der Unterzeichnete, der den Hersteller vertritt, bestätigt hiermit, dass **Side-by-Side-Fahrzeuge** des Modelljahrs **2023**, die mit der **UK**-Kennzeichnung und einer 17-stelligen Fahrzeug-Identifizierungsnummer (F.I.N.) mit der Struktur **3JBxxxxxPxxxxxx** unter gewerblichen Namen **Can-Am Traxter**, **Can-Am Maverick Sport** und **Can-Am Maverick** markiert sind, allen einschlägigen Bestimmungen der folgenden Richtlinien und Verordnungen entsprechen:

Supply of Machinery (Safety) Regulations 2008 (Vorschriften für die Bereitstellung von Maschinen (Sicherheit) 2008), UK SI 2008/1597 (Rechtsverordnung des Vereinigten Königreichs 2008/1597) in der geänderten Fassung bis einschließlich Verordn. 2020/1112	ISO 12100:2010 & EN 16990:2020
Non-Road Mobile Machinery (Type-Approval and Emission of Gaseous and Particulate Pollutants) Regulations 2018 (Vorschriften für nicht am Straßenverkehr teilnehmende bewegliche Arbeitsmaschinen (Typgenehmigung und Emission von gasförmigen Schadstoffen und luftverunreinigenden Partikeln) 2018), UK Statutory Instrument (Rechtsverordnung des Vereinigten Königreichs) 2018/764 in der geänderten Fassung bis einschließlich Verordn. 2020/1393	Kategorie ATS Stufe V, Emissionsgrenzen
Electromagnetic Compatibility Regulations 2016 (Vorschriften für die elektromagnetische Verträglichkeit 2016), UK Statutory Instrument (Rechtsverordnung des Vereinigten Königreichs) 2016/1091 in der geänderten Fassung bis einschließlich Verordn. 2020/1112	CISPR 12:2007/A1:2009 & IEC 61000-6-1:2016 oder UN R10.04 oder spätere Version
Batteries and Accumulators (Placing on the Market) Regulations 2008 (Vorschriften für Batterien und Akkumulatoren (Inverkehrbringen) 2008), UK Statutory Instrument (Rechtsverordnung des Vereinigten Königreichs) 2008/2164 in der geänderten Fassung bis einschließlich Verordn. UK SI 2020/904	EN 50342-7:2015
Radio Equipment Regulations 2017 (Vorschriften für Funkanlagen 2017), UK Statutory Instrument (Rechtsverordnung des Vereinigten Königreichs) 2017/1206 in der geänderten Fassung bis einschließlich Verordn. 2020/1112	Art. 3.1a: IEC 62368-1:2014 Art. 3.1b: CISPR 25:2016 & ISO 11452-2:2004
(Falls mit Funkfrequenz (RF) D.E.S.S.-Schlüssel ausgestattet)	Art. 3.2: ETSI EN 300 330 V2.1.1:2017

Luc Bouchard (Apr 29, 2022 16:41 EDT)

Luc Bouchard, Ing.
Direktor, Produktentwicklung, Can-Am SSV
Bombardier Recreational Products Inc.

Valcourt, QC, Kanada

28 April 2022

ski-doo LYNX SEVADOO Evinrude ROTAX can-am

EAC-KONFORMITÄTSERKLÄRUNG

Leer gelassen für eurasische Konformität
Zutreffendes markieren

**Diese Seite wurde absichtlich
leer gelassen**

TECHNISCHE DATEN

TECHNISCHE DATEN

Motor		
Motortyp	HD7	ROTAX® Einzylinder. 4-Takter, zwei oben liegende Nockenwellen (DOHC), flüssigkeitsgekühlt
	HD9 HD10	ROTAX Zweizylinder. Viertakter mit einzelner obenliegender Nockenwelle (SOHC), flüssigkeitsgekühlt
Anzahl Zylinder	HD7	1
	HD9 HD10	2
Anzahl der Ventile	HD7	4 Ventile (mechanische Einstellung)
	HD9 HD10	8 Ventile (mechanische Einstellung)
Einlassventilspiel	HD7	0,11 mm bis 0,19 mm (.0043 Zoll bis .0074 Zoll)
	HD9 HD10	0,08 bis 0,12 mm (.0031 bis .0047 Zoll)
Auslassventilspiel einstellen	HD7	0,31 mm bis 0,39 mm (.0122 Zoll bis .0153 Zoll)
	HD9 HD10	0,13 bis 0,17 mm (.0051 bis .0067 Zoll)
Bohrung	HD7	97 mm (3,82 Zoll)
	HD9 HD10	91 mm (3,58 Zoll)
Hub	HD7	88 mm (3,46 Zoll)
	HD9 HD10	75 mm (2,95 Zoll)
Hubraum	HD7	650 cm ³ (39,7 in ³)

Motor		
	HD9 HD10	976 cm ³ (59,56 in ³)
Auspuffsystem	NRMM Modelle	Katalysator
	Andere Modelle	Funkenschutz von USDA Forest Service zugelassen Luftfilter
Luftfilter		Synthetischer Papierfilter

Schmiersystem				
Typ		Nasswanne		
Ölfilter		Auswechselbare Ölfilterpatrone (Papierausführung)		
Motoröl	Kapazität	HD7	2,7 L (2,85 qt (liq.,US))	
		HD9 HD10 (Modelle ohne HVAC)	2 L (2,1 qt (liq.,US))	
		HD9 HD10 (Modelle mit HVAC))	2,1 L (2,22 qt (liq.,US))	
	Empfoh enes XPS-Öl	Universal	5W40 Synthetik-Mischöl	
		Niedrige Temperatu ren	0W40 Synthetiköl	
		Hohe Tempera tur	10W50 Synthetiköl	
	Alternatives Öl, falls XPS-Öle nicht verfügbar sind		Verwenden Sie ein 5W40 oder 10W50 Motoröl, das die Anforderungen der API-Serviceklassen SN oder JASO MA2 erfüllt	

Kühlsystem			
Kühlmittel	Empfohlenes XPS Kühlmittel		Langzeit-Kühlmittel, vorgemischt
	Alternatives Öl, falls keine XPS-Produkte verfügbar sind		Ethylenglycol-Wasser-Gemisch (50 % / 50 %), oder ein Spezialkühlmittel für Aluminiummotoren
	Kapazität	HD7	6,3 L (1,66 gal (liq.,US))
		HD9 HD10 (Modelle ohne Heizung oder HVAC)	6,8 l (1,80 gal (liq.,US))
		HD9 HD10 (Modelle mit Heizung oder HVAC)	7,5 l (1,98 gal (liq.,US))

Getriebe		
Typ		CVT (stufenloses Automatikgetriebe)
Einrückung	HD7	1950 ± 100 U/min
	HD9 HD10	2000 ± 100 U/min

Getriebe			
Typ		Zwei Bereiche (HI-LO) mit Park-, Neutralposition und Rückwärtsgang	
Getriebeöl	Kapazität	HD7	0,5 L (0,53 qt (liq.,US))
		HD9 HD10	1,25 L (1,321 qt (liq.,US))

Getriebe			
	Empfohlenes XPS-Getriebeöl		75W140 Synthetik-Getriebeöl
	Alternatives Öl, falls keine XPS-Produkte verfügbar sind		75W 140 API GL-5
Elektrisches System			
Magnetzünderausgang	HVAC-Modelle		850 W bei 5000 U/min
	Alle sonstigen Modelle		650 W bei 5000 U/min
Zündsystem			IDI (induktive Zündung)
Zündkerze	Menge	HD7	1
		HD9 HD10	2
	Fabrikat und Typ	HD7	NGK LMAR8AI-8
		HD9 HD10	NGK LMAR8C-9
	Elektrodenabstand	HD7	0,7 bis 0,8 mm (.028 bis .031 Zoll)
		HD9 HD10	0,8 bis 0,9 mm (.031 bis .035 Zoll)
Batterie	Typ		Wartungsfrei – SLA (Sealed Lead Acid)
	Spannung		12 V
	Nennstrom	Basis DPS	20 Ah
		Alle sonstigen Modelle	30 Ah
	Anlasser-Ausgangsleistung		0,75 kW
Scheinwerfer			4 x 35 W (H8)

Elektrisches System		
Rücklicht		LED
Signaturleuchten	Limited Lone Star	LED
Sicherungen		Siehe <i>Sicherungen</i> im Abschnitt <i>Wartung</i>

Kraftstoffsystem			
Kraftstoffförderung		Elektronische Kraftstoffeinspritzung (EFI) mit iTC	
Drosselklappengehäuse	HD7	46 mm mit ETA	
	HD9 HD10	54 mm mit ETA	
Kraftstoffpumpe		Elektrisch (im Kraftstofftank)	
Leerlaufdrehzahl		1.350 ± 100 u/min (1.500 ± 100 u/min wenn HVAC aktiviert (EIN) ist)	
Kraftstoff	Typ		Unverbleites Normalbenzin
	Mindestkaptanzahl	Nordamerika	87 AKI (R+M)/2
		Außerhalb Nordamerikas	91 RON
Fassungsvermögen des Kraftstofftanks		± 38 l (10 gal (liq.,US))	
Verbleibender Kraftstoff, wenn die Leuchte für niedrigen Kraftstoffstand aufleuchtet		± 8,5 l (2,2 gal (liq.,US))	

Antriebssystem		
Art des Antriebssystems		2WD/4WD wählbar
Öl für Differential vorne	Kapazität	400 ml (14 fl oz (US))

Antriebssystem		
	Empfohlenes XPS-Differenzialöl	Synthetik-Getriebeöl 75W90
	Alternatives Öl, falls keine XPS-Produkte verfügbar sind	Synthetisches Getriebeöl 75W90 API GL-5
Frontantrieb	Wählbare 2WD / 4WD mit Visco-Lok automatisch arretierendes, vorderes Differential, spiralverzahnte Zahnräder	
Frontantrieb Verhältnis	3.6:1	
Heckantrieb	Sperrbares Differential	
Heckantrieb Verhältnis	HD7	3.6:1
	HD9 HD10	3.43:1
CV-Gelenkfett	XPS CV-Gelenkfett	
Schmierfett für die Verzahnung der Schraubenwelle (Schmierfett auf die Verzahnungsverbindungen aufgetragen)	XPS-Antriebswellenfett oder gleichwertiges Produkt	

Lenkung	
Typ	Zahnstange
Lenkrad	Höhenverstellbare Lenkung

Vorderradaufhängung		
Aufhängungstyp	DPS HD10 XT HD10	Gebogene Doppelquerlenker
	Lone Star CAB Limited	Gebogene Doppelquerlenker mit Stabilisatorstange
	Alle sonstigen Modelle	Doppelquerlenker

Vorderradaufhängung		
Federweg	DPS HD10 XT HD10	279 mm (11 Zoll)
	Alle sonstigen Modelle	254 mm (10 Zoll)
Stoßdämpfer	Menge	2
	Typ	Gasdruck
Vorspannungseinstellung		Nocken mit 5 Stellungen

Hinterradaufhängung		
Aufhängungstyp	DPS HD10 XT HD10 Limited Lone Star CAB	Gebogene Doppel-TTA mit Stabilisatorstange
	Alle sonstigen Modelle	Doppel-TTA mit Stabilisatorstange
Federweg	DPS HD10 XT HD10	279 mm (11 Zoll)
	Alle sonstigen Modelle	254 mm (10 Zoll)
Stoßdämpfer	Menge	2
	Typ	Gasdruck
Vorspannungseinstellung		Nocken mit 5 Stellungen

Bremsen		
Vordere Bremse	Menge	2
	Typ	Belüftete Bremsscheibe 220 mm (8,7 in) mit hydraulischen Doppelkolbenbrems- säteln
Hintere Bremse	Menge	2

Bremsen		
	Typ	Belüftete Bremsscheibe 220 mm (8,7 in) mit hydraulischem Doppelkolbenbrems- sattel
Bremsflüssigkeit	Typ	DOT 4
	Kapazität	Circa 310 ml (10,5 fl oz (US))
Bremsattel		Gleitend
Bremsbelagmaterial		Metallisch
Minimale Dicke der Bremsbeläge		0,5 mm (0,02 in)
Minimale Bremsscheibendicke		4 mm (0,157 in)
Maximale Bremsscheibenwölbung		0,2 mm (0,01 in)

Reifen			
Druck		Empfohlener Reifendruck siehe Aufkleber auf den Reifen Siehe Abschnitt <i>Wichtige Hinweise am Produkt</i> für diesen Standort.	
Reifengröße	Vorn	Limited Lone Star Lone Star CAB	762 x 229 x 356 mm (30 x 9R14 in)
		Alle anderen	686 x 229 x 356 mm (27 x 9R14 in)
	Hinten	Limited Lone Star Lone Star CAB	762 x 254 x 356 mm (30 x 10R14 in)
		Alle anderen	686 x 279 x 356 mm (27 x 11R14 in)
Mindestprofiltiefe der Reifen			3 mm (0,118 Zoll)

Räder			
Typ		Aluminiumguss	
Felgengröße	Vorn		35,6 x 18 cm (14 x 7 Zoll)
	Hinten	Limited Lone Star Lone Star CAB	35,6 x 18 cm (14 x 7 Zoll)
		Alle anderen	35,6 x 20,3 cm (14 x 8,5 Zoll)
Radmutteranzugsmoment			100 ± 10 Nm (74 ± 7 lbf-ft)
Rad Einpresstiefe	Vorn		41,2 mm (1,6 Zoll)

Räder			
	Hinten	Limited Lone Star Lone Star CAB	41,2 mm (1,6 Zoll)
		Alle anderen	51 mm (2 Zoll)

Fahrgestell	
Art des Überrollkäfigs	Rohrprofil, hochfester Stahl, ISO 3471 zertifiziert

Abmessungen		
Gesamtlänge	Limited XT	402,2 cm (158,3 Zoll)
	Lone Star CAB	403,7 cm (158,9 Zoll)
	Alle sonstigen Modelle	388 cm (152,7 Zoll)
Gesamtbreite	Limited Lone Star CAB	165,1 cm (65 Zoll)
	DPS HD10 XT HD10	162,5 cm (64 Zoll)
	Alle sonstigen Modelle	161,2 cm (63,5 Zoll)
Gesamthöhe	Limited	201,7 cm (79,4 Zoll)
	Lone Star CAB	204,7 cm (80,6 Zoll)
	DPS HD10	196,5 cm (77,4 Zoll)
	XT HD10	203 cm (79,9 Zoll)

Abmessungen			
		Alle sonstigen Modelle	192,6 cm (75,8 Zoll)
Radstand			294,5 cm (116,3 Zoll)
Spurweite	Vorn	Limited Lone Star CAB	146,9 cm (57,8 Zoll)
		Alle sonstigen Modelle	138 cm (54,3 Zoll)
	Hinten	Limited Lone Star CAB	139 cm (54,7 Zoll)
		Alle sonstigen Modelle	132,3 cm (52 Zoll)
Bodenfreiheit		Limited Lone Star CAB	30,5 cm (12 Zoll)
		DPS HD10 XT HD10	31,8 cm (12,5 Zoll)
		Alle sonstigen Modelle	28 cm (11 Zoll)

Zuladung und Gewicht		
Trockengewicht	Base HD7	775,6 kg (1.710 lb)
	BASE HD9	787 kg (1.735 lb)
	DPS HD9	803 kg (1.771 lb)
	DPS HD10	795,3 kg (1.753 lb)
	Limited	1 063,4 kg (2,344 lb)

Zuladung und Gewicht		
	Lone Star	866,6 kg (1.910 lb)
	Lone Star CAB	1 089,3 kg (2,402 lb)
	XT HD9	862,7 kg (1.902 lb)
	XT HD10	854,8 kg (1.885 lb)
Gewichtsverteilung (vorn/hinten)	Limited Lone Star CAB	47/53
	XT	44/56
	Alle sonstigen Modelle	42/58
Aufnahmefähigkeit der Transportbox	Kalifornische Modelle	272 kg (600 lb)
	Alle sonstigen Modelle	454 kg (1.000 lb)
Ladeklappenkapazität		113 kg (250 lb)
Zulässige Gesamtzuladung des Fahrzeugs (einschließlich Fahrer, Beifahrer, jegliche sonstige Ladung und jegliches Zubehör)	Kalifornische Modelle	612 kg (1.349 lb)
	Limited	555 kg (1.225 lb)
	Lone Star	748 kg (1.650 lb)
	Lone Star CAB	535 kg (1.180 lb)
	Modelle gemäß NRMM-Kon formität	680 kg (1.499 lb)
	Alle sonstigen Modelle	771 kg (1.700 lb)

Zuladung und Gewicht		
Zulässiges Fahrzeuggesamtgewicht	Base HD7	1 612 kg (3,553 lb)
	BASE HD9	1 623 kg (3,579 lb)
	DPS HD9	1 639 kg (3,614 lb)
	DPS HD10	1 631 kg (3,597 lb)
	Limited	1 691 kg (3,721 lb)
	Lone Star CAB	1 696 kg (3,731 lb)
	XT HD9	1 699 kg (3,745 lb)
	XT HD10	1 691 kg (3,728 lb)
Anhängierzuglast		1 134 kg (2,500 lb)
Stützlast		114 kg (250 lb)
Aufnehmende Anhängervorrichtung		50,8 x 50,8 mm (2 x 2 in)

FEHLERBEHEBUNG

FEHLERSUCHE

CVT-Riemen rutscht

1. Wasser ist in das CVT eingedrungen.

- *Siehe Besondere Verfahren.*

Auf der Getriebestellungsanzeige wird „–“ angezeigt

1. Schalthebel befindet sich zwischen 2 Stellungen.

- *Bewegen Sie den Schalthebel genau in die gewünschte Stellung.*

2. Schalthebel ist nicht richtig eingestellt.

- *Wenden Sie sich an einen Can-Am Off-Road-Vertragshändler.*

3. Elektrischer Kommunikationsfehler.

- *Wenden Sie sich an einen Can-Am Off-Road-Vertragshändler.*

Motor dreht sich nicht

1. D.E.S.S. Schlüssel ist nicht in den D.E.S.S. Kontaktstift gesteckt.

- *Stecken Sie den Schlüssel sicher in den D.E.S.S. Kontaktstift.*

2. Auf dem Display der Multifunktionsanzeige wird nicht erkannter D.E.S.S. Schlüssel angezeigt.

- *D.E.S.S. Schlüssel reinigen. Sollte die Meldung weiterhin angezeigt werden, wenden Sie sich an einen autorisierten Can-Am Off-Road-Vertragshändler.*

3. Schalthebel steht nicht auf PARK.

- *Bringen Sie den Schalthebel in die Stellung PARK oder treten Sie das Bremspedal.*

4. Durchgebrannte Sicherung.

- *Prüfen Sie die Sicherungen.*

5. Schwache Batterie oder lose Anschlüsse.

- *Prüfen Sie die Sicherung des Ladesystems.*
- *Prüfen Sie die Fehlermeldung der Instrumentengruppe.*
- *Prüfen Sie Batterieanschlüsse und den Zustand der Klemmen.*
- *Lassen Sie die Batterie von einem Can-Am Off-Road-Vertragshändler prüfen.*

6. Defekter Motorstartknopf.

- *Wenden Sie sich an einen Can-Am Off-Road-Vertragshändler.*

7. Defekter Anlassermagnet.

- *Wenden Sie sich an einen Can-Am Off-Road-Vertragshändler.*

Motor dreht, startet aber nicht

1. Kraftstoffüberfluteter Motor

- Aktivieren Sie den entsprechenden Modus, um den Motor zu starten. Siehe unter Kraftstoffüberfluteter Motor im Abschnitt Besondere Verfahren.

2. Motor wird nicht mit Kraftstoff versorgt (Zündkerze trocken beim Ausbau).

- Prüfen Sie den Kraftstoffstand im Tank.
- Sicherung der Kraftstoffpumpe überprüfen
- Verstopfter Kraftstoffpumpen-Vorfilter oder Kraftstoffpumpendefekt.

Wenden Sie sich zur Wartung, Reparatur oder einem Austausch an einen Can-Am Off-Road-Vertragshändler, eine Werkstatt oder eine Person Ihrer Wahl.

Informationen zu Garantieansprüchen finden Sie in der hier angeführten US EPA emissionsrelevanten Gewährleistung.

3. Zündkerze/Zündung (kein Zündfunke).

- Überprüfen Sie die Sicherung der Zündung.
- Entfernen Sie die Zündkerze, stecken Sie den Kerzenstecker wieder auf die Kerze.
- Halten Sie die Zündkerze an den Motorblock (Masse) und starten Sie den Motor kurz durch. Wenn kein Funke entsteht, wechseln Sie die Zündkerze aus.

Falls das Problem weiterhin besteht, wenden Sie sich zur Wartung, Reparatur oder einem Austausch an einen Can-Am Off-Road-Vertragshändler, eine Werkstatt oder eine Person Ihrer Wahl.

Informationen zu Garantieansprüchen finden Sie in der hier angeführten US EPA emissionsrelevanten Gewährleistung.

Unzureichende Beschleunigung oder Leistung des Motors

1. Nicht ordnungsgemäßes Anschnallen mit dem Sicherheitsgurt. Überprüfen Sie die Meldung der Instrumentengruppe.

- Schnallen Sie sich mit dem Sicherheitsgurt an.

2. Verschmutzte oder beschädigte Zündkerze.

- Zündkerzen austauschen.

3. Motor-Luftfilter verstopft oder verschmutzt.

- Prüfen Sie den Luftfilter und tauschen Sie ihn gegebenenfalls aus.
- Prüfen Sie das Gehäuse des Motor-Luftfilters auf Ablagerungen.

4. Wasser im CVT

- Lassen Sie das Wasser aus dem CVT ab. Siehe Abschnitt Besondere Verfahren.

5. Stufenloses Automatikgetriebe (CVT) verschmutzt oder verschlissen.

- Wenden Sie sich an einen Can-Am Off-Road-Vertragshändler.

6. Kraftstoffmangel

- Kraftstoffpumpen-Vorfilter verschmutzt oder verstopft. Wenden Sie sich zur Wartung, Reparatur oder einem Austausch an einen Can-Am Off-Road-Vertragshändler, eine Werkstatt oder eine Person Ihrer Wahl. Informationen zu Garantieansprüchen finden Sie in der hier angeführten US EPA emissionsrelevanten Gewährleistung.

7. Der Motor befindet sich im Modus Drehmomentbegrenzung (falls vorhanden).

- Das Motordrehmoment bei zu hoher Kühlmitteltemperatur wird zum Schutz schrittweise begrenzt. Beachten Sie die Motortemperatur auf der Multifunktionsanzeige.
- Lassen Sie den Motor abkühlen.

8. Der Motor läuft im Notlaufmodus.

- Auf der Multifunktionsanzeige leuchtet die Anzeigeleuchte MOTORFUNKTIONEN ÜBERPRÜFEN und es wird NOTLAUF angezeigt. Wenden Sie sich zur Wartung, Reparatur oder einem Austausch an einen Can-Am Off-Road-Vertragshändler, eine Werkstatt oder eine Person Ihrer Wahl. Informationen zu Garantieansprüchen finden Sie in der hier angeführten US EPA emissionsrelevanten Gewährleistung.

Motorüberhitzung

1. Zu wenig Kühlmittel im Kühlsystem.

- Prüfen Sie den Kühlmittelfüllstand und füllen Sie gegebenenfalls nach. Siehe Wartungsverfahren. Wenden Sie sich zur Wartung, Reparatur oder einem Austausch an einen Can-Am Off-Road-Vertragshändler, eine Werkstatt oder eine Person Ihrer Wahl. Bezüglich Informationen über Garantieansprüche verweisen wir auf die hier angeführte US EPA emissionsrelevante Gewährleistung.

2. Ventilator funktioniert nicht.

- Stellen Sie sicher, dass der Ventilator nicht klemmt und richtig funktioniert.
- Überprüfen Sie die Ventilatorsicherung. Siehe Sicherungen und Schmelzlot in Wartungsverfahren.

3. Schmutzige Kühlerrippen.

- Prüfen und reinigen Sie die Kühlerrippen. Siehe Wartungsverfahren.

Zündaussetzer

1. Verschmutzte/beschädigte/abgenutzte Zündkerze.

- Tauschen Sie erforderlichenfalls Zündkerzen aus.

2. Wasser im Kraftstoff.

- Lassen Sie das Kraftstoffsystem leer laufen und füllen Sie frischen Kraftstoff auf.

Die Drehzahl erhöht sich, aber das Fahrzeug bewegt sich nicht

1. Wasser im CVT.

- Lassen Sie das Wasser aus dem CVT ab. Siehe Abschnitt Besondere Verfahren.

2. CVT verschmutzt oder verschlissen oder Riemendefekt.

- Wenden Sie sich an einen Can-Am Off-Road-Vertragshändler.

Unvollständige oder keine Reaktion auf Gaspedalbetätigungen – MOTORFUNKTIONEN ÜBERPRÜFEN leuchtet und eine PPS-Fehlermeldung wird angezeigt

1. Partieller Defekt der Gaspedalsensoren (PPS).

- Wenden Sie sich an einen Can-Am Off-Road-Vertragshändler.

2. Vollständiger Defekt der Gaspedalsensoren (PPS).

- Wenden Sie sich an einen Can-Am Off-Road-Vertragshändler.

AUDIOSYSTEM – FEHLERBEHANDLUNG

Einheit wird nicht eingeschaltet

1. Defekte Sicherung.

- Bauen Sie die Sicherung aus und prüfen Sie sie mit einem Durchgangsprüfer. Erforderlichenfalls austauschen.

2. Schlechte Verbindungsintegrität.

- Prüfen Sie die Anschlüsse „Ground“ (Masse) und „+12VDC“ auf eingeklemmte Kabel und sorgen Sie für gute Verbindungen.

System wird nicht gestartet

1. Sicherung durchgebrannt

- Bauen Sie den Verstärker aus und prüfen Sie die Verstärkersicherungen.
- Bauen Sie die Kopfeinheit aus und prüfen Sie die Sicherung der Kopfeinheit.

2. Schlechter Kontakt mit Batteriepolen

- Prüfen Sie die Radio-Hauptsicherung.
- Prüfen Sie die Anschlüsse im Fahrzeug.

Verstärker wird nicht gestartet

1. Schlechte Verbindung

- Prüfen Sie die Anschlüsse „Amp Turn-On“ (Verstärker einschalten) auf eingeklemmte Kabel; sorgen Sie für gute Verbindungen.

Kein Ton

1. RCA-Kabel sind nicht angeschlossen

- Bauen Sie die Kopfeinheit aus und achten Sie darauf, dass die RCA-Kabel vollständig eingesteckt sind. Falls erforderlich sichern Sie sie mit Gewebeklebeband.
- Bauen Sie den Verstärker aus und achten Sie darauf, dass alle Steckverbinder ordnungsgemäß sitzen.

2. Hauptkabelstrang des Verstärkers ist nicht vollständig angeschlossen.

- Bauen Sie den Verstärker aus und achten Sie darauf, dass der Verstärkerkabelstrang ordnungsgemäß sitzt.

Kein Ton oder schwacher Ton von einer spezifischen Zone oder allen Zonen.

1. Das System ist stummgeschaltet oder „Pause“ ist aktiviert

- Drücken Sie „Play“ (Wiedergabe) oder „Pause“ oder halten Sie den Knopf VOL/SEL vom Bildschirm Audio Zone Levels (Audiozonenpegel) gedrückt, um zu prüfen, dass das System nicht stummgeschaltet ist.

2. Lautstärke oder Zonenpegel sind reduziert oder deaktiviert

- *Prüfen Sie den Bildschirm Audio Zone Levels (Audiozonenpegel) oder die Einstellungen des Menüs Audio Zone Setup (Audiozonen-Einrichtung).*

Fehlfunktion der Lautsprecher

1. RCA-Kabel sind nicht ordnungsgemäß angeschlossen

- *Bauen Sie die Kopfeinheit aus (siehe Anleitung) und achten Sie darauf, dass die RCA-Kabel vollständig eingesteckt sind. Falls erforderlich sichern Sie sie mit Gewebeklebeband.*
- *Bauen Sie die Lautsprecher aus und achten Sie darauf, dass alle Steckverbinder ordnungsgemäß sitzen. Drücken Sie die Steckverbinder ggf. mit einer Zange zusammen, um sie enger zu machen.*

2. Lautsprecher ist defekt.

- *Tauschen Sie den Lautsprecher aus. Wenden Sie sich an einen Can-Am Off-Road-Vertragshändler.*

Fehlfunktion des Lautstärkereglers

1. Defekte Kopfeinheit

- *Tauschen Sie die Kopfeinheit aus. Wenden Sie sich an einen Can-Am Off-Road-Vertragshändler.*

WARNMELDUNGEN AUF DIGITALANZEIGE

Wenn eine abnormaler Motorzustand auftritt, können die folgenden Meldungen angezeigt werden und es kann gleichzeitig die Kontrollleuchte eingeschaltet werden.

Meldung	Beschreibung
D.E.S.S. SCHLÜSSEL NICHT ERKANNT	D.E.S.S. muss gereinigt werden. Sollte die Meldung nach der Reinigung weiterhin angezeigt werden, wenden Sie sich an einen Can-Am Off-Road-Vertragshändler.
BAD KEY (SCHLECHTER SCHLÜSSEL)	Diese Meldung zeigt an, dass Sie den falschen D.E.S.S. Schlüssel verwendet haben. Benutzen Sie den richtigen Schlüssel für dieses Fahrzeug.
MOTORFUNKTIONEN ÜBERPRÜFEN	Alle aktiven oder bisher aktivierten Fehler, die Kenntnisnahme erfordern. Es erfolgt keine Motorbeschränkung.
NOTLAUF	Kritische Fehler, die so bald wie möglich Diagnose erfordern Es erfolgt eine Motorbeschränkung und/oder das Verhalten des Motors ist verändert.
TPS-FEHLER	Drosselklappengehäuse-Störung, normalerweise erscheint daraufhin eine Limp-Home-(Notlauf-)Meldung.
BREMSSCHALTERFEHLER	Bremssignalfehler.
DPS ÜBERPRÜFEN	Überprüfen Sie, dass die Motor-Kontrolleuchte an ist. Gibt an, die die DPS (dynamische Servolenkung) nicht einwandfrei funktioniert. Wenden Sie sich an einen Can-Am Off-Road-Vertragshändler.
PPS-FEHLER	Defekte Pedalstellungssensoren (PPS). Wenden Sie sich an einen Can-Am Off-Road-Vertragshändler.
KRAFTSTOFF SENSOR FEHLER	Liegt der Wert für den Vorratsgeber-Widerstand nicht im zulässigen Bereich, wird dies von der Digitalanzeige erfasst und angezeigt.
CHECK SMART-LOK	Überprüfen Sie, dass die Motor-Kontrolleuchte an ist. Zeigt an, dass Smart-Lok nicht einwandfrei funktioniert. Wenden Sie sich an einen Can-Am Off-Road-Vertragshändler.

GEWÄHRLEISTUNG

EINGESCHRÄNKTE GARANTIE VON BRP FÜR USA UND KANADA: 2023 CAN-AM® SSV

1) UMFANG DER EINGESCHRÄNKTEN GARANTIE

Bombardier Recreational Products Inc. („BRP“) garantiert, dass ihre Can-Am Side-by-Side Fahrzeuge („SSV“) des Modelljahres 2023, die durch Can-Am SSV Vertragshändler (wie unten beschrieben) in den US-Bundesstaaten („USA“) und in Kanada verkauft wurden, für die Dauer und unter den nachfolgend beschriebenen Bedingungen weder Material- noch Herstellungsfehler aufweisen. Diese beschränkte Garantie verliert ihre Gültigkeit, wenn:

1. das SSV zum Fahren von Rennen oder für andere Aktivitäten im Rahmen von Wettbewerben, selbst wenn es sich um eine solche Verwendung durch den vorherigen Eigentümer handelt, benutzt wurde; oder
2. das SSV dahingehend verändert oder modifiziert wurde, dass der Betrieb, die Leistung oder die Lebensdauer des SSVs beeinträchtigt werden oder das SSV verändert oder modifiziert wurde, um es zweckzuentfremden.

Nicht-werkseitig installierte Teile und Zubehör sind unter dieser beschränkten Gewährleistung nicht abgedeckt. Hinweise entnehmen Sie bitte dem Text zur beschränkten Gewährleistung für die entsprechenden Teilen und das Zubehör.

2) HAFTUNGSBESCHRÄNKUNG

DIESE GARANTIE WIRD AUSDRÜCKLICH GEWÄHRT UND ERSETZT ALLE AUSDRÜCKLICHEN ODER STILLSCHWEIGENDEN GARANTIE, EINSCHLIESSLICH DER NICHTEINSCHRÄNKUNG IRGEND EINER GARANTIE DER MARKTFÄHIGKEIT ODER EIGNUNG FÜR EINEN BESONDEREN ZWECK. IN DEM UMFANG, IN DEM SIE NICHT WIDERRUFEN WERDEN KÖNNEN, SIND DIE STILLSCHWEIGENDEN GARANTIE IN IHRER DAUER AUF DIE DAUER DER AUSDRÜCKLICHEN GARANTIE BESCHRÄNK. NEBEN- UND FOLGESCHÄDEN SIND VON DER GARANTIE AUSGESCHLOSSEN. IN EINIGEN STAATEN/PROVINZEN SIND DIE OBEN GENANNTE AUSSCHLUSSERKLÄRUNGEN, BESCHRÄNKUNGEN UND HAFTUNGS AUSSCHLÜSSE NICHT ZUGELASSEN. DESHALB GELTEN SIE MÖGLICHERWEISE NICHT FÜR SIE. DIESE GARANTIE GIBT IHNEN BESTIMMTE RECHTE UND SIE KÖNNEN AUCH SONSTIGE GESETZLICHE RECHTE HABEN, DIE VON LAND ZU LAND ODER STAAT ZU STAAT UNTERSCHIEDLICH SEIN KÖNNEN.

Kein Vertreter, kein BRP Händler sowie keine sonstige Person ist berechtigt, eine Beteuerung, Geltendmachung oder Garantie in Bezug auf das Produkt zu erklären, die nicht in dieser beschränkten Garantie enthalten ist. Falls dies jedoch erfolgt ist, wird sie gegenüber BRP nicht durchsetzbar sein. BRP behält sich das Recht vor, diese eingeschränkte Garantie jederzeit zu modifizieren, wobei vorausgesetzt wird, dass eine solche Modifizierung nicht die anwendbaren Garantiebedingungen für die Produkte ändert, die während der Wirksamkeit dieser Garantie verkauft wurden.

3) VON DER GARANTIE AUSGESCHLOSSEN

Unter keinen Umständen wird für Folgendes eine Garantie übernommen:

- Natürliche Abnutzung und Verschleiß.

- Routinemäßige Wartungsarbeiten, Tunen und Einstellungen.
- Durch falsche Wartung und/oder Lagerung entstandene Schäden, wie sie in der Bedienungsanleitung beschrieben sind;
- Durch Abbauen von Teilen, unsachgemäße(n) Reparaturen, Service, Wartung, Modifizierungen oder Gebrauch von Teilen, die nicht von BRP produziert oder zugelassen sind, verursachte Schäden bzw. solche, die bei Reparaturarbeiten durch eine Person entstanden sind, die kein Can-Am SSV-Vertragshändler, der Wartungsarbeiten durchführen kann, ist;
- Durch Missbrauch, unsachgemäßen Gebrauch, Vernachlässigung oder eine Fahrweise, die nicht mit der in der Can-Am SSV Bedienungsanleitung empfohlenen Fahrweise im Einklang steht, entstandene Schäden.
- Schäden, die entstanden sind durch Unfall, unter Wasser setzen, Feuer, Diebstahl, Vandalismus oder höhere Gewalt.
- Betrieb mit Kraftstoffen, Ölen oder Schmiermitteln, die nicht für die Verwendung mit dem Produkt geeignet sind (siehe Bedienungsanleitung);
- Schäden durch Rost, Korrosion oder Witterung.
- Schaden durch Eindringen von Wasser oder Schnee.
- Unbeabsichtigte Schäden oder Folgeschäden oder Schäden gleich welcher Art durch Abschleppen, Lagerung, sowie Ausgaben wie Abschleppgebühren, Telefonate oder Taxikosten, Versicherungsdeckung, Kreditzahlungen, Zeitverlust, Einkommensverlust unabhängig von ihrer jeweiligen Höhe.

4) GARANTIEZEITRAUM

Diese eingeschränkte Garantie wird ab (1) dem Lieferdatum an den ersten Einzelhandelskunden oder ab (2) dem Datum wirksam, an dem das Produkt zum ersten Mal in Verkehr gebracht wird, je nachdem was zuerst eintritt, und zwar für folgenden Zeitraum:

- Zwölf (12) AUF EINANDERFOLGENDE MONATE bei privater, gewerblicher oder behördlicher Nutzung.
- Für emissionsrelevante Bauteile verweisen wir auf die hier angeführte *US EPA emissionsrelevante Gewährleistung*
- Bei verdunstungsemissions-relevanten Bauteilen, die von BRP für den Verkauf im US-Bundesstaat Kalifornien hergestellt wurden und die ursprünglich an Personen mit Wohnsitz in Kalifornien verkauft wurden oder für die nachträglich eine Garantie auf den Namen einer Person mit Wohnsitz in Kalifornien ausgestellt wurde, lesen Sie bitte auch die hierin enthaltene *Garantieerklärung hinsichtlich Kraftstoffverdunstungsregelung für Kalifornien*.

Die Reparatur oder der Austausch von Teilen oder die Serviceleistung im Rahmen dieser Garantie verlängert nicht den Zeitraum dieser Garantie über dessen ursprünglichen Ablaufzeitpunkt hinaus.

5) BEDINGUNGEN FÜR DIE GARANTIE

Die Garantie gilt **nur** dann, wenn **jede** der folgenden Bedingungen erfüllt ist:

- Das Can-Am SSV des Modelljahrs 2023 muss von seinem ersten Eigentümer neu und unbenutzt bei einem Can-Am SSV Vertragshändler gekauft werden, der die Berechtigung für den Vertrieb von Can-Am SSV in dem Land hat, in dem der Verkauf erfolgte („Can-Am SSV Vertragshändler“);
- Die von BRP vorgeschriebene Inspektion vor der Lieferung muss abgeschlossen und dokumentiert sein und vom Käufer unterzeichnet werden;

- Das Can-Am SSV des Modelljahres 2023 muss ordnungsgemäß durch einen Can-Am SSV-Vertragshändler registriert worden sein;
- Das Can-Am SSV des Modelljahres 2023 muss in dem Land gekauft worden sein, in dem der Käufer seinen Wohnsitz hat;
- Zur Übernahme der Gewährleistung müssen die in der Bedienungsanleitung beschriebenen routinemäßigen Wartungsarbeiten in den richtigen Zeitabständen ausgeführt werden. BRP behält sich das Recht vor, die Garantie nur dann zu übernehmen, wenn eine Prüfung ergeben hat, dass die Wartungsarbeiten ordnungsgemäß ausgeführt wurden.

BRP wird diese eingeschränkte Garantie gegenüber einem Eigentümer bei privater Nutzung oder bei gewerblicher Nutzung nicht übernehmen, wenn eine der vorstehenden Bedingungen nicht erfüllt ist. Solche Einschränkungen sind erforderlich, damit BRP sowohl die Sicherheit seiner Produkte als auch die Sicherheit seiner Kunden und der Öffentlichkeit schützen kann.

6) VORGEHENSWEISE ZUM BEANSPRUCHEN VON GARANTIELEISTUNGEN

Der Kunde muss die Benutzung des SSV bei Auftreten einer Unregelmäßigkeit einstellen. Der Kunde muss innerhalb von drei (3) Tagen nach Auftreten eines Material- oder Herstellungsfehlers einem BRP Vertragshändler, der Wartungsarbeiten durchführen kann, davon Mitteilung machen und ihm Zugang zu dem Produkt verschaffen und damit Gelegenheit zu einer Reparatur geben. Der Kunde muss seinem autorisierten BRP Vertragshändler einen Beweis über den Kauf des Fahrzeugs vorlegen und vor der Reparatur das Reparaturformular unterschreiben, damit diese unter die Garantie fällt. Alle infolge dieser beschränkten Garantie ausgetauschten Teile gehen in das Eigentum von BRP über.

7) VERPFLICHTUNGEN VON BRP IN BEZUG AUF GARANTIELEISTUNGEN

Unter dieser Garantie verpflichtet sich BRP einzig und allein, nach eigenem Ermessen und ohne Material- oder Arbeitszeit zu berechnen, Teile zu reparieren, die während normaler Verwendung, Wartung oder Service beschädigt wurden, bzw. diese Teile gegen neue Can-Am SSV Originalteile durch einen beliebigen BRP Vertragshändler auszutauschen, und zwar für den hier beschriebenen Garantiezeitraum und unter den hier beschriebenen Bedingungen. BRPs Verantwortung beschränkt sich auf die Durchführung der notwendigen Reparaturen oder das notwendige Austauschen von Teilen. Eine Forderung wegen Verletzung der Gewährleistungspflicht kann nicht dazu führen, dass der Verkauf des SSV an den Eigentümer aufgehoben oder angefochten werden kann.

Falls ein Service außerhalb des Landes, in dem der ursprüngliche Verkauf stattgefunden hat, erforderlich ist, trägt der Eigner die Verantwortung für jegliche zusätzliche Kosten, die aufgrund von lokaler Praxis und lokalen Bedingungen, insbesondere Frachtgebühr, Versicherung, Steuern, Lizenzgebühren, Einfuhrzölle und jegliche andere Gebühren, einschließlich solche, die durch Regierungen, Staaten, Hoheitsgebiete und ihre jeweiligen Behörden erhoben werden, entstehen.

BRP behält sich das Recht vor, Produkte von Zeit zu Zeit zu verbessern oder zu verändern, ohne dass eine Verpflichtung eingegangen wird, zuvor hergestellte Produkte zu modifizieren.

8) ÜBERTRAGUNG

Wenn der Produkteignerstatus während des Garantiezeitraums übertragen wird, wird auch diese beschränkte Garantie unter Berücksichtigung ihrer Bedingungen übertragen und wird für die restliche Garantiezeit gültig bleiben, sofern BRP oder ein Can-Am SSV-Vertragsvertreiber/-händler neben den Daten des neuen Eigentümers eine Bestätigung des alten Eigentümers über den Eigentümerwechsel erhält.

9) KUNDENUNTERSTÜTZUNG

Sollte es im Zusammenhang mit dieser beschränkten Garantie zu Uneinigkeiten oder zu einem Konflikt kommen, rät BRP Ihnen zu versuchen, diese Probleme auf Händlerebene zu lösen. Wir raten Ihnen, sich dort an den Serviceleiter oder an den Eigentümer des Vertragshändlers zu wenden.

Kann die Angelegenheit weiterhin nicht geklärt werden, wenden Sie sich bitte an BRP, indem Sie das Kundenkontaktformular auf www.brp.com ausfüllen, oder wenden Sie sich schriftlich an eine der Adressen unter *KONTAKT* in *Kundeninformationen*.

US-EMISSIONSRELEVANTE GEWÄHRLEISTUNG

Bombardier Recreational Products Inc. ("BRP") garantiert dem Endverbraucher und jedem nachfolgenden Käufer, dass dieses neue Fahrzeug, einschließlich aller Teile seiner emissionsmindernden Einrichtung und seines Systems zur Verminderung der Verdunstungsemission, zwei Bedingungen erfüllt:

1. Die Konstruktion, der Bau und die Ausstattung erfolgte so, dass das Produkt zum Verkaufszeitpunkt an den Endverbraucher die Anforderungen 40 CFR 1051 und 40 CFR 1060 erfüllt.
2. Es weist keine Material- und Verarbeitungsfehler, die der Erfüllung von 40 CFR 1051 und 40 CFR 1060 entgegenstehen, auf.

Liegt ein Garantieanspruch vor, wird BRP jeden Teil oder Bauteil mit einem Material- oder Verarbeitungsfehler, der zur Erhöhung der Motoremission eines regulierten Schadstoffes führt, innerhalb des angeführten Gewährleistungszeitraums nach eigener Wahl reparieren oder austauschen. Dem Eigentümer entstehen dadurch keine Kosten und das gilt auch für Kosten, die sich auf die Diagnose und Reparatur und Austausch emissionsrelevanter Ersatzteile beziehen. Alle infolge dieser Gewährleistung ausgetauschten Teile gehen in das Eigentum von BRP über.

Für alle emissionsrelevanten Gewährleistungsansprüche beschränkt BRP die Diagnose und Reparatur von emissionsrelevanten Ersatzteilen auf Can-Am Vertragshändler, sofern nicht, wie in Punkt 2 der folgenden Aufstellung dargelegt, eine Notfallreparatur vorliegt.

Als zertifizierender Hersteller weist BRP in den folgenden Fällen keine emissionsrelevanten Gewährleistungsansprüche zurück:

1. Wartung und andere BRP-Dienstleistungen bzw. die in zugelassenen Anlagen von BRP durchgeführt wurden.
2. Reparaturarbeiten an Motoren/Ausrüstungsgegenständen, die ein Fahrer im Hinblick auf die Berichtigung einer unsicheren Notfallbedingung durchführte und die BRP zuzurechnen ist, sofern der Fahrer so rasch als möglich versucht, die ordnungsgemäße Konfiguration des Motors/Ausrüstungsgegenstands wieder herzustellen.
3. Alle vom Fahrer veranlasste Maßnahmen oder das Unterlassen von Maßnahmen, die nicht im Zusammenhang mit dem Garantieanspruch stehen.
4. Bei einer höheren Wartungsfrequenz, als von BRP angegeben.
5. Alles, was als Fehler oder oder Zuständigkeit BRP zuzuschreiben ist.
6. Der Einsatz von handelsüblichen Kraftstoffen für den Betrieb des Geräts, sofern es seitens BRP keine schriftliche Wartungsanweisungen gibt, die darauf hinweisen, dass dieser Kraftstoff die emissionsmindernde Einrichtung des Geräts beeinträchtigen könnte und die Fahrer mühelos einen geeigneten Kraftstoff haben können. Siehe dazu den Abschnitt Wartungsinformationen sowie den Abschnitt Kraftstoffanforderungen.

Emissionsrelevanter Gewährleistungszeitraum

Die emissionsrelevante Gewährleistung gilt, je nach dem, was zuerst eintritt, für den folgenden Zeitraum.

	STUNDEN	MONATE	KILOMETER
Abgasemissionsrelevante Bauteile	500	30	5000
Verdampfungsemissionsrelevante Bauteile	N/A	24	N/A

Enthaltene Bauteile

Die emissionsrelevante Gewährleistung erstreckt sich auf alle Bauteile, deren Fehlfunktion zur Erhöhung der Motoremission eines regulierten Schadstoffes führt, wozu auch die folgenden Bauteile gehören:

- Bei der Abgasemission gelten alle Motorteile die sich auf die folgenden Systeme beziehen als emissionsrelevante Bauteile:
 - Luftansaugsystem
 - Kraftstoffanlage
 - Zündsystem
 - Abgasrückführungssysteme
- Die folgenden Bauteile gelten ebenso also emissionsrelevante Bauteile für Schadstoffausstöße:
 - Geräte zur Abgasnachbehandlung
 - Kurbelgehäuse-Belüftungsventile
 - Sensoren
 - Elektronische Steuergeräte
- Die folgenden Bauteile gelten ebenso also emissionsrelevante Bauteile für Verdampfungsemissionen:
 - Kraftstofftank
 - Tankdeckel
 - Kraftstoffleitung
 - Kraftstoffleitungsarmaturen
 - Klemmen*
 - Druckentlastungsventile*
 - Regelventile*
 - Regelmagnete*
 - Elektronische Regler*
 - Saugluftsteuerungsmembran*
 - Steuerkabel*
 - Steuergestänge*
 - Spülventile
 - Dampfschläuche
 - Flüssigkeits-/Dampfabscheider
 - Aktivkohlekanister
 - Kanistermontagehalterungen
 - Vergaserspülanschluss

NOTIZ: *Im Zusammenhang mit dem System zur Verminderung der Verdunstungsemission.

4. Zu emissionsrelevanten Bauteile gehören auch alle anderen Teile, die nur der Emissionsminderung dienen oder deren Fehlfunktion zu einer Emissionserhöhung, ohne dabei die Motor-/Geräteleistung nachhaltig zu verringern, führen würde.

Beschränkte Anwendbarkeit

Als zertifizierender Hersteller kann BRP emissionsrelevante Gewährleistungsansprüche ablehnen, wenn diese auf nicht ordnungsgemäße Wartung oder Nutzung durch den Eigentümer oder Fahrer zurückzuführen ist, bei Unfällen, die nicht im Verantwortungsbereich des Hersteller liegen, und in Fällen höherer Gewalt. Beispiel: Ein emissionsrelevanter Gewährleistungsanspruch kann nicht für Fehler zuerkannt werden, die unmittelbar durch eine missbräuchliche Motor-/Gerätenutzung des Fahrers oder durch eine nicht bestimmungsgemäße Motor-/Geräteverwendung des Fahrers verursacht wurde, und kann daher nicht vom Hersteller verlangt werden.

Wenn Sie Fragen in Bezug auf Ihre Garantirechte und -pflichten haben oder zum Namen und Standort des nächstgelegenen BRP-Vertragshändlers haben, wenden Sie sich bitte an BRP, indem Sie das Kundenkontaktformular auf **www.brp.com** ausfüllen, sich schriftlich an eine der im Abschnitt KONTAKT dieser Anleitung aufgeführten Adressen wenden oder BRP unter der Rufnummer 1-888-272-9222 kontaktieren.

GARANTIEERKLÄRUNG ZUR ABGASREGELUNG IN KALIFORNIEN

Der Garantiezeitraum beginnt an dem Tag, an dem das neue Off-Highway Recreational Vehicle („OHRV“) an den Erstkäufer geliefert wird.

Recreational Products Inc. („BRP“) garantiert dem Erstkäufer und jedem nachfolgenden Käufer, dass das Fahrzeug OHRV:

1. in einer Weise konstruiert, gebaut und ausgestattet ist, dass es zum Verkaufszeitpunkt an den Erstkäufer die geltenden Gesetze, Regeln und Verordnungen erfüllt; und
2. frei von Material- und Herstellungsmängeln ist, die zu einem Ausfall der Garantieteile führen können. Alle Ersatzteile müssen in allen wesentlichen Aspekten mit dem Teil identisch sein, wie in der Executive Order of Certification-Anwendung von BRP beschrieben.

Die Garantie auf emissionsrelevante Teile gilt wie folgt:

1. Die Reparatur oder der Austausch eines garantierten Teils muss für den Besitzer des OHRV kostenlos bei einer Garantiestation durchgeführt werden, es sei denn, es handelt sich um einen Notfall, wenn ein garantiertes Teil oder eine Garantiestation für den Besitzer des OHRV nicht angemessen verfügbar ist. Im Notfall können Reparaturen in jeder verfügbaren Serviceeinrichtung oder durch den Eigentümer mit einem beliebigen Ersatzteil durchgeführt werden. BRP erstattet dem Eigentümer seine Kosten, ebenso die Diagnosekosten für eine Notfallreparatur oder einen notfallbedingten Austausch, höchstens jedoch den empfohlenen Verkaufspreis des BRP-Herstellers aller ersetzten Garantieteile und die Arbeitskosten, die auf der von BRP empfohlenen Zeit für die Garantiereparatur und dem geografisch angemessenen Stundenlohn basieren.
2. Die Nichtverfügbarkeit solcher Teile oder die Unvollständigkeit der Reparatur innerhalb einer angemessenen Frist, die 30 Tage ab dem Zeitpunkt der erstmaligen Übergabe des OHRV an die Garantiestation zur Reparatur nicht überschreiten darf, stellen einen Notfall dar.
3. Für alle unter die Garantie fallenden Teile, deren Austausch gemäß den schriftlichen Anweisungen nicht als erforderliche Wartung vorgesehen ist, gilt die Garantie für die unten definierte Garantiezeit. Tritt während der Garantie ein Mangel an einem Teil auf, wird das Teil von BRP repariert oder ersetzt. Für alle im Rahmen der Garantie reparierten oder ersetzten Teile gilt die Garantie für die verbleibende Garantiezeit.
4. Für alle garantierten Teile, für die laut schriftlichen Anweisung nur eine regelmäßigen Überprüfung vorgesehen ist, gilt die Garantie für die unten definierte Garantiezeit. Eine Erklärung in diesen schriftlichen Anweisungen mit der Bedeutung „Reparieren oder Ersetzen nach Bedarf“ verkürzt nicht die Garantiezeit. Für alle im Rahmen der Garantie reparierten oder ersetzten Teile gilt die Garantie für die verbleibende Garantiezeit.
5. Für jedes garantierte Teil, das gemäß den schriftlichen Anweisungen ausgetauscht werden muss, gilt die Garantiezeit für den Zeitraum, der vor dem ersten Austauschzeitpunkt für das Teil verblieben ist. Fällt das Teil vor dem ersten planmäßigen Austauschzeitpunkt aus, wird das Teil von BRP repariert oder ersetzt. Für alle im Rahmen der Garantie reparierten oder ersetzten Teile gilt die Garantie für den restlichen Zeitraum, der vor dem ersten planmäßigen Austausch des Teils verblieben ist.

6. Garantieleistungen oder Reparaturen werden von allen Hersteller-Händlern, die laut Franchise-Vertrag die Wartung des OHRVs übernehmen, erbracht.
7. Dem Besitzer des OHRV werden keine Diagnosearbeiten in Rechnung gestellt, die zu der Feststellung führen, dass ein Garantieteil tatsächlich defekt ist, wenn diese Diagnosearbeiten in einer Garantiewerkstatt durchgeführt werden.
8. BRP haftet für Schäden an anderen Fahrzeugkomponenten, die unmittelbar durch einen Garantiefehler des garantierten Teils verursacht werden.
9. Jedes von BRP angegebene Ersatzteil kann bei Garantiereparaturen, die für den OHRV-Besitzer kostenlos sind, verwendet werden. Eine solche Verwendung mindert nicht die Gewährleistungspflichten von BRP, außer dass BRP nicht für die Reparatur oder den Austausch von Ersatzteilen, für die keine Gewährleistung besteht, haftet.
10. Alle Anbauteile oder modifizierten Teile, die vom Air Resources Board von den Verboten des Abschnitts 27156 des kalifornischen Fahrzeugcodes ausgenommen sind, können in einem OHRV verwendet werden. Eine solche Verwendung an sich stellt keinen Grund zur Ablehnung eines Garantieanspruchs gemäß diesem Artikel dar. BRP haftet nicht für Ausfälle von Garantieteilen, die durch die Verwendung von Anbauteilen oder modifizierten Teilen verursacht werden, es sei denn, diese Teile unterliegen ebenfalls der Garantie.

Bedingungen und Ausschlüsse:

- BRP kann die Gewährleistung verweigern, wenn Ihr OHRV oder ein Teil aufgrund von Missbrauch, Nachlässigkeit, unsachgemäßer Wartung oder nicht genehmigten Veränderungen ausfällt.

Ihre Gewährleistungsrechte und -pflichten

Das California Air Resources Board freut sich, Ihnen die für Ihr 2023 Geländefahrzeug geltende Kraftstoffverdunstungssystem-Gewährleistung zu erklären. In Kalifornien müssen neue Geländesportfahrzeuge so ausgewiesen, hergestellt und ausgerüstet sein, dass sie die strikten bundesstaatlichen Luftreinhaltevorschriften erfüllen. BRP muss eine Garantie auf das Kraftstoffverdunstungssystem Ihres Geländesportfahrzeugs für die nachstehend angeführte Dauer gewähren, vorausgesetzt, es liegt kein Missbrauch, keine Fahrlässigkeit, keine falsche Wartung oder nicht genehmigte Änderung an Ihrem Geländesportfahrzeug vor.

Ihr Kraftstoffverdunstungssystem kann Teile wie z. B. Vergaser oder Kraftstoffeinspritzanlage, Kraftstoffbehälter, Kraftstoffschläuche, Kohlenstoffkanister und Motorcomputer umfassen. Ferner können Schläuche, Riemen, Anschlüsse oder andere Verdampfungsemissionsrelevante Bauteile dazu gehören. Tritt ein Gewährleistungsfall ein, wird Bombardier Recreational Products Inc. Ihr Geländesportfahrzeug kostenlos reparieren, einschließlich Kosten für die Diagnose, Bauteile und Arbeitszeit).

OHRV Hersteller-Gewährleistung

Die Gewährleistungsfrist für diesen OHRV beträgt 60 Monate oder 5000 Meilen oder 500 Stunden, je nachdem, was zuerst eintritt.

Das gilt für die folgenden Teile:

1. Kanistermontagehalterungen
2. Kohlenstoffkanister
3. Spülanschluss
4. Schelle(n)
5. Elektronische Regler*
6. Kraftstoffdeckel
7. Filteransatz
8. Filteransatzschlauch
9. Kraftstoffleitungen
10. Kraftstoffleitungsanschlussstück
11. Kraftstofftank
12. Druckentlastungsventil(e)*
13. Spülventil(e)*
14. Absperrventil(e)*
15. Dampfschläuche
16. Durchflussbegrenzer
17. Filter*
18. Alle anderen nicht hier angeführten Teile können das Kraftstoffverdunstungssystem beeinträchtigen

NOTIZ: *Im Zusammenhang mit dem System zur Verminderung der Verdunstungsemission.

Wenn ein Verdunstungsemissionsrelevantes Bauteil Ihres Geländesportwagens defekt ist, wird es von Bombardier Recreational Products Inc. repariert oder ausgetauscht.

Garantieverantwortung des Eigentümers

Als Eigentümer des Geländesportfahrzeuges sind Sie für die Erbringung der in der Betriebsanleitung aufgeführten Wartungsarbeiten verantwortlich. Bombardier Recreational Products Inc. empfiehlt, dass Sie alle Bestätigungen von Wartungsarbeiten an Ihrem Geländesportfahrzeug aufbewahren. Bombardier Recreational Products Inc. kann allerdings die Garantie nicht einfach deshalb ablehnen, weil Bestätigungen fehlen oder Sie nicht die Erbringung aller vorgesehenen Wartungsarbeiten sicherstellen.

Als Eigentümer sind Sie dafür verantwortlich, Ihr Geländesportfahrzeug einem Händler von Bombardier Recreational Products Inc. zu übergeben, sobald ein Problem vorliegt. Gewährleistungsreparaturen müssen in einem angemessenen Zeitraum, der 30 Tage nicht übersteigt, durchgeführt werden.

Sie sollten sich als Eigentümer eines Geländesportfahrzeuges auch darüber im Klaren sein, dass Bombardier Recreational Products Inc. die Gewährleistung verweigern kann, wenn Ihr Geländesportfahrzeug oder ein Bauteil aufgrund von Missbrauch, Nachlässigkeit, unsachgemäßer Wartung oder nicht genehmigten Veränderungen ausfällt.

Bei Fragen in Bezug auf Ihre Gewährleistungsrechte und -pflichten wenden Sie sich bitte an:

- Bombardier Recreational Products Inc., Tel. 1-888-272-9222 oder
- The California Air Resources Board at 4001 Telstar Avenue, El Monte, CA 92507.

BESCHRÄNKTE GARANTIE VON BRP INTERNATIONAL: 2023 CAN-AM® SSV

1) UMFANG DER EINGESCHRÄNKTEN GARANTIE

Die Bombardier Recreational Products Inc. („BRP“) * garantiert, dass ihre Can-Am SSV des Modelljahres 2023, die von Can-Am SSV-Großhändlern/Vertragshändlern, die von BRP die Berechtigung für den Vertrieb von Can-Am SSV („Can-Am SSV Großhändler/Vertragshändler“) außerhalb der 50 Vereinigten Staaten von Amerika („USA“), Kanada, in Mitgliedsstaaten des Europäischen Wirtschaftsraums, (bestehend aus den Mitgliedsstaaten der Europäischen Union sowie dem Vereinigten Königreich, Norwegen, Island und Liechtenstein, „EWR“), in Mitgliedstaaten der Gemeinschaft Unabhängiger Staaten (inklusive Ukraine und Turkmenistan) („GUS“) und die Türkei verkauft wurden, für den nachstehend beschriebenen Zeitraum und unter den nachfolgenden Bedingungen frei von Material- oder Verarbeitungsfehlern sind.

Nicht-werkseitig installierte Teile und Zubehör sind unter dieser beschränkten Gewährleistung nicht abgedeckt. Hinweise entnehmen Sie bitte dem Text zur beschränkten Gewährleistung für die entsprechenden Teilen und das Zubehör.

Diese beschränkte Garantie verliert ihre Gültigkeit, wenn:

1. das SSV zum Fahren von Rennen oder für andere Aktivitäten im Rahmen von Wettbewerben, selbst wenn es sich um eine solche Verwendung durch den vorherigen Eigentümer handelt, benutzt wurde; oder
2. das SSV dahingehend verändert oder modifiziert wurde, dass der Betrieb, die Leistung oder die Lebensdauer des SSVs beeinträchtigt werden oder das SSV verändert oder modifiziert wurde, um es zweckzuentfremden.

2) HAFTUNGSBESCHRÄNKUNG

SOFERN GESETZLICH ZUGELASSEN, WIRD DIESE GARANTIE AUSDRÜCKLICH GEWÄHRT UND ERSETZT ALLE AUSDRÜCKLICHEN ODER STILLSCHWEIGENDEN GARANTIEN, EINSCHLIESSLICH DER NICHTEINSCHRÄNKUNG IRGEND EINER GARANTIE DER MARKTFÄHIGKEIT ODER EIGNUNG FÜR EINEN BESONDEREN ZWECK. IN DEM UMFANG, IN DEM SIE NICHT WIDERRUFEN WERDEN KÖNNEN, SIND DIE STILLSCHWEIGENDEN GARANTIEN IN IHRER DAUER AUF DIE DAUER DER AUSDRÜCKLICHEN GARANTIE BESCHRÄNKT. NEBEN- UND FOLGESCHÄDEN SIND VON DER GARANTIE AUSGESCHLOSSEN. IN EINIGEN RECHTSRÄUMEN SIND DIE OBEN GENANNTEN AUSSCHLUSSERKLÄRUNGEN, BESCHRÄNKUNGEN UND HAFTUNGSAUSSCHLÜSSE NICHT ZUGELASSEN. DESHALB GELTEN SIE MÖGLICHERWEISE NICHT FÜR SIE. DIESE GARANTIE GIBT IHNEN BESTIMMTE RECHTE, UND SIE KÖNNEN AUCH SONSTIGE GESETZLICH VORGESCHRIEBENE RECHTE HABEN, DIE VON LAND ZU LAND VERSCHIEDEN SEIN KÖNNEN. (FÜR IN AUSTRALIEN ERWORBENE PRODUKTE, SIEHE KLAUSEL 4 IM FOLGENDEN).

Kein Can-Am SSV-Vertreiber/-Händler sowie keine sonstige Person ist berechtigt, eine Beteuerung, Geltendmachung oder Garantie in Bezug auf das Produkt zu erklären, die nicht in dieser beschränkten Garantie enthalten ist. Falls dies jedoch erfolgt ist, wird sie gegenüber BRP nicht durchsetzbar sein.

BRP behält sich das Recht vor, diese Garantie jederzeit zu modifizieren, wobei vorgesetzt wird, das eine solche Modifizierung nicht die anwendbaren Garantiebedingungen für die Produkte ändert, die während der Wirksamkeit dieser Garantie verkauft wurden.

3) VON DER GARANTIE AUSGESCHLOSSEN

Unter keinen Umständen wird Folgendes unter dieser beschränkten Garantie gewährleistet:

- Natürliche Abnutzung und Verschleiß.
- Routinemäßige Wartungsarbeiten, Einstellungen (Teile und Arbeitsaufwand).
- Durch Fahrlässigkeit oder falsche Wartung und/oder Lagerung entstandene Schäden, wie sie in der Bedienungsanleitung beschrieben sind.
- Durch Abbauen von Teilen, unsachgemäße(n) Reparaturen, Service, Wartung, Modifizierungen oder Gebrauch von Teilen, die nicht von BRP produziert oder zugelassen sind, verursachte Schäden bzw. solche, die bei Reparaturarbeiten durch eine Person entstanden sind, die kein Can-Am SSV-Vertragsvertreiber/-händler, der Wartungsarbeiten durchführen kann, ist;
- Durch Missbrauch, unsachgemäßen Gebrauch, Vernachlässigung oder eine Fahrweise, die nicht mit der in der Bedienungsanleitung empfohlenen Fahrweise im Einklang steht, entstandene Schäden;
- Schäden, die entstanden sind durch Unfall, unter Wasser setzen, Feuer, Diebstahl, Vandalismus oder höhere Gewalt.
- Betrieb mit Kraftstoffen, Ölen oder Schmiermitteln, die nicht für die Verwendung mit dem Produkt geeignet sind (siehe Bedienungsanleitung).
- Schäden durch Rost, Korrosion oder Witterung.
- Schaden durch Eindringen von Wasser oder Schnee.
- Unbeabsichtigte Schäden oder Folgeschäden oder Schäden gleich welcher Art durch Transportkosten, Abschleppen, Lagerung, sowie Ausgaben wie Abschleppgebühren, Telefonate oder Taxikosten, Versicherungsdeckung, Kreditzahlungen, Zeitverlust, Einkommensverlust oder verlorene Zeit während der Ausfallzeit für Servicearbeiten unabhängig von ihrer jeweiligen Höhe.

Die folgende Liste enthält, jedoch nicht ausschließlich, Artikel die als Verschleißteile gelten und die nicht unter der eingeschränkten Garantie von BRP abgedeckt sind, es sei denn der Fehler ist ein direktes Ergebnis eines Material- oder Verarbeitungsfehlers:

- Batterien
- Bremsbeläge
- Bremsscheiben und -trommeln
- Kupplungsscheiben / -beläge
- Ablehnungsregler
- Kupplungsfedern
- Austauschbare Kupplungsbuchsen
- Antriebsriemen
- Filter
- Behandelte und unbehandelte Flächen
- Sicherungen
- Glühbirnen / versiegelt
- Schmiermittel
- Zündkerzen

- Aufhängungslager
- Aufhängungsreglermanschetten
- Aufhängungsfedern
- Reifen

4) GARANTIEZEITRAUM

Diese Garantie wird ab (1) dem Lieferdatum an den ersten Einzelhandelskunden oder ab (2) dem Datum wirksam, an dem das Produkt zum ersten Mal benutzt wird, je nachdem was zuerst eintritt, und zwar für einen Zeitraum von:

- SECHS (6) AUFEINANDER FOLGENDEN MONATEN bei privater Nutzung oder bei gewerblicher Nutzung.

Gilt nur für AUSTRALIEN und NEUSEELAND: Diese Garantie wird ab (1) dem Lieferdatum an den ersten Einzelhandelskunden oder ab (2) dem Datum wirksam, an dem das Produkt zum ersten Mal benutzt wird, je nachdem was zuerst eintritt, und zwar für einen Zeitraum von:

- VIERUNDZWANZIG (24) AUFEINANDER FOLGENDEN MONATEN, oder
- FÜNFZEHNTAUSEND (15 000) MONATE bei privater Nutzung oder bei gewerblicher Nutzung; je nachdem, welcher Fall zuerst eintritt.

Die Reparatur oder der Austausch von Teilen oder die Serviceleistung im Rahmen dieser Garantie verlängert nicht den Zeitraum dieser Garantie über dessen ursprünglichen Ablaufzeitpunkt hinaus.

NUR FÜR IN AUSTRALIEN VERTRIEBENE PRODUKTE

Keine der in dieser Garantie aufgeführten Bedingungen soll die Anwendung jeglicher Bedingung, Garantie, Gewährleistung, Rechte oder Rechtsmittel, die unter dem Competition and Consumer Act 2010 (Cth), der australischen Verbrauchergesetzgebung oder einem Teil dieser Vertragsbedingungen aufgeführt oder impliziert sind, einschränken oder verändern. Die Ihnen durch unsere ausdrücklichen Garantiebedingungen hierzu entstehenden Vorteile gelten zusätzlich zu anderen Rechten und Rechtsmitteln, die Ihnen unter dem australischen Verbrauchergesetz zustehen.

Unsere Waren sind von Garantien gedeckt, die nicht unter der australischen Gesetzgebung ausgeschlossen werden können. Sie haben das Recht auf einen Ersatz oder eine Gutschrift, wenn ein größerer Betriebsausfall auftritt sowie auf Ausgleich für einen anderen voraussichtlichen Verlust oder Schaden. Sie haben ebenfalls das Recht, das Produkt reparieren oder austauschen zu lassen, wenn dieses nicht der angegebenen Qualität entspricht und der Ausfall kein größerer ist.

5) BEDINGUNGEN FÜR DIE GARANTIE

Die Garantie gilt **nur** dann, wenn **jede** der folgenden Bedingungen erfüllt ist:

- Das Can-Am SSV des Modelljahrs 2023 muss von seinem ersten Eigentümer neu und unbenutzt bei einem zum Verkauf von Can-Am SSV autorisierten Can-Am SSV Großhändler/Vertragshändler in dem Land, wo der Verkauf stattgefunden hat, erworben werden;
- Die von BRP vorgeschriebenen Inspektionen vor der Lieferung muss abgeschlossen und dokumentiert sein;

- Das Produkt muss ordnungsgemäß durch einen Can-Am SSV-Vertragsvertreiter/-händler registriert worden sein;
- Das Can-Am SSV des Modelljahres 2023 muss in dem Land oder in der Union von Ländern gekauft worden sein, in dem der Käufer seinen Wohnsitz hat; und
- Zur Übernahme der Gewährleistung müssen die in der Bedienungsanleitung beschriebenen routinemäßigen Wartungsarbeiten in den richtigen Zeitabständen ausgeführt werden. BRP behält sich das Recht vor, die Garantie nur dann zu übernehmen, wenn eine Prüfung ergeben hat, dass die Wartungsarbeiten ordnungsgemäß ausgeführt wurden.

BRP wird diese eingeschränkte Garantie gegenüber einem Eigentümer bei privater Nutzung oder bei gewerblicher Nutzung nicht übernehmen, wenn eine der vorstehenden Bedingungen nicht erfüllt ist. Solche Einschränkungen sind erforderlich, damit BRP sowohl die Sicherheit seiner Produkte als auch die Sicherheit seiner Kunden und der Öffentlichkeit schützen kann.

6) VORGEHENSWEISE ZUM BEANSPRUCHEN VON GARANTIELEISTUNGEN

Der Kunde muss die Benutzung des SSV bei Auftreten einer Unregelmäßigkeit einstellen. Der Kunde muss innerhalb von zwei (2) Tagen nach Auftreten eines Material- oder Herstellungsfehlers einem Can-Am SSV-Vertreiber/-Händler davon Mitteilung machen und ihm Zugang zu dem Fahrzeug verschaffen und damit Gelegenheit zu einer Reparatur geben. Der Kunde muss seinem Can-Am SSV-Vertragsvertreiter/-händler einen Beweis über den Kauf des Fahrzeugs vorlegen und vor der Reparatur den Reparatur-/Arbeitsauftrag unterschreiben, damit die Reparatur unter die Garantie fällt. Alle infolge dieser beschränkten Garantie ausgetauschten Teile gehen in das Eigentum von BRP über.

Beachten Sie, dass der Benachrichtigungszeitraum vom nationalen oder regionalen Recht, welches im Land des Kunden gilt, abhängt.

7) VERPFLICHTUNGEN VON BRP IN BEZUG AUF GARANTIELEISTUNGEN

Sofern gesetzlich zugelassen, verpflichtet sich BRP unter dieser Garantie einzig und allein, nach eigenem Ermessen und ohne Material- oder Arbeitszeit zu berechnen, Teile zu reparieren, die während normaler Verwendung, Wartung oder Service beschädigt wurden, bzw. diese Teile gegen neue Can-Am SSV Originalteile durch einen beliebigen Can-Am SSV Großhändler/Vertragshändler auszutauschen, und zwar für den hier beschriebenen Garantiezeitraum und unter den hier beschriebenen Bedingungen. BRPs Verantwortung beschränkt sich auf die Durchführung der notwendigen Reparaturen oder das notwendige Austauschen von Teilen. Eine Forderung wegen Verletzung der Garantie kann nicht dazu führen, dass der Verkauf des Can-Am SSV an den Eigentümer aufgehoben oder angefochten werden kann. Sie haben u. U. andere gesetzlich vorgeschriebene Rechte, die von Land zu Land unterschiedlich sein können.

Falls ein Service außerhalb des Landes, in dem der ursprüngliche Verkauf stattgefunden hat, erforderlich ist, trägt der Eigner die Verantwortung für jegliche zusätzliche Kosten, die aufgrund von lokaler Praxis und lokalen Bedingungen, insbesondere Frachtgebühr, Versicherung, Steuern, Lizenzgebühren,

Einfuhrzölle und jegliche andere Gebühren, einschließlich solche, die durch Regierungen, Staaten, Hoheitsgebiete und ihre jeweiligen Behörden erhoben werden, entstehen.

BRP behält sich das Recht vor, Produkte von Zeit zu Zeit zu verbessern oder zu verändern, ohne dass eine Verpflichtung eingegangen wird, zuvor hergestellte Produkte zu modifizieren.

8) ÜBERTRAGUNG

Wenn der Produkteignerstatus während des Garantiezeitraums übertragen wird, wird auch diese beschränkte Garantie unter Berücksichtigung ihrer Bedingungen übertragen und wird für die restliche Garantiezeit gültig bleiben, sofern BRP oder ein Can-Am SSV-Vertragsvertreiber/-händler neben den Daten des neuen Eigentümers eine Bestätigung des alten Eigentümers über den Eigentümerwechsel erhält.

9) KUNDENUNTERSTÜTZUNG

Sollte es im Zusammenhang mit dieser beschränkten Garantie zu Uneinigkeiten oder zu einem Konflikt kommen, rät BRP Ihnen, zu versuchen, diese Probleme mit dem Can-Am-SSV-Vertragslieferanten/-händler zu lösen. Wir raten Ihnen, sich bei der Niederlassung des Can-Am SSV-Vertreibers/-Händlers an den Serviceleiter oder an den Eigentümer zu wenden.

Kann die Angelegenheit weiterhin nicht geklärt werden, wenden Sie sich bitte an BRP, indem Sie das Kundenkontaktformular auf www.brp.com ausfüllen, oder sich schriftlich an eine der Adressen wenden, die im Abschnitt *Kontakt* dieser Anleitung aufgeführt sind.

EINGESCHRÄNKTE GARANTIE VON BRP FÜR DEN EUROPÄISCHEN WIRTSCHAFTSRAUM, DIE GEMEINSCHAFT UNABHÄNGIGER STAATEN UND DIE TÜRKEI: 2023 CAN-AM® SSV

1) UMFANG DER EINGESCHRÄNKTEN GARANTIE

Bombardier Recreational Products Inc. („BRP“) garantiert, dass Can-Am SSV des Modelljahrs 2023, die von Can-Am SSV Großhändlern oder Vertragshändlern, die zum Verkauf der BRP Can-Am SSV („Can-Am SSV Großhändler/Vertragshändler“) in Mitgliedsstaaten des Europäischen Wirtschaftsraums (bestehend aus den Mitgliedsstaaten der Europäischen Union sowie Großbritannien, Norwegen, Island und Liechtenstein) („EWR“), Mitgliedsstaaten der Gemeinschaft Unabhängiger Staaten (einschließlich Ukraine und Turkmenistan) („GUS“) und der Türkei ermächtigt sind, verkauft werden, für den angegebenen Zeitraum und gemäß den unten beschriebenen Bedingungen frei von Material- oder Herstellungsfehlern sind.

Nicht-werkseitig installierte Teile und Zubehör sind unter dieser beschränkten Gewährleistung nicht abgedeckt. Hinweise entnehmen Sie bitte dem Text zur beschränkten Gewährleistung für die entsprechenden Teilen und das Zubehör.

Diese beschränkte Garantie verliert ihre Gültigkeit, wenn:

1. das SSV zum Fahren von Rennen oder für andere Aktivitäten im Rahmen von Wettbewerben, selbst wenn es sich um eine solche Verwendung durch den vorherigen Eigentümer handelt, benutzt wurde; oder
2. das SSV dahingehend verändert oder modifiziert wurde, dass der Betrieb, die Leistung oder die Lebensdauer des SSVs beeinträchtigt werden oder das SSV verändert oder modifiziert wurde, um es zweckzuentfremden.

2) HAFTUNGSBESCHRÄNKUNG

SOFERN GESETZLICH ZUGELASSEN, WIRD DIESE GARANTIE AUSDRÜCKLICH GEWÄHRT UND ERSETZT ALLE AUSDRÜCKLICHEN ODER STILLSCHWEIGENDEN GARANTIE, EINSCHLIESSLICH DER NICHEINSCHRÄNKUNG IRGEND EINER GARANTIE DER MARKTFÄHIGKEIT ODER EIGNUNG FÜR EINEN BESONDEREN ZWECK. IN DEM UMFANG, IN DEM SIE NICHT WIDERRUFEN WERDEN KÖNNEN, SIND DIE STILLSCHWEIGENDEN GARANTIE IN IHRER DAUER AUF DIE DAUER DER AUSDRÜCKLICHEN GARANTIE BESCHRÄNKT. NEBEN- UND FOLGESCHÄDEN SIND VON DER GARANTIE AUSGESCHLOSSEN. IN EINIGEN RECHTSRÄUMEN SIND DIE OBEN GENANNTEN AUSSCHLUSSERKLÄRUNGEN, BESCHRÄNKUNGEN UND HAFTUNGS AUSSCHLÜSSE NICHT ZUGELASSEN. DESHALB GELTEN SIE MÖGLICHERWEISE NICHT FÜR SIE. DIESE GARANTIE GIBT IHNEN BESTIMMTE RECHTE, UND SIE KÖNNEN AUCH SONSTIGE GESETZLICH VORGESCHRIEBENE RECHTE HABEN, DIE VON LAND ZU LAND VERSCHIEDEN SEIN KÖNNEN.

Kein Can-Am SSV-Vertreiber/-Händler sowie keine sonstige Person ist berechtigt, eine Beteuerung, Geltendmachung oder Garantie in Bezug auf das Produkt zu erklären, die nicht in dieser beschränkten Garantie enthalten ist. Falls dies jedoch erfolgt ist, wird sie gegenüber BRP nicht durchsetzbar sein.

BRP behält sich das Recht vor, diese Garantie jederzeit zu modifizieren, wobei vorgesetzt wird, das eine solche Modifizierung nicht die anwendbaren Garantiebedingungen für die Produkte ändert, die während der Wirksamkeit dieser Garantie verkauft wurden.

3) VON DER GARANTIE AUSGESCHLOSSEN

Unter keinen Umständen wird Folgendes unter dieser beschränkten Garantie gewährleistet:

- Natürliche Abnutzung und Verschleiß.
- Routinemäßige Wartungsarbeiten, Einstellungen (Teile und Arbeitsaufwand).
- Durch Fahrlässigkeit oder falsche Wartung und/oder Lagerung entstandene Schäden, wie sie in der Bedienungsanleitung beschrieben sind.
- Durch Abbauen von Teilen, unsachgemäße(n) Reparaturen, Service, Wartung, Modifizierungen oder Gebrauch von Teilen, die nicht von BRP produziert oder zugelassen sind, verursachte Schäden bzw. solche, die bei Reparaturarbeiten durch eine Person entstanden sind, die kein Can-Am SSV-Vertragsvertreiber/-händler, der Wartungsarbeiten durchführen kann, ist;
- Durch Missbrauch, unsachgemäßen Gebrauch, Vernachlässigung oder eine Fahrweise, die nicht mit der in der Bedienungsanleitung empfohlenen Fahrweise im Einklang steht, entstandene Schäden;
- Schäden, die entstanden sind durch Unfall, Untertauchen, Feuer, Schnee oder Wasseraufnahme, Diebstahl, Vandalismus oder höhere Gewalt;
- Betrieb mit Kraftstoffen, Ölen oder Schmiermitteln, die nicht für die Verwendung mit dem Produkt geeignet sind (siehe Bedienungsanleitung).
- Schäden durch Rost, Korrosion oder Witterung.
- Unbeabsichtigte Schäden oder Folgeschäden oder Schäden gleich welcher Art durch Transportkosten, Abschleppen, Lagerung, sowie Ausgaben wie Abschleppgebühren, Telefonate oder Taxikosten, Versicherungsdeckung, Kreditzahlungen, Zeitverlust, Einkommensverlust oder verlorene Zeit während der Ausfallzeit für Servicearbeiten unabhängig von ihrer jeweiligen Höhe

Die folgende Liste enthält, jedoch nicht ausschließlich, Artikel die als Verschleißteile gelten und die nicht unter der eingeschränkten Garantie von BRP abgedeckt sind, es sei denn der Fehler ist ein direktes Ergebnis eines Material- oder Verarbeitungsfehlers:

- Batterien
- Bremsbeläge
- Bremsscheiben und -trommeln
- Kupplungsscheiben / -beläge
- Ablehnungsregler
- Kupplungsfedern
- Austauschbare Kupplungsbuchsen
- Antriebsriemen
- Filter
- Behandelte und unbehandelte Flächen
- Sicherungen
- Glühbirnen / versiegelt
- Schmiermittel
- Zündkerzen
- Aufhängungslager

- Aufhängungsreglermanschetten
- Aufhängungsfedern
- Reifen

4) GARANTIEZEITRAUM

Diese Garantie wird ab (1) dem Lieferdatum an den ersten Einzelhandelskunden oder ab (2) dem Datum wirksam, an dem das Produkt zum ersten Mal benutzt wird, je nachdem was zuerst eintritt, und zwar für einen Zeitraum von:

- VIERUNDZWANZIG (24) AUFEINANDER FOLGENDEN MONATEN bei privater Nutzung.
- SECHS (6) AUFEINANDER FOLGENDEN MONATEN bei gewerblicher Nutzung oder bei Nutzung als Mietfahrzeug.

Das Produkt wird gewerblich genutzt, wenn es in Verbindung mit Arbeit oder einem Arbeitsverhältnis verwendet wird, durch die/das während des Garantiezeitraumes Einnahmen erzielt werden. Das Produkt wird auch gewerblich genutzt, wenn es während des Garantiezeitraumes für gewerbliche Nutzung zugelassen wird.

Die Reparatur oder der Austausch von Teilen oder die Serviceleistung im Rahmen dieser Garantie verlängert nicht den Zeitraum dieser Garantie über ihren ursprünglichen Ablaufzeitpunkt hinaus.

Die Dauer und weitere Modalitäten der Garantie richten sich nach anwendbarer nationaler und lokaler Gesetzgebung in Ihrem Land.

5) BEDINGUNGEN FÜR DIE GARANTIE

Die Garantie gilt **nur** dann, wenn **jede** der folgenden Bedingungen erfüllt ist:

- Das Can-Am SSV des Modelljahrs 2023 muss von seinem ersten Eigentümer neu und unbenutzt bei einem zum Verkauf von Can-Am SSV autorisierten Can-Am SSV Großhändler/Vertragshändler in dem Land, wo der Verkauf stattgefunden hat, erworben werden;
- Die von BRP vorgeschriebenen Inspektionen vor der Lieferung muss abgeschlossen und dokumentiert sein;
- Das Produkt muss ordnungsgemäß durch einen Can-Am SSV-Vertragsvertreiter/-händler registriert worden sein;
- Das Can-Am SSV des Modelljahres 2023 muss in dem Land oder in der Union von Ländern gekauft worden sein, in dem der Käufer seinen Wohnsitz hat; und
- Zur Übernahme der Gewährleistung müssen die in der Bedienungsanleitung beschriebenen routinemäßigen Wartungsarbeiten in den richtigen Zeitabständen ausgeführt werden. BRP behält sich das Recht vor, die Garantie nur dann zu übernehmen, wenn eine Prüfung ergeben hat, dass die Wartungsarbeiten ordnungsgemäß ausgeführt wurden.

BRP wird diese eingeschränkte Garantie gegenüber einem Eigentümer bei privater Nutzung oder bei gewerblicher Nutzung nicht übernehmen, wenn eine der vorstehenden Bedingungen nicht erfüllt ist. Solche Einschränkungen sind erforderlich, damit BRP sowohl die Sicherheit seiner Produkte als auch die Sicherheit seiner Kunden und der Öffentlichkeit schützen kann.

6) VORGEHENSWEISE ZUM BEANSPRUCHEN VON GARANTIELEISTUNGEN

Der Kunde muss die Benutzung des SSV bei Auftreten einer Unregelmäßigkeit einstellen. Der Kunde muss innerhalb von zwei (2) Monaten nach Auftreten eines Material- oder Herstellungsfehlers einem Can-Am SSV-Vertreiber/-Händler, der Wartungsarbeiten durchführen kann, davon Mitteilung machen und ihm Zugang zu dem Produkt verschaffen und damit Gelegenheit zu einer Reparatur geben. Der Kunde muss seinem Can-Am SSV-Vertragsvertreiber/-händler einen Beweis über den Kauf des Fahrzeugs vorlegen und vor der Reparatur den Reparatur-/Arbeitsauftrag unterschreiben, damit die Reparatur unter die Garantie fällt. Alle infolge dieser beschränkten Garantie ausgetauschten Teile gehen in das Eigentum von BRP über.

Die Meldefrist richtet sich nach anwendbarer nationaler und lokaler Gesetzgebung in Ihrem Land.

7) VERPFLICHTUNGEN VON BRP IN BEZUG AUF GARANTIELEISTUNGEN

Sofern gesetzlich zugelassen, verpflichtet sich BRP unter dieser Garantie einzig und allein, nach eigenem Ermessen und ohne Material- oder Arbeitszeit zu berechnen, Teile zu reparieren, die während normaler Verwendung, Wartung oder Service beschädigt wurden, bzw. diese Teile gegen neue Can-Am SSV Originalteile durch einen beliebigen Can-Am SSV Großhändler/Vertragshändler auszutauschen, und zwar für den hier beschriebenen Garantiezeitraum und unter den hier beschriebenen Bedingungen. BRPs Verantwortung beschränkt sich auf die Durchführung der notwendigen Reparaturen oder das notwendige Austauschen von Teilen. Eine Forderung wegen Verletzung der Garantie kann nicht dazu führen, dass der Verkauf des Can-Am SSV an den Eigentümer aufgehoben oder angefochten werden kann. Sie haben u. U. andere gesetzlich vorgeschriebene Rechte, die von Land zu Land unterschiedlich sein können.

Falls ein Service außerhalb des EWRs erforderlich ist, trägt der Eigner die Verantwortung für jegliche zusätzliche Kosten, die aufgrund von lokaler Praxis und lokalen Bedingungen, insbesondere Frachtgebühr, Versicherung, Steuern, Lizenzgebühren, Einfuhrzölle und jegliche andere Gebühren, einschließlich solche, die durch Regierungen, Staaten, Hoheitsgebiete und ihre jeweiligen Behörden erhoben werden, entstehen.

BRP behält sich das Recht vor, Produkte von Zeit zu Zeit zu verbessern oder zu verändern, ohne dass eine Verpflichtung eingegangen wird, zuvor hergestellte Produkte zu modifizieren.

8) ÜBERTRAGUNG

Wenn der Produkteignerstatus während des Garantiezeitraums übertragen wird, wird auch die Garantie übertragen und wird für die restliche Garantiezeit gültig bleiben, sofern BRP oder ein autorisierter Can-Am-SSV-Vertragslieferant/Vertragshändler neben den Daten des neuen Eigentümers eine Bestätigung des alten Eigentümers über den Eigentümerwechsel erhält.

9) KUNDENUNTERSTÜTZUNG

Sollte es im Zusammenhang mit dieser beschränkten Garantie zu Uneinigkeiten oder zu einem Konflikt kommen, rät BRP Ihnen, zu versuchen, diese Probleme mit dem Can-Am-SSV-Vertragslieferanten/-händler zu lösen. Wir raten Ihnen, sich bei der Niederlassung des Can-Am SSV-Vertreibers/-Händlers an den Serviceleiter oder an den Eigentümer zu wenden.

Kann die Angelegenheit weiterhin nicht geklärt werden, wenden Sie sich bitte an BRP, indem Sie das Kundenkontaktformular auf www.brp.com ausfüllen, oder sich schriftlich an eine der Adressen wenden, die im Abschnitt *Kontakt* dieser Anleitung aufgeführt sind.

ZUSÄTZLICHE GESCHÄFTSBEDINGUNGEN NUR FÜR FRANKREICH

Die folgenden Geschäftsbedingungen gelten nur für Produkte, die in Frankreich verkauft werden:

Der Verkäufer hat Güter zu liefern, die vertragskonform sind und ist verantwortlich für Mängel bei der Lieferung. Der Verkäufer ist ebenso verantwortlich für Mängel, die durch die Verpackung, die Montageanweisung oder die Montage entstanden sind, wenn diese Verantwortung im Vertrag festgehalten ist oder wenn die Verpackung, die Montageanweisung oder die Montage unter seine Zuständigkeit fällt. Um vertragskonform zu sein, muss das Produkt:

1. für den für ähnliche Güter normalen Gebrauch geeignet sein und, falls zutreffend:
 - der Beschreibung des Verkäufers entsprechen und die Eigenschaften, die dem Käufer durch ein Beispiel oder ein Modell gezeigt wurden, aufweisen;
 - die Eigenschaften aufweisen, die ein Käufer legitimer Weise aufgrund der öffentlichen Erklärungen, einschließlich Werbung oder Beschriftung, des Verkäufers, des Herstellers oder seines Beauftragten erwarten kann oder
2. über die Eigenschaften verfügen, über die sich die beiden Parteien geeinigt haben oder für den vom Käufer beabsichtigten spezifischen Verwendungszweck geeignet sein, der vom Verkäufer zur Kenntnis genommen und akzeptiert wurde.

Ein Anspruch wegen Nichteinhaltung erlischt nach zwei Jahren nach Lieferung des Produkts. Der Verkäufer ist verantwortlich für die Garantie bei versteckten Mängeln der verkauften Produkte, wenn die versteckten Mängel das Produkt für die vorgesehene Verwendung ungeeignet machen oder wenn sie die Verwendung soweit einschränken, dass der Käufer, wenn er von dieser Einschränkung gewusst hätte, das Produkt nicht gekauft oder einem Kauf nur bei Senkung des Kaufpreises zugestimmt hätte. Ein Anspruch aufgrund von versteckten Mängeln muss vom Käufer innerhalb von 2 Jahren nach Entdecken des Mangels geltend gemacht werden.

KUNDENINFORMATIONEN

DATENSCHUTZINFORMATIONEN

Bombardier Recreational Products inc. sowie seine Tochter- und Partnerunternehmen („BRP“) verpflichten sich, Ihre Privatsphäre zu schützen und unterstützen eine allgemeine Politik der Offenheit darüber, wie wir Ihre personenbezogenen Daten im Rahmen der Verwaltung unserer Beziehung zu Ihnen sammeln, verwenden und offenlegen. **Weitere Einzelheiten finden Sie in der Datenschutzrichtlinie von BRP unter:**

<https://brp.com/en/privacy-policy.html> oder durch Scannen des QR-Codes unten.

Bitte seien Sie versichert, dass wir angemessene Sicherheitsmaßnahmen ergriffen haben, um sicherzustellen, dass Ihre personenbezogenen Daten vor Verlust und unbefugtem Zugriff geschützt sind.

Ihre personenbezogenen Daten, die von BRP direkt von Ihnen oder von Vertragshändlern oder autorisierten Dritten gesammelt werden können, umfassen:

- **Kontakt-, demographische und Registrierungsinformationen** (z. B. Name, vollständige Adresse, Telefonnummer, E-Mail, Geschlecht, Eigentumshistorie, Kommunikationssprache)
- **Fahrzeuginformationen** (z.B. Seriennummer, Kauf- und Lieferdatum, Nutzung des Fahrzeugs, Standort und Bewegungen des Fahrzeugs)
- **Informationen von Dritten** (z. B. von BRP-Partnern erhaltene Informationen, Informationen über gemeinsame Marketingaktivitäten, soziale Medien)
- **Technologische Informationen** (z. B. IP-Adresse, Gerätetyp, Betriebssystem, Browsertyp, von Ihnen aufgerufene Webseiten, Cookies und ähnliche Technologien, wenn Sie die Websites von BRP oder Händlern oder mobile Anwendungen nutzen)
- **Interaktion mit Informationen von BRP** (z. B. Informationen, die gesammelt werden, wenn Sie die internen BRP-Vertriebsmitarbeiter anrufen, Artikel auf einer BRP-Website kaufen, sich für E-Mails von BRP anmelden, an von BRP gesponserten Gewinnspielen und Verlosungen teilnehmen oder von BRP gesponserte Veranstaltungen besuchen)
- **Transaktionsinformationen** (z. B. Informationen, die für die Bearbeitung von Rücksendungen erforderlich sind, Zahlungsinformationen, wenn Sie unsere Produkte oder Dienstleistungen über unsere Websites oder mobilen Anwendungen kaufen, sowie andere Fragen im Zusammenhang mit Ihrem Kauf von BRP-Produkten)

Diese Informationen können für die folgenden Zwecke verwendet und verarbeitet werden:

- Sicherheit
- Kundensupport für Verkauf und Kundendienst (z. B. Abschluss oder Nachverfolgung Ihres Kaufs oder der Wartung)
- Registrierung und Garantie
- Kommunikation (z. B. Zusendung einer Zufriedenheitsumfrage von BRP)
- Verhaltensbasierte Online-Werbung, Profiling und standortbezogene Dienste (z. B. Angebot eines maßgeschneiderten Erlebnisses)
- Konformität und Streitbeilegung
- Marketing und Werbung
- Unterstützung (z. B. Hilfe bei Lieferproblemen, Bearbeitung von Rücksendungen und anderen Fragen im Zusammenhang mit Ihrem Kauf von BRP-Produkten).

Wir können Ihre personenbezogenen Daten auch verwenden, um aggregierte oder statistische Daten zu generieren, die Sie nicht mehr persönlich identifizieren.

Ihre personenbezogenen Daten können an die folgenden Stellen weitergegeben werden: BRP, BRP-Vertragshändler, Distributoren, Dienstleister, Werbe- und Marktforschungspartner und andere autorisierte Drittparteien.

Wir können Informationen über Sie aus verschiedenen Quellen erhalten, darunter auch von Dritten, wie den Vertragshändlern und Partnern von BRP, mit denen wir Dienstleistungen anbieten oder gemeinsame Marketingaktivitäten durchführen. Wir können auch Informationen über Sie von Social Media-Plattformen wie Facebook und Twitter erhalten, wenn Sie mit uns auf diesen Plattformen interagieren.

Je nach den Umständen können Ihre personenbezogenen Daten auch außerhalb der Region, in der Sie wohnen, übermittelt werden. Ihre personenbezogenen Daten werden nur so lange aufbewahrt, wie es für den Zweck, für den wir sie erhalten haben, erforderlich ist, und gemäß unseren Aufbewahrungsrichtlinien.

Zur Ausübung Ihrer Datenschutzrechte (z. B. Auskunftsrecht, Recht auf Berichtigung), zum Widerruf Ihrer Zustimmung, um aus der Adressliste für Marketingzwecke oder für die Zufriedenheitsumfrage gelöscht zu werden, oder für allgemeine Fragen zum Datenschutz wenden Sie sich bitte an den Datenschutzbeauftragten von BRP unter privacyofficer@brp.com oder per Post an: BRP Legal Service, 726 St-Joseph, Valcourt, Quebec, Kanada, J0E 2L0.

Wenn BRP Ihre personenbezogenen Daten verarbeitet, geschieht dies in Übereinstimmung mit der Datenschutzrichtlinie, die Sie unter <https://www.brp.com/en/privacy-policy.html> oder über den folgenden QR-Code abrufen können.



WENDEN SIE SICH AN UNS

www.brp.com

Asien-Pazifik-Raum

Australien

Level 26
477 Pitt Street
Sydney, NSW 2020

China

上海市徐汇区衡山路10号6号楼301
Rm 301, Building 6,
No.10 Heng Shan Rd,
Shanghai, China

Japan

21F Shinagawa East One Tower
2-16-1 Konan, Minato-ku-ku,
Tokio 108-0075

Neuseeland

Suite 1.6, 2-8 Osborne Street,
Newmarket, Auckland 2013

Europa, Naher Osten und Afrika

Belgien

Oktrooiplein 1
9000 Gent

Tschechische Republik

Stefanikova 43a
Prag 5
150 00

Deutschland

Itterpark 11
40724 Hilden

Finnland

Isoaavantie 7
PL 8040
96101 Rovaniemi

Frankreich

Arteparc Bâtiment B
Route de la côte d'Azur,
13 590 Meyreuil

Norwegen

Ingvald Ystgaardsvei 15
N-7484 Trondheim
Salg, marketing, ettermarked

Schweden

Spinnvägen 15
903 61 Umeå
Schweden 90821

Schweiz

Avenue d'Ouchy 4-6
1006 Lausanne

Lateinamerika

Brasilien

Av. James Clerck Maxwell, 230
Campinas, Sao Paulo
PLZ 13069-380

Mexiko

Av. Ferrocarril 202
Parque Industrial Querétaro
Santo Rosa Jauregui, Querétaro
PLZ 76220

Nordamerika

Kanada

3200A, rue King Ouest,
Suite 300
Sherbrooke (Québec) J1L 1C9

Vereinigte Staaten von Amerika

10101 Science Drive
Sturtevant, Wisconsin
53177

ADRESSÄNDERUNG UND HALTERWECHSEL

Wenn sich Ihre Adresse geändert hat oder wenn Sie der neue Eigentümer des Fahrzeugs sind, benachrichtigen Sie BRP unbedingt darüber durch:

- Benachrichtigung eines Can-Am Vertragshändlers.
- **Nur Nordamerika:** telefonisch unter 1 888 272-9222.
- Einsenden einer der Adressänderungskarten auf den folgenden Seiten an eine der BRP-Adressen, die im Abschnitt *Kontakt* in dieser Bedienungsanleitung aufgeführt sind.

Im Falle eines Eigentümerwechsels fügen Sie bitte einen Beleg bei, dass der frühere Eigentümer mit dem Wechsel einverstanden ist.

Die Benachrichtigung von BRP, auch nach Ablauf der eingeschränkten Garantie, ist sehr wichtig, da dies BRP ermöglicht, den Fahrzeugeigentümer bei Bedarf zu erreichen, zum Beispiel bei Einleitung von Rückrufen aus Sicherheitsgründen. Der Eigentümer ist für die Benachrichtigung von BRP verantwortlich.

DIEBSTAHL: Wenn Ihr persönliches Fahrzeug gestohlen wurde, sollten Sie BRP oder einen Can-Am-Vertragshändler darüber informieren. Wir werden Sie nach Ihrem Namen, Adresse, Telefonnummer, der Fahrzeug-Identifikationsnummer und dem Datum, an dem es gestohlen wurde, fragen.

Diese Seite wurde
absichtlich frei gelassen

Diese Seite wurde
absichtlich frei gelassen

Modellnr. _____

FAHRZEUG-
IDENTIFIZIERUNGSNUMMER (V.I.N.) _____

MOTOR-
IDENTIFIZIERUNGSNUMMER (E.I.N.) _____

Eigentümer: _____

NAME

Nr.

STRASSE

WOHNUNG

STADT

STAAT/PROVINZ

POSTLEITZAHL

Kaufdatum _____

JAHR

MONAT

TAG

Garantie-Ablaufdatum _____

JAHR

MONAT

TAG

Muss vom Vertragshändler zum Zeitpunkt des Verkaufs ausgefüllt werden.

HÄNDLER-WERBEFLÄCHE

⚠️ WARNUNG

LESEN SIE ZUR VERRINGERUNG DES RISIKOS SCHWERER ODER LEBENSGEFÄHRLICHER VERLETZUNGEN

- Lesen Sie diese Bedienungsanleitung und Sicherheitsschilder.
- Sehen Sie das Sicherheitsvideo an.



SEIEN SIE VORBEREITET

- Schnallen Sie sich an und achten Sie darauf, dass Netze und/oder Türen sicher eingerastet sind.
- Tragen Sie einen zugelassenen Helm und zugelassene Schutzkleidung.
- Jeder Fahrer muss in der Lage sein, mit dem Rücken gegen den Sitz zu sitzen, die Füße flach auf dem Boden oder die Fußstützen zu stellen und mit den Händen das Lenkrad und die Haltegriffe zu erreichen. Bleiben Sie vollständig im Fahrzeug.

FAHREN SIE VERANTWORTUNGSVOLL

- Verlieren Sie nicht die Kontrolle über das Fahrzeug und vermeiden Sie Überschläge.
- Vermeiden Sie abrupte Manöver, seitliches Gleiten, Rutschen oder Schlingern und führen Sie keine anderen Tricks durch.
- Vermeiden Sie schnelle Beschleunigung beim Abbiegen, auch wenn das Fahrzeug vorher gestanden hat.
- Verringern Sie vor einer Kurve die Geschwindigkeit.
- Bereiten Sie sich auf Hügel, unwegsames Gelände, Spurrinnen und andere Veränderungen in Zugkraft und Gelände vor.
- Meiden Sie befestigte Flächen.
- Vermeiden Sie das Überqueren eines Abhangs (Fahren über Steigungen).

VORBEREITET UND VERANTWORTUNGSBEWUSST SEIN

- Erlauben Sie kein nachlässiges oder rücksichtsloses Fahren.
- Fahrer muss mindestens 16 Jahre alt sein und einen gültigen Führerschein besitzen.
- Fahren Sie nicht nach der Einnahme von Medikamenten oder dem Genuss von Alkohol.
- Das Fahren auf öffentlichen Straßen ist nicht erlaubt (außer sie dienen als Zufahrtsstraße für Geländefahrzeuge) – wo es zu Kollisionen mit Autos und Lastwagen kommen kann.
- Überschreiten Sie nicht die zulässige Sitzkapazität Ihres Fahrzeugs.

® TM und das BRP-Logo sind Marken der Bombardier Recreational Products Inc. oder ihrer Tochtergesellschaften.

©2022 Bombardier Recreational Products Inc. Alle Rechte vorbehalten.

www.brp.com

SKI-DOO®

LYNX®

SEA-DOO®

EVINRUDE®

CAN-AM®

ROTAX®