

can-am



TRAXTER PRO-SERIEN (T-KATEGORI)

BRUKERHÅND- BOK

Inkluderer informasjon om sikkerhet, kjøretøyet og vedlikehold av det

**N
O
R
W**

⚠ ADVARSEL

Les denne brukerhåndboken grundig. Den inneholder viktig informasjon om sikkerhet.

Minste anbefalte alder for bruker: 16 eller eldre med gyldig førerkort.

Du må minst ha traktorførerkort for å kjøre dette kjøretøyet.

Oppbevar alltid brukerhåndboken sammen med kjøretøyet.

⚠ ADVARSEL

KJØRETØYET KAN VÆRE FARLIG Å BRUKE. En kollisjon eller velt kan skje raskt hvis du ikke tar riktige forholdsregler, selv under standardmanøvre som f.eks. snumanøvre og kjøring i bakker eller over hindringer. For din egen sikkerhet må du forstå og følge alle advarslene i denne håndboken og på dekalene på kjøretøyet. Hvis du ikke tar hensyn til disse advarslene, kan det føre til **ALVORLIG SKADE ELLER DØDSFALL**. Oppbevar alltid brukerhåndboken sammen med kjøretøyet.

⚠ ADVARSEL

Å overse noen av sikkerhetsforanstaltningene og instruksene i denne brukerhåndboken, **SIKKERHETSVIDEOEN** og sikkerhetsdekalene på produktet, kan resultere i alvorlig eller dødelig personskade.

⚠ ADVARSEL

Dette kjøretøyet kan ha høyere ytelse enn andre kjøretøy som du har kjørt tidligere. Ta deg tid til å gjøre deg kjent med det nye kjøretøyet ditt.

TM Varemerker for BRP eller dets tilknyttede selskaper.

Dette er en ikke uttømmende liste over varemerker som tilhører Bombardier Recreational Products Inc. eller dens tilknyttede selskaper:

Can-Am®

D.E.S.S.TM

DPSTTM

ROTAX®

XPS®

Alle rettigheter forbeholdes. Ingen del av denne håndboken skal reproduseres i noen for uten skriftlig forhåndstillatelse fra Bombardier Recreational Products Inc.

©Bombardier Recreational Products Inc. (BRP) 2022

Deutsch	Dieses Handbuch ist möglicherweise in Ihrer Landessprache verfügbar. Bitte wenden Sie sich an Ihren Händler oder besuchen Sie: www.operatorsguides.brp.com
English	This guide may be available in your language. Check with your dealer or go to: www.operatorsguides.brp.com
Español	Es posible que este manual esté disponible en su idioma. Consulte a su distribuidor o visite: www.operatorsguides.brp.com
Français	Ce guide peut être disponible dans votre langue. Vérifier avec votre concessionnaire ou aller à: www.operatorsguides.brp.com
Italiano	Questa guida potrebbe essere disponibile nella propria lingua. Contattare il concessionario o consultare: www.operatorsguides.brp.com
中文	本手册可能有您的语种的翻译版本。请向经销商询问，或者登录 www.operatorsguides.brp.com 查询。
日本語	このガイドは、言語によって翻訳版が用意されています。ディーラーに問い合わせるか、次のアドレスでご確認ください： www.operatorsguides.brp.com
Nederlands	Deze handleiding kan beschikbaar zijn in uw taal. Vraag het aan uw dealer of ga naar: www.operatorsguides.brp.com
Norsk	Denne boken kan finnes tilgjengelig på ditt eget språk. Kontakt din forhandler eller gå til: www.operatorsguides.brp.com
Português	Este manual pode estar disponível em seu idioma. Fale com sua concessionária ou visite o site: www.operatorsguides.brp.com
Русский	Воспользуйтесь руководством на вашем языке. Узнайте о его наличии у дилера или на странице по адресу www.operatorsguides.brp.com
Suomi	Käyttöohjekirja voi olla saatavissa omalla kielelläsi. Tarkista jälleenmyyjältä tai käy osoitteessa: www.operatorsguides.brp.com
Svenska	Denna bok kan finnas tillgänglig på ditt språk. Kontakta din återförsäljare eller gå till: www.operatorsguides.brp.com

Modell som dekkes

Traxter PRO XU HD10

I Canada distribueres og vedlikeholdes produkter av Bombardier Recreational Products Inc. (BRP).

I USA ytes service på og foretas distribusjon av produktene av BRP US Inc.

Innen EØS (som består av medlemsstater i EU pluss Storbritannia, Norge, Island og Liechtenstein), samveldet av uavhengige stater (inklusive Ukraina og Turkmenistan) og Tyrkia blir produktene distribuert og får service av BRP European Distribution S.A. Og andre tilknyttede selskaper og datterselskaper av BRP.

For alle andre land distribueres og vedlikeholdes produkter av Bombardier Recreational Products Inc. (BRP) og deres partnere.

INNHOOLD

GENERELL INFORMASJON

GENERELL INFORMASJON	10
Hva du må vite før du kjører	10
Sikkerhetsmeldinger	10
Om denne brukerhåndboken	10

SIKKERHETSINFORMASJON

GENERELLE FORHOLDSREGLER	14
Unngå karbonmonoksidforgiftning	14
Unngå bensinbranner og andre farer	14
Unngå brannskader fra varme deler	14
Tilbehør og modifikasjoner	14
SIKKER BRUK – ANSVAR	16
Eier – opptre ansvarlig	16
Fører – Ha nødvendige kunnskaper, og opptre ansvarlig	16
Kjøre forsiktig	17
Personsikkerhetssystem	18
Terrangforhold	18
KONTROLL FØR KJØRING	19
Liste over kontroller for kjøring	19
KLARGJØRING FOR KJØRING	22
Før du kjører	22
Kjøreklær	22
UNNGÅ UHELL	25
Unngå velt	25
Unngå kollisjoner	26
KJØRE KJØRETØYET	27
Treningsøvelser	27
Bruk i terrenget	28
Generelle kjøreteknikker	28
KJØRE MED LAST OG UTFØRE ARBEID	34
Arbeide med kjøretøyet	34
Last	34
Slepe last	37
Kjøring med tilhenger	38
VIKTIGE DEKALER PÅ PRODUKTET	39
Sikkerhetspiktogram	40
Støpt sikkerhetspiktogram	52

INFORMASJON OM KJØRETØYET

VIKTIGSTE BETJENING	54
Ratt	55
Gasspedal	55
Bremsepedal	55
Girspak	55
ANDRE KONTROLLER	57
Tenningsbryter og nøkler	58
Flerfunksjonsspake	59

Tohjuls/firehjuls-bryter.....	60
Bakre differensialsperrbryter.....	60
Tastatur.....	60
Hill Descent Control.....	61
Varselblinklys-bryter.....	61
UTSTYR.....	62
Justerbart styre.....	62
Mekanisme for å låse bremsen.....	62
Koppholdere.....	63
12-volts strømuttak.....	63
Sidespeil.....	63
Passasjerhåndtak.....	64
Oppbevaringsrom.....	64
Verktøysett.....	65
Fotstøtter.....	65
Sidenett.....	65
Skuldervern.....	66
Sikkerhetsbelter.....	66
Førersete.....	67
Passasjerseater.....	67
Lokk for drivstofftank.....	68
Lasteboks.....	68
Lasteboks vipning.....	69
Bakluke.....	69
7,6" DIGITALT DISPLAY (TASTATUR).....	71
Grunnfunksjoner.....	71
Innstillinger.....	73
KJØREHJELPTEKNOLOGIER.....	75
ABS (antiblokkeringsystem).....	75
FTC (Front momentstyring).....	75
RTC (bakre momentstyring).....	75
DTC (Drag momentstyring).....	75
(HHC) Bakkestartkontroll.....	75
HDC (Hill Descent Control).....	75
TCS (Traction Control System) (hvis utstyrt).....	75
DRIVSTOFF.....	76
Krav til drivstoff.....	76
Fylling av drivstoff.....	76
INNKJØRINGSPERIODE.....	78
Kjøring under innkjøringsperioden.....	78
GRUNNLEGGENDE PROSEDYRER.....	79
Starte motoren.....	79
Bruke girspaken.....	79
Valg av riktig område (Lav eller Høy).....	79
Stoppe motoren og parkere kjøretøyet.....	80
Tips for maksimering av drivreimens holdbarhet.....	80
SPESIELLE PROSEDYRER.....	81
Rå motor.....	81
Tiltak hvis du har mistanke om at det har kommet vann i CVT-enheten.....	81
Tiltak hvis batteriet tappes for strøm.....	81
Tiltak hvis kjøretøyet velter.....	81
Tiltak hvis kjøretøyet kommer under vann.....	82

JUSTER KJØRETØYET DITT	83
Retningslinjer for justering av fjæringen	83
Oppheng fabrikkinstillinger	83
Justering av fjæring	83
DPS-funksjon	84
TRANSPORT AV KJØRETØYET	85
Bruke kjøretøyets egen kraft til å klatre opp på transportutstyr	86
Bruke en vinsj for å trekke kjøretøy opp på transportutstyr	87
Sikre kjøretøyet for transport	87
Hvordan få kjøretøy av tilhenger	88
LØFTE OG STØTTE OPP KJØRETØYET	89
Fronten på kjøretøyet	89
Bak på kjøretøyet	89

VEDLIKEHOLD

VEDLIKEHOLDSPLAN	92
EPA-forskrifter – kjøretøy i Canada og USA	92
Veiledning for vedlikehold av luftfilter	92
Bruk med hard belastning	93
Bruk i dyp gjørme / vann	93
Vedlikeholdsplan	94
Dokumentasjon av vedlikehold	102
VEDLIKEHOLDPROSEDYRER	108
Motorluftfilter	108
CVT-luftfilter	109
Motorolje	110
Oljefilter	112
Radiator	113
Kjølevæske	114
Eksossystem	116
Girkasse	117
Differensial foran	119
CVT-deksel	120
Drivreim	121
Drivreimskive og dreven reimskive	122
Tennplugg	122
Batteri	123
Sikringer og smeltekontakter	124
Lys	126
Drivakselmansjett og -beskyttelse	128
Hjullager	128
Hjul og dekk	129
Boggie	130
Bremser	131
Sikkerhetsbelter	132
Dører	132
Bur	132
STELL AV KJØRETØYET	134
Rengjøring og beskyttelse	134

OPPBEVARING OG KLARGJØRING FØR SESONGSTART	135
--------------------------------------------------	-----

TEKNISK INFORMASJON

IDENTIFIKASJON AV KJØRETØYET	138
Kjøretøyets identifikasjonsnummer	138
Motorens identifikasjonsnummer (EIN)	139
Samsvarsdekal	139
Dekal med tekniske informasjon	140
STØYUTSLIPP OG VIBRASJONSVERDIER	142
EAC-SAMSVARSERKLÆRING	143

TEKNISKE SPESIFIKASJONER

TEKNISKE SPESIFIKASJONER	146
--------------------------------	-----

FEILSØKING

RETNINGSLINJER FOR FEILSØKING	154
AUDIOSYSTEM – FEILSØKING	158
Enheten slås ikke på	158
System kan ikke slås på	158
Forsterkeren slås ikke på	158
Lyd spilles ikke	158
Ingen lyd eller lav lyd fra en spesifikk sone eller alle soner	158
Høyttalerne fungerer ikke som de skal	159
Volumknotten har funksjonsfeil	159
MELDINGER PÅ DIGITALT DISPLAY	160

GARANTI

BRPS BEGRENSEDE GARANTI I USA OG CANADA: 2023 CAN-AM® SSV	162
GARANTI RELATERT TIL US EPA-UTSLIPP	165
Utslippsrelatert garantiperiode	165
Komponenter som dekkes	166
Begrenset bruk	166
GARANTIERKLÆRING FOR UTSLIPPSKONTROLL I CALIFORNIA	168
Dine rettigheter og plikter i henhold til garantien	169
Terrengkjøretøyets garantidekning fra produsent	169
Eierens garantiansvar	170

BRPS INTERNASJONALE BEGRENSEDE GARANTI: 2023 CAN-AM®	
SSV	171
BRPS BEGRENSEDE GARANTI FOR EØS, SAMVELDET AV UAVHENGIGE STATER OG TYRKIA: 2023 CAN-AM® SSV	175

KUNDEINFORMASJON

INFORMASJON OM DATAVERN	182
KONTAKT OSS	184
Asia og Stillehavsområdet	184
Europa, Midtøsten og Afrika	184
Latin-Amerika	184
Nord-Amerika	184
ADRESSEENDRING / SKIFTE AV EIER	185

Denne siden er blank med
hensikt

GENERELL INFORMASJON

GENERELL INFORMASJON

Gratulerer med kjøpet av en ny Can-Am® SSV. Det dekkes av en BRP begrenset garanti og et nettverk av autoriserte Can-Am Off-road-forhandlere som er klare til å tilby deler, tilbehør eller service du måtte ha behov for.

Ved levering ble du informert om hva garantien dekker, og du signerte listen med kontrollpunkter før levering for å sikre at du var fornøyd med klargjøringen av det nye kjøretøyet.

Forhandleren din jobber for at du skal bli fornøyd. Hvis du trenger mer informasjon, ber vi deg kontakte forhandleren.

Hva du må vite før du kjører

Les denne brukerhåndboken før du bruker kjøretøyet, for å lære hvordan du kan redusere risikoen for at du selv og personer i nærheten blir skadet.

Du må også lese alle sikkerhetsdekalene på kjøretøyet og se *sikkerhetsvideoen* på:

https://can-am.brp.com/off_road/safety

Eller bruk følgende QR-kode.

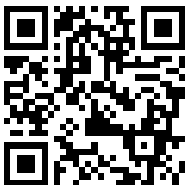

Dette kjøretøyet er bare beregnet på kjøring i terrenget. Det er i første rekke beregnet på fritidsbruk, men det kan også brukes til nyttekjøring.

Dersom du ikke følger disse advarslelene kan det resultere i **ALVORLIG PERSONSKADE ELLER DØD**.

Sikkerhetsmeldinger

Typen sikkerhetsmeldinger, hvordan de ser ut og hvordan de brukes i denne veiledningen forklares som følger:

Varselsymbolet  indikerer fare for skade.

ADVARSEL

Tegn på en potensiell fare som, hvis den ignoreres, kan resultere i alvorlig eller dødelig personskade.

FORSIKTIG

Indikerer en farlig situasjon som vil resultere i mindre eller moderat personskade hvis den ikke unngås.

MERKNAD

Indikerer en instruksjon som, hvis den ikke følges, kan føre til alvorlig skade på kjøretøyets komponenter eller annet materiell.

Om denne brukerhåndboken

Denne brukerhåndboken har blitt utarbeidet med tanke på å gjøre eieren/føreren av det nye kjøretøyet kjent med dets ulike anordninger for betjening og instruksjoner for vedlikehold og sikker bruk. Den er uunnværlig for riktig bruk av produktet.

Oppbevar brukerhåndboken på kjøretøyet slik at du kan slå opp i den i forbindelse med vedlikehold og feilsøking og til instruksjon av andre.

Merk at denne guiden er tilgjengelig på flere språk. Hvis det finnes forskjeller, skal den engelske versjonen gjelde.

Hvis du vil vise og/eller skrive ut en ekstra kopi av brukerhåndboken, kan du gå til følgende webområde:

www.operatorsguides.brp.com

Informasjonen i dette dokument er riktig ved tidspunktet for publisering. BRPs politikk er imidlertid å kontinuerlig forbedre sine produkter uten med dette å forplikte seg selv til å montere dem i tidligere produserte produkter. På grunn av sene endringer kan det oppstå noen forskjeller mellom det produserte produktet og beskrivelser og/eller spesifikasjoner i denne håndboken. BRP forbeholder seg retten til når som helst å avbryte eller endre spesifikasjoner, konstruksjon, funksjoner, modeller eller utstyr uten å påta seg noen forpliktelser.

Brukerhåndboken skal følge med kjøretøyet når det selges.

Denne siden er blank med
hensikt

SIKKERHETSINFORMASJON

GENERELLE FORHOLDSREGLER

Unngå karbonmonoksidforgiftning

All motoreksos inneholder karbonmonoksid, som er en dødelig gass. Å puste inn karbonmonoksid kan forårsake hodepine, svimmelhet, søvnløshet, kvalme, forvirring og til slutt død.

Karbonmonoksid er en fargeløs, luktfri, smakløs gass som kan være tilstede selv om du ikke ser eller lukter noen motoreksos. Dødelige nivåer av karbonmonoksid kan nås raskt, og du kan raskt bli overmannet og ikke klare å redde deg selv. Dødelige nivåer av karbonmonoksid kan også henge ved i timer eller dager i lukkede eller dårlig ventilerte områder. Hvis du opplever noen symptomer for karbonmonoksidforgiftning, forlat området umiddelbart, få frisk luft og medisinsk behandling.

For å unngå alvorlig skade eller død fra karbonmonoksid:

- Kjør aldri motoren i dårlig ventilerte eller delvis lukkede områder som garasje, parkeringskjeller eller låve. Selv om du prøver å luften ut motoreksos med vifter eller åpne vinduer og dører, kan karbonmonoksid raskt nå farlige nivåer.
- Kjør aldri motoren utendørs hvor motoreksosen kan trekkes inn i en bygning gjennom åpninger som vinduer og dører.

Unngå bensinbranner og andre farer

Bensin er ekstremt brennbart og svært eksplosivt. Drivstoffdamp kan spres og antennes av en gnist eller flamme mange meter unna motoren. For å redusere risikoen for brann eller eksplosjon, følg disse instruksjonene:

- Bruk bare godkjente bensinkanner til oppbevaring av drivstoff.
- Fyll aldri bensin på bensinkannen mens den er i lasterommet eller på kjøretøyet – statisk elektrisitet kan avgi gnister som kan antenne bensinen.
- Følg nøye instruksjonene gitt under *Fylling av drivstoff*.
- Ikke start eller bruk motoren hvis tankklokken ikke er riktig på plass.

Bensin er giftig og kan føre til personskade eller dødsfall.

- Sug aldri opp bensin med munnen.
- Hvis du svelger bensin, får bensin i øynene eller inhalerer bensingass, må du øyeblikkelig kontakte lege.

Hvis du får bensinsøl på deg, vask deg med såpe og vann og bytt klærne dine.

Unngå brannskader fra varme deler

Visse deler, f.eks. bremserotorer og komponenter i eksosanlegget, blir varme under bruk. Unngå kontakt med disse delene under og rett etter bruk for å unngå brannskader.

Tilbehør og modifikasjoner

Alle modifikasjoner eller tillegg av BRP-godkjent tilbehør kan påvirke kjøretøyets manøvreringsegenskaper. Det er viktig å ta seg tid til å gjøre seg kjent med kjøretøyet etter at modifikasjonene er gjort for å forstå hvordan du tilpasser din kjøreadferd tilsvarende.

Unngå installasjon av utstyr som ikke er spesifikt godkjent av BRP for det aktuelle kjøretøyet og unngå uautorisert modifisering. Disse modifikasjonene og

angjeldende utstyr er ikke testet av BRP og kan medføre skaderisiko. For eksempel kan de:

- Forårsake tapt kontroll og gi økt risiko for ulykke
- Forårsake overoppheting eller kortslutning som øker risikoen for brann eller brannskader
- Påvirke kjøretøyets beskyttelsesegenskaper.

Kjøretøyet kan også bli ugyldig for bruk.

Som eksempel kan nevnes at installasjon av ytterligere en GPS eller mobiltelefon kan påvirke kjøretøyets kjøreegenskaper og øke risikoen for å miste kontrollen.

Spør din autoriserte BRP-forhandler for passende, tilgjengelig tilbehør for ditt kjøretøy.

SIKKER BRUK – ANSVAR

Dette er terrengkjøretøy med høy ytelse. Førere må vise ansvar og være forsiktig for å unngå velt, kollisjoner eller andre uhell. Selv om kjøretøyet har en rekke sikkerhetsfunksjoner (som beskyttende struktur, sikkerhetsbelter, sidenett og dører) og du bruker verneutstyr (som hjelm), er det alltid en fare for personskade og dødsfall i slike ulykker. Reduser faren for alvorlig personskade og dødsfall ved å følge retningslinjene i denne delen.

Eier – opptre ansvarlig

Les denne brukerhåndboken og se *Sikkerhetsvideoen*. Se linken i begynnelsen av brukerhåndboken.

Inspiser og bekreft at kjøretøyet er i trygg kjøretilstand for du bruker det. Følg alltid vedlikeholdsplanen som beskrives i denne brukerhåndboken.

La aldri andre kjøre kjøretøyet med mindre de kan vise ansvar og du kan stole på at de behersker kjøretøyer med slik høy ytelse. Vurder om du må veilede og overvåke nye eller unge førere og sette regler og grenser (f.eks. om de kan kjøre med passasjerer, hva de får lov til å gjøre med kjøretøyet og hvor de kan kjøre) for andre som bruker kjøretøyet.

Hvis utstyrt med valgfrie D.E.S.S.-nøkler, velges den passende nøkkelen (se *Tenningsbryter og nøkler*) basert på operatørens erfaring, kjøretøyets bruk og miljøet.

Diskuter sikkerhetsinformasjonen med de som skal bruke kjøretøyet. Forsikre deg om at alle førere og passasjerer tilfredsstillt kvalifikasjonene nedenfor og godtar å følge sikkerhetsinformasjonen. Hjelp andre brukere med å bli kjent med kjøretøyet.

Vi anbefaler at kjøretøyet gis en årlig sikkerhetsinspeksjon. Kontakt en autorisert BRP-forhandler for mer informasjon. Selv om det ikke kreves, anbefales det at en autorisert BRP-forhandler utfører forberedelser til forsesongen på kjøretøyet. Hver gang du oppsøker en autorisert BRP-forhandler kan forhandleren sjekke om kjøretøyet ditt er berørt av eventuelle sikkerhetskampanjer. Vi anbefaler også på det sterkeste at du oppsøker din lokale autoriserte BRP-forhandler så snart som mulig hvis du blir oppmerksom på eventuelle sikkerhetsrelaterte kampanjer.

Besøk en autorisert BRP-forhandler med tanke på tilgjengelig tilbehør du måtte behøve.

Fører – Ha nødvendige kunnskaper, og opptre ansvarlig

Les denne brukerhåndboken og se *sikkerhetsvideoen*. Se linken i begynnelsen av brukerhåndboken.

Gjør deg godt kjent med betjeningsorganene og med generell bruk av kjøretøyet

Delta på opplæringskurs dersom dette tilbys (ta kontakt med en autorisert Can-Am-forhandler for å finne ut om tilgjengelige opplæringskurs eller gå til <http://www.rohva.org/>), og utfør øvelsesoppgavene i avsnittet *Øvelsesoppgaver*. Øv deg i å kjøre på et passende sted som er fritt fra farer, og bli kjent med virkningen av hver styrekontroll. Kjør med lav hastighet. Ved høyere hastigheter kreves større erfaring, kunnskap og egne kjøreforhold.

Du må være minst 16 år.

Du må være høy nok til å være riktig plassert: inntil seteryggen med setebeltet festet mens du holder i rattet med begge hender, og fortsatt være i stand til å nå fullt slag av bremse-og gasspedaler med høyre fot og til å sette hele venstre fot ned på fotbrettet.

Ha sertifikat i henhold til lokale lover.

Ikke bruk kjøretøyet hvis du har brukt narkotika, medikamenter eller alkohol eller hvis du føler deg trøtt eller uvel. Disse reduserer reaksjonstiden og påvirker bedømmelsen.

Kjøre med passasjerer

Du må kun kjøre med maksimalt to (2) passasjerer. Passasjerene må sitte godt på plass i førerhuset.

Passasjerene må være høye nok til å alltid være riktig plassert: inntil seteryggen med setebeltet festet mens han eller hun holder begge håndtakene, og med føtene godt plantet – høyre fot på fotbrettet og den venstre foten på gulvet, og den sentrale passasjereren med begge føtter godt plantet på gulvet.

Ta aldri med passasjerer som har brukt narkotika, medikamenter eller alkohol eller er trøtte eller uvel. Disse reduserer reaksjonstiden og påvirker bedømmelsen.

Be passasjerene om å lese kjøretøyets sikkerhetsdekaleringer.

Ta aldri med passasjerer hvis du tror at deres ferdigheter eller bedømmelse ikke er gode nok til at han/hun kan konsentrere seg om terrengforholdene og tilpasse seg disse. På SSVer må passasjereren også hele tiden være oppmerksom på terrenget foran seg og være i stand til å ta i mot støtet fra dumper.

Kjøre forsiktig

- Dette kjøretøyet oppfører seg annerledes enn andre kjøretøy. En kollisjon eller velt kan skje raskt under brå manøvrer som å svinge skarpt, akselerere eller bremse ned og kjøre i bakker eller over hindringer, hvis du ikke følger nødvendige forholdsregler.
- Kjør aldri med for stor hastighet. Kjør alltid i en hastighet som er tilpasset terrenget, sikten, kjøreforholdene og erfaringen din.
- Forsøk aldri å hoppe, skli sidelengs, spinne rundt på stedet eller utføre andre stunt.
- Ikke foreta raske akselerasjoner eller nedbremsinger mens du svinger skarpt. Dette kan føre til velt.
- Ikke prøv å skrense eller skli. Hvis kjøretøyet begynner å skrense eller skli, må du alltid styre i motsatt retning av skrensen eller skliingen. Kjør langsomt på meget glatte underlag, som for eksempel is, og vær ekstra forsiktig slik at du ikke mister kontrollen når du får sleng.
- Bekreft alltid at det ikke finnes hindringer eller mennesker bak kjøretøyet når du rygger. Ta hensyn til blindsoner. Når du ser at det er sikkert å rygge, rygger du langsomt.
- Overskrid aldri den angitte lastekapasiteten for dette kjøretøyet. Lasten må være skikkelig sikret. Reduser hastigheten, beregn større stopplengde, og følg andre instruksjoner under *Flytte last og utføre arbeid*.
- Husk at kjøretøyet er tungt! Bare vekten alene kan føre til at du blir sittende fast hvis det velter.

Personsikkerhetssystem

- Dette kjøretøyet er utformet for kjøring med én (1) fører og to (2) passasjerer som alle bruker riktig verneutstyr (se *kjøreklær- og utstyr* i dette avsnittet).
- Dører eller sidenett må være låst og sikkerhetsbeltene festet til enhver tid når kjøretøyet er i bevegelse.

Terrengforhold

- Dette kjøretøyet er ikke laget for kjøring på asfalterte overflater. Hvis du må kjøre på slike overflater en liten stund, må du unngå brå bevegelser med ratet, gass- og bremsepedalene.
- Kjør alltid langsomt, og vær ekstra forsiktig ved kjøring i ukjent terreng. Vær alltid oppmerksom på endring av terrengforholdene når du opererer dette kjøretøyet. Ta deg tid til å finne ut hvordan kjøretøyet oppfører seg under ulike forhold.
- Kjør ikke på svært ujevnt, glatt eller løst underlag før du har fått opplæring i og har tilegnet deg de ferdighetene som kreves for å beherske kjøretøyet i slikt terreng. Vær alltid ekstra forsiktig i slikt terreng.
- Kjør aldri i bakker som er for bratte for kjøretøyet eller for dine ferdigheter. Øv deg i slake hellinger.
- Følg alltid riktige prosedyrer for klatring eller nedkjøring i bakker som er beskrevet i *Bruk av kjøretøyet ditt*. Undersøk terrenget nøye før du kjører opp eller ned bakker. Kjør aldri i opp eller ned bakker med for glatt eller løst underlag. Kjør aldri over bakketopper i høy hastighet.
- Forsøk aldri å kjøre opp eller ned bratte bakker når du kjører med tilhenger.
- Kontroller alltid om det finnes hindringer før du kjører i et ukjent område. Følg alltid riktige prosedyrer for kjøring over hindringer som er beskrevet i *Bruk av kjøretøyet ditt*.
- Bruk aldri dette kjøretøyet i raskt rennende vann eller i vann dypere enn angitt i *Bruk av kjøretøyet ditt*. Husk at våte bremses kan føre til redusert bremseskraft. Teste bremsene når du forlater vannet. Brems om nødvendig flere ganger slik at friksjonsvarmen tørker bremsene.
- Parker alltid kjøretøyet riktig i det flateste terrenget i nærheten. Sett girspaken på PARK, stopp motoren og ta ut nøkkelen før du forlater kjøretøyet.
- Hvis parkering i en skråning ikke kan unngås, anbefales det å plassere en stor stein eller en lignende gjenstand bak et hjul for hindre bevegelser.
- Du må aldri anta at kjøretøyet kan kjøres sikkert overalt. Plutselige terrengendringer grunnet hull, fordypninger, voller, mykere eller hardere "grunn" eller andre uregelmessigheter kan føre til at kjøretøyet tipper over eller blir ustabil. Unngå dette ved å senke farten og alltid følge med på terrenget foran deg. Hvis kjøretøyet begynner å helle mye eller å velte, er det beste rådet å umiddelbart svinge i samme retning som velten. Prøv aldri å stoppe en velt med armene eller føttene. Du må holde alle kroppsdeler på innsiden av rammen eller ROPS-rammen (veltebøyle for å beskytte passasjerer hvis kjøretøyet ruller over).

KONTROLL FØR KJØRING

Inspiser og bekreft at kjøretøyet er i trygg kjøretilstand for du bruker det.

Følg alltid vedlikeholdsplanen som beskrives i denne brukerhåndboken.

ADVARSEL

Utfør en kontroll før start hver gang du skal kjøre, for å oppdage eventuelle potensielle problemer som kan oppstå under kjøring. Kontrollen før kjøring kan hjelpe deg å følge med på og oppdage slitasje og forringelse på komponenter før de fører til problemer. Korrigjer eventuelle problemer du oppdager, for å redusere risikoen for motorstopp eller ulykke.

Du må alltid utføre kontrollene i listen over inspeksjoner før kjøring nedenfor hver gang kjøretøyet brukes.

Du finner detaljer under *Vedlikeholdsprosedyrer*.

Liste over kontroller for kjøring

Kontroller før du starter motoren (nøkkel i AV)

Elementer som skal undersøkes	Inspeksjon som skal utføres	✓
Motorolje	Kontroller motoroljenivået.	
Kjølevæske	Kontroller kjølevæskens nivå.	
Bremsevæske	Kontroller bremsevæsknivået.	
Motorluftfilter	Inspisere motorens luftfilter, rengjør eller skift ut om nødvendig (inspiser oftere når man kjører i støvete forhold).	
Mekanisme for å holde bremsen (utstyrsavhengig)	Trekk til bremsen og kontroller at den virker på korrekt måte.	
Radiator	Kontroller om radiatoren er ren.	
Frontgrill	Kontrollerer om frontgrillen er ren.	
Eksossystem	Rengjør området rundt eksossystemet hvis det ikke allerede er rengjort, spesielt hvis kjøretøyet sist ble brukt i områder med sump, myr, høy eller løv.	
Drivakselmansjetter	Kontroller tilstanden til drivakselmansjetter og -beskyttelser.	
Dekk	Kontroller dekktrykk og dekkenes tilstand. Se dekalen <i>Dekktrykk</i> og juster i henhold til lasten.	
Felger	Kontroller om det er skader på dekkene og unormal dødgang på hjulene. Kontroller at hjulmutrene er	

Elementer som skal undersøkes	Inspeksjon som skal utføres	✓
	tiltrukket. Se <i>Hjul og dekk</i> i <i>Vedlikeholdsprosedyrer</i> for dreiemoment.	
Last og belastning	Last: Ta hensyn til lastekapasiteten hvis du transporterer last. Se <i>Last i lasterommet</i> . Sørg for at lasten er skikkelig festet til lasteboksen bak. Lastekapasitet: Sørg for at den totale lasten på kjøretøyet (inkludert fører, passasjerer, belastning på tilhengerfeste og tillagt tilbehør) ikke overstiger spesifikasjonene. Se <i>Kjøre med last</i> .	
Lasterom bak	Kontroller at lasterommet og bakluken er lukket ordentlig.	
Tilhengerfeste	Hvis du trekker en tilhenger eller annet utstyr: <ul style="list-style-type: none"> – Kontroller tilstanden til tilhengerfeste og -kule. – Overhold kapasiteten til tilhengerfestet som anvist på etiketten på tilhengerfestet eller se <i>Tekniske spesifikasjoner</i>. – Kontroller at tilhengeren er skikkelig festet. 	
Chassis og oppheng	Sjekk under kjøretøyet for smuss på chassiset eller støtdemperkomponentene (øvre og nedre armer, hjul, støtdemper, fjærer) og rengjør dem grundig.	

Kontroller før du starter motoren (nøkkel i PÅ)

Elementer som skal undersøkes	Inspeksjon som skal utføres	✓
Instrument	Kontroller at indikatorlampene på måleren virker (i løpet av de første sekundene etter at nøkkelen settes til PÅ).	
	Se etter om det er meldinger på måleren.	
Lys	Kontroller at hovedlyktene og baklyktene virker som de skal og at de er rene.	
	Kontroller at nær- og fjernlyset virker som det skal.	
	Kontroller at bremselysene virker.	
Gasspedal	Trykk på gasspedalen noen ganger for å kontrollere at den beveger seg fritt og går tilbake til hvilestilling når den slippes.	

Elementer som skal undersøkes	Inspeksjon som skal utføres	✓
Bremsepedal	Trykk ned bremsepedalen, og kjenn etter at det er fast motstand og at den går helt tilbake til utgangsstillingen når du slipper den.	
Drivstoffnivå	Kontroller drivstoffnivået.	
Seter, sidenett og sikkerhetsbelter	Kontroller at setene er skikkelig låst på plass.	
	Kontroller om det er skader på sidenettene. Skift ut nettene dersom det påvises skader. Fest begge sidenett og sjekk at de sitter godt fast. Bruk justeringsstroppen for å stramme nettet etter behov.	
	Kontroller at sikkerhetsbeltene ikke er ødelagte. Fest sikkerhetsbeltene og kontroller at de sitter godt.	
Speil	Juster speil slik du vil ha dem.	
Horn	Kontroller at hornet fungerer.	

Kontroller som skal gjøres etter at motoren er startet

Elementer som skal undersøkes	Inspeksjon som skal utføres	✓
Styring	Kontroller at styringen fungerer uten hindringer ved å bevege rattet fra side til side.	
Tenningsbryter	Vri tenningsbryteren til AV for å kontrollere om motoren vil slå seg av. Start motoren igjen.	
Girspak	Kontroll at girspaken virker (P, R, N, H og L).	
Bryter for tohjuls/ firehjuls drift	Kontroller funksjonen til bryteren for tohjuls/firehjuls drift.	
Bremser	Kjør sakte fremover noen meter, og bruk bremsene. Bremsepedalen må føles fast når den brukes. Pedalen må gå tilbake til hvileposisjon når den slippes. Bremsene må reagere skikkelig på førerens innspill.	
vinsj (hvis montert)	Kontroller virkemåten til vinsjen.	

KLARGJØRING FOR KJØRING

Før du kjører

Utfør kontroll før kjøring for å forsikre deg om at kjøretøyet er i god driftstilstand. Se *Kontroll før kjøring*.

Føreren og passasjerene må:

- Sitte riktig på plass.
- Lås nett eller dører.
- Fest sikkerhetsbeltet.
- Bruke egnede kjøreklær og -utstyr. Se *Kjøreutstyr*.

Kjøreklær

Det er viktig at føreren og passasjerene alltid har på seg riktig klær og påkledning, inkludert:

- En godkjent hjelm
- Øyevern
- Støvler eller fjellsko
- Hansker
- Langermet skjorte eller jakke
- lange bukser

Avhengig av forholdene kan også beskyttelsesbriller som ikke dugger, være nødvendig.

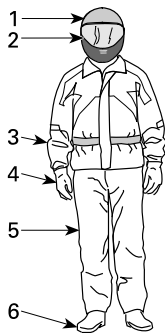

KJØREKLÆR

1. Godkjent hjelm
2. Øye- og ansiktsbeskyttelse
3. Langermet skjorte eller jakke
4. Hansker
5. Lange bukser
6. Støvler (som dekker ankelen)

Ta hensyn til værforholdene når du velger bekledning. Få best mulig komfort og unngå frostskafer om vinteren ved å kle deg for det kaldeste været du kan vente deg. Termoundertøy rett på huden gir også god isolasjon.

Bruk aldri løstsittende klær som kan vikle seg fast i kjøretøyet eller i greiner og busker.

Hjelmer og øyevern

Hjelmer beskytter hodet og hjernen mot skader. Selv med kjøretøyets bur og sidenett kan gjenstander komme inn i førerhuset og slå hodet, eller hodet kan slå i buret eller gjenstander på utsiden av kjøretøyet. Selv den beste hjelmen er ingen garanti for å unngå personskade, men statistikken viser at hjelmbruk reduserer faren for hjerneskada betydelig. Så vær på den sikre siden og bruk bestandig en hjelm når du kjører.

Velge en hjelm

Hjelmer må tilfredsstillende de vedtatte standardene i landet eller området du befinner deg i, og må være riktig tilpasset.

En hjelm med ansiktsbeskyttelse er det beste valget fordi den beskytter mot støt forfra. Den kan også beskytte mot partikler, steiner, insekter, været og så videre.

En åpen hjelm uten ansiktsbeskyttelse gir ikke samme beskyttelse av ansiktet og haken. Hvis du bruker en åpen hjelm, bør du bruke et festbart ansiktsvern og/eller vernebriller. Vanlige briller eller solbriller gir ikke tilstrekkelig øyebeskyttelse for de som kjører. De kan knuses eller falle av, og de lar vind og luftbårne partikler komme inn i øynene.

Ved kjøring under vinterforhold bør en strømpelignende lue, finlandshette eller ansiktsmaske også brukes.

Bruk farget ansiktsvern eller briller bare i dagslys. Ikke bruk dem om natten eller under dårlige lysforhold. Ikke bruk dem hvis de reduserer din evne til å skille farger.

Andre kjøreklær

Fottøy

Bruk bestandig fottøy som dekker tærne. Solide støvler som dekker ankelen, med sklisikre såler gir bedre beskyttelse og lar deg plassere føttene riktig på fotstøtten.

Unngå lange skolisser som kan vikles inn i gass- eller bremsepedalen.

Under vinterforhold er støvler med gummisåler og overdel av nylon eller lær og med uttakbare innlegg av filt best egnet.

Unngå gummistøvler. Gummistøvler kan sette eller henge seg fast bak eller mellom pedalene og påvirke bruk av bremse- og gasspedalen.

Hansker

Fullfingrede hansker beskytter hendene mot vind, sol, varme, kulde og flygende gjenstander. Ettersittende hansker som sitter godt på hendene, gir bedre grep på rattet og reduserer tretthet i hendene. Solide, forsterkede motorsykel- eller ATV-hansker hjelper til å beskytte hendene bedre hvis det skjer uhell eller en velt. Hvis hanskene er for klumpete kan det være vanskelig å betjene kontrollene.

Under vinterforhold bør hendene beskyttes med snøscooterhansker som har tilstrekkelig isolasjon og samtidig gir mulighet til å bevege tommelfingrene og andre fingrer slik at kontrollene kan betjenes.

Jakker, bukser og kjøredresser

Bruk jakke eller langermet skjorte og lange bukser, eller kjøredress. Kvalitetsbeskyttelsesutstyr for ATVer vil være komfortable og hjelpe deg å unngå å bli distraheret av ulike elementer i miljøet. Hvis du utsettes for et kræsj, kan verneklær med god kvalitet i kraftige materialer forhindre eller redusere personskaade.

Ved kjøring i kaldt vær må du beskytte deg selv mot hypotermi. Hypotermi, en tilstand med lav kroppstemperatur, kan føre til redusert konsentrasjon, treg reaksjon og manglende evne til jevne og presise bevegelser. I kjølig vær er riktige verneklær som en vindtett jakke og isolerte lag med klær helt essensielt. Selv under kjøring ved moderate temperaturer kan du føle deg meget kald på grunn av vinden.

Verneklær som passer for kjøring i kaldt vær kan være for varme når du stopper. Kle deg lagvis slik at klærne kan fjernes når du ønsker det. Bruk et vindtett ytre lag over verneklærne for å hindre kald luft i å nå inn til huden.

Regnklær

Hvis du må kjøre i vått vær, anbefales det å bruke en regndress eller en vanntett kjøredress. På lange turer er det en god ide å ta med seg regnklær. En tørr fører vil ha det mer komfortabelt og være mer oppmerksom.

Hørselsvern

Eksposering av vind og motorstøy over lang tid kan føre til permanent tap av hørsel. Hørselsvern som øreplugger som brukes som de skal kan bidra til å forhindre hørseltap. Kontroller lokale lover før du bruker hørselsvern.

UNNGÅ UHELL

Unngå velt

SSVer oppfører seg annerledes enn andre kjøretøy. SSVer er utformet for å takle terrengkjøring (for eksempel ved utformingen av akselavstand, sporbredde, bakkeklaring, fjæring, drivverk og dekk), og på grunn av det kan den velte i situasjoner der kjøretøy som er utformet primært for bruk på fast dekke eller jevnt terreng, ikke gjør det.

En velt eller annet uhell kan skje raskt ved brå manøvrer som skarp svinging eller rask akselerasjon eller nedbremsing ved svinging, eller ved kjøring i bakker eller over hindringer. Brå manøvreringer eller aggressiv kjøring kan føre til velt eller tap av kontroll også i flate, åpne områder. Hvis kjøretøyet ruller over, kan kroppsdelenene (som armer, bein eller hode) som befinner seg utenfor førerhuset bli klemt eller sette seg fast av rammen eller veltebøylen, eller andre deler av kjøretøyet. Du kan også bli skadet av støt mot bakken, cockpiten eller andre gjenstander.

Slik reduserer du faren for å velte:

- Vær forsiktig i svinger.
 - Ikke vri rattet for langt eller for raskt i forhold til hastigheten og omstendighetene. Juster styringen i forhold til hastigheten og omstendighetene.
 - Reduser hastigheten før du kjører inn i en sving. Unngå å bremse hardt mens du svinger.
 - Unngå plutselig eller kraftig akselerasjon når du svinger, også fra lave hastigheter eller når du starter etter en stopp.
- Forsøk aldri å spinne rundt på stedet, skrense eller skli, bremse ned ved å skrense sidelengs eller spinne, hoppe eller utføre andre stunt. Hvis kjøretøyet begynner å spinne eller skli, styr i den retninger det sklir. Ikke trykk raskt på bremsene og lås hjulene.
- Unngå asfalterte overflater. Dette kjøretøyet er ikke designet for kjøring på fast dekke og er mer utsatt for å velte. Sving gradvis, kjør sakte og unngå raske akselerasjoner hvis du må kjøre på fast dekke.

Dette kjøretøyet kan rulle over på siden eller tippe fremover eller bakover i bakker eller ujevnt terreng.

- Unngå sikksakk-kjøring opp eller ned bakker (kjøring på tvers av hellingen i stedet for rett opp eller ned). Kjør rett opp eller ned bakker når det er mulig, i stedet for å kjøre på tvers av dem. Hvis du må kjøre på skrå i bakker, må du kjøre forsiktig og unngå glatte overflater, hindringer eller groper. Hvis du kjenner at kjøretøyet begynner å velte eller skli sidelengs, må du om mulig prøve å styre nedover bakken.
- Unngå bratte bakker, og følg prosedyrene i denne håndboken for kjøring opp og ned bakker.
- Plutselige endringer i underlaget som for eksempel hull, fordypninger, skråninger, mykere eller hardere underlag eller andre ujevnheter, kan få kjøretøyet til å velte eller bli ustabil. Følg med hvordan terrenget foran deg er, og reduser hastigheten i områder med ujevnt terreng.

Dette kjøretøyet vil oppføre seg annerledes når du transporterer eller trekker last.

- Senk hastigheten, og følg anvisningene i denne håndboken ved kjøring med last eller tilhenger.
- Unngå bakker og grovt terreng.

- Beregn større stopplengde.

Vær forberedt på eventuelt velt.

- Fest sidenettene og fest sikkerhetsbeltet for å unngå at armer eller bein stikker ut.
- Aldri ta tak i rammen eller veltebøylen under kjøringen. Hender kan bli klemt mellom rammen eller veltebøylen og bakken hvis kjøretøyet ruller over. Hold hendene på rattet eller håndtakene.
- Prøv aldri å stoppe en velt med hender eller føtter. Hvis du tror kjøretøyet kan tippe over eller velte, må du holde begge hendene på rattet og ha venstre fot fast plassert på fotstøtten. Passasjerene må holde begge hendene på håndtakene og ha begge føttene fast plassert på gulvet.

Unngå kollisjoner

Dette kjøretøyet kan komme opp i høye hastigheter. Ved høye hastigheter er det økt fare for å miste kontrollen, spesielt i krevende terreng, og faren for personskader i en kollisjon blir større. Kjør aldri med for stor hastighet. Kjør alltid i en hastighet som er tilpasset terrenget, sikten, kjøreforholdene og erfaringen din. Vurder å bruke effektnøkkelen bare i situasjoner der det kan være riktig å bruke full hastighet og akselerasjon.

Ikke kjør dette kjøretøyet på offentlige veier eller motorveier, selv om det er grusveier. Hvis du kjører på veier eller motorveier kan du kolliderer med et annet kjøretøy. Dette kjøretøyet er ikke konstruert for kjøring på vei. Det oppfyller bl. a. ikke samme krav til sikkerhet for motorkjøretøyer som det som gjelder for biler. Mange steder er det forbudt å kjøre dette kjøretøyet på offentlige veier.

Dette kjøretøyet har ikke samme type beskyttelse som en bil: Det er for eksempel ingen kollisjonsputer, cockpiten er ikke fullstendig lukket, og den er ikke utformet for å tåle kollisjoner med andre kjøretøyer. Det er derfor spesielt viktig å feste sikkerhetsbeltene og sidenettene og å bruke godkjent hjelm.

KJØRE KJØRETØYET

Treningsøvelser

Før du beveger deg ut på veien er det meget viktig at du gjør deg kjent med be-tjeningen av kjøretøyet ved å øve på et kontrollert område. Hvis du har mulighet til det er det også lurt å ta et mer formelt opplæringskurs for å forbedre ferdighe-tene og øke kunnskapene om kjøretøyet.

Finn et egnet øvelsesområde, og utfør øvelsene nedenfor. Den bør være minst 45 m/150 ft ganger 45 m/150 ft fri for hindringer som trær og steiner. Når du har valgt et passende og tillatt sted, fortsett med følgende øvelser.

Svingeøvelser

Svinging er en av de vanligste årsakene til uhell. Kjøretøyet har lettere for å velte eller miste grepet mot underlaget hvis du svinger for skarpt eller kjører for fort. Reduser hastigheten når du nærmer deg en sving.

- Lær deg først å foreta slake høyresvinger ved meget lave hastigheter. Slipp opp gassen før du svinger, og bruk gradvis litt mer gass når du svinger.
- Gjenta svingøvelsen, men denne gangen beholder du farten mens du svinger.
- Gjenta til slutt øvelsen mens du akselererer litt.
- Utfør øvelser ved å svinge til den andre siden.

Merk deg hvordan kjøretøyet ditt oppfører seg under disse øvelsene. Vi anbefa-ler deg å slippe opp gassen før du svinger for å hjelpe til å innlede retningsen-dringer. Du vil merke at sidekraften øker med hastigheten og hvor mye du svinger. Sidekraften bør holdes så lav som mulig for å hindre at den får kjøre-tøyet til å velte.

U-svingøvelser

Øv på å foreta U-svinger.

- Øk farten sakte mens du holder lav hastighet, deretter vrir du rattet gradvis mot høyre til du har fullført U-svingen.
- Gjenta U-svingøvelsen med forskjellige rattutslag og alltid med lav hastighet.
- Utfør øvelsen med U-sving til den andre siden.

Som nevnt tidligere i denne øvelsen må du ikke kjøre på fast dekke fordi kjøre-tøyet da ikke vil oppføre seg på samme måte og faren for å velte blir større.

Bremseøvelser

Øv på å bremse for å bli kjent med hvordan bremsing virker på kjøretøyet.

- Øv først med lav hastighet, og øk deretter hastigheten.
- Øv på å bremse langs en rett linje i ulike hastigheter og med ulik bremsekraft.
- Øv på å å nødbrømse. Optimal bremsing oppnås langs en rett linje med høy bremsekraft uten å låse hjulene.

Husk, bremseavstanden avhenger av kjøretøyets hastighet, last og type under-lag. Tilstanden til dekkene og bremsene har også stor betydning.

Ryggeøvelser

Det neste trinnet er å øve på å rygge

- Plasser en kjeglemarkør på begge sider av kjøretøyet ved siden av hvert bak-hjul. Kjør kjøretøyet fremover til du kan se kjeglemarkørene, og stopp

deretter. Gjør deg kjent med hvor stor avstand som kreves for å se hindringer bak deg.

- Finn ut hvordan kjøretøyet oppfører seg når du rygger, og hvordan det reagerer når du bruker rattet.
- Utfør alltid denne ryggeøvelsen med lave hastigheter.

Øvelse på nødstopp av motoren

Finn ut hvordan du raskt kan stoppe motoren i en nødsituasjon

- Mens du kjører ved lav hastighet, vri nøkkelen til av-posisjonen.

Dette er for å gjøre deg kjent med kjøretøyets reaksjon når motoren skrur av under kjøringen og for å utvikle denne refleksen.

Det er også viktig å kunne stoppe og komme deg ut av kjøretøyet raskt.

- Immobilisering av kjøretøyet.
- Ta av sikkerhetsbeltet og nettet for å stige ut av kjøretøyet.

Bruk i terrenget

Det å kjøre i terrenget utgjør en fare i seg selv. Alt terreng som ikke er preparert spesielt for kjøretøy, utgjør i seg selv et risikoområde der det ikke er mulig å forutsi terrengets form, beskaffenhet og helling. Selve terrenget utgjør hele tiden en risiko, og den som gir seg ut i det må alltid være bevisst på og ta hensyn til dette.

Ved terrengkjøring må føreren alltid gjøre sitt beste for å velge den sikreste veien og holde nøye oppsikt med terrenget foran kjøretøyet. Kjøretøyet må aldri kjøres av noen som ikke er fullstendig fortrolig med kjøreinstruksjonene som gjelder for den, og den må heller ikke kjøres i bratt eller farlig terreng.

Generelle kjøreteknikker

Generelle kjøretips

Aktsomhet, forsiktighet, erfaring og gode kjøreferdigheter er de beste forholdsreglene mot farene ved bruk av kjøretøyet.

Hvis du er i det minste tvil om at kjøretøyet kan ta seg sikkert over en hindring eller en bestemt del av terrenget, bør du alltid velge en annen rute.

Ved terrengkjøring er det styrke og veigrep som er viktig, ikke høy fart. Kjør aldri raskere enn det sikten og din egen evne til å velge en sikker vei tillater. Kjør alltid langsomt, og vær ekstra forsiktig ved kjøring i ukjent terreng. Vær alltid oppmerksom på endring av terrengforholdene når du opererer dette kjøretøyet. Vær spesielt oppmerksom i terreng med meget grovt, glatt, isete eller løst underlag.

Se alltid etter plutselige endringer i terrengets helling og etter hindringer foran deg, for eksempel steiner og røtter, som kan forårsake ubalanse eller velt.

Bruk aldri kjøretøyet hvis betjeningsorganene ikke fungerer normalt. Kontakt en autorisert Can-Am Off-road-forhandler.

For å beholde tilstrekkelig kontroll anbefales sterkt at du holder begge hendene på rattet og innenfor rekkevidde til alle betjeningsorganer. Det samme gjelder for føttene. For å redusere faren for skader på føtter, må du hele tiden ha venstre for

på fotstøtten og høyre fot på dørken. Å alltid holde hele kroppen inne i cockpiten vil også hjelpe deg med å ikke bli truffet av gjenstander på utsiden av kjøretøyet.

Se opp for og unngå greiner og andre hindringer som kan komme inn i førerhuset og treffe deg eller eventuell passasjer.

Bruk i revers

Kontroller alltid at det ikke finnes hindringer eller personer bak kjøretøyet når du rygger. Ta hensyn til blindsoner. Når du ser at det er sikkert å rygge, rygger du langsomt og unngår å svinge skarpt.

ADVARSEL

Bruk av rattet under rygging øker faren for å velte.

MERK:

Ved rygging er turtallet begrenset, og dermed er hastigheten også begrenset.

ADVARSEL

Når du rygger i nedoverbakke, kan tyngdekraften øke hastigheten over den trygge hastigheten ved rygging.

Krysse veier

Hvis det blir nødvendig å krysse en vei, må du sørge for at du har full oversikt over trafikk på begge sider, og bestemme deg for hvor du skal kjøre av veien igjen på den andre siden. Kjør i rett linje mot dette stedet. Ikke foreta skarpe retningsendringer eller raske akselerasjoner da det kan øke faren for å velte. Ikke kjør på gang- eller sykkelveier da disse er forbeholdt bare slik bruk.

Kjøre på fast dekke

Unngå asfalterte overflater. Dette kjøretøyet er ikke designet for kjøring på fast dekke og er mer utsatt for å velte. Sving gradvis, kjør sakte og unngå raske akselerasjoner hvis du må kjøre på fast dekke.

Krysse grunt vann

Vann kan utgjøre en spesiell risiko. Dersom det er for dypt kan kjøretøyet "flyte" og tippe over. Kontroller vanndybden og strømforholdene før du forsøker å krysse vann. Vanndybden bør ikke overskride høyden til midt på dekkene for at kjøretøyet skal kunne krysse hindringen sikkert og trygt. Vær oppmerksom på glatte overflater som steiner, gress, trerøtter og så videre, både i og ved vannet. Du kan miste veigrepet. Ikke forsøk å kjøre ned i vannet i høy hastighet.

Vann påvirker kjøretøyet bremseevne. Tørk bremsene ved å bremse flere ganger etter at du har forlatt vannet.

Det kan finnes myr- og sumpområder i nærheten av vann og elver. Vær forberedt på plutselige "hull" og dybdeendringer. Se også opp for mulige farer fra steiner, trestammer og lignende som kan være delvis dekket av vegetasjon.

Kjøre på snø eller is

Når du utfører kontroll før kjøring, må du være spesielt oppmerksom på steder på kjøretøyet der oppsamlet snø og/eller is kan hindre at baklyset vises, tette igjen ventilasjonsåpninger, blokkere radiatoren og viften og hindre bevegelse av betjeningsorganer. Før du starter kjøretøyet, må du kontrollere at rattet og gass- og bremsepedalen beveger seg fritt.

Når du kjører på snødekt underlag, blir dekkgrepet vanligvis redusert slik at kjøretøyet reagerer forskjellig på kontroller føreren bruker. På underlag med dårlig feste er ikke responsen fra styring like skarp og presis, stoppelengden øker og akselerasjon påvirkes også. Senk hastigheten, og unngå å gi gass plutselig. Det fører bare til at hjulene spinner og at kjøretøyet får skrens på grunn av overstyring. Unngå hard nedbremsing. Det kan føre til at kjøretøyet sklir rett frem. Det beste rådet er nok en gang å redusere hastigheten før en manøver slik at du får tid og avstand nok til å beholde full kontroll over kjøretøyet.

Hvis du kjører kjøretøyet på underlag med løs snø, vil snøføyk samles opp av turbulens bak den når den beveger seg, og denne snøen kan transporteres slik at den kommer i kontakt med og samler seg opp på utsatte komponenter, inkludert roterende deler som bremseskivene. Vann, snø og is kan påvirke reaksjonstiden til bremsesystemet på kjøretøyet. Selv om det ikke kreves for å redusere kjøretøyets hastighet, må du bruke bremsene ofte for å hindre ansamling av snø eller is og for å tørke bremsebånd og -skiver. Når det ikke er til fare for kjøringen, må du teste grepet mot underlaget og holde deg oppdatert med hvordan kjøretøyet reagerer når du bruker kontrollene. Hold alltid bremse- og gasspedalen og fotbrettene fri for snø og is. Børst regelmessig av snø fra setet, rattet, frontlysene og baklysene.

Snøen kan skjule steiner, trerøtter eller andre gjenstander, og hvis den er våt, kan den totalt hindre muligheten til å kjøre etter hvert som kjøretøyet kjører seg fast eller fullstendig mister grepet i snøsørpe. Se langt fremover, og vær alltid på vakt etter eventuelle synlige spor som kan indikere at slike gjenstander finnes. Kjør til side for slike hvis du er i tvil. Unngå å kjøre på islagt vann før du har kontrollert at isen er trygg for kjøring med kjøretøyet, de som kjører, og lasten som er med.

På slutten av kjøreturen er det en god vane å rengjøre kjøretøyet og alle bevegelige komponenter (bremses, styrekomponenter, drivverk, kontroller, radiatorvifte osv.) for eventuell oppsamlet snø eller is. Våt snø vil bli til is mens kjøretøyet ikke er i bruk, og denne kan bli vanskeligere å fjerne ved neste inspeksjon før kjøring.

Kjøring på sand

Sand og kjøring på sanddyner er en enestående opplevelse, men det finnes enkelte grunnleggende sikkerhetsregler du må følge. Våt, dyp og fin sand kan føre til at kjøretøyet mister grepet slik at det sklir, faller av eller "synker". Hvis det skjer, må du se etter et fastere underlag. Igjen er det beste rådet å senke farten og være oppmerksom på forholdene.

Hvis du kjører i sanddyner, bør du utstyre kjøretøyet med et sikkerhetsflagg av antennetype. Det gjør deg mer synlig for andre førere på den andre siden av sanddynene. Kjør forsiktig hvis du ser en annen føreres sikkerhetsflagg foran deg.

Kjøring på grus, løse steiner eller annet glatt underlag

Kjøring over løse steiner eller grus er meget likt kjøring på is. Det påvirker på styreevnen og kan føre til at kjøretøyet sklir og velter, spesielt når hastigheten er høy. I tillegg kan bremselengden øke. Husk at når du "gir gass", kan løse steiner kastes bakover og mot en som kjører bak deg. Gjør aldri dette med overlegg.

Hvis du får en skrens eller sleng, kan det hjelpe å svinge rattet i samme retning som skrensen til du gjenvinner kontrollen. Ikke trykk inn bremsene eller lås hjulene.

Krysse hindringer

Bruk alltid lavt girområde (L) ved kjøring over hindringer.

Hindringer på "stien" må krysses med varsomhet. Det omfatter steiner, trær som har falt ned og fordypninger. Unngå alltid denne typen hindringer hvis det er mulig. Husk at noen hindringer er for store eller for farlige å krysse, og at disse bør unngås. Som retningsgivende regel en må du aldri prøve å krysse en hindring som er høyere enn kjøretøyets bakkeklaring. Mindre steiner eller små trær som har falt ned, kan krysses trygt – kjør frem mot hindringen i lav hastighet og i så rett vinkel som mulig. Juster hastigheten uten å miste fremdriften, og unngå å plutselig akselerere. Passasjerene må holde godt fast i håndtakene og ha føttene plassert på gulvet. Hold godt tak i rattet uten å knytte hendene rundt det, og fortsett fremover. Vær oppmerksom på at hindringen kan være glatt eller bevege seg når du kjører over den.

Viktige punkter ved kjøring i bakker

Ved kjøring i bakker eller skråninger er to ting svært viktig: du må være forberedt på glatte overflater, terrengvariasjoner og hindringer, og du må lene deg godt mot bevegelsen i kjøretøyet. Hvis du kjører opp eller ned en bakke som er for glatt eller der underlaget er for løst, kan du miste kontrollen. Hvis du kjører over en bakketopp i høy hastighet, kan det hende det blir for lite tid til å forberede deg på terrenget på den andre siden. Unngå å parkere i en skråning. Sett alltid girs-paken i PARKERING (P) når kjøretøyet står i ro eller er parkert, spesielt i hellende terreng, for å hindre at det begynner å rulle. Hvis du må parkere i en bratt skråning, må du blokkere hjulene med steiner eller klosser.

Kjøring opp bakker

Bruk alltid lavt girområde (L) ved kjøring opp bakker.

På grunn av konstruksjonen har dette kjøretøyet meget godt feste på underlaget, også ved kjøring opp bakker – så godt at det er mulig å tippe over før du mister festet. Ofte er for eksempel terrenget erodert ved bakkens topp slik at toppen blir meget skarp. Kjøretøyet er ikke utformet for takle slike forhold. Velg en alternativ rute.

Det er også fornuftig å gjøre seg kjent med terrenget på andre siden av bakken eller høyden. Altfor ofte finnes der en bratt skråning som er umulig å passere eller kjøre ned.

Hvis du synes det blir for bratt å kjøre opp en bakke, bruker du bremsene til å stoppe kjøretøyet Sett girs-paken i revers (R), og rygg ned bakken mens du slipper bremsene bare nok til at du kan rygge med lav hastighet. Ikke prøv å svinge

rundt. Ikke slipp deg ned bakker med giret i fri. Ikke brems hardt, da det øker faren for å velte.

Kjøring ned bakker

Dette kjøretøyet kan klatre i en brattere bakke enn det trygt kan kjøre nedover. Derfor er det viktig å forsikre seg om at det finnes en sikker vei nedover en bakke, før du kjører opp.

Hvis du reduserer hastigheten når du kjører ned en bakke kan føre til at kjøretøyet "sklir". Hold jevn hastighet og/eller akselerer litt for å gjenvinne kontrollen. Ikke trykk raskt på bremsene og lås hjulene.

Kjøring langs skråninger

Forsøk om mulig å unngå å kjøre i sikksakk opp eller ned bakker (kjøre langs skrånende terreng i stedet for opp eller ned). Hvis det blir nødvendig, må du være ekstremt forsiktig. Hvis du kjører langs det skrånende terrenget i meget bratte bakker, kan kjøretøyet velte. Dessuten kan glatt eller løst underlag føre til at kjøretøyet ukontrollert sklir sidelengs. Unngå alle hindringer og groper som kan få den ene siden av kjøretøyet til å løfte seg høyere enn den andre slik at det kan velte. Hvis du kjenner at kjøretøyet begynner å velte eller skli sidelengs, må du om mulig prøve å styre nedover bakken.

⚠ ADVARSEL

Vær forsiktig når du laster og transporterer væskebeholdere. De kan påvirke kjøretøyets stabilitet ved kjøring i skråninger ved å trekke nedover og øke risikoen for velt.

Bratte fall i terrenget

Dette kjøretøyet er ikke utformet for takle bratte fall i terrenget. Den går så "langt ned som mulig" og stopper vanligvis dersom fram- eller bakhjulene kjøres over et fall. Hvis fallet i terrenget er skarpt eller dypt, kan kjøretøyet tippe forover og velte.

Unngå å kjøre utfor fall i terrenget. Rygg og finn en alternativ rute.

Fritidskjøring, kjøring i gruppe og langkjøring

Respekter andres rettigheter og begrensinger. Kjør ikke på områder som er beegnet for andre typer terrengbruk. Dette inkluderer snøscooterspor, ridespor, skispor, terrengsykkelbaner og så videre. Gå aldri ut fra at det ikke finnes andre brukere i sporet / på banen. Hold alltid til høyre, og sving ikke vekselvis fra én side av sporet til den andre. Vær forberedt på å stoppe eller kjøre til siden om du møter en annen som bruker sporet/banen.

Bli med i en lokal SSV-klubb. De kan hjelpe deg med kart og råd, eller fortelle deg hvor det er tillatt å kjøre. Om det ikke finnes noen klubb i nærhet, kan du kanskje hjelpe til å starte en. Å kjøre sammen med andre eller i en klubb er en trivelig, sosial opplevelse. Ikke bruk dette kjøretøyet hvis du er påvirket av medikamenter eller alkohol eller er trett eller syk.

Hold alltid sikker avstand til andre kjøretøyer. Din vurdering av hastighet, terrengforhold, vær, mekanisk tilstand til kjøretøyet og den tillit du har til andre rundt

deg, vil hjelpe deg til å gjøre et bedre valg av passende sikker avstand. Dette kjøretøyet, i likhet med andre motoriserte kjøretøy, trenger en viss avstand for å stanse helt.

Før du starter bør du si fra til noen hvor du har tenkt å kjøre og når du forventer å være tilbake.

Avhengig av hvor langt du har tenkt å kjøre må du også ta med verktøy eller nødutstyr. Finn ut hvor du kan fylle drivstoff. Forbered deg på ulike forhold du kan møte. Du bør alltid ha med førstehjelpsutstyr.

Miljø

En av fordelene med dette kjøretøyet er at du kan komme deg bort fra allfarvei og unna bebyggelse og folk. Du må imidlertid alltid ta hensyn til naturen og andres rett til å bruke den. Ikke kjør i områder der miljøet lett påvirkes. Ikke kjør over dyrket mark, i plantefelt eller gjennom busker, ikke hugg ned trær eller ødelegg gjerder, ikke la hjulene spinne og ødelegge terrenget. "Kjør forsiktig".

Dette kjøretøyet kan forårsake brann dersom smuss og avfall bygger seg opp ved eksosen eller andre varme motordeler, antennes og faller av og ned i tørt gress. Unngå kjøring i våte områder, gjennom sump eller høyt gress, hvor rester kan bygge seg opp. Dersom du kjører i slike områder må du kontrollere og fjerne alle rester fra motoren og andre varme deler. Se *stell av kjøretøyet* for mer informasjon.

Å drive jakt fra eller jage vilt med kjøretøyet er ulovlig på mange steder. Dyr kan dø av utmattelse etter å ha blitt jaget med et motorisert kjøretøy. Om du kommer over dyr når du er ute og kjører, stopp og se på stille og varsomt. Det kan bli et godt minne å ta med seg.

Overhold regelen "det du tar med inn, tar du med ut". Ikke bidra til forsøpling. Ikke tenn bål uten at du har tillatelse til det, og hold deg alltid unna tørre områder. Eventuelle spor du etterlater deg, kan skade både andre og deg selv, også på et senere tidspunkt.

Respekter landbruksområder. Be alltid grunneieren om tillatelse før du kjører på privat område. Respekter dyrket mark, husdyr og eiendomsgrenser.

Ikke forurens bekker, elver eller sjøer, og ikke endre motoren eller eksosanlegget eller fjern deler fra dem, da det vil endre utslippene fra kjøretøyet

KJØRE MED LAST OG UTFØRE ARBEID

Arbeide med kjøretøyet

Kjøretøyet ditt kan hjelpe deg med å utføre en rekke ulike LETTE oppgaver fra fjerning av snø, trekke tømmer eller frakte last. Et stort utvalg tilbehør er tilgjengelig hos autoriserte Can-Am Off-road-forhandlere. For å unngå mulige persons-kader må du følge instruksjonene og advarslene som gis i dokumentasjonen for tilbehøret. Respekter alltid kjøretøyets lastebegrensninger. Overlast av kjøretøyet kan føre til belastning på komponenter og forårsake svikt. Unngå å presse deg selv for hardt hvis du løfter eller trekke tung last, eller skyver kjøretøyet manuelt.

⚠ ADVARSEL

Montert maskineri må senkes ned på bakken før traktoren forlates.

Last

⚠ ADVARSEL

Sørg for at tilbehør, last og løse objekter i kjøretøyet er ordentlig sikret, eller fjern disse for å forhindre at de faller på veien og fører til farlige situasjoner for etterfølgende kjøretøy.

Enhver last på kjøretøyet vil påvirke håndteringen, stabiliteten og bremselengden til kjøretøyet. Ikke overskrid kjøretøyets lastekapasiteter, inkludert vekt av fører, passasjer, last, utstyr og belastning på tilhengerfeste.

Vær alltid oppmerksom på at "lasten" kan forskyve selg og falle av og forårsake et uhell.

Du må bruke lavgir hvis den totale nyttelasten er større enn 390 kg (860 lb).

Maks lastegrense for kjøretøyet

771 kg (1 700 lb)

Inkludert fører og passasjer, last, belastning på tilhengerfeste og eventuelt utstyr.

Følgende er et eksempel på egnet fordeling av belastningen når total kapasitet utnyttes:

Eksempel på passende last

Modeller med lastbegrensning på 771 kg (1 700 lb), skal justeres i henhold til lastbegrensningen på din modell.

Fører og passasjerer	Last i lasterom	Tilbehør	Belastning tilhengerfeste	Total belastning
226 kg (500 pund)	437 kg (962 pund)	40 kg (88 pund)	68 kg (150 pund)	771 kg (1 700 pund)

For å redusere risikoen for å miste kontrollen eller lasten som fraktes, følg disse anbefalingene.

Kjøretøyinnstillinger ved frakt av last

Når du har med en tung last eller passasjerer, må du justere fjæringen i samsvar med dette.

Når du har med mye last i lasterommet eller trekker en lastet tilhenger, må du kjøre med girspaken i L (lavt girrområde).

⚠ ADVARSEL

Du må bruke LAVT GIR hvis den totale nyttelasten er høyere enn 390 kg (860 lb).

Last i lasterommet

MERKNAD

Ved lasting eller lossing skal du ikke overskride den maksimale lastekapasiteten på bakluken. Alltid lukk bakluken før du betjener kjøretøyet for å redusere risikoen for å miste lasten.

⚠ ADVARSEL

Vær påpasselig og sikre lasten når du legger last på planet. Usikret last kan falle av og forårsake alvorlige skader.

Når lasterommet er flatt, kan du bruke disse krokene til å sikre lasten.

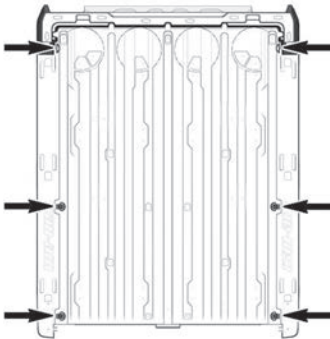

FLATT PLAN

Plasser lasten så lavt som mulig – last som plasseres høyt hever kjøretøyets tyngdepunkt, som kan redusere stabiliteten. Plasser lasten mot fronten og i midten av lasterommet og så jevnt fordelt som mulig.

Fest lasten til festekrokene inne i lasterommet. Bruk alltid festekrokene i bunnen av lasterommet, ikke fest den til hytten eller andre deler av kjøretøyet. Hvis lasten ikke er skikkelig festet, kan det skli eller falle av, muligens treffe passasjerer eller personer i nærheten, eller forflytte seg under kjøringen og dermed påvirke manøvreringen av kjøretøyet.

Gjenstander som er høyere enn sideveggene til lasteplanet, kan hindre sikten for føreren, og de kan bli til farlige prosjektiler i tilfelle det skjer et uhell. Last som

stikker ut på sidene, kan feste seg i busker, greiner eller andre hindringer. Unngå at bremselysene dekkes helt eller delvis av lasten. Kontroller at lasten ikke stikker utenfor lasterommet og at den ikke hindrer sikten din eller kontrollen over kjøretøyet.

Ikke ha for mye last i lasterommet.

⚠ ADVARSEL

Ikke ha for mye last i lasterommet. Hvis planet er skrått, kan det føre til at kjøretøyet velter. Bruk skrått plan når kjøretøyet står på flatt underlag.

Lukk bakluken før du betjener kjøretøyet.

⚠ ADVARSEL

Kjør aldri med en åpen bakluke.

MAKSIMUM LASTVEKT

MAKSIMUM LASTVEKT		
Lasteboks	544 kg (1 200 lb)	Jevnt fordelt og godt sikret. Lastet så lavt som mulig for å lavest mulig tyngdepunkt.
Bakluke	113 kg (250 lb)	Bare under lasting av lastboksen. Bruk aldri med bakluken åpen.

Kjøring med last

Reduser hastigheten når du har med last, og sving gradvis. Unngå bakker og grovt terreng. Regn med større avstand for nedbremsing. Dette kjøretøyet kan kreve en lengre stopplengde hvis du har tung last, spesielt i skrånende terreng.

Vippe lasterommet

Vipping med utløserhåndtak

Lasterommet kan vippes slik at det blir lettere å laste av. Bruk utløserhåndtakene på hver side av lasterommet.

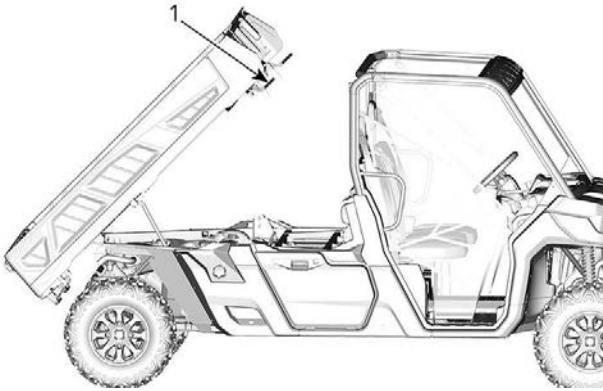

1. Frigjør håndtakene

MERKNAD

Slå alltid av motoren når du vipper lasterommet.

⚠ ADVARSEL

- Pass på at ingen står bak lasterommet når du løsner håndtaket.
- Tyngden av lasten kan påvirke vippefunksjonen for lasterommet (viping eller senking).
- Noe tilbehør som er lagret i lasterommet kan påvirke atferden under åpning og lukking. Vær alltid oppmerksom når du gjør dette.

Vær veldig forsiktig når du betjener bakluken og lasterommet ettersom lasten kan forflytte seg under transport.

For å senke lasterommet, trykk den ned på plass.

⚠ ADVARSEL

- Hold deg selv og andre unna lasterommet og festepunktet til rammen når du senker lasterommet.
- Sørg for at lasterommet og bakluken er lukket ordentlig før du kjører.
- Pass på at det ikke befinner seg gjenstander mellom det hevede lasterommet og rammen, slik at lasterommet låser seg riktig når det senkes.

Slepe last

Trekk aldri last ved å feste den til lasteboksen eller annet tilbehør; dette kan føre til at kjøretøyet veltet. Bruk bare hengerfestet eller vinsjen (hvis installert) for å trekke en last.

Når du trekker last med kjetting eller kabel, må du forsikre deg om at det ikke er noen slakk før du starter, og passe på at den hele tiden er stram mens du trekker.

Når du trekker last med en kjetting eller kabel, må du passe på å bremse gradvis. Lastens treghet vil kunne føre til et sammenstøt.

Respekter maksimalbelastningene for sleping ved sleping av last. Se *Bruk av tilhenger*.

 **ADVARSEL**

Slakke kjettinger eller kabler kan brenke og sprette tilbake.

Ved trekking av et annet kjøretøy, sørg for at noen styrer kjøretøyet som trekkes. De må bremse og styre for å hindre at kjøretøyet mister kontrollen.

Før du trekker last med en vinsj, se vinsjprodusentens instruksjoner.

Reduser hastigheten når du trekker last, og sving gradvis. Unngå bakker og grovt terreng. Ikke prøv å kjøre i bratte bakker. Tillat større avstand for bremsing, spesielt i bakker og hvis det er passasjerer ombord. Vær forsiktig slik at du ikke får skrens eller skliir.

Kjøring med tilhenger

Kjøring av kjøretøyet med tilhenger øker i betydelig grad risikoen for velt, spesielt i skråninger. Hvis du kjører med tilhenger, må du kontrollere at tilhengerfestet er kompatibelt med det som finnes på kjøretøyet. Sørg for at tilhengeren står horisontalt i forhold til kjøretøyet. (I visse tilfeller må det monteres en spesiell forlengelse på kjøretøyets tilhengerfeste). Bruk sikkerhetskjettinger eller kabler for å sikre tilhengeren til kjøretøyet.

Reduser hastigheten når du trekker en tilhenger og sving gradvis. Unngå bakker og grovt terreng. Ikke prøv å kjøre i bratte bakker. Tillat større avstand for bremsing, spesielt i bakker og hvis det er passasjerer ombord. Vær forsiktig slik at du ikke får skrens eller skliir.

Feil lasting av en tilhenger kan føre til at du mister kontrollen over kjøretøyet.

Pass på at lasten er jevnt fordelt og sikkert festet på tilhengeren. Det er lettere å ha kontroll over en tilhenger som er jevnt balansert.

Sett alltid girspaken i posisjon L (low range) for trekking av tilhenger – i tillegg til at det gir økt kraftmoment, vil det også utligne den økte lasten på bakdekkene.

Blokker kjøretøyets hjul og tilhengerhjulene fra å bevege seg når du har stoppet eller parkert.

Vær forsiktig når du kobler fra en lastet tilhenger. Tilhengeren eller lasten på den kan falle over deg eller andre.

Når du trekker en tilhenger må du respektere den maksimale vekten for tilhengerfestet som vises på etiketten som er på tilhengerfestet.

Pass på at det alltid hviler noe tyngde på tilhengerfestet.

VIKTIGE DEKALER PÅ PRODUKTET

Dette kjøretøyet leveres med dekaleringer som inneholder viktig sikkerhetsinformasjon.

Alle som skal kjøre eller sitte på dette kjøretøyet må lese og forstå denne informasjonen før kjøring.

Sikkerhetspiktogram

Les og forstå alle sikkerhetsdekalene på kjøretøyet ditt.

Disse dekalene er festet på kjøretøyet for å sørge for sikkerheten til sjåfør, passasjerer og tilskuere.

Følgende dekalene finnes på kjøretøyet, og de er å oppfatte som en permanent del av den. De må være rene og synlige til enhver tid. Hvis de mangler eller er skadet, må de skiftes ut. Sikkerhetsdekalene er gratis.

Kontakt en autorisert Can-Am Off-road-forhandler.

Hvis du skifter ut deler som har sikkerhetsdekalene på seg, må du sørge for at du bestiller (gratis) de gjeldende sikkerhetsdekalene hvis de ikke allerede er festet på de nye delene.

MERK:

I tilfelle eventuelle forskjeller mellom denne håndboken og kjøretøyet, har sikkerhetsdekalene på kjøretøyet forrang over dekalene i denne håndboken.

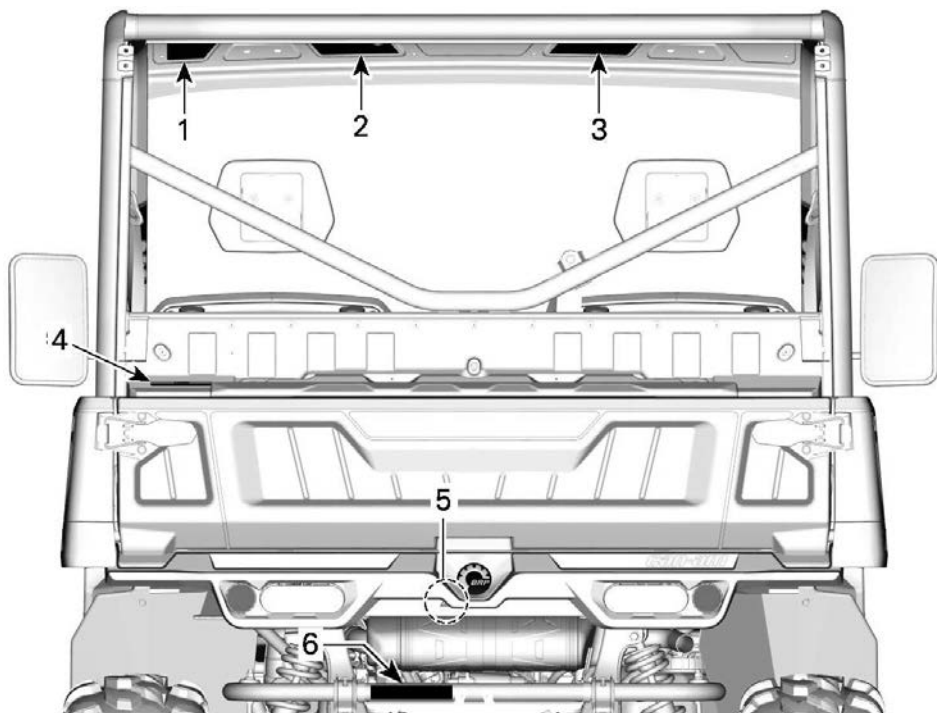

1. Operatørvarsel
2. Generell varsel
3. Passasjervarsel
4. Trekking av last fra buret
5. Varm del
6. Trekking av last og vekt på tilhengerfeste

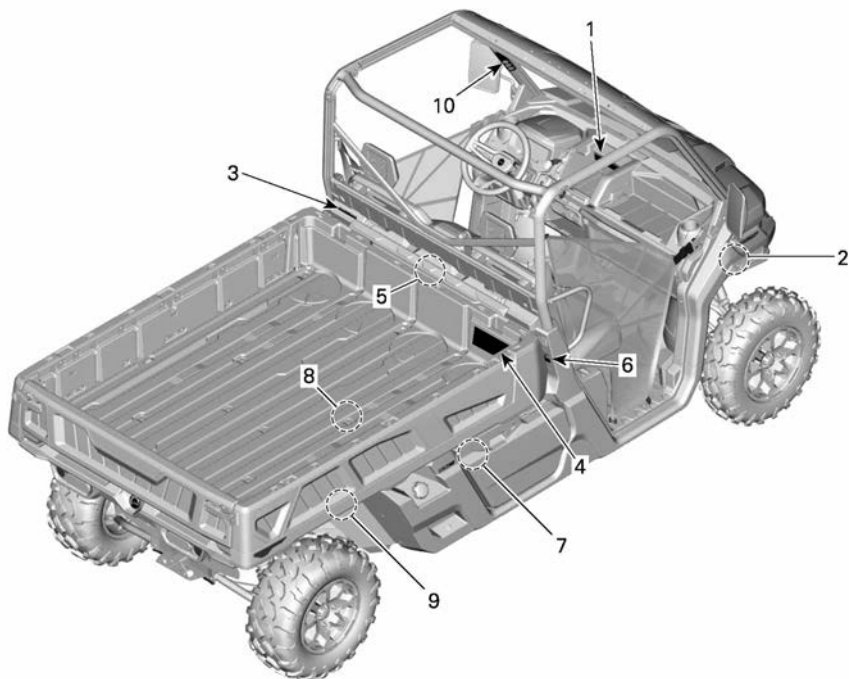

1. Gir og valg av 2WD/4WD
2. Montering av vinsj
3. Trekking av last fra buret
4. Dekktrykk og maksimal belastning
5. Kjølevæske varm
6. Klempunkt i lasterom
7. Ingen brannfarlige produkter
8. Sikre lastekassen
9. Varm del
10. Rullevarsler

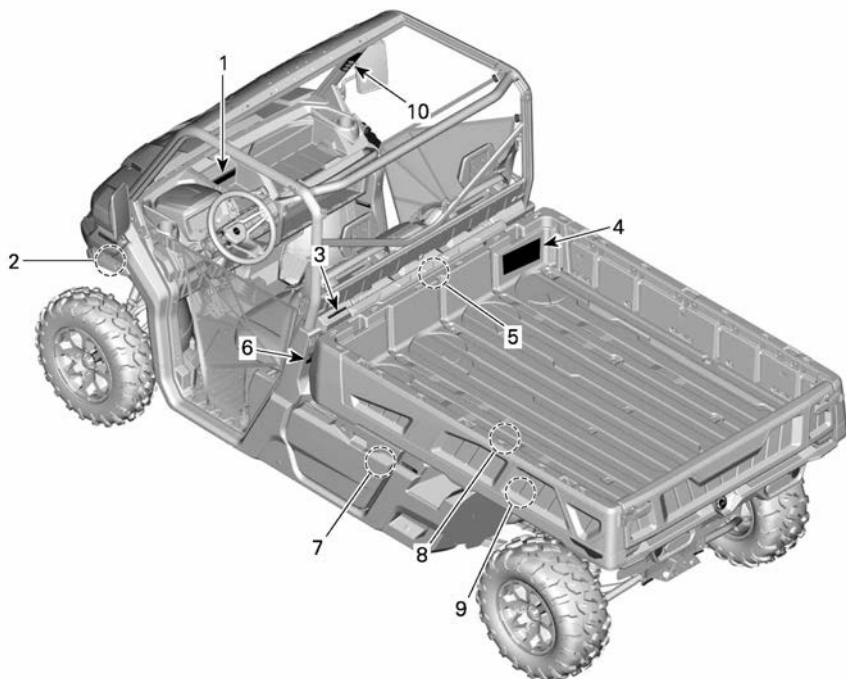

1. Gir og valg av 2WD/4WD
2. Montering av vinsj
3. Trekking av last fra buret
4. Dekktrykk og maksimal belastning
5. Kjølevæske varm
6. Klempunkt i lasterom
7. Ingen brannfarlige produkter
8. Sikre lastekassen
9. Varm del
10. Rullevarsler

Generell varseldekal

⚠ ADVARSEL

- Sørg for at alle førere er 16 år eller eldre og har gyldig førerkort.
- Ikke overskrid setekapasiteten: 3 passasjerer
- Ikke sitt på etter bruk av narkotika eller alkohol.
- Unngå tap av kontroll og rullinger:
 - Unngå plutselige manøvrer, å skli sideveis, skrense eller bremse ned ved å skrense sidelengs eller spinne og unngå å spinne rundt på stedet.
 - Ikke gi kraftig gass når du svinger, selv fra en stopp.
 - Reduser hastigheten før du kjører inn i en sving.
 - Planlegg hvordan du skal takle åser, ulendt terreng, hjulspor og andre endringer i trekraft og terreng.
 - Unngå å kjøre i skråninger (på tvers av løyper).
- Rulling har forårsaket alvorlig personskade og dødsfall, selv på flate, åpne områder.
- Se sikkerhetsvideoen før du bruker kjøretøyet ved hjelp av QR-koden eller ved å besøke Can-am-nettstedet.
- Når du kjører på asfalterte overflater, må du alltid redusere hastigheten og være forsiktig når du svinger.
- Se etter løftepunktets plassering og bruksinstruksjoner i brukerhåndboken.

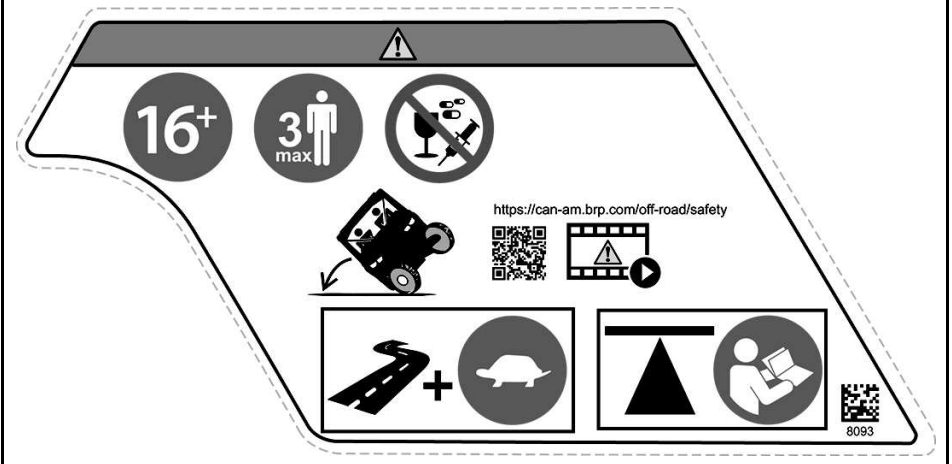

Dekal med advarsel til fører

⚠ ADVARSEL

- Les og forstå alle sikkerhetsmerker og finn og les brukerhåndboken.
- Bruk alltid godkjent hjelm og verneutstyr.
- Fest setebelter og sørg for at nettet eller døren sitter godt fast eller er lukket ordentlig.
- Bruk alltid ørebeskyttelse.
- Alle førere må kunne sitte med ryggen mot setet, føttene flatt ned på gulvet eller fotstøtten og hendene på rattet eller håndtakene.
- Hvis du tror eller føler at kjøretøyet kan tippe eller rulle over, reduserer du risikoen for skader: Hold et fast grep på rattet eller håndtakene, og len deg mot bevegelsen. Ikke hold noen del av kroppen utenfor kjøretøyet.
- Hold deg på innsiden av kjøretøyet.

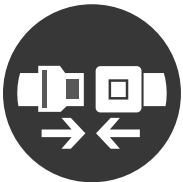

7947

Passasjer varseldekal

⚠ ADVARSEL

- Bruk alltid godkjent hjelm og verneutstyr.
- Bruk alltid ørebeskyttelse.
- Fest sikkerhetsbeltene, og sørg for at nettet eller døren sitter er forsvarlig låst på plass.
- Alle førere må kunne sitte med ryggen mot setet, føttene flatt ned på gulvet eller fotstøtten og hendene på håndtakene.
- Hvis du tror eller føler at kjøretøyet kan tippe eller rulle over, reduserer du risikoen for skader ved å:
 - Hold et fast grep på rattet eller håndtakene, og len deg mot bevegelsen.
 - Ikke hold noen del av kroppen utenfor SSV-en.
- Hold deg på innsiden av kjøretøyet.
- Ikke sitt på etter bruk av narkotika eller alkohol.





Dekktrykk og maksimal belastning - Varseldekal

⚠ ADVARSEL

- Finn frem og les brukerhåndboken. Feil dekktrykk og overbelastning kan føre til tap av kontroll, noe som kan føre til **ALVORLIG PERSONSKADE** eller **DØDSFALL**.
- Sørg for at dekktrykket alltid er som angitt.
- Du må **ALDRI** overskride kjøretøyets lastekapasitet, inkludert vekten av fører, passasjer, last, ekstrautstyr og eventuelt belastningen på tilhengerfestet.
- Ikke ha for mye last i lasterommet.
- **IKKE** plasser bensinkanner i lasterommet ved påfylling av dem. Den kan føre til en eksplosjon.
- Passasjerer må **ALDRI** sitte i lasterommet eller på bakluken.

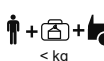
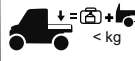

	 kPa		 < kg	 < kg
3x	97	221	680	454
3x	165	241	771	544
6x	152	262	794	454



704908955_NO

TR ABS

Velt – varseldekalering

⚠ ADVARSEL

- Prøv aldri å stoppe en velt med hender eller føtter.
- Hold aldri i rammen når du kjører.
- Fest setebelter og sørg for at nettet eller døren sitter godt fast eller er lukket ordentlig.

Venstre side

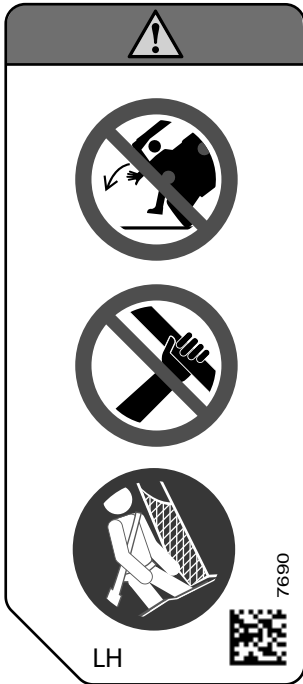

Høyre side

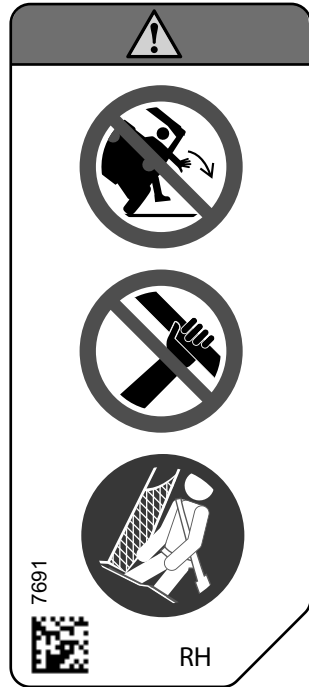

Velge 2WD/4WD – varselpiktogram

⚠ ADVARSEL

- Stopp kjøretøyet og sett på bremsen før du bruker girspaken og bryteren for tohjuls-/firehjulsdrift.
- Når vekten av fører og passasjer(er), last og på tilhengerfestet er over 390 kg (860 lb), skal girspaken i lavgir (L).
- Sett girspaken i parkering (P) før du går ut av kjøretøyet. Kjøretøyet kan begynne å rulle hvis det ikke står i PARK.



P
R
N
H
L

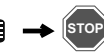

P
R
N
H
L

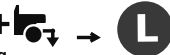

8894_NO

Festeverktøy i lasterom - Varselpiktogram

⚠ ADVARSEL

- For å redusere risikoen for alvorlige skader, må du bruke BRP-verktøyet til å sikre plattformen når du må kople fra festet fra holdesynderen.
- Se vedlikeholdshåndboken for mer informasjon.









8653

Sleping og vektor på tilhengerfeste - Varseldekal

⚠ ADVARSEL

- **MAKSIMAL** slepekapasitet: 1134 kg (2500 lb).
- **MAKSIMUM** belastning på tilhengerfeste: 86,2 kg (190 lb).
- Når du trekker en tilhenger, sett girspaken i lavt gir (L).
- Reduser farten din og snu gradvis.
- Unngå bakker og grovt terreng.
- Beregn større stopplengde.

L

+





7959

Bruk av nedre oppbevaringsboks - Varselpiktogram

⚠ ADVARSEL

Plasser aldri beholdere med bensin, brannfarlige eller farlige væsker i den nedre lasteboksen. Dette kan føre til brann eller eksplosjon.



Trekk av last med buret – varseldekal

⚠ ADVARSEL

- Koble ALDRI til kurven for å trekke en last. Dette kan forårsake at kjøretøyet tipper over. Du må kun bruke tilhengerfestet eller bergingskroken til å dra en last.



Klempunkt i lasterom - Varseldekal

⚠ ADVARSEL

- Fare for klemming. Hold avstand når du senker ned lasterommet.

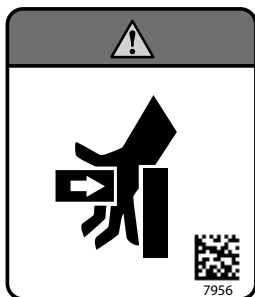

Montering av vinsj Varseldekal**⚠ ADVARSEL**

- Bruk aldri rammen i nærheten av dette stedet for å jorde elektriske komponenter, som en vinsj.
- Når den elektriske komponenten er i bruk, kan den frembringe et uønsket servo-styringssignal, noe som medfører et utilsiktet styresignal.
- Under visse omstendigheter kan utilsiktede styrebevegelser føre til tap av kjøretøykontroll og fare for LIV OG HELSE.

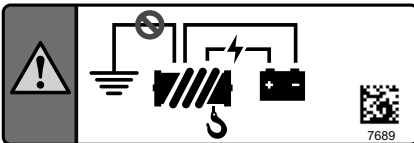
**Kjølevæske varm Varseldekal****⚠ ADVARSEL**

Må ikke åpnes når den er VARM.

**Eksos – piktogram med varme deler****⚠ FORSIKTIG**

Unngå berøring ved varme.



Kaldstart Varseldekal

Denne dekalen sitter i serviceroommet foran.

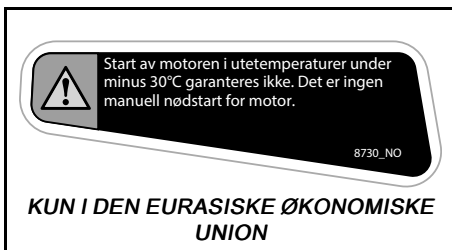

Støpt sikkerhetspiktogram

Støpt baklukepiktogram



INFORMASJON OM KJØRETØYET

VIKTIGSTE BETJENING

Det er viktig å vite plassering og bruken av all betjening, og å utvikle og øve på jenv og koordinert bruk av dem.

MERK:

Noen av kjøretøyets sikkerhetsdekaleringer er ikke vist på illustrasjonene. Se underavsnittet *Viktige dekaleringer på produktet* for mer informasjon om sikkerhetsdekaleringer.

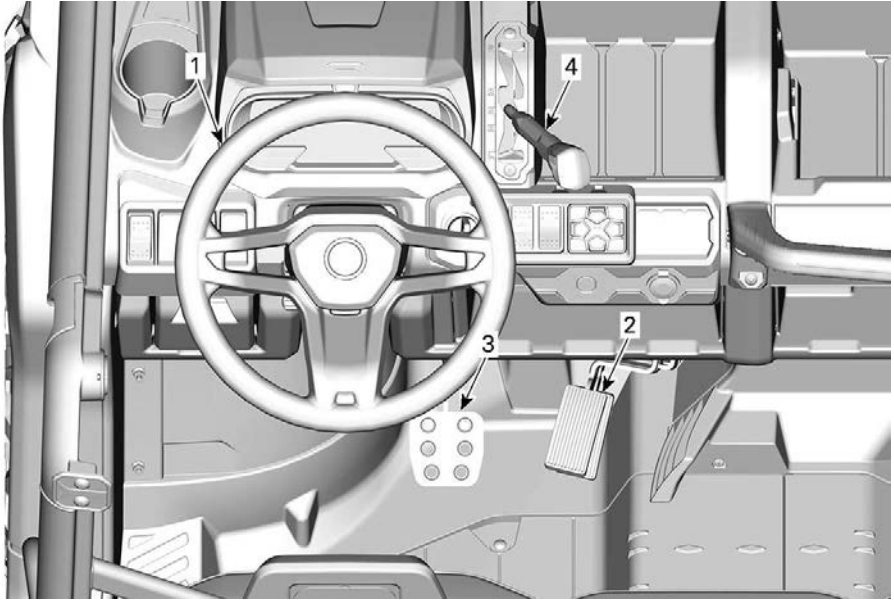

1. Ratt
2. Gasspedal
3. Brems pedal
4. Girspak

Ratt

Rattet befinner seg foran førersetet.

Rattet styrer kjøretøyet til venstre og høyre.

Drei rattet i ønsker kjøreretning.

Hold rattet med begge hendene uten å klemme tommelfingrene rundt det.

⚠ FORSIKTIG

Under vanskelige kjøreforhold eller ved kjøring over hindre kan rattet plutselig slås til én side, og hånden eller vristen kan da skades hvis tommelfingrene klemmes rundt rattet.

En dynamisk servostyring (DPS) reduserer innsatsen som kreves for å vri på rattet.

Gasspedal

Gasspedalen er plassert på høyre side av bremsepedalen.

Gasspedalen kontrollerer motorhastigheten.

Hvis du vil øke eller opprettholde hastigheten, trykker du på gasspedalen med høyre fot.

Hvis du vil redusere hastigheten, slipper du opp gasspedalen.

Gasspedalen er fjærbelastet og skal gå tilbake til hvilestilling (tomgang) når du ikke trykker på den.

Bremsepedal

Bremsepedalen er plassert på venstre side av gasspedalen.

Bremsepedalens funksjon er redusere hastigheten til eller stoppe kjøretøyet.

Hvis du vil redusere hastigheten eller stoppe kjøretøyet, trykker du på bremsepedalen med høyre fot.

Bremsepedalen er fjærbelastet og skal gå tilbake til hvilestilling når du ikke trykker på den.

Girspak

Girspaken er plassert på den øvre konsollen til høyre for rattet.

Girspaken brukes til å skifte girkassestillingen.

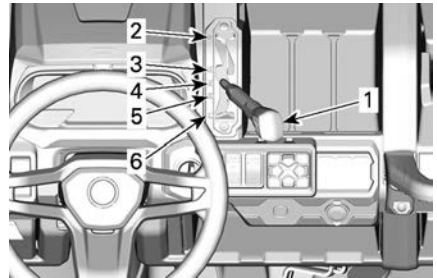

TYPISK

1. Girspak
2. Parker
3. Revers
4. Nøytral
5. "High range" (fremover)
6. "Low range" (fremover)

Kjøretøyet må stanses og bremser aktiveres før det velges gir.

⚠ ADVARSEL

Girkassen er ikke konstruert for å skifte mens kjøretøyet er i bevegelse.

Parker

Parkeringsposisjonen låser girkassen for å hindre at kjøretøyet beveger seg.

⚠ ADVARSEL

Bruk bestandig PARK-posisjonen (P) når kjøretøyet ikke er i bruk. Kjøretøyet kan begynne å rulle hvis girspaken ikke står i PARK (P).

Revers

Reversposisjonen gjør at kjøretøyet kan gå bakover.

Avhengig av din bestemte konfigurasjon kan kjøretøyet være utstyrt med ryggevarsler. Den aktiveres automatisk når du setter giret i revers.

MERK:

Ved rygging er turtallet begrenset, og dermed er hastigheten også begrenset.

 ADVARSEL
Når du rygger i nedoverbakke, kan tyngdekraften øke hastigheten over den trygge hastigheten ved rygging.

Nøytral

Nøytral (fri) posisjon kobler ut girakselen.

High range (fremover)

Denne posisjonen velger girområdet for høy hastighet. Dette er området for normal kjørehastighet. Da kan kjøretøyet komme opp i sin maksimale hastighet.

Low range (fremover)

Denne posisjonen velger girområdet for lav hastighet. Her kan kjøretøyet beveges sakte med maksimalt dreiemoment på hjulene.

MERKNAD
Bruk Low range (lavt område) til å trekke tilhenger, transportere tung last, kjøre over hindringer eller å kjøre opp og ned bakker.

ANDRE KONTROLLER

Kjøretøyets sikkerhetsdekaleringer er ikke vist på illustrasjonene. For informasjon om kjøretøyets sikkerhetsdekaleringer, se *Viktige dekaleringer på produktet*

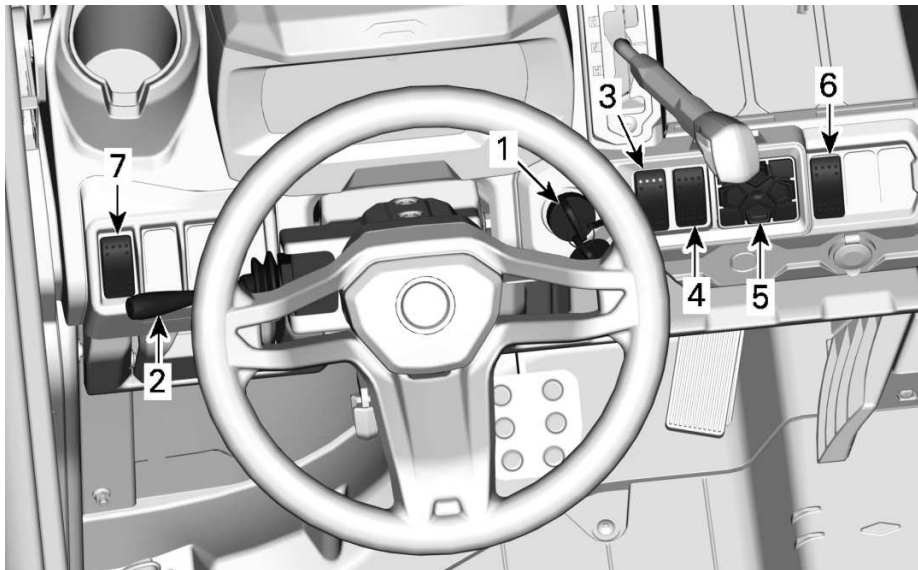

1. Tenningsbryter
2. Flerfunksjonsspaken
3. Bryteren for tohjuls/firehjuls drift
4. Differensialbryter bak
5. Tastatur
6. HDC-bryter
7. Varselblinklysbyter

Tenningsbryter og nøkler

Tenningsbryteren er plassert i det øvre konsollområdet.

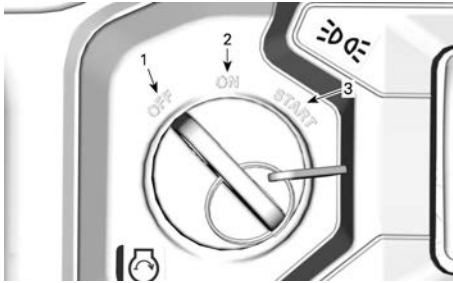

1. AV
2. PÅ
3. START

AV

Nøkkelen kan settes inn og tas ut bare i denne posisjonen.

Når nøkkelen står i AV, er kjøretøyets elektriske systemet frakoblet.

Motoren stoppes ved å dreie tenningsbryteren til AV.

PÅ

Når nøkkelen står i denne posisjonen, er kjøretøyets elektriske system tilkoblet.

Måleren vil aktiveres.

Lysene på kjøretøyet er slått på.

Motoren kan startes.

START

Denne posisjonen starter motoren.

MERK:

Hvis tenningsbryteren står i PÅ i mer enn 30 minutter, kan ikke motoren startes før bryteren dreies til AV og deretter til PÅ igjen.

Nøkler

Standard nøkkel

Kjøretøyet leveres med 2 basisnøkler.

Disse to mekaniske nøklene har ikke farts- eller turtallsbegrensninger.

D.E.S.S. -nøkkel (tilgjengelig som ekstrautstyr)

Ta kontakt med en Can-Am Off-Road-forhandler for informasjon om alle D.E.S.S.-relaterte alternativer.

Digitalt kodet sikkerhetssystem (D.E.S.S.)

Tenningsnøklene inneholder en elektronisk krets som gir den et unikt elektronisk serienummer.

D.E.S.S.-systemet leser nøkkelkode og tillater at motoren starter for nøkler som gjenkjennes.

Dette kjøretøyet kan brukes med tre forskjellige nøkkelprogrammeringer:

- Work
- Normal
- Ytelse

Ta kontakt med forhandleren for fullstendige opplysninger.

MERK:

Flere nøkler er tilgjengelige fra forhandleren som tilbehør.

⚠ ADVARSEL

Velt, kollisjon og tap av kontroll kan føre til alvorlige skader eller død med effekt-nøkkelen eller den normale nøkkelen. Bruk av den normale nøkkelen er ingen erstatning for en sjåfør som er forberedt, kvalifisert og kjører med forsiktighet.

Effektnøkkel

Effektnøkkelen hjelper føreren til å oppnå motorens maksimale turtall, i tillegg til kjøretøyets topphastighet.

Dette kan være nyttig for førere som foretrekker litt hurtigere akselerasjon eller i situasjoner der det kan være riktig å bruke høyere hastigheter og akselerasjon. En fører kan for eksempel foretrekke å bruke effektnøkkelen ved kjøring i åpne og rette spor.

Vanlig nøkkel

Den normal nøkkelen begrenser kjøretøyets hastighet til 70 km/t (43 mph) og angir en momentreduksjon.

Arbeidsnøkkel

Arbeidsnøkkelen gjør det mulig å utnytte 100 % av maksimalt motormoment, men begrenser kjøretøyets hastighet til 40 km/h (25 mph).

⚠ ADVARSEL

I bratte nedoverbakker er det ikke sikkert turtallsbegrensingen hindrer at kjøretøyet akselerer over denne hastigheten.

Denne nøkkelen kan være nyttig for førere som foretrekker mer gradvis akselerasjon eller i situasjoner der det kan være riktig å bruke full hastighet og akselerasjon. På smale veier med mange svinger kan det hende at operatører foretrekker normal nøkkel.

D.E.S.S. Fleksibilitet

D. E. S. S.-enheten på kjøretøyet kan programmeres av en autorisert Can-Am Off-Road-forhandler til å godta opptil 8 forskjellige nøkler.

Hvis du har mer enn en D.E.S.S. for kjøretøyet, kan en autorisert Can-Am Off-Road-forhandler programmere hver av dem til å bruke de andre D.E.S.S.-nøkklene for kjøretøyet.

Flerfunksjonsspake

Valg av fjernlys/nærlys

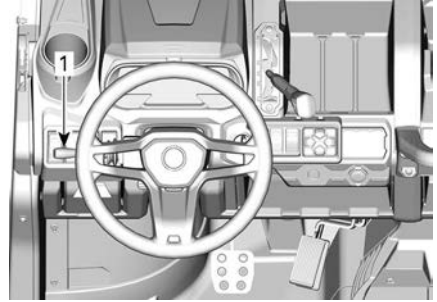

1. Flerfunksjonsspaken

Når flerfunksjonsspaken står i midtstilling, er nærlyset valgt.

Skyv flerfunksjonsspaken fremover for å velge fjernlys.

Trekk flerfunksjonsspaken mot deg for å gå tilbake til nærlys.

MERK:

Lysene slås automatisk på når tenningsbryteren står i «ON»-posisjonen.

Blinke med fjernlysene

Hvis du vil blinke med fjernlyset når nærlysene er på, trekker du i flerfunksjonsspaken.

Bruke hornet

For å aktivere hornet, trykk på enden av flerfunksjonsspaken mot rattet.

Aktivere blinklyset

Skyv flerfunksjonsspaken ned for å aktivere venstre blinklys.

Skyv flerfunksjonsspaken opp for å aktivere høyre blinklys.

Flytt flerfunksjonsspaken til den midterste posisjonen for å stoppe blinklysene.

Tohjuls/firehjuls-bryter

Modeller uten Smart-Lok

Bryteren for tohjuls/firehjuls drift er plassert på den øvre konsollen.

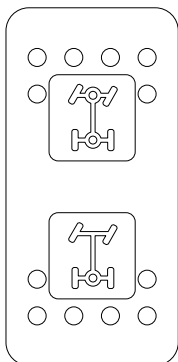

Denne bryteren velger modus for 2-hjulstrekk eller 4-hjulstrekk når kjøretøyet står stille.

MERKNAD

Kjøretøyet må stoppes før du kobler til eller fra med bryteren for tohjuls/firehjuls drift. Mekanisk skade kan oppstå hvis bryteren kobles inn eller ut mens du kjører.

Modus for firehjulsdrift kobles inn når bryteren trykkes oppover.

Modus for tohjuls drift kobles inn når bryteren trykkes nedover. Kjøretøyet får da drift bare på bakhjulene.

Bakre differensialsperrbryter

Bryteren for differensiallåsen befinner seg på den øvre konsollen.

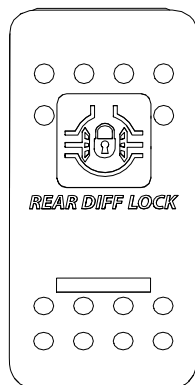

Bryteren gjør det mulig å låse den bakre differensialen.

MERKNAD

Kjøretøyet må være stoppet for å aktivere eller deaktivere differensialbryteren. Mekanisk skade kan oppstå hvis bryteren kobles inn eller ut mens du kjører.

Den bakre differensialen låses når bryteren trykkes oppover og låses opp når bryteren trykkes nedover.

Tastatur

Tastaturet brukes til å navigere gjennom forskjellige menyer og alternativer når 7.6" Digitalt display er montert.

Tastaturet er plassert på den øvre konsollen.

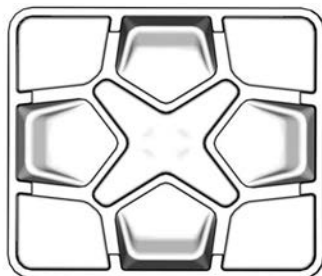

Hill Descent Control

Hill Descent Control (HDC)-bryteren for kjøring i nedoverbakke sitter i den øvre konsollen.

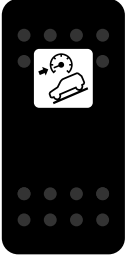

Hill Descent Control (HDC)-funksjonen bør brukes for smidig og kontrollert kjøring ned bratte skråninger uten at føreren trenger å trå på gasspedalen. Kjøretøyet opprettholder innstilt hastighet uten noen innblanding fra føreren. HDC kan deaktiveres av føreren eller aktiveres med HDC-bryteren. For å aktivere/deaktivere trykkes og holdes HDC-bryteren i minst 0,5 sekunder (HDC ON/OFF vises i nedre displaysone og symbolet for traction



control  lyser).

MERK: Når HDC griper inn, vil symbolet for traction control blinke i instrumentgruppen.

Forespørsler om HDC aktivering / deaktivering kan gjøres i alle hastigheter:

- Hvis HDC aktiveres under 4 km/t, vil HDC-hastigheten innstilles på 4 km/t.
- Hvis HDC aktiveres mellom 4 og 30 km/t, vil HCD-hastigheten anses å være den aktuelle hastigheten.
- Hvis HDC aktiveres over 30 km/t, vil HDC skrus på i standbymodus (symbolet fortsatt ON i instrumentgruppen)

Varselblinklysbyrter

Varselblinklysbyrteren er plassert på den øvre konsollen.

Denne bryteren betjener alle blinklys samtidig. Den bør brukes når kjøretøyet står stille for å angi at kjøretøyet midlertidig kommer til å hindre trafikken.

Trykk på varselblinklysbyrteren for å slå den på.

Når en tilhenger er tilkopleet og blinklysene eller varselblinklyset er aktivert, vil symbolet 1, som befinner seg i nedre del av bryteren, blinke.



MERK:

Varselblinklys kan aktiveres selv om kjøretøyet elektriske system er slått av.

UTSTYR

Justerbart styre

Rattets høyde kan justeres.

Juster rattet i samme høyde som brystkassen, ikke som ansiktet.

Slik justerer du ratthøyden:

1. Lås opp rattet ved å trekke vippespaken mot deg.
2. Beveg rattet til ønsket posisjon.
3. Slipp vippespaken for å låse rattet i ønsket stilling.

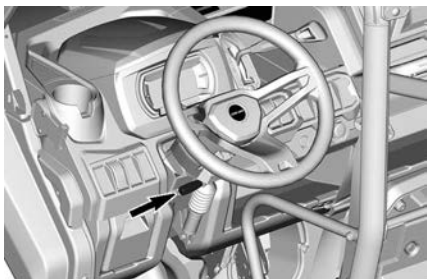

ADVARSEL

Ikke justerer ratthøyden mens du kjører. Du kan risikere å miste kontrollen.

Mekanisme for å låse bremsen

Mekanismen for å låse bremsen befinner seg på venstre side av rattet, over bremsepedalen.

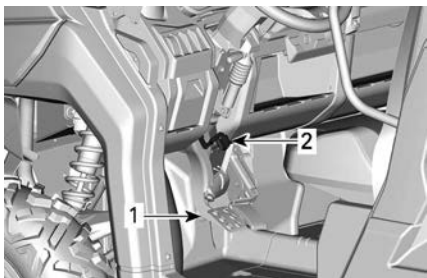

TYPISK

1. Bremsepedal
2. Spak for bremselåsmekanismen

Bremselåsmekanismens funksjon er å holde bremsene på alle hjulene mens girspaken settes på Park.

Gjør som anvist for å aktivere bremselåsen:

1. Stans kjøretøyet,
2. Trekk til og hold bremsene,
3. Sette girspaken i **Park**,
4. Mens bremsene holdes, løft spaken mot rattet.
5. Fjern foten fra bremsepedalen. Pedalen skal forbli senket.

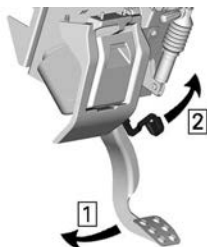

Trinn 1. Trekk og hold bremsepedalen

Trinn 2. Løft spaken

MERK:

Bremselåsmekanismen kan settes i flere posisjoner.

ADVARSEL

Når bremselåsmekanismen er aktivert, må det påses at kjøretøyet står sikkert på plass. Sett ALLTID girspaken i PARK når du bruker bremselåsmekanismen.

For å frigjøre bremselåsmekanismen, bare trekk til og hold bremsepedalen, sett girspaken i gir og frigjør deretter bremsepedalen. Den går tilbake til hvileposisjon når den slippes.

Trygg bruk av bremselåsen krever at girspaken settes i Park-posisjon. Det anbefales ikke å kun bruke bremselåsen.

⚠ ADVARSEL

Kontroller at bremselåsen er frigjort før du begynner å kjøre igjen. Hvis bremselåsen er PÅ under kjøring, kan bremsesystemet skades og det kan oppstå brann og/eller tap av bremsekraft.

Koppholdere

To koppholdere er plassert på hver side av instrumentpanelet i nærheten av festepunktene til sidenettene.

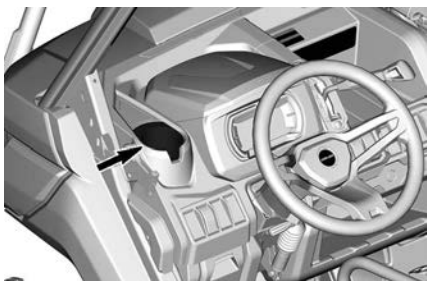

Du finner to ekstra koppholdere på baksiden av den sentrale passasjereteryggen.

Senk seteryggen for å få tilgang til dem.

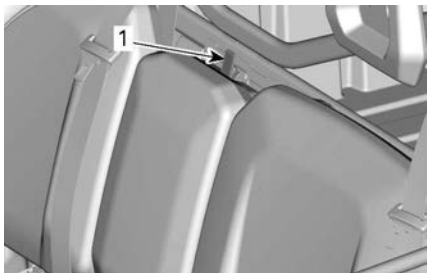

TYPISK

1. Låsemekanismen på ryggstøtten



TYPISK

1. Koppholder for sentral passasjer på baksiden av ryggstøtten

MERK:

Ikke bruk koppholderne når du kjører under vanskelige forhold.

12-volts strømuttak

Praktisk for håndholdt søkelys eller annet bærbart utstyr.

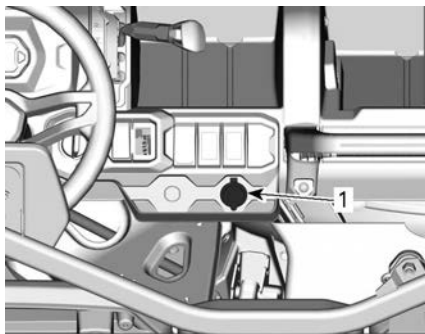

ALLE MODELLER

1. 12 V strømuttak

Fjern beskyttelsesdekslet før bruk. Må alltid settes på plass etter bruk for å beskytte mot vær og vind.

Sidespeil

Dette kjøretøyet kan ha sidespeil.

Speilene kan justeres i henhold til sjåførens ønsker.

⚠ ADVARSEL

Ikke juster speilene mens du kjører. Du kan risikere å miste kontrollen.

Passasjerhåndtak

Passasjerene har tilgang til et håndtak foran setet sitt.

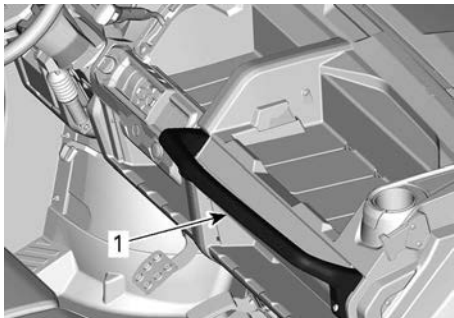

1. Passasjerhåndtak

Ved å holde i håndtakene kan passasjerene få hjelp til å dempe bevegelser fra kjøretøyet og holde hender og kropp inne i cockpiten hvis det skjer en velt.

⚠ ADVARSEL

Bruk aldri andre deler av hytten som håndtak. Hendene kan trefes av gjenstander utenfor cockpiten eller klemmes i en eventuell velt.

Oppbevaringsrom

Kjøretøyet er utstyrt med oppbevaringsrom som er utformet for å oppbevare lette gjenstander.

Førerens oppbevaringsrom

Et lite oppbevaringsrom er tilgjengelig på førersiden.

Trekk i håndtaket for å dreie det åpen.

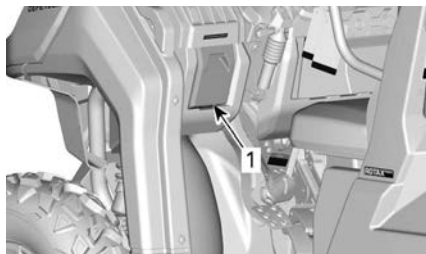

TYPISK

1. Førerens oppbevaringsrom

Oppbevaringsboks under setet

En praktisk oppbevaringsboks som befinner seg under setet er tilgjengelig.



TYPISK

1. Oppbevaringsboks under setet

For å fjerne oppbevaringsboksen under setet løfter du passasjeretset på høyresiden og fjerner oppbevaringsboksen under setet ved å trekke den oppover.



TYPISK

MERK:

Når du setter tilbake oppbevaringsboksen skal du sørge for at du stiller den opp på linje med seterørene og gulvet slik at den passer under setet.

Oppbevaringsområde i sentral passasjerryggstøtte

Du finner et oppbevaringsområde ved å trekke ned ryggstøtten til den sentrale passasjerens.

MERK:

Tøm alltid oppbevaringsområdet før du setter ryggstøtten til den sentrale passasjerens på plass igjen.

**TYPISK**

1. Oppbevaringsområde i sentral passasjerryggstøtte

Nedre oppbevaringsboks

Et oppbevaringsområde under lasterommet på hver side av kjøretøyet.

Bruk det nedre lasterommet for å transportere liten, lett last. Tyngre last bør transporteres i lasterommet.

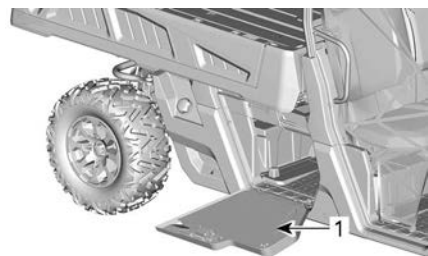

1. Tilgangspanel

⚠ ADVARSEL

- Lukk alltid dørene før du kjører.
- Kjør aldri når dørene er fjernet.
- Ikke kjør med last som overstiger dimensjonene på rommet.
- Alltid sikre lasten.
- Transporter bare last som er jevnt fordelt.

Verktøysett

Det følger med et verktøysett med vanlige verktøy. Det befinner seg i servicesenteret foran.

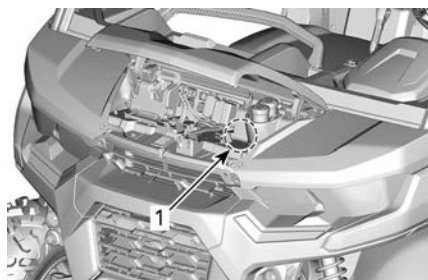

1. Verktøysett

Fotstøtter

Kjøretøyet er utstyrt med fotstøtter for fører og passasjer på høyresiden slik at de kan plassere føttene på gulvet, noe som gjør det lettere å holde riktig kroppsstilling under kjøring.

Fotstøttene reduserer du faren for å skade ben eller føtter.

Bruk alltid riktig fottøy. Se *Kjøreutstyr*.

Sidenett

Det finnes et sidenett på hver side av cockpiten som bidrar til å holde armer, ben eller skuldre inne i kjøretøyet og med det redusere faren for personskade. Sidenettene sørger også for at busker eller annet rusk ikke kan komme inn i førerhytten.

⚠ ADVARSEL

Ikke bruk kjøretøyet uten at begge sidenettene er på plass og fastspent.

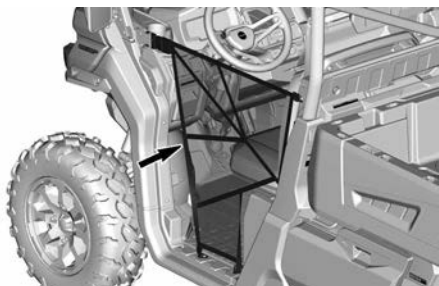
**FØRERSIDE NETT VIST**

Sidenettene kan justeres og må være så stramme som mulig.

Slik justerer du sidenettene:

1. Fest sidenettet med spennen.
2. Dra i de tre justeringsstroppene for å stramme.

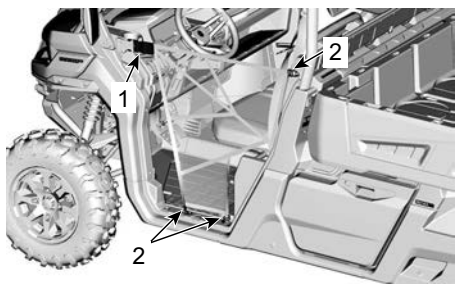
**FØRERSIDE**

1. Spenne
2. Justeringsstropper

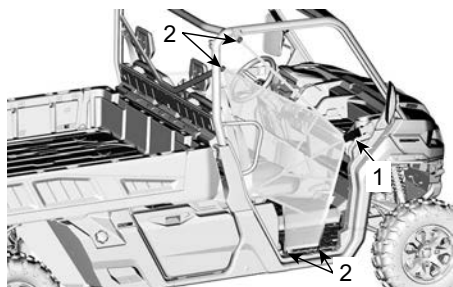
**PASSASJERSIDE**

1. Spenne
2. Justeringsstropper

Skuldervern

Kjøretøyet er utstyrt med skuldervern på passasjersiden som bidrar til å holde hele kroppen til passasjerer inne i kjøretøyet.

Sikkerhetsbelter

Dette kjøretøyet er utstyrt med 3-punkts setebelter for å beskytte fører og passasjer ved kollisjon, rulling eller velt. Sikkerhetsbeltene kan hjelpe med å holde passasjerene inne i førerhuset.

⚠ ADVARSEL

Ha alltid sikkerhetsbeltene riktig festet. Sikkerhetsbeltene reduserer faren for personskade og bidrar til å holde armer og ben inne i cockpiten i eventuelle velt eller uhell.

Hvis førerens sikkerhetsbelte ikke er festet når:

- Tenningen er slått PÅ
 - Indikatorlampen for sikkerhetsbelte slås PÅ.
 - Flerfunksjonsmålerdisplayet viser meldingen: SEAT BELT.
- Når motoren startes og girspaken flyttes vekk fra PARKER, begrenses kjøretøyet hastighet til

maksimalt omtrent 20 km/t (12 mph) på flat mark.

⚠ ADVARSEL

Kjøretøyet kan oppnå høyere eller lavere hastighet avhengig av terrengets helling.

⚠ ADVARSEL

Det er ingen indikatorlampe eller melding for passasjerens sikkerhetsbelte.

Føreren er ansvarlig for passasjerens sikkerhet og skal forsikre seg om at passasjerer har festet sikkerhetsbeltet sitt.

Feste og justere sikkerhetsbeltet

Sikkerhetsbeltet er utstyrt med en skyvetapp som låser hoftebeltet når båndet er under spenning.



TYPISK

1. Skyvetapp

For å feste sikkerhetsbeltets setter du låsetungen inn i spennen, og trekke deretter i beltet for å forsikre deg om at det er skikkelig festet.

Juster sikkerhetsbeltet slik at det sitter stramt mot kroppen ved å trekke skulderbeltet oppover.



TYPISK

⚠ ADVARSEL

Fest sikkerhetsbeltene skikkelig. Sørg for at det er godt festet og strammet til kroppen. Kontroller at at de ikke er vridt eller skadet.

For å åpne sikkerhetsbeltet trykker du på den røde knappen.

Førersetete

På aktuelle modeller, kan førersetet justeres fremover eller bakover.

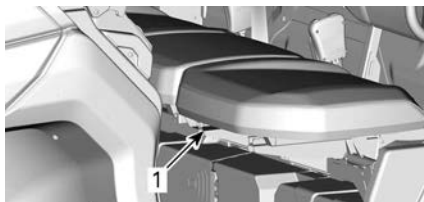

TYPISK

1. Justeringshåndtak

Beveg setespaken for å løsne setet og justere det. Slipp spaken for å låse setet i ønsket posisjon.

⚠ ADVARSEL

Ikke juster seteposisjonen mens du kjører.

Passasjerseater

Passasjerseaterne kan ikke justeres.

Ryggstøtten på det sentrale passasjeret kan vippes fremover for å få tilgang til koppholderen ved å frigjøre låsen som er plassert på toppen av ryggstøtten.

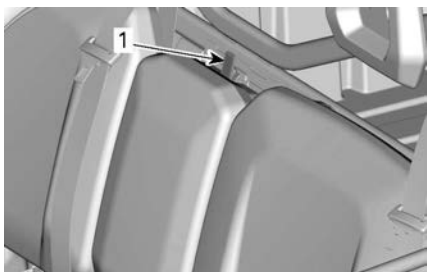

TYPISK

1. Låsemekanismen på ryggstøtten

På aktuelle modeller kan setene løftes for å ha tilgang til et oppbevaringsrom under setet, som kan fjernes.

For å løfte setet, trekk i forsiden på setet for å løsne det fra og løft det inntil den "klemmer" seg i den øvre posisjonen.

Lokk for drivstofftank

Lokket for drivstofftanken er plassert på høyre side av kjøretøyet, mellom hjulet og nedre oppbevaringsboks.



1. Lokk for drivstofftank

Se avsnittet *Drivstoff* for informasjon om påfylling og om krav til drivstoffet.

Lasteboks

Kjøretøyet er utstyrt med et vippt bart lasterom. Lasterommet kan brukes til ulike typer last.

⚠ ADVARSEL

Bruk lasteboksen i henhold til *Kjøre med last* under sikkerhetsinformasjon for å redusere faren for å miste kontroll eller last.

Lasterommet kan låpnes med bakluken.

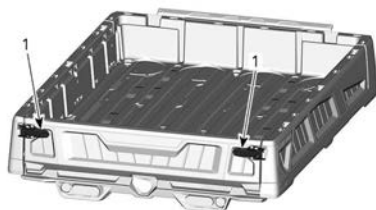

1. Låsehåndtak

Senk bakluken ved å åpn låsehåndtaket som vist nedenfor.



LÅSEHÅNDTAK

Sidevegger i lasterom

Sideveggene kan fjernes.

1. Åpne låsehåndstakene og fjern bakluken.



2. Fjern skruer

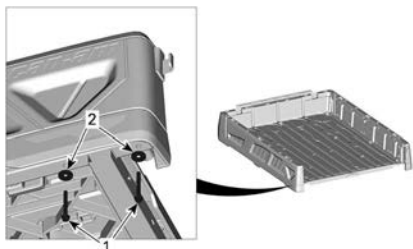

1. Skruer
2. Skive

3. Skyv bakover og løft opp.

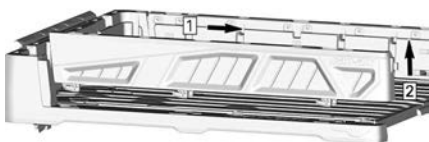

1. Skyver bakover
2. Løfter opp

Oppdeling av lasterom

Lasterommet kan deles opp i mindre oppbevaringsrom for å unngå at last blandes sammen.

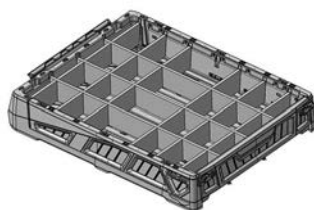

EKSEMPEL PÅ OPPDELING AV LASTEROMMET

Lasteboks vipping

Utløserhåndtak for vipping av lasterom

Låsemekanismen for lasterommet kan betjenes fra begge sider av kjøretøyet med et utløserhåndtak.

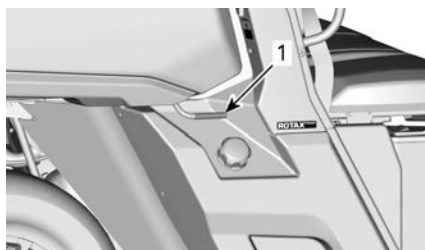

1. Utløserhåndtak for lasterom

Bakluke

Lasterommet kan lukkes med en bakluke.

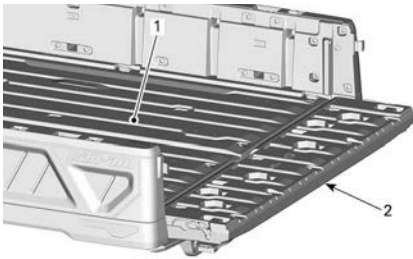

1. Lasteboks
2. Bakluke

MERKNAD

Ikke overskrid en vekt på 113 kg (250 lb) på bakluken under lasting og lossing. Alltid lukk bakluken før du betjener kjøretøyet for å redusere risikoen for å miste lasten.

Fjerne bakluke

Åpne bakluken og fjern festekabler.

Plasser bakluken slik at du kan fjerne den fra dreiepunktene.



1. Baklukens dreiepunkt

7,6" DIGITALT DISPLAY (TASTATUR)

Grunnfunksjoner

Beskrivelse av flerfunksjonsmåleren

⚠ ADVARSEL

Ikke juster displayet mens du kjører, du kan miste kontrollen.

Nedre display

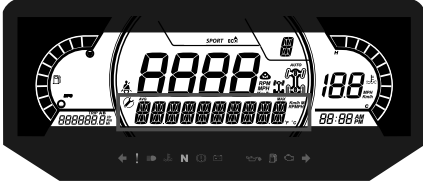

Kan vise følgende:

- OPM
- Hastighetsstatistikk
- Motortemperatur
- Batterispennning
- Innstillinger
- Meldinger
- Aktiv DPS-modus (kun Maverick-modeller)
- Temperaturen til CVT-reimen (på aktuelle modeller)

SPEED STAT-displayet viser maksimal og gjennomsnittlig hastighet. Hold MENU-knappen i 1 sekunder for å tilbakestille.

Venstre side-display

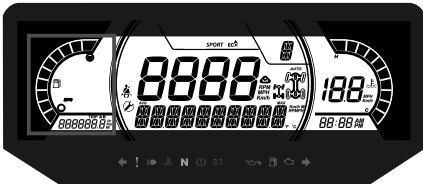

Venstre side-display inkluderer:

- Drivstoffmåler
- Trippteller (A - B)
- Kilometerteller
- Timeteller
- DPS indikator

Høyre side-display

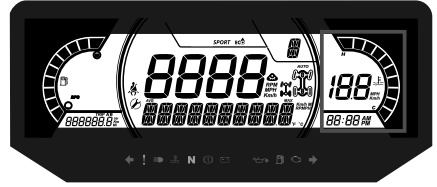

Det høyre side-displayet inkluderer:

- Motortemperatur
- Klokke
- Hastighetsindikator

Hastighetsindikatoren i dette displayet aktiveres når midtdisplayet viser annen informasjon enn hastigheten. Ellers er den tom.

Hovedskjerm



Kan vise følgende:

- OPM
- Hastighet.

Girposisjonsvisning

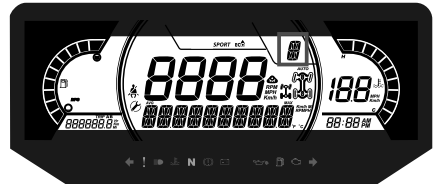

Dette displayet viser girposisjonen i girkassen:

- P (Park)
- R (Revers)
- N (Nøytral)
- H (Høyt område)
- L (Lavt område)
- - (Ugyldig gir)

MODE display

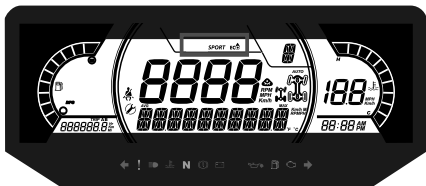

MODE-skjermen viser det valgte moduset:

- ARBEID
- ECO

Når du skal bytte modus, trykker du på DRIVE MODE-knappen på tastaturet for å bla gjennom tilgjengelige modi.

En melding om den valgte modusen vil bli vist i det nedre displayet ved aktivisering og deaktivering som følger:

Kjøremodus	Melding ved aktivisering
ARBEID	WORK MODE
ECO	ECO-MODUS

Midtre høyre display

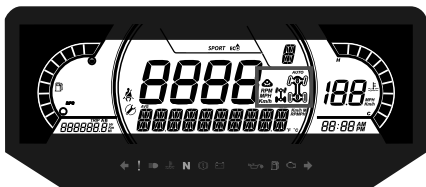

Midtre høyre display viser valgt kjøremodus:

- 2X4
- 4X4
- Banesett aktivt
- Differensialspærre foran (Visco-4Lok)

Ikon	Beskrivelse
	2x4-ikon
	4x4 ikon
	Beltesett-ikon
	Differensialspærre foran

Midtre venstre display

Midtre venstre side-display inkluderer:

- Sikkerhetsbelte-påminner
- Påminnelse om vedlikehold

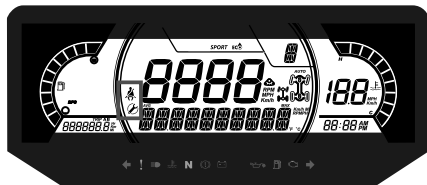

Retningslys

Varsler og varsellys





VARSEL- og indikatorlamper	
	ORANSJE – feil på kjøretøyet
	Blå – fjernlys
	RØD – motortemperaturen er for høy.

VARSEL- og indikatorlamper	
N	GRØNN – fri
	RØD - bremselåsspaken er aktivert, eller funksjonssvikt i bremsesystemet
	RØD – Batterispenningen er for lav, eller det er et problem med det elektriske systemet
	RØD – Lavt oljetrykk Vanligvis ON når motor er OFF.
	ORANSJE – lavt drivstoffnivå
	ORANSJE skru på: Funksjonssvikt i kjøretøyets utslippskontrollsystem Blink: Motorproblemer. Limp-home-modus er aktivert. Utfør service på kjøretøyet umiddelbart.

Ikoner og indikatorer

Ikoner og indikatorer	
WORK	Viser at WORK-modus er valgt.
	Viser at ECO-modus er valgt.
	Når den lyser, er setebeltet ikke festet og kjøretøyet er sperret. Blinker når kjøretøyet er i bevegelse.

Ikoner og indikatorer	
	Når den lyser, indikerer det at vedlikehold er påkrevd. Henvend deg til din autoriserte Can-Am forhandler eller en annen kompetent person for vedlikehold.
	Banesett aktivt (utstyrsavhengig)

Innstillinger

Oppsett

Bruk MENU-knappen, velg **INNSTILLINGER** og hold for å åpne innstillingsmenyen.

Du kan trykke på OK-knappen i stedet for å holde MENU-knappen inne.



5-KNAPPERS TASTATUR

1. DRIVE MODE-knapp
2. MENU-knapp
3. OK-knapp
4. TRIP-knapp
5. DPS-knapp

Vedlikeholdstilbakestilling

MERK:

Kun når vedlikeholdsymbolet vises.

Bruk MENY-knappen, velg **RES MAINT** og hold den for å nullstille vedlikehold.

Feilkoder

Kun tilgjengelig når minimum én kode er aktivert.

Bruk MENY-knappen, velg **CODES** og hold for å se aktive feilkoder.

Feilkoder rulles på nedre skjerm.

Nullstillingstatus

Bruk MENU-knappen, velg **RESET STAT** og hold for å tilbakestille.

Valg av måleenhet

Denne flerfunksjonsmåleren er fabrikkinnstilt på britiske måleenheter, men er mulig å endre til metriske enheter.

Bruk MENU-knappen, velg **ENHETER** og hold knappen nede for å bytte enheter.

Hastighet/OPM

Du kan bytte mellom displayene for hastighet og OPM.

Bruk MENU-knappen, velg **Speed/RPM** og hold knappen for å veksle mellom hastighet og OPM-visning.

Stille klokken

Følgende må utføres med bruk av MENY-knappen.

1. Velg **KLOKKE** og hold for å endre tid.
2. Trykk på knappen for å velge klokkevisning.
3. Trykk og hold knappen i 1 sekund.
4. Trykk på knappen for å velge mellom 12-timers (AM/PM) eller 24-timer klokke.
5. Trykk og hold knappen eller OK-knappen for å bekrefte valget.
6. Trykk på knappen for å endre timer (timer blinker).

7. Trykk og hold knappen eller OK-knappen for å bekrefte timevalget
8. Trykk på knappen for å skifte til minutter (minutter blinker).
9. Trykk og hold knappen for å bekrefte minuttvalget.

Sett lysstyrke

Lysstyrken på LCD displayet kan justeres.

Bruk MENU-knappen, velg **BRIGHTNESS** og hold MENU-knappen inne for å endre lysstyrkeinnstillingen.

Bruk MENU-knappen, juster lysstyrken og trykk og hold MENU-knappen for å bekrefte valget.

Velge språk

Visningsspråket for målerne kan endres.

Kontakt en autorisert Can-Am Off-road-forhandler for å endre språk og konfigurere måleren slik du ønsker.

DPS-modi

Den nederste skjermen kan vise hvilket DPS-modus som er aktivt. Se under *Justere kjøreegenskaper*.

KJØREHJELPTEKNOLOGIER

Disse systemene styrer effektivt bremsing og trekraft.

Under visse forhold kan sjåføren føle de tiltakene som systemene har tatt i form av vibrasjoner eller vibrasjon i styret eller bremsepedalen, noe som er vanlig.

ABS (antiblokkeringsystem)

Dette systemet forhindrer hjulene i å låse under bremsing, noe som forbedrer kjøretøyets stabilitet og kontakten til dekkene på bakken.

Begrensninger: Lav dekkadhesjon mot underlaget begrenser bremseevnen. Selv med ABS vil bremsavstanden være lengre under forholdene med lav vedheft.

FTC (Front momentstyring)

Når det registreres at et hjul foran glir, vil FTC automatisk overføre dreiemomentet til det hjulet som har best grep.

RTC (bakre momentstyring)

Når det registreres at et hjul bak glir, vil RTC automatisk overføre dreiemomentet til det hjulet som har best grep.

DTC (Drag momentstyring)

Under nedbremsing forhindrer dette systemet hjulene i å gli på grunn av motorbremsing ved å be om et lett og begrenset motordreiemoment. I 4WD-modus vil DTC være mer merkbar og eliminere det meste av motorbremsingen. Dette sørger for at ABS-systemet fungerer som det skal.

ADVARSEL

Modifisering av enheten, som for eksempel å sette på en annen dekkmodell og/eller -dimensjon, kan føre til uønsket systemadfærd, som for eksempel under- eller overreaksjon på det ovennevnte systemet.

(HHC) Bakkestartkontroll

Når bremsepedalen trås inn for å holde kjøretøyet i ro, vil HHC automatisk registrere hvis kjøretøyet står i skråning og opprettholde bremsetrykket for å sikre at kjøretøyet ikke ruller nedover når foten flyttes fra bremsepedalen til gasspedalen.

HDC (Hill Descent Control)

HCD kontrollerer kjøretøyets hastighet ved kjøring i skråninger ved å aktivere og justere bremsetrykket for å holde den hastigheten som er innstilt av føreren. Føreren kan endre innstilt hastighet ved å trå på gass- eller bremsepedalen.

HCD kan aktiveres og deaktiveres ved å trykke på HDC-knappen.

Se under *driftsmoduser* hvis du vil ha mer detaljerte instruksjoner.

TCS (Traction Control System) (hvis utstyrt)

TCS registrerer hjulspinn og tap av grep og justerer motorens dreiemoment i henhold til kjøreforhold og førerens innspill for å bedre grepet. Dette systemet muliggjør ytelsesorientert kjøring. Føreren kan bestemme seg for å deaktivere TCS ved å gå til Innstillinger - se INNSTILLINGER for fullstendige instruksjoner.

Dette traction control-systemer er IKKE et ESC (Electronic Stability Control)-system og er **IKKE** et system som hindrer velt eller rulling, og vil derfor **IKKE** automatisk korrigere en situasjon med tap av kontroll eller velt.

MERK:

Førerassistanseteknologier bidrar til stabilitet under manøvrering, men du kan allikevel miste kontrollen, velte eller rulle over på grunn av ekstreme manøvre (som hard svinging i høye hastigheter) eller kjøring på ujevnt underlag eller treffe gjenstander.

DRIVSTOFF

Krav til drivstoff

MERKNAD

Bruk bestandig ny bensin. Bensin oksiderer, resultatet er redusert oktan, flyktige forbindelser og produksjon av oljerester og avsetninger som kan skade drivstoffsystemet.

Blanding av alkohol i drivstoffet varierer med land og region. Kjøretøyet er konstruert for å brukes med det anbefalte drivstoffet, men være oppmerksom på følgende:

- Bruk av drivstoff som inneholder mer alkohol en prosenttallet angitt av statlige forskrifter anbefales ikke og kan føre til følgende problemer i drivstoffsystemets komponenter:
 - Vanskeligheter med start og kjøring.
 - Forringelse av gummi- eller plastdeler.
 - Korrosjon av metaldeler.
 - Skade på innvendige deler i motoren.
- Kontroller ofte om det har oppstått drivstofflekkasjer eller andre uvanlige tilstander i drivstoffsystemet hvis du mistenker at alkoholen i bensinen overskrider gjeldende offentlige forskrifter.
- Alkoholholdig drivstoff tiltrekker seg og holder på fuktighet som kan føre til drivstoff-faseseparasjon som kan føre til ytelsesproblemer eller skader på motoren.

Anbefalt drivstoff

Bensinen må ha følgende minste oktantal:

Vanlig blyfri bensin med oktantal 87 AKI (R+M)/2 eller oktantal 91 RON

Bruk blyfri bensin som inneholder **MAKSIMALT 10 % etanol.**

E10

MERKNAD

Eksperimenter aldri med andre drivstoffer. Skader på motoren eller drivstoffsystemet kan oppstå hvis det brukes utilstrekkelig drivstoff.

MERKNAD

IKKE bruk drivstoff fra pumper som er merket E85.

Bruk av drivstoff som er merket E15 er forbudt av USAs miljømyndigheter.

Fylling av drivstoff

⚠ ADVARSEL

- Drivstoff er brennbart og eksplosivt under visse forhold.
- Bruk aldri en åpen flamme til å kontrollere drivstoffnivået.
- Du må aldri røyke eller tillate flammer eller gnister i nærheten.
- Sørg alltid for å arbeide på et godt ventilert område.
- Kjøretøyet må stå på et vannrett underlag når parkeringsbremsen justeres.

1. Plasser kjøretøyet på et jevnt underlag.
2. Skyv girspaken til parkeringsposisjon.
3. Stopp motor.

⚠ ADVARSEL

Stopp bestandig motoren før du fyller drivstoff.

4. Både fører og passasjer må være ute av kjøretøyet.

⚠ ADVARSEL

Ikke la være noen være i kjøretøyet mens du fyller drivstoff. Hvis det oppstår brann eller en eksplosjon mens drivstoff fylles, kunne det være at eventuelle personer som sitter på kjøretøyet ikke klarer å komme seg raskt nok unna.

5. Ta lokket til drivstofftanken sakte av ved å dreie det mot klokken.

⚠ ADVARSEL

Hvis du legger merke til forskjell i trykket (du hører en plystrelyd når du løsner tanklokket), få kjøretøyet kontrollert og/eller reparert før det brukes videre.

6. Sett tuten inn i påfyllingshalsen.
7. Fyll på drivstoff sakte slik at luft kan slipp ut av tanken og på den måten forhindre at drivstoffet strømmer ut igjen. Vær forsiktig så du ikke søler.
8. Slutt å fylle når drivstoffet når bunnen av påfyllingshalsen. **Ikke fyll for mye.**

⚠ ADVARSEL

Fyll aldri drivstofftanken helt opp før du plasserer kjøretøyet på et varmt sted. Når temperaturen øker, utvides drivstoffet og kan flømme over.

9. Stram drivstofftanken helt med klokken til du hører en klikkelyd.

MERKNAD

Tørk bestandig bort drivstoffsøl på kjøretøyet.

INNKJØRINGSPERIODE

Kjøring under innkjøringsperioden

Det kreves en innkjøringsperiode på 10 brukstimer eller 300 km (200 mi) for kjøretøyet.

Motor

Under innkjøringsperioden:

- Unngå å bruke full gass.
- Unngå å trykke ned gasspedalen mer enn 3/4 av totalt utslag.
- Unngå vedvarende akselerasjoner.
- Unngå langvarig høy hastighet.
- Unngå overoppheting av motoren.

Korte akselerasjoner og hastighetsvariasjoner med gass er imidlertid bra ved innkjøring.

Bremser



ADVARSEL

Nye bremses vil ikke fungere med maksimal effekt før de er innkjørt. Bremselytelsen kan være redusert, så vær ekstra oppmerksom.

Belte

En ny variatorreim krever en innkjøringsperiode på 50 km (30 miles).

Under innkjøringsperioden:

- Unngå kraftig akselerasjon og nedbremsing.
- Unngå å trekke last.
- Unngå vedvarende høy fart.

GRUNNLEGGENDE PROSEDYRER

Starte motoren

Trykk på bremsepedalen.

Sett nøkkelen i tenningsbryteren og slå den på PÅ-posisjonen.

MERK:

Hvis girspaken ikke settes i «PARK» (P) eller (N) «NØYTRAL», må bremsepedalen trykkes inn for å starte motoren.

Vri nøkkelen til startposisjonen og hold den nede til motoren starter.

MERK:

Ikke trykk på gasspedalen. Hvis gasspedalen trykkes inn mer enn 50%, kan ikke motoren startes.

Frigjør motorens startposisjon umiddelbart etter at motoren har startet.

MERKNAD

Hvis motoren ikke starter etter et par sekunder, skal du ikke holde startposisjonen inne i mer enn 10 sekunder. Se *Feilsøking*.

Bruke girspaken

Trekk til bremsene, og velg den ønskede girspakstillingen.

Slipp bremsene.

MERKNAD

Stopp alltid kjøretøyet helt og sett på bremsene før du skifter gir. Det kan oppstå skade på girkassen.

Valg av riktig område (Lav eller Høy)

Det er viktig å begrense situasjoner som er kjent for å få drivreimen til å slure kraftig. Hovedgrunnen til at drivreimen vil slure er hvis girkassen er i høyt gir når den burde være i lavt gir.

Vær oppmerksom på følgende:

Lavt område

Lavt gir skal brukes ved:

- Kjøretøyet trekker
- Skyving
- Sleping av last
- Bruksområder for 4x4-drift
- Gjermehull
- Vannhull
- Krysse hindringer
- Klive opp på tilhenger
- Bakkeklatring

Det anbefales også å bruke lavgir hvis det i lange perioder kjøres i hastigheter under 24 km/t (15 MPH).

Se *Innkjøringsperiode* for informasjon om innkjøring av drivreimen.

Høyt område

Høy er standard kjøreamråde.

Elektronisk drivreimbeskyttelse (hvis tilgjengelig og aktivert på din modell)

På noen kjøretøy er den elektroniske drivreimbeskyttelsen aktivert.

Finn ut om tilgjengelighet og mulig aktivering hos din autoriserte Can-Am Off-Road-forhandler.

Denne funksjonen aktiveres når du kjører i for lav hastighet for **høyt område**, som i følgende situasjoner:

- Kjøretøyet trekker
- Skyving
- Sleping av last
- Bruksområder for 4x4-drift
- Gjermehull
- Vannhull
- Krysse hindringer
- Klive opp på tilhenger
- Bakkeklatring

I situasjonene over vil den elektroniske drivreimbeskyttelsen bidra til å beskytte CVT-drivreimen fra å bli skadet, ved at motormomentbegrenseren aktiveres. Måleren vil også vise meldingen LAVGIR, for å anmode føreren

om å stanse kjøretøyet og koble inn LAVGIR.

Når den elektroniske drivreimbeskyttelsen er aktivert, **SKAL** du gå over til LAVGIR-området. Se *Bruke girspaken*.

Stoppe motoren og parkere kjøretøyet

⚠ ADVARSEL

Unngå å parkere i bratte skråninger da kjøretøyet kan begynne å rulle.

⚠ ADVARSEL

Sett alltid girspaken i PARK når kjøretøyet står i ro eller er parkert, for å hindre at den begynner å rulle.

⚠ ADVARSEL

Unngå å parkere på steder der varme deler kan starte brann.

Sett girspaken i parkering (P) når kjøretøyet er stanset eller parkert. Dette er ekstra viktig når du parkerer på underlag som heller. I kraftige hellinger eller dersom kjøretøyet har last, må hjulene blokkeres med steiner eller klosser.

Velg så flatt terreng som mulig når du skal parkere.

Slipp gasspedalen og bruk bremsene for å stoppe kjøretøyet helt.

Plasser girspaken i PARKERING (P).

Drei nøkkelen i tenningsbryteren til AV.

Ta ut nøkkelen fra tenningsbryteren.

Tips for maksimering av drivreimens holdbarhet

Kjørestil og forhold har direkte innvirkning på drivreimens holdbarhet. CVT-systemet på kjøretøyet ditt er utformet slik at det optimert til å gi best mulig ytelse. CVT og drivreimen har tålt mange tusen mil under holdbarhetstester. Likevel, for å maksimere drivreimens holdbarhet og unngå tidlig svikt, er det viktig at føreren forstår begrensningene til et reimdrevet CVT-system og tilpasser kjørestilen og hastigheten i henhold til dette.

Hvis du kjører under de forholdene som er oppført nedenfor, anbefaler BRP på det sterkeste at du ikke holder gassen helt åpen (WOT) i mer enn fem (5) minutter.

- Høye omgivelsestemperaturer (over 30 °C (86 °F))
- Tung last: Passasjerer / tunge gjenstander
- Tungt slep: Myk sand / kjøring i motbakke / gjørme / bruk av springssett.

Etter et par minutter på WOT må du slippe gasspedalen litt og la CVT avkjøles.

Du finner flere tips om hvordan du får maksimal drivreimvarighet i *Velge riktig område (Lav eller Høy)* </p>
</div>
<div data-bbox="41 934 75 952" data-label="Page-Footer">80</div>

SPESIELLE PROSEDYRER

MERK:

Komponentfeil som følger av disse hendelsene, dekkes ikke av garantien.

Rå motor

Hvis motoren ikke starter og er rå på grunn av for mye bensin, kan denne modusen for rå motor aktiveres for å hindre innsprøyting av bensin og hindre tenning når motoren dreies rundt. Gjør følgende:

1. Plasser girspaken i parkeringsposisjon.
2. Drei tenningsnøkkelen til PÅ.
3. Trykk helt inn og HOLD gasspedalen.
4. Drei tenningsnøkkelen til START--stillingen og hold den i denne stillingen i 10 sekunder.
5. Slipp tenningsnøkkelen.
6. Slipp gasspedalen helt.
7. Drei tenningsnøkkelen til START--stillingen igjen for å kunne starte.

Hvis dette ikke fungerer:

1. Ta ut tennpluggene. Se *Tennpluggene* i delen *Vedlikeholdsprosedyrer*.
2. Kvern motoren flere ganger.
3. Installer nye tennplugger hvis mulig, eller rengjør og tørk tennpluggene.

Hvis motoren ikke starter, kontaktes en autorisert Can-Am Off-road-forhandler, et autorisert verksted eller en annen kompetent person som kan utføre vedlikehold, reparasjoner eller skifte deler.

Se inkluderte *US EPA utslippsrelatert garanti* i dette dokumentet for å få informasjon om garantikrav.

Tiltak hvis du har mistanke om at det har kommet vann i CVT-enheten

Hvis det er vann i CVT-enheten, akselerer motoren, men kjøretøyet vil ikke bevege seg.

MERKNAD

Stopp motoren, og tapp av vannet for å unngå at CVT-enheten skades.

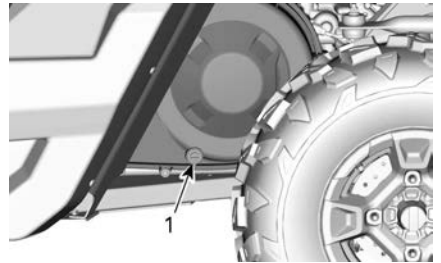

TYPEBILDE - PÅ VENSTRESIDEN AV KJØRETØYET UNDER OPPBEVARINGSBOKSEN

1. CVT-avløp

Oppsøk en autorisert Can-Am-forhandler, et verksted eller person etter eget valg for å kontrollere og rengjøre CVT-systemet.

Tiltak hvis batteriet tappes for strøm

Kjøretøyet kan startes ved å koble den RØDE (+) kablen til batteriets positive pol og den SVARTE (-) kablen til kjøretøyet karosseri.

MERKNAD

Ikke koble elektriske kilder til rattstammen eller komponenter som er i kontakt med DPS.

Tiltak hvis kjøretøyet velter

Brå manøvere, skarpe svinger, kjøring sideveis i bratt terreng eller uhell kan føre til at kjøretøyet velter.

Skulle kjøretøyet velte, er det nødvendig å få det transportert til en autorisert Can-Am Off-road-forhandler for inspeksjon snarest mulig. **DU MÅ ALDRI STARTE MOTOREN!**

Ting som skal sjekkes, inkludert, men ikke begrenset til:

- Alle væsknivåer
- Sikkerhetsbeltene inkludert strammere, spenner og skyvetapper
- Buret og festepunktene
- Styresystem
- Opphenget og festepunktene.

Tiltak hvis kjøretøyet kommer under vann

Hvis kjøretøyet har vært under vann, må den transporteres til en autorisert Can-Am Off-Road-forhandler så snart som mulig.

MERKNAD

Ikke start motoren hvis kjøretøyet har vært under vann, da det kan føre til alvorlige materielle skader hvis riktig startprosedyre ikke følges.

JUSTER KJØRETØYET DITT

Retningslinjer for justering av fjæringen

Kjøreegenskaper og komfort avhenger av hvordan fjæringen justeres.

⚠ ADVARSEL

Justering av fjæringen kan påvirke kjøretøyets kjøreegenskaper. Du må alltid ta deg tid til å gjøre deg kjent med kjøretøyets atferd etter justering av fjæringen.

Valg av fjæringsinnstillinger varierer med kjøretøyets vekt, personlige ønsker, kjørehastighet og terrengforholdene.

Den beste måten å justere fjæringen på er å starte med fabrikkinnstillingene, og så tilpasse hver justering en om gangen.

Justering foran og bak påvirker hverandre. Det kan for eksempel være nødvendig å justere støtdemperne bak på nytt etter at støtdemperne foran er justert.

Testkjør kjøretøyet under de samme forholdene: løype, hastighet, last osv. Juster og test på nytt. Fortsett meto- disk til du er fornøyd.

Oppheng fabrikkinnstillinger

Fabrikkinnstillingene passer nesten alle forhold.

Ta i betraktning at økt bakkeklaring kan påvirke håndteringen av kjøretøyet.

Forhjulsoppheng

Forhåndsbelastning av fjæren

Kamposisjon 1 (myk)

Bakhjulsoppheng

Forhåndsbelastning av fjæren

Kamposisjon 1 (myk)

Justering av fjæring

Forhåndsjustering av fjær

Følgende retningslinjer gjelder for fininnstilling av fjæring. Bruk verktøyet for justering av fjæring i verktøysettet.

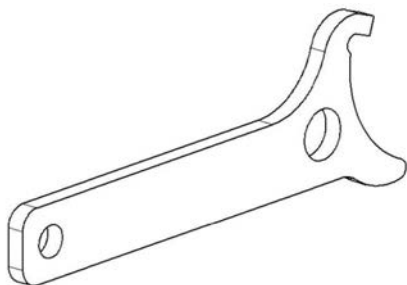

Fjærens forhåndsbelastning er grunnleggende for kjøretøyets bakkeklaring.

Forkort fjæren for å få en stivere kjøring på tøffe kjøreforhold eller når du kjører med tilhenger.

Forleng fjæren for å få en mykere kjøring på jevne kjøreforhold.

MERK:

Fabrikkinnstillingene passer nesten alle forhold. Ta i betraktning at økt bakkeklaring kan påvirke håndteringen av kjøretøyet.

⚠ ADVARSEL

Venstre og høyre justeringskammer for støtdempere på oppheng foran og bak må alltid settes til samme posisjon.

Ikke juster bare én støtdemper. Ujevn justering kan føre til dårlige manøvreringsegenskaper og tap av stabilitet, noe som kan føre til en ulykke.

Løft kjøretøyet for å justere fjærens forhåndsbelastning.

Juster ved å dreie justeringskammen.

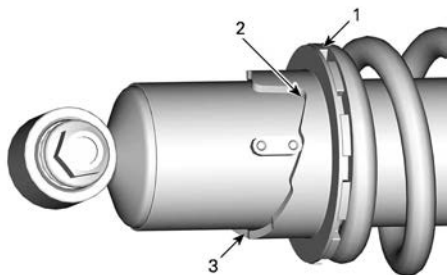

1. *Drei justeringskam*
2. *Myk justering*
3. *Fast justering*

DPS-funksjon

Dynamisk servostyring (DPS) er en datastyrt, variabel kraftforsterking som med en elektrisk motor optimaliserer hvor mye kraft føreren må bruke til å styre.

TRANSPORT AV KJØRETØYET

Når du kontakter en taue- eller transporttjeneste, pass på å spørre om de har en flatvogn, lasterampe eller hydraulisk rampe for å løfte kjøretøyet på en trygg måte, og festestropper. Kontroller at kjøretøyet fraktes på riktig måte som spesifisert i denne seksjonen.

MERKNAD

Ikke slep dette kjøretøyet — sleping kan gi alvorlige skader på drivsystemet.

MERKNAD

Ikke bruk kjetting til å feste kjøretøyet – den kan skade overflatefinishen eller plastkomponentene.

⚠ ADVARSEL

Slik unngår du alvorlig personskade eller dødsfall, eller skade på viktige komponenter.

- Du må aldri bruke vinsjkabelen/-repet til å holde fast et kjøretøy under trekk av tilhenger.
- Du må aldri kjøre med vinsjkabelen/-repet festet til en last eller annet kjøretøy.
- Vinsjen skal bare brukes til å hjelpe et kjøretøy som sitter fast (snø, søle osv.).
- Du må alltid sjekke vinsjprodusentens instruksjoner før du trekker last.

⚠ ADVARSEL

Sørg for at alt tilbehør, bagasje og løse gjenstander inne i kjøretøyet er ordentlig sikret, eller fjern disse for å forhindre at de faller på veien og fører til farlige situasjoner for etterfølgende kjøretøy.

⚠ ADVARSEL

Transport alltid kjøretøyet vendt fremover for å unngå å skade vindruten eller andre komponenter. Deler kan løsne under transport.

⚠ ADVARSEL

Før du prøver å montere kjøretøy på en plattform eller tilhenger, må du sørge for at du respekterer følgende sikkerhetstiltak.

Sikkerhetsforholdsregler

Transportutstyr	Transportutstyret (plattform eller tilhenger eller flatt-bed) må være av passende dimensjoner og kapasitet til å sikre og støtte kjøretøyet på en sikker måte.
Transportkjøretøy	Ikke overstig kjøretøyet kapasitet og spesifikasjoner. Kontroller at tilhengeren eller plattformen er ordentlig festet til kjøretøyet hengerfeste.
Sikt	Forsikre deg om at du har god sikt under hele manøvreren.
Terreng	Kjøretøyet og tilhengeren må stå på en jevn overflate. Bruk hjulkiler på tilhenger og kjøretøy for å unngå bevegelse.
Ramper	Bruk ramper med riktig klassifisering og sikre ramper til tilhenger eller plattform. Unngå bratte ramper.
Tilskuere	Sørg alltid for at tilskuere ikke er nær kjøretøyet eller transportutstyret mens det klatrer opp.
Tilbehør og bagasje	Sørg for at alt tilbehør, bagasje og løse gjenstander inne i kjøretøyet er ordentlig sikret, eller fjern disse for å forhindre at de faller på veien og fører til farlige situasjoner for etterfølgende kjøretøy.

Bruke kjøretøyet egen kraft til å klatre opp på transportutstyr

Når kjøretøyet kan klatre opp for egen kraft, fortsett som følger;

1. Bruk verneutstyr.
2. Fest sikkerhetsbeltet.
3. Bruk kun lavt gir (hvis utstyrt).
4. Hvis kjøretøyet har 4-hjulsdrift, brukes det.
5. Forbli sittende hele tiden ved kjøring.
6. Sørg for riktig justering på skinner eller plattform.
7. Start fra tilstrekkelig avstand fra tilhengeren for å justere kjøretøyet i en rett linje med rampene. Forsøk aldri å svinge mens du kommer nærmere rampen. Bakhjulene er kanskje ikke på linje når du kommer til rampen, og kjøretøyet kan falle av.
8. Kjør forsiktig forhjulene opp på rampen for å bekrefte innretningen.
9. Kjør kjøretøyet tilbake, verifiser at ramper fortsatt er sikre, og fortsett deretter med riktig hastighet.
10. Kjør kjøretøyet forsiktig opp på plattform eller tilhenger. Bruk tilstrekkelig hastighet til å klatre uten å spinne eller brått akselerere. Unngå akselerasjon mens du er på rampene for å hindre bevegelse av rampene.

11. Hvis tilhengeren peker nedover mot front, kan du bare la kjøretøyet rulle inn uten akselerasjon.
12. Når kjøretøyet er kjørt opp, sett skiftespaken til Park. Aktiver bremselåsmekanismen (hvis utstyrt).

Når kjøretøyet ikke kan bevege seg for egen kraft, eller i tilfelle overskyting er en risiko, eller hvis en farlig tilstand forhindrer oppkjøring for egen kraft, fortsett med en vinsj;

Bruke en vinsj for å trekke kjøretøy opp på transportutstyr

Når kjøretøyet ikke kan klatre opp for egen kraft, fortsett som følger;

ADVARSEL

Få hjelp av en assistent. En person bør være på kjøretøyet for å få tilgang til styring, bremses og vinsjbryter, mens den andre personen styrer miljøet og sikkerheten til manøveren.

ADVARSEL

Forsikre deg om at vinsjkroken kan festes sikkert til et riktig forankringspunkt. Bruk riktig rigging.

MERK:

Hvis kjøretøyet kan startes trygt, la motoren gå på tomgang under vinsjing for å unngå at batteriet tømmes.

1. Sett girspaken til FRI (N).
2. Hvis kjøretøyet er utstyrt med vinsj, bruker du denne til å trekke den opp på plattformen.
3. Hvis kjøretøyet ikke er utstyrt med vinsj, gjør du følgende:
 1. Fest stroppen for å senke fremre støtfangerfeste.
 2. Fest stroppen til vinsjkabelen på kjøretøyet som sleper.
 3. Trekk kjøretøyet opp på flatvognhengeren med vinsjen.
4. Sette girspaken i Park. Aktiver bremselåsmekanismen (hvis utstyrt).

Sikre kjøretøyet for transport

ADVARSEL

Bruk aldri vinsjen for å sikre kjøretøyet under transport.

1. Fjern nøkkelen fra kjøretøyet.
2. Bak sikrer du kjøretøyet på begge sider med en stropp rundt den sentrale opphengsarmen så nær hjulet som mulig.
3. Foran sikrer du kjøretøyet på begge sider med en stropp rundt den øvre opphengsarmen så nær hjulet som mulig og vekk fra bremsesøret.

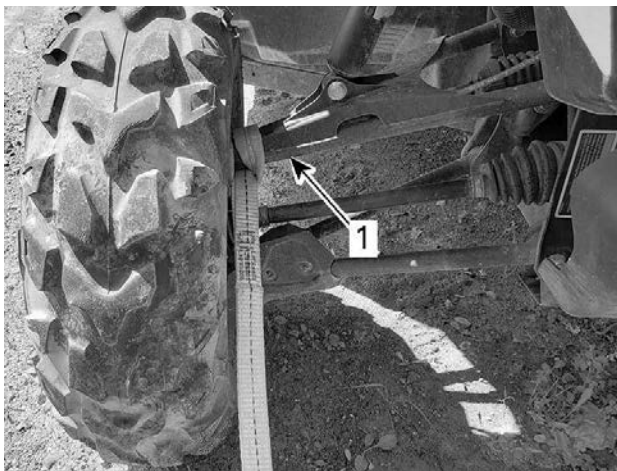

1. Øvre opphengsarm foran

⚠ ADVARSEL

Sørg for at bremseslangen ikke er i nærheten av stroppen.
En bremseslange i klem kan redusere bremseytelsen til kjøretøyet.

4. Fest bakhjulene med dekkstroppene.
5. Fest låsestroppen på det bakre opphenget godt til på begge sider av baken-
den av tilhengeren med sperrehaker.
6. Kontroller at både for- og bakhjul er godt festet til hengeren.

Hvordan få kjøretøy av tilhenger

⚠ ADVARSEL

Kjøretøyet kan ha flyttet på seg under transport. Kontroller at kjøretøyet
er riktig innstilt med rampeene før du fortsetter.

⚠ ADVARSEL

Siktet vil bli sterkt redusert når du rygger ned av traileren. Få hjelp av en
assistent for å sikre riktig innstilling og trygt miljø.

LØFTE OG STØTTE OPP KJØRETØYET

Fronten på kjøretøyet

1. Plasser kjøretøyet på et jevnt underlag som ikke er glatt.
2. Pass på at girspaken står i PARKERING (P).
3. Monter en hydraulisk jekk under beskyttelsesplaten foran.
4. Løft forsiden av kjøretøyet og plasser et jekkstativ på hver side under rammedelen.

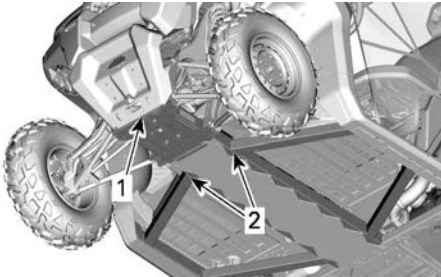

1. Foran på kjøretøyet
2. Rammedel
5. Senk ned den hydrauliske jekken, og forsikre deg om at kjøretøyet støttes sikkert på begge jekkstativene.

Bak på kjøretøyet

1. Plasser kjøretøyet på et jevnt underlag som ikke er glatt.
2. Aktiver modus for firehjulsdrift.
3. Pass på at girspaken står i PARKERING (P).
4. Monter en hydraulisk jekk under beskyttelsesplaten.
5. Løft bakre del av kjøretøyet og plasser et jekkstativ på hver side under rammedelen foran bakhjulet.

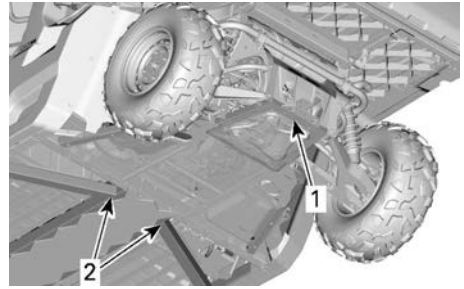

1. Løfteposisjon under beskyttelsesplaten
2. Rammedel for å plassere jekker under
6. Senk ned den hydrauliske jekken, og forsikre deg om at kjøretøyet støttes sikkert på begge jekkstativene.

Denne siden er blank med
hensikt

VEDLIKEHOLD

VEDLIKEHOLDSPLAN

Vedlikehold er svært viktig for å opprettholde kjøretøyets trygge driftstilstand. Service på kjøretøyet må utføres i henhold til vedlikeholdsplanen.

Riktig vedlikehold er eierens ansvar. Et garantikrav kan avvises hvis eieren eller operatøren blant annet har forårsaket problemet på grunn av feil vedlikehold eller bruk.

Utfør periodiske kontroller, og følg vedlikeholdsplanen. **Vedlikeholdsplanen fritar ikke fra behovet for kontroll før kjøring.**

ADVARSEL

Å ikke vedlikeholde kjøretøyet skikkelig i henhold til vedlikeholdsplan og prosedyrer kan gjøre det utrygt å bruke.

EPA-forskrifter – kjøretøy i Canada og USA

Et verksted eller en person som velges av eieren kan utføre vedlikehold, utskiftinger eller reparasjoner på kontrollenheter og systemer. Disse instruksjonene krever ikke komponenter eller service fra BRP eller autoriserte Can-Am Off-Road-forhandlere.

Selv om en autorisert Can-Am Off-Road-forhandler har en grundig teknisk kunnskap og verktøy for å betjene kjøretøyet, er den utslippsrelaterte garantien ikke betinget av bruk av en autorisert Can-Am Off-Road-forhandler eller noe annet etablissement som BRP har et kommersielt forhold til.

Riktig vedlikehold er eierens ansvar. Et garantikrav kan avvises hvis eieren eller operatøren blant annet har forårsaket problemet på grunn av feil vedlikehold eller bruk.

For utslippsrelaterte garantikrav, begrenser BRP diagnose og reparasjon av utslippsrelaterte deler til autoriserte Can-Am Off-Road-forhandlere. Hvis du vil ha mer informasjon, se *US EPA utslippsrelatert garanti* i avsnittet *Garanti*.

Du må følge instruksjonene for krav til drivstoff i drivstoffdelen av denne håndboken. Selv om bensin som inneholder mer enn ti volumprosent etanol er tilgjengelig, har US EPA utstedt et forbud mot bruk av bensin som inneholder mer enn 10 vol% etanol for dette kjøretøyet. Bruk av bensin med mer enn 10 volumprosent etanol i denne motoren kan skade utslippskontrollsystemet.

Veiledning for vedlikehold av luftfilter

Vedlikehold av luftfilteret må justeres etter kjøreforholdene.

Vedlikehold av luftfilter må utføres oftere ved kjøring på snø, tørr sand, smuss, grus eller lignende forhold hvor det er mye støv eller spredning av partikler.

Kjøring i gruppe under slike forhold øker ytterligere behovet for vedlikehold og utskifting av filter.

MERK:

Tilbehørsfiltere og forfilter er tilgjengelig for slike forhold. Ta kontakt med en autorisert Can-Am Off-Road-forhandler for mer informasjon.

Bruk med hard belastning

Hvis kjøretøyet brukes under følgende forhold, henvises til avsnittet *Hard belastning* i vedlikeholdsplanen.

- Gjentatt sleping av last med mer enn 75 % av maksimal kapasitet.
 - Økning av arbeidslast ved bruk av drivsystemet påvirker levetiden for ferensialene, girkasse/overføring og motorolje. Dette reduserer levetiden for interne komponenter hvis de ikke byttes oftere.
- Kjøring i høy hastighet over lenger tid.

Mer enn gjennomsnittlig bruk eller kommersiell bruk krever hyppigere utskifting av væsker og slitekomponenter enn kjøring i terreng, for rekreasjon eller tilfeldig bruk.

Ekstra kalde forhold

En motor som ofte brukes i omgivelser med -25 °C (-13 °F) og kaldere, krever intensivering av service- og vedlikeholdsplanen.

Alle forbrenningsmotorer som brukes med så lave utetemperaturer, samler opp en økt mengde kondens ved alle oppstarter/oppvarminger.

Da motoren ikke når driftstemperaturer før det er gått lengre tid, begynner oljen å bli sterkt utblandet med vann og gassrester (mer vanninnhold).

Motoren må oppnå driftstemperatur for å kunne fordampe kondensen fra oljen.

Hvis den daglige bruken (arbeids- eller fritidskjøresykluser) ligner det som nevnes nedenfor, anbefaler BRP på det sterkeste å skifte olje minst en gang i måneden.

Parametere for intensivering av service- og vedlikeholdsplanen:

- Motoren når ikke korrekt driftstemperatur under normal daglig bruk.
- Flere starter og stopper uten at den når normal driftstemperatur
- Korte tomgangsperioder
- Kjøresykluser med lave turtall over kortere distanser uten at den når normal driftstemperatur.

MERK:

BRP anbefaler på det sterkeste montering av en blokkvarmer for å hjelpe til med å varme opp væskene, dette bidrar også til forlenget levetid for oljen.

Bruk i dyp gjørme / vann

Uansett om kjøretøyet ditt er en X mr-modell eller ble brukt ved kjøring i gjørme / vann, krever denne brukstypen hyppigere vedlikehold og inspeksjoner for å sikre at smussen ikke har kommet inn i mekaniske komponenter.

Hvis du kjører ofte i dyp gjørme eller vann, henvises til avsnittet ***Dyp gjørme / vann*** i vedlikeholdsplanen.

Etter bruk må ***Vedlikehold etter bruk i omgivelser med dyp gjørme / vann*** gjennomføres.

Vedlikehold etter bruk i omgivelser med dyp gjørme / vann

- Skyll kjøretøyet og dets komponenter med ferskvann.
- Rengjør CVT-luftfiltrene.
- Drener CVT-rommet og rengjør hvis vann eller gjørme er tilstede.
- Kontroller og rengjør motorens luftfilter og dekselet til luftfilteret.
- Rengjør radiator.
- Kontroller visuelt om vann har eventuelt samlet seg opp i luftslangene (bensintank, girkasse, differensial foran og bakre driv). Hvis det finnes vann, bringes kjøretøyet til din nærmeste, autoriserte Can-Am-forhandler for inspeksjon og service av hovedkomponentene relatert til ventilene.
- Rengjør støtdemperne foran og bak for å unngå skade på forseglingen fra støv eller skitt.
- Rengjør drivakselmansjetter og mellomakselstag eller mansjetter.

Vedlikeholdsplan

Pass på at skikkelig vedlikehold utføres ved anbefalte intervall som angitt i tabellene.

Vedlikeholdsintervallene i tabellen er basert på 3 faktorer:

- Kalendertid
- Kjøretøytimer
- Kilometeravlesning.

Ta hensyn til det som inntreffer først når du skal bestemme vedlikeholdsterskelen.

Kjørevanene dine bestemmer faktorene du må følge. Eksempel:

- De som bruker kjøretøyet annenhver helg for løypekjøring med venner vil mest sannsynlig følge **kilometeravlesningen** for å bestemme vedlikeholdsintervallet.
- De som bruker kjøretøyet sjelden i løpet av året eller bare ved noen få anledninger (jakt, camping) vil mest sannsynlig følge **kalendertiden** for å bestemme vedlikeholdsintervallet.
- De som bruker kjøretøyet daglig/ukentlig i lange perioder for eksempel til jordbruk/arbeid, vil mest sannsynlig følge **kjøretøytimer** for å bestemme vedlikeholdsintervallet.

VIKTIG:: Følgende tabeller viser riktig vedlikeholdstiltak i de første 3 årene. For påfølgende år skal det samme mønsteret benyttes vekselvis.

Oversikt over regelmessig vedlikehold			
Kalenderår	Kjøretøytimer	Kilometerteller	Vanlig bruk
1	200	3000 km (2000 mi)	A
2	400	6000 km (4000 mi)	A og B
3	600	9000 km (5500 mi)	A

Oversikt over vedlikehold for krevende bruk og søle/vann

Kalenderår	Kjøretøytimer	Kilometerteller	Krevende bruk og dyp søle/vann
0,5	100	1500 km (1000 mi)	A+
1	200	3000 km (2000 mi)	A+ og A
1,5	300	4500 km (3000 mi)	A+
2	400	6000 km (4000 mi)	A+ og A og B
2,5	500	7500 km (5700 mi)	A+
3	600	9000 km (5500 mi)	A+ og A

VANLIG BRUK	A	B
A = Juster C = Rengjør I = Undersøk L = Smør R = Skift ut T = Ettetrek	Hvert år eller 200 timer eller 3000 km (2000 mi)	Hvert 2. år eller 400 timer eller 6000 km (4000 mi)
Luft- og drivstofftilførsel		
Motorluftfilter	I, C	
Drivstofftankens åndefilter	R	
Drivstoffkomponenter og funksjon*		I
Drivstoffpumpestrykk		I
Ramme og karosseri		
Fester for hytte	D	
Sikkerhetsbeltestrammere, spenner og skyvetapper	I, C	
Sfærisk lager i hydraulikksylinder for elektrisk lasteplan	L	
Motor og kjøling		
Motorolje og -filter	R	
Ventilklaring	A	
Kjølevæsketilnivå og -konsentrasjon	I, A	
Kjølevæske	R Hvert 5. år eller hver 12 000 km (8000 miles)	
Tenningsplugg		R
Eksos og utslipp		
Eksoskomponenter og funksjon*	I, C	
Gnistfanger	C	
Brems		
Bremsekomponenter og funksjon*	I, C	
Bremsevæske	R Hvert 2. år	
Drev		
Girkasseolje	Skift ut etter de første 3000 km (2000 mi) og etter 6000 km (4000 mi) og deretter etter planen	
Girkasseolje	I	R
Drevkomponenter og funksjon*	I	

VANLIG BRUK	A	B
A = Juster C = Rengjør I = Undersøk L = Smør R = Skift ut T = Ettetrek	Hvert år eller 200 timer eller 3000 km (2000 mi)	Hvert 2. år eller 400 timer eller 6000 km (4000 mi)
Differensialolje foran	I	R
Olje på sluttoverføringen bak	I	R
Continuously Variable Transmission (CVT)		
CVT-komponenter og funksjon*	I, C, L	
Elektrisk		
Diverse betjeningsorganer, brytere, lamper, moduloppdateringer, feilkoder, batteritilstand*	I	
Kjøretøyhastighetssensor (VSS)		C
Styring		
Styrekomponenter og funksjon*	I	
Oppheng		
Fjæringskomponenter og funksjon*	I, L, T	

*Snakk med nærmeste forhandler hvis du vil ha en omfattende liste med vedlikeholdstiltak.

KREVENDE BRUK	A+	A	B
A = Juster C = Rengjør I = Undersøk L = Smør R = Skift ut T = Ettetrekk	Hvert 6. måned eller 100 timer eller 1500 km (1000 mi)	Hvert år eller 200 timer eller 3000 km (2000 mi)	Hvert 2. år eller 400 timer eller 6000 km (4000 mi)
Luft- og drivstofftilførsel			
Motorluftfilter	I, C	R	
Drivstofftankens åndefilter		R	
Drivstoffkomponenter og funksjon*			I
Drivstoffpumpestrykk			I
Ramme og karosseri			
Fester for hytte		D	
Sikkerhetsbeltestrammere, spenner og skyvetapper		I, C	
Sfærisk lager i hydraulikksylinder for elektrisk lasteplan	L		
Motor og kjøling			
Motorolje og -filter	R		
Ventilklaring		A	
Kjølevæskeniå og -konsentrasjon		I, A	
Kjølevæske	R Hvert 5. år eller hver 12 000 km (8000 miles)		
Tenningsplugg			R
Eksos og utslipp			
Eksoskomponenter og funksjon*		I, C	
Gnistfanger	C		
Brem			
Bremsekomponenter og funksjon*		I, C	
Bremsevæske	R Hvert 2. år		
Drev			
Girkasseolje	Skift ut etter de første 1500 km (1000 mi) og etter 3000 km (2000 mi) og deretter etter planen		
Girkasseolje		R	
Drevkomponenter og funksjon*		I	
Differensialolje foran		R	

KREVENDE BRUK	A+	A	B
A = Juster C = Rengjør I = Undersøk L = Smør R = Skift ut T = Ettetrek	Hvert 6. måned eller 100 timer eller 1500 km (1000 mi)	Hvert år eller 200 timer eller 3000 km (2000 mi)	Hvert 2. år eller 400 timer eller 6000 km (4000 mi)
Olje på sluttoverføringen bak		R	
Continuously Variable Transmission (CVT)			
CVT-komponenter og funksjon*		I, C, L	
Elektrisk			
Diverse betjeningsorganer, brytere, lamper, moduloppdateringer, feilkoder, batteritilstand*		I	
Kjøretøyhastighetssensor (VSS)			C
Styring			
Styrekomponenter og funksjon*		I	
Oppheng			
Fjæringskomponenter og funksjon*	I, L	D	

*Snakk med nærmeste forhandler hvis du vil ha en omfattende liste med vedlikeholdstiltak.

DYP SØLE/VANN	A+	A	B
A = Juster C = Rengjør I = Undersøk L = Smør R = Skift ut T = Ettetrek	Hvert 6. måned eller 100 timer eller 1500 km (1000 mi)	Hvert år eller 200 timer eller 3000 km (2000 mi)	Hvert 2. år eller 400 timer eller 6000 km (4000 mi)
Luft- og drivstofftilførsel			
Motorluftfilter	I, C		
Drivstofftankens åndefilter		R	
Drivstoffkomponenter og funksjon*			I
Drivstoffpumpetrykk			I
Ramme og karosseri			
Fester for hytte		D	
Sikkerhetsbeltestrammere, spenner og skyvetapper		I, C	
Sfærisk lager i hydraulikksylinder for elektrisk lasteplan		L	
Motor og kjøling			
Motorolje og -filter	I	R	
Ventilklaring		A	
Kjølevæskeniå og -konsentrasjon		I, A	
Kjølevæske	R Hvert 5. år eller hver 12 000 km (8000 miles)		
Tenningsplugg			R
Eksos og utslipp			
Eksoskomponenter og funksjon*	I, C		
Gnistfanger	C		
Bremse			
Bremsekomponenter og funksjon*	I, C		
Bremsevæske	R Hvert 2. år		
Drev			
Girkasseolje	Skift ut etter de første 1500 km (1000 mi) og etter 3000 km (2000 mi) og deretter etter planen		
Girkasseolje	I		R
Drevkomponenter og funksjon*	I		
Differensialolje foran	I		R

DYP SØLE/VANN	A+	A	B
A = Juster C = Rengjør I = Undersøk L = Smør R = Skift ut T = Ettertrekk	Hvert 6. måned eller 100 timer eller 1500 km (1000 mi)	Hvert år eller 200 timer eller 3000 km (2000 mi)	Hvert 2. år eller 400 timer eller 6000 km (4000 mi)
Olje på sluttoverføringen bak	I		R
Continuously Variable Transmission (CVT)			
CVT-komponenter og funksjon*		I, C, L	
Elektrisk			
Diverse betjeningsorganer, brytere, lamper, moduloppdateringer, feilkoder, batteritilstand*		I	
Kjøretøyhastighetssensor (VSS)			C
Styring			
Styrekomponenter og funksjon*	I		
Oppheng			
Fjæringskomponenter og funksjon*	I, L	D	

*Snakk med nærmeste forhandler hvis du vil ha en omfattende liste med vedlikeholdstiltak.

Dokumentasjon av vedlikehold

Send fotokopi av vedlikeholdsdokumenter til BRP hvis nødvendig.

Før levering	
Serienummer _____ Miles/km kjørt: _____ Timer: _____ Dato: _____ Forhandlernr.: _____ Notater: _____ _____	Signatur/trykk: _____ _____ _____
Se kjøretøyets servicemelding før levering for detaljerte installasjonsprosedyrer.	

FØRSTE kontroll	
Miles/km kjørt: _____ Timer: _____ Dato: _____ Forhandlernr.: _____ Notater: _____ _____	Signatur/trykk: _____ _____ _____
Se avsnittet Vedlikeholdsinformasjon i denne brukerhåndboken for informasjon om vedlikeholdsplan.	

Service	
Miles/km kjørt: _____ Timer: _____ Dato: _____ Forhandlernr.: _____ Notater: _____ _____	Signatur/trykk: _____ _____ _____
Se avsnittet Vedlikeholdsinformasjon i denne brukerhåndboken for informasjon om vedlikeholdsplan.	

Service

Miles/km kjørt: _____

Timer: _____

Dato: _____

Forhandlernr.: _____

Notater: _____

Signatur/trykk:

Se avsnittet Vedlikeholdsinformasjon i denne brukerhåndboken for informasjon om vedlikeholdsplan.

Service

Miles/km kjørt: _____

Timer: _____

Dato: _____

Forhandlernr.: _____

Notater: _____

Signatur/trykk:

Se avsnittet Vedlikeholdsinformasjon i denne brukerhåndboken for informasjon om vedlikeholdsplan.

Service

Miles/km kjørt: _____

Timer: _____

Dato: _____

Forhandlernr.: _____

Notater: _____

Signatur/trykk:

Se avsnittet Vedlikeholdsinformasjon i denne brukerhåndboken for informasjon om vedlikeholdsplan.

Service	
Miles/km kjørt: _____	Signatur/trykk:
Timer: _____	
Dato: _____	
Forhandlernr.: _____	
Notater: _____	

Se avsnittet Vedlikeholdsinformasjon i denne brukerhåndboken for informasjon om vedlikeholdsplan.	

Service	
Miles/km kjørt: _____	Signatur/trykk:
Timer: _____	
Dato: _____	
Forhandlernr.: _____	
Notater: _____	

Se avsnittet Vedlikeholdsinformasjon i denne brukerhåndboken for informasjon om vedlikeholdsplan.	

Service	
Miles/km kjørt: _____	Signatur/trykk:
Timer: _____	
Dato: _____	
Forhandlernr.: _____	
Notater: _____	

Se avsnittet Vedlikeholdsinformasjon i denne brukerhåndboken for informasjon om vedlikeholdsplan.	

Service

Miles/km kjørt: _____

Timer: _____

Dato: _____

Forhandlernr.: _____

Notater: _____

Signatur/trykk:

Se avsnittet Vedlikeholdsinformasjon i denne brukerhåndboken for informasjon om vedlikeholdsplan.

Service

Miles/km kjørt: _____

Timer: _____

Dato: _____

Forhandlernr.: _____

Notater: _____

Signatur/trykk:

Se avsnittet Vedlikeholdsinformasjon i denne brukerhåndboken for informasjon om vedlikeholdsplan.

Service

Miles/km kjørt: _____

Timer: _____

Dato: _____

Forhandlernr.: _____

Notater: _____

Signatur/trykk:

Se avsnittet Vedlikeholdsinformasjon i denne brukerhåndboken for informasjon om vedlikeholdsplan.

Service	
Miles/km kjørt: _____ Timer: _____ Dato: _____ Forhandlernr.: _____ Notater: _____ _____	Signatur/trykk:
Se avsnittet Vedlikeholdsinformasjon i denne brukerhåndboken for informasjon om vedlikeholdsplan.	

Service	
Miles/km kjørt: _____ Timer: _____ Dato: _____ Forhandlernr.: _____ Notater: _____ _____	Signatur/trykk:
Se avsnittet Vedlikeholdsinformasjon i denne brukerhåndboken for informasjon om vedlikeholdsplan.	

Service	
Miles/km kjørt: _____ Timer: _____ Dato: _____ Forhandlernr.: _____ Notater: _____ _____	Signatur/trykk:
Se avsnittet Vedlikeholdsinformasjon i denne brukerhåndboken for informasjon om vedlikeholdsplan.	

VEDLIKEHOLDPROSEDYRER

Motorluftfilter

MERKNAD

Ikke endre luftinntakssystemet
Hvis du ikke tar hensyn til dette, kan motorens ytelse reduseres og den kan også skades. Motoren er kalibrert til å fungere spesielt med disse komponentene.

Veiledning for bytte av motorluftfilter

Hyppigheten av luftfilterinspeksjon og skifting bør justeres i henhold til kjøreforholdene, da dette er kritisk for å sikre best mulig motorytelse og -levetid.

Frekvensen for inspeksjon og utskifting av motorluftfilteret må økes under følgende vanskelige kjøreforhold:

- kjøring på tørr sand
- kjøring på overflater dekket av tørr smuss
- kjøring på tørre grusveier eller lignende forhold.
- Kjøring i områder med høy konsentrasjon av frø eller dyrkede hamser.
- Kjøring under vanskelige snøforhold

MERKNAD

Når du kjører i områder med mye støv eller sand, må luftboksen rengjøres før hver tur.

MERK:

Kjøring i gruppe, under slike forhold øker behovet for vedlikehold av luftfilteret.

Fjerning av motorluftfilter

Vipp oppbevaringsboksen.

Åpne luftfilterdekselet og fjern luftfilteret.

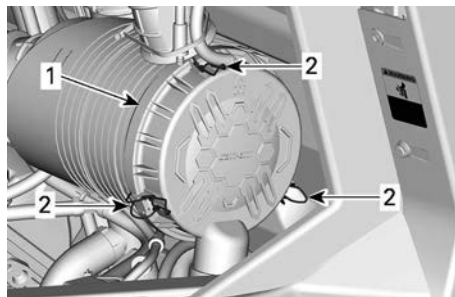

1. Luftfilterdeksel
2. Låser

Filteret sitter godt over utgangsrøret og det vil være litt motstand til å begynne med. Beveg forsiktig enden av filteret fram og tilbake for å bryte forseglingen, roter deretter mens du trekker rett ut. Unngå å dunke filteret mot huset.

Rengjøring av motorluftfilter

1. Kontroller filteret for tegn på lekkasjer. En stripe med støv på den rene siden av filteret er et avslørende tegn. Skift ut filteret hvis du oppdager skader. Fjern luftlekkasjer før du installerer et nytt filter.
2. Rengjør motorluftfilteret ved å banke ut større støvmengder fra filterelementet. Det fjerner støv og smuss fra papirfilteret.

MERKNAD

Vi anbefaler deg ikke å bruke trykkluft på papirelementet. Det kan skade papirfibrene og reduserer filtreringsevnen når det brukes under støvete forhold. Hvis motorluftfilteret er for skittent og ikke kan rengjøres skikkelig med den anbefalte prosedyren, må det byttes ut.

3. Kontroller at luftfilterhuset er rent. Rengjør om nødvendig.
4. Bruk en ren, fuktig klut for å tørke begge forseglingsoverflater og innsiden av inngangsrøret. Sørg for at

forseglingsområdet på inngangsrøret er uskadet.

Rengjøring av andenebbventilen

Kontroller visuelt og fysisk klem på andenebbventilen.

MERKNAD

Sørg for at andenebbventilen er fleksibel og ikke omsnudd, skadet eller tilstoppet.

Montere motorluftfilter

1. Sett i filteret forsiktig.
2. Sett på plass filteret for hånd, og påse at det er satt helt inn i luftfilterhuset.
3. Påfør trykk for hånd på den ytre kanten av filteret, ikke den fleksible delen i midten.
4. Kontroller og rengjør pakningen i sporet på dekslet. Bytt hvis det finnes skade.
5. Sørg for at luftfilterdekslet er lukket og sitter godt fast.

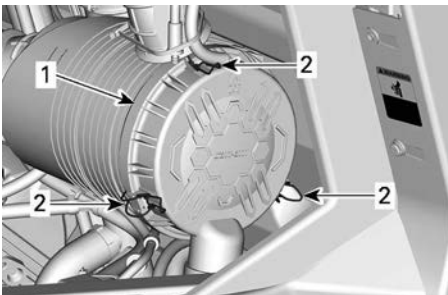

1. Luftfilterdeksel
2. Låser

CVT-luftfilter

Veiledning for bytte av CVT-luftfilter

Frekvensen for inspeksjon og utskifting av CVT-luftfilteret må justeres i henhold til kjøreforholdene da dette er viktig for å sikre riktig ytelse fra og levetid for motoren.

Under følgende alvorlige kjøreforhold må frekvensen for inspeksjon og utskifting økes:

- kjøring på tørr sand
- kjøring på overflater dekket av tørr smuss
- kjøring på tørre grusveier eller lignende forhold.
- Kjøring under gjørmete forhold.
- Kjøring i områder med høy konsentrasjon av frø eller dyrkede hamser.
- Kjøring under vanskelige snøforhold

MERKNAD

Når du kjører i områder med mye støv eller sand, må luftboksen rengjøres før hver tur.

MERK:

Kjøring i gruppe, under slike forhold øker behovet for vedlikehold av luftfilteret.

Fjerning av primært CVT-luftfilter

1. Vipp oppbevaringsboksen.
2. Trykk på filtertappene for å frigjøre den.

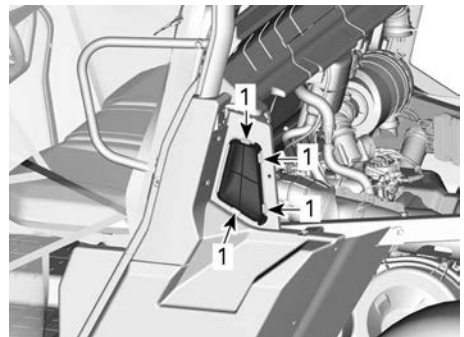

1. Trykk her
3. Fjern CVT-luftfilter.

Fjerning av sekundært CVT-luftfilter (hvis montert)

1. Vipp oppbevaringsboksen.

2. Fjern det primære CVT-luftfilteret. Se *Fjerning av primært CVT-luftfilter*.

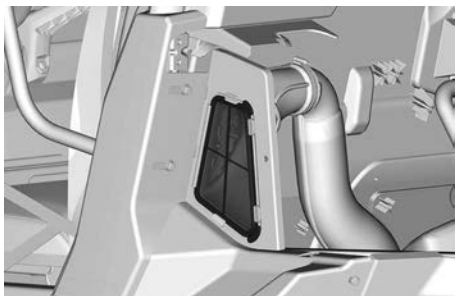

3. Løsne klemmen.

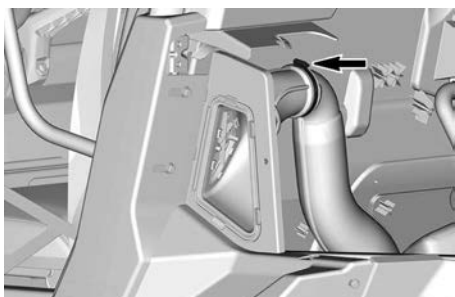

4. Fjern filterhuset fra kjøretøyet.

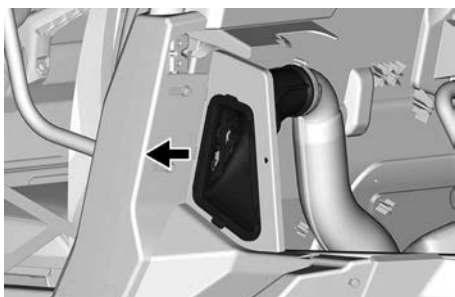

5. Trykk på filtertappene for å frigjøre den.

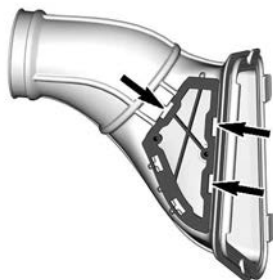

6. Fjern CVT-luftfilteret.

Inspisere og rengjøre CVT-luftfilteret

1. Inspiser filteret, og bytt det ut hvis det er skadet.
2. Rengjør filteret med en blanding av myk såpe og vann og skyll etterpå.
3. Rist forsiktig av eventuelt resterende vann, og la filteret tørke i romtemperatur.
4. Rengjør innsiden av CVT-luftinntaket med en støvsuger.

Montere primært CVT-luftfilter

1. Monter primært CVT-luftfilter igjen.
2. Senke og låse lasteboksen.

Montere sekundært CVT-luftfilter

1. Monteringen skjer i omvendt rekkefølge av fjerningsprosedyren. Ta imidlertid hensyn til følgende.

Strammemoment	
Klemme	$2 \pm 0.3 \text{ Nm}$ ($17 \pm 3 \text{ lbf-in}$)

Motorolje

Anbefalt motorolje

Rotax®-motorer ble utviklet og godkjent med bruk av XPS®-olje.

BRP anbefaler at du alltid bruker XPS-olje eller tilsvarende.

Det kan hende at skade som skyldes bruk av olje som ikke egner seg for motoren, ikke dekkes av den begrensede garantien fra BRP.

XPS anbefalt motorolje	
Generelt formål	5W40 syntetisk blandingsolje
Kald temperatur	0W40 syntetisk olje
Varm temperatur	10W50 syntetisk olje

Hvis den anbefalte XPS-motoroljen ikke er tilgjengelig:

- Bruk en 4-takts SAE motorolje som overholder eller overgår følgende smøremiddelspesifikasjoner.
- Kontroller alltid API-servicemerke-sertifisering på oljebeholderen, den må inneholde minst en av de angitte standardene.
 - API-servicelassifisering SN, eller
 - JASO MA2

Kontroll av motoroljenivå (V-Twin)

MERKNAD

Hvis motoren brukes med feil oljenivå, kan den få alvorlige skader.

MERKNAD

Kontroller oljenivået når motoren er KALD.

1. Plasser kjøretøyet på et jevnt underlag.
2. Rengjør rundt peilepinnen for å unngå at partikler faller ned i røret.

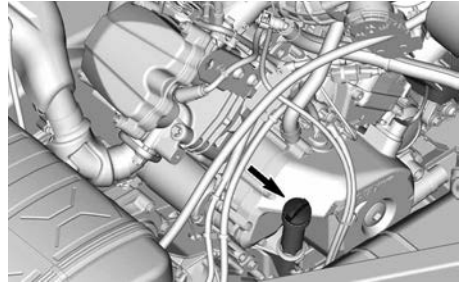

3. Skru ut peilepinnen og tørk av den.
4. Sett tilbake peilepinnen, og skru den helt inn.
5. Ta ut peilestaven, og kontroller oljenivået. Det skal være nær eller på det øverste merket.



1. MIN
2. MAX

Sett inn igjen peilepinnen dersom nivået er mellom merkene.

Hvis nivået er under det nederste merket, etterfylles olje som følger:

- Plasser en trakt i hullet for peilestaven.
- Fyll på en liten mengde olje, og kontroller oljenivået på nytt.
- Fortsett etterfylling til nivået når det øverste merket.

MERKNAD

Ikke fyll for mye. Tørk av eventuelt oljesøl.

Skifte girkasseolje

MERKNAD

Motoroljen og oljefilteret må byttes samtidig.

Oljebytte og bytte av oljefilter skal utføres med varm motor.



FORSIKTIG

**Motoroljen kan være svært varm.
Vent til motoroljen er varm.**

1. Plasser kjøretøyet på en flat overflate.
2. Rengjør peilepinneområdet.
3. Ta ut peilepinnen.
4. Plasser en oppsamlingsbeholder under dreneringspluggen.
5. Rengjør området rundt dreneringspluggen.
6. Skru ut dreneringspluggen, og kast tetningsringen.

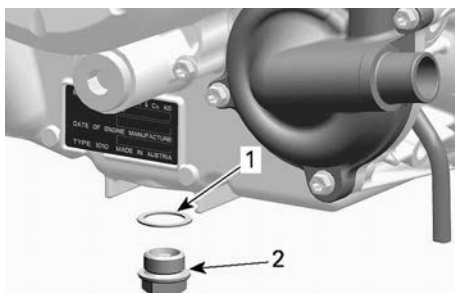

1. Pakningsring (kast)
2. Tappeplugg

7. Tapp av all oljen fra veivhuset.
8. Rengjør den magnetiske dreneringspluggen.

MERK: Hvis det finnes metallrester eller andre partikler på den, kan motoren skades innvendig.

9. Sett på en NY tetningsring på dreneringspluggen.

MERKNAD

**Bruk aldri tetningsringer på nytt.
Skift alltid ut med en ny.**

10. Sett på plass og trekk til dreneringspluggen med anbefalt tiltrekkingmoment.

Strammemoment

Tappeplugg	30 ± 2 Nm (22 ± 1 lbf-ft)
------------	------------------------------

11. Skift ut oljefilteret, se *Oljefilter*.
12. Etterfyll i motoren, se *Anbefalt motorolje*.

MERK: For oljekapasiteten til motoren, se *Tekniske spesifikasjoner*.

13. Start motoren, og la den gå på tomgang i 60 sekunder.
14. Stopp motor.
15. Kontroller oljenivået med en gang, se *Verifisering av motoroljenivå*.
16. Fyll på hvis nødvendig.
17. Kontroller at det ikke er lekkasje rundt oljefilteret og avtappingspluggen.
18. Avhend olje og filter i henhold til lokale miljøforskrifter.

Oljefilter

Ta av oljefilteret

1. Vipp oppbevaringsboksen.

MERK:

Oljefilterdekslet kan nås ved å fjerne passasjeretene og servicedekslet på motoren.

2. Rengjør oljefilteret.
3. Ta av oljefilterdekslet.
4. Fjern og kast oljefilteret.

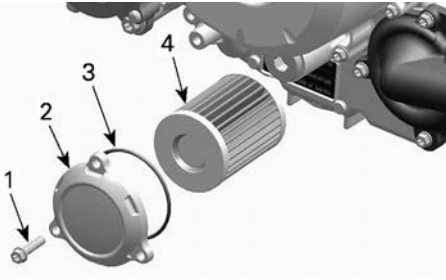
**TYPISK**

1. Oljefilterskrue
2. Oljefilterdeksel
3. O-ring
4. Oljefilter

Montere oljefilteret

1. Kontroller og rengjør innløps- og utløpsområdet på oljefilteret for smuss og annen forurensning.

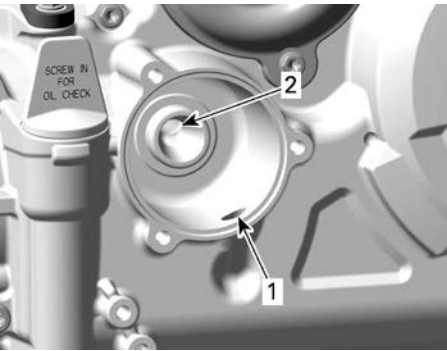

1. Inngangshull fra oljepumpen til oljefilteret
2. Utgangshull til oljeforsyningsystemet

2. Fukt en NY O-ring med motorolje og før den inn på oljefilterdekslet.
3. Monter det nye filteret i dekslet.
4. Påfør motorolje på tetningen på den åpne enden av oljefilteret.

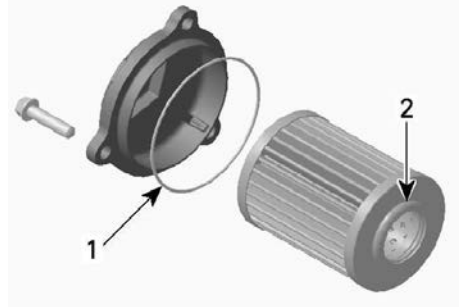

1. Påfør litt olje
2. Påfør litt olje

MERKNAD

Vær nøye slik at du unngår at O-ringen kommer i klem når filteret og dekslet installeres.

5. Sett på dekslet på motoren.
6. Trekk til skruene på oljefilterdekslet med anbefalt tiltrekkingmoment.

Strammingsmoment

Skruer til oljefilterdekslet	10 ± 1 Nm (89 ± 9 lbf-in)
------------------------------	------------------------------

7. Tørk av eventuelt oljesøl på motoren.

Radiator**Kontroll og rengjøring av radiatoren**

Kontroller regelmessig at området rundt radiatoren er rent.

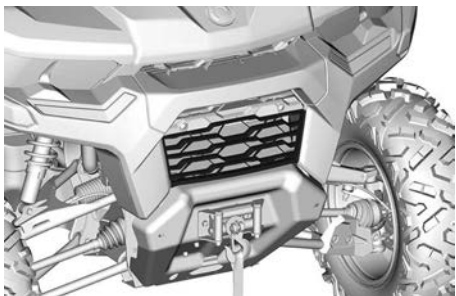

1. For å komme til radiatoren må du trekke i nedre del av frontgrillen og skyve den ned.
2. Kontroller om det er lekkasjer eller skader på radiatoren eller slangene.
3. Kontroller radiatorribbene. De må være rene, fri for søle, smuss, løv og andre avsetninger som kan hindre radiatoren i å fungere riktig.

Bruk gjerne en hageslange til å rengjøre radiatorribbene.

⚠ FORSIKTIG

Rengjør aldri radiatoren for hånd mens den er varm. La radiatoren avkjøles før rengjøring.

MERKNAD

Vær forsiktig slik at radiatorribbene ikke skades under rengjøringen. Bruk ikke gjenstander/verktøy som kan skade ribbene. Ved spyling må du alltid bruke vann med lavt trykk. Bruk aldri HØYTRYKKS VASK.

4. For å montere frontgrillen må du sette de øvre klaffene inn først og deretter skyve bunnen av grillen inn i fronten.

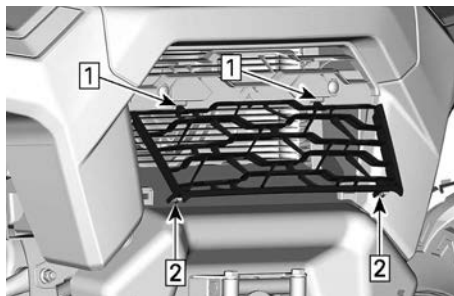

1. Sett inn øvre tapper
2. Trykk og lås de nedre klaffene i listen

Kjølevæske

Anbefalt motorkjølevæske

1. XPS Anbefalt kjølevæske

XPS forhåndsblandet kjølevæske for lang levetid

Alternativ, eller hvis XPS-produkt ikke er tilgjengelig.

- Destillert vann og kjølevæskeopløsning (50 % destillert vann, 50 % kjølevæske)

MERKNAD

Bruk alltid etylenglykolbasert frostvæske som inneholder korrosjonshindrende midler spesielt beregnet for forbrenningsmotorer av aluminium.

Kontroll av motorens kjølevæskeni vå

⚠ ADVARSEL

Kontroller nivået på kjølevæsken mens motoren er kald.

1. Plasser kjøretøyet på et jevnt underlag.
2. Åpne lasterom
3. Ta av trykklokket

⚠ ADVARSEL

For å unngå forbrenninger må du ikke ta av trykklokket eller løse dreneringspluggen for kjølevæsken når motoren er varm.

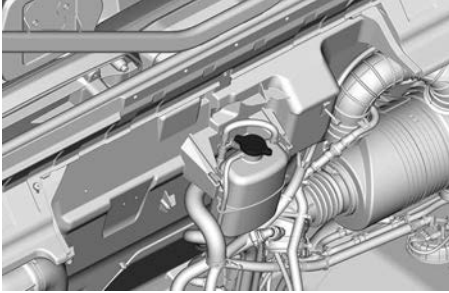

4. Sørg for at kjølesystemet er fylt opp til Maks-linjen.

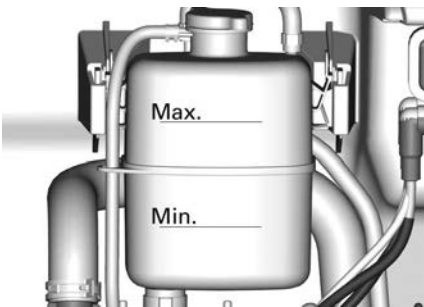
**Fylle på kjølevæske**

1. Ta av kjølevæskebeholderens trykkdeksel.
2. Bruk en trakt for å unngå søl. Fyll kjølevæske på systemet etter behov. **Ikke fyll på for mye.**
3. Sett trykklokket godt tilbake på plass på kjøletanken.
4. Lukk lasterommet.

MERK:

Et kjølesystem som ofte må etterfylles med kjølevæske, er en indikasjon på lekkasje eller motorproblemer.

Skifte kjølevæsken**⚠ ADVARSEL**

For å unngå forbrenninger må du ikke ta av trykklokket eller løse dreneringspluggen for kjølevæsken når motoren er varm.

1. Ta av trykklokket for kjølesystemet.
2. Skru ut dreneringspluggen for kjølevæsken, og tapp væsken til en egnet beholder.

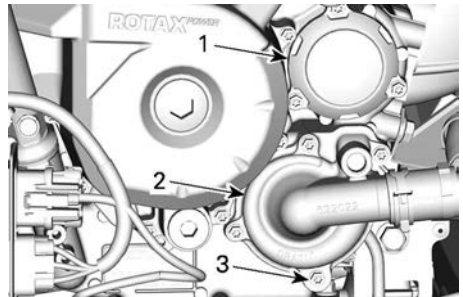
**V-TWIN-MOTOR**

1. Oljefilterdeksel
2. Vannpumpedeksel
3. Avtappingsplugg for kjølevæske
3. Koble fra den nedre radiatorslangen på vannpumpedekselet og tapp den resterende kjølevæsken i en egnet beholder.
4. Trekk til avtappingspluggen for kjølevæske i henhold til spesifikasjonen.

Strammingsmoment

Avtappingsplugg for kjølevæske

$10 \pm 1 \text{ Nm}$
($89 \pm 9 \text{ lbf-in}$)

5. Sett på plass radiatorslangen.
6. Fyll kjølesystemet med kjølevæske, se fremgangsmåten *Avlufting av kjølesystemet*.

Avlufting av kjølesystemet

1. Ta av trykklokket.

- Fyll kjølevæskesystemet til det er fullt opp til maks-merket på kjølevæskebeholderen.

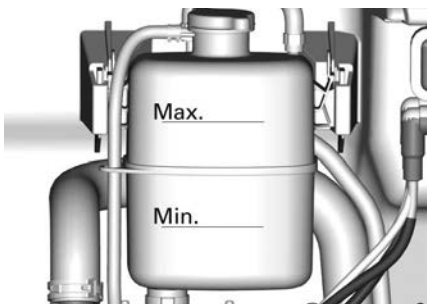

- Sett på trykklokket.
- La motoren gå på tomgang med trykklokket **PÅ** til kjøleviften går rundt for andre gang.
- Stopp motoren og la den avkjøles.

⚠ ADVARSEL

For å unngå forbrenninger må du ikke ta av trykklokket hvis motoren er varm.

- Når motoren er avkjølt, tar du av trykklokket og fyller på kjølevæske hvis det er nødvendig.
- Sett på trykklokket.
- Kontroller kjølevæsknivået etter neste kjøretur i henhold til denne prosedyren. Fyll på kjølevæske hvis det er nødvendig. Se *Kontrollere kjølevæsknivå* i dette avsnittet.

Eksosystem

Rengjøring av området rundt eksosanlegget

⚠ ADVARSEL

Oppsamlet rusk kan føre til kjøretøybrann når eksosystemet er varmt og rusket er tørt. I noen tilfeller kan dette resultere i alvorlig skade på eiendom, personskader eller til og med dødsfall.

Rengjør området rundt eksosystemet ofte og regelmessig når du kjører i myr, søle, høy eller dødt løv.

I andre situasjoner kan du rengjøre i henhold til kravene i vedlikeholdsplanen.

⚠ FORSIKTIG

Utfør aldri denne prosedyren rett etter at motoren har gått, fordi eksosystemet da er meget varmt.

- Fra baksiden av kjøretøyet rengjør området rundt eksospotten.
- Rengjør områdene rundt eksosrøret.

⚠ ADVARSEL

Rengjør også under varmeskjoldene.

Kontroller og rengjør eksospottens gnistfangere

⚠ FORSIKTIG

Utfør aldri denne prosedyren rett etter at motoren har gått, da eksosystemet da er meget varmt.

- Ta av og kast festeskrue på utblåsningsrøret.

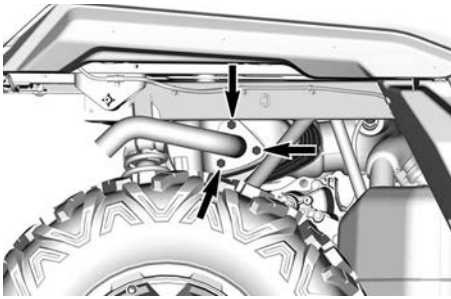

2. Ta av eksosutblåsningsrøret, pakningen (kast) og gnistfangeren.

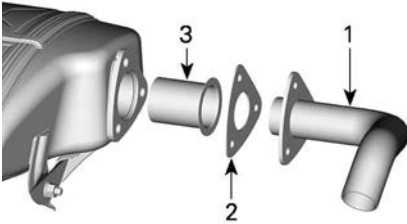

TYPISK

1. Utblåsningsrør
 2. Pakning (kast)
 3. Gnistfanger
3. Bruk en børste for å fjerne karbonavsetninger fra gnistfangeren.

MERKNAD

Bruk en myk metallbørste, og vær forsiktig slik at du ikke skader gnistbeskyttelsesnettet.

4. Inspiser nettingen i gnistfangeren og se etter skader. Skift ut hvis det er nødvendig.
5. Inspiser gnistfangerkammeret i lyddemperen. Rengjør hvis det er nødvendig.
6. Monter på plass gnistbeskyttelsen på eksospotten i omvendt rekkefølge av fjerningsprosedyren.
7. Stram til skruer for utblåsningsrør i henhold til spesifikasjonen.

Strammemoment

Skruer for utblåsningsrør

$32 \pm 2 \text{ Nm}$
($24 \pm 1 \text{ lbf-ft}$)

Girkasse

Anbefalt girkasseolje

XPS-oljen er spesielt utviklet og testet for å tilfredsstille kravene til smøring av denne girkassen. BRP anbefaler sterkt å bruke sin XPS-olje.

MERKNAD

Ikke bruk andre oljetyper til etterfylling.

XPS anbefalt girolje

75W140 syntetisk girolje

Alternativ, eller hvis ikke tilgjengelig

75W 140 API GL-5 syntetisk girolje

Kontroll av giroljenivået (V-Twin)

1. Plasser kjøretøyet på en flat overflate.
2. Velg PARKERING (P).
3. Rengjør peilepinneområdet.
4. Fjern oljepeilepinnen i girkassen.



5. Tørk av og sett inn igjen oljepeilepinnen.
6. Ta ut peilestaven igjen, og kontroller oljenivået. Det skal være nær eller på det øverste merket.



1. MIN.
2. MAKS.
3. Bruksområde

7. Fyll på olje (ved behov):

1. Plasser en trakt i hullet for peilestaven.
2. Fyll på en liten mengde anbefalt olje.
3. Kontroller oljenivået ofte.
4. Gjenta fremgangsmåten over til oljenivået når peilepinnens øvre merke.

MERKNAD

Hvis girkassen brukes med feil oljenivå, kan den få alvorlige skader.

MERK:
Ikke fyll for mye. Tørk av eventuelt oljesøl.

8. Skru peilestaven skikkelig på plass.

Skifte girkasseolje

1. Plasser kjøretøyet på en flat overflate.
2. Plasser en oppsamlingsbeholder under oljedreneringspluggen.

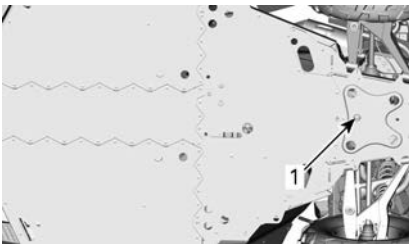

1. Girkasse tappepluggområde
3. Rengjør følgende områder.

- Tømmepluggområde
- Område for hjulhastighetssensor (VSS)
- Peilepinneområde.

4. Ta ut peilepinnen.
5. Ta ut dreneringspluggen.
6. La girboksen tømmes fullstendig for olje.
7. Rengjør tappepluggen for å fjerne alle metallpartikler.
8. Sett inn oljedreneringspluggen.

Strammingsmoment

Tappeplugg	20 ± 2 Nm (15 ± 1 lbf-ft)
------------	------------------------------

9. Fjern VSS og rengjør den med en ren klut.



1. VSS skruve
2. VSS
10. Fyll på girkassen.

MERK: Oljen skal være på nivå med bunnen av oljenivååpningen.

MERKNAD

Bruk BARE anbefalte oljetype.

11. Sett tilbake oljepeilestaven.
12. Smør O-ring for VSS.

Super Lube fett

13. Monter VSS.

Strammingsmoment	
VSS skrue	10 ± 1 Nm (89 ± 9 lbf-in)

14. Tørk av eventuelt oljesøl.

Differensial foran

Kontroll av oljenivå i fremre differensial

1. Plasser kjøretøyet på en flat overflate.
2. Rengjør området ved påfyllingspluggen før kontroll av oljenivået.

Påfyllingspluggen er plassert på høyre side av fremre differensial.

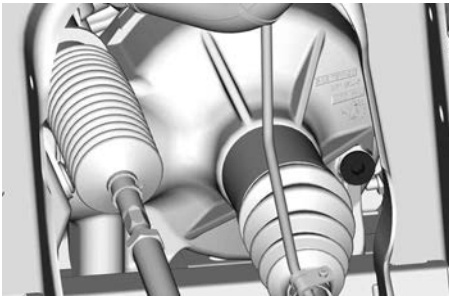

V-TWIN-MOTOR

3. Fjern påfyllingspluggen.
4. Sjekk girboksen. Oljenivået må nå den nedre kanten.
5. Sett inn igjen påfyllingspluggen.

Strammingsmoment	
Fyllings plugg	16,5 ± 2,5 Nm (146 ± 22 lbf-in)

Anbefalt olje for differensial foran

Anbefalt XPS-olje for fremre differensial
75W90 syntetisk girolje
Alternativ hvis XPS-produkt ikke er tilgjengelig
75W90 (API GL-5) syntetisk girolje

XPS-oljen er spesielt utviklet og testet for å tilfredsstillere kravene til smøring av denne differensialen. BRP anbefaler sterkt å bruke sin XPS-olje.

MERKNAD

Ikke bruk andre oljetyper til etterfylling.

Skifte differensialolje foran

1. Plasser kjøretøyet på et jevnt underlag.
2. Sett girboksen i parkering.
3. Rengjør området rundt avtappingspluggen under kjøretøyet.

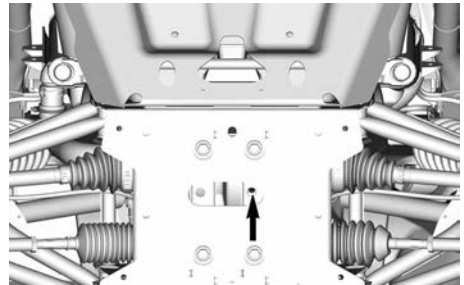

4. Plasser en oppsamlingsbeholder under differensialen bak.
5. Fjern dreneringspluggen.
6. Skru ut påfyllingspluggen.

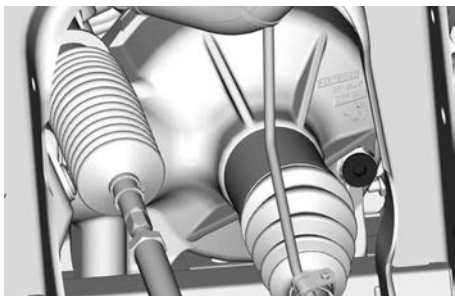
**V-TWIN-MOTOR**

7. Tapp av all oljen.
8. Monter oljedreneringspluggen.

Strammingsmoment	
Tappeplugg	2,5 ± 0,5 Nm (24 ± 4 lbf-in)

9. Etterfyll differensialen med anbefalt olje for optimal ytelse.
10. For oljekapasiteten til differensialen, se *Tekniske spesifikasjoner*.
11. Sett på plass påfyllingspluggen.

Strammingsmoment	
Fyllingsplugg	16,5 ± 2,5 Nm (146 ± 22 lbf-in)

CVT-deksel

Noen illustrasjoner er tatt med motoren ute av bilen for å gi bedre forståelse. For å utføre følgende instruksjoner er det ikke nødvendig å ta ut motoren.

⚠ ADVARSEL

Ta aldri på CVT når motoren er i gang.
Kjør aldri kjøretøyet når CVT-dekselet er fjernet.

⚠ FORSIKTIG

Motoren må være kald før dekslet kan fjernes.

MERKNAD

Denne CVT er smørefri.
Aldri smør komponenter bortsett fra drivreimlager.

Tilgang til CVT-dekslet

1. Vipp oppbevaringsboksen.
2. Fjern bakre luftavviser på venstre side ved å fjerne plastnaglene.

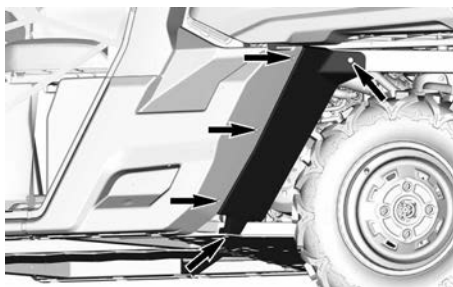

Fjerning av CVT-dekslet

1. Plasser kjøretøyet på en flat overflate.
2. Hvis montert, koples alle CVT-kjølekanaler fra CVT-dekselet.
3. Ta ut alle festeskruene for CVT-dekselet manuelt.

MERKNAD

Ikke bruk et slagverktøy til å fjerne skruene i CVT-dekselet.

MERK:

Fjern den øverste skruen i midten sist for å støtte dekslet under fjerning.

4. Fjern CVT-dekselet og pakningen.

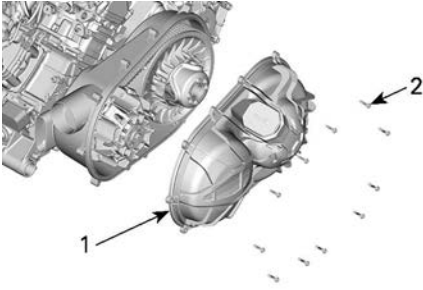

1. CVT-deksel
2. Skruer CVT-deksel

Installering av CVT-dekslet

1. Sett inn toppskruen i midten først.
2. Stram skruene til CVT-dekselet i følgende rekkefølge.

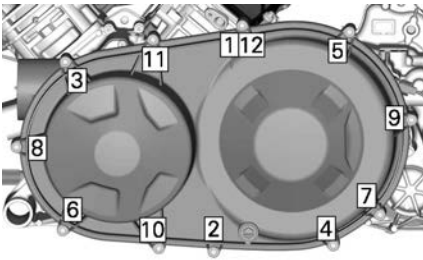

Strammingsmoment

Skruer CVT-deksel	$7 \pm 0,8 \text{ Nm}$ ($62 \pm 7 \text{ lbf-in}$)
----------------------	---------------------------------------------------------

3. Koble til igjen CVT-kjølekanalene.

Drivreim

Demontering av drivreim (motor med dobbel sylinder)

MERKNAD

Dersom en feil oppstår med drivreimen, må CVT, deksel og luftuttak rengjøres.

Se *Tips for maksimering av variatorreimvarighet* under *Grunnleggende*

prosedyrer for en del viktig informasjon.

1. Fjerning av CVT-dekslet.
2. Monter adapteren i det gjengede hullet i variatorreimskiven.

Drivreimskivens adapter

(P/N 708200720)



3. Skru avtrekker-/låseverktøyet i det gjengede hullet på adapteren.

Trekke-/låseverktøy

(P/N 529000088)



4. Stram for å åpne skiven.

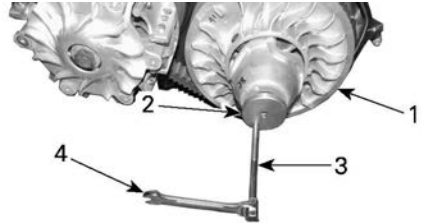

1. Fast reimskive i drivhjul
2. Adapter
3. Trekke-/låseverktøy
4. Fastnøkkel

5. For å fjerne reimen skyver du beltet over den øverste kanten av den faste reimskiven, som vist.



Montere drivbeltet

Monteringen skjer i omvendt rekkefølge av demonteringen. Legg merke til følgende detaljer.

Maksimum levetid for drivreimen oppnås når drivreimen har riktig rotasjonsretning.

1. Installer den slik at pilen som står trykt på beltet peker mot fremsiden av kjøretøyet, sett ovenfra.

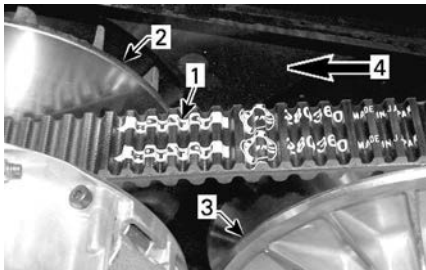

1. Pil trykt på reimen
2. Drivhjul (front)
3. Drivhjul (bak)
4. Rotasjonsretning

2. Vri sekundærvariator til laveste del av tennene på den eksterne overflaten til variatorreimen står i kant med kanten på sekundærvariatoren.



1. Den nederste delen av tannhjul med kanten av sekundærvariatoren

Drivreimskive og dreven reimskive

Inspeksjon av variator og sekundærvariator

Denne kontrollen må utføres av en autorisert Can-Am Off-road-forhandler, et verksted eller en person du velger for vedlikehold, reparasjoner eller utskiftinger.

Drivreim

Kontroller føringene og rullene på glideskiven for drivhulet, og skift slitte deler.

Sekundærvariator

Kontroller føringene på kammen og på glideskiven for sekundærvariatoren, og skift slitte deler.

Kontroller glidere på fast skive.

Tennplugger

Fjerning av tennplugger

1. Ta av tennpluggkabelen.
2. Rengjør området ved tennpluggen med trykkluft før du fjerner tennpluggen.
3. Skru av tennpluggen helt med en tennpluggkontakt, og fjern den deretter.

Installere tennplugger

1. Før du setter inn tennpluggen må du kontrollere at kontaktflaten på sylindrehodet og tennpluggen er fri for smuss.
2. Bruk et følerblad til å kontrollere åpningen på tennpluggen.

Åpningen på tennpluggen

0,8 til 0,9 mm
(0,031 til 0,035 tommer)

3. Påfør følgende glidesmøremiddel på tennpluggjengene.

Serviceprodukt

Kobberbasert glidesmøremiddel

4. Skru inn tennpluggen i sylindrehodene for hånd, og trekk til med en momentnøkkel og en passende hylse.

MERKNAD

Ikke stram tennpluggene for hardt, dette kan skade motoren.

Strammingsmoment

Tennplugg

11 Nm
(97 lbf-in)**Batteri****Batterivedlikehold****MERKNAD**

Lad aldri et batteri mens det er montert i kjøretøyet.

Disse kjøretøyene er utstyrt med et VRLA-batteri (ventilregulert blysyrebatteri). Dette er et vedlikeholdsfritt batteri, og det er ikke nødvendig å etterfylle vann for å justere elektrolyttnivået.

MERKNAD

Den forseglede toppen på batteriet må ikke tas av.

Fjerne batteriet

Batteriet er i lasterommet.

Åpne tilgangspanelet på høyre side av kjøretøyet.

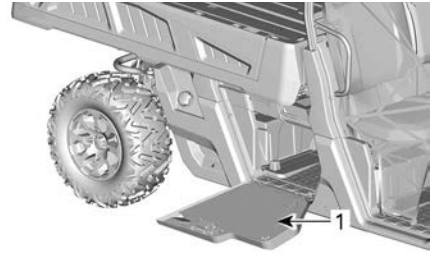

Fjern batteridekselet ved å skru løs de to festemidlene med kvart omdreining.

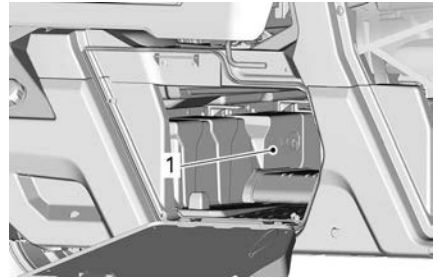

1. Batterideksel

Koble fra SVART (-) kabel først og deretter RØD (+) kabel.

Fjern batteriholderens festeskru(e).

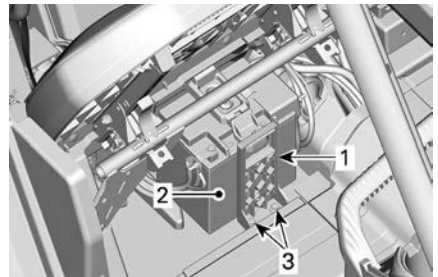
**TYPISK**

1. Batteriholder
2. Batteri
3. Batteriholderens festeskru(e)

Ta av batteriholderen.

Ta ut batteriet.

Montere batteriet

Monteringen av batteriet skjer i omvendt rekkefølge av fjerningsprosedyren.

MERKNAD

Feil montering av batterikablene (omvendt polaritet) vil skade spenningsregulatoren.

MERKNAD

Koble alltid til RØD (+) kabel først og deretter SVART(-) kabel.

Sikringer og smeltekontakter**Skifte ut sikringer**

Hvis en sikring er røket, må du bytte den med en sikring med samme ampereverdi.

MERKNAD

Bruk aldri sikringer med høyere kapasitet da dette kan forårsake alvorlig skade.

Plassering av sikringsboks

Kjøretøyet er utstyrt med flere sikringsbokser. Den bakre sikringsboksen og spenningsregulatorsikringen er plassert inne i den høyre serviceboksen bak, i nærheten av batteriet og de andre sikringene er plassert i service-senteret foran.

To sikringskoblinger inne i det elektriske ledningssettet utgjør resten av systemets beskyttelse.

For å åpne servicedekselet trekker du på kantene foran på servicedekselet for å låse opp mekanismen



TREKK PÅ KANTEN PÅ SERVICEDEKSELET FORAN.

Løft servicedekselet.



LØFT PÅ KANTEN PÅ SERVICEDEKSELET FORAN.

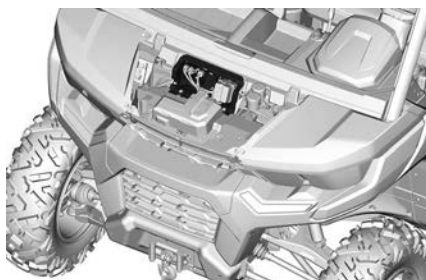

STØTTE FOR SIKRINGSBOKS

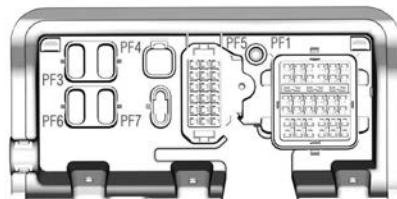

STØTTE FOR SIKRINGSBOKS

Den bakre sikringsboksen er i lasterommet.

Åpne tilgangspanelet på høyre side av kjøretøyet.

MERK:

Dørene kan enkelt fjernes for å få bedre tilgang. Du må fjerne festekabelen fra kjøretøyet og ta av døren (krever ikke verktøy).

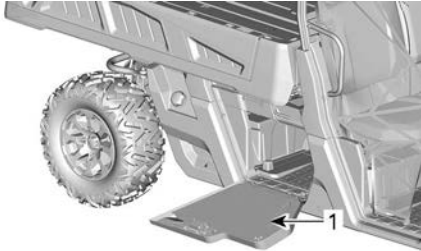

1. Tilgangspanel

Ta av batteridekslet for å få tilgang til den bakre sikringsboksen ved å fjerne begge festene med 1/4 omdreining.

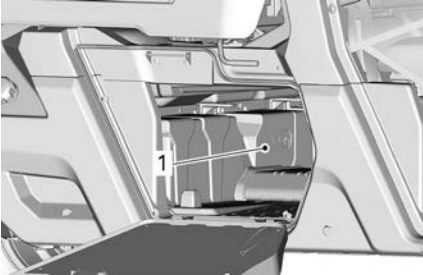

1. Batterideksel

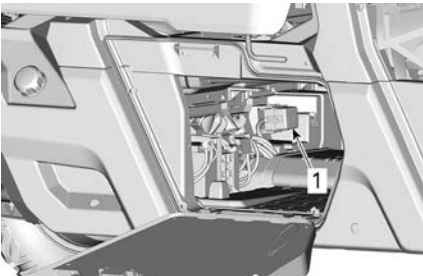

1. Bakre sikringsboks

MERK:

Sikring 1 koblet til startersolenoid

Beskrivelse av sikringsboks

Sikringer kan identifiseres på innsiden av hvert deksel på sikringsboksen.

Inne i den midtre oppbevaringen foran er sikringsboksnummeret gravert inn i støtten.

Sikringsstøtte foran		
Nei	BESKRIVELSE	KAPASITET
PF1	Sikringsboks foran	-
PF3	DPS	40 A
PF4	Batteripol (under dash-klemme blokk)	40 A
PF6	ABS-pumpe	40 A
PF7	ABS-ventiler	25 A

Sikringsboks foran		
Nei	BESKRIVELSE	KAPASITET
F10	T-kjøretøy	10 A
F11	Frontlys	20 A
F12	DC1/DC3/12 V-uttak ekstrautstyr 1	10 A
F14	12 V-uttak ekstrautstyr 2	10 A
F16	Baklys	10 A
R3	ECM/tilbehør 12 V	-
R8	Bremselys	-

Sikringsboks foran		
Nei	BESKRIVELSE	KAPASITET
R9	Tilbehør pol 12 V/uttak 2	-
Reserve 1	Reservesikring	20 A

Bakre sikringsboks		
Nei	BESKRIVELSE	KAPASITET
F4	Gruppe/releer	10 A
F5	Tenning/ injeksjon/ drivstoffpumpe	10 A
F6	Engine Control Module (ECM)	10 A
F7	Utløser firehjulsdrift	10 A
F8	Tenningsbryter Klokke	10 A
F9	Kjølevifte	25 A
F18	Oksygensensor Utslippskontroll	10 A
R1	Fan	-
R2	Hoved	-
Reserve 1	Reservesikring	10 A
Reserve 2	Reservesikring	10 A
Reserve 3	Reservesikring	10 A

MERK:

Sikringer kan identifiseres på innsiden av dekslet på sikringsboksen.

Sikringer		
Si kring	BESKRIVELSE	KAPASITET
1	Hoved	18 awg (american wire gauge)
2	Batteripol	14 awg (american wire gauge)

REGULATORSIKRING		
Nei	BESKRIVELSE	KAPASITET
-	Regulator	50 A

Lys**Bytte lyspære i hovedlykt****MERKNAD**

Berør aldri glassdelen av en halogenpære med bare fingrer, det forkorter lampens levetid. Hvis du har berørt glasset, rengjør du det med isopropylalkohol, som ikke etterlater noen hinne på pæren.

Ta ut kontakten fra lyspæren.

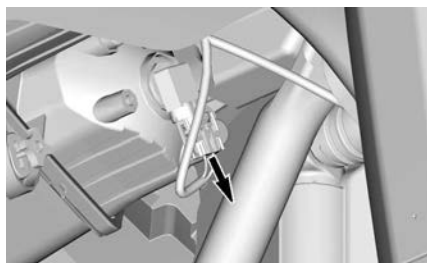

TYPISK

Drei lyspæren.

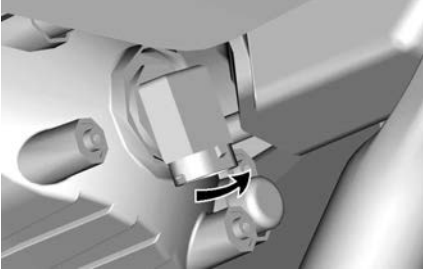
**TYPISK**

Trekk ut lyspæren.

Monteringen skjer i omvendt rekkefølge av fjerningsprosedyren.

Kontroller at hovedlysene virker.

Justering av frontlysene

Vri justeringsskruen for å justere høyden på frontlyset etter eget ønske.

MERK:

Juster frontlysene jevnt.



1. Justeringsskrue

Baklys

Baklyktene består av LED-er (lysemitterende dioder), og denne teknologien er kjent for å være svært pålitelig. I tilfelle de ikke virker, kan du la dem sjekkes av en autorisert Can-Am-forhandler, et verksted eller person etter eget valg.

Bytte lyspære for blinklys foran

1. Fjerne lyspæresokkelen.

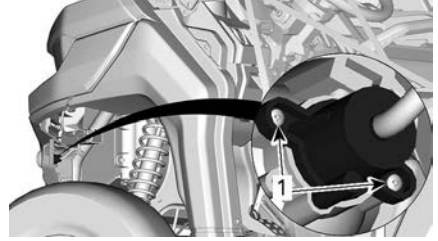
**SOKKEL FOR BLINKLYS**

1. Festeskrue
2. Skift lyspæren.
3. Sett på plass sokkelen.

Skifte lyspære for blinklys bak

1. Ta blinklysglassets holdeskrue fra undersiden av lasteboksen.

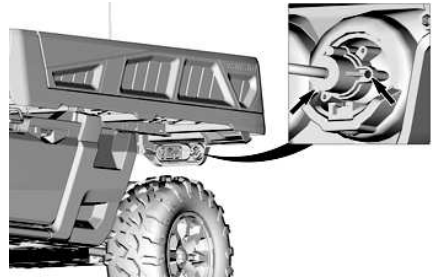

2. Fjerne lyspæresokkelen.
3. Skift lyspæren.
4. Sett på plass lyspæresokkelen og andre deler som ble fjernet i motsatt rekkefølge som de ble tatt av.

Bytte nummerskiltlys

1. Fjern dekselet på nummerskiltlyset.

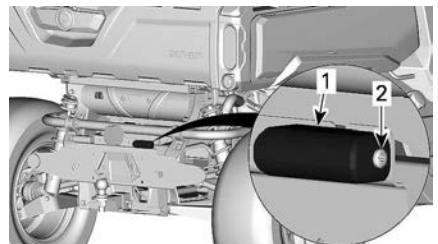

1. Deksel for nummerskiltlys
2. Festeskrue

2. Skift pæren.
3. Sett på plass dekselet.

Drivakselmansjett og -beskyttelse

Inspisere drivakselmansjett og -beskyttelse

1. Kontroller visuelt tilstanden til mansjett og beskyttelse på drivakselen.
2. Kontroller om beskyttelsen er skadet eller gnisser mot akslene.
3. Se etter sprekker, rifter eller andre skader på mansjettene.
4. Reparer eller bytt ut skadede deler hvis det er nødvendig.

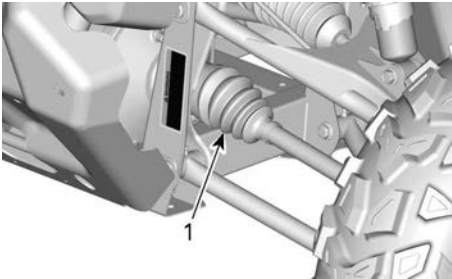

1. Indre drivakselmansjett

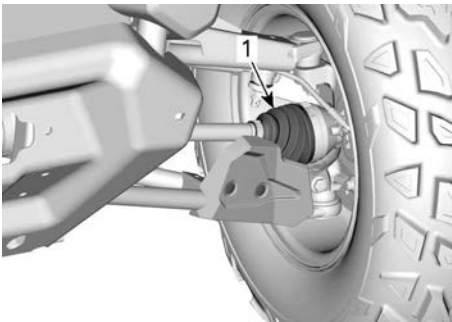

1. Ytre drivakselmansjett

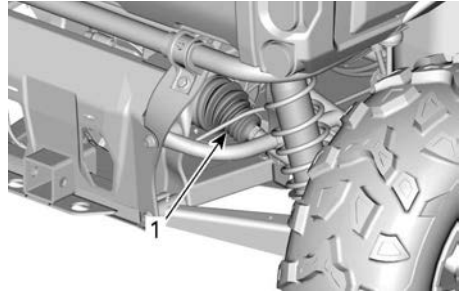

1. Indre drivakselmansjett



1. Ytre drivakselmansjett

Hjullager

Inspisere hjullager

1. Løft opp og støtt under kjøretøyet. Se *Løfte og støtte opp kjøretøyet*.
2. Trykk og dra i hjulenes overkant for å se om det er slark.
3. Oppsøk en autorisert Can-Am Off-road-forhandler, et verksted eller person etter eget valg hvis det er stor slark.



TYPISK

Hjul og dekk

Demontering av hjul

1. Plasser kjøretøyet på en flat overflate.
2. Plasser girspaken i PARKERING.
3. Løsne hjulmutrene.
4. Løft opp og støtt under kjøretøyet. Se avsnittet *Løfte og støtte opp kjøretøyet*
5. Ta av mutrene og hjulet.

Montering av hjul

1. Kontroller pigger og hjulmutre. Skift hvis nødvendig.
2. Monter hjulet.

MERK: Dekkene er retningsbestemte og rotasjonsretningen må være riktig for at de skal fungere som de skal.

3. Monter alle muttere for hånd.

MERKNAD

Bruk alltid anbefalte hjulmutrer for den aktuelle felgtypen. Bruk av andre typer hjulmutre kan skade felgen eller boltene.

4. Stram hjulmutrene i samsvar med følgende illustrasjon.

Strammingsmoment	
Hjulmutrer	100 ± 10 Nm (74 ± 7 lbf-ft)

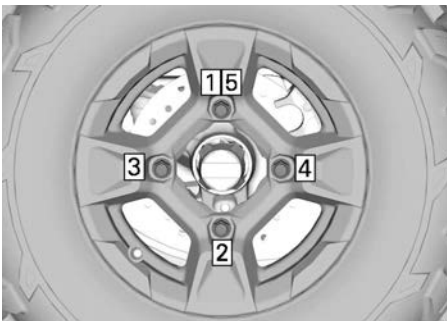

STRAMMEREKKEFØLGE

Dekktrykk

⚠ ADVARSEL

Dekkenes lufttrykk har stor innvirkning på kjøretøyets manøvreringsegenskaper og stabilitet. Utilstrekkelig trykket kan føre til dekk å slippe ut luften og rotere på hjulet.

Ved for høyt trykk kan dekket punktere. Følg alltid anbefalt dekktrykk.

Bruk ALDRI hjultrykk som er under minimum. Det kan føre til at dekket løsner fra felgen.

Kontroller dekktrykket når dekkene er **kalde**, før du bruker kjøretøyet. Dekktrykket varierer med temperatur og høyde over havet. Kontroller trykket på nytt hvis noen av disse forholdene endres.

Du finner riktig dekktrykk på dekalen *Dekktrykk og maksimal belastning*.

MERK:

Selv om dekkene er utformet for terrengekjøring, kan punktering kan inntruffe. Det anbefales derfor å ta med en dekkmåler, dekkpumpe og reparasjonssett ved kjøring.

Dekk kontroll

Kontroller om det er skader og slitasje på dekkene. Bytt dekk hvis nødvendig.

⚠ ADVARSEL

Ikke roter dekkene. Dekkene foran og bak er av ulik størrelse. Venstre og høyre dekkene har retningsbestemt mønster av ulik type.

Bytte dekk

Dekkbytte skal utføres av en autorisert Can-Am Off-road-forhandler, reparasjonsverksted eller en annen kompetent person.

⚠ ADVARSEL

Bytt dekkene bare med samme type og størrelse som originaldekkene.

For dekkmønstre som er retningsbestemt må du passe på at dekkene settes på med riktig rotasjonsretning.

Dekkene må byttes, av en person med erfaring, i henhold til standarder og verktøy som brukes av dekkleverandører.

Boggie**Smøre fjæring foran**

1. Smør armene foran og foringene til stabilisatorstag (hvis utstyrt med).

XPS Syntetisk opphengsfett

Det er to smørenipler på hver fjæringsarm, orientert oppover.

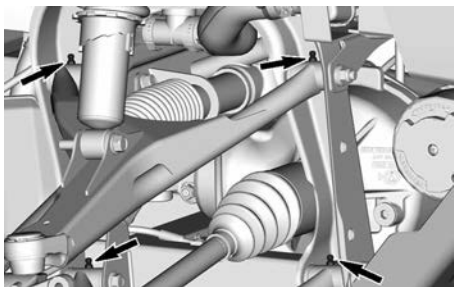
**Smøre fjæring bak**

Smør bakre opphengsarmene (to smørenipler på hver arm) og bakre stabilisatorstaghylse.

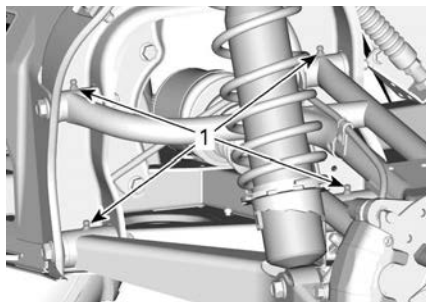
XPS syntetisk fjæringsfett

TYPISK

1. Smørenipler for bakre opphengsarm

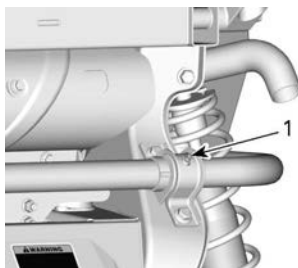

TYPISK

1. Smørenipler for bakre stabilisatorhylser

Inspeksjon av fjæring

Oppsøk en autorisert Can-Am Off-road-forhandler, et verksted eller andre kvalifiserte personer hvis du oppdager problemer.

Støtdempere

Kontroller om det er lekkasjer, slitasje på demperstopper eller andre skader på støtdempere. Kontroller at festene er godt tiltrukket.

Opphengsarmene foran

Kontroller om opphengsarmene er sprukket, bøyd eller har andre skader.

Bakre opphengsarmene

Kontroller om opphengsarmene er skjeve, sprukket eller bøyd.

Bremser

Kontroll av bremsevæsknivå

Plasser kjøretøyet på et jevnt underlag, og kontroller nivået på bremsevæske i beholderen. Bremsevæsknivået skal være mellom MIN- og MAX-merkene.

Bremsevæskebeholderen er plassert foran flerfunksjonsmåleren. Fjern målerdekslet for å komme til.

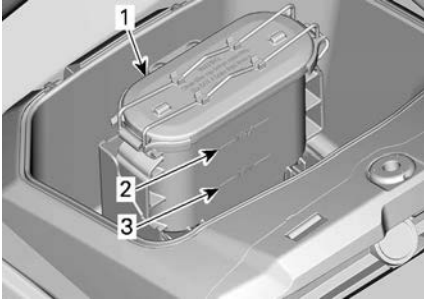

MÅLERDEKSEL FJERNET

1. Bremsevæskebeholder
2. MAKS-merket
3. MIN-merket

MERK:

Lavt nivå kan tyde på lekkasje eller slitte bremseklosser.

Fylle på bremsevæske

Rengjør påfyllingslokket.

Fjern dekslet ved å frigjøre tapen.

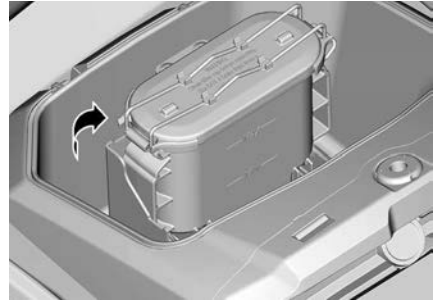

Tilsett væske etter behov. **Ikke fyll for mye.**

MERK:

Sørg for at påfyllingslokkmembranen er presset inn i hetten før du lukker bremsevæskebeholderen.

Anbefalt bremsevæske

Bruk kun bremsevæske som oppfyller kravene i DOT 4-spesifikasjonen.

⚠ ADVARSEL

Unngå alvorlige skader på bremsesystemet ved å ikke bruke andre væsker enn den anbefalte. Bland heller ikke ulike væsker ved påfylling.

Inspisere bremsesystemet

Inspeksjon, vedlikehold og reparasjon av bremser må utføres av en autorisert Can-Am-forhandler, et verksted eller en annen kompetent person.

Følgende bør du imidlertid kontrollere mellom besøkene hos forhandler:

- bremsevæsknivå
- om bremsesystemet har væskelekkasje
- Bremseklosslitasje

- Smuss/støv på bremsler

⚠ ADVARSEL

Bytte av bremsevæske eller eventuelt vedlikehold og reparasjon av bremsesystemet må utføres av en autorisert Can-Am-forhandler.

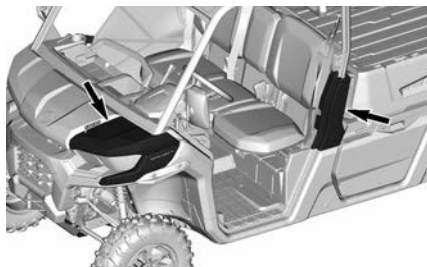

Sikkerhetsbelter

Rengjøring av sikkerhetsbelter

For å fjerne skitt og smuss fra sikkerhetsbeltene vasker du reimene med svamp med mild såpe og vann.

⚠ ADVARSEL

For å unngå skader på sikkerhetsbelte-komponentene må det aldri brukes trykkspylere for å rengjøre dem.

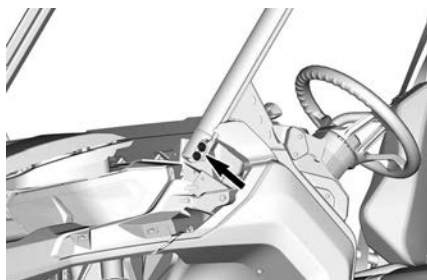

MERKNAD

Ikke bruk blekemidler, farger eller husholdningsrengjøringsmidler.

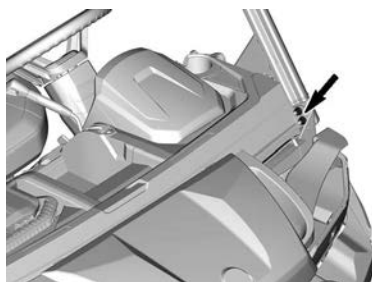

Dører

Smøre dørlåsmekanisme

1. Smør dørlåsmekanismen (lås og hengsler) av og til med silikonbasert fett.

⚠ ADVARSEL

Aldri bruk noen form for smøremiddel på låsemekanismen.

Bur

Rammefester

Stram burets fester til fastsatt nivå regelmessig.

Ta av skjermdekslet foran og burets sidedeksler for å få tilgang til festene.

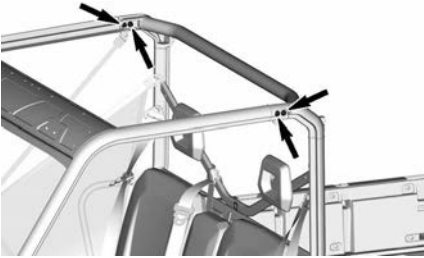
**Strammemoment**Fester for
hytte $67,5 \pm 2,5 \text{ Nm}$ (50 ± 2
lbf-ft)

STELL AV KJØRETØYET

Rengjøring og beskyttelse

MERKNAD

Bruk aldri høytrykksspyler til å vaske kjøretøyet. BRUK ALLTID LAVT TRYKK (for eksempel en hageslange). Høyt trykk kan skade elektriske og mekaniske komponenter.

Vær spesielt oppmerksom på steder der saltvann, søle eller rusk kan samle seg opp og potensielt forårsake:

- Brann
- Slitasje
- Forstyrrelse
- Korrosjon.

Listen omfatter, men er ikke begrenset til følgende:

- Rundt eksossystemet og mellom eksospotten og dekslet på eksospotten
- Under og rundt drivstofftanken
- Radiator
- Støtdempere
- Rundt differensialene foran og bak
- Rundt og under motoren og girkassen
- På innsiden av hjulene
- Oppe på beskyttelsesplater

⚠ ADVARSEL

Oppsamlet rusk kan føre til kjøretøybrann når eksosystemet er varmt og rusket er tørt. I noen tilfeller kan dette resultere i alvorlig skade på eiendom, personskader eller til og med dødsfall. Rengjør området rundt eksosystemet ofte og regelmessig når du kjører i myr, søle, høy eller dødt løv. I andre situasjoner kan du rengjøre i henhold til kravene i vedlikeholdsplanen.

Hvis kjøretøyet brukes i saltvannsmiljø, må det spyles med ferskvann etter

hver bruksdag for å beskytte det og dets komponenter.

Smøring av metalleder anbefales sterkt.

Bruk smøremiddel med antirust eller tilsvarende.

XPS-smøremiddel og korrosjonshemmende middel

Lakkerte deler som er skadet, bør lakeres på riktig måte for å beskytte mot rust.

Vask chassiset med varm såpevannsløsning (bruk bare mildt rengjøringsmiddel) hvis det er nødvendig. Bruk voks som ikke inneholder slipemiddel.

MERKNAD

Rengjør aldri plastdelene med sterkt rengjøringsmiddel, avfetningsmiddel, tynner, aceton eller lignende.

Beskytt kjøretøyet med et deksel for å hindre oppsamling av støv under lagring.

MERKNAD

Kjøretøyet må lagres på et kjølig og tørt sted og dekkes med en presenning som ikke er gjennom-siktig. Det vil hindre at solstråler og smuss påvirker plastkomponenter og kjøretøyet's finish.

OPPBEVARING OG KLARGJØRING FØR SESONGSTART

Hvis kjøretøyet ikke skal brukes i løpet av 4 måneder eller mer, må det lagres på riktig måte.

Hvis kjøretøyet ikke skal brukes i løpet av 21 dager eller mer, frakoples den SVARTE (-) batterikabelen.

Bruk av lavstrøms vedlikeholdslader anbefales for å holde batteriet fulladet.

Når du skal bruke kjøretøyet etter lagring, er det nødvendig med en klargjøring.

Kontakt en autorisert Can-Am Off-road-forhandler, et autorisert verksted eller en annen kompetent person som kan utføre korrekt klargjøring.

Denne siden er blank med
hensikt

TEKNISK INFORMASJON

IDENTIFIKASJON AV KJØRETØYET

Kjøretøyets hovedkomponenter (motor og ramme) identifiseres via ulike serienumre.

Hvis det noen gang blir nødvendig å finne disse numrene for garantiformål eller for å spore kjøretøyet ditt hvis det blir stjålet.

Den autoriserte Can-Am-forhandleren vil be om disse numrene hvis fremsetter krav om garanti.

Vi anbefaler på det sterkeste at du skriver ned alle serienumre på kjøretøyet ditt og oppgir dem til forsikrings-selskapet ditt.

Kjøretøyets identifikasjonsnummer

Bombardier Recreational Products Inc. 

- 1 → TXX
- 2 → eXXXXXXXXXXXXXXXXXX
- 3 → XXXXXXXXXXXXXXXXXXXX
- 4 → XXXX kg
- 5 → A-1: XXX kg
- 6 → A-2: XXX kg
- 7 → A-3: XXX kg

	T-1	T-2	T-3
B-1	XXX kg	XXX kg	XXX kg
B-2	XXX kg	XXX kg	XXX kg

TYPISK – LOVPÅLAGT SKILT

1. Kategori
2. Typegodkjeningsnummer
3. VIN
4. Tillatt totalvekt på kjøretøyet
5. Tillatt totalvekt per aksel
6. Tillatt slepevekt på hengerfestet, tilhenger uten brems
7. Tillatt slepevekt på hengerfestet, tilhenger med brems

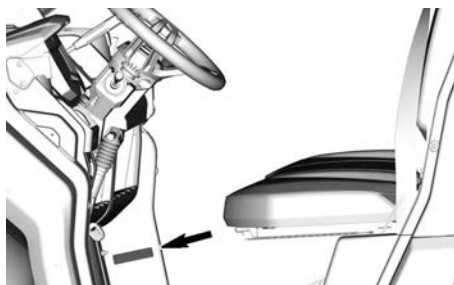
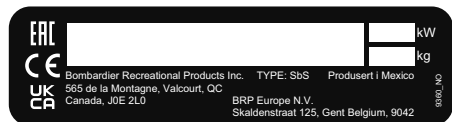
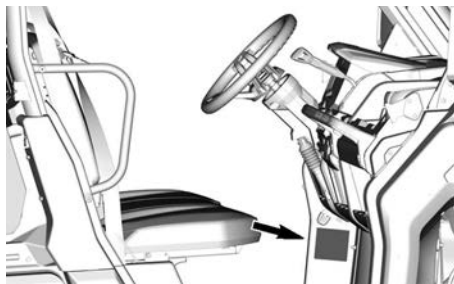

Motorens identifikasjonsnummer (EIN)

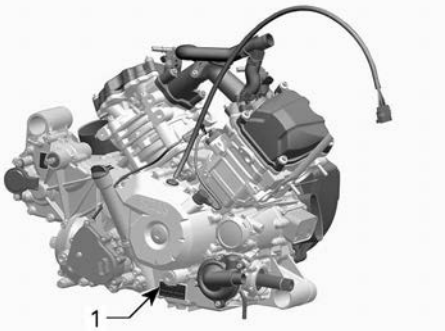



TYPISK

1. E.I.N. (motorens identifikasjonsnummer)

Samsvarsdekal

Direktiv (EU) 2016/1628 som gjelder mobile kjøretøy ikke på vei

Kjøretøy som overholder direktiv (EU) 2016/1628 (NRMM) er identifisert på motorens ventillokk og på kjøretøyet, nær VIN-dekalen.

8639_NO 	Rotax NRSC G1 CO2 g/kWh:	XXXX
	#	MXXXXXXX
	Produksjonsdato:	MM-ÅÅÅÅ
	Familietype:	XXXXXX
	 AT1/P V-####	

TYPISK

NRMM-IDENTIFIKASJONSDEKAL

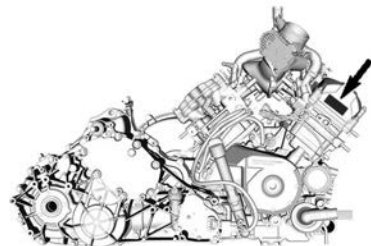

TYPISK

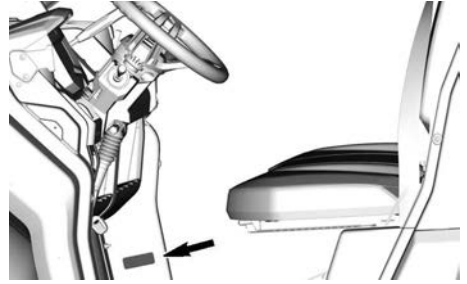

MERK:

Modifikasjoner på motoren eller komponentene gjør EU-typegodkjenningen ugyldig for denne spesielle motoren.

Samsvarsdekal for kategori

Kategori 1 – Førerhuset gir ingen beskyttelse mot helseskadelige stoffer.

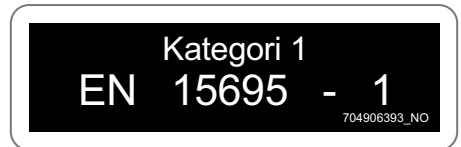

VENSTRE SIDE, PÅ TOPPEN AV RAMMEN

Samsvarsdekal for bur



VENSTRE SIDE, PÅ TOPPEN AV RAMMEN

Samsvar for etanol piktogram

Denne dekalen sitter alltid i nærheten av tanklokket.



Dekal med tekniske informasjon

Piktogram for åpning av midtre sete

Dette piktogrammet sitter nær låseklaffen for det midtre setet.

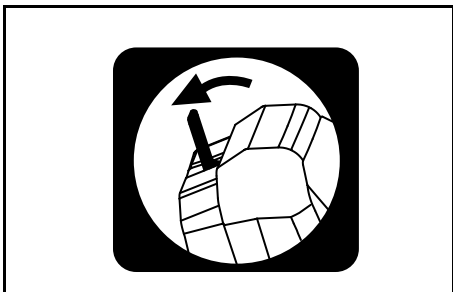

Piktogram for parkeringsposisjon

Denne dekalen sitter i nærheten av girspaken.



Bytte av luftfilter - Piktogram

MERKNAD

Se brukerhåndboken for prosedyrer for å skifte luftfilter.

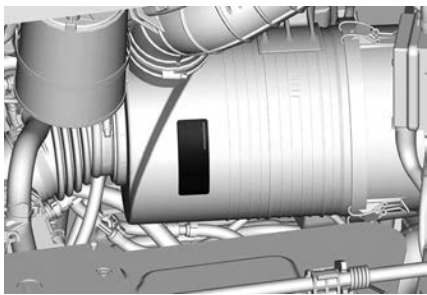
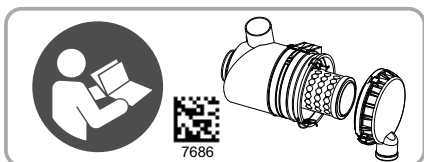

Piktogram for startposisjon

Denne dekalen sitter nesten nederst på tenningsbryteren.

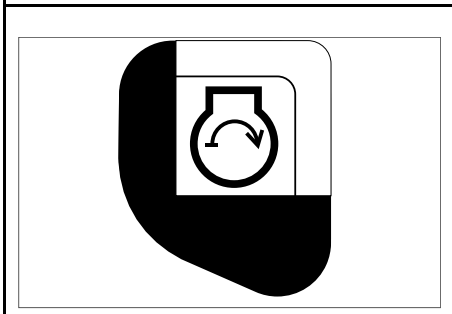

Posisjoneringspiktogram for posisjonslys

Denne dekalen sitter oppå tenningsbryteren.

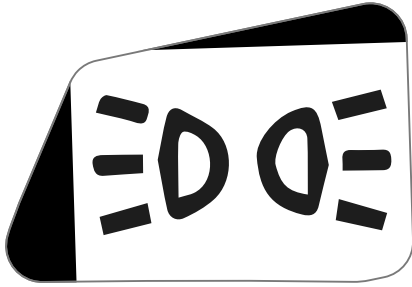

Bremsevæskepiktogram

Denne dekalen sitter øverst på bremsevæskebeholderen.



Plassering av løftepunkter

Denne dekalen sitter under kjøretøyet, nær løftepunktene.

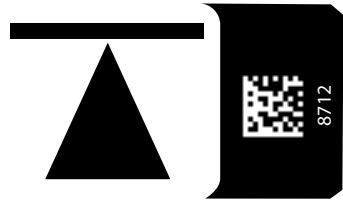

Plassering av smørenippel på fjæring foran

Denne dekalen sitter over den øvre opphengsarmen, nær støtdemperen.

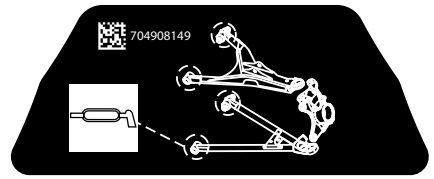

Plassering av smørenippel på bakhjulsoppheng

Denne dekalen sitter under lasteboksen, i nærheten av støtdemperen.

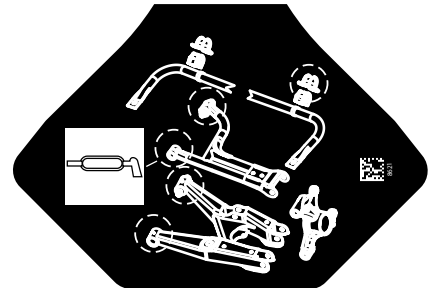

STØYUTSLIPP OG VIBRASJONSVERDIER

STØY (i henhold til direktiv (EU) NR. 1322/2014 Vedlegg XIII)	
Støynivå oppfattet av fører	68 dB (A)
VIBRASJON (i henhold til direktiv (EU) NR. 1322/2014 Vedlegg XIV)	
Vibrasjon målt i førersetet	0,54 m/s ²
STØY (i henhold til direktiv (EU) NR. 2015/96 Vedlegg II)	
I ro	80 dB (A)
I bevegelse	83 dB (A)

Er tom for eurasisk samsvar
merk hvis aktuelt

Denne siden er blank med
hensikt

TEKNISKE SPESIFIKASJONER

TEKNISKE SPESIFIKASJONER

Motor	
Motortype	ROTAX tosylindret. 4-stroke, Single Over Head Camshaft (SOHC), nedkjølt med kjølevæske
Antall sylindere	2
Antall ventiler	8 ventiler (mekanisk justering)
Inntak ventilklaring	0,08 til 0,12 mm (0,031 til 0,047 tomme)
Eksosventilklaring	0,13 til 0,17 mm (0,0051 til 0,0067 tomme)
Boring	91 mm (3,58 tommer)
Slaglengde	75 mm (2,95 tommer)
Slagvolum	976 cm ³ (59,56 tommer ³)
Eksossystem	Gnistfanger godkjent av den amerikanske skogdriftstjenesten, USDA Forest Service med katalysator
Luffilter	Syntetisk papirfilter

Smøresystem		
Type	Oljebunnpinne	
Oljefilter	Utskiftbar oljefilterinnsats (papirtype)	
Motorolje	Kapasitet	
	2 l (2.1 qt (liq.,US))	
	Anbefalt XPS-olje	Generelt formål
		5W40 syntetisk blandingsolje
		Kald temperatur
		0W40 syntetisk olje

Smøresystem			
		Varm temperatur	10W50 syntetisk olje
	Alternativ olje hvis XPS-produktene ikke er tilgjengelige		Bruk en 5W40 eller 10W50 motorolje for 4-taksmotorer som overholder API-klassifiseringen SN eller JASO MA2.

Kjølesystem		
Kjølevæske	Anbefalt XPS-kjølevæske	Ferdigblandet kjølevæske med lengre levetid
	Alternativ hvis XPS-produkter ikke er tilgjengelig	Etylenglykol/ vann-blanding (50 % / 50 %). eller kjølevæske spesielt beregnet for aluminiumsmotorer.
	Kapasitet	6,8 l (1,80 gal (liq.,US))

Gir	
Type	CVT (Continuously Variable Transmission)
Variatorinnkobling	2000 ± 100 OPM

Girkasse		
Type		Dobbelt område (HI-LO) mer PARK, fri og revers
Girkasseolje	Kapasitet	1,25 l (1,321 qt (liq.,US))
	Anbefalt XPS-girkasseolje	XPS 75W140 syntetisk girolje
	Alternativ hvis XPS-produkter ikke er tilgjengelig	75W 140 API GL-5

Elektrisk system		
Magnetgeneratoreffekt		650 W ved 6000 O/MIN
Type tenningsystem		IDI (Inductive Discharge Ignition)
Tennplugg	Mengde	2
	Modell og type	NGK LMAR8C-9
	Åpning	0,8 til 0,9 mm (0,031 til 0,035 tommer)
Batteri	Type	Vedlikeholdsfri – SLA (forseglet blysyre)
	Spenning	12 volt
	Nominell klassifisering	18 A•h
	Strømstartereffekt	0,75 kW
Frontlys		4 x 35W (H8)
Baklys		2.3/3.5 W
Sikringer		Se <i>Sikringer</i> i delen <i>Vedlikehold</i>

Drivstoffsystem		
Drivstofftilførsel		Elektronisk drivstoffinjeksjon (EFI) med iTC
Gasspjeldenhet		54 mm med ETA
Drivstoffpumpe		Elektrisk (i drivstofftank)
Tomgangshastighet	ECO-modus	1250 ± 100 OPM
Drivstoff	Type	Vanlig blyfri bensin
	Minimum oktantall	91 RON
Drivstofftankkapasitet		± 38 l (10 gal (liq.,US))
Gjenværende drivstoff når drivstofflampen slås PÅ		± 8,5 l (2,2 gal (liq.,US))

Drivsystem		
Type styringssystem		Valgbar 2WD/4WD
Differensialolje foran	Kapasitet	350 ml (12 fl oz (US))
	Anbefalt XPS-differensialolje	XPS 75W90 syntetisk girolje
	Alternativ hvis XPS-produkter ikke er tilgjengelig	Syntetisk girolje 75W90 API GL-5
Frontdrivverk		Åpen differensial
Forhold frontdrivverk		3,6:1
Bakre drivverk		Låsbar differensial
Forhold bakre drivverk		3,43:1
Fett for CV-aksel		XPS CV leddfett
Fett for spline mellomaksel (fett påføres på spline-kontaktene)		XPS fFett for mellomaksel eller tilsvarende

Styring	
Type	Tannstang og pinjong
Ratt	Justerbar skråstilling av ratt

Forhjulsoopheng		
Opphengstype		Doble buede fjæringsarmer
Fjæringsbevegelse		279 mm (11 tommer)
Støtdemper	Mengde	2
	Type	Gassfylte
Justering av forhåndsbelastning		5-posisjons kam

Bakhjulsoppheng		
Opphengstype		Buet TTA med stabilisatorstag
Fjæringsbevegelse		279 mm (11 tommer)
Støtdemper	Mengde	2
	Type	Gassfylte
Justering av forhåndsbelastning		5-posisjons kam

Bremser		
Forbrens	Ant	2
	Type	220 mm (8,7 tommer) ventilert bremseskive med hydrauliske kalipere med to stempler
Bakbrens	Ant	2
	Type	220 mm (8,7 tommer) ventilert bremseskive med hydraulisk kaliper med ett stempel
Bremsevæske	Type	DOT 4
	Kapasitet	Ca. 325 ml (11 fl oz (US))
Kaliper		Flytende
Bremseklossmateriale		Metallisk
Minste bremseklosstykkelse		0,5 mm (0,02 tommer)
Minste bremseskivetykkelse		4 mm (0,157 tommer)
Maksimal bremseskivevridning		0,2 mm (0,01 tommer)

Dekk		
Trykk		Anbefalt dekktrykk finner du på dekketiketten. Se delen <i>Viktige dekaler på produktet</i> for plasseringen.
Dekkestørrelse	Foran	686 x 229 x 356 mm (27 x 9 x 14 tommer) 240/70R14
	Bakre	686 x 279 x 356 mm (27 x 11 x 14 tommer) 280/60R14
Minimumsdybde dekkprofil		3 mm (0,118 tommer)

Felger		
Type		Støpt aluminium
Felgstørrelse	Foran	35,6 x 18 cm (14 x 7 tommer)
	Bakre	35,6 x 21,6 cm (14 x 8,5 tommer)
Tiltrekkingmoment, hjulmuttre		100 ± 10 Nm (74 ± 7 lbf-ft)
Sporforskyvning	Foran	41,2 mm (1,6 tommer)
	Bakre	51 mm (2 tommer)

Chassis	
Bøyletype	Profilert rørseksjon, høyeffekts stål, ISO 3471-sertifisert

Dimensjoner	
Total lengde	391,5 cm (154 tommer)
Total bredde	162,5 cm (64 tommer)

Dimensjoner		
Total høyde		196,5 cm (77 tommer)
Akselavstand		294 cm (116 tommer)
Sporvidde	Foran	136,3 cm (54 tommer)
	Bakre	130,4 cm (51 tommer)
Bakkeklaring		31,8 cm (12,5 tommer)

Lastekapasitet og vekt	
Tørrvekt	859 kg (1 894 pund)
Vektfordeling (foran/bak)	44/56
Lasteplanets kapasitet	544 kg (1 200 pund)
Lasteplanforlengerens kapasitet	113 kg (250 pund)
Totalt tillatt kjøretøybelastning (inkludert fører, all annen belastning og eventuelt tilbehør)	771 kg (1 700 pund)
Brutto kjøretøyvekt	1 664 kg (3 668 lb)
Slepekapasitet	1 136 kg (2 500 lb)
Tilhengerfestekapasitet	86,2 kg (190 pund)
Mottakerkopling	50,8 x 50,8 mm (2 x 2 tommer)

FEILSØKING

RETNINGSLINJER FOR FEILSØKING

CVT-reim glipper

1. Det har kommet vann i CVT-enheten.

- *Se Spesielle prosedyrer.*

"-" vises på girposisjonsdisplayet

1. Girspaken står mellom to posisjoner.

- *Sett girspaken i ønsket posisjon.*

2. Girspaken er ikke riktig justert.

- *Kontakt en autorisert Can-Am Off-Road-forhandler.*

3. Feil i elektrisk kommunikasjon.

- *Kontakt en autorisert Can-Am Off-Road-forhandler.*

Motoren dreies ikke rundt

1. D.E.S.S-nøkkelen er ikke plassert på D.E.S.S-kontakten.

- *Sett nøkkelen på D.E.S.S.-kontakten.*

2. D. E. S. S. nøkkelen ikke gjenkjent vises i multifunksjonsmåleren.

- *Rengjør D.E.S.S. nøkkelen. Ta kontakt med en autorisert Can-Am Off-Road-forhandler hvis meldingen fortsatt vises etter rengjøring.*

3. Girspaken er ikke i PARK.

- *Sett girspaken enten i PARK eller trå inn bremsepedalen.*

4. En sikring har gått.

- *Kontroller sikringer.*

5. Svakt batteri eller løse tilkoblinger.

- *Kontroller sikringen i ladesystemet.*
- *Se etter om det er feilmeldinger på instrumentgruppen.*
- *Kontroller tilstanden til batteriets tilkoblinger og kontakter.*
- *Få batteriet kontrollert hos en autorisert Can-Am-forhandler.*

6. Feil på motorstartknapp.

- *Kontakt en autorisert Can-Am Off-Road-forhandler.*

7. Feil på startsolenoid.

- *Kontakt en autorisert Can-Am Off-Road-forhandler.*

Motoren dreies rundt, men starter ikke

1. Rå motor

- Gå til modus for rå motor for å starte motoren. Se Rå motor i avsnittet Spesielle prosedyrer.

2. Ikke noe drivstoff til motoren (tennplugg som tas ut, er tørr).

- Kontroller drivstoffnivået.
- Kontroller sikringen til drivstoffpumpen.
- Tett forfilter for drivstoffpumpe eller feil på drivstoffpumpe.

Kontakt en autorisert Can-Am Off-Road-forhandler, et autorisert verksted eller en annen kompetent person som kan utføre vedlikehold, reparasjoner eller skifte deler.

Se inkluderte US EPA utslippsrelatert garanti i dette dokumentet for å få informasjon om garantikrav.

3. Tennplugg/tenning (ingen gnist).

- Kontroller tenningssikringen.
- Ta ut tennpluggen, og koble på tennspolen igjen.
- Start motoren med tennpluggen i kontakt med motoren, men hold den unna tennplugghullet. Hvis det ikke vises noen gnist, skifter du tennpluggen.

Hvis problemet fortsetter, kontaktes en autorisert Can-Am Off-road-forhandler, et autorisert verksted eller en annen kompetent person som kan utføre vedlikehold, reparasjoner eller skifte deler.

Se inkluderte US EPA utslippsrelatert garanti i dette dokumentet for å få informasjon om garantikrav.

Motoren mangler akselerasjon eller kraft

1. Sikkerhetsbeltet er ikke skikkelig fastspent. Se etter om det er meldinger på instrumentgruppen.

- Spenn fast sikkerhetsbeltet.

2. Smuss eller skade på tennplugg.

- Bytt ut tennpluggen.

3. Tilstoppet eller skittent motorluftfilter.

- Kontroller luftfilteret, og bytt hvis nødvendig.
- Se etter grums i motorluftfilteret.

4. Vann i CVT-enhet

- Tapp av vann fra CVT-enheten. Se avsnittet Spesielle prosedyrer.

5. Skitten eller utslitt CVT-enhet.

- Kontakt en autorisert Can-Am Off-Road-forhandler.

6. Mangel på drivstoff

- Skittent eller tilstoppet forfilter til drivstoffpumpe. Kontakt en autorisert Can-Am Off-Road-forhandler, et autorisert verksted eller en annen kompetent person som kan utføre vedlikehold, reparasjoner eller skifte deler. Se inkluderte US EPA utslippsrelatert garanti i dette dokumentet for å få informasjon om garantikrav.

7. Motoren er i momentbegrensningsmodus (hvis utstyrt).

- Motormomentet blir gradvis begrenset for å beskytte mot for høy kjølevæsketemperatur. Sjekk motortemperaturen i flerfunksjonsmålerdisplayet.
- La motoren avkjøles.

8. Motoren er i en beskyttet modus (nødmodus).

- Indikatorlampen MOTORFEIL på flerfunksjonsmåleren lyser, og displayet viser LIMP HOME (nødmodus). Kontakt en autorisert Can-Am Off-Road-forhandler, et autorisert verksted eller en annen kompetent person som kan utføre vedlikehold, reparasjoner eller skifte deler. Se inkluderte US EPA utslippsrelatert garanti i dette dokumentet for å få informasjon om garantikrav.

Motoren overopphetes

1. Lavt kjølevæskennivå i kjølesystemet.

- Kontroller kjølevæskennivået og etterfyll. Se Vedlikeholdsprosedyrer. Kontakt en autorisert Can-Am Off-road-forhandler, et autorisert verksted eller en annen kompetent person som kan utføre vedlikehold, reparasjoner eller skifte deler. Se inkluderte US EPA utslippsrelatert garanti i dette dokumentet for å få informasjon om garantikrav

2. Kjøleviften virker ikke.

- Kontroller at kjøleviften ikke har kjørt seg fast, eller at den virker som den skal.
- Kontroller viftesikringen. Se Sikringer og smeltekontakter i Vedlikeholdsprosedyrer.

3. Skitne radiatorribber.

- Kontroller og rengjør radiatorribbene. Se Vedlikeholdsprosedyrer.

Motoren feiltenner

1. Skitten/skadet/utslitt tennplugg.

- Bytt tennpluggen hvis det er nødvendig.

2. Vann i drivstoffet.

- Tapp av drivstoffsystemet, og fyll på med nytt drivstoff.

Turtallet øker, men kjøretøyet beveger seg ikke

1. Vann i CVT-enheten.

– Tapp av vann fra CVT-enheten. Se avsnittet *Spesialprosedyrer*.

2. Skitten eller utslitt CVT-enhet eller feil på reimen.

– *Kontakt en autorisert Can-Am Off-Road-forhandler.*

Delvis eller ingen respons fra gasspedal - Kontroller motor er PÅ og PPS-feilmelding vises

1. Delvis feil på gasspedalfølerne (PPS).

– *Kontakt en autorisert Can-Am Off-road-forhandler.*

2. Total feil på gasspedalfølerne (PPS).

– *Kontakt en autorisert Can-Am Off-Road-forhandler.*

AUDIOSYSTEM – FEILSØKING

Enheten slås ikke på

1. Defekt sikring.

- Fjern sikringen og kontroller den med en ledningsprøver. Bytt dekk hvis nødvendig.

2. Dårlig forbindelsesintegritet.

- Kontroller om "Ground"- (jord) og "+12VDC"-forbindelsene for klemte ledninger. Kontroller at kontaktene er stramme.

System kan ikke slås på

1. Sikring har gått

- Fjern forsterkeren og kontroller dens sikringer.
- Fjern hovedenheten og kontroller dens sikring.

2. Dårlig forbindelse til batteripolene

- Undersøk radioens hovedstrømsikring.
- Kontroller forbindelsene i kjøretøyet.

Forsterkeren slås ikke på

1. Dårlig forbindelsesintegritet

- Kontroller om forbindelsen for "Amp Turn-On"- (slå på forsterker) for klemte ledninger. Kontroller at kontaktene er stramme.

Lyd spilles ikke

1. RCA-kablene er ikke tilkople

- Fjern hovedenheten og kontroller at RCA-kablene sitter helt inne. Fest dem med gaffatape om nødvendig.
- Fjern forsterkeren og kontroller at alle kontaktene sitter helt inne.

2. Forsterkerens hovedledning er ikke fullstendig tilkople

- Fjern forsterkeren og bekreft at forsterkerledningen er fullstendig tilkople.

Ingen lyd eller lav lyd fra en spesifikk sone eller alle soner

1. Demping eller pause er på

- Trykk på "Play" (spill) eller "Pause", eller trykk og hold på VOL/SEL-knotten på skjermbildet for lydsonenivåer for å bekrefte at demping ikke er på.

2. Volumet eller sonenivået er redusert eller koplet ut

- Kontroller skjermbildet for lydsonenivåer eller innstillingene på Oppsettmenyen for lydsoner.

Høytalerne fungerer ikke som de skal

1. RCA-kablene er feilkoplet

- Fjern hovedenheten (se instruksjonsarket) og kontroller at RCA-kablene sitter helt inne. Fest dem med gaffatape om nødvendig.
- Fjern høyttaleren og kontroller at kontaktene sitter helt inne. Klem om nødvendig sammen kontaktene med en tang for å gjøre dem strammere.

2. Høyttaleren er defekt.

- Skift ut høyttaleren. Kontakt en autorisert Can-Am Off-Road-forhandler.

Volumknotten har funksjonsfeil

1. Defekt hovedenhet

- Skift ut hovedenheten. Kontakt en autorisert Can-Am Off-Road-forhandler.

MELDINGER PÅ DIGITALT DISPLAY

Hvis det oppstår en unormal tilstand, kan følgende meldinger kombinert med en kontrollampe vises.

Melding	Beskrivelse
D.E.S.S. NØKKELEN IKKE GJENKJENT	D.E.S.S. nøkkelen krever rengjøring. Ta kontakt med en autorisert Can-Am Off-Road-forhandler hvis meldingen fortsatt vises etter rengjøring.
DÅRLIG NØKKELE	Angir at du har brukt feil D.E.S.S.-nøkkel. Bruk den riktige nøkkelen for kjøretøyet.
CHECK ENGINE	Alle aktive og tidligere aktiverte feil som må løses. Ingen motorbegrensning aktivert.
LIMP HOME	Kritiske feil krever diagnose så snart som mulig. En motorbegrensning er aktivert og/eller motoratferden er modifisert.
TPS FAULT	Feil med gasspedal, vanligvis etterfulgt av en LIMP HOME-melding.
BRAKE SWITCH FAULT	Feil med bremsesignal.
SJEKK DPS	Lampen CHECK ENGINE lyser. Indikerer at DPS (dynamisk servostyring) ikke fungerer som den skal. Kontakt en autorisert Can-Am Off-road-forhandler.
PPS FAULT	Feil på gassposisjonssensor(er) (PPS) Kontakt en autorisert Can-Am Off-road-forhandler.
FUEL SENSOR FAULT	Når drivstofftilførselens verdi for begrensermotstand er utenfor området, vil den digitale displaymodulen oppdage det og vise meldingen.
SJEKK SMART-LOK	Lampen CHECK ENGINE lyser. Indikerer at Smart-Lok ikke fungerer som den skal. Kontakt en autorisert Can-Am Off-road-forhandler.

GARANTI

BRPS BEGRENSEDE GARANTI I USA OG CANADA: 2023 CAN-AM® SSV

1) DEN BEGRENSEDE GARANTIENS OMFANG

Bombardier Recreational Products Inc. ("BRP") garanterer at 2023-modellene av Can-Am side-by-side-kjøretøyer ("SSV") som selges av autoriserte Can-Am SSV-forhandlere (som definert her) i Canada og USA, ikke skal ha material- eller produksjonsfeil i løpet av perioden og under de betingelsene som beskrives nedenfor. Denne begrensede garantien vil bli ugyldig hvis:

1. SSV-en er eller har blitt brukt til kappkjøring eller annen konkurransepreget aktivitet, på et hvilket som helst tidspunkt, inkludert av en tidligere eier, eller
2. SSV-en har blitt endret eller modifisert på en slik måte at det påvirker driften, yteevnen eller varigheten på en negativ måte eller slik at tilsiktet bruk er endret.

Deler og tilbehør som ikke er installert fra fabrikk er ikke dekket under denne begrensede garantien. Se den aktuelle teksten om den begrensede garantien for deler og tilbehør.

2) ANSVARSBEGRENSNINGER

DENNE UTTRYKKELIGE GARANTIEN GJELDER OG GODTAS I STEDET FOR ALLE ØVRIGE UTTRYKKELIGE ELLER UNDERFORSTÅTTE GARANTIER, INKLUSIVE, OG UTEN BEGRENSNING, ENHVER GARANTI OM SALGBARHET ELLER EGNETHET FOR NOE SPESIELT FORMÅL. I DEN UTSTREKNING DE IKKE KAN FRASKRIVES, ER UNDERFORSTÅTTE GARANTIER BEGRENSET TIL VARIGHETEN AV DEN UTTRYKTE GARANTIEN. TILFELDIGE SKADER OG FØLGESKADER ER UTELUKKET FRA DEKNING UNDER DENNE GARANTIEN. NOEN STATER/PROVINSER TILLATER IKKE FRASKRIVNINGENE, BEGRENSNINGENE OG UTELUKKELSENE SOM ER IDENTIFISERT OVENFOR. AV DEN GRUNN GJELDER DE KANSKJE IKKE DEG. DENNE GARANTIEN GIR DEG SPE-SIELLE RETTIGHETER, OG DU KAN OGSÅ HA ANDRE RETTIGHETER SOM VARIERER FRA STAT TIL STAT OG PROVINS TIL PROVINS.

Verken distributøren, BRP-forhandleren eller andre personer har fullmakt til å gi noen form for bekreftelse, representasjon eller garanti når det gjelder Produktet utenom det som står i denne begrensede garantien. Hvis det skjer, kan det ikke håndheves mot BRP. BRP forbeholder seg retten til å endre denne begrensede garantien på et hvilket som helst tidspunkt, under den forståelse at slike endringer ikke vil forandre garantivilkårene som gjelder for produktet som ble solgt med denne garantien.

3) UNNTAK – HAR IKKE GARANTI

Følgende punkter dekkes ikke under noen omstendigheter av garantien:

- naturlig slitasje
- punkter med rutinemessig vedlikehold, trimming, justeringer
- Skade som skyldes manglende egnet vedlikehold og/eller lagring, som beskrevet i brukerhåndboken;
- Skade som er et resultat av at deler er fjernet, feilaktig reparasjon, service, vedlikehold eller endring, eller bruk av deler som ikke er produsert eller godkjent av BRP, eller som er et resultat av at reparasjoner er utført av en person som ikke er en autorisert Can-Am SSV-forhandler.

- Skader forårsaket av misbruk, unormal bruk, forsømmelse eller bruk av produktet på en måte som er uforenlig med anbefalt drift i brukerhåndboken for Can-Am-SSV-en.
- skader som skyldes ulykker, nedsenking i vann, brann, tyveri, vandalisme eller enhver uavvendelig hendelse;
- Bruk av drivstoff, oljer eller smøremidler som ikke er beregnet på produktet (se brukerhåndboken);
- Skader fra rust, korrosjon eller slitasje fra vær og vind.
- Skade som har oppstått på grunn inntrenging av vann eller snø.
- Tilfeldige skader eller følgeskader eller skader av noe slag, inkludert, men uten begrensning, taving, lagring, telefonutgifter, leieutgifter, taxi, uleilighet, forsikringskostnader, betaling av lån, tidstap, inntektstap.

4) GARANTIENS DEKNINGSPERIODE

Denne begrensede garantien gjelder fra (1) leveringsdato til første detaljforbruker eller fra (2) den dato produktet ble tatt i bruk for første gang, alt etter hvilken dato som kommer først, for følgende periode:

- Tolv (12) etterfølgende måneder for eiere med privat bruk, kommersiell bruk eller offentlig drift.
- Mer informasjon om utslippsrelaterte komponenter finner du i den inkluderte *US EPA Utslippsrelatert-garantien*
- For komponenter relatert til gassutslipp på California-modeller med kontrollsystem for gassutslipp produsert av BRP for salg i staten California, som opprinnelig er solgt til en innbygger i eller senere registrert til en innbygger i staten California, ber vi om å referer til gjeldende inkluderte *Garantierklæringen for gassutslippskontroll i California*.

Reparasjon eller erstatning av deler eller ytelse av service under denne garantien forlenger ikke gyldigheten av denne garantien ut over dens opprinnelige utløpsdato.

5) VILKÅR FOR GARANTIDEKNING

Denne garantidekningen er tilgjengelig **bare** når **alle** betingelsene nedenfor er oppfylt:

- 2023 Can-Am-SSV-en må være kjøpt som ny og være ubrukt av den første eieren fra en Can-Am SSV-forhandler som er autorisert for å selge Can-Am-SSV-er i landet der salget fant sted ("Can-Am SSV-forhandler").
- BRPs angitte kontroll før levering må være utført, dokumentert og undertegnet av kjøperen.
- 2023 Can-Am SSV-en må være riktig registrert av en autorisert Can-Am SSV-forhandler.
- 2023 Can-Am SSV-en må være i kjøpt i landet der kjøperen bor.
- Rutinevedlikehold som er beskrevet i brukerhåndboken, må utføres til rett tid for at garantidekningen skal opprettholdes. BRP forbeholder seg retten til å gjøre garantidekningen avhengig av bevis på riktig vedlikehold.

BRP vil ikke innfri denne begrensede garantien for privat bruk eller kommersiell bruk hvis ett eller flere av vilkårene foran ikke er tilfredsstillt. Slike begrensninger er nødvendige for at BRP skal kunne beholde både sikkerheten til sine produkter og for sine kunder og publikum generelt.

6) HVA DU MÅ GJØRE FOR Å FÅ GARANTIDEKNING

Kunden må slutte å bruke SSven når noe unormalt oppstår. Kunden må varsle en BRP-forhandler i løpet av tre (3) dager etter at en feil opptrer, sørge for nødvendig tilgang til produktet og mulighet til å reparere det. Kunden må også presentere for den autoriserte BRP-forhandleren bevis på at produktet er kjøpt og må signere reparasjons-/arbeidsordren før reparasjonen starter for å godkjenne garantireparasjonen. Alle deler som skiftes ut under denne begrensede garantien blir BRPs eiendom.

7) HVA BRP GJØR FOR DEG

BRPs forpliktelser i denne garantien er begrenset, etter deres vurdering, til reparasjon av deler som er registreres som defekte ved normal bruk, vedlikehold og service, eller utskifting av slike deler med nye, originale Can-Am SSV-deler uten å fakturere for deler og arbeid, hos en autorisert BRP-forhandler i løpet av garantiens gyldighetsperiode under de betingelser beskrevet her. BRPs ansvar er begrenset til å utføre nødvendige reparasjoner eller utskifting av deler. Eieren kan ikke kreve at SSven skal tilbakekalles eller at kjøpet skal avlyses hvis han/hun mener at garantien ikke blir overholdt.

I tilfelle service er påkrevet utenfor det opprinnelige salgsstedet, vil eieren være ansvarlig for eventuelle tilleggsavgifter på grunn av lokale rutiner og vilkår, for eksempel, men ikke begrenset til frakt, forsikring, skatter, lisensavgifter, importavgifter og alle andre økonomiske avgifter, inkludert de som pålegges av regjeringer, stater, territorier og deres respektive byråer.

BRP forbeholder seg retten til å forbedre eller endre produkter fra tid til annen uten å påta seg noen forpliktelse til å endre produkter som er produsert tidligere.

9) OVERFØRING

Hvis produktet skifter eier i løpet av garantiens dekningsperiode, skal denne begrensede garantien i henhold til vilkårene og betingelsene overføres til den nye eieren og være gyldig for den resterende dekningsperioden forutsatt at BRP eller en autorisert Can-Am SSV-distributør/-forhandler mottar et bevis på at den forrige eieren godtar overføringen av eierskap og i tillegg mottar kontaktopplysninger for den nye eieren.

10) BRUKERHJELP

Hvis det skulle oppstå strid eller diskusjon i forbindelse med denne begrensede garantien, anbefaler BRP at du forsøker å løse problemet på forhandlernivå. Vi anbefaler at du drøfter saken med servicesjefen eller eieren hos den autoriserte forhandleren.

Hvis saken fremdeles ikke har fått noen løsning, ber vi deg ta kontakt med BRP ved å fylle ut kundekontakt skjemaet på www.brp.com eller kontakte BRP per post på en av adressene som er oppgitt under *Kontakt oss i Kundeinformasjon*.

GARANTI RELATERT TIL US EPA-UTSLIPP

Bombardier Recreational Products Inc. ("BRP") garanterer til sluttbrukeren og alle kjøpere etter dette at dette nye kjøretøyet, inkludert alle deler av eksosutslippssystemet og kontrollsystemet for gassutslipp, oppfyller to betingelser:

1. Den er konstruert, bygget og utstyrt på en slik måte at den på det tidspunktet solgt til sluttkjøperen fant sted, oppfylte kravene i 40 CFR 1051 og 40 CFR 1060.
2. Den har ikke materialfeil og konstruksjonsfeil som kan gjøre at den ikke oppfyller kravene i 40 CFR 1051 og 40 CFR 1060.

Der det foreligger en tilstand som dekkes av garantien, vil BRP etter eget valg reparere eller skifte delen eller komponenten med materialfeil eller konstruksjonsfeil som vil øke motorens utslipp av regulerte forurensende stoffer innenfor den garantiperioden som er gitt uten kostnader for eieren, inkludert utgifter relatert til feilsøking og reparasjon eller utskifting av utslippsrelaterte deler. Alle defekte deler som byttes ut under garantien, tilfaller BRP.

For alle utslippsrelaterte garantikrav begrenser BRP feilsøking og reparasjon av utslippsrelaterte deler til autoriserte Can-Am-forhandlere med mindre det handler om nødreparasjoner iht. punkt 2 i listen nedenfor.

Som sertifisert produsent vil BRP ikke avvise utslippsrelaterte garantikrav som er basert på følgende:

1. Vedlikehold eller andre tjenester som er utført av BRP eller av BRPs autoriserte ressurser.
2. Reparasjonsarbeider på motor/utstyr som en operatør har utført for å korrigere en utrygg nødsituasjon som kan tillegges BRP, så lenge operatøren prøver å gjenopprette motoren/utstyret til riktig konfigurasjon så snart som mulig.
3. Handlinger eller mangel på handling av operatøren, som ikke er relatert til garantikravet.
4. Vedlikehold som er utført oftere enn spesifisert av BRP.
5. Alt som er BRPs feil eller ansvar.
6. Bruk av drivstoff som er tilgjengelig der hvor utstyret brukes med mindre BRPs skrevne vedlikeholdsinstruksjoner sier at dette drivstoffet vil skade utstyrets utslippskontrollsystem og det er fullt mulig for operatøren å finne egnet drivstoff. Se avsnittet om vedlikeholdsinformasjon og krav til drivstoff i avsnittet om drivstoff.

Utslippsrelatert garantiperiode

Den utslippsrelaterte garantien er gyldig for følgende periode (det som inntreffer først)

	TIMER	MÅNE DER	KILOMETER
Eksosutslippsrelaterte komponenter	500	30	5000
Gassutslippsrelaterte komponenter	Ikke tilgjengelig	24	Ikke tilgjengelig

Komponenter som dekkes

Den utslippsrelaterte garantien dekker alle komponenter som, hvis de er defekte, vil øke motorens utslipp av regulerte, forurensende stoffer inkludert komponentene som er oppført nedenfor:

1. For eksosutslipp inkluderer utslippsrelaterte komponenter alle motordeler som er relatert til følgende systemer:
 - Luftinnblåsningsystem
 - Drivstoffsystem
 - tenningsystem
 - Systemer for resirkulering av eksosgass.
2. Følgende deler regnes også som utslippsrelaterte deler for eksosutslipp:
 - Etterbehandlingsutstyr
 - ventilasjonsventiler i veivhuset
 - sensorer
 - Elektroniske styreenheter.
3. Følgende deler regnes også som utslippsrelaterte deler for gassutslipp:
 - Bensintank
 - Tanklokk
 - drivstoffledning
 - fester for drivstoffledning
 - klemmer*
 - trykkavlastningsventiler*
 - kontrollventiler*
 - kontrollsolenoider*
 - elektroniske kontroller*
 - vakuumpkontrollmembraner*
 - kontrollledninger*
 - kontrolloverføringer*
 - spyleventiler
 - dampslanger
 - væske-/gasseparator
 - kullbeholder
 - beholder for monteringsbraketter
 - Kontakt for forgasserens tømmeport.

MERK: *Som relatert til gassutslipps-kontrollsystemet.

4. Utslippsrelaterte komponenter inkluderer også alle deler som har som eneste formål å redusere utslipp eller som hvis de svikter vil forårsake økt utslipp uten at motorens/utstyrets ytelse reduseres betydelig.

Begrenset bruk

Som sertifisert produsent kan BRP avvise utslippsrelaterte garantikrav for feil som er forårsaket av feil vedlikehold eller bruk fra eierens eller operatørens side, av ulykker som produsenten ikke er ansvarlig for eller lignende. Et utslippsrelatert garantikrav må ikke godkjennes for feil som er direkte forårsaket av at føreren har misbrukt motoren/utstyret eller at føreren har brukt motoren/utstyret på en måte som kjøretøyet ikke er konstruert for, og kan ikke tilskrives produsenten på noen måte.

Hvis du har spørsmål om dine rettigheter og plikter i forbindelse med garantien, eller trenger navn og adresse på din nærmeste autoriserte BRP-forhandler, må du fylle ut kundekontaktskjemaet på **www.brp.com** eller kontakte BRP per post på en av adressene som står oppført under KONTAKT OSS, eller ringe 1- 888-272-9222.

GARANTIERKLÆRING FOR UTSLIPPSKONTROLL I CALIFORNIA

Garantiperiodene begynner på samme dato som det nye terrengkjøretøyet (Off-Highway Recreational Vehicle ("OHRV")) leveres til den endelige kjøperen.

Bombardier Recreational Products Inc. ("BRP") garanterer til sluttbrukeren og alle påfølgende kjøpere OHRV-en er:

1. Designet, bygget og utstyrt for å være i samsvar, på salgstidspunktet, med alle gjeldende lover, regler og forskrifter, og
2. Fri for defekter i materialer og utførelse som kan føre til svikt i en garantert del. Alle reservedeler må være identiske i alle vesentlige henseender til delen som beskrevet i BRPs styringsordre for søknad om sertifisering.

Garantien på utslippsrelaterte deler fungerer som følger:

1. Reparasjon eller utskifting av garanterte deler må utføres uten kostnad for OHRV-eieren på en garantistasjon, bortsett fra midlertidig reparasjon når en garantert del eller en garantistasjon ikke er rimelig tilgjengelig for OHRV-eieren. Hvis en midlertidig reparasjon er tillatt, kan reparasjoner utføres på et hvilket som helst tilgjengelig serviceverksted, eller av eieren og ved bruk av en hvilken som helst reservedel. BRP skal refundere eieren for hans eller hennes utgifter, inklusive diagnostiske kostnader for slik midlertidig reparasjon eller utskifting, uten å overstige BRPs veiledende pris for alle garanterte deler som skiftes ut og arbeidskostnader basert på BRPs anbefalte tidsbruk for garantireparasjonen og geografisk passende timelønn.
2. Mangel på tilgjengelighet av garanterte deler eller ufullstendighet av reparasjoner innen en rimelig tidsperiode, og som ikke skal overstige 30 dager fra det tidspunktet OHRV-en først ble presentert for garantistasjonen for reparasjon, skal kvalifisere som behov for midlertidig reparasjon.
3. Enhver garantert del som ikke inngår i planen for utskifting som del av vedlikeholdet i de skriftlige instruksene, må garanteres i garantiperioden som definert nedenfor. Hvis en slik del svikter i løpet av garantiperioden, skal den repareres eller skiftes ut av BRP. Hver del som repareres eller skiftes ut i henhold til garanti, må ha full garantidekning.
4. Enhver garantert del som inngår i planen kun i kontrollsammenheng i de skriftlige instruksjonene, må garanteres i garantiperioden slik som definert nedenfor. Et utsagn i slike skriftlige instruksjoner om at «reparer eller skift ut etter behov» skal ikke redusere garantiens dekningsperiode. Enhver slik del som repareres eller skiftes ut i henhold til garantien, garanteres for den gjenværende garantiperioden for originaldelen.
5. Enhver garantert del som skal skiftes ut som en del av nødvendig vedlikehold i de skriftlige instruksene, garanteres i tidsperioden før det første planlagte utskiftingspunktet for angjeldende del. Hvis delen svikter før det første planlagte utskiftingspunktet, vil delen repareres eller skiftes ut av BRP. Enhver slik del som repareres eller skiftes ut i henhold til garantien, garanteres for den gjenværende garantiperioden for originaldelen.
6. Tjenester eller reparasjoner i henhold til garanti, leveres av alle produsentforhandlere som er eid av produsenten eller autorisert til å utførte service på de aktuelle OHRV-ene.
7. OHRV-eieren vil ikke bli belastet for diagnosearbeid som bekrefter at en garantert del faktisk er , defekt, forutsatt at diagnosearbeidet utføres på en garantistasjon.

8. BRP er ansvarlig for skader på andre kjøretøykomponenter som er umiddelbart forårsaket av en svikt, under garanti, i en garantert del.
9. Enhver reservedel som er angitt av BRP kan brukes i garantireparasjoner som gjøres kostnadsfritt for OHRV-eieren. Slik bruk vil ikke redusere garanti-forpliktelsene til BRP, med unntak av at BRP ikke vil være ansvarlig for reparasjon eller utskifting av noen reservedel som ikke er en garantert del.
10. Enhver tilleggsdel eller modifisert del som av Air Resources Board er unntatt fra forbudene i seksjon 27156 i kjøretøyregelverket i California, kan brukes på en OHRV. Slik bruk i seg selv, vil ikke være grunnlag for å avvise et garanti-krav. BRP er ikke ansvarlig for svikt i garanterte deler som er forårsaket av bruk av en tilleggsdel eller modifiserte deler, med mindre slike deler også er under garanti.

Vilkår og eksklusjoner:

- BRP kan nekte deg garantidekning dersom din OHRV eller en del har sviktet på direkte grunn av misbruk, vanstell, feilaktig vedlikehold eller ikke godkjente modifikasjoner.

Dine rettigheter og plikter i henhold til garantien

California Air Resources Board vil med glede kunne forklare garantien for kontrollsystemet for damputslipp på ditt 2023 terrengsportkjøretøy. I California må nye fritidskjøretøy for terrengbruk være utformet, bygget og utstyrt for å innfri statens strenge anti-smogstandarder. BRP må garantere utslippskontrollsystemet på ditt terrengsportkjøretøy for tidsperioden som er oppført nedenfor forutsatt at de ikke har blitt utsatt for misbruk, vanstell, feil vedlikehold eller endringer som ikke er godkjente på terrengsportkjøretøyet.

Kontrollsystemet for damputslipp kan omfatte deler som forgasseren eller drivstoffinsprøytningssystemet, drivstofftanken, drivstoffslangene, karbonbeholderen og motorstyringen. Det kan også omfatte slanger, remmer, kontakter og andre utslippsrelaterte enheter. Der det finnes en tilstand som dekkes av garantien vil Bombardier Recreational Products Inc. reparere terrengsportkjøretøyet uten kostnad for deg, inkludert diagnose, deler og arbeid.

Terrengkjøretøyet garanteres fra produsent

Garantiperioden for dette terrengkjøretøyet er 60 måneder eller 8000 kilometer, eller 500 driftstimer, av det som måtte inntreffe først.

Deler som dekkes:

1. Beholder for monteringsbrakett(er)
2. Karbonbeholder
3. Kontakt for tømmeport
4. klemme(r)*
5. Elektronisk kontroll*
6. tanklokk
7. Påfyllingshals
8. Slange til påfyllingshals
9. Drivstoffslange(r)
10. feste(r) til drivstoffslange
11. drivstofftank
12. trykkavlastningsventil(er)*

13. Spyleventil(er)
14. Kontrollventil(er)*
15. dampslange(r)
16. Flytreduserer
17. Filter/filtre*
18. alle andre deler som ikke er oppført, men som kan ha innvirkning på kontrollsystemet for damputslipp

MERK: *Som relatert til gassutslipps-kontrollsystemet.

Hvis en del relatert til kontrollsystemet for damputslipp på ditt terrengkjøretøy er defekt vil denne delen bli skiftet ut eller reparert av Bombardier Recreational Products Inc.

Eierens garantiansvar

Som eier av terrengsportkjøretøyet er du ansvarlig for at det utføres nødvendig vedlikehold som oppført i brukerhåndboken. Bombardier Recreational Products Inc. anbefaler at du tar vare på alle kvitteringer som er knyttet til vedlikehold av terrengsportkjøretøyet, men Bombardier Recreational Products Inc. kan ikke nekte garantidekning kun på grunn av mangel på kvitteringer eller fordi du ikke har sørget for å få utført alt planlagt vedlikehold.

Som eier er du ansvarlig for å ta terrengsportkjøretøyet til en Bombardier Recreational Products Inc.-forhandler så snart et problem oppstår. Garantireparasjoner vil bli fullført innen rimelig tid, som ikke skal overskride 30 dager.

Som eier av terrengsportkjøretøyet må du imidlertid være oppmerksom på at Bombardier Recreational Products Inc. kan nekte deg garantidekning hvis terrengsportkjøretøyet eller en del har sviktet på grunn av misbruk, vanstell, feil vedlikehold eller ikke godkjente modifikasjoner.

Hvis du har spørsmål vedrørende dine garantirettigheter og -plikter, kan du kontakte:

- Bombardier Recreational Products Inc. på 1-888-272-9222 eller
- The California Air Resources Board at 9528 Telstar Avenue, El Monte, CA 91731, USA.

BRPS INTERNASJONALE BEGRENSEDE GARANTI: 2023 CAN-AM® SSV

1) DEN BEGRENSEDE GARANTIENS OMFANG

Bombardier Recreational Products Inc. ("BRP") garanterer at 2023 Can-Am SSV selges av Can-Am SSV-distributører eller -forhandlere som er autorisert av BRP å distribuere Can-Am SSV-er ("Can-Am" SSV-Distributør/-Forhandler") USA, Canada, medlemslandene i det europeiske økonomiske samarbeidsområdet (som består av statene i EU pluss Storbritannia, Norge, Island og Liechtenstein) ("EØS"), medlemslandene i Samveldet av uavhengige stater (inkludert Ukraina og Turkmenistan) ("CIS") og Tyrkia, defekter i materiale eller utførelse for perioden og under forholdene som er beskrevet nedenfor.

Deler og tilbehør som ikke er installert fra fabrikk er ikke dekket under denne begrensede garantien. Se den aktuelle teksten om den begrensede garantien for deler og tilbehør.

Denne begrensede garantien vil bli ugyldig hvis:

1. SSV-en er eller har blitt brukt til kappkjøring eller annen konkurransepreget aktivitet, på et hvilket som helst tidspunkt, inkludert av en tidligere eier, eller
2. SSV-en har blitt endret eller modifisert på en slik måte at det påvirker driften, yteevnen eller varigheten på en negativ måte eller slik at tilsiktet bruk er endret.

2) ANSVARSBEGRENSNINGER

SÅ FREMT LOVEN TILLATER DET GJELDER OG GODTAS DENNE UTTRYKKELIGE GARANTIEN I STEDET FOR ALLE ØVRIGE UTTRYKKELIGE ELLER UNDERFORSTÅTTE GARANTIER, INKLUSIVE, OG UTEN BEGRENSNING, ENHVER GARANTI OM SALGBARHET ELLER EGNETHET FOR NOE SPESELT FORMÅL. I DEN UTSTREKNING DE IKKE KAN FRASKRIVES, ER UNDERFORSTÅTTE GARANTIER BEGRENSSET TIL VARIGHETEN AV DEN UTTRYKTE GARANTIEN. TILFELDIGE SKADER OG FØLGESKADER ER UTELUKKET FRA DEKNING UNDER DENNE GARANTIEN. NOEN JURISDIKSJONER TILLATTER IKKE FRASKRIVNINGENE, BEGRENSNINGENE OG UTELUKKELSENE SOM ER IDENTIFISERT OVENFOR. AV DEN GRUNN GJELDER DE KANSKJE IKKE DEG. DENNE GARANTIEN GIR DEG SPESEILLE RETTIGHETER, OG DU KAN OGSÅ HA ANDRE RETTIGHETER SOM VARIERER FRA LAND TIL LAND. (FOR PRODUKTER KJØPT I AUSTRALIA, SE PARAGRAF 4 UNDER).

Verken Can-Am SSV-distributører/-forhandlere eller andre personer har fullmakt til å gi noen bekreftelse, representasjon eller garanti når det gjelder produktet utenom det som står i denne begrensede garantien. Hvis det skjer, kan det ikke håndheves mot BRP.

BRP forbeholder seg retten til å endre denne garantien på et hvilket som helst tidspunkt. Det skal forstås at slike endringer ikke vil forandre garantivilkårene som gjelder for produkter som ble solgt mens denne garantien gjelder.

3) UNNTAKENE ER IKKE GARANTERT

Følgende er under ingen omstendigheter dekket av denne begrensede garantien:

- naturlig slitasje
- Rutinevedlikehold, innstillinger, justeringer (deler og arbeid).
- Skade som skyldes uaktsomhet eller manglende egnet vedlikehold og/eller lagring, som beskrevet i brukerhåndboken;
- Skade som er et resultat av at deler er fjernet, feilaktig reparasjon, service, vedlikehold eller endring, eller bruk av deler som ikke er produsert eller godkjent av BRP, eller som er et resultat av at reparasjoner er utført av en person som ikke er en autorisert Can-Am SSV-distributør/-forhandler.
- Skader forårsaket av misbruk, unormal bruk, forsømmelse, kappløp eller bruk av produktet på en måte som er uforenlig med anbefalt drift i brukerhåndboken;
- skader som skyldes ulykker, nedsenking i vann, brann, tyveri, vandalisme eller enhver uavvendelig hendelse;
- Bruk av drivstoff, oljer eller smøremidler som ikke er beregnet på produktet (se brukerhåndboken);
- skader som skyldes rust, korrosjon eller eksponering for vær og vind
- Skade som har oppstått på grunn inntrenging av vann eller snø.
- Tilfeldige skader, følgeskader eller skader av noe slag, inkludert men ikke begrenset til sleping, transportkostnader, lagring, telefon, leie, drosje, uleilighet, forsikringsdekning, lånevdrag, tap av tid, tap av inntekter eller tid tapt grunnet nedetid som et resultat av servicearbeid.

Følgende liste inkluderer, uten begrensninger, artikler som anses som slitasjedeler og som ikke er dekket av BRPs begrensede garanti, med mindre feilen er direkte resultat av defekt materiale eller utført arbeid.

- Batterier
- Bremseskisser
- Bremseskiver og tromler
- Clutchplater/-klosser
- Clutchglidere
- Clutchfjæring
- Clutchfjæring som kan skiftes ut
- Drivreimer
- Filtre
- Behandlede eller ubehandlede overflater
- Sikringer
- Lyspærer/forseglet
- Smøreoljer
- Tennplugg
- Fjæringsfjæring
- Glidesko for fjæring
- Fjærer
- Dekk

4) Garantiens dekningsperiode

Denne begrensede garantien gjelder fra (1) leveringsdato til første detaljforbruker eller fra (2) den dato produktet ble tatt i bruk for første gang, alt etter hvilken dato som kommer først, for en periode på:

- SEKS (6) ETTERFØLGENDE MÅNEDER for privat bruk eller kommersiell bruk.

I AUSTRALIA og NEW ZEALAND gjelder denne begrensede garantien fra (1) leveringsdato til første detaljforbruker eller fra (2) den dato produktet ble tatt i bruk for første gang, alt etter hvilken dato som kommer først, for en periode på:

- TJUEFIRE (24) ETTERFØLGENDE MÅNEDER, eller
- en total bruk på FEMTENTUSEN (15 000) kilometer, avhengig av hva som kommer først, for privat bruk eller kommersiell bruk.

Reparasjon eller erstatning av deler eller ytelse av service under denne garantien forlenger ikke gyldigheten av denne garantien ut over dens opprinnelige utløpsdato.

KUN FOR PRODUKTER SOM SELGES I AUSTRALIA

Ingenting i disse garantivilkårene og -betingelsene må tas for å utelukke, begrense eller endre bruken av enhver betingelse, produktgaranti, garanti, rettighet eller remedie som gis eller er underforstått i Konkurrans- og forbrukerloven av 2010 (Cth), inkludert den australske forbrukerloven eller enhver annen lov der det å gjøre dette ville bestride denne loven eller føre til at noen del av disse vilkårene og betingelsene ville bli ugyldige. Fordelene du gis under denne begrensede garantien kommer i tillegg til andre rettigheter og rettsmidler du har ifølge australsk lov.

Våre varer leveres med garantier som ikke kan utelukkes under den australske forbrukerloven. Du har krav på en erstatning eller refusjon for en stor feil og til kompensasjon for eventuelle andre rimelig overskuelig tap eller skader. Du har også rett til å få varene reparert eller skiftet ut hvis varene ikke holder akseptabel kvalitet og feilen ikke kan sies å være en stor feil.

5) VILKÅR FOR GARANTIDEKNING

Denne garantidekningen er tilgjengelig **bare** når **alle** betingelsene nedenfor er oppfylt:

- 2023 Can-Am SSV-en må være kjøpt som ny og ubrukt av den første eieren fra en Can-Am SSV-distributør/-forhandler som er autorisert til å distribuere Can-Am SSV-er i landet der salget ble utført.
- BRPs spesifiserte inspeksjonsprosess med kontroll før levering må være gjennomført og dokumentert.
- Produktet må være riktig registrert av en autorisert Can-Am SSV-distributør/-forhandler.
- 2023 Can-Am SSV-en må være i kjøpt i landet eller sammenslutningen av land der kjøperen bor, og
- Rutinevedlikehold som er beskrevet i brukerhåndboken, må utføres til rett tid for at garantidekningen skal opprettholdes. BRP forbeholder seg retten til å gjøre garantidekningen avhengig av bevis på riktig vedlikehold.

BRP vil ikke innfri denne begrensede garantien for privat bruk eller kommersiell bruk hvis ett eller flere av vilkårene foran ikke er tilfredsstillt. Slike begrensninger er nødvendige for at BRP skal kunne beholde både sikkerheten til sine produkter og for sine kunder og publikum generelt.

6) HVA DU MÅ GJØRE FOR Å FÅ GARANTIDEKNING

Kunden må slutte å bruke SSVen når noe unormalt oppstår. Kunden må varsle en Can-Am SSV-distributør/-forhandler i løpet av to (2) dager etter at en feil opptrer, sørge for nødvendig tilgang til produktet og mulighet til å reparere det. Kunden må også presentere for den autoriserte Can-Am SSV-distributøren/-forhandleren bevis på at produktet er kjøpt og må signere reparasjons-/arbeidsordren før reparasjonen starter for å godkjenne garantireparasjonen. Alle deler som skiftes ut under denne begrensede garantien blir BRPs eiendom.

Vær oppmerksom på at varslingsfristen er underlagt gjeldende nasjonale eller lokale lover i kundens land.

7) HVA BRP GJØR FOR DEG

I den grad det er tillatt under loven er BRPs forpliktelser under denne garantier begrenset til, etter eget skjønn, reparasjon av deler som er identifisert som defekte under normal bruk, vedlikehold og service, eller bytte av disse delene med nye, ekte Can-Am SSV-deler uten å ta betalt for deler og arbeid, hos en autorisert Can-Am SSV-distributør/forhandler i løpet av garantiens dekningsperiode under betingelsene beskrevet heri. BRPs ansvar er begrenset til å utføre nødvendige reparasjoner eller utskifting av deler. Eierne kan ikke kreve at Can-Am SSV-en skal tilbakekalles eller at kjøpet skal avlyses hvis han/hun mener at garantien ikke blir overholdt. Du kan ha andre juridiske rettigheter som kan variere fra land til land.

I tilfelle service er påkrevet utenfor det opprinnelige salgsstedet, vil eieren være ansvarlig for eventuelle tilleggsavgifter på grunn av lokale rutiner og vilkår, for eksempel, men ikke begrenset til frakt, forsikring, skatter, lisensavgifter, importavgifter og alle andre økonomiske avgifter, inkludert de som pålegges av regjeringer, stater, territorier og deres respektive byråer.

BRP forbeholder seg retten til å forbedre eller endre produkter fra tid til annen uten å påta seg noen forpliktelse til å endre produkter som er produsert tidligere.

8) OVERFØRING

Hvis produktet skifter eier i løpet av garantiens dekningsperiode, skal denne begrensede garantien i henhold til vilkårene og betingelsene overføres til den nye eieren og være gyldig for den resterende dekningsperioden forutsatt at BRP eller en autorisert Can-Am SSV-distributør/-forhandler mottar et bevis på at den forrige eieren godtar overføringen av eierskap og i tillegg mottar kontaktopplysninger for den nye eieren.

9) BRUKERHJELP

Hvis det skulle oppstå strid eller uoverensstemmelse i forbindelse med denne begrensede garantien, anbefaler BRP at du forsøker å løse problemet på Can-Am SSV-forhandler/distributør-stadiet. Vi anbefaler å diskutere problemet med den autoriserte Can-Am SSV-distributøren/forhandlerens verksmester eller eier.

Hvis saken fortsatt ikke er løst, kontakt BRP ved å fylle ut kundens kontaktskjema på www.brp.com eller kontakt BRP per post på én av adressene som er oppført under avsnittet *Kontakt oss* i denne håndboken.

BRPS BEGRENSEDE GARANTI FOR EØS, SAMVELDET AV UAVHENGIGE STATER OG TYRKIA: 2023 CAN-AM® SSV

1) DEN BEGRENSEDE GARANTIENS OMFANG

Bombardier Recreational Products Inc. ("BRP") garanterer at 2023 Can-Am SSV selges av Can-Am SSV distributører eller forhandlere som er autorisert av BRP å distribuere Can-Am SSV-er ("Can-Am SSV Distributør / Forhandler") i medlemslandene i det europeiske økonomiske samarbeidsområdet (som består av staterne i EU pluss Storbritannia, Norge, Island og Liechtenstein) ("EØS"), medlemslandene i Samveldet av uavhengige stater (inkludert Ukraina og Tyrkmenistan) ("CIS") og Tyrkia, defekter i materiale eller utførelse for perioden og under forholdene som er beskrevet nedenfor.

Deler og tilbehør som ikke er installert fra fabrikk er ikke dekket under denne begrensede garantien. Se den aktuelle teksten om den begrensede garantien for deler og tilbehør.

Denne begrensede garantien vil bli ugyldig hvis:

1. SSV-en er eller har blitt brukt til kappkjøring eller annen konkurransepreget aktivitet, på et hvilket som helst tidspunkt, inkludert av en tidligere eier, eller
2. SSV-en har blitt endret eller modifisert på en slik måte at det påvirker driften, yteevnen eller varigheten på en negativ måte eller slik at tilsiktet bruk er endret.

2) ANSVARSBEGRENSNINGER

SÅ FREMT LOVEN TILLATER DET GJELDER OG GODTAS DENNE UTTRYKKELIGE GARANTIEN I STEDET FOR ALLE ØVRIGE UTTRYKKELIGE ELLER UNDERFORSTÅTTE GARANTIER, INKLUSIVE, OG UTEN BEGRENSNING, ENHVER GARANTI OM SALGBARHET ELLER EGNETHET FOR NOE SPESIELT FORMÅL, I DEN UTSTREKNING DE IKKE KAN FRASKRIVES, ER UNDERFORSTÅTTE GARANTIER BEGRENSET TIL VARIGHETEN AV DEN UTTRYKTE GARANTIEN. TILFELDIGE SKADER OG FØLGESKADER ER UTELUKKET FRA DEKNING UNDER DENNE GARANTIEN. NOEN JURISDIKSJONER TILLATTER IKKE FRASKRIVNINGENE, BEGRENSNINGENE OG UTELUKKELSENE SOM ER IDENTIFISERT OVENFOR. AV DEN GRUNN GJELDER DE KANSKJE IKKE DEG. DENNE GARANTIEN GIR DEG SPESIELLE RETTIGHETER, OG DU KAN OGSÅ HA ANDRE RETTIGHETER SOM VARIERER FRA LAND TIL LAND.

Verken Can-Am SSV-distributører/forhandlere eller andre personer har fullmakt til å gi noen bekreftelse, representasjon eller garanti når det gjelder produktet utenom det som står i denne begrensede garantien. Hvis det skjer, kan det ikke håndheves mot BRP.

BRP forbeholder seg retten til å endre denne garantien på et hvilket som helst tidspunkt. Det skal forstås at slike endringer ikke vil forandre garantivilkårene som gjelder for produkter som ble solgt mens denne garantien gjelder.

3) UNNTAK – HAR IKKE GARANTI

Følgende er under ingen omstendigheter dekket av denne begrensede garantien:

- naturlig slitasje
- Rutinevedlikehold, innstillinger, justeringer (deler og arbeid).
- Skade som skyldes uaktsomhet eller manglende egnet vedlikehold og/eller lagring, som beskrevet i brukerhåndboken;
- Skade som er et resultat av at deler er fjernet, feilaktig reparasjon, service, vedlikehold eller endring, eller bruk av deler som ikke er produsert eller godkjent av BRP, eller som er et resultat av at reparasjoner er utført av en person som ikke er en autorisert Can-Am SSV-distributør/-forhandler.
- Skader forårsaket av misbruk, unormal bruk, forsømmelse, kappløp eller bruk av produktet på en måte som er uforenlig med anbefalt drift i brukerhåndboken;
- skade som er et resultat av ulykke, nedsenkning, brann, snø, vanninnføring, brann, tyveri, vandalisme eller naturkatastrofe
- Bruk av drivstoff, oljer eller smøremidler som ikke er beregnet på produktet (se brukerhåndboken);
- skader som skyldes rust, korrosjon eller eksponering for vær og vind
- tilfeldige skader, følgeskader eller skader av noe slag, inkludert men ikke begrenset til sleping, lagring, transportkostnader telefon, leie, drosje, uleilighet, forsikringsdekning, lånevdrag, tap av tid, tap av inntekter eller tid tapt grunnet nedetid som et resultat av servicearbeid

Følgende liste inkluderer, uten begrensninger, artikler som anses som slitasjedeler og som ikke er dekket av BRPs begrensede garanti, med mindre feilen er direkte resultat av defekt materiale eller utført arbeid.

- Batterier
- Bremseskiver
- Bremseskiver og tromler
- Clutchplater/-klosser
- Clutchglidere
- Clutchfjæring
- Clutchfjæring som kan skiftes ut
- Drivreimer
- Filtre
- Behandlede eller ubehandlede overflater
- Sikringer
- Lyspærer/forseglet
- Smøreoljer
- Tennplugg
- Fjæring
- Glidesko for fjæring
- Fjærer
- Dekk

4) GARANTIENS DEKNINGSPERIODE

Denne begrensede garantien gjelder fra (1) leveringsdato til første detaljforbruker eller fra (2) den dato produktet ble tatt i bruk for første gang, alt etter hvilken dato som kommer først, for en periode på:

- TJUEFIRE (24) ETTERFØLGENDE MÅNEDER for privat bruk.
- SEKS (6) ETTERFØLGENDE MÅNEDER for kommersielt bruk eller utleie.

Produktet brukes kommersielt når det brukes i forbindelse med arbeid eller beskjeftigelse som skaper inntekt i løpet av en hvilken som helst garantiperiode. Produktet brukes også kommersielt når, på noe tidspunkt i løpet av garantiperioden, den har et registreringsnummer for kommersiell bruk.

Reparasjon eller erstatning av deler eller ytelse av service under denne garantien forlenger ikke gyldigheten av denne garantien ut over dens opprinnelige utløpsdato.

Vær oppmerksom på at varighet og eventuelle andre modaliteter i garantidekningen er underlagt gjeldende nasjonale eller lokale lover i landet ditt.

5) VILKÅR FOR GARANTIDEKNING

Denne garantidekningen er tilgjengelig **bare** når **alle** betingelsene nedenfor er oppfylt:

- 2023 Can-Am SSV-en må være kjøpt som ny og ubrukt av den første eieren fra en Can-Am SSV-distributør/-forhandler som er autorisert til å distribuere Can-Am SSV-er i landet der salget ble utført.
- BRPs spesifiserte inspeksjonsprosess med kontroll før levering må være gjennomført og dokumentert.
- Produktet må være riktig registrert av en autorisert Can-Am SSV-distributør/-forhandler.
- 2023 Can-Am SSV-en må være i kjøpt i landet eller sammenslutningen av land der kjøperen bor, og
- Rutinevedlikehold som er beskrevet i brukerhåndboken, må utføres til rett tid for at garantidekningen skal opprettholdes. BRP forbeholder seg retten til å gjøre garantidekningen avhengig av bevis på riktig vedlikehold.

BRP vil ikke innfri denne begrensede garantien for privat bruk eller kommersiell bruk hvis ett eller flere av vilkårene foran ikke er tilfredsstillt. Slike begrensninger er nødvendige for at BRP skal kunne beholde både sikkerheten til sine produkter og for sine kunder og publikum generelt.

6) HVA DU MÅ GJØRE FOR Å FÅ GARANTIDEKNING

Kunden må slutte å bruke SSV-en når noe unormalt oppstår. Kunden må varsle en Can-Am SSV-distributør/-forhandler i løpet av to (2) måneder etter at en feil opptrer, sørge for nødvendig tilgang til produktet og mulighet til å reparere det. Kunden må også presentere for den autoriserte Can-Am SSV-distributøren/-forhandleren bevis på at produktet er kjøpt og må signere reparasjons-/arbeidsordren før reparasjonen starter for å godkjenne garantireparasjonen. Alle deler som skiftes ut under denne begrensede garantien blir BRPs eiendom.

Vær oppmerksom på at varslingsfristen er underlagt gjeldende nasjonale eller lokale lover i landet ditt.

7) HVA BRP GJØR FOR DEG

I den grad det er tillatt under loven er BRPs forpliktelser under denne garantier begrenset til, etter eget skjønn, reparasjon av deler som er identifisert som defekte under normal bruk, vedlikehold og service, eller bytte av disse delene med nye, ekte Can-Am SSV-deler uten å ta betalt for deler og arbeid, hos en autorisert Can-Am SSV-distributør/forhandler i løpet av garantiens dekningsperiode under betingelsene beskrevet heri. BRPs ansvar er begrenset til å utføre nødvendige reparasjoner eller utskifting av deler. Eierne kan ikke kreve at Can-Am SSV-en skal tilbakekalles eller at kjøpet skal avlyses hvis han/hun mener at garantien ikke blir overholdt. Du kan ha andre juridiske rettigheter som kan variere fra land til land.

Hvis det er behov for service utenfor EØS, må eieren betale for tilleggsutgifter ifølge lokal forhold og forskrifter. Disse utgiftene kan blant annet være frakt, forsikring, skatter, lisensavgifter, importtoll og alle andre økonomiske utgifter, inkludert de som regjeringer, stater, territorier og deres respektive organer pålegger.

BRP forbeholder seg retten til å forbedre eller endre produkter fra tid til annen uten å påta seg noen forpliktelse til å endre produkter som er produsert tidligere.

8) OVERFØRING

Dersom et Produkt skifter eier under garantiens dekningsperiode, skal denne garantien overføres til den nye eieren og være gyldig for den resterende dekningsperioden, forutsatt at BRP eller en autorisert Can-Am SSV-distributør/forhandler mottar bevis på at den forrige eieren samtykker i overføring av eierskap, i tillegg til koordinatene til den nye eieren.

9) BRUKERHJELP

Hvis det skulle oppstå strid eller uoverensstemmelse i forbindelse med denne begrensede garantien, anbefaler BRP at du forsøker å løse problemet på Can-Am SSV-forhandler/distributør-stadiet. Vi anbefaler å diskutere problemet med den autoriserte Can-Am SSV-distributørens/forhandlerens verksmester eller eier.

Hvis saken fortsatt ikke er løst, kontakt BRP ved å fylle ut kundens kontaktskjema på www.brp.com eller kontakt BRP per post på én av adressene som er oppført under avsnittet *Kontakt oss* i denne håndboken.

YTTERLIGERE VILKÅR OG BETINGELSER KUN FOR FRANKRIKE

Følgende betingelser og vilkår gjelder kun for produkter solgt i Frankrike:

Selgeren skal levere varer som overholder kontrakten, og skal være ansvarlig for defekter som eksisterer ved levering. Selger skal også være ansvarlig for feil som følge av emballasje, monteringsanvisninger eller installasjonen når den er dennes ansvar i henhold til kontrakten eller hvis utført under dennes ansvar. For å være i samsvar med kontrakten må godet:

1. Være tilpasset normal bruk for lignende varer og, hvis aktuelt:
 - Samsvare med beskrivelsen gitt av selgeren og ha kvalitetene som ble presentert kjøperen via prøve eller modell;
 - Ha kvalitetene en kjøper med rette kan forvente med tanke på de offentlige erklæringene til selgeren, produsenten eller dens representant, inkludert i reklame eller merking; eller
2. Ha de egenskapene som er gjensidig avtalt mellom partene, eller være egnet for den spesifikke bruken forespeilet av kjøperen og påpekt av selgeren, og som er godtatt.

Handlingen for manglende overholdelse må utføres innen to år etter levering av varen. Selgeren er ansvarlig for garantier for skjulte defekter av de solgte varene, hvis slike skjulte defekter gjør varen uskikket til tiltenkt bruk, eller hvis de forringer dens bruk på en slik måte at kjøperen hvis han eller hun hadde vært klar over dette, ikke ville ha anskaffet varen eller ville ha gitt en lavere pris. Handlingen for slike skjulte defekter skal tas av kjøperen innen 2 år etter at defekten er oppdaget.

Denne siden er blank med
hensikt

KUNDEINFORMASJON

INFORMASJON OM DATAVERN

Bombardier Recreational Products inc., tilknyttede selskaper og datterselskaper («BRP») forplikter seg til å beskytte ditt personvern og støtter en generell policy med åpenhet om hvordan vi samler inn, bruker og utlevere personlige opplysninger om deg som del av å utviklet vår relasjon til deg. **Du finner mer informasjon under BRPs retningslinjer for personvern:**

<https://brp.com/en/privacy-policy.html> eller ved å skanne QR-koden nedenfor.

Vi har passende sikkerhetstiltak for å beskytte dine personlige opplysninger mot tap og uautorisert tilgang.

Personlige opplysninger som kan samles inn av BRP, direkte fra deg eller fra autoriserte forhandlere eller autoriserte tredjeparter, inkluderer:

- **Informasjon om kontakt, demografi og registrering** (f.eks. navn, komplett adresse, telefonnummer, e-post, kjønn, eierskapshistorikk, kommunikasjonsspråk)
- **Informasjon om kjøretøyet** (f.eks. serienummer, kjøps- og leveringsdato, enhetsbruk, kjøretøyets plassering og bevegelser)
- **Tredjepartsinformasjon** (f.eks. informasjon fra BRP-partnere, informasjon om felles markedsføringsaktiviteter, sosiale medier)
- **Teknologisk informasjon** (f.eks. IP-adresse, type enhet, operativsystem, type nettleser, nettsider du besøker, informasjonsskapsler og lignede teknologi når du bruker nettsidene til BRP eller forhandlere eller mobile applikasjoner)
- **Informasjon om kontakt med BRP** (f.eks. informasjon som samles inn når du ringer en BRP-salgsrepresentant, kjøper noe fra nettsiden til BRP, registrerer deg for BRPs e-poster, deltar i konkurranser o.l. som sponses av BRP eller deltar på begivenheter som sponses av BRP)
- **Informasjon om transaksjonen** (f.eks. informasjon som kreves for å håndtere returer, betalingsinformasjon når du kjøpte produkter eller tjenester via våre nettsider eller mobile apper og andre problemer knyttet til kjøp av BRP-produkter)

Denne informasjonen kan brukes til og behandles for følgende formål:

- Sikkerhet
- Kundestøtte for salg og ettersalg (f.eks. fullføre eller følge opp kjøpet eller vedlikehold)
- Registrering og garanti
- Kommunikasjon (f.eks. sende en BRP-tilfredshetsundersøkelse)
- Atferdsbasert reklame, profilering og stedsbaserte tjenester (f.eks. tilby tilpasset opplevelse)
- Samsvar og løsning av tvister
- Markedsføring og reklame
- Assistanse (f.eks. hjelp med leveringsproblemer, håndtere returer og andre problemer knyttet til ditt kjøp av BRP-produkter).

Vi kan også bruke personlig informasjon til å generere samlet eller statistisk informasjon som ikke lenger identifiserer deg personlig.

Dine personlige opplysninger kan utleveres til følgende: BRP, BRPs autoriserte forhandlere, distributører, tjenesteleverandører, reklame- og markedsføringspartnere og andre autoriserte tredjeparter.

Vi kan motta informasjon om deg fra forskjellige kilder, inkludert tredjepart, for eksempel BRBs forhandlernetverk og partnere som vi tilbyr felles tjenester med

eller har felles markedsføringsaktiviteter. Vi kan også motta informasjon om deg fra sosiale plattformer som Facebook og Twitter når du kommuniserer med oss på disse plattformene.

Avhengig av omstendighetene kan dine personlige opplysninger kommuniseres utenfor regionen der du bor. Dine personlige opplysninger beholdes bare så lenge som det er nødvendig for det formålet de ble innhentet for og i henhold til vår oppbevaringspolicy.

Hvis du vil bruke din rett angående personvern (f.eks. rett til tilgang, rett til korrigering), for å trekke tilbake ditt samtykke og bli fjernet fra adresselisten for markedsføringsformål tilfredshetsundersøkelse eller hvis du har generelle spørsmål om personvern, kan du ta kontakt med BRPs personvernombud på e-post **privacyofficer@brp.com** eller via vanlig post:

BRP Legal Service, 726 St-Joseph, Valcourt, Quebec, Canada, J0E 2L0.

Når BRP behandler dine personlige opplysninger, gjøres det i samsvar med retningslinjene for personvern, tilgjengelig her: <https://www.brp.com/en/privacy-policy.html> eller ved å bruke følgende QR-kode.



KONTAKT OSS

www.brp.com

Asia og Stillehavsområdet

Australia

6 Lord Street
Lakes Business Park
Botany, NSW 2019

Kina

Room 3703, Tower 2,
Grand Gateway
3 Hong Qiao Road,
Xuhui District,
Shanghai 200030

Japan

21F Shinagawa East One Tower
2-16-1 Konan, Minato-ku-ku,
Tokyo 108-0075

New Zealand

Suite 1.6, 2-8 Osborne Street,
Newmarket, Auckland 2013

Europa, Midtøsten og Afrika

Belgia

Oktrooiplein 1
9000 Gent

Tsjekkia

Stéfanikova 43a
Prague 5
150 00

Tyskland

Itterpark 11
40724 Hilden

Finland

Isoaavantie 7
PL 8040
96101 Rovaniemi

Frankrike

Arteparc Bâtiment B
Route de la côte d'Azur,
13 590 Meyreuil

Norge

Ingvald Ystgaardsvei 15
N-7484 Trondheim
Salg, marketing, ettermarked

Sverige

Spinnvägen 15
903 61 Umeå
Sweden 90821

Sveits

Avenue d'Ouchy 4-6
1006 Lausanne

Latin-Amerika

Brasil

Av. James Clerck Maxwell, 230
Campinas, Sao Paulo
CEP 13069-380

Mexico

Av. Ferrocarril 202
Parque Industrial Querétaro
Santo Rosa Jauregui, Querétaro
C.P. 76220

Nord-Amerika

Canada

3200A, rue King Ouest,
Suite 300
Sherbrooke (Québec) J1L 1C9

USA

10101 Science Drive
Sturtevant, Wisconsin
53177

ADRESSEENDRING / SKIFTE AV EIER

Hvis adressen din er endret eller du er den nye eieren av kjøretøyet, ber vi deg varsle BRP ved å enten:

- Varsle en autorisert Can-Am-forhandler.
- **Bare Nord-Amerika:** ring 1 888 272-9222.
- Send inn ett av adresseendringskortene på de følgende sidene til én av adressene til BRP som er angitt i avsnittet *Kontakt oss* denne håndboken.

I tilfelle skifte av eier, legg ved bevis på at den tidligere eieren har sagt seg enig i overføringen.

Denne informasjon er dessuten meget viktig også etter at den begrensede garantien har utløpt, fordi BRP kan kontakte eieren av kjøretøyet hvis det blir nødvendig, for eksempel hvis tilbakekalling blir nødvendig av sikkerhetsmessige årsaker. Det er eierens ansvar å varsle BRP.

STJÅLNE ENHETER: Hvis kjøretøyet ditt blir stjålet, bør du varsle BRP eller en autorisert Can-Am forhandler. Vi vil be deg om å oppgi navn, adresse, telefonnummer, kjøretøyets identifikasjonsnummer og datoen det ble stjålet.

Denne siden er
tom med hensikt

Denne siden er
tom med hensikt

Modellnr. _____

KJØRETØYETS

IDENTIFIKASJONSNUMMER (V.I.N.) _____

MOTORENS

IDENTIFIKASJONSNUMMER (E.I.N.) _____

Eier: _____

NAVN

Nr.

GATE

LEIL

STED

FYLKE

POSTNUMMER

Kjøpsdato _____

ÅR

MÅNED

DAG

Utløpsdato for garanti _____

ÅR

MÅNED

DAG

Skal fylles ut av forhandleren ved salgstidspunktet.

OMRÅDE FOR FORHANDLERSTEMPEL

⚠ ADVARSEL

FOR Å REDUSERE RISIKOEN FOR ALVORLIG PERSONSKADE ELLER DØDSFALL.

- Les brukerhåndboken og sikkerhetsetikettene.
- Se sikkerhetsvideoen.



VÆR FORBEREDT

- Fest sikkerhetsbeltene og sørg for at nett og/eller dører er ordentlig festet.
- Bruk godkjent hjelm og verneutstyr.
- Hver fører eller passasjer må kunne sitte med ryggen mot setet, føttene flatt på dørken eller på fotsøttene og hendene på rattet eller håndtak. Hold deg på innsiden av kjøretøyet.

KJØR FORSIKTIG

- Unngå tap av kontroll og velt.
- Unngå plutselige manøvrer, å skli sideveis, skrense eller bremse ned ved å skrense sidelengs eller spinne og unngå å spinne rundt på stedet.
- Unngå kraftige akselerasjon når du svinger, også når du starter etter en stopp.
- Reduser hastigheten før kjører inn i en sving.
- Planlegg for bakker, ujevnt terreng, spor og andre forandringer i friksjon og terreng.
- Unngå asfalterte overflater.
- Unngå å kjøre sikksakkkjøring opp terreng med helling (kjøring på tvers av helling).

HA NØDVENDIGE KUNNSKAPER OG OPPTRE ANSVARLIG

- Ikke tillat uforsiktig eller uvøren kjøring.
- Føreren må være minst 16 år og ha gyldig førerkort.
- Ikke beiten etter å ha brukt narkotika eller alkohol.
- Ikke tillat kjøring på offentlige veier (med mindre de er tilpasset tilgang for terrengkjøretøy) – kollisjoner med biler og lastebiler kan blir resultatet.
- Ikke overskrid kjøretøyets setekapasitet.

©TM og BRP-logoen er varemerker som tilhører Bombardier Recreational Products Inc. eller dets tilknyttede selskaper.

©2022 Bombardier Recreational Products Inc. Alle rettigheter reservert.

www.brp.com

SKI-DOO®

LYNX®

SEA-DOO®

EVINRUDE®

CAN-AM®

ROTAX®