

can-am



TRAXTER-SERIEN (KATEGORI T)

INSTRUKTIONS- BOK

Inkluderar säkerhets-, fordons- och underhållsinformation

**N
O
R
G**

⚠ VARNING

Läs denna instruktionsbok noggrant. Den innehåller viktig säkerhetsinformation.
Rekommenderad minimiålder för förare: 16 år eller äldre med giltigt förarbevis/körkort.
Körning av fordonet kräver minst traktorkörkort.
Förvara alltid denna instruktionsbok med fordonet.

⚠ VARNING

FORDONET KAN VARA FARLIGT ATT ANVÄNDA. En krock eller vältning kan snabbt inträffa om du inte iakttar nödvändig försiktighet, även under rutinmässiga manövrer som vid svängning och körning i backar eller över hinder.

Se för din egen säkerhets skull till att förstå och efterfölja alla varningar i denna instruktionsbok och på dekalerna på ditt fordon. Underlåtenhet att efterfölja dessa varningar kan leda till **SVÅRA PERSONSKADOR ELLER DÖDSFALL.**

Förvara alltid denna instruktionsbok med fordonet.

⚠ VARNING

Underlåtenhet att följa någon av säkerhetsföreskrifterna och anvisningarna i instruktionsboken, **SÄKERHETSVIDEON** och säkerhetsdekalerna på produkten kan leda till personskador, inklusive skador med dödlig utgång.

⚠ VARNING

Detta fordon kan ha högre prestanda än andra fordon som du kan ha kört tidigare. Ta dig tid att bekanta dig med ditt nya fordon.

TM Varumärken tillhörande BRP eller dess dotterbolag.

Detta är en ofullständig lista över varumärken som tillhör Bombardier Recreational Products Inc. eller dess dotterföretag:

Can-Am®

D.E.S.S.TM

DPSTTM

ROTAX®

XPS®

Alla rättigheter förbehålls. Inga delar av denna Instruktionsbok får reproduceras i någon form utan föregående skriftligt tillstånd från Bombardier Recreational Products Inc.

©Bombardier Recreational Products Inc. (BRP) 2022

Deutsch	Dieses Handbuch ist möglicherweise in Ihrer Landessprache verfügbar. Bitte wenden Sie sich an Ihren Händler oder besuchen Sie: www.operatorsguides.brp.com
English	This guide may be available in your language. Check with your dealer or go to: www.operatorsguides.brp.com
Español	Es posible que este manual esté disponible en su idioma. Consulte a su distribuidor o visite: www.operatorsguides.brp.com
Français	Ce guide peut être disponible dans votre langue. Vérifier avec votre concessionnaire ou aller à: www.operatorsguides.brp.com
Italiano	Questa guida potrebbe essere disponibile nella propria lingua. Contattare il concessionario o consultare: www.operatorsguides.brp.com
中文	本手册可能有您的语种的翻译版本。请向经销商询问，或者登录 www.operatorsguides.brp.com 查询。
日本語	このガイドは、言語によって翻訳版が用意されています。ディーラーに問い合わせるか、次のアドレスでご確認ください： www.operatorsguides.brp.com
Nederlands	Deze handleiding kan beschikbaar zijn in uw taal. Vraag het aan uw dealer of ga naar: www.operatorsguides.brp.com
Norsk	Denne boken kan finnes tilgjengelig på ditt eget språk. Kontakt din forhandler eller gå til: www.operatorsguides.brp.com
Português	Este manual pode estar disponível em seu idioma. Fale com sua concessionária ou visite o site: www.operatorsguides.brp.com
Русский	Воспользуйтесь руководством на вашем языке. Узнайте о его наличии у дилера или на странице по адресу www.operatorsguides.brp.com
Suomi	Käyttöohjekirja voi olla saatavissa omalla kielelläsi. Tarkista jälleenmyyjältä tai käy osoitteessa: www.operatorsguides.brp.com
Svenska	Denna bok kan finnas tillgänglig på ditt språk. Kontakta din återförsäljare eller gå till: www.operatorsguides.brp.com

Aktuella modeller
Traxter HD7 Traxter XU HD7
Traxter HD9 Traxter XU HD9
Traxter XU HD10

I Kanada distribueras och servas produkterna av Bombardier Recreational Products Inc. (BRP).

I USA distribueras och repareras produkterna av BRP US Inc.

I det Europeiska ekonomiska samarbetsområdet (som består av Europeiska unionens medlemsstater samt Storbritannien, Norge, Island och Liechtenstein), Oberoende staters samväld (inklusive Ukraina och Turkmenistan) samt i Turkiet, distribueras och servas produkterna av BRP European Distribution S.A. och andra dotterbolag till BRP.

I alla andra länder distribueras och servas produkterna av Bombardier Recreational Products Inc. (BRP) eller dess dotterbolag.

INNEHÅLLSFÖRTECKNING

ALLMÄN INFORMATION

ALLMÄN INFORMATION	10
Innan du kör	10
Säkerhetsmeddelanden	10
Om denna Instruktionsbok	11

SÄKERHETSINFORMATION

ALLMÄNNA VARNINGAR	14
Koloxidförgiftning	14
Bensinbrand och andra risker	14
Brännskador från heta fordonsdelar	14
Tillbehör och modifieringar	14
SÄKER ANVÄNDNING - ANSVARSOMRÅDEN	16
Europeiska gemenskapen	16
Ägare - ta ansvar	16
Förare - uppträd kompetent och ta ansvar	16
Kör försiktigt	17
Skyddssystem för förare och passagerare	18
Terrängförhållanden	18
INSPEKTION FÖRE ANVÄNDNING	20
Kontrollista före användning	20
FÖRBEREDELSE FÖR KÖRNING	24
Innan du kör	24
Kläder och utrustning	24
UNDBIK OLYCKOR	27
Undvik rullning och kollision	27
Undvik kollisioner	28
KÖRNING AV FORDONET	29
Körövningar	29
Användning i terräng	30
Allmän körteknik	30
KÖRA LAST OCH UTFÖRA ARBETSUPPGIFTER	36
Utföra arbetsuppgifter med fordonet	36
Last	36
Dragning av last	39
Dragning av släp	40
VIKTIGA DEKALER PÅ PRODUKTEN (ALLA LÄNDER UTOM KANADA/ USA)	41
Säkerhetsdekalering	41
Formgjutet säkerhetspiktogram	52

FORDONSINFORMATION

PRIMÄRA REGLAGE	54
Rätt	55
Gaspedal	55
Bromspedal	55
Växelspak	55

SEKUNDÄRA REGLAGE	57
Tändningslås och nycklar	58
Flerfunktionsspak	59
2/4-hjulsdriftväljare	60
Reglage för bakdifferentialspärr	60
Knappsats	60
Vinschreglage	61
Reglage för blinkande varningsljus	61
Utförskörningsfunktion (HDC), omkopplare	61
UTRUSTNING	63
Justerbart styre	63
Kopphållare	63
Passagerarhandtag	63
Förvaringsutrymmen	64
Verktygssats	65
Fotstöd	65
Förarsidans nät	65
Passagerarsidans nät	66
Axelskydd	66
Säkerhetsbälten	66
Förarsäte	67
Passagerarsäten	68
Tanklock	68
Vinsch	68
Lastbox	69
Lastboxens tippspärrhandtag	69
Fästkrokar	69
Baklämm	69
12 V eluttag	70
Bromshållningsmekanism	70
Sidospeglar	71
Dragkrok	71
Krokdragstång	71
Kontakt för släpvagnsljus	72
Bogseringskrokar (modeller utan vinsch)	73
Hasplåt på underredet	73
7,6" DIGITAL DISPLAY	74
Flerfunktionsdisplay	74
Varningslampor och indikatorer	75
Inställningar	76
ELEKTRONISKA STYRSYSTEM	80
ABS (låsning fria bromsar)	80
BTC (bromsmomentreglering)	80
DTC (Dragmomentstyrning)	80
Backhållarsystem (HHC, Hill Hold Control)	80
Utförskörningskontroll (HDC, Hill Descent Control)	80
BRÄNSLE	81
Bränslespecifikationer	81
Påfyllning av bränsle i fordonet	81
INKÖRNINGSPERIOD	83
Användning under inkörningsperioden	83

GRUNDPROCEDURER	84
Starta motorn	84
Användning av Växelspaken	84
Val av rätt växelläge (låg- eller högläge)	84
Stänga av motorn och parkera fordonet	85
Tips för att maximera drivremmens livslängd	85
SPECIELLA PROCEDURER	86
Motor flödad med bränsle	86
Om du misstänker att det finns vatten i CVT-transmissionen	86
Om batteriet är helt urladdat	86
Om fordonet har slagit runt	86
Om fordonet har vattendränks	87
STÄLL IN DITT FORDON	88
Riktlinjer för inställning av fjädring	88
Fjädringens fabriksinställningar	88
Fjädringsjustering	88
DPS-funktion	89
TRANSPORT AV FORDONET	90
Köra upp fordonet på släpvagnsutrustning	91
Dra upp fordonet på trailerutrustning med hjälp av en vinsch	91
Säkra fordonet för transport	92
Lasta av fordonet från släpvagnen	93
LYFTA OCH STÖDJA FORDONET	94
Fordonets front	94
Fordonets bakparti	94

UNDERHÅLL

UNDERHÅLLSSCHEMA	96
Riktlinjer för underhåll av luftfilter	96
Kraftig användning	96
Användning i djup gytja/vatten	97
Underhållsschema	97
Dokumentation av underhåll	108
UNDERHÅLLSPROCEDURER	114
MOTORNS LUFTFILTER	114
CVT-luftfilter	115
MOTOROLJA	116
Oljefilter	120
KYLARE	122
MOTORKYLVÄTSKA	122
AVGASSYSTEM	124
VÄXELLÅDA	125
FRÄMRE DIFFERENTIAL	128
Bakre slutdrev (Endast Mono-cylindermodeller)	130
CVT-KÅPA	131
Drivrem	132
Drivande och drivna remskivor	134
TÄNDSTIFT	134
Batteri	134
Säkringar och smältsäkringar	135

Belysning.....	138
Drivaxelbälg och -skydd	140
Hjullager	141
Hjul och däck.....	141
Fjädring	142
Bromsar	143
SÄKERHETSBÄLTEN	144
Störtbur.....	144
FORDONSVÅRD.....	146
Rengöring och skydd av fordonet.....	146
FÖRVARING OCH FÖRSÄSONGSSERVICE	147

TEKNISK INFORMATION

FORDONSIDENTIFIKATION	150
Fordonsidentifikationsnummer.....	150
Motorns ID-nummer (EIN)	150
Dekal om överensstämmelse.....	152
Dekal med teknisk information	153
BULLER- OCH VIBRATIONSVÅRDEN	155
EAC FÖRSÄKRAN OM ÖVERENSSTÄMMELSE	156

TEKNISKA SPECIFIKATIONER

TEKNISKA SPECIFIKATIONER	158
---------------------------------------	------------

PROBLEMLÖSNING

RIKTLINJER FÖR PROBLEMLÖSNING	170
CVT-remmen slirar	170
"-" visas på växellägesdisplayen.....	170
Motorn går inte runt.....	170
Motorn går runt men startar inte	170
Motorn saknar acceleration eller effekt	171
Motorn överhettar	172
Motorn feltänder	172
Varvtalet ökar men fordonet rör sig inte	172
Partiell eller ingen respons från gaspedalen - Check Engine-indikatorn är tänd och PPS-felmeddelandet visas.....	173
DIGITALDISPLAYMEDDELANDEN	174

GARANTI

BRP BEGRÄNSAD GARANTI FÖR USA OCH KANADA: 2023 ÅRS CA-N-AM® SSV	176
US EPA UTSLÄPPSRELATERAD GARANTI	180
Period för utsläppsrelaterad garanti	180
Komponenter som innefattas.....	181
Begränsad tillämplighet.....	181

GARANTIFÖRKLARING KONTROLL AV AVDUNSTNINGSLÄPP FÖR KALIFORNIEN	183
Dina rättigheter och skyldigheter i garantin	184
OHRV Tillverkarens garanti	184
Ägarens ansvar i enlighet med garantin	185
BRP INTERNATIONELL BEGRÄNSAD GARANTI: 2023 ÅRS CAN-AM® SSV	186
BRP:S BEGRÄNSADE GARANTI FÖR DET EUROPEISKA EKONOMISKA SAMARBETSOMRÅDET, OBEROENDE STATERS SAMVÄLDE OCH TURKIET: 2023 ÅRS CAN-AM® SSV	191

KUNDINFORMATION

INFORMATION OM DATASEKRETESS	198
KONTAKTA OSS	200
Asien och Stillahavsområdet	200
Europa, Mellanöstern och Afrika	200
Latinamerika	200
Nordamerika	200
ADRESSÄNDRING OCH ÄGARBYTE	201

Den här sidan är avsiktligt tom

ALLMÄN INFORMATION

ALLMÄN INFORMATION

Gratulerar till köpet av ditt nya Can-Am® Side by side-fordon (SSV). Det omfattas av BRP:s begränsade garanti och ett nätverk av auktoriserade Can-Am Offroad-återförsäljare som är redo att tillhandahålla delarna, tillbehören och servicen du erfordrar.

Vid leveransen informerades du om garantins täckning och undertecknade en checklista före leverans för att säkerställa att ditt nya fordon har förberetts på ett tillfredsställande sätt.

Återförsäljaren arbetar för kundens tillfredsställelse. Om du behöver mer serviceinformation, vänligen rådfråga återförsäljaren.

Innan du kör

Läs denna Instruktionsbok innan du använder fordonet för att se hur du kan minska olycksriskerna för dig och människor i närheten.

Läs även alla säkerhetsdekalerna på ditt fordon och titta på *Säkerhetsvideon* som hittas här:

<https://can-am.brp.com/off-road/safety>

Eller använd följande QR-kod.



Detta fordon är endast avsett för körning i terräng. De är främst avsedda för allmän fritidsanvändning men kan även användas för nyttoändamål.

Om varningarna i denna Instruktionsbok inte åtföljs kan det leda till SVÅRA PERSONSKADOR eller DÖDSFALL.

Säkerhetsmeddelanden

De olika typerna av säkerhetsmeddelanden, hur de ser ut och hur de används i den här boken förklaras nedan:

Symbolen för säkerhetsvarningar ⚠ indikerar risk för personskada.

⚠ VARNING

Anger en potentiell risk som kan resultera i svåra personskador eller dödsfall om den inte undviks.

⚠ OBS

Anger en risksituation som, om den inte undviks, resulterar i mindre eller svårare personskador.

OBS

Indikerar en instruktion som måste följas för att undvika allvarliga skador på fordonets komponenter eller annan egendom.

Om denna Instruktionsbok

Denna Instruktionsbok har iordningställt för att bekanta ägaren/föraren av det nya fordonet med de olika fordonsreglagen, underhållsanvisningarna och anvisningarna för säker användning. Den är oundgänglig för korrekt användning av produkten.

Förvara denna Instruktionsbok tillsammans med fordonet så att du kan titta i den för t.ex. information om underhåll, vid felsökning och om du behöver instruera andra.

Instruktionsboken finns på flera språk. Vid eventuella olikheter i texten är det den engelska versionen som gäller.

Om du vill se och/eller skriva ut ett extra exemplar av Instruktionsboken kan du besöka följande webbplats:

www.operatorsguides.brp.com

Informationen i detta dokument är korrekt vid utgivningstillfället. BRP har emellertid som policy att kontinuerligt förbättra sina produkter utan att därför åta sig skyldigheten att installera dem på tidigare tillverkade produkter. På grund av sent införda tillverkningsändringar kan vissa skillnader finnas mellan den tillverkade produkten och beskrivningen eller specifikationerna i denna bok. BRP förbehåller sig rätten att när som helst dra in eller ändra specifikationer, utförande, egenskaper, modeller eller utrustning utan att därmed påta sig några skyldigheter.

Denna Instruktionsbok ska medfölja fordonet vid återförsäljning.

Den här sidan är avsiktligt tom

SÄKERHETSINFORMATION

ALLMÄNNA VARNINGAR

Koloxidförgiftning

Alla motoravgaser innehåller koloxid, som är en giftig gas. Inandning av koloxid kan ge huvudvärk, yrsel, dåsigheit, illamående, förvirring och orsaka dödsolyckor.

Koloxid är en färg-, lukt- och smaklös gas som kan förekomma även om du inte ser eller känner lukten av motoravgaser. Dödliga koncentrationer av koloxid kan samlas på kort tid och du kan drabbas snabbt, utan möjlighet att rädda dig själv. Dödliga koncentrationer av koloxid kan också dröja kvar i timmar och dagar i slutna eller dåligt ventilerade utrymmen. Om du upplever något av symtomen på koloxidförgiftning, lämna utrymmet omedelbart, gå ut i friska luften och sök läkarvård.

Förhindra svåra eller dödliga skador på grund av koloxidförgiftning:

- Kör aldrig fordonet i dåligt ventilerade eller delvis slutna utrymmen, som till exempel ett garage, en carport eller en lada. Även om du försöker vädra ut motoravgaser med fläktar eller öppna fönster och dörrar, kan koloxid snabbt nå dödliga koncentrationer.
- Kör aldrig fordonet utomhus på ställen där motoravgaserna kan sugas in i en byggnad via öppningar som till exempel fönster och dörrar.

Bensinbrand och andra risker

Bensin är ett ytterst brandfarligt och explosionsfarligt ämne. Bensinångor kan spridas och antändas av en gnista eller eldslåga på många meters avstånd från motorn. Följ dessa anvisningar för att minska risken för brand och explosion:

- Använd enbart en godkänd bensindunk för bränsleförvaring.
- Fyll aldrig på en bensindunk i fordonets lastbox eller på fordonet - en elektrostatisk urladdning kan antända bränslet.
- Följ strikt anvisningarna i *Påfyllning av bränsle i fordonet*.
- Starta eller använd aldrig motorn om tanklocket inte är ordentligt förslutet.

Bensin är giftigt och kan orsaka personskador, till och med dödliga.

- Sug aldrig upp bensin med munnen via slang.
- Uppsök omedelbart läkarvård om bensin kommer i kontakt med dina ögon, förtärs eller bensinångor inandas.

Om du får bensin på dig, tvätta dig med tvål och vatten och byt kläder.

Brännskador från heta fordonsdelar

Vissa komponenter som bromsrotorer och avgaskomponenter blir varma vid drift. Undvik kontakt med dessa fordonsdelar, under och omedelbart efter användning, för att undvika brännskador.

Tillbehör och modifieringar

Alla ändringar eller tillägg av tillbehör godkända av BRP kan påverka fordonets manövreringsförmåga. Efter ändringar är det viktigt att ta sig tid att bekanta sig med fordonet och se hur du behöver anpassa ditt sätt att köra.

Undvik montering av utrustning som inte specifikt godkänts för fordonet av BRP och undvik modifieringar som inte är tillåtna. Dessa modifieringar och utrustning har inte testats av BRP och kan utgöra fara. De kan till exempel:

- Göra så att man förlorar kontrollen och ökar krockrisken
- Orsaka överhettning eller kortslutning vilket ökar risken för brand eller brännskador
- Påverka skyddsfunktionerna som tillhandahålls av fordonet.
- Påverka släpvagnens beteende när fordonet transporteras
- Orsaka risk för att föremål förloras på vägen vid transport.

Det kan även bli olagligt att köra ditt fordon.

Hör efter med en auktoriserad BRP-återförsäljare om lämpliga tillbehör för ditt fordon.

SÄKER ANVÄNDNING - ANSVARSOMRÅDEN

Europeiska gemenskapen

Det följande gäller endast för de europeiska länder där användning på väg är tillåten.

- Detta fordon är i första hand avsett för körning i TERRÄNG. Att köra på vägbeläggning kan allvarligt försämra fordonets manövrering och kontroll. Om du måste köra på vägbeläggning en kortare sträcka, sakta ned och undvik plötsliga styrmanövrer, hastig acceleration och inbromsning.
- Följ alltid gällande trafikföreskrifter när du kör fordonet på väg, även på grus- eller skogsväg.

Ägare - ta ansvar

Läs denna instruktionsbok och titta på *Säkerhetsvideon*. Se länken i början av instruktionsboken.

Kontrollera alltid fordonet inför varje körning för att se till att det är i körsäkert skick. Följ alltid underhållsschemat som finns i denna Instruktionsbok.

Låt aldrig någon använda ditt fordon som inte är ansvarsfull och kan använda ett fordon som detta på ett säkert sätt. Överväg att hålla nya eller unga förare under uppsikt och överväg också att ge alla som använder fordonet regler och villkor (ange t.ex. om de kan ta en passagerare, vad de får göra med fordonet, var de får köra, etc.).

Vid tillvalsutrustning med D. E. S. S.-nycklar, välj tillämplig nyckel (se *Tändningslås och nycklar*) baserat på förarens erfarenhet, fordonsanvändning och miljö.

Prata om säkerhetsinformationen med var och en som ska använda fordonet. Se till att alla förare och passagerare uppfyller kraven nedan och att de går med på att följa säkerhetsreglerna. Hjälプ förare och passagerare att bekanta sig med fordonet.

Vi rekommenderar att du låter fordonet genomgå en säkerhetsinspektion varje år. Kontakta en auktoriserad BRP-återförsäljare för mer information. Du bör låta en auktoriserad BRP-återförsäljare utföra försäsongsservice på ditt fordon, även om detta inte är något krav. Varje besök hos din auktoriserade BRP-återförsäljare innebär ett utmärkt tillfälle för återförsäljaren att kontrollera om ditt fordon omfattas av relevanta säkerhetskampanjer. Vi tillråder även att du besöker din auktoriserade BRP-återförsäljare i god tid om du får kännedom om en säkerhetsrelaterad kampanj.

Kontakta en auktoriserad BRP-återförsäljare beträffande tillgängliga tillbehör som du kan behöva.

Förare - uppträäd kompetent och ta ansvar

Läs denna instruktionsbok och titta på *SÄKERHETS-videon*. Se länken i början av instruktionsboken.

Se till att du känner dig helt hemma med reglagen på fordonet och med allmän körning.

Gå en förarkurs om en sådan finns (kontakta en auktoriserad Can-Am-återförsäljare för information om tillgängliga förarkurser) och gör övningarna i avsnittet *Körövningar*. Öva dig på att köra på en lämplig plats som är fri från faror och prova responsen för varje reglage. Kör endast i låg hastighet. För högre hastigheter krävs större erfarenhet, kunskap och lämpliga körförhållanden.

Du måste vara minst 16 år.

Du måste vara tillräckligt lång för att sitta korrekt: lutad mot ryggstödet med fastspänt säkerhetsbälte, båda händerna på ratten och samtidigt kunna trycka ned broms- och gaspedalen hela vägen med höger fot och ha vänster fot stadigt på fotstödet.

Du måste ha korrekt förarbevis/körkort enligt tillämplig lokal lag.

Kör aldrig fordonet med intag av droger eller alkohol eller om du är sjuk eller trött. Dessa tillstånd medför nedsatt omdöme och reaktionsförmåga.

Medföra passagerare

Ta bara med högst två (2) passagerare. Passagerarna måste sitta korrekt i hytten.

Passagerarna måste vara tillräckligt långa för att alltid sitta korrekt: lutade mot ryggstödet med fastspänt säkerhetsbälte, hållande i handtaget och fötterna stadigt placerade - för passageraren på höger sida, med höger fot på fotstödet och vänster fot på fordonsgolvet och för mittpassageraren, med båda fötterna stadigt placerade på golvet.

Ta aldrig med passagerare som har intagit droger eller alkohol, eller som är sjuka eller trötta. Dessa tillstånd medför nedsatt omdöme och reaktionsförmåga.

Instruera passagerarna att läsa fordonets säkerhetsdekaleringar.

Ta aldrig med passagerare om du bedömer att de inte har tillräckligt omdöme eller förmåga att koncentrera sig på terrängförhållandena och anpassa sig där efter. I synnerhet för SSV-fordon gäller att även passageraren hela tiden måste vara uppmärksam på terrängen framför sig och förbereda sig på gupp.

Kör försiktigt

- Detta fordon uppför sig annorlunda än andra fordon. En kollision eller vältning kan snabbt inträffa under plötsliga manövrer som snäva svängar, acceleration eller inbromsning och körning i backar eller över hinder, om du inte iakttar nödvändig försiktighet.
- Kör aldrig i för hög hastighet. Kör alltid i en hastighet som lämpar sig för terrängen, sikten, körförhållandena och din erfarenhet.
- Försök aldrig hoppa, slira åt sidan, få fordonet att snurra eller ägna dig åt stuntkörning.
- Gör aldrig en snabb acceleration eller inbromsning i en snäv sväng. Det kan leda till att fordonet välter och rullar runt.
- Försök aldrig sladda eller slira. Om fordonet börjar sladda eller slira kan det hjälpa att motstyra, åt samma håll som fordonet sladdar eller slirar. Kör långsamt på ytterst hala ytor, t.ex. is, och var extra försiktig så att du inte förlorar kontrollen när du sladdar.

- Kontrollera alltid att det inte finns några hinder eller människor bakom dig när du backar. Var uppmärksam på döda vinklar. När du ser att det är säkert att backa, backa långsamt.
- Överskrid aldrig den specificerade lastkapaciteten för fordonet. Lasten måste vara säkert fastgjord. Sänk hastigheten, håll större avstånd för inbromsning och följ de övriga anvisningarna i *Köra last och utföra arbetsuppgifter*.
- Kom ihåg att fordonet är tungt! Bara vikten av fordonet kan få dig att fastna under det om det välter eller rullar runt.

Skyddssystem för förare och passagerare

- Detta fordon är avsett för en (1) förare och upp till två (2) passagerare, alla med lämplig skyddsutrustning (se *Kläder och utrustning* i det här avsnittet).
- Dörrar eller sidonät måste låsas och säkerhetsbältena alltid fastsatta när fordonet rör sig.

Terrängförhållanden

- Det här fordonet är inte utformat för körning på vägunderlag med beläggning. Om det skulle bli nödvändigt att köra kortare sträckor på sådant underlag, undvik häftiga eller plötsliga styrmanövrar, accelerering och inbromsning.
- Kör alltid långsamt och var extra försiktig vid körning i okänd terräng. Var alltid uppmärksam på förändrade terrängförhållanden när du kör fordonet. Ta dig tid att lära dig hur fordonet uppför sig i olika typer av miljöer.
- Kör inte på mycket ojämnt, halt eller löst underlag förrän du har lärt dig och övat de färdigheter som fordras för att behärska fordonet på sådant underlag. Var alltid extra försiktig på dessa typer av underlag.
- Kör aldrig fordonet i backar som är för branta för fordonet eller för dig. Öva i mindre branta backar.
- Följ alltid de korrekta procedurer för körning i uppförs- och nedförslut som beskrivs i *Körning av fordonet*. Kontrollera terrängen noggrant innan du åker uppför eller nedför berg eller backar. Kör aldrig i uppförslut eller nedförslut med alltför halt eller löst underlag. Kör aldrig över bergs- eller backkrön i hög hastighet.
- Försök aldrig köra med släp i branta backar eller med sidolutning.
- Kontrollera alltid om det finns hinder innan du kör i ett nytt område. Följ alltid rätt procedurer när du kör över hinder så som beskrivs i *Körning av fordonet*.
- Kör aldrig fordonet i snabbflytande vattendrag eller i djupare vatten än det som specificeras i *Körning av fordonet*. Kom ihåg att våta bromsar kan ha mindre bromskraft. Testa bromsarna när du lämnar vattnet. Om nödvändigt, bromsa flera gånger så att friktionen torkar bromsarna.
- Parkera alltid fordonet korrekt och på det flataste terrängunderlag som går att hitta. Placera växeln i positionen PARKERING, stäng av motorn och ta ur nyckeln innan du lämnar fordonet.
- Om parkering på en sluttning inte går att undvika, rekommenderas att en stor sten eller liknande föremål placeras bakom ett hjul för att hindra det från att röra sig.
- Förutsätt aldrig att ditt fordon kan köras säkert överallt. Plötsliga förändringar i underlaget som håll, svackor, sluttningar, mjukare eller hårdare "underlag" med mera, kan få fordonet att välta eller bli instabilt. Undvik detta genom att sakta farten och alltid kontrollera terrängen framför dig. Om fordonet börjar välta eller rulla runt är det bäst att genast styra i samma riktning som

vältningen/rullningen! Försök aldrig förhindra en rullning med armar eller ben. Se till att inga kroppsdelar är utanför störtburen eller ROPS (rollover protective structure).

INSPEKTION FÖRE ANVÄNDNING

Kontrollera alltid fordonet inför varje körning för att se till att det är i körsäkert skick.

Följ alltid underhållsschemat som finns i denna l'nstruktionsbok.

VARNING

Kontrollera fordonet varje gång innan du kör, för att upptäcka eventuella problem som kan uppstå när fordonet används. Kontrollen kan hjälpa dig att upptäcka slitage och mindre skador på komponenterna innan de växer till stora problem. Åtgärda problem som du upptäcker eftersom det kan minska risken för haveri eller olyckor.

Innan fordonet används bör föraren alltid gå igenom följande kontrollista.

Se *Underhållsprocedurer* för information.

Kontrollista före användning

Att utföra innan motorn startas (tändningsnyckel AV)

Poster att inspektera	Inspektion att utföra	✓
Motorolja (V-twin-motorer)	Kontrollera motorns oljenivå.	
Kylarvätska	Kontrollera kylvätskenivån.	
Bromsvätska	Kontrollera bromsvätskenivån.	
Motorns luftfilter	Inspektera motorluftfiltret, rengör eller byt ut det om så behövs (serva oftare när du kör i dammiga miljöer).	
CVT-luftfilter	Inspektera CVT-luftfiltret (vid körning i dammig terräng).	
Värmeluftfilter (i förekommande fall)	Inspektera värmeluftfilter, byt ut om det behövs (serva oftare när du kör i dammiga miljöer).	
Bromshållnings mekanism (i förekommande fall)	Ansätt bromshållningsmekanismen och kontrollera att den fungerar korrekt.	
Kylare	Kontrollera att kylaren är ren.	
Frontgrill	Kontrollera om frontgrillen är ren.	
Avgassystem	Om så inte redan gjorts, rengör området runt avgassystemet, särskilt om fordonet under den	

Poster att inspektera	Inspektion att utföra	✓
	senaste körningen använts i sank- eller myrmark, hö eller döda löv.	
Drivaxelbälgar	Kontrollera skicket på drivaxelns bälgar och skydd.	
Däck	Kontrollera trycket i däcken och däckens skick. Se <i>däcktrycksdekalen</i> och justera enligt last.	
Hjul	Kontrollera hjulen avseende skador och onormalt glapp. Kontrollera att hjulmuttrarna är åtdragna. Se <i>Hjul och däck</i> i <i>Underhållsprocedurer</i> för momentspecifikation.	
Last och släp	<p>Lastvikt: Om du har last, överskrid inte den maximala lastkapaciteten. Se <i>Lastning av lastboxen</i>. Se till att lasten är ordentligt säkrad i den bakre lastboxen.</p> <p>Fordonslast: Se till att den totala fordonsbelastningen (inklusive förare, passagerare, last, kultryck och extra tillbehör) inte överskrider specifikationerna. Se <i>Last</i>.</p>	
Bakre lastbox	Kontrollera att lastboxen och bakluckan är säkert spärrade.	
Dragkrok	<p>Om du drar ett släp eller annan utrustning:</p> <ul style="list-style-type: none"> – Kontrollera draganordningens och dragkulans skick. – Beakta kultrycket och bogseringskapaciteten som anges på dekalen fäst på kroken eller se avsnittet <i>Tekniska specifikationer</i>. – Se till att släpet är säkert kopplat till dragkroken. 	
Chassi och fjädring	Kontrollera under fordonet för eventuellt skräp på chassi- eller fjädringskomponenter (övre och nedre armar, hjul, stötdämpare, fjädrar) och rengör dem ordentligt.	
Dörrar	Kontrollera att dörrarna inte har skador. Se till att få dörrarna utbytta om någon skada upptäcks. Stäng alla dörrar och bekräfta att de spärras säkert fast.	

Att utföra innan motorn startas (tändningsnyckel PÅ)

POSTER ATT INSPEKTERA	INSPEKTION ATT UTFÖRA	✓
Digital display	Kontrollera indikatorlampornas funktion i digital display (under de första sekunderna efter det att tändningsnyckeln vridits till PÅ).	
	Kontrollera om det finns meddelanden i mätaren.	
Belysning	Kontrollera funktion och renlighet för: <ul style="list-style-type: none"> – Strålkastare (hel- och halvljus) – Bakljus – Bromsljus. 	
Säten och säkerhetsbälten	Kontrollera att sätena är säkert spärrade.	
	Kontrollera att säkerhetsbältena inte har skador. Spänn fast säkerhetsbältena och kontrollera att de sitter säkert.	
Sidonät	Kontrollera att sidonäten inte har skador. Se till att få näten utbyta om någon skada upptäcks. Sätt fast båda sidonäten och bekräfta att de spärras säkert fast. Använd justeringsremmen för att dra till nätet efter behov.	
Gaspedal	Tryck ned gaspedalen några gånger för att kontrollera att den fungerar hinderfritt och återgår till viloläget när den släpps upp.	
Bromspedal	Tryck ned bromspedalen några gånger och kontrollera att du känner ett fast motstånd och att den återgår till viloläget när den släpps upp.	
Bränslenivå	Kontrollera bränslenivån.	
Spegel (speglar) (i förekommande fall)	Justera spegeln(speglarna) som önskas.	
Signalhorn (om sådant finns)	Kontrollera att signalhornet fungerar.	
Värmebläkt (hyttmodeller)	Kontrollera värmebläktens funktion. Kontrollera luftflödena ut ur varje galler (monterade på instrumentpanelen och på värmaren).	

Att utföra efter motorstart

POSTER ATT INSPEKTERA	INSPEKTION ATT UTFÖRA	✓
Styrning	Kontrollera att ratten fungerar obehindrat genom att helt vrida den från ändläge till ändläge.	
Tändningslås	Vrid alltid tändningsnyckeln till AV när motorn har stängts av. Starta om motorn.	
Växelspak	Kontrollera växelreglagets funktion (P, R, N, H och L).	
2/ 4-hjulsdriftväljare	Kontrollera att 2/4-hjulsdriftväljaren fungerar.	
Bromsar	Kör långsamt några meter framåt och ansätt bromsarna. Bromspedalen måste ge ett fast motstånd när den trycks ned. Pedalen ska återgå till viloläget när den släpps upp. Bromsarna måste reagera korrekt på motsvarande tryck.	
Vinsch (om sådan finns)	Kontrollera vinschens funktion.	
Motorolja (encylindriga motorer)	Kontrollera motorns oljenivå.	

FÖRBEREDELSE FÖR KÖRNING

Innan du kör

Utför en kontroll inför varje körtillfälle för att se till att fordonet är i körsäkert skick. Se *Kontroll före användning*.

Föraren och passagerare måste:

- Sitta ordentligt i sätena.
- Stäng till nät eller dörrar.
- Spänn fast säkerhetsbältet.
- Bära lämpliga kläder och lämplig utrustning. Se *Kläder och utrustning*.

Kläder och utrustning

Det är viktigt att föraren och passagerare alltid bär lämplig skyddsklädsel och utrustning, inklusive:

- Godkänd hjälm
- Ögonskydd
- Stövlar eller kängor
- Handskar
- Långärmad skjorta eller jacka
- Långbyxor.

Beroende på förhållandena kan även glasögon med imskydd behövas.

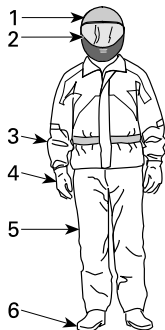

KLÄDER OCH UTRUSTNING

1. Godkänd hjälm
2. Skydd för ögon och ansikte
3. Långärmad skjorta eller jacka
4. Handskar
5. Långbyxor
6. Stövlar eller kängor (som når över vristen)

Ta hänsyn till vädret när du väljer klädsel. För maximal komfort och för att undvika frostsador på vintern, klä dig för kallast möjliga väder. Termounderställ närmast kroppen ger en god isolering.

Bär aldrig löst sittande klädesplagg som kan fastna i fordonet eller i buskar och grenar.

Hjälm och ögonskydd

Hjälmen skyddar huvudet och hjärnan mot skador. Trots fordonets störtbu'r och sidonät kan föremål hamna i hytten och träffa huvudet eller så kan huvudet träffa störtburen eller föremål utanför fordonet. Inte ens de bästa av hjälmar är någon garanti mot skador, men statistiken visar att användning av hjälm avsevärt minskar risken för hjärnskada. Använd därför alltid hjälm när du kör för att vara på den säkra sidan.

Val av hjälm

Hjälmen ska vara tillverkad så att den uppfyller gällande standard i ditt land eller region och ha god passform.

En hjälm med skydd för ansiktet är ett bättre val eftersom den även skyddar mot stötar och slag framifrån. Den kan även skydda mot skräp, grus, insekter, väder och vind, etc.

En öppen hjälm ger inte samma skydd för ansiktet och hakan. Om du bär en öppen hjälm bör du även använda ett visir och/eller skyddsglasögon. Vanliga glasögon eller solglasögon ger inte tillräckligt skydd för ögonen. De kan spricka eller flyga av och de skyddar inte ögonen mot vind eller flygande föremål.

En strumpliknande mössa, huvudskydd och ansiktsmask bör alltid tas med eller bäras vid vinterkörning.

Använd tonade visir eller ögonskydd endast på dagtid. Använd dem inte när det är mörkt eller i dålig belysning. Använd dem inte ifall de försämrar din förmåga att urskilja färger.

Annan utrustning

Skodon

Använd aldrig skodon med öppna tår. Kraftiga stövlar eller kängor som når över vristen med halkfri sula skyddar bättre och gör att du kan hålla foten stadigt mot fotstödet.

Undvik långa skosnören som kan fastna i gas- eller bromspedal.

För vinterkörning rekommenderas stövlar med gummisula och överdel i antingen nylon eller läder, samt uttagbar filtinersula.

Undvik gummistövlar. Gummistövlar riskerar att fasta bakom eller mellan pedaler, vilket försämrar funktionen hos broms- och gaspedal.

Handskar

Handskar med hela fingrar skyddar händerna mot vind, sol, hetta, kyla och flygande föremål. Handskar med rätt passform ger bättre grepp om ratten och du blir inte lika fort trött i händerna. Kraftiga, förstärkta motorcykel- eller ATV-handskar hjälper till att skydda händerna om du skulle råka ut för en olycka eller rullning. Om handskarna är för stora eller grova kan det bli svårare att hantera reglagen.

För vinterkörning bör händerna skyddas med ett par snöskoterhandskar som isolerar tillräckligt och ger fingrarna tillräcklig rörelsefrihet för manövrering av reglagen.

Jackor, byxor och ställ

Bär jacka eller långärmad skjorta och långbyxor eller ett helt ställ. ATV-skyddsklädsel av hög kvalitet gör åkturen bekvämare och kan hjälpa dig att slippa distraheras av den omgivande miljön. Vid en krock kan skyddsklädsel av hög kvalitet i kraftiga material förhindra eller minska personsador.

Vid kallt väder, se till att skydda dig mot hypotermi. Hypotermi är ett tillstånd av låg kroppstemperatur som kan ge förlorad koncentrationsförmåga, sämre reaktionsförmåga och hindra dig från att röra musklerna smidigt och exakt. I kallt väder är det mycket viktigt att ha rätt utstyr, till exempel en vindtät jacka och isolerande klädlager. Även vid mindre stark kyla kan du känna dig kall på grund av vinddraget när du kör.

Skyddsklädsel som passar för körning i kallt väder kan vara för varm när du stannar. Klä dig i flera lager så att du kan ta av dig plagg efter behov. Ett vindtätt yttre klädlager utanpå den vanliga skyddsklädseln kan hindra kalla vinddrag från att nå in under kläderna.

Regnskyddsutrustning

Om du måste köra i regnväder rekommenderas vattentäta regnkläder eller ett vattentätt ställ. På längre turer, ta med regnskyddsutrustning. En torr förare är mycket mer avslappnad och uppmärksam.

Hörselskydd

Långvarig exponering för vind och motorljud vid körning kan orsaka permanenta hörselsador. Att använda hörselskydd, t.ex. öronproppar, på rätt sätt kan hjälpa till att förhindra hörselsador. Kontrollera vilka bestämmelser som gäller innan du kör med någon form av hörselskydd.

UNDVIK OLYCKOR

Undvik rullning och kollision

SSV-fordon uppför sig annorlunda än andra fordon. SSV-fordon är konstruerade för att klara svår terräng (t.ex. deras hjulbas och spårvidd, markfrigång, hjulupp-hängning, drivsystem, däck, etc.) och de kan därför välta i situationer där fordon som främst är avsedda för vägar eller jämn terräng inte gör det.

En rullning eller annan olycka kan snabbt inträffa vid snabba manövrer som snäva svängar, kraftig acceleration eller inbromsning under en sväng eller vid körning i backar eller över hinder. Plötsliga manövrer eller aggressiv körning kan få fordonet att rulla runt eller få föraren att förlora kontrollen även på plan, öppen mark. Om fordonet rullar runt kan kroppsdelar (som armar, ben eller huvud) som är utanför hytten krossas och klämmas fast av stötburen eller ROPS eller andra delar av fordonet. Du riskerar även att skadas av stötar mot marken, hytten eller andra föremål.

Minska risken för vältnings och rullning:

- Var försiktig vid svängar.
 - Vrid inte ratten för långt eller för snabbt för hastigheten och omgivningen. Anpassa styrmanövrerna efter hastigheten och den omgivande miljön.
 - Sakta ned innan du påbörjar en sväng. Undvik kraftig inbromsning i en sväng.
 - Undvik plötslig eller kraftig accelerering vid svängar, även efter ett stopp eller i låg hastighet.
- Försök aldrig slira, sladda, hoppa, få fordonet att snurra eller bakpartiet att svänga eller ägna dig åt stuntkörning. Om fordonet börjar sladda eller slira bör du styra åt samma håll som fordonet sladdar eller slirar. Tvärbromsa aldrig, då låser sig hjulen.
- Undvik asfalterade ytor. Detta fordon är inte utformat för att köras på vägbeläggning utan riskerar då att välta och rulla runt. Om det blir nödvändigt att köra på vägbeläggning, sväng försiktigt, kör långsamt och undvik plötslig acceleration och inbromsning.

Detta fordon kan välta och rulla åt sidan eller välta framåt eller bakåt i sluttningar eller ojämn terräng.

- Undvik att köra med sidolutning (att köra längsmed en backe i stället för uppför eller nedför den). Om möjligt, kör alltid rakt uppför och nedför backar i stället för längsmed dem. Om du måste köra med sidolutning, var ytterst försiktig och undvik halt underlag, hinder och sänkor. Om du känner att fordonet håller på att välta eller slira åt sidan, försök om möjligt köra nedför.
- Undvik branta backar och följ alltid de procedurer för körning i uppförs- och nedförslut som beskrivs i denna Instruktionsbok.
- Plötsliga förändringar i underlaget som hål, svackor, sluttningar, mjukare eller hårdare underlag med mera, kan få fordonet att välta eller bli instabilt. Var uppmärksam på terrängen framför dig och sakta ned vid ojämn terräng.

Detta fordon uppför sig annorlunda när du fraktar last eller drar ett släp.

- Sänk hastigheten och följ anvisningarna i denna Instruktionsbok vid körning med last eller släp.
- Undvik kraftiga lut och svår terräng.
- Tillåt en längre stoppsträcka.

Var förberedd om fordonet skulle börja rulla runt

- Spärra sidonäten och spänna fast säkerhetsbältet för att hjälpa dig undvika att armar eller ben sticker ut.
- Ta aldrig tag i störburen eller ROPS under körning. händerna kan krossas mellan störburen eller ROPS och marken vid en eventuell rullning. Håll händerna på ratten eller i handtagen.
- Försök aldrig stoppa en rullning med armar eller ben. Om det känns som om fordonet kan välta eller rulla runt bör föraren hålla båda händerna på ratten och vänster fot stadigt mot fotstödet. Passagerarna bör hålla i handtagen med båda händerna och ha båda fötterna stadigt på golvet.

Undvik kollisioner

Detta fordon kan komma upp i höga hastigheter. I högre hastigheter ökar risken för att förlora kontrollen över fordonet, särskilt i krävande terrängförhållanden, och risken för personskador vid en kollision ökar. Kör aldrig i för hög hastighet. Kör alltid i en hastighet som lämpar sig för terrängen, sikten, körförhållandena och din erfarenhet.

Att köra fordonet på vägar eller motorvägar kan leda till kollision med andra fordon.

Respektera alltid trafiklagarna vid körning på allmän väg eller gata.

Detta fordon har inte samma skydd vid kollision som en bil: det finns t.ex. inga krockkuddar, hytten är inte helt inkapslad och designen är inte utformad med tanke på krockar med andra fordon. Det är därför extra viktigt att spänna fast säkerhetsbältena, stänga sidonäten och bära godkänd hjälm.

KÖRNING AV FORDONET

Körövningar

Innan du ger dig ut på en tur är det mycket viktigt att du bekantar dig med fordons manövrering genom att öva i en kontrollerad miljö. Om möjligt är det också väldigt bra att gå en förarkurs för att öva upp din skicklighet och öka dina kunskaper om fordonet.

Leta upp ett lämpligt område, där du kan köra och utföra övningarna nedan. Det ska vara minst 45 m x 45 m (150 ft x 150 ft) och fritt från hinder som träd och stora stenar. När du har hittat en lämplig plats där du har tillstånd att köra kan du fortsätta med följande övningar.

Svängövningar

Svängar är en av de vanligaste orsakerna till olyckor. Risken att fordonet förlorar däckgreppet eller rullar runt ökar om du svänger för snävt eller kör för fort. Sakta ned när du närmar dig en sväng.

- Öva dig först med vida högersvängar i mycket låga hastigheter. Släpp gasen innan du svänger och gasa sedan försiktigt i svängen.
- Upprepa svängövningen men håll denna gång accelerationen på samma nivå under hela svängen.
- Upprepa slutligen svängövningen medan du sakta accelererar.
- Gör även dessa svängövningar åt andra hållet.

Var uppmärksam på hur fordonet reagerar vid dessa olika övningar. Vi rekommenderar att du släpper gasen innan du börjar svänga för att göra det lättare att byta riktning. Du kommer att känna att sidokrafterna ökar med hastigheten och med styrmanövrer från din sida. Sidokrafterna bör hållas på en så låg nivå som möjligt så att de inte får fordonet att välta.

U-svängar

Öva dig i att göra U-svängar.

- Accelerera sakta och håll låg hastighet medan du försiktigt vrider ratten åt höger tills du har utfört en U-sväng.
- Upprepa U-svängen med olika styrmanövrer, alltid i mycket låg hastighet.
- Upprepa U-svängen åt andra hållet.

Tänk på att inte köra på platser med vägbeläggning, eftersom fordonet då inte uppför sig på samma sätt som i terräng, vilket kan öka risken för vältning och rullning.

Bromsövningar

Öva dig i att bromsa för att bekanta dig med bromsresponsen.

- Bromsa först i låg hastighet och öka sedan hastigheten.
- Öva dig i att bromsa medan du kör rakt fram i olika hastigheter och med olika bromskraft.
- Öva dig i att nödbromsa: optimal inbromsning får du om du kör rakt fram och bromsar kraftigt, utan att låsa hjulen.

Kom ihåg att bromssträckan beror på fordons hastighet och last och typen av underlag. Däckens och bromsarnas skick spelar också en stor roll.

Backningsövningar

Nästa steg innefattar backning.

- Placera 1 markeringskon på var sida om fordonet, bredvid bakhjulen. Kör fordonet framåt tills du kan se markeringskonerna och stanna sedan. Lägg märke till det avstånd som behövs för att du ska se hinder bakom dig.
- Lär dig hur fordonet beter sig vid backning och dess respons vid olika styrmanövrer.
- Öva alltid backning i låga hastigheter.

Övning i motornödstopp

Lär dig hur du snabbt stannar motorn i en nödsituation.

- När du kör i låg hastighet, vrid helt enkelt nyckeln till AV.

Denna övning hjälper dig att förstå hur fordonet reagerar när motorn stängs av under körning och att öva in denna manöver tills det blir rutin.

Det är också viktigt att kunna stanna och komma ur fordonet snabbt.

- Stanna fordonet.
- Lossa säkerhetsbältet och nätet för att komma ur fordonet.

Användning i terräng

Terrängkörning i sig utgör en fara. All terräng som inte har preparerats speciellt för fordon är i sig en risk, då det är omöjligt att förutsäga terrängens typ, form och lutning. Själva terrängen utgör en ständig risk och den som ger sig ut måste vara medveten om och acceptera detta.

Vid terrängkörning måste föraren alltid vara ytterst noga med att välja den säkraste vägen och hålla noggrann uppsikt över terrängen framför sig. Fordonet ska aldrig köras av någon som inte är helt förtrogen med de körinstruktioner som gäller för fordonet och inte heller köras i mycket brant eller osäker terräng.

Allmän körteknik

Allmänna råd vid körning

Aktsamhet, försiktighet, erfarenhet och goda körkunskaper är de bästa tipsen för att förebygga riskerna med körning av fordonet.

Om du är det minsta tveksam över att fordonet säkert kan ta sig fram över ett hinder eller en viss del av terrängen bör du alltid välja en annan väg.

Vid terrängkörning är det styrka och dragkraft som gäller, inte hög fart. Kör aldrig fortare än sikten och din egen förmåga att välja en säker väg medger. Kör alltid långsamt och var extra försiktig vid körning i okänd terräng. Var alltid uppmärksam på förändrade terrängförhållanden när du kör fordonet. Var speciellt försiktig på mycket grovt, halt, isigt eller löst underlag.

Kontrollera alltid terrängen framför dig för plötsliga förändringar i sluttningar eller hinder, t.ex. stenar och stubbar, som kan orsaka obalans, vältnings och rullning.

Kör aldrig fordonet om reglagen inte fungerar normalt. Kontakta en auktoriserad Can-Am Offroad-återförsäljare.

För att bibehålla lämplig kontroll rekommenderas starkt att du håller båda händerna på ratten, inom räckhåll för samtliga reglage. Detsamma gäller för fötter och fotstöd. För att minska risken för ben- och fotskador ska du ha vänster fot på fotstödet och höger fot på golvet hela tiden. Genom att inte låta några kroppsdelar sticka ut ur hytten kan du minska risken för att slå emot föremål utanför fordonet.

Se upp för och väja för grenar och andra föremål som skulle kunna komma in i passagerarutrymmet och träffa dig eller dina passagerare.

Backa

Kontrollera alltid att det inte finns hinder eller människor bakom fordonet när du backar. Var uppmärksam på döda vinklar. När du ser att det är säkert att backa, backa långsamt och undvik snäva svängar.

⚠ VARNING

Styrmanövrer vid backning ökar risken för att fordonet ska rulla runt.

OBS:

Vid backning är fordonets varvtal begränsat, vilket begränsar backningshastigheten.

⚠ VARNING

Vid backning i nedförslut kan gravitationen öka fordonshastigheten över säker backningshastighet.

Korsa vägar

Om du måste korsa en väg, se alltid till att du har full sikt åt båda hållen för kommande trafik och bestäm dig för en landningspunkt på andra sidan vägen. Kör i rak linje mot den punkten. Undvik kraftiga riktningsbyten och plötslig acceleration eftersom det ökar risken för vältnings och rullning. Kör inte på trottoarer eller cykelvägar, de är avsedda för gång- och cykeltrafikanter.

Körning på vägbeläggning

Undvik asfalterade ytor. Detta fordon är inte utformat för att köras på vägbeläggning utan riskerar då att välta och rulla runt. Om det blir nödvändigt att köra på vägbeläggning, sväng försiktigt, kör långsamt och undvik plötslig acceleration och inbromsning.

Korsa grunda vattendrag

Vatten kan utgöra en särskild risk. Om det är för djupt kan fordonet börja "flyta" och kantra. Kontrollera vattendjup och strömmar innan du försöker ta dig fram genom vatten. Vattnet bör inte vara djupare än däckens mitthöjd för att fordonet säkert ska kunna ta sig igenom. Se upp för hala ytor som klippor, gräs, stockar osv., både i och omkring vattnet. Däckgreppet kan försvinna. Försök inte köra ned i vatten i hög hastighet.

Vattnet påverkar bromsförmågan hos fordonet. Torka bromsarna genom att bromsa flera gånger när du har lämnat vattnet.

Det kan finnas leriga marker eller våtmarker nära vattendrag. Var förberedd på oväntade "hål" eller svackor. Se även upp för risker som stenblock, trädstammar och liknande som kan vara delvis täckta av vegetation.

Körning på snö och is

Varje gång fordonet kontrolleras före körning, är det viktigt att särskilt kontrollera ställen där snö och is kan skymma bakljuset, täppa igen ventilationsöppningar, blockera kylaren och fläkten eller stora reglagens funktion. Innan du börjar köra, kontrollera att styranordningen och gas- och bromspedalerna fungerar hinderfritt.

När detta fordon körs på en snötäckt körbana minskar däckgreppet generellt, vilket gör att fordonet reagerar annorlunda på förarens manövrer. På underlag med dåligt däckgrepp är styrregelagens respons inte lika snabb och exakt, stoppsträckan är längre och även accelerationen påverkas. Sänk hastigheten och undvik att "gasa" plötsligt. Det leder bara till hjulspinn och fordonet riskerar att bli överstyrt och slira. Undvik kraftiga inbromsningar. Det kan leda till att fordonet kanar iväg. Det bästa rådet är återigen att sänka hastigheten inför en manöver och på så sätt ha tillräckligt med tid och avstånd för att behålla kontrollen över fordonet.

Om du kör fordonet på ett underlag täckt av lössnö, virvlar snön upp i fartvinden efter fordonet. Snön kommer då i kontakt med och samlas eller smälter på vissa exponerade delar, bl.a. roterande delar som bromsskivor. Vatten, snö och is kan inverka på bromssystemets responstid på fordonet. Även när du inte behöver sänka hastigheten bör du bromsa ofta, för att förhindra ansamling av snö och is och för att torka bromsbelägg och bromsskivor. Testa samtidigt även däckgreppet, men endast i körsituationer med låg risk, och var uppmärksam på hur fordonet reagerar på varje manöver. Håll alltid broms- och gaspedal och golv fria från snö och is. Torka ofta bort snön från säten, ratt, strålkastare och bakljus.

Djup snö kan dölja stenar, stubbar och andra föremål och om snön är blöt kan det bli omöjligt att köra fordonet eftersom det kan köra fast eller helt förlora däckgreppet i snömodden. Kontrollera terrängen så långt framför dig det går och håll alltid utkik efter synliga tecken på eventuella hinder. I tveksamma fall, kör runt. Undvik att köra på isbelagda vattendrag, om du inte i förväg har säkerställt att isen klarar den sammanlagda vikten av fordonet, förare, passagerare och last.

Ta för vana att efter varje körning rengöra fordonet och alla rörliga komponenter (bromsar, styrsystemets delar, drivlinor, reglage, kylarfläkt, osv.) från kvarvarande snö och is. Våt snö förvandlas lätt till is när fordonet inte används och blir svårare att få bort inför nästa körning.

Körning på sand

Sand och körning på sanddyner är en annan unik upplevelse, men det finns vissa grundläggande säkerhetsföreskrifter du bör följa. Våt, djup eller fin sand kan orsaka förlust av däckgreppet och få fordonet att kana, stanna eller "köra" fast. Om detta inträffar, leta efter ett fastare underlag. Det bästa rådet är att sakta farten och vara uppmärksam på terrängen.

När du kör i sand bör du utrusta fordonet med en säkerhetsflagga av antenntyp. Detta hjälper andra förare att se din position från en annan sanddyn. Kör försiktigt om du ser en annan förares säkerhetsflagga framför dig.

Körning på grus, lösa stenar eller andra hala underlag

Att köra på lösa stenar eller grus liknar i mycket körning på is. Det inverkar på styrförmågan och kan leda till att fordonet kanar och välter, särskilt i hög hastighet. Dessutom kan bromssträckan förlängas. Tänk på att om du "gasar för snabbt" eller slirar finns det risk för att lösa stenar skjuter upp bakåt, mot eventuella förare bako'm dig. Gör aldrig detta avsiktligt.

Om du hamnar i en sladd eller slirar kan det hjälpa att vrida ratten åt samma håll som du sladdar tills du återfår kontrollen. Tvärbromsa aldrig, då låser sig hjulen.

Körning över hinder

Använd lågväxeln (L) för körning över hinder.

Var försiktig när du måste köra över "hinder" på banan eller i spåret. Hinder inkluderar stenar, nedfallna träd och svackor. Undvik dem alltid om möjligt. Tänk på att vissa hinder helt enkelt är för stora eller för farliga att ta sig över och bör undvikas. Försök aldrig köra över ett hinder som är högre än fordonets markfrigång. Mindre stenar och nedfallna träd kan gå att ta sig över på ett säkert sätt - närma dig hindret i låg hastighet och så rakt framifrån som möjligt. Justera hastigheten utan att förlora farten och undvik att gasa plötsligt. Passagerarna måste hålla ordentligt fast i handtagen och ha båda fötterna stadigt på golvet. Håll stadigt i ratten utan att sluta händerna om den och kör framåt. Tänk på att hindret kan vara halt eller glida undan medan du kör över det.

Förhållanden vid backkörning

När du kör i backar eller sluttningar finns det två viktiga saker att tänka på: var beredd på halt underlag eller variationer och hinder i terrängen och håll dig fast ordentligt inuti fordonet. Om du kör i uppförslut eller nedförslut med alltför halt eller löst underlag kan du förlora kontrollen över fordonet. Om du kör över backkrön i hög hastighet kan det hända att du inte hinner förbereda dig för terrängen på andra sidan. Undvik att parkera i en sluttning. Lägg alltid i växeln PARKERING (P) när du stannar eller parkerar, i synnerhet på sluttande underlag, så att fordonet inte rullar iväg. Om du måste parkera i en brant backe, blockera hjulen med stenar eller tegelstenar.

Uppförskörning

Använd lågväxeln (L) för uppförskörning.

På grund av konstruktionen har detta fordon ytterst bra däckgrepp även vid uppförskörning, så bra att det kan välta innan drivningen går förlorad. Exempelvis är det vanligt att stöta på terrängsituationer där backens krön har eroderats så mycket att krönet är mycket skarpt. Detta fordon är inte gjort för en sådan situation. Ta en annan väg.

Det är också bra att känna till terrängen på andra sidan av backen eller höjden. Alltför ofta finns där en skarp brant som är omöjlig att ta sig över eller nedför.

Om du känner att en sluttning är för brant för att ta sig uppför, bromsa för att få fordonet att stanna. Lägg i backväxeln (R) och backa nedför sluttningen, medan du samtidigt släpper upp bromsarna endast en aning för att hålla låg hastighet. Försök inte svänga runt. Frirulla aldrig utför en backe med växeln i neutral. Gör inga kraftiga inbromsningar eftersom det ökar risken för rullning.

Nedförskörning

Detta fordon kan köra uppför sluttningar som är brantare än vad som är säkert att ta sig nedför. Därför är det viktigt att se till att det finns en säker väg nedför en backe innan du åker uppför den.

Att sänka farten vid nedförskörning i en hal backe kan få fordonet att kana utför. Håll jämn fart och/eller accelerera något för att återfå kontrollen. Tvärbromsa aldrig, då låser sig hjulen.

Sidolutning

Om möjligt, undvik att köra med sidolutning (att köra längsmed en backe i stället för uppför eller nedför den). Om det blir nödvändigt, var ytterst försiktig. Om du kör med sidolutning i en brant backe kan fordonet välta och rulla runt. Dessutom kan halt eller löst underlag göra att fordonet okontrollerat kanar åt sidan i utförs-lut. Undvik hinder och sänkor som kan få fordonet att luta starkt, välta och rulla runt. Om du känner att fordonet håller på att välta eller slira åt sidan, försök om möjligt köra nedför.

VARNING

Var försiktig när du lastar och transporterar vätskebehållare. De kan påverka fordonets stabilitet när sidan lutar, genom att dra neråt och öka risken för kantring.

Branter

Detta fordon är inte gjort för körning över branter. Detta kommer att "förlora drivkraften" och för det mesta stanna om fram- eller bakhjulen körs ut över en brant. Om branten är skarp eller hög "störtduker" fordonet och välter.

Undvik att köra över branter. Backa och ta en annan väg.

Fritidskörning, gruppkörning och långturer

Respektera andras rättigheter och begränsningar. Kör inte på områden som är till för andra typer av terrängkörning. Detta inkluderar bl.a. snöskoterspår, ridspår, skidspår och terrängcykelbanor. Förutsätt aldrig att det inte finns någon annan i spåret/på banan. Håll alltid till höger och kör inte i sicksack längs banan. Var beredd på att stanna eller köra åt sidan om du möter en annan förare.

Gå med i en lokal fyrhjulingsklubb. De kan förse dig med kartor och råd eller tala om var det är tillåtet att köra. Om det inte finns någon klubb i din närhet, hjälp till att starta en. Att köra tillsammans med andra eller i en klubb är en trevlig, social upplevelse. Kör aldrig detta fordon med droger eller alkohol i kroppen eller om du är sjuk eller trött.

Håll dig alltid på säkert avstånd från andra förare. Din egen bedömning av hastighet, terrängförhållanden, vädret, fordonets skick och din tillit till andra förare

bedömningsförmåga hjälper dig att på bästa sätt välja ett säkert avstånd till andra. I likhet med andra motorfordon kan detta fordon inte "stanna på en femöring".

Innan du ger dig iväg, tala om för någon vart du tänker åka och när du planerar att vara tillbaka.

Beroende på hur långt du tänker köra, ta med dig ytterligare verktyg eller nödutrustning. Ta reda på var du kan tanka. Var förberedd på olika situationer som du kan tänkas möta. Det är alltid bra att ha med sig första hjälpen-utrustning.

Miljö

En av fördelarna med detta fordon är att det kan ta dig bort från inkörda vägar, långt bort från bebyggelse och samhällen. Du bör dock alltid respektera naturen och andra människors rätt att njuta av den. Kör inte i miljö känsliga marker. Kör inte över planterade träd eller buskar, hugg inte ner träd eller förstör stängsel och låt inte hjulen spinna och förstöra marken. "Var försiktig".

Det här fordonet kan skapa OHV-gnistor om smuts lagras nära avgasröret eller andra motorställen som blir heta och antänds och faller av i torrt gräs. Undvik att köra i blött gräs, genom sly eller högt gräs, där smuts kan lagras. Om du kör i sådana områden, inspektera och ta bort all smuts och rester från motorn och heta ställen. Se *Fordonsvård* för detaljer.

Att jaga vilt med fordon är olagligt på de flesta platser. Djuret kan dö av utmattning om det jagas av ett motorfordon. Om du stöter på djur när du är ute och kör, stanna och observera tyst och försiktigt. Det kan bli ett av dina bästa minnen.

Notera regeln "det du tar med dig ut, tar du med dig tillbaka". Skräpa inte ned. Gör inte upp lägereld såvida du inte har tillstånd, och aldrig på torr mark. De faror du kan skapa i ett spår eller på en bana kan skada andra eller dig själv, också längre fram i tiden.

Respektera odlad mark och betesmark. Be alltid markägaren om lov innan du kör på privat mark. Respektera grödor, djur och markgränser.

Förorenade inte vattendrag, sjöar eller älvar, och modifiera inte motor eller avgasystem och avlägsna inte någon av dess delar eftersom det påverkar fordonets utsläppsnivåer.

KÖRA LAST OCH UTFÖRA ARBETSUPPGIFTER

Utföra arbetsuppgifter med fordonet

Du kan använda fordonet till att utföra en mängd LÄTTARE arbetsuppgifter, från snöplogning till att dra ved eller last. Olika tillbehör finns att tillgå från din auktoriserade Can-Am Offroad-återförsäljare. Följ de anvisningar och varningar som medföljer tillbehöret för att undvika personskador. Respektera alltid fordonets maximala lastkapacitet. Om du överbelastar fordonet kan även komponenterna överbelastas och sluta fungera. Undvik fysisk överansträngning genom att inte lyfta eller dra tunga laster eller skjuta på fordonet för hand.

VARNING

Monterade maskiner skall sänkas till marken innan fordonet lämnas.

Last

VARNING

Se till att alla tillbehör, last och lösa föremål i fordonet är ordentligt säkrade, eller ta bort dem för att förhindra att de faller av på vägen och skapar en fara för efterföljande fordon.

All last som placeras på fordonet påverkar fordonets manövrering, vāghållning och bromssträcka. Överskrid aldrig fordonets totala lastkapacitet, vilket inkluderar förarens, passagerarnas, lastens och tillbehörens vikt samt släpkultryck.

Tänk alltid på att "lasten" kan glida eller falla av och förorsaka en olycka.

Måste använda low gear (lågväxel) om total nyttolast är större än 227 kg (500 lb).

Fordonets maximala nyttolast

680 kg (1 500 lb)

Inkluderar förare och passagerare, last, kultryck och extra tillbehör

Följande är ett exempel på en lämplig fördelning av fordonets totala last:

Exempel på lämplig last

För modeller med en lastkapacitet på 680 kg (1 500 lb), anpassa i enlighet med modellens lastkapacitet.

Förare och passagerare	Lastboxens last	Tillbehör	Dragstång svikt	Total nyttolast
226 kg (500 pund)	346 kg (762 pund)	40 kg (88 pund)	68 kg (150 pund)	680 kg (1 500 pund)

Följ dessa rekommendationer för att minska risken för att förlora lasten eller kontrollen över fordonet.

Fordonsjusteringar vid körning med last

Vid körning med tung last eller passagerare, justera fjädringen i enlighet med detta.

Vid körning med tung last i lastboxen eller vid körning med lastat släp, kör med lågväxeln (L) ilagd.

⚠ VARNING

Måste använda LOW GEAR (lågväxel) om total nyttolast är större än 226 kg (500 lb).

Lastning av lastboxen**OBS**

Vid ilastning eller urlastning, överskrid inte den maximala lastkapaciteten på baklämnen. Stäng alltid baklämnen innan du kör för att inte riskera att förlora lasten.

Placera lasten så långt ned som möjligt en- hög last kan höja fordonets' tyngdpunkt, vilket kan minska dess stabilitet. Placera lasten långt fram, i mitten av lastboxen och så jämnt fördelad som möjligt.

Gör fast lasten med hjälp av fästkrokarna inuti lastboxen. Använd endast fästkrokarna nedtill i lastboxen. Fäst inte lasten i störtburen eller någon annan del av fordonet. Om lasten inte är säkert fastgjord kan den glida och falla av och riskera att träffa förare eller passagerare eller människor i närheten. Lasten kan också flyttas under körningen och påverka fordonets manövrering.

Föremål som är högre än lastboxens väggar kan försämra sikten för föraren och förvandlas till projektiler vid en eventuell olycka. En last som sticker ut åt sidorna riskerar att fastna i buskar, grenar eller andra hinder. Se till att bromsljusen inte täcks eller skymms av lasten. Se till att ingen del av lasten skjuter ut utanför boxen och att lasten inte försämrar sikten eller kontrollen över fordonet.

Överlasta inte lastboxen.

Stäng baklämnen innan du kör.

⚠ VARNING

Kör aldrig med en öppen bakläm.

Maximal lastvikt		
Lastbox	454 kg (1 000 lb)	Jämnt fördelad och säkert fastgjord. Placerad så lågt som möjligt för att minska tyngdpunktens höjd.
Baklämm	113 kg (250 lb)	Endast vid lastning av lastboxen. Kör aldrig med en öppen bakläm.

Körning med last

Sänk hastigheten vid körning med last och sväng försiktigt. Undvik kraftiga lut och svår terräng. Håll större avstånd för inbromsning. Tung last kräver längre bromssträcka, särskilt på sluttande underlag.

Tippning av lastboxen

Lastboxen kan tippas för att underlätta urlastning. Använd spärrhandtagen som är placerade på var sida om lastboxen.

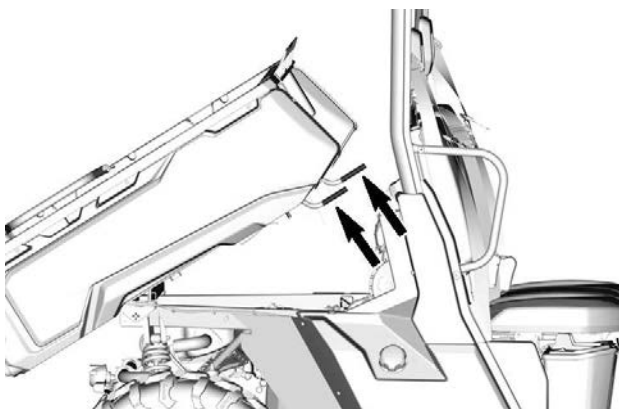

OBS

Stäng alltid av motorn innan tippning av lastboxen.

⚠ VARNING

- Kontrollera alltid att det inte finns några människor bakom lastboxen innan du tippas den.
- Lastens vikt kan inverka på lastboxens tippfunktion (tippning eller sänkning).
- Vissa tillbehör på lastboxen kan påverka beteendet vid öppning och stängning. Bibehåll alltid uppmärksamheten då detta utförs.

Var mycket försiktig vid hantering av baklämmen och lastlådan eftersom lasten kan ha flyttats under transporten.

Sänk lastlådan genom att helt enkelt skjuta den nedåt tills den sitter på plats.

VARNING

- Håll dig och andra på säkert avstånd från skarven mellan lastlådan och fordonsramen när du sänker ned lastlådan.
- Se till att lastlådan och baklämmen är ordentligt spärrade innan du kör.
- Lämna aldrig föremål mellan den lyfta lastboxen och fordonsramen för att se till att lastboxen är säkert spärrad när den är nedsänkt.

Dragning av last

OBS

För dragning av släp måste en BRP-godkänd bakre fästplåt för släp ha installerats korrekt på fordonet.

Dra aldrig en last genom att fästa den i buren eller något annat tillbehör. Det kan få fordonet att välta. Använd endast dragkroken (i förekommande fall) eller vinschen (i förekommande fall) för att dra en last.

Använd bogserkroken för att bogsera fordon som fastnat.

När du drar last med en kedja eller vajer, se till att den inte slackar innan du börjar köra och att den håller sig sträckt under körning.

När du drar last med en kedja eller vajer, var säker på att bromsa progressivt. Lastens inre kan leda till en stöt.

Vid dragning av en last, respektera den maximala dragkapaciteten. Se *Dra ett släp* nedan.

VARNING

En slackande kedja eller vajer kan gå sönder och sprätta upp.

Om du har ett annat fordon på släp, se till att någon kontrollerar det dragna fordonet. Den personen måste bromsa och styra för att behålla kontrollen över fordonet.

Innan du drar last med en vinsch, läs anvisningarna från vinschtillverkaren.

Sänk hastigheten vid dragning av last och sväng försiktigt. Undvik kraftiga lut och svår terräng. Försök aldrig köra i branta backar. Tillåt ett längre avstånd för inbromsning, särskilt på lutande ytor och när en passagerare är med. Var försiktig så att du inte sladdar eller slirar.

Dragning av släp

OBS

För dragnings av släp måste en BRP-godkänd bakre fästplåt för släp ha installerats korrekt på fordonet.

Att köra detta fordon med ett släp ökar avsevärt risken för vältning, särskilt i branta sluttningar. Om du använder ett släp måste du se till att dess fäste är kompatibelt med det som finns på fordonet. Se till att släpet är i vågrät linje med fordonet. (I vissa fall kan du behöva installera en speciell förlängning på fordonets dragningsordning.) Använd säkerhetskedjor eller vajrar för att säkert koppla släpet till fordonet.

Sänk hastigheten när du drar en kärra och sväng försiktigt. Undvik kraftiga lut och svår terräng. Försök aldrig köra i branta backar. Tillåt ett längre avstånd för inbromsning, särskilt på lutande ytor och när en passagerare är med. Var försiktig så att du inte sladdar eller slirar.

Fellastning av släp kan göra att kontrollen över fordonet förloras.

Kontrollera alltid att lasten är jämnt fördelad och säkert fastgjord på släpet. Ett jämnt balanserat släp är lättare att kontrollera.

Lägg alltid i lågväxeln (L) vid körning med släp – det ger bättre dragkraft och hjälper dessutom till att motverka den ökade belastningen på bakhjulen.

När du har stannat eller parkerat, blockera fordonets och släpets hjul så att de inte kan röra sig.

Var försiktig när du kopplar loss ett lastat släp. Släpet eller dess last kan falla på dig eller andra.

Vid körning med släp, respektera den maximala dragkapacitet som visas på dekalen på kroken.

Se till att åtminstone ett visst kultryck förekommer.

VIKTIGA DEKALER PÅ PRODUKTEN (ALLA LÄNDER UTOM KANADA/USA)

Säkerhetsdekalering

Läs och se till att du förstår alla säkerhetsdekalering på fordonet.

Dessa dekalering är fästa på fordonet för förarens, passagerarens eller åskådarens säkerhet.

Nedanstående dekalering finns på fordonet och är att betrakta som permanenta delar av fordonet. De måste alltid vara rena och synliga. Om dekalering saknas eller är skadade, måste de bytas. Säkerhetsdekaleringarna är

kostnadsfria. Kontakta en auktoriserad Can-Am Offroad-återförsäljare.

När delar som har varningar på sig byts ut, se till att beställa (utan kostnad) de gällande säkerhetsvarningarna om de inte redan är installerade på reservdelen.

OBS:

Av den händelse att det finns skillnader mellan den här Instruktionsboken och fordonet, ska säkerhetsdekaleringarna på fordonet ha företräde över dekaleringarna i den här guiden.

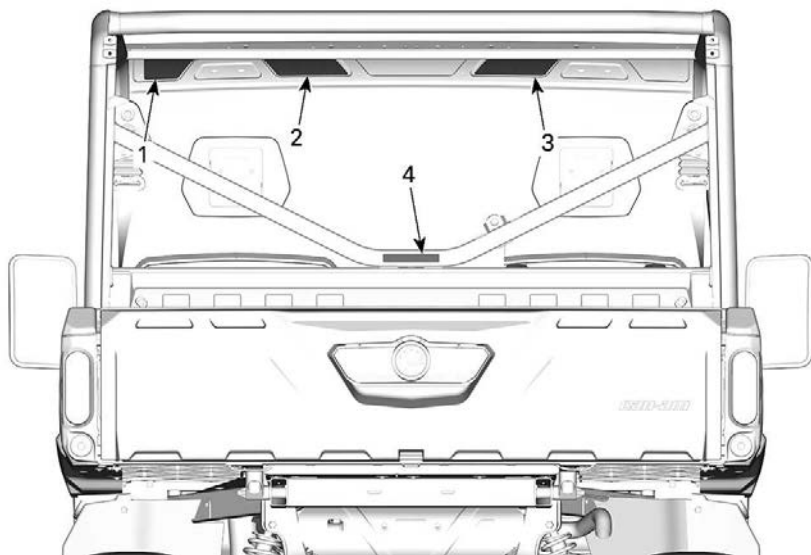

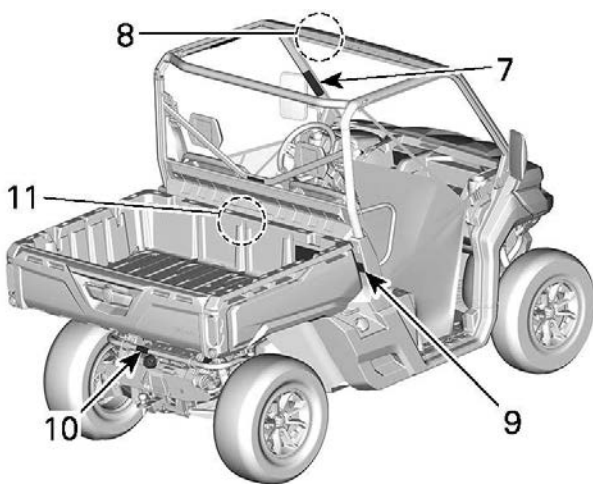
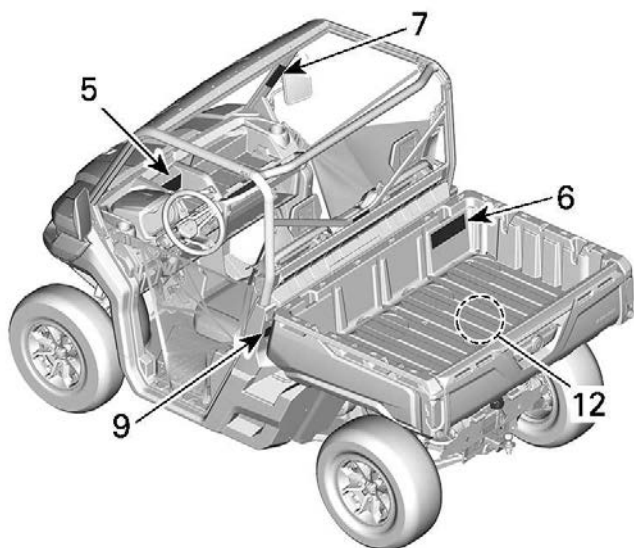

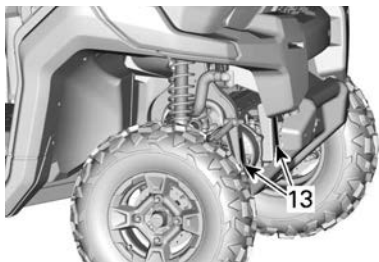

1. Allmän varning
2. Allmän driftsvarning
3. Passagerarvarning
4. Dra last med bur
5. Val 2/4-hjulsdrift
6. Däcktryck och maximal last
7. Rullning
8. Fordonstransport och släp
9. Klämrisk, lastbox
10. Dragvikt och kultryck
11. Varm kylvätska
12. Avgasrör
13. Vinschinstallation

Allmän varningsdekal

⚠ VARNING

- Kontrollera att den som kör är 16 år eller äldre, med ett giltigt körkort.
- Överskrid inte fordonets kapacitet: 3 passagerare.
- Låt inte personer köra, eller vara medpassagerare, efter intag av alkohol eller droger.
- Undvik att förlora kontrollen och voltande:
 - Undvik snabba rörelser, glidande i sidled, sladdar eller slirning, och bränn aldrig däck i cirklar.
 - Undvik snabb acceleration när du svänger, även från stoppläge.
 - Sakta ned innan du påbörjar en sväng.
 - Planera för kullar, tuff terräng, hjulspår och andra förändringar i väglag och terräng.
 - Undvik asfalterade ytor.
 - Undvik att åka i sidled på kullar (körning över sluttningar).
- Voltningar har orsakat allvarliga skador och till och med dödsfall, även på plana ytor.
- Se säkerhetsvideon genom att skanna QR-kodlänken eller besök Can-Ams webbplats före användning av fordonet.
- Vid körning belagda vägar, reducera hastigheten och sväng försiktigt.
- Se instruktionsboken för lyftpunkter och procedur.

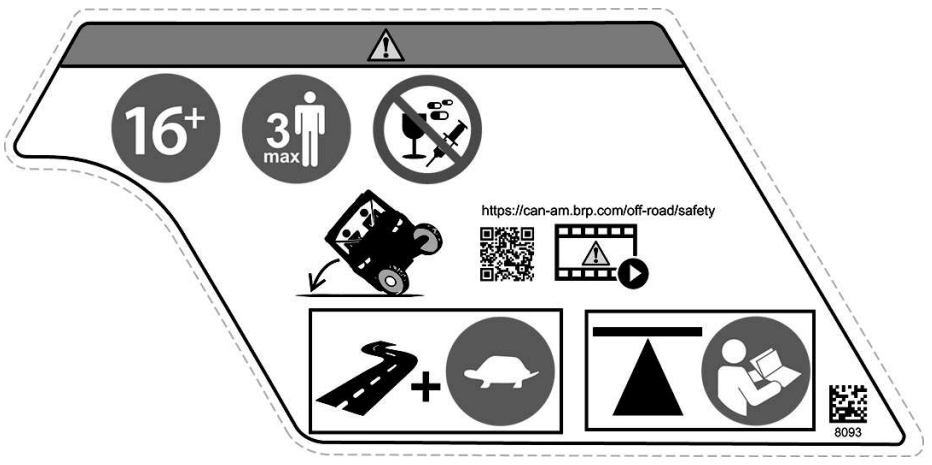

Allmän varningsdekal

 **VARNING**

- Kontrollera att den som kör är 16 år eller äldre, med ett giltigt körkort.
- Överskrid inte fordonets kapacitet: 3 passagerare.
- Låt inte personer köra, eller vara medpassagerare, efter intag av alkohol eller droger.
- Undvik att förlora kontrollen och voltande:
 - Undvik snabba rörelser, glidande i sidled, sladdar eller slirning, och bränn aldrig däck i cirklar.
 - Undvik snabb acceleration när du svänger, även från stoppläge.
 - Sakta ned innan du påbörjar en sväng.
 - Planera för kullar, tuff terräng, hjulspår och andra förändringar i väglag och terräng.
 - Undvik asfalterade ytor.
 - Undvik att åka i sidled på kullar (körning över sluttningar).
- Voltningar har orsakat allvarliga skador och till och med dödsfall, även på plana ytor.
- Tillåt inte användning på allmän väg (om inte dispens finns) – det finns risk för kollision med bilar och lastbilar.
- Se säkerhetsvideon genom att skanna QR-kodlänken eller besök Can-Ams webbplats före användning av fordonet.

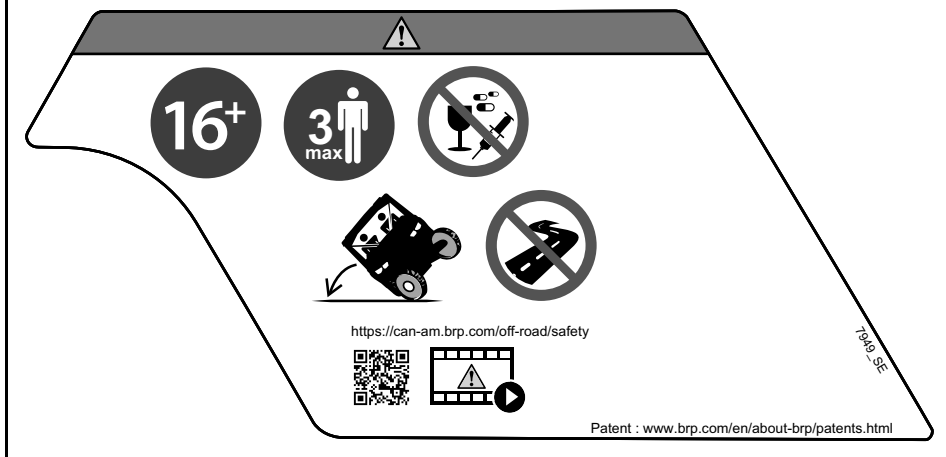

Passagerarvarningsdekal

⚠ VARNING

- Använd alltid godkänd hjälm och skyddsutrustning.
- Bär alltid öronskydd.
- Spänn fast säkerhetsbältena och se till att nät eller dörr är säkert spärrade på plats.
- Föraren och alla passagerare måste kunna sitta med ryggen mot sätet, fötterna med både tå och häl i golvet eller på fotstödet och händerna på handtagen.
- Om du tror eller känner att fordonet kan tippa eller volta, minska din risk för skada:
 - Håll ett stadigt tag om ratten eller handtagen och håll dig fast.
 - Låt aldrig någon kroppsdel sticka ut utanför fordonet oavsett anledning.
- Håll dig alltid helt inne i fordonet.
- Låt inte personer köra, eller vara medpassagerare, efter intag av alkohol eller droger.











Däcktryck och maximal last – Varningspiktogram

⚠ VARNING



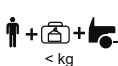
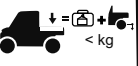





- Ta fram och läs Instruktionsboken. Felaktiga däcktryck eller överbelastning kan orsaka förlorad kontroll över fordonet som kan leda till **ALLVARLIGA PERSONSKADOR** eller **DÖD**.
- Bibehåll alltid rätt däcktryck så som visas.
- Överskrid **ALDRIG** fordonets lastkapacitet, inklusive förarens vikt, passagerare, last, tillbehör och dragstångsvikt i förekommande fall.
- Överlasta inte lastboxen.
- Placera **ALDRIG** en bensindunk i lastboxen för påfyllning. Detta kan orsaka explosion.
- Låt **ALDRIG** passagerare sitta i lastboxen eller på baklämmen.

Modeller med ABS

   	 kPa		 < kg	 < kg	
	3x	97	221	680	454
3x	165	241	771	544	
6x	152	262	794	454	

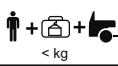
704608095_SE

Modeller utan ABS

 	 kPa		 < kg	 < kg	 
	3x	69	152	680	454

8657_SE

Rullning – Varningsdekal

⚠ VARNING

- Försök aldrig stoppa en rullning med armar eller ben.
- Håll dig aldrig i buren under turen.
- Spänn fast säkerhetsbältena och se till att nät eller dörr är säkert spärrade på plats.

Vänster sida

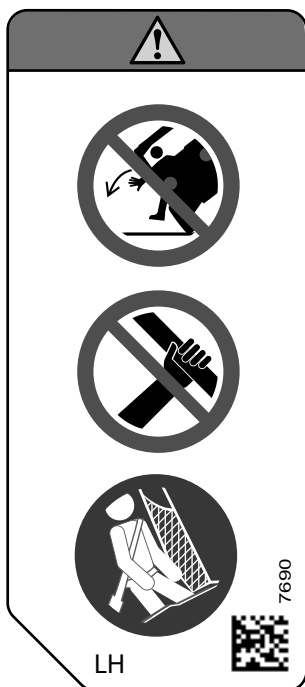

Höger sida

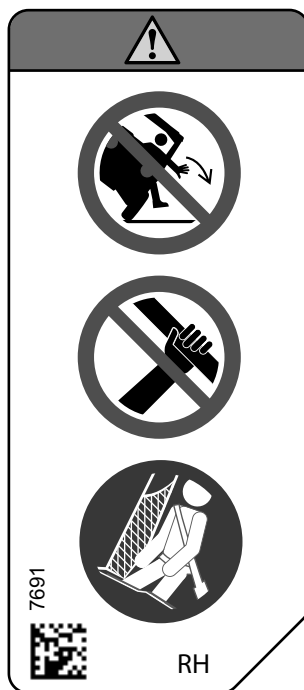





Val 2/4-hjulsdrift – Varningsdekal



⚠ VARNING

- Stanna fordonet och ansätt bromsen innan du använder växeln eller 2WD/4WD-omkopplaren.
- Om den totala vikten av åkare, last och dragstångsvikt överstiger 225 kg (500 lb), lägg i lågväxel (L).
- Sätt växelspaken i PARK (P) innan fordonet lämnas. Fordonet kan börja rulla om den inte är i läge PARK.



⚠





→

→



+

→

>226 kg

→







8893_SE



Bogsering och kultryck – Varningspiktogram

⚠ VARNING

- När du drar ett släp, lägg växelspaken i lågväxel (L).
- Reducera din hastighet och sväng gradvis.
- Undvik kraftiga lut och svår terräng.
- Tillåt en längre stoppsträcka.





+



7959

Säkerhetsinformation

49

Klämrisk lastbox - Varningsdekal



Fordonstransport och släp - Varningsdekal



Dra last med bur - Varningsdekal



Vinschinstallation - Varningsdekal

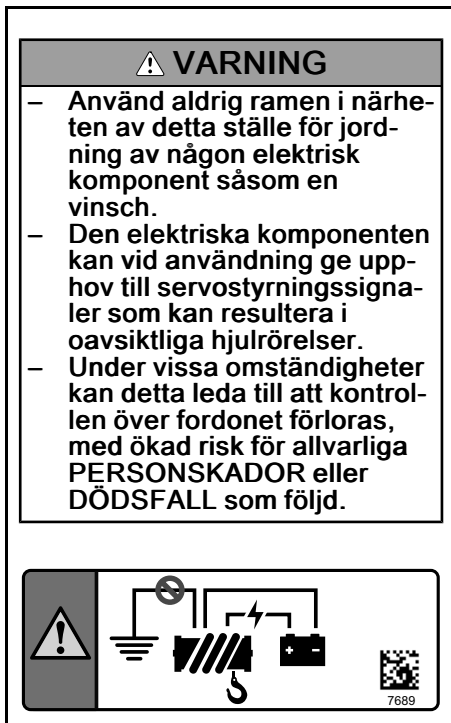

Varningsdekal – varm kylvätska



Avgas – Piktogram heta delar



Kallstart - Varningsdekal

Dekalen finns i det främre serviceutrymmet.

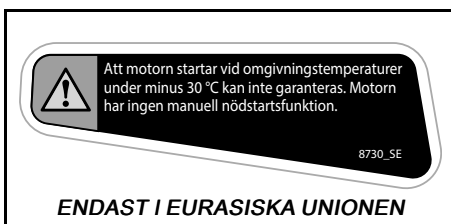

Formgjutet säkerhetspiktogram

Formgjutet baklämpiktogram

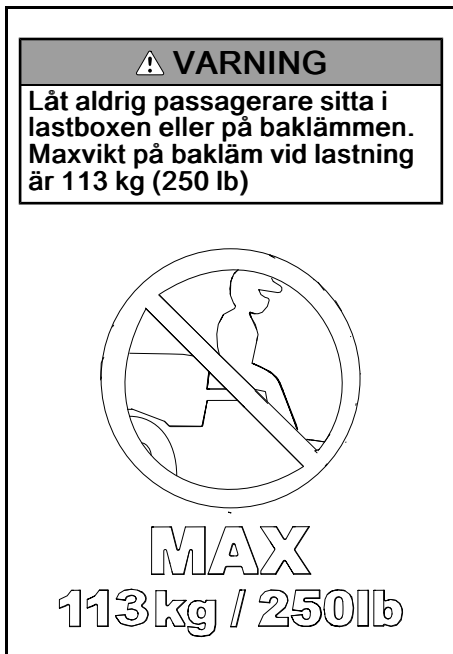

FORDONSINFORMATION

PRIMÄRA REGLAGE

Det är viktigt att känna till var alla reglage sitter och hur de fungerar. Det är också viktigt att lära sig att använda dem på ett samordnat och smidigt sätt.

OBS:

Vissa av fordonets säkerhetsdekalerna visas inte på bild. För mer information om säkerhetsdekalerna på fordonet, se *Viktiga dekalerna på produkten*.

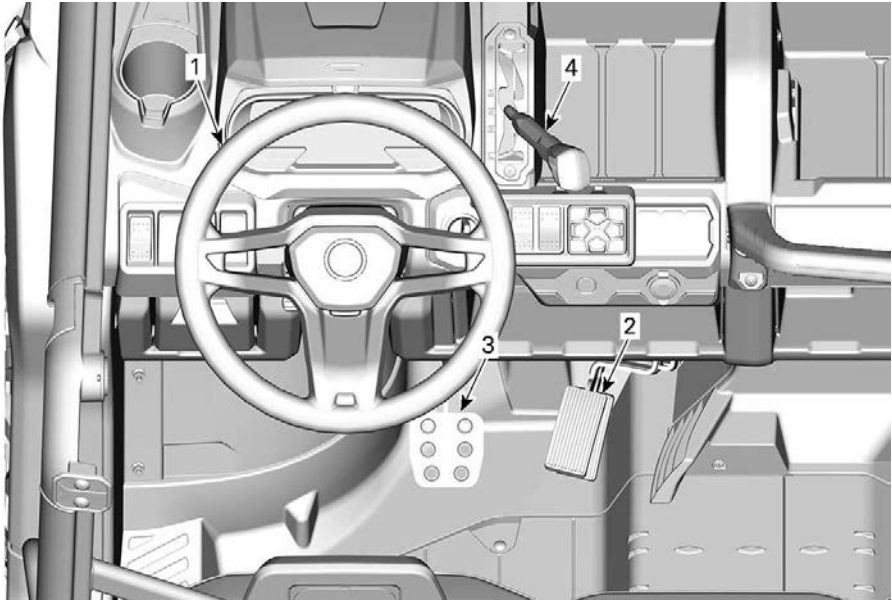

1. Ratt
2. Gaspedal
3. Bromspedal
4. Kopplingsreglage (shifter)

Ratt

Ratten sitter mitt emot förarsätet.

Med ratten styrs fordonet åt vänster eller höger.

Vrid ratten åt det håll du vill köra.

Ta tag i ratten med båda händerna, utan att böja tummarna omkring den.

⚠ OBS

Vid körning i grov terräng eller över hinder kan ratten plötsligt slitas ur förarens händer, vilket kan skada händer eller handleder om tummarna är böjda omkring ratten.

Tack vare dynamisk servostyrning (DPS) krävs mindre kraft för att vrida ratten.

Gaspedal

Gaspedalen är placerad till höger om bromspedalen.

Gaspedalen kontrollerar motorvarvtalet.

Öka eller bibehåll fordonets hastighet genom att trycka ned gaspedalen med höger fot.

Minska fordonets hastighet genom att släppa upp gaspedalen.

Gaspedalen är fjäderbelastad och ska återgå till viloläget när den släpps upp.

Bromspedal

Bromspedalen är placerad till vänster om gaspedalen.

Med bromspedalen får du fordonet att sakta ned eller stanna.

Minska fordonets hastighet eller stanna genom att trycka ned bromspedalen med höger fot.

Bromspedalen är fjäderbelastad och ska återgå till viloläget när den släpps upp.

Växelspak

Växelreglaget är placerat på den övre konsolen till höger om ratten.

Växelreglaget används för att byta växel.

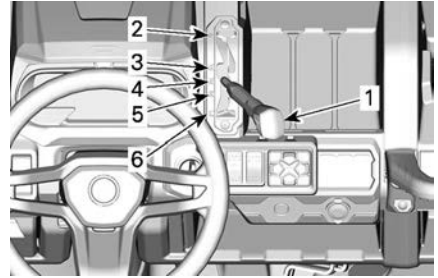

TYPBILD

1. Växelspak
2. Parkering
3. Backväxel
4. Neutral
5. Hög växel (framåt)
6. Låg växel (framåt)

Fordonet måste stannas och bromsarna ansättas innan växling.

⚠ VARNING

Denna växellåda är inte utformad för växling medan fordonet är i rörelse.

Parkering

I parkeringsläget är växellådan låst, vilket gör att fordonet inte kan förflytta sig.

⚠ VARNING

Lägg alltid i PARKERING (P) när fordonet inte används. Fordonet kan rulla iväg om växelspak inte är i läget P (PARKERING).

Back

Detta läge gör att du kan backa fordonet.

Beroende på fordonskonfigurationen kan fordonet ha en varningssignal för backning. Den aktiveras automatiskt när backväxeln läggs i.

OBS:

Vid backning är fordonets varvtal begränsat, vilket begränsar backningshastigheten.

⚠ VARNING

Vid backning i nedförslut kan gravitationen öka fordonshastigheten över säker backningshastighet.

Neutral

I neutralläget är växellådan urkopplad.

Hög växel (framåt)

Med detta läge väljs det höga hastighetsområdet för växellådan. Detta är läget för normal körhastighet. Med denna växel kan fordonet uppnå maximal hastighet.

Låg växel (framåt)

Med detta läge väljs det låga hastighetsområdet för växellådan. Det gör att fordonet kan förflytta sig långsamt framåt med maximal drivkraft.

OBS

Använd låg växel vid körning med släp, frakt av tung last, körning över hinder och backkörning.

SEKUNDÄRA REGLAGE

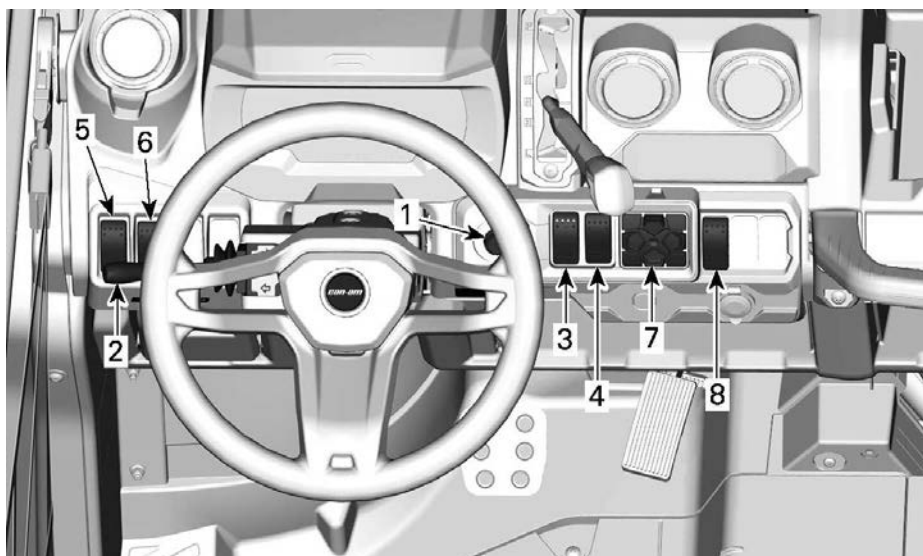

1. Tändningslås
2. Flerfunktionsspak
3. 2/4-hjulsdriftväljare
4. Bakdifferentialomkopplare
5. Reglage för varningsblinkers
6. Vinschreglage
7. Knappsats (använd med 7,6-tums digital display)
8. Utförskörningsfunktion (HDC), omkopplare

Tändningslås och nycklar

Tändningslåset är placerat på den övre konsoldelen.

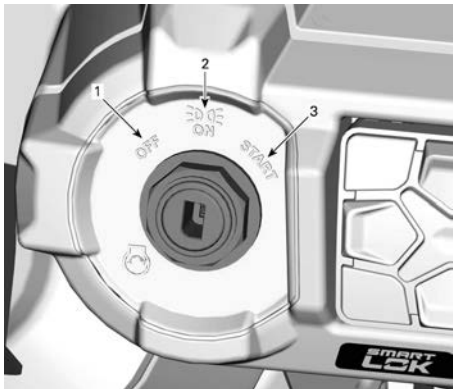

TYPBILD

1. AV
2. PÅ
3. START

AV

Nyckeln kan sättas i och tas ur endast i det här läget.

I läget AV är fordonets elsystem urkopplat.

Motorn stängs av genom att tändningsnyckeln vrids till läget AV.

PÅ

Med nyckeln i det här läget är fordonets elsystem inkopplat.

Mätaren aktiveras.

Fordonsbelysningen kopplas på.

Motorn kan startas.

START

Detta läge startar motorn.

OBS:

Om tändningsnyckeln lämnas i läget PÅ i mer än 30 minuter, måste den vridas till AV och sedan till PÅ igen för att motorn ska startas.

nycklar

Basnyckel

Fordonet levereras med 2 basnycklar.

Dessa 2 mekaniska nycklar begränsar inte hastigheten eller momentet.

D.E.S.S. nyckel (tillgänglig som tillval)

För alla D.E.S.S.-relaterade alternativ, kontakta en auktoriserad Can-Am Off-road-återförsäljare för information.

Digitalkodat stöldskyddssystem (D.E.S.S.)

Tändningsnycklarna innehåller en elektronisk krets som ger varje nyckel ett unikt elektroniskt serienummer.

D.E.S.S.-systemet avläser nyckelkoden och gör det möjligt att starta motorn med nycklar som systemet känner igen.

Fordonet kan användas med 3 olika typer av nyckelprogrammering:

- Arbete
- Normal
- Prestanda

Kontakta din återförsäljare för fullständig information.

OBS:

Ytterligare nycklar finns tillgängliga från din återförsäljare som tillbehör.

⚠ VARNING

Rullningar, vältningar, kollisioner och förlust av kontrollen över fordonet, med svåra skador eller död som följd, kan inträffa med såväl prestandanyckeln eller nyckel av basmodell. Användning av normal nyckel ersätter inte behovet av att som förare vara väl förberedd, följa reglerna och köra försiktigt.

Prestandanyckel

Prestandanyckeln ger föraren tillgång till motorns fullständiga vridmoment och fordonets topphastighet.

Det kan vara praktiskt för förare som föredrar snabbare gasrespons och miljöer där full hastighet och acceleration är lämpliga. En förare kan till exempel föredra prestandanyckeln på breda, öppna och raka spår och banor.

Normal nyckel

Den normala nyckeln begränsar fordonshastigheten till 70 km/h (43 MPH) och minskar vridmomentet med 10 %.

Arbetsnyckel

Arbetsnyckeln medger utnyttjande av 100 % av motorns maximala vridmoment men begränsar fordonshastigheten till 40 km/h (25 MPH).

⚠ VARNING

Vid brant nedförföring kan det hända att motorvarvtalsbegränsningen inte hindrar fordonet från att accelerera över denna hastighet.

Den här nyckeln kan vara praktisk för förare som föredrar mer gradvis acceleration eller i miljöer där full hastighet och acceleration inte är önskvärda. En förare kan till exempel föredra en normal nyckel i ett smalt spår med mycket kurvor.

D.E.S.S. flexibilitet

D. E. S. S.-systemet på fordonet kan programmeras av din auktoriserade Can-Am Off-road-återförsäljare så att det accepterar upp till 8 olika nycklar.

Om du har fler än ett D.E.S.S.-utrustat fordon kan vart och ett av dem programmeras av en auktoriserad Can-Am Off-road-återförsäljare för att acceptera det andra fordonets D.E.S.S.-nycklar.

Flerfunktionsspak

Hel/halvljusomkoppling

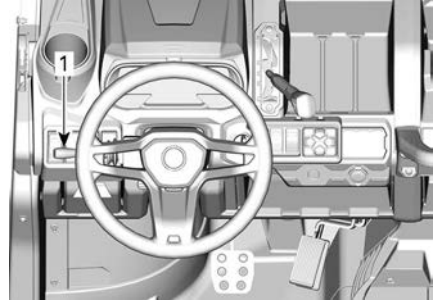

1. Flerfunktionsspak

När flerfunktionsreglaget är i mittläget är halvljuset valt.

Skjut flerfunktionsreglaget framåt för att välja helljus.

Dra flerfunktionsreglaget bakåt för att återgå till halvljus.

OBS:

Strålkastarna tänds automatiskt när tändningslåset vrids till ON (på).

Blinka med strålkastare

Dra i flerfunktionsreglaget för att blinka med strålkastarna när halvljuset är valt.

Aktivera signalhornet

För att aktivera signalhornet, tryck på änden av flerfunktionsspaken mot ratten.

Aktivera riktningvisare

Aktivera vänster riktningvisare genom att skjuta ned flerfunktionsreglaget.

Aktivera höger riktningvisare genom att skjuta flerfunktionsreglaget uppåt.

Stäng av riktningvisarna genom att placera flerfunktionsspaken i mittläget igen.

2/4-hjulsdriftväljare

Modeller utan Smart-Lok

2/4-hjulsdriftväljaren är placerad på den övre konsolen.

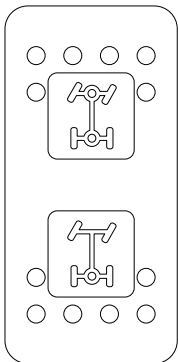

Detta reglage används för att välja 2-hjulsdrift eller 4-hjulsdriftläge då fordonet har stannat.

OBS

Fordonet måste stannas för växling mellan 2- och 4-hjulsdrift. Mekaniska skador kan uppstå om omkopplaren aktiveras eller inaktiveras under körning.

4-hjulsdriftläget kopplas i genom att väljaren skjuts uppåt.

2-hjulsdriftläget kopplas i genom att väljaren skjuts nedåt. Fordonet är då endast bakhjulsdrivet.

Reglage för bakdifferentialspärr

Bakdifferentialspärrens reglage är placerat på övre konsolen.

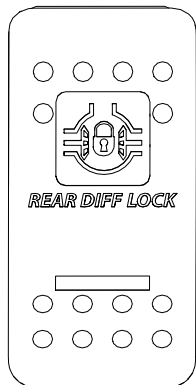

Detta reglage gör det möjligt att spärra bakhjulsdifferentialen.

OBS

Fordonet måste stannas för att aktivera eller inaktivera differentialomkopplaren. Mekaniska skador kan uppstå om omkopplaren aktiveras eller inaktiveras under körning.

Bakhjulsdifferentialen är spärrad när reglaget trycks uppåt och inte spärrad när reglaget trycks nedåt.

Knappsats

Knappsatsen används för att navigera genom olika menyer och alternativ när en 7,6-tums digital display är installerad.

Knappsatsen sitter på den övre konsolen.

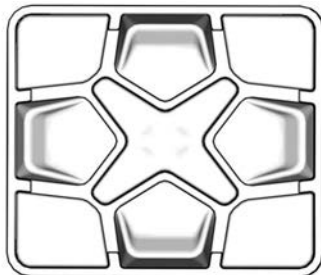

Vinschreglage

Vinschen kan styras inifrån och utanför fordonet med vinschreglaget som är beläget på den övre konsolen.

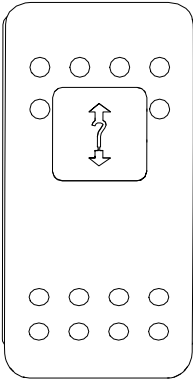

Se din *Vinschguide* som medföljer fordonet för anvisningar om hur vinschen används korrekt.

Reglage för blinkande varningsljus

Reglaget för varningsblinkers är placerat på den övre konsolen.



Denna knapp aktiverar alla riktningssviktarna samtidigt. Kan användas när fordonet står stilla för att markera att det tillfälligt hindrar trafiken.

Tryck på reglaget för blinkande varningsljus för att koppla på dem.

OBS:

Varningsblinkersen kan aktiveras även när fordonets elsystem är avstängt.

Utförskörningsfunktion (HDC), omkopplare

Utförskörningsfunktionens omkopplare är placerad på konsolen.



Funktionen för utförskörning (HDC, Hill Descent Control) ska användas för ge en följsam och kontrollerad körning vid körning utför i branta backar utan att föraren behöver trampa på bromsen.

Fordonet bibehåller en fast hastighet utan att föraren behöver göra något mer. Föraren aktiverar och inaktiverar utförskörningsfunktionen med hjälp av HDC-omkopplaren.

Du aktiverar/inaktiverar genom att hålla ner HDC-omkopplaren i minst 0,5 s (HDC ON/OFF visas på den nedre displayzonen och ikonen för drivkraftssystemet tänds).

Funktionen för utförskörning (HDC) kan aktiveras/inaktiveras oavsett färdhastighet:

- Om utförskörningsfunktionen (HDC) aktiveras vid körning i en hastighet som understiger 4 km/h ställs funktionens hastighet in på 4 km/h.
- Om utförskörningsfunktionen (HDC) aktiveras vid en hastighet på 4–30 km/h ställs funktionens målhastighet in på nuvarande hastighet.
- Om utförskörningsfunktionen (HDC) aktiveras vid en hastighet som överstiger 30 km/h går funktionen över i vänteläge (symbolen fortsätter lysa på displayen).

När sedan utförskörningsfunktionen (HDC) aktivt reglerar hastigheten blin-

kar ikonen  på displayen.

UTRUSTNING

Vissa funktioner gäller kanske inte din modell eller kan vara tillval.

Justerbart styre

Ratthöjden går att ställa in.

Justera ratten så att den är i jämnhöjd med bröstet, inte huvudet.

Justera ratthöjden:

1. Lås upp ratten genom att dra tiltspaken mot dig.
2. Flytta ratten till önskad position.
3. Släpp tiltspaken för att låsa ratten i det nya läget.

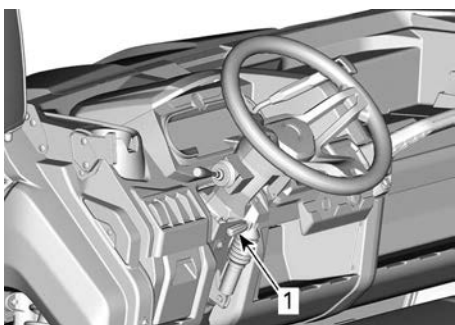

1. Tiltspak

VARNING

Justera aldrig ratthöjden under körning. Du kan förlora kontrollen.

Kopphållare

Alla utom XU-modeller

Två mugghållare är belägna på vardera sidan av instrumentbrädan nära sidonätets fästpunkter.

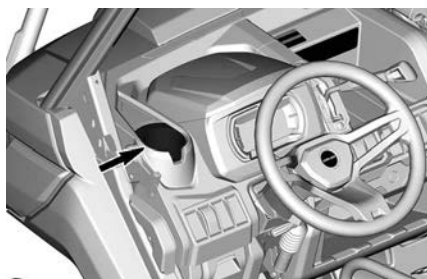

Två ytterligare mugghållare finns tillgängliga på baksidan av passagerarsätets ryggstöd.

Sänk ryggstödet för att komma åt dem.

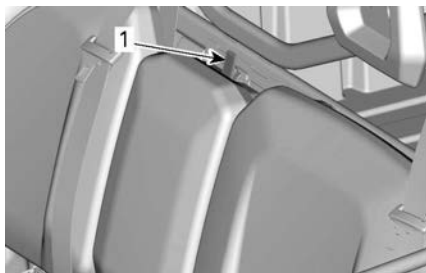

TYPBILD

1. Ryggstödetts klämlåsmekanism



TYPBILD

1. Mugghållare på mittpassagerarens ryggstöd

OBS:

Använd inte mugghållarna vid körning i svåra förhållanden.

Passagerarhandtag

Passagerarna har ett främre handtag framför sätet.

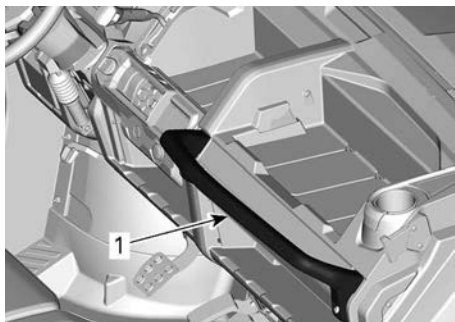

1. Passagerarhandtag

Att hålla i handtaget hjälper passageraren att hålla emot fordonets rörelse och även att hålla händer och kroppsdelar inuti hytten vid en eventuell rullning.

⚠ VARNING

Använd aldrig någon del av störburen som handtag. Händerna kan träffas av föremål utanför hytten eller krossas om fordonet skulle slå runt.

Förvaringsutrymmen

Fordonet är försett med förvaringsutrymmen för förvaring av lätta föremål.

Förarens förvaringsutrymme

Endast tillgängligt på Base-modeller

Ett litet förvaringsutrymme finns tillgängligt på förarsidan.

Dra i handtaget för att vrida upp det.

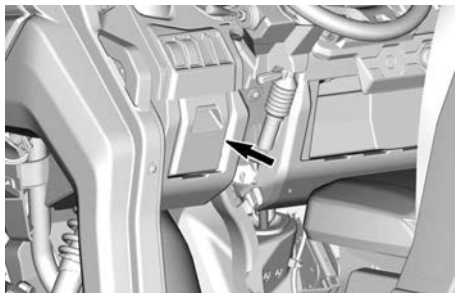

Förvaringsbox under sätet

En behändig löstagbar förvaringslåda finns tillgänglig under sätet.

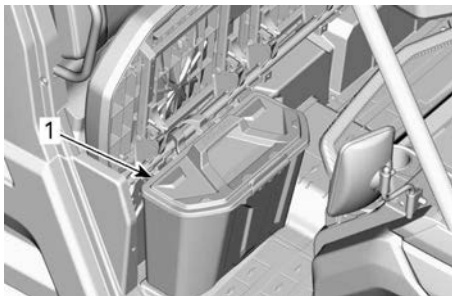

1. Förvaringslåda under sätet

För att ta bort förvaringslådan under sätet, lyft det högra passagerarsätet och ta bort förvaringslådan under sätet genom att dra den uppåt.

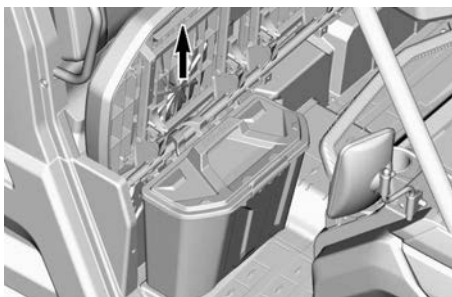

OBS:

När du sätter tillbaka förvaringslådan under sätet, se till att rikta in den korrekt med sätesrören och golvrelief så att den passar korrekt under sätet.

Öppna förvaringsutrymmen

Flera öppna förvaringsutrymmen finns tillgängliga i konsolen.

⚠ VARNING

När fordonet körs, se till att inget föremål förvarat i öppna förvaringsutrymmen skulle kunna orsaka skada om fordonet skulle slå runt.

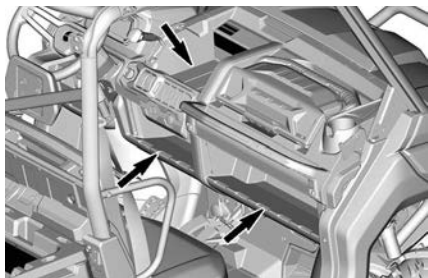

ALLA UTOM BAS

Förvaringsutrymme i mittpassagerarens ryggstöd

När mittpassagerarens ryggstöd dras ned finns ett förvaringsutrymme tillgängligt.

OBS:

Töm alltid förvaringsutrymmet innan mittpassagerarens ryggstöd ställs upp.



TYPBILD

1. Förvaringsutrymme i mittpassagerarens ryggstöd

Verkygssats

En verkygssats med basverkyg medföljer fordonet. Den finns i det främre servicecentret.

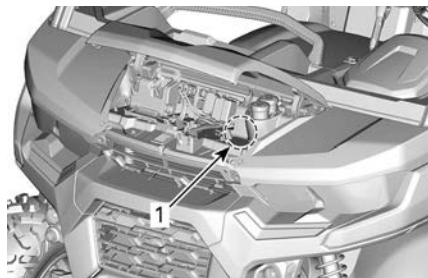

1. Verkygssats

Fotstöd

Fordonet levereras med förar- och passagerarfotstöd på höger sida som gör det möjligt att placera fötterna stadigt på fordonets golv, vilket gör det lättare att behålla korrekt kroppsställning under körning.

Fotstöden hjälper till att minska risken för ben- och fotskador.

Använd alltid lämpliga skodon. Se *Kläder och utrustning*.

Förarsidans nät

Ett sidonät finns för att göra det lättare att hålla armar, ben eller axlar inuti fordonet, vilket minskar risken för skador.

Sidonäten kan också hjälpa till att hålla buskar eller annat skräp ute ur hytten.

VARNING

Kör endast fordonet med båda sidonäten på plats och fastspända.

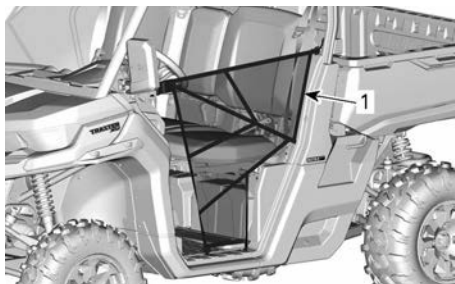

1. Förarsidans nät

Sidonät kan justeras och måste vara åtdraget så mycket som möjligt.

Justera sidonäten så här:

1. Spänn fast sidonätet med spännet.
2. Dra i de tre (3) justeringsremmarna för att dra åt.

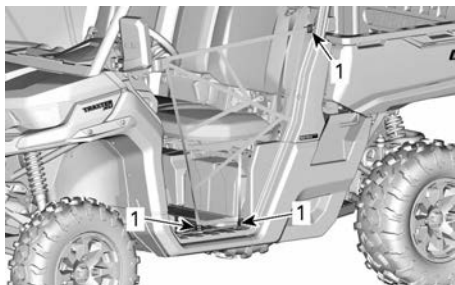

1. Justeringsplatser för sidonätet

Passagerarsidans nät

Ett sidonät finns för att göra det lättare att hålla armar, ben eller axlar inuti fordonet, vilket minskar risken för skador.

Sidonäten kan också hjälpa till att hålla buskar eller annat skräp ute ur hytten.

⚠ VARNING

Kör endast fordonet med båda sidonäten på plats och fastspända.

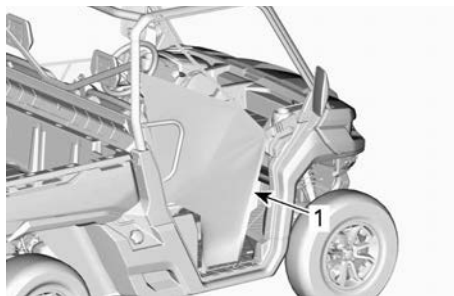

1. Passagerarsidans nät

Sidonät kan justeras och måste vara åtdraget så mycket som möjligt.

Justera sidonäten så här:

1. Spänn fast sidonätet med spännet.
2. Dra i de tre (3) justeringsremmarna för att dra åt.

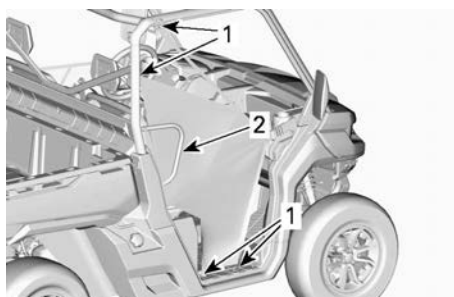

1. Justeringsplatser för sidonätet
2. Axelskydd

Axelskydd

Fordonet är utrustat med ett axelskydd på passagerarsidan som hjälper till att hålla fast hela kroppen för passageraren inuti fordonet.

Säkerhetsbälten

Fordonet är utrustat med 3-punktssäkerhetsbälten som hjälper till att skydda förare och passagerare vid en kollision, vältning eller rullning. Säkerhetsbältena kan hjälpa åkande att stanna kvar i passagerarutrymmet.

⚠ VARNING

Se till att alltid ha säkerhetsbältena ordentligt fastspända. Säkerhetsbälten minskar risken för skador vid en kollision och hjälper till att hålla kvar alla kroppsdelar inuti hytten vid rullning eller andra olyckor.

Om förarrens säkerhetsbälte inte är fastspänt när:

- Tändningen är PÅ
 - Indikatorlampan för säkerhetsbälte tänds.
 - Flerfunktionsmätaren visar meddelandet: SEAT BELT.
- Motorn har startats och växelreglaget flyttas från läget PARKERING, fordonshastigheten begränsas till maximalt ca 20 km/h (12 MPH) på plan mark.

⚠ VARNING

Fordonet kan nå högre eller lägre hastighet beroende på lutningen.

⚠ VARNING

Det finns ingen indikatorlampa eller meddelande för passagerarnas säkerhetsbälte. Föraren ansvarar för passagerarens säkerhet och ska se till att passagerarens säkerhetsbälte är fastspänt.

Spänna fast och justera säkerhetsbältet

Säkerhetsbältet är utrustat med en låsfläk som låser höftbältet när bandet spänns.



TYPBILD

1. Låsspärr

Koppla ihop säkerhetsbältets båda delar och dra sedan åt bältet, för att se till att det är säkert fastspänt.

Dra åt säkerhetsbältet ordentligt mot kroppen genom att dra axelbältet uppåt.



TYPBILD

⚠ VARNING

Ha alltid säkerhetsbältet fastspänt på rätt sätt. Se till att det förblir säkert fastspänt och åtdraget mot kroppen. Kontrollera att det inte är vridet eller trasigt.

För att lossa på bältet trycker du på den röda knappen på bälteshållaren.

Förarsäte

På vissa modeller kan förarsätet justeras framåt och bakåt.

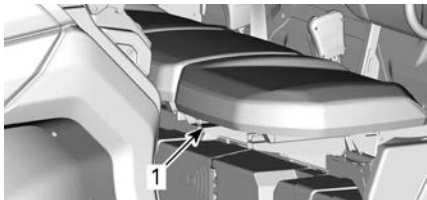

TYPBILD

1. Justeringsspak

För inställning av sätet, flytta sätes-spaken för att låsa upp sätet. Släpp spaken för att låsa sätet i önskad position.

⚠ VARNING

Ställ aldrig in sätet under körning.

Passagerarsäten

Passagerarsätena är inte justerbara.

Mittpassagerarsätets ryggstöd kan lutas framåt för tillgång till mugghållarna genom att lossa spärren belägen ovanpå ryggstödet.

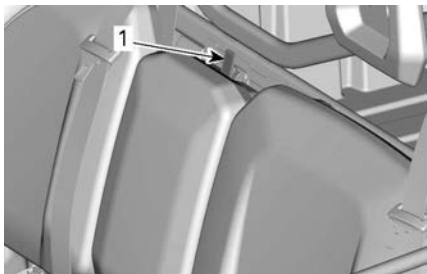

TYPBILD

1. Ryggstödet klämlåsmekanism

På vissa modeller kan sätena lyftas för att kunna komma åt ett löstagbart förvaringsutrymme under sätet.

För att lyfta sätet, dra i sätets främre del för att haka loss det och lyft tills det "klickar fast" i det övre läget.

Tanklock

Tanklocket är placerat på höger sida av spärhandtaget för fordonets lastlåda.

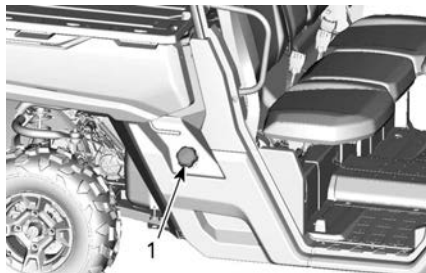

TYPBILD

1. Tanklock

Information om tankning och bränslekrav finns i avsnittet *Bränsle*.

Vinsch

⚠ VARNING

För att undvika allvarlig skada eller dödsfall eller betydande komponentsskador.

- Använd aldrig vinschvajern/-linan för att hålla kvar ett fordon under körning med släp.
- Kör aldrig med vinschvajern/-linan fäst till en last eller ett annat fordon.
- Använd endast vinschen för att hjälpa ett fordon som sitter fast (snö, lera osv.).
- Se alltid vinschtillverkarens instruktioner innan du drar laster.

Se din vinsch-guide som medföljer fordonet för anvisningar om hur vinschen används korrekt.

Vinschen kan aktiveras inifrån

fordonet med hjälp av vinschreglaget på den övre konsolen.

OBS

Att använda vinschen intensivt under en längre tid kan leda till att batteriet laddas ur.

Intensiv användning av vinschen kan göra att de inbyggda kretsbrytarna tillfälligt stänger AV. Vänta i så fall en stund och fortsätt sedan använda vinschen. brytarna kopplas automatiskt PÅ när de har svalnat.

Följande tips kommer att hjälpa till att minska risken för att ladda ur batteriet:

- Linda alltid av manuellt: Lås upp kabeln med hjälp av handtaget och dra sedan i krokremmen för att linda av.
- Låt fordonet vara igång medan vinschen används. Stoppa inte fordonet omedelbart efter användning av vinschen för att låta batteriet laddas upp.
- Det rekommenderas också, när vinschen används under mer än 30 sekunder, att öka motorns RPM i intervallet av 3 000 RPM för att öka laddningsströmmen till batteriet.

⚠ VARNING

Se till att fordonet är i NEUTRAL (N) innan motorvarvtalet ökas.

Lastbox

Fordonet är försett med en tippar lastlåda. Lastboxen kan användas för att frakta olika typer av last.

⚠ VARNING

Minska risken för att förlora lasten eller kontrollen över fordonet genom att alltid använda lastboxen enligt anvisningarna i *Last* i avsnittet *Säkerhetsinformation*.

Lastlådans separationer

Lastlådan kan enkelt separeras i mindre förvaringsutrymmen för att förhindra att laster blandas.

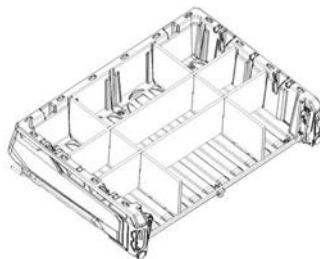

EXEMPEL PÅ SEPARATIONER AV LASTLÅDAN

Lastboxens tippspärrehandtag

Lastboxens spärrmekanism kan aktiveras från vardera sidan av fordonet med hjälp av ett spärrhandtag.

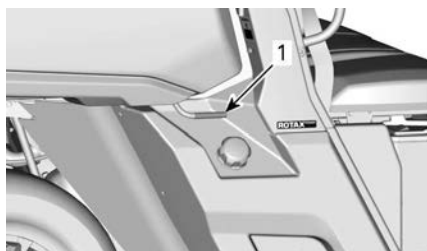

1. Lastboxens spärrhandtag

Fästkrokar

Som fästpunkter för att säkra last inuti lastlådan finns det 4 fästkrokar inuti lastutrymmet.

OBS

Lyft aldrig fordonet med hjälp av fästkrokarna.

Baklämm

Lastlådan kan stängas med en baklämm.

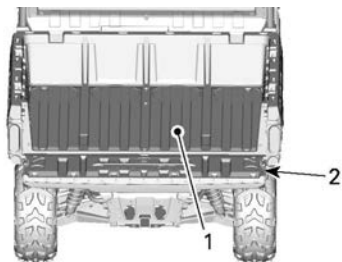

1. Lastbox
2. Bakläm

OBS

Överskrid inte vikten 113 kg(250 lb) på baklämman under lastning eller lossning. Stäng alltid baklämman innan du kör för att inte riskera att förlora lasten.

Borttagning av baklämman

Öppna baklämman och ta bort fästkablarna.

Positionera baklämman så att den kan tas bort från ledpunkterna.



1. Ledpunkt för baklämman

12 V eluttag

Smidigt för en handhållen ficklampa eller annan portabel utrustning.

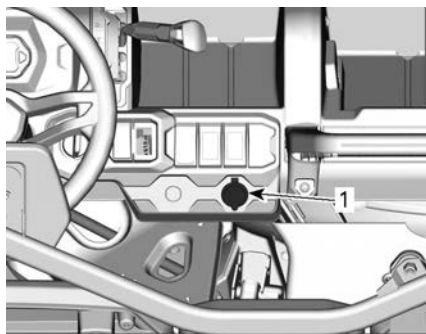

ALLA MODELLER

1. 12 V-strömuttag

Ta bort skyddslocket för att använda. Återinstallera alltid efter användning, för att skydda mot väderlek.

Bromshållningsmekanism

Bromshållningsmekanismens spak sitter på vänster sida om ratten ovanför bromspedalen.

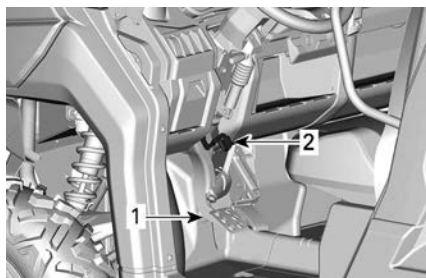

TYPBILD

1. Bromspedal
2. Spak för bromshållningsmekanism

Bromshållningsmekanismens funktion är att ansätta bromsarna på alla hjul medan växelspaken är i läge Parkering.

Aktivera bromshållningsmekanismen som följer:

1. Stanna fordonet,
2. Ansätt bromsarna kontinuerligt,
3. Ställ växelspaken i läge **Parkering**,

4. Håll kvar bromsarna och lyft spaken mot ratten,
5. Ta bort foten från bromspedalen. Pedalen bör stanna kvar i lågt läge.

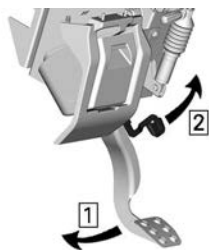

Steg 1. Ansätt bromspedalen kontinuerligt
Steg 2. Lyft spaken

OBS:

Bromshållningsmekanismen kan ställas i flera lägen.

⚠ VARNING

Se till att fordonet står stadigt på plats när bromshållningsmekanismen är aktiverad. Ställ ALLTID växelspaken i läge PARK (Parkering) när du använder bromshållningsmekanismen.

För att släppa upp bromshållningsmekanismen, ansätt bromspedalen, lägg i en växel och släpp upp bromspedalen. När den släpps upp ska den gå tillbaka till viloläget.

Växelspaken ska ställas i läge Parkering för att bromshållningsmekanismen ska kunna användas på ett säkert sätt. Vi rekommenderar inte att endast använda bromshållningsmekanismen.

⚠ VARNING

Kontrollera att bromshållningsmekanismen är urkopplad innan du kör fordonet. Om du kör med bromshållningsmekanismen INKOPPLAD kan det skada bromssystemet och orsaka förlust av bromsverkan och/eller brand.

Sidospeglar

Detta fordon är utrustat med sidospeglar.

Speglarna kan justeras efter förarens önskemål.

⚠ VARNING

Justera aldrig speglarna under körning. Du kan förlora kontrollen över båten.

Dragkrok

Fordonet är utrustat med ett 50,8 x 50,8 mm (2 x 2 tum) dragkroksfäste av standardtyp.

Se *Köra last och utföra arbetsuppgifter* för korrekt användning av krokfästet.

⚠ VARNING

Minska risken för att förlora lasten eller kontrollen över fordonet genom att alltid respektera den maximala dragkapaciteten.

Krokdragstång

Krokdragstång med en kula på 50 mm installerad.

Se rekommendationerna i *Tekniska specifikationer* för körning med last och släp.

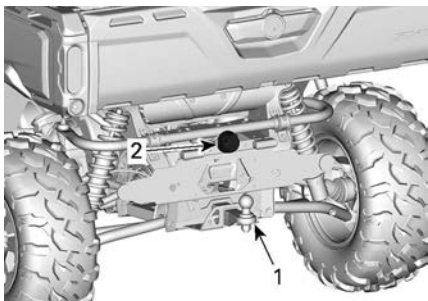

1. Dragkrok
2. Släpvagnskontakt

⚠ VARNING

Se till att installera en kula av korrekt storlek som matchar den utrustning som fordonet ska dra.

OBS:

Följ släptillverkarens anvisningar för korrekt kopplingsförfarande.

Montera krokdragstången

Sätt in dragstången i mottagarkroken.

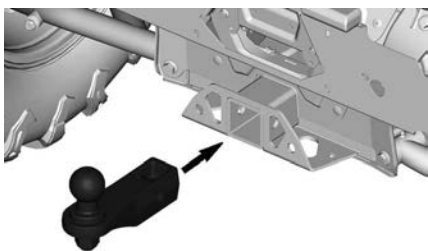

TYPBILD

Sätt in stiftet genom dragstången och mottagarkroken.

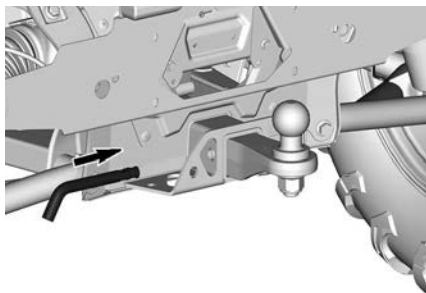

TYPBILD

Säkra stiftet genom att vika låset.

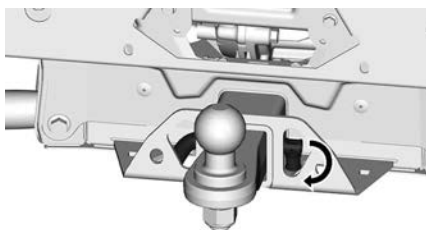

TYPBILD

⚠ VARNING

Se till att dragstången är korrekt säkrad.

Kontakt för släpvagnsljus

Kontakten skall användas om släpet är utrustat med ljus.

Se dekalen placerad vid dragkroken för anvisningar om körning med släp.

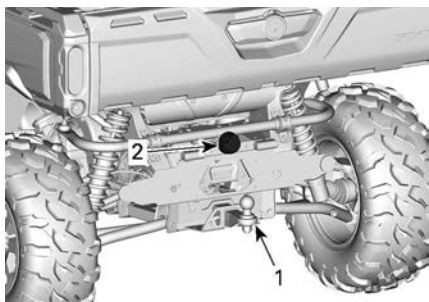

1. Dragkrok
2. Släpvagnskontakt

Bogseringskrokar (modeller utan vinsch)

Praktisk krok som kan användas för bärgning av ett fordon som fastnat.

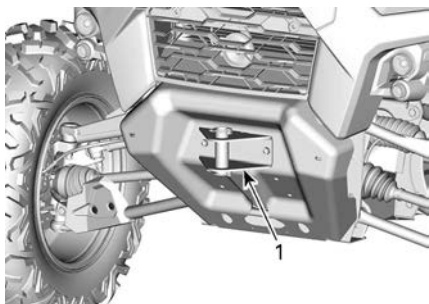

1. Främre bogserkrok

Hasplåt på underredet

Hasplåtar ger väsentligt skydd.

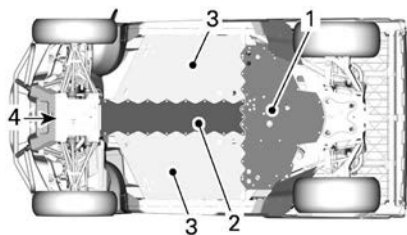

1. Bakre hasplåt (alla modeller)
2. Central hasplåt (alla modeller)
3. Sidohasplåt (XU-modeller)
4. Främre hasplåt (alla modeller)

7,6" DIGITAL DISPLAY

Flerfunktionsdisplay

Nedre display

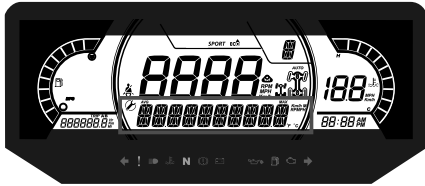

Kan visa följande:

- RPM
- Hastighetsstatistik
- Motortemperatur
- Batterispänning
- Inställningar
- Meddelanden

SPEED STAT-displayen (Hastighetsstatistik) visar max- och medelhastighet. Håll MENU- eller OK-knappen intryckta i en sekund för att återställa.

Vänster sidodisplay

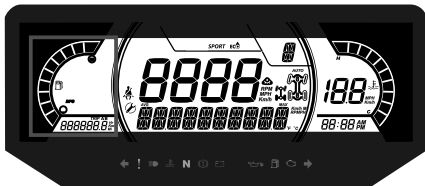

I vänster sidodisplay ingår:

- Bränslenivåindikator
- Trippmätare (A - B)
- Vägmätare
- Fordonets timräknare

Höger sidodisplay

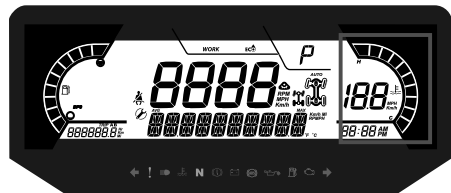

I höger sidodisplay ingår:

- Motortemperatur

- Klocka
- Hastighetsindikator
- Hastighetsbegränsarvärde (endast ABS-modeller)

Hastighetsindikatorn i denna display aktiveras när mittdisplayen visar annan information än hastigheten. Annars är den tom.

Mittdisplay



Kan visa följande:

- RPM
- Fordonshastighet

Växellägesdisplay

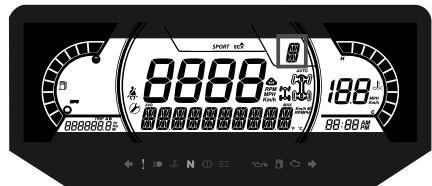

Displayen visar växellådans växelläge:

- P (parkering)
- R (back)
- N (neutral)
- H (högväxel)
- L (lågväxel)
- - (ogiltig växel)

Lägesdisplay

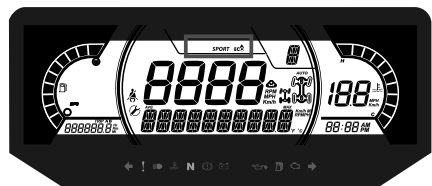

Lägesdisplayen visar valt funktionsläge:

- ARBETE
- ECO

ECO-inställningen (bränslesnäla läget) reducerar bränsleförbrukningen genom att begränsa gasresponsen och maxgasens öppning för att bibehålla en alternativ körinställning.

OBS:

Använd ECO-läget på ojämna underlag för mjukare körning.

För att växla mellan lägen, tryck på DRIVE MODE-knappen på knappsatsen för att bläddra mellan lägen.

Ett meddelande för det valda läget visas på den nedre displayen vid aktivering och deaktivering som följer:

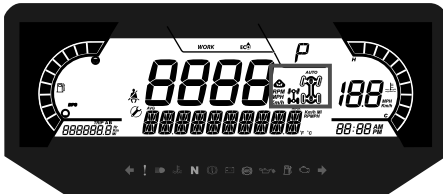

Körläge	Meddelande vid aktivering
ARBETE	WORK MODE
ECO	ECO-LÄGE

Mitten av höger display



Mitten av högra displayen visar det valda funktionsläget:

- 2X4
- 4X4
- Bakre differentiallyås
- Active tracks (om sådant finns)

Ikön	Land
	För EU-länder
	För alla andra länder

Mitten av vänster display



I mitten av vänster sidodisplay visas följande:

- Påminnelse om säkerhetsbälte
- Underhållspåminnelse
- Hastighetsbegränsare.

Varningslampor och indikatorer











Följande indikatorlampor varnar dig för att något i fordonet kan utvecklas till något mindre bra. Vissa lampor tänds när du startar fordonet för att visa att de fungerar. Om någon lampa fortsätter vara tänd när fordonet startats, hänvisas till resp. systems varningslampa för ytterligare information.

OBS:

Vissa varningslampor återfinns i displayen på multifunktionsmätaren och fungerar på samma sätt som en indikatorlampa men tänds inte vid start av fordonet.

Varnings- och kontrollampor



VARNING och bakljus	
	GRÖN - Varningsljus
	Blinkade varningslampa – Alla främre och bakre körriktningsvisare blinkar
	ORANGE - Fordonsfel
	BLÅ - Helljus
	RÖD - Motortemperaturen är för hög.
	GRÖN - Neutralläge
	RÖD – Parkeringsbromsen är ansatt eller så är det fel på bromssystemet.
	RÖD - För låg batterispänning eller problem med elsystemet
	ORANGE – Fel på ABS-systemet (endast ABS-modeller)
	RÖD – lågt oljetryck Normalt PÅ när motorn är AVSTÄNGD
	ORANGE - Låg bränslenivå
	ORANGE Slå på: Fel i fordonets system för utsläppskontroll Blinkar: Motorproblem, krypfart hem är aktiverad. Låt serva fordonet omedelbart.

Ikoner och indikatorer

Ikoner och indikatorer	
WORK	Visar att WORK-läget är valt.
	Visar att ECO-läget är valt.
	Tänd lampa indikerar att säkerhetsbältet inte är fastspänt med fordonet stillastående. Blinkar när fordonet är i rörelse.
	Tänd lampa indikerar att underhåll krävs. Vänd dig till en auktoriserad Can-Am-återförsäljare eller en person som du själv väljer för att utföra underhåll.
	Bandsats aktiv (i förekommande fall)
	<ul style="list-style-type: none"> – Betecknar att hastighetsbegränsare har valts. – När det här alternativet är tillgängligt.

Inställningar

Inställningar

Använd MENU-knappen, välj **SETTINGS** och håll kvar för att öppna inställningsmenyn.

OK-knappen kan tryckas in istället för att hålla in MENU-knappen.

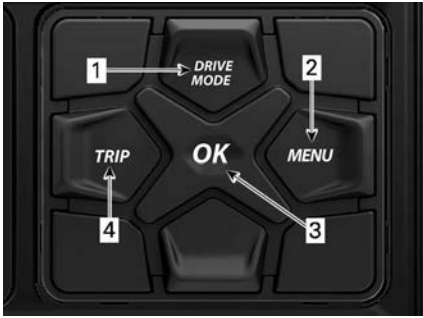

1. DRIVE MODE-knapp
2. MENU-knapp
3. OK-knapp
4. TRIP-knapp

Återställ underhåll

OBS:

Endast när underhållsikonerna visas.

Använd MENU-knappen, välj **RES MAINT** och håll in knappen för att återställa underhållsintervallet.

Felkoder

Finns endast när minst en kod är aktiverad.

Använd MENU-knappen, välj **CODES** och håll kvar för att se aktiva felkoder.

Felkoder visas i den nedre displayen.

Återställ statistik

Använd MENU-knappen, välj **RESET STAT** och håll kvar för att återställa.

Enhetsval

Flerfunktionsmätaren är fabriksinställd på att visa brittiska måttenheter men kan ändras till att visa metriska enheter.

Använd MENU-knappen, välj **UNITS** och håll kvar knappen för att ändra enheterna.

Hastighet/RPM

Hastigheten och RPM-visningen kan växlas.

Använd MENU-knappen, välj **SPEED/RPM** och håll kvar knappen för att växla mellan visning av hastighet och r/min.

OBS: Endast tillgänglig när hastighetsbegränsaren är inaktiverad.

Inställning av klockan

Följande måste utföras med meny-knappen.

1. Välj **CLOCK** och håll kvar för att ändra tiden.
2. Tryck på knappen för att välja klockdisplay.
3. Tryck in och håll ned knappen under 1 sekund.
4. Tryck på knappen för att välja 12:00 AM PM eller 24:00 som tidsbas.
5. Tryck in och håll ned knappen eller OK knappen för att bekräfta valet.
6. Tryck på knappen för att ändra timmarna (timmarna blinkar).
7. Tryck in och håll ned OK-knappen för att bekräfta timvalet.
8. Tryck in knappen för att växla till minuter (minuterna blinkar).
9. Håll in knappen för att bekräfta minutinställningen.

Ställa in ljusstyrka

Ljustyrkan på LCD-displayen kan justeras.

Använd MENU-knappen, välj **BRIGHTNESS** och håll in MENU-knappen för att välja inställning av ljusstyrkan.

Justera ljusstyrkan med hjälp av MENU-knappen och håll sedan in MENU-knappen för att bekräfta inställningen.

Inställning av språk

Mätarens displayspråk kan ändras.

Kontakta en auktoriserad Can-Am Off-road-återförsäljare för information om vilka språk som finns och för inställning av mätaren enligt dina önskemål.

Hastighetsbegränsningsläge

Hastighetsbegränsningsläget gör det möjligt för föraren att ställa in önskad maxhastighet.

Det är en praktisk funktion vid körning på platser med hastighetsbegränsning.

Föraren måste hålla gasreglaget intryckt för att upprätthålla farten framåt.

När maximal fart ställts in kan föraren variera hastighet från stillastående upp till inställd fart med hjälp av gasreglaget.

Den inställda hastigheten överskrids när gasreglaget trycks ner helt och då inaktiveras hastighetsbegränsningsläget temporärt (ikonen blinkar) tills dess att fordonets hastighet understiger eller är lika med hastighetsbegränsarens börvärde.

När du fortsätter med inställning för konstant fart, håll uppmärksamheten uppe för att bibehålla god situationsmedvetenhet.

För att sakta ner är det bara att släppa upp gasreglaget.

Aktivera hastighetsbegränsningsläget

1. Tryck på mätaromkopplaren för att gå till menyn SETTINGS.
2. Välj SPEED LIM och välj något av följande alternativ:

Enhetsval	Information som visas
Metrisk (km/h)	<ul style="list-style-type: none"> - - (Obegränsad) - Från 30 km/h till 100 km/h i steg om 10 km/h.
Imperial (MPH)	<ul style="list-style-type: none"> - - (Obegränsad) - Från 20 MPH till 65 MPH i steg om 5 MPH.

Hastighetsbegränsningsindikatorn



tänds.



1. Indikator för hastighetsbegränsare
3. Håll ner MENU-knappen för att bekräfta den valda hastighetsgränsen.

Aktivering av hastighetsbegränsningsläget begränsar endast den maximala hastigheten när gasreglaget trycks in.

Gasreglaget måste hållas intryckt för att upprätthålla farten framåt.

Hastigheten kan varieras från tomgång upp till inställd hastighet med hjälp av gasreglaget när hastighetsbegränsningsfunktionen aktiverats.

Deaktivera hastighetsbegränsningsläget

1. Du inaktiverar hastighetsbegränsningsläget genom att öppna SETTINGS (Inställningar), SPEED LIM (Hastighetsbegränsningsläge) och sedan välja – (obegränsad) som gräns.

Drivkraftstyrningssystemet (Traction Control System, TCS)

Tryck på MENU-knappen på knapp-satsen för att öppna menyn SETTINGS (Inställningar).

Håll in MENU-knappen för att bläddra mellan TCS ON och OFF.

Drivkraftsregleringen (TCS) förblir avstängd även efter att motorn stängts av. För att återaktivera TCS måste du gå in i menyn SETTINGS (Inställningar).

ELEKTRONISKA STYRSYSTEM

Dessa system hanterar automatiskt bromsning och väggrepp.

Under vissa förhållanden kan föraren känna de åtgärder som vidtas av systemen i form av vibrationer eller små ryck i ratten eller bromspedalen, vilket är normalt.

ABS (låsningfria bromsar)

Systemet förhindrar att hjulen låser sig under bromsning, vilket förbättrar fordonets stabilitet och däckens kontakt med marken.

Begränsningar: Låg däckkontakt med väglaget begränsar bromsförmågan. Även med ABS kommer bromssträckan att vara längre vid förhållanden med låg vidhäftning.

BTC (bromsmomentreglering)

När framhjulen eller bakhjulen börjar slira, lägger BTC automatiskt vridmoment på hjulet med bäst väggrepp.

DTC (Dragmomentstyrning)

Systemet förhindrar att hjulen slirar på grund av motorbromsen under hastighetsminskning, genom att begära ett lätt och begränsat motormoment. I 4WD-läge kommer DTC att märkas mer och eliminerar det mesta av motorbromsningen. Detta säkerställer korrekt ABS-systemdrift.

VARNING

Modifiering av enheten, till exempel montering av en annan däckmodell och/eller storlek, kan orsaka oönskat systembeteende som under- eller överreaktion av ovanstående system.

Backhållarsystem (HHC, Hill Hold Control)

När man trampar på bromspedalen för att hålla fordonet stilla identifierar

backhållarsystemet automatiskt om fordonet står i en sluttning och upprätthåller för ett kort ögonblick bromstrycket för att se till att fordonet inte rullar iväg när man flyttar foten från broms- till gaspedalen.

Utförskörningskontroll (HDC, Hill Descent Control)

Utförskörningskontroll (HDC) reglerar fordonets hastighet utför genom att utöva och justera bromstrycket för att hålla den målhastighet som föraren ställt in. Föraren kan ändra den inställda hastigheten genom att trampa på gas- eller bromspedalen.

Utförskörningsfunktionen aktiveras och inaktiveras med hjälp av HDC-knappen.

Se avsnittet *Sekundära reglage* för fullständiga anvisningar.

BRÄNSLE

Bränslespecifikationer

OBS

Använd alltid färsk bensin. Bensin oxideras, vilket resulterar i lägre oktantal, flyktiga föreningar samt avlagringar av beck och harts som kan skada bränslesystemet.

Bränsleblandning varierar mellan olika länder och regioner. Ditt fordon är konstruerad för användning av de rekommenderade bränsletyperna, men beakta följande:

- Om bränsle med en alkoholhalt som överstiger gränsen som anges i myndighetsbestämmelser används, kan detta resultera i följande problem hos utombordsmotorer och bränslesystemkomponenter:
 - Svårigheter vid start och drift.
 - Förslitning av gummi- eller plastdelar.
 - Korrosion på metalldelar.
 - Skador på interna motordelar.
- Kontrollera regelbundet om det förekommer bränsleläckage eller andra fel i bränslesystemet, om du misstänker att alkoholhalten i bensinen överskrider gällande myndighetsbestämmelser.
- Bränsleblandningar med alkohol drar åt sig och håller fukt, vilket kan leda till fassetparation och kan resultera i problem med motorns prestanda eller skador på motorn.

Rekommenderat bränsle

Bensinen måste ha följande rekommenderade lägsta oktantal:

Vanlig blyfri bensin med AKI (R+M)/2-oktantal 87 eller RON-oktantal 91

Använd blyfri bensin innehållande MAXIMALT 10 % etanol.

E10

OBS

Experimentera aldrig med andra bränslen. Motor- eller bränslesystemskador kan uppkomma vid användning av fel bränsle.

OBS

Använd INTE bränsle från bränslepumpar märkta E85.

Användning av bränsle med dekal E15 är förbjuden enligt amerikanska EPA-bestämmelser.

Påfyllning av bränsle i fordonet

⚠ VARNING

- Bensin är ett brandfarligt ämne och under vissa förhållanden explosivt.
- Använd aldrig öppen låga vid kontroll av bränslenivån.
- Rök aldrig och tillåt aldrig öppen eld eller gnistor i närheten.
- Arbeta alltid i ett välventilerat utrymme.
- Fordonet måste stå på ett jämnt underlag för påfyllning av bränsle.

1. Placera fordonet på ett jämnt underlag.
2. Placera växellådan i läget parkering.
3. Stanna motorn.

⚠ VARNING

Stäng alltid av motorn innan du fyller på bränsle.

4. Se till att passagerarna stiger ur fordonet.

⚠ VARNING

Låt ingen sitta kvar i fordonet under tankning. Om en brand eller explosion skulle inträffa under tankning kan det vara svårt för någon som sitter kvar i fordonet att snabbt lämna området.

5. Skruva långsamt upp tanklocket moturs för att ta bort det.

⚠ VARNING

Om en tryckskillnad märks (det hörs ett visslande ljud när du lossar tanklocket), behöver fordonet inspekteras och/eller repareras innan du använder det igen.

6. Sätt i munstycket i tanköppningen.
7. Fyll på bränsle sakta så att luft kan frigöras från tanken och förhindra att bränslet flödar tillbaka. Var försiktig så att du inte spiller.
8. Avsluta påfyllningen när bränslet når nederdelen av tanköppningen. Fyll inte på för mycket.

⚠ VARNING

Fyll aldrig på bränsle innan du placerat fordonet på en varm plats. Med högre temperaturer expanderar bränslet och kan flöda över.

9. Dra helt åt tanklocket medurs tills du hör ett spärrljud.

OBS

Torka alltid av allt utspillt bränsle på fordonet.

INKÖRNINGSPERIOD

Användning under inkörningsperioden

En inkörningsperiod på 10 drifttimmar eller 300 km (200 mi) krävs för fordonet.

Motor

Under inkörningsperioden:

- Undvik fullt gaspådrag.
- Undvik att trycka ned gaspedalen till mer än 3/4.
- Undvik långvariga accelerationer.
- Undvik långvarig körning med låga varvtal.
- Undvik överhettning av motorn.

Kortvariga accelerationer och varvtalsvariationer bidrar dock till en bra inkörning.

Bromsar

 VARNING
Nya bromsar uppnår inte optimal effektivitet förrän efter slutförd inkörningsperiod. Bromseffekten kan vara nedsatt under inkörningsperioden, så var extra försiktig. Använd måttlig bromskraft under de första 40-50 inbromsningarna.

Variatorrem

För en ny drivrem krävs en inkörningsperiod på 50 km (30 mi).

Under inkörningsperioden:

- Undvik kraftig acceleration och inbromsning.
- Undvik körning med släp.
- Undvik höga marschfarter.

GRUNDPROCEDURER

Starta motorn

Tryck ned bromspedalen.

Sätt in nyckeln i tändningslåset och vrid till läget PÅ.

OBS:

Om växelreglaget inte är i läget PARKERING (P) eller (N) NEUTRAL måste bromspedalen vara nedtryckt för att motorn ska kunna startas.

Vrid nyckeln till startläget och håll fast den tills motorn startar.

OBS:

Tryck inte ned gaspedalen. Om gaspedalen är nedtryckt 50 % eller mer kommer motorn inte att starta.

Släpp motorstartläget omedelbart när motorn har startat.

OBS

Om motorn inte startar efter några sekunder, håll inte fast i startläget i mer än 10 sekunder. Se *Felsökning*.

Användning av Växelspaken

Ansätt bromsarna och välj önskat växelläge.

Släpp bromsarna.

OBS

Stanna alltid fordonet helt och ansätt bromsarna innan du växlar. Annars kan skador uppstå på växellådan.

Val av rätt växelläge (låg- eller högläge)

Det är viktigt att försöka undvika situationer som gör att drivremmen slirar kraftigt. Huvudorsaken till att drivremmen slirar är att växellådan är i högväxelläge när den borde vara i lågväxelläge.

Var uppmärksam på följande:

Låg växel

Lågväxel ska alltid användas för:

- Bogsering
- Påskjutning
- Dragning av last
- 4x4-körning
- Gyttehål
- Vattenhål
- Körning över hinder
- Uppkörning på släp
- Körning i uppførsbackar

Lågväxel rekommenderas även vid körning längre perioder i hastigheter under 24 km/h (15 MPH).

Se *Inkörningsperiod* för information om inkörning av drivremmen.

Hög växel

Högväxel är standardläget vid körning.

Elektroniskt drivremsskydd (om sådant finns och är aktiverat på din modell).

Vissa fordon har den elektroniska drivremsskyddsfunktionen aktiverad.

Kontakta din auktoriserade Can-Am Off-road-återförsäljare beträffande tillgänglighet och möjlig aktivering.

Denna funktion aktiveras vid körning med **högväxel** i för låg hastighet, t.ex. i följande situationer:

- Bogsering
- Påskjutning
- Dragning av last
- 4x4-körning
- Gyttehål
- Vattenhål
- Körning över hinder
- Uppkörning på släp
- Körning i uppførsbackar

I ovannämnda situationer bidrar det elektroniska drivremsskyddet till att skydda CVT-drivremmen från skador

genom aktivering av vridmomentsbegränsaren. I instrumentkonsolen visas också meddelandet LOW GEAR som uppmaning till föraren att stanna fordonet och lägga i LÅG VÄXEL.

När det elektroniska drivremsskyddet är aktiverat **MÅSTE** du alltid använda **LÅG** växel. Se *Användning av växelspaken*.

Stänga av motorn och parkera fordonet

VARNING

Undvik att parkera i branta sluttningar eftersom fordonet riskerar att rulla iväg.

VARNING

Lägg alltid i växeln **PARKERING (P)** när du stannar eller parkerar för att undvika att fordonet rullar iväg.

VARNING

Undvik att parkera på platser där heta fordonsdelar riskerar att orsaka en eldsvåda.

För alltid växelreglaget till parkeringsläget när du stannar eller parkerar fordonet. Detta är extra viktigt när du parkerar på sluttande underlag. Om det rör sig om en brant backe eller om fordonet är lastat bör hjulen blockeras med stenar eller tegelstenar.

Välj ett så plant underlag som möjligt för parkering av fordonet.

Släpp gaspedalen och stanna fordonet helt med hjälp av bromsarna.

Placera växelreglaget i positionen **PARKERING**.

Vrid tändningsnyckeln till **AV**.

Ta ut nyckeln ur tändningslåset.

Tips för att maximera drivremmens livslängd

Körsätt och körförhållanden har direkt inverkan på drivremmens livslängd. Fordonet har ett CVT-system som är utformat för optimala prestanda. CVT-systemet och drivremmen har klarat tusentals mil av hållbarhetstest. För att erhålla maximal livslängd och undvika att fel uppstår i förtid är det dock viktigt att föraren inser begränsningarna hos ett remdrivet CVT-system och anpassar körsättet och hastigheten efter detta.

Vid nedanstående körförhållanden rekommenderar BRP starkt att man undviker att köra konstant med fullt gaspådrag (WOT) i mer än fem (5) minuter.

- Höga omgivningstemperaturer (över 30 °C (86 °F))
- Tung belastning: Passagerare / tung last
- Tungt motstånd: Mjuk sand/körning i uppförslut/gyttja/användning av bandsats.

Efter några minuter med fullt gaspådrag, lätta på gaspedalen och låt CVT-systemet svalna.

Fler tips om att maximera drivremmens livslängd finns i *Val av rätt växelläge (låg- eller högläge)*.

SPECIELLA PROCEDURER

OBS:

Komponentfel som härrör från dessa händelser täcks inte av garantin.

Motor flödad med bränsle

Om motorn inte startar och den är flödad med bränsle, kan detta speciälläge aktiveras för att förhindra bränsleinsprutning och för att slå av tändningen när motorn dras igång. Gör så här:

1. Placera växelreglaget i läget parkering.
2. Vrid tändningsnyckeln i läge PÅ.
3. Tryck ned gaspedalen helt och HÅLL den nedtryckt.
4. Vrid tändningsnyckeln till START--läget och håll den i denna position i 10 sekunder.
5. Släpp tändningsnyckeln.
6. Släpp upp gaspedalen helt.
7. Vrid tändningsnyckeln till START--läge igen för tillåta start.

Om det inte fungerar:

1. Avlägsna tändstiften. Se *Tändstift* i avsnittet *Underhållsprocedurer*.
2. Veva motorn flera gånger.
3. Installera om möjligt nya tändstift eller rengör och torka tändstiften.

Om motorn inte startar, kontakta en auktoriserad Can-Am Offroad-återförsäljare, en reparationsverkstad eller en person som du själv väljer för underhåll, reparation eller byte.

Se *US EPA utsläppsrelaterad garanti* som finns häri för information om garantireklamationer.

Om du misstänker att det finns vatten i CVT-transmissionen

Om det finns vatten i CVT-transmissionen kommer motorn att accelerera, men fordonet står stilla.

OBS

Stäng av motorn och töm ut vatt-
net för att inte skada CVT:n.

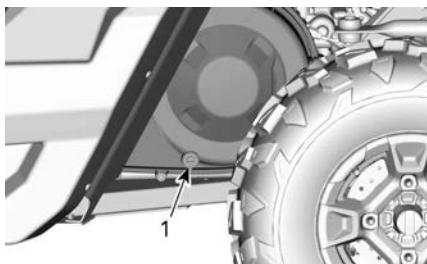

TYPBILD - VÄNSTER SIDA AV FORDONET UNDER LASTBOXEN

1. CVT-tömningskruv

Besök en auktoriserad Can-Am-återförsäljare, verkstad eller person som du väljer för att få CVT inspekterad och rengjord.

Om batteriet är helt urladdat

Fordonet kan startas med startkablar: koppla den RÖDA pluskabeln (+) till batteriets pluspol och den SVARTA minuskabeln (-) till fordonets chassi.

OBS

Anslut ingen strömkälla till styr-
stången eller komponenter som är
i kontakt med DPS.

Om fordonet har slagit runt

Plötsliga manövrer, snäva svängar, körning med sidolutning och olyckshändelser kan få fordonet att slå runt.

Om fordonet har slagit runt ska det transporteras till en auktoriserad Can-Am Off-road-återförsäljare så snart som möjligt för en kontroll. **STARTA INTE MOTORN!**

Punkter som ska kontrolleras, inklusive men inte begränsade till:

- Alla vätskenivåer
- Säkerhetsbälten, inklusive upprul-lare, spännen och låsflikar

- Bur och dess fästpunkter
- Styrsystem
- Fjädring och dess fästpunkter.

Om fordonet har vattendränkts

Om fordonet har vattendränkts, måste det transporteras till en auktoriserad Can-Am Off-road-återförsäljare så snart som möjligt.

OBS

Starta aldrig motorn - om fordonet har vattendränkts kan allvarliga skador på motorn bli följden om korrekt startprocedur inte följs.

STÄLL IN DITT FORDON

Riktlinjer för inställning av fjädring

Fordonets köregenskaper och komfort är beroende av fjädringens inställning.

⚠ VARNING

Inställning av fjädringen kan påverka fordonets väghållning. Ta dig alltid tid att bekanta dig med fordonets väghållning när fjädringen har justerats på något sätt.

Hur man ställer in fjädringen varierar med fordonets vikt, personliga önskemål, hastighet och terrängförhållanden.

Det bästa sättet att ställa in fjädringen är att börja med fabriksinställningen och sedan anpassa varje inställning en och en.

Främre och bakre justeringar hänger samman. Det kan t. ex. vara nödvändigt att justera de bakre stötdämparna på nytt efter att ha justerat de främre stötdämparna.

Provkör fordonet under samma förhållanden; spår, hastighet, last etc. Ändra en inställning och provkör igen. Fortsätt metodiskt på det här sättet tills du är nöjd.

Fjädringens fabriksinställningar

Fabriksinställningarna är lämpliga för nästan alla förhållanden.

Ta hänsyn till att en ökning av markfrigången kan påverka hanteringen av fordonet.

Framfjädring

Förspänning

Kamposition 1 (mjukare)

Bakfjädring

Förspänning

Kamposition 1 (mjukare)

Fjädringsjustering

Justering av förspänningen

Nedan följer riktlinjer för fininställning av fjädringen. Använd justeringsverktyget för fjädringen som finns i verktygssatsen.

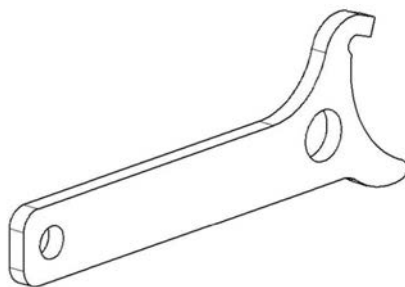

Fjäderförspänningen påverkar fordonets markfrigång.

Förkorta fjädern för fastare fjädring och ojämn väg eller för dragning av släp.

Förläng fjädern för mjukare fjädring och jämn väg.

OBS:

Fabriksinställningarna är lämpliga för nästan alla förhållanden. Ta hänsyn till att en ökning av markfrigången kan påverka hanteringen av fordonet.

⚠ VARNING

Vänster- och högerjustering av fram- eller bakfjädringen måste alltid göras till samma läge. Justera aldrig bara den ena stötdämparen. Ojämn justering kan medföra försämrad väghållning och förlust av stabilitet, vilket kan leda till en olycka.

Lyft upp fordonet för att justera fjäderförspänningen.

Vrid justerkammen i önskad riktning.

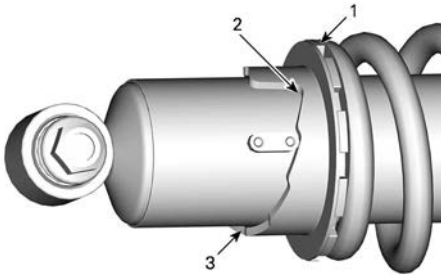

1. Vrid justerkammen
2. Justering för lättare terräng
3. Justering för svårare terräng

DPS-funktion

Det dynamiska styrservosystemet DPS (Dynamic Power Steering) tillhandahåller en datorstyrd, variabel servostyrning som med hjälp av en elektrisk motor optimerar mängden styrmanöver som föraren behöver utföra.

TRANSPORT AV FORDONET

När du kontaktar en transportfirma, fråga om de har spännremmar, flaksläp, ramp eller lift för att säkert lyfta fordonet. Se till att fordonet transporteras enligt anvisningarna i det här avsnittet.

OBS

Bogsera inte detta fordon —mdash' bogsering kan ge allvarliga skador på fordone'ts drivsystem.

OBS

Använd inte kedjor för att säkra fordonet —mdash de kan orsaka skador på ytfinish och plastdelar.

⚠ VARNING

För att undvika allvarlig skada eller dödsfall eller betydande komponentsskador.

- Använd aldrig vinschvajer/-linan för att hålla kvar ett fordon under körning med släp.
- Kör aldrig med vinschvajer/-linan fäst till en last eller ett annat fordon.
- Använd endast vinschen för att hjälpa ett fordon som sitter fast (snö, lera osv.).
- Se alltid vinschtillverkarens instruktioner innan du drar laster.

⚠ VARNING

Se till att alla tillbehör, last och lösa föremål i fordonet är ordentligt säkrade, eller ta bort dem för att förhindra att de faller av på vägen och skapar en fara för efterföljande fordon.

⚠ VARNING

Transportera alltid fordonet vänt i framåtriktningen för att undvika skador på vindrutan eller andra komponenter. Delar kan lossna under transport.

⚠ VARNING

Innan fordonet placeras på ett flak eller en släpvagn måste följande säkerhetsföreskrifter beaktas.

Säkerhetsåtgärder

Transportutrustning	Transportanordningen (flakvagn/släpvagn/flak) måste ha rätt mått och kapacitet för att säkert kunna bära och transportera fordonet.
Dragfordon	Se till att inte överskrida fordonets dragkapacitet och specifikationer. Se till att släpvagnen eller flakvagnen är ordentligt säkrad till dragfordonets dragkrok.

Säkerhetsåtgärder	
Sikt	Se till att ha god uppsikt under hela manövern.
Terräng	Dragfordonet och släpvagnen måste vara på en plan yta. Använd hjulklossar på släpvagn och dragfordon för att förhindra rörelser.
Ramper	Använd ramper av rätt typ och säkra ramperna på släpvagn eller flak. Undvik branta ramper.
Personer i närheten	Säkerställ alltid att personer i närheten är på tillräckligt avstånd från fordonet eller släpvnagsutrustning under uppkörning.
Tillbehör och last	Se till att alla tillbehör, last och lösa föremål i fordonet är ordentligt säkrade, eller ta bort dem för att förhindra att de faller av på vägen och skapar en fara för efterföljande fordon.

Köra upp fordonet på släpvnagsutrustning

Då fordonet kan köras upp för egen maskin, gör på följande sätt:

1. Bär skyddsutrustning.
2. Spänn fast säkerhetsbältet.
3. Använd endast lågväxel (om detta finns).
4. Använd fyrhjulsdrift om fordonet är utrustat med detta.
5. Sitt alltid ned alltid under körning.
6. Säkerställ korrekt inriktning på spår eller flak.
7. Starta på tillräckligt avstånd från släpvagnen för att rikta in fordonet i rät linje med ramperna. Sväng aldrig när du närmar dig rampen. Bakhjulen är eventuellt inte ordentligt inriktade när du kommer till rampen och fordonet kan falla av.
8. Kör sakta upp med framhjulen på rampen och kontrollera inriktningen.
9. Backa fordonet, kontrollera att ramperna fortfarande är säkra, fortsatt därefter med normal hastighet.
10. Kör försiktigt upp fordonet på flaket eller släpvagnen. Använd tillräcklig hastighet för att köra upp utan hjulspinn eller plötslig acceleration. Undvik acceleration på ramperna för att undvika rörelser i ramperna.
11. Om släpvagnen lutar framåt, låt bara fordonet rulla utan acceleration.
12. När fordonet är uppkört, ställ växelspaken i läge Parkering. Aktivera bromslåsmekanismen (om sådan finns).

Om inte fordonet kan köras upp för egen maskin eller om det föreligger risk för avkörning eller andra risker med att köra upp fordonet ska en vinsch användas:

Dra upp fordonet på trailerutrustning med hjälp av en vinsch

Då fordonet inte kan köras upp för egen maskin, gör på följande sätt:

⚠ VARNING

Ta hjälp av en assistent. Den ena personen ska vara i fordonet för att kunna sköta styrning, bromsar och vinschreglage, medan den andra personen har kontroll över omgivningen och säkerheten under manövern.

⚠ VARNING

Säkerställ att vinschkroken kan fästas säkert i en lämplig förankringspunkt. Använd ordentlig riggning.

OBS:

Om fordonet kan startas säkert, låt motorn gå på tomgång under vinschningen för att undvika att batteriet dras ur.

1. För växelreglaget till läget NEUTRAL (N).
2. Om fordonet är utrustat med en vinsch, använd vinschen för att rulla upp fordonet på flaket.
3. Om fordonet inte är försett med vinsch, gör så här:
 1. Fäst remmen till det lägre bogseringsfästet på den främre stötfångaren.
 2. Fäst remmen i det bogserande fordonets vinschlina.
 3. Vinscha upp fordonet på flaksläpet.
4. Ställ växelspaken i läge Parkering. Aktivera bromslåsmekanismen (om sådan finns).

Säkra fordonet för transport**⚠ VARNING**

För att undvika allvarlig skada eller dödsfall eller betydande komponentsskador.

- Använd aldrig vinschvajern/-linan för att hålla kvar ett fordon under körning med släp.
- Kör aldrig med vinschvajern/-linan fäst till en last eller ett annat fordon.
- Använd endast vinschen för att hjälpa ett fordon som sitter fast (snö, lera osv.).
- Se alltid vinschtillverkarens instruktioner innan du drar laster.

1. Ta ut nyckeln från fordonet.
2. Säkra fordonet baktill på båda sidor med hjälp av en rem runt länkmarmen så nära hjulet som möjligt.
3. Säkra fordonet framtill på båda sidor med hjälp av en rem runt den övre länkmarmen så nära hjulet som möjligt och på avstånd från bromslinan.



1. Främre övre länkarm

⚠ VARNING

**Se till att bromsslangen är borta från remmen.
En klämd bromsslang kan minska fordonets bromsprestanda.**

4. Spärra bakhjulen med hjälp av spännremmar.
5. Spänn säkert fast bakfjädringens spännremmar i båda sidor av släpets bakre del med spännare.
6. Kontrollera att både framhjulen och bakhjulen är säkert fastspända på släpet.

Lasta av fordonet från släpvagnen

⚠ VARNING

Fordonet kan ha rört sig under transporten. Säkerställ att fordonet är ordentligt inriktat med ramperna innan du fortsätter.

⚠ VARNING

Det är betydligt svårare att ha ordentlig uppsikt vid backning från släpvagnen. Ta hjälp av en assistent för att säkerställa rätt inriktning och säker omgivning.

LYFTA OCH STÖDJA FORDONET

Fordonets front

1. Placera fordonet på ett jämnt underlag som inte är halt.
2. Kontrollera att växelreglaget är i läget PARKERING.
3. Placera en hydraulisk domkraft under främre hasplåten.
4. Lyft fordonets frontparti och sätt en pallbock på vardera sidan under ramsektionen:

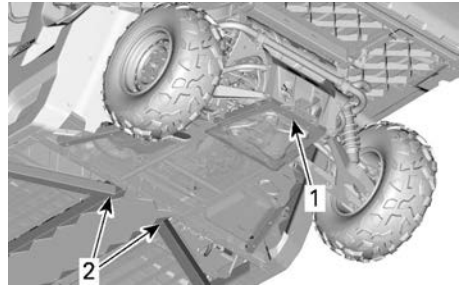

1. Lyftplats under hasplåten
2. Ramsektion för placering av pallbockar
6. Sänk hydraulliften och kontrollera att fordonet står säkert på de båda pallbockarna.

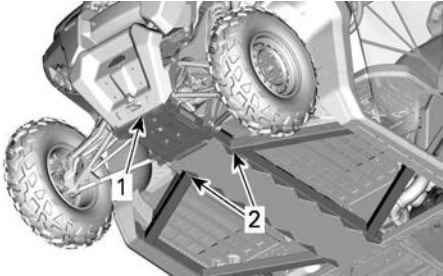

1. Fordonets front
2. Ramsektion
5. Sänk hydraulliften och kontrollera att fordonet står säkert på de båda pallbockarna.

Fordonets bakparti

1. Placera fordonet på ett jämnt underlag som inte är halt.
2. Aktivera 4-hjulsdrift.
3. Kontrollera att växelreglaget är i läget PARKERING.
4. Sätt en hydraulisk domkraft under hasplåten.
5. Lyft fordonets bakparti och sätt en pallbock på varje sida under ramsektionen, framför bakhjulet.

UNDERHÅLL

UNDERHÅLLSSCHEMA

Underhåll är mycket viktigt för att hålla fordonet i ett körsäkert skick. Fordonet ska erhålla service enligt underhållsschemat.

Korrekt underhåll är ägarens ansvar. En garantireklamation kan nekas om exempelvis ägaren eller föraren orsakade problemet genom felaktigt underhåll eller bruk.

Utför regelbundna kontroller och följ underhållsschemat. **Även om underhållsschemat följs, måste kontrollen före användning alltid utföras.**

VARNING

Om fordonet inte underhålls korrekt enligt underhållsschemat och de angivna underhållsrutinerna kan det vara farligt att använda.

Riktlinjer för underhåll av luftfilter

Anpassa luftfilterunderhållet till användningsförhållandena.

Underhåll av luftfilter måste ske oftare vid körning på snö, torr sand, smuts, grus eller liknande förhållanden med hög spridning av damm eller partiklar.

Vid körning i grupp under dessa förhållanden behöver luftfiltret underhållas oftare.

OBS:

Tillbehörsfilter och förfilter är tillgängliga för sådana förhållanden. Kontakta en auktoriserad Can-Am off-road-återförsäljare för information.

Kraftig användning

Om fordonet används under följande förhållanden, se avsnittet om *Kraftig användning* i underhållsschemat.

- Upprepad dragning av laster med mer än 75 % av maximal kapacitet.
 - Den ökade arbetsbelastningen på drivsystemet accelererar differentialer, växellåda/transmission och motoroljans livslängd. Detta minskar interna komponenters livslängd om den inte byts ut oftare.
- Att köra i för höga hastigheter under lång tid.

Kommersiella/arbets- och hyrfordon måste också använda underhållsschemat för *Kraftig användning*.

Användning som är större än genomsnittet kräver att vätske- och slitagekomponenter måste bytas oftare än vid spårkörning, för fritidsändamål eller tillfälliga nyttoändamål.

Extremt kalla förhållanden

En motor som ofta används vid eller under en omgivningstemperatur på $-25\text{ }^{\circ}\text{C}$ ($-13\text{ }^{\circ}\text{F}$) kommer att kräva att service- och underhållsschemat ökas.

Alla förbränningsmotorer som används med så låg omgivningstemperatur samlar på sig en ökad mängd kondens vid varje start/uppvärmning.

Eftersom motorn inte når drifttemperaturer under längre tidsperioder börjar oljan spädas kraftigt med vatten- och gasrester (mer vatteninnehåll).

Låt motorn nå arbetstemperatur för att kunna avdunsta kondensat ur oljan.

Om den dagliga användningen (arbets- eller fritidscykel) liknar dem som nämns nedanrekommenderar BRP starkt att byta olja minst en gång i månaden.

Parametrar för en ökning av service- och underhållsschemat:

- Motorn når inte rätt drifttemperatur under normal daglig användning
- Starta och stäng av motorn några gånger utan att den uppnår normal arbetstemperatur
- Korta tomgångsperioder
- Körcykel med lågt varvtal på korta sträckor utan att nå driftstemperatur.

OBS:

BRP rekommenderar starkt installation av en blockvärmare för att hjälpa till att värma upp vätskorna, detta kommer också att förlänga oljans livslängd.

Användning i djup gyttja/vatten

Oavsett om ditt fordon är en X mr-modell eller har tillbehör för användning i djup gyttja/vatten, kräver denna typ av användning mer frekvent underhåll och inspektioner för att säkerställa att skräp inte har trängt in i mekaniska komponenter.

Om du regelbundet kör i djup gyttja eller vatten, se avsnittet *Djup gyttja/vatten* i underhållsschemat.

Efter varje körning måste du utföra *Fordonsvård efter användning i miljöer med djup gyttja/vatten*.

Fordonsvård efter användning i miljöer med djup gyttja/vatten

- Skölj fordonet och dess delar med färskvatten.
- Rengöring av CVT-luftfilter.
- Dränera transmissionshuset och rengör om det förekommer vatten eller gyttja.
- Inspektera och rengör motorluftfiltren och motorluftfilterhuset.
- Rengör kylaren.
- Gör en visuell inspektion för att se om det finns vatten i ventilations slangarna (bränsletank, växellåda, framdifferential och bakaxelväxel). Om det finns vatten i dem, ta fordonet till närmaste auktoriserade Can-Am off-road-återförsäljare för inspektion och underhåll av de huvudkomponenter som är relaterade till ventilationen.
- Rengör de främre och bakre stötdämparna för att förhindra att packningarna skadas av damm och smuts.
- Rengör drivaxelns bälgar och propelleraxeln ok eller damasker.

Underhållsschema

Se till att underhåll utförs korrekt vid rekommenderade intervaller enligt tabellerna.

Underhållsintervallen baseras på tre faktorer:

- Kalendertid
- Gångtimmar

- Vägmätarens avläsning.

Ta hänsyn till det som kommer först för att fastställa underhållströskeln.

Dina körvanor avgör vilka faktorer du också ska följa. Till exempel:

- Någon som använder sitt fordon varannan helg för att ge sig ut på ett spår med vänner skulle sannolikt följa **vägmätarens avläsning** för att bestämma underhållsintervallet.
- Någon som använder sitt fordon sällan under året eller bara vid ett fåtal tillfällen (jakt, camping) skulle sannolikt följa **kalendertiden** för att bestämma underhållsintervallet.
- Någon som använder sitt fordon dagligen/varje vecka under långa perioder, t. ex. jordbruk/arbete, skulle sannolikt följa **gångtimmarna** för att bestämma underhållsintervallet.

VIKTIGT: Följande tabeller visar lämplig underhållsapplikation under de första 3 åren. För efterföljande år, upprepa samma mönster alternativt.

Översikt av regelbundet underhåll

Kalenderår	Fordonstimmar	Vägmätare	Regelbunden användning
1	200	3 000 km (1 900 mi)	A
2	400	6 000 km (3 700 mi)	A och B
3	600	9 000 km (5 600 mi)	A

Översikt av underhåll vid kraftig användning och gytta/vatten

Kalenderår	Fordonstimmar	Vägmätare	Kraftig användning och djup gytta/vatten
0,5	100	1 500 km (900 mi)	A+
1	200	3 000 km (1 900 mi)	A+ och A
1,5	300	4 500 km (2 800 mi)	A+
2	400	6 000 km (3 700 mi)	A+ och A och B
2,5	500	7 500 km (4 700 mi)	A+
3	600	9 000 km (5 600 mi)	A+ och A

REGELBUNDEN ANVÄNDNING	A	B
A = Justera C = Rengör I = Inspektera L = Smörj R = Ersätt T = Vridmoment	Varje år eller 200 timmar eller 3 000 km (1900 mi)	Vartannat år eller 400 timmar eller 6 000 km (3700 mi)
Leverans av luft och bränsle		
Motorns luftfilter	I, C eller R	
Luffförsörjningskomponenter och funktion (luftbox, spjällhus, kanaler, klämmor)*	I, C	
Bränslesystem – komponenter och funktion (tanklock, bränsletank, slangar, klämmor, läckage)*	I	
Bränslepumptryck		I
Kaross, chassi och tillbehör		
Störtburfästen	T	
Säkerhetsbältesupprullare, spännen och låsning	I, C	
Vinsch	I, C	
Vindrutans gångjärnsskruvar (i förekommande fall)	T	
Dörrspärrar, gångjärn och låscylindrar	L, T	
Sfäriskt lager för hydraulcylinder för elmanövrerat flak (i förekommande fall)	L	
Motor och kylning		
Motorolja och filter	R	
Ventilspel (oavsett kalendertid)	I, A (V-twin-motorer)	I, A (encyl. motorer)
Tändstift (oavsett kalendertid)		R
Motortätningar och -packningar	I	
Motorns kylkomponenter (koncentration, nivå, slangarnas skick, klämmor, läckage)*	I, A	
Motorkylvätska	R Vart 5:e år eller var12 000 km (7 500 mi)	
Kylare	C	
Avgas och utsläpp		

REGELBUNDEN ANVÄNDNING	A	B
A = Justera C = Rengör I = Inspektera L = Smörj R = Ersätt T = Vridmoment	Varje år eller 200 timmar eller 3 000 km (1900 mi)	Vartannat år eller 400 timmar eller 6 000 km (3700 mi)
Avgaskomponenter (packningar, rör, ljuddämparens skick, läckage)*	I, C	
Bränsletankens avluftningsfilter (icke-EVAP-modeller)	R	
Förfilter för kanisterventil (modellerna CARB och EVAP)		R
Ljuddämparens gnistskydd	C	
Skräp runt avgasröret och ljuddämparområdet	C	
HVAC		
Luftfilter	I, C	
Värmesystem och luftkonditionering – komponenter och funktion*	I, C	
Luftkonditionering, kompressorrem		I
Bromsar		
Bromssystem – komponenter och funktion (bromsvätskenivå, bromsbelägg, bromsskivor, bromsok, ledningar och huvudcylinder)*	I, C, L, A	
Bromsvätska	R Vartannat år	
Framdrivning		
Växellådsolja	Ersätt vid de första 3 000 km(1900 mi) och vid 6 000 km (3700 mi) följ därefter det vanliga schemat	
Växellådsolja	I, A	R
Framdifferentialolja	I, A	R
Bakre slutväxelolja (encylindrighet motor)	I	R
Mitt- och bakdifferentialolja (6x6-modeller)	I, A	R
Däck (slitage, tryck)	I, A	
Hjulmuttrar	T	
Beadlock-skrivar (i förekommande fall)	T	

REGELBUNDEN ANVÄNDNING	A	B
A = Justera C = Rengör I = Inspektera L = Smörj R = Ersätt T = Vridmoment	Varje år eller 200 timmar eller 3 000 km (1900 mi)	Vartannat år eller 400 timmar eller 6 000 km (3700 mi)
Drevkomponenter och funktion*	I	
Reglage		
Växelspakens funktion	I, A	
Spjällfunktion	I	
Kontinuerligt variabel transmission (CVT)		
CVT-komponenter och funktion*	I, C, L	
Glidsko i sekundärvariatorn (encyl. motor)		R
EI		
Batteriets anslutningar och tillstånd	I, C	
Modulfelkoder och tillämpliga programuppdateringar	I	
Styrreglagens och belysningens funktion*	I	
Fordonshastighetsgivare (VSS) (encyl. motor)		C
Styrning		
Styrkomponenter och funktion*	I	
Fjädring		
Fjädringskomponenter och funktion*	I, C, L, T	
KrängningshämARBussningar	I, L Rekommenderas var 1 000 km (620 mi)	

* För en utförlig lista över underhållsåtgärder som ska utföras, kontakta din lokala återförsäljare.

KRAFTIG ANVÄNDNING (inklusive Kommersiella/arbets och hyrfordon)	A+	A	B
A = Justera C = Rengör I = Inspektera L = Smörj R = Ersätt T = Vridmoment	Var 6 månad eller 100 timmar eller 1 500 km (900 mi)	Varje år eller 200 timmar eller 3 000 km (1900 mi)	Vartannat år eller 400 timmar eller 6 000 km (3700 mi)
Leverans av luft och bränsle			
Motorns luftfilter	I, C	R	
Luftförsörjningskomponenter och funktion (luftbox, spjällhus, kanaler, klämmor)*	I, C		
Bränslesystem – komponenter och funktion (tanklock, bränsletank, slangar, klämmor, läckage)*		I	
Bränslepumptryck			I
Kaross, chassi och tillbehör			
Störtburfästen		T	
Säkerhetsbältesupprullare, spännen och låsning		I, C	
Vinsch	I, C		
Vindrutans gångjärnsskruvar (i förekommande fall)		T	
Dörrspärrar, gångjärn och låscylindrar		L, T	
Sfäriskt lager för hydraulcylinder för elmanövrerat flak (i förekommande fall)		L	
Motor och kylning			
Motorolja och filter	R		
Ventilspel (oavsett kalendertid)		I, A (V-twin-motorer)	I, A (encyl. motorer)
Tändstift (oavsett kalendertid)			R
Motortätningar och -packningar		I	
Motorns kylkomponenter (koncentration, nivå, slangarnas skick, klämmor, läckage)*		I, A	I

KRAFTIG ANVÄNDNING (inklusive Kommersiella/arbets och hyrfordon)	A+	A	B
A = Justera C = Rengör I = Inspektera L = Smörj R = Ersätt T = Vridmoment	Var 6 månad eller 100 timmar eller 1 500 km (900 mi)	Varje år eller 200 timmar eller 3 000 km (1900 mi)	Vartannat år eller 400 timmar eller 6 000 km (3700 mi)
Motorylvätska	R Vart 5:e år eller var12 000 km (7 500 mi)		
Kylare		C	
Avgas och utsläpp			
Bränsletankens avluftningsfilter (icke-EVAP-modeller)		R	
Förfilter för kanisterventil (modellerna CARB och EVAP)			R
Avgaskomponenter (packning, rör, ljuddämparens skick, läckage)*		I, C	
Ljuddämparens gnistskydd	C		
Skräp runt avgasröret och ljuddämparområdet	C		
HVAC			
Lufffilter	I, C		
Värmesystem och luftkonditionering – komponenter och funktion*		I, C	
Luftkonditionering, kompressorrem			I
Bromsar			
Bromssystem – komponenter och funktion (bromsvätskenivå, bromsbelägg, bromsskivor, bromsok, ledningar och huvudcylinder)*	I, C, L, A		
Bromsvätska	R Vartannat år		
Framdrivning			
Växellådsolja och filter	Ersätt vid de första 1500 km(900 mi) och vid 3000 km (1900 mi) följ därefter det vanliga schemat		
Växellådsolja och filter	I, A	R	

KRAFTIG ANVÄNDNING (inklusive Kommersiella/arbets och hyrfordon)	A+	A	B
A = Justera C = Rengör I = Inspektera L = Smörj R = Ersätt T = Vridmoment	Var 6 månad eller 100 timmar eller 1 500 km (900 mi)	Varje år eller 200 timmar eller 3 000 km (1900 mi)	Vartannat år eller 400 timmar eller 6 000 km (3700 mi)
Framdifferentialolja	I, A	R	
Bakre slutväxelolja (encylindrig motor)	I, A	R	
Mitt- och bakdifferentialolja (6x6-modeller)	I, A	R	
Däck (slitage, tryck)	I, A		
Hjulmuttrar	T		
Beadlock-skrivar (i förekommande fall)		T	
Drevkomponenter och funktion*	I		
Reglage			
Växelspakens funktion		I, A	
Spjällfunktion		I	
Kontinuerligt variabel transmission (CVT)			
CVT-komponenter och funktion*		I, C, L	
Glidsko i sekundärvariatorn (encyl. motor)		R	
EI			
Batteriets anslutningar och tillstånd		I, C	
Modulfelkoder och tillämpliga programuppdateringar		I	
Styrreglagens och belysningens funktion*		I	
Fordonshastighetsgivare (VSS) (encyl. motor)		C	
Styrning			
Styrkomponenter och funktion*	I		
Fjädring			

KRAFTIG ANVÄNDNING (inklusive Kommersiella/ arbets och hyrfordon)	A+	A	B
A = Justera C = Rengör I = Inspektera L = Smörj R = Ersätt T = Vridmoment	Var 6 månad eller 100 timmar eller 1 500 km (900 mi)	Varje år eller 200 timmar eller 3 000 km (1900 mi)	Vartannat år eller 400 timmar eller 6 000 km (3700 mi)
Fjädringskomponenter och funktion*	I, C, L	T	
Krängningshämmarbussningar	I, L Rekommende- -ras var 1 000 km (620 mi)		

* För en utförlig lista över underhållsåtgärder som ska utföras, kontakta din lokala återförsäljare.

DJUP GYTTJA/ VATTEN	A+	A	B
A = Justera C = Rengör I = Inspektera L = Smörj R = Ersätt T = Vridmoment	Var 6 månad eller 100 timmar eller 1 500 km (900 mi)	Varje år eller 200 timmar eller 3 000 km (1900 mi)	Vartannat år eller 400 timmar eller 6 000 km (3700 mi)
Leverans av luft och bränsle			
Motorns luftfilter	I, C	R	
Luftförsörjningskomponenter och funktion (luftbox, spjällhus, kanaler, klämmor)*	I, C		
Bränslesystem – komponenter och funktion (tanklock, bränsletank, slangar, klämmor, läckage)*		I	
Bränslepumptryck			I
Kaross, chassi och tillbehör			
Störtburfästen		T	
Säkerhetsbältesupprullare, spännen och låsning		I, C	
Vinsch	I, C		
Vindrutans gångjärnsskruvar		T	
Dörrspärrar, gångjärn och låscylindrar		L, T	
Sfäriskt lager för hydraulcylinder för elmanövrerat flak (i förekommande fall)		L	
Motor och kylning			
Motorolja och filter	I, A	R	
Ventilspel (oavsett kalendertid)		I, A (V-twin-motorer)	I, A (encyl. motorer)
Tändstift (oavsett kalendertid)			R
Motortätningar och -packningar		I	
Motorns kylkomponenter (koncentration, nivå, slangarnas skick, klämmor, läckage)*		I, A	
Motorkylvätska	R Vart 5:e år eller var 12 000 km (7 500 mi)		

DJUP GYTTJA/ VATTEN	A+	A	B
A = Justera C = Rengör I = Inspektera L = Smörj R = Ersätt T = Vridmoment	Var 6 månader eller 100 timmar eller 1 500 km (900 mi)	Varje år eller 200 timmar eller 3 000 km (1900 mi)	Vartannat år eller 400 timmar eller 6 000 km (3700 mi)
Kylare	C		
Avgas och utsläpp			
Bränsletankens avluftningsfilter (icke-EVAP-modeller)		R	
Förfilter för kanisterventil (modellerna CARB och EVAP)			R
Avgaskomponenter (packning, rör, ljuddämparens skick, läckage)*	I, C		
Ljuddämparens gnistskydd	C		
Skräp runt avgasröret och ljuddämparområdet	C		
HVAC			
Luftfilter	I, C		
Värmesystem och luftkonditionering – komponenter och funktion*		I, C	
Luftkonditionering, kompressorrem	I		
Bromsar			
Bromssystem – komponenter och funktion (bromsvätskenivå, bromsbelägg, bromsskivor, bromsok, ledningar och huvudcylinder)*	I, C, L, A		
Bromsvätska	R Vartannat år		
Framdrivning			
Växellådsolja och filter	Ersätt vid de första 1500 km(900 mi) och vid 3000 km (1900 mi) följ därefter det vanliga schemat		
Växellådsolja och filter	I, A		R
Framdifferentialolja	I, A		R
Bakre slutväxelolja (encylindrisk motor)	I, A		R

DJUP GYTTJA/ VATTEN	A+	A	B
A = Justera C = Rengör I = Inspektera L = Smörj R = Ersätt T = Vridmoment	Var 6 månad eller 100 timmar eller 1 500 km (900 mi)	Varje år eller 200 timmar eller 3 000 km (1900 mi)	Vartannat år eller 400 timmar eller 6 000 km (3700 mi)
Mitt- och bakdifferentialolja (6x6-modeller)	I, A		R
Däck (slitage, tryck)	I, A		
Hjulmuttrar	T		
Beadlock-skrivar (i förekommande fall)		T	
Drevkomponenter och funktion*	I		
Reglage			
Växelspakens funktion		I, A	
Spjällfunktion	I		
Kontinuerligt variabel transmission (CVT)			
CVT-komponenter och funktion*		I, C, L	
Glidsko i sekundärvariatorn (encyl. motor)		R	
El			
Batteriets anslutningar och tillstånd		I, C	
Modulfelkoder och tillämpliga programuppdateringar		I	
Styrreglagens och belysningens funktion*		I	
Fordonshastighetsgivare (VSS) (encyl. motor)		C	
Styrning			
Styrkomponenter och funktion*	I		
Fjädring			
Fjädringskomponenter och funktion*	I, C, L	T	
Krängningshämmarbussningar	I, L Rekommende- -ras var 1 000 km (620 mi)		

* För en utförlig lista över underhållsåtgärder som ska utföras, kontakta din lokala återförsäljare.

Dokumentation av underhåll

Skicka kopia av dokumentation av underhåll till BRP om det behövs.

Förleverans-	
Serienummer: _____ Körsträcka / km: _____ Timmar: _____ Datum: _____ Återförsäljnr.: _____ Noteringar: _____ _____	Underskrift/Tryck:
Se fordonets förleveransbulletin för detaljerade Installationsinstruktioner	

FÖRSTA kontroll	
Körsträcka / km: _____ Timmar: _____ Datum: _____ Återförsäljnr.: _____ Noteringar: _____ _____	Underskrift/Tryck:
För underhållsschema se avsnittet Underhållsinformation i den här instruktionsboken	

Service	
Körsträcka / km: _____ Timmar: _____ Datum: _____ Återförsäljnr.: _____ Noteringar: _____ _____	Underskrift/Tryck:
För underhållsschema se avsnittet Underhållsinformation i den här instruktionsboken	

Service	
Körsträcka / km: _____ Timmar: _____ Datum: _____ Återförsäljnr.: _____ Noteringar: _____ _____	Underskrift/Tryck:
För underhållsschema se avsnittet Underhållsinformation i den här instruktionsboken	

Service	
Körsträcka / km: _____ Timmar: _____ Datum: _____ Återförsäljnr.: _____ Noteringar: _____ _____	Underskrift/Tryck:
För underhållsschema se avsnittet Underhållsinformation i den här instruktionsboken	

Service	
Körsträcka / km: _____ Timmar: _____ Datum: _____ Återförsäljarnr.: _____ Noteringar: _____ _____	Underskrift/Tryck:
För underhållsschema se avsnittet Underhållsinformation i den här instruktionsboken	

Service	
Körsträcka / km: _____ Timmar: _____ Datum: _____ Återförsäljarnr.: _____ Noteringar: _____ _____	Underskrift/Tryck:
För underhållsschema se avsnittet Underhållsinformation i den här instruktionsboken	

Service	
Körsträcka / km: _____ Timmar: _____ Datum: _____ Återförsäljarnr.: _____ Noteringar: _____ _____	Underskrift/Tryck:
För underhållsschema se avsnittet Underhållsinformation i den här instruktionsboken	

Service	
Körsträcka / km: _____ Timmar: _____ Datum: _____ Återförsäljarnr.: _____ Noteringar: _____ _____	Underskrift/Tryck:
För underhållsschema se avsnittet Underhållsinformation i den här instruktionsboken	

Service	
Körsträcka / km: _____ Timmar: _____ Datum: _____ Återförsäljarnr.: _____ Noteringar: _____ _____	Underskrift/Tryck:
För underhållsschema se avsnittet Underhållsinformation i den här instruktionsboken	

Service	
Körsträcka / km: _____ Timmar: _____ Datum: _____ Återförsäljarnr.: _____ Noteringar: _____ _____	Underskrift/Tryck:
För underhållsschema se avsnittet Underhållsinformation i den här instruktionsboken	

Service	
Körsträcka / km: _____ Timmar: _____ Datum: _____ Återförsäljarnr.: _____ Noteringar: _____ _____	Underskrift/Tryck:
För underhållsschema se avsnittet Underhållsinformation i den här instruktionsboken	

Service	
Körsträcka / km: _____ Timmar: _____ Datum: _____ Återförsäljarnr.: _____ Noteringar: _____ _____	Underskrift/Tryck:
För underhållsschema se avsnittet Underhållsinformation i den här instruktionsboken	

Service	
Körsträcka / km: _____ Timmar: _____ Datum: _____ Återförsäljarnr.: _____ Noteringar: _____ _____	Underskrift/Tryck:
För underhållsschema se avsnittet Underhållsinformation i den här instruktionsboken	

UNDERHÅLLSPROCEDURER

MOTORNS LUFTFILTER

OBS

Modifiera aldrig luftintagssystemet. Annars kan motorns prestanda försämrans eller skador uppstå. Motorn är kalibrerad att fungera med just dessa delar.

Riktlinjer för byte av motorns luftfilter

Frekvensen för inspektion och byte av motorluftfiltret måste anpassas till körförhållandena eftersom det är kritiskt för korrekt motorprestanda och livslängd.

Motorluftfiltret måste inspekteras och bytas oftare vid följande svåra körförhållanden:

- Körning på torr sand.
- Körning på torr lerjord.
- Körning på torra grusspår och -banor eller liknande
- Körning på platser med höga halter av frön eller agnar.
- Körning under svåra snöförhållanden.

OBS

Vid körning i dammiga förhållanden eller sand, behöver luftfilterhuset rengöras före varje körning.

OBS:

Vid körning i grupp under dessa förhållanden behöver luftfilterunderhåll utföras oftare.

Ta bort luftfiltret till motorn

Luta lastlådan.

Frigör luftfilterlocket och ta bort luftfiltret.

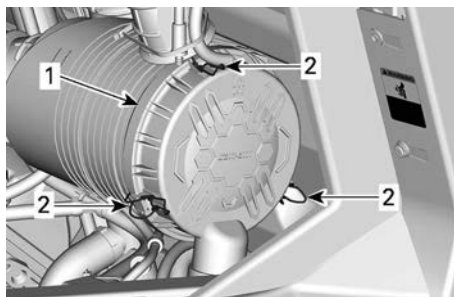

1. Luftfilterlock
2. Spärrar

Filtret passar tätt över utloppsöröret och det kommer att finnas lite inledande motstånd. Rör försiktigt änden på filtret fram och tillbaka för att bryta tätningen, vrid sedan medan du drar rakt ut. Undvik att knacka filtret mot höljet.

Rengöring av motorns luftfilter

1. Inspektera filtret för eventuella tecken på läckage. En strimma damm på den rena sidan av filtret är ett avslöjande tecken. Byt filtret om det finns några skador. Eliminera alla källor till luftläckage innan ett nytt filter installeras.
2. Rengör motorns luftfilter genom att knacka på papperselementet, så att kraftig smuts och damm avlägsnas från pappersfiltret.

OBS

Vi rekommenderar inte att tryckluft används för att blåsa rent papperselementet, eftersom det kan skada pappersfibrerna och minska dess filtreringsförmåga i dammiga miljöer. Om motorns luftfilter är alltför smutsigt och inte går att få rent med den rekommenderade proceduren bör filtret bytas.

3. Kontrollera om luftfilterhuset är rent. Rengör vid behov.
4. Använd en ren fuktig trasa för att torka av både filtertätningssytan och insidan av inloppsöröret. Se till

att tätningssområdet på inloppsroret är oskadat.

Rengöring av näbbventilen

Kontrollera visuellt och tryck fysiskt ihop näbbventilen

OBS

Se till att näbbventilen är flexibel och inte omvänd, skadad eller igensatt.

Montera motorns luftfilter

1. Sätt försiktigt i filtret.
2. Placera filtret för hand, och säkerställ att det är helt insatt i luftrenarhuset.
3. Applicera tryck för hand på filtrets ytterkant, inte på den flexibla mitten.
4. Kontrollera och rengör försiktigt tätningen i luftfilterlockets spår. Byt vid skador.
5. Säkra luftfiltret med spärrarna.

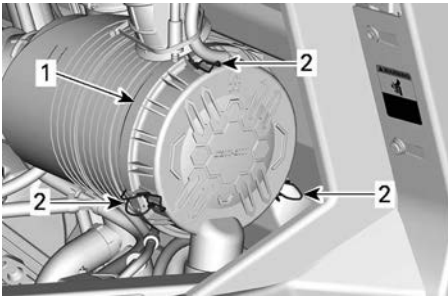

1. Luftfilterlock
2. Spärrar

6. Sätt tillbaka luftfiltrets åtkomstlucka och säkra den med kvartvredsskruven.

CVT-luftfilter

Riktlinjer för byte av CVT-luftfilter

Intervall för inspektion och byte av CVT-luftfilter ska anpassas efter körförhållandena eftersom detta är

avgörande för korrekt motorfunktion och livslängd.

Under följande svåra körförhållanden krävs tätare intervall för inspektion och byte:

- Körning på torr sand.
- Körning på torr lerjord.
- Körning på torra grusspår och -banor eller liknande
- Köra i leriga miljöer.
- Körning på platser med höga halter av frön eller agnar.
- Körning under svåra snöförhållanden.

OBS

Vid körning i dammiga förhållanden eller sand, behöver luftfiltret rengöras före varje körning.

OBS:

Vid körning i grupp under dessa förhållanden behöver luftfilterunderhåll utföras oftare.

Ta bort det primära CVT-luftfiltret

1. Luta lastlådan.
2. Tryck på filterflikarna för att frigöra det

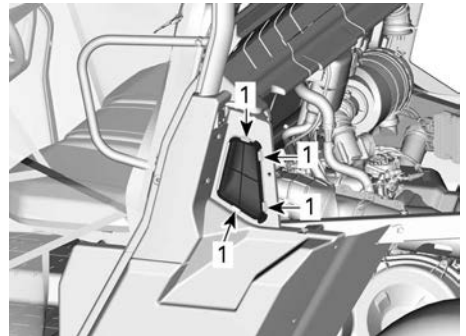

1. Tryck här
3. Ta bort CVT-luftfiltret.

Ta bort det sekundära CVT-luftfiltret (i förekommande fall)

1. Luta lastlådan.

2. Ta bort det primära CVT-luftfiltret.
Se *Ta bort det primära CVT-luftfiltret.*

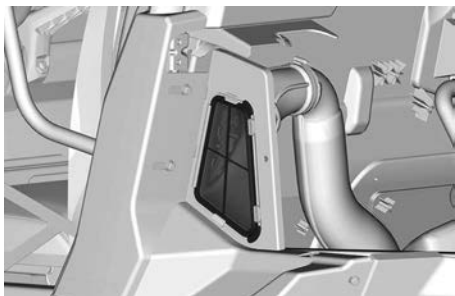

3. Lossa klämman.

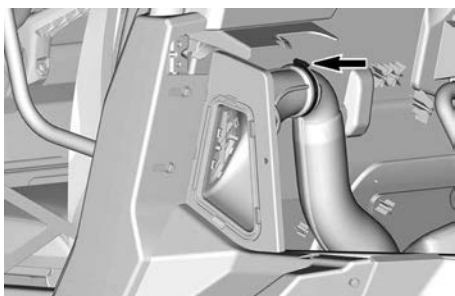

4. Ta bort filterhuset från fordonet.

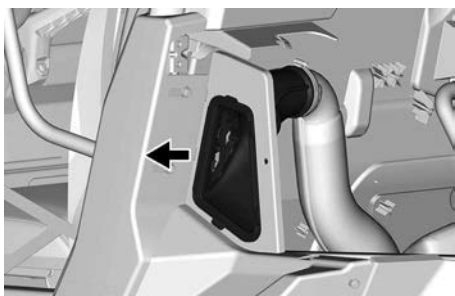

5. Tryck på filterflikarna för att frigöra det

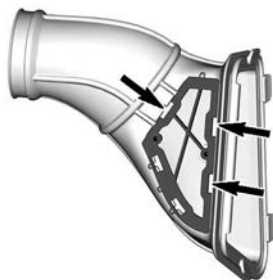

6. Ta bort CVT-luftfiltret.

Kontroll och rengöring av CVT-luftfiltret

1. Inspektera filtret och byt ut det om det är skadat.
2. Rengör filtret med en lösning av mild tvål och vatten och skölj sedan.
3. Skaka försiktigt bort överflödigt vatten och låt filtret torka i rumstemperatur.
4. Dammsug insidan av CVT-luftintaget.

Montera det primära CVT-luftfiltret

1. Återmontera det primära CVT-luftfiltret.
2. Sänk och lås lastboxen.

Montera det sekundära CVT-luftfiltret

1. Monteringen görs i omvänd ordning jämfört med demonteringen. Tänk dock på följande.

Åtdragningsmoment	
Växelklämman	2 ± 0,3 Nm (17 ± 3 lbf-in)

MOTOROLJA

Rekommenderad motorolja

Rotax®-motorer har utvecklats och testats med XPS®-olja.

BRP rekommenderar att alltid använda XPS-motorolja eller motsvarande.

Skada som uppstår på grund av att olja som inte lämpar sig för den här motorn har använts omfattas inte av BRP:s begränsade garanti.

Rekommenderad XPS-motorolja	
Allmänt bruk	5W40 delsyntetisk olja
Kall temperatur	0W40 syntetisk olja
Varm temperatur	10W50 syntetisk olja

Om rekommenderad XPS-motorolja inte är tillgänglig:

- Använd en 4-takts SAE-motorolja, syntetisk eller syntetisk blandningsolja, som uppfyller eller överskrider följande specifikationer från smörjmedelsbranschen.
- Kontrollera etiketten med API-certifieringen på oljebehållaren för att vara säker på att oljan uppfyller minst en av standarderna.
 - API-serviceklassifikation SN eller
 - JASO MA2

Motor med Mono-cylinder

Kontrollera oljenivån i motorn (Mono-cylinder)

OBS

Om motorn körs med fel oljenivå kan svåra skador uppstå.

OBS

Kontrollera oljenivån när motorn är **VARM**.

1. Starta och låt motorn gå på tomgång i 60 sekunder.
2. Stanna motorn.

3. Placera fordonet på ett jämnt underlag.
4. Rengör området kring mätstickan för att undvika att främmande material hamnar i röret.

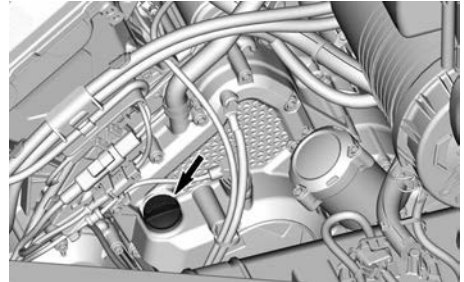

5. Skruva loss mätstickan, ta ut den och torka av den.
6. Sätt tillbaka mätstickan och skruva in den helt.
7. Ta bort mätstickan och kontrollera oljenivån. Den bör ligga nära eller vid det övre märket.



1. MIN
2. MAX

Om nivån ligger mellan märkena, sätt tillbaka oljestickan.

Om nivån ligger under nedre märket, fyll på olja enligt följande:

- Sätt en tratt i mätstickans hål.
- Fyll på en liten mängd rekommenderad olja och kontrollera nivån på nytt.
- Fyll på olja tills nivån når det övre märket.

OBS

Fyll inte på för mycket. Torka av ev. utspilld olja.

Byte av motorolja

OBS

Motorolja och oljefilter måste bytas samtidigt.

Oljebyte och byte av oljefiltret ska utföras med varm motor.

⚠ OBS

Motoroljan kan vara mycket het. Vänta tills motoroljan är endast varm.

1. Placera fordonet på jämnt underlag.
2. Rengör området kring mätsticken.
3. Dra ut mätsticken.
4. Sätt ett uppsamlingskär under dräneringspluggen.
5. Rengör området runt dräneringspluggen.
6. Skruva loss dräneringspluggen och kassera tätningringen.

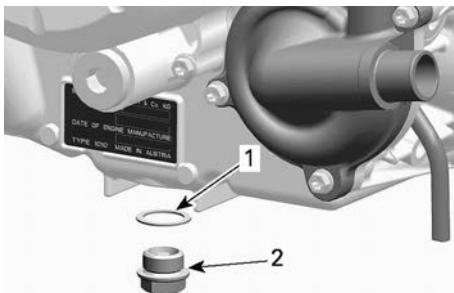

1. Tätningring (kassera)
2. Dräneringsplugg

7. Låt all olja tömmas ut ur vevhuset.
8. Rengör dräneringspluggen.
9. Installera en NY tätningring på dräneringspluggen.

OBS

Använd aldrig samma tätningring. Ersätt alltid med en ny.

10. Installera och dra åt dräneringspluggen till rekommenderat moment.

Åtdragningsmoment

Dräneringsplugg	30 ±2 Nm (22 ±1 lbf-ft)
-----------------	----------------------------

11. Byt oljefilter, se *Oljefilter*.
12. Fyll på motorn, se *Rekommenderad motorolja*.

OBS: Se *Tekniska specifikationer* beträffande motoroljevolymer.

13. Starta motorn och låt den gå på tomgång i 60 sekunder.
14. Stanna motorn.
15. Kontrollera oljenivån genast, se *Kontrollera motorns oljenivå*.
16. Fyll på vid behov.
17. Se till att oljefilter- och dräneringspluggsområdena inte läcker.
18. Avfallshantera olja och oljefilter så som miljölagstiftningen föreskriver.

Motor med twin-cylindrar

Kontrollera oljenivån i motorn (V-Twin)

OBS

Om motorn körs med fel oljenivå kan svåra skador uppstå.

OBS

Kontrollera oljenivån när motorn är KALL.

1. Placera fordonet på ett jämnt underlag.
2. Rengör området kring mätsticken för att undvika att främmande material hamnar i röret.

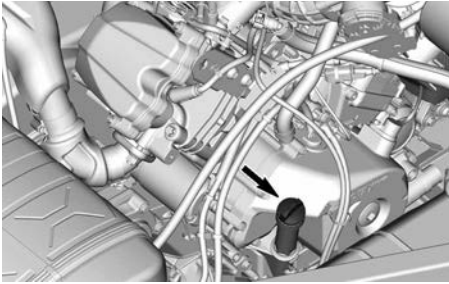

3. Skruva loss mätstickan, ta ut den och torka av den.
4. Sätt tillbaka mätstickan och skruva in den helt.
5. Ta bort mätstickan och kontrollera oljenivån. Den bör ligga nära eller vid det övre märket.



1. MIN
2. MAX

Om nivån ligger mellan märkena, sätt tillbaka oljestickan.

Om nivån ligger under nedre märket, fyll på olja enligt följande:

- Sätt en tratt i mätstickans hål.
- Fyll på en liten mängd rekommenderad olja och kontrollera nivån på nytt.
- Fyll på olja tills nivån når det övre märket.

OBS

Fyll inte på för mycket. Torka av ev. utspilld olja.

Byte av motorolja

OBS

Motorolja och oljefilter måste bytas samtidigt.

Oljebyte och byte av oljefiltret ska utföras med varm motor.

OBS

Motoroljan kan vara mycket het. Vänta tills motoroljan är endast varm.

1. Placera fordonet på jämnt underlag.
2. Rengör området kring mätstickan.
3. Dra ut mätstickan.
4. Sätt ett uppsamlingskärl under dräneringspluggen.
5. Rengör området runt dräneringspluggen.
6. Skruva loss dräneringspluggen och kassera tättningsringen.

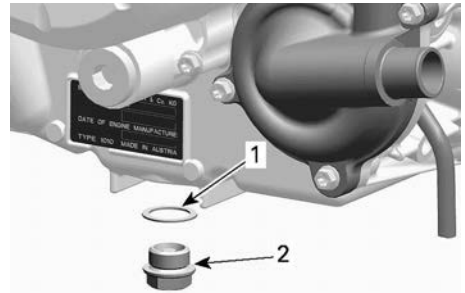

1. Tättningsring (kassera)
2. Dräneringsplugg

7. Låt all olja tömmas ut ur vevhuset.
8. Rengör den magnetiska dräneringspluggen från metallflis och avlagringar.

OBS: Flis eller avlagringar tyder på interna problem i motorn.

9. Installera en NY tättningsring på dräneringspluggen.

OBS

Använd aldrig samma tättningsring. Ersätt alltid med en ny.

10. Installera och dra åt dräneringspluggen till rekommenderat moment.

Åtdragningsmoment

Dränerings plugg	30 ±2 Nm (22 ±1 lbf-ft)
---------------------	----------------------------

11. Byt oljefilter, se *Oljefilter*.
12. Fyll på motorn, se *Rekommenderad motorolja*.

OBS: Se *Tekniska specifikationer* beträffande motorolja.

13. Starta motorn och låt den gå på tomgång i 60 sekunder.
14. Stanna motorn.
15. Kontrollera oljenivån genast, se *Kontrollera motorns oljenivå*.
16. Fyll på vid behov.
17. Se till att oljefilter- och dräneringspluggsområdena inte läcker.
18. Avfallshantera olja och oljefilter så som miljölagstiftningen föreskriver.

Oljefilter

Motor med Mono-cylinder

Borttagning av oljefiltret

1. Rengör oljefilterområdet.
2. Ta bort oljefilterlocket och O-ringen.

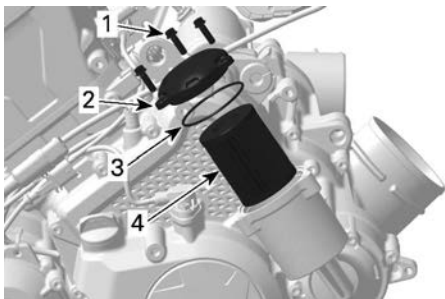

1. Oljefilterskruv
2. Oljefilterlock
3. O-ring
4. Oljefilter

3. Ta bort och kasta oljefiltret.

Ditsättning av oljefiltret

1. Kontrollera om det finns smuts och andra partiklar omkring oljefiltrets in- och utlopp. Rengör vid behov.

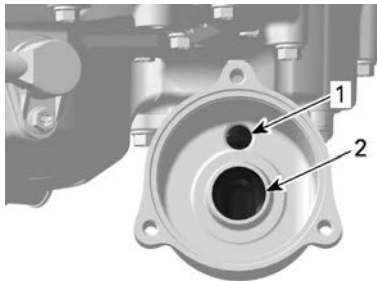

1. Inlopp från oljepumpen till oljefiltret
2. Utlopp till systemet som förser motorn med olja
2. Fukta en NY O-ring med motorolja och sätt den på oljefilterlocket.
3. Montera det nya filtret i locket.
4. Applicera motorolja på tätningen på oljefiltrets öppna ände.

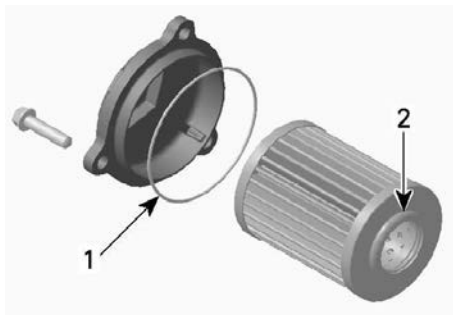

1. Olja lätt
2. Olja lätt

OBS

Se till att O-ringen inte kläms vid montering av filter och lock.

5. Montera locket på oljefilterhuset.
6. Dra åt oljefilterlockets skruvar till specificerat moment.

Åtdragningsmoment	
Oljefilterlockets skruvar.	10 ± 1 Nm (89 ± 9 lbf-in)

7. Torka av ev. utspilld olja på motorn.

Motor med twin-cylindrar

Borttagning av oljefiltret

1. Ta bort motorns servicekåpa, om detta inte redan gjorts.
2. Rengör oljefilterområdet.

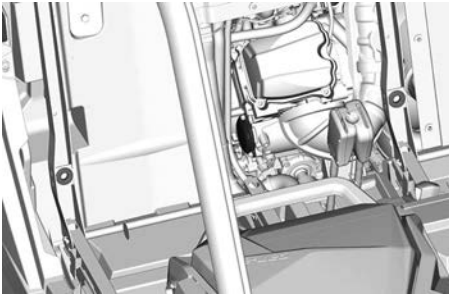

3. Ta bort oljefilterlocket.
4. Ta bort och kasta oljefiltret.

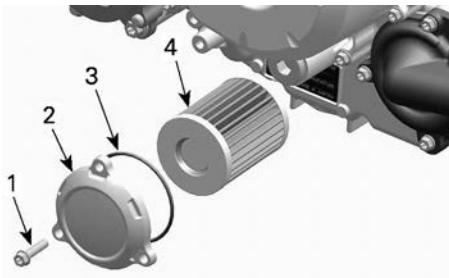

TYPBILD

1. Oljefilterskruv
2. Oljefilterlock
3. O-ring
4. Oljefilter

Ditsättning av oljefiltret

1. Kontrollera om det finns smuts och andra partiklar omkring oljefiltrets in- och utlopp. Rengör vid behov.

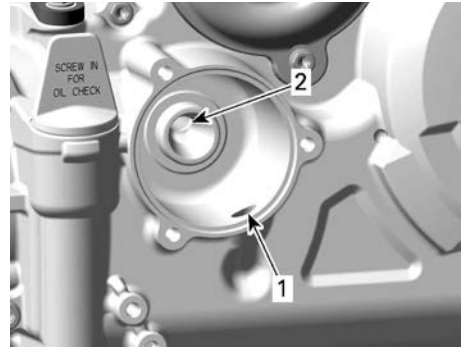

1. Inlopp från oljepumpen till oljefiltret
2. Utlopp till systemet som förser motorn med olja

2. Fukta en NY O-ring med motorolja och sätt den på oljefilterlocket.
3. Montera det nya filtret i locket.
4. Applicera motorolja på tätningen på oljefiltrets öppna ände.

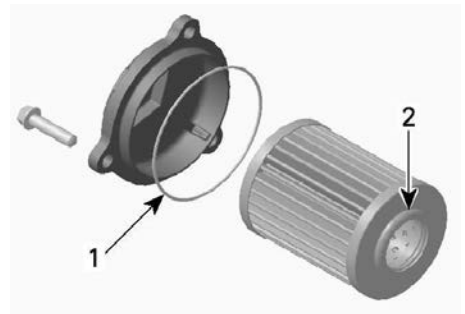

1. Olja lätt
2. Olja lätt

OBS

Se till att O-ringen inte kläms vid montering av filter och lock.

5. Montera locket på motorn.
6. Dra åt oljefilterlockets skruvar till rekommenderat moment.

Åtdragningsmoment	
Oljefilterlockets skruvar.	10 ± 1 Nm (89 ± 9 lbf-in)

7. Torka av ev. utspilld olja på motorn.

KYLARE

Inspektion och rengöring av kylaren

Kontrollera regelbundet att området omkring kylaren är rent.

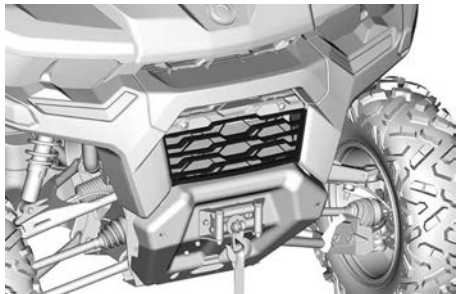

1. För att komma åt kylaren, dra den nedre delen av frontgrillen och skjut den nedåt.
2. Kontrollera kylare och slangar för läckage eller andra skador.
3. Inspektera kylflänsarna. De måste vara rena, fria från lera, smuts, löv och andra avlagringar som kan hindra kylaren från att fungera.

Använd gärna en trädgårdsslang om sådan finns.

⚠ OBS

Rengör aldrig kylaren för hand medan den är varm. Låt kylaren svalna före rengöring.

OBS

Var försiktig så att kylflänsarna inte skadas vid rengöring. Använd inga föremål/verktyg som kan skada dem. Använd endast lågt tryck vid rengöring. Använd aldrig HÖGTRYCKSTVÅTT.

4. För att installera det främre gallret sätter du först i de övre flikarna

och skjuter botten på gallret i den främre delen.

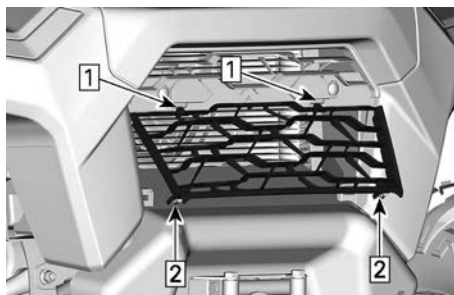

1. För in de övre flikarna
2. Skjut och lås de nedre flikarna i delen

MOTORKYLVÄTSKA

Rekommenderad motorkylvätska

1. Rekommenderad XPS-kylvätska

XPS förblandad kylvätska med utökad livslängd

Alternativ, eller om XPS-produkten inte är tillgänglig.

- Blandning av destillerat vatten och frostskyddsvätska (50 % destillerat vatten, 50 % frostskyddsvätska)

OBS

Använd alltid etylenglykolbaserat frostskyddsmedel innehållande korrosionsskyddsmedel speciellt avsedd för förbränningsmotorer av aluminium.

Kontrollera motorns kylvätskenivå

OBS

Kontrollera kylvätskenivån med kall motor.

1. Placera fordonet på ett jämnt underlag.
2. Öppna lastboxen.

3. Ta bort trycklocket

⚠ VARNING

Ta inte bort trycklocket eller lossa dräneringspluggen för kylvätska medan motorn är varm, för att undgå risk för brännskador.

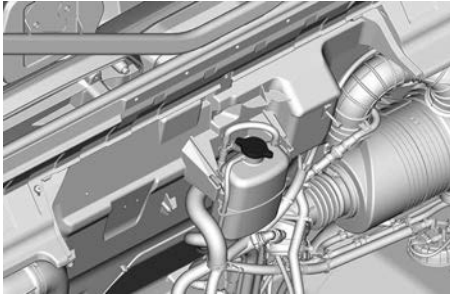

4. Säkerställ att kylsystemet är fullt upp till Maxlinjen.

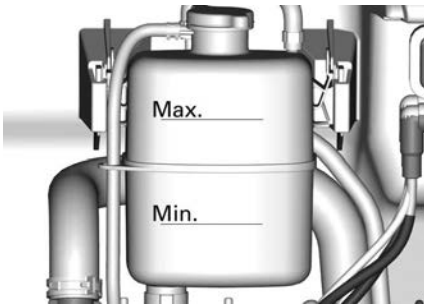
**Påfyllning av kylvätska**

1. Ta bort kyltankens trycklock.
2. Tillsätt kylvätska i systemet efter behov med hjälp av en tratt. Fyll **inte på för mycket**.
3. Sätt tillbaka trycklocket korrekt på kyltanken.
4. Stäng lastboxen.

OBS:

Ett kylsystem som behöver fyllas på med kylvätska ofta tyder på läckage eller motorproblem.

Byt kylvätska i motorn**⚠ VARNING**

Ta inte bort trycklocket eller lossa dräneringspluggen för kylvätska medan motorn är varm, för att undgå risk för brännskador.

1. Ta bort kylsystemets trycklock.
2. Skruva loss dräneringspluggen för kylarvätskan något och töm ut kylarvätskan i en lämplig behållare.

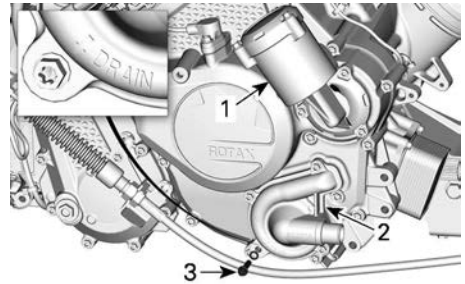
**MOTOR MED MONO-CYLINDER**

1. Oljefilterhus
2. Kylvätskepumpkåpa
3. Dräneringsplugg för kylvätska

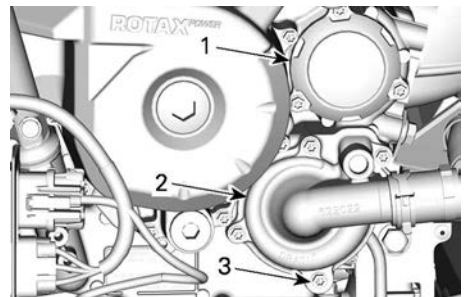
**V-TWIN-MOTOR**

1. Oljefilterlock
2. Kylvätskepumpkåpa
3. Dräneringsplugg för kylvätska
3. Lossa nedre kylarslangen från vattenpumpkåpan och töm ut kvarvarande kylarvätska i en lämplig behållare.
4. Dra åt dräneringspluggen för kylvätska enligt specifikationen.

Åtdragningsmoment	
Dräneringsplugg för kylvätska	10 ± 1 Nm (89 ± 9 lbf-in)

- Sätt tillbaka kylarslangen.
- Fyll kylsystemet med kylvätska, se proceduren i *Avluftning av kylsystemet*.

Avluftning av kylsystemet

- Ta bort trycklocket.
- Fyll kylvätskesystemet tills nivån når upp till Max-strecket på kyltanken.

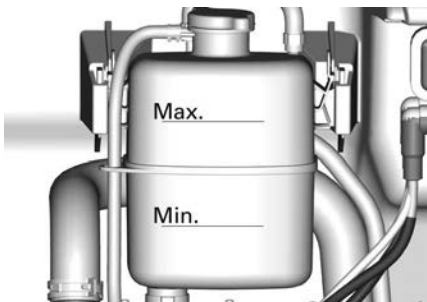

- Sätt tillbaka trycklocket.
- Kör motorn på tomgång med trycklocket **PÅ** tills kylfläkten körs igång för andra gången.
- Stäng av motorn och låt den svalna.

⚠ VARNING

Ta inte bort trycklocket om motorn är varm, för att undgå risk för brännskador.

- När motorn har svalnat, ta bort trycklocket och fyll på kylvätska efter behov.
- Sätt tillbaka trycklocket.
- Efter nästa körning efter denna procedur, kontrollera kylarvätskenivån. Fyll på kylvätska vid behov. Se *Kontroll av motorns kylarvätskenivå* i detta avsnitt.

AVGASSYSTEM

Rengöra området runt avgassystemet

⚠ VARNING

Ansamling av skräp kan leda till fordonsbrand när avgassystemet är varmt och skräpet torrt. I vissa fall kan det resultera i allvarliga skador på egendom, personskador eller till och med dödsfall. Rengör ofta och regelbundet området kring avgassystemet när du åker i träsk, myr, hö eller nedfallna löv. I övriga situationer, rengör enligt underhållsschemat.

⚠ OBS

Utför aldrig denna procedur direkt när motorn har stängts av, eftersom avgassystemet då är mycket varmt.

- Från fordonets bakre del, rengör områdena runt ljuddämparen.
- Rengör områdena runt avgasröret.

⚠ VARNING

Rengör även under värmesköldarna.

Inspektion och rengöring av ljuddämparens gnistskydd

⚠ OBS

Utför aldrig denna procedur direkt när motorn har stängts av, eftersom avgassystemet då är mycket varmt.

- Ta bort och kassera slutrörets hållskruvar.

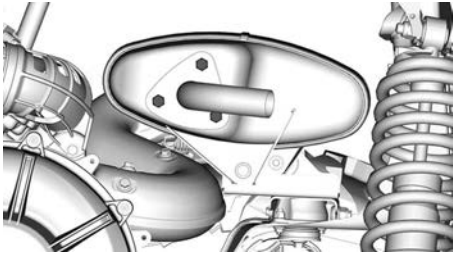

KONFIGURATION FÖR MOTOR MED MONO-CYLINDER

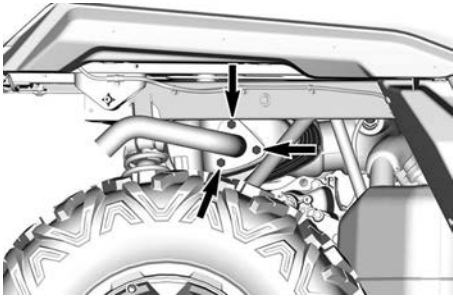

KONFIGURATION FÖR V-TWIN-MOTOR

2. Ta bort avgasslutröret, packningen (kassera) och gnistskyddet.

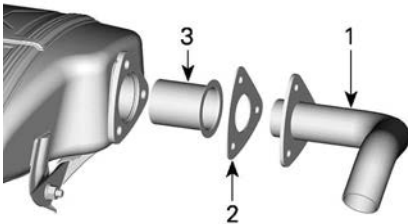

TYPBILD

1. Avgasslutrör
 2. Packning (kassera)
 3. Gnistskydd
3. Avlägsna sotavlagningar från gnistskyddet med en borste.

OBS

Använd en mjuk metallborste och var försiktig så att gnistskyddets galler inte skadas.

4. Kontrollera att gnistskyddets galler inte har skador. Byt vid behov.

5. Inspektera gnistskyddskammaren i ljuddämparen. Rensa bort eventuellt skräp.
6. Återmontera ljuddämparens gnistskydd i omvänd ordning mot demonteringen. Tänk dock på följande.

Dra åt enligt specifikation.

Åtdragningsmoment	
Slutrörets fästskruv	32 ±2 Nm

VÄXELLÅDA

Rekommenderad växellådsolja

XPS-oljan är speciellt formulerad för denna växellådas smörjkrav. BRP rekommenderar starkt användning av sin XPS-olja.

OBS

Använd inte någon annan oljetyp vid service.

Rekommenderad XPS-växellådsolja

75W140 syntetisk växelolja

Alternativ, om inte tillgängligt

75W 140 API GL-5 syntetisk växelolja

Motor med Mono-cylinder

Kontrollera oljenivån i växellådan (En cylinder)

1. Ta bort spännings-/regulatorstödet från ramen genom det högra bakre hjulhuset. Flytta det åt sidan för att skapa utrymme.

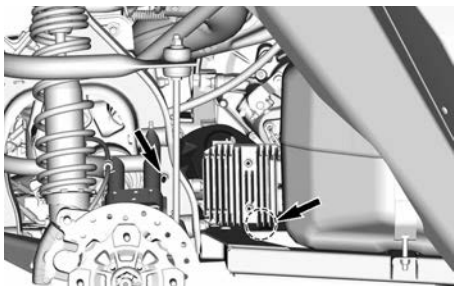

PLACERING AV FÄSTEN FÖR SPÄNNINGS-/REGULATORSTÖD

2. Ta bort växellådans oljenivåplugg.

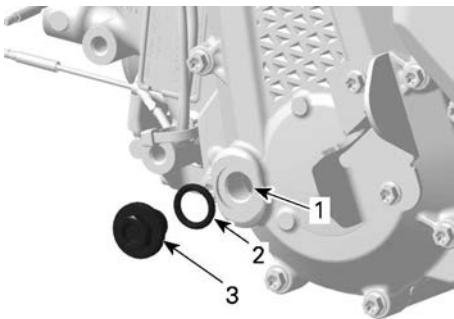

1. Oljenivåhål
2. O-ring
3. Oljenivåplugg
3. Kontrollera oljenivån.

Oljan ska stå i jämnhöjd med botten av oljenivåhålet.

OBS

Om växellådan används med felaktig oljenivå kan följden bli allvarliga skador på växellådan.

4. Sätt tillbaka oljenivåpluggen med O-ring. Dra åt pluggen enligt specifikation.

Åtdragningsmoment	
Oljenivåplugg	5 ± 0,6 Nm (44 ± 5lbf-in)

Byte av växellådsoljan

1. Starta motorn och använd fordonet för att värma upp växellådsoljan.

OBS

Det är inte tillräckligt att köra motorn på tomgång, växeln måste användas.

2. Ställ fordonet på jämnt underlag.
3. Placera ett uppsamlingskärl under området omkring växellådans oljedraineringsplugg.
4. Rengör området runt dräneringspluggen.
5. Ta bort dräneringspluggen och tätningbrickan. Kassera tätningbrickan.

⚠ OBS

Växellådsoljan kan vara mycket het.

6. Ta bort oljenivåpluggen och O-ringen och låt all olja tömmas ut ur växellådan.

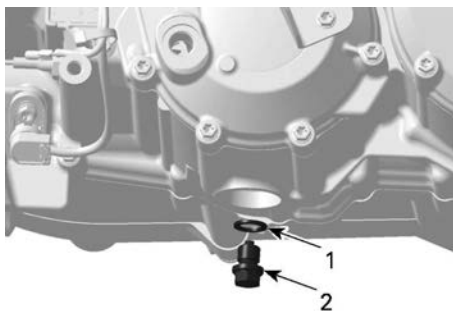

1. Dräneringsplugg
2. Tätningsring
7. Rengör dräneringspluggen och var uppmärksam på eventuellt skräp som kan finnas på dräneringspluggen.

OBS

Mycket skräp tyder på problem med växellådan.

8. Sätt tillbaka dräneringspluggen med en NY tätningbricka.

Åtdragningsmoment	
Dräneringsplugg	20 ± 2 Nm (15 ± 1 lbf-ft)

9. Ta bort fordonshastighetsgivaren (VSS).



10. Rengör VSS med en ren trasa.
11. Installera VSS och dra åt skruven enligt specifikationerna.

Åtdragningsmoment	
VSS-fästskruv	10 ± 1 Nm (89 ± 9 lbf-in)

12. Fyll på olja i växellådan genom oljenivåhålet tills oljan står i jämnhöjd med botten av oljenivåhålet.

Kapacitet
0,5 l (0,53 qt (liq.,US))

13. Sätt tillbaka oljenivåpluggen med dess O-ring. Dra åt enligt specifikation.

Åtdragningsmoment	
Oljenivåplugg	5 ± 0,6 Nm (44 ± 5 lbf-in)

14. Torka av ev. utspilld olja.
15. Avfallshantera växellådsoljan enligt dina lokala miljöbestämmelser.

Motor med twin-cylindrar

Kontrollera oljenivån i växellådan (V-Twin)

1. Placera fordonet på jämnt underlag.
2. Välj växeln PARKERING.
3. Rengör området kring mätsticken.
4. Ta bort växellådans oljesticka.

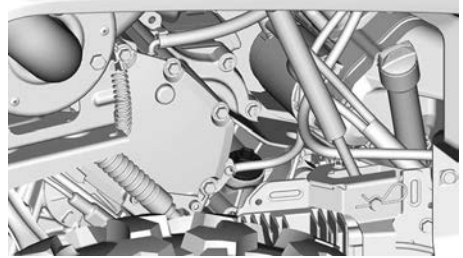

5. Torka av och sätt tillbaka oljestickan.
6. Ta bort mätsticken igen och kontrollera oljenivån. Den bör ligga nära eller vid det övre märket.



1. MIN.
2. MAX.
3. Gränsvärden

7. Fyll på olja (vid behov):

1. Sätt en tratt i mätstickans hål.
2. Fyll på en liten mängd rekommenderad olja.
3. Kontrollera oljenivån ofta.
4. Upprepa procedurerna ovan tills oljenivån når det övre märket på mätsticken.

OBS

Om växellådan används med felaktig oljenivå kan följden bli allvarliga skador på växellådan.

OBS:

Fyll inte på för mycket. Torka av ev. utspilld olja.

8. Dra åt oljemätstickan ordentligt.

Byte av växellådsolja

1. Placera fordonet på jämnt underlag.
2. Placera ett uppsamlingskärl under oljedräneringspluggen.

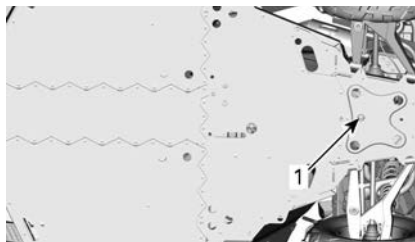

1. Växellåda, område runt dräneringspluggen
3. Rengör följande områden.
 - Området vid dräneringspluggen
 - Området vid fordonshastighetsgivaren (VSS)
 - Området vid oljestickan.
4. Dra ut mätstickan.
5. Ta bort dräneringspluggen.
6. Låt all olja tömmas ut ur växellådan.
7. Rengör dräneringspluggen från eventuella metallpartiklar.
8. Återmontera dräneringspluggen.

Åtdragningsmoment	
Dräneringsplugg	20 ± 2 Nm (15 ± 1 lbf-ft)

9. Ta bort VSS och rengör den med en ren trasa.

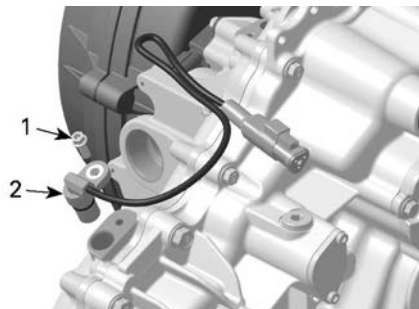

1. VSS-skruv
2. VSS
10. Fyll på växellådan.

OBS: Oljan ska stå i jämnhöjd med botten av oljenivåöppningen.

OBS

Använd ENDAST den rekommenderade typen av olja.

11. Sätt tillbaka mätstickan.
12. Smörj O-ringén för VSS.

Super Lube Grease

13. Sätt dit VSS.

Åtdragningsmoment	
VSS-skruv	10 ± 1 Nm (89 ± 9 lbf-in)

14. Torka av ev. utspilld olja.

FRÄMRE DIFFERENTIAL

Kontroll av framdifferentialens oljenivå

1. Placera fordonet på jämnt underlag.
2. Rengör området vid påfyllningspluggen innan oljenivån kontrolleras.

Dräneringspluggen sitter till höger om framdifferentialen.

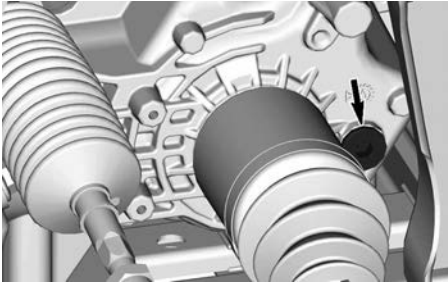

MED INTEGRERAT 4WD-STÅLLDON

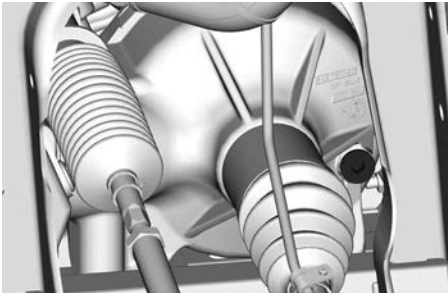

UTAN INTEGRERAT 4WD-STÅLLDON

3. Ta bort påfyllningspluggen.
4. Kontrollera oljenivån. Oljan ska nå upp till nedre kanten.
5. Sätt tillbaka påfyllningspluggen.

Åtdragningsmoment

Påfyllningsplugg	16,5 ± 2,5 Nm (146 ± 22 lbf-in)
------------------	------------------------------------

Rekommenderad framdifferentialolja

XPS-oljan är speciellt formulerad för denna differentials smörjkrav. BRP rekommenderar starkt användning av sin XPS-olja.

OBS

Använd inte någon annan oljetyp vid service.

Rekommenderad XPS-framdifferentialolja

75W90 syntetisk växelolja

Alternativ om XPS-produkt inte finns tillgänglig

75W90 (API GL-5) syntetisk växelolja

Byte av differentialolja fram

1. Placera fordonet på ett jämnt underlag.
2. Placera växellådan i positionen parkering.
3. Från fordonets undersida, rengör området runt dräneringspluggen.

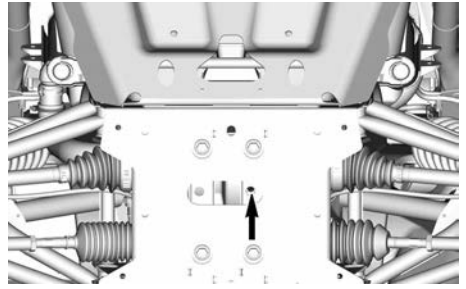

4. Placera ett uppsamlingskärl under bakdifferentialen.
5. Ta bort dräneringspluggen.
6. Skruva loss påfyllningspluggen.

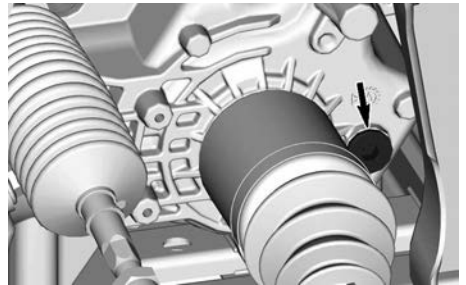

MOTOR MED MONO-CYLINDER

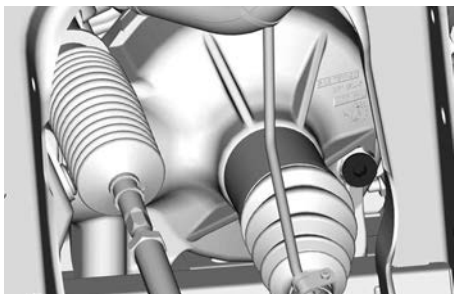

VISCO- LOK-DIFFERENTIAL (INGET STÄLLDON)

7. Låt oljan rinna ut helt.
8. Montera dräneringspluggen.

Åtdragningsmoment	
Dränerings plugg	2,5 ± 0,5 Nm (24 ± 4 lbf-in)

9. Fyll på differentialen igen med rekommenderad olja för bästa möjliga prestanda.
10. Se *Tekniska specifikationer* för differentialoljevolym.
11. Sätt tillbaka påfyllningspluggen.

Åtdragningsmoment	
Påfyllnings plugg	16,5 ± 2,5 Nm (146 ± 22 lbf-in)

Bakre slutdrev (Endast Mono-cylindermodeller)

Kontrollera oljenivån i bakre slutdrevet

1. Placera fordonet på jämnt underlag.
2. Ta bort bakhjulet på fordonets högra sida.
3. Rengör området vid påfyllningspluggen innan oljenivån kontrolleras.

Påfyllningspluggen sitter bakom spänningen/regulatorn.

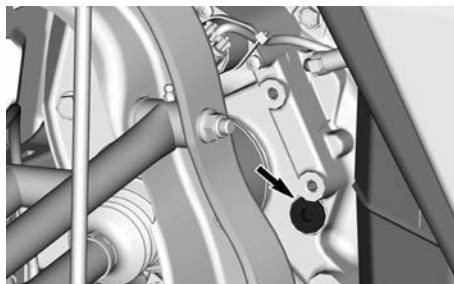

4. Ta bort påfyllningspluggen.
5. Kontrollera oljenivån. Oljan ska nå upp till nedre kanten.
6. Sätt tillbaka påfyllningspluggen.

Åtdragningsmoment	
Påfyllnings plugg	16,5 ± 2,5 Nm (146 ± 22 lbf-in)

Rekommenderad olja för bakre slutdrevet

XPS-oljan är speciellt formulerad för denna slutdrevsenhetens smörjkrav. BRP rekommenderar starkt användning av sin XPS-olja.

OBS

Använd inte någon annan oljetyp vid service.

Rekommenderad XPS-olja i slutväxel
75W90 syntetisk växelolja
Alternativ om XPS-produkt inte finns tillgänglig
75W90 (API GL-5) syntetisk växelolja

Byta olja för bakre slutdrevet

1. Placera fordonet på ett jämnt underlag.
2. Placera växellådan i positionen parkering.

3. Från fordonets undersida, rengör området runt dräneringspluggen.

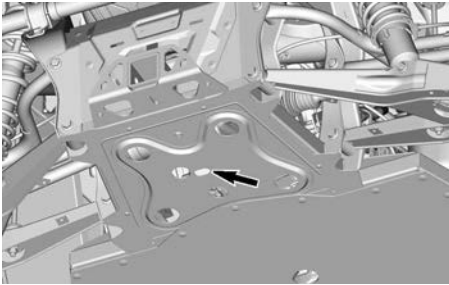

DRÄNERINGSPLUGGENS ÅTKOMSTHÅL

4. Placera ett uppsamlingskärl under bakre slutdrevet.
5. Ta bort dräneringspluggen.
6. Skruva loss påfyllningspluggen.

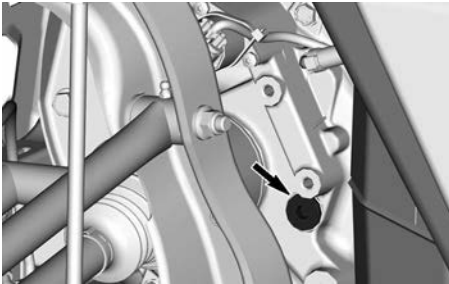

7. Låt oljan rinna ut helt.
8. Montera dräneringspluggen.

Åtdragningsmoment

Dräneringsplugg	$2,5 \pm 0,5 \text{ Nm}$ ($24 \pm 4 \text{ lbf-in}$)
-----------------	---

9. Fyll på slutdrevet igen med rekommenderad olja för bästa möjliga prestanda.
10. Se *Tekniska specifikationer* för oljevolym.
11. Sätt tillbaka påfyllningspluggen.

Åtdragningsmoment

Påfyllningsplugg	$16,5 \pm 2,5 \text{ Nm}$ ($146 \pm 22 \text{ lbf-in}$)
------------------	--

CVT-KÅPA

För bättre förståelse har vissa bilder tagits när motorn är ute ur fordonet. För att utföra följande instruktioner är det möjligt att inte behöva ta ur motorn.

⚠ VARNING

Vidrör aldrig CVT medan motorn är på.
Kör aldrig fordonet när CVT-kåpan är borttagen.

⚠ OBS

Motorn måste vara kall innan kåpan kan tas bort.

OBS

Den här CVT:n är smörjfri.
Smörj aldrig några komponenter, förutom drivremskivans lager.

Åtkomst till CVT-kåpan

- Luta lastlådan.
- Ta bort den vänstra bakre avvisaren genom att ta bort plastnitarna.

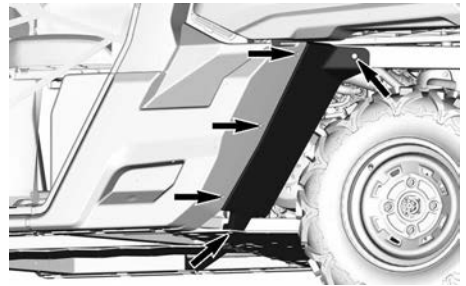

Avlägsnande av CVT-kåpan

- Placera fordonet på jämnt underlag.
- Om sådana finns, lossa alla CVT-kylkanaler från CVT-kåpan.
- Ta manuellt bort CVT-kåpan alla fästsruvar.

OBS

Använd inte el-/tryckluftsdrivna verktyg för att ta bort CVT-kåpans skruvar.

OBS:

Ta bort den mittersta översta skruven sist för att stöda locket under borttagningen.

4. Ta bort CVT-kåpan och dess tätningar.

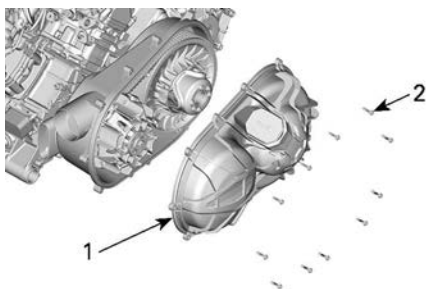

1. CVT-kåpa
2. CVT-kåpskruvar

Montera CVT-kåpan

1. Fäst den mittersta toppskruven först.
2. Dra åt CVT-kåpans skruvar enligt följande ordning.

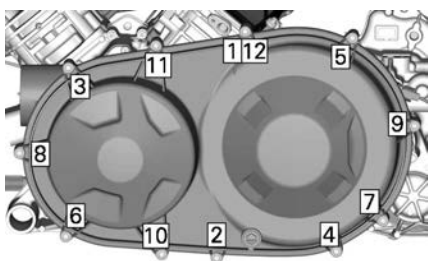

Åtdragningsmoment

CVT-kåpskruvar	7 ± 0,8 Nm (62 ± 7 lbf-in)
----------------	-------------------------------

3. Anslut alla CVT-kylkanaler igen.

Drivrem

Ta bort drivremmen (Motor med Mono-cylinder)

OBS

Om drivremmen skulle gå sönder måste CVT, kåpa och luftlutlopp rengöras.

Se *Tips för att maximera drivremmens livslängd* i *Grundprocedurer* för viktig information.

1. Ta bort CVT-kåpan.
2. Montera avdragaren/låsverktyget i adaptorns gängade hål i sekundärvariatorn.

Avdragare/
låsverktyg

(Artikelnr
529036098)



3. Dra åt för att öppna remskivan.
4. För att ta bort remmen, dra remmen över övre kanten på de fasta blockskivorna.

Ta bort drivremmen (Motor med Twin-cylindrar)

OBS

Om drivremmen skulle gå sönder måste CVT, kåpa och luftlutlopp rengöras.

Se *Tips för att maximera drivremmens livslängd* i *Grundprocedurer* för viktig information.

1. Ta bort CVT-kåpan.
2. Sätt dit adaptern i den drivna remskivans gängade hål.

<p>Sekundärvariatorns adapter</p> <p>(Artikelnr 708200720)</p>	
---	---

3. Skruva i avdragaren/låsverktyget i adapters gängade hål.

<p>Avdragare/låsverktyg</p> <p>(Artikelnr 529000088)</p>	
---	---

4. Dra åt för att öppna remskivan.

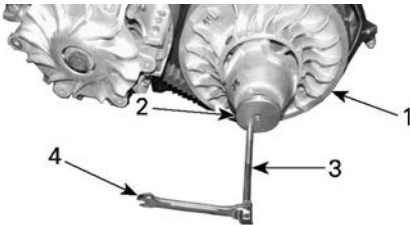

1. Fast blockskiva på remskivorna
2. Adapter
3. Avdragare/låsverktyg
4. Skiftnyckel

5. För att ta bort remmen, dra remmen över övre kanten på de fasta blockskivorna, så som visas.



Montering av drivrem

Använd motsatt procedur för montering. Var extra noga med följande detaljer.

Drivremmens livslängd förlängs när drivremmen har rätt rotationsriktning.

1. Installeraden så att pilen som finns på remmen är riktat mot fronten på fordonet, sett ovanifrån.

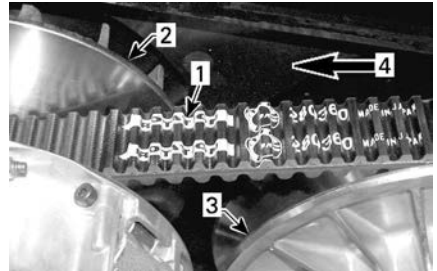

1. Pil på rem
2. Remskivan (fram)
3. Remskivan (bak)
4. Rotationsriktning

2. Vrid den drivna remskivan tills den lägsta delen av kuggarna på drivremmens utvändiga yta är i jämnhöjd med den drivna remskivans kant.



1. Kuggarnas dalar i nivå med sekundärvariatorns kant

Drivande och drivna remskivor

Kontroll av drivande och drivna remskivor

Denna kontroll måste utföras av en auktoriserad Can-Am Offroad-återförsäljare, en reparationsverkstad eller en person som du själv väljer för underhåll, reparation eller byte.

Primärvariator

Kontrollera bussningarna och valsarna beträffande den glidande inskivan på primärvariatorn och byt ut slitna delar.

Sekundärvariator

Kontrollera bussningarna för kammen och för den drivna remskivans glidskiva, och byt ut slitna delar.

Inspektera reglagen på den fasta inskivan.

TÄNDSTIFT

Borttagning av tändstiftet

1. Koppla ur tändstiftskabeln.
2. Rengör området kring tändstiftet med tryckluft innan du tar bort tändstiftet.
3. Skruva helt ur tändstiftet med en tändstiftshylsa och ta sedan bort det.

Sätta dit tändstiften

1. Före monteringen, kontrollera att kontaktytan mellan topplock och tändstift är fri från smuts.
2. Använd ett bladmått och ställ in elektroavståndet.

Tändstift	
Mono-cy linder	0,7 till 0,8 mm (0,028 till 0,031 tum)
Twin-cy lindrar	0,8 till 0,9 mm (0,031 till 0,035 tum)

3. Smörj in tändstiftsgångarna med följande antikärvmiddel.

Kopparbaserat antikärvmiddel

4. Skruva i tändstiftet i topplocken för hand och dra åt med en momentnyckel och en tändstiftshylsa.

OBS

Vrid inte åt tändstiften för hårt eftersom motorn kan ta skada.

Åtdragningsmoment

Tändstift	11 Nm (97 lbf-in)
-----------	----------------------

Batteri

Batteriunderhåll

OBS

Ladda aldrig ett batteri medan det är installerat i fordonet.

Dessa fordon är utrustade med ett VRLA-batteri (ventilreglerat blysyrbatteri). Det kallas för ett underhållsfritt batteri eftersom elektrolytnivån inte behöver justeras genom påfyllning av vatten.

OBS

Avlägsna aldrig batteriförseglingen.

Ta ut batteriet

1. Ta bort förvaringsfacket under sätet i förekommande fall.
2. Ta bort batteriet genom att lossa de två kvartsvarvslåsen.

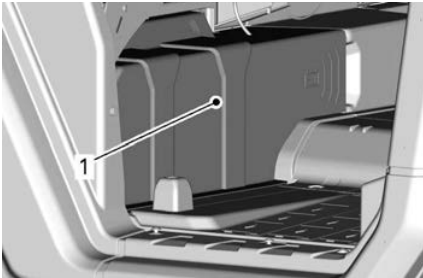

1. Batterikåpa

3. Koppla loss den SVARTA (-) kabeln först, därefter den RÖDA (+) kabeln.

OBS

Koppla alltid loss kablarna i denna ordning: SVART (-) kabel först.

4. Ta bort batterihållarens fästskruv(ar).

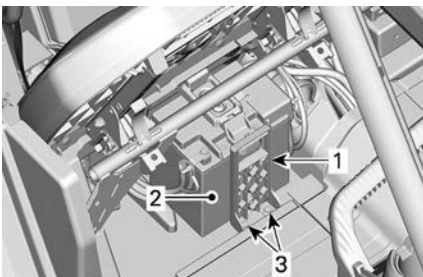

1. Batterihållare
2. Batteri
3. Batterihållarens fästskruv(ar)

5. Ta bort batterihållaren.
6. Avlägsna batteriet.

Sätt i batteriet

Använd motsatt procedur för monteringen av batteriet.

OBS

Fel anslutning av batterikablarna (omvänd polaritet) leder till skada på spänningsregulatorn.

OBS

Anslut alltid den RÖDA (+) kabeln först och därefter den SVARTA (-) kabeln.

Säkringar och smältsäkringar**Byte av säkring**

Om en säkring är skadad, byt ut den mot en säkring med samma amperetal.

OBS

Använd inte en säkring med högre amperetal eftersom detta kan orsaka allvarliga skador.

Säkringsboxplacering

Detta fordon har flera säkringsboxar. Flera är placerade inuti det främre servicecentret och ett annat under det högra passagerarsätet, nära batteriet.

Två säkringsledningarna inuti det elektriska kablaget kompletterar systemskyddet.

En extra 50A säkring som skyddar spänningsregulatorn sitter nära batteriet.

För att öppna den främre servicekåpan, dra i framkanterna på servicekåpan för att låsa upp mekanismen



DRAG I KANTEN PÅ SERVICEKÅPAN.

Lyft servicekåpan.



LYFT KANTEN PÅ SERVICEKÅPAN.

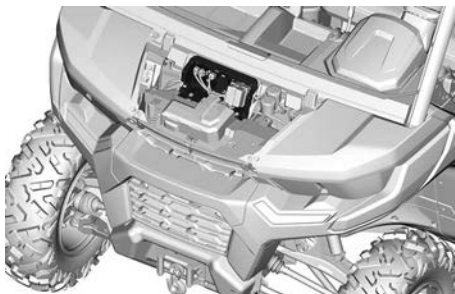

SÄKRINGSBOXENS STÖD

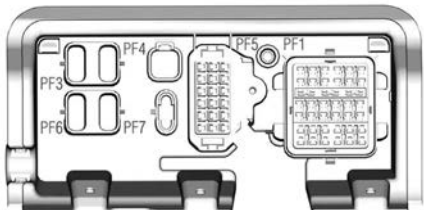

SÄKRINGSBOXENS STÖD

Ta bort batterikåpan för att komma åt bakre sekundära säkringsboxen.

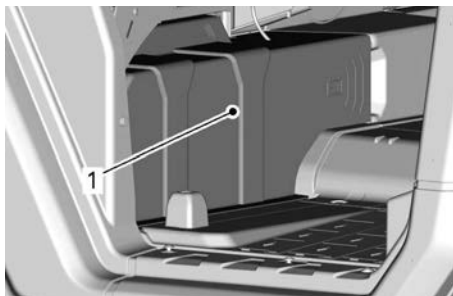

1. Batterikåpa

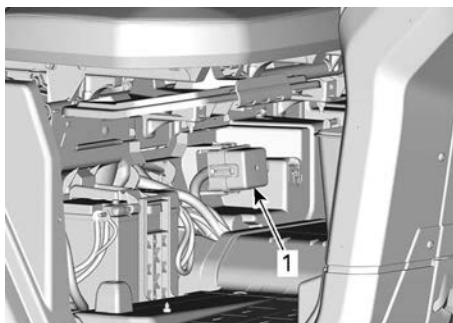

1. Bakre sekundär säkringsbox

Beskrivning av säkringsbox

Säkringarna identifieras på insidan av varje säkringsbox lock.

Inuti den främre förvaringscentralen är säkringsboxens nummer gjutet i stödet.

Inuti Front Service Center		
Nej	Beskrivning	Märkström
PF1	Huvudsäkringsbox	—
PF3	DPS	40 A
PF4	Tillbehör	40 A

Inuti Front Service Center		
Nej	Beskrivning	Märkström
PF5	Luftkonditionering (om sådan finns)	—
PF7	Smart-Lok™ (om sådan finns)	20 A

Huvudsäkringsbox (Inuti Front Service Center)		
Nej	Beskrivning	Märkström
F10	T fordon	10 A
F11	Strålkastare	20 A
F12	DC1/DC3/12V-tillbehörsuttag 1	10 A
F14	12 V-tillbehörsuttag 2	10 A
F16	Bakljus	10 A
F24	Släplampa	5 A
F25	Släpavkänning	5 A
F26	Sätessreglage	5 A
R3	ECM/tillbehör 12V	—
R8	Bromsljus	—

Huvudsäkringsbox (Inuti Front Service Center)		
Nej	Beskrivning	Märkström
R9	Tillbehörs post 12V/uttag 2	—
Reserv 1	Reserv	20 A

Sekundär säkringsbox (Under passagerarsäte)		
Nej	Beskrivning	Märkström
F4	Instrumentpanel/reläer	10 A
F5	Tändning/insprutning/bränslepump	10 A
F6	Motorkontrollmodul (ECM)	10 A
F7	Ställdon för 4-hjulsdrift (4WD)	10 A
F8	Tändningslås Klocka	10 A
F9	Kylfläkt	25 A
F18	Syresensor Utsläppskontroll	10 A
F28	Bakre uttag	10 A
R1	Kylfläkt	—

Sekundär säkringsbox (Under passagerarsäte)		
Nej	Beskrivning	Märkström
R2	Huvudsäkring	—
R10	Luftkonditionering	—
Reserv 1	Reserv	10 A
Reserv 2	Reserv	10 A
Reserv 3	Reserv	10 A

Säkringsbox nr 5 (Inuti Front Service Center)		
Nej	Beskrivning	Märkström
F1	Fläkthastighetsreläer	20 A
F3	Luftkonditioneringsrelä	5 A
RLS	Fläkthastighetsrelä – låg	—
RMS	Fläkthastighetsrelä – medel	—
RHS	Fläkthastighetsrelä – hög	—

Säkringsledningar		
Säkringsledning	Beskrivning	Märkström

1	Huvudsäkring	18 awg
2	Tillbehörspost	14 awg

Regulatorsäkring		
Nej	Beskrivning	Märkström
—	Regulator	50 A

Belysning

Byte av strålkastarlampa

OBS

Vidrör aldrig glaset på en halogenlampa med fingrarna, det försämrar hållbarheten. Om du har rörts vid glaset, rengör det med isopropylalkohol som inte efterlämnar någon hinna på lampan.

Koppla loss anslutningen från lampan.

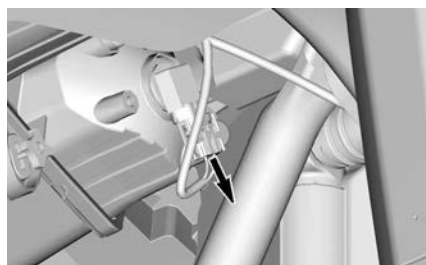

TYPBILD

Vrid lampan.

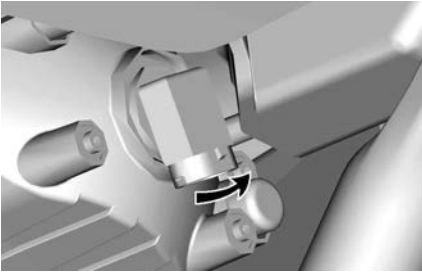

TYPBILD

Dra ut lampan.

Sätt tillbaka delarna i motsatt demonteringsordning.

Bekräfta strålkastarnas funktion.

Justering av strålkastare

Vrid justeringsskruven för att justera strålkastarhöjden som önskas.

OBS:

Justera strålkastarna jämnt.



1. Justeringsskruv

Byte av bakljuslampor

Bakljusen är försedda med LED (lysdioder) och denna teknik har visat sig vara pålitlig. Om de mot förmodan inte skulle fungera, vänd dig till en auktoriserad Can-Am-återförsäljare, en verkstad eller valfri tekniker för att utföra en kontroll.

Byte av främre riktningvisarglödampa

1. Ta bort lampfattningen.

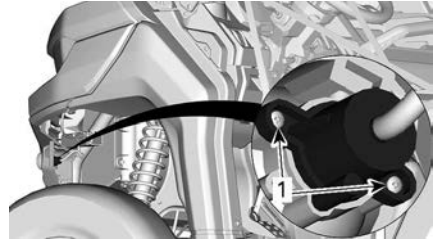

RIKTNINGSVISARENS LAMPFATTNING

1. Hållskruvar
2. Byt glödlampan.
3. Sätt tillbaka fattningen.

Byte av bakre riktningvisarglödampa

1. Ta bort baklämmen. Se *Utrustning*.
2. Ta bort fästskruven för riktningvisarens lens.

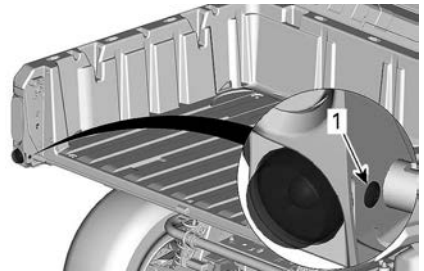

1. Linsens fästskruv

3. Ta bort de övre skruvarna på lastboxens sidopanel.

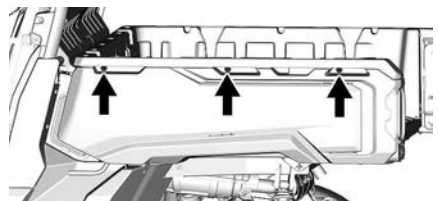

4. Luta panelen.
5. Ta bort lampfattningen.

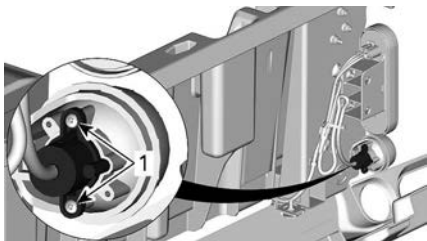

RIKTINGSVISARENS LAMPFATTNING

1. Hållskruvar

6. Byt glödlampan.
7. Sätt tillbaka lampfattningen och andra borttagna delar i omvänd ordning.

Byte av främre positionsljuslampa

OBS:

De främre positionsljusen kan inte demonteras. De måste bytas ut i sin helhet.

1. Koppla bort elkontakten.
2. Skruva loss fästmuttern.
3. Ta bort positionsljuset.

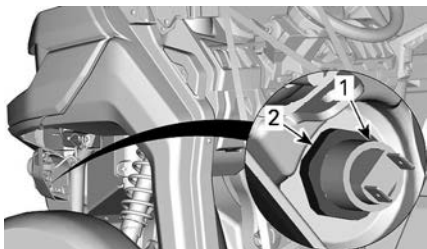

1. Positionsljus
2. Fästmutter

4. Montera det nya positionsljuset i omvänd ordning.

Byte av nummerplåtens glödlampa

1. Ta bort skyddet för nummerplåtens lampa.

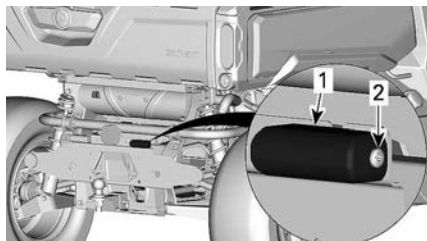

1. Skydd för nummerplåtens lampa
2. Fästsruvar

2. Byt lampan.
3. Sätt tillbaka skyddet.

Drivaxelbälg och -skydd

Kontroll av drivaxelbälgar och skydd

1. Granska drivaxelskydd och -bälgar för att se i vilket skick de är.
2. Kontrollera om skydden är skadade eller nöter mot axlarna.
3. Kontrollera bälgarna med avseende på sprickor, revor, smörjmedelsläckage, osv.
4. Reparera eller byt skadade delar vid behov.

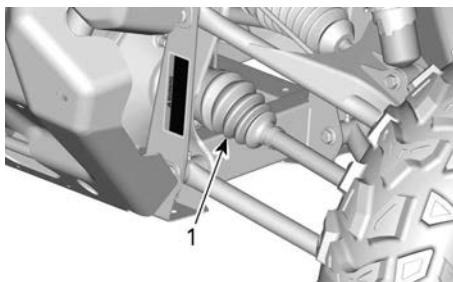

1. Inre drivaxelbälgar

du själv väljer om det finns för mycket spel.

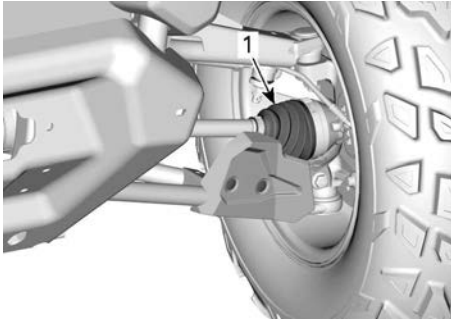

1. Yttre drivaxelbälgar

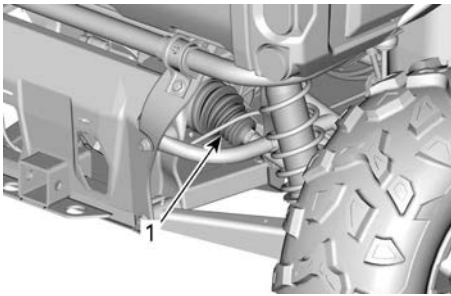

1. Inre drivaxelbälgar



1. Yttre drivaxelbälgar

Hjullager

Kontroll av hjullager

1. Lyft upp fordonet och stöd det med pallbockar. Se *Lyfta och stödja fordonet*.
2. Tryck och dra i hjulens överkant för att känna glappet.
3. Kontakta en auktoriserad Can-Am Offroad-återförsäljare, en reparationsverkstad eller en person som



TYPBILD

Hjul och däck

Borttagning av hjul

1. Placera fordonet på jämnt underlag.
2. Ställ växelreglaget i läget PARKERING.
3. Lossa hjulmuttrarna.
4. Lyft upp fordonet och stöd det med pallbockar. Se avsnittet *Lyfta och stödja fordonet*.
5. Ta bort hjulmuttrarna och hjulet.

Ditsättning av hjul

1. Inspektera bultar, gängor och muttrar. Byt vid behov.
2. Sätt dit hjulet.

OBS: Däcken är riktade och deras rotationsriktning måste vara korrekt för att de ska fungera.

3. Sätt dit alla muttrar för hand.

OBS

Använd alltid rekommenderade hjulmuttrar för den specifika typen av fälg. Användning av andra typer av hjulmuttrar skulle kunna skada fälgen eller bultarna.

4. Dra åt hjulmuttrarna enligt följande illustration.

Åtdragningsmoment

Hjulmuttrar

100 ± 10 Nm
(74 ± 7 lbf-ft)

ÅTDRAGNINGSSEKVENS

Däcktryck**⚠ VARNING**

Däckens lufttryck har stor inverkan på fordonets väghållning och stabilitet.

Otillräckligt tryck kan leda till punktering och däckets kan börja rotera på fälgen.

Vid övertryck kan däckets punkteras. Följ alltid rekommenderat däcktryck.

Ha **ALDRIG** lägre däcktryck än minimum. Det kan få hjulen att lossna från fälgen.

Kontrollera trycket i däcken när de är kalla innan du kör fordonet. Däcktrycket varierar med temperatur och höjd. Kontrollera trycket om ett av dessa förhållanden förändras.

Se *Dekalen Däcktryck och maximal last* på fordonet för tillämpligt tryck.

OBS:

Däcken är utformade för terrängkörning, men punktering kan ändå inträffa. Ta därför med mätare, däckpump och reparationsutrustning.

Inspektion av däck

Kontrollera ev. skador och slitage på däcken. Byt vid behov.

⚠ VARNING

Rotera inte däcken. Fram- och bakdäcken är av olika storlek. Vänster- och högerdäcken har olika riktade mönster.

Byte av däck

Däckbyte ska utföras av en auktoriserad Can-Am Offroad-återförsäljare, en reparationsverkstad eller en person som du själv väljer.

⚠ VARNING

Vid däckbyte, byt endast ut däck mot ett nytt av samma typ och storlek som originaldäcket.

För däck med bestämd rotationsriktning, se till att däcken monterar i rätt rotationsriktning.

Däck måste bytas av en erfaren person enligt vedertagen industristandard och med lämplig utrustning.

Fjädring**Smörja framfjädringen**

Smörj de främre bärmarna.

XPS syntetiskt fjädringsfett

Det finns två smörjnipplar på varje arm, riktade uppåt.

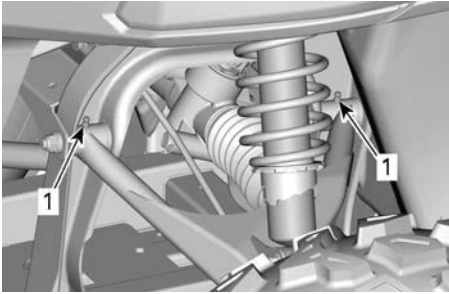

1. Fjädringsarmens smörjnipllar

Smörja bakfjädringen

Smörj de bakre bärmarna (två smörjnipllar på varje arm) och bussningen för bakre krängningshämmare.

XPS syntetiskt fjädringsfett

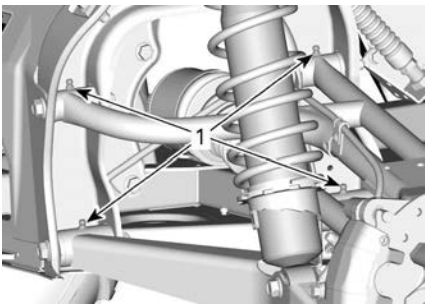

TYPBILD

1. Smörjnipllar på bakre bärmarm

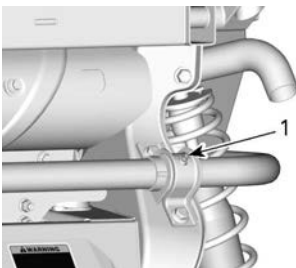

TYPBILD

1. Smörjnipllar på bussning för bakre krängningshämmare

Inspektion av fjädringen

Kontakta en auktoriserad Can-Am Off-road-återförsäljare, en verkstad eller person som du själv väljer om något problem upptäcks.

Stötdämpare

Kontrollera stötdämpare för läckage, utnötta dämparstopp eller andra skador. Kontrollera fästenas åtdragning.

Främre bärmarmar

Kontrollera om bärmarna är spruckna, böjda eller på annat sätt skadade.

Bakre bärmarmar

Kontrollera om bärmarna är skeva, spruckna eller böjda.

Bromsar

Rekommenderad bromsvätska

Använd enbart bromsvätska som uppfyller kraven i specifikationen DOT 4.

OBS

Undvik allvarliga skador på bromssystemet genom att inte använda andra bromsvätskor än den rekommenderade. Blanda inte heller olika vätskor för påfyllning. Använd inte bromsvätska från gamla eller redan öppnade behållare.

Kontrollera nivån i bromsvätskebehållaren

Ställ fordonet på ett jämnt underlag och kontrollera bromsvätskan i behållaren. Bromsvätskenivån ska vara mellan MIN- och MAX-märkena.

Bromsvätskebehållaren sitter framför flerk Funktionsmätaren. Ta bort mätarkåpan för att komma åt den.

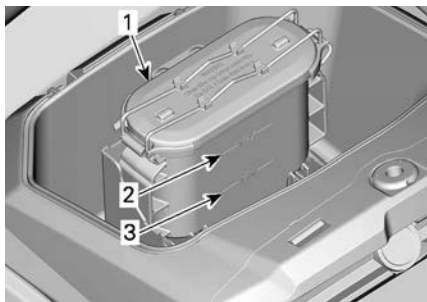

MÄTARKÅPAN BORTTAGEN

1. Bromsvätskebehållare
2. MAX-märke
3. MIN-märke

OBS:

Låga nivåer kan tyda på läckage eller slitna bromsbelägg.

Påfyllning av bromsvätska

Rengör påfyllningslocket.

Ta bort locket genom att frigöra fliken.

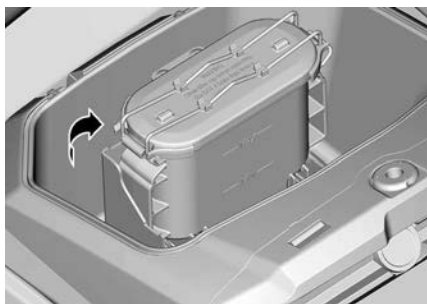

Fyll på vätska vid behov. Fyll inte på för mycket.

OBS:

Kontrollera att påfyllningslockets membran är inskjutet innan du stänger locket på bromsvätskebehållaren.

Kontroll av bromssystem

Inspektion, underhåll och reparation av bromsarna ska utföras av en auktoriserad Can-Am-återförsäljare,

verkstad eller person som du själv väljer att anlita.

Kontrollera dock följande mellan besöken hos återförsäljaren:

- Bromsvätskenivån
- Om bromssystemet har vätskeläckage
- Bromsbeläggs slitage
- Om bromsarna är smutsiga

⚠ VARNING

Byte av bromsvätska och reparation eller underhåll av bromssystemet måste utföras av en auktoriserad Can-Am-återförsäljare.

SÄKERHETSBÄLTEN

Rengöring av säkerhetsbälte

För att rengöra smuts och rester från säkerhetsbälten, använd svamp med vatten och mild tvål.

⚠ VARNING

Använd aldrig högtryckstvätt för att rengöra säkerhetsbälteskomponenter, för att undvika att de skadas.

OBS

Använd inte blekmedel, färgämnen eller hushållsrengöring.

Störtbur

Störtburfästen

Ta bort klädselpanelen för att komma åt fästena.



Dra regelbundet åt störturfästena enligt specifikation.



Åtdragningsmoment

Störturfästen

$67,5 \pm 2,5 \text{ Nm}$
($50 \pm 2 \text{ lbf-ft}$)

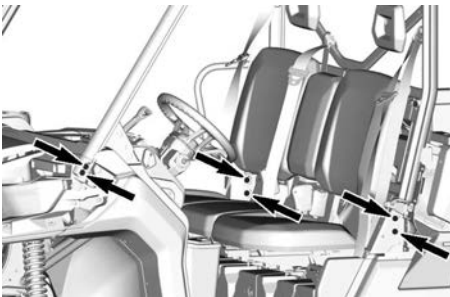
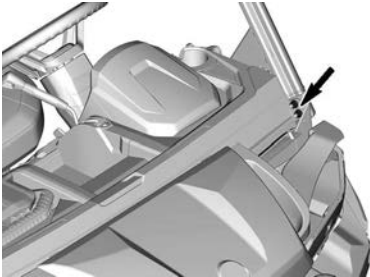
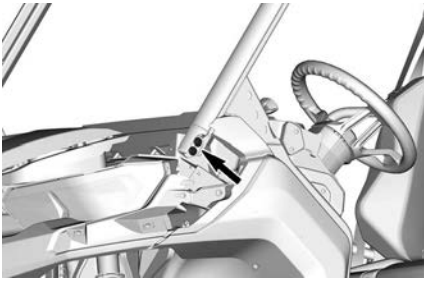

FORDONSVÅRD

Rengöring och skydd av fordonet

OBS

Använd aldrig högtryckstvätt för att rengöra fordonet. ANVÄND ENDAST LÅGT TRYCK (t.ex. en trädgårdsslang). Högt tryck kan orsaka skador på elektriska eller mekaniska komponenter.

Var speciellt uppmärksam på områden där saltvatten, lera och skräp kan ansamlas och riskera att orsaka:

- Brand
- Slitage
- Interferens
- Korrosion.

Denna lista inkluderar men är inte begränsad till:

- Omkring avgassystemet och mellan ljuddämparen och ljuddämparens lock
- Under och omkring bränsletanken
- Kylare
- Stötdämpare
- Omkring fram- och bakdifferential
- Omkring och under motor och växellåda
- På hjulens insida
- Ovanpå hasplåtarna.

⚠ VARNING

Ansamling av skräp kan leda till fordonbrand när avgassystemet är varmt och skräpet torrt.

I vissa fall kan det resultera i allvarliga skador på egendom, personskador eller till och med dödsfall.

Rengör ofta och regelbundet området kring avgassystemet när du åker i träsk, myr, hö eller nedfallna löv.

I övriga situationer, rengör enligt underhållsschemat.

Om fordonet används i saltvatten måste det spolras med sötvatten varje dag för att skydda fordonet och dess komponenter.

Smörjning av metalldelar rekommenderas starkt.

Använd rostskyddande smörjmedel eller motsvarande.

XPS-smörjmedel och rostskydd

Lackerade delar som har skador bör lackeras om på rätt sätt för att skydda mot rost.

Tvätta vid behov karossen med varm tvålvattenlösning (använd endast mildt rengöringsmedel). Applicera vax som inte innehåller slipmedel.

OBS

Rengör aldrig plastdelar med starkt rengöringsmedel, avfettningsmedel, thinner, acetone eller liknande.

Skydda fordonet genom övertäckning för att förhindra dammbildning vid förvaring.

OBS

Fordonet måste förvaras på ett svalt och torrt ställe och täckas över med en ogenomskinlig presenning. Detta förhindrar att solstrålar och smuts angriper plastkomponenter och fordonets finish.

FÖRVARING OCH FÖRSÄSONGSSERVICE

När fordonet inte används på mer än 4 månader ska du hålla dig till korrekta förvaringsrutiner.

Om fordonet inte ska användas på mer än 21 dagar ska du koppla bort den SVARTA (-) batterikabeln.

Användning av en underhållsladdare med låg strömstyrka rekommenderas för att hålla batteriet fulladdat.

Innan fordonet används efter förvaring krävs viss förberedelse.

Kontakta en auktoriserad Can-Am Offroad-återförsäljare, en reparationsverkstad eller en person som du själv väljer för att få fordonet ordentligt förberett.

Den här sidan är avsiktligt tom

TEKNISK INFORMATION

FORDONSIDENTIFIKATION

Fordonets huvudkomponenter (motor och ram) identifieras av olika serie-nummer. Det kan ibland vara nödvändigt att ha dessa nummer till hands för garantiändamål eller för att spåra fordonet i händelse av förlust. Den auktoriserade Can-Am Off-road-återförsäljaren kommer även att efterfråga dessa nummer om du behöver utnyttja garantin. Vi rekommenderar starkt att du skriver ned samtliga serienummer som finns på fordonet och ger dem till ditt försäkringsbolag.

Fordonsidentifikationsnummer

Den lagstadgade plåten sitter på försidan, under instrumentbrädan.

Bombardier Recreational Products Inc. 

1 → TXX

2 → eXXXXXXXXXXXXXXXXXX

3 → XXXXXXXXXXXXXXXXXXXX

4 → XXXX kg

5 → A-1: XXX kg

6 → A-2: XXX kg

7 → A-3: XXX kg

	T-1	T-2	T-3
B-1	XXX kg	XXX kg	XXX kg
B-2	XXX kg	XXX kg	XXX kg

OBLIGATORISK SKYLTY

- 1: Kategori
- 2: Typgodkännandenummer
- 3: VIN
- 4: Fordonets högsta tillåtna belastningsvikt(er)
- 5-7: Högsta tillåtna vikt(er) per axel
- B-1: Tillåten släpvagnsvikt på bakre kopplingspunkt; obromsat släp
- B-2: Tillåten släpvagnsvikt på bakre kopplingspunkt; tröghetsbromsat släp

Dekalen om VIN-nummer sitter på passagerarsidan, under instrumentbrädan.

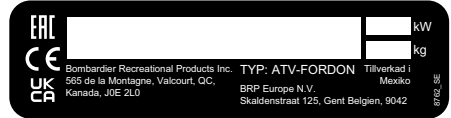

VIN-DEKAL – EUROPEISKA LÄNDER

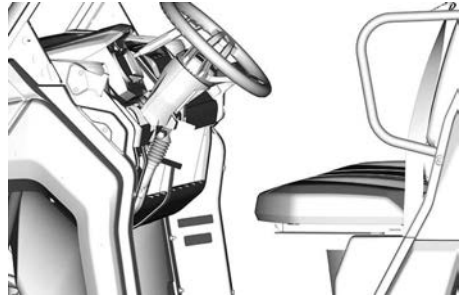

TYPBILD - PLACERING AV VIN-DEKAL

Motorns ID-nummer (EIN) Motor med Mono-cylinder

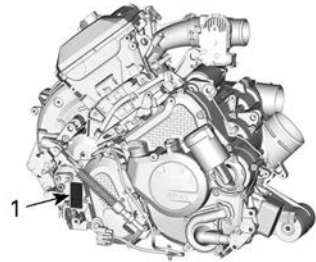

TYPBILD

1. E.I.N. (motoridentifikationsnummer)

Motor med Twin-cylinder

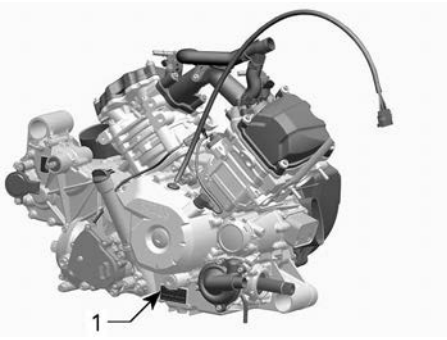

TYPBILD

1. E.I.N. (motoridentifikationsnummer)

Dekal om överensstämmelse

Förordning (EU) 2016/1628 som är tillämplig för mobila terrängfordon

Fordon som uppfyller förordning (EU) 2016/1628 (NRMM) har en märkning på motorns ventilkåpa och på fordonet nära VIN-dekalen.

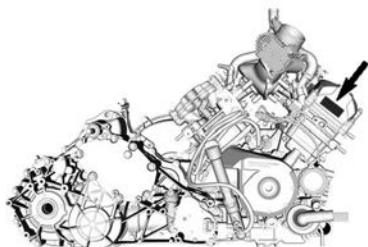

TYPBILD

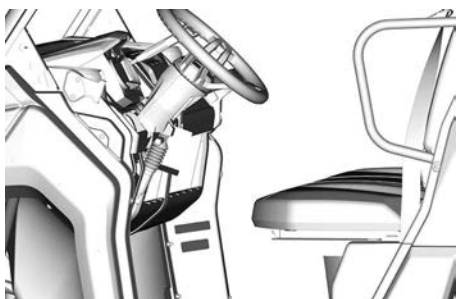

Piktogram för bur-överensstämmelse

Dekalen sitter högst upp på vänster sida av buren.

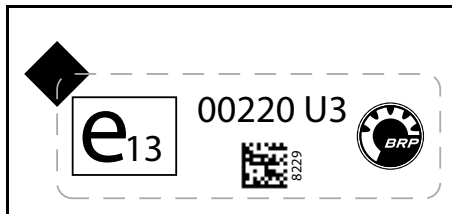

Piktogram för kategori-överensstämmelse

Dekalen sitter högst upp på vänster sida av buren.

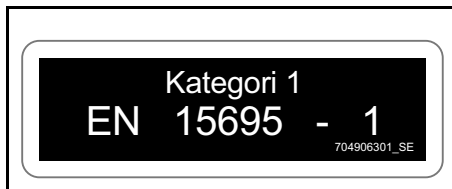

Rotax NRSC G1 CO2 g/kWh: XXXX
 # MXXXXXXX
 Produktionsdatum: MM-ÅÅÅÅ
 Familjtyp: XXXXXX
 [e13] AT1/P V-####



8639_SE

TYPBILD - NRMM-IDENTIFIERINGSDEKAL

OBS:

All manipulering av motorn eller dess komponenter upphäver fordonets EU-typgodkännande.

Piktogram för etanol-överensstämmelse

Denna dekal finns alltid nära bensinlocket.

Dekal med teknisk information

Öppningspiktogram mitsäte

Detta piktogram finns nära låsfliken på mitsätet.

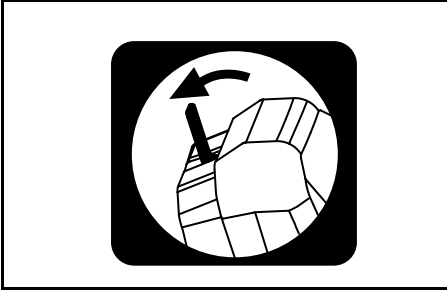

Piktogram för parkeringsposition

Dekalen sitter nära växelspaken.



Piktogram för luftfilterbyte

OBS

Se instruktionsboken beträffande proceduren för luftfilterbyte.

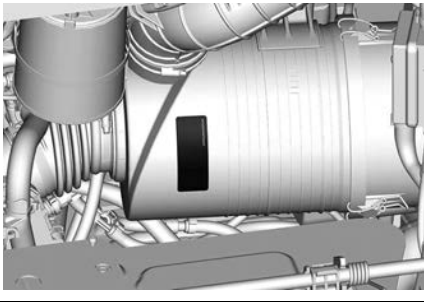
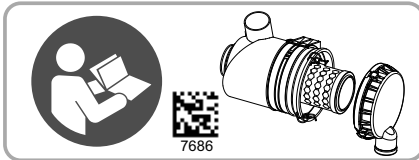

Piktogram för startposition

Dekalen sitter nära längst ned på tändningsnyckeln.

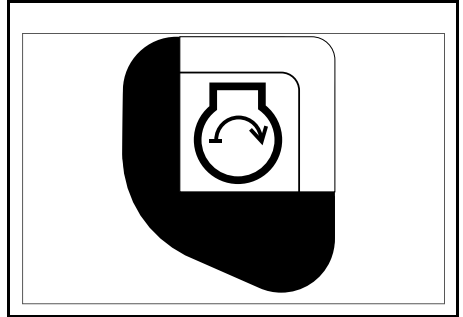

Piktogram för läget för positionsljus

Dekalen sitter högst upp på tändningsnyckeln.

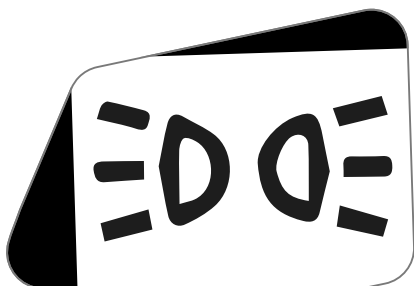

Placering av lyftställen

Dekalen sitter under fordonet, nära lyftställena.



Piktogram för bromsvätska

Dekalen sitter högst upp på bromsvätskebehållaren.



Framfjädring Smörjnipplar Placering

Dekalen sitter ovanför den övre fjäderarmen, nära stötdämparen.

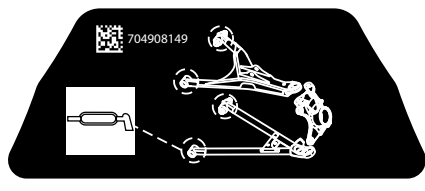

Bakfjädring Smörjnipplar Placering

Dekalen sitter nedanför lastboxen, nära stötdämparen.

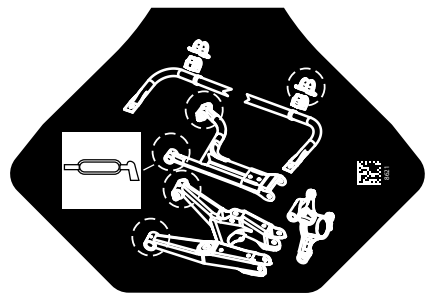

BULLER- OCH VIBRATIONSVÄRDEN

BULLER (enligt förordning (EU) Nr 1322/2014 Bilaga XIII)		
Bullernivå uppfattad av föraren	HD7	78 dB(A)
	HD9	75 dB(A)
	HD10	72 dB(A)
VIBRATION (enligt förordning (EU) Nr 1322/2014 bilaga XIV)		
Vibration uppmätt vid förarsätet	Alla	0,56 m/s ²
BULLER (enligt förordning (EU) Nr 2015/96 Bilaga II)		
Stationärt	HD7	79 dB(A)
	HD9	75 dB(A)
	HD10	80 dB(A)
Rörlig	HD7	83 dB(A)
	HD9	82 dB(A)
	HD10	83 dB(A)

Utrymme för märke om eurasisk överensstämmelse
i tillämpliga fall

TEKNISKA SPECIFIKATIONER

TEKNISKA SPECIFIKATIONER

Motor		
Motortyp	HD7	ROTAX® Mono-cylinder. 4-taktsmotor, dubbla överliggande kamaxlar (DOHC), vätskekyld
	HD9 HD10	ROTAX Twin-cylinder. 4-takts, enkel överliggande kamaxel (SOHC), vätskekyld
Antal cylindrar	HD7	1
	HD9 HD10	2
Antal ventiler	HD7	4 ventiler (mekanisk justering)
	HD9 HD10	8 ventiler (mekanisk justering)
Spel för insugsventilen	HD7	0,11 mm till 0,19 mm (0,0043 tum till 0,0074 tum)
	HD9 HD10	0,08 till 0,12 mm (0,0031 till 0,0047 tum)
Spel för avgasventilen	HD7	0,31 mm till 0,39 mm (0,0122 tum till 0,0153 tum)
	HD9 HD10	0,13 till 0,17 mm (0,0051 till 0,0067 tum)
Borrning	HD7	97 mm (3,82 tum)
	HD9 HD10	91 mm (3,58 tum)
Slaglängd	HD7	88 mm (3,46 tum)
	HD9 HD10	75 mm (2,95 tum)
Cylindervolym	HD7	650 cm ³ (39,7 tum ³)
	HD9 HD10	976 cm ³ (59,56 tum ³)

Motor	
Avgassystem	Gnistskydd godkänt av USDA Forest Service med katalysator
Luftfilter	Syntetiskt pappersfilter

Smörjsystem			
Typ		Våt sump	
Oljefilter		Utbytbar oljefilter av patrontyp (papperstyp)	
Motorolja	Kapacitet	HD7	2,7 l (2,85 qt (liq.,US))
		HD9 HD10	2 l (2,1 qt (liq.,US))
	Rekommenderad XPS-olja	Allmänt bruk	5W40 delsyntetisk olja
		Kall temperatur	0W40 syntetisk olja
		Varm temperatur	10W50 syntetisk olja
	Alternativ olja om XPS-produkter inte finns tillgängliga		Använd en 5W40- eller 10W50-motorolja som uppfyller kraven för API-serviceklasserna SN eller JASO MA2.

Kylsystem			
Kylarvätska	Rekommenderad XPS-kylvätska		Förblandad kylvätska med utökad livslängd
	Alternera om XPS-produkter inte är tillgängliga		Etylglykol-/vattenblandning (50/50 %). eller kylvätska speciellt avsedd för aluminiummotorer
	Kapacitet	HD7	6,3 l (1,66 gal (liq.,US))

Kylsystem			
		HD9 HD10	6,8 l (1,80 gal (liq.,US))

Växellåda			
Typ		CVT (konstant variabel transmission)	
Ingrepp		HD7	1950 ±100 V/MIN
		HD9 HD10	2000 ±100 V/MIN

Växellåda			
Typ		Dubbel (hög/låg) med PARKERING, neutral och back	
Växellådsolja	Kapacitet	HD7	0,5 l (0,53 qt (liq.,US))
		HD9 HD10	1,25 l (1,321 qt (liq.,US))
	Rekommenderad XPS-växellådsolja		XPS 75W140 Syntetisk växelolja
	Alternera om XPS-produkter inte är tillgängliga		75W 140 API GL-5

Elsystem			
Generatoreffekt		650 W vid 6 000 R/MIN	
Tändningssystem		IDI (Inductive Discharge Ignition)	
Tändstift	Mängd	HD7	1
		HD9 HD10	2
	Tillverkare och typ	HD7	NGK LMAR8AI-8
		HD9 HD10	NGK LMAR8C-9
Avstånd	HD7	0,7 till 0,8 mm (0,028 till 0,031 tum)	

Elsystem			
		HD9 HD10	0,8 till 0,9 mm (0,031 till 0,035 tum)
Batteri	Typ		Underhållsfri – SLA (Sealed Lead Acid, förseglad blysyra)
	Spänning		12 volt
	Nominell kapacitet	Base DPS	18 A•h
		Alla andra	30A•h
Startmotoreffekt		0,75 kW	
Strålkastare			4 x 35 W (H8)
Bakljus			2.3/3.5 W
Säkringar			Se <i>Säkringar</i> i avsnittet <i>Underhåll</i> .

Bränslesystem			
Bränsletillförsel		Elektronisk bränsleinsprutning (EFI) med iTC	
Gasspjällhus		HD7	46 mm med ETA
		HD9 HD10	54 mm med ETA
Bränslepump		Elektrisk (i bränsletanken)	
Tomgångshastighet		1250 ±100 V/MIN	
Bränsle	Typ		Normal blyfri bensin
	Lägsta oktantal		91 RON
Kapacitet bränsletank		±38 l (10 gal (liq.,US))	
Mängd återstående bränsle när lampan för låg bränslenivå är TÄND		±8,5 l (2,2 gal (liq.,US))	

Drivsystem			
Drivsystemtyp			Valbar 2WD/4WD
Framdifferentialolja	Kapacitet		350 ml (12 fl oz(US))
	Rekommenderad XPS-differentialolja		XPS 75W90 syntetisk växelolja
	Alternera om XPS-produkter inte är tillgängliga		Syntetisk växelolja 75W90 API GL-5
Framhjulsdrift		Utan ABS	Omkopplingsbar 2-/4-hjulsdraft med Visco-Lok-framdifferentiäl med automatisk låsning, koniska kuggjul
		Med ABS	Öppen differential
Framhjulsdraftsförhållande			3.6:1
Bakhjulsdraft			Låsbar differential
Olja i bakre slutväxel	Kapacitet	HD7	500 ml (17 fl oz (US))
		HD9 HD10	400 ml (14 fl oz (US))
	Rekommenderad XPS-differentialolja		XPS 75W140 Syntetisk växelolja
	Alternera om XPS-produkter inte är tillgängliga		Syntetisk växelolja 75W140 API GL-5
Bakhjulsdraftsförhållande		HD7	3.6:1
		HD9 HD10	3.43:1
CV smörjfett			XPS CV smörjfett
Propelleraxelfett för splines (fett applicerat på splineanslutningar)			XPS-kardanaxelfett eller motsvarande

Styrning	
Typ	Kuggstångsväxel
Ratt	Justerbar rattlutning

Framfjädring		
Typ av fjädring	XU HD9 XU HD10	Dubbla välvda bärammar
	Alla andra modeller	Dubbla fjädringsarmar
Fjädringsväg	XU HD9 XU HD10	279 mm (11 tum)
	Alla andra modeller	254 mm (10 tum)
Stötdämpare	Mängd	2
	Typ	Bensin påfylld
Justering av förspänning		Kam med 5 lägen

Bakfjädring		
Typ av fjädring	XU HD9 XU HD10	Böjd TTA med krängningshämmare
	Alla andra modeller	TTA med krängningshämmare
Fjädringsväg	XU HD9 XU HD10	279 mm (11 tum)
	Alla andra modeller	254 mm (10 tum)
Stötdämpare	Mängd	2
	Typ	Bensin påfylld
Justering av förspänning		Kam med 5 lägen

Bromsar		
Främre broms	Antal	2
	Typ	220 mm (8,7 tum) ventilerad skivbroms

Bromsar		
		med hydrauliska dubbelkolvsok
Bakbroms	Antal	2
	Typ	220 mm (8,7 tum) ventilerad skivbroms med hydrauliska enkolvsok
Bromsvätska	Typ	DOT 4
	Kapacitet	Cirka 310 ml (10,5 fl oz(US))
Bromsok		Flytande
Bromsbelägg, material		Metallisk
Min. tjocklek för bromsbelägg		0,5 mm (0,02 tum)
Min. tjocklek för bromsskiva		4 mm (0,157 tum)
Max. skevhet för bromsskiva		0,2 mm (0,1 tum)

Däck		
Tryck		Rekommenderat ringtryck återfinns på däckdekalen. Se avsnitt <i>Viktiga dekaler på produkten</i> för placering.
Däckstorlek	Fram	686 x 229 x 356 mm (27 x 9 x 14 tum)
	Bak	686 x 279 x 356 mm (27 x 11 x 14 tum)
Minimalt däckspår djup		3 mm (0,118 tum)

Hjul		
Typ	Bas	Stål
	XU	Gjuten aluminium

Hjul		
Fälgstorlek	Fram	35,6 x 18 cm (14 x 7 tum)
	Bak	35,6 x 21,6 cm (14 x 8,5 tum)
Hjulmuttrar, åtdragningsmoment		100 ± 10 Nm (74 ± 7 lbf-ft)
Hjuloffset	Fram	41,2 mm (1,6 tum)
	Bak	51 mm (2 tum)

Chassi	
Typ av störbåge	Profilerad rörsektion, höghållfast stål, uppfyller ISO 3471

Mått			
Totallängd		307 cm (121 tum)	
Totalbredd	XU HD10	162,5 cm (64 tum)	
	Alla andra modeller	157,5 cm (62 tum)	
Totalhöjd	XU HD10	203 cm (80 tum)	
	Alla andra modeller	193 cm (76 tum)	
Hjulbas		211,5 cm (83 tum)	
Hjulspår	Fram	ABS-modeller	136 cm (53,5 tum)
		Inga ABS-modeller	131 cm (51,5 tum)
	Bak	ABS-modeller	130 cm (51 tum)

Mått			
		Inga ABS-modeller	126 cm (49,5 tum)
Markfrigång		ABS-modeller	33 cm (13 tum)
		Inga ABS-modeller	28 cm (11 tum)

Lastkapacitet och vikt			
Torrsvikt		Base HD7	677 kg (1 492 pund)
		BASE HD9	679 kg (1 497 pund)
		XU HD7	688 kg (1 516 pund)
		XU HD9	713 kg (1 572 pund)
		XU HD10	723 kg (1 594 pund)
Viktfordelning (fram/bak)			42/58
Lastflakets kapacitet			454 kg (1 000 pund)
Baklämmens kapacitet			113 kg (250 pund)
Högsta tillåtna fordonsbelastning (inkluderar förare, övrig last och eventuella tillbehör)			680 kg (1 500 pund)
Fordonets bruttoviktclass		Base HD7	1 400 kg (3 086 pund)
		BASE HD9	1 402 kg (3 091 pund)
		XU HD7	1 410 kg (3 109 pund)
		XU HD9	1 435 kg (3 164 pund)

Lastkapacitet och vikt		
	XU HD10	1 443 kg (3 180 pund)
Dragkapacitet		1 136 kg (2 500 pund)
Kultryck		86,2 kg (190 pund)
Dragkroksfäste		50,8 x 50,8 mm (2 x 2 tum)

Den här sidan är avsiktligt tom

PROBLEMLÖSUNG

RIKTLINJER FÖR PROBLEMLÖSNING

CVT-remmen slirar

1. Det finns vatten i CVT-transmissionen.

- Se *Speciella procedurer*.

"-" visas på växellägesdisplayen

1. Växelnreglaget är placerat mellan 2 lägen.

- Placera växelnreglaget korrekt i önskat läge.

2. Växelnreglaget är inte korrekt inställt.

- Kontakta en auktoriserad Can-Am Offroad-återförsäljare.

3. Elektriskt kommunikationsfel.

- Kontakta en auktoriserad Can-Am Offroad-återförsäljare.

Motorn går inte runt

1. Startproceduren utfördes inte korrekt.

- Se *Starta motorn*.

2. Växelnreglaget är inte i läge PARK.

- Ställ växelnreglaget i PARK eller trampa ned bromspedalen.

3. Bränd säkring.

- Kontrollera säkringarna.

4. Svagt batteri eller lösa anslutningar.

- Kontrollera säkringen för laddningssystemet.
- Kontrollera om det finns ett felmeddelande i instrumentgruppen.
- Kontrollera batterianslutningar och kontakter.
- Låt en auktoriserad Can-Am Offroad-återförsäljare kontrollera batteriet.

5. Fel på startsolenoid.

- Kontakta en auktoriserad Can-Am Offroad-återförsäljare.

Motorn går runt men startar inte

1. Flödad motor

- Aktivera flödad-läget för att starta motorn. Se *Flödad motor* i avsnittet *Speciella procedurer*.

2. Inget bränsle när motorn (tändstiftet torrt vid demontering).

- Kontrollera nivån i bränsletanken.
- Kontrollera bränslepumpssäkring.

- Smutsigt förfilter till oljepumpen eller fel på bränslepumpen.

Tala med en auktoriserad Can-Am Offroad-återförsäljare, en reparationsverkstad eller en person som du själv väljer för underhåll, reparation eller byte.

Se US EPA utsläppsrelaterad garanti som finns häri för information om garantireklamationer.

3. Tändstift/tändning (ingen gnista).

- Kontrollera tändningens säkring.
- Ta bort tändstiftet och koppla sedan på nytt till tändspolen.
- Starta motorn med tändstiftet grundat till motorn, på avstånd från tändstiftshålet. Om ingen gnista uppstår, byt tändstiftet.

Om problem kvarstår, kontakta en auktoriserad Can-Am Offroad-återförsäljare, en reparationsverkstad eller en person som du själv väljer för underhåll, reparation eller byte.

Se US EPA utsläppsrelaterad garanti som finns häri för information om garantireklamationer.

Motorn saknar acceleration eller effekt

1. Säkerhetsbältet är inte korrekt fastspänt. Kontrollera meddelandet i instrumentgruppen.

- Spänn fast säkerhetsbältet.

2. Smuts eller skador på tändstift.

- Byt tändstift.

3. Motorns luftfilter igensatt eller smutsigt.

- Kontrollera luftfiltret och byt ut vid behov.
- Kontrollera om motorn är igensatt eller smutsigt.

4. Vatten i CVT

- Dränera vattnet från CVT. Se avsnittet Speciella procedurer.

5. Smutsigt eller sliten CVT.

- Kontakta en auktoriserad Can-Am Offroad-återförsäljare.

6. För lite bränsle

- Smutsigt eller igensatt förfilter till bränslepumpen. Tala med en auktoriserad Can-Am Offroad-återförsäljare, en reparationsverkstad eller en person som du själv väljer för underhåll, reparation eller byte. Se US EPA utsläppsrelaterad garanti som finns häri för information om garantireklamationer.

7. Motorn är i momentbegränsningsläget (om sådant finns).

- *Motorns vridmoment begränsas stegvis för att skydda motorn när kylvätske-temperaturen är för hög. Kontrollera om motortemperaturen visas i flerfunktionsmätarens display.*
- *Låt motorn svalna.*

8. Motorns nödläge är aktiverat.

- *Flerfunktionsmätarens CHECK ENGINE-indikator är tänd och displayen visar LIMP HOME. Tala med en auktoriserad Can-Am Offroad-återförsäljare, en reparationsverkstad eller en person som du själv väljer för underhåll, reparation eller byte. Se US EPA utsläppsrelaterad garanti som finns häri för information om garantireklamationer.*

Motorn överhettar

1. Låg kylvätskenivå i kylsystemet.

- *Kontrollera kylvätskenivån och fyll på. Se Underhållsprocedurer. Kontakta en auktoriserad Can-Am Offroad-återförsäljare, en reparationsverkstad eller en person som du själv väljer för underhåll, reparation eller byte. I US EPA utsläppsrelaterad garanti som finns häri finns information om garantireklamationer.*

2. Kylfläkten fungerar inte.

- *Kontrollera att kylfläkten inte har fastnat och att den fungerar.*
- *Kontrollera fläktens säkring. Se Säkringar och smältsäkringar i Underhållsprocedurer.*

3. Smutsiga kylflänsar.

- *Kontrollera och rengör kylflänsarna. Se Underhållsprocedurer.*

Motorn feltänder

1. Smutsigt/skadat/slitet tändstift.

- *Byt tändstift vid behov.*

2. Vatten i bränslet.

- *Dränera bränslesystemet och fyll på med nytt bränsle.*

Varvtalet ökar men fordonet rör sig inte

1. Vatten i CVT.

- *Dränera vattnet från CVT. Se avsnittet Speciella procedurer.*

2. Smutsig eller sliten CVT eller trasig rem.

- *Kontakta en auktoriserad Can-Am Offroad-återförsäljare.*

Partiell eller ingen respons från gaspedalen - Check Engine-indikatorn är tänd och PPS-felmeddelandet visas.

1. Partiellt fel på gaspedalens sensorer (PPS).

- *Kontakta en auktoriserad Can-Am Offroad-återförsäljare.*

2. Gaspedalens sensorer (PPS) har helt slutat att fungera.

- *Kontakta en auktoriserad Can-Am Offroad-återförsäljare.*

DIGITALDISPLAYMEDDELANDEN

Vid ett onormalt motortillstånd kan följande meddelanden visas i kombination med en signallampa.

Meddelande	Beskrivning
D.E.S.S. KEY NOT RECOGNIZED	D.E.S.S.-nyckel behöver rengöras. Om meddelandet fortfarande visas efter rengöring ska du vända dig till en auktoriserad Can-Am Off-road-återförsäljare.
BAD KEY	Indikerar att du har använt fel D.E.S.S.-nyckel. Använd nyckeln som är avsedd för fordonet.
CHECK ENGINE	Alla aktiva eller tidigare aktiverade fel som kräver åtgärd. Ingen varvtalsbegränsning aktiveras.
LIMP HOME	Kritiska fel som måste undersökas så snart som möjligt. Varvtalsbegränsning aktiveras och/eller motorns funktionssätt modifieras.
TPS-FEL	Spjällhusfel, normalt följt av ett nödlägesmeddelande.
BROMSKON TAKT - FEL	Bromssignalfel.
CHECK DPS	Kontrollera motorns signallampa är på Anger att DPS (den dynamiska servostyrningen) inte fungerar normalt. Kontakta en auktoriserad Can-Am Offroad-återförsäljare.
PPS-FEL	Fel på pedalpositionsgivare (PPS). Kontakta en auktoriserad Can-Am Offroad-återförsäljare.
DEFEKT BRÄNSLEGIVARE	Då bränslenivågivarens värde är utanför normalområdet detekteras detta av digitaldisplaymodulen och meddelandet visas.
CHECK SMART-LOK	Kontrollera motorns signallampa är på Anger att Smart-Lok inte fungerar normalt. Kontakta en auktoriserad Can-Am Offroad-återförsäljare.

GARANTI

BRP BEGRÄNSAD GARANTI FÖR USA OCH KANADA: 2023 ÅRS CAN-AM® SSV

1) GARANTINS OMFATTNING

Bombardier Recreational Products Inc. ("BRP") garanterar sina 2023 Can-Am Side by side-fordon ("SSV") som säljs av auktoriserade Can-Am SSV-återförsäljare (härefter definierade) i USA och Kanada, avseende material- eller tillverkningsfel under den period och enligt de villkor som anges nedan. Denna begränsade garanti blir ogiltig om:

1. SSV:n har använts för racing eller någon annan tävlingsaktivitet, vid vilken som helst tidpunkt, även av en tidigare ägare; eller
2. SSV:n har ändrats eller modifierats på ett sätt som skadligt påverkar dess användning, prestanda eller hållbarhet, eller om den har ändrats eller modifierats för annat bruk än vad den är avsedd för.

Ej fabriksmonterade delar och tillbehör omfattas inte av denna begränsade garanti. Var god se tillämpliga garantivillkor avseende delar och tillbehör.

2) ANSVARSBEGRÄNSNING

DENNA UTTRYCKLIGA GARANTI GÄLLER OCH GODTAS ISTÄLLET FÖR ALLA ÖVRIGA UTTRYCKLIGA ELLER UNDERFÖRSTÅDDA GARANTIER, INKLUSIVE MEN INTE BEGRÄNSAT TILL SÅDANA SOM AVSER SÄLJBARHET OCH LÄMPLIGHET FÖR ETT VISST ÄNDAMÅL. I DEN MÅN UNDERFÖRSTÅDDA GARANTIER INTE KAN UPPHÄVAS, BEGRÄNSAS DESSA TILL TIDEN FÖR DEN UTTRYCKLIGA GARANTIN. TILLFÄLLIGA OCH FÖLJDSKADOR AV NÅGOT SOM HELST SLAG UTESLUTS FRÅN ERSÄTTNING UNDER DENNA GARANTI. VISSA STATER/PROVINSER TILLÅTER INTE ANSVARSBEGRÄNSNINGAR, BEGRÄNSNINGAR OCH UNDANTAG ENLIGT OVAN. DETTA BETYDER ATT DET ÄR MÖJLIGT ATT DE INTE GÄLLER DIG. DENNA GARANTI GER DIG SPECIFIKA RÄTTIGHETER, OCH DU ÅTNJUTER EV. ÄVEN ANDRA LAGLIGA RÄTTIGHETER SOM KAN VARIERA FRÅN STAT TILL STAT, ELLER PROVINS TILL PROVINS.

Ingen distributör eller BRP-återförsäljare eller någon annan person är auktoriserad att lämna någon som helst utfästelse, representation eller garanti beträffande produkten utöver det som ingår i denna begränsade garanti och en sådan kan ej, ifall den lämnas, göras gällande gentemot BRP. BRP förbehåller sig rätten att när som helst ändra denna begränsade garanti, varvid förstås att en sådan ändring inte påverkar de garantivillkor som gäller för de produkter som har sålts under giltighetstiden för garantin.

3) UNDANTAG – FÖLJANDE OMFATTAS EJ AV GARANTIN

Följande omfattas inte under några omständigheter av garantin:

- Normalt slitage;
- Normalt underhåll, trimning, justeringar;
- Skador som beror på att produkten har underhållits eller förvarats på ett felaktigt eller försumligt sätt. Korrekt underhåll och förvaring beskrivs i Instruktionsboken;

- Skador som är ett resultat av att delar demonterats, felaktiga reparationer, service, ändringar i produktens konstruktion eller användning av sådana delar som inte har godkänts av BRP, liksom skador som beror på underhåll och/eller reparationer som har utförts av någon annan än en auktoriserad Can-Am SSV-återförsäljare;
- Skador som beror på att produkten har använts på ett felaktigt eller onormalt sätt, på försumlighet eller på att produkten har använts på ett sätt som strider mot instruktionsboken till Can-Am SSV:n;
- Skador som orsakas av olycka, nedsänkning i vatten, brand, stöld, vandalism eller naturkatastrof;
- Användning av bränslen, oljor, eller smörjmedel som inte är lämpliga för användning med produkten (se instruktionsboken);
- Skador orsakade av rost, korrosion eller att de utsatts för väder och vind;
- Skador orsakade av inträngande vatten eller snö;
- Mindre skador eller följdskador, eller skador av något slag inklusive, men ej begränsat till, bogsering, förvaring, telefon, hyra, taxi, olägenhet, försäkringskostnader, betalningar av lån, förlust av tid eller förlust av inkomst.

4) GARANTIPERIOD

Denna begränsade garanti träder i kraft från och med (1) datum för produktens första leverans vid detaljförsäljning eller (2) det datum då produkten tas i bruk för första gången, beroende på vilket av dessa som inträffar först, och gäller under följande period:

- Tolv (12) PÅ VARANDRA FÖLJANDE MÅNADER för privat, kommersiellt eller statligt bruk.
- Beträffande utsläppsrelaterade komponenter, se *US EPA Utsläppsrelaterad garanti* som finns här
- För komponenter relaterade till avdunstningsutsläpp på modeller för Kalifornien utrustade med kontrollsystem för avdunstningsutsläpp som tillverkats av BRP för försäljning i delstaten Kalifornien, och som ursprungligen sålts till en invånare i eller senare har registrerats för garanti till en invånare i delstaten Kalifornien, se också *Garantiförklaring för Kaliforniens utsläppskontroll* som finns här.

Reparationen eller bytet av delar eller utförandet av service under denna garanti förlänger inte livslängden för denna garanti bortom dess ursprungliga förfallodatum.

5) VILLKOR FÖR GARANTINS GILTIGHET

Garantin gäller **endast** ifall **samtliga** av följande villkor är uppfyllda:

- 2023 Can-Am SSV:n måste av den första ägaren ha köpts som ny och oanvänd från en auktoriserad Can-Am SSV-återförsäljare som är auktoriserad att distribuera Can-Am SSV:er i det land där försäljningen har ägt rum ("Can-Am SSV-återförsäljare").
- Den av BRP specificerade leveransinspektionen måste ha utförts och dokumenterats samt undertecknats av köparen.
- 2023 Can-Am SSV:n måste ha garanteregistrerats av en auktoriserad Can-Am SSV-återförsäljare.
- 2023 Can-Am SSV:n måste ha köpts i det land där köparen bor.

- Garantins giltighet förutsätter att regelbundet underhåll, enligt anvisningarna i denna Instruktionsbok, utförs med angivna tidsintervall. BRP förbehåller sig rätt att kräva bevis på korrekt underhåll innan garantiersättning beviljas.

BRP kommer inte att uppfylla denna begränsade garanti till någon privat ägare eller kommersiell ägare om något av de föregående villkoren inte har uppfyllts. Dessa begränsningar är nödvändiga för att ge BRP möjlighet att skydda sina produkter, sina konsumenters och allmänhetens säkerhet.

6) HUR ERHÅLLA GARANTIERSÄTTNING

Kunden måste upphöra att använda SSV:n ifall ett fel skulle uppstå. Kunden måste informera den auktoriserade BRP-återförsäljaren inom tre (3) dagar från felets upptäckande och ge denne rimlig tillgång till produkten samt rimlig tid att reparera produkten. Kunden måste även för den auktoriserade BRP-återförsäljaren uppvisa bevis på inköp av produkten och är skyldig att underteckna en reparations-/arbetsorder vid början av garantireparationen för att göra den giltig. Alla delar som byts ut under denna garanti övergår i BRP:s ägo.

7) BRP:S ANSVAR

BRP:s ansvar under denna garanti begränsas, efter eget godtycke, till reparation av delar som befunnits vara defekta under normal användning, underhåll och service, eller till ersättning av sådana delar med nya Can-Am SSV-delar utan kostnad för material och arbete, hos en valfri auktoriserad BRP-återförsäljare under garantiperioden enligt de villkor som anges här. BRP:s ansvar begränsas till utförande av behövliga reparationer och utbyte av reservdelar. Inget påstående om garantibrott skall utgöra grund för återgång eller annullering av försäljningen av SSV:n till ägaren.

Vid behov av service utanför det ursprungliga försäljningslandet ansvarar ägaren för alla extra kostnader som erfordras enligt lokala konventioner och förhållanden, så som, men ej begränsat till, frakt, försäkring, skatter, licensavgifter, importavgifter och alla andra finansiella kostnader, inklusive sådana som påförs av regeringar, stater, regioner och deras respektive myndigheter.

BRP förbehåller sig rätten att förbättra, modifiera eller ändra produkter från tid till annan, utan skyldighet att ändra tidigare tillverkade produkter.

8) ÖVERLÅTELSE AV GARANTI

Om äganderätten till en produkt överläts under garantitiden, skall även denna garanti överlåtas och gälla för den återstående garantitiden, förutsatt att BRP eller en auktoriserad Can-Am SSV-distributör/återförsäljare mottager ett bevis på att den tidigare ägaren har godkänt överlåtelsen av ägandeskapet liksom erforderliga uppgifter om den nya ägaren.

9) KONSUMENTSTÖD

I fall av en ev. kontrovers eller tvist som berör denna garanti rekommenderar BRP att du försöker lösa frågan på återförsäljarnivå. Vi rekommenderar att du talar med servicechefen eller ägaren hos den auktoriserade återförsäljaren.

Om frågan fortfarande är olöst, kontakta BRP genom att fylla i kundkontaktformuläret på www.brp.com eller kontakta BRP per post på någon av adresserna som anges under *Kontakta oss* i *Kundinformation*.

US EPA UTSLÄPPSRELATERAD GARANTI

Bombardier Recreational Products Inc. ("BRP") garanterar den slutliga köparen och varje efterföljande köpare att detta nya fordon, inklusive alla delar i dess kontrollsystem för avgasutsläpp och dess kontrollsystem för avdunstningsutsläpp, uppfyller två villkor:

1. Den är utformad, tillverkad och utrustad så att den vid tidpunkten för försäljning till den slutliga köparen uppfyller kraven enligt 40 CFR 1051 och 40 CFR 1060.
2. Den har inga material- eller tillverkningsfel som skulle kunna förhindra uppfyllande av kraven enligt 40 CFR 1051 och 40 CFR 1060.

Om garantiberättigade villkor föreligger kommer BRP att reparera eller byta delar eller komponenter med material- eller tillverkningsfel som skulle öka motorns utsläpp av någon reglerad förorening inom den angivna garantiperioden utan några kostnader för ägaren, inklusive kostnader relaterade till diagnos och reparation eller byte av utsläppsrelaterade delar. Alla defekta delar som byts under denna garanti övergår i BRP:s ägo.

För alla utsläppsrelaterade garantireklamationer begränsar BRP diagnos och reparationer av utsläppsrelaterade delar till auktoriserade Can-Am-återförsäljare, med undantag för erforderliga nödfallsreparationer enligt punkt 2 i nedanstående lista.

Som certifierande tillverkare nekar inte BRP utsläppsrelaterade garantireklamationer baserat på något av följande:

1. Underhåll eller annan service utförd av BRP eller av BRP-auktoriseraad inrättning.
2. Reparationsarbete på motor/utrustning som utförs för att åtgärda en vanskelig nödsituation som kan härledas till BRP så länge man försöker återställa motorn/utrustningen till dess rätta konfiguration så snart som möjligt.
3. Varje åtgärd eller utebliven åtgärd ej relaterad till garantireklamationen.
4. Underhåll som utförts oftare än BRP specificerar.
5. Allt som är BRP:s fel eller ansvar.
6. Användning av bränsle som är allmänt tillgängligt där utrustningen används såvida det inte anges i skrivna underhållsanvisningar från BRP att detta bränsle skulle skada utsläppskontrollsystemet och operatörer har tillgång till rätt bränsle. Se avsnittet om underhållsinformation och bränslekraven i avsnittet om bränsle.

Period för utsläppsrelaterad garanti

Den utsläppsrelaterade garantin har följande giltighetsperiod, beroende på vilket som inträffar först.

	TIMMAR	MÅNADER	KILOMETER
Komponenter relaterade till avgasutsläpp	500	30	5000
Komponenter relaterade till avdunstningsutsläpp	N/A	24	N/A

Komponenter som innefattas

Den emissionsrelaterade garantin omfattar alla komponenter vilkas haveri skulle öka en motors utsläpp av någon reglerad förorening, inklusive följande listade komponenter:

1. För avgasutsläpp inkluderar utsläppsrelaterade komponenter alla motordelar relaterade till följande system:
 - Luftintagssystem
 - Bränslesystem
 - Tändningssystem
 - Avgasåterledningssystem
2. Följande delar betraktas dessutom som utsläppsrelaterade komponenter för avgasutsläpp:
 - Efterbehandlingsenheter
 - Vevhusventilationsventiler
 - Givare
 - Elektroniska styrenheter.
3. Följande delar betraktas som utsläppsrelaterade komponenter för avdunstningsutsläpp:
 - Bränsletank
 - Tanklock
 - Bränsleledning
 - Bränsleledningsskopplingar
 - Klämmor*
 - Övertrycksventiler*
 - Reglerventiler*
 - Reglersolenoider*
 - Elektroniska styranordningar*
 - Vakuumbstyrningsmembran*
 - Styrkablar*
 - Styrlänkage*
 - Evakueringsventiler
 - Ångslangar
 - Vätske-/ångavskiljare
 - Kolkanister
 - Kanistermonteringsfästen
 - Förgasarevakueringsportanslutning.

OBS: *Relaterat till kontrollsystemet för avdunstningsutsläpp

4. Utsläppsrelaterade komponenter inkluderar dessutom alla andra delar vars enda syfte är att reducera utsläpp eller där funktionsfel hos komponenten medför ökade utsläpp utan någon betydande försämring av motorns/utrustningens funktion.

Begränsad tillämplighet

I egenskap av certifierande tillverkare kan BRP avslå emissionsrelaterade garantianspråk för fel som har orsakats av ägarens eller förarens felaktiga underhåll eller användning, av olyckor för vilka tillverkaren inte är ansvarig eller av

naturkatastrofer. Som exempel behöver en utsläppsrelaterad garantireklamation inte beviljas för fel som direkt orsakats av föraren genom felaktig hantering av motorn/utrustningen eller förarens användning av motorn/utrustningen på ett sätt som den inte är avsedd för och som inte på något sätt kan härledas till tillverkaren.

Om du har någon fråga om dina rättigheter och ansvar i enlighet med garantin eller behöver namn och adress till närmaste auktoriserade BRP-återförsäljare, ska du kontakta BRP genom att fylla i kundkontaktformuläret på www.brp.com eller kontakta BRP per post på någon av adresserna som anges under avsnittet KON-TAKTA OSS i den här guiden eller ringa 1-888-272-9222..

GARANTIFÖRKLARING KONTROLL AV AVDUNSTNINGSUTSLÄPP FÖR KALIFORNIEN

Garantiperioderna börjar från och med det datum det nya OHRV-fordonet ("Off-Highway Recreational Vehicle") levererats till den slutliga köparen.

Bombardier Recreational Products Inc. ("BRP") garanterar den slutliga köparen och varje efterföljande köpare att OHRV-fordonet är:

1. Utformat, tillverkat och utrustat så att det vid försäljningstillfället uppfyller alla tillämpliga lagar, regler och förordningar; och
2. Fritt från defekter i material och utförande som skulle kunna orsaka fel på en garanterad del. Alla reservdelar är identiska i alla väsentliga avseenden med den delen som beskrivs i BRP:s Verkställande order för certifiering (Executive Order of Certification).

Garantin på utsläppsrelaterade delar fungerar enligt följande:

1. Reparation eller utbyte av någon garanterad del måste utföras utan kostnad för OHRV-fordonsägaren, vid en garantistation, utom i fall av en tillfällig reparation när en garanterad del eller en garantistation inte rimligen är tillgänglig för OHRV-fordonsägaren. I de fall där en tillfällig reparation är tillåten, kan reparationer utföras på vilken tillgänglig serviceinrättning som helst eller av ägaren med hjälp av någon reservdel. BRP måste ersätta ägaren för hans eller hennes utgifter inklusive diagnostiska avgifter för sådan tillfällig reparation eller utbyte, som inte ska överstiga BRP:s föreslagna återförsäljningspris för alla garanterade utbytta delar och arbetskostnader baserat på BRP:s rekommenderade tid för garantireparationen och den geografiska lämpliga arbetskostnaden.
2. Bristen på tillgång till garanterade delar eller ofullständiga reparationer inom en rimlig tidsperiod, som inte får överstiga 30 dagar från det att OHRV-fordonet initialt presenterades för garantistationen för reparation, kvalificerar behovet av en tillfällig reparation.
3. Varje garanterad del som inte är planerad att bytas ut som del av underhåll i de skriftliga instruktionerna måste omfattas av garantiperioden som definieras nedan. Om någon sådan del går sönder under garantiperioden måste den repareras eller ersättas av BRP. Alla sådana delar som repareras eller byts ut under garantin måste omfattas av full garanti.
4. Alla garanterade delar som endast är planerade för regelbunden inspektion i de skriftliga instruktionerna måste omfattas av garantiperioden som definieras nedan. Ett uttalande i sådana skriftliga instruktioner om att "reparera eller byt ut vid behov" minskar inte garantitiden. Alla sådana delar som repareras eller byts ut under garantin, omfattas av den återstående garantiperioden.
5. Varje garanterad del som är planerad att bytas ut som del av underhåll i de skriftliga instruktionerna är garanterad för tidsperioden före den första planerade utbytespunkten för den delen. Om delen går sönder före den första planerade utbytespunkten kommer den delen att repareras eller bytas ut av BRP. Alla sådana delar som repareras eller byts ut under garantin, omfattas av garantin under återstoden av perioden före den första planerade utbytespunkten för den delen.
6. Garantitjänster eller reparationer tillhandahålls hos alla tillverkarens återförsäljare som ägs av tillverkaren eller har franchise-avtal för att serva de aktuella OHRV-fordonen.

7. OHRV-ägaren kommer inte att debiteras för diagnosarbete som leder till fastställande att en garanterad del faktiskt är defekt, förutsatt att sådant diagnosarbete utförs på en garantistation.
8. BRP är ansvarig för skador på andra fordonskomponenter som orsakas av ett fel, under garantin, på någon garanterad del.
9. Alla reservdelar angivna av BRP kan användas i garantireparationer tillhandahållna utan kostnad för OHRV-ägaren. Sådant användning kommer inte att minska BRP:s garantiskyldigheter, förutom det att BRP inte kommer att vara ansvarig för reparationer eller utbyte av någon reservdel som inte är en garanterad del.
10. Varje tillägg eller modifierad del som undantas av Air Resources Board från förbuden i avsnitt 27156 av California Vehicle Code får användas på ett OHRV. Sådant användning, i och för sig, kommer inte att vara skäl för att avslå ett garantianspråk. BRP är inte ansvarig att garantera fel på garanterade delar som orsakats från användning av ett tillägg eller modifierad(e) del(ar), om inte även sådan(a) del(ar) omfattas av garantin.

Villkor och undantag:

- BRP kan neka dig garantiersättning om det har uppstått fel på ditt OHRV eller en av dess komponenter direkt på grund av felaktig användning, vårdslöshet, felaktigt underhåll eller ej godkända modifieringar.

Dina rättigheter och skyldigheter i garantin

California Air Resources Board är glada att förklara garantin på kontrollsystemet för avdunstningsutsläpp på ditt Terrängsportfordon av årsmodell 2023. I delstaten Kalifornien måste nya terrängfritidsfordon vara utformade, byggda och utrustade så att de uppfyller delstatens strikta anti-smogstandarder. BRP måste ge garanti på kontrollsystemet för avdunstningsutsläpp på ditt Terrängsportfordon för de tidsperioder som anges nedan, under förutsättning att ditt Terrängsportfordon inte har utsatts för vanvård, vårdslöshet, felaktigt underhåll eller ändring som inte godkänts.

Ditt kontrollsystem för avdunstningsutsläpp kan inkludera delar såsom förgasaren eller bränsleinsprutningssystemet, bränsletanken, bränsleslangarna, kolkanister och motorns dator. Det kan även inkludera slangar, remmar, kontakter och andra sammansättningar relaterade till avdunstningsutsläpp. Om det finns ett garantiberättigat förhållande, kommer Bombardier Recreational Products Inc. att reparera ditt Terrängsportfordon utan kostnad för dig, inklusive diagnos, delar och arbete.

OHRV Tillverkarens garanti

Garantiperioden för detta OHRV är 60 månader, eller 5 000 miles, eller 500 timmar, det som kommer först.

Delar som omfattas är:

1. Monteringsfäste(n) för kanistern
2. Kolkanister
3. Evakueringsportkontakt
4. Klämma/klämmor*
5. Elektronisk styrning*
6. Tanklock

7. Påfyllningsrör
8. Slang för påfyllningsröret
9. Bränsleledning(ar)
10. Bränsleledningsbeslag
11. Bränsletank
12. Tryckavlastningsventil(er)*
13. Evakueringsventil(er)
14. Kontrollventil(er)*
15. Ångslang(ar)
16. Flödesreducerare
17. Filter*
18. Alla andra delar som inte angivits och som kan påverka kontrollsystemet för avdunstningsutsläpp

OBS: *Relaterat till kontrollsystemet för avdunstningsutsläpp

Om någon del relaterad till avdunstningsutsläpp på ditt Terrängsportfordon är felaktig, kommer delen att repareras eller bytas ut av Bombardier Recreational Products Inc.

Ägarens ansvar i enlighet med garantin

Som ägare av terrängsportfordonet ansvarar du för att erforderligt underhåll utförs i enlighet med anvisningarna i instruktionsboken. Bombardier Recreational Products Inc. rekommenderar att du behåller alla kvitton för utförd underhåll på ditt Terrängsportfordon, men Bombardier Recreational Products Inc. kan inte neka till garanti enbart på grund av att kvitton saknas eller för underlåtenhet att utföra ett schemalagt underhåll.

Som ägare är du ansvarig för att visa upp ditt Terrängsportfordon för en återförsäljare till Bombardier Recreational Products Inc. så snart ett problem finns. Garantireparationer ska utföras inom en rimlig tidsperiod som inte får överskrida 30 dagar.

Som ägare till ett Terrängsportfordon ska du även vara medveten om att Bombardier Recreational Products Inc. kan neka dig garantitäckning om det har uppstått fel på ditt Terrängsportfordon eller en av dess delar på grund av felaktig användning, vårdslöshet, felaktigt underhåll eller ej godkända modifieringar.

Om du har några frågor angående dina garantirättigheter och ansvar ska du kontakta:

- Bombardier Recreational Products Inc. på 1-888-272-9222, eller
- California Air Resources Board på 4001 Iowa Avenue, Riverside, CA 92507.

BRP INTERNATIONELL BEGRÄNSAD GARANTI: 2023 ÅRS CAN-AM® SSV

1) GARANTINS OMFATTNING

Bombardier Recreational Products Inc. ("BRP") garanterar sina Can-Am SSV av årsmodell 2023 som säljs av Can-Am SSV-distributörer eller återförsäljare som av BRP auktoriserats att distribuera Can-Am SSV ("Can-Am SSV-distributör/återförsäljare") utanför de femtio Förenta staterna, Kanada, medlemsstaterna i Europeiska ekonomiska samarbetsområdet (som består av Europeiska unionens medlemsstater samt Storbritannien, Norge, Island och Liechtenstein) ("EES"), medlemsstaterna i Oberoende staters samväld (inklusive Ukraina och Turkmenistan) ("OSS") och Turkiet, avseende material- och tillverkningsfel under den period och enligt de villkor som anges nedan.

Ej fabriksmonterade delar och tillbehör omfattas inte av denna begränsade garanti. Var god se tillämpliga garantivillkor avseende delar och tillbehör.

Denna begränsade garanti blir ogiltig om:

1. SSV:n har använts för racing eller någon annan tävlingsaktivitet, vid vilken som helst tidpunkt, även av en tidigare ägare; eller
2. SSV:n har ändrats eller modifierats på ett sätt som skadligt påverkar dess användning, prestanda eller hållbarhet, eller om den har ändrats eller modifierats för annat bruk än vad den är avsedd för.

2) ANSVARSBEGRÄNSNING

IDEN UTSTRÄCKNING LAGEN ANGER SKA DENNA UTTRYCKLIGA GARANTI LÄMNAS OCH ERSÄTTER ALLA ANDRA UTTRYCKLIGA ELLER UNDERFÖRSTÅDDA GARANTIER, INKLUSIVE MEN INTE BEGRÄNSAT TILL SÅDANA SOM AVSER SÄLJBARHET OCH LÄMPLIGHET FÖR ETT SPECIELLT ÄNDAMÅL. I DEN MÅN UNDERFÖRSTÅDDA GARANTIER INTE KAN UPPHÄVAS, BEGRÄNSAS DESSA TILL TIDEN FÖR DEN UTTRYCKLIGA GARANTIN. TILLFÄLLIGA OCH FÖLJDSKADOR AV NÅGOT SOM HELST SLAG UTESLUTS FRÅN ERSÄTTNING UNDER DENNA GARANTI. VISSA JURISDIKTIONER TILLÅTER INTE ANSVARSBEGRÄNSNINGAR, BEGRÄNSNINGAR OCH UNDANTAG ENLIGT OVAN. DETTA BETYDER ATT DET ÄR MÖJLIGT ATT DE INTE GÄLLER DIG. DENNA GARANTI GER DIG SPECIFIKA RÄTTIGHETER, OCH DU ÅTNJUTER EV. ÄVEN ANDRA LAGLIGA RÄTTIGHETER SOM KAN VARIERA FRÅN LAND TILL LAND. (SE KLAUSUL 4 NEDAN FÖR PRODUKTER SOM INHANDLATS I AUSTRALIEN).

Varken Can-Am SSV-distributören/-återförsäljaren eller någon annan person har auktoriserats att göra någon som helst utfästelse, representation eller ge någon garanti beträffande produkten utöver det som ingår i denna begränsade garanti och en sådan kan ej, om den gjorts, göras gällande gentemot BRP.

BRP förbehåller sig rätten att när som helst ändra denna garanti, varvid förstås att en sådan ändring inte påverkar de garantivillkor som gäller för produkter som har sålts under giltighetstiden för denna garanti.

3) UNDANTAG – OMFATTAS INTE AV GARANTIN

Följande omfattas inte under några omständigheter av den här begränsade garantin:

- Normalt slitage;
- Normalt underhåll, trimning, justeringar (material och arbete);
- Skador som beror på att produkten har underhållits eller förvarats på ett felaktigt eller försumligt sätt. Korrekt underhåll och förvaring beskrivs i Instruktions'boken;
- Skador som är ett resultat av att delar demonterats, felaktiga reparationer, service, ändringar i produktens konstruktion eller användning av sådana delar som inte har godkänts av BRP, liksom skador som beror på underhåll och/eller reparationer som har utförts av någon annan än en auktoriserad Can-Am SSV-distributör/återförsäljare;
- Skador som orsakats av att produkten har använts på ett felaktigt eller onormalt sätt, försumlighet eller av att produkten har använts på ett sätt som strider mot Instruktions'boken;
- Skador som orsakas av olycka, nedsänkning i vatten, brand, stöld, vandalism eller naturkatastrof;
- Användning av bränslen, oljor, eller smörjmedel som inte är lämpliga för användning med produkten (se instruktions'boken);
- Skador orsakade av rost, korrosion eller att de utsatts för väder och vind;
- Skador orsakade av inträngande vatten eller snö;
- Tillfälliga skador eller följdskador eller skador av något slag inklusive, men ej begränsat till, kostnader för bogsering, transport, förvaring, telefon, hyra, taxi, olägenhet, försäkringskostnader, betalningar av lån, förlust av tid, förlust av inkomst eller förlorad användningstid på grund av servicearbete.

Följande lista inkluderar, utan begränsning, artiklar som anses vara slitartiklar och inte är täckta av BRP:s begränsade garanti om inte felet är en direkt följd av material- eller tillverkningsfel:

- Batterier
- Bromsbelägg
- Bromsskivor och -trummor
- Kopplingslameller/-dynor
- Kopplingsreglage
- Kopplingsfjädrar
- Utbytbara kopplingsbussningar
- Drivremmar
- Filter
- Behandlade och obehandlade ytor
- Säkringar
- Glödlampor/förseglade
- Smörjmedel
- Tändstift
- Fjädringsbussningar
- Fjädringsglidskenor
- Fjädringsfjädrar
- Däck

4) GARANTIPERIOD

Denna garanti träder i kraft från och med (1) datum för produktens första leverans vid detaljförsäljning eller (2) det datum då produkten har tagits i bruk för första gången, beroende på vilket av dessa som inträffar först, för en period av:

- SEX (6) PÅ VARANDRA FÖLJANDE MÅNADER för privat eller kommersiellt bruk.

Endast i AUSTRALIEN och NYA ZEELAND kommer denna garanti att träda i kraft från och med datum (1) för produktens första leverans vid detaljförsäljning eller det datum (2) då produkten har tagits i bruk för första gången, beroende på vilket av dessa som inträffar först, för en period av:

- TJUGOFYRA (24) PÅ VARANDRA FÖLJANDE MÅNADER, eller
- En total användning av FEMTON TUSEN (15 000) kilometer, beroende på vilket som inträffar först, för privat bruk eller kommersiellt bruk.

Reparationen eller bytet av delar eller utförandet av service under denna garanti förlänger inte livslängden för denna garanti bortom dess ursprungliga förfallodatum.

ENDAST FÖR PRODUKTEN SOM SÄLJS I AUSTRALIEN

Inget i dessa garantiavtal och villkor ska anses exkludera, begränsa eller förändra applikationen av något villkor, garanti, rätt eller gottgörelse som utdelas eller påvisas under Konkurrentens och konsument-lagen 2010 (Cth), inklusive den australiensiska konsumentlagen eller någon annan fall, där de skulle innebära en motsättning mot den lagen, eller får någon av dessa avtal och villkor att ogiltigförklaras. De fördelar som ges dig under den här begränsade garantin är utöver de andra rättigheter och gottgörelser du har under australiensisk lag.

Våra varor är försedda med garantier som inte kan exkluderas enligt den australiensiska konsumentlagen. Du har rätt att få en ersättningsprodukt eller återbetalning om produkten är behäftad med ett allvarligt fel och du har rätt att få kompensation för alla andra förluster eller skador som rimligen kan förutses. Du har även rätt att få varorna reparerade eller ersatta ifall de inte är av acceptabel kvalitet och om felet inte anses vara ett allvarligt fel.

5) VILLKOR FÖR GARANTINS GILTIGHET

Garantin gäller **endast** ifall **samtliga** av följande villkor är uppfyllda:

- 2023 Can-Am SSV:n måste av den första ägaren ha köpts som ny och oanvänd från en Can-Am SSV-distributör/återförsäljare som är auktoriserad att distribuera Can-Am SSV:er i det land där försäljningen har ägt rum.
- Den av BRP specificerade förleveransinspektionen måste ha utförts och dokumenterats;
- Produkten måste ha registrerats av en auktoriserad Can-Am SSV-distributör/återförsäljare.
- 2023 Can-Am SSV:n måste ha köpts i det land eller i den union där köparen bor.
- Garantins giltighet förutsätter att regelbundet underhåll, enligt anvisningarna i denna Instruktionsbok, utförs med angivna tidsintervall. BRP förbehåller sig rätt att kräva bevis på korrekt underhåll innan garantiersättning beviljas.

BRP kommer inte att uppfylla denna begränsade garanti till någon privat ägare eller kommersiell ägare om något av de föregående villkoren inte har uppfyllts. Dessa begränsningar är nödvändiga för att ge BRP möjlighet att skydda sina produkters, sina konsumenters och allmänhetens säkerhet.

6) HUR ERHÅLLA GARANTIERSÄTTNING

Kunden måste upphöra att använda SSV:n ifall ett fel skulle uppstå. Kunden måste informera den auktoriserade Can-Am SSV-distributören/återförsäljaren inom två (2) dagar från felets upptäckande och ge denne rimlig tillgång till produkten samt rimlig tid att reparera produkten. Kunden måste även för den auktoriserade Can-Am SSV-distributören/återförsäljaren uppvisa bevis på inköp av produkten och är skyldig att underteckna en reparations-/arbetsorder innan garantireparationen inleds för att göra den giltig. Alla delar som byts ut under denna garanti övergår i BRP:s ägo.

Observera att tidsgränsen för meddelande av produktfel gäller under förutsättning att den överensstämmer med gällande nationell eller lokal lagstiftning i det land där kunden bor.

7) VAD BRP KOMMER ATT GÖRA

I den utsträckning som lagen tillåter det, begränsas BRP:s ansvar i den här garantin till att, efter eget godtycke, reparera delar som anses vara defekta vid normal användning, underhåll och service, eller ersätta sådana delar med nya originaldelar för Can-Am SSV utan kostnad för delar och arbetstid, hos alla auktoriserade distributörer/återförsäljare av Can-Am SSV under garantins täckningsperiod, enligt de villkor som beskrivs häri. BRP:s ansvar begränsas till utförande av behövliga reparationer och utbyte av reservdelar. Inget påstående om garantiavtalsbrott skall utgöra grund för hävning eller annullering av försäljningen av Can-Am SSV till ägaren. Du kan också ha andra lagliga rättigheter, vilka kan variera från land till land.

Vid behov av service utanför det ursprungliga försäljningslandet ansvarar ägaren för alla extra kostnader som erfordras enligt lokala konventioner och förhållanden, så som, men ej begränsat till, frakt, försäkring, skatter, licensavgifter, importavgifter och alla andra finansiella kostnader, inklusive sådana som påförs av regeringar, stater, regioner och deras respektive myndigheter.

BRP förbehåller sig rätten att förbättra, modifiera eller ändra produkter från tid till annan, utan skyldighet att ändra tidigare tillverkade produkter.

8) ÖVERLÅTELSE

Om äganderätten till en produkt överläts under garantitiden, skall även denna garanti överlåtas och gälla för den återstående garantitiden, förutsatt att BRP eller en auktoriserad Can-Am SSV-distributör/återförsäljare mottager ett bevis på att den tidigare ägaren har godkänt överlåtelsen av ägandeskapet liksom erforderliga uppgifter om den nya ägaren.

9) KONSUMENTASSISTANS

I fall av en ev. kontrovers eller tvist som berör denna begränsade garanti rekommenderar BRP att du försöker lösa frågan på Can-Am SSV-distributör/

-återförsäljarnivå. Vi rekommenderar att du talar med servicechefen eller ägaren hos den auktoriserade Can-Am SSV-distributören/återförsäljaren'.

Om ärendet fortfarande förblir olöst, kontakta BRP genom att fylla i kundkontaktformuläret på www.brp.com eller kontakta BRP via post på en av de adresser som anges under avsnittet *Kontakta oss* i denna guide.

BRP:S BEGRÄNSADE GARANTI FÖR DET EUROPEISKA EKONOMISKA SAMARBETSOMRÅDET, OBEROENDE STATERS SAMVÄLDE OCH TURKIET: 2023 ÅRS CAN-AM® SSV

1) GARANTINS OMFATTNING

Bombardier Recreational Products Inc. ("BRP") garanterar sina Can-Am SSV-fordon årsmodell 2023 som säljs av distributörer eller återförsäljare som av BRP auktoriserats att distribuera Can-Am SSV-fordon ("Can-Am SSV-distributör/återförsäljare") i medlemsstaterna i det Europeiska ekonomiska samarbetsområdet (som består av Europeiska unionens medlemsstater samt Storbritannien, Norge, Island och Liechtenstein) ("EES"), i medlemsstater i Oberoende staters samväld (inklusive Ukraina och Turkmenistan) ("OSS") och Turkiet, avseende material- eller tillverkningsfel under den period och enligt de villkor som anges nedan.

Ej fabriksmonterade delar och tillbehör omfattas inte av denna begränsade garanti. Var god se tillämpliga garantivillkor avseende delar och tillbehör.

Denna begränsade garanti blir ogiltig om:

1. SSV:n har använts för racing eller någon annan tävlingsaktivitet, vid vilken som helst tidpunkt, även av en tidigare ägare; eller
2. SSV:n har ändrats eller modifierats på ett sätt som skadligt påverkar dess användning, prestanda eller hållbarhet, eller om den har ändrats eller modifierats för annat bruk än vad den är avsedd för.

2) ANSVARSBEGRÄNSNING

IDEN UTSTRÄCKNING LAGEN ANGER SKA DENNA UTTRYCKLIGA GARANTI LÄMNAS OCH ERSÄTTER ALLA ANDRA UTTRYCKLIGA ELLER UNDERFÖRSTÅDDA GARANTIER, INKLUSIVE MEN INTE BEGRÄNSAT TILL SÅDANA SOM AVSER SÄLJBARHET OCH LÄMPLIGHET FÖR ETT SPECIELLT ÄNDAMÅL. I DEN MÅN UNDERFÖRSTÅDDA GARANTIER INTE KAN UPPHÄVAS, BEGRÄNSAS DESSA TILL TIDEN FÖR DEN UTTRYCKLIGA GARANTIN. TILLFÄLLIGA OCH FÖLJDSKADOR AV NÅGOT SOM HELST SLAG UTESLUTS FRÅN ERSÄTTNING UNDER DENNA GARANTI. VISSA JURISDIKTIONER TILLÅTER INTE ANSVARSBEGRÄNSNINGAR, BEGRÄNSNINGAR OCH UNDANTAG ENLIGT OVAN. DETTA BETYDER ATT DET ÄR MÖJLIGT ATT DE INTE GÄLLER DIG. DENNA GARANTI GER DIG SPECIFIKA RÄTTIGHETER, OCH DU ÅTNJUTER EV. ÄVEN ANDRA LAGLIGA RÄTTIGHETER SOM KAN VARIERA FRÅN LAND TILL LAND.

Varken Can-Am SSV-distributören/återförsäljaren eller någon annan person har auktoriserats att göra någon som helst utfästelse, representation eller ge någon garanti beträffande produkten utöver det som ingår i denna begränsade garanti och en sådan kan ej, om den gjorts, göras gällande gentemot BRP.

BRP förbehåller sig rätten att när som helst ändra denna garanti, varvid förstås att en sådan ändring inte påverkar de garantivillkor som gäller för produkter som har sålts under giltighetstiden för denna garanti.

3) UNDANTAG – OMFATTAS INTE AV GARANTIN

Följande omfattas inte under några omständigheter av den här begränsade garantin:

- Normalt slitage;
- Normalt underhåll, trimning, justeringar (material och arbete);
- Skador som beror på att produkten har underhållits eller förvarats på ett felaktigt eller försumligt sätt. Korrekt underhåll och förvaring beskrivs i Instruktions'boken;
- Skador som är ett resultat av att delar demonterats, felaktiga reparationer, service, ändringar i produktens konstruktion eller användning av sådana delar som inte har godkänts av BRP, liksom skador som beror på underhåll och/eller reparationer som har utförts av någon annan än en auktoriserad Can-Am SSV-distributör/återförsäljare;
- Skador som orsakats av att produkten har använts på ett felaktigt eller onormalt sätt, försumlighet eller av att produkten har använts på ett sätt som strider mot Instruktions'boken;
- Skador som orsakas av olycka, nedsänkning, översvämning av vatten eller snö, brand, stöld, vandalism eller force majeure;
- Användning av bränslen, oljor, eller smörjmedel som inte är lämpliga för användning med produkten (se instruktions'boken);
- Skador orsakade av rost, korrosion eller att de utsatts för väder och vind;
- Tillfällig eller skador till följd av, eller skador av något slag inklusive, men ej begränsat till, bärgnings-, lagrings-, transportutgifter, telefon-, hyr- eller taxiavgifter, olägenhet, försäkringskostnader, betalningar av lån, förlust av tid, förlust av inkomst, förlust av besittningsrätt eller utnyttjande på grund av servicearbete.

Följande lista inkluderar, utan begränsning, artiklar som anses vara slitartiklar och inte är täckta av BRP:s begränsade garanti om inte felet är en direkt följd av material- eller tillverkningsfel:

- Batterier
- Bromsbelägg
- Bromsskivor och -trummor
- Kopplingslameller/-dynor
- Kopplingsreglage
- Kopplingsfjädrar
- Utbytbara kopplingsbussningar
- Drivremmar
- Filter
- Behandlade och obehandlade ytor
- Säkringar
- Glödlampor/förseglade
- Smörjmedel
- Tändstift
- Fjädringsbussningar
- Fjädringsglidskenor
- Fjädringsfjädrar
- Däck

4) GARANTIPERIOD

Denna garanti träder i kraft från och med datum (1) för produktens första leverans vid detaljförsäljning eller det datum (2) då produkten har tagits i bruk för första gången, beroende på vilket av dessa som inträffar först, för en period av:

- TJUGOFYRA (24) PÅ VARANDRA FÖLJANDE MÅNADER för privat bruk.
- SEX (6) PÅ VARANDRA FÖLJANDE MÅNADER för kommersiellt bruk eller uthyrningsverksamhet.

Produkten används kommersiellt när den används i samband med vilken som helst inkomstbringande verksamhet eller anställning under någon som helst del av garantiperioden. Produkten används även kommersiellt om den vid något som helst tillfälle under garantiperioden är godkänd för kommersiellt bruk.

Reparationen eller bytet av delar eller utförandet av service under denna garanti förlänger inte livslängden för denna garanti bortom dess ursprungliga förfallodatum.

Observera att garantiperioden och övriga garantivillkor gäller under förutsättning att de överensstämmer med gällande nationell eller lokal lagstiftning i det land där du bor.

5) VILLKOR FÖR GARANTINS GILTIGHET

Garantin gäller **endast** ifall **samtliga** av följande villkor är uppfyllda:

- 2023 Can-Am SSV:n måste av den första ägaren ha köpts som ny och oanvänd från en Can-Am SSV-distributör/återförsäljare som är auktoriserad att distribuera Can-Am SSV:er i det land där försäljningen har ägt rum.
- Den av BRP specificerade förleveransinspektionen måste ha utförts och dokumenterats;
- Produkten måste ha registrerats av en auktoriserad Can-Am SSV-distributör/återförsäljare.
- 2023 Can-Am SSV:n måste ha köpts i det land eller i den union där köparen bor.
- Garantins giltighet förutsätter att regelbundet underhåll, enligt anvisningarna i denna Instruktionsbok, utförs med angivna tidsintervall. BRP förbehåller sig rätt att kräva bevis på korrekt underhåll innan garantiersättning beviljas.

BRP kommer inte att uppfylla denna begränsade garanti till någon privat ägare eller kommersiell ägare om något av de föregående villkoren inte har uppfyllts. Dessa begränsningar är nödvändiga för att ge BRP möjlighet att skydda sina produkters, sina konsumenters och allmänhetens säkerhet.

6) HUR ERHÅLLA GARANTIERSÄTTNING

Kunden måste upphöra att använda SSV:n ifall ett fel skulle uppstå. Kunden måste informera den auktoriserade Can-Am SSV-distributören/återförsäljaren inom två (2) månader från felets upptäckande och ge denne rimlig tillgång till produkten samt rimlig tid att reparera produkten. Kunden måste även för den auktoriserade Can-Am SSV-distributören/återförsäljaren uppvisa bevis på inköp av produkten och är skyldig att underteckna en reparations-/arbetsorder innan garantireparationen inleds för att göra den giltig. Alla delar som byts ut under denna garanti övergår i BRP:s ägo.

Observera att tidsgränsen för meddelande av produktfel gäller under förutsättning att den överensstämmer med gällande nationell eller lokal lagstiftning i det land där du bor.

7) VAD BRP KOMMER ATT GÖRA

I den utsträckning som lagen tillåter det, begränsas BRP:s ansvar i den här garantin till att, efter eget godtycke, reparera delar som anses vara defekta vid normal användning, underhåll och service, eller ersätta sådana delar med nya originaldelar för Can-Am SSV utan kostnad för delar och arbetstid, hos alla auktoriserade distributörer/återförsäljare av Can-Am SSV under garantins täckningsperiod, enligt de villkor som beskrivs häri. BRP:s ansvar begränsas till utförande av behövliga reparationer och utbyte av reservdelar. Inget påstående om garantiavtalsbrott skall utgöra grund för hävning eller annullering av försäljningen av Can-Am SSV till ägaren. Du kan också ha andra lagliga rättigheter, vilka kan variera från land till land.

Om service krävs utanför EEA-området, har ägaren ansvaret för eventuella extra avgifter som orsakas av lokala regler och bestämmelser, såsom, men inte begränsat till, frakt, försäkring, skatter, licensavgifter, importavgifter och andra finansiella avgifter, inklusive sådana som krävs av regeringar, stater, territorier och deras respektive myndigheter och organ.

BRP förbehåller sig rätten att förbättra, modifiera eller ändra produkter från tid till annan, utan skyldighet att ändra tidigare tillverkade produkter.

8) ÖVERLÅTELSE

Om äganderätten till en produkt överlåts under garantitiden, skall även denna garanti överlåtas och gälla för den återstående garantitiden, förutsatt att BRP eller en auktoriserad Can-Am SSV-distributör/återförsäljare mottager ett bevis på att den tidigare ägaren har gått med på överlåtelsen av ägandeskap liksom erforderliga uppgifter om den nya ägaren.

9) KONSUMENTASSISTANS

I fall av en ev. kontrovers eller tvist som berör denna begränsade garanti rekommenderar BRP att du försöker lösa frågan på Can-Am SSV-distributör-/återförsäljarnivå. Vi rekommenderar att du talar med servicechefen eller ägaren hos den auktoriserade Can-Am SSV-distributören/återförsäljaren'.

Om ärendet fortfarande förblir olöst, kontakta BRP genom att fylla i kundkontaktformuläret på www.brp.com eller kontakta BRP via post på en av de adresser som anges under avsnittet *Kontakta oss* i denna guide.

YTTERLIGARE AVTAL OCH VILLKOR ENDAST GÄLLANDE FRANKRIKE

Följande avtal och villkor är endast tillämpliga på produkter som sålts i Frankrike:

Säljare ska leverera gods som är överensstämmande med kontraktet och ska vara ansvariga för defekter som finns vid leveransen. Säljaren ska också ansvara för defeketer som är resultat av förpackning, monteringsinstruktioner eller installation när det är dess ansvar per kontrakt eller utfört under dess ansvar. För att vara kompatibel med kontraktet ska varan:

1. Kunna användas i normal användning för likande gods och, om tillämpligt:
 - Motsvara beskrivningen som överlämnas av säljaren och ha den kvalitet som uppges för köparen genom prover eller modeller;
 - Ha de kvaliteter som köparen lagligen kan förvänta sig, med undantag för de allmänna uttalanden som säljaren, tillverkaren av dess representant, inklusive i reklam eller märkning; eller
2. Ha de egenskaper som enligt överenskommelse enats om mellan de båda parterna, eller vara redo för den specifika användning som den avses att av köparen användas och påvisats av säljaren och är accepterad.

Ansvar att informera om ovanstående preskriberas två år efter leveransen av varan. Försäljaren har garantiansvar för dolda fel i den sålda produkten, om de dolda felen gör produkten olämplig för den avsedda användningen eller om de minskar produktens användningsmöjligheter på ett sådant sätt att köparen inte skulle ha köpt produkten eller skulle ha betalat ett lägre pris om han/hon känt till felen. Åtgärder för sådana dolda defekter ska vidtas av köparen inom 2 år efter upptäckt av defekten.

Den här sidan är avsiktligt tom

KUNDINFORMATION

INFORMATION OM DATASEKRETESS

Bombardier Recreational Products inc., dess samarbetspartner och dotterbolag ("BRP") är fast beslutna att skydda din integritet och är öppna över hur vi samlar in, använder och lämnar ut dina personuppgifter under hanteringen av vår relation med dig. **Mer information hittar du i BRP:s sekretesspolicy på: <https://brp.com/en/privacy-policy.html> eller genom att skanna QR-koden.**

Du kan vara förvissad om att vi har vidtagit lämpliga säkerhetsåtgärder för att skydda dina uppgifter mot förlust och obehörig åtkomst.

Dina personuppgifter som kan samlas in av BRP, direkt från dig eller från auktoriserade återförsäljare eller auktoriserade tredje parter, inkluderar:

- **Kontakt-, demografisk och registreringsinformation** (till exempel namn, fullständig adress, telefonnummer, e-postadress, kön, ägarhistorik och språk för kommunikation)
- **Fordonsinformation** (till exempel serienummer, köp- och leveransdatum, enhetens användning, fordonets plats och förflyttningar)
- **Tredjepartsinformation** (till exempel information mottagen från BRP:s samarbetspartner, information kopplad till gemensamma marknadsaktiviteter och sociala medier)
- **Teknisk information** (till exempel IP-adress, typ av enhet, operativsystem, typ av webbläsare, webbsidor du visar, cookies och liknande teknik när du använder BRP:s eller återförsäljares webbplatser eller mobilappar)
- **Information vid interaktion med BRP** (till exempel information insamlad när du ringer BRP:s egna försäljningsrepresentanter, handlar på en webbplats som drivs av BRP, registrerar dig för e-postutskick från BRP, deltar i tävlingar och lotterier som sponsras av BRP eller deltar i evenemang som sponsras av BRP)
- **Transaktionsinformation** (till exempel information som krävs för returhantering, betalningsinformation när du köper våra produkter eller tjänster genom våra webbplatser eller mobilappar samt andra frågor relaterade till ditt köp av BRP-produkter)

Informationen kan användas och behandlas för följande ändamål:

- Säkerhet och skydd
- Kundsupport för försäljning och eftermarknad (till exempel slutföra eller följa upp med dig om ditt köp eller underhåll)
- Registrering och garanti
- Kommunikation (till exempel att skicka dig en BRP-nöjdhetsundersökning)
- Beteendestyrd annonsering på nätet, profilering och platsbaserade tjänster (till exempel att erbjuda en anpassad upplevelse)
- Efterlevnad och tvistlösning
- Marknadsföring och annonsering
- Assistans (till exempel hjälp med eventuella leveransproblem, returhantering och andra frågor relaterade till ditt köp av BRP-produkter).

Vi kan även använda personuppgifter för att generera aggregerad eller statistisk data som inte längre identifierar dig personligen.

Dina personuppgifter kan lämnas ut till följande: BRP, BRP:s auktoriserade återförsäljare, distributörer, tjänsteleverantörer, annonserings- och marknadsundersökningspartner samt andra auktoriserade tredje parter.

Vi kan ta emot information om dig från olika källor, som BRP:s auktoriserade återförsäljare och partner med vilka vi erbjuder tjänster eller utför gemensamma

marknadsaktiviteter. Vi kan även ta emot information om dig från sociala medie-plattformar som exempelvis Facebook och Twitter när du interagerar med oss på de plattformarna.

Beroende på omständigheterna kan dina personuppgifter kommuniceras utanför den region du har din hemvist i. Dina personuppgifter bevaras endast så länge som det behövs för det syfte för vilket vi har erhållit dem och i enlighet med våra lagringpolicyer.

Om du vill utöva dina dataskyddsrättigheter (till exempel rätt till tillgång och rätt till rättelse), återkalla ditt samtycke för att tas bort från adresslistan för marknadsföringsändamål eller för nöjdhetsundersökningen, eller vid allmänna dataskyddsfrågor, så kontaktar du dataskyddsansvarig på BRP via e-post på **privacyofficer@brp.com** eller via post på:
BRP Legal Service, 726 St-Joseph, Valcourt, Quebec, Kanada, J0E 2L0.

När BRP behandlar dina personuppgifter, så sker detta i enlighet med företagets sekretesspolicy, som du hittar på: <https://www.brp.com/en/privacy-policy.html> eller genom att använda följande QR-kod.



KONTAKTA OSS

www.brp.com

Asien och Stillahavsområdet

Australien

Level 26
477 Pitt Street
Sydney, NSW 2020

Kina

上海市徐汇区衡山路10号6号楼301
Rm 301, Building 6,
No.10 Heng Shan Rd,
Shanghai, Kina

Japan

21F Shinagawa East One Tower
2- 16- 1 Konan, Minato-ku-ku,
Tokyo 108- 0075

Nya Zeeland

Suite 1.6, 2- 8 Osborne Street,
Newmarket, Auckland 2013

Europa, Mellanöstern och Afrika

Belgien

Oktrooiplein 1
9000 Gent

Tjeckien

Stefanikova 43a
Prague 5
150 00

Tyskland

Itterpark 11
40724 Hilden

Finland

Isoaavantie 7
PL 8040
96101 Rovaniemi

Frankrike

Arteparc Bâtiment B
Route de la côte d'Azur,
13 590 Meyreuil

Norge

Ingvald Ystgaardsvei 15
N-7484 Trondheim
Försäljning, marknadsföring,
eftermarknad

Sverige

Spinnvägen 15
903 61 Umeå
Sverige 90821

Schweiz

Avenue d'Ouchy 4-6
1006 Lausanne

Latinamerika

Brasilien

Av. James Clerck Maxwell, 230
Campinas, Sao Paulo
CEP 13069-380

Mexiko

Av. Ferrocarril 202
Parque Industrial Querétaro
Santo Rosa Jauregui, Querétaro
C.P. 76220

Nordamerika

Kanada

3200A, rue King Ouest,
Suite 300
Sherbrooke (Québec) J1L 1C9

Förenta staterna

10101 Science Drive
Sturtevant, Wisconsin
53177

ADRESSÄNDRING OCH ÄGARBYTE

Om du har bytt adress eller om du är ny ägare till fordonet ska du meddela BRP detta på ett av följande sätt:

- Meddela en auktoriserad Can-Am-återförsäljare.
- **Endast Nordamerika:** ring 1 888 272-9222.
- Skicka ett av adressändringskortet på följande sidor till en av BRP-adresserna som anges i avsnittet *Kontakta oss* i denna guide.

Vid ägarbyte, bifoga ett bevis på att den förre ägaren är införstådd med ägarbytet.

Det är viktigt att meddela BRP de nya uppgifterna även om garantin har upphört, eftersom BRP då kan nå fordonsägaren vid behov, t.ex. om det blir nödvändigt att införa någon ändring på fordonet av säkerhetsskäl. Det är ägare'ns ansvar att meddela BRP.

STULNA ENHETER: Om ditt fordon blir stulet bör du meddela BRP eller en auktoriserad Can-Am-återförsäljare. Du blir då ombedd att uppge namn, adress, telefonnummer, fordonets identifikationsnummer och datum för stölden.

Denna sida har med
avsikt lämnats tom

Denna sida har med
avsikt lämnats tom

ANTECKNINGAR: _____

ANTECKNINGAR: _____

ANTECKNINGAR: _____

ANTECKNINGAR: _____

ANTECKNINGAR: _____

ANTECKNINGAR: _____

ANTECKNINGAR: _____

ANTECKNINGAR: _____

Modell nr. _____

FORDONETS

IDENTIFIKATIONSNUMMER (V.I.N.) _____

MOTORNS

IDENTIFIKATIONSNUMMER (E.I.N.) _____

Ägare: _____

NAMN

Nr.

GATA

LGHT

STAD

STAT/PROVINS
(Om adressen är i Sverige,
är detta inte tillämpligt)

POSTNR/POSTKOD

Inköpsdatum _____

ÅR

MÅNAD

DAG

Garantins förfallodatum _____

ÅR

MÅNAD

DAG

Ifylls av säljaren vid försäljningsdatum.

ÅTERFÖRSÄLJARENS PROFILUTRYMME

⚠ VARNING!

FÖR ATT MINSKA RISKEN FÖR ALLVARLIGA PERSONSKADOR ELLER DÖD,

- Läs denna instruktionsbok och säkerhetsdekalerna.
- Se säkerhetsvideon.



VAR FÖRBEREDD

- Spänn fast säkerhetsbältena och se till att nät och/eller dörrar är säkert spärrade på plats.
- Använd godkänd hjälm och skyddsutrustning.
- Förare och passagerare måste kunna sitta med ryggen mot sätet, fötterna plant mot golvet eller fotstöden och händerna på ratten eller om handtagen. Hålla sig helt inne i fordonet.

KÖR ANSVARSFULLT

- Undvik att förlora kontrollen och voltande.
- Undvik snabba rörelser, glidande i sidled, sladdar eller slirning, och bränn aldrig däck i cirklar.
- Undvik kraftig acceleration under sväng, även från stillastående.
- Sakta ned innan du påbörjar en sväng.
- Planera för kullar, tuff terräng, hjulspår och andra förändringar i väglag och terräng.
- Undvik vägbeläggningar.
- Undvik att köra med sidolutning.

UPPTRÄD KOMPETENT OCH TA ANSVAR

- Tillåt inte oförsiktig eller oaksam körning.
- Föraren måste vara minst 16 år och ha ett giltigt körkort.
- Kör inte med droger eller alkohol i kroppen.
- Tillåt inte användning på allmän väg (om inte dispens finns) där det finns risk för kollision med bilar och lastbilar.
- Överskrid inte antal tillåtna passagerare.

©TM och BRP-loggan är varumärken tillhörande Bombardier Recreational Products Inc. eller dess filialer.

©2022 Bombardier Recreational Products Inc. Med ensamrätt.

www.brp.com

SKI-DOO®

LYNX®

SEA-DOO®

EVINRUDE®

CAN-AM®

ROTAX®