

SEA-DOO®



EXPLORER PRO 170

РУКОВОДСТВО ПО ЭКСПЛУАТАЦИИ

Включает информацию о технике безопасности,
эксплуатации и техническом обслуживании

Н О В Э

⚠ ПРЕДОСТЕРЕЖЕНИЕ

Внимательно прочитайте данное руководство. Оно содержит важную информацию п о безопасности.

Минимальный рекомендованный возраст водителя: 16 лет.

Всегда храните это руководство по эксплуатации вместе с гидроциклом.

ПРЕДУПРЕЖДЕНИЕ В СООТВЕТСТВИИ С ПОЛОЖЕНИЕМ 65 ШТАТА КАЛИФОРНИЯ

ОСТОРОЖНО

При эксплуатации, техническом обслуживании и ремонте гидроциклов Вы можете подвергаться воздействию химических веществ, включая отработавшие газы, угарный газ, фталаты, соединения свинца, которые известны в штате Калифорния, как могущие вызывать онкологические заболевания и нарушения репродуктивной функции. Чтобы минимизировать такое воздействие, избегайте вдыхания отработавших газов и проводите техническое обслуживание и ремонт вашего гидроцикла в хорошо вентилируемом месте. При обслуживании надевайте перчатки или часто мойте руки. Подробности: www.p65warnings.ca.gov/marine

В Канаде продукция распространяется и обслуживается компанией Bombardier Recreational Products Inc. (BRP).

На территории США продукция распространяется и обслуживается компанией BRP US Inc.

В Европейской экономической зоне (которая состоит из государств Европейского союза, Соединенного Королевства, Норвегии, Исландии и Лихтенштейна) (ЕЭЗ), на территории государств-членов Содружества Независимых Государств (в том числе Украины и Туркменистана) (СНГ) и Турции продукция распространяется и обслуживается компанией BRP European Distribution S.A., а также другими дочерними компаниями BRP.

В других странах продукция распространяется и обслуживается компанией Bombardier Recreational Products Inc. (BRP) или ее дочерними компаниями.

TM® – товарные знаки компании BRP или ее дочерних компаний..

Это неполный список торговых марок, являющихся собственностью компании Bombardier Recreational Products Inc. или ее филиалов:

Товарные марки могут быть зарегистрированы не во всех юрисдикциях:

ACE™	BRP GO™	D.E.S.S.™	ECO™
Explorer PRO®	iBR™	iControl™	iTC™
LinQ®	ROTAX®	SEA-DOO®	Sea-Doo LK™
T.O.P.S.™	VTST™	XPS®	

Все права защищены. Запрещается воспроизводить любую из частей настоящего руководства без предварительного письменного разрешения компании Bombardier Recreational Products Inc.

©Bombardier Recreational Products Inc. (BRP) 2022

ПРЕЖДЕ ЧЕМ ПРИСТУПИТЬ К ЭКСПЛУАТАЦИИ

основные правила для безопасной эксплуатации гидроцикла

Прежде чем приступить к эксплуатации изучите:

Основные правила безопасной эксплуатации гидроцикла

Ненадлежащая эксплуатация может привести к тяжелым травмам и гибели людей.

Водители должны иметь надлежащую квалификацию

Убедитесь, что водитель не моложе 16 лет и прошел курс обучения по технике безопасности для лодочников.

В вашем штате (или в вашей области) могут предъявляться и дополнительные требования.



Водители обязаны избегать столкновений

- ✔ Постоянно контролируйте окружающую обстановку: людей, предметы и другие суда.
- ✔ Оставайтесь на достаточном расстоянии от других людей, чтобы вы всегда могли безопасно остановиться.
- ✘ Не отпускайте рычаг дроссельной заслонки при попытке объехать препятствие, как и при управлении другими моторными лодками, **для изменения направления движения необходимо нажимать на рычаг дроссельной заслонки.**



Защищайте всех пассажиров

- ✔ Падения могут приводить к тяжелым травмам или смерти.
- ✔ Все пассажиры должны надевать шорты с неопреном (материалом, из которого изготавливаются мокрые гидрокостюмы), чтобы предотвратить возможность попадания воды под давлением в прямую кишку или вагину во время падения назад. Пассажиры, которые не надевали неопреновые шорты, получали тяжелые травмы прямой кишки, вагины и внутренних органов, наносившие непоправимый вред здоровью.
- ✔ Все пассажиры обязаны надевать одобренный спасательный жилет (индивидуальное плавучее спасательное средство).
- ✔ Следите за тем, чтобы пассажиры сидели и держались должным образом. Во время неожиданного ускорения или при агрессивном вождении пассажиры могут упасть с гидроцикла. Избегайте агрессивного движения, резких поворотов и неожиданных ускорений.
- ✘ Не нажимайте на рычаг дроссельной заслонки, когда кто-то сидит на гидроцикл или находится позади него.
- ✘ Не прыгайте на волновом следе или волнах – прыжки могут привести к получению травм спины и позвоночника (параличу).

Не садитесь на гидроцикл, если вы не экипированы соответствующим образом.



Не допускайте безрассудного вождения:

- ✘ Не приближайтесь к другим людям, чтобы окатить их струей воды или обрызгать, не приближайтесь к другим судам и не превышайте скорость, которая уместна при соответствующем количестве окружающих судов.
- ✘ Никогда не садитесь на снегоход в состоянии алкогольного или наркотического опьянения.

Доступные языки

Deutsch	Dieses Handbuch ist möglicherweise in Ihrer Landessprache verfügbar. Bitte wenden Sie sich an Ihren Händler oder besuchen Sie: www.operatorsguides.brp.com
English	This guide may be available in your language. Check with your dealer or go to: www.operatorsguides.brp.com
Español	Es posible que este manual esté disponible en su idioma. Consulte a su distribuidor o visite: www.operatorsguides.brp.com
Français	Ce guide peut être disponible dans votre langue. Vérifier avec votre concessionnaire ou aller à: www.operatorsguides.brp.com
Italiano	Questa guida potrebbe essere disponibile nella propria lingua. Contattare il concessionario o consultare: www.operatorsguides.brp.com
中文	本手册可能有您的语种的翻译版本。请向经销商询问，或者登录 www.operatorsguides.brp.com 查询。
日本語	このガイドは、言語によって翻訳版が用意されています。ディーラーに問い合わせるか、次のアドレスでご確認ください： www.operatorsguides.brp.com
Nederlands	Deze handleiding kan beschikbaar zijn in uw taal. Vraag het aan uw dealer of ga naar: www.operatorsguides.brp.com
Norsk	Denne boken kan finnes tilgjengelig på ditt eget språk. Kontakt din forhandler eller gå til: www.operatorsguides.brp.com
Português	Este manual pode estar disponível em seu idioma. Fale com sua concessionária ou visite o site: www.operatorsguides.brp.com
Русский	Воспользуйтесь руководством на вашем языке. Узнайте о его наличии у дилера или на странице по адресу www.operatorsguides.brp.com
Suomi	Käyttöohjekirja voi olla saatavissa omalla kielelläsi. Tarkista jälleenmyyjältä tai käy osoitteessa: www.operatorsguides.brp.com
Svenska	Denna bok kan finnas tillgänglig på ditt språk. Kontakta din återförsäljare eller gå till: www.operatorsguides.brp.com

Модели, на которые распространяется данное руководство по эксплуатации

EXPLORER PRO 170
EXPLORER PRO 170 AUDIO

СОДЕРЖАНИЕ

ПРЕЖДЕ ЧЕМ ПРИСТУПИТЬ К ЭКСПЛУАТАЦИИ.....	1
ОБЩАЯ ИНФОРМАЦИЯ	
ПРЕДИСЛОВИЕ.....	10
Прежде чем приступить к эксплуатации	10
Предупреждающие сообщения	10
О данном руководстве по эксплуатации	11
МЕРЫ БЕЗОПАСНОСТИ	
ПЕРЕД НАЧАЛОМ ДВИЖЕНИЯ.....	14
Возраст и способности, необходимые для эксплуатации	14
Алкоголь и наркотические вещества	14
Обучение правилам безопасного вождения	14
Применяемые законы относительно судовождения	14
Защитная экипировка.....	14
Шлемы: О соотношении «риск–выгода»	15
Необходимое оборудование	16
ИЗУЧИТЕ ГИДРОЦИКЛ.....	17
Реактивная тяга	17
Рулевое управление	17
Шнур безопасности	17
Торможение	18
Learning Key™ (обучающий ключ), при наличии	19
Перевозка грузов и хранение	19
Аксессуары и внесение изменений в конструкцию	19
ДВИГАЙТЕСЬ БЕЗОПАСНО.....	21
Поездка с пассажиром(ами)	21
Избегайте столкновений	21
Поведение во время поездки	22
Ускорение	22
Возвращение на борт.....	22
Движущиеся детали	23
Изучите особенности акватории	23
Правила судовождения.....	24
Эксплуатация в темное время суток.....	24
Отравление угарным газом.....	24
Воспламенение паров бензина и прочие опасности	25
Опасность ожогов горячими деталями	26
Водные виды спорта (буксировка с помощью гидроцикла)	26
ПРАКТИЧЕСКИЕ УПРАЖНЕНИЯ.....	29
Место для выполнения практических упражнений	29
Практические упражнения.....	29
ЗАПРАВКА ТОПЛИВОМ.....	31
Заправка топливом	31
Требования к топливу	31
Рекомендованное топливо.....	32
ТРАНСПОРТИРОВКА МОТОРНОГО СУДНА.....	34
ВАЖНЫЕ НАКЛЕЙКИ НА КОРПУСЕ ИЗДЕЛИЯ.....	36
Предупреждающие наклейки на гидроцикле	36

Навесной ярлык	56
КОНТРОЛЬНЫЙ ОСМОТР ПЕРЕД ПОЕЗДКОЙ	58
Прежде чем спустить моторное судно на воду	58
После спуска гидроцикла на воду	63
После выхода из воды	65
РЕГУЛЯРНОЕ ТЕХНИЧЕСКОЕ ОБСЛУЖИВАНИЕ	67

ИНФОРМАЦИЯ О СУДНЕ

УПРАВЛЕНИЕ	70
Руль	70
Рычаг акселератора	70
Правый контроллер	71
Кнопка BRP Connect (при наличии)	71
Контактное устройство выключателя двигателя	71
Левый контроллер	72
Кнопка ПУСК/СТОП двигателя	73
Рычаг интеллектуальной системы торможения и движения задним ходом intelligent Brake and Reverse (iBR)	74
ОБОРУДОВАНИЕ	76
Передний трубчатый бампер	76
Ветровое стекло	77
Передний багажный отсек	77
Держатель огнетушителя	78
Держатель набора средств безопасности	78
Регулируемая проставка руля	78
Рукоятка регулировки угла наклона рулевой колонки	79
Перчаточный ящик	80
Эхолот для поиска рыбы Fish Finder и крепление	81
Подстаканник	82
Аудиосистема BRP Audio Premium	82
Сиденье	84
Посадочная платформа	86
Грузовая платформа LinQ	86
Водонепроницаемая сумка	87
Швартовные петли	88
Носовая и кормовая буксирные петли	88
Пробки сливных отверстий, расположенных в днище	89
Посадочный трап (при наличии)	89
ЦИФРОВОЙ ДИСПЛЕЙ С ДИАГОНАЛЬЮ 7,6 ДЮЙМА	91
Многофункциональный дисплей	91
Контрольные лампы	92
Настройки (Settings)	94
БОЛЬШОЙ ПАНОРАМНЫЙ ЖК-ДИСПЛЕЙ 7,8 ДЮЙМА	97
Основные функции	97
Настройки (Settings)	100
Сопряжение смартфона по Bluetooth	102
BRP GO! Приложение	102
Быстрое знакомство с приложением BRP GO! Приложение	103
Сообщения на многофункциональной приборной панели	105

ПЕРИОД ОБКАТКИ	107
Эксплуатация в период обкатки	107
УКАЗАНИЯ ПО ЭКСПЛУАТАЦИИ	108
Посадка на гидроцикл	108
Запуск двигателя	112
Остановка двигателя	112
Маневрирование моторное судно	113
Переключение в нейтральное положение	114
Включение переднего хода	115
Переключение на задний ход	115
Торможение	116
Система регулировки дифферента (VTS)	118
Активация интеллектуальной системы очистки водометного движителя (система iDF) (при наличии)	121
Общие рекомендации по эксплуатации	122
РЕЖИМЫ ЭКСПЛУАТАЦИИ	125
Прогулочный режим	125
Спортивный режим	125
Режим экономии топлива (ECO)	126
Режимы регулировки скорости	126
СПЕЦИАЛЬНЫЕ ПРОЦЕДУРЫ	129
Очистка входного отверстия водомета и импеллера	129
Опрокидывание гидроцикла	132
Затопление гидроцикла	133
Затопление двигателя	133
Буксировка моторное судно по воде	133
ТЕХНИЧЕСКОЕ ОБСЛУЖИВАНИЕ	
РЕГЛАМЕНТ ТЕХНИЧЕСКОГО ОБСЛУЖИВАНИЯ	136
Регламент агентства по охране окружающей среды США – транспортные средства для Канады и США	136
Использование в соленой/ грязной воде	138
График обслуживания	138
ОПЕРАЦИИ ТЕХНИЧЕСКОГО ОБСЛУЖИВАНИЯ	144
Крышка моторного отсека	144
Моторное масло	145
Охлаждающая жидкость	148
Катушки зажигания	150
Свечи зажигания	150
Выхлопная система	151
Плита водомёта и водозаборная решётка	152
Защитные аноды	153
Предохранители	153
УХОД ЗА ГИДРОЦИКЛОМ	155
Обслуживание после поездки	155
Очистка сиденья	155
Корпус	155
ХРАНЕНИЕ И ПОДГОТОВКА К НАЧАЛУ СЕЗОНА	157
Хранение	157
Предсезонная подготовка	160

ЗАПИСИ О ТЕХНИЧЕСКОМ ОБСЛУЖИВАНИИ.....	162
---	------------

ТЕХНИЧЕСКАЯ ИНФОРМАЦИЯ

ИДЕНТИФИКАЦИОННЫЕ НОМЕРА СНЕГОХОДА	172
Идентификационный номер корпуса	172
Идентификационный номер двигателя	172
Идентификация производителя двигателя.....	172
СООТВЕТСТВИЕ	173
Ярлык с информацией о соответствии нормам по выбросу вредных веществ – 3 звезды	173
Наклейка об управлении выбросами – 3 звезды.....	174
Табличка соответствия нормам Агентства по защите окружающей среды.....	175
Табличка об освобождении от сертификации	176
BRP European Distribution SA	177
РЧ-КЛЮЧ D.E.S.S. КЛЮЧ	178
НОРМАТИВНАЯ ИНФОРМАЦИЯ В ОТНОШЕНИИ МНОГОФУНКЦИОНАЛЬНОЙ ПРИБОРНОЙ ПАНЕЛИ	181
АУДИОСИСТЕМА VRP	185
ИНФОРМАЦИЯ О ВЫХЛОПЕ ДВИГАТЕЛЯ.....	186
Ответственность производителя.....	186
Ответственность дилера.....	186
Ответственность владельца	186
Предписания агентства по защите окружающей среды США по нормативам токсичности отработавших газов	186
Система улавливания паров топлива.....	187
ДЕКЛАРАЦИЯ О СООТВЕТСТВИИ (ЕС)	188
ДЕКЛАРАЦИЯ О СООТВЕТСТВИИ (ВЕЛИКОБРИТАНИЯ)	189
ДЕКЛАРАЦИЯ СООТВЕТСТВИЯ EAC.....	190

ТЕХНИЧЕСКИЕ ХАРАКТЕРИСТИКИ

ДВИГАТЕЛЬ	192
Rotax 1630 ACE - 170	192
ТРАНСПОРТНОЕ СРЕДСТВО	194
EXPLORER PRO 170.....	194

УСТРАНЕНИЕ НЕИСПРАВНОСТЕЙ

РЕКОМЕНДАЦИИ ПО УСТРАНЕНИЮ НЕИСПРАВНОСТЕЙ.....	198
СИСТЕМА МОНИТОРИНГА	205
Коды неисправностей	205
Сигнальные лампы и сообщения информационного центра	207
Информация о звуковых сигналах.....	209

ГАРАНТИЙНЫЕ ОБЯЗАТЕЛЬСТВА

ОГРАНИЧЕННАЯ ГАРАНТИЯ КОМПАНИИ VRP В США И КАНАДЕ: ГИДРОЦИКЛ SEA-DOO 2023 МОДЕЛЬНОГО ГОДА	212
ОБЪЕМ ОГРАНИЧЕННЫХ ГАРАНТИЙНЫХ ОБЯЗАТЕЛЬСТВ	212
ОГРАНИЧЕНИЕ ГАРАНТИЙНЫХ ОБЯЗАТЕЛЬСТВ	212
ИСКЛЮЧЕНИЯ ИЗ ГАРАНТИЙНЫХ ОБЯЗАТЕЛЬСТВ	213
СРОК ДЕЙСТВИЯ ГАРАНТИЙНЫХ ОБЯЗАТЕЛЬСТВ	214
УСЛОВИЯ, НЕОБХОДИМЫЕ ДЛЯ ГАРАНТИЙНОГО ПОКРЫТИЯ.....	214
УСЛОВИЯ ПОЛУЧЕНИЯ ПРАВА НА ГАРАНТИЙНОЕ	
ОБСЛУЖИВАНИЕ	215
ДЕЙСТВИЯ КОМПАНИИ VRP	215
ПЕРЕХОД ПРАВА	216
ПОДДЕРЖКА ПОТРЕБИТЕЛЕЙ	216
ГАРАНТИИ ПО НОРМАТИВАМ ВЫБРОСА ОТРАБОТАВШИХ ГАЗОВ	
АГЕНТСТВА ПО ОХРАНЕ ОКРУЖАЮЩЕЙ СРЕДЫ США	217
Период действия гарантии на систему снижения токсичности отработавших газов	217
Компоненты, на которые распространяются гарантийные	
обязательства	218
Ограниченное применение	219
ПОЛОЖЕНИЕ ШТАТА КАЛИФОРНИЯ О ГАРАНТИИ В ОТНОШЕНИИ	
СИСТЕМЫ СНИЖЕНИЯ ВЫБРОСОВ ВРЕДНЫХ ВЕЩЕСТВ	220
Ваши права и обязанности в рамках гарантии.....	220
Гарантийное покрытие производителя.....	220
Ответственность владельца в рамках гарантии	220
ПОЛОЖЕНИЕ ШТАТОВ КАЛИФОРНИЯ И НЬЮ-ЙОРК О ГАРАНТИИ В	
ОТНОШЕНИИ СИСТЕМЫ СНИЖЕНИЯ ВЫБРОСОВ ВРЕДНЫХ ВЕ-	
ЩЕСТВ НА ГИДРОЦИКЛАХ SEA-DOO 2023 МОДЕЛЬНОГО ГОДА.....	222
Ваши права и обязанности в рамках гарантии.....	222
Система рейтинга со звездами	224
МЕЖДУНАРОДНАЯ ОГРАНИЧЕННАЯ ГАРАНТИЯ КОМПАНИИ VRP:	
ГИДРОЦИКЛ SEA-DOO 2023 МОДЕЛЬНОГО ГОДА.....	226
ОБЪЕМ ОГРАНИЧЕННЫХ ГАРАНТИЙНЫХ ОБЯЗАТЕЛЬСТВ	226
ОГРАНИЧЕНИЕ ГАРАНТИЙНЫХ ОБЯЗАТЕЛЬСТВ	226
ИСКЛЮЧЕНИЯ ИЗ ГАРАНТИЙНЫХ ОБЯЗАТЕЛЬСТВ	227
СРОК ДЕЙСТВИЯ ГАРАНТИЙНЫХ ОБЯЗАТЕЛЬСТВ	228
УСЛОВИЯ ПОЛУЧЕНИЯ ГАРАНТИЙНОГО ПОКРЫТИЯ	229
УСЛОВИЯ ПОЛУЧЕНИЯ ПРАВА НА ГАРАНТИЙНОЕ	
ОБСЛУЖИВАНИЕ	229
ДЕЙСТВИЯ КОМПАНИИ VRP	229
ПЕРЕХОД ПРАВА	230
ПОДДЕРЖКА ПОТРЕБИТЕЛЕЙ	230
ОГРАНИЧЕННАЯ ГАРАНТИЯ КОМПАНИИ VRP ДЛЯ ЕВРОПЕЙСКОЙ	
ЭКОНОМИЧЕСКОЙ ЗОНЫ, СОДРУЖЕСТВА НЕЗАВИСИМЫХ ГОСУ-	
ДАРСТВ И ТУРЦИИ: ГИДРОЦИКЛ SEA-DOO 2023 МОДЕЛЬНОГО	
ГОДА.....	231
ОБЪЕМ ОГРАНИЧЕННЫХ ГАРАНТИЙНЫХ ОБЯЗАТЕЛЬСТВ	231
ОГРАНИЧЕНИЕ ГАРАНТИЙНЫХ ОБЯЗАТЕЛЬСТВ	231
ИСКЛЮЧЕНИЯ ИЗ ГАРАНТИЙНЫХ ОБЯЗАТЕЛЬСТВ	232

СРОК ДЕЙСТВИЯ ГАРАНТИЙНЫХ ОБЯЗАТЕЛЬСТВ	233
УСЛОВИЯ ПОЛУЧЕНИЯ ГАРАНТИЙНОГО ПОКРЫТИЯ	233
УСЛОВИЯ ПОЛУЧЕНИЯ ПРАВА НА ГАРАНТИЙНОЕ ОБСЛУЖИВАНИЕ	234
ДЕЙСТВИЯ КОМПАНИИ VRP	234
ПЕРЕХОД ПРАВА	235
ПОДДЕРЖКА ПОТРЕБИТЕЛЕЙ	235
ДОПОЛНИТЕЛЬНЫЕ ПОЛОЖЕНИЯ И УСЛОВИЯ ДЛЯ ФРАНЦИИ	235

ИНФОРМАЦИЯ ДЛЯ ВЛАДЕЛЬЦА

ИНФОРМАЦИЯ О КОНФИДЕНЦИАЛЬНОСТИ ДАННЫХ	238
СВЯЗАТЬСЯ С НАМИ	240
Азиатско-тихоокеанский регион	240
Европа, Ближний Восток и Африка	240
Латинская Америка	240
в Северной Америке	240
ИЗМЕНЕНИЕ АДРЕСА ВЛАДЕЛЬЦА / ПЕРЕПРОДАЖА	241

ОБЩАЯ ИНФОРМАЦИЯ

ПРЕДИСЛОВИЕ

Поздравляем вас с приобретением нового гидроцикла Sea-Doo®. На данное изделие распространяются гарантийные обязательства компании BRP, его обслуживание осуществляется сетью авторизованных дилеров Sea-Doo, готовых обеспечить запасными частями и аксессуарами, а также произвести необходимое техническое обслуживание гидроцикла.

Целью работы дилера является удовлетворение ваших потребностей. Работники дилерского центра имеют достаточную квалификацию для выполнения операций по предпродажной подготовке, осмотру вашего гидроцикла и выполнения заключительных регулировок перед началом эксплуатации. Для получения дополнительной информации обращайтесь к авторизованному дилеру.

Чтобы обеспечить готовность вашего нового гидроцикла к успешной эксплуатации, при поставке вам было разъяснено гарантийное покрытие и был подписан *предпоставочный контрольный список*.

Прежде чем приступить к эксплуатации

Чтобы снизить риск получения вами или другими людьми травм, а также снизить вероятность летального исхода, прежде чем приступить к эксплуатации гидроцикла, ознакомьтесь с следующими разделами:

- *Информация по безопасности*
- *Информация о гидроцикле*.

Также прочитайте и поймите все предупреждающие наклейки на вашем гидроцикле и внимательно посмотрите *видеоролик по безопасности* на сайте:

<https://www.sea-doo.com/safety>

Или используйте следующий QR-код:



Предупреждающие сообщения

В настоящем руководстве для выделения важной информации используются следующие типы предупреждений:

Предупреждающий символ  указывает на потенциальную опасность получения травмы.

ОПАСНО

Указывает на возможную опасность, которая, если ее не избежать, станет причиной получения серьезной травмы или смерти.

ОСТОРОЖНО

Информирует о потенциально опасных ситуациях, которые могут стать причиной получения серьезной травмы или привести к летальному исходу.

ВНИМАНИЕ

Информирует о потенциально опасных ситуациях, которые могут стать причиной получения травм легкой или средней степени тяжести.

УВЕДОМЛЕНИЕ

Указывает на инструкции, несоблюдение которых может стать причиной серьезных повреждений гидроцикла или другого имущества.

О данном руководстве по эксплуатации

Данное руководство по эксплуатации разработано с целью познакомить владельца/водителя или пассажира с особенностями управления и технического обслуживания данного гидроцикла, а также правилами техники безопасности.

Храните данное руководство по эксплуатации на борту гидроцикла – это позволит получить необходимую информацию о техническом обслуживании и о поиске и устранении неисправностей. При перепродаже гидроцикла данное руководство по эксплуатации должно быть передано новому владельцу.

Данное руководство по эксплуатации доступно на нескольких языках. В случае обнаружения разночтений помните, что англоязычная версия имеет приоритет перед остальными.

Если вы хотите просмотреть и/или распечатать дополнительную копию руководства по эксплуатации, просто посетите следующий веб-сайт:

www.operatorsguides.brp.com

Информация, содержащаяся в данном руководстве, достоверна на момент публикации. Компания BRP придерживается политики постоянного совершенствования своей продукции, однако внесение изменений в уже выпущенные изделия не гарантируется. Следствием внесения

конструктивных изменений могут являться некоторые различия между выпускаемыми и описанными в данном руководстве изделиями. Компания BRP оставляет за собой право в любое время изменять технические характеристики, конструкцию, свойства моделей или оборудования, без каких-либо обязательств со своей стороны.

Эта страница намеренно оставлена пустой.

МЕРЫ БЕЗОПАСНОСТИ

ПЕРЕД НАЧАЛОМ ДВИЖЕНИЯ

ОСТОРОЖНО

Несоблюдение инструкций и рекомендаций по мерам безопасности, которые содержатся в данном разделе, может привести к получению травм, а возможно и гибели людей. Перед эксплуатацией гидроцикла каждый потенциальный водитель должен прочитать и понять данное руководство.

Возраст и способности, необходимые для эксплуатации

Водители должны иметь надлежащую квалификацию. Убедитесь, что водитель не моложе 16 лет и прошел курс обучения по технике безопасности для лодочников. В вашем штате (или в вашей области) могут предъявляться и дополнительные требования. Законы, касающиеся минимального возраста и требований к получению лицензии, разнятся в зависимости от юрисдикции. Обязательно обратитесь к местным властям за информацией о законной эксплуатации гидроцикла в предполагаемой юрисдикции использования.

Не рекомендуется управлять гидроциклом людям с функциональными нарушениями, которые влияют на зрение, скорость реакции, здравый смысл или движения конечностей.

Учтите, что солнце, ветер, усталость или болезненное состояние могут отрицательно сказаться на вашей способности правильно оценивать ситуацию и скорость вашей реакции на изменение ситуации.

Каждый пассажир должен иметь возможность надежно удерживать ноги на площадках для ног при правильном положении на сиденье.

Алкоголь и наркотические вещества

Никогда не садитесь на снегоход в состоянии алкогольного или наркотического опьянения. Во время перемещения на гидроцикле водитель и пассажир (ы) должны быть благоразумными, внимательными и осторожными. Алкоголь и наркотики, вместе или по отдельности, увеличивают время реакции водителя на изменение ситуации, снижают остроту зрения, влияют на мышление и снижают способность безопасно управлять гидроциклом.

Обучение правилам безопасного вождения

Во многих странах прохождение курса обучения правилам безопасного вождения является рекомендуемой или обязательной процедурой. Проконсультируйтесь с представителями местных органов власти.

Применяемые законы относительно судовождения

Выясните, какие законы относительно судовождения действуют в акватории предполагаемого плавания. Изучите местные правила судовождения.

Защитная экипировка

Все пассажиры обязаны надевать:

1. Одобренный спасательный жилет (**индивидуальное плавучее спасательное средство**), соответствующее правилам, действующим в вашей стране. Индивидуальный спасательный жилет должен быть соответствующего размера.
2. **Шорты с неопреном** (материалом, из которого изготавливаются мокрые гидрокостюмы), чтобы предотвратить возможность попадания воды под давлением в прямую кишку или вагину во время падения назад. Пассажиры, которые не надевали неопреновые шорты, получали тяжелые травмы прямой кишки, вагины и внутренних органов, наносившие непоправимый вред здоровью. По той же причине не подходят обычные плавки и купальные костюмы;

обувь, перчатки и защитные очки. Вода, соленые брызги, насекомые и скоростной напор часто становятся причиной ухудшения зрения.



Если вы планируете кататься в холодную погоду или по холодной воде, наденьте дополнительно теплые вещи, например, мокрый или сухой гидрокостюм. Это не единственная вещь, которая сделает вашу поездку более комфортной, но она может отсрочить гипотермию или защитить вас от нее, если вы упадете в холодную воду. Будьте готовы к изменяющимся условиям.

Шлемы: О соотношении «риск–выгода»

Так как любой выбор минимизирует одни риски, увеличивая другие, перед каждой поездкой вам необходимо принять решение о необходимости использования шлема в соответствии с конкретной ситуацией. Если вы решите воспользоваться шлемом, предпочтение следует отдавать шлемам, которые сертифицированы по стандартам DOT или Snell и предназначены специально для занятий водными видами спорта на моторизованных судах.

Шлем предназначен для защиты головы от ударов. Во многих видах водно-моторного спорта преимущества использования шлема многократно превышают его недостатки. Что касается катания на гидроцикле, то это не всегда справедливо, так как есть определенные риски, связанные с водой.

Преимущества

Шлем уменьшает опасность травмирования головы при ударе о жесткие предметы, например, о другое судно при столкновении. Кроме этого, шлем с подбородочным щитком защищает лицо, челюсти и зубы.

Опасности

С другой стороны, когда человек падает в воду, шлем превращается в своеобразное ведро, которое зачерпывает воду и этим может серьезно повредить позвонки шеи и позвоночный столб. Часто такие происшествия ведут к асфиксии, неизлечимым увечьям или гибели. Шлем в ряде случаев ухудшает периферийное зрение и слух, повышает утомляемость водителя, что, в свою очередь, увеличивает опасность столкновения с другими судами.

Необходимое оборудование

Являясь владельцем, вы несете ответственность за обеспечение гидроцикла необходимым спасательным оборудованием. Проверьте требования в местных нормах.

Они могут включать в себя:

- Огнетушитель. Обслуживание, ремонт и заправка огнетушителя должны выполняться в соответствии с инструкциями производителя.
- водонепроницаемый проблесковый фонарь;
- Устройство, подающее звук (гудок, свисток, звонок и т. д.).
- Визуальный сигнал бедствия.
- Телефон в водонепроницаемом чехле, предназначенном для такого использования.
- Актуальная карта местности.
- Аптечка первой помощи
- Канат для бросания.

ИЗУЧИТЕ ГИДРОЦИКЛ

Динамические характеристики этого гидроцикла могут превосходить мощность других плавсредств, которыми вы могли управлять ранее. Не следует думать, что управление всеми моделями гидроциклов одинаково.

Прочитайте информацию, приведенную в руководстве по эксплуатации, и уясните ее, ознакомьтесь со всеми органами и приемами управления гидроциклом, прежде чем предпринять первую поездку или взять на борт пассажиров. Если у вас нет возможности сделать это, попрактикуйтесь самостоятельно в свободном от других плавсредств месте, чтобы почувствовать реакцию на изменение положения каждого из элементов управления. Полностью освоитесь с управлением, прежде чем увеличивать скорость движения.

Реактивная тяга

Этот гидроцикл оснащен системой движителя. Вода втягивается через водозаборную решетку под днищем гидроцикла и ее поток ускоряется диффузором для создания тяги. Ускоренный поток воды выбрасывается из задней части гидроцикла.

Все пассажиры должны надевать шорты с неопреном (материалом, из которого изготавливаются мокрые гидрокостюмы), чтобы предотвратить возможность попадания воды под давлением в прямую кишку или вагину во время падения назад. Пассажиры, которые не надевали неопреновые шорты, получали тяжелые травмы прямой кишки, вагины и внутренних органов, наносившие непоправимый вред здоровью. Обычные плавки и купальные костюмы не обеспечивают необходимого уровня защиты полостей тела от проникновения струи воды высокого давления.

Водомет может засасывать камни и выбрасывать их из сопла со струей воды, что, в свою очередь, может нанести травмы окружающим людям, привести к повреждению водомета или причинить ущерб другому имуществу.

Не заводите двигатель и не управляйте гидроциклом, если кто-либо находится позади гидроцикла.

Рулевое управление

В задней части гидроцикла установлено управляемое сопло, управление которым осуществляется с помощью руля. Сопло направляет поток воды слева направо. Для поворота гидроцикла необходимо использовать как руль, так и рычаг дроссельной заслонки.

Не отпускайте рычаг дроссельной заслонки при попытке отъехать от объектов: как и при управлении другими моторными лодками, для изменения направления движения необходимо нажимать на рычаг дроссельной заслонки.

Если двигатель глохнет, управление движением гидроцикла будет потеряно.

Шнур безопасности

В течение всего времени фиксатор шнура безопасности должен быть надежно закреплен на индивидуальном спасательном жилете (ИСЖ) или

запястье водителя (необходим специальный ремень), кроме этого шнур безопасности не должен цепляться за руль, чтобы обеспечить возможность остановки двигателя в случае падения водителя.

Если шнур безопасности не пристегнут в соответствии с приведенными рекомендациями, то в случае падения водителя двигатель гидроцикла не остановится и он может продолжить движение вперед. У водителя может не быть возможности снова подплыть к нему.

После поездки всегда отсоединяйте шнур безопасности от выключателя двигателя, чтобы предотвратить несанкционированное использование транспортного средства детьми или другими лицами и запуск двигателя в закрытом пространстве (например, в ангаре).

Для предотвращения несанкционированного запуска двигателя при подъеме людей на борт или их нахождении вблизи гидроцикла, а также при очистке решетки водомета снимайте колпачок шнура безопасности с выключателя.

Торможение

Большинство моторных судов не имеют средств торможения.

На некоторых моделях с усовершенствованной технологией сейчас имеется возможность использовать тормозную систему, называемую iBR (интеллектуальное торможение и движение задним ходом). Для отработки навыков остановки попрактикуйтесь в торможении в безопасном месте, где отсутствуют другие плавсредства, чтобы привыкнуть к управлению и понять, какова будет длина тормозного пути при различных условиях.

Длина тормозного пути зависит от начальной скорости, загрузки, силы и направления ветра, количества ездоков и состояния акватории. Интенсивность торможения, задаваемая водителем с помощью рычага системы iBR, также оказывает влияние на длину тормозного пути.

При торможении водитель и пассажиры должны смещаться в направлении, противоположном действию силы замедления, для предотвращения потери равновесия.

Управляя гидроциклом, оснащенным системой iBR, учитывайте, что другие суда, движущиеся за вами или поблизости, могут не иметь возможности остановиться также быстро. Проинформируйте водителя гидроцикла, который намеревается двигаться за вами в кильватере, о возможности торможения вашего гидроцикла и необходимости поддерживать большую дистанцию между гидроциклами.

Торможение (одна из функций системы iBR) не может предотвратить снос гидроцикла при течении или ветре. Она также неэффективна при движении задним ходом. Необходимо помнить, что для осуществления торможения двигатель гидроцикла должен быть запущен.

Learning Key™ (обучающий ключ), при наличии

Обучающий ключ Sea-Doo LK™ ограничивает скорость гидроцикла. Это может быть вариантом для новичков и водителей с небольшим опытом для обучения вождению гидроцикла.

Проконсультируйтесь с дилером Sea-Doo, авторизованным компанией BRP, чтобы узнать предлагается ли такой аксессуар для вашей модели.

Перевозка грузов и хранение

Не храните и не перевозите какие-либо предметы в не предназначенных специально для этого местах.

Не перевозите груз на задней платформе, если он не закреплен должным образом с помощью сертифицированного приспособления LinQ™ компании BRP. Совместимые принадлежности, не сертифицированные компанией BRP, могут не подойти для этой цели.

При перевозке грузов на задней платформе гидроцикла или на дополнительных багажных приспособлениях снижайте скорость движения и вносите в стиль вождения изменения, позволяющие снизить риск падения с гидроцикла или избежать контакта с грузом – это может привести к получению травм.

Не превышайте ограничения по грузоподъемности и количеству пассажиров. Превышение нагрузки может стать причиной ухудшения маневренности, устойчивости и снижения эксплуатационных характеристик. Кроме того, имейте в виду, что на беспокойной воде грузоподъемность гидроцикла уменьшается.

Принимая участие в водных видах спорта, ни в коем случае не перевозите грузы на задней платформе. Груз может мешать тросу и расфиксировать его, став помехой для буксируемого человека.

Для получения информации о максимальной грузоподъемности обратитесь к разделу «Технические характеристики».

Аксессуары и внесение изменений в конструкцию

Внесение изменений в конструкцию транспортного средства и установка дополнительного оборудования, одобренного компанией BRP, могут оказывать влияние на управляемость транспортного средства. После внесения изменений в конструкцию транспортного средства важно привыкнуть к управлению, чтобы, при необходимости, соответствующим образом откорректировать ваш стиль вождения.

Избегайте установки оборудования, не одобренного компанией BRP для конкретного транспортного средства, и избегайте несанкционированных изменений. Эти изменения и оборудование не тестировались компанией BRP и могут создавать опасность. Например, они могут:

- Создать потерю управления и увеличить риск аварии.
- Вызвать перегрев или короткое замыкание, увеличивая риск пожара и ожогов.

- Повлиять на защитные функции, обеспечиваемыми транспортным средством.

Ваше транспортное средство также может стать незаконным для езды.

Например, установка дополнительной опоры GPS или сотового телефона может помешать управлению транспортным средством и повысить риск потери управления.

Чтобы ознакомиться с перечнем дополнительного оборудования, доступного для данного транспортного средства, обратитесь к авторизованному дилеру компании BRP.

ДВИГАЙТЕСЬ БЕЗОПАСНО

Поездка с пассажиром(ами)

Водитель несет ответственность за информирование и защиту пассажира (ов), приглашенных на поездку.

Пассажиру(ам) необходимо показать, как правильно держаться за поручни и ремни или за талию сидящего впереди человека. Каждый пассажир должен иметь возможность надежно удерживать ноги на площадках для ног при правильном положении на сиденье.

Следите за тем, чтобы пассажиры сидели и держались должным образом. Во время неожиданного ускорения или при агрессивном вождении пассажиры могут упасть с гидроцикла. Избегайте агрессивного движения, резких поворотов и неожиданных ускорений.

Падения могут приводить к тяжелым травмам или смерти.

Все пассажиры должны надевать шорты с неопреном (материалом, из которого изготавливаются мокрые гидрокостюмы), чтобы предотвратить возможность попадания воды под давлением в прямую кишку или вагину во время падения назад. Пассажиры, которые не надевали неопреновые шорты, получали тяжелые травмы прямой кишки, вагины и внутренних органов, наносившие непоправимый вред здоровью.

При преодолении волн пассажир(ы) должен(ны) приподнимать свое тело и частично переносить его вес на ноги, сглаживая, таким образом, силу ударов.

При торможении или замедлении водитель и пассажиры должны смещаться в направлении, противоположном действию силы замедления, для предотвращения потери равновесия.

Движение с пассажиром(ами) затрудняет управляемость гидроцикла и требует хороших навыков управления.

Избегайте столкновений

Постоянно контролируйте окружающую обстановку: людей, предметы и другие суда.

Оставайтесь на достаточном расстоянии от других людей, чтобы вы всегда могли безопасно остановиться. Не отпускайте рычаг дроссельной заслонки при попытке объехать препятствие, как и при управлении другими моторными лодками, для изменения направления движения необходимо нажимать на рычаг дроссельной заслонки.

Будьте готовы к любым препятствиям, способным ограничить или заблокировать обзор окружающей обстановки.

Не приближайтесь к другим людям, чтобы окатить их струей воды или обрызгать, не приближайтесь к другим судам и не превышайте скорость, которая уместна при соответствующем количестве окружающих судов. Вы можете переоценить свои возможности или возможности гидроцикла и столкнуться с кем-нибудь.

Если ваш гидроцикл оснащен тормозной системой, учитывайте, что другие суда, движущиеся за вами или поблизости, могут не иметь возможности остановиться также быстро.

Длина тормозного пути зависит от начальной скорости, загрузки, силы и направления ветра и состояния акватории. Интенсивность торможения, задаваемая водителем с помощью рычага системы iBR, также оказывает влияние на длину тормозного пути.

Несмотря на то, что наиболее предпочтительным маневром для того, чтобы избежать столкновения является поворачивание руля и одновременное нажатие рычага дроссельной заслонки, может использоваться и система iBR; необходимо полностью привести в действие тормозную систему и повернуть в сторону, чтобы избежать столкновения.

Поведение во время поездки

Не переоценивайте свой водительский опыт.

Постоянно контролируйте окружающую обстановку: людей, предметы и другие суда. Оставайтесь на достаточном расстоянии от других людей, чтобы вы всегда могли безопасно остановиться.

Избегайте агрессивного вождения, крутых поворотов и неожиданного ускорения, которые могут привести к падению пассажиров в воду.

Избегайте поездок при очень высоких волнах и не практикуйте экстремальные маневры, например, прыжки по волновому следу или волнам. Такие прыжки могут привести к травмам спины или позвоночника (параличу).

Ускорение

Несмотря на то, что гидроцикл способен двигаться и активно маневрировать на очень высокой скорости, настоятельно рекомендуется пользоваться этими возможностями только в идеальных условиях и только если это не запрещено. Высокая скорость требует высокого мастерства и увеличивает риск получения травмы.

Во время выполнения резких маневров, прыжков на гребнях волн и кильватерных следах, при движении в условиях сильного волнения на воде, а также при падении с гидроцикла на тело водителя воздействуют такие нагрузки, которые могут привести к переломам костей и более серьезным травмам.

Возвращение на борт

Водитель и пассажир(ы) должны уметь плавать и знать, как снова подняться на борт гидроцикла из воды. Посадка на гидроцикл на глубине требует значительных усилий.

Также убедитесь, что вы и все пассажиры знают, как снова подняться на борт, когда сзади гидроцикла присоединены аксессуары. Поднимайтесь на борт гидроцикла сзади и будьте осторожны поблизости аксессуаров. Если имеются сложности с возвращением на борт, необходимо знать, как снять

аксессуары и отодвинуть их к носу гидроцикла, чтобы обеспечить лучший доступ к посадочной платформе.

Если аксессуары слишком тяжелые, подплывите к боковой части гидроцикла и поднимитесь на борт, воспользовавшись пассажирским поручнем и/или ремнем сиденья.

Попросите пассажиров, не имеющих достаточного опыта, потренироваться в выполнении посадки на гидроцикл вблизи берега (все методы подробно объяснены в данном разделе), прежде чем приступить к выполнению посадки на глубокой воде. В частности, это касается случаев, когда на задней платформе размещен груз.

Когда плавающий(е) пассажир(ы) поднимается(ются) на борт, во избежание непреднамеренного трогания всегда отсоединяйте шнур безопасности от выключателя двигателя.

Движущиеся детали

Не поворачивайте руль, если кто-либо находится позади гидроцикла. Держитесь в стороне от движущихся деталей гидроцикла (сопла водомета, заслонки системы iBR, тяг и т. д.)

Держитесь в стороне от впускной решетки, когда двигатель запущен. Движущиеся детали могут затянуть длинные волосы, свободные части одежды или шнуры спасательного жилета.

Изучите движение заслонки системы iBR при запуске/остановке двигателя или при использовании рычага системы iBR. Автоматическое перемещение заслонки может привести к защемлению пальцев рук или ног людей, удерживающихся за кормовую часть гидроцикла.

Изучите особенности акватории

Тщательно изучите особенности акватории, по которой собираетесь передвигаться.

Спланируйте свой маршрут и избегайте мелководья или подводных скал, быстрых перемещений, а также других возможных опасностей. Перед тем, как покинуть док, проинформируйте человека на суше, которому вы доверяете, о своем запланированном маршруте и расчетном времени прибытия. Он сможет затем связаться со службой спасения, если вы опаздываете и связывались с этим человеком.

Опасность представляют течения, изменения глубины, вызванные приливами и отливами, пороги, невидимые подводные препятствия и пр. Не рекомендуется пользоваться гидроциклом при сильном волнении и в ненастную погоду. Следите за погодой. До поездки ознакомьтесь с прогнозом погоды на ближайшее время. Будьте готовы к внезапным изменениям погодных условий.

Запаситесь актуальными и точными картами акватории. Прежде чем отправиться в путь, проверьте состояние водной поверхности на акватории предполагаемого плавания.

Убедитесь, что в топливном баке достаточно топлива для осуществления желаемой поездки. Всегда проверяйте топливо перед и во время поездки. Постарайтесь придерживаться правила: 1/3 топлива – движение до пункта назначения, 1/3 – на обратный путь и 1/3 – резерв. Учитывайте изменение погодных условий и возникновение всевозможных задержек.

На мелководье двигайтесь с большой осторожностью и на самой малой скорости. Посадка на мель или неожиданная остановка может стать причиной получения травм, а также повреждения гидроцикла. Всегда обращайтесь особое внимание на грязь, водоросли и различные предметы в воде. Существует опасность травмирования людей мусором, попавшими в водомет и вылетающим с большой скоростью из сопла.

Правила судовождения

Будьте ответственны и благоразумны. Придерживайтесь здравого смысла и норм поведения.

Вождение гидроцикла можно сравнить с вождением автомобиля по скоростному шоссе без дорожной разметки. Для того чтобы избежать столкновений с другими судами, необходимо знать и соблюдать систему правил. В общем случае: держитесь правой стороны и расходитесь со встречным судном, обходите группы людей и иные препятствия на безопасном расстоянии.

Вы должны знать и понимать систему навигационных знаков, применяемую на акватории предполагаемой эксплуатации гидроцикла.

С помощью средств навигации на берегу или на воде, таких как знаки и бакены, обозначается безопасный проход для судов. Они могут указывать:

- с какой стороны бакена необходимо двигаться (справа или слева);
- по какому каналу необходимо продолжать движение;
- входите ли вы в какую-либо запретную или охраняемую зону (например, в зону ограничения скорости или запрета на создание волн);
- на опасности;
- на ограничение скорости, запрет движения моторных судов, места якорной стоянки и пр.

Следите за знаками, запрещающими создание волн на акватории. Уважайте права других пользователей водоемов.

Эксплуатация в темное время суток

Гидроцикл не предназначен для использования в темное время суток.

Отравление угарным газом

Отработавшие газы всех двигателей содержат оксид углерода (CO), смертельно опасный угарный газ. Вдыхание угарного газа может стать причиной появления головной боли, головокружения, сонливости, тошноты, спутанности сознания и, возможно, стать причиной летального исхода.

Угарный газ является веществом без цвета и запаха, которое может присутствовать в воздухе, даже если вы не видите и не ощущаете запаха отработавших газов. Смертельно опасная концентрация угарного газа может достигаться достаточно быстро, и вы можете оказаться в ситуации, в

которой не сможете спасти себя самостоятельно. В плохо проветриваемом помещении опасная концентрация угарного газа может сохраняться в течение нескольких часов и даже дней. Если вы чувствуете какие-нибудь симптомы отравления угарным газом, немедленно покиньте опасную область, подышите свежим воздухом и обратитесь за медицинской помощью.

Для предотвращения получения серьезных травм или смерти в результате отравления угарным газом:

- Никогда не эксплуатируйте гидроцикл в плохо проветриваемых и частично закрытых местах, например, гаражах, ангарах или в непосредственной близости от других судов. Даже если вы попытаетесь отводить отработавшие газы, концентрация угарного газа может быстро достичь опасного уровня.
- Никогда не запускайте двигатель гидроцикла на улице, если отработавшие газы могут попасть в помещение через открытые окна или двери.
- Никогда не стойте позади гидроцикла, двигатель которого работает. Человек, стоящий позади гидроцикла с работающим двигателем может вдохнуть достаточно большое количество отработавших газов.

После поездки всегда отсоединяйте шнур безопасности от выключателя двигателя, чтобы предотвратить несанкционированное использование транспортного средства детьми или другими лицами и запуск двигателя в закрытом пространстве (например, в ангаре).

Воспламенение паров бензина и прочие опасности

Бензин является легковоспламеняющимся и очень взрывоопасным продуктом. Пары бензина могут распространиться и воспламениться от искры или пламени на значительном расстоянии от двигателя. В целях снижения риска возгорания или взрыва следуйте приведенным ниже инструкциям.

- Используйте только соответствующую канистру, предназначенную для хранения бензина.
- Строго следуйте инструкциям, приведенным в разделе «*Заправка топливом*».
- Никогда не запускайте двигатель гидроцикла, если в моторном отсеке имеются следы или запах топлива.
- Никогда не запускайте двигатель, если крышка топливного бака закрыта неплотно.
- Не перевозите канистры с бензином ни в *ОДНОМ* багажном отделении.
- Используйте только одобренную компанией BRP топливную канистру LinQ, которая должна быть правильно установлена и закреплена.
- Никогда не заправляйте канистру на гидроцикле, производите дозаправку в доке или на берегу.
- Никогда не буксируйте воднолыжника или вейкбордиста, если на плавающей платформе установлена канистра.

Бензин ядовит и может стать причиной причинения вреда здоровью и даже смерти.

- Не допускайте попадания бензина в рот.
- При проглатывании, попадании бензина в глаза или вдыхании паров бензина немедленно обратитесь к врачу.

Если вы пролили бензин на себя, смойте его водой с мылом и смените одежду.

Опасность ожогов горячими деталями

Во время работы некоторые компоненты нагреваются до высоких температур. Избегайте контактов с такими деталями как во время, так и сразу после эксплуатации для того, чтобы избежать ожогов.

Водные виды спорта (буксировка с помощью гидроцикла)

Только модели со вместимостью от 3 человек

Крепление и устройства для буксировки

Некоторые модели моторных судов оснащаются буксировочными петлями или пилоном фала для воднолыжника.

Используйте пилон (при наличии) для крепления буксировочного фала воднолыжника или вейкбордиста.

Используйте заднюю буксировочную петлю для крепления буксировочного фала для надувных плавсредств.

Не используйте эти точки крепления или другие элементы моторное судно для буксировки парасейла, кайтов, планеров или каких-либо других приспособлений, которые могут находиться в воздухе, или транспортировки какого-либо другого судна. Это может стать причиной получения травм и серьезных повреждений.

Принимая участие в водных видах спорта, ни в коем случае не перевозите грузы на задней платформе. Груз может мешать тросу и расфиксировать его, став помехой для буксируемого человека.

Вместимость гидроцикла во время буксировки

Всегда возите с собой наблюдателя, который будет наблюдать за буксируемым человеком и сообщать водителю о сигналах, подаваемых руками участником буксировки. Водитель должен сосредоточить свое внимание на управлении и следить за обстановкой перед гидроциклом.

На гидроцикле должны быть сидячие места для всех (водителя, наблюдателя, буксируемого человека). Поэтому гидроцикл должен иметь 3 места и буксировать только одного человека.

Буксировка и наблюдение

Если вам не приходилось ранее буксировать спортсменов за гидроциклом, проведите некоторое время в качестве наблюдателя в компании с опытным водителем. Так же важно, чтобы тот, кого вы собираетесь буксировать, обладал соответствующим опытом и мастерством.

Буксировка надувного плавсредства, воднолыжника или вейкбордиста меняет процесс управления гидроциклом и требует от водителя больших навыков.

Всегда обеспечивайте безопасность и комфорт буксируемого человека.

Двигайтесь с необходимой скоростью и следуйте инструкциям наблюдателя.

Никогда не выполняйте резких поворотов при буксировке воднолыжника или вейкбордиста. Резкие повороты могут привести к внезапному повышению их скорости. Не используйте тормозную систему, только если для этого нет крайней необходимости. Несмотря на то, что данный гидроцикл очень маневренный и обладает возможностью останавливаться, необходимо помнить, что буксируемый человек может не миновать препятствия или столкнуться с гидроциклом.

Водитель, наблюдатель и буксируемый человек должны согласовать сигналы, подаваемые руками до начала движения.

Сигналы рукой			
<p>1. Увеличить скорость</p> <p>Большой палец вверх</p>		<p>5. Отключить двигатель</p> <p>Провести рукой поперек горла</p>	
<p>2. Уменьшить скорость</p> <p>Большой палец вниз</p>		<p>6. После падения все в порядке</p> <p>Руки сцеплены над головой</p>	
<p>3. Повернуть</p> <p>Начертить окружность над головой, а потом указать направление поворота</p>		<p>7. Остановиться</p> <p>Поднять руку и растопырить пальцы</p>	
<p>4. Вернуться на берег</p> <p>Похлопать по голове</p>		<p>8. Все в порядке</p> <p>Показать знак «0» большим и указательным пальцами</p>	

При падении лыжника или пассажира

Учтите, что любое падение может привести к травмированию. Немедленно окажите помощь упавшему в воду. Он или она могут быть не видны другим проходящим судам.

Всегда держите упавших людей в поле зрения со стороны водителя гидроцикла. Медленно кружите вокруг упавшего лыжника или пассажира, чтобы отдать ему ручку буксировочного фала или взять его на борт. Всегда **ВЫКЛЮЧАЙТЕ** двигатель, когда лыжник/пассажир поднимается на гидроцикл или спускается с него, или находится в воде рядом с гидроциклом.

Для занятий водными видами спорта выбирайте исключительно безопасные места. Держитесь подальше от других гидроциклов, каналов, пляжей, зон ограниченного доступа, плавающих людей, водных путей и подводных препятствия.

Буксировочный фал

Никогда не оборачивайте буксировочный фал вокруг запястья, руки или другой части тела. Фал может неожиданно потерять слабинку и привести к серьезной травме, например, ампутации конечности.

При занятии водным спортом, как водитель, так и наблюдатель должны следить за положением буксировочного фала. Провисание буксировочного фала может привести к запутыванию человека или предмета, находящегося на гидроцикле или в воде, особенно при выполнении поворота или разворота и стать причиной получения серьезной травмы.

Не протягивайте буксировочный фал перед другими судами и следите, чтобы не переехать фал гидроциклом, так как он может попасть в водомет.

Не буксируйте человека на коротком фале, так как этот человек может наглотаться выхлопных газов в опасной концентрации. Вдыхание отработавших газов, содержащих монооксид углерода (угарный газ), может вызвать отравление и даже смерть человека.

Всегда используйте буксировочный фал соответствующей прочности на разрыв и соблюдайте все рекомендации производителя по его применению. Проверяйте фал и соединители перед каждым использованием. При наличии любых повреждений использование оборудования запрещается. Убедитесь, что буксировочный фал надежно прикреплен к гидроциклу.

Если буксировочный фал не используется, его нужно отсоединить и безопасно хранить в гидроцикле. Хотя некоторые гидроциклы оборудуются, или могут быть оборудованы специальным буксировочным устройством, избегайте устанавливать на гидроцикл стойки крепления фала. Это может быть опасно – кто-нибудь может упасть на нее.

ПРАКТИЧЕСКИЕ УПРАЖНЕНИЯ

Прежде чем отправиться в поездку, очень полезно в ходе выполнения практических упражнений ознакомиться со всеми элементами управления, поведением вашего гидроцикла.

Место для выполнения практических упражнений

Найдите акваторию, подходящую для выполнения практических упражнений. Убедитесь, что выбранное место соответствует следующим условиям:

- Отсутствует движение других плавсредств
- Отсутствуют препятствия
- Отсутствуют пловцы, купающиеся
- Отсутствует течение
- Достаточно места для выполнения маневров
- Глубина акватории отвечает предъявляемым требованиям

Практические упражнения

Выполните приведенные ниже упражнения в одиночку.

Вращение

Поупражняйтесь в выполнении движения по кругу как в одну, так и в другую сторону. Выполняйте маневры на низкой скорости.

Когда почувствуете уверенность, увеличьте уровень сложности выполняемых маневров.

Когда это будет освоено, повторите упражнения, но на более высокой скорости.

Тормозной путь

Поупражняйтесь в выполнении торможения на прямой, при различных скоростях и различных тормозных усилиях. Помните, на длину тормозного пути оказывают влияние следующие факторы: скорость и загрузка гидроцикла, водные течения и ветер.

Поупражняйтесь в отпуске рычага дроссельной заслонки при движении на скорости и почувствуйте степень замедления при разной скорости.

Повторите упражнение, но на этот раз нажимая рычаг системы iBR (при наличии). Помните, что система iBR также управляет дроссельной заслонкой.

Управление и объезд препятствий

Используя руль и рычаг дроссельной заслонки, поупражняйтесь в объезде препятствий (выбрав воображаемую точку на воде).

Повторите упражнение, но на этот раз отпустите рычаг дроссельной заслонки при выполнении поворота.

Повторите упражнение, но на этот раз нажимая рычаг системы iBR (при наличии). Помните, что система iBR также управляет дроссельной заслонкой.

ПРИМЕЧАНИЕ:

В ходе выполнения этого упражнения вы поймете, что для изменения направления движения гидроцикла необходимо пользоваться рычагом дроссельной заслонки.

Движение задним ходом

Двигаясь задним ходом, оцените реакцию гидроцикла на управляющие воздействия.

ПРИМЕЧАНИЕ:

При движении назад, схема работы рулевого управления изменяется на противоположную.

Причаливание

Поупражняйтесь в выполнении причаливания, используя руль и рычаг системы iBR (при наличии), чтобы полностью привыкнуть к поведению гидроцикла и выработать устойчивые навыки управления им.

Режим движения с низкой скоростью, режим буксировки воднолыжника и режим ограничения скорости (при наличии)

Если Ваш моторное судно может работать в одном из этих режимов, необходимо разобраться с принципом их работы и характеристиками, прежде чем использовать их во время поездок с пассажирами.

 ОСТОРОЖНО

Режим буксировки воднолыжника и режим ограничения скорости не выполняют функции автопилота, использование этих режимов не освобождает водителя от необходимости управлять моторное судно.

ЗАПРАВКА ТОПЛИВОМ

Заправка топливом

ОСТОРОЖНО

Бензин при определенных условиях является легковоспламеняющимся и взрывоопасным продуктом. Строго следуйте инструкциям данного раздела. Неправильное обращение с топливом может привести к несчастному случаю. Утечки топлива представляют угрозу возгорания или взрыва. Почаще проверяйте систему на наличие утечек.

При определенных условиях топливо является легковоспламеняющимся и взрывоопасным продуктом. Не курите и не допускайте нахождения поблизости открытых источников огня или искр.

1. Остановите двигатель.
2. Водитель и пассажир(ы) обязаны сойти с гидроцикла.
3. Если гидроцикл находится на воде, его необходимо безопасно переместить в док.
4. Медленно отверните крышку топливного бака против часовой стрелки, чтобы уравнять давление перед ее снятием.

ПРИМЕЧАНИЕ:

Короткий свист не является признаком неисправности.

5. Вставьте воронку в заливную горловину.

ПРИМЕЧАНИЕ:

Убедитесь, что вы заливаете топливо в нужное отверстие и не используете по ошибке вентиляционное отверстие или отверстие пилона для воднолыжника.

6. Заливайте топливо медленно, чтобы воздух успевал выходить из топливного бака, и не происходило разбрызгивание топлива. Будьте осторожны, не разлейте топливо.
7. Прекратите заправку сразу после отщелкивания рукоятки пистолета топливораздаточной колонки и выждите некоторое время, прежде чем извлечь пистолет из заправочной горловины. Не следует вновь нажимать на рукоятку пистолета топливораздаточной колонки и заливать в бак больше топлива. Не допускайте перелива.
8. Снова установите на место крышку топливного бака и полностью затяните ее.
9. Тщательно вытрите потеки топлива, попавшего на гидроцикл.
10. После дозаправки всегда открывайте или снимайте сиденье, или боковую панель (в зависимости от модели) и убеждайтесь, что в моторном отсеке нет запаха бензина. Если запах бензина присутствует, не запускайте двигатель гидроцикла.

Требования к топливу

УВЕДОМЛЕНИЕ

Используйте только свежий бензин.

Бензин подвержен окислению, результатом чего является снижение его октанового числа, испарение летучих фракций и образование смол и лаковых отложений, способных стать причиной повреждения компонентов системы подачи топлива.

Состав спиртосодержащего топлива в различных странах и регионах может значительно отличаться. Ваше транспортное средство было спроектировано для использования рекомендованных типов топлива, тем не менее необходимо помнить следующее:

- Использование топлива, содержание спирта в котором превышает установленные действующим законодательством нормы, не рекомендуется и может привести к возникновению следующих проблем с компонентами системы подачи топлива:
 - Затрудненный запуск и неустойчивая работа двигателя.
 - Повреждение резиновых и пластиковых компонентов.
 - Коррозия металлических деталей.
 - Повреждение внутренних частей и деталей двигателя.
- Если есть основания полагать, что содержание спирта в топливе превосходит установленные действующим законодательством нормы, регулярно проводите проверки с целью обнаружения утечек топлива или других признаков ненормального функционирования системы.
- Спиртосодержащие сорта топлива поглощают и удерживают влагу, что может привести к расслоению компонентов топлива и, в результате, ухудшению эксплуатационных характеристик двигателя и даже к его повреждению.

Рекомендованное топливо

Бензин должен отвечать следующим требованиям к октановому числу:

Двигатель	Рекомендованное топливо
300	Используйте высококачественный неэтилированный бензин AKI (RON+MON)/2 с октановым числом 92 или RON с октановым числом 95.
Все остальные	Используйте обычный неэтилированный бензин AKI (RON+MON)/2 с октановым числом 87 или RON с октановым числом 91.

Используйте неэтилированный бензин с МАКСИМАЛЬНЫМ содержанием этанола 10%.



УВЕДОМЛЕНИЕ

Использование других видов топлива строго запрещено, поскольку при использовании нереконмендованного типа топлива возможно повреждение двигателя или системы подачи топлива.

УВЕДОМЛЕНИЕ

Использование топлива E85 не допускается.

Использование топлива с пометкой E15 запрещено положениями агентства по охране окружающей среды США.

ТРАНСПОРТИРОВКА МОТОРНОГО СУДНА

УВЕДОМЛЕНИЕ

Расстояние между ложементами прицепа (включая ширину самих ложементов) должно регулироваться для обеспечения надежной опоры корпуса гидроцикла по всей ее длине. Концы обоих ложементов не должны превышать длину гидроцикла.

Убедитесь, что центр тяжести моторное судно, установленного на прицепе, расположен немного впереди колес прицепа, это позволяет добиться правильного распределения веса.

Транспортируйте моторное судно в нормальном рабочем положении.

Изучите действующие в вашем регионе правила перевозки транспортных средств и, в частности, вопросы, касающиеся:

- Тип
- Веса и габаритов перевозимого транспортного средства
- Наличие зеркал обзора и отражателей.

Не превышайте максимально допустимую массу буксирующего транспортного средства и максимально допустимую массу прицепа.

Надежно закрепите моторное судно на платформе прицепа, привязав его за носовые и кормовые швартовные петли. При необходимости используйте дополнительные средства крепления.

Убедитесь, что крышка топливозаправочной горловины, а также крышки переднего багажного отделения, перчаточного ящика, посадочной платформы и сиденья надёжно закрыты.

Убедитесь, что все дополнительное оборудование и груз правильно закреплены.

Соблюдайте меры безопасности при буксировке прицепа.

Не прокладывайте канаты или растяжки над сиденьем и не крепите их к поручням во избежание их необратимого повреждения. Оберните привязные ремни и растяжки тканью (или используйте подходящие подкладки), в тех местах, где они соприкасаются с корпусом моторное судно.

Чехол Sea-Doo защитит моторное судно, особенно при транспортировке по грязным дорогам, и позволит предотвратить попадание пыли в отверстия подачи воздуха.

При транспортировке двух моторное судно может потребоваться снять держатель для транспортировки вейкборда (при его наличии).

Дополнительную информацию см. в видеоролике: ОБРАЩЕНИЕ С ИЗДЕ-
ЛЯМИ SEA-DOO - ПРАВИЛЬНАЯ ТРАНСПОРТИРОВКА МОТОРНОЕ
СУДНО

<https://www.youtube.com/watch?v=mXtHWldt7yl>

Или используйте следующий QR-код:



⚠ ОСТОРОЖНО

Проследите, чтобы все сиденья, дополнительное оборудование и груз были тщательно закреплены, или уберите груз, чтобы он не упал на дорогу и не создал аварийной ситуации для идущих сзади транспортнх средств.

ВАЖНЫЕ НАКЛЕЙКИ НА КОРПУСЕ ИЗДЕЛИЯ

Предупреждающие наклейки на гидроцикле

Данные наклейки размещены на транспортном средстве как для безопасности водителя, так и для безопасности пассажиров и находящихся рядом людей.

Водитель, а когда это необходимо, и пассажир должен прочитать и понять эту информацию перед поездкой.

Наклейки, изображенные на следующих страницах, нанесены на ваш гидроцикл. Если наклейки повреждены или утеряны, их можно заменить бесплатно. Обратитесь к авторизованному дилеру Sea-Doo.

ПРИМЕЧАНИЕ:

В случае выявления каких-либо различий между настоящим руководством и реальным транспортным средством, предупреждающие таблички на транспортном средстве имеют приоритет перед изображениями, приведенными в руководстве.

Соответствие канадским требованиям – информационная наклейка

**УВЕДОМЛЕНИЕ О СООТВЕТСТВИИ
КАНАДСКИМ ТРЕБОВАНИЯМ
CANADIAN COMPLIANCE NOTICE**

**РЕКОМЕНДУЕМЫЕ БЕЗОПАСНЫЕ МАКСИМАЛЬНЫЕ ПРЕДЕЛЬНЫЕ ЗНАЧЕНИЯ
MAXIMUM RECOMMENDED SAFE LIMITS**

МАКС.  **КГ**

МАКС.  +  **КГ**

КАТЕГОРИЯ / CATEGORY:

МАКСИМАЛЬНАЯ ВОЛНА / MAXIMUM WAVE: м

МАКСИМАЛЬНАЯ СКОРОСТЬ ВЕТРА / MAXIMUM WIND SPEED: узлы / knots

**BOMBARDIER RECREATIONAL PRODUCTS INC. (YDV)
565 de la Montagne, Valcourt, J0E 2L0, QC, CA
Rotaxstrasse 1, Gunskirchen, A-4623, AT**

МОДЕЛЬ / MODEL :

ПРОИЗВОДИТЕЛЬ ЗАЯВЛЯЕТ, ЧТО ДАННОЕ ИЗДЕЛИЕ ОТВЕЧАЕТ ТРЕБОВАНИЯМ В ОТНОШЕНИИ ПРОЕКТИРОВАНИЯ МАЛОМЕРНЫХ СУДОВ, ДЕЙСТВУЮЩИХ НА МОМЕНТ НАЧАЛА ПРОЕКТИРОВАНИЯ СУДНА ИЛИ НА МОМЕНТ ИМПОРТИРОВАНИЯ СУДНА.

THE MANUFACTURER DECLARES THAT THIS PRODUCT COMPLIES WITH THE CONSTRUCTION REQUIREMENTS OF THE SMALL VESSEL REGULATIONS, AS THEY READ ON THE DAY ON WHICH THE CONSTRUCTION OF THE VESSEL WAS STARTED OR ON THE DAY ON WHICH THE VESSEL WAS IMPORTED.

МАКСИМАЛЬНЫЕ ОБЪЕМЫ
УКАЗАННАЯ ВЫШЕ ИНФОРМАЦИЯ
ТАКЖЕ ПРИМЕНИМА В США.

6109_RU



CAN ICES-002 / NMB-002

СООТВЕТСТВИЕ КАНАДСКИМ ТРЕБОВАНИЯМ – УВЕДОМИТЕЛЬНАЯ НАКЛЕЙКА

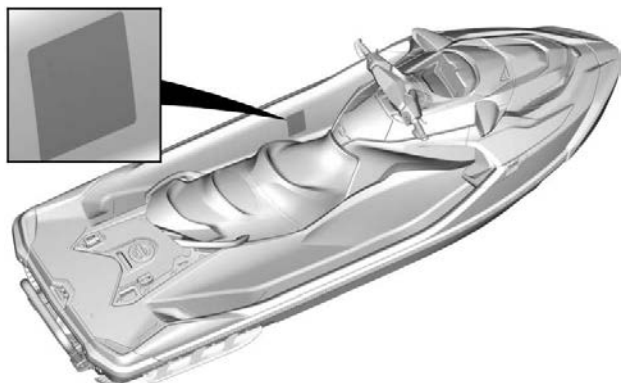

ТИПОВОЙ ВАРИАНТ – РАСПОЛОЖЕНИЕ НАКЛЕЙКИ

Общая информация – предупреждающая наклейка

⚠ ПРЕДОСТЕРЕЖЕНИЕ

Требуйте надлежащего вождения судна
 Ненадлежащая эксплуатация может привести к тяжелым травмам и гибели людей.

16+ **Водители должны иметь надлежащую квалификацию**
 Убедитесь, что водитель не моложе 16 лет и прошел курс обучения по технике безопасности для подлодок. В вашем штате (или в вашей области) могут предъявляться и дополнительные требования.

Водители обязаны избегать столкновений

- ✓ Постоянно контролируйте окружающую обстановку: людей, предметы и другие судна.
- ✓ Оставайтесь на достаточном расстоянии от других лодок, чтобы вы всегда могли безопасно остановиться.
- ✗ Не отпускайте рычаг дроссельной заслонки при попытке отойти от объектов: как и при управлении другими моторными лодками, для изменения направления движения необходимо нажимать на рычаг дроссельной заслонки.

Прочтите руководство по эксплуатации Просмотрите видео по технике безопасности: (<https://www.sba-doo.com/owners/safety/safety-video.html>)

Защитите всех пассажиров

- ✓ **Надевайте шорты с неопреном** (материалом, из которого изготавливаются мокрые гидрокостюмы) и одобренные спасательные жилеты (индивидуальное плавучее спасательное средство) - см. раздел «Безопасность пассажиров» на этой наклейке. Прочтите пассажиров прочитать раздел «Безопасность пассажиров» и убедитесь, что пассажиры экипированы соответствующим образом.
- ✗ Не наклоняйте на рычаг дроссельной заслонки, когда кто-то сидит на гидроцикле или находится позади него.
- ✓ Следите за тем, чтобы пассажиры сидели и держались должным образом.
- ✓ Избегайте агрессивного вождения, крутых поворотов и неожиданного ускорения, которые могут привести к падению пассажиров в воду.
- ✗ Не прыгайте на волнах и ильватере — такие прыжки могут привести к получению травм спины и позвоночника (параличу).

Не допускайте безрассудного вождения:

- ✗ Не приближайтесь к другим лодкам, чтобы окатить их струей воды или обрызгать; не приближайтесь к другим судам и не превышайте скорость, которая уместна при соответствующем количестве окружающих судов.
- ✗ Никогда не садитесь на снегоход в состоянии алкогольного или наркотического опьянения.

БЕЗОПАСНОСТЬ ПАССАЖИРОВ

Падения могут приводить к тяжелым травмам и гибели

- ✓ Вы должны надевать шорты с неопреном (материалом, из которого изготавливаются мокрые гидрокостюмы), чтобы предотвратить возможность попадания воды под давлением в прямую кишку или rectum во время падения назад. Пассажиры, которые не надевали неопреновые шорты, получали тяжелые травмы прямой кишки, вагины и внутренних органов, наносившие непоправимый вред здоровью.
- ✓ Вы обязаны надевать одобренный спасательный жилет (индивидуальное плавучее спасательное средство).
- ✓ Обязательно сидите и держитесь должным образом. Во время неожиданного ускорения или при агрессивном вождении пассажиры могут упасть с гидроцикла.
- ✗ Никогда не садитесь на снегоход в состоянии алкогольного или наркотического опьянения.

Не садитесь на гидроцикл, если вы не экипированы соответствующим образом.

Патенты: www.brp.com/en/about-brp/patents.html 5632_RU

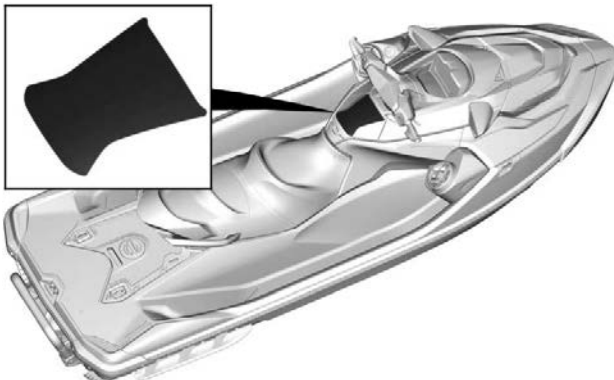

 Надевайте спасательный жилет
 →
 Надевайте неопреновую одежду
 →
 См. руководство по эксплуатации
 

ОБЩАЯ ИНФОРМАЦИЯ – ПРЕДУПРЕЖДАЮЩАЯ НАКЛЕЙКА

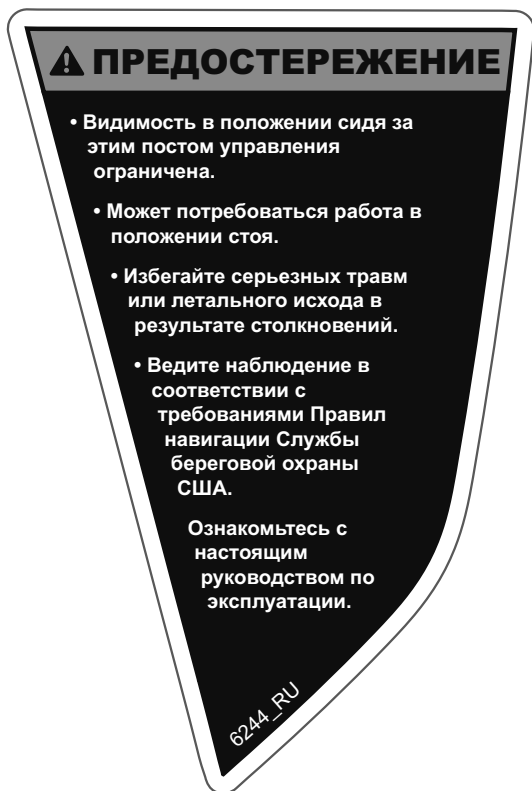

ТИПОВОЙ ВАРИАНТ – РАСПОЛОЖЕНИЕ НАКЛЕЕК

Ветровое стекло – Этикетка с предупреждением



ВЕТРОВОЕ СТЕКЛО – ЭТИКЕТКА С ПРЕДУПРЕЖДЕНИЕМ

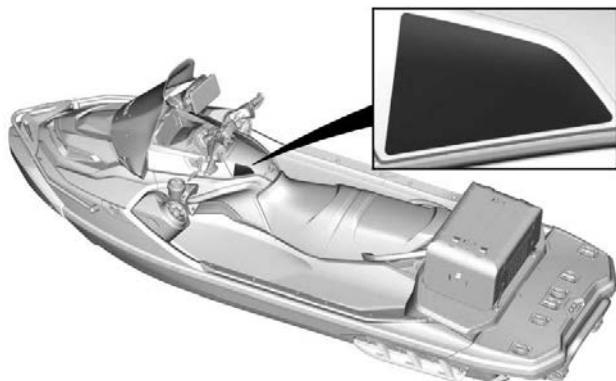

РАСПОЛОЖЕНИЕ ЭТИКЕТКИ

Перчаточный ящик – информационная наклейка

ПРИМЕЧАНИЕ



Для ознакомления с рекомендациями по порядку использования перчаточного ящика см. руководство по эксплуатации. 5677_RU

ПЕРЧАТОЧНЫЙ ЯЩИК – ИНФОРМАЦИОННАЯ НАКЛЕЙКА



ТИПОВОЙ ВАРИАНТ – РАСПОЛОЖЕНИЕ НАКЛЕЙКИ

Аккумуляторная батарея – предупреждающая наклейка

⚠ ПРЕДОСТЕРЕЖЕНИЕ

- Снимайте аккумуляторную батарею с гидроцикла перед зарядкой.
- Не допускайте перезарядки аккумуляторной батареи.
- Неправильная зарядка аккумуляторной батареи может привести к взрыву.

⚠ WARNING

- Remove battery from boat before charging.
- Do not overcharge battery.
- Improper charging of battery can cause explosion.



219905305_RU

АККУМУЛЯТОРНАЯ БАТАРЕЯ – ПРЕДУПРЕЖДАЮЩАЯ НАКЛЕЙКА



ТИПОВОЙ ВАРИАНТ – РАСПОЛОЖЕНИЕ НАКЛЕЙКИ

Глушитель впускного воздуховода – информационная наклейка

ВНИМАНИЕ

- В целях обеспечения соответствия требованиям по уровню шума этот двигатель предназначен для работы с глушителем системы впуска воздуха.
- Эксплуатация без или с неправильно установленным глушителем системы впуска воздуха может привести к повреждению двигателя.

219903177A_RU

ГЛУШИТЕЛЬ ВПУСКНОГО ВОЗДУХОВОДА – ИНФОРМАЦИОННАЯ НАКЛЕЙКА



ТИПОВОЙ ВАРИАНТ – РАСПОЛОЖЕНИЕ НАКЛЕЙКИ

Не открывать пока горячая — предупреждающая наклейка



НЕ ОТКРЫВАТЬ ПОКА ГОРЯЧАЯ – ПРЕДУПРЕЖДАЮЩАЯ НАКЛЕЙКА

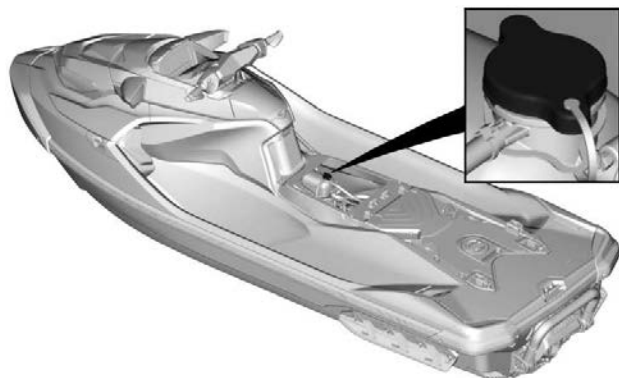

ТИПОВОЙ ВАРИАНТ – РАСПОЛОЖЕНИЕ НАКЛЕЙКИ

Уровень моторного масла – информационная наклейка

ВНИМАНИЕ

ПРОВЕРКА УРОВНЯ МОТОРНОГО МАСЛА

- Во время проверки уровня масла двигатель должен иметь нормальную рабочую температуру. (Ни в коем случае не позволяйте двигателю работать без воды без подсоединенного промывочного комплекта, поскольку это может повредить двигатель.)
- Для выполнения проверки транспортное средство должно стоять на ровной поверхности.
- Дайте двигателю проработать на холостых оборотах приблизительно 30 секунд.
- Заглушите двигатель и подождите не менее 30 секунд.
- Проверьте уровень масла с помощью щупа.

5859_RU

УРОВЕНЬ МОТОРНОГО МАСЛА – ИНФОРМАЦИОННАЯ НАКЛЕЙКА

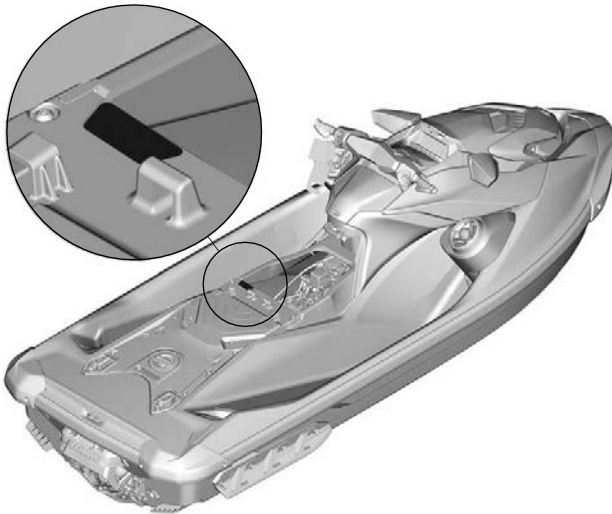

ТИПОВОЙ ВАРИАНТ – РАСПОЛОЖЕНИЕ НАКЛЕЙКИ

Горячие детали – наклейка с предупреждением



ГОРЯЧИЕ ДЕТАЛИ – НАКЛЕЙКА С ПРЕДУПРЕЖДЕНИЕМ



ТИПОВОЙ ВАРИАНТ – РАСПОЛОЖЕНИЕ НАКЛЕЙКИ

Пиктограмма «Не садиться» – предупреждающая наклейка

	<p>⚠ ПРЕДОСТЕРЕЖЕНИЕ</p> <p>Если пилон для буксировки воднолыжника может использоваться на данном гидроцикле, всегда устанавливайте заднее сиденье, чтобы предотвратить получение травм при использовании пилона.</p> <p>Перед катанием на гидроцикле обязательно правильно установите сиденье(-я) и убедитесь, что оно надёжно зафиксировано.</p> <p style="text-align: right;">219905978_RU</p>
---	--

ПИКТОГРАММА «НЕ САДИТЬСЯ» – ПРЕДУПРЕЖДАЮЩАЯ НАКЛЕЙКА



РАСПОЛОЖЕНИЕ НАКЛЕЙКИ

Индивидуальные средства защиты пассажиров – предупреждающая пиктограмма

⚠ ОСТОРОЖНО

- См. наклейку относительно общей безопасности, расположенную на перчаточном ящике.
- Водители и пассажиры должны всегда надевать спасательные жилеты.
- Водители и пассажиры должны всегда надевать шорты с неопреном (материалом, из которого изготавливаются мокрые гидрокостюмы).

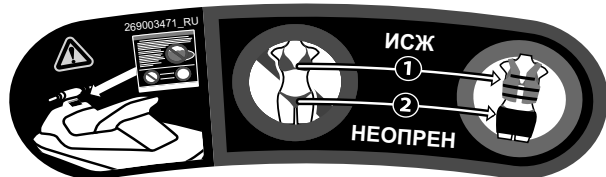

ПОДХОДЯЩАЯ ОДЕЖДА Пассажира – ПРЕДУПРЕЖДАЮЩАЯ ПИКТОГРАММА

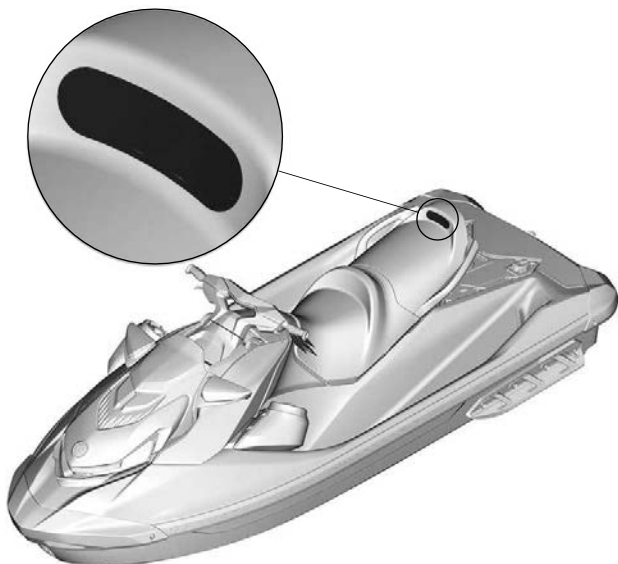

ТИПОВОЙ ВАРИАНТ – РАСПОЛОЖЕНИЕ НАКЛЕЙКИ

Нет топлива – выштампованная предупреждающая пиктограмма

⚠ ОСТОРОЖНО

Никогда не заливаете бензин в это отверстие. Бензин и его пары являются легковоспламеняемыми и взрывоопасными. Пары топлива могут распространиться в воздухе и воспламениться от искры или пламени на большом удалении от гидроцикла.



НЕТ ТОПЛИВА – ВЫШТАМПОВАННАЯ ПРЕДУПРЕЖДАЮЩАЯ ПИКТОГРАММА

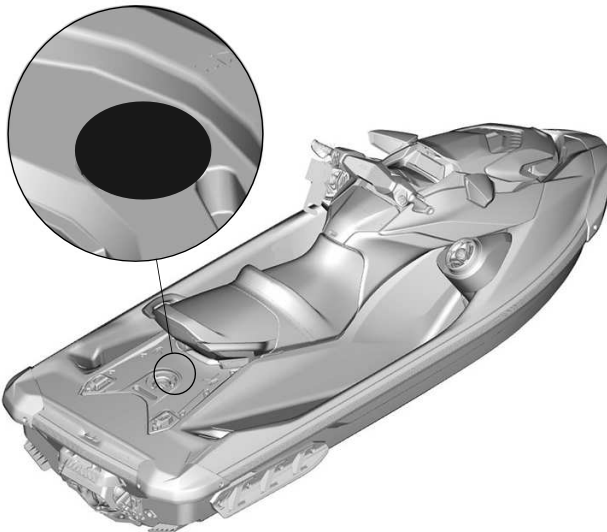

ТИПОВОЙ ВАРИАНТ – РАСПОЛОЖЕНИЕ НАКЛЕЙКИ

Максимальная грузоподъемность - Предупреждающая табличка

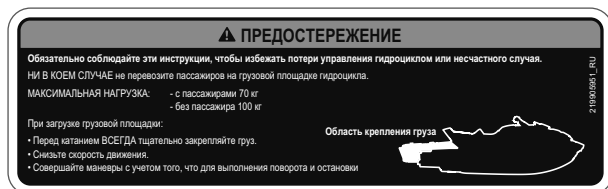

МАКСИМАЛЬНАЯ ГРУЗОПОДЪЕМНОСТЬ - ПРЕДУПРЕЖДАЮЩАЯ ТАБЛИЧКА



РАСПОЛОЖЕНИЕ ЭТИКЕТКИ

Максимальная грузоподъемность - Предупреждающая табличка

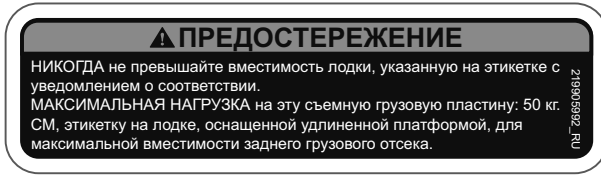

МАКСИМАЛЬНАЯ ГРУЗОПОДЪЕМНОСТЬ - ПРЕДУПРЕЖДАЮЩАЯ ТАБЛИЧКА

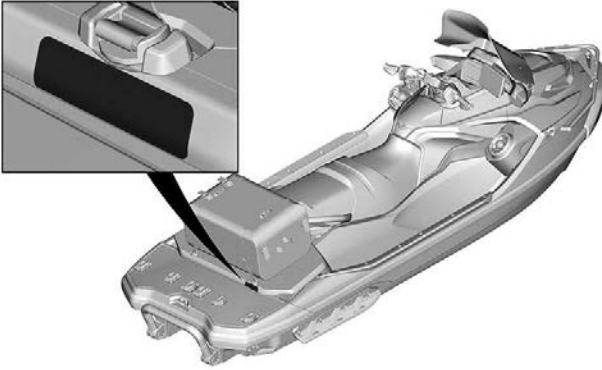

РАСПОЛОЖЕНИЕ ЭТИКЕТКИ

Возвращение на борт – предупреждающая наклейка

⚠ ПРЕДОСТЕРЕЖЕНИЕ

ПОДНИМАЯСЬ НА БОРТ ИЗ ВОДЫ:

ВО ИЗБЕЖАНИЕ СЕРЬЕЗНЫХ ТРАВМ ИЛИ ГИБЕЛИ:

- Прежде чем подняться на борт, убедитесь, что двигатель остановлен.
- Держитесь в стороне от решётки водозаборного устройства и сопла водомета.

- Поднимайтесь на борт по одному.
- Держитесь по центру, чтобы сохранить равновесие.
- Ни в коем случае не используйте посадочную подножку (при наличии) для вытягивания, буксировки, прыжков или подъема на борт извлеченного из воды гидроцикла.

219905498_RU



ВОЗВРАЩЕНИЕ НА БОРТ – ПРЕДУПРЕЖДАЮЩАЯ НАКЛЕЙКА



ТИПОВОЙ ВАРИАНТ – РАСПОЛОЖЕНИЕ НАКЛЕЙКИ

Опрокидывание – наклейка с предостережением



ОПРОКИДЫВАНИЕ – НАКЛЕЙКА С ПРЕДОСТЕРЕЖЕНИЕМ

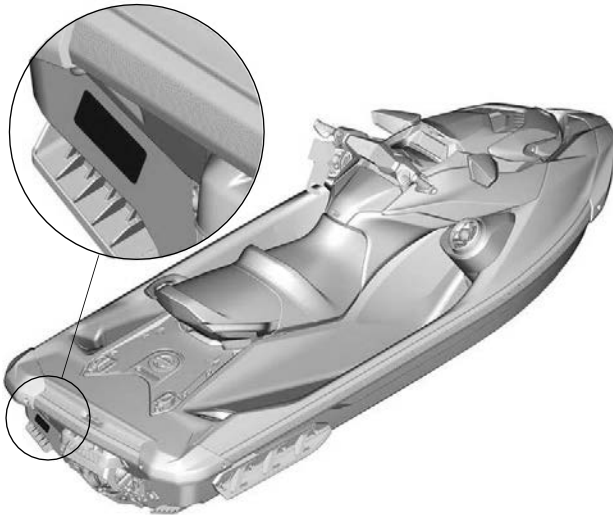

ТИПОВОЙ ВАРИАНТ – РАСПОЛОЖЕНИЕ НАКЛЕЙКИ

Не используйте для поднятия на борт



НЕ ИСПОЛЬЗОВАТЬ ДЛЯ ПОДНЯТИЯ НА БОРТ – НАКЛЕЙКА

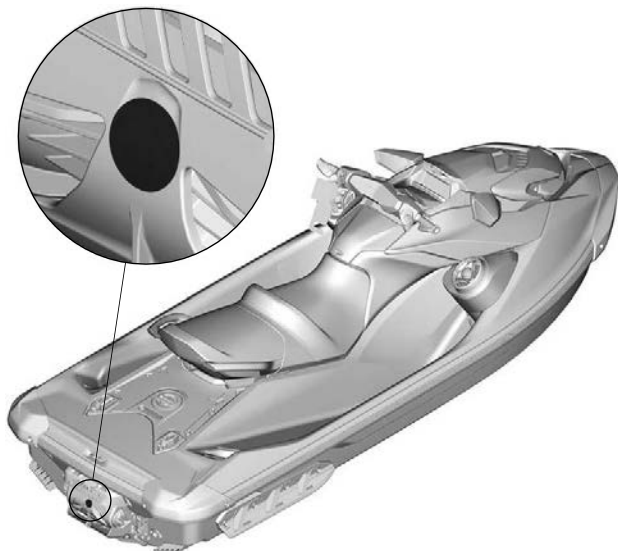

ТИПОВОЙ ВАРИАНТ – РАСПОЛОЖЕНИЕ НАКЛЕЙКИ

Отражатель iBR – предупреждающая наклейка



ОТРАЖАТЕЛЬ iBR – ПРЕДУПРЕЖДАЮЩАЯ НАКЛЕЙКА

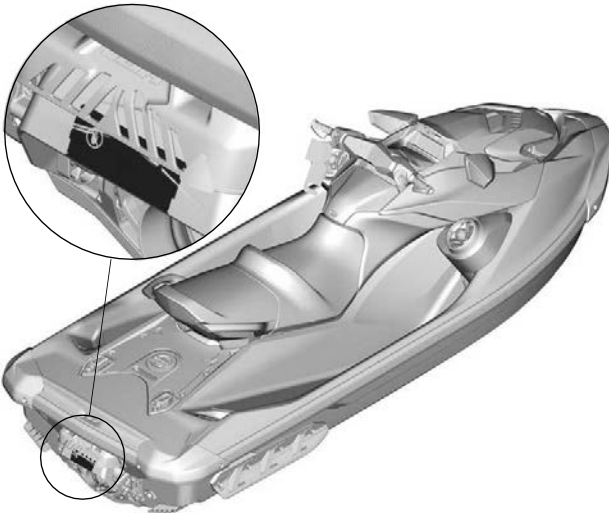

ТИПОВОЙ ВАРИАНТ – РАСПОЛОЖЕНИЕ НАКЛЕЙКИ

Навесной ярлык

Постановление штата Калифорния № 65

 **ПРЕДОСТЕРЕЖЕНИЕ.** При эксплуатации, техническом обслуживании и ремонте гидроциклов Вы можете подвергаться воздействию химических веществ, включая отработавшие газы, угарный газ, фталаты, соединения свинца, которые известны в штате Калифорния, как могущие вызывать онкологические заболевания и нарушения репродуктивной функции. Чтобы минимизировать такое воздействие, избегайте вдыхания отработавших газов и проводите техническое обслуживание и ремонт вашего гидроцикла в хорошо вентилируемом месте. При обслуживании надевайте перчатки или часто мойте руки.

Подробные сведения см.
www.P65warnings.ca.gov/products/marine



219905280_RU

Навесной ярлык iBR



Как тормозить

- Зажмите рычаг тормоза

Как использовать реверс

- Удерживайте рычаг тормоза нажатым

Как двигаться вперед

- Слегка нажмите рычаг дроссельной заслонки, чтобы начать движение вперед из нейтрального положения.
- Нажмите рычаг дроссельной заслонки, чтобы увеличить скорость.

Как перейти в нейтральное положение

- Слегка нажмите рычаг тормоза

Для получения дополнительной информации см. руководство по эксплуатации.



21990601_RU



iBR

**ИНТЕЛЛЕКТУАЛЬНАЯ СИСТЕМА
ТОРМОЖЕНИЯ И РЕВЕРСА**

ТРЕТЬЕ ПОКОЛЕНИЕ

- Позволяет останавливаться раньше для **большого спокойствия**.
- С 2009 года признан Службой береговой охраны США как средство **повышения безопасности судовождения**.
- Третье поколение обеспечивает **большую точность и удобство управления** при торможении и швартовке.

SEA DOO

КОНТРОЛЬНЫЙ ОСМОТР ПЕРЕД ПОЕЗДКОЙ.

Перед поездкой всегда проверяйте работоспособность и безопасность своего транспортного средства.

Всегда соблюдайте регламент технического обслуживания, приведенный в данном руководстве по эксплуатации.

ОСТОРОЖНО

Для выявления возможных неисправностей проводите контрольный осмотр перед каждой поездкой. Контрольный осмотр позволяет выявить износ и старение, до того как они стали проблемой. Устраните выявленные неисправности для снижения риска поломки или крушения.

Прежде чем приступить к эксплуатации транспортного средства, водитель должен выполнить контрольный осмотр в соответствии с приведенным ниже контрольным списком.

Более подробная информация приведена в разделе «Операции технического обслуживания».

Прежде чем спустить моторное судно на воду

ОСТОРОЖНО

Перед выполнением любых приведенных ниже операций двигатель должен быть заглушен, а колпачок шнура безопасности снят с выключателя. Запуск двигателя гидроцикла разрешается только после того, как все операции будут выполнены.

ПРИМЕЧАНИЕ: Прежде чем запустить двигатель и отойти от берега, рекомендуется встряхнуть заднюю часть гидроцикла в вертикальном направлении, чтобы удалить песок, который мог собраться рядом с двигателем или компонентами системы торможения и реверса.

Прежде чем спустить моторное судно на воду, выполните операции, перечисленные в приведенной ниже таблице.

ЭЛЕМЕНТ	ПРИНЦИП ДЕЙСТВИЯ
Корпус	Проверьте корпус, плиту водомета и водозаборную решетку на предмет повреждений. Надлежащим образом выполните очистку корпуса перед началом эксплуатации моторное судно после перехода на водохранилище другого типа в целях предотвращения

	распространения водных инвазивных видов (AIS).
Входное отверстие водомета	Проверить состояние/ очистить
Пробки сливных отверстий	Затянуть
Емкость топливного бака	Заправка
Моторный отсек	Проверить наличие утечек и запаха топлива
Уровень моторного масла	Проверить/довести до нормы
Уровень охлаждающей жидкости	Проверить/довести до нормы
Рулевое управление	Проверить работу
Рычаг дроссельной заслонки (iTC)	Проверьте работу. Нажать и отпустить рычаг, чтобы проверить свободу перемещения. Если рычаг дроссельной заслонки перемещается с заеданиями, обратитесь к авторизованному дилеру <i>Sea-Doo</i> .
Рычаг iBR (при наличии)	Проверьте работу. Нажать и отпустить рычаг, чтобы проверить свободу перемещения. Если рычаг iBR перемещается с заеданиями, обратитесь к авторизованному дилеру <i>Sea-Doo</i> .
Крышки носового багажного отделения и перчаточного ящика, сиденье	Убедиться, что они надежно закрыты и зафиксированы.
Кнопка ПУСК/СТОП двигателя	Проверить работу
Контактное устройство выключателя двигателя и система звукового оповещения	Проверить работу
Состояние аккумуляторной батареи и ее клемм	Проверять ежемесячно
Защитные аноды	Осмотр ежемесячно (чаще при использовании в соленой воде) или замена, если необходимо

Корпус

Осмотрите корпус на наличие трещин и других повреждений.

Надлежащим образом выполните очистку корпуса перед началом эксплуатации моторного судна после перехода на водохранилище другого типа в целях предотвращения распространения водных инвазивных видов. См. «Что необходимо сделать после выхода из воды» в конце данного раздела.

Водозаборное отверстие водомета

Удалите водоросли, ракушки и прочий мусор, который может препятствовать прохождению воды и повредить водомет. Очистите при необходимости. Если засор устранить не удастся, обратитесь к авторизованному дилеру *Sea-Doo*.

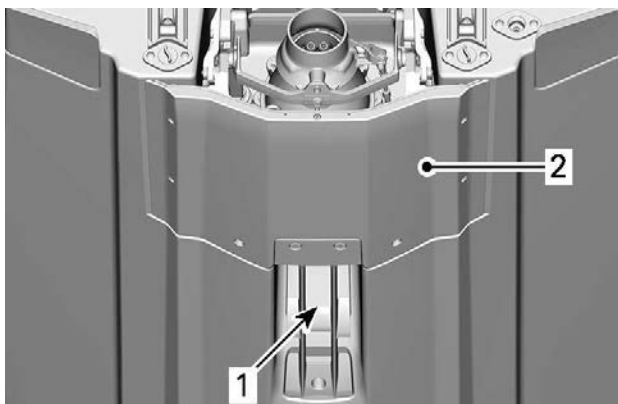

1. Водозабор
2. Плита водомета

Пробки сливных отверстий

Затяните пробки сливных отверстий, расположенных в днище.

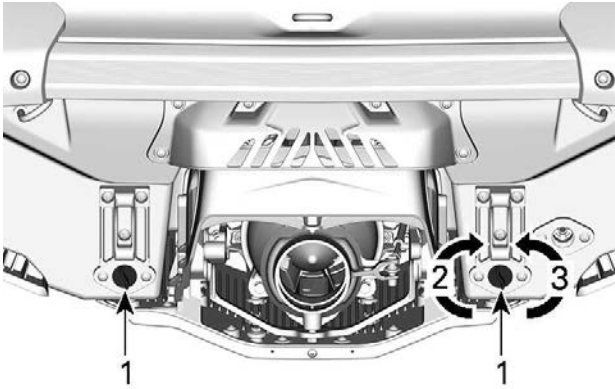

1. Пробка сливного отверстия, расположенного в днище
2. Затянуть
3. Отпустить

⚠ ОСТОРОЖНО

Убедитесь, что пробки сливных отверстий надежно затянуты, прежде чем спускать гидроцикл на воду.

Топливный бак

Заправьте топливный бак.

⚠ ОСТОРОЖНО

Строго придерживайтесь инструкций, приведенных в разделе **Заправка топливом**.

Моторный отсек

Проверьте наличие запаха топлива в моторном отсеке.

⚠ ОСТОРОЖНО

В случае обнаружения утечек или запаха топлива не следует включать электропитание или запускать двигатель. Обратитесь к авторизованному дилеру *Sea-Doo* для обслуживания, ремонта или замены. Информацию о гарантийных рекламациях вы найдете в представленной здесь *Гарантии по нормативам токсичности отработавших газов агентства по охране окружающей среды США*.

Для получения доступа в моторный отсек снимите сиденья. См. *Снятие сиденья*.

Масло для двигателя

Убедитесь, что уровень моторного масла в норме, см. раздел *Процедуры технического обслуживания*.

Охлаждающая жидкость

Убедитесь, что уровень охлаждающей жидкости в норме, см. раздел *Процедуры технического обслуживания*.

Проверьте двигатель, трюм и плиту водомета на наличие следов утечек охлаждающей жидкости.

⚠ ВНИМАНИЕ

Работа двигателя извлеченного из воды гидроцикла приводит к сильному нагреву теплообменника в плите водомета. Избегайте любых контактов с горячими частями двигателя и теплообменником плиты водомета – они могут стать причиной ожога.

Система рулевого управления

Работая с помощником, проверьте функционирование рулевого управления и убедитесь, что его детали перемещаются плавно и без заеданий.

При горизонтальном положении руля сопло водомета должно быть ориентировано вдоль гидроцикла. Убедитесь, что при повороте руля сопло перемещается свободно и их движения согласованы (при повороте руля влево сопло также поворачивается влево).

⚠ ОСТОРОЖНО

Прежде чем запустить двигатель, убедитесь, что сопло водомета перемещается в соответствии с перемещением руля. Не поворачивайте руль, если кто-нибудь находится рядом с задней частью гидроцикла. Держитесь в стороне от движущихся деталей гидроцикла (сопла водомета, заслонки системы iBR, тяг и т. д.)

Рычаг системы iTC (механизм управления дроссельной заслонкой)

Убедитесь в том, что рычаг iTC перемещается плавно и без заеданий. Он должен возвращаться в исходное положение сразу после отпущания.

⚠ ОСТОРОЖНО

Перед запуском двигателя проверьте работу рычага дроссельной заслонки iTC. Если рычаг дроссельной заслонки iTC перемещается с заеданиями, обратитесь к авторизованному дилеру *Sea-Doo*

Рычаг системы iBR

Проверьте, что рычаг управления системы iBR перемещается плавно и без

заеданий. Он должен возвращаться в исходное положение сразу после отпускания.

ОСТОРОЖНО

Проверьте работу рычага системы iBR перед запуском двигателя. Если рычаг iBR перемещается с заеданиями, обратитесь к авторизованному дилеру *Sea-Doo*.

Багажный отсек, посадочная платформа и сиденье

Убедитесь, что перчаточный ящик, посадочная платформа, а также сервисные панели и сиденье закрыты и зафиксированы.

ОСТОРОЖНО

Проверьте, что сиденье, посадочная платформа, сервисные панели и крышки всех багажных отделений надёжно заперты.

Выключатель двигателя и кнопка запуска/остановки двигателя

Однократно нажмите кнопку запуска двигателя, не устанавливая колпачок шнура безопасности на выключатель.

Установите колпачок шнура безопасности на выключатель двигателя.

Нажав кнопку запуска/остановки двигателя (START/STOP), запустите двигатель, после чего, нажав на кнопку повторно, заглушите двигатель.

Вновь запустите двигатель, затем остановите его, отсоединив страховочный фал от выключателя отсека двигателя.

ОСТОРОЖНО

Если посадка колпачка шнура безопасности на выключателе двигателя ненадежна или он поврежден, незамедлительно замените шнур безопасности, чтобы не допустить небезопасное использование. Если снятие колпачка шнура безопасности с выключателя двигателя или нажатие кнопки запуска/остановки двигателя не приводит к остановке двигателя, не эксплуатируйте гидроцикл. Обращайтесь к авторизованному дилеру *Sea-Doo*.

После спуска гидроцикла на воду

После спуска гидроцикла на воду, прежде чем отправиться в поездку,

выполните контрольные операции, перечисленные в приведенной ниже таблице.

⚠ ОСТОРОЖНО

Перед выполнением любых приведенных ниже операций двигатель должен быть заглушен, а колпачок шнура безопасности снят с выключателя. Запуск двигателя гидроцикла разрешается только после того, как все операции будут выполнены.

ПРИМЕЧАНИЕ: Прежде чем запустить двигатель и отойти от берега, рекомендуется встряхнуть заднюю часть гидроцикла в вертикальном направлении, чтобы удалить песок, который мог собраться рядом с движителем или компонентами системы торможения и реверса.

Прежде чем спустить гидроцикл на воду, выполните операции, перечисленные в приведенной ниже таблице.

ЭЛЕМЕНТ	ОПЕРАЦИЯ
Информационный центр	Проверьте работу
Интеллектуальная система торможения и реверса (iBR)	Проверьте работу
Система регулирования дифферента (VTS)	Проверьте работу

Информационный центр (панель приборов)

1. Нажмите кнопку запуска/остановки двигателя и установите колпачок шнура безопасности на выключатель двигателя.
2. Проверьте, что в режиме самодиагностики включаются все контрольные и сигнальные лампы, индикаторы.

⚠ ОСТОРОЖНО

Всегда закрепляйте шнур безопасности на ИСЖ или запястье (требуется браслет на запястье).

Система iBR

УВЕДОМЛЕНИЕ

Для предотвращения непредвиденных ситуаций убедитесь, что при проведении проверки системы iBR впереди и позади гидроцикла достаточно свободного места. При проведении проверки гидроцикл будет двигаться.

1. Отшвартуйте гидроцикл от пристани.
2. Запустите двигатель и убедитесь, что гидроцикл не двигается.

3. Полностью выжмите рычаг системы iBR, расположенный на левой рукоятке руля, при этом гидроцикл должен медленно начать двигаться назад.
4. Отпустите рычаг системы iBR, движение назад должно прекратиться.

ОСТОРОЖНО

Всегда проверяйте функционирование системы iBR, прежде чем начать движение.

Система регулирования дифферента (VTS) (при наличии)

В режиме переднего хода нажмите верхнюю или нижнюю часть кнопки системы VTS, чтобы проверить функционирование системы. Убедитесь, что положение указателя системы VTS на информационном центре изменяется.

Также проверьте предустановки значения дифферента, дважды нажав кнопку VTS UP/DOWN (если имеется в модели).

Подробные инструкции см. в разделе «*Инструкции по эксплуатации*».

После выхода из воды

Водные инвазивные виды (AIS) – это виды чужеродных растений и животных, угрожающие разнообразию или популяции местных видов. Они также угрожают естественной экологии водоема, в который они проникают. AIS почти всегда оказывают отрицательное влияние на водоем, местные виды и возможности его использования в оздоровительных или коммерческих целях.

Типичные примеры AIS:

- Уруть колосистая
- Гидрилла
- Морские миноги
- Полосатые мидии
- Азиатский карп
- Бычки

В водоемах по всему миру существует множество других примеров AIS.

Типичным фактором заражения AIS является проникновение чужеродных видов в результате человеческой деятельности. Проникновение некоторых AIS происходит в результате коммерческой деятельности, хотя это также возможно и при развлекательных лодочных прогулках. Перевозка прогулочных моторных судов и водноспортивного оборудования между водоемами может оказаться существенным фактором распространения AIS.

Являясь ответственными владельцами моторных судов, мы со своей стороны **ДОЛЖНЫ** препятствовать распространению данных видов. Проверяйте свое моторное судно при каждом выходе из воды! В некоторых случаях это является законодательным требованием. Обязательно ознакомьтесь с местным законодательством в отношении эксплуатации водоемов.

Чистка, опорожнение и сушка – три правила на каждый день

После каждого катания, прежде чем покинуть водоем, выполните три приведенных ниже простых действия, чтобы предотвратить распространение AIS. Это тот вклад, который каждый владелец судна может внести в дело предотвращения потенциальных проблем, вызываемых AIS.

Чистка

Перед выводом из воды осмотрите моторное судно (включая корпус, решетку водозаборника и сопло водомета) и другое использованное водное оборудование, снаряжение и аксессуары и удалите все обнаруженные растения, рыб, животных, грязь и другие посторонние вещества.

Очистите все части моторного судна, оборудование и снаряжение, имевшие контакт с водой.

ОПОРОЖНЕНИЕ

Удалите всю воду из моторного судна, выпускной системы, днища, понтонов и всех прочих мест или предметов, в которых может скапливаться вода.

Удалите нежелательные живые организмы.

СУШКА

Перед использованием на любых других водоемах дождитесь полного высыхания гидроцикла (5 дней или больше, в зависимости от требований местного законодательства).

РЕГУЛЯРНОЕ ТЕХНИЧЕСКОЕ ОБСЛУЖИВАНИЕ

Компания BRP рекомендует проверять безопасность транспортного средства ежегодно. Для получения дополнительной информации обратитесь к авторизованному дилеру Sea-Doo.

Рекомендуется проведение предсезонной подготовки вашего транспортного средства авторизованным дилером компании BRP.

Каждое ваше посещение авторизованного дилера Sea-Doo – это хорошая возможность для его сотрудников проверить, не распространяется ли на ваше транспортное средство какая-либо кампания по безопасности. Мы также рекомендуем вам своевременно посетить авторизованного дилера Sea-Doo, если вам стало известно о проведении каких-либо кампаний, касающихся безопасности.

Эта страница намеренно оставлена пустой.

ИНФОРМАЦИЯ О СУДНЕ

УПРАВЛЕНИЕ

Некоторые из предупреждающих наклеек не проиллюстрированы в настоящем Руководстве. Для получения информации о предупреждающих наклейках, расположенных на транспортном средстве, обратитесь к разделу *Важные наклейки на корпусе изделия*.

Некоторые сигнальные лампы/индикаторы, свойства или функции, описанные в данном разделе, могут отсутствовать на некоторых гидроциклах или могут быть доступны только в качестве дополнительного оборудования.

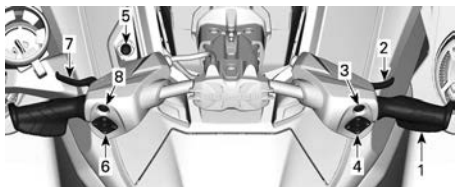

1. РУЛЬ
2. Рычаг управления дроссельной заслонкой
3. Кнопка подключения BRP (при наличии)
4. Правый контроллер
5. Контактное устройство выключателя двигателя
6. Левый контроллер
7. Рычаг системы iBR
8. Кнопка ПУСК/СТОП двигателя

Руль

С помощью руля изменяется направление движения гидроцикла. Если при движении гидроцикла вперед переложить руль направо, гидроцикл повернет направо, и наоборот.

⚠ ОСТОРОЖНО

Прежде чем запустить двигатель, убедитесь, что сопло водомета перемещается в соответствии с перемещением руля. Не поворачивайте руль, если кто-нибудь находится рядом с задней частью гидроцикла. Не приближайтесь к системе движителя.

При движении назад, схема работы рулевого управления изменяется на противоположную. Если при движении назад переложить руль направо, гидроцикл повернет налево.

Рычаг акселератора

С помощью рычага дроссельной заслонки, расположенного на правой стороне руля, осуществляется электронное управление частотой вращения коленчатого вала двигателя.

Чтобы увеличить скорость движения гидроцикла или поддерживать ее на постоянном уровне, нажмите рычаг пальцем.

Чтобы снизить скорость движения гидроцикла, отпустите рычаг дроссельной заслонки.

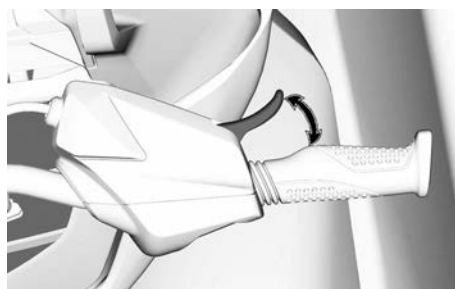

Рычаг дроссельной заслонки пружинен и при отпускании должен возвращаться в исходное положение, соответствующее оборотам холостого хода.

Правый контроллер

Правый контроллер располагается на правой стороне руля.

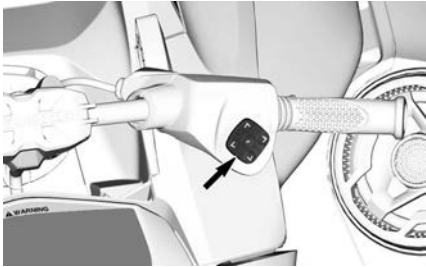

ТИПОВОЙ ВАРИАНТ

Правый контроллер содержит средства управления для навигации многофункциональной приборной панели.

- Стрелка ВВЕРХ
- Стрелка ВПРАВО
- Стрелка ВНИЗ
- Стрелка ВЛЕВО
- Кнопка ОК.

Кнопка BRP Connect (при наличии)

Кнопка системы BRP Connect расположена над правым контроллером.

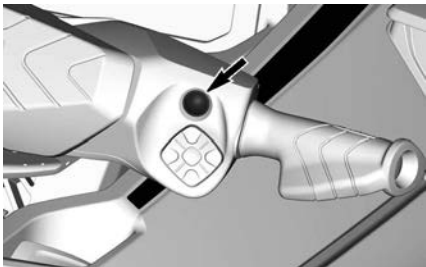

Эта кнопка обеспечивает быстрый доступ к системе BRP Connect. Каждое нажатие переключает представления приложений и функций многофункциональной приборной панели.

Контактное устройство выключателя двигателя

Выключатель отсечки двигателя расположен на левой стороне колонки рулевого управления.

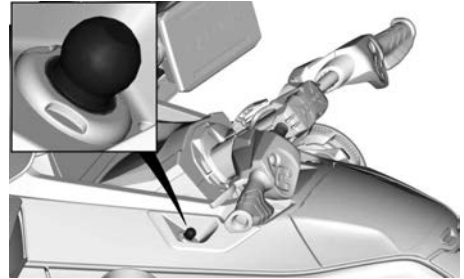

Чтобы обеспечить возможность запуска двигателя, необходимо установить колпачок шнура безопасности на выключатель двигателя.

⚠ ОСТОРОЖНО

Всегда закрепляйте зажим страховочного фала на индивидуальном плавучем спасательном средстве (ИПСС) или на запястье водителя (необходим ремешок).



ТИПОВОЙ ВАРИАНТ

1. Колпачок страховочного фала на выключателе отсечки двигателя
2. Шнур безопасности закреплен на ИПСС

Чтобы остановить двигатель, снимите колпачок шнура безопасности с выключателя двигателя.

⚠ ОСТОРОЖНО

Когда двигатель не работает, функция торможения и возможность изменения направления движения гидроцикла теряется.

⚠ ОСТОРОЖНО

Всегда отсоединяйте шнур безопасности, когда гидроцикл не используется. Это позволит предотвратить случайный запуск двигателя, несанкционированное использование гидроцикла посторонними или детьми, а также исключить возможность хищения гидроцикла.

Радиочастотная цифровая кодированная система безопасности (RF D.E.S.S.)

Колпачок шнура безопасности включает электронную схему (ключ D. E. S. S.™) с запрограммированным уникальным серийным номером. Он аналогичен обычному ключу.

Система считывает информацию с ключа и, если номер ключа распознан, разрешает запуск двигателя.

Система D. E. S. S. обладает большей гибкостью. Вы можете купить дополнительный ключ DESS и запрограммировать его для использования с Вашим моторное судно.

Всего может быть запрограммировано до десяти ключей.

Для приобретения и программирования ключей обращайтесь к авторизованному дилеру Sea-Doo.

Левый контроллер

Левый контроллер располагается на левой стороне руля.



Кнопка системы регулирования дифферента (VTS)

Эта система обеспечивает возможность регулирования дифферента моторное судно, изменяя положения сопла в вертикальной плоскости.

Реализована как ручная регулировка дифферента гидроцикла, так и возможность выбрать одну из трех предварительных настроек (полностью верхнее положение, среднее положение и полностью нижнее положение).

Подробные сведения см. в разделе *Инструкции по эксплуатации*.

ПРИМЕЧАНИЕ:

Кнопка VTS используется для настройки нейтрали. Это необходимо, чтобы отрегулировать нейтральное положение моторное судно. Для получения дополнительной информации см. раздел *Режимы эксплуатации*.



1. Нос вверх
2. Нос вниз

Кнопка управления скоростью



ТИПОВОЙ ВАРИАНТ

Позволяет настраивать и управлять функциями скорости.

- Ограничитель скорости
- Режим движения с низкой скоростью.

Кнопка MODE (РЕЖИМ)



ТИПОВОЙ ВАРИАНТ

Используется для выбора нормального (Normal), спортивного (Sport) режимов эксплуатации, а также режима экономии топлива (Eco).

Для получения дополнительной информации см. раздел «Режимы эксплуатации».

Кнопка интеллектуальной системы очистки водометного движителя (iDF) (при наличии)

Располагается по центру левого контроллера.



Позволяет активировать систему iDF. См. подраздел «Активация интеллектуальной системы очистки водометного движителя» в разделе «Инструкции по эксплуатации».

Кнопка ПУСК/СТОП двигателя

Кнопка запуска/остановки двигателя располагается на левой стороне руля.



ТИПОВОЙ ВАРИАНТ – КНОПКА START/STOP (ЗАПУСКА/ОСТАНОВКИ ДВИГАТЕЛЯ)

Запуск и остановка двигателя

Полное описание процедуры запуска/остановки двигателя приведено в разделе *Инструкции по эксплуатации*.

Вывод электрооборудования из режима ожидания

Не устанавливая колпачок шнура безопасности на выключатель двигателя, нажмите кнопку запуска/остановки двигателя.

Это обеспечивает подачу питания в бортовую электрическую систему; информационный центр выполнит процедуру самодиагностики.

После нажатия кнопки запуска/остановки двигателя электрооборудование будет оставаться под напряжением приблизительно в течение 75 секунд.

При установке колпачка шнура безопасности на выключатель двигателя питание в системе будет включено на 60 минут.

При каждом нажатии кнопки запуска/остановки двигателя обратный отсчет перезапущается. Когда напряжение аккумулятора опускается ниже 12,3 В, загорается контрольная лампа низкого уровня заряда аккумулятора LOW BATTERY, и по прошествии 75 секунд электрическая система отключается.

Режим ожидания электрооборудования

Данная функция предотвращает переход электрооборудования гидроцикла в режим ожидания, после остановки двигателя. Что обеспечивает возможность использования дополнительного оборудования. Кроме этого, система не допускает глубокого разряда аккумуляторной батареи. Когда напряжение аккумуляторной батареи снижается до 12,3 В, система автоматически

переводит электрооборудование гидроцикла в режим ожидания, чтобы обеспечить возможность последующего запуска двигателя.

Когда электрооборудование активируется кратковременным нажатием кнопки запуска/остановки при остановленном двигателе, возможны следующие алгоритмы его работы:

- Ключ снят с контактного устройства: Электрооборудование переходит в режим ожидания через 75 секунд.
- Ключ установлен на контактное устройство: Электрооборудование перейдет в режим ожидания через 60 минут или, если напряжение в бортовой сети опустится ниже порогового значения.

Рычаг интеллектуальной системы торможения и двигателя задним ходом intelligent Brake and Reverse (iBR)

Установленный на левой стороне руля рычаг системы iBR, предназначен для передачи электронных сигналов, необходимых для управления следующими функциями:

- Тормозная система
- Передача заднего хода
- Нейтраль.

ПРИМЕЧАНИЕ:

Для активации функций системы iBR требуется нажать рычаг iBR минимум на 25% его хода.

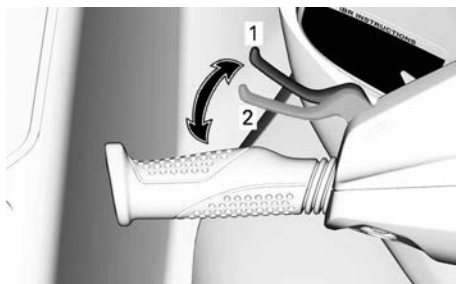

Подробные инструкции см. раздел *Инструкции по эксплуатации*.

ТИПОВОЙ ВАРИАНТ

1. Исходное положение рычага
2. Для активации функций системы iBR необходимо нажать рычаг на 25% его хода

Если скорость движения выше 14 км/ч9 МРН, нажатие на рычаг iBR приведет к включению тормоза.

ПРИМЕЧАНИЕ:

Если скорость течения превышает 14 км/ч9 МРН, реверс может не включаться, так как превышено пороговое значение скорости для включения реверса.

Если скорость движения ниже 14 км/ч9 МРН, нажатие на рычаг iBR приведет к включению реверса.

Когда рычаг отпущен, после включения тормоза или реверса, включается нейтраль.

⚠ ОСТОРОЖНО

Если рычаг управления дроссельной заслонкой нажат при отпуске рычага системы iBR, после непродолжительной задержки начнется движение вперед. Если двигаться вперед нет необходимости, отпустите рычаг дроссельной заслонки.

ПРИМЕЧАНИЕ:

Предусмотрена точная регулировка нейтрального положения отражателя системы iBR.

ОБОРУДОВАНИЕ

Иллюстрации носят справочный характер и могут не соответствовать всем возможным моделям.

Некоторые из предупреждающих наклеек не проиллюстрированы в настоящем Руководстве. Более подробная информация о предупреждающих наклейках, приведена в разделе *Предупреждающие наклейки на гидроцикле*.

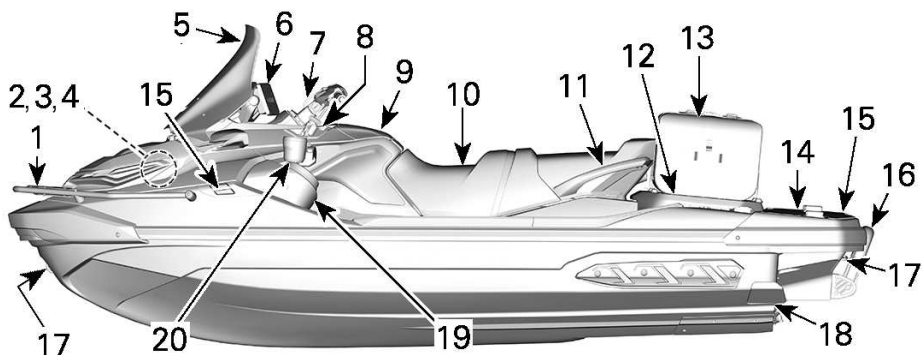

1. Передний трубчатый бампер
2. Передний багажный отсек
3. Держатель огнетушителя
4. Держатель набора средств безопасности
5. Ветровое стекло
6. Эхолот для поиска рыбы Fish Finder и крепление
7. Регулируемая проставка руля
8. Рукоятка регулировки угла наклона рулевой колонки
9. Перчаточный ящик
10. Сиденье
11. Поручни пассажира
12. Грузовая платформа LinQ
13. Водонепроницаемая сумка
14. Посадочная платформа
15. Швартовные петли
16. Посадочная подножка
17. Носовая и кормовая буксирные петли
18. Пробки сливных отверстий, расположенных в днище
19. Аудиосистема BRP Audio Premium
20. Подстаканник

Передний трубчатый бампер

Передний трубчатый бампер защищает переднюю часть моторное судно.

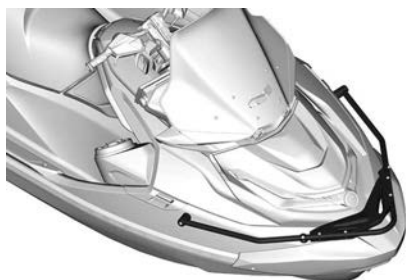

Ветровое стекло



Ветровое стекло оснащено заслонкой, которая пропускает воздух.

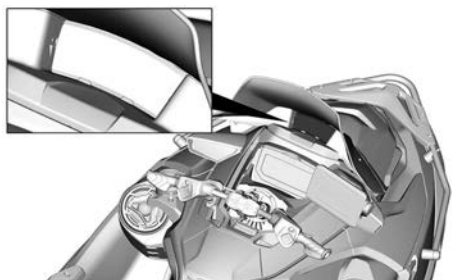

Оно установлено на быстроразъемной системе и наклоняется вперед при ударе оператора.

Чтобы вернуть ветровое стекло на место после того, как оно выскочило, обязательно зафиксируйте прокладки в их резиновых стопорах и защелкните головку амортизатора в опоре ветрового стекла.

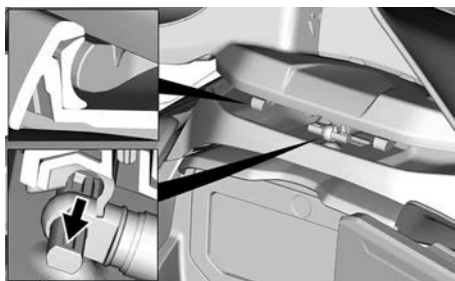

Передний багажный отсек

Передний багажный отсек, расположенный под крышкой носового багажного отделения, предназначен для более крупных предметов личного пользования.



ПЕРЕДНИЙ БАГАЖНЫЙ ОТСЕК

Органайзер носового багажного отделения (при наличии)



1. Органайзер носового багажного отделения

Открытие крышки переднего багажного отсека

Остановите двигатель.

⚠ ОСТОРОЖНО

Когда крышка носового багажного отделения открыта, органы управления недоступны для водителя.

Откройте багажный отсек, нажав на две кнопки и подняв рукоятку.

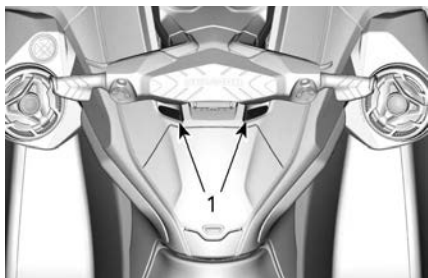

1. Кнопки разблокировки

УВЕДОМЛЕНИЕ

Максимальная грузоподъемность переднего багажного отсека составляет 13 кг/30 lb при условии равномерного распределения груза.

⚠ ОСТОРОЖНО

Не оставляйте незакрепленными в переднем багажном отсеке тяжелые или хрупкие предметы. Не перегружайте отсек. Никогда не храните и не транспортируйте в этом багажном отсеке топливо или другие легко воспламеняющиеся изделия. Никогда не эксплуатируйте гидроцикл с открытой крышкой багажного отсека или с плохо закрепленным грузом.

Держатель огнетушителя

ПРИМЕЧАНИЕ:

Огнетушитель не входит в комплект поставки гидроцикла и приобретается отдельно.

Крепление огнетушителя располагается под крышкой носового багажного отсека.

Для правильной фиксации огнетушителя используйте резиновые хомуты.

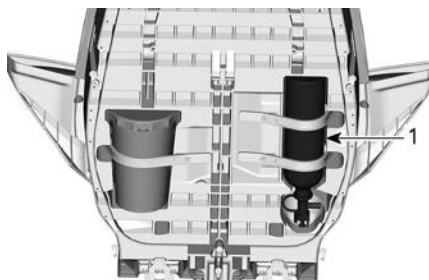

1. Огнетушитель

Держатель набора средств безопасности

ПРИМЕЧАНИЕ:

Набор средств безопасности продается отдельно.

Крепление набора средств безопасности располагается под крышкой носового багажного отсека.

Для правильной фиксации набора средств безопасности используйте резиновые хомуты.

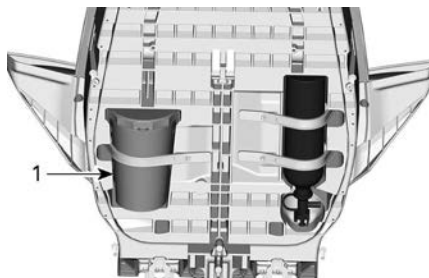

1. Набор средств безопасности

Регулируемая проставка руля

Высоту установки руля можно изменять в соответствии с предпочтениями водителей.

1. Потяните кулачковый рычаг вперед, чтобы разблокировать механизм.

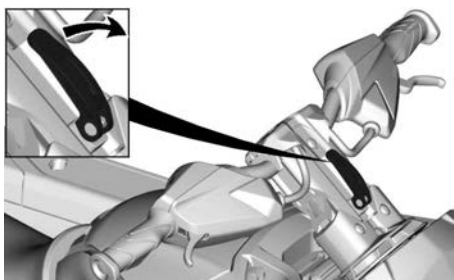

2. Отрегулируйте необходимую высоту руля.
3. Нажмите кулачковый рычаг назад, чтобы зафиксировать высоту стояка.

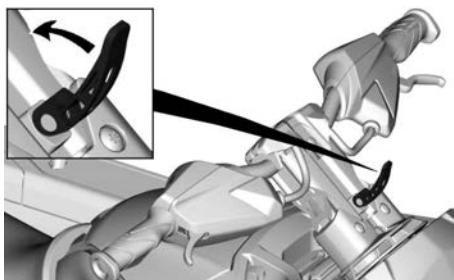

Рукоятка регулировки угла наклона рулевой колонки

Положение руля может быть изменено в соответствии с пожеланиями водителя.

Для выполнения регулировки потянуть рукоятку в основании рулевой колонки, расположенную около перчаточного ящика, и установить руль в нужное положение.

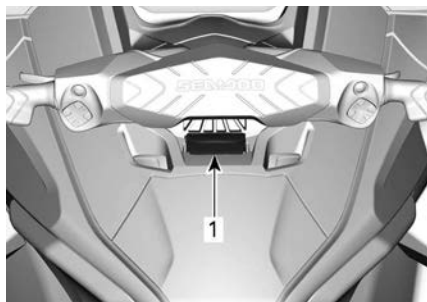

ТИПОВОЙ ВАРИАНТ

1. Рычаг разблокировки

После того, как руль будет установлен в необходимое положение, отпустите рукоятку и убедитесь, что фиксатор рукоятки вошёл в зацепление с канавкой на рулевой опоре. Кроме этого проверьте, что рукоятка находится в крайнем переднем положении.

⚠ ОСТОРОЖНО

Для предотвращения неожиданного перемещения рулевой колонки обязательно удостоверьтесь, что фиксатор рукоятки вошёл в зацепление с канавками на рулевой опоре.

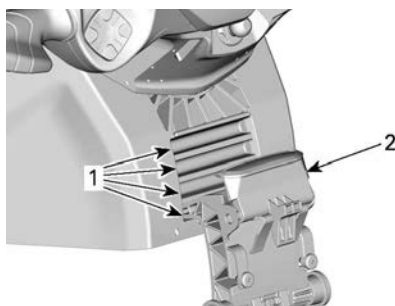

ТИПИЧНАЯ СИТУАЦИЯ – ФИКСАЦИЯ ЗАЩЕЛКИ РЕГУЛИРОВКИ РУЛЕВОЙ КОЛОНКИ

1. Канавки рулевой опоры
2. Рукоятка заблокирована

Перчаточный ящик

Это небольшое отделение используется для хранения личных вещей.

Чтобы открыть перчаточный ящик, потяните за защелку крышки.



Водонепроницаемый отсек

Внутри перчаточного ящика находится небольшой водонепроницаемый отсек для личных вещей. Чтобы открыть его, потяните назад две защелки.

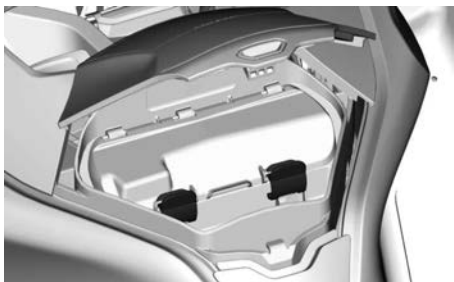

ТИПОВОЙ ВАРИАНТ

Для защиты телефона от повреждения внутри водонепроницаемого отсека предусмотрен защитный поролон. Убедитесь, что телефон удерживается на месте поролоном, не упирается в края отсека и при этом вы можете закрыть крышку. Перед использованием удостоверьтесь, что поролон полностью сухой.

Смотрите таблицу «Максимальные размеры телефона».

Максимальные размеры телефона	
Длина	160 мм
Ширина	85 мм

ПРИМЕЧАНИЕ:

По причине большого разнообразия размеров и корпусов телефонов при закрывании крышки следите за тем, чтобы она не давила на разъем и/или телефон.

Некоторые модели оснащаются USB-портом для зарядки. При использовании USB-порта для зарядки смартфона прокладывайте провод таким образом, чтобы исключить давление на его концы и тем самым исключить повреждение разъемов провода или смартфона.

ПРИМЕЧАНИЕ:

Для обеспечения оптимальных характеристик всегда пользуйтесь оригинальными проводами USB. Дешевые неоригинальные провода могут не иметь линий передачи данных и/или могут иметь более высокое полное сопротивление, что может послужить причиной низкой эффективности зарядки или перегрева.

Гнездовой разъем на многих моделях смартфонов отличается хрупкостью, поэтому при укладывании смартфона в водонепроницаемый отсек следует соблюдать предельную осторожность. Компания BRP рекомендует использовать короткий провод (длиной не более 25 см), чтобы не приходилось убирать в отсек излишек провода.

Модели без зарядного USB-порта вместо этого оснащаются резиновым уплотнением для обеспечения водонепроницаемости. Отделение оснащено

вентиляционной мембраной, позволяющей устранить перепад давления внутри и снаружи, что позволяет не допустить подсос воды внутрь при открывании крышки. Сама мембрана является водонепроницаемой. Влагозащищенность, в конечном счете, обеспечивается круговым уплотнением крышки отделения и использованием двух защелок.

Для защиты предметов в отсеке от внешних воздействий следует соблюдать следующие рекомендации:

Перед использованием и во время использования:

- Убедитесь в исправности, чистоте и правильности расположения уплотнения.
- Убедитесь, что вентиляционная мембрана исправна и правильно расположена.
- Убедитесь, что уплотнение вокруг зарядного порта USB (или резиновое уплотнение) исправно и правильно расположено.
- Перед закрыванием полностью высушите отсек и его содержимое.
- Проследите за тем, чтобы при закрывании отсека ничего не защемить между крышкой и ящиком.
- Всегда полностью закрывайте отсек, используя 2 защелки.

После использования:

- Извлеките смартфон из отсека.
- Установите встроенный резиновый колпачок зарядного порта USB, чтобы закрыть разъем.
- Всегда полностью закрывайте отсек, используя 2 защелки.

ПРИМЕЧАНИЕ:

Рекомендуется использовать влагопоглотитель в водонепроницаемом отсеке для устранения конденсата. Регулярно меняйте влагопоглотитель.

Эхолот для поиска рыбы Fish Finder и крепление

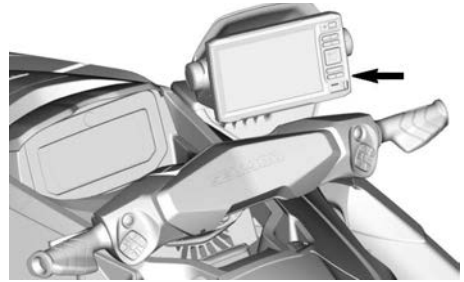

Чтобы снять эхолот, поднимите лямку и отсоедините электрические разъемы.

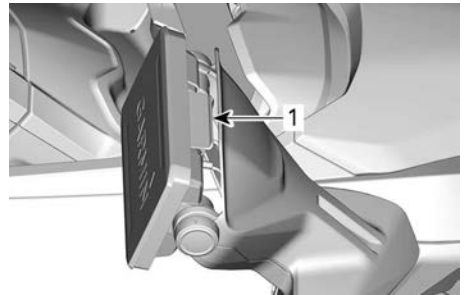

1. Поднять лямку для снятия

Когда эхолот снят с моторное судно, установите на экран эхолота защитную крышку.

Обеспечьте, чтобы на разъемах всегда был нанесен тонкий слой диэлектрической смазки.

Для получения полных инструкций обратитесь к прилагаемому руководству производителя.

Чтобы отрегулировать угол наклона эхолота, просто ослабьте боковые винты, установите эхолот под

необходимым углом и повторно затяните винты.



1. Винты для регулировки угла наклона

Подстаканник



Для вашего удобства подстаканник можно установить слева или справа от опоры держателя удилищ.

Важно знать размер емкости (бутылка, стакан и т. д.). Емкость большого диаметра будет удерживаться более надежно, чем маленького.

Поэтому, если это возможно, рекомендуется выбирать емкость большего диаметра.

⚠ ВНИМАНИЕ

Чтобы избежать травм, во время волнения на воде извлекайте емкость из подстаканника.

Чтобы снять подстаканник, прижмите лапку и поднимите подстаканник.

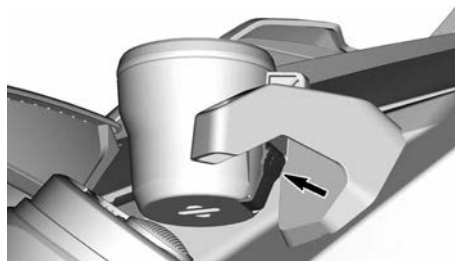

Поместите подстаканник слева или справа от опоры держателя удилищ.

Аудиосистема BRP Audio Premium

Аудиосистема BRP Audio Premium состоит из двух водонепроницаемых колонок, которые подключаются к смартфону посредством Bluetooth.

При нажатии кнопки запуска/остановки двигателя питание системы включается на 75 секунд. При установке колпачка шнура безопасности на выключатель двигателя и нажатии выключателя запуска/остановки двигателя питание в системе будет включено на 60 минут. Это позволяет слушать аудиосистему BRP Audio Premium в течение длительного периода времени. Когда напряжение аккумулятора опускается ниже 12,3 В, загорается контрольная лампа низкого уровня заряда аккумулятора LOW BATTERY, и по прошествии 10 секунд электрическая система отключается, чтобы сохранить достаточный заряд аккумулятора для запуска двигателя.

Режим сопряжения Bluetooth – кроме большого панорамного дисплея с диагональю 7,8 дюймов

При включении питания системы пульт дистанционного управления будет автоматически пытаться выполнить сопряжение с последним подсоединенным устройством или

перейдет в режим сопряжения, если сопряженные устройства не будут обнаружены. Когда система находится в режиме сопряжения, будет мигать контрольная лампа **Play/Pause/Power** (1). Чтобы вручную перейти в режим сопряжения, нажмите и удерживайте кнопку **Play/Pause/Power** в течение 1 секунды. Блок издаст 2 коротких звуковых сигнала, и кнопка **Play/Pause/Power** начнет мигать, указывая на переход в режим сопряжения. В меню Bluetooth Вашего устройства найдите BRP REMOTE.

Режим сопряжения Bluetooth – большой панорамный дисплей с диагональю 7,8 дюймов

Сопряжение выполняют с помощью дисплея. См. раздел «**Большой панорамный дисплей с диагональю 7,8 дюймов**».

ПРИМЕЧАНИЕ:

Все находящиеся поблизости ранее сопряженные устройства должны быть **ВЫКЛЮЧЕНЫ**.

После сопряжения выберите список воспроизведения или другой источник музыки на своем смартфоне.

Ни в коем случае не выполняйте сопряжение смартфона и не меняйте список воспроизведения или источник музыки на устройстве во время движения или управления гидроциклом.

⚠ ОСТОРОЖНО

Использование смартфона или попытка сопряжения устройства во время движения может отвлечь водителя от управления гидроциклом. Находясь на воде, пользуйтесь кнопками с осторожностью и внимательно следите за окружающей обстановкой.

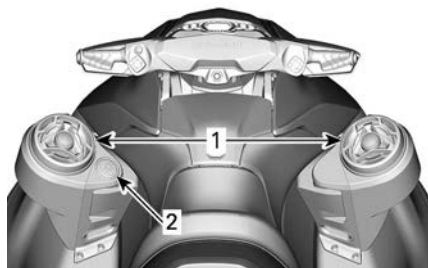

ТИПОВОЙ ВАРИАНТ

1. Громкоговорители
2. Пульт управления

Пульт управления используется для управления аудиосистемой.



1. *Play/Pause/Power*
2. *Увеличение громкости*
3. *Уменьшение громкости*
4. *Предыдущая композиция*
5. *Следующая композиция*

Play/Pause/Power — Кнопка позволяет воспроизводить или приостанавливать воспроизведение текущей композиции одиночным нажатием. Нажатие кнопки, когда система выключена, приводит к ее включению. Чтобы выключить систему, нажмите и удерживайте кнопку в течение 3 секунд. Устройство издаст 4 коротких звуковых сигнала, указывая на то, что питание выключено. Обратите внимание, что при включении питания

блока загорятся контрольные лампы в всех кнопках.

Увеличение и уменьшение громкости - С помощью этих кнопок можно увеличить или уменьшить уровень громкости. При достижении минимального или максимального уровня громкости устройство подаст звуковой сигнал, указывающий, что дальнейшая регулировка невозможна.

На всех транспортных средствах, кроме тех, которые оснащены *большим панорамным ЖК-дисплеем шириной 7,8 дюйма*, порт USB, расположенный внутри водонепроницаемого отсека перчаточного ящика, используется только для зарядки смартфона, а не для передачи музыки.

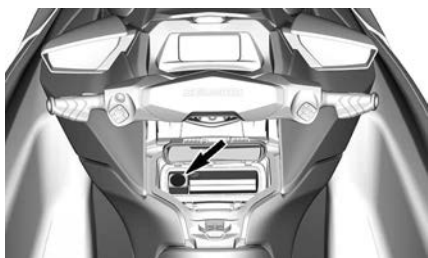

ТИПОВОЙ ВАРИАНТ

⚠ ВНИМАНИЕ

Продолжительное воздействие громкой музыки может повредить слух. Поэтому после каждых 45 минут прослушивания мы рекомендуем делать перерыв на 10 минут.

Сиденье

Данная модель оборудуется сужающимся к передней части эргономичным сиденьем, имеющим специальные элементы для фиксации коленей, которые позволяют расположить ноги ближе к внутренним частям подножек, что, в свою очередь, позволяет снизить

усталость верхней части тела и улучшить контроль при прохождении поворотов.

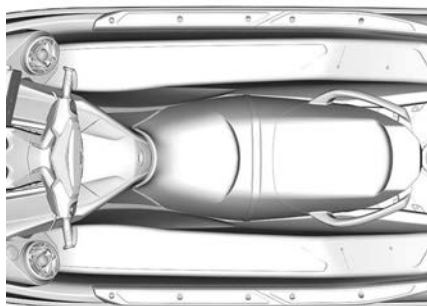

ЭРГОНОМИЧНОЕ СИДЕНЬЕ

Снятие сиденья

1. Нажмите на две кнопки разблокировки и поднимите задний конец сиденья.

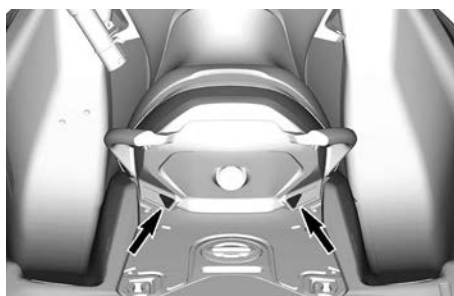

2. Затем потяните рукоятку защелки вверх и снимите переднее сиденье с моторное судно .

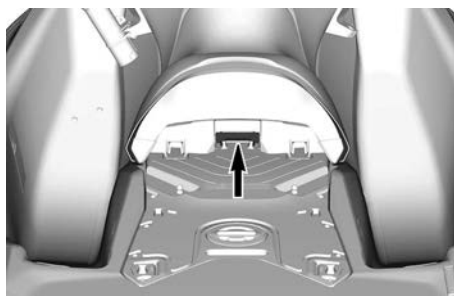

Установка сиденья

1. Чтобы установить сиденье, вставьте торец переднего сиденья в держатель.

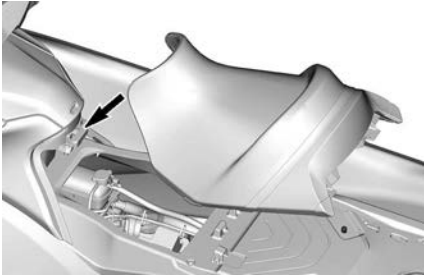

ДЕРЖАТЕЛЬ СИДЕНЬЯ

2. Нажмите на задний конец переднего сиденья, чтобы зафиксировать его.
3. Потяните переднее сиденье вверх, чтобы убедиться, что оно надежно зафиксировано.
4. Вставьте переднюю часть заднего сиденья в держатели.

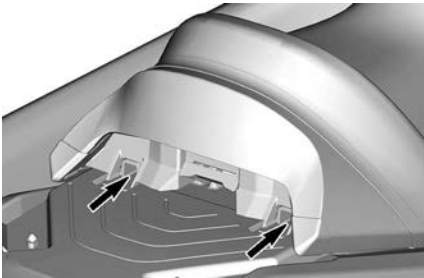

ДЕРЖАТЕЛИ СИДЕНЬЯ

5. Совместите защелки сиденья с пальцами фиксатора и сильно нажмите на заднюю часть, чтобы зафиксировать сиденье.



ПАЛЬЦЫ ФИКСАТОРА

6. Попробуйте поднять заднюю часть сиденья, чтобы убедиться, что оно надежно зафиксировано.



ВНИМАНИЕ

Убедитесь, что защелка надежно закреплена на пальце.

Поручни пассажира

Ремень на сиденье обеспечивает пассажиру возможность держаться во время движения.

Также пассажир имеет возможность держаться за боковые части формованного поручня, расположенного в задней части сиденья. Задняя часть формованного поручня может служить опорой для наблюдателя, следящего за воднолыжником или вейкбордистом или для подъема на моторное судно из воды.

УВЕДОМЛЕНИЕ

Не используйте формованный поручень для буксировки чего-либо или для подъема гидроцикла.

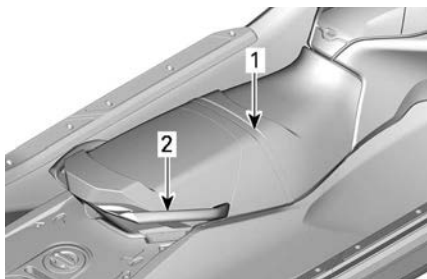

ТИПОВОЙ ВАРИАНТ

1. Ремень сиденья
2. Формованный поручень

Посадочная платформа

Посадочная платформа занимает кормовую часть палубы.

Несколько насадок LinQ обеспечивают различное расположение вспомогательных компонентов.

⚠ ВНИМАНИЕ

Для перевозки аксессуаров используются точки крепления LinQ. Они должны быть обязательно убраны, когда не используются.

Два углубления в платформе используются как подножки для наблюдателя, обращённого лицом в сторону кормовой части гидроцикла, при буксировке воднолыжника, вейкбордиста или надувного плавсредства.

Пилон фала воднолыжника можно установить, сняв крышку отверстия пилона в середине платформы. Крышка отверстия пилона фала воднолыжника – это не крышка топливного бака.

⚠ ВНИМАНИЕ

Когда пилон фала воднолыжника не установлен, обязательно закрывайте соответствующее отверстие предусмотренной крышкой.

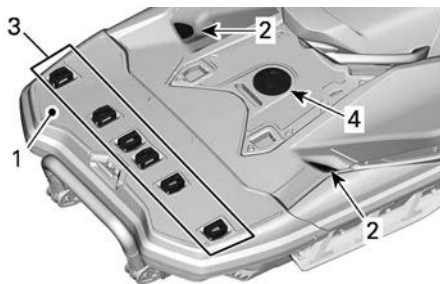

1. Посадочная платформа
2. Подножки для наблюдателя
3. Крепления LinQ
4. Крышка отверстия пилона фала воднолыжника

Грузовая платформа LinQ

⚠ ОСТОРОЖНО

При добавлении вспомогательных компонентов и оборудования всегда учитывайте общую грузоподъемность грузового отсека. Грузовая платформа LinQ не увеличивает грузоподъемность. Никогда не превышайте предельные значения, касающиеся количества пассажиров и нагрузки на моторное судно.

Грузовая платформа LinQ представляет собой дополнительное грузовое пространство, оснащенное точками крепления LinQ для установки дополнительных вспомогательных компонентов.



⚠ ВНИМАНИЕ

Чтобы снизить опасность травмирования, обязательно опускайте неиспользуемые крепления LinQ.

Снимите грузовую платформу LinQ.

1. Снимите пассажирское сиденье. См. раздел «Сиденье».
2. Разблокируйте платформу.



3. Наклоните платформу вперед и потяните назад, чтобы расцепить прокладки схождения.

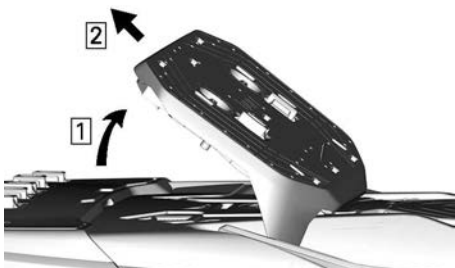

Установка грузовой платформы LinQ.

1. Сначала вставьте прокладки схождения.

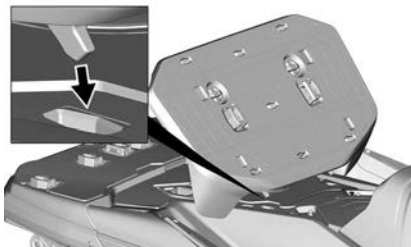

2. Опустите платформу обратно на место.
3. Заблокируйте ее.

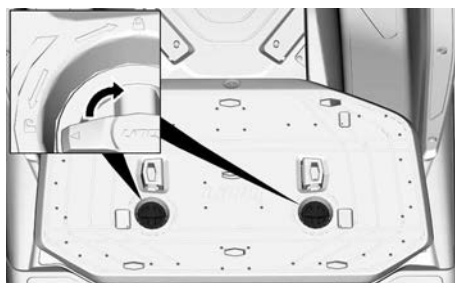

4. Убедитесь, что платформа правильно установлена.

Водонепроницаемая сумка

Сухой мешок предназначен для предотвращения намокания его содержимого водой. Сухой мешок устанавливается с помощью ремней на платформу LinQ.



Чтобы снять сухой мешок с автомобиля, ослабьте ремни и поверните фиксаторы LinQ против часовой стрелки.

Швартовные петли

Петли предназначены для швартовки моторного судна. Для буксировки надувного плавсредства можно использовать заднюю швартовную петлю.

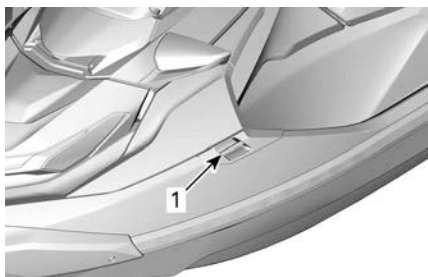

ТИПОВОЙ ВАРИАНТ

1. Швартовные петли



1. Швартовная петля

⚠ ОСТОРОЖНО

Не используйте швартовные петли для буксировки или подъема моторного судна.



ТИПОВОЙ ВАРИАНТ - ПЕРЕДНЯЯ ПЕТЛЯ

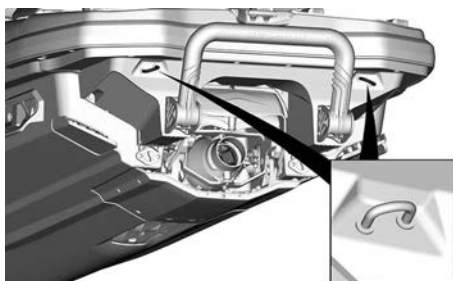

КОРМОВЫЕ БУКСИРНЫЕ ПЕТЛИ

⚠ ОСТОРОЖНО

Не используйте эти буксирные петли для подъема моторное судно .

Носовая и кормовая буксирные петли

Петли предназначены для швартовки, буксировки и крепления моторного судна при транспортировке.

ПРИМЕЧАНИЕ:

- **Ответственность:** На владельце/пользователе лежит ответственность за то, чтобы швартовы, буксировочные фалы, якорная цепь (-и) и канаты, а также сам якорь (-я) соответствовали предполагаемому характеру эксплуатации судна, то есть нагрузка на тросы и цепи в соответствующем месте крепления не должна превышать 80% от допустимой прочности на разрыв. Владельцы также должны предусмотреть необходимые действия для крепления буксировочного фала на борту.
- **Неметаллические точки крепления:** При использовании неметаллических точек крепления необходимо принимать во внимание, что срок их службы ограничен. При появлении каких-либо признаков износа, определяемых визуально трещин или остаточных деформаций их необходимо заменить.

Пробки сливных отверстий, расположенных в днище

Выворачивайте сливные пробки, когда моторное судно находится на прицепе. Это поможет стечь воде, скопившейся внутри корпуса, и поможет снизить образование конденсата.

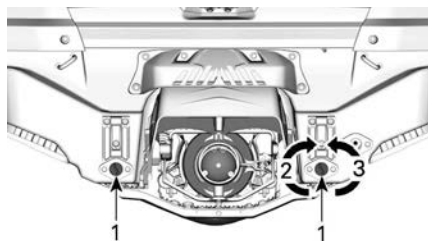
**ТИПОВОЙ ВАРИАНТ**

1. Пробки сливных отверстий
2. Затянуть
3. Отпустить

УВЕДОМЛЕНИЕ

Убедитесь, что пробки сливных отверстий надёжно затянуты, прежде чем спускать гидроцикл на воду.

Посадочный трап (при наличии)

Удобный трап, используемый для подъема на борт моторного судна из воды.

**ТИПОВОЙ ВАРИАНТ**

1. Посадочный трап

⚠ ОСТОРОЖНО

Не нажимайте на рычаг дроссельной заслонки, когда кто-то садится на гидроцикл или находится позади него. Остановка двигателя

Опустите и удерживайте трап рукой, пока не поставите на него ступню или колено.

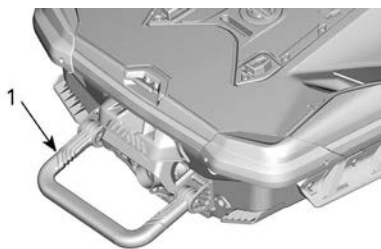

ТИПОВОЙ ВАРИАНТ

1. Посадочный трап в опущенном положении

УВЕДОМЛЕНИЕ

- Никогда не используйте трап для посадки на гидроцикл, извлеченный из воды.
- Никогда не используйте трап для вытягивания, буксировки, ныряния или прыжков, а также для любых других непредусмотренных целей.
- Стойте в центре трапа.
- Единовременно на трапе может находиться только один человек.

⚠ ОСТОРОЖНО

Изучите движение заслонки системы iBR при запуске/остановке двигателя или при использовании рычага системы iBR. Автоматическое перемещение заслонки может привести к захвату пальцев рук или ног людей, держащихся за кормовую часть гидроцикла. Никогда не используйте заслонку системы iBR, как точку опоры при поднятии на гидроцикл.

ЦИФРОВОЙ ДИСПЛЕЙ С ДИАГОНАЛЬЮ 7,6 ДЮЙМА.

Многофункциональный дисплей

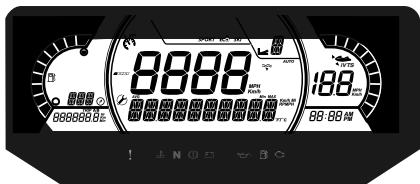

Левая боковая секция дисплея



На левой боковой секции дисплея отображается:

- указатель уровня топлива,
- Компас
- запас хода по топливу.
- Запас времени по топливу
- счетчик пути, пройденного за одну поездку,

На счетчике пути, пройденного за одну поездку, который находится на левом нижнем дисплее, пользователь может выбрать для отображения один из следующих показателей:

- Количество моточасов транспортного средства: индикация общего количества моточасов транспортного средства
- Пройденное расстояние в км: Показывает расстояние, пройденное с момента последнего сброса.
- Время поездки в часах: Показывает время, прошедшее с момента последнего сброса.

ПРИМЕЧАНИЕ:

Компас отображается только при движении гидроцикла и наличии приема сигнала GPS.

⚠ ОСТОРОЖНО

Используйте компас только для приблизительного ориентирования. Не следует использовать компас в качестве точного навигационного прибора.

Центральная секция дисплея

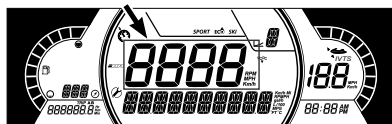

Центральная секция дисплея показывает скорость гидроцикла.

Правая боковая секция дисплея

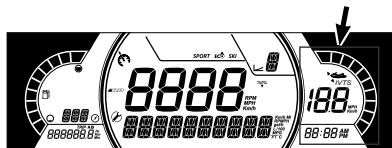

Правая боковая секция дисплея включает в себя:

- Положение системы VTS
- Значение заданной скорости
- Время

Значение заданной скорости выводится только в том случае, если данная функция активна.

ПРИМЕЧАНИЕ:

Часы отображаются только, если встроенная система GPS получает сигнал от спутников. После выхода системы из режима ожидания может пройти несколько секунд.

Нижняя секция дисплея

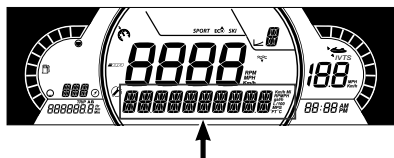

Пользователь может выбрать для отображения один из следующих показателей:

- Число об/мин: индикация частоты вращения (в об/мин) двигателя
- Температура воды (при наличии соответствующей функции): индикация температуры воды
- Глубина (при наличии соответствующей функции): индикация глубины воды
- настройки.
- сообщения.
- Статистика по скорости (при наличии соответствующей функции): индикация средней и максимальной скоростей, достигнутых во время текущего цикла катания

Индикатор положения iBR

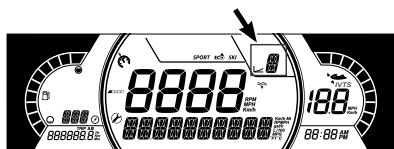

Данный индикатор показывает выбранные передачи в системе iBR:

- N (нейтраль)
- F (передний ход).
- R (задний ход).

Если выбран режим движения на низкой скорости, на нем также отображается выбранный уровень скорости (1 – 9).

Индикатор РЕЖИМА

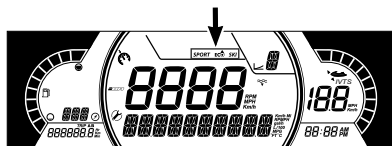

Индикатор MODE показывает выбранный режим работы:

- SPORT (спортивный).
- ECO (экономичный),
- SKI (буксировка воднолыжника) (при наличии)





Для переключения между РЕЖИМАМИ в цикле:



- Нажмите кнопку MODE.
- Подтвердите предупреждающее сообщение, нажав и удерживая кнопку MODE, после чего будет произведен переход в спортивный режим (SPORT).
- Повторное нажатие кнопки MODE активирует режим буксировки воднолыжника (SKI) (при наличии).
- Повторное нажатие кнопки MODE активирует режим экономии топлива (ECO).

Контрольные лампы

Контрольные лампы и индикаторы







Световые приборы	Описание
	ОРАНЖЕВЫЙ: неисправность транспортного средства.
	КРАСНЫЙ: слишком высокая температура двигателя.
N	ЗЕЛЕНый: выбрана нейтральная передача
	КРАСНЫЙ: если загорается во время движения, указывает на неисправность. Выключите все ненужное электрическое оборудование и проверьте электрооборудование и систему зарядки.
	КРАСНЫЙ: если загорается при работающем двигателе или во время движения, указывает на неисправность. Остановите транспортное средство, как только это будет безопасно, и выключите двигатель. Проверьте уровень моторного масла. Как можно скорее проверьте систему смазки даже, если уровень масла правильный.

Световые приборы	Описание
	ОРАНЖЕВЫЙ: загорается при низком уровне топлива или когда топливный бак почти пуст. Заправьтесь, как можно скорее.
	Горит ОРАНЖЕВЫМ: неисправность системы снижения токсичности отработавших газов транспортного средства. Мигает: ограничение оборотов, активирован аварийный режим. Немедленно обратитесь в сервисный центр

Значки и индикаторы

Значки и индикаторы	
SPORT	Указывает, что выбран спортивный режим
	Указывает, что выбран эко-режим
	Показывает направление движения гидроцикла. Не следует использовать компас в качестве точного навигационного прибора.
	Постоянно горит: показывает, что

Значки и индикаторы	
	активирована система VTS.
	Включение этого индикатора указывает на необходимость обслуживания. Обратитесь к уполномоченному дилеру Sea-Doo или специалисту по своему выбору для проведения техобслуживания.
	Показывает низкоскоростной режим системы ограничения скорости
	Включение этого индикатора указывает на неисправность системы iBR. Обратитесь к своему авторизованному дилеру Sea-Doo для выполнения ремонта.
	Показывает ГЛУБИНУ ВОДЫ при наличии соответствующей функции

Настройки (Settings)

Для навигации по меню настроек используйте кнопку со стрелкой ВПРАВО или кнопку со стрелкой ВЛЕВО. Для входа в меню настроек, подтверждения выбора и сброса некоторых значений используйте кнопку ОК. Для изменения выбранного значения используйте

кнопку со стрелкой ВВЕРХ или со стрелкой ВНИЗ.

Меню настроек

Используя кнопку со стрелкой ВПРАВО или ВЛЕВО, нажмите кнопку **SETTINGS** («НАСТРОЙКИ»), чтобы войти в меню настроек.

Сброс индикации необходимости техобслуживания

Выберите пункт **RES MAINT** («СБРОС ИНДИКАЦИИ НЕОБХОДИМОСТИ ТЕХОБСЛУЖИВАНИЯ») и удерживайте нажатой кнопку ОК, чтобы сбросить индикацию необходимости техобслуживания.

ПРИМЕЧАНИЕ:

Когда требуется техобслуживание, сброс сообщения о необходимости обслуживания можно выполнить только в первые 15 секунд после активации ECM.

Коды дисплея

См. раздел *ОТОБРАЖЕНИЕ КОДОВ НЕИСПРАВНОСТЕЙ (СТРАНИЦА 205)* «ОТОБРАЖЕНИЕ КОДОВ НЕИСПРАВНОСТЕЙ».

Режим аксессуаров

Когда активирован этот режим (ON), система аксессуаров получает питание в течение 1 часа, даже если извлечь ключ D.E.S.S.

Если этот режим выключен, электрическая система отключается через несколько минут после извлечения ключа D.E.S.S.

Система позволяет слушать премиальную аудиосистему BRP или

пользоваться любыми другими аксессуарами.

ПРИМЕЧАНИЕ:

Помните, что когда напряжение аккумулятора опускается ниже 12,3 В, загорается контрольная лампа низкого уровня заряда аккумулятора LOW BATTERY, и по прошествии 75 секунд электрическая система отключается. На этой стадии у аккумулятора еще достаточно энергии для запуска двигателя. Многократная разрядка аккумулятора до 12,3 В не приведет к его повреждению.

Работа аксессуаров при выключенном двигателе разряжает аккумулятор медленно или быстро, в зависимости от того, какой аксессуар работает. Чтобы продлить время до достижения порога 12,3 вольт, отключите все ненужные аксессуары.

Вот несколько советов по минимизации использования аккумуляторной батареи:

- Используйте садок с функцией ТАЙМЕР
- Уменьшите громкость звуковой системы
- Отключите рукоятки руля с электрообогревом (при наличии).

Настройка счетчика пути, пройденного за одну поездку

Выберите пункт TRIP («ПОЕЗДКА») и нажимайте кнопку со стрелкой ВВЕРХ или ВНИЗ для переключения в цикле между индикацией количества моточасов гидроцикла, пройденного расстояния в км и времени поездки в часах.

Для сброса выбранной информации о поездке нажмите и удерживайте нажатой кнопку ОК.

Настройка диапазона

Выберите пункт RANGE («ДИАПАЗОН») и нажимайте кнопку со

стрелкой ВВЕРХ или ВНИЗ для переключения в цикле между индикацией запаса хода по топливу, индикацией запаса времени по топливу и отсутствием индикации.

ПРИМЕЧАНИЕ:

Используйте индикацию диапазона только в качестве ориентира при подготовке к поездке. Отображаемое значение может быть неточным.

Настройка учебного ключа

Вставьте обычный ключ в гидроцикл. Выберите пункт L-KEY # («УРОВЕНЬ УЧЕБНОГО КЛЮЧА») и нажимайте кнопку со стрелкой ВВЕРХ или ВНИЗ для настройки требуемого уровня учебного ключа в диапазоне 1–5.

Нажмите и удерживайте нажатой кнопку ОК для подтверждения.

ПРИМЕЧАНИЕ:

Уровень учебного ключа по умолчанию — 1 (самые низкие рабочие характеристики).

Выбор единиц измерения

Выберите пункт UNITS («ЕДИНИЦЫ ИЗМЕРЕНИЯ») и нажимайте кнопку со стрелкой ВВЕРХ или ВНИЗ для смены единиц измерения.

ПРИМЕЧАНИЕ:

Смена единиц измерения будет применяться ко всем отображаемым единицам измерения.

Настройки яркости

Выберите пункт BRIGHTNESS («ЯРКОСТЬ») и нажимайте кнопку со стрелкой вверх или вниз для регулировки уровня яркости (от –4 до 4).

Установка часов

Выберите пункт CLOCK («ЧАСЫ»).

1. Нажмите кнопку ОК, чтобы выбрать индикацию часов.
2. Нажмите кнопку со стрелкой ВВЕРХ или ВНИЗ, чтобы выбрать формат времени 12:00 AM PM или 24:00.
3. Нажмите кнопку ОК для подтверждения.
4. Нажимайте кнопку со стрелкой ВВЕРХ или ВНИЗ, чтобы изменить значение в поле часов.
5. Нажмите кнопку ОК для подтверждения.

ПРИМЕЧАНИЕ:

Меню доступно только в том случае, если система GPS синхронизирована.

Для выхода из меню **SETTINGS** («НАСТРОЙКИ») выберите пункт **EXIT** («ВЫХОД») и нажмите кнопку ОК.

Сброс статистики по скорости (при наличии соответствующей функции)

Выберите пункт **SPEED STAT** («СТАТИСТИКА ПО СКОРОСТИ»), а затем нажмите и удерживайте нажатой кнопку ОК, чтобы выполнить сброс статистики по скорости.

ПРИМЕЧАНИЕ:

Сброс статистики по скорости произойдет автоматически после выключения информационного центра.

Установка языка

Язык дисплея многофункциональной панели приборов может быть изменен. Обратитесь к авторизованному дилеру Sea-Doo для получения информации о доступных языках и способах настройки приборной панели.

БОЛЬШОЙ ПАНОРАМНЫЙ ЖК-ДИСПЛЕЙ 7,8 ДЮЙМА

Основные функции

ЖК-дисплей

Дисплей по умолчанию

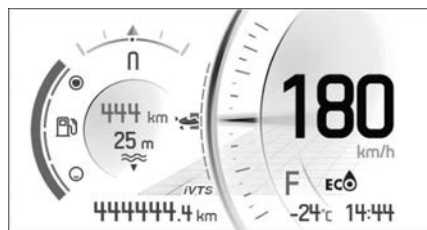

Чтобы выбрать, какое значение будет отображать счетчик пути:

1. Перейдите на экран статистики/пути.
2. Выберите нужные показатели статистики для отображения (всего, А или В)

Для регулировки системы VTS, нажмите кнопку VTS ВВЕРХ или VTS ВНИЗ.

Многофункциональный дисплей



Левая боковая секция дисплея

На левой боковой секции дисплея отображается:

- Индикатор уровня топлива
- Спидометр
- счетчик пути, пройденного за одну поездку,
- Ограничитель скорости
- Часы
- режимы движения,
- всплывающие предупреждения,
- Запас расстояния или времени по топливу
- Температура воды
- Компас
- Положение системы VTS

Правая боковая секция дисплея

На правой боковой секции дисплея отображается:

- Тахометр
- Громкость
- меню:
 - Телефон
 - Статистика
 - Аудиосистема
 - Настройки (Settings)



Управление цифровым дисплеем

На многофункциональной панели приборов расположены: аналоговые приборы (спидометр и тахометр), контрольные лампы, информационно-развлекательный центр с цифровым дисплеем.

Перед выездом из дока компания BRP рекомендует потренироваться в выборе различных функций. Вы привыкнете к необходимой последовательности действий и вам будет проще управлять цифровым дисплеем после выезда из дока.

При нажатии кнопки ОК можно выбирать меню на правом экране в следующем порядке:

- Телефон
- Статистика
- Аудиосистема
- Настройки (Settings)

При выборе значка на дисплей будет выведен соответствующий экран.





При выборе элемента он будет установлен в качестве текущего значения.



Контрольные лампы

Контрольные лампы и индикаторы

Свето-техническое оборудование	Описание
!	ОРАНЖЕВЫЙ: неисправность транспортного средства.
	КРАСНЫЙ: слишком высокая температура двигателя.
N	ЗЕЛЕНЫЙ: выбрана нейтральная передача
	КРАСНЫЙ: если загорается во время движения, указывает на неисправность. Выключите все ненужное электрическое оборудование и проверьте электрооборудование и систему зарядки.

Свето техни ческое обору дова ние	Описание
	<p>КРАСНЫЙ: если загорается при работающем двигателе или во время движения, указывает на неисправность. Остановите транспортное средство, как только это будет безопасно, и выключите двигатель. Проверьте уровень моторного масла. Как можно скорее проверьте систему смазки даже, если уровень масла правильный.</p>
	<p>ОРАНЖЕВЫЙ: загорается при низком уровне топлива или когда топливный бак почти пуст. Заправьтесь, как можно скорее.</p>
	<p>Горит ОРАНЖЕВЫМ: неисправность системы снижения токсичности отработавших газов транспортного средства.</p> <p>Мигает: ограничение оборотов, активирован аварийный режим. Немедленно обратитесь в сервисный центр</p>

Значки и индикаторы

Символы	Описание
<p><i>SPORT</i></p>	<p>Показывает, что выбран режим SPORT</p>
	<p>Показывает, что выбран режим ECO</p>
<p><i>SKI</i></p>	<p>Показывает, что выбран режим буксировки воднолыжника (SKI) (при наличии)</p>
	<p>Отображает направление гидроцикла. Не следует использовать компас в качестве точного навигационного прибора.</p>
	<p>Мигает: указывает на готовность функции управления параметрами начала движения (Launch Control).</p> <p>Горит: показывает, что активирована система VTS.</p>
	<p>Если светится этот значок, значит необходимо техническое обслуживание. Обратитесь к авторизованному дилеру Sea-Doo или выбранному вами специалисту для технического обслуживания.</p>

Символы	Описание
	Указывает на выбор ограничителя скорости, режима движения с низкой скоростью или режима буксировки воднолыжника (при наличии)
	Если светится этот значок, значит в системе iBR возникла неисправность. Обратитесь к авторизованному дилеру Sea-Doo или выбранному вами специалисту для ремонта.
	Показывает, что выбран режим WATER DEPTH (ГЛУБИНА ВОДОЕМА) (при наличии)
	Сетевое подключение смартфона
	Bluetooth-устройство
	Индикатор заряда смартфона
	Индикатор топлива
	Индикатор температуры
	Аудиовыход колонок

Настройки (Settings)

Переключатели меню

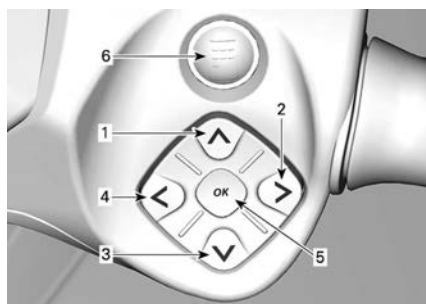

ПРАВАЯ СТОРОНА РУЛЯ

1. Кнопка ВВЕРХ
2. Кнопка ВПРАВО
3. Кнопка ВНИЗ
4. Кнопка ВЛЕВО
5. Кнопка ОК
6. Кнопка системы BRP CONNECT

Используйте кнопки со стрелками для управления различными функциями многофункциональной приборной панели.

Кнопка системы BRP Connect используется для быстрого доступа к системе BRP Connect. Каждое нажатие переключает представления приложений и функций многофункциональной приборной панели.

меню:

BRP Connect



Для использования BRP Connect приложение необходимо загрузить на телефон. Приложение можно скачать из Apple App Store или

Google Play Store, найдя его поиском. Не все телефоны его поддерживают.

Для получения дополнительной информации посетите наш веб-сайт

www.brpconnecttutorial.com

ПРИМЕЧАНИЕ:

Смартфон необходимо подключить с помощью Bluetooth и USB-шнура к USB-порту, расположенному в бардачке.

Личные данные пользователя удаляются из облака при удалении подключения телефона.

Пользователь соглашается, что личные данные (список контактов и история звонков) передаются в облако при подключении смартфона.

Список контактов и история звонков постоянно хранятся в облаке. Чтобы удалить эти сведения, удалите подключение смартфона или создайте новое подключение с другого смартфона.

Статистика



В меню статистики отображается следующая информация:

- дальность поездки,
- время, проведенное в поездке,
- мгновенный расход топлива,
- Средний расход топлива
- максимальная скорость,
- Средняя скорость

В памяти хранятся 3 набора статистических данных. Любой из

наборов можно сбросить независимо от других.

При нажатии кнопки ВЛЕВО и ВПРАВО вы будете переключаться по 3 наборам статистических данных.

Если нажать и удерживать кнопку ВНИЗ при отображении сохраненных данных эти данные будут сброшены.

Аудиосистема



Меню аудиосистемы используется для:

- изменения настроек:
 - автоматического управления громкостью,
 - эквалайзера,
 - регулировки баланса передние/задние и правые/левые,
- доступа к плееру по Bluetooth,

Управление аудиосистемой

ПРИМЕЧАНИЕ:

При отображении главного экрана кнопки со стрелками управляют командами для аудиосистемы.

Используйте кнопки со стрелками для управления громкостью. Кнопка ВВЕРХ увеличивает громкость.

Для отключения звука нажмите кнопку ВНИЗ и удерживайте ее дольше одной секунды. В беззвучном режиме нажмите кнопку ВВЕРХ, чтобы восстановить предыдущий уровень громкости.

Для сообщений используется отдельный уровень громкости (т. е. для голосовых команд от навигационного приложения BRP Connect). На время сообщения на панели громкости отображается громкость сообщения. Панель громкости будет желтой, а источник аудио будет отображать **ANNOUNCEMENT** (сообщение). Во время сообщения можно регулировать его громкость.

Если в качестве аудиисточника выбрано устройство Bluetooth, при нажатии джойстика вправо и влево будет выполняться следующее:

- влево: предыдущая композиция,
- Справа: следующая композиция.

Настройка аудиосистемы

В меню настроек аудиосистемы в себя включает:

- автоматическое управление громкостью,
- эквалайзера,
- микширование/баланс,

Настройки (Settings)



Меню настроек предназначено для:

- настройки часов,
- сопряжения Bluetooth-устройств:
- настройки яркости дисплея,
- выбора единиц измерения (британские/метрические),
- Индивидуализация запаса расстояния или времени по топливу
- выбора языка,
- получения информации о версии,

- Отображения кодов неисправности

Сопряжение смартфона по Bluetooth

1. На транспортном средстве

Теперь Bluetooth отображается.

1. Нажмите кнопку со стрелкой, чтобы войти в меню.
2. Перейдите ниже и выберите «Настройки», затем нажмите кнопку **ВПРАВО**.
3. Выберите «Bluetooth» и нажмите кнопку **ВПРАВО**.
4. Выберите «Телефон» и нажмите кнопку **ВПРАВО**.
5. Выберите «Добавить телефон» и нажмите кнопку **ВПРАВО**.

2. На телефоне

1. Включите функцию Bluetooth на телефоне.

ПРИМЕЧАНИЕ:

Подробные инструкции см. в руководстве по эксплуатации телефона.

2. Выберите BRP Connect.
3. На экране телефона на приборной панели транспортного средства появится код подтверждения. Убедитесь, что код одинаковый.
4. Нажмите Pair (Сопряжение) на телефоне и выберите зеленую галку на приборной панели транспортного средства
5. Подождите, пока пройдет синхронизация контактов и других настроек телефона.

BRP GO! Приложение

Выполните следующие операции, чтобы настроить смартфон для использования с BRP Connect.

Загрузите приложение BRP GO! для смартфона

Загрузите приложение BRP GO! из App Store для Apple™ или Google™ Play Store для Android.

Скачайте приложения, совместимые с BRP Connect

Чтобы узнать больше о совместимых приложениях, посетите наш веб-сайт.

Эти приложения сделают ваши поездки более интересными. Для некоторых приложений понадобятся дополнительные покупки, чтобы они стали совместимы с системой, или может потребоваться использование дополнительных устройств.

www.brpconnecttutorial.com

Подключите смартфон, используя провод для зарядки/передачи данных.

Рекомендуется использовать оригинальный зарядный шнур производителя смартфона, чтобы оптимизировать передачу данных между смартфоном и транспортным средством. Воспользуйтесь передним USB-портом.

1. Разблокируйте экран телефона.
2. Подключите шнур для зарядки телефона.
3. При подключении на экране телефона появится значок подтверждения.

Доступ к приложениям

Нажмите кнопку ОК, чтобы войти в меню.

Нажмите кнопку **ВВЕРХ** и выберите пункт «Launch BRP Connect» (Запустить BRP Connect), затем нажмите кнопку **ВПРАВО**.

Выберите нужное приложение и нажмите кнопку ОК.

- Чтобы выйти из приложения, нажмите и удерживайте кнопку ОК.
- Чтобы вернуться в основное меню, нажмите кнопку BRP Connect.

Быстрое знакомство с приложением BRP GO! Приложение



1. Игровая площадка: Выберите свою игровую площадку для персонализированного контента, связанного с вашим транспортным средством. Для снегоходов

- Ski-Doo выберите игровую площадку со снегом «Snow».
2. Навигация: Получите доступ ко всем функциям навигации приложения, таким как планирование маршрута, навигация от поворота к повороту, местоположение друзей, офлайн-навигация и т. д. Вы можете получить на карте доступ к тысячам дорожек для снегоходов по Северной Америке и Европе.
 3. Приложение BRP Connect: Просмотрите на дисплее транспортного средства список совместимых приложений, которые можно использовать. На дисплее вы также можете получить доступ к руководству по соединению с транспортным средством, которое поможет вам подключить телефон к дисплею транспортного средства.
 4. ЧАСТО ЗАДАВАЕМЫЕ ВОПРОСЫ: по этой ссылке вы перейдете к ответам на распространенные вопросы, возникающие у водителей. Требуется интернет-подключение.
 5. Поездки: Простой доступ к вашим запланированным и завершенным поездкам, совершенным с помощью функций навигации приложения BRP GO!
 6. Сохранить: Эта ссылка направляет вас в онлайн-магазин вашего транспортного средства. Требуется интернет-подключение.
 7. Настройки: Управляйте своим профилем и настройками учетной записи.

Сообщения на многофункциональной приборной панели

Важная информация о состоянии родстера выводится на многофункциональную панель приборов. При запуске двигателя всегда проверяйте панель приборов на наличие горящих контрольных ламп или отображаемых сообщений.

Сигнальные лампы (неисправности)			
Контроль ная лампа	Сообщение / Предупреждение	Причина	Действия
Без индикатора	 BAD KEY (НЕПОДХО ДЯЩИЙ КЛЮЧ)	Поврежденный ключ	Обратитесь к авторизованному дилеру Sea-Doo.
	 WRONG KEY (НЕПОДХО ДЯЩИЙ КЛЮЧ)	Неподходящий ключ	Используйте правильный ключ или обратитесь к авторизованному дилеру Sea-Doo.
	 HIGH ENGINE TEMPERATU RE (ВЫСОКАЯ ТЕМПЕРАТУ РА ДВИГАТЕЛЯ)	Двигатель перегревается.	<ul style="list-style-type: none"> – Остановитесь и дайте двигателю остыть. – Проверьте отсутствие протечек. – Проверьте уровень охлаждающей жидкости, при необходимости долейте (обратитесь к разделу <i>Процедуры технического обслуживания</i>).

Сигнальные лампы (неисправности)			
Контроль ная лампа	Сообщение / Предупреждение	Причина	Действия
	 LIMP HOME MODE (АВАРИЙ НЫЙ РЕЖИМ)	Важный компонент управления двигателем	Доставьте гидроцикл к ближайшему авторизованному дилеру Sea-Doo. Если вы движетесь в аварийном режиме, избегайте резких маневров. В аварийном режиме частота вращения коленчатого вала двигателя ограничена, а соответственно, и скорость гидроцикла.
	 LOW OIL - STOP ENGINE (НИЗКИЙ УРОВЕНЬ МАСЛА - ОСТАНОВИ ТЕ ДВИГАТЕЛЬ)	Низкое давление масла.	<ul style="list-style-type: none"> – Проверьте отсутствие протечек. – Проверьте уровень масла и при необходимости долейте (обратитесь к разделу <i>Процедуры технического обслуживания</i>).

Также, в дополнение к контрольным лампам, на дисплей панели приборов могут выводиться важные информационные сообщения.

Возможны комбинации двух различных неисправностей.

Сообщение будет отображаться в течение 6 секунд каждые 60 секунд. В течение 60 секунд, пока не отображается сообщение, будет мигать соответствующий ему индикатор. Данная последовательность повторится 3 раза, после чего индикация прекратится на 15 минут. В течение этих 15 минут работать будут только соответствующие контрольные лампы.

ПЕРИОД ОБКАТКИ

Эксплуатация в период обкатки

Рекомендуется обкатывать двигатель моторное судно в течение 5 моточасов, прежде чем он сможет нормально работать на полную мощность.

В течение этого периода не следует открывать дроссельную заслонку более чем на 1/2–3/4 ее хода. Однако в период обкатки кратковременные ускорения и различные скоростные режимы будут полезны для вашего снегохода.

УВЕДОМЛЕНИЕ

Продолжительные разгоны с полностью открытой дроссельной заслонкой или продолжительное движение с постоянной скоростью недопустимы в период обкатки.

ПРИМЕЧАНИЕ:

В течение первых 3 часов эксплуатации максимальная скорость гидроцикла электронно ограничена с целью защиты двигателя. Эффективность работы двигателя будет постепенно увеличиваться в течение этого периода.

УКАЗАНИЯ ПО ЭКСПЛУАТАЦИИ

⚠ ОСТОРОЖНО

Перед поездкой всегда производите **контрольный осмотр гидроцикла**. Ознакомьтесь с разделами «**Информация по безопасности**» и «**Информация о гидроцикле**», а также полностью ознакомьтесь с технологией iControl.

Если у Вас возникает недопонимание по какому-либо органу управления или инструкции, обратитесь к авторизованному дилеру Sea-Doo.

Посадка на гидроцикл

Как и при посадке на любое плавсредство, при посадке на гидроцикл следует проявлять осторожность, двигатель при этом должен быть выключен.

Обязательно попрактикуйтесь в использовании каждого из способов посадки, пока не будете в состоянии безопасно осуществлять посадку в любых возможных условиях.

⚠ ОСТОРОЖНО

Посадка на борт гидроцикла и использование посадочного трапа разрешены только при **ВЫКЛЮЧЕННОМ** двигателе.

⚠ ОСТОРОЖНО

Изучите движение заслонки системы iBR при запуске/остановке двигателя или при использовании рычага системы iBR. Автоматическое перемещение заслонки может привести к захвату пальцев рук или ног людей, держащихся за кормовую часть гидроцикла. **Никогда не используйте заслонку системы iBR, как точку опоры при поднятии на гидроцикл.**

Посадка на гидроцикл с пристани

1. Не торопясь поставьте одну ногу на ближайшую опорную площадку и перенесите вес тела на противоположный борт, удерживая гидроцикл за руль.
2. Затем перенесите ногу через сиденье и поставьте ее на другую опорную площадку.
3. Оттолкните гидроцикл от причала.



Посадка на гидроцикл на мелководье

⚠ ОСТОРОЖНО

Не приближайте конечности к водометному движителю или водозаборной решетке. **Никогда не используйте водометный движитель в качестве точки опоры при посадке на гидроцикл.**

1. Посадка возможна как со стороны борта, так и с кормы.
2. Убедитесь, что глубина под нижней точкой днища гидроцикла составляет не менее 90 см (3 ft).

ПРИМЕЧАНИЕ:

Перед запуском двигателя, и когда двигатель уже работает, принимайте во внимание, что при наличии пассажиров осадка корпуса увеличивается. Придерживайтесь указанной выше глубины, так как камни, песок, галька могут быть втянуты в водомет.

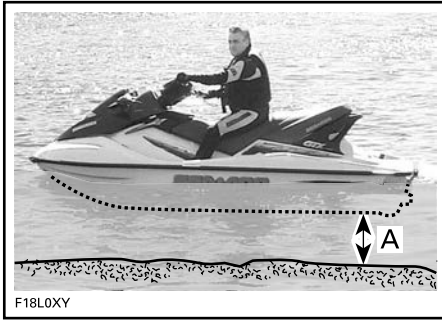

A. Глубина под нижней точкой днища, когда все пассажиры находятся на борту, должна быть не менее 90 см/3 ft

УВЕДОМЛЕНИЕ

Запуск двигателя или движение на гидроцикле по мелководью может привести к повреждению импеллера и прочих компонентов водометного движителя. Вставайте в центр ступеньки. Единовременно на трапе может находиться только один человек.

Посадка на гидроцикл в глубокой воде

⚠ ОСТОРОЖНО

Не приближайте конечности к водометному движителю или водозаборной решетке. Никогда не используйте водометный движитель в качестве точки опоры при посадке на гидроцикл.

⚠ ОСТОРОЖНО

Попросите пассажиров, не имеющих достаточного опыта, потренироваться в выполнении посадки на гидроцикл вблизи берега (все методы подробно объяснены в данном разделе), прежде чем приступить к выполнению посадки на глубокой воде. В частности, это касается случаев, когда на задней платформе размещен груз.

Один водитель с посадочным трапом

1. Подплывите к корме моторное судно.
2. Одной рукой опустите посадочный трап.



ТИПОВОЙ ВАРИАНТ

3. Другой рукой возьмитесь за один из поручней на посадочной платформе. Подтянитесь вверх, чтобы вы смогли опереться коленом о посадочный трап.



ТИПОВОЙ ВАРИАНТ

УВЕДОМЛЕНИЕ

- Стойте в центре трапа.
- Единоновременно на трапе может находиться только один человек.

4. Протяните руку, чтобы ухватиться за формованные поручни по бокам заднего сиденья или задний поручень, после чего встаньте на посадочный трап.



1. Задний поручень



ТИПОВОЙ ВАРИАНТ

ПРИМЕЧАНИЕ:

Если груз надежно закреплен на посадочной платформе, его можно использовать в качестве поручня или убрать в сторону в нише для ног, чтобы получить доступ к поручню. Перед катанием обязательно правильно закрепите груз.

5. Удерживая обе руки на поручне, находящемся позади сиденья, встаньте на посадочную платформу.



ТИПОВОЙ ВАРИАНТ



ТИПОВОЙ ВАРИАНТ

6. Ухватитесь за ремень сиденья, для поддержания равновесия, и шагните вперед на подножки, расположенные с обеих сторон сиденья.



ТИПОВОЙ ВАРИАНТ

7. Сядьте верхом на сиденье.

Посадка на воде с установленным вспомогательным компонентом LinQ

Поднимитесь на моторное судно по посадочному трапу и осторожно обойдите вспомогательный компонент. См. раздел «Посадка на гидроцикл в глубокой воде».

Если у вас возникли трудности, плывите в сторону, используйте поручни пассажира и/или ремень

безопасности, чтобы подняться на борт.

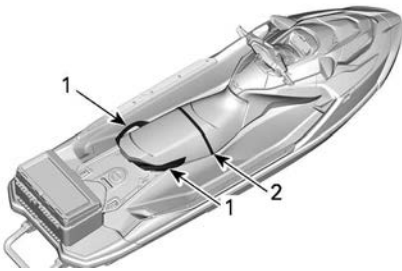

1. Пассажирский поручень
2. Ремень

Водитель с пассажиром

1. Водитель поднимается на борт моторное судно, как описано выше.

На неспокойной акватории пассажир, находящийся в воде, может придержать моторное судно, облегчая посадку водителя.



ТИПОВОЙ ВАРИАНТ

УВЕДОМЛЕНИЕ

Вставайте в центр ступеньки. Одновременно на ступеньке может находиться один человек.

2. Пассажир садится на гидроцикл после водителя. Водитель должен максимально сдвинуться вперед, чтобы поддержать равновесие моторное судно.



ТИПОВОЙ ВАРИАНТ — ПОКАЗАНА МОДЕЛЬ С ПОСАДОЧНЫМ ТРАПОМ



ТИПОВОЙ ВАРИАНТ



ТИПОВОЙ ВАРИАНТ

3. Пассажир должен сидеть верхом на сиденье и крепко держаться за соответствующие ручки или за талию сидящего впереди.



ТИПОВОЙ ВАРИАНТ

Запуск двигателя

ОСТОРОЖНО

Перед запуском двигателя, водитель и пассажир (-ы) должны:

- Всегда занимать правильное положение на сиденье гидроцикла.
- Крепко держаться за поручни или за талию сидящего впереди человека.
- носить защитную одежду установленного образца, включая индивидуальное плавучее спасательное средство (ИПСС) установленного образца и нижнюю часть костюма аквалангиста;

УВЕДОМЛЕНИЕ

Прежде чем запустить двигатель, необходимо убедиться, что между дном водоема и самой нижней точкой задней части днища корпуса есть минимум 90 см (3 ft), при условии, что все пассажиры заняли свои места. В противном случае может произойти повреждение компонентов водометного движителя.

1. Всегда закрепляйте шнур безопасности на ИСЖ или запястье (требуется браслет на запястье).

ОСТОРОЖНО

При запуске двигателя или во время эксплуатации гидроцикла всегда закрепляйте шнур безопасности на спасательном жилете или запястье (требуется специальный ремень).

2. Крепко возьмитесь за руль левой рукой и поставьте обе ноги на опорные площадки.

3. Нажмите кнопку запуска/остановки двигателя для подачи напряжения в электрическую систему.
4. После того, как информационный центр закончит процедуру самодиагностики, установите колпачок шнура безопасности на выключатель.
5. Чтобы запустить двигатель, нажмите и держите кнопку запуска/остановки двигателя.

УВЕДОМЛЕНИЕ

Даже если двигатель не запускается, не удерживайте кнопку запуска/остановки двигателя более 10 секунд, чтобы не допустить перегрева стартера. Между последовательными попытками пуска двигателя делайте паузы, необходимые для охлаждения стартера. См. раздел *Поиск и устранение неисправностей*.

6. Сразу после того, как двигатель заработает, незамедлительно отпустите кнопку запуска/остановки двигателя.

Остановка двигателя

ОСТОРОЖНО

Для сохранения курсовой устойчивости двигатель должен работать до полной остановки гидроцикла.

1. нажать кнопку ПУСК/СТОП двигателя, или
2. потянуть колпачок шнура безопасности с контактного устройства.

⚠ ОСТОРОЖНО

Никогда не оставляйте шнур безопасности на выключателе двигателя при спуске с гидроцикла, во избежание хищения, случайного запуска двигателя, использования гидроцикла детьми или другими лицами.

Если двигатель остановлен с помощью кнопки запуска/остановки двигателя и при этом колпачок шнура безопасности остался на выключателе двигателя, для предотвращения разряда аккумуляторной батареи электропитание будет отключено приблизительно через 60 минут.

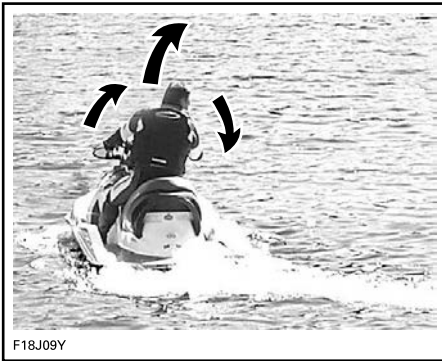
Маневрирование моторное судно

F18J09Y

Поворот руля приводит к повороту сопла водомета, что задает направление движения. Отклоняя руль вправо, Вы будете поворачивать моторное судно вправо, и наоборот. Чтобы изменить направление движения, необходимо нажимать на рычаг дроссельной заслонки.

⚠ ОСТОРОЖНО

Для изменения направления движения гидроцикла следует поворачивать руль, одновременно нажимая рычаг дроссельной заслонки. Управляемость и маневренность гидроцикла зависят от открытия дроссельной заслонки, количества пассажиров, нагрузки, состояния водной поверхности и погодных условий, таких как ветер.

В отличие от автомобиля, моторное судно требует нажатия рычага дроссельной заслонки для совершения поворота. Потренируйтесь отворачивать от воображаемых препятствий с применением рычага дроссельной заслонки, выбрав безопасную акваторию. Это хорошая техника ухода от столкновений.

⚠ ОСТОРОЖНО

При отпуске рычага дроссельной заслонки курсовая управляемость гидроцикла заметно ухудшается и полностью утрачивается при выключенном двигателе.

При движении с пассажиром на борту управляемость моторное судно изменяется, и от водителя требуется более высокое мастерство управления. Пассажиру (ам) следует держаться за ремень сиденья, задний формованный поручень или за талию сидящего впереди человека. Снижите скорость движения и не совершайте резких поворотов. Избегайте движения с пассажиром по беспокойной воде.

Крутые повороты и другие специальные маневры

Любые крутые повороты или специальные маневры, при которых входные отверстия системы впуска

воздуха продолжительное время будут находиться под водой, приведут к попаданию воды в трюм гидроцикла.

Двигателям внутреннего сгорания для работы требуется воздух. По этой причине гидроцикл не может быть абсолютно герметичным.

УВЕДОМЛЕНИЕ

Если входные отверстия системы впуска воздуха оказываются погруженными под воду, при выполнении маневров, таких как длительное движение по кругу, прохождение носа гидроцикла сквозь волны или при опрокидывании гидроцикла, то вода может попасть внутрь трюма гидроцикла и причинить серьезные повреждения деталям двигателя. См. раздел *Гарантийные обязательства* этого руководства.

Переключение в нейтральное положение

ОСТОРОЖНО

Коленчатый вал двигателя и импеллер продолжают вращаться, даже когда заслонка системы iBR установлена в нейтральное положение. Не приближайтесь к системе движителя гидроцикла.

При первом запуске моторное судно система iBR автоматически устанавливает отражатель системы iBR в нейтральное положение.

Из положения переднего хода одновременно нажмите рычаг iBR. Отражатель iBR переместится в нейтральное положение.

Если отражатель системы iBR находится в положении заднего хода (реверса) или применено торможение, отражатель системы iBR

перейдет в нейтральное положение после того, как будет отпущен рычаг управления системы iBR и рычаг дроссельной заслонки не будет применён.

ПРИМЕЧАНИЕ:

Для перехода отражателя системы iBR в нейтральное положение, при опущенном рычаге управления системой iBR, рычаг дроссельной заслонки должен быть полностью опущен.

Если двигатель был остановлен в положении переднего или заднего хода, отражатель системы iBR перейдет в нейтральное положение в момент остановки двигателя.

Регулировка нейтрального положения iBR

Если в нейтрале моторное судно медленно движется вперед или назад, можно выполнить регулировку нейтрального положения системы iBR.

ПРИМЕЧАНИЕ:

Причиной перемещения моторное судно, находящегося в нейтрале, может быть ветер или течение.

1. Нажмите одну из кнопок VTS (верхнюю или нижнюю) в течение 0,5 с, чтобы войти в режим **Настройка нейтрала**.

Появится сообщение **Neutral Adjust** (Настройка нейтрала).

2. Чтобы отрегулировать нейтральное положение:
 - Моторное судно движется вперед — нажмите кнопку перемещения VTS вниз.
 - Моторное судно движется задним ходом — нажмите кнопку перемещения VTS вверх.

Настройте систему таким образом, чтобы в режиме холостого

хода двигателя отсутствовало перемещение.



1. Нос вверх
2. Нос вниз

3. Нажмите кнопку ОК или подождите 25 с, чтобы выйти из режима **Настройка нейтрالي**.

Включение переднего хода

Из нейтрального положения временно нажмите рычаг дроссельной заслонки, чтобы переключиться на передний ход. Отражатель системы iBR переместится в положение переднего хода и моторное судно начнёт набирать скорость.

Для переключения из режима заднего хода в режим переднего хода отпустите рычаг iBR и слегка нажмите рычаг дроссельной заслонки.

После торможения одновременно с отпусанием рычага iBR нажмите рычаг дроссельной заслонки. Моторное судно начнет набирать скорость после небольшой задержки.

Переключение на задний ход

Режим заднего хода может быть включен, только когда скорость движения находится в интервале от холостого хода до порогового значения скорости переднего хода 14 км/ч (9 MPH).

1. Нажмите рычаг iBR минимум на 25 % его хода.
2. Отпустите рычаг iBR для завершения движения задним ходом.
3. Нажмите на рычаг дроссельной заслонки с достаточной силой, чтобы остановить движение назад.

⚠ ОСТОРОЖНО

При движении задним ходом функция торможения неэффективна.

При использовании рычага iBR в режиме заднего хода, рычаг дроссельной заслонки может применяться для управления количеством оборотов коленчатого вала двигателя и, соответственно, тягой.

Одновременно управляя рычагами iBR и дроссельной заслонки, вы можете более точно регулировать тягу при движении задним ходом. Слишком высокие обороты двигателя приведут к завихрениям потока и уменьшат эффективность движения задним ходом.

ПРИМЕЧАНИЕ:

Обороты коленчатого вала двигателя будут снижены до оборотов холостого хода, всякий раз когда изменяется положение рычага iBR.

При движении задним ходом мощность двигателя ограничена, что ограничивает скорость движения задним ходом. Тем не менее, в зависимости от условий, скорость

движения задним ходом может превышать 14 км/ч(9 МРН).

⚠ ОСТОРОЖНО

В режиме заднего хода всегда двигайтесь на малой скорости и, насколько это возможно, непродолжительное время. Прежде чем начать движение назад, убедитесь, что позади гидроцикла отсутствуют какие-либо предметы, препятствия или люди.

При движении задним ходом, поворачивайте руль в противоположном от желаемого направления поворота кормы моторное судно.

Например, для поворота кормы моторное судно в левую сторону, поверните руль в правую сторону.



F18J08Z

ТИПОВОЙ ВАРИАНТ — ИСПОЛЬЗУЙТЕ ПРОТИВОПОЛОЖНОЕ НАПРАВЛЕНИЕ ПОВОРОТА РУЛЯ ПРИ ДВИЖЕНИИ ЗАДНИМ ХОДОМ

⚠ ВНИМАНИЕ

Направление поворота руля при движении задним ходом, противоположно направлению поворота руля при движении передним ходом. Чтобы при движении назад повернуть корму влево, поверните руль вправо. Чтобы повернуть корму вправо, поверните руль влево. Прежде чем вы будете управлять гидроциклом в ограниченном пространстве, попрактикуйтесь в управлении гидроциклом при движении задним ходом на открытой акватории, для ознакомления с элементами управления и характеристикой управляемости гидроцикла.

Торможение

⚠ ОСТОРОЖНО

Чтобы использовать тормоз, двигатель должен работать. Тормоз можно применить только при движении вперед. Он не влияет на скорость заднего хода. Тормозная система не может предотвратить снос гидроцикла при течении или ветре.

Система торможения может быть активирована только при движении гидроцикла вперед и при условии, что скорость его движения не ниже 14 км/ч(9 МРН).

Тормозная система приводится в действие и управляется, когда рычаг управления системы iBR, расположенный на левой стороне руля,

нажимается, по крайней мере, на 25% его хода.

⚠ ОСТОРОЖНО

Необходимо попрактиковаться в торможении в безопасном месте, постепенно увеличивая скорость движения, чтобы полностью привыкнуть к управлению гидроциклом.

При нажатии рычага системы iBR, сигналы, поступающие от рычага управления дроссельной заслонкой, игнорируются, и частота вращения коленчатого вала двигателя определяется только положением рычага системы iBR. Интенсивность торможения, таким образом, может задаваться только посредством рычага системы iBR.

Интенсивность замедления моторного судна пропорциональна силе торможения. Чем сильнее нажат рычаг управления системы iBR, тем большая тормозная сила развивается. Интенсивность замедления моторного судна также зависит от его общей массы. Полностью загруженное моторное судно (груз плюс пассажиры) не сможет замедляться так же быстро, как моторное судно без загрузки.

ПРИМЕЧАНИЕ:

Для регулировки интенсивности замедления плавно нажимайте рычаг управления системы iBR, и одновременно отпускайте рычаг управления дроссельной заслонкой.

⚠ ВНИМАНИЕ

При торможении водитель и пассажиры должны смещаться в направлении, противоположном действию силы замедления, для предотвращения потери равновесия. При управлении гидроциклом водитель всегда должен держать обе руки на рукоятках руля, а все пассажиры должны крепко держаться за ручки своего сиденья или поручень.

⚠ ОСТОРОЖНО

Длина тормозного пути в значительной степени зависит от начальной скорости, загрузки, силы ветра, количества пассажиров, состояния акватории и интенсивности торможения задаваемой водителем. Корректируйте стиль вождения соответствующим образом.

Когда скорость движения моторное судно опустится ниже 14 км/ч (9 МРН), режим торможения отключится и будет активирован режим движения задним ходом. Отпустите рычаг системы iBR во время

остановки моторное судно. В противном случае начнется движение назад.

ВНИМАНИЕ

При остановке гидроцикла созданный им кильватерный след будет догонять гидроцикл, и толкать его вперед. Убедитесь, что в направлении движения отсутствуют препятствия или купающиеся.

Если рычаг управления дроссельной заслонкой нажат при отпускании рычага управления системы iBR, после короткой паузы, моторное судно начнет движение вперед. Интенсивность ускорения будет пропорциональна силе нажатия рычага управления дроссельной заслонкой.

ОСТОРОЖНО

Если после отпускания рычага управления системы iBR нет необходимости начинать движение вперед, так же отпустите и рычаг управления дроссельной заслонкой.

ОСТОРОЖНО

Необходимо проинформировать других водителей, следующих за вами в колонне, о тормозных возможностях и маневренности вашего транспортного средства, а также укажите им на необходимость поддерживать большую дистанцию.

Торможение при прохождении поворота

Для обеспечения управляемости в повороте не отпускайте рычаг управления дроссельной заслонкой. Однако при выполнении поворота торможение может быть применено с использованием рычага системы

iBR, как описано выше. Будьте готовы сохранять равновесие при пересечении кильватерного следа вашего гидроцикла.

ВНИМАНИЕ

При замедлении и остановке гидроцикла при выполнении поворота, созданный им кильватерный след будет догонять гидроцикл, и толкать его в сторону. Будьте готовы сохранять равновесие, при пересечении кильватерного следа.

Система регулировки дифферента (VTS)

Система регулирования дифферента (VTS), изменяя угол отклонения поворотного сопла в вертикальной плоскости, позволяет быстро и эффективно корректировать ходовой дифферент гидроцикла при изменении нагрузки, тягового усилия, положения водителя и состояния водной поверхности. Правильно настроенная система регулирования дифферента может улучшить управляемость, уменьшить его дельфинирование и обеспечить наилучшую развесовку для достижения максимальной эффективности.

Во время первых же поездок на моторное судно водитель должен научиться правильно пользоваться системой регулирования дифферента на разных скоростных режимах с учетом состояния водной поверхности. Как правило при движении дифферент равен нулю. Водительский опыт подскажет вам какой дифферент будет наилучшим для условий движения. Во время обкатки моторное судно, когда рекомендуются низкие скорости, потренируйтесь в применении системы регулирования дифферента.

Когда сопло направлено вверх, сила тяги реактивной струи приподнимает нос моторное судно (дифферент на корму). Эта посадка судна используется для движения на высокой скорости.

Когда сопло повернуто вниз, нос моторное судно опускается, что улучшает маневренность. Радиус поворота и крен зависят от скорости движения и смещения центра тяжести тела водителя относительно моторное судно. Для уменьшения дельфинирования рекомендуется направить сопло вниз и выбрать соответствующую скорость движения.

ПРИМЕЧАНИЕ:

Положение системы VTS отображается указателем на правой боковой секции дисплея информационного центра.

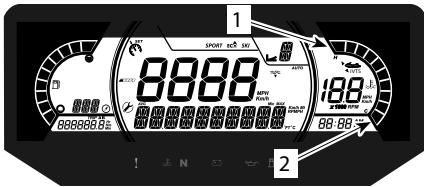

ИНФОРМАЦИОННЫЙ ЦЕНТР — УКАЗАТЕЛЬ ДИФФЕРЕНТА (VTS)

1. Нос вверх
2. Нос вниз

Система VTS позволяет вручную регулировать положение наклона сопла.

Методы настройки VTS

ДОСТУПНЫЕ МЕТОДЫ НАСТРОЙКИ VTS	EXPLORER PRO
Кнопки управления VTS	X
Настройка VTS «двойным нажатием»	X
Расширенная система VTS	-
X = указывает на стандартную функцию — чтобы узнать о доступности, обратитесь к дилеру Sea-Do.	

Регулировка VTS

Доступно девять положений.

Во время движения моторное судно вперед выполните следующее:

ПРИМЕЧАНИЕ:

Если двигатель не работает в режиме движения вперед, изменение дифферента гидроцикла приведёт только к изменению показаний указателя дифферента и изменению предварительных настроек положения сопла. Сопло начнёт перемещаться только при включении переднего хода.

1. Чтобы поднять нос моторное судно и выбрать следующее положение дифферента, нажмите кнопку системы VTS ВВЕРХ.
2. Чтобы опустить нос моторное судно и выбрать следующее положение дифферента, нажмите кнопку системы VTS ВНИЗ.



1. Нос вверх
2. Нос вниз

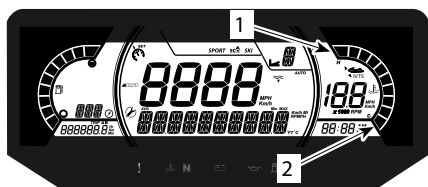

ИНФОРМАЦИОННЫЙ ЦЕНТР — УКАЗАТЕЛЬ ДИФФЕРЕНТА (VTS)

1. Нос вверх
2. Нос вниз

ПРИМЕЧАНИЕ:

Если нажать и удерживать кнопку ВВЕРХ или ВНИЗ системы VTS, сопло водомета будет двигаться, пока кнопка не будет отпущена или пока не будет достигнуто крайнее верхнее или нижнее положение.

Использование предустановок дифферента

Можно выбрать три предустановки дифферента.

Для того чтобы выбрать наибольшее введённое значение дифферента, дважды щёлкните верхней кнопкой VTS (дифферент на корму).



Для того чтобы выбрать наименьшее введённое значение дифферента, дважды щёлкните нижней кнопкой VTS (дифферент на нос).



Выбор положения нулевого дифферента зависит от фактического положения дифферента. Дважды нажмите кнопку ВВЕРХ системы VTS, если фактическое положение

находится ниже положения нулевого дифферента, или дважды нажмите кнопку ВНИЗ системы VTS, если фактическое положение находится выше положения нулевого дифферента.



ПРИМЕЧАНИЕ:

Эти предварительно настроенные положения дифферента не регулируются.

Активация интеллектуальной системы очистки водометного движителя (система iDF) (при наличии)

Система iDF спроектирована, чтобы обеспечить удаление мелкого мусора или шнура, втянутых в водомет, путем обратного вращения винта в течение нескольких секунд.

Для активации системы сделайте следующее:

1. Остановите двигатель.
2. Нажмите и удерживайте кнопку системы iDF.

На этом этапе на цифровом дисплее могут появиться следующие сообщения:

- **Engaging (Задействование) + мигание пиктограммы R** – Запрос принят и начинается процесс.
- **Stop engine then hold iDF (Остановите двигатель и нажмите кнопку системы iDF)** – Двигатель еще работает и его необходимо заглушить перед повторным нажатием кнопки системы iDF.
- **High exhaust temperature (Высокая температура выхлопных газов)** – Температура выхлопных газов очень высокая и перед активацией процесса требуется охлаждение.
- **Disable (Выкл.)** – Система iDF моторное судно не активирована, обратитесь к авторизованному дилеру Sea-Doo, чтобы активировать ее.

3. Запустите двигатель, когда отображается сообщение **Press start to go** (Нажмите кнопку start, чтобы тронуться).

После завершения процесса отображается сообщение **Ready to start** (Можно трогаться).

4. Когда появляется запрос, нажмите рычаг дроссельной заслонки.

Если отображается сообщение **Impeller blocked** (Импеллер заблокирован), это означает, что блокировка очень важна и система не может повернуть винт в обратном направлении. Обратитесь к авторизованному дилеру Sea-Doo для обслуживания моторного судна.

5. Через несколько секунд двигатель остановится автоматически. **Появится сообщение**

Engaging (Задействование) + мигание пиктограммы R .

- Запустите двигатель, когда отображается сообщение **Press start to go** (Нажмите кнопку start, чтобы тронуться).

После завершения процесса отображается сообщение **Ready to start** (Можно трогаться).

- Запустите двигатель и попробуйте начать движение, когда отображается сообщение **Ready to start** (Можно трогаться).
- Если система реактивной тяги не обеспечивает 100 % своей мощности вследствие оставшегося мусора, заглушите двигатель и выполните указанные действия еще раз.

Если в систему набилось очень много водорослей, для их удаления может потребоваться многократное выполнение очистки.

- Между циклами очистки более эффективным будет попытаться проехать на моторное судно, чтобы оставшиеся водоросли удалились во время скольжения судна по воде. После этого можно попробовать еще раз запустить систему iDF.

Если проблема остается после нескольких попыток, попробуйте выполнить процедуру *очистки водой на отмели*, см. подраздел «*Чистка водозаборника водомета и импеллера*» в разделе «*Специальные процедуры*».

Общие рекомендации по эксплуатации**УВЕДОМЛЕНИЕ**

Двигателям внутреннего сгорания для работы требуется воздух. По этой причине гидроцикл не может быть абсолютно герметичным. Любые маневры такие как, крутые повороты, погружение носовой части в воду при езде по волнам или опрокидывании гидроцикла, приводящие к погружению воздушозаборных отверстий в воду, могут стать причиной серьезных поломок двигателя вследствие попадания воды. Обратитесь к подразделу «Как управлять гидроциклом» в разделе «Инструкции по эксплуатации» и к разделу «Гарантия» данного руководства по эксплуатации.

Эксплуатация при большом волнении и плохой видимости

Избегайте эксплуатации в указанных выше условиях. Если это невозможно, двигайтесь осторожно с низкой скоростью.

Пересечение волнового следа или волн

- Водитель должен крепко держать руль, а обе ноги должны быть установлены на подножки.
- Пассажиры должны держаться за поручень обеими руками, а обе его ноги должны располагаться на подножке.
- Снизьте скорость.
- Всегда будьте готовы к выполнению маневра и, при необходимости, к сохранению равновесия.
- При преодолении волн пассажир (-ы) должен слегка приподнимать свое тело, сглаживая, таким образом, силу ударов.

6. При пересечении спутных следов, всегда держите безопасную дистанцию до идущего впереди плавсредства.

ОСТОРОЖНО

При пересечении волнового следа или волн снизьте скорость. Водитель и пассажир(ы) должны опираться друг на друга и использовать полустоячее положение, чтобы сгладить толчки. Не прыгайте на волновой линии или волнах – прыжки могут привести к получению травм спины и позвоночника (параличу).

Остановка/швартовка

Когда рычаг управления дроссельной заслонкой отпущен моторное судно начинает замедляться за счет гидродинамического сопротивления воды. Длина остановочного пути зависит от размеров судна, веса, скорости, состояния акватории, направления и силы ветра и течения.

Также для замедления и остановки может использоваться система iBR, позволяющая улучшить маневренность, особенно при швартовке.

Водителю следует потренироваться на открытом пространстве, чтобы полностью привыкнуть к торможению в различных условиях. Поведение гидроцикла при остановке с использованием системы iBR на прямой и при прохождении поворота значительно отличается, необходимо привыкнуть к управлению моторное судно в различных условиях торможения.

ОСТОРОЖНО

Всегда практикуйтесь в торможении на открытых участках, убедившись, что в непосредственной близости (особенно сзади) отсутствуют другие плавсредства. Водители других плавсредств могут быть не готовы выполнить маневр или остановиться вовремя, чтобы избежать столкновения, если вы неожиданно остановитесь перед ними.

ОСТОРОЖНО

Необходимо проинформировать других водителей, следующих за вами в колонне, о тормозных возможностях и маневренности вашего транспортного средства, а также укажите им на необходимость поддерживать большую дистанцию.

Водителю также необходимо попрактиковаться в швартовке к воображаемому причалу используя различные доступные органы управления (рычаг системы iBR и рычаг управления дроссельной заслонкой).

Отпустите рычаг управления дроссельной заслонкой перед приближением к предполагаемому месту высадки.

Снизьте скорость движения до холостого хода.

Маневрируйте, используя рычаги управления системой iBR и дроссельной заслонкой, и включая, при необходимости, нейтраль, передний или задний ход.

Помните, что при движении задним ходом характер управления

гидроциклом изменяется. Поворачивание руля влево приведет к повороту кормы вправо, и наоборот.

⚠ ОСТОРОЖНО

При отпускании рычага дроссельной заслонки курсовая управляемость гидроцикла заметно ухудшается. При включении заднего хода характер управления гидроциклом изменяется.

Причаливание к берегу

УВЕДОМЛЕНИЕ

Не рекомендуется подходить на гидроцикле к берегу.

Двигайтесь по направлению к берегу медленно и заглушите двигатель, прежде чем глубина под наиболее низко сидящей частью корпуса сократится до 90 см. После этого вытащите гидроцикл на берег.

УВЕДОМЛЕНИЕ

Движение на гидроцикле по мелководью может привести к повреждению компонентов системы iBR, импеллера и прочих компонентов водомета. Всегда выключайте двигатель, прежде чем глубина уменьшится до 90 см, не включайте реверс или торможение на такой глубине.

РЕЖИМЫ ЭКСПЛУАТАЦИИ

Доступные режимы эксплуатации	EXPLORER PRO
Прогулочный режим	X
Спортивный режим	X
Режим экономии топлива	X
Режим ограничения скорости	X
Режим движения с низкой скоростью (режим троллинга)	X
Режим буксировки воднолыжника	—
Управление параметрами начала движения	—
Настройки учебного ключа	—
X = указывает на стандартную функцию — = чтобы узнать о доступности, обратитесь к дилеру Sea-Doo.	

Чтобы изменить режим эксплуатации:

1. Нажмите кнопку MODE.
2. Подтвердите предупреждающее сообщение, нажав и удерживая кнопку MODE, после чего будет произведен переход в спортивный режим (SPORT).

3. Повторное нажатие кнопки MODE активирует режим экономии топлива (ECO).



ТИПОВОЙ ВАРИАНТ

Прогулочный режим

По умолчанию при запуске моторное судно переходит в этот режим вождения.

Он также называется нормальным режимом вождения.

При выборе этого режима на дисплее появляется пиктограмма ECO +OFF.

Спортивный режим

В спортивном режиме (SPORT) отклик на нажатие рычага дроссельной заслонки более быстрый, а ускорение более интенсивное, чем в РЕЖИМЕ вождения ПО УМОЛЧАНИЮ.

СПОРТИВНЫЙ РЕЖИМ будет оставаться активным, пока не будет деактивирован водителем или пока двигатель гидроцикла не будет остановлен. После остановки двигателя вновь активируется РЕЖИМ вождения ПО УМОЛЧАНИЮ.

Включение спортивного режима

Чтобы активировать спортивный режим, один раз нажмите кнопку выбора режимов, когда находитесь в режиме движения по умолчанию DEFAULT. Начнет мигать символ спортивного режима и будет

прокручиваться предупреждающее сообщение. По соображениям безопасности, чтобы активировать спортивный режим, следуйте инструкциям предупреждающего сообщения. После активации загорится символ спортивного режима SPORT.

Выключение спортивного режима

Однократное нажатие кнопки MODE («РЕЖИМ») переводит систему в режим экономии топлива.

Режим экономии топлива (ECO)

Режим экономии топлива (ECO) обеспечивает более плавный ход дроссельной заслонки и пониженный расход топлива.

Режимы регулировки скорости

Для входа в один из режимов регулировки скорости нажмите кнопку SPEED CTRL («РЕГУЛИРОВКА СКОРОСТИ»). В зависимости от скорости гидроцикла будет активирован только один из указанных ниже режимов.

Когда требуемый режим активируется, нажмите кнопку SPEED CTRL («РЕГУЛИРОВКА СКОРОСТИ»), а затем измените значение с помощью кнопки со стрелкой ВВЕРХ или ВНИЗ, пока отображается сообщение SET LEVEL («ЗАДАННЫЙ УРОВЕНЬ»).

Для выхода из выбранного режима регулировки скорости нажмите кнопку MODE («РЕЖИМ») или выполните длительное нажатие кнопки SPEED CTRL («РЕГУЛИРОВКА СКОРОСТИ»).

Режим ограничения скорости

Режим ограничения скорости является функцией интеллектуальной

системы управления дроссельной заслонкой (iTC), позволяющей водителю ограничивать максимальную скорость движения гидроцикла.

Этот режим полезен при движении на длинные расстояния, при движении в зонах с ограничением скорости движения, или при буксировке надувного средства, воднолыжника или вейкбордиста.

Для поддержания скорости движения рычаг управления дроссельной заслонки должен находиться в нажатом положении.

Ограничив максимально допустимую скорость гидроцикла, водитель может изменять скорость от минимальной (холостого хода) до установленной в качестве максимальной с помощью рычага дроссельной заслонки. Установленная скорость не будет превышена даже при полном нажатии рычага дроссельной заслонки.

Двигаясь в режиме постоянной скорости, будьте внимательны и сохраняйте контроль над ситуацией.

Снизить скорость можно, отпустив рычаг дроссельной заслонки или нажав рычаг iBR.

Если для торможения нажимается рычаг управления системы iBR, система выключает режим ограничения скорости, но **не выходит из него**.

После отпущения рычага управления системы iBR и нажатия рычага управления дроссельной заслонкой для движения вперёд, функция ограничения скорости вновь включается с заданными ранее установками ограничения скорости.

Предварительное условие для активации режима ограничения скорости

Режим ограничения скорости можно активировать, когда гидроцикл движется со скоростью более 15 км/ч (9 (в милях/ч)).

ПРИМЕЧАНИЕ:

Режим ограничения скорости недоступен, если включен режим движения с низкой скоростью.

Включение режима ограничения скорости

1. Поддерживайте постоянную скорость движения.
2. Нажмите кнопку Speed Control («Регулировка скорости») на левом пульте управления.



ТИПОВОЙ ВАРИАНТ

Вы услышите звуковой сигнал, подтверждающий включение режима ограничения скорости и сопровождаемый включением индикатора режима ограничения скорости.



ТИПОВОЙ ВАРИАНТ

1. Индикатор режима ограничения скорости/движения с низкой скоростью

ПРИМЕЧАНИЕ:

Включение режима ограничения скорости ограничивает только максимальную скорость движения, доступную при нажатии рычага дроссельной заслонки. Для поддержания скорости движения рычаг дроссельной заслонки должен быть нажат. Когда режим ограничения скорости активирован, нажимая на рычаг дроссельной заслонки, можно изменять скорость движения гидроцикла от холостого хода до установленного значения. При эксплуатации скорость движения гидроцикла может изменяться в зависимости от состояния водной поверхности.

Выключение режима ограничения скорости

Чтобы выключить режим ограничения скорости:

1. Отпустите рычаг дроссельной заслонки.
2. Нажмите и удерживайте нажатой кнопку ограничения скорости.

При выключении режима ограничения скорости:

- Погаснет индикатор ограничителя скорости.

ПРИМЕЧАНИЕ:

Если при нажатии кнопки для деактивации режима ограничения скорости рычаг управления дроссельной заслонкой не будет полностью отпущен, индикатор режима ограничения скорости продолжит гореть. Функция ограничения скорости будет оставаться активной вплоть до полного отпущения дроссельной заслонки, после чего индикатор режима ограничения скорости погаснет.

СПЕЦИАЛЬНЫЕ ПРОЦЕДУРЫ

Очистка входного отверстия водомета и импеллера

ОСТОРОЖНО

Не приближайтесь к решетке водозаборника при работающем двигателе. Вращающиеся детали могут затянуть длинные волосы, свободные части одежды или шнурки спасательного жилета.

Трава, ракушки и прочий мусор могут застрять в защитной решетке входного отверстия водомета или попасть в зону вращения импеллера водомета. Засорение входного отверстия водомета может повлечь неприятные последствия:

- **Кавитация:** Несмотря на высокую частоту вращения вала двигателя, гидроцикл движется медленно из-за снижения силы тяги водомёта. Возможно повреждение деталей водомётного движителя.
- **Перегрев:** Засорение решётки входного отверстия приводит к уменьшению расхода охлаждающей воды и перегреву контура охлаждения системы выпуска, что, в свою очередь, может привести к выходу двигателя из строя.

Как очистить защитную решетку и импеллер водомета:

ОСТОРОЖНО

Чтобы не допустить случайного запуска двигателя во время очистки водомета, снимите колпачок шнура безопасности с выключателя.

Очистка на воде

УВЕДОМЛЕНИЕ

Прежде чем запустить двигатель, необходимо убедиться, что между дном водоема и самой нижней точкой задней части днища корпуса есть минимум 90 см (3 ft), при условии, что все пассажиры заняли свои места. В противном случае может произойти повреждение компонентов водометного движителя.

Модели, оборудованные системой iDF

Если гидроцикл оборудован системой iDF, воспользуйтесь ею. См. главу *Использование интеллектуальной системы очистки водометного движителя* в разделе *Инструкций по эксплуатации*.

Модели без системы iDF

1. Раскачайте гидроцикл несколько раз. В большинстве случаев это приводит к очистке.
2. Заведите двигатель и убедитесь в нормальной работе гидроцикла.

Если упомянутый выше способ не помогает:

3. При работающем двигателе, перед тем, как задействовать рычаг дроссельной заслонки, потяните рычаг системы iBR, чтобы выбрать режим движения задним ходом.
4. Быстро нажмите рычаг дроссельной заслонки несколько раз.
5. Если требуется, повторите.

Если система не прочищена, можно вытащить гидроцикл на берег и очистить систему вручную. См. раздел *Очистка на берегу*.

Очистка на берегу

⚠ ОСТОРОЖНО

Чтобы не допустить случайного запуска двигателя во время очистки водомёта, снимите колпачок шнура безопасности с выключателя.

1. Подложите под гидроцикл картон или коврик, чтобы не поцарапать при поворотах во время очистки.
2. Поверните гидроцикл на любой борт.

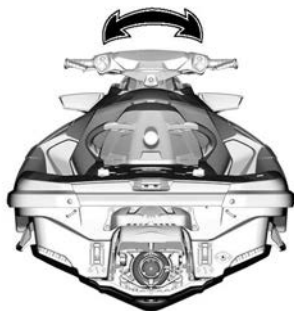

ТИПОВОЙ ВАРИАНТ

3. Если гидроцикл оснащен системой iBR, переведите рычаг системы в положение для движения вперед. Подробные инструкции см. в п. *Ручной режим iBR*.
4. Очистите водозаборник.

Если вам не удастся провести очистку, обратитесь к авторизованному дилеру Sea-Doo.

УВЕДОМЛЕНИЕ

Осмотрите решетку водозаборного устройства на наличие повреждений. Если необходим ремонт, обратитесь к авторизованному дилеру Sea-Doo.

Ручной режим системы iBR

При активации этого режима, нажатием кнопок управления системы VTS, возможно перемещение отражателя системы iBR и сопла водомета во всем рабочем диапазоне с помощью электроприводов.

ПРИМЕЧАНИЕ:

Режим доступен только при выключенном двигателе.

⚠ ОСТОРОЖНО

При перемещении заслонки системы iBR с помощью функции подавления работы системы iBR убедитесь, что никто не находится вблизи кормовой части гидроцикла. При движении заслонка может защемить пальцы.

УВЕДОМЛЕНИЕ

Любой предмет или инструмент, захваченный отражателем, соплом водомета или рычажным механизмом в процессе перемещения отражателя в ручном режиме, может привести к поломке компонентов системы iBR. Перед перемещением отражателя убирайте все посторонние твердые предметы, которые могут помешать его перемещению.

⚠ ОСТОРОЖНО

Перед тем как удалить посторонний предмет, попавший в водометный движитель, строго следуйте указаниям:

- Снимите шнур безопасности с выключателя двигателя.
- Подождите не менее 5 минут.
- Не нажимайте кнопку запуска/остановки двигателя. Если кнопка была нажата, после нажатия подождите еще 5 минут.

Включение ручного режима системы iBR

1. Включите питание электрической системы нажатием кнопки запуска/остановки двигателя.
2. Установите шнур безопасности на выключатель двигателя.

ПРИМЕЧАНИЕ: Шнур безопасности должен быть установлен, чтобы информационный центр не погасил все индикаторы после проведения самодиагностики. Электрическая система остается включенной примерно 1 час.

3. Нажмите и удерживайте рычаг iBR для начала операции.

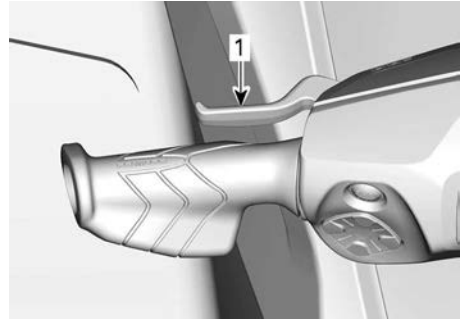

1. Рычаг iBR нажат и удерживается в нажатом положении.

4. Когда на многофункциональной приборной панели появится сообщение **IBR OVERRIDE - PRESS MODE BUTTON** («РУЧНОЙ РЕЖИМ СИСТЕМЫ iBR — НАЖМИТЕ КНОПКУ MODE»), нажмите кнопку **MODE** («РЕЖИМ»).

После активации функции появится сообщение о включении.

5. Удерживая рычаг управления системой iBR в нажатом положении, нажимайте кнопки управления **VTS ВВЕРХ/ВНИЗ**, чтобы установить отражатель в нужное положение. Убедитесь, что индикация **VTS** на многофункциональном дисплее, изменяется в соответствии с перемещением отражателя iBR. Если отражатель iBR перемещается вверх, указатель индикатора также перемещается вверх.
6. Отпустите рычаг iBR.

7. Снимите шнур безопасности с выключателя двигателя.

⚠ ОСТОРОЖНО

Перед тем как удалить посторонний предмет, попавший в водометный движитель, строго следуйте указаниям:

- Снимите шнур безопасности с выключателя двигателя.
- Подождите не менее 5 минут.
- Не нажимайте кнопку запуска/остановки двигателя. Если кнопка была нажата, после нажатия подождите еще 5 минут.

Опрокидывание гидроцикла

Гидроцикл обладает высокой поперечной остойчивостью, его нелегко перевернуть. Два спонсона по бортам придают гидроциклу дополнительную остойчивость на воде. Опрокинувшийся гидроцикл, если это все же происходит, остается в перевернутом положении.

В первую очередь, убедитесь, что двигатель не работает и что шнур безопасности **ОТСОЕДИНЁН** от выключателя. Затем возьмитесь за решётку водозаборника, упритесь ногами в бампер и, используя вес своего тела, переверните гидроцикл.

ПРИМЕЧАНИЕ:

Табличка, расположенная в корме рядом с промывочным штуцером, содержит инструкции о правильном способе переворачивания гидроцикла. Эта табличка расположена вверх ногами, так что ее можно будет прочитать, когда гидроцикл перевернут.



ТИПОВОЙ ВАРИАНТ

Двигатель имеет систему защиты при переворачивании (T.O.P.S.™). При опрокидывании гидроцикла двигатель автоматически выключает.

После того, как гидроцикл будет возвращен в нормальное положение, пуск двигателя осуществляется как обычно.

УВЕДОМЛЕНИЕ

Если гидроцикл находился в опрокинутом состоянии более 5 минут, не пытайтесь перевернуть коленчатый вал двигателя во избежание попадания воды в двигатель и его поломки. Как можно скорее обратитесь к авторизованному дилеру Sea-Doo.

УВЕДОМЛЕНИЕ

Если коленчатый вал двигателя не проворачивается, не пытайтесь в дальнейшем запустить двигатель. Это может привести к его поломке. Как можно скорее обратитесь к авторизованному дилеру Sea-Doo.

Проверьте, не залита ли внутренняя полость корпуса (трюм) гидроцикла водой. По возвращении на берег слейте воду.

Затопление гидроцикла

Чтобы уменьшить вред, который может быть нанесен гидроциклу в случае его затопления, как можно скорее сделайте следующее.

1. Слейте воду из корпуса гидроцикла.
2. Если затопление произошло в соленой воде, ополосните корпус и все компоненты гидроцикла пресной водой из шланга, чтобы предотвратить развитие коррозии.

УВЕДОМЛЕНИЕ

Не предпринимайте попыток провернуть коленчатый вал или запустить двигатель. Вода, попавшая во впускной коллектор, может протечь в двигатель и серьезно повредить его ответственные детали.

3. Немедленно обратитесь к авторизованному дилеру Sea-Doo для проведения ремонта и технического обслуживания пострадавшего двигателя.

УВЕДОМЛЕНИЕ

Невыполнение надлежащего технического обслуживания может повлечь серьезные повреждения двигателя.

Затопление двигателя

УВЕДОМЛЕНИЕ

Не предпринимайте попыток провернуть коленчатый вал или запустить двигатель. Вода, попавшая во впускной коллектор, может протечь в двигатель и серьезно повредить его ответственные детали.

Как можно скорее привезите гидроцикл авторизованному дилеру Sea-Doo для проведения технического обслуживания.

УВЕДОМЛЕНИЕ

Невыполнение надлежащего технического обслуживания может повлечь серьезные повреждения двигателя.

Буксировка моторное судно по воде

При буксировке моторное судно по воде следует соблюдать особые меры предосторожности.

Скорость буксировки гидроцикла по воде не должна превышать 8 км/ч5 МРН.

Это не позволит воде заполнить контур охлаждения и попасть в систему выпуска отработавших газов. При неработающем двигателе в впускной системе отсутствует избыточное давление отработавших газов, которое могло бы вытеснить воду.

УВЕДОМЛЕНИЕ

Невыполнение этого требования может привести к выходу двигателя из строя. Если вам приходится буксировать неисправный гидроцикл, скорость буксировки должна быть ниже 8 км/ч

УВЕДОМЛЕНИЕ

Ни при каких обстоятельствах не буксируйте гидроцикл кормой вперед – возможно попадание воды внутрь.



ВНИМАНИЕ

Буксировочный фал должен закрепляться таким образом, чтобы его можно было освободить под нагрузкой.

ТЕХНИЧЕСКОЕ ОБСЛУЖИВАНИЕ

РЕГЛАМЕНТ ТЕХНИЧЕСКОГО ОБСЛУЖИВАНИЯ

Техническое обслуживание гидроцикла очень важно для поддержания его в безопасном для эксплуатации состоянии. Данное транспортное средство должно обслуживаться в соответствии с регламентом технического обслуживания.

Ответственность за своевременное проведение технического обслуживания несет владелец. Гарантийная рекламация может быть отклонена, если неисправность возникла в результате неправильного технического обслуживания и нарушения правил эксплуатации со стороны владельца или водителя.

Периодически выполняйте проверки и следуйте указаниям, приведенным в регламенте технического обслуживания. **Следование регламенту технического обслуживания не освобождает от обязанности проводить проверку перед каждой поездкой.**

ОСТОРОЖНО

Отказ от должного ухода за гидроциклом в соответствии с регламентом и операциями технического обслуживания может сделать его эксплуатацию опасной.

Регламент агентства по охране окружающей среды США – транспортные средства для Канады и США

Ремонтная мастерская или выбранный владельцем специалист может проводить техническое обслуживание, замену, ремонт приборов и систем снижения токсичности отработавших газов. Данные указания не требуют деталей или обслуживания компании BRP или авторизованного дилера Sea-Doo.

Несмотря на то, что авторизованный дилер Sea-Doo имеет глубокие технические знания и инструменты для выполнения обслуживания вашего транспортного средства, гарантийные обязательства в части, относящейся к токсичности отработавших газов, не обязывают обращаться к авторизованному дилеру Sea-Doo или какой-либо другой организации, имеющей коммерческие отношения с компанией BRP.

Ответственность за своевременное проведение технического обслуживания несет владелец. Гарантийная рекламация может быть отклонена, если неисправность возникла в результате неправильного технического обслуживания и нарушения правил эксплуатации со стороны владельца или водителя.

Диагностика и ремонт по гарантийным претензиям к деталям системы снижения токсичности отработавших газов должны выполняться авторизованными дилерами Sea-Doo. За дополнительной информацией обратитесь к подразделу «Гарантия по нормативам токсичности отработавших газов агентства защиты окружающей среды США» в разделе «Гарантия».

Необходимо строго следовать указаниям и требованиям, размещенным в разделе «Заправка топливом» данного руководства. Даже если доступно топливо с содержанием этилового спирта выше 10%, помните, что использование на данном транспортном средстве топлива с содержанием

этилового спирта свыше 10% запрещено агентством по защите окружающей среды США. Использование топлива, содержащего более 10% этанола, может стать причиной повреждения компонентов системы снижения токсичности.

Использование в соленой/ грязной воде

При эксплуатации моторного судна в соленой или грязной воде необходимо выполнять дополнительные работы по техническому обслуживанию между обычными ежегодными интервалами. В таблице ниже они помечены знаком А+.

При регулярной эксплуатации моторного судна в **соленой или грязной воде** соблюдайте интервал А+ и выполняйте работы, указанные в таблице ниже.

График обслуживания

Обеспечивайте грамотное и своевременное техническое обслуживание моторного судна в соответствии с приведенным ниже Регламентом технического обслуживания.

В Регламенте технического обслуживания указаны элементы, на которые нужно обращать внимание на основании двух критериев (в зависимости от того, какое событие наступит первым):

- Календарный срок
- Нарботка моторное судно.

Ваш стиль вождения должны определять факторы, которых вам следует придерживаться. Например:

- Лица, осуществляющие эксплуатацию своих моторное судно каждые выходные, должны следить за **показаниями одометра**, чтобы определить частоту технического обслуживания.
- Лица, осуществляющие эксплуатацию своих моторное судно лишь изредка в течение года или лишь по определенным случаям, должны следить за **календарными сроками**, чтобы определить частоту технического обслуживания.

ВАЖНО: В следующих таблицах показано соответствующее техническое обслуживание в течение первых 3 лет. В последующие годы поочередно повторяйте ту же схему.

Обзор технического обслуживания		
Календарный срок	Счетчик моточасов	Нормальная/ соленая/ грязная вода
Каждый месяц		А+
1 год	100-часовой	А
Каждый месяц		А+
2 года	200-часовой	А и В
Каждый месяц		А+
3 года	300-часовой	А

Двигатели Rotax 1630 ACE

Типовая	А	В
А = отрегулировать С = очистить F = промыть I = осмотреть L = смазать R = заменить T = момент затяжки	Каждый год или 100 моточасов	Каждые 2 года или 200 моточасов
Подача воздуха и топлива		
Элементы системы подачи воздуха и их работоспособность (воздуховоды, шланги, муфты)	I, C	
Компоненты топливной системы и их работоспособность (пробка топливного бака, крепление топливного бака, состояние шлангов, утечки)*	П	
Нагнетатель		П
Палуба и корпус		
Защитный анод (аноды)	П	
Панели и оснастка корпуса	I, T	
Корпус	П	
Двигатель и охлаждение		
Компоненты системы охлаждения двигателя (концентрация и уровень охлаждающей жидкости, состояние шлангов, хомуты, наличие утечек)	I, A	
Моторное масло и масляный фильтр	R	
Компоненты системы зажигания и их работоспособность	П	
Резиновые опоры двигателя	П	
Свечи зажигания		R
Охлаждающая жидкость	R Каждые 5 лет или 300 моточасов	
Выхлоп и выбросы		
Элементы выхлопной системы (уплотнительные кольца, трубки, состояние глушителя, утечки)*	П	
Выпуск	F	
СИСТЕМА iBR		

Типовая	A	B
A = отрегулировать C = очистить F = промыть I = осмотреть L = смазать R = заменить T = момент затяжки	Каждый год или 100 моточасов	Каждые 2 года или 200 моточасов
Компоненты и работоспособность iBR*	I:	
Двигатель		
Компоненты и работоспособность двигателя*	п	I, L
Электрооборудование		
Соединения и состояние аккумуляторной батареи*	п	
Прокладка электропроводки	п	
Модули и обновление соответствующего ПО	п	
Работа контрольных переключателей и освещения	п	
Рулевое управление и дополнительные органы управления		
Рулевое управление, компоненты и функции *	п	
Работа дросселя	п	
Особенности		
Опора преобразователя эхолота	I, A	

*Подробный список работ по техническому обслуживанию, которые необходимо выполнить, можно найти в Контрольной карте по техническому обслуживанию.

СОЛЕНАЯ/ ГРЯЗНАЯ ВОДА	A+	A	B
<p>A = отрегулировать C = очистить F = промыть I = осмотреть L = смазать R = заменить T = момент затяжки</p>	<p>После каждого катания в соленой или грязной воде или раз в месяц при использовании в соленой или грязной воде</p>	<p>Каждый год или 100 моточасов</p>	<p>Каждые 2 года или 200 моточасов</p>
Подача воздуха и топлива			
Элементы системы подачи воздуха и их работоспособность (воздуховоды, шланги, муфты)		I, C	
Компоненты топливной системы и их работоспособность (пробка топливного бака, крепление топливного бака, состояние шлангов, утечки)*		П	
Нагнетатель			П
Палуба и корпус			
Защитный анод (аноды)	Раз в месяц	П	
Панели и оснастка корпуса		I, T	
Корпус		П	
Двигатель и охлаждение			
Моторный отсек	F После каждой поездки		
Моторный отсек, металлические компоненты	L Раз в месяц		
Компоненты системы охлаждения двигателя (концентрация и уровень охлаждающей жидкости, состояние шлангов, хомуты, наличие утечек)		I, A	

СОЛЕНАЯ/ ГРЯЗНАЯ ВОДА	A+	A	B
<p>A = отрегулировать C = очистить F = промыть I = осмотреть L = смазать R = заменить T = момент затяжки</p>	<p>После каждого катания в соленой или грязной воде или раз в месяц при использовании в соленой или грязной воде</p>	<p>Каждый год или 100 моточасов</p>	<p>Каждые 2 года или 200 моточасов</p>
Моторное масло и масляный фильтр		R	
Компоненты системы зажигания и их работоспособность		П	
Резиновые опоры двигателя		П	
Свечи зажигания			R
Охлаждающая жидкость		R Каждые 5 лет или 300 моточасов	
Выхлоп и выбросы			
Элементы выхлопной системы (уплотнительные кольца, трубки, состояние глушителя, утечки)*		П	
Выпуск	F После каждой поездки	F	
СИСТЕМА iBR			
Компоненты и работоспособность iBR*		I:	
Двигатель			
Компоненты и работоспособность двигателя*		П	I, L
Электрооборудование			
Соединения и состояние аккумуляторной батареи*		П	

СОЛЕНАЯ/ ГРЯЗНАЯ ВОДА	A+	A	B
A = отрегулировать C = очистить F = промыть I = осмотреть L = смазать R = заменить T = момент затяжки	После каждого катания в соленой или грязной воде или раз в месяц при использова нии в соленой или грязной воде	Каждый год или 100 моточасов	Каждые 2 года или 200 моточасов
Прокладка электропроводки		П	
Модули и обновление соответствующего ПО		П	
Работа контрольных переключателей и освещения		П	
Рулевое управление и дополнительные органы управления			
Рулевое управление, компоненты и функции *		П	
Работа дросселя		П	
Рулевое управление и дополнительные органы управления			
Рулевое управление, компоненты и функции *		П	
Работа дросселя		П	
Особенности			
Опора преобразователя эхолота		I, A	

*Подробный список работ по техническому обслуживанию, которые необходимо выполнить, можно найти в Контрольной карте по техническому обслуживанию.

ОПЕРАЦИИ ТЕХНИЧЕСКОГО ОБСЛУЖИВАНИЯ

В настоящем разделе приведены указания для выполнения основных операций технического обслуживания.

⚠ ОСТОРОЖНО

Остановите двигатель и выполните техническое обслуживание, следуя описанным ниже операциям. Если не выполнять указания по выполнению операций технического обслуживания, то есть вероятность получения травм от горячих или подвижных частей, от системы электрооборудования, химикатов и других опасностей.

⚠ ОСТОРОЖНО

Если в ходе демонтажа/монтажа потребовалось снимать крепежные элементы (например, самоконтращиеся детали и др.) всегда меняйте их на новые.

УВЕДОМЛЕНИЕ

Никогда не оставляйте какие-либо предметы, тряпки, инструмент и т. д. в моторном отсеке или трюме.

Крышка моторного отсека



Снятие крышки моторного отсека

1. Снимите сиденья.
2. Снимите крышку пилона фала воднолыжника/вейкбордиста.



ТИПОВОЙ ВАРИАНТ

3. Выверните винты.

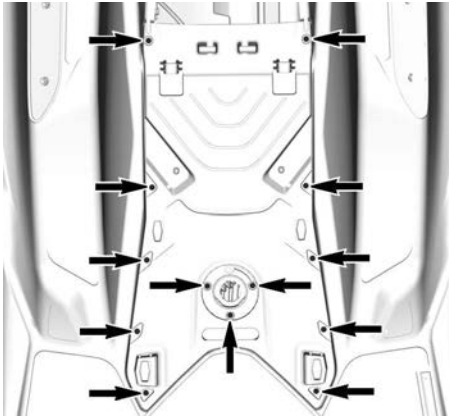
**ТИПОВОЙ ВАРИАНТ**

4. Снимите крышку.

Установка крышки моторного отсека

1. Установка осуществляется в последовательности, обратной снятию. Однако следует обратить внимание на следующее.
2. Вкрутите все винты.
3. Затяните винты согласно спецификации.

Момент затяжки

Винт крышки моторного отсека	2,8 ±0,2 Нм (25 ±2 (в фунтах силы-дюйм))
------------------------------	---

Моторное масло**Рекомендованное моторное масло**

Двигатели Rotax® разработаны и прошли эксплуатационные испытания с использованием масла XPS™. Компания BRP рекомендует использовать указанное моторное масло XPS или его аналог на протяжении всего срока эксплуатации. Не добавляйте присадки в рекомендованные моторные масла. Повреждения, вызванные использованием масла, которое не подходит для данного двигателя, или добавлением присадок в масло, не покрываются ограниченной гарантией компании BRP.

Рекомендованное моторное масло XPS

Синтетическое масло для 4-тактных двигателей 5W40

Если рекомендованное моторное масло XPS недоступно

Рекомендованное моторное масло XPS

<p>Двигатель без нагнетателя.</p>	<p>Используйте синтетическое моторное масло SAE 5W40 для 4-тактных двигателей, отвечающее указанным ниже отраслевым требованиям к смазочным материалам или превышающее их. Всегда проверяйте сертификационную наклейку API на емкости с маслом, на ней должен быть указан, по крайней мере один из приведенных стандартов. Классификация согласно API – SM или JASO-MA2.</p>
<p>Двигатель с нагнетателем</p>	<p>Используйте моторное масло SAE 5W40 для 4-тактных двигателей мотоциклов, совместимое с мокрыми сцеплениями, характеристики которого соответствуют указанным ниже отраслевым спецификациям смазочных материалов или превышают их. Всегда проверяйте сертификационную наклейку API на емкости с маслом, где должен быть указан хотя бы один из указанных стандартов. Классификация согласно API – SM или JASO-MA2.</p>

Не добавляйте присадки в рекомендованные сорта моторных масел. Повреждения, вызванные использованием масла, которое не подходит для данного двигателя, или добавлением присадок в масло, не покрываются ограниченной гарантией BRP.

Проверка уровня моторного масла

УВЕДОМЛЕНИЕ

Эксплуатация двигателя с неправильным уровнем масла может серьезно его повредить.



ВНИМАНИЕ

Многие компоненты в моторном отсеке могут быть очень горячими. Непосредственный контакт с ними может стать причиной ожога.

Если гидроцикл извлечен из воды

УВЕДОМЛЕНИЕ

Гидроцикл должен находиться в горизонтальном положении.

⚠ ВНИМАНИЕ

Работа двигателя извлеченного из воды гидроцикла приводит к сильному нагреву теплообменника в плите водомета. Избегайте контактов с плитой водомета во избежание ожогов.

1. Приподнимите и заблокируйте дышло прицепа, чтобы выровнять бамперный брус гидроцикла.
2. Присоедините садовый шланг к промывочному штуцеру системы выпуска. Процедуру см. в п. Система выпуска в этом разделе.

УВЕДОМЛЕНИЕ

Никогда не запускайте двигатель без подачи воды в выхлопную систему. Если выхлопная система не будет охлаждена, возможны сильные повреждения. Никогда не запускайте двигатель более чем на 2 минуты. Уплотнение привода не охлаждается, когда гидроцикл не находится на воде.

3. Снимите сиденье (-я).
4. Пустите двигатель.
5. Откройте водопроводный кран.
6. Дайте ХОЛОДНОМУ двигателю поработать на холостом ходу в течение 30 секунд.
7. Закройте водопроводный кран.
8. Доведите частоту вращения двигателя до 4000–4500 об/мин на 15 секунд.
9. Резко остановите двигатель, нажав кнопку запуска/остановка или отсоединив шнур безопасности.
10. Подождите, по крайней мере, 30 секунд, затем извлеките и вытрите щуп.

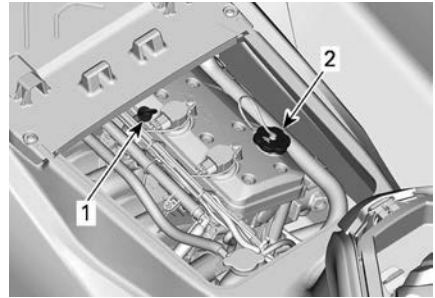
**ТИПОВОЙ ВАРИАНТ**

1. Масляный щуп
2. Крышка маслозаливной горловины

11. Полностью вставьте масляный щуп.
12. Извлеките щуп и проверьте уровень масла. Уровень должен находиться между метками щупа «FULL» и «ADD».

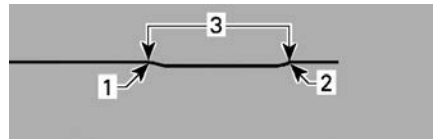
**ТИПОВОЙ ВАРИАНТ**

1. Полный
2. Необходимо долить
3. Рабочий диапазон

13. При необходимости долейте масло, чтобы его уровень находился между метками.

1. Снимите крышку масляного резервуара.
2. Вставьте воронку в отверстие в крышке клапанного механизма.
3. Добавьте небольшое количество рекомендованного масла, чтобы довести его до правильного уровня.

УВЕДОМЛЕНИЕ

Не допускайте перелива.

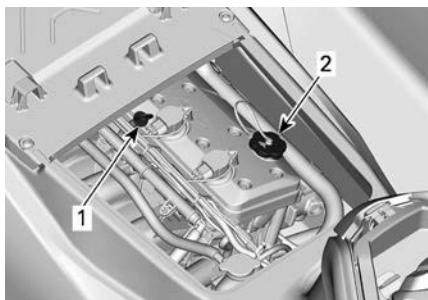

ТИПОВОЙ ВАРИАНТ

1. Масляный щуп
2. Крышка маслозаливной горловины

ПРИМЕЧАНИЕ:

После каждого долива масла необходимо выполнить процедуру проверки уровня масла, описанную выше. В противном случае измерения уровня масла будут неточными.

14. Заверните крышку маслозаливной горловины и масляный щуп.

УВЕДОМЛЕНИЕ

Убедитесь, что крышка маслозаливной горловины правильно затянута. В противном случае возможно проливание моторного масла.

Замена моторного масла и масляного фильтра

Замена масла и масляного фильтра должна осуществляться авторизованным дилером Sea-Doo, ремонтной мастерской или частным лицом по вашему выбору.

Охлаждающая жидкость

Рекомендуемая охлаждающая жидкость

Рекомендуемая охлаждающая жидкость XPS

Готовая охлаждающая жидкость с увеличенным сроком службы

Если рекомендуемая охлаждающая жидкость XPS недоступна

Используйте готовую низкосиликатную охлаждающую жидкость на основе этиленгликоля (50%-50%) с длительным сроком службы, предназначенную специально для двигателей внутреннего сгорания, выполненных из алюминия.

УВЕДОМЛЕНИЕ

Используйте специально предназначенный антифриз на основе этиленгликоля с содержанием ингибиторов коррозии для двигателей внутреннего сгорания из алюминия.

Пользуйтесь всегда одной и той же маркой охлаждающей жидкости. Не смешивайте охлаждающие жидкости разных производителей, кроме случаев, когда система охлаждения полностью слита и охлаждающая жидкость залита заново.

Уровень охлаждающей жидкости

⚠ ОСТОРОЖНО

Уровень охлаждающей жидкости проверяется на холодном двигателе. Не доливайте охлаждающую жидкость в горячий двигатель.

⚠ ВНИМАНИЕ

Многие компоненты в моторном отсеке могут быть очень горячими. Непосредственный контакт с ними может стать причиной ожога.

1. Снимите сиденья.
2. Найдите крышку расширительного бачка.

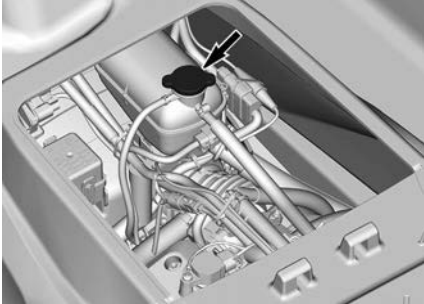
**ТИПОВОЙ ВАРИАНТ**

Во время проверки уровня охлаждающей жидкости гидроцикл должен занимать горизонтальное положение. На холодном двигателе уровень охлаждающей жидкости должен находиться между метками «MIN» и «MAX», расположенными на стенке расширительного бачка.

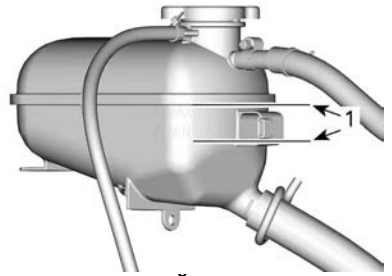
**РАСШИРИТЕЛЬНЫЙ БАЧОК ОХЛАЖДАЮЩЕЙ ЖИДКОСТИ**

1. На холодном двигателе уровень охлаждающей жидкости должен находиться между метками

ПРИМЕЧАНИЕ:

Гидроцикл занимает горизонтальное положение на воде. Если гидроцикл стоит на прицепе, приподнимите и заблокируйте дышло прицепа, чтобы выровнять бамперный брус гидроцикла.

Долейте охлаждающую жидкость, указанную в разделе «РЕКОМЕНДУЕМАЯ ОХЛАЖДАЮЩАЯ ЖИДКОСТЬ», до уровня между метками. Пользуйтесь воронкой, чтобы не расплескать жидкость. Не допускайте перелива.

3. Надежно закройте крышку расширительного бачка. Установите сиденья на место.

ПРИМЕЧАНИЕ:

Частая потребность в доливе охлаждающей жидкости может быть вызвана неисправностью системы охлаждения или двигателя. Обратитесь к авторизованному дилеру Sea-Doo.

Замена охлаждающей жидкости

Замену охлаждающей жидкости должен выполнять только авторизованный дилер Sea-Doo.

Катушки зажигания

Доступ к катушкам зажигания

1. Отсоедините страховочный фал от выключателя отсека двигателя.
2. Снимите сиденье (-я).
3. Снимите сервисную крышку двигателя, вывернув болты крепления.

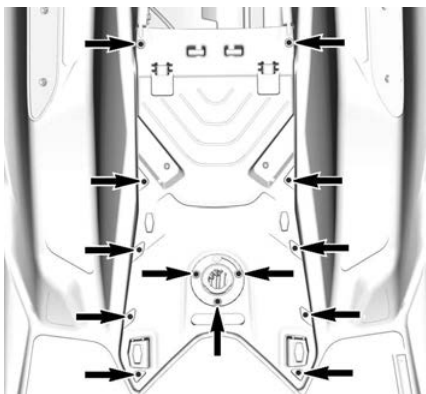

Снятие катушки зажигания

1. Отсоедините электрический разъем катушки зажигания.

УВЕДОМЛЕНИЕ

При снятии катушки зажигания не используйте какие-либо инструменты в качестве рычага.

2. Выверните винты крепления катушек зажигания.
3. Снимите катушку зажигания со свечи, совершая вращательные движения из стороны в сторону и вытягивая.

Установка катушки зажигания

1. Совместите отверстие под фиксирующий винт с резьбовым отверстием в крышке головки блока цилиндров.
2. Установите катушку зажигания на свечу зажигания и нажмите

на нее так, чтобы она села на клапанную крышку.

3. Установите крепежный винт и затяните его с моментом, указанным ниже.

Момент затяжки	
Фиксирующий винт катушки зажигания	9 ± 1 Нм

4. Подсоедините электрический разъем катушки зажигания.

Свечи зажигания

Снятие свечи зажигания

1. Снимите катушки зажигания. См. *Снятие катушки зажигания*.
2. С помощью сжатого воздуха очистите свечу зажигания и прилегающие к ней поверхности головки цилиндра.
3. Используя соответствующую головку ключа, полностью выкрутите свечу зажигания.

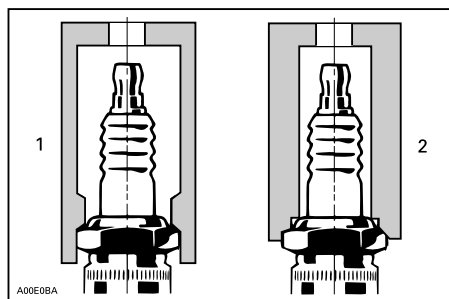

1. Разрешенный к использованию ключ
2. Неразрешенный к использованию ключ

4. Используя катушку в качестве съемника, извлеките свечу зажигания.

Установка свечей зажигания

Прежде чем приступить к установке, убедитесь, что сопрягаемые поверхности головки цилиндра и свечи зажигания не загрязнены.

1. С помощью плоского щупа для измерения зазоров проверьте зазор между электродами, как указано в разделе *Технические характеристики*. Замените свечу зажигания, если она не отвечает требуемым техническим характеристикам.

УВЕДОМЛЕНИЕ

Не регулируйте зазор на свечах зажигания этого типа. Регулировка может ослабить отрицательные электроды, что может привести к поломке электродов и серьезному повреждению двигателя.

2. Нанесите на резьбовую часть свечи зажигания противозадирную смазку.
3. От руки заверните свечу зажигания в головку цилиндра. Затем, используя подходящий ключ, затяните свечу зажигания указанным моментом.

Момент затяжки

Свеча зажигания	18 ±2 Нм (159 ±18 фунт-силы-дюйм)
-----------------	---

4. Установите катушки зажигания. См. *Катушка зажигания*.

Выхлопная система

⚠ ОПАСНО

НЕ ЗАПУСКАЙТЕ двигатель в закрытом помещении без надлежащей вентиляции, либо обеспечьте надежный отвод отработавших газов. В выхлопных газах содержится монооксид углерода (угарный газ), который представляет опасность для жизни и здоровья.

Промывка выпускной системы

Промывка контура охлаждения системы выпуска пресной водой чрезвычайно важна для предохранения от коррозии под действием соли и других агрессивных соединений, содержащихся в воде. Промывка способствует удалению песка, соли, ракушек и других загрязнений из контура охлаждения и/или шлангов.

Следует выполнять промывку системы выпуска, если не планируется использование моторное судно в ближайшие несколько дней или в случае его выведения из эксплуатации на достаточно продолжительное время.

УВЕДОМЛЕНИЕ

Отказ от своевременной промывки приведет к серьезным повреждениям системы выпуска. Во время выполнения операции двигатель должен быть запущен.

⚠ ОСТОРОЖНО

Все работы выполняйте на открытом воздухе или в хорошо проветриваемом помещении. Некоторые компоненты в моторном отсеке могут быть очень горячими. Непосредственный контакт с ними может стать причиной ожога. Во время работы двигателя не трогайте детали электрооборудования и не прикасайтесь к деталям водомёта.

⚠ ОСТОРОЖНО

Работа двигателя извлечённого из воды моторное судно приводит к сильному разогреву теплообменника (плиты водомёта). Избегайте любых контактов с плитой водомета во избежание ожогов.

1. Подсоедините садовый шланг к штуцеру, который расположен в кормовой части моторное судно. **Не открывайте водопроводный кран на этом этапе.**

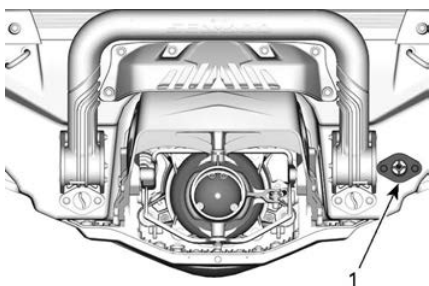

1. Штуцер для подсоединения шланга

ПРИМЕЧАНИЕ:

Для облегчения подсоединения шланга рекомендуется использовать следующее быстроразъемное соединение.

Рекомендуемый инструмент

Переходник для промывочного штуцера
295 500 473

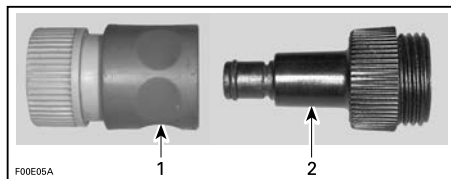

1. Адаптер быстроразъемного соединения
 2. Переходник для промывочного штуцера
2. Запустите двигатель и сразу откройте водопроводный кран.

УВЕДОМЛЕНИЕ

Всегда запускайте двигатель, перед тем как открыть водопроводный кран. Во избежание перегрева двигателя открывайте водопроводный кран сразу после запуска двигателя. Если моторное судно находится на суше, не пускайте двигатель без подачи воды в контур охлаждения системы выпуска.

3. Дайте двигателю поработать на оборотах холостого хода в течение 90 секунд.

УВЕДОМЛЕНИЕ

Никогда не запускайте двигатель более чем на 2 минуты. Уплотнение привода не охлаждается, когда моторное судно не находится на воде.

4. Убедитесь, что вода вытекает из выходного отверстия водомета.
5. Закройте кран подачи воды, на 5 секунд увеличьте частоту вращения коленчатого вала двигателя до 5000 об/мин, а затем остановите двигатель.

УВЕДОМЛЕНИЕ

Действуйте только в таком порядке: сначала закрыть кран – потом выключить двигатель.

6. Отсоедините садовый шланг и переходник промывочного штуцера (если используется).

Плита водомёта и водозаборная решётка

Проверка плиты водомета и решетки водозаборника

Проверьте плиту водомета и решетку водозаборника на предмет

повреждений. Обратитесь к своему дилеру Sea-Doo для выполнения ремонта или замены поврежденных деталей.

⚠ ОСТОРОЖНО

Перед проверкой водозаборной решетки всегда отсоединяйте страховочный фал от выключателя отсека двигателя.

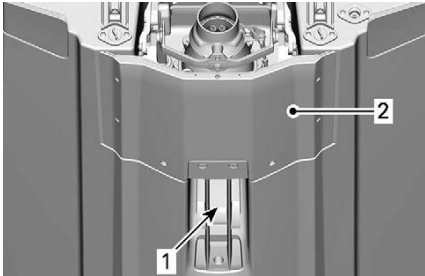

ОСМОТРИТЕ ЭТИ ЗОНЫ

1. Водозабор
2. Плита водомёта

Защитные аноды

Проверка жертвенных анодов

Расположение жертвенных анодов:

- Насос
- Плита водомета

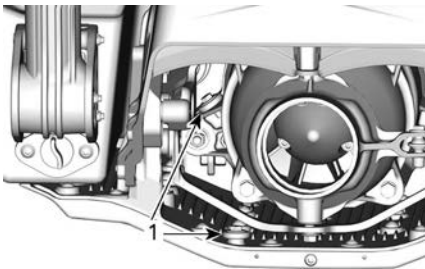

1. Защитные аноды

Проверьте жертвенные аноды на предмет износа. При износе больше чем наполовину, замените аноды.

Снятие жертвенного анода

Открутите гайку, удерживающую жертвенный анод, и снимите его.

Установка жертвенного анода

Установка осуществляется в последовательности, обратной снятию.

Момент затяжки

9 ± 1 Нм

Предохранители

Расположение предохранителя

Все предохранители располагаются в одном блоке.

Для получения доступа к блоку предохранителей:

Снимите сиденье(-я).

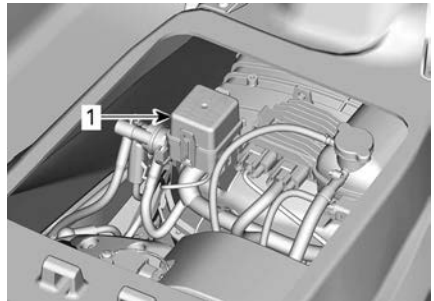

ТИПОВОЙ ВАРИАНТ

1. Блок предохранителей.

Для того чтобы открыть крышку блока предохранителей, сожмите фиксаторы и, удерживая их, снимите крышку.

ПРИМЕЧАНИЕ:

Номиналы и расположение предохранителей указаны на крышке блока предохранителей.

Для снятия и установки предохранителей используйте специальное приспособление, находящееся в блоке предохранителей.

Проверка предохранителя

Проверьте и, при необходимости, замените предохранитель.

⚠ ОСТОРОЖНО

Никогда не используйте плавкий предохранитель более высокого номинала, чем указанный.

Потяните предохранитель, чтобы вытащить его из блока. Проверьте не расплавлена ли плавкая вставка предохранителя.

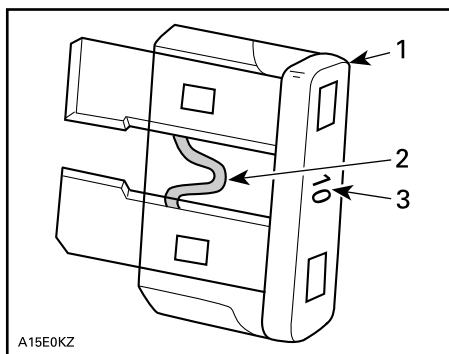

ТИПОВОЙ ВАРИАНТ

1. Предохранитель
2. Плавкая вставка, которую нужно проверить
3. Номинальная сила тока, Ампер

⚠ ОСТОРОЖНО

Если плавкий предохранитель перегорает многократно, установите и устраните причину неисправности перед повторным запуском двигателя. Для проведения обслуживания обращайтесь к авторизованному дилеру Sea-Doo.

Описание предохранителей

Пре до хра ни тель	Номи нал	Описание
1	—	Не используется
2	15 А	Топливные форсунки, катушки зажигания и топливный насос
3	3 А	Трюмный насос (при наличии)
4	—	Не используется
5	—	Не используется
6	30 А	Система зарядки
7	5 А	Панель приборов
8	—	Не используется
9	30 А	СИСТЕМА iBR
10	5 А	Запуск/ Остановка
11	5 А	Блок управления двигателем
12	30 А	Аккумуляторная батарея
13	15 А	Диагностический разъем 2
14	15 А	Диагностический разъем 1, разъем для подключения дополнительного оборудования

УХОД ЗА ГИДРОЦИКЛОМ

Ежедневно поднимайте гидроцикл из воды.

Обслуживание после поездки

Промывка выхлопной системы

Необходимо ежедневно промывать выхлопную систему, если гидроцикл используется в загрязненной или соленой воде.

См. раздел «Операции технического обслуживания».

Дополнительный уход за гидроциклом при эксплуатации в загрязненной или соленой воде

При эксплуатации гидроцикла в загрязненной и, особенно, в соленой воде требуется дополнительное техническое обслуживание.

Промойте трюм гидроцикла пресной водой.

При мойке трюма никогда не подавайте воду под высоким давлением. **ИСПОЛЬЗУЙТЕ ТОЛЬКО ВОДУ НИЗКОГО ДАВЛЕНИЯ (например, из садового шланга).**

Сильный напор воды может повредить электрооборудование и детали механических узлов и систем.

ВНИМАНИЕ

Все операции по техническому обслуживанию гидроцикла выполняйте только при остывшем двигателе.

УВЕДОМЛЕНИЕ

Невыполнение рекомендуемых мер по уходу за гидроциклом, который эксплуатируется в соленой воде, а именно: мойка гидроцикла пресной водой, промывка выхлопной системы и антикоррозионная обработка, приводит к повреждению деталей и выходу гидроцикла из строя. Никогда не оставляйте гидроцикл под прямыми лучами солнца.

Очистка сиденья

Перед нанесением чистящего средства на сиденье попробуйте удалить следы белым ластиком.

Многие следы, например от обуви, могут быть удалены таким способом.

Корпус

Ремонт

Если корпус или днище гидроцикла требует ремонта, обратитесь к авторизованному дилеру Sea-Doo.

Чистка

Вывойте корпус и днище гидроцикла мыльным раствором (используйте только мягкое моющее средство). Тщательно вымойте корпус чистой водой.

Удалите морские организмы изнутри и снаружи днища.

УВЕДОМЛЕНИЕ

Никогда не используйте для очистки следующие продукты:

- Чистящее средство XPS S4 для тяжелых условий эксплуатации
- Сильнодействующие моющие средства
- Обезжиривающие средства
- Аммиак
- Ацетон и прочие кетоны
- Спирт
- Тoluол и прочие ароматические растворители
- Хлорсодержащие растворители
- Уайт-спирит
- Разбавители для краски
- Продукты на нефтяной основе

Удалить пятна с сидений и стекловолокна можно при помощи чистящего и обезжиривающего средства XPS All Purpose Cleaner and Degreaser или аналогичного средства.

Для чистки ковриков пользуйтесь очистителем 3M™ Citrus Base Cleaner (аэрозольный баллон, 710 мл) или эквивалентным средством.

⚠ ОСТОРОЖНО

Никогда не применяйте средства для защиты пластиковых и виниловых поверхностей коврового типа и сиденья, так как эти поверхности становятся скользкими и водитель и пассажир (-ы) могут упасть с гидроцикла.

Бережно относитесь к природе. Не сливайте в водоемы топливо, масло и чистящие вещества.

Защита

Нанесите достаточное количество судового воска на корпус гидроцикла.

Если гидроцикл хранится на открытом воздухе, накройте его брезентовым чехлом, чтобы предохранить пластиковые и внешние декоративные детали от воздействия солнечных лучей, пыли и грязи.

УВЕДОМЛЕНИЕ

Запрещается оставлять гидроцикл на хранение на воде. Никогда не оставляйте гидроцикл под прямыми лучами солнца. Никогда не храните гидроцикл в полиэтиленовом мешке.

ХРАНЕНИЕ И ПОДГОТОВКА К НАЧАЛУ СЕЗОНА

Хранение

⚠ ОСТОРОЖНО

Топливо и масло являются легковоспламеняющимися продуктами. Обратитесь к авторизованному дилеру Sea-Doo, в ремонтную мастерскую или к частному лицу по вашему выбору с целью проверки состояния топливной системы.

Перед отправкой гидроцикла на хранение рекомендуем обратиться к авторизованному дилеру Sea-Doo, в ремонтную мастерскую или к частному лицу по вашему выбору и выполнить техническое обслуживание гидроцикла, однако приведенные ниже операции вы можете выполнить самостоятельно, используя минимальный набор инструментов.

ПРИМЕЧАНИЕ:

Выполняйте приведенные ниже операции в порядке, указанном в данном разделе.

УВЕДОМЛЕНИЕ

Не запускайте двигатель гидроцикла во время хранения.

Двигательная установка

Чистка водомета

⚠ ОСТОРОЖНО

Чтобы не допустить случайного запуска двигателя во время очистки водомёта, снимите колпачок шнура безопасности с выключателя. Во время выполнения этой операции двигатель гидроцикла должен быть остановлен.

Промойте водомет водой через входные и выходные отверстия.

Распылите средство от коррозии на детали системы движителя.

Средство для обслуживания

Антикоррозийная смазка XPS или аналог

Проверка водомета

Обратитесь к авторизованному дилеру Sea-Doo.

Система подачи топлива

Защита топливной системы

Чтобы избежать ухудшения свойств бензина и осмоления топливной системы, следует добавить в топливный бак стабилизирующую присадку. Соблюдайте инструкции изготовителя продукта.

Средство для обслуживания

Стабилизирующая присадка

УВЕДОМЛЕНИЕ

Стабилизатор топлива следует добавлять перед смазкой двигателя, чтобы предотвратить потерю химических свойств топлива и защитить топливную систему от отложений лака.

Заправьте топливный бак полностью. Убедитесь, что внутри топливного бака отсутствует вода.

УВЕДОМЛЕНИЕ

В результате попадания воды в топливный бак могут произойти серьезные внутренние повреждения системы подачи топлива.

Двигатель и система выпуска

Промывка выхлопной системы

Выполните процедуру в соответствии с описанием в разделе «Операции технического обслуживания».

Замена моторного масла и масляного фильтра

Замена масла и масляного фильтра должна осуществляться авторизованным дилером Sea-Doo, ремонтной мастерской или частным лицом по вашему выбору.

Опорожнение выпускной системы

При эксплуатации гидроцикла в районах, где температура может опускаться ниже нуля градусов, необходимо удалять всю воду, скопившуюся в системе выпуска и интеркулере.

Используя промывочный штуцер, продуйте систему сжатым воздухом под давлением 379 кПа55 (в фунтах силы-дюйм²) так, чтобы из водометного движителя перестала вытекать вода.

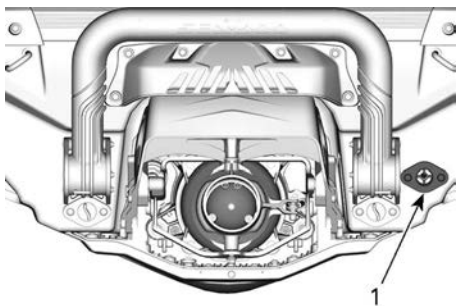

1. Штуцер для промывки

Можно использовать шланг, показанный на рисунке, чтобы упростить процедуру продувки системы выпуска.

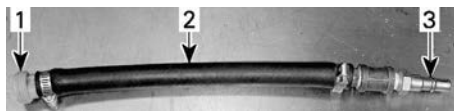

ТИПОВОЙ ВАРИАНТ

1. Переходник для промывочного штуцера
2. Шланг 12,7 мм(1/2 in)
3. Переходник для источника сжатого воздуха

УВЕДОМЛЕНИЕ

Пренебрежение процедурами продувки может привести к серьезным поломкам выпускного коллектора.

Снимите специальные приспособления.

Смазка цилиндров двигателя

1. Выкрутите свечи зажигания. См. раздел «Операции технического обслуживания».
2. Распылите смазку в отверстие для установки свечи зажигания в каждом цилиндре.

Средство для обслуживания

Антикоррозийная смазка XPS
или аналог

3. Полностью нажмите рычаг дроссельной заслонки. Нажатие рычага дроссельной заслонки предотвращает впрыск топлива и зажигание во время пуска двигателя.
4. Нажмите кнопку запуска/остановки двигателя, чтобы провернуть коленчатый вал на несколько оборотов. Это позволит распределить смазку по стенкам цилиндров.
5. Нанесите на резьбовые части свечей зажигания противозадирную смазку и вкрутите свечи в двигатель. См. раздел «Операции технического обслуживания».

6. Установите катушки зажигания.
См. раздел «Операции технического обслуживания».

Проверка плотности охлаждающей жидкости

Если не выполняется замена антифриза, измерьте его плотность.

Замена и проверка плотности антифриза должна осуществляться авторизованным дилером Sea-Doо, ремонтной мастерской или частным лицом по вашему выбору. См. раздел «Регламент технического обслуживания».

УВЕДОМЛЕНИЕ

Неправильно составленная смесь антифриза не защитит систему охлаждения от замерзания. Это приведет к серьезному повреждению двигателя.

Электрооборудование

Аккумуляторная батарея

Техническое обслуживание аккумуляторной батареи

Когда гидроцикл находится на хранении, аккумуляторную батарею необходимо всегда хранить в теплом, сухом месте.

⚠ ОСТОРОЖНО

Не заряжайте аккумуляторную батарею, установленную на гидроцикле.

Это транспортное средство оснащено аккумуляторной батареей, не требующей технического обслуживания. В нее не нужно добавлять

воду для регулировки уровня электролита.

УВЕДОМЛЕНИЕ

В течение срока службы аккумуляторной батареи никогда не снимайте ремень крепления аккумуляторной батареи с колпачков и не доливайте электролит.

Снятие аккумуляторной батареи

1. Снимите сиденье.
2. Отсоедините провода аккумуляторной батареи.

УВЕДОМЛЕНИЕ

Всегда вначале отсоединяйте ЧЕРНЫЙ (-) провод, а затем КРАСНЫЙ (+).

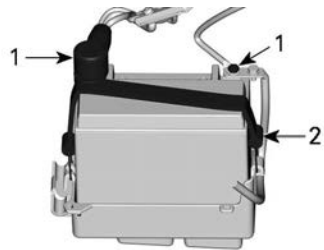

1. Полюсный штырь
2. Ремень
3. Снимите удерживающий ремень.

Зарядка аккумуляторной батареи

Используйте для зарядки зарядное устройство для автомобильных аккумуляторных батарей. Всегда соблюдайте инструкции по зарядке от производителя аккумуляторной батареи.

Чистка аккумуляторной батареи

Очистите корпус и штыри аккумуляторной батареи, используя мягкую щетку и раствор пищевой соды и воды.

Очистите клеммы проводов и штыри аккумуляторной батареи от коррозии проволочной щеткой.

Ополосните чистой водой и хорошо высушите.

Установка аккумуляторной батареи

1. Подсоедините кабели к аккумуляторной батарее.

ПРИМЕЧАНИЕ: Перед установкой аккумуляторной батареи удалите воду или загрязнения при их наличии в отсеке.

УВЕДОМЛЕНИЕ

Неверное подключение аккумуляторной батареи (нарушение полярности) приведет к выходу из строя регулятора напряжения.

УВЕДОМЛЕНИЕ

Всегда вначале подсоединяйте **КРАСНЫЙ (+) провод**, а затем **ЧЕРНЫЙ (-)**.

2. Затяните винты крепления кабелей аккумуляторной батареи указанным моментом.

Момент затяжки

Винт кабеля аккумуляторной батареи	4 ±0,5 Нм (35 ±4 фунт-силы-дюйм)
------------------------------------	-------------------------------------

3. Нанесите диэлектрическую смазку на полюсные штыри аккумуляторной батареи.
4. Закройте положительный штырь резиновым чехлом.
5. Проверьте прокладку и крепление кабелей.

Моторный отсек

Чистка моторного отсека

1. Почистите трюм горячей водой с моющим средством или специальным очистителем.
2. Тщательно промойте.
3. Приподнимите нос гидроцикла, чтобы полностью слить воду из трюма через сливные отверстия.

Антикоррозийная обработка

1. Удалите остатки воды из моторного отсека.
2. Смажьте все металлические компоненты в моторном отсеке.

Средство для обслуживания

Смазка и средство для защиты от коррозии или их эквиваленты

ПРИМЕЧАНИЕ:

На время хранения сиденье должно быть снято. Это позволит предотвратить образование конденсата и коррозии.

Корпус

Осуществляйте ремонт, очистку и защиту гидроцикла в соответствии с процедурами, описанными в разделе «Уход за гидроциклом».

Предсезонная подготовка

Перечень операций, выполняемых при предсезонной подготовке, приведен в регламенте технического обслуживания.

Убедитесь, что вы выполняете все задачи, указанные в таблице в столбце **«Каждый год или через 100 часов»**.

Предсезонное техническое обслуживание должно выполняться авторизованным дилером Sea-Doo,

ремонтной мастерской или частным
лицом по вашему выбору.

ЗАПИСИ О ТЕХНИЧЕСКОМ ОБСЛУЖИВАНИИ

Если необходимо отправьте фотокопию учётной записи техобслуживания в компанию BRP.

Предпродажная подготовка

Серийный
номер:

Пробег / км:

Часы:

Дата:

Номер дилера:

Примечание:

Подпись/печать:

Подробный порядок установки см. в «Предпродажном бюллетене».

Первое техническое обслуживание

Пробег / км: _____	Подпись/печать:
Часы: _____	
Дата: _____	
Номер дилера: _____	
Примечание: _____	

Регламент технического обслуживания приведен в разделе «ИНФОРМАЦИЯ О ТЕХНИЧЕСКОМ ОБСЛУЖИВАНИИ» настоящего руководства по эксплуатации.

Обслуживание

Пробег / км: _____	Подпись/печать:
Часы: _____	
Дата: _____	
Номер дилера: _____	
Примечание: _____	

Регламент технического обслуживания приведен в разделе «ИНФОРМАЦИЯ О ТЕХНИЧЕСКОМ ОБСЛУЖИВАНИИ» настоящего руководства по эксплуатации.

Обслуживание

Пробег / км: _____

Часы: _____

Дата: _____

Номер дилера: _____

Примечание: _____

Подпись/печать:

Регламент технического обслуживания приведен в разделе «ИНФОРМАЦИЯ О ТЕХНИЧЕСКОМ ОБСЛУЖИВАНИИ» настоящего руководства по эксплуатации.

Обслуживание

Пробег / км: _____

Часы: _____

Дата: _____

Номер дилера: _____

Примечание: _____

Подпись/печать:

Регламент технического обслуживания приведен в разделе «ИНФОРМАЦИЯ О ТЕХНИЧЕСКОМ ОБСЛУЖИВАНИИ» настоящего руководства по эксплуатации.

Обслуживание	
<p>Пробег / км: _____</p> <p>Часы: _____</p> <p>Дата: _____</p> <p>Номер дилера: _____</p> <p>Примечание: _____</p> <p>_____</p>	<p>Подпись/печать:</p>
Регламент технического обслуживания приведен в разделе «ИНФОРМАЦИЯ О ТЕХНИЧЕСКОМ ОБСЛУЖИВАНИИ» настоящего руководства по эксплуатации.	

Обслуживание	
<p>Пробег / км: _____</p> <p>Часы: _____</p> <p>Дата: _____</p> <p>Номер дилера: _____</p> <p>Примечание: _____</p> <p>_____</p>	<p>Подпись/печать:</p>
Регламент технического обслуживания приведен в разделе «ИНФОРМАЦИЯ О ТЕХНИЧЕСКОМ ОБСЛУЖИВАНИИ» настоящего руководства по эксплуатации.	

Обслуживание

Пробег / км: _____

Часы: _____

Дата: _____

Номер дилера: _____

Примечание: _____

Подпись/печать:

Регламент технического обслуживания приведен в разделе «ИНФОРМАЦИЯ О ТЕХНИЧЕСКОМ ОБСЛУЖИВАНИИ» настоящего руководства по эксплуатации.

Обслуживание

Пробег / км: _____

Часы: _____

Дата: _____

Номер дилера: _____

Примечание: _____

Подпись/печать:

Регламент технического обслуживания приведен в разделе «ИНФОРМАЦИЯ О ТЕХНИЧЕСКОМ ОБСЛУЖИВАНИИ» настоящего руководства по эксплуатации.

Обслуживание	
<p>Пробег / км: _____</p> <p>Часы: _____</p> <p>Дата: _____</p> <p>Номер дилера: _____</p> <p>Примечание: _____</p> <p>_____</p>	<p>Подпись/печать:</p>
Регламент технического обслуживания приведен в разделе «ИНФОРМАЦИЯ О ТЕХНИЧЕСКОМ ОБСЛУЖИВАНИИ» настоящего руководства по эксплуатации.	

Обслуживание	
<p>Пробег / км: _____</p> <p>Часы: _____</p> <p>Дата: _____</p> <p>Номер дилера: _____</p> <p>Примечание: _____</p> <p>_____</p>	<p>Подпись/печать:</p>
Регламент технического обслуживания приведен в разделе «ИНФОРМАЦИЯ О ТЕХНИЧЕСКОМ ОБСЛУЖИВАНИИ» настоящего руководства по эксплуатации.	

Обслуживание

Пробег / км: _____

Часы: _____

Дата: _____

Номер дилера: _____

Примечание: _____

Подпись/печать:

Регламент технического обслуживания приведен в разделе «ИНФОРМАЦИЯ О ТЕХНИЧЕСКОМ ОБСЛУЖИВАНИИ» настоящего руководства по эксплуатации.

Обслуживание

Пробег / км: _____

Часы: _____

Дата: _____

Номер дилера: _____

Примечание: _____

Подпись/печать:

Регламент технического обслуживания приведен в разделе «ИНФОРМАЦИЯ О ТЕХНИЧЕСКОМ ОБСЛУЖИВАНИИ» настоящего руководства по эксплуатации.

Обслуживание	
<p>Пробег / км: _____</p> <p>Часы: _____</p> <p>Дата: _____</p> <p>Номер дилера: _____</p> <p>Примечание: _____</p> <p>_____</p>	<p>Подпись/печать:</p>
Регламент технического обслуживания приведен в разделе «ИНФОРМАЦИЯ О ТЕХНИЧЕСКОМ ОБСЛУЖИВАНИИ» настоящего руководства по эксплуатации.	

Обслуживание	
<p>Пробег / км: _____</p> <p>Часы: _____</p> <p>Дата: _____</p> <p>Номер дилера: _____</p> <p>Примечание: _____</p> <p>_____</p>	<p>Подпись/печать:</p>
Регламент технического обслуживания приведен в разделе «ИНФОРМАЦИЯ О ТЕХНИЧЕСКОМ ОБСЛУЖИВАНИИ» настоящего руководства по эксплуатации.	

Эта страница намеренно оставлена пустой.

ТЕХНИЧЕСКАЯ ИНФОРМАЦИЯ

ИДЕНТИФИКАЦИОННЫЕ НОМЕРА СНЕГОХОДА

Основные компоненты моторное судно (двигатель и корпус) имеют разные серийные номера. Эти номера могут потребоваться при оформлении заявки на гарантийный ремонт или в случае хищения.

Идентификационный номер корпуса

Табличка с идентификационным номером корпуса (HIN) находится на опорной площадке в кормовой части гидроцикла.

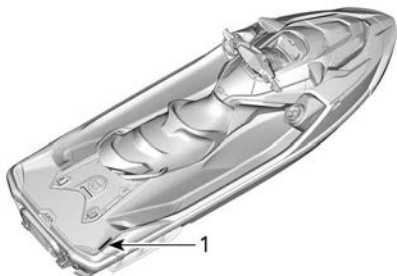

ТИПОВОЙ ВАРИАНТ

1. Идентификационный номер корпуса (ИНК)

Идентификационный номер корпуса состоит из 12 знаков:

YDV	12345	L	8	09
			Модельный год	
			Год выпуска	
			Месяц выпуска	
	Серийный номер (могут использоваться как цифры, так и буквы)			
Производитель				

Идентификационный номер двигателя

Идентификационный номер двигателя (EIN) расположен в передней части двигателя.

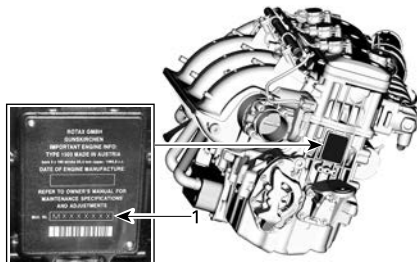

ТИПОВОЙ ВАРИАНТ

1. Идентификационный номер двигателя (EIN)

Идентификация производителя двигателя



ИДЕНТИФИКАЦИОННАЯ НАКЛЕЙКА ПРОИЗВОДИТЕЛЯ ДВИГАТЕЛЯ

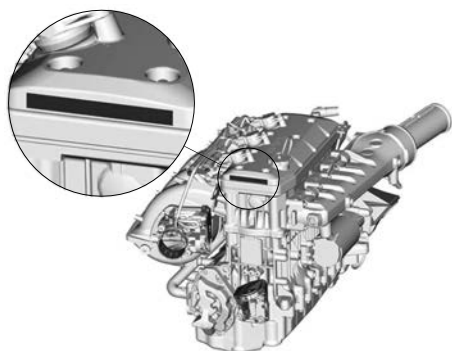

РАСПОЛОЖЕНИЕ НАКЛЕЙКИ

СООТВЕТСТВИЕ

Ярлык с информацией о соответствии нормам по выбросу вредных веществ – 3 звезды

○



НИЗКИЙ
УРОВЕНЬ ВЫБРОСОВ



ОЧЕНЬ НИЗКИЙ
УРОВЕНЬ ВЫБРОСОВ



СВЕРХНИЗКИЙ
УРОВЕНЬ ВЫБРОСОВ



СВЕРХУЛЬТРАНИЗКИЙ
УРОВЕНЬ ВЫБРОСОВ

Одна звезда – Низкий уровень выбросов
Знак с одной звездой присваивается двигателям, которые отвечают требованиям совета воздушных ресурсов в отношении стандартов токсичности выхлопа для судовых двигателей гидроциклов и навесных двигателей от 2001 года. Двигатели, отвечающие требованиям этих стандартов, выбрасывают на 75% меньше вредных веществ по сравнению с карбюраторными двухтактными двигателями. Эти двигатели отвечают требованиям стандартов агентства по защите окружающей среды США от 2006 года в отношении судовых двигателей.

Две звезды – Очень низкий уровень выбросов
Знак с двумя звездами присваивается двигателям, которые отвечают требованиям совета воздушных ресурсов в отношении стандартов токсичности выхлопа для судовых двигателей гидроциклов и навесных двигателей от 2004 года. Двигатели, отвечающие требованиям этих стандартов, выбрасывают на 20% меньше вредных веществ по сравнению с однозвездными двигателями с низким уровнем выбросов.

Три звезды – Сверхнизкий уровень выбросов
Знак с тремя звездами присваивается двигателям, которые отвечают требованиям совета воздушных ресурсов в отношении стандартов токсичности выхлопа для двигателей гидроциклов и навесных судовых двигателей от 2008 года или стандартов токсичности выхлопа для транцевых или стационарных судовых двигателей от 2003 – 2008 года. Двигатели, отвечающие требованиям этих стандартов, выбрасывают на 65% меньше вредных веществ по сравнению с однозвездными двигателями с низким уровнем выбросов.

Четыре звезды – Сверхультранизкий уровень выбросов
Знак с четырьмя звездами присваивается двигателям, которые отвечают требованиям совета воздушных ресурсов в отношении стандартов токсичности выхлопа для транцевых или стационарных судовых двигателей от 2009 года. Двигатели гидроциклов и навесные судовые двигатели также могут соответствовать требованиям этих стандартов. Двигатели, отвечающие требованиям этих стандартов, выбрасывают на 90% меньше вредных веществ по сравнению с однозвездными двигателями с низким уровнем выбросов.

Bombardier Recreational Products Inc.
VALCOURT, QUEBEC, CANADA
Более экологичные суда – Факты.
1-800-END-SMOG
www.arb.ca.gov

RU
21490969616

○



НИЗКИЙ
УРОВЕНЬ ВЫБРОСОВ



ОЧЕНЬ НИЗКИЙ
УРОВЕНЬ ВЫБРОСОВ



СВЕРХНИЗКИЙ
УРОВЕНЬ ВЫБРОСОВ



СВЕРХУЛЬТРАНИЗКИЙ
УРОВЕНЬ ВЫБРОСОВ

Знак со звездами указывает на более экологичные судовые двигатели
Этот двигатель сертифицирован как:

○

□

□

□

☑

□

Символ более экологичных судовых двигателей:
Более чистые воздух и вода – для более здорового стиля жизни и охраны окружающей среды.
Улучшенная топливная экономичность – сжигает на 30-40 процентов меньше топлива и масла, чем обычный карбюраторный двухтактный двигатель, что позволяет экономить деньги и ресурсы.
Продленная гарантия низкой токсичности выбросов – защищает клиента и гарантирует бесперебную эксплуатацию.

ЯРЛЫК С ИНФОРМАЦИЕЙ О СООТВЕТСТВИИ НОРМАМ ПО ВЫБРОСУ ВРЕДНЫХ ВЕЩЕСТВ – 3 ЗВЕЗДЫ

Наклейка об управлении выбросами – 3 звезды



НАКЛЕЙКА С ИНФОРМАЦИЕЙ О СООТВЕТСТВИИ НОРМАМ ПО ВЫБРОСУ ВРЕДНЫХ ВЕЩЕСТВ – 3 ЗВЕЗДЫ



ТИПОВОЙ ВАРИАНТ – РАСПОЛОЖЕНИЕ НАКЛЕЙКИ

Табличка соответствия нормам Агентства по защите окружающей среды

ИНФОРМАЦИЯ О СИСТЕМЕ СНИЖЕНИЯ ТОКСИЧНОСТИ ОТ				121
BOMBARDIER RECREATIONAL PRODUCTS INC.				
ДАННЫЙ ДВИГАТЕЛЬ СООТВЕТСТВУЕТ		НОРМАМ ТОКСИЧНОСТИ ВЫХОЛА АГЕНТСТВА ПО ОХРАНЕ		
ОКРУЖАЮЩЕЙ СРЕДЫ США (EPA) И ШТАТА КАЛИФОРНИЯ ДЛЯ СУДОВЫХ ДВИГАТЕЛЕЙ SI.		BOMBARDIER RECREATIONAL PRODUCTS INC.		
BOMBARDIER RECREATIONAL PRODUCTS INC.		THIS ENGINE CONFORMS TO		
U.S. EPA & CALIFORNIA		EMISSIONS REGULATIONS FOR MARINE SI ENGINES.		
СЕМЕЙСТВО ДВИГАТЕЛЕЙ / ENGINE FAMILY				
(EPA)		СТАНДАРТЫ СЕРТИФИКАЦИИ		
(FEL)		CERTIFICATION STANDARDS		
(CA)		СИСТЕМА СНИЖЕНИЯ ТОКСИЧНОСТИ ОТРАБОТАВШИХ ГАЗОВ		
(FEL)		EMISSION CONTROL SYSTEM		
СООТВЕТСТВУЕТ		ТРЕБОВАНИЯМ ШТАТА КАЛИФОРНИЯ В ОТНОШЕНИИ УЛАВЛИВАНИЯ ПАРОВ		
		ТОПЛИВА ДЛЯ МОРСКИХ ПЛАВСРЕДСТВ С ИСКРОВЫМ ЗАЖИГАНИЕМ. СЕМЕЙСТВО EVAR		
		СИСТЕМА УЛАВЛИВАНИЯ ПАРОВ ТОПЛИВА: ПЛОТНОМУ		
		СМ. УКАЗАНИЯ ПО ГРАФИКУ ТЕХНИЧЕСКОГО ОБСЛУЖИВАНИЯ И СПЕЦИФИКАЦИИ ТОПЛИВА,		
		МАСЛА И СВЕЧЕЙ ЗАЖИГАНИЯ В РУКОВОДСТВЕ ПО ЭКСПЛУАТАЦИИ.		
		SEE OPERATOR'S GUIDE FOR MAINTENANCE SCHEDULE AND FUEL,		
		OIL AND SPARK PLUG SPECIFICATIONS.		
		218905703		

НАКЛЕЙКА О СООТВЕТСТВИИ НОРМАМ АГЕНТСТВА ПО ЗАЩИТЕ ОКРУЖАЮЩЕЙ СРЕДЫ США



ТИПОВОЙ ВАРИАНТ – РАСПОЛОЖЕНИЕ НАКЛЕЙКИ

Табличка об освобождении от сертификации

ДАННОЕ СУДНО ВЫПУЩЕНО КОМПАНИЕЙ BOMBARDIER RECREATIONAL PRODUCTS INC. СОГЛАСНО 46 U.S.C. 4305 И ПРЕДОСТАВЛЕННОМУ ИСКЛЮЧЕНИЮ СО СТОРОНЫ СЛУЖБЫ БЕРЕГОВОЙ ОХРАНЫ США (СГВ 88-001). СЛУЖБА БЕРЕГОВОЙ ОХРАНЫ ПРЕДОСТАВЛЯЕТ ДАННОМУ СУДНУ ИСКЛЮЧЕНИЕ ИЗ ОДНОГО ИЛИ НЕСКОЛЬКИХ ПРАВИЛ БЕЗОПАСНОСТИ. СГВ 88-001 ЗАЯВЛЯЕТ, ЧТО НЕКОТОРЫЕ ПРАВИЛА НЕ ПРИМЕНИМЫ С УЧЕТОМ ХАРАКТЕРИСТИК ДАННОГО СУДНА И ЧТО ИСКЛЮЧЕНИЕ НЕ СКАЖЕТСЯ ОТРИЦАТЕЛЬНЫМ ОБРАЗОМ НА БЕЗОПАСНОСТИ ОЗДОРОВИТЕЛЬНЫХ ЛОДОЧНЫХ ПРОГУЛОК. ДАННОЕ СУДНО ОТВЕЧАЕТ ТРЕБОВАНИЯМ СТАНДАРТОВ УПРАВЛЕНИЯ ДАННЫМ ПЛАВОСРЕДСТВОМ ИЛИ КАТАНИИ НА НЕМ ВСЕ ЛИЦА ДОЛЖНЫ НАДЕВАТЬ СПАСАТЕЛЬНЫЙ ЖИЛЕТ (ИСЖ).

СОБРАНО В МЕКСИКЕ



ТАБЛИЧКА ОБ ОСВОБОЖДЕНИИ ОТ СЕРТИФИКАЦИИ



ТИПОВОЙ ВАРИАНТ – РАСПОЛОЖЕНИЕ НАКЛЕЙКИ

BRP European Distribution SA

BRP, являясь членом Ассоциации экологичной эксплуатации прогулочных судов, поддерживает ее рекомендации по разборке и утилизации прогулочных судов и гидроцикл по завершении сроков их эксплуатации. Уникальный идентификатор производителя BRP European Distribution SA для дистрибуции в Европе: FR219503_18XCIB

РЧ-КЛЮЧ D.E.S.S. КЛЮЧ

Данное устройство соответствует разделу 15 федеральной комиссии по связи США и лицензионным исключениям из технических требований к радиоаппаратуре министерства промышленности Канады.

Эксплуатация устройства предусматривает наличие следующих условий: (1) данное устройство не может являться источником помех, но (2) может быть подвержено любым помехам, в том числе тем, что могут привести к нежелательной работе устройства.

Любое изменение или модификация оборудования, которая однозначно не одобрена стороной, несущей ответственность за соответствие оборудования техническим стандартам, аннулирует право пользователя эксплуатировать данное оборудование.

Регистрационный номер министерства промышленности Канады: 12006A-1001301698

Идентификационный номер федеральной комиссии по связи США: 2ACER-1001301698

Мы, как сторона ответственная за обеспечение соответствия устройства нормативным требованиям, заявляем, что обеспечение соответствия положениям директивы Совета Европы 2014/53/EU является нашей исключительной обязанностью. Директива предусматривает обеспечение соответствия как основным, так и любым релевантным требованиям. Изделие соответствует требованиям следующих директив, гармонизированных стандартов и нормативов:

Директива по радиооборудованию (RED) 2014/53/EU и гармонизированные стандарты:

EN 300 330-2, EN 60950-1

Данное устройство соответствует требованиям раздела 15 правил федеральной комиссии связи США. Эксплуатация устройства предусматривает наличие следующих условий: 1) устройство не должно создавать вредные помехи; 2) устройство должно сохранять работоспособность при любых помехах, в том числе способных привести к сбоям в работе.

Изменения или модификации, явно не утвержденные стороной, отвечающей за обеспечение соответствия нормативным требованиям, могут привести к потере владельцем права на дальнейшую эксплуатацию оборудования.

Это устройство содержит не требующие лицензии передатчики/приемники, которые соответствуют лицензионным исключениям из технических требований к радиоаппаратуре министерства инноваций, науки и экономического развития Канады. Эксплуатация устройства предусматривает наличие следующих условий:

(1) данное устройство не должно создавать вредных помех.

(2) это устройство должно воспринимать любые помехи, включая те, что могут привести к его некорректной работе.

L'émetteur/récepteur exempt de licence contenu dans le présent appareil est conforme aux CNR d'Innovation, Sciences et Développement économique

Canada applicables aux appareils radio exempts de licence. L'exploitation est autorisée aux deux conditions suivantes:

- (1) l'appareil ne doit pas produire de brouillage;
- (2) l'appareil doit accepter tout brouillage radioélectrique subi, même si le brouillage est susceptible d'en compromettre le fonctionnement.

Директива по радиооборудованию (RED)	2014/53/EU
Статья 3.1a	Безопасность и здоровье IEC 62368-1:2014
Статья 3.1b	Электромагнитная совместимость CISPR 25:(2016); кондуктивное излучение CISPR 25:(2016); эмиссионное излучение ISO 11452-2 (2004); устойчивость к излучаемому радиочастотному электромагнитному полю
Статья 3.2	Эффективность использования спектра ETSI EN 300 330 V2.1.1 (2017-2)

НОРМАТИВНАЯ ИНФОРМАЦИЯ В ОТНОШЕНИИ МНОГОФУНКЦИОНАЛЬНОЙ ПРИБОРНОЙ ПАНЕЛИ

Техническая информация

Передатчик:

- Рабочий диапазон частот ВТ: 2402 – 2480 МГц
- Версия ВТ: 4.2 (не ВТLE)
- Выходная мощность ВТ: < 8,5 дБ/м

Приемник:

- Рабочий диапазон частот FM: 76–108 МГц

Производитель и адрес

Изготовитель:

- Robert Bosch LLC

Адрес:

- 38000 Hills Tech Drive,
Farmington Hills, MI 48331,
USA

Для отображения нормативной информации на цифровом дисплее транспортного средства: На главной странице войдите в основное меню и удерживайте джойстик нажатым больше 10 секунд.

США и Канада

Данное устройство соответствует Разделу 15 Тома 47 Свода федеральных нормативных актов США и лицензионным исключениям из Технических требований к радиоаппаратуре Министерства промышленности Канады. Эксплуатация допускается при соблюдении следующих двух условий:

- (1) данное устройство не может являться источником помех, но
- (2) может быть подвержено любым помехам, в том числе тем, что могут привести к нежелательной работе устройства.

Le présent appareil est conforme aux CNR d'Industrie Canada applicables aux appareils radio exempts de

licence. L'exploitation est autorisée aux deux conditions suivantes:

- (1) l'appareil ne doit pas produire de brouillage, et
- (2) l'utilisateur de l'appareil doit accepter tout brouillage radioélectrique subi, même si le brouillage est susceptible d'en compromettre le fonctionnement.

Изменения или модификации, явно не утвержденные стороной, отвечающей за обеспечение соответствия нормативным требованиям, могут привести к потере владельцем права на дальнейшую эксплуатацию оборудования.

IC: 22868 - VDIBRHS01

Идентификационный номер Федеральной комиссии по связи США: 2AMJS - VDIBRHS01

Радиочастотное излучение:

1. Оборудование соответствует ограничениям радиочастотного излучения FCC, установленным для неконтролируемой среды.
2. Данное оборудование разрешается устанавливать и эксплуатировать на расстоянии не меньше 20 см от человека.
3. Антенну, используемую для этого передатчика, запрещается устанавливать или эксплуатировать с любыми другими антеннами или передатчиками.

Мексика

IFETEL

Marca: Robert Bosch LLC

Modelo(s): VIPHI2BT

Número: RCPBOVI18-0967

NOM-121-SCT1-2009

La operación de este equipo está sujeta a las siguientes dos condiciones: (1) es posible que este equipo o dispositivo no cause interferencia perjudicial y (2) este equipo o dispositivo debe aceptar cualquier interferencia, incluyendo la que pueda causar su operación no deseada.

в Бразилии



03473-18-04473

Este equipamento opera em caráter secundário, isto é, não tem direito a proteção contra interferência prejudicial, mesmo de estações do mesmo tipo, e não pode causar interferência a sistemas operando em caráter primário.

Япония

Данное устройство признано соответствующим закону Японии о радиооборудовании (電波法) и закону Японии о деловых телекоммуникациях (電気通信事業法). Данное устройство запрещено модифицировать (в противном случае присвоенный индекс стандарта станет недействительным).

На территории Европы

Декларация соответствия

Упрощенная декларация соответствия ЕС в соответствии с директивой по радиооборудованию 2014/53/ЕС



DE

Hiermit erklärt Robert Bosch LLC, dass der Funkanlagentyp VIPHI2BT der Richtlinie 2014/53/EU entspricht. Der vollständige Text der EU-Konformitätserklärung ist unter der folgenden Internetadresse verfügbar: eu-doc.bosch.com

FR

Le soussigné, Robert Bosch LLC, déclare que l'équipement radioélectrique du type VIPHI2BT est conforme à la directive 2014/53/UE.

Le texte complet de la déclaration UE de conformité est disponible à l'adresse internet suivante: eu-doc.bosch.com

BG

С настоящото Robert Bosch LLC декларира, че този тип радиосъоръжение VIPHI2BT е в съответствие с Директива 2014/53/ЕС.

Цялостният текст на ЕС декларацията за съответствие може да се намери на следния интернет адрес: eu-doc.bosch.com

EL

Με την παρούσα ο/η Robert Bosch LLC, δηλώνει ότι ο ραδιοεξοπλισμός VIPHI2BT πληροί την οδηγία 2014/53/ΕΕ. Το πλήρες κείμενο της δήλωσης συμμόρφωσης ΕΕ διατίθεται στην ακόλουθη ιστοσελίδα στο διαδίκτυο: eu-doc.bosch.com

CS

Tímto Robert Bosch LLC prohlašuje, že typ rádiového zařízení VIPHI2BT je v souladu se směrnicí 2014/53/EU. Úplné znění EU prohlášení o shodě je k dispozici na této internetové adrese: eu-doc.bosch.com

DA

Hermed erklærer Robert Bosch LLC, at radioudstyrstypen VIPHI2BT er i overensstemmelse med direktiv 2014/53/EU.

EU-overensstemmelseserklæringens fulde tekst kan findes på følgende internetadresse: eu-doc.bosch.com

ET

Käesolevaga deklareerib Robert Bosch LLC, et käesolev raadioseadme tüüp VIPHI2BT vastab direktiivi 2014/53/EL nõuetele.

ELi vastavusdeklaratsiooni täielik tekst on kättesaadav järgmisel internetiaadressil: eu-doc.bosch.com

ES

Por la presente, Robert Bosch LLC declara que el tipo de equipo radioeléctrico VIPHI2BT es conforme con la Directiva 2014/53/UE.

El texto completo de la declaración UE de conformidad está disponible en la dirección Internet siguiente: eu-doc.bosch.com

FI

Robert Bosch LLC vakuuttaa, että radiolaitetyyppi VIPHI2BT on direktiivin 2014/53/EU mukainen.

EU-vaatimustenmukaisuusvakuutuksen täysimittainen teksti on saatavilla seuraavassa internetosoitteessa: eu-doc.bosch.com

EN

Hereby, Robert Bosch LLC declares that the radio equipment type VIPHI2BT is in compliance with Directive 2014/53/EU.

The full text of the EU declaration of conformity is available at the following internet address: eu-doc.bosch.com

Robert Bosch LLC ovime izjavljuje da je radijska oprema tipa VIPHI2BT u skladu s Direktivom 2014/53/EU. Cjeloviti tekst EU izjave o sukladnosti dostupan je na sljedećoj internetskoj adresi: eu-doc.bosch.com

HU

Robert Bosch LLC igazolja, hogy a VIPHI2BT típusú rádióberendezés megfelel a 2014/53/EU irányelvnek.

Az EU-megfelelőségi nyilatkozat teljes szövege elérhető a következő internetes címen: eu-doc.bosch.com

IT

Il fabbricante, Robert Bosch LLC, dichiara che il tipo di apparecchiatura radio VIPHI2BT è conforme alla direttiva 2014/53/UE.

Il testo completo della dichiarazione di conformità UE è disponibile al seguente indirizzo Internet: eu-doc.bosch.com

LT

Aš, Robert Bosch LLC, patvirtinu, kad radijo įrenginių tipas VIPHI2BT atitinka Direktyvą 2014/53/ES.

Visas ES atitikties deklaracijos tekstas prieinamas šiuo interneto adresu: eu-doc.bosch.com

LV

Ar šo Robert Bosch LLC deklarē, ka radioiekārta VIPHI2BT atbilst Direktīvai 2014/53/ES.

Pilns ES atbilstības deklarācijas teksts ir pieejams šādā interneta vietnē: eu-doc.bosch.com

MT

B'dan, Robert Bosch LLC, niddikjara li dan it-tip ta' taghmir tar-radju VIPHI2BT huwa konformi mad-Direttiva 2014/53/UE.

It-test kollu tad-dikjarazzjoni ta' konformità tal-UE huwa disponibbli f'dan l-indirizz tal-Internet li ġej: eu-doc.

bosch.com

NL

Hierbij verklaar ik, Robert Bosch LLC, dat het type radioapparatuur VIPHI2BT conform is met Richtlijn 2014/53/EU.

De volledige tekst van de EU-conformiteitsverklaring kan worden geraadpleegd op het volgende internetadres: eu-doc.bosch.com

PL

Robert Bosch LLC niniejszym oświadcza, że typ urządzenia radiowego VIPHI2BT jest zgodny z dyrektywą 2014/53/EU.

Pełny tekst deklaracji zgodności UE jest dostępny pod następującym adresem internetowym: eu-doc.bosch.com

PT

O(a) abaixo assinado(a) Robert Bosch LLC declara que o presente tipo de equipamento de rádio VIPHI2BT está em conformidade com a Diretiva 2014/53/UE.

O texto integral da declaração de conformidade está disponível no seguinte endereço de Internet: eu-doc.

bosch.com

RO

Prin prezenta, Robert Bosch LLC declară că tipul de echipamente radio VIPHI2BT este în conformitate cu Directiva 2014/53/UE.

Textul integral al declarației UE de conformitate este disponibil la următoarea adresă internet: eu-doc.bosch.com

SV

Härmed försäkrar Robert Bosch LLC att denna typ av radioutrustning VIPHI2BT överensstämmer med direktiv 2014/53/EU.

Den fullständiga texten till EU-försäkran om överensstämmelse finns på följande webbadress: eu-doc.bosch.com

SL

Robert Bosch LLC potrjuje, da je tip radijske opreme VIPHI2BT skladen z Direktivo 2014/53/EU.

Celotno besedilo izjave EU o skladnosti je na voljo na naslednjem spletnem naslovu: eu-doc.bosch.com

SK

Robert Bosch LLC týmto vyhlasuje, že rádiové zariadenie typu VIPHI2BT je v súlade so smernicou 2014/53/EÚ.

Úplné EÚ vyhlásenie o zhode je k dispozícii na tejto internetovej adrese: eu-doc.bosch.com

IS

Robert Bosch LLC lýsir því hér með yfir að þráðlausi fjarskiptabúnaðurinn VIPHI2BT er í samræmi við tilskipun 2014/53/ESB.

Óstytta texta ESB-samræmisýfirlýsingarinnar er að finna á veffanginu: eu-doc.bosch.com

Liechtenstein

Hiermit erklärt Robert Bosch LLC, dass der Funkanlagentyp VIPHI2BT der Richtlinie 2014/53/EU entspricht.

Der vollständige Text der EU-Konformitätserklärung ist unter der folgenden Internetadresse verfügbar: eu-doc.bosch.com

NO

Hermed erklærer Robert Bosch LLC at radioutstyrstypen VIPHI2BT er i samsvar med direktiv 2014/53/EU.

Hele teksten i EU-samsvarserklæringen finnes på følgende internettadresse: eu-doc.bosch.com

RU

Компания Robert Bosch LLC настоящим заявляет, что радиотехническое оборудование категории VIPHI2BT отвечает требованиям Директивы 2014/53/EU.

Полный текст декларации соответствия ЕС доступен на сайте eu-doc.bosch.com.

АУДИОСИСТЕМА BRP

Данное оборудование было протестировано и подтвердило соответствие предельным значениям для цифровых устройств Класса В, в соответствии с Разделом 15 правил Федеральной комиссии по связи США. Эти предельные значения предусмотрены для обеспечения надлежащей защиты от вредных помех в стационарной установке.

Это оборудование генерирует, использует и может излучать радиочастотную энергию. При установке и использовании с нарушением инструкций оно может вызывать вредные помехи в радиосвязи. Однако нет гарантий, что помехи возникнут в конкретном варианте установки.

Если это оборудование вызывает вредные помехи для приема радиосигналов и телевизионных сигналов, что можно определить путем выключения или включения оборудования, рекомендуется попробовать устранить помехи, применив один или несколько следующих способов:

- Измените ориентацию или переставьте приемную антенну.
- Увеличьте расстояние между оборудованием и приемником.
- Подсоедините оборудование к розетке другой цепи, отличной от той, к которой подключен приемник.
- Обратитесь за помощью к дилеру или к опытному радио- или телевизионному мастеру.

Изменения или модификации, не утвержденные компанией Mitek Corporation, могут привести к отзыву разрешения на использование этого оборудования. Данное устройство отвечает требованиям Раздела 15 правил Федеральной комиссии по связи США.

Эксплуатация устройства предусматривает наличие следующих условий:

- (1) данное устройство не может являться источником помех, но
- (2) может быть подвержено любым помехам, в том числе тем, что могут привести к нежелательной работе устройства.

Регистрационный номер Министерства промышленности Канады: 22793–278003465

Идентификационный номер Федеральной комиссии по связи США: 2AAOY - 278003465

L'émetteur/ récepteur exempt de licence contenu dans le présent appareil est conforme aux CNR d'Innovation, Sciences et Développement économique Canada applicables aux appareils radio exempts de licence. L'exploitation est autorisée aux deux conditions suivantes :

- (1) l'appareil ne doit pas produire de brouillage;
- (2) l'appareil doit accepter tout brouillage radioélectrique subi, même si le brouillage est susceptible d'en compromettre le fonctionnement.

Директива по радиооборудованию (RED) 2014/53/EU и гармонизированные стандарты:

- ETSI EN 300 328 V2.1.1 (2016-11)
- ETSI EN301 489-1 V2.1.1 (2017-02)
- ETSI EN301 489-17 V3.1.1 (2017-02)
- EN 62479:2010

ИНФОРМАЦИЯ О ВЫХЛОПЕ ДВИГАТЕЛЯ

Ответственность производителя

Производители судовых двигателей обязаны определять уровни выбросов отработавших газов для каждого семейства двигателей различной мощности и сертифицировать эти двигатели в агентстве по защите окружающей среды США. Во время производства на каждый судовой водометный двигатель с искровым зажиганием должна быть прикреплена наклейка с информацией о уровне вредных выбросов и техническими характеристиками двигателя.

Ответственность дилера

При проведении технического обслуживания судовых водометных двигателей с искровым зажиганием Sea-Doo, имеющих информационную наклейку об уровне вредных выбросов, все регулировки должны соответствовать спецификации завода-изготовителя.

Любая замена детали или ремонт должны производиться таким образом, чтобы уровень вредных выбросов оставался в допустимых пределах, указанных в сертификате.

Дилеры не могут вносить изменения в конструкцию двигателя, которые влияют на мощность или приводят к превышению уровня вредных веществ отработавших газов.

Исключения подразумевают установленные производителем изменения, например, регулировки, связанные с высотными условиями эксплуатации.

Ответственность владельца

Для поддержания установленного уровня вредных выбросов

владелец/водитель должны соблюдать график проведения технического обслуживания двигателя.

Владелец/водитель не должны вносить и позволять кому-либо вносить такие изменения в конструкцию двигателя, которые влияют на мощность или приводят к превышению уровня вредных выбросов.

Предписания агентства по защите окружающей среды США по нормативам токсичности отработавших газов

Судовые водометные двигатели с искровым зажиганием Sea-Doo производства компании BRP сертифицированы агентством по защите окружающей среды США, как соответствующие требованиям предписаний по контролю загрязнения воздуха для новых судовых водометных двигателей с искровым зажиганием. Эта сертификация действительна при определенных регулировках, установленных на заводе в качестве стандартных. По этой причине описанные заводом процедуры обслуживания должны строго соблюдаться и регулировки должны быть, по-возможности, возвращены к первоначальному состоянию.

Информация, приведенная выше, носит общий характер и не является полным перечнем правил и норм, которые входят в требования агентства по защите окружающей среды США к вредным выбросам судовых двигателей. За более подробной информацией обращайтесь:

U. S. Environmental Protection Agency
Certification Division
Gasoline Engine Compliance Center
2000 Traverwood Drive
Ann Arbor MI 48105
USA

ВЕБ-САЙТ АГЕНТСТВА ПО ЗАЩИТЕ ОКРУЖАЮЩЕЙ СРЕДЫ США:

www.epa.gov/otaq

Система улавливания паров топлива

Гидроциклы, оснащенные искровой системой зажигания, продаваемые в штате Калифорния сертифицируются на соответствие действующим в Калифорнии нормативным требованиям в отношении выделения паров топлива для морских судов с двигателями с искровым зажиганием калифорнийского совета воздушных ресурсов (13 CCR 2850 - 2869). Эти модели оснащаются системой улавливания паров топлива, включающей в себя топливный бак с низкой проницаемостью (LPFT), топливную магистраль с низкой проницаемостью (LPFL) и клапан сброса давления (PRV).

ДЕКЛАРАЦИЯ О СООТВЕТСТВИИ (ЕС)



ADVENTURE BY DESIGN

565 de la Montagne Street
Valcour (Québec) J0E 2L0
Canada

Декларация соответствия гидроцикла Sea-Doo требованиям директивы 2013/53/EU

Изготовитель: Bombardier Recreational Products Inc.
Адрес: 565 de la Montagne, Valcour, J0E 2L0, Canada

Авторизованный представитель: BRP-Rotax GmbH Co. KG
Адрес: Rotaxstrasse 1, Gunskirchen, A-4623, AT

Уполномоченный орган по оценке уровня шума:
International Marine Certification Institute
Адрес: Rue Abbe Cuypers 3, Brussels, B-1040, Belgium.
Идентификационный номер: 0609

Уполномоченный орган по оценке уровня выбросов вредных веществ:
International Marine Certification Institute
Адрес: Rue Abbe Cuypers 3, Brussels, B-1040, Belgium.
Идентификационный номер: 0609

Модуль оценки конструкции: A , шумового воздействия: Aa/A1 , выбросов вредных веществ: B+C

Применяются другие директивы соответствия:

RED 2014/53/EU (EN 300 330-2, EN 60950-1);

EMC 2014/30/EU (EN 55012:2007/A1:2009, EN 61000-6-1:2007);

Директива по аккумуляторам 2006/66/EC с поправками вплоть до и включая директиву (EU) 2018/849

Тип двигателя: 2-тактный <input type="checkbox"/> , 4-тактный <input checked="" type="checkbox"/>	Дизайн и конструкция	EN ISO 13590:2003/AC:2004 EN ISO 10087:2019
Тип топлива: Бензин: <input checked="" type="checkbox"/> , Дизель: <input type="checkbox"/>	Выбросы вредных веществ	EN ISO 18854:2015
Категория конструкции судна: C <input checked="" type="checkbox"/> , D <input type="checkbox"/>	Шумовое воздействие	EN ISO 14509-1:2008
Зарегистрированная торговая марка судна: Sea-Doo		

Модель гидроцикла Sea-Doo	Водометный двигатель	Сертификат соответствия по выбросам вредных веществ	Рабочий объем двигателя (см³)	Номинальная мощность (кВт)	Сертификат соответствия по шумовому воздействию	# на одну	Длина корпуса (м)	Ширина корпуса (м)
EXPLORER PRO 170	Rotax 1630 ACE-170	EXBORP009	1630,5	125,03	SDBORP013	3	3,77	1,25
FishPro SCOUT 130	Rotax 1630 ACE-130	EXBORP009	1630,5	100	SDBORP014	3	3,37	1,25
FishPro SPORT 170	Rotax 1630 ACE-170	EXBORP009	1630,5	125,03	SDBORP013	3	3,77	1,25
FishPro TROPHY 170	Rotax 1630 ACE-170	EXBORP009	1630,5	125,03	SDBORP013	3	3,77	1,25
GTI 130	Rotax 1630 ACE-130	EXBORP009	1630,5	100	SDBORP014	3	3,37	1,25
GTI SE 130	Rotax 1630 ACE-130	EXBORP009	1630,5	100	SDBORP014	3	3,37	1,25
GTI SE 170	Rotax 1630 ACE-170	EXBORP009	1630,5	125,03	SDBORP014	3	3,37	1,25
GTR 230	Rotax 1630 ACE-230	EXBORP010	1630,5	169,16	SDBORP014	3	3,32	1,25
GTX 170	Rotax 1630 ACE-170	EXBORP009	1630,5	125,03	SDBORP013	3	3,50	1,25
GTX 230	Rotax 1630 ACE-230	EXBORP010	1630,5	169,16	SDBORP013	3	3,50	1,25
GTX Limited 300	Rotax 1630 ACE-300	EXBORP006	1630,5	217	SDBORP013	3	3,50	1,25
GTX PRO 130	Rotax 1630 ACE-130	EXBORP009	1630,5	100	SDBORP013	3	3,50	1,25
RXP-X RS 300	Rotax 1630 ACE-300	EXBORP006	1630,5	217	SDBORP015	2	3,31	1,25
RXP-X RS 300 APEX	Rotax 1630 ACE-300	EXBORP006	1630,5	217	SDBORP015	2	3,31	1,25
RXT-X RS 300	Rotax 1630 ACE-300	EXBORP006	1630,5	217	SDBORP013	3	3,48	1,25
Двухместный SPARK	Rotax 900 ACE-60	EXBORP004	899,3	44,13	SDBORP010	2	2,78	1,18
Двухместный SPARK	Rotax 900 ACE-90	EXBORP004	899,3	66,19	SDBORP010	2	2,90	1,18
Двухместный SPARK TRIXX	Rotax 900 ACE-90	EXBORP004	899,3	66,19	SDBORP010	2	2,90	1,18
Трехместный SPARK	Rotax 900 ACE-90	EXBORP004	899,3	66,19	SDBORP010	3	3,05	1,18
Трехместный SPARK обычный	Rotax 900 ACE-90	EXBORP004	899,3	66,19	SDBORP010	3	3,08	1,18
Трехместный SPARK TRIXX	Rotax 900 ACE-90	EXBORP004	899,3	66,19	SDBORP010	3	3,05	1,18
WAKE 170	Rotax 1630 ACE-170	EXBORP009	1630,5	125,03	SDBORP014	3	3,37	1,25
WAKE PRO 230	Rotax 1630 ACE-230	EXBORP010	1630,5	169,16	SDBORP013	3	3,49	1,25

Настоящая декларация соответствия выпущена под исключительную ответственность производителя гидроцикла. Я заявляю от имени указанного выше производителя гидроциклов **2023 модельного года**, что модели гидроцикла и двигателя, указанные выше, с маркировкой **CE** соответствуют всем установленным применяемым требованиям и типу, для которого издан(ы) сертификат(ы) освидетельствования типа для ЕС, указанны(е) выше.

Martin Lachance
Martin Lachance (30 мая 2022 г., 12:07)

Имя и функция: Martin Lachance

Подпись и должность: Директор отдела проектирования транспортных средств Sea-Doo - JPS

Дата (день/месяц/год): 30 мая 2022 г., Valcour, QC, Canada

ski-doo LYNX SEA-DOO Evinrude ROTAX CAN-AM

ДЕКЛАРАЦИЯ О СООТВЕТСТВИИ (ВЕЛИКОБРИТАНИЯ)



565 de la Montagne Street
Valcourt (Québec) J0E 2L0
Canada

Декларация соответствия гидроцикла Sea-Doo с требованиями законодательного акта SI 2017/737 с поправками вплоть до и включая SI 2021/1273

Изготовитель: Bombardier Recreational Products Inc.
Адрес: 565 de la Montagne, Valcourt, J0E 2L0, Canada

Авторизованный представитель: BRP Recreational Products UK Ltd.
Адрес: Castle Chambers, 43 Castle Street, Liverpool, L2 9SH

Уполномоченный орган по оценке уровня шума:
International Marine Certification Society
Адрес: 53 Rodney Street, Liverpool L1 9ER, England
Идентификационный номер: 22120

Уполномоченный орган по оценке уровня выбросов вредных веществ:
International Marine Certification Society
Адрес: 53 Rodney Street, Liverpool L1 9ER, England
Идентификационный номер: 22120

Модуль оценки конструкции: A , шумового воздействия: Aa/A1 , выбросов вредных веществ: B+C

Применяются другие директивы сообщества:

Директива по радиобурованию от 2017 г., Законодательный акт Великобритании SI 2017/1206 с поправками вплоть до и включая SI 2021/1273 (EN 300 330-2, EN 60950-1);
Директива по электромагнитной совместимости от 2016 г., Законодательный акт Великобритании SI 2016/1091 с поправками вплоть до и включая SI 2021/1273 (EN 55012:2007/A1:2009, EN 61000-6-1:2007);
Директива по батареям и аккумуляторам (размещение на рынке) от 2008 г., Законодательный акт Великобритании SI 2008/2164 с поправками вплоть до и включая SI 2020/904

Тип двигателя: 2-тактный <input type="checkbox"/> , 4-тактный <input checked="" type="checkbox"/>	Дизайн и конструкция	EN ISO 13590:2018 EN ISO 10087:2019
Тип топлива: Бензин: <input checked="" type="checkbox"/> Дизель: <input type="checkbox"/>	Выбросы вредных веществ	EN ISO 18854:2015
Категория конструкции судна: C <input checked="" type="checkbox"/> D <input type="checkbox"/>	Шумовое воздействие	EN ISO 14509-1:2018
Зарегистрированная торговая марка судна: Sea-Doo		

Модель гидроцикла Sea-Doo	Водометный двигатель	Сертификат соответствия по выбросам вредных веществ	Рабочий объем двигателя (см³)	Номинальная мощность (кВт)	Сертификат соответствия по шумовому воздействию	# на одну	Длина корпуса (м)	Ширина корпуса (м)
EXPLORER PRO 170	Rotax 1630 ACE-170		1630,5	125,03		3	3,77	1,25
FishPro SCOUT 130	Rotax 1630 ACE-130		1630,5	100		3	3,37	1,25
FishPro SPORT 170	Rotax 1630 ACE-170		1630,5	125,03		3	3,77	1,25
FishPro TROPHY 170	Rotax 1630 ACE-170		1630,5	125,03		3	3,77	1,25
GT 130	Rotax 1630 ACE-130		1630,5	100		3	3,37	1,25
GTP SE 130	Rotax 1630 ACE-130		1630,5	100		3	3,37	1,25
GTP SE 170	Rotax 1630 ACE-170		1630,5	125,03		3	3,37	1,25
GTR 230	Rotax 1630 ACE-230		1630,5	169,16		3	3,32	1,25
GTX 170	Rotax 1630 ACE-170		1630,5	125,03		3	3,50	1,25
GTX 230	Rotax 1630 ACE-230		1630,5	169,16		3	3,50	1,25
GTX Limited 300	Rotax 1630 ACE-300		1630,5	217		3	3,50	1,25
GTX PRO 130	Rotax 1630 ACE-130		1630,5	100		3	3,50	1,25
RXP-X RS 300	Rotax 1630 ACE-300		1630,5	217		2	3,31	1,25
RXP-X RS 300 APEX	Rotax 1630 ACE-300		1630,5	217		2	3,31	1,25
RXT-X RS 300	Rotax 1630 ACE-300		1630,5	217		3	3,48	1,25
Двухместный SPARK	Rotax 900 ACE-60		899,3	44,13		2	2,78	1,18
Двухместный SPARK	Rotax 900 ACE-90		899,3	66,19		2	2,90	1,18
Двухместный SPARK TRIXX	Rotax 900 ACE-90		899,3	66,19		2	2,90	1,18
Трехместный SPARK	Rotax 900 ACE-90		899,3	66,19		3	3,05	1,18
Трехместный SPARK обычный	Rotax 900 ACE-90		899,3	66,19		3	3,08	1,18
Трехместный SPARK TRIXX	Rotax 900 ACE-90		899,3	66,19		3	3,05	1,18
WAKE 170	Rotax 1630 ACE-170		1630,5	125,03		3	3,37	1,25
WAKE PRO 230	Rotax 1630 ACE-230		1630,5	169,16		3	3,49	1,25

Настоящая декларация соответствия выгншена под исключительную ответственность производителя гидроцикла. Я заявляю от имени указанного выше производителя гидроциклов **2023 модельного года**, что модель(и) гидроцикла и двигатель(и), указанные выше, с маркировкой **UK CA** соответствуют всем установленным применяемым требованиям и типу, для которого издан(ы) сертификат(ы) освидетельствования типа для ЕС, указанный(е) выше.

Martin Lachance
Martin Lachance (20 mai 2002 13 31 EDT)

Имя и функция: Martin Lachance

Подпись и должность: Директор отдела проектирования транспортных средств Sea-Doo - JPS

Дата (день/месяц/год): 30 мая 2022 г., Valcourt, QC, Canada

ski-doo lynx sea-doo evinrude rotax can-am

Зарезервировано для декларации
соответствия нормам ЕВРАЗЭС,
поставьте отметки, где это необходимо

ТЕХНИЧЕСКИЕ ХАРАКТЕРИСТИКИ

ДВИГАТЕЛЬ

Rotax 1630 ACE - 170

ДВИГАТЕЛЬ		Rotax 1630 ACE - 170
Тип двигателя	4-тактный, с верхним расположением распределительного вала и верхними клапанами (SOHC)	
Заявленная мощность ⁽¹⁾	125 кВт при 8000 об/мин	
Впуск	Без нагнетателя	
Количество цилиндров	3	
Количество клапанов	12 клапанов с гидрокомпенсаторами (не требуют регулировки)	
Диаметр цилиндра	100 мм (3,9 дюйма)	
Ход поршня	69,2 мм (2,7 дюйма)	
Рабочий объём	1630,5 см ³ (99,5 дюймов ³)	
Степень сжатия	11:1	

СИСТЕМА ПОДАЧИ ТОПЛИВА

Тип	Распределенный впрыск топлива с интеллектуальной системой управления дроссельной заслонкой (iTC). Одна дроссельная заслонка (60 мм) с приводом	
Холостой ход (регулировка не предусмотрена)	(1800 ± 50) об/мин	

ЭЛЕКТРООБОРУДОВАНИЕ

Тип системы зажигания		Индуктивная (IDI)
Свеча зажигания ⁽²⁾	Тип	NGK, DCPR8E с твердым электродом или аналогичные

ЭЛЕКТРООБОРУДОВАНИЕ		
	Межэлектродный зазор, мм	0,80–0,90 мм (0,031–0,035 дюймов)

СМАЗКА		
Моторное масло ⁽³⁾	Рекомендуемое масло	XPS 4T 5W40 Synthetic blend oil
	Объем	3 л(3,2 жидк. кварты (США)) Замена масла с фильтром всего 5 л(5,3 жидк. кварты (США))

(1)	Заявленная мощность в соответствии с ISO 8665 на приводном валу.	
(2)	ВНИМАНИЕ	Не регулируйте величину межэлектродного зазора на свечах данного типа.
(3)	Для получения дополнительной информации, см. <i>Моторное масло</i> .	

ТРАНСПОРТНОЕ СРЕДСТВО

EXPLORER PRO 170

Система охлаждения		
Тип		С замкнутым контуром (CLCS)
Охлаждающая жидкость	Рекомендованное	Охлаждающая жидкость XPS с повышенным сроком службы
	Альтернативный продукт/ При отсутствии рекомендованного продукта	Используйте готовую низкосиликатную охлаждающую жидкость на основе этиленгликоля (50%-50%) с длительным сроком службы, предназначенную специально для двигателей внутреннего сгорания, выполненных из алюминия.
	Объем	5,4 л (5,7 кварты (жидк., (США)))

Топливная система		
Топливный насос		В топливном баке, электрический
Расход топлива	Тип	Обычный неэтилированный См. <i>Требования к топливу</i>
	Октановое число	Пистолет на заправке 87 AKI (RON+MON)/2 или 91 (RON)
Ёмкость топливного бака	Полный бак	60 л (15,9 жидк. галл. (США))
	Резервное топливо (приблизительно с сигнала низкого уровня)	14 л (3,7 жидк. галл. (США))

Электрооборудование	
Аккумуляторная батарея	12 В, 18 А·ч
Общая выходная мощность системы	420 Вт при 6000 об/мин

Предохранители	F2	Топливные форсунки, катушки зажигания и топливный насос	15 А
	F3	Трюмный насос (если есть)	3 А
	F6	Система зарядки	30 А
	F7	Панель приборов	5 А
	F9	СИСТЕМА iBR	30 А
	F10	Запуск/ Остановка	5 А
	F11	Блок управления двигателем	5 А
	F12	Аккумуляторная батарея	30 А
	F13	Диагностический соединитель (6), Вспомогательный соединитель (2)	15 А
	F14	Диагностический соединитель (5), Вспомогательный соединитель (1)	15 А
Реле	RY1	Главное	—

Двигатель		
Водометный двигатель		Водометный двигатель Sea-Doo®
Водомет	Тип	Осевого типа, одноступенчатый. Большая ступица с двумя рядами шариковых подшипников
	Материал	Алюминий
Рабочее колесо		Нержавеющая сталь
Привод	Тип	Непосредственно от коленчатого вала двигателя

Масса и грузоподъемность	
Сухая масса, кг	380 кг (837 фунта)
Количество седоков (включая водителя)	3
Допустимая нагрузка (пассажиры и груз, включая вспомогательные компоненты)	273 кг (600 фунтов)
Объем багажного отделения, л	198,9 л (52,3 жидк. галл. (США))

ГАБАРИТНЫЕ РАЗМЕРЫ	
Общая длина	364 см (143,3 дюймов)
Общая ширина	125 см (49,2 дюймов)
Общая высота	119 см (46,9 дюймов)

ПРИМЕЧАНИЕ:

Компания BRP оставляет за собой право вносить любые изменения в конструкцию, технические характеристики и комплектацию выпускаемой продукции без каких-либо обязательств произвести аналогичные изменения на ранее выпущенных изделиях.

УСТРАНЕНИЕ НЕИСПРАВНОСТЕЙ

РЕКОМЕНДАЦИИ ПО УСТРАНЕНИЮ НЕИСПРАВНОСТЕЙ

ДВИГАТЕЛЬ НЕ ЗАПУСКАЕТСЯ

- 1. Отсоединен шнур безопасности.**
 - Нажмите кнопку запуска/остановки двигателя.
 - Установите колпачок шнура безопасности на выключатель в течение 5 секунд после нажатия кнопки запуска/остановки двигателя.
 - Нажмите кнопку запуска/остановки двигателя.
- 2. Блок ЕСМ не распознает ключ D.E.S.S.**
 - Обратитесь за помощью к авторизованному дилеру Sea-Doo.
- 3. Перегорел предохранитель: главный, стартера или блока ЕСМ.**
 - Проверьте проводку, затем замените предохранитель(-и).
- 4. Разряжена аккумуляторная батарея.**
 - Обратитесь за помощью к авторизованному дилеру Sea-Doo.

ОСТОРОЖНО

Не заряжайте аккумуляторную батарею, установленную на гидроцикле. Электролит – ядовитое и опасное вещество. Избегайте его попадания в глаза, на кожу и одежду.

- 5. Ослаблены или корродированы контакты аккумуляторной батареи. Ненадежное электрическое соединение с «массой».**
 - Обратитесь за помощью к авторизованному дилеру Sea-Doo.
- 6. Двигатель залит водой.**
 - См. подраздел «Затопление двигателя» в разделе «Специальные процедуры».
- 7. Неисправность датчика или блока ЕСМ.**
 - Обратитесь к авторизованному дилеру Sea-Doo, в ремонтную мастерскую или к частному лицу по вашему выбору для выполнения обслуживания, ремонта или замены. Для ознакомления с информацией о гарантийных рекламациях см. представленную здесь гарантию по нормативам токсичности отработавших газов агентства по охране окружающей среды США.
- 8. Заклинивание водомета.**
 - Попытайтесь очистить. В противном случае обратитесь к авторизованному дилеру Sea-Doo.

КОЛЕНЧАТЫЙ ВАЛ ДВИГАТЕЛЯ ПРОВОРАЧИВАЕТСЯ МЕДЛЕННО

1. **Ослаблены клеммы аккумуляторной батареи.**
 - Проверьте/очистите/протяните.
2. **Аккумуляторная батарея разряжена или неисправна.**
 - Обратитесь за помощью к авторизованному дилеру Sea-Doo.
3. **Изношен стартер.**
 - Обратитесь за помощью к авторизованному дилеру Sea-Doo.

КОЛЕНЧАТЫЙ ВАЛ ДВИГАТЕЛЯ ВРАЩАЕТСЯ НОРМАЛЬНО, НО ДВИГАТЕЛЬ НЕ ЗАПУСКАЕТСЯ

1. **Отсутствие топлива или в топливе содержится вода.**
 - Заправьте. Слейте и заправьте бак свежим топливом.
2. **Загрязнены/неисправны свечи зажигания.**
 - Замените.
3. **Перегоревший предохранитель.**
 - Проверьте проводку, затем замените предохранитель(-и).
4. **Двигатель залит водой.**
 - См. подраздел «Затопление двигателя» в разделе «Специальные процедуры».
5. **Системой управления двигателем определен код ошибки (горит лампа CHECK ENGINE).**
 - Обратитесь к авторизованному дилеру Sea-Doo, в ремонтную мастерскую или к частному лицу по вашему выбору для выполнения обслуживания, ремонта или замены. Информацию о гарантийных рекламациях вы найдете в представленной здесь гарантии по нормативам токсичности отработавших газов агентства по охране окружающей среды США
6. **Неисправен топливный насос.**
 - Обратитесь к авторизованному дилеру Sea-Doo, в ремонтную мастерскую или к частному лицу по вашему выбору для выполнения обслуживания, ремонта или замены. Информацию о гарантийных рекламациях вы найдете в представленной здесь гарантии по нормативам токсичности отработавших газов агентства по охране окружающей среды США

ПРОПУСКИ ВСПЫШЕК В ЦИЛИНДРАХ, ДВИГАТЕЛЬ РАБОТАЕТ С ПЕРЕБОЯМИ

- 1. Загрязнены/неисправны/изношены свечи зажигания.**
 - *Замените.*
- 2. Топливо: Низкий уровень топлива, несвежее топливо или попадание воды в топливо.**
 - *Слейте и/или залейте топливо.*
- 3. Неисправна катушка(-и) зажигания.**
 - *Обратитесь к авторизованному дилеру Sea-Doo, в ремонтную мастерскую или к частному лицу по вашему выбору для выполнения обслуживания, ремонта или замены. Информацию о гарантийных рекламациях вы найдете в представленной здесь гарантии по нормативам токсичности отработавших газов агентства по охране окружающей среды США*
- 4. Засорены форсунки.**
 - *Обратитесь к авторизованному дилеру Sea-Doo, в ремонтную мастерскую или к частному лицу по вашему выбору для выполнения обслуживания, ремонта или замены. Информацию о гарантийных рекламациях вы найдете в представленной здесь гарантии по нормативам токсичности отработавших газов агентства по охране окружающей среды США*
- 5. Системой управления двигателем определен код ошибки (горит лампа CHECK ENGINE).**
 - *См. раздел «Система управления».*

ДЫМЛЕНИЕ ДВИГАТЕЛЯ**1. Слишком высокий уровень масла.**

- Обратитесь к авторизованному дилеру Sea-Doo, в ремонтную мастерскую или к частному лицу по вашему выбору для выполнения обслуживания, ремонта или замены. Информацию о гарантийных рекламациях вы найдете в представленной здесь гарантии по нормативам токсичности отработавших газов агентства по охране окружающей среды США

2. Вода в двигателе, утечка охлаждающей жидкости, повреждение прокладки головки цилиндров.

- Обратитесь к авторизованному дилеру Sea-Doo, в ремонтную мастерскую или к частному лицу по вашему выбору для выполнения обслуживания, ремонта или замены. Информацию о гарантийных рекламациях вы найдете в представленной здесь гарантии по нормативам токсичности отработавших газов агентства по охране окружающей среды США

3. Внутренние повреждения двигателя.

- Обратитесь к авторизованному дилеру Sea-Doo, в ремонтную мастерскую или к частному лицу по вашему выбору для выполнения обслуживания, ремонта или замены. Информацию о гарантийных рекламациях вы найдете в представленной здесь гарантии по нормативам токсичности отработавших газов агентства по охране окружающей среды США

ПЕРЕГРЕВ ДВИГАТЕЛЯ**1. Засорен контур охлаждения системы выпуска.**

- Промойте контур охлаждения системы выпуска.

2. Слишком низкий уровень охлаждающей жидкости.

- См. раздел «Операции технического обслуживания»

3. На промывочном штуцере оставлен быстросъемный адаптер.

- Снимите адаптер со штуцера и попытайтесь перезапустить двигатель гидроцикла. Если неисправность продолжает проявляться обратитесь к авторизованному дилеру Sea-Doo, в ремонтную мастерскую или к частному лицу по вашему выбору для выполнения обслуживания, ремонта или замены. Информацию о гарантийных рекламациях вы найдете в представленной здесь гарантии по нормативам токсичности отработавших газов агентства по охране окружающей среды США

ПЛОХАЯ ПРИЕМИСТОСТЬ ДВИГАТЕЛЯ/ДВИГАТЕЛЬ НЕ РАЗВИВАЕТ МАКСИМАЛЬНУЮ МОЩНОСТЬ

1. **Используется учебный ключ.**
 - *Используйте обычный ключ.*
2. **Не включен спортивный режим.**
 - *Включите спортивный режим.*
3. **Засорено входное отверстие водомета.**
 - *Очистите. См. подраздел «Очистка входного отверстия и импеллера водомета» в разделе «Специальные процедуры».*
4. **Поврежден импеллер или изношено сменное кольцо.**
 - *Замените. Обратитесь за помощью к авторизованному дилеру Sea-Doo.*
5. **Повышенный уровень масла.**
 - *Обратитесь к авторизованному дилеру Sea-Doo, в ремонтную мастерскую или к частному лицу по вашему выбору для выполнения обслуживания, ремонта или замены. Информацию о гарантийных рекламациях вы найдете в представленной здесь гарантии по нормативам токсичности отработавших газов агентства по охране окружающей среды США*
6. **Слабая искра.**
 - *См. раздел «ПРОПУСК ЗАЖИГАНИЯ, ДВИГАТЕЛЬ РАБОТАЕТ С ПЕРЕБОЯМИ».*
7. **Системой управления двигателем определен код ошибки (горит лампа CHECK ENGINE).**
 - *См. раздел «Система управления».*
8. **Засорены форсунки.**
 - *Обратитесь к авторизованному дилеру Sea-Doo, в ремонтную мастерскую или к частному лицу по вашему выбору для выполнения обслуживания, ремонта или замены. Информацию о гарантийных рекламациях вы найдете в представленной здесь гарантии по нормативам токсичности отработавших газов агентства по охране окружающей среды США*
9. **Низкое давление в топливной системе.**
 - *Обратитесь к авторизованному дилеру Sea-Doo, в ремонтную мастерскую или к частному лицу по вашему выбору для выполнения обслуживания, ремонта или замены. Информацию о гарантийных рекламациях вы найдете в представленной здесь гарантии по нормативам токсичности отработавших газов агентства по охране окружающей среды США*
10. **Вода в топливе.**
 - *Слейте и замените топливо.*
11. **Повреждение двигателя вследствие попадания воды.**
 - *Обратитесь за помощью к авторизованному дилеру Sea-Doo.*

ГИДРОЦИКЛ НЕ РАЗВИВАЕТ МАКСИМАЛЬНУЮ СКОРОСТЬ

1. **Засорено входное отверстие водомета.**
 - Очистите. См. подраздел «Очистка входного отверстия и импеллера водомета» в разделе «Специальные процедуры».
2. **Поврежден импеллер или изношено сменное кольцо.**
 - Замените. Обратитесь за помощью к авторизованному дилеру Sea-Doo.
3. **Системой управления двигателем определен код ошибки (горит лампа CHECK ENGINE).**
 - См. раздел «Система управления».

ГИДРОЦИКЛ ОСТАЕТСЯ НА НЕЙТРАЛИ ПОСЛЕ ИСПОЛЬЗОВАНИЯ РЫЧАГА СИСТЕМЫ iBR

1. **Заслонка системы iBR остается в нейтральном положении.**
 - Отпустите рычаг дроссельной заслонки, чтобы двигатель работал на холостых оборотах.

ЗАСЛОНКА СИСТЕМЫ iBR НЕ ВОЗВРАЩАЕТСЯ В НЕЙТРАЛЬНОЕ ПОЛОЖЕНИЕ (светится лампа системы iBR)

1. **Заслонка системы iBR заклинена инородными предметами.**
 - Очистите и проверьте состояние заслонки системы iBR и сопла водомета.
2. **Неисправность системы iBR.**
 - Снимите шнур безопасности, подождите несколько минут, установите ключ на место и убедитесь, что лампа системы iBR не горит, что свидетельствует о сбросе кода ошибки.
 - Обратитесь к авторизованному дилеру Sea-Doo, если ошибка присутствует или часто повторяется.

ЗАСЛОНКА СИСТЕМЫ iBR НЕ ВОЗВРАЩАЕТСЯ В НЕЙТРАЛЬНОЕ ПОЛОЖЕНИЕ (лампа системы iBR не светится)

1. **Рычаг дроссельной заслонки отпущен не полностью.**
 - Полностью отпустите рычаг дроссельной заслонки, чтобы заслонка системы iBR вернулась в нейтральное положение.
2. **Рычаг дроссельной заслонки не возвращается в начальное положение, когда он полностью отпущен.**
 - Обратитесь за помощью к авторизованному дилеру Sea-Doo.

РАБОТА ВОДОМЕТНОГО ДВИЖИТЕЛЯ СОПРОВОЖДАЕТСЯ НЕНОРМАЛЬНЫМ ШУМОМ

- 1. Наматывание водорослей на импеллер, импеллер забит мусором.**
 - *Очистите. См. подраздел «Очистка входного отверстия и импеллера водомета» в разделе «Специальные процедуры».*
 - *Проверьте наличие повреждений.*
- 2. Повреждение вала импеллера или приводного вала.**
 - *Обратитесь за помощью к авторизованному дилеру Sea-Doo.*
- 3. Заедание подшипника вследствие попадания воды.**
 - *Обратитесь за помощью к авторизованному дилеру Sea-Doo.*

ВОДА ВО ВНУТРЕННЕЙ ПОЛОСТИ ГИДРОЦИКЛА

- 1. Неисправность системы трюмного насоса.**
 - *Обратитесь к авторизованному дилеру Sea-Doo для проверки системы откачки воды.*
- 2. Нарушение герметичности выхлопной системы.**
 - *Обратитесь за помощью к авторизованному дилеру Sea-Doo.*
- 3. Изношено углеродное кольцо на приводном валу.**
 - *Обратитесь за помощью к авторизованному дилеру Sea-Doo.*
- 4. Смещена прокладка корпуса и/или палубы или ослаблены крепежные элементы.**
 - *Обратитесь за помощью к авторизованному дилеру Sea-Doo.*

СИСТЕМА МОНИТОРИНГА

Система мониторинга наблюдает за работой электронных компонентов системы управления двигателем EMS, iBR и других компонентов электрооборудования. При возникновении неисправности система выводит на дисплей информационного центра соответствующее сообщение и/или подает звуковой сигнал.

Так же возможна запись кода неисправности.

При возникновении незначительной или кратковременной неисправности текстовое сообщение и звуковой сигнал снимаются автоматически, если эта неисправность больше не появляется.

Иногда достаточно отпустить рычаг дросселя и перевести двигатель на холостые обороты, чтобы восстановить нормальный режим работы. Можно также попробовать отсоединить и вновь подсоединить шнур безопасности.

Система по-разному реагирует на разные виды неисправностей. При возникновении некоторых неисправностей двигатель не может быть запущен. В других случаях двигатель будет функционировать в аварийном режиме (с пониженной частотой вращения коленчатого вала).

Для ознакомления с информацией о гарантийных рекламациях при возникновении неисправностей см. представленную здесь *Гарантию по нормативам токсичности отработавших газов агентства по охране окружающей среды США*.

Коды неисправностей

При возникновении неисправности возможно сохранение цифрового кода неисправности, в зависимости от типа неисправности и системы гидроцикла.

Эти коды неисправностей используются авторизованными дилерами Sea-Doo при диагностике систем гидроцикла и сравниваются со списком кодов неисправностей.

Коды неисправностей можно просмотреть на многофункциональном дисплее информационного центра, но эта возможность существует, только если неисправность активна.

Если код неисправности активен, водитель может увидеть его на многофункциональном дисплее. Затем водитель может связаться с авторизованным дилером Sea-Doo, чтобы узнать свои дальнейшие действия. Дилер посоветует какие меры предпринять, чтобы устранить неисправность, или прекратить использование гидроцикла и доставить его дилеру для ремонта.

Отображение кодов неисправностей

Выберите пункт **CODES** («КОДЫ»). Если во время вашего катания появился какой-либо код неисправности, в меню настроек будет доступно меню **CODES** («КОДЫ»). Нажмите **OK**, чтобы увидеть список неисправностей.

ПРИМЕЧАНИЕ:



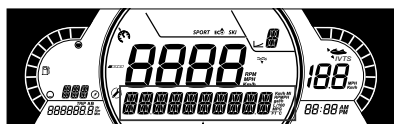

При обычных условиях катания могут появляться некоторые коды неисправностей. Прежде чем обращаться к своему местному дилеру, извлеките ключ, обязательно подождите 2 минуты, чтобы электрическая система выключилась, а затем нажмите кнопку запуска, чтобы активировать электрическую систему. Это позволит удалить появившиеся коды неисправностей, после чего в меню **CODES** («КОДЫ») останутся только активные коды.



Сигнальные лампы и сообщения информационного центра

Сигнальные лампы и сообщения информационного центра известят вас о состоянии систем или возникновении неполадок.

Информацию об обычных световых индикаторах см. на соответствующем цифровом дисплее.

Сигнальные лампы / значок (ВКЛ)	Сообщение на дисплее	Описание
	LOW или HIGH BATTERY VOLTAGE	Низкое или высокое напряжение бортовой сети
	HIGH TEMPERATURE	Перегрев двигателя или выхлопной системы
	CHECK ENGINE или LIMP HOME MODE	Проверьте двигатель (незначительная неисправность, требующая обслуживания) или АВАРИЙНЫЙ РЕЖИМ (серьезная неисправность двигателя)
	LOW OIL PRESSURE	Низкое давление масла
	IBR MODULE ERROR	Лампа включается в сочетании со звуковым сигналом и сигнальной лампой «ПРОВЕРЬ ДВИГАТЕЛЬ»: неисправность системы iBR (обратитесь к авторизованному дилеру Sea-Doo)
	—	Сигнальная лампа мигает: неисправность системы iBR (обратитесь к авторизованному дилеру Sea-Doo)
	—	Сигнальная лампа горит постоянно, но звуковой сигнал не включается: система iBR продолжает функционировать, но требует проверки у авторизованного дилера Sea-Doo

Сообщение на дисплее	Описание
HIGH EXHAUST TEMPERATURE	Высокая температура отработавших газов
HIGH ENGINE TEMPERATURE	Высокая температура двигателя
CHECK ENGINE	Неисправность систем двигателя и/или необходимость проведения технического обслуживания
LIMP HOME MODE	Обнаружена серьезная неисправность, мощность двигателя ограничена
FUEL SENSOR FAULT	Неисправность датчика уровня топлива
WATER TEMP SENSOR DEFECTIVE	Проблема с датчиком температуры воды. Датчик не отправляет информацию о температуре воды
IBR MODULE ERROR	Неисправность системы iBR
MAINTENANCE REQUIRED	Требуется техническое обслуживание гидроцикла

УВЕДОМЛЕНИЕ

Работа двигателя с низким давлением моторного масла может привести к серьезным поломкам двигателя.

Информация о звуковых сигналах

Звуковые сигналы	Описание
Один длинный сигнал (при подключении шнура безопасности к выключателю двигателя гидроцикла)	<p>Плохое соединение системы DESS. Заново присоедините колпачок шнура безопасности к выключателю двигателя.</p>
	<p>Неправильный ключ DESS. Используйте ключ DESS, запрограммированный для данного гидроцикла.</p>
	<p>Неисправный ключ DESS. Используйте другой шнур безопасности с запрограммированным ключом DESS.</p>
	<p>Неисправный выключатель двигателя. Обратитесь к авторизованному дилеру Sea-Doo.</p>
	<p>Неправильная работа блока ECM или неисправный жгут электропроводки. Обратитесь к авторизованному дилеру Sea-Doo, в ремонтную мастерскую или к частному лицу по вашему выбору для проведения обслуживания, ремонта или замены. Информацию о гарантийных рекламациях вы найдете в представленной здесь <i>гарантии по нормативам токсичности отработавших газов агентства по охране окружающей среды США</i></p>
Сигнал длительностью 2 секунды, подаваемый с интервалом 15 минут	<p>Неисправность системы управления двигателем. Обратитесь к авторизованному дилеру Sea-Doo, в ремонтную мастерскую или к частному лицу по вашему выбору для обслуживания, ремонта или замены. Информацию о гарантийных рекламациях вы найдете в представленной здесь <i>гарантии по нормативам токсичности отработавших газов агентства по охране окружающей среды США</i></p>
	<p>Неисправность системы iBR. Обратитесь к авторизованному дилеру Sea-Doo.</p>
Сигнал длительностью 2 секунды, подаваемый с интервалом 10 минут	<p>Низкий уровень топлива. Заправьте топливный бак. При повторении неисправности обратитесь к авторизованному дилеру Sea-Doo.</p>

Звуковые сигналы	Описание
Сигналы длительностью 2 секунды	<p>Высокая температура охлаждающей жидкости. См. подраздел «Перегрев двигателя».</p>
	<p>Низкое давление масла. Немедленно выключите двигатель. Проверьте уровень масла и долейте при необходимости. Обратитесь к авторизованному дилеру Sea-Doo, в ремонтную мастерскую или к частному лицу по вашему выбору для выполнения обслуживания, ремонта или замены. Информацию о гарантийных рекламациях вы найдете в представленной здесь <i>гарантии по нормативам токсичности отработавших газов агентства по охране окружающей среды США</i></p>
Непрерывный сигнал (перестает раздаваться при выключении двигателя)	<p>Высокая температура отработавших газов. Обратитесь к авторизованному дилеру Sea-Doo, в ремонтную мастерскую или к частному лицу по вашему выбору для обслуживания, ремонта или замены. Информацию о гарантийных рекламациях вы найдете в представленной здесь <i>гарантии по нормативам токсичности отработавших газов агентства по охране окружающей среды США</i></p>

УВЕДОМЛЕНИЕ

При непрерывном звуковом сигнале системы контроля, немедленно выключите двигатель.

ГАРАНТИЙНЫЕ ОБЯЗАТЕЛЬСТВА

ОГРАНИЧЕННАЯ ГАРАНТИЯ КОМПАНИИ BRP В США И КАНАДЕ: ГИДРОЦИКЛ SEA-DOO 2023 МОДЕЛЬНОГО ГОДА

ОБЪЕМ ОГРАНИЧЕННЫХ ГАРАНТИЙНЫХ ОБЯЗАТЕЛЬСТВ

Компания Bombardier Recreational Products Inc. («BRP») * гарантирует, что ее гидроциклы Sea-Doo 2023 модельного года, распространяемые уполномоченными дилерами BRP (как определено ниже) на территории Соединенных Штатов Америки (США) и Канады, не имеют дефектов материала или производственных дефектов на срок и на условиях, описанных ниже. Настоящие ограниченные гарантийные обязательства не являются действительными в случаях:

1. Использования гидроцикла Sea-Doo, в том числе и предыдущим владельцем, для участия в гонках и других соревновательных мероприятиях; или
2. Внесения изменений в конструкцию и модификации гидроцикла Sea-Doo, которые неблагоприятно сказались на его эксплуатационных качествах, технических характеристиках или долговечности, или были сделаны с целью изменения его первоначального функционального назначения.

На компоненты и дополнительное оборудование, не установленное на предприятии-изготовителе, данные ограниченные гарантийные обязательства не распространяются. Пожалуйста, обращайтесь к условиям гарантийного обслуживания, предоставляемым производителями или продавцами таких компонентов/оборудования.

* На территории США изделия распространяются компанией BRP US Inc.

ОГРАНИЧЕНИЕ ГАРАНТИЙНЫХ ОБЯЗАТЕЛЬСТВ

ДАННЫЕ ГАРАНТИЙНЫЕ ОБЯЗАТЕЛЬСТВА ЯВЛЯЮТСЯ ИСКЛЮЧИТЕЛЬНЫМИ И НЕ ПРЕДУСМАТРИВАЮТ НИКАКИХ ИНЫХ ГАРАНТИЙНЫХ ОБЯЗАТЕЛЬСТВ, ВЫРАЖЕННЫХ ИЛИ ПОДРАЗУМЕВАЮЩИХСЯ, В ТОМ ЧИСЛЕ ГАРАНТИЙ КОММЕРЧЕСКОЙ ЦЕННОСТИ ИЗДЕЛИЯ ИЛИ ЕГО СООТВЕТСТВИЯ КАКОМУ-ЛИБО ОПРЕДЕЛЕННОМУ ПРЕДНАЗНАЧЕНИЮ. СРОК ДЕЙСТВИЯ ПОДРАЗУМЕВАЮЩИХСЯ ГАРАНТИЙНЫХ ОБЯЗАТЕЛЬСТВ В ЧАСТИ, НЕ ДОПУСКАЮЩЕЙ ИСКЛЮЧЕНИЯ, ОГРАНИЧЕН СРОКОМ ВЫРАЖЕННЫХ ГАРАНТИЙНЫХ ОБЯЗАТЕЛЬСТВ. ДАННЫЕ ГАРАНТИЙНЫЕ ОБЯЗАТЕЛЬСТВА НЕ РАСПРОСТРАНЯЮТСЯ НА ЗАКОНОМЕРНЫЙ ИЛИ СЛУЧАЙНЫЙ УЩЕРБ. В ПРЕДЕЛАХ НЕКОТОРЫХ ТЕРРИТОРИАЛЬНЫХ ЕДИНИЦ НЕ ДОЗВОЛЯЕТСЯ ИСКЛЮЧАТЬ ИЛИ ОГРАНИЧИВАТЬ ОТВЕТСТВЕННОСТЬ ПО УКАЗАННЫМ ВЫШЕ ОБСТОЯТЕЛЬСТВАМ, ПОЭТОМУ ПРИВЕДЕННЫЕ ВЫШЕ ИСКЛЮЧЕНИЯ ИЛИ ОГРАНИЧЕНИЯ МОГУТ НЕ ОТНОСИТЬСЯ К ВАМ ЛИЧНО. ЭТИ ГАРАНТИЙНЫЕ ОБЯЗАТЕЛЬСТВА ДАЮТ ВАМ ОПРЕДЕЛЕННЫЕ ПРАВА, ТАКЖЕ ВЫ МОЖЕТЕ ИМЕТЬ ДРУГИЕ ЗАКОННЫЕ ПРАВА,

КОТОРЫЕ МОГУТ МЕНЯТЬСЯ В ЗАВИСИМОСТИ ОТ МЕСТА ПРОЖИВАНИЯ.

Ни дистрибьютор, ни дилер компании BRP, ни какое-либо иное лицо не уполномочены совершать действия, делать заявления или давать гарантии, отличные от приведенных в настоящих гарантийных обязательствах, и, будучи сделаны, такие действия, заявления или гарантии не будут иметь исковой силы в отношении компании BRP. Компания BRP оставляет за собой право вносить изменения в данную ограниченную гарантию в любое время, при том понимании, что подобные изменения не будут изменять условия гарантии, применимые к продукции, продаваемой в период действия данной гарантии.

ИСКЛЮЧЕНИЯ ИЗ ГАРАНТИЙНЫХ ОБЯЗАТЕЛЬСТВ

Гарантия ни при каких условиях не распространяется на нижеследующие случаи:

- Естественный износ узлов и деталей;
- Детали, подлежащие регулярному техническому обслуживанию, настройке, регулировке;
- Повреждения, вызванные несоблюдением указаний по надлежащему техническому обслуживанию и/или хранению, как описано в руководстве по эксплуатации;
- Повреждения, возникшие в результате демонтажа деталей, неправильного ремонта, обслуживания, внесения изменений или использования не рекомендованных или не одобренных к применению деталей, а также выполнения ремонта лицом, не являющимся авторизованным дистрибьютором/дилером BRP;
- Повреждения, возникшие в результате неправильного или недопустимого использования изделия и нарушения правил эксплуатации изделия, изложенных в настоящем руководстве по эксплуатации;
- Повреждения в результате аварии, затопления, пожара, кражи, вандализма или любых иных форс-мажорных обстоятельств;
- Повреждения, возникшие вследствие применения не рекомендованных сортов топлива, моторного масла и иных смазочных материалов.
- Повреждения от ржавчины, коррозии или воздействия погодных условий;
- Повреждения в результате засорения системы охлаждения или попадания в водомет инородных предметов;
- Водные повреждения, обусловленные проникновением воды;
- Затраты на ремонт наружного декоративного покрытия корпуса, включая восстановление покрытия, ремонт вздутий и расслоений стеклопластика из-за разбухания, вздутия или растрескивания; и
- Случайный или закономерный ущерб, связанный, но не ограниченный, с буксировкой, хранением, телефонными вызовами, арендой, использованием такси, выплатой кредитов и страховых взносов, потерей времени, потерей дохода.

СРОК ДЕЙСТВИЯ ГАРАНТИЙНЫХ ОБЯЗАТЕЛЬСТВ

Настоящая гарантия действительна с даты продажи первому владельцу или с даты начала эксплуатации (в зависимости от того, что наступит раньше) и в течение следующего срока:

1. ДВЕНАДЦАТЬ (12) ПОСЛЕДОВАТЕЛЬНЫХ МЕСЯЦЕВ для частного пользования.
2. ЧЕТЫРЕ (4) ПОСЛЕДОВАТЕЛЬНЫХ МЕСЯЦА для коммерческого пользования. Гидроцикл считается находящимся в коммерческом обороте, если в течение любого отрезка времени гарантийного срока он используется для получения дохода, выполнения какой-то работы или обеспечения занятости. Кроме того, гидроцикл считается находящимся в коммерческом обороте, если в течение любого отрезка времени гарантийного срока он носит на себе коммерческие наклейки или получает лицензию на коммерческое использование. Это минимальный гарантийный период, который может быть продлен посредством применимой гарантийной программы стимулирования в зависимости от конкретного случая.
3. За дополнительной информацией по компонентам выпускной системы обратитесь к представленной здесь *гарантии по нормативам токсичности отработавших газов агентства по охране окружающей среды США*.
4. В случае гидроциклов Sea-Doo, выпущенных компанией BRP для продажи в штате Калифорния или Нью-Йорк, изначально проданных резиденту или с гарантией впоследствии зарегистрированной на резидента штата Калифорния или Нью-Йорк, также обратитесь к представленному здесь положению о гарантии в отношении снижения токсичности отработавших газов штата Калифорния и Нью-Йорк.
5. В случае гидроциклов Sea-Doo, выпущенных компанией BRP для продажи в штате Калифорния, изначально проданных резиденту или с гарантией впоследствии зарегистрированной на резидента штата Калифорния, также обратитесь к представленному здесь *положению о гарантии в отношении системы улавливания паров топлива штата Калифорния*.

Ремонт или замена деталей или выполнение работ по техническому обслуживанию в рамках любой применимой гарантии не могут служить основанием для продления срока гарантии.

УСЛОВИЯ, НЕОБХОДИМЫЕ ДЛЯ ГАРАНТИЙНОГО ПОКРЫТИЯ

Данное ограниченное гарантийное покрытие предоставляется **только** в случае выполнения **каждого** из следующих условий:

- Гидроцикл Sea-Doo 2023 модельного года приобретен первым владельцем в новом, неиспользованном состоянии у дилера компании BRP, являющегося уполномоченным продавцом продукции Sea-Doo в стране, где произведена покупка;
- Транспортное средство прошло предпродажную подготовку в соответствии с требованиями компании BRP, что подтверждено соответствующими документами;

- Гидроцикл Sea-Doo 2023 модельного года зарегистрирован авторизованным дилером компании BRP в установленном порядке;
- Гидроцикл Sea-Doo 2023 модельного года приобретен в стране проживания покупателя; и
- Транспортное средство должно регулярно проходить техническое обслуживание в соответствии с регламентом, приведенным в руководстве по эксплуатации, что является обязательным условием признания действительности гарантийных обязательств. Компания BRP оставляет за собой право на изменение условий гарантийного обслуживания в зависимости от предоставления доказательств проведения технического обслуживания.

В случае несоблюдения одного из вышеуказанных условий компания BRP не несет ответственности по гарантийным обязательствам перед любым пользователем. Данные ограничения вводятся для того, чтобы компания BRP имела возможность обеспечить безопасность, как своей продукции, так и ее потребителей и общества в целом.

УСЛОВИЯ ПОЛУЧЕНИЯ ПРАВА НА ГАРАНТИЙНОЕ ОБСЛУЖИВАНИЕ

Владелец должен прекратить эксплуатацию гидроцикла Sea-Doo с момента обнаружения неисправности. Владелец обязан уведомить авторизованного дилера BRP в течение трех (3) дней с момента появления дефекта и предоставить ему доступ к изделию и приемлемую возможность его отремонтировать. Владелец также должен представить авторизованному дилеру компании BRP доказательство приобретения изделия в новом, неиспользованном состоянии и подписать заявку на ремонт/работы до начала ремонта. Все детали, заменяемые в процессе гарантийного ремонта, переходят в собственность компании BRP.

ДЕЙСТВИЯ КОМПАНИИ BRP

Обязательства компании BRP по данной гарантии ограничиваются, по усмотрению компании, ремонтом неисправных деталей при условии их нормальной эксплуатации, техническим обслуживанием и ремонтом, а также заменой таких деталей новыми оригинальными деталями без взимания оплаты за материалы и работу, любым авторизованным дилером компании BRP в течение гарантийного срока на условиях, описанных в настоящем документе. Нарушение условий гарантии не может являться основанием для отмены или аннулирования продажи гидроцикла Sea-Doo владельцу.

В случае необходимости выполнения обслуживания за пределами страны продажи владелец обязан нести дополнительные расходы согласно местному законодательству, включая, помимо прочего следующее: плату за провоз, страхование, налоги, лицензионные сборы, налог на импорт и все другие виды материальных расходов, включая налоги, установленные правительством, региональными и районными органами власти и их территориальными агентствами.

Компания BRP оставляет за собой право вносить улучшения или изменения в свою продукцию без обязательства произвести аналогичную модификацию ранее выпущенных изделий.

ПЕРЕХОД ПРАВА

В случае перепродажи изделия права на гарантийное обслуживание в течение оставшегося срока переходят к новому владельцу при условии, что компания BRP или авторизованный дистрибьютор/дилер Sea-Doo в дополнение к координатам нового владельца получает доказательство того, что прежний владелец согласен на передачу прав владения изделием другому лицу.

ПОДДЕРЖКА ПОТРЕБИТЕЛЕЙ

В случае возникновения разногласий или споров в связи с данной ограниченной гарантией компании BRP она рекомендует пытаться решать все вопросы через дилера. Рекомендуем обсудить проблему с менеджером или владельцем компании-дилера компании BRP.

Если вопрос остается нерешенным, обратитесь в компанию BRP, заполнив контактную информацию на сайте www.brp.com, или напишите письмо в компанию BRP, используя контактные данные, приведенные в разделе «*Контактная информация*» в данном руководстве по эксплуатации.

ГАРАНТИИ ПО НОРМАТИВАМ ВЫБРОСА ОТРАБОТАВШИХ ГАЗОВ АГЕНТСТВА ПО ОХРАНЕ ОКРУЖАЮЩЕЙ СРЕДЫ США

Компания Bombardier Recreational Products Inc. («BRP») гарантирует первому и последующим покупателям, что этот новый двигатель, включая все детали системы выпуска со снижением токсичности газов и испарительной системы, соответствует двум требованиям:

1. Он сконструирован, произведен и оснащен в соответствии с требованиями 40 CFR 1045 и 40 CFR 1060 (на момент продажи первому покупателю).
2. В нем нет дефектов материалов и производственных дефектов, которые не отвечали бы требованиям 40 CFR 1045 и 40 CFR 1060.

При возникновении гарантийного случая компания BRP осуществляет ремонт или замену (на свой выбор) любых деталей и компонентов с дефектом материалов или производственных дефектов, которые могут увеличить токсичность выбросов двигателя в отношении регламентированного загрязняющего вещества в течение указанного гарантийного периода бесплатно для владельца, включая затраты на диагностику и ремонт или замену деталей выхлопной системы. Все дефективные детали, заменяемые в процессе гарантийного ремонта, переходят в собственность компании BRP.

По всем рекламациям по гарантии на выбросы компания BRP ограничивает диагностику и ремонт деталей выхлопной системы и разрешает их только авторизованным дилерам Sea-Doo. Исключением является необходимость срочного ремонта позиции 2 следующего списка.

Будучи сертифицирующим производителем, компания BRP не отклоняет гарантийных рекламаций на основании следующего:

1. Выполнение обслуживания и других работ сервисных центрах компании BRP или в центрах, авторизованных компанией BRP.
2. Ремонт двигателя/оборудования, выполненный водителем для устранения небезопасного аварийного состояния, относящегося к компании BRP, если водитель пытается восстановить правильное состояние двигателя/оборудования в кратчайшие сроки.
3. Любые действия и взаимодействия водителя, не связанные с гарантийной рекламацией.
4. Обслуживание, выполненное чаще указанного компаний BRP срока.
5. Все, относящееся к ошибкам компании BRP и соответствующей зоне ответственности.
6. Использование широко доступного в зоне эксплуатации оборудования топлива, если письменные инструкции компании BRP по обслуживанию не указывают, что это топливо повредит систему снижения токсичности отработавших газов, и если водитель не может легко найти другое подходящее топливо. См. раздел информации об обслуживании и требования к топливу в разделе «Заправка топливом».

Период действия гарантии на систему снижения токсичности отработавших газов

Гарантия, связанная с системой снижения токсичности отработавших газов, действует в следующий период, что наступит первым:

	Часы	Месяцы
Компоненты снижения токсичности отработавших газов	175	30
Компоненты системы улавливания паров топлива	Н/Д	24

Компоненты, на которые распространяются гарантийные обязательства

Гарантия на выхлопную систему со снижением токсичности отработавших газов распространяется на все компоненты, неисправность которых приведет к увеличению выброса двигателем регулируемого загрязняющего вещества, включая следующие компоненты:

Компоненты выхлопной системы и детали двигателя, относящиеся к следующим системам:

- Система подачи воздуха
- Система подачи топлива
- Система зажигания
- Система рециркуляции отработавших газов

Следующие детали также считаются компонентами, связанными со снижением токсичности отработавших газов:

- Устройства доочистки отработавших газов
- Клапаны вентиляции коленчатого вала
- Датчики
- Электронные блоки управления

Следующие детали также считаются компонентами, связанными с системой улавливания паров топлива:

- Топливный бак
- Крышка топливного бака
- Топливная магистраль
- Соединения топливной магистрали
- Хомуты*
- Клапаны сброса давления*
- Перепускные клапаны*
- Управляющие клапаны*
- Электронные управляющие устройства*
- Вакуумные регулирующие мембраны*
- Тросы управления*
- Механизмы управления*
- Клапаны продувки
- Шланги системы улавливания паров топлива
- Сепаратор паров/жидкости
- Угольный фильтр
- Кронштейны крепления фильтра

– Разъем продувочного отверстия карбюратора

ПРИМЕЧАНИЕ:

*относится к системе улавливания паров топлива.

Также компоненты, относящиеся к системе снижения токсичности отработавших газов, включают все детали, единственной задачей которых является уменьшение токсичности газов или неисправность которых увеличивает токсичность газов без значительного ухудшения характеристик двигателя/оборудования.

Ограниченное применение

Как сертифицирующий производитель компания BRP может отклонить гарантийные рекламации, если причиной неисправности стало неправильное обслуживание или эксплуатация владельцем или водителем, в случае происшествий, за которые производитель не несет ответственности, и в случае форс-мажора. Например, гарантия не распространяется на неисправности, прямо вызванные плохим обращением водителя с двигателем/оборудованием или с использованием водителем двигателя/оборудования образом, непредусмотренным конструкцией. Такие случаи никаким образом не относятся к производителю.

Если у вас есть вопросы относительно ваших гарантийных прав и области ответственности или относительно названия и местоположения ближайшего уполномоченного дилера компании BRP, обратитесь в компанию BRP, заполнив контактную форму заказчика на сайте www.brp.com или обратитесь в компанию BRP по обычной почте по одному из адресов, приведенных в разделе «*Контактная информация*» данного руководства, либо позвоните по телефону 1-888-272-9222.

ПОЛОЖЕНИЕ ШТАТА КАЛИФОРНИЯ О ГАРАНТИИ В ОТНОШЕНИИ СИСТЕМЫ СНИЖЕНИЯ ВЫБРОСОВ ВРЕДНЫХ ВЕЩЕСТВ

Ваши права и обязанности в рамках гарантии

Калифорнийский совет воздушных ресурсов рад объяснить вам условия гарантии в отношении системы улавливания паров топлива на вашем гидроцикле, оснащенной искровой системой зажигания, 2023 модельного года. В Калифорнии новые двигатели для гидроциклов, оснащенных искровой системой зажигания, должны быть сконструированы, произведены и оснащены в соответствии с жесткими требованиями стандартов штата в отношении вредных выбросов. Компания Bombardier Recreational Products Inc. должна гарантировать исправную работу системы улавливания паров топлива на вашем гидроцикле, оснащенной искровой системой зажигания, в течение указанного ниже периода времени при условии правильной эксплуатации и обслуживания гидроцикла, оснащенного искровой системой зажигания.

Ваша система контроля выбросов может включать в себя такие части, как: адсорберы, карбюраторы, зажимы, разъемы, фильтры, крышки топливных баков, топливные магистрали, топливные баки, клапаны, шланги для отвода паров и прочие связанные компоненты системы улавливания паров топлива.

Гарантийное покрытие производителя

Гарантия на эту систему улавливания паров топлива действует в течение двух лет. Если возникнет неисправность любой относящейся к системе улавливания паров топлива детали гидроцикла, оснащенного искровой системой зажигания, данная деталь будет отремонтирована или заменена компанией Bombardier Recreational Products Inc.

Детали, на которые распространяется покрытие:

- Хомут(ы)*
- Крышка топливного бака
- Топливная магистраль
- Фитинг(-и) топливной магистрали
- Топливный бак
- Клапан(-ы) сброса давления*
- Шланг(-и) для отвода паров
- Все прочие, не перечисленные здесь детали, которые могут влиять на работу системы улавливания паров топлива

ПРИМЕЧАНИЕ:

*относится к системе улавливания паров топлива.

Ответственность владельца в рамках гарантии

Являясь владельцем гидроцикла, оснащенного искровой системой зажигания, вы несете ответственность за выполнение необходимого технического обслуживания, указанного в руководстве по эксплуатации. Компания Bombardier Recreational Products Inc. рекомендует вам сохранять все квитанции о техническом обслуживании вашего гидроцикла, оснащенного искровой системой зажигания, но компания Bombardier Recreational Products Inc. не

может отказать в гарантии исключительно по причине отсутствия таких квитанций.

Являясь владельцем гидроцикла, оснащенного искровой системой зажигания, вы также должны знать что компания Bombardier Recreational Products Inc. может отказать в гарантийном обслуживании, если неисправность гидроцикла или его детали возникла по причине неправильной эксплуатации и обслуживания или неодобренных изменений.

Вы также несете ответственность за то, чтобы после возникновения проблемы как можно скорее доставить свой гидроцикл, оснащенный искровой системой зажигания, в дилерский или сервисный центр компании Bombardier Recreational Products Inc. Гарантийный ремонт должен выполняться в разумные сроки, не более 30 календарных дней. Если у вас есть вопросы в отношении гарантийного покрытия, обратитесь в компанию Bombardier Recreational Products Inc. по телефону 1-888-272-9222.

ПОЛОЖЕНИЕ ШТАТОВ КАЛИФОРНИЯ И НЬЮ-ЙОРК О ГАРАНТИИ В ОТНОШЕНИИ СИСТЕМЫ СНИЖЕНИЯ ВЫБРОСОВ ВРЕДНЫХ ВЕЩЕСТВ НА ГИДРОЦИКЛАХ SEA-DOO 2023 МОДЕЛЬНОГО ГОДА.

Ваши права и обязанности в рамках гарантии

Калифорнийский совет воздушных ресурсов, департамент охраны окружающей среды штата Нью-Йорк и компания Bombardier Recreational Products Inc. («BRP») рады объяснить вам условия гарантии в отношении системы снижения выбросов вредных веществ для вашего гидроцикла Sea-Doo 2023 модельного года. В штате Калифорния и Нью-Йорк новые двигатели для гидроциклов должны быть сконструированы, произведены и оснащены в соответствии с жесткими требованиями стандартов штата в отношении вредных выбросов. Компания BRP должна гарантировать исправную работу системы контроля выбросов двигателя вашего гидроцикла в течение указанных ниже периодов времени при условии правильной эксплуатации и обслуживания двигателя вашего гидроцикла.

Система контроля выбросов вашего транспортного средства может включать в себя такие части, как система впрыска топлива, система зажигания и каталитический нейтрализатор. Также она может включать в себя шланги, ремни, разъемы и другие узлы, связанные со снижением уровня выбросов.

При наличии гарантийного состояния компания BRP бесплатно отремонтирует двигатель вашего гидроцикла, включая диагностику, запчасти и работу при условии, что такие работы выполняются авторизованным дилером компании BRP.

Ограниченное гарантийное покрытие производителя

Данная ограниченная гарантия в отношении токсичности отработавших газов распространяется на гидроциклы Sea-Doo 2023 модельного года, сертифицированные и выпущенные компанией BRP для продажи в штате Калифорния или Нью-Йорк, изначально проданные в Калифорнии или Нью-Йорке резиденту Калифорнии или Нью-Йорка или с гарантией впоследствии зарегистрированной на резидента Калифорнии или Нью-Йорка. Условия ограниченной гарантии компании BRP для гидроциклов Sea-Doo все еще применимы для этих моделей с необходимыми изменениями. На отдельные детали системы контроля токсичности отработавших газов вашего гидроцикла Sea-Doo 2023 модельного года, начиная с даты поставки первому розничному клиенту, распространяется гарантия продолжительностью 4 года или 250 часов эксплуатации (в зависимости от того, что наступит раньше). Однако гарантийное покрытие на основании моточасов распространяется только на гидроциклы, оснащенные соответствующими счетчиками моточасов или их аналогом. Если в рамках действующей гарантии возникнет неисправность любой относящейся к системе снижения токсичности отработавших газов детали вашего двигателя, данная деталь будет отремонтирована или заменена компанией BRP.

Детали, на которые распространяется гарантийное покрытие для гидроцикла Sea-Doo 2023 модельного года

Корпус воздушного фильтра	Впускной и выпускной клапан и уплотнения
Адаптер системы впуска воздуха	Впускной коллектор
Клапан вентиляции картера	Датчик давления и температуры воздуха во впускном коллекторе (MAPTS)
Датчик температуры охлаждающей жидкости (CTS)	Уплотнение впускного коллектора
Блок управления двигателем (ECM)	Датчик детонации (KS)
Топливный фильтр	Свечи зажигания
Топливные форсунки	Нагнетатель
Регулятор давления топлива	Дроссельная заслонка
Топливный насос	Уплотнение корпуса дроссельной заслонки
Топливная рампа	Датчик положения дроссельной заслонки (TPS)
Катушки зажигания	Жгут электропроводки и разъемы

Гарантия в отношении снижения токсичности ОГ распространяется на повреждение других компонентов двигателя, обусловленное неисправностью гарантийной детали. Предоставляемое руководство по эксплуатации компании BRP содержит письменные инструкции по правильному обслуживанию и эксплуатации гидроцикла. Все детали, на которые распространяется действие гарантии в отношении снижения токсичности отработавших газов, покрываются гарантией компании BRP на весь срок гарантии гидроцикла, если только данная деталь не подлежит замене в рамках планового обслуживания в соответствии с руководством по эксплуатации.

Детали, на которые распространяется действие гарантии в отношении снижения токсичности ОГ и подлежащие плановой замене в рамках обслуживания, покрываются гарантией со стороны BRP на период времени вплоть до даты первой запланированной замены этой детали. Детали, на которые распространяется действие гарантии в отношении снижения токсичности ОГ и подлежащие регулярной проверке, но не требующие регулярной замены, покрываются гарантией со стороны BRP на весь срок гарантии гидроцикла. Любая деталь, на которую распространяется действие гарантии в отношении снижения токсичности ОГ и которая отремонтирована или заменена в соответствии с условиями данного положения о гарантии, покрываются гарантией со стороны BRP на весь оставшийся срок гарантии

оригинальной детали. Все детали, заменяемые в процессе гарантийного ремонта, переходят в собственность BRP.

Квитанции и учетные записи технического обслуживания должны передаваться каждому последующему владельцу гидроцикла.

Ответственность владельца в рамках гарантии

Являясь владельцем гидроцикла Sea-Doo 2023 модельного года, вы несете ответственность за выполнение необходимого технического обслуживания, указанного в руководстве по эксплуатации. Компания BRP рекомендует вам сохранять все квитанции о техническом обслуживании двигателя вашего гидроцикла, но компания BRP не может отказать в гарантии исключительно по причине отсутствия таких квитанций и вашей неспособности подтверждения выполнения обслуживания в соответствии с регламентом.

Являясь владельцем гидроцикла Sea-Doo, вы также должны знать что компания BRP может отказать в гарантийном обслуживании, если неисправность двигателя или его детали возникла по причине неправильной эксплуатации и обслуживания или необдуманных изменений.

Вы также несете ответственность за то, чтобы после возникновения проблемы как можно скорее предоставить двигатель авторизованному дилеру Sea-Doo. Гарантийный ремонт будет выполнен в разумные сроки, не более 30 дней.

Если у вас есть вопросы в отношении ваших прав и ответственности в рамках гарантии или в отношении названия и расположения ближайшего авторизованного дилера Sea-Doo компании BRP, вам следует обратиться в центр поддержки клиентов по телефону 1-888-272-9222.

Система рейтинга со звездами

В соответствии с требованием калифорнийского совета воздушных ресурсов для штата Калифорния и Нью-Йорк ваш гидроцикл Sea-Doo 2023 модельного года, оснащенный искровой системой зажигания, должен иметь специальный экологический знак. Этот знак имеет 3 звезды. Описание рейтинговой системы со звездами приводится на навесном ярлыке, который поставляется с гидроциклом, оснащенный искровой системой зажигания.

Знак со звездами указывает на более экологичные морские двигатели

Символ более экологичных морских двигателей:



F18L3CQ

Более чистые воздух и вода

Для более здорового образа жизни и более чистой окружающей среды.

Улучшенная топливная экономичность

Сжигает на 30 - 40 процентов меньше топлива и масла, чем обычный карбюраторный двухтактный двигатель, что позволяет экономить деньги и ресурсы.

Увеличенная гарантия в отношении токсичности выхлопа

Защищает клиента, обеспечивая бесперебойную эксплуатацию.

Одна звезда – Низкий уровень выбросов

Знак с одной звездой присваивается гидроциклам, навесным, транцевым и стационарным двигателям, которые отвечают требованиям совета воздушных ресурсов в отношении стандартов токсичности выхлопа для двигателей гидроциклов и навесных судовых двигателей от 2001 года. Двигатели, отвечающие требованиям этих стандартов, выбрасывают на 75% меньше вредных веществ по сравнению с карбюраторными двухтактными двигателями. Эти двигатели отвечают требованиям стандартов агентства по защите окружающей среды США 2006 года в отношении судовых двигателей.

Две звезды – Очень низкий уровень выбросов

Знак с двумя звездами присваивается гидроциклам, навесным, транцевым и стационарным двигателям, которые отвечают требованиям совета воздушных ресурсов в отношении стандартов токсичности выхлопа для двигателей гидроциклов и навесных судовых двигателей от 2004 года. Двигатели, отвечающие требованиям этих стандартов, выбрасывают на 20% меньше вредных веществ по сравнению с однозвездными двигателями с низким уровнем выбросов.

Три звезды – Сверхнизкий уровень выбросов

Знак с тремя звездами присваивается двигателям, которые отвечают требованиям совета воздушных ресурсов в отношении стандартов токсичности выхлопа для двигателей гидроциклов и навесных судовых двигателей от 2008 года или стандартов токсичности выхлопа для транцевых или стационарных судовых двигателей от 2003 года. Двигатели, отвечающие требованиям этих стандартов, выбрасывают на 65% меньше вредных веществ по сравнению с однозвездными двигателями с низким уровнем выбросов.

Четыре звезды – Ультранизкий уровень выбросов

Знак с четырьмя звездами присваивается двигателям, которые отвечают требованиям совета воздушных ресурсов в отношении стандартов токсичности выхлопа для транцевых или стационарных судовых двигателей от 2012 года. Двигатели гидроциклов и навесные судовые двигатели также могут соответствовать требованиям этих стандартов. Двигатели, отвечающие требованиям этих стандартов, выбрасывают на 90% меньше вредных веществ по сравнению с однозвездными двигателями с низким уровнем выбросов.

Для получения дополнительной информации:	Более экологичные суда – Факты 1 800 END-SMOG www.arb.ca.gov
--	--

МЕЖДУНАРОДНАЯ ОГРАНИЧЕННАЯ ГАРАНТИЯ КОМПАНИИ BRP: ГИДРОЦИКЛ SEA-DOO 2023 МОДЕЛЬНОГО ГОДА

ОБЪЕМ ОГРАНИЧЕННЫХ ГАРАНТИЙНЫХ ОБЯЗАТЕЛЬСТВ

Компания Bombardier Recreational Products Inc. («BRP») гарантирует, что ее гидроциклы Sea-Doo 2023 модельного года («гидроциклы»), продаваемые дистрибьюторами и дилерами, которые уполномочены компанией BRP осуществлять сбыт гидроциклов Sea-Doo («дистрибьюторы/дилеры гидроциклов Sea-Doo») за пределами пятидесяти штатов Соединенных Штатов Америки, Канады, государств-членов Европейской экономической зоны (которая состоит из государств-членов Европейского союза, а также Великобритании, Норвегии, Исландии и Лихтенштейна) («ЕЭЗ»), государств-членов Содружества Независимых Государств (включая Украину и Туркменистан) («СНГ») и Турции, не имеют дефектов с точки зрения качества материалов и изготовления в течение указанного ниже срока и на описанных ниже условиях.

На компоненты и дополнительное оборудование, не установленное на предприятии-изготовителе, данные ограниченные гарантийные обязательства не распространяются. Пожалуйста, обращайтесь к условиям гарантийного обслуживания, предоставляемым производителями или продавцами таких компонентов/оборудования.

Настоящие ограниченные гарантийные обязательства не являются действительными в случаях:

1. Использования гидроцикла, в том числе и предыдущим владельцем, для участия в гонках и других соревновательных мероприятия; или
2. Внесения изменений в конструкцию и модификации гидроцикла, которые неблагоприятно сказались на его эксплуатационных качествах, технических характеристиках или долговечности; или
3. Внесения изменений в конструкцию и модификации гидроцикла с целью изменения его первоначального функционального назначения.

ОГРАНИЧЕНИЕ ГАРАНТИЙНЫХ ОБЯЗАТЕЛЬСТВ

В ТОЙ МЕРЕ, В КАКОЙ ЭТО РАЗРЕШЕНО ЗАКОНОМ, НАСТОЯЩАЯ ГАРАНТИЯ ДАЕТСЯ И ПРИНИМАЕТСЯ ВМЕСТО ЛЮБЫХ И ВСЕХ ПРОЧИХ ГАРАНТИЙ, ПРЯМО ОГОВОРЕННЫХ ИЛИ ПОДРАЗУМЕВАЕМЫХ, ВКЛЮЧАЯ БЕЗ ОГРАНИЧЕНИЙ ГАРАНТИИ ПРИГОДНОСТИ ДЛЯ КОНКРЕТНЫХ ЦЕЛЕЙ. СРОК ДЕЙСТВИЯ ПОДРАЗУМЕВАЮЩИХСЯ ГАРАНТИЙ В ЧАСТИ, НЕ ДОПУСКАЮЩЕЙ ИСКЛЮЧЕНИЯ, ОГРАНИЧЕН СРОКОМ ЯВНО ВЫРАЖЕННЫХ ГАРАНТИЙ. ДАННЫЕ ГАРАНТИЙНЫЕ ОБЯЗАТЕЛЬСТВА НЕ РАСПРОСТРАНЯЮТСЯ НА ЗАКОНОМЕРНЫЙ ИЛИ СЛУЧАЙНЫЙ УЩЕРБ. В ПРЕДЕЛАХ НЕКОТОРЫХ ТЕРРИТОРИАЛЬНЫХ ЕДИНИЦ НЕ ДОЗВОЛЯЕТСЯ ИСКЛЮЧАТЬ ИЛИ ОГРАНИЧИВАТЬ ОТВЕТСТВЕННОСТЬ ПО УКАЗАННЫМ ВЫШЕ ОБСТОЯТЕЛЬСТВАМ, И ПОЭТОМУ ПРИВЕДЕННЫЕ ВЫШЕ ИСКЛЮЧЕНИЯ ИЛИ ОГРАНИЧЕНИЯ МОГУТ НЕ ОТНОСИТЬСЯ К ВАМ ЛИЧНО. НАСТОЯЩИЕ ГАРАНТИЙНЫЕ ОБЯЗАТЕЛЬСТВА ДАЮТ ВАМ ОПРЕДЕЛЕННЫЕ ПРАВА, ТАКЖЕ ВЫ МОЖЕТЕ ИМЕТЬ ДРУГИЕ

ЗАКОННЫЕ ПРАВА, КОТОРЫЕ МОГУТ МЕНЯТЬСЯ В ЗАВИСИМОСТИ ОТ МЕСТА ПРОЖИВАНИЯ. (ИНФОРМАЦИЯ В ОТНОШЕНИИ ТОВАРОВ, КУПЛЕННЫХ В АВСТРАЛИИ, ПРИВЕДЕНА В РАЗДЕЛЕ «ТОЛЬКО ДЛЯ ТОВАРОВ, ПРОДАННЫХ В АВСТРАЛИИ» НИЖЕ).

Ни дистрибьютор/дилер Sea-Doo, ни какое-либо иное лицо не уполномочены делать какие-либо заявления или утверждения или давать гарантии в отношении изделия, кроме тех, которые содержатся в данной ограниченной гарантии. В противном случае подобные заявления, утверждения или гарантии не будут иметь исковую силу против компании BRP.

Компания BRP оставляет за собой право на изменения данной гарантии в любое время, при этом подразумевается, что такие изменения не могут быть применены к изделиям, проданным на ранее действовавших условиях осуществления гарантийных обязательств.

ИСКЛЮЧЕНИЯ ИЗ ГАРАНТИЙНЫХ ОБЯЗАТЕЛЬСТВ

Исключениями из данных ограниченных гарантийных обязательств являются:

- Замена компонентов, подверженных нормальному износу;
- Регулярное техническое обслуживание, включающее, но не ограничивающееся: выполнением настроек и регулировок, заменой масел, смазок и охлаждающей жидкости, заменой свечей зажигания, насоса системы охлаждения и т. п.;
- Повреждения, вызванные небрежностью или несоблюдением указаний по надлежащему техническому обслуживанию и/или хранению, приведенных в руководстве по эксплуатации;
- Повреждения, возникшие в результате демонтажа деталей, неправильного ремонта, обслуживания, внесения изменений или использования деталей или аксессуаров, не изготовленных и не одобренных к применению компанией BRP, которые в силу разумного суждения либо несовместимы с изделием, либо способны оказать негативное воздействие его на функционирование, эксплуатационные характеристики и долговечность, а также выполнения ремонта лицом, не являющимся авторизованным дистрибьютором/дилером Sea-Doo;
- Повреждения, возникшие в результате неправильного или недопустимого использования изделия, а также в результате несоблюдения инструкций, изложенных в настоящем руководстве по эксплуатации;
- Ущерб, возникший в результате внешних повреждений, затопления, попадания воды или посторонних предметов, аварии, пожара, хищения, актов вандализма и иных непреодолимых обстоятельств;
- Повреждения, возникшие вследствие применения не рекомендованных сортов топлива, моторного масла и иных смазочных материалов (см. руководство по эксплуатации).
- Повреждения, возникшие в результате коррозии, окисления или воздействия природных факторов;
- Повреждения в результате засорения системы охлаждения или попадания в водомет инородных предметов;
- Затраты на ремонт наружного декоративного покрытия корпуса, включая восстановление покрытия, ремонт вздутый и растрескиваний, а также расслоений стеклопластика из-за разбухания, вздутия или растрескивания; и

- Случайные или косвенные убытки или ущерб любого рода, включая, без ограничения, буксировку, транспортные расходы, хранение, телефон, аренду, такси, неудобство, страхование, платежи по кредиту, потерю времени и дохода, а также время простоя в ходе обслуживания.

СРОК ДЕЙСТВИЯ ГАРАНТИЙНЫХ ОБЯЗАТЕЛЬСТВ

Срок ограниченной гарантии исчисляется со дня доставки изделия первому покупателю или с первого дня эксплуатации изделия, в зависимости от того, что наступит раньше, и устанавливается на период:

1. **ДВАДЦАТЬ ЧЕТЫРЕ (24) ПОСЛЕДОВАТЕЛЬНЫХ МЕСЯЦА** для личного, развлекательного пользования. Только для АВСТРАЛИИ и НОВОЙ ЗЕЛАНДИИ, **ДВАДЦАТЬ ЧЕТЫРЕ (24) ПОСЛЕДОВАТЕЛЬНЫХ МЕСЯЦА** для личного, развлекательного пользования.
2. **ЧЕТЫРЕ (4) ПОСЛЕДОВАТЕЛЬНЫХ МЕСЯЦА** для коммерческого пользования.

Это минимальный гарантийный период, который может быть продлен посредством применимой гарантийной программы стимулирования в зависимости от конкретного случая. Гидроцикл считается находящимся в коммерческом обороте, если в течение любого отрезка времени гарантийного срока он используется для получения дохода, выполнения какой-то работы или обеспечения занятости. Кроме того, гидроцикл считается находящимся в коммерческом обороте, если в течение любого отрезка времени гарантийного срока он носит на себе коммерческие наклейки или получает лицензию на коммерческое использование.

Ремонт или замена деталей или выполнение работ по техническому обслуживанию не могут служить основанием для продления срока гарантии.

Необходимо иметь в виду, что продолжительность гарантийного периода, как и другие аспекты гарантий, регулируются местным законодательством.

ДЛЯ ИЗДЕЛИЙ, ПРОДАВАЕМЫХ ТОЛЬКО В АВСТРАЛИИ

Никакие условия данной гарантии не должны исключать, ограничивать или изменять применение любого условия, гарантии, права или средства защиты, предусмотренных или подразумеваемых согласно Закону «О конкуренции и защите прав потребителей» 2010 года (Содружество), включая австралийское потребительское право или любые иные законы, где подобные действия будут противоречить данному закону или делать данные условия недействительными. Льготы, предоставляемые вам согласно данной ограниченной гарантии, дополняют другие права и средства защиты, предоставляемые вам в соответствии с австралийским законодательством.

На наши товары распространяются гарантии, которые не могут быть исключены в соответствии с австралийским потребительским правом. Вы имеете право на замену или возмещение в случае серьезной неисправности, а также на компенсацию за любые иные предвидимые потери или повреждения. Вы также имеете право на ремонт или замену товаров в случае их неудовлетворительного качества, если неисправность не является серьезной.

УСЛОВИЯ ПОЛУЧЕНИЯ ГАРАНТИЙНОГО ПОКРЫТИЯ

Данное гарантийное покрытие предоставляется **только** в случае выполнения **каждого** из следующих условий:

- Гидроцикл Sea-Doo 2023 модельного года должен быть приобретен первым владельцем в новом, неиспользованном состоянии у дистрибьютора/дилера Sea-Doo, являющегося уполномоченным продавцом продукции Sea-Doo в стране, где произведена покупка;
- Транспортное средство прошло предпродажную подготовку в соответствии с требованиями компании BRP, что подтверждено соответствующими документами;
- Гидроцикл Sea-Doo 2023 модельного года зарегистрирован авторизованным дистрибьютором/дилером Sea-Doo в установленном порядке;
- Гидроцикл Sea-Doo 2023 должен быть приобретен в стране или содружестве стран, где проживает покупатель.
- Транспортное средство должно регулярно проходить техническое обслуживание в соответствии с регламентом, приведенным в руководстве по эксплуатации, что является обязательным условием признания действительности гарантийных обязательств. Компания BRP оставляет за собой право на изменение условий гарантийного обслуживания в зависимости от предоставления доказательств проведения технического обслуживания.

Компания BRP не будет предоставлять данную ограниченную гарантию для частного или коммерческого использования, если не было выполнено любое из вышеперечисленных условий. Данные ограничения вводятся для того, чтобы компания BRP имела возможность обеспечить безопасность, как своей продукции, так и ее потребителей и общества в целом.

УСЛОВИЯ ПОЛУЧЕНИЯ ПРАВА НА ГАРАНТИЙНОЕ ОБСЛУЖИВАНИЕ

Владелец должен прекратить эксплуатацию гидроцикла Sea-Doo с момента обнаружения неисправности. Владелец обязан уведомить дистрибьютора/дилера Sea-Doo в течение двух (2) дней с момента появления дефекта и предоставить ему доступ к изделию и приемлемую возможность его отремонтировать. Владелец также должен представить авторизованному дистрибьютору/дилеру Sea-Doo доказательство приобретения изделия в новом, неиспользованном состоянии и подписать заявку на ремонт/работы до начала ремонта. Все детали, заменяемые в процессе гарантийного ремонта, переходят в собственность компании BRP.

Обратите внимание, что срок уведомления может определяться требованиями федерального и местного законодательства, действующего на территории вашей страны.

ДЕЙСТВИЯ КОМПАНИИ BRP

В пределах, допускаемых законом, в течение гарантийного срока компания BRP обязуется, по своему усмотрению, бесплатно отремонтировать или заменить через авторизованного дистрибьютора/дилера Sea-Doo любую подлинную деталь, в которой обнаружен дефект материала или изготовления, на новую подлинную деталь компании BRP при условии нормальной

эксплуатации и технического обслуживания гидроцикла в соответствии с данным руководством. Ответственность компании BRP ограничена обязанностью выполнения необходимого ремонта или замены деталей. Нарушение условий гарантии не может являться основанием для отмены или аннулирования продажи гидроцикла Sea-Doo владельцу. Вы можете иметь другие законные права, которые могут меняться в зависимости от места проживания.

В случае необходимости выполнения обслуживания за пределами страны продажи владелец обязан нести дополнительные расходы согласно местному законодательству, такие как, но не ограничены, плата за провоз, страховка, налоги, оплата разрешения, налог на импорт и все другие виды материальных расходов, включая налоги, установленные правительством, региональными и районными органами власти и их территориальными агентствами.

Компания BRP оставляет за собой право вносить улучшения или изменения в свою продукцию без обязательства произвести аналогичную модификацию ранее выпущенных изделий.

ПЕРЕХОД ПРАВА

В случае перепродажи изделия права на гарантийное обслуживание в течение оставшегося срока переходят к новому владельцу при условии, что компания BRP или авторизованный дистрибьютор/дилер Sea-Doo в дополнение к координатам нового владельца получает доказательство того, что прежний владелец согласен на передачу прав владения изделием другому лицу.

ПОДДЕРЖКА ПОТРЕБИТЕЛЕЙ

В случае возникновения разногласий или споров в связи с данной ограниченной гарантией компании BRP она рекомендует пытаться решать все вопросы через дилера. Рекомендуем обсудить проблему с менеджером или владельцем компании-дилера компании BRP.

Если вопрос остается нерешенным, обратитесь в компанию BRP, заполнив контактную информацию на сайте www.brp.com, или напишите письмо в компанию BRP, используя контактные данные, приведенные в разделе «*Контактная информация*» в данном руководстве по эксплуатации.

ОГРАНИЧЕННАЯ ГАРАНТИЯ КОМПАНИИ BRP ДЛЯ ЕВРОПЕЙСКОЙ ЭКОНОМИЧЕСКОЙ ЗОНЫ, СОДРУЖЕСТВА НЕЗАВИСИМЫХ ГОСУДАРСТВ И ТУРЦИИ: ГИДРОЦИКЛ SEA-DOO 2023 МОДЕЛЬНОГО ГОДА

ОБЪЕМ ОГРАНИЧЕННЫХ ГАРАНТИЙНЫХ ОБЯЗАТЕЛЬСТВ

Компания Bombardier Recreational Products Inc. («BRP») гарантирует, что ее гидроциклы Sea-Doo 2023 модельного года («гидроциклы»), продаваемые дистрибьюторами и дилерами, которые уполномочены компанией BRP осуществлять сбыт гидроциклов Sea-Doo («дистрибьюторы/дилеры гидроциклов Sea-Doo») в государствах-членах Европейской экономической зоны (которая состоит из государств-членов Европейского союза, а также Великобритании, Норвегии, Исландии и Лихтенштейна) («ЕЭЗ»), государствах-членах Содружества Независимых Государств (включая Украину и Туркменистан) («СНГ») и Турции, не имеют дефектов с точки зрения качества материалов и изготовления в течение указанного ниже срока и на описанных ниже условиях.

На компоненты и дополнительное оборудование, не установленное на предприятии-изготовителе, данные ограниченные гарантийные обязательства не распространяются. Пожалуйста, обращайтесь к условиям гарантийного обслуживания, предоставляемым производителями или продавцами таких компонентов/оборудования.

Настоящие ограниченные гарантийные обязательства не являются действительными в случаях:

1. Использования гидроцикла, в том числе и предыдущим владельцем, для участия в гонках и других соревновательных мероприятиях; или
2. Внесения изменений в конструкцию и модификации гидроцикла, которые неблагоприятно сказались на его эксплуатационных качествах, технических характеристиках или долговечности; или
3. Внесения изменений в конструкцию и модификации гидроцикла с целью изменения его первоначального функционального назначения.

ОГРАНИЧЕНИЕ ГАРАНТИЙНЫХ ОБЯЗАТЕЛЬСТВ

В ТОЙ МЕРЕ, В КАКОЙ ЭТО РАЗРЕШЕНО ЗАКОНОМ, НАСТОЯЩАЯ ГАРАНТИЯ ДАЕТСЯ И ПРИНИМАЕТСЯ ВМЕСТО ЛЮБЫХ И ВСЕХ ПРОЧИХ ГАРАНТИЙ, ПРЯМО ОГОВОРЕННЫХ ИЛИ ПОДРАЗУМЕВАЕМЫХ, ВКЛЮЧАЯ БЕЗ ОГРАНИЧЕНИЙ ГАРАНТИИ ПРИГОДНОСТИ ДЛЯ КОНКРЕТНЫХ ЦЕЛЕЙ. СРОК ДЕЙСТВИЯ ПОДРАЗУМЕВАЮЩИХСЯ ГАРАНТИЙ В ЧАСТИ, НЕ ДОПУСКАЮЩЕЙ ИСКЛЮЧЕНИЯ, ОГРАНИЧЕН СРОКОМ ЯВНО ВЫРАЖЕННЫХ ГАРАНТИЙ. ДАННЫЕ ГАРАНТИЙНЫЕ ОБЯЗАТЕЛЬСТВА НЕ РАСПРОСТРАНЯЮТСЯ НА ЗАКОНОМЕРНЫЙ ИЛИ СЛУЧАЙНЫЙ УЩЕРБ. В ПРЕДЕЛАХ НЕКОТОРЫХ ТЕРРИТОРИАЛЬНЫХ ЕДИНИЦ НЕ ДОЗВОЛЯЕТСЯ ИСКЛЮЧАТЬ ИЛИ ОГРАНИЧИВАТЬ ОТВЕТСТВЕННОСТЬ ПО УКАЗАННЫМ ВЫШЕ ОБСТОЯТЕЛЬСТВАМ, И ПОЭТОМУ ПРИВЕДЕННЫЕ ВЫШЕ ИСКЛЮЧЕНИЯ ИЛИ ОГРАНИЧЕНИЯ МОГУТ НЕ ОТНОСИТЬСЯ К ВАМ

ЛИЧНО. ЭТИ ГАРАНТИЙНЫЕ ОБЯЗАТЕЛЬСТВА ДАЮТ ВАМ ОПРЕДЕЛЕННЫЕ ПРАВА, ТАКЖЕ ВЫ МОЖЕТЕ ИМЕТЬ ДРУГИЕ ЗАКОННЫЕ ПРАВА, КОТОРЫЕ МОГУТ МЕНЯТЬСЯ В ЗАВИСИМОСТИ ОТ МЕСТА ПРОЖИВАНИЯ.

Ни дистрибьютор/дилер Sea-Doo, ни какое-либо иное лицо не уполномочены делать какие-либо заявления или утверждения или давать гарантии в отношении изделия, кроме тех, которые содержатся в данной ограниченной гарантии. В противном случае подобные заявления, утверждения или гарантии не будут иметь исковую силу против компании BRP.

Компания BRP оставляет за собой право на изменения данной гарантии в любое время, при этом подразумевается, что такие изменения не могут быть применены к изделиям, проданным на ранее действовавших условиях осуществления гарантийных обязательств.

ИСКЛЮЧЕНИЯ ИЗ ГАРАНТИЙНЫХ ОБЯЗАТЕЛЬСТВ

Исключениями из данных ограниченных гарантийных обязательств являются:

- Замена компонентов, подверженных нормальному износу;
- Регулярное техническое обслуживание, включающее, но не ограничивающееся: выполнением настроек и регулировок, заменой масел, смазок и охлаждающей жидкости, заменой свечей зажигания, насоса системы охлаждения и т. п.;
- Повреждения, вызванные небрежностью или несоблюдением указаний по надлежащему техническому обслуживанию и/или хранению, приведенных в руководстве по эксплуатации;
- Повреждения, возникшие в результате демонтажа деталей, неправильного ремонта, обслуживания, внесения изменений или использования деталей или аксессуаров, не изготовленных и не одобренных к применению компанией BRP, которые в силу разумного суждения либо несовместимы с изделием, либо способны оказать негативное воздействие его на функционирование, эксплуатационные характеристики и долговечность, а также выполнения ремонта лицом, не являющимся авторизованным дистрибьютором/дилером Sea-Doo;
- Повреждения, возникшие в результате неправильного или недопустимого использования изделия, а также в результате несоблюдения инструкций, изложенных в настоящем руководстве по эксплуатации;
- Ущерб, возникший в результате внешних повреждений, затопления, попадания воды или посторонних предметов, аварии, пожара, хищения, актов вандализма и иных непреодолимых обстоятельств;
- Повреждения, возникшие вследствие применения не рекомендованных сортов топлива, моторного масла и иных смазочных материалов (см. руководство по эксплуатации).
- Повреждения, возникшие в результате коррозии, окисления или воздействия природных факторов;
- Повреждения в результате засорения системы охлаждения или попадания в водомет инородных предметов;
- Затраты на ремонт наружного декоративного покрытия корпуса, включая восстановление покрытия, ремонт вздутий и растрескиваний, а также

расслоений стеклопластика из-за разбухания, вздутия или растрескивания; и

- Случайные или косвенные убытки или ущерб любого рода, включая, без ограничения, буксировку, транспортные расходы, хранение, телефон, аренду, такси, неудобство, страхование, платежи по кредиту, потерю времени и дохода, а также время простоя в ходе обслуживания.

СРОК ДЕЙСТВИЯ ГАРАНТИЙНЫХ ОБЯЗАТЕЛЬСТВ

Срок ограниченной гарантии исчисляется со дня доставки изделия первому покупателю или с первого дня эксплуатации изделия, в зависимости от того, что наступит раньше, и устанавливается на период:

1. ДВАДЦАТЬ ЧЕТЫРЕ (24) ПОСЛЕДОВАТЕЛЬНЫХ МЕСЯЦА, для личного, развлекательного пользования.
2. ЧЕТЫРЕ (4) ПОСЛЕДОВАТЕЛЬНЫХ МЕСЯЦА для коммерческого пользования.

Гидроцикл считается находящимся в коммерческом обороте, если в течение любого отрезка времени гарантийного срока он используется для получения дохода, выполнения какой-то работы или обеспечения занятости. Кроме того, гидроцикл считается находящимся в коммерческом обороте, если в течение любого отрезка времени гарантийного срока он носит на себе коммерческие наклейки или получает лицензию на коммерческое использование.

Ремонт или замена деталей или выполнение работ по техническому обслуживанию не могут служить основанием для продления срока гарантии.

Необходимо иметь в виду, что продолжительность гарантийного периода, как и другие аспекты гарантий, регулируются местным законодательством.

УСЛОВИЯ ПОЛУЧЕНИЯ ГАРАНТИЙНОГО ПОКРЫТИЯ

Данное гарантийное покрытие предоставляется **только** в случае выполнения **каждого** из следующих условий:

- Гидроцикл Sea-Doo 2023 модельного года должен быть приобретен первым владельцем в новом, неиспользованном состоянии у дистрибьютора/дилера Sea-Doo, являющегося уполномоченным продавцом продукции Sea-Doo в стране, где произведена покупка;
- Транспортное средство прошло предпродажную подготовку в соответствии с требованиями компании BRP, что подтверждено соответствующими документами;
- Гидроцикл Sea-Doo 2023 модельного года зарегистрирован авторизованным дистрибьютором/дилером Sea-Doo в установленном порядке;
- Гидроцикл Sea-Doo 2023 должен быть приобретен на территории Европейского союза или Содружества Независимых Государств, лицом постоянно проживающим в стране-члене соответствующего союза, или в Турции лицом, постоянно проживающим на территории указанной страны; а также
- Транспортное средство должно регулярно проходить техническое обслуживание в соответствии с регламентом, приведенным в руководстве по эксплуатации, что является обязательным условием признания действительности гарантийных обязательств. Компания BRP оставляет за

собой право на изменение условий гарантийного обслуживания в зависимости от предоставления доказательств проведения технического обслуживания.

Компания BRP не будет предоставлять данную ограниченную гарантию для частного или коммерческого использования, если не было выполнено любое из вышеперечисленных условий. Данные ограничения вводятся для того, чтобы компания BRP имела возможность обеспечить безопасность, как своей продукции, так и ее потребителей и общества в целом.

УСЛОВИЯ ПОЛУЧЕНИЯ ПРАВА НА ГАРАНТИЙНОЕ ОБСЛУЖИВАНИЕ

Владелец должен прекратить эксплуатацию гидроцикла Sea-Doo с момента обнаружения неисправности. Владелец обязан уведомить дистрибьютора/дилера Sea-Doo в течение двух (2) дней с момента появления дефекта и предоставить ему доступ к изделию и приемлемую возможность его отремонтировать. Владелец также должен представить авторизованному дистрибьютору/дилеру Sea-Doo доказательство приобретения изделия в новом, неиспользованном состоянии и подписать заявку на ремонт/работы до начала ремонта. Все детали, заменяемые в процессе гарантийного ремонта, переходят в собственность компании BRP.

Обратите внимание, что срок уведомления может определяться требованиями федерального и местного законодательства, действующего на территории вашей страны.

ДЕЙСТВИЯ КОМПАНИИ BRP

В пределах, допускаемых законом, в течение гарантийного срока компания BRP обязуется, по своему усмотрению, бесплатно отремонтировать или заменить через авторизованного дистрибьютора/дилера Sea-Doo любую подлинную деталь, в которой обнаружен дефект материала или изготовления, на подлинную деталь Sea-Doo при условии нормальной эксплуатации и технического обслуживания гидроцикла в соответствии с данным руководством. Ответственность компании BRP ограничена обязанностью выполнения необходимого ремонта или замены деталей. Нарушение условий гарантии не может являться основанием для отмены или аннулирования продажи гидроцикла Sea-Doo владельцу. Вы можете иметь другие законные права, которые могут меняться в зависимости от места проживания.

В случае необходимости выполнения обслуживания за пределами страны оригинальной продажи, а также для резидентов ЕЭЗ, если потребуется обслуживание за пределами ЕЭЗ, владелец обязан нести дополнительные расходы согласно местному законодательству, такие как, но не ограниченные, транспортные расходы, страховые расходы, налоги, оплата разрешения, налог на импорт и все другие виды материальных расходов, включая налоги, установленные правительством, региональными и районными органами власти и их территориальными агентствами.

Компания BRP оставляет за собой право вносить улучшения или изменения в свою продукцию без обязательства произвести аналогичную модификацию ранее выпущенных изделий.

ПЕРЕХОД ПРАВА

В случае перепродажи изделия права на гарантийное обслуживание в течение оставшегося срока переходят к новому владельцу при условии, что компания BRP или авторизованный дистрибьютор/дилер Sea-Doo в дополнение к координатам нового владельца получает доказательство того, что прежний владелец согласен на передачу прав владения изделием другому лицу.

ПОДДЕРЖКА ПОТРЕБИТЕЛЕЙ

В случае возникновения разногласий или споров в связи с данной ограниченной гарантией компании BRP она рекомендует пытаться решать все вопросы через дилера. Рекомендуем обсудить проблему с менеджером или владельцем компании-дилера компании BRP.

Если вопрос остается нерешенным, обратитесь в компанию BRP, заполнив контактную информацию на сайте www.brp.com, или напишите письмо в компанию BRP, используя контактные данные, приведенные в разделе «*Контактная информация*» в данном руководстве по эксплуатации.

ДОПОЛНИТЕЛЬНЫЕ ПОЛОЖЕНИЯ И УСЛОВИЯ ДЛЯ ФРАНЦИИ

Нижеуказанные условия и положения применяются исключительно к продукции, которая распространяется на территории Франции.

Продавец поставяет товар в соответствии с договором и несет ответственность за дефекты, обнаруженные на момент поставки. Продавец также несет ответственность за дефекты, вызванные упаковкой, инструкциями по монтажу и установке, если он несет за это ответственность по договору или если эти действия осуществляются под его ответственность. Чтобы соответствовать условиям договора, изделие должно:

1. Быть пригодным для нормального использования, предусмотренного для подобных изделий и, если применимо:
 - Соответствовать описанию, предоставленному продавцом, и обладать всеми качествами, продемонстрированными покупателю с помощью образца или модели;
 - Обладать качествами, которые покупатель может законно ожидать, основываясь на публичных заявлениях со стороны продавца, производителя или его представителя, в том числе посредством рекламы или маркировки; или
2. Обладать характеристиками, взаимно согласованными между сторонами, или быть пригодным для конкретного использования со стороны покупателя при условии, что покупатель сообщает продавцу о предполагаемом использовании изделия, и продавец соглашается с этим.

Продавец несет ответственность за невыполнение условий договора в течение двух лет после поставки товара. Продавец обязан предоставлять гарантию на скрытые дефекты проданных товаров, если такие скрытые дефекты делают изделие непригодным для использования по назначению или сокращают возможности его использования таким образом, что если бы покупателю было известно о них заранее, он бы не приобрел изделие или заплатил бы более низкую цену за него. Покупатель обязан принимать соответствующие действия в отношении подобных скрытых дефектов в течение двух лет после их обнаружения.

ИНФОРМАЦИЯ ДЛЯ ВЛАДЕЛЬЦА

ИНФОРМАЦИЯ О КОНФИДЕНЦИАЛЬНОСТИ ДАННЫХ

Компания Bombardier Recreational Products inc., ее филиалы и дочерние компании (BRP) привержена защите вашей конфиденциальности и поддерживает общую политику открытости в вопросе порядка сбора, использования и распространения вашей персональной информации в ходе управления наших взаимоотношений с вами. **Больше информации о политике конфиденциальности можно найти на сайте компании BRP по ссылке <https://brp.com/en/privacy-policy.html> или отсканировав QR-код, указанный ниже.**

Будьте уверены, что у нас есть соответствующие способы обеспечения безопасности для гарантирования, что ваша персональная информация защищена от кражи и несанкционированного доступа.

Ваша персональная информация, которая может собираться компанией BRP непосредственно от вас или от авторизованных дилеров или авторизованных третьих лиц, включает:

- **контакты, демографическую и регистрационную информацию** (например, ФИО, полный адрес, номер телефона, адрес эл. почты, пол историю владения, язык общения)
- **информацию о транспортном средстве** (например, серийный номер, дата покупки и поставки, использование, местоположение транспортного средства и его перемещения)
- **информацию о третьих лицах** (например, информация, полученная от партнеров компании BRP, информация о совместных маркетинговых действиях и информация из социальных сетей)
- **технологическую информацию** (например, IP-адрес, тип устройства, операционная система, тип браузера, просматриваемые веб-сайты, файлы куки и похожие технологии, используемые во время просмотра веб-сайтов компании BRP или ее дилеров, или мобильные приложения)
- **информацию о взаимодействии с компанией BRP** (например, информация, собираемая, когда вы звоните сотрудникам отдела продаж компании BRP, покупаете изделия через веб-сайт компании BRP, подписываетесь на рассылку компании BRP, участвуете в обсуждениях и пари, спонсируемых компанией BRP, или посещаете мероприятия, спонсируемые компанией BRP)
- **информацию, связанную с транзакциями** (например, информация, необходимая для возврата покупки, платежная информация, связанная с покупкой наших изделий или услуг через наши веб-сайты или мобильные приложения и другие вопросы, связанные с покупкой изделий компании BRP)

Эту информацию допускается использовать и обрабатывать для следующих целей:

- безопасность
- поддержка клиентов во время покупок и послепродажного обслуживания (например, сопровождение клиентов в вопросах покупки или технического обслуживания)
- регистрация и гарантия
- связь (например, отправка вам опроса об удовлетворенности работой компании BRP)

- онлайн-сервисы поведенческой рекламы, создания профиля и сервисы, основывающиеся на местоположении (например, предоставление настраиваемых услуг)
- решение вопросов совместимости и споров
- маркетинг и реклама
- поддержка (например, помощь в вопросах поставки, возврата изделий и других вопросах, связанных с покупкой изделий компании BRP)

Мы также можем использовать вашу персональную информацию для создания совокупных или статистических данных, которые не будут в дальнейшем идентифицировать вашу личность.

Ваша персональная информация может быть раскрыта следующим инстанциям: компании BRP, авторизованным дилерам, дистрибьюторам компании BRP, компаниям, предоставляющим услуги, партнерам в области рекламы и маркетинговых исследований и другим авторизованным третьим сторонам.

Мы можем получать информацию вас из разных источников, включая третьи стороны, такие как авторизованные дилеры и партнеры компании BRP, которым мы предлагаем услуги или которых мы привлекаем для совместных маркетинговых мероприятий. Мы можем также получать информацию из социальных сетей, таких как Facebook и Twitter, если вы связываетесь с нами через эти платформы.

В зависимости от обстоятельств, ваша персональная информация может быть получена за границами региона, в котором вы проживаете. Ваша персональная информация храниться ровно столько, сколько это необходимо, в целях, для которых она была получена, и в соответствии с политикой хранения.

Для осуществления ваших прав на конфиденциальность данных (например, права на доступ, права на внесение поправок), для отзыва вашего согласия на исключение из списка рассылки в целях осуществления маркетинга или проведения опроса или выяснения общих вопросов о конфиденциальности данных обратитесь к менеджеру отдела по защите данных компании BRP по эл. адресу privacyofficer@brp.com или отправьте письмо по адресу BRP Legal Service, 726 St-Joseph, Valcourt, Quebec, Canada, J0E 2L0.

Когда компания BRP обрабатывает ваши персональные данные, она делает это в соответствии со своей политикой конфиденциальности, которую можно узнать на сайте [https:// www. brp. com/en/privacy-policy. html](https://www.brp.com/en/privacy-policy.html) или с использованием QR-кода, указанного ниже.



СВЯЗАТЬСЯ С НАМИ

www.brp.com

Азиатско-тихоокеанский регион

Австралия

6 Lord Street
Lakes Business Park
Botany, NSW 2019

Китай

Room 301, Building 6,
10 Hengshan Road,
Xuhui District,
Shanghai 200030

Япония

21F Shinagawa East One Tower
2-16-1 Konan, Minato-ku-ku,
Tokyo 108-0075

Новая Зеландия

Suite 1.6, 2-8 Osborne Street,
Newmarket, Auckland 2013

Европа, Ближний Восток и Африка

Бельгия

Oktrooiplein 1
9000 Gent

Чехия

Stefanikova 43a
Prague 5
150 00

Германия

Itterpark 11
40724 Hilden

Финляндия

Isoaavantie 7
PL 8040
96101 Rovaniemi

Франция

Arteparc Bâtiment B
Route de la côte d'Azur,
13 590 Meyreuil

Норвегия

Ingvald Ystgaardsvei 15
N-7484 Trondheim
Salg, marketing, ettermarked

Швеция

Spinnvägen 15
903 61 Umeå
Sweden 90821

Швейцария

Avenue d'Ouchy 4-6
1006 Lausanne

Латинская Америка

Бразилия

Av. James Clerck Maxwell, 230
Campinas, Sao Paulo
CEP 13069-380

Мексика

Av. Ferrocarril 202
Parque Industrial Querétaro
Santo Rosa Jauregui, Querétaro
C.P. 76220

в Северной Америке

Канада

3200A, rue King Ouest,
Suite 300
Sherbrooke (Québec) J1L 1C9

США

10101 Science Drive
Sturtevant, Wisconsin
53177

ИЗМЕНЕНИЕ АДРЕСА ВЛАДЕЛЬЦА / ПЕРЕПРОДАЖА

При изменения адреса или смене владельца гидроцикла обязательно уведомите компанию BRP одним из следующих способов:

- Обращайтесь к авторизованному дилеру Sea-Doo.
- **Только для Северной Америки:** позвоните по телефону 1 888 272-9222.
- Пишите по адресам компании BRP, указанным на соответствующих страницах в разделе «*Контактная информация*» данного руководства.

В случае перепродажи транспортного средства приложите также к карте доказательство того, что прежний владелец не против перепродажи.

Уведомление компании BRP, даже после истечения срока ограниченной гарантии, очень важно, так как это позволяет компании BRP в случае необходимости связаться с владельцем судна, например, если инициируется отзыв судна. Владелец несет ответственность за уведомление компании BRP.

В СЛУЧАЕ ХИЩЕНИЯ: В случае кражи гидроцикла сообщите об этом в отдел гарантийного обслуживания регионального дистрибьютора. Мы попросим вас сообщить фамилию, номер телефона, идентификационный номер корпуса и дату кражи.

Эта страница специально
оставлена пустой

Эта страница специально
оставлена пустой

Номер Модели

ГИДРОЦИКЛА _____

КОРПУСА

Идентификационный Номер (H.I.N.) _____

ДВИГАТЕЛЯ

Идентификационный Номер (E.I.N.) _____

ВЛАДЕЛЕЦ: _____

Ф.И.О.

№

УЛИЦА

КВ.

ГОРОД

ШТАТ / ПРОВИНЦИЯ

ПОЧТОВЫЙ ИНДЕКС

Дата приобретения

ГОД

МЕСЯЦ

ДЕНЬ

Срок действия гарантии

ГОД

МЕСЯЦ

ДЕНЬ

Выполняется авторизованным дилером Sea-Doo при продаже.

МЕСТО ДЛЯ ПЕЧАТИ ДИЛЕРА

⚠ ПРЕДОСТЕРЕЖЕНИЕ

Несоблюдение любых правил техники безопасности и инструкций, приведенных в руководстве по эксплуатации, в видеоролике по безопасности и на предупреждающих наклейках, расположенных на изделии, может привести к травмам, включая возможность гибели людей.



www.brp.com

SKI-DOO®

LYNX®

MANITOU®

SEA-DOO®

ROTAX®

QUINTREX®

CAN-AM®

ALUMACRAFT®