

# SEA-DOO®



## EXPLORER PRO 170

# MANUAL DO PROPRIETÁRIO

Inclui informações sobre segurança, manutenção e uso

# N O N O

### **⚠ ADVERTÊNCIA**

Leia este manual na íntegra. Ele contém informações importantes sobre segurança.  
Idade mínima recomendada para dirigir este veículo: 16 anos.  
Sempre mantenha este manual do proprietário na moto aquática.

---

# AVISO DE PROPOSTA 65 DA CALIFÓRNIA

## AVISO

A operação, assistência e manutenção de uma embarcação marítima recreativa podem expor você a produtos químicos, incluindo gases de escape, monóxido de carbono, flatos e chumbo que são conhecidos no estado da Califórnia como produtos que podem causar câncer e defeitos de nascença ou outros problemas no aparelho reprodutor. Para minimizar a exposição, evite a inalação de gases de escape, efetue a manutenção de sua embarcação em uma área bem ventilada e utilize luvas ou lave as mãos frequentemente durante a manutenção dessa embarcação. Para mais informações, acesse: [www.p65warnings.ca.gov/marine](http://www.p65warnings.ca.gov/marine)

No Canadá, os produtos são distribuídos e reparados pela Bombardier Recreational Products Inc. (BRP).

Nos EUA, os produtos são distribuídos e reparados pela BRP US Inc.

Na Área Econômica Europeia (compreendida pelos estados-membros da União Europeia mais o Reino Unido, Noruega, Islândia e Liechtenstein), Comunidade dos Estados Independentes (inclusive Ucrânia e Turcomenistão) e Turquia, os produtos são distribuídos e reparados pela BRP European Distribution S.A. e outras afiliadas ou subsidiárias da BRP.

Para todos os outros países, os produtos são distribuídos e reparados pela Bombardier Recreational Products Inc. (BRP) ou suas afiliadas.

Marcas comerciais TM® da BRP ou suas afiliadas.

Esta é uma lista não abrangente de marcas comerciais de propriedade da Bombardier Recreational Products Inc. ou de suas afiliadas.

Marcas que podem não ser registradas em todas as jurisdições:

ACETM	BRP GOTM	D.E.S.S.TM	ECOTM
Explorer PRO®	iBRTM	iControlTM	iTCTM
LinQ®	ROTAX®	SEA-DOO®	Sea-Doo LKTM
T.O.P.S.TM	VTSTM	XPS®	

Todos os direitos reservados. Nenhuma parte deste Manual pode ser reproduzida em qualquer forma sem a permissão prévia por escrito da Bombardier Recreational Products Inc.

©Bombardier Recreational Products Inc. (BRP) 2022

# O QUE SE DEVE SABER ANTES DE PILOTAR

## Regras básicas para uma condução segura das motos aquáticas

### O que se deve saber antes de pilotar:

#### Regras básicas para uma condução segura das motos aquáticas

**A condução incorreta pode resultar em lesões graves ou morte.**

**Esta motoaquática só poderá ser conduzida por um Amador que seja habilitado como Motonauta (MTA). NORMAM 03 / DPC.**

Assegure-se de que o operador tenha mais de 18 anos de idade e tenha feito o curso de segurança da embarcação.

Seu estado (ou província) pode ter requisitos adicionais.



#### Os condutores devem evitar colisões

- ✓ Fique constantemente alerta quanto a pessoas, objetos e outras embarcações.
- ✓ Fique longe o suficiente de outras embarcações de modo que sempre possa navegar com segurança até um ponto de atracamento.
- ✗ Não solte o acelerador para tentar se afastar de objetos - como em outras embarcações motorizadas, **você precisa acelerar para desviar.**



#### Proteção para os passageiros

- ✓ Quedas podem resultar em lesões graves ou morte.
- ✓ Todos os passageiros devem usar short de neoprene (roupa de mergulho) para evitar que a água seja injetada com força no reto ou na vagina durante uma queda para trás. Passageiros que não usavam shorts de neoprene receberam graves lesões no reto, vagina e lesões internas que resultaram em danos permanentes.
- ✓ Todos os passageiros precisam usar um dispositivo de flutuação pessoal (PFD) classe 5 aprovado.
- ✓ Assegure-se de que os passageiros estejam sentados corretamente e se estão segurando firmemente.  
Os passageiros podem ser arremessados para fora durante aceleração inesperada ou uma condução agressiva. Evite uma condução agressiva, curvas bruscas e aceleração repentina.
- ✗ Não aplique o acelerador quando as pessoas estiverem embarcando ou estiverem próximas da Motoaquática.
- ✗ Não pule ondas ou turbulências - esse tipo de conduta pode causar lesões graves, como por exemplo lesões nas costas ou coluna cervical (paralisia).

**Não conduza se não estiver vestido adequadamente.**

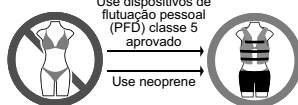

#### Não permita uma condução descuidada:

- ✗ Não chegue próximo de outras pessoas, nem jogue água nelas, não chegue muito perto de outras embarcações, nem conduza muito rápido conforme as condições de tráfego.
- ✗ Nunca conduza após consumir álcool ou drogas.

## Idiomas disponíveis

Deutsch	Dieses Handbuch ist möglicherweise in Ihrer Landessprache verfügbar. Bitte wenden Sie sich an Ihren Händler oder besuchen Sie: <a href="http://www.operatorsguides.brp.com">www.operatorsguides.brp.com</a>
English	This guide may be available in your language. Check with your dealer or go to: <a href="http://www.operatorsguides.brp.com">www.operatorsguides.brp.com</a>
Español	Es posible que este manual esté disponible en su idioma. Consulte a su distribuidor o visite: <a href="http://www.operatorsguides.brp.com">www.operatorsguides.brp.com</a>
Français	Ce guide peut être disponible dans votre langue. Vérifier avec votre concessionnaire ou aller à: <a href="http://www.operatorsguides.brp.com">www.operatorsguides.brp.com</a>
Italiano	Questa guida potrebbe essere disponibile nella propria lingua. Contattare il concessionario o consultare: <a href="http://www.operatorsguides.brp.com">www.operatorsguides.brp.com</a>
中文	本手册可能有您的语种的翻译版本。请向经销商询问，或者登录 <a href="http://www.operatorsguides.brp.com">www.operatorsguides.brp.com</a> 查询。
日本語	このガイドは、言語によって翻訳版が用意されています。ディーラーに問い合わせるか、次のアドレスでご確認ください： <a href="http://www.operatorsguides.brp.com">www.operatorsguides.brp.com</a>
Nederlands	Deze handleiding kan beschikbaar zijn in uw taal. Vraag het aan uw dealer of ga naar: <a href="http://www.operatorsguides.brp.com">www.operatorsguides.brp.com</a>
Norsk	Denne boken kan finnes tilgjengelig på ditt eget språk. Kontakt din forhandler eller gå til: <a href="http://www.operatorsguides.brp.com">www.operatorsguides.brp.com</a>
Português	Este manual pode estar disponível em seu idioma. Fale com sua concessionária ou visite o site: <a href="http://www.operatorsguides.brp.com">www.operatorsguides.brp.com</a>
Русский	Воспользуйтесь руководством на вашем языке. Узнайте о его наличии у дилера или на странице по адресу <a href="http://www.operatorsguides.brp.com">www.operatorsguides.brp.com</a>
Suomi	Käyttöohjekirja voi olla saatavissa omalla kielelläsi. Tarkista jälleenmyyjältä tai käy osoitteessa: <a href="http://www.operatorsguides.brp.com">www.operatorsguides.brp.com</a>
Svenska	Denna bok kan finnas tillgänglig på ditt språk. Kontakta din återförsäljare eller gå till: <a href="http://www.operatorsguides.brp.com">www.operatorsguides.brp.com</a>

## Modelos abrangidos

EXPLORER PRO 170  
EXPLORER PRO 170 AUDIO

---

# ÍNDICE

O QUE SE DEVE SABER ANTES DE PILOTAR .....	1
--	---

## INFORMAÇÕES GERAIS

<b>PREFÁCIO</b> .....	<b>10</b>
O que se deve saber antes de pilotar .....	10
Mensagens de segurança .....	10
Sobre este Manual do proprietário .....	10

## INFORMAÇÕES DE SEGURANÇA

<b>ANTES DE PILOTAR</b> .....	<b>14</b>
Idade e capacidade para condução .....	14
Drogas e álcool .....	14
Cursos de segurança náutica .....	14
Legislação náutica aplicável .....	14
Equipamento de proteção .....	14
Capacetes: Pesando os Riscos x Benefícios .....	15
Equipamento necessário .....	16
<b>FAMILIARIZE-SE COM A MOTO AQUÁTICA</b> .....	<b>17</b>
Propulsão a jato .....	17
Direção .....	17
Cabo de segurança .....	17
Frenagem .....	18
Chave Aprendizado (se equipado) .....	18
Carga e armazenamento .....	18
Acessórios e modificações .....	19
<b>CONDUÇÃO SEGURA</b> .....	<b>20</b>
Condução com passageiros .....	20
Para evitar colisões .....	20
Comportamento para condução .....	21
Alta velocidade .....	21
Reembarque .....	21
Peças em movimento .....	22
Conhecimento das águas .....	22
Regras de navegação .....	22
Operação noturna .....	23
Intoxicação por monóxido de carbono (CO) .....	23
Incêndios e outros riscos provocados pela gasolina .....	24
Queimaduras causadas por peças quentes .....	24
Esportes aquáticos (reboque com a moto aquática) .....	24
<b>EXERCÍCIOS PRÁTICOS</b> .....	<b>28</b>
Onde praticar os exercícios .....	28
Exercícios práticos .....	28
<b>ABASTECIMENTO DE COMBUSTÍVEL</b> .....	<b>30</b>
Procedimento de abastecimento de combustível .....	30
Requisitos de combustível .....	30
Combustível recomendado .....	31

<b>TRANSPORTANDO A EMBARCAÇÃO</b> .....	<b>32</b>
<b>ETIQUETAS IMPORTANTES NO PRODUTO</b> .....	<b>34</b>
Etiquetas de segurança da moto aquática .....	34
Etiquetas .....	54
<b>INSPEÇÃO DE PRÉ-PARTIDA</b> .....	<b>56</b>
O que fazer antes de lançar a embarcação na água .....	56
O que fazer depois de lançar a moto aquática na água .....	61
O que fazer depois de deixar a água .....	62
<b>MANUTENÇÃO REGULAR</b> .....	<b>64</b>

## **INFORMAÇÕES SOBRE A MOTO AQUÁTICA**

<b>CONTROLES</b> .....	<b>66</b>
Guidão .....	66
Alavanca do acelerador .....	66
Controlador direito .....	66
Botão BRP Connect (se equipado) .....	67
Interruptor de desligamento do motor .....	67
Controlador esquerdo .....	68
Botão de PARTIDA/PARADA do motor .....	69
Alavanca do iBR (freio e ré inteligentes) .....	70
<b>EQUIPAMENTO</b> .....	<b>71</b>
Para-choque tubular dianteiro .....	71
Para-brisa .....	72
Compartimento de armazenamento dianteiro .....	72
Suporte do extintor de incêndio .....	73
Suporte do kit de segurança .....	73
Espaçador de Guidão Ajustável .....	73
Maçaneta de inclinação do guidão .....	74
Porta-luvas .....	74
Sonar do detector de peixes e montagem .....	76
Porta-copo .....	77
Sistema de áudio Premium da BRP .....	77
Assento .....	79
Plataforma de embarque .....	80
Plataforma de carga LinQ .....	81
Saco impermeável .....	82
Ganchos de amarração .....	82
Olhais dianteiro e traseiro .....	83
Bujões de drenagem do bojo .....	83
Escada de embarque (se equipada) .....	84
<b>DISPLAY DIGITAL DE 7.6"</b> .....	<b>85</b>
Display multifuncional .....	85
Luzes indicadoras .....	86
Configurações .....	87
<b>PANORÂMICA LARGA, DISPLAY LCD DE 7,8" DE LARGURA</b> .....	<b>90</b>
Funções básicas .....	90
Configurações .....	92
Emparelhar seu Smartphone via Bluetooth .....	94
BRP GO! App .....	95
Tour rápido do BRP GO! App .....	95

Mensagens no painel multifuncional.....	97
<b>PERÍODO DE AMACIAMENTO.....</b>	<b>99</b>
Operando durante o período de amaciamento .....	99
<b>INSTRUÇÕES DE OPERAÇÃO.....</b>	<b>100</b>
Embarcando na moto aquática .....	100
Partida do motor .....	103
Como desligar o motor .....	104
Virando a embarcação .....	104
Mudança de marcha para ponto morto .....	105
Mudança de marcha para frente .....	106
Mudar para reverso .....	106
Frenagem .....	108
Sistema de Compensação (“Trim”) Variável (VTS) .....	109
Como usar o sistema iDF (bomba inteligente livre de detritos) (se equipada).....	111
Recomendações gerais de operação .....	112
<b>MODOS DE OPERAÇÃO.....</b>	<b>115</b>
Modo Touring (Passeio).....	115
Modo Sport (Esportivo) .....	115
Modo ECO (Modo de economia de combustível).....	115
Modos de controle de velocidade.....	116
<b>PROCEDIMENTOS ESPECIAIS.....</b>	<b>118</b>
Limpeza da entrada de água da bomba de jato e do impulsor .....	118
Moto aquática emborcada .....	121
Moto aquática submersa .....	121
Motor inundado com água .....	122
Rebocando a embarcações na água .....	122

## **MANUTENÇÃO**

<b>PROGRAMA DE MANUTENÇÃO.....</b>	<b>124</b>
Regulamento EPA - Motos aquáticas no Canadá e Estados Unidos .....	124
Uso em água salgada/água suja .....	125
Programa de manutenção .....	125
<b>PROCEDIMENTOS DE MANUTENÇÃO.....</b>	<b>131</b>
Tampa de manutenção do motor .....	131
Óleo do motor .....	132
Líquido de arrefecimento do motor.....	134
Bobinas de ignição .....	136
Velas de ignição .....	136
Sistema de escapamento.....	137
Placa de pilotagem e grade de entrada de água.....	138
Âodos sacrificiais .....	139
Fusíveis .....	139
<b>CUIDADOS COM A MOTO AQUÁTICA.....</b>	<b>141</b>
Cuidados após o uso .....	141
Limpeza do assento.....	141
Carroceria e casco.....	141
<b>PREPARAÇÃO PARA SER GUARDADO E PARA PRÉ-TEMPORADA.....</b>	<b>143</b>
Armazenamento .....	143

Preparação pré-temporada .....	146
<b>REGISTROS DE MANUTENÇÃO .....</b>	<b>147</b>

### **INFORMAÇÕES TÉCNICAS**

<b>NÚMEROS DE IDENTIFICAÇÃO .....</b>	<b>156</b>
Número de identificação do casco.....	156
Número de identificação do motor.....	156
Identificação de fabricante do motor.....	156
<b>CONFORMIDADE .....</b>	<b>157</b>
Etiqueta de controle de emissões – 3 estrelas.....	157
Etiqueta de controle de emissões – 3 estrelas.....	158
Etiqueta de conformidade EPA .....	159
Etiqueta de isenção de regulamentação.....	160
BRP European Distribution SA .....	161
<b>POLO DE CHAVE .....</b>	<b>162</b>
<b>INFORMAÇÕES REGULATÓRIAS DO PAINEL MULTIFUNCIONAL .....</b>	<b>164</b>
<b>SISTEMA DE ÁUDIO BRP .....</b>	<b>168</b>
<b>INFORMAÇÕES SOBRE EMISSÕES DO MOTOR .....</b>	<b>169</b>
Responsabilidade do fabricante.....	169
Responsabilidade do Revendedor .....	169
Responsabilidade do Proprietário .....	169
Regulamentos de emissões da EPA .....	169
Sistema de controle de emissão de vapores .....	169
<b>DECLARAÇÃO DE CONFORMIDADE DA UE.....</b>	<b>171</b>
<b>DECLARAÇÃO DE CONFORMIDADE DO REINO UNIDO.....</b>	<b>172</b>
<b>DECLARAÇÃO DE CONFORMIDADE DA EAC .....</b>	<b>173</b>

### **ESPECIFICAÇÕES TÉCNICAS**

<b>MOTOR .....</b>	<b>176</b>
Rotax 1630 ACE - 170 .....	176
<b>VEÍCULO .....</b>	<b>178</b>
EXPLORER PRO 170.....	178

### **SOLUÇÃO DE PROBLEMAS**

<b>DIRETRIZES PARA SOLUÇÃO DE PROBLEMAS.....</b>	<b>182</b>
<b>SISTEMA DE MONITORAMENTO .....</b>	<b>189</b>
Códigos de falha.....	189
Informações de luzes indicadoras e exibição de mensagens.....	190
Informações sobre códigos de alarmes sonoros.....	192

### **GARANTIA**

<b>GARANTIA LIMITADA DA BRP NOS ESTADOS UNIDOS E NO CANADÁ: MOTO AQUÁTICA PESSOAL SEA-DOO 2023 .....</b>	<b>196</b>
ALCANCE DA GARANTIA LIMITADA .....	196
LIMITAÇÕES DE RESPONSABILIDADE .....	196



EXCLUSÕES – NÃO SÃO GARANTIDAS .....	196
PERÍODO DE COBERTURA DA GARANTIA .....	197
CONDIÇÕES REQUERIDAS PARA COBERTURA DE GARANTIA .....	198
O QUE FAZER PARA OBTER A COBERTURA DE GARANTIA.....	198
O QUE A BRP FARÁ .....	198
TRANSFERÊNCIA .....	199
ASSISTÊNCIA AO CONSUMIDOR.....	199
<b>GARANTIA RELACIONADA ÀS EMISSÕES DA EPA DOS EUA .....</b>	<b>200</b>
Período de garantia relacionada a emissões.....	200
Componentes cobertos .....	201
Aplicabilidade limitada.....	202
<b>DECLARAÇÃO DE GARANTIA DO SISTEMA DE CONTROLE DE EMIS-</b>	
<b>SÕES EVAPORATIVAS NA CALIFÓRNIA .....</b>	<b>203</b>
Seus direitos e obrigações pela garantia .....	203
Cobertura de garantia do fabricante .....	203
Responsabilidades da garantia do proprietário.....	203
<b>DECLARAÇÃO DE GARANTIA DE CONTROLE DE EMISSÕES DA CALI-</b>	
<b>FÓRNIA E NOVA IORQUE PARA O MODELO ANO 2023 DA MOTO</b>	
<b>AQUÁTICA PESSOAL SEA-DOO .....</b>	<b>205</b>
Seus direitos e obrigações pela garantia .....	205
Sistema de classificação por estrelas .....	207
<b>GARANTIA LIMITADA INTERNACIONAL DA BRP: MOTO AQUÁTICA</b>	
<b>PESSOAL SEA-DOO 2023.....</b>	<b>209</b>
ALCANCE DA GARANTIA LIMITADA .....	209
LIMITAÇÕES DE RESPONSABILIDADE .....	209
EXCLUSÕES – NÃO SÃO GARANTIDAS .....	210
PERÍODO DE COBERTURA DA GARANTIA .....	210
CONDIÇÕES PARA A OBTENÇÃO DA COBERTURA DE GARANTIA ..	211
O QUE FAZER PARA OBTER A COBERTURA DE GARANTIA.....	212
O QUE A BRP FARÁ .....	212
TRANSFERÊNCIA .....	212
ASSISTÊNCIA AO CONSUMIDOR .....	212
<b>GARANTIA LIMITADA DA BRP PARA A ÁREA ECONÔMICA EUROPEIA,</b>	
<b>A COMUNIDADE DE ESTADOS INDEPENDENTES E A TURQUIA: MOTO</b>	
<b>AQUÁTICA PESSOAL SEA-DOO 2023 .....</b>	<b>214</b>
ALCANCE DA GARANTIA LIMITADA .....	214
LIMITAÇÕES DE RESPONSABILIDADE .....	214
EXCLUSÕES – NÃO SÃO GARANTIDAS .....	215
PERÍODO DE COBERTURA DA GARANTIA .....	215
CONDIÇÕES PARA A OBTENÇÃO DA COBERTURA DE GARANTIA ..	216
O QUE FAZER PARA OBTER A COBERTURA DE GARANTIA.....	216
O QUE A BRP FARÁ .....	216
TRANSFERÊNCIA .....	217
ASSISTÊNCIA AO CONSUMIDOR.....	217
TERMOS E CONDIÇÕES ADICIONAIS PARA A FRANÇA .....	217

## **INFORMAÇÕES PARA O CLIENTE**

<b>INFORMAÇÕES DE DADOS CONFIDENCIAIS</b> .....	<b>220</b>
<b>ENTRE EM CONTATO</b> .....	<b>222</b>
Ásia-Pacífico .....	222
Europa, Oriente Médio e África .....	222
América Latina .....	222
América do Norte.....	222
<b>MUDANÇA DE ENDEREÇO/PROPRIEDADE</b> .....	<b>223</b>

# INFORMAÇÕES GERAIS

# PREFÁCIO

Parabéns pela aquisição da nova embarcação moto aquática pessoal (PWC) Sea-Doo®, (doravante denominada “moto aquática”). Ela tem o suporte da garantia BRP e uma rede de revendedores autorizados de motos aquáticas Sea-Doo preparados para fornecer as peças, serviços de manutenção ou acessórios que você venha a precisar.

Sua concessionária está comprometida com a sua satisfação. Ela foi treinada para realizar a preparação e revisão iniciais de sua moto aquática, bem como realizar o ajuste final antes de efetuar a entrega. Se necessitar de mais informações sobre os serviços, favor perguntar à concessionária.

Na entrega, você também foi informado sobre a cobertura da garantia e assinou a *Lista de verificação de entrega* para assegurar que a sua nova moto aquática foi preparada conforme a sua total satisfação.

## O que se deve saber antes de pilotar

Para saber como reduzir o risco de você ou outras pessoas se ferirem ou morrerem, leia as seguintes seções antes de operar a moto aquática:

- *Informações sobre Segurança*
- *Informações sobre a moto aquática.*

Leia e entenda todas as etiquetas de segurança na moto aquática e assista com atenção ao *Vídeo de segurança* disponível em:

<https://www.sea-doo.com/safety>

Ou use o seguinte código QR:



## Mensagens de segurança

Este manual do proprietário usa os seguintes símbolos e termos para enfatizar informações específicas:

O símbolo de alerta de segurança  indica um perigo potencial de ferimento.

### PERIGO

Indica uma situação de risco potencial que, se não for evitada, pode resultar em lesões graves ou morte.

### AVISO

Indica uma situação de risco que, se não for evitada, pode resultar em morte ou ferimentos graves.

### CUIDADO

Indica uma situação potencial de risco que, se não for evitada, pode resultar em ferimentos leves ou moderados.

### AVISO

Indica uma instrução que, se não for seguida, pode danificar seriamente componentes da moto aquática ou outros bens.

## Sobre este Manual do proprietário

Este manual do proprietário foi preparado para familiarizar o proprietário/piloto ou passageiro com esta moto aquática e seus variados comandos, sua manutenção e as instruções de navegação segura.

Guarde este Manual do proprietário na moto aquática para poder consultá-lo sobre a operação, instruções a terceiros, manutenção e solução de problemas. Este manual do

---

proprietário deve permanecer com a moto aquática durante todo o tempo.

Ele está disponível em vários idiomas. Em caso de qualquer discrepância, a versão em Inglês deverá prevalecer.

Se você desejar visualizar e/ou imprimir uma cópia extra do manual do proprietário, visite o site a seguir:

**[www.operatorsguides.brp.com](http://www.operatorsguides.brp.com)**

As informações contidas neste documento são atuais na ocasião da sua publicação. A BRP, entretanto, mantém uma política de melhoria contínua de seus produtos, sem ter a obrigação de implementá-las nos produtos fabricados anteriormente. Devido a mudanças posteriores, podem ocorrer diferenças entre o produto fabricado e as descrições e/ou especificações neste manual. A BRP se reserva no direito de, a qualquer momento, cancelar ou alterar as especificações, projetos, características, modelos ou equipamentos sem incorrer em qualquer obrigação.

Esta página foi deixada intencionalmente em branco

# INFORMAÇÕES DE SEGURANÇA

# ANTES DE PILOTAR

## AVISO

A não observância das instruções e medidas de segurança incluídas nesta seção poderá resultar em lesões pessoais que podem ser fatais. Qualquer operador potencial deve ler e compreender este manual antes de operar a moto aquática.

## Idade e capacidade para condução

Esta moto aquática só poderá ser conduzida por um Amador que seja habilitado como Motonauta (MTA). NORMAM 03/DPC. Assegure-se de que o condutor tenha mais de 18 anos de idade e que seja habilitado como Motonauta. O seu estado (ou município) pode ter exigências adicionais. As leis sobre idade mínima e exigência de licença podem variar de uma jurisdição para outra. Certifique-se de contatar as autoridades náuticas locais sobre informações a respeito da operação legal de uma moto aquática, na jurisdição onde se pretende usá-la.

A condução desta moto aquática com alguma incapacidade que prejudique a visão, tempo de reação, julgamento, ou a operação dos controles não é recomendada.

Lembre-se que o sol, vento, fadiga ou doença podem prejudicar o seu julgamento e o tempo de reação.

Cada passageiro deve ser capaz de colocar simultaneamente os dois pés inteiros no fundo de cada encaixe de pé quando sentado adequadamente.

## Drogas e álcool

Nunca conduza após consumir álcool ou drogas. A condução de motos aquáticas exige que o piloto e os passageiros estejam sóbrios, atentos e em alerta. O uso de drogas e álcool, isoladamente ou combinados, torna o tempo de reação mais lento, prejudica o julgamento e a visão e inibe sua capacidade de operar uma moto aquática com segurança.

## Cursos de segurança náutica

Muitos países recomendam ou exigem um curso de segurança náutica. Verifique com as autoridades competentes locais.

## Legislação náutica aplicável

Consulte a legislação náutica aplicável à área de navegação onde pretende usar sua moto aquática. Conheça as regras de navegação locais.

## Equipamento de proteção

Todos os pilotos DEVEM usar:

1. Um dispositivo de flutuação pessoal (**PFD**) aprovado que atenda às regulamentações do seu país. O tamanho do PFD deve ser adequado ao usuário.
2. **Short de neoprene** (roupa de mergulho) para evitar que a água seja injetada forçosamente no reto ou na vagina durante uma queda para trás. Pessoas que não usaram shorts de neoprene tiveram lesões retais e vaginais internas graves, resultando em danos permanentes. Trajes de banho comuns não



protegem adequadamente contra a entrada forçada de água nas cavidades inferiores do corpo masculino e feminino.

Também é recomendado o uso de calçados, luvas e óculos de proteção. O vento, os respingos de água, os mosquitos e a velocidade podem causar lacrimejamento e criar visão enevoada.



Se planeja pilotar em clima ou água fria, considere o uso de vestimentas adicionais como, por exemplo, roupa de mergulho completa ou roupa seca. Isso não apenas tornará a sua pilotagem mais confortável, mas também pode atrasar ou protegê-lo da hipotermia caso você caia na água fria. Esteja preparado para mudanças climáticas.

## Capacetes: Pesando os Riscos x Benefícios

Como cada opção minimiza alguns riscos, mas aumenta outros, antes de cada passeio você deve decidir se usará ou não um capacete baseado na sua situação específica. Se decidir usar capacete, procure os capacetes que atendam os padrões do DOT (INMETRO) ou Snell e, se possível, escolha um projetado para esportes aquáticos motorizados.

Os capacetes são projetados para oferecer alguma proteção em caso de impacto na cabeça. Na maioria dos esportes motorizados, os benefícios de se usar um capacete claramente superam as desvantagens. Entretanto, no caso de esportes aquáticos motorizados, tais como pilotar motos aquáticas, isto não é necessariamente verdade, pois existem alguns riscos associados à água.

### Benefícios

Um capacete ajuda a reduzir o risco de ferimentos no caso de um impacto da cabeça contra uma superfície dura, como outro barco no caso de uma colisão. Similarmente, um capacete com uma proteção para queixo pode ajudar a prevenir ferimentos no rosto, mandíbula ou dentes.

### Riscos

Por outro lado, em algumas situações, ao cair da moto aquática, os capacetes tendem a reter a água como um "balde", aplicando tensões severas no pescoço

ou na coluna. Isto poderia causar asfixia, ferimentos graves ou permanentes no pescoço ou na coluna, ou morte. Os capacetes podem também interferir com a visão periférica e a audição, ou aumentar o cansaço, contribuindo para aumentar o risco de uma colisão.

## **Equipamento necessário**

Como proprietário da moto aquática, você é responsável por garantir que todos os equipamentos de segurança requeridos estejam a bordo. Verifique as suas regulamentações locais quanto aos requisitos.

Estes podem incluir:

- Extintor de incêndio. A manutenção, o reparo e o reabastecimento devem ser realizados de acordo com as instruções do fabricante.
- Uma lanterna impermeável ou sinalizadores homologados
- Dispositivo sonoro (sirene, apito, sino, etc.)
- Sinalização visual de socorro
- Telefone em um compartimento impermeável projetado para esta aplicação
- Mapa do local atual
- Kit de primeiros socorros
- Cabo de reboque.

---

# FAMILIARIZE-SE COM A MOTO AQUÁTICA

O desempenho desta moto aquática pode exceder o de outras que você possa ter pilotado. Não presume que todas as motos aquáticas se comportam da mesma maneira.

Certifique-se de ler e entender o conteúdo deste manual do proprietário para se familiarizar totalmente com os comandos e a operação da moto aquática, antes de sair para o seu primeiro passeio ou transportar passageiros. Se você ainda não teve a oportunidade de fazê-lo, pratique em uma área adequada sem tráfego, para se acostumar à sensação e à resposta de cada comando. Familiarize-se completamente com todos os comandos antes de acelerar acima da velocidade de marcha lenta.

## Propulsão a jato

Sua moto aquática apresenta um sistema de propulsão a jato. A água é aspirada de debaixo da moto aquática pela grade de entrada e é acelerada pelo venturi para gerar a propulsão. Essa água acelerada é expelida na traseira da embarcação.

Todos os passageiros devem usar short de neoprene (roupa de mergulho) para evitar que a água seja injetada com força no reto ou na vagina durante uma queda para trás. Pessoas que não usaram shorts de neoprene tiveram lesões retais e vaginais internas graves, resultando em danos permanentes. Trajes de banho comuns não protegem adequadamente contra a entrada forçada de água nas cavidades inferiores do corpo masculino e feminino.

A bomba de jato pode coletar detritos e lançá-los para trás causando um risco de ferir pessoas, danificar a bomba de jato ou outros bens.

Não ligue o motor ou pilote a moto aquática se alguém estiver na água por perto, ou próximo da traseira da moto aquática.

## Direção

Sua moto aquática possui um bico de direção na parte traseira da embarcação controlado pelo guidão que direciona o fluxo de água da esquerda para a direita. Para manobrar a moto aquática, são necessárias tanto direção quanto aceleração.

Não libere o acelerador ao tentar desviar de objetos — assim como ocorre com outras embarcações, você precisa acelerar para manobrar.

Se o motor for desligado, a direção será perdida.

## Cabo de segurança

Mantenha o cabo de segurança preso o tempo todo ao PFD ou ao pulso do piloto (necessário ter pulseira), evitando que ele se enganche no guidão, para ajudar a garantir que o motor desligue caso o piloto caia.

Se o piloto cair da moto aquática e o cabo de segurança não estiver preso como recomendado, o motor da moto aquática não desligará e ela continuará se deslocando sem um piloto. O operador pode não ser capaz de nadar até ela.

Após pilotar, remova o cabo de segurança do interruptor de desligamento do motor para evitar o uso não autorizado por crianças ou terceiros e para impedir a partida em um ambiente fechado (por exemplo, na garagem).

Para evitar uma partida acidental, sempre retire o cabo de segurança do interruptor de desligamento do motor quando houver banhistas embarcando ou nas proximidades, ou durante a remoção de algas ou detritos da grade de entrada.

## **Frenagem**

A maioria das motos aquáticas não possui meios de frenagem.

Em alguns modelos, o avanço nas tecnologias nos permite agora oferecer um sistema de frenagem denominado iBR (intelligent Brake and Reverse - Freio e Ré inteligentes). Pratique manobras de frenagem em uma área de tráfego seguro, para familiarizar-se com a navegabilidade sob frenagem e com as distâncias de parada em várias condições de operação.

A distância de parada irá variar dependendo da velocidade inicial, carga, vento, número de passageiros e condições da água. A intensidade da potência de frenagem aplicada pelo piloto usando a alavanca do iBR também afetará a distância de parada.

Ao frear, os passageiros devem se preparar contrapondo-se à força de desaceleração, para evitar escorregar para a frente da moto aquática e perder o equilíbrio.

Ao pilotar uma moto aquática equipada com iBR, fique ciente de que os outros barcos que estão seguindo atrás ou operando nas proximidades podem não ser capazes de parar tão rapidamente. Informe ao piloto de uma moto aquática que pretenda segui-lo em comboio sobre a capacidade de frenagem da sua moto aquática e a necessidade de manter uma distância maior entre elas.

O recurso de frenagem do sistema iBR não pode evitar que sua moto aquática derive por causa de correntezas ou do vento. Ele não tem efeito para velocidade em ré. Note também que seu motor deve estar funcionando para poder usar o freio.

## **Chave Aprendizado (se equipado)**

A chave de aprendizagem Sea-Doo LK™ limita a velocidade da moto aquática. Ela pode ser uma opção para usuários iniciantes e pilotos menos experientes para aprenderem como operar uma moto aquática.

Visite a sua concessionária autorizada BRP Sea-Doo para saber se este acessório está disponível para o seu modelo.

## **Carga e armazenamento**

Não guarde objetos em áreas não projetadas especificamente para bagagem.

Não transporte carga na plataforma traseira, a menos que esteja corretamente presa com um acessório LinQ™ certificado pela BRP. Acessórios compatíveis que não foram certificados pela BRP não podem ser considerados como apropriados para este propósito.

Ao transportar carga na plataforma traseira ou nos acessórios de carga, reduza a velocidade e adapte o comportamento de condução para reduzir o risco de ejeção da moto aquática ou o contato com a carga, levando possivelmente a lesões.

Não exceda a carga útil ou a capacidade de passageiros de sua moto aquática. A carga excessiva pode afetar a manobrabilidade, a estabilidade e o desempenho. As águas agitadas também reduzem a capacidade.

Nunca transporte cargas na plataforma traseira enquanto pratica um esporte aquático. A carga pode interferir no cabo e se soltar, tornando-se um obstáculo para a pessoa que está sendo rebocada.

Consulte as *Especificações técnicas* para obter a capacidade máxima de carga.

## **Acessórios e modificações**

Quaisquer modificações ou adição de acessórios aprovados pela BRP pode afetar o manuseio do seu veículo. É importante dedicar um tempo para se familiarizar com o veículo após fazer modificações para entender como adaptar o seu comportamento de dirigir de forma condizente.

Evite instalar equipamentos não especificamente aprovados pela BRP para o veículo e evite modificações não autorizadas. Essas modificações e equipamentos não foram testados pela BRP e podem causar danos. Por exemplo, eles podem:

- Criar uma perda de controle e aumentar o risco de colisões
- Causar superaquecimento ou curtos-circuitos aumentando o risco de incêndio ou queimaduras
- Afetar os recursos de proteção fornecidos pelo veículo.

Seu veículo também pode tornar-se ilegal para pilotar.

Por exemplo, a instalação de um GPS adicional ou suporte para celular pode impedir as capacidades de direção do veículo e aumentar o risco de perda de controle.

**Peça ao seu revendedor autorizado BRP acessórios disponíveis apropriados para o seu veículo.**

---

# CONDUÇÃO SEGURA

## Condução com passageiros

O piloto é responsável por informar e proteger os passageiros convidados para o passeio.

Instrua a todos os passageiros para usarem as barras de apoio, a correia do assento ou segurarem na cintura da pessoa da frente. Cada passageiro deve ser capaz de colocar simultaneamente os dois pés inteiros no fundo de cada encaixe de pé quando sentado adequadamente.

Assegure-se de que os passageiros estejam sentados corretamente e se estão segurando firmemente. Os passageiros podem ser arremessados para fora durante aceleração inesperada ou uma condução agressiva. Evite uma condução agressiva, curvas bruscas e aceleração repentina.

Quedas podem resultar em lesões graves ou morte.

Todos os passageiros devem usar short de neoprene (roupa de mergulho) para evitar que a água seja injetada com força no reto ou na vagina durante uma queda para trás. Pessoas que não usaram shorts de neoprene tiveram lesões retais e vaginais internas graves, resultando em danos permanentes.

Ao passar sobre ondas, os pilotos podem elevar seus corpos ligeiramente dos assentos para absorver os choques com as pernas.

Ao frear ou desacelerar, os passageiros devem se preparar contrapondo-se à força de desaceleração para evitar escorregar para a frente da moto aquática e perder o equilíbrio.

Pilotar com um passageiro faz com que a moto aquática apresente um comportamento diferente, então é preciso ter maior habilidade para pilotar.

## Para evitar colisões

Verifique constantemente se há pessoas, objetos e outras embarcações nas redondezas.

Fique longe o suficiente de outras embarcações de modo que sempre possa navegar com segurança até um ponto de atracamento. Não libere o acelerador ao tentar desviar de objetos – assim como ocorre com outras embarcações, você precisa acelerar para manobrar.

Esteja alerta às condições que possam limitar sua visibilidade ou bloquear sua visão dos outros.

Não chegue próximo de outras pessoas, nem jogue água nelas, não chegue muito perto de outras embarcações, nem conduza muito rápido conforme as condições de tráfego. Você pode avaliar mal a capacidade da moto aquática ou suas próprias habilidades e bater em um barco ou uma pessoa.

Ao pilotar uma moto aquática equipada com um sistema de frenagem, fique ciente de que os outros barcos que estão seguindo atrás ou navegando nas proximidades podem não ser capazes de parar tão rápido.

A distância de parada varia em função da velocidade inicial, carga, vento e condições da água. A intensidade da potência de frenagem aplicada pelo piloto usando a alavanca do iBR também afetará a distância de parada.

Embora a manobra preferida para evitar um obstáculo seja desviar e acionar o acelerador, o iBR também pode ser usado para frear totalmente e virar na direção apropriada para evitar o obstáculo.

## **Comportamento para condução**

Navegue dentro dos seus limites e nível de habilidade.

Fique constantemente alerta quanto a pessoas, objetos e outras embarcações. Fique longe o suficiente de outras embarcações de modo que sempre possa navegar com segurança até um ponto de atracamento.

Evite uma condução agressiva, curvas bruscas e aceleração inesperada que pode fazer com que os passageiros sejam arremessados para fora.

Evite conduzir em águas muito agitadas ou fazer manobras extremas, como pular ondas ou turbulências - esse tipo de conduta pode causar lesões nas costas ou coluna cervical (paralisia).

## **Alta velocidade**

Embora a sua moto aquática tenha a capacidade de operar em altas velocidades, é altamente recomendado que somente se opere em alta velocidade quando existirem condições ideais e for permitido. A operação em velocidades mais altas requer um alto grau de habilidade e aumenta o risco de ferimentos sérios.

As forças exercidas sobre o corpo dos ocupantes ao fazer curvas, desviar de ondas ou esteiras, navegar em mar bravo ou ao cair da moto aquática, especialmente em altas velocidades, podem causar ferimentos, incluindo a possibilidade de quebrar ossos ou outros ferimentos mais graves.

## **Reembarque**

O piloto e os passageiros precisam saber nadar e como reembarcar na moto aquática a partir da água. Embarcar em águas profundas pode ser extenuante.

Certifique-se também que você e todos os passageiros saibam como reembarcar quando os acessórios estiverem instalados na traseira. Embarque na moto aquática pela traseira e contorne os acessórios com cuidado. Se tiver dificuldades, saiba como removê-los e afastá-los para a frente, para obter um acesso melhor à plataforma de embarque.

Se os acessórios forem muito pesados, nade para a lateral, use a barra de apoio do passageiro e/ou a correia do assento para se erguer a bordo.

Peça aos pilotos inexperientes para praticarem o embarque na moto aquática perto da costa (todos os métodos explicados aqui) antes de se aventurarem em águas profundas, especialmente quando houver carga instalada na plataforma traseira.

Para evitar uma partida acidental, sempre retire o cabo de segurança do interruptor de desligamento do motor quando os passageiros em nado estiverem embarcando.

## Peças em movimento

Nunca vire o guidão enquanto houver alguém perto da popa da moto aquática. Mantenha-se distante das peças móveis de direção (bocal do hidrojato, reversor do iBR, eixos, etc).

Fique longe da grade de entrada enquanto o motor estiver ligado. Coisas tais como cabelos longos, roupas largas ou tiras do PFD podem ficar presos nas peças móveis.

Saiba que o reversor do iBR se movimenta ao ligar o motor, ao desligá-lo ou ao usar a alavanca do iBR. O movimento automático do reversor pode espremer os dedos das mãos ou dos pés de pessoas que estiverem se segurando na traseira de sua moto aquática.

## Conhecimento das águas

Conheça as águas nas quais a moto aquática será operada.

Planeje a sua rota e evite águas rasas ou pedras ocultas, corredeiras e outros possíveis riscos. Ao deixar a doca, sempre informe a uma pessoa de confiança em terra sobre a sua rota planejada e a hora estimada de retorno. Ela pode entrar em contato com resgate se você se atrasar e não chegar a ela.

Correntezas, marés, corredeiras, obstáculos ocultos, esteiras e ondas, etc., podem comprometer a operação segura. Não é aconselhável operar a moto aquática em águas turbulentas ou com tempo inclemente. Preste atenção no tempo. Verifique a previsão local do tempo antes de partir. Fique atento às mudanças de condição do tempo.

Mantenha à bordo cartas náuticas precisas e atualizadas da área de navegação. Antes de sair, verifique as condições da água na área em que planeja navegar.

Mantenha a bordo combustível suficiente para o passeio planejado. Verifique sempre o nível do combustível antes do uso e durante o percurso. Aplique o esquema de 1/3 do combustível para chegar ao destino, 1/3 para voltar e 1/3 para reserva. Considere mudanças devidas a mau tempo e outros atrasos.

Em águas rasas, avance com cautela e em velocidades muito baixas. O encalhe ou paradas bruscas podem resultar em ferimentos e danos na moto aquática. Fique sempre alerta quanto à existência de detritos e objetos na água. Eles podem ser coletados pela bomba de jato e lançados para trás sobre as pessoas.

## Regras de navegação

Sempre pilote com responsabilidade e segurança. Use bom senso e cortesia.

Pilotar uma moto aquática pode ser comparada com dirigir em rodovias e estradas não sinalizadas. Para prevenir colisões ou evitar os outros navegadores, é necessário seguir um sistema de regras operacionais. Em geral, mantenha a direita e evite, de forma segura, colisões, mantendo uma distância segura dos outros motos aquáticas, barcos, pessoas e objetos.



Certifique-se de conhecer e entender o sistema de navegação aplicável à área de navegação onde pretende usar a moto aquática.

Recursos de navegação na costa ou em águas, como sinais ou boias, podem ajudá-lo a identificar águas seguras. Eles podem indicar:

- se você deve se manter à direita (estibordo) ou à esquerda (bombordo) da boia
- o canal que você pode continuar
- se você está entrando em uma área restrita ou controlada, como uma zona de baixa velocidade.
- riscos
- limites de velocidade, proibição de barcos a motor ou navegação, ancoragem e outras informações úteis.

Respeite as zonas de velocidade restrita, o meio ambiente e os direitos dos outros usuários das áreas de navegação.

## Operação noturna

A moto aquáticas não foi projetada para operação noturna.

## Intoxicação por monóxido de carbono (CO)

Todo escape de motor contém monóxido de carbono (CO), um gás mortal. Respirar monóxido de carbono pode provocar dores de cabeça, tonturas, sonolência, náuseas, confusão e eventualmente a morte.

O monóxido de carbono é um gás incolor, inodoro e insípido que pode estar presente, mesmo que você não veja ou sinta o cheiro de qualquer escape do motor. Níveis mortais de monóxido de carbono podem se acumular rapidamente, você pode ser afetado subitamente e incapacitado de se salvar. Além disso, níveis mortais de CO podem se manter por horas ou dias em locais fechados ou com pouca ventilação. Se você sentir algum sintoma de intoxicação por monóxido de carbono, saia imediatamente do local, respire ar fresco e busque atendimento médico.

Para evitar a morte ou prejuízos graves à saúde por CO:

- Nunca ligue a moto aquática em locais parcialmente fechados ou pouco ventilados, como garagens e abrigos para barcos, molhes ou na proximidade de outras embarcações. Mesmo que você tente ventilar os gases de escape, o monóxido de carbono pode atingir rapidamente níveis perigosos.
- Nunca ligue a moto aquática ao ar livre onde os gases de escape possam entrar em edifícios através de aberturas, como janelas e portas.
- Nunca fique atrás da moto aquática enquanto o motor estiver ligado. Uma pessoa em pé atrás de um motor ligado pode inalar elevadas concentrações de gases de escape.

Após pilotar, remova o cabo de segurança do interruptor de desligamento do motor para evitar o uso não autorizado por crianças ou terceiros e para impedir a partida em um ambiente fechado (p. ex., na garagem).

## Incêndios e outros riscos provocados pela gasolina

A gasolina é extremamente inflamável e altamente explosiva. Os vapores de combustível podem se espalhar e incendiar ao entrar em contato com uma faísca ou chama, a alguns metros de distância do motor. Para reduzir o risco de incêndio ou explosão, siga estas instruções:

- Para armazenar combustível, use somente um recipiente aprovado para gasolina.
- Siga estritamente as instruções na seção *Abastecimento de combustível*.
- Nunca ligue uma moto aquática se houver odor de gasolina ou de vapor de gasolina no compartimento do motor.
- Nunca dê partida ou deixe o motor ligado se a tampa do tanque de combustível não estiver corretamente instalada.
- Não transporte reservatórios de gasolina em *NENHUM* dos compartimento de armazenagem.
- Utilize apenas um galão de combustível LinQ aprovado pela BRP, que deve ser instalado adequadamente e bem preso.
- Nunca reabasteça o galão de combustível na moto aquática, reabasteça na doca ou em terra.
- Nunca reboque um esquiador ou wakeboarder enquanto houver um galão de combustível instalado na plataforma.

A gasolina é venenosa e pode provocar prejuízos à saúde ou a morte.

- Nunca faça sifão para gasolina com a boca.
- Se você engolir gasolina, respingá-la nos olhos ou inalar seu vapor, consulte seu médico imediatamente.

Se for derramada gasolina no seu corpo, lave-se completamente com água e sabão e mude de roupa.

## Queimaduras causadas por peças quentes

Certos componentes podem ficar bastante quentes durante a operação. Evite contato durante o uso e logo após, para evitar queimaduras.

## Esportes aquáticos (reboque com a moto aquática)

**Somente os modelos com capacidade para 3 sentados ou mais**

### *Dispositivos de fixação e reboque*

Alguns modelos de embarcação vêm equipados com olhais para reboque ou um mastro de esqui.

Use o mastro de esqui, se equipado, para prender um cabo para rebocar um esquiador ou wakeboarder.

Use o olhal traseiro para prender um cabo para rebocar uma bóia náutica.

Não use esses pontos de fixação ou qualquer outra parte da embarcações para rebocar paraquedas, parapentes, asas-delta ou qualquer dispositivo que possa ficar suspenso no ar, ou ainda para puxar outra embarcação. Isso pode provocar lesões corporais ou danos materiais graves.

Nunca transporte cargas na plataforma traseira enquanto pratica um esporte aquático. A carga pode interferir no cabo e torná-lo inseguro, tornando-se um obstáculo para a pessoa que está sendo rebocada.

### **Capacidade da moto aquática ao rebocar**

Sempre tenha um observador para acompanhar a pessoa que está sendo rebocada e informar ao piloto os sinais manuais dos participantes. O piloto deve fixar sua atenção na operação da moto aquática e na água adiante.

É necessário ter assentos para todos: operador, observador e pessoa rebocada. Portanto, caso seja a única embarcação, sua moto aquática precisa ter capacidade para 3 ou mais pessoas e você poderá rebocar apenas uma pessoa.

### **Reboque e observação**

Se você nunca rebocou alguém atrás de sua moto aquática antes, é uma boa ideia passar algumas horas observando, ajudando e aprendendo com um piloto experiente. Também é importante conhecer a habilidade e experiência da pessoa que será rebocada.





Ao puxar uma boia náutica, um esquiador ou wakeboarder, a moto aquática passa a se comportar de maneira diferente exigindo mais habilidade do piloto.

Sempre considere a segurança e o conforto da pessoa que está sendo rebocada.

Avance apenas com a velocidade necessária e siga as instruções do observador.

Nunca faça curvas fechadas ao rebocar um esquiador ou passageiros. Curvas fechadas podem resultar em aceleração súbita ou na velocidade do esquiador/passageiro. Não use o sistema de frenagem, a menos que seja absolutamente necessário. Lembre-se de que embora esta moto aquática seja manobrável e tenha capacidade de parada, a pessoa que está sendo rebocada pode não ser capaz de evitar um obstáculo ou sua própria moto aquática.

O piloto, o observador e a pessoa que está sendo rebocada, esquiador ou passageiro(s) precisam aprender os sinais manuais antes da partida.

<b>Sinais manuais</b>			
<b>1. Acelerar</b> Polegar para cima		<b>5. Desligar motor</b> Sinal de corte na garganta com a mão	
<b>2. Desacelerar</b> Polegar para baixo		<b>6. OK após queda</b> Mãos cruzadas sobre a cabeça	

**Sinais manuais**

**3. Virar**

Movimento circular sobre a cabeça seguido pelo apontamento da direção da virada



**7. Parar**

Mão levantada com dedos esticados



**4. Voltar para a costa**

Tocar a parte superior da cabeça



**8. Tudo OK**

Um "O" feito com o polegar e o dedo indicador



**Queda de esquiador ou passageiro**

Qualquer queda pode resultar em lesões: Dê atenção imediata a uma pessoa que tenha caído na água. Ela fica vulnerável, sozinha na água, e pode não ser vista por outros usuários.

Mantenha o esquiador ou passageiro caído sempre à vista e no lado do piloto da moto aquática. Circule lentamente o esquiador ou passageiro caído para devolver o cabo de reboque ou para recolher o esquiador/passageiro caído. Sempre DESLIGUE o motor quando um esquiador/passageiro estiver subindo ou descendo da moto aquática ou estiver próximo à moto aquática.

Pratique esportes aquáticos apenas em áreas seguras. Afaste-se de outras embarcações, canais, praias, áreas restritas, nadadores, vias navegáveis muito movimentadas e dos obstáculos submersos.

**Cabo de reboque**

Nunca amarre o cabo de reboque no pulso, mão nem em qualquer parte do corpo. O cabo pode perder a folga subitamente e causar ferimentos graves, como amputações.

Tanto o piloto quanto o observador devem monitorar a posição do cabo de reboque quando estiverem praticando esportes aquáticos. Um cabo de reboque frouxo pode se enrolar em pessoas ou objetos, na moto aquática ou na água, principalmente ao fazer uma curva fechada ou um círculo, podendo causar lesões graves.

Não puxe o cabo de reboque quando estiver na frente de outras embarcações e tenha cuidado para não passar pelo cabo com a moto aquática, porque ele poderá ficar preso na bomba de jato.

Não puxe uma pessoa em qualquer esporte aquático com um cabo tão curto que ela inale os gases de escapamento concentrados. A inalação de gases de escapamento concentrados, que contêm monóxido de carbono, pode resultar em intoxicação por monóxido de carbono, ferimentos e morte.

Use sempre um cabo de reboque com resistência a tensão apropriada e comprimento suficiente. Inspeção o cabo e os conectores antes de cada uso. Não

use se estiver danificado. Certifique-se de que o cabo de reboque esteja devidamente preso à sua moto aquática.

Sempre desconecte e guarde o cabo de reboque em segurança na moto aquática quando não estiver em uso. Embora algumas motos aquáticas já possuam ou possam ser equipadas com um mecanismo de reboque especialmente desenvolvido, evite instalar um mastro de reboque em uma moto aquática. Pode ser perigoso se alguém cair em cima dele.

---

# EXERCÍCIOS PRÁTICOS

É sempre uma boa ideia praticar e se familiarizar com todos os controles, funções e características de manuseio de sua moto aquática antes de se aventurar na água.

## Onde praticar os exercícios

Encontre um local adequado para praticar os exercícios. Verifique se a área atende aos seguintes requisitos:

- Sem tráfego
- Sem obstáculos
- Sem banhistas
- Sem correntezas
- Amplo espaço de manobra
- Profundidade adequada da água

## Exercícios práticos

Pratique os seguintes exercícios.

### *Fazendo curvas*

Pratique as curvas em círculos nas duas direções em velocidade baixa.

Quando estiver confortável com o exercício, aumente a dificuldade fazendo alguns "números 8".

Quando tiver aprendido bem, repita os exercícios acima, mas em maior velocidade.

### *Distâncias de parada*

Pratique parar a moto aquática em linha reta em diferentes velocidades e forças de frenagem. Lembre-se que a velocidade da moto aquática, a carga, as condições da água, a correnteza e o vento também afetam as distâncias de parada.

Pratique a liberação do acelerador quando estiver em velocidade e sinta a taxa de desaceleração com velocidade diferente.

Repita o exercício, mas desta vez acione a alavanca do iBR (se equipado). Observe que o sistema iBR assume o controle da aceleração.

### *Manobrando e evitando um obstáculo*

Pratique como evitar obstáculos (escolha um ponto virtual na água) manobrando a moto aquática e mantendo a aceleração.

Repita o exercício, mas desta vez solte a aceleração enquanto gira.

Repita o exercício, mas desta vez acione a alavanca do iBR (se equipado). Observe que o sistema iBR assume o controle da aceleração.

## OBSERVAÇÃO:

Com este exercício, você aprenderá que precisa acelerar para virar a moto aquática em uma direção diferente.

**Marcha à ré (Reverse)**

Pratique a marcha à ré para saber como a moto aquática opera na ré e como reage com mudanças de direção.

**OBSERVAÇÃO:**

Lembre-se de que o sentido da direção é invertido ao mover para trás.

**Atracção**

Pratique a atracção usando o acelerador, a direção e o iBR (se equipado) para se familiarizar com a resposta da moto aquática e para desenvolver boas habilidades de controle.

**Modo Baixa velocidade, Modo Esqui e modo Limitador de velocidade (Se equipado)**

Se a sua embarcação tiver um desses modos, também é importante conhecer a operação deles e familiarizar-se com esses recursos antes de usá-los em um passeio com outras pessoas.

** AVISO**

**Os modos Esqui e Limitador de velocidade não são um piloto automático. Eles não pilotarão a embarcação para você.**

# ABASTECIMENTO DE COMBUSTÍVEL

## Procedimento de abastecimento de combustível

### AVISO

A gasolina é extremamente inflamável e altamente explosiva sob determinadas condições. Siga explicitamente as instruções descritas nesta seção. O manuseio incorreto de combustível pode resultar em danos materiais, lesões corporais graves ou morte. O vazamento de combustível representa perigo de incêndio e explosão. Inspeção a o sistema com frequência para ver se há vazamentos.

Combustível é inflamável e explosivo sob certas condições. Não fume nem permita chamas abertas ou faíscas nas proximidades.

1. Desligue o motor.
2. O piloto e os passageiros devem sair da moto aquática.
3. Se estiver na água, amarre de forma firme a moto aquática na doca.
4. Desenrosque lentamente a tampa do combustível no sentido anti-horário para estabilizar a pressão antes de removê-la.

### OBSERVAÇÃO:

Um curto som de assobio é normal.

5. Insira o bico no bocal de enchimento.

### OBSERVAÇÃO:

Tenha certeza de estar colocando combustível no local certo e não usando um furo de ventilação ou furo do mastro de esquí por engano.

6. Despeje o combustível vagarosamente para que o ar saia do tanque, evitando o refluxo do combustível. Tome cuidado para não derramar combustível.
7. Pare de encher após soltar a manopla do bico da bomba de gasolina e aguarde um momento antes de remover a mangueira. Não recolha o bico da bomba de gasolina para colocar mais combustível no tanque. Não complete além da capacidade.
8. Reinstale a tampa do combustível e aperte-a bem.
9. Limpe sempre qualquer derramamento de combustível na moto aquática.
10. Após o reabastecimento, sempre abra ou remova o assento ou o painel lateral (dependendo do modelo) e assegure-se de que não haja odor de gasolina no interior do compartimento do motor. Não dê partida na moto aquática se sentir cheiro de gasolina.

## Requisitos de combustível

### AVISO

Use sempre gasolina nova.

A gasolina oxidada; o resultado é perda de octana, compostos voláteis e a produção de depósitos de goma e verniz que podem danificar o sistema de combustível.



A mistura de álcool combustível varia em países e regiões diferentes. Seu veículo foi projetado para trabalhar com os combustíveis especificados; no entanto, esteja atento para o seguinte:

- O uso de combustível com álcool acima das especificações regulamentadas pelo governo não é recomendado e pode resultar nos seguintes problemas nos componentes do sistema de combustível:
  - Problemas de partida e de operação.
  - Deterioração das partes de borracha ou plástico.
  - Corrosão das partes de metal.
  - Dano às partes internas do motor.
- Inspeção frequentemente para ver se há presença de vazamentos de combustível ou outras anormalidades no sistema de combustível se suspeitar que a presença de álcool na gasolina está excedendo as regulamentações governamentais atuais.
- Combustíveis misturados com álcool atraem e detêm umidade, o que pode levar à separação das fases do combustível e pode resultar em problemas no desempenho do motor ou mesmo danos ao motor.

## Combustível recomendado

A gasolina utilizada deve ter o número mínimo de octanas indicado a seguir:

Motor	Combustível recomendado
300	Use gasolina Premium com octanagem AKI (RON+MON)/2 de 92, ou octanagem RON de 95.
Todos os outros	Use gasolina comum com octanagem AKI (RON+MON)/2 de 87 ou octanagem RON de 91.

Utilize gasolina sem chumbo contendo, NO MÁXIMO, 10% de etanol.



### AVISO

**Nunca experimente com outros combustíveis. Podem ocorrer danos ao motor ou ao sistema de combustível com a utilização de combustível inadequado.**

### AVISO

**NÃO use combustível de bombas de combustível denominadas E85.**

O uso de combustível etiquetado com E15 é proibido pelas regulamentações da EPA dos EUA.

# TRANSPORTANDO A EMBARCAÇÃO

## AVISO

**O comprimento dos estrados do reboque, incluindo a largura do estrado deve ser ajustado para suportar toda a extensão do casco. As pontas dos dois estrados do reboque não devem exceder o comprimento da moto aquática.**

Assegure que as rodas do reboque estejam posicionadas de forma que o centro de gravidade da embarcação esteja ligeiramente à frente das rodas, para suportar adequadamente o peso desta.

Coloque a embarcação em sua posição normal de operação.

Verifique as leis e regulamentos aplicáveis a puxar um reboque na sua região, especialmente os seguintes itens:

- Sistema de frenagem
- Peso do veículo reboque
- Espelhos.

Respeite a capacidade de carga máxima do veículo e a capacidade de peso no engate, conforme recomendado pelo fabricante.

Amarre a embarcação pelos olhais dianteiro e traseiro (proa/popa) para que ela fique bem presa ao reboque. Use amarrações adicionais se for necessário.

Certifique-se de que a tampa do tanque de combustível, a compartimento de armazenagem frontal, a tampa do porta-luvas, a plataforma de embarque e o assento estejam travados corretamente.

Verifique se todos os acessórios e a carga estão presos apropriadamente.

Observe as medidas de segurança durante processo de rebocamento.

Não passe as cordas ou amarrações pelo assento ou prenda-as ao puxador, para evitar que essas peças fiquem danificadas permanentemente. Enrole as cordas ou amarrações com trapos ou protetores semelhantes, onde elas possam tocar o corpo da embarcação.

Uma capa Sea-Doo pode proteger a embarcação, principalmente ao transportar em estradas de terra, para evitar que a poeira entre pelas aberturas de entrada de ar.

Ao rebocar 2 embarcações, pode ser necessário retirar o rack de wakeboard interno, se equipado.

Para mais informações, consulte o vídeo a seguir: SÉRIE COMO DA SEA-DOO  
- REBOQUE APROPRIADO DE EMBARCAÇÃO

<https://www.youtube.com/watch?v=mXtHWIdt7yl>

Ou use o seguinte código QR:



**⚠ AVISO**

**Certifique-se de que todos os assentos, acessórios e cargas estão devidamente presos ou remova-os para evitar quedas na estrada e criar perigo para os veículos que o seguem.**

---

# ETIQUETAS IMPORTANTES NO PRODUTO

## Etiquetas de segurança da moto aquática

Essas etiquetas estão afixadas no veículo para a segurança do operador, dos passageiros e outras pessoas.

O piloto e, quando aplicável, o passageiro, devem ler e compreender essas informações antes do uso.

As etiquetas ilustradas nas páginas a seguir estão na sua moto aquática. Caso alguma esteja faltando ou danificada, é possível substituí-la sem nenhum custo. Procure uma concessionária autorizada Sea-Doo.



### **OBSERVAÇÃO:**

Caso haja alguma discrepância entre o que está escrito neste manual e no veículo, as etiquetas de segurança do veículo têm precedência sobre as etiquetas deste manual.

## Conformidade canadense - Etiqueta de aviso

## AVISO DE CONFORMIDADE CANADENSE CANADIAN COMPLIANCE NOTICE

### LIMITES DE SEGURANÇA MÁXIMOS RECOMENDADOS MAXIMUM RECOMMENDED SAFE LIMITS

<b>MÁX.</b>			<b>kg</b>
			<b>lbs/lb</b>
<b>MÁX.</b>		+	
			<b>kg</b>
			<b>lbs/lb</b>

### CATEGORIA / CATEGORY:

ONDA MÁXIMA / MAXIMUM WAVE: m

VELOCIDADE MÁXIMA DO VENTO / MAXIMUM WIND SPEED: nós / knots

**BOMBARDIER RECREATIONAL PRODUCTS INC. (YDV)**  
**565 de la Montagne, Valcourt, J0E 2L0, QC, CA**  
**Rotaxstrasse 1, Gunskirchen, A-4623, AT**

### MODELO / MODEL:

O FABRICANTE DECLARA QUE ESTE PRODUTO ESTÁ EM CONFORMIDADE COM OS REQUISITOS DE FABRICAÇÃO DE PEQUENAS EMBARCAÇÕES, CONFORME DESCRITO NO DIA EM QUE A CONSTRUÇÃO DA EMBARCAÇÃO INICIOU OU NO DIA EM QUE ELA FOI IMPORTADA.

THE MANUFACTURER DECLARES THAT THIS PRODUCT COMPLIES WITH THE CONSTRUCTION REQUIREMENTS OF THE SMALL VESSEL REGULATIONS, AS THEY READ ON THE DAY ON WHICH THE CONSTRUCTION OF THE VESSEL WAS STARTED OR ON THE DAY ON WHICH THE VESSEL WAS IMPORTED.

### CAPACIDADES MÁXIMAS

AS INFORMAÇÕES ACIMA

TAMBÉM SE APLICAM NOS EUA.

6109\_PT



CAN ICES-002 / NMB-002

CONFORMIDADE CANADENSE - ETIQUETA DE AVISO

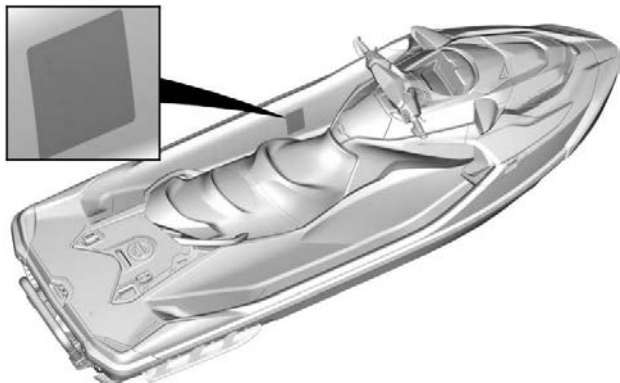

**TÍPICO – LOCALIZAÇÃO DE ETIQUETA**

## Informações gerais - Etiqueta de advertência

### ⚠️ ADVERTÊNCIA

**Esta motoaquática só poderá ser conduzida por um Amador que seja habilitado como Motonauta (MTA). NORMAM 03 / DPC**  
**A condução incorreta pode resultar em lesões graves ou morte.**

**18+**  
Exige a condução adequada da motoaquática

**Os condutores devem evitar colisões**

- ✓ Fique constantemente alerta quanto a pessoas, objetos e outras embarcações.
- ✓ Fique longe o suficiente de outras embarcações de modo que sempre possa navegar com segurança até um ponto de atracamento.
- ✗ Não libere o acelerador ao tentar desviar de objetos assim como ocorre com outras embarcações, você precisa acelerar para manobrar.

**Leia o Guia do Operador** (https://www.sea-doo.com/owners/safety/safety-video.html)

**Assista o vídeo de segurança**  
(https://www.sea-doo.com/owners/safety/safety-video.html)





**Proteção para os passageiros**

- ✓ Use **shorts de neoprene** (roupa de mergulho) e **dispositivo de flutuação pessoal classe 5 aprovado** - ver a seção Segurança do condutor nesta etiqueta. Diga aos passageiros para ler a seção Segurança dos Passageiros e assegure-se de que estejam vestidos corretamente
- ✗ Não aplique o acelerador quando as pessoas estiverem embarcando ou estiverem próximas da Motoaquática.
- ✓ Assegure-se de que os passageiros estejam sentados corretamente e se estão segurando firmemente.
- ✓ Evite uma condução agressiva, curvas bruscas e aceleração inesperada que pode fazer com que os passageiros sejam arremessados para fora.
- ✗ Não pule ondas ou turbulências - pular pode causar lesões como, por exemplo, lesões nas costas ou coluna cervical (paralisia).

**Não permita uma condução descuidada:**

- ✗ Não chegue próximo de outras pessoas, nem jogue água nelas, não chegue muito perto de outras embarcações, nem conduza muito rápido conforme as condições de tráfego.
- ✗ Nunca conduza após consumir álcool ou drogas.

### SEGURANÇA DO CONDUTOR

#### Quedas podem resultar em lesões graves ou morte

- ✓ Você deve usar **short de neoprene** (roupa de mergulho) para evitar que a água seja injetada forçosamente no reto ou na vagina durante uma queda para trás. Pessoas que não usaram shorts de neoprene tiveram lesões retais e vaginais internas graves, resultando em danos permanentes.
- ✓ Você deve usar um dispositivo de flutuação pessoal (PFD) classe 5 aprovado.
- ✓ **Assegure-se de estar sentado corretamente e segurando firme.** Os passageiros podem ser arremessados para fora durante aceleração inesperada ou uma condução agressiva.
- ✗ Nunca conduza após consumir álcool ou drogas.



#### Não conduza se não estiver vestido adequadamente.

Patentes:  
[www.brp.com/en/about-brp/patents.html](http://www.brp.com/en/about-brp/patents.html)



Use dispositivos de flutuação pessoal (PFD) classe 5

Use neoprene



Ver o Guia do Operador

5632\_PT



## INFORMAÇÕES GERAIS - ETIQUETA DE ADVERTÊNCIA

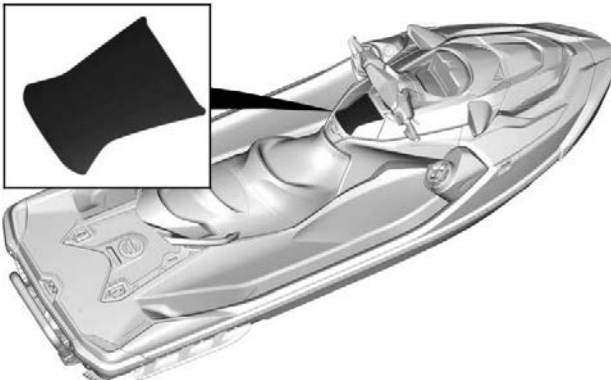

### TÍPICO - LOCALIZAÇÃO DE ETIQUETA

## Para-brisa – Etiqueta de advertência



### PARA-BRISA – ETIQUETA DE ADVERTÊNCIA

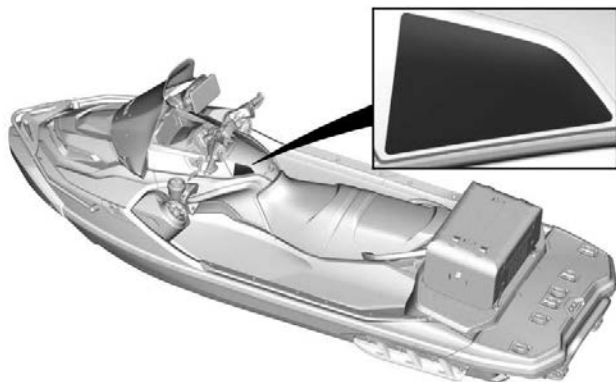

### LOCAL DA ETIQUETA



## Porta-luvas - Etiqueta de aviso

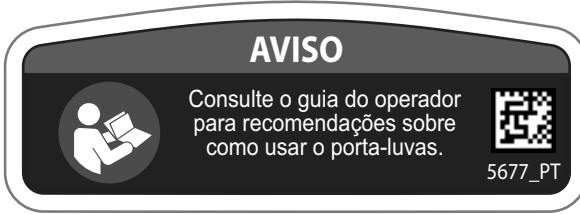

### PORTA-LUVAS - ETIQUETA DE AVISO



### TÍPICO - LOCALIZAÇÃO DE ETIQUETA

## Bateria - Etiqueta de advertência

### ⚠ AVISO

- Remova a bateria da embarcação antes de carregar.
- Não sobrecarregue a bateria.
- O carregamento incorreto da bateria pode causar explosão.

### ⚠ WARNING

- Remove battery from boat before charging.
- Do not over charge battery.
- Improper charging of battery can cause explosion.



219950305\_PT

## BATERIA - ETIQUETA DE ADVERTÊNCIA



## TÍPICO – LOCALIZAÇÃO DE ETIQUETA

## Silenciador da admissão de ar - Etiqueta de aviso

### CUIDADO

- Para atender às normas de emissão de ruído, esse motor foi projetado para operar com o filtro de ar.
- Operações sem o filtro de ar ou com o filtro de ar instalado de forma imprópria podem resultar em danos ao motor.

219903177A

## SILENCIADOR DA ADMISSÃO DE AR - ETIQUETA DE AVISO



## TÍPICO – LOCALIZAÇÃO DE ETIQUETA

**Não abra quando estiver quente - Etiqueta de advertência**



**NÃO ABRA QUANDO QUENTE - ETIQUETA DE ADVERTÊNCIA**

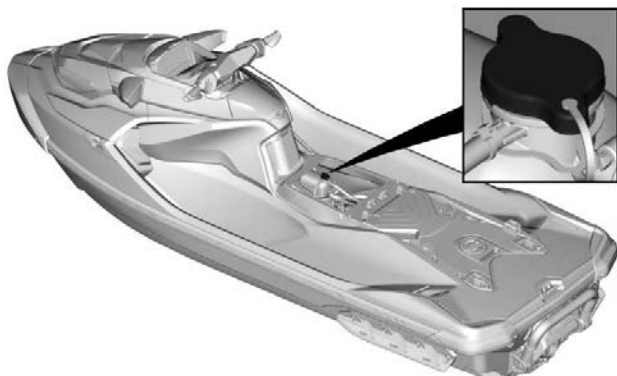

**TÍPICO - LOCALIZAÇÃO DE ETIQUETA**

**Nível de óleo do motor - Etiqueta de aviso****AVISO****VERIFICAÇÃO DO NÍVEL DO ÓLEO DO MOTOR**

- Certifique-se de que o motor está na temperatura de operação. (Nunca deixe faltar água no motor com o kit de lavagem desconectado, pois isso pode danificar o motor.)
- Antes da verificação, o veículo deverá estar nivelado.
- Deixe o motor em marcha lenta por pelo menos 30 segundos.
- Pare o motor e aguarde, pelo menos, 30 segundos.
- Verifique o nível do óleo usando a vareta de medição.

5859\_PT

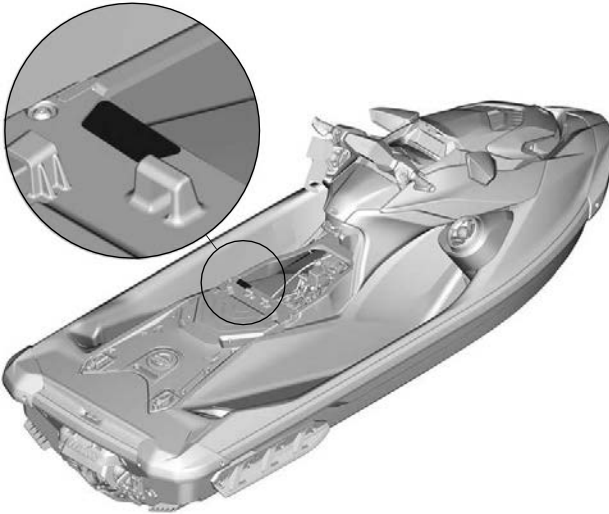
**NÍVEL DE ÓLEO DO MOTOR - ETIQUETA DE AVISO****TÍPICO – LOCALIZAÇÃO DE ETIQUETA**

## Componentes quentes - Etiqueta de cuidado

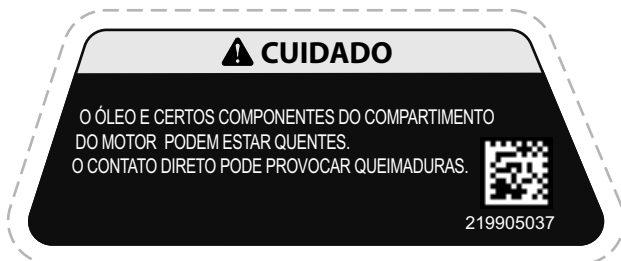

### COMPONENTES QUENTES - ETIQUETA DE CUIDADO



### TÍPICO – LOCALIZAÇÃO DE ETIQUETA

**Pictograma de proibição de sentar - Etiqueta de advertência**

	<p><b>⚠ ADVERTÊNCIA</b></p> <p>Sempre instale o assento traseiro quando o mastro de esqui for usado nesta moto aquática para evitar ferimentos quando em uso.</p> <p>Antes de pilotar a moto aquática, certifique-se de instalar a travar o(s) assento(s) na posição.</p> <p style="text-align: right;">219905978_PT</p>
---	--

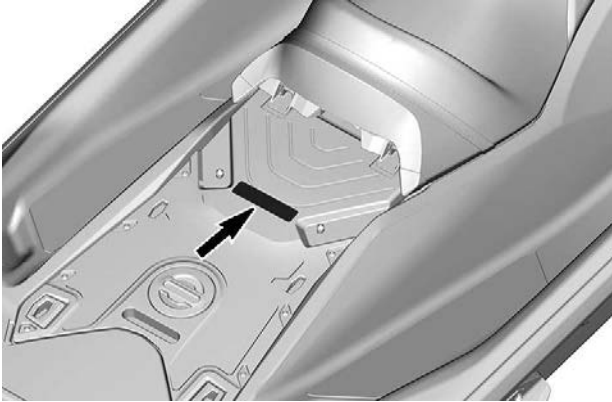
**PICTOGRAMA DE PROIBIÇÃO DE SENTAR - ETIQUETA DE ADVERTÊNCIA****LOCALIZAÇÃO DA ETIQUETA**

## Traje apropriado do passageiro – Ilustração de advertência

### ⚠ AVISO

- Consulte a etiqueta de segurança geral localizada no porta-luvas.
- Os usuários devem sempre usar dispositivo de flutuação pessoal aprovado.
- Os usuários devem sempre usar shorts com neoprene (material de wetsuit).

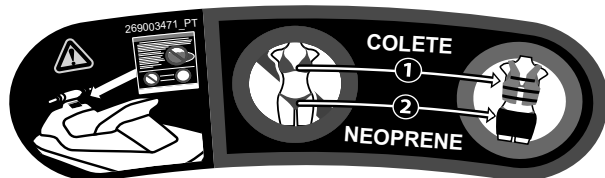

## EQUIPAMENTO APROPRIADO DO PASSAGEIRO – ILUSTRAÇÃO DE ADVERTÊNCIA

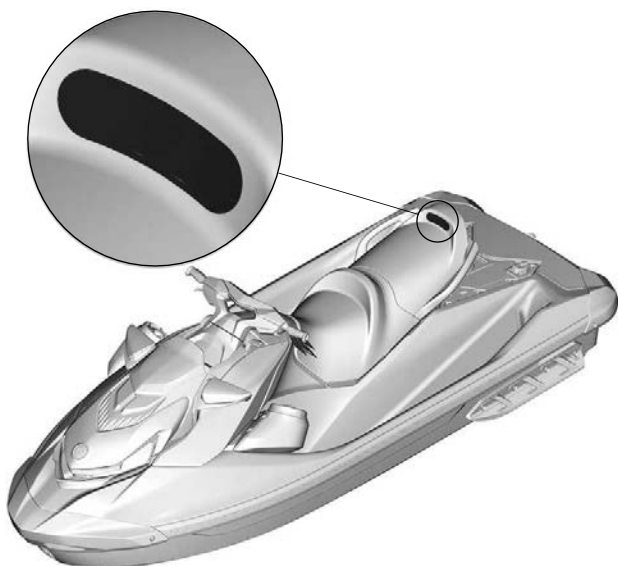

## TÍPICO – LOCALIZAÇÃO DE ETIQUETA



**Sem combustível – Ilustração de advertência moldada****⚠ AVISO**

Nunca coloque gasolina neste orifício. A gasolina é extremamente inflamável e altamente explosiva. Os vapores de combustível podem se espalhar e incendiar ao entrarem em contato com uma faísca ou chama a muitos metros de distância.



**SEM COMBUSTÍVEL – ILUSTRAÇÃO DE ADVERTÊNCIA MOLDADA**

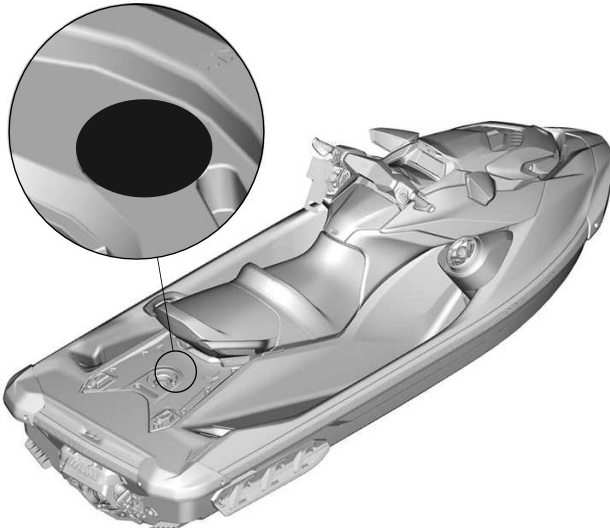

**TÍPICO – LOCALIZAÇÃO DE ETIQUETA**

## Carga máxima – Etiqueta de advertência

**⚠ ADVERTÊNCIA**

Para evitar a perda de controle do barco ou um acidente, siga sempre estas instruções.  
NUNCA transporte passageiros na área de carga enquanto a embarcação está em movimento.

CARGA MÁXIMA:     - com passageiro(s) 70 kg (154 lb)  
                              - sem passageiro 100 kg (221 lb)

Quando a área de carga estiver carregada:

- SEMPRE prenda a carga antes de dirigir.
- Reduza a velocidade.
- Deixe uma distância maior para virar e parar.

Área para carga



21/09/2021\_PT

## CARGA MÁXIMA – ETIQUETA DE ADVERTÊNCIA



## LOCAL DA ETIQUETA

**Carga máxima – Etiqueta de advertência****⚠ ADVERTÊNCIA**

NUNCA exceda a capacidade da embarcação especificada na etiqueta  
Aviso de Conformidade.  
CARGA MÁXIMA nesta placa de carga removível: 50 kg (110 lb).  
CONSULTE a etiqueta na embarcação equipada com a plataforma  
estendida, para obter as capacidades máximas da área de carga traseira.

219395932\_PT

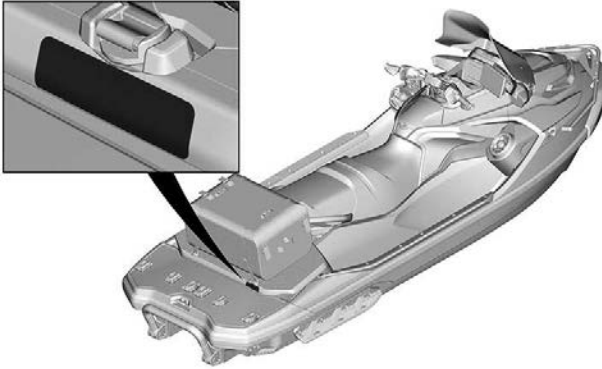
**CARGA MÁXIMA – ETIQUETA DE ADVERTÊNCIA****LOCAL DA ETIQUETA**

## Reembarque - Etiqueta de advertência

### ⚠ ADVERTÊNCIA

#### EVITE LESÃO SÉRIA OU MORTE:

- O motor tem de ser desligado antes de voltar a embarcar.
- Afaste-se do sistema de propulsão e da grade de entrada.

#### QUANTO VOLTAR A EMBARCAR:

- Volte a embarcar uma pessoa de cada vez.
- Fique no meio para manter o equilíbrio. Nunca use o estribo de embarque (caso existente) para puxar, rebocar, mergulhar ou embarcar uma PWC fora da água ou para qualquer outra finalidade para a qual não foi desenvolvido.

219905498



## REEMBARQUE - ETIQUETA DE ADVERTÊNCIA



## TÍPICO – LOCALIZAÇÃO DE ETIQUETA

**Capotagem - Etiqueta de cuidado**

<b>⚠ CUIDADO</b>	
<p>Ao operar o motor quando a moto aquática está fora da água, o trocador de calor na placa de pilotagem pode ficar muito quente. Evite qualquer contato com a placa para não se queimar.</p>	
	<p>219905494</p>
	<ul style="list-style-type: none"> <li>• Verifique se o motor está desligado.</li> <li>• Segure a grade de entrada e aperte o pé no trilho do para-choque.</li> <li>• Vire a embarcação para-choque.</li> </ul>
<b>AVISO</b>	

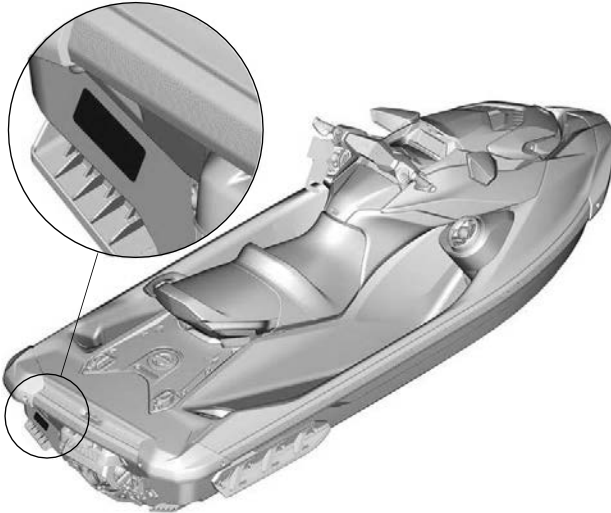
**CAPOTAGEM - ETIQUETA DE CUIDADO****TÍPICO - LOCALIZAÇÃO DE ETIQUETA**

**Não usar para embarcar**



**NÃO USE PARA EMBARCAR – ETIQUETA**

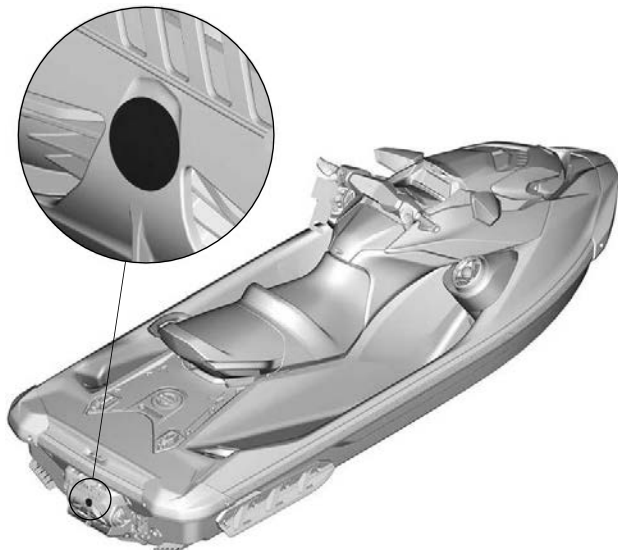

**TÍPICO – LOCALIZAÇÃO DE ETIQUETA**

**Reversor do iBR - Etiqueta de advertência**



**REVERSOR DO IBR - ETIQUETA DE ADVERTÊNCIA**

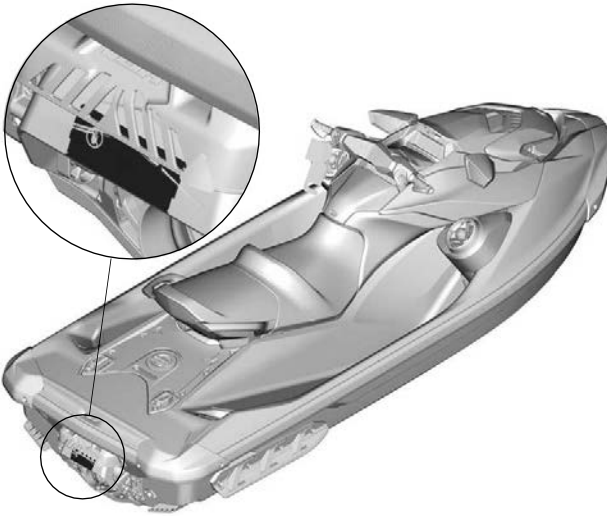

**TÍPICO - LOCALIZAÇÃO DE ETIQUETA**

## Etiquetas

### Advertência: Proposição 65 da Califórnia

 **ADVERTÊNCIA.** A operação, assistência e manutenção de uma embarcação marítima recreativa podem expor você a produtos químicos, incluindo gases de escapamento, monóxido de carbono, ftalatos e chumbo que são conhecidos no estado da Califórnia como produtos que podem causar câncer e defeitos de nascença ou outros problemas no aparelho reprodutor. Para minimizar a exposição, evite a inalação de gases de escapamento, efetue a manutenção de sua embarcação em uma área bem ventilada e utilize luvas ou lave as mãos frequentemente durante a manutenção dessa embarcação.



Para mais informações, acesse  
[www.P65warnings.ca.gov/products/marine](http://www.P65warnings.ca.gov/products/marine)

219905280



## Etiqueta suspenso iBR

**Como frear**

- Aperte a alavanca do freio

**Como dar ré**

- Mantenha a alavanca do freio acionada

**Como avançar**

- Dê um toque na alavanca do acelerador para engatar a marcha e sair do ponto morto.
- Aperte a alavanca do acelerador para acelerar.

**Como voltar para o ponto morto**

- Dê um toque na alavanca do freio

Consulte o Manual do proprietário para obter mais informações.



219906001\_PT

**FREIO E RÉ INTELIGENTES****TERCEIRA GERAÇÃO**

- Permite que se pare antes para oferecer **maior tranquilidade**.
- Reconhecido pela Guarda Costeira dos EUA por **melhorar a segurança na navegação** desde 2009.
- A terceira geração oferece um **controle mais preciso e responsivo** ao frear e atracar.

**SEA DOO**

# INSPEÇÃO DE PRÉ-PARTIDA

Sempre inspecione e confirme se o veículo está em condições seguras de operação antes de dirigir.

Sempre siga os intervalos de manutenção conforme descrito neste Manual do Proprietário.

## AVISO

**Efetue uma inspeção de pré-partida antes de cada passeio para detectar potenciais problemas durante a operação. A inspeção de pré-partida pode ajudá-lo a monitorar o desgaste e a deterioração antes de se tornarem um problema. Corrija todos os problemas que descobrir para reduzir o risco de avarias ou batidas.**

Antes de usar o veículo, o piloto deve sempre realizar a seguinte lista de verificação de inspeção de pré-partida.

Para obter mais detalhes, consulte *Procedimentos de manutenção*.

## O que fazer antes de lançar a embarcação na água

### AVISO

**O motor deve estar desligado e o cordão de segurança deve sempre ser removido do interruptor de desligamento do motor antes de verificar qualquer um dos pontos a seguir. Dê a partida na moto aquática somente após todos os itens terem sido verificados e operarem corretamente.**

**OBSERVAÇÃO:** Antes de ligar o motor e sair, recomenda-se balançar verticalmente a traseira da moto aquática para remover qualquer areia que possa ter se acumulado próximo dos sistemas de propulsão e de ré.

Verifique os itens listados na tabela a seguir antes de lançar a embarcação na água.

ITEM	OPERAÇÃO
Casco	Inspecione o casco, ride plate e grade de entrada para verificar se há danos. Limpe o casco apropriadamente antes de lançar a embarcação ao mudar para um curso de água diferente para evitar a propagação de espécies aquáticas invasivas
Entrada de água da bomba de jato	Inspecionar/limpar
Bujões de drenagem	Apertar

Tanque de combustível	Reabastecimento
Compartimento do motor	Verificar se há algum vazamento de fluido visível e cheiro de vapor de gasolina
Nível de óleo do motor	Verificar/completar
Nível do líquido de arrefecimento do motor	Verificar/completar
Sistema de direção	Verificar o funcionamento
Alavanca do iTC	Verificar o funcionamento. (Pressione e solte a alavanca para verificar a liberdade de movimento. Se você sentir algum atrito na alavanca do acelerador, consulte uma concessionária autorizada <i>Sea-Doo</i> .)
Alavanca do iBR (se equipada)	Verificar o funcionamento. (Pressione e solte a alavanca para verificar a liberdade de movimento. Se você sentir algum atrito na alavanca do iBR, consulte uma concessionária autorizada <i>Sea-Doo</i> .)
Tampa do compartimento de armazenamento dianteiro, porta-luvas e assento	Garanta que estejam fechados e travados.
Botão de PARTIDA/PARADA do motor	Verificar o funcionamento
Interruptor de desligamento do motor e alarme sonoro de monitoramento	Verificar o funcionamento
Condição da bateria e conexões	Verificar mensalmente
Âodos sacrificiais	Verifique mensalmente (com mais frequência quando usado em água salgada) e troque se necessário

### Casco

Inspeccione trincas e outros danos no casco.

Limpe o casco apropriadamente antes de lançar a embarcação ao mudar para um curso de água diferente para evitar a propagação de espécies aquáticas invasivas. Consulte *O que fazer depois de deixar a água* no fim desta seção.

## Entrada de água da bomba de jato

Retire as algas, conchas, detritos e tudo o que possa limitar o fluxo de água e danificar a unidade de propulsão. Limpe se necessário. Se alguma obstrução não puder ser removida, encaminhe a uma concessionária autorizada *Sea-Doo* para manutenção.

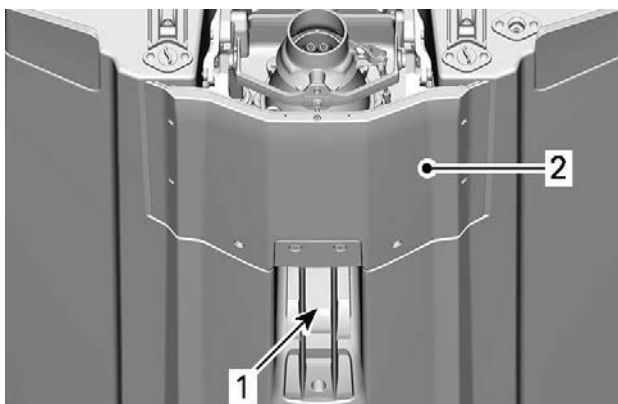

1. Entrada de água
2. Placa de pilotagem

## Bujões de drenagem

Aperte os bujões de drenagem do bojo.

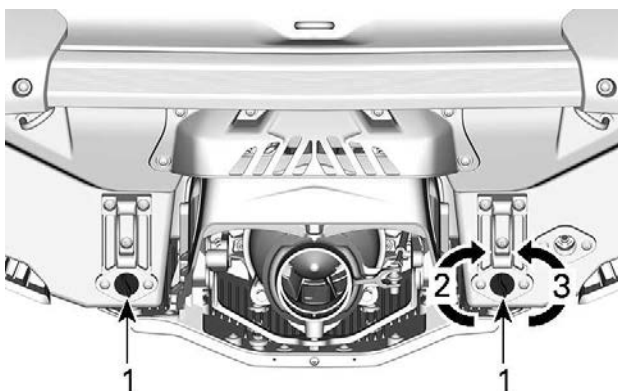

1. Bujão de drenagem do bojo
2. Apertar
3. Desapertar

### **⚠ AVISO**

Garanta que os bujões de drenagem do bojo estejam bem apertados antes de colocar a moto aquática na água.

**Tanque de combustível**

Encha o tanque de combustível.

**⚠ AVISO**

**Cumpra estritamente as instruções detalhadas no *Procedimento de Abastecimento*.**

**Compartimento do motor**

Inspeccione o compartimento do motor para detectar cheiro de vapor de combustível.

**⚠ AVISO**

**Em caso de presença de qualquer vazamento ou cheiro de gasolina, não ligue a energia elétrica e não dê partida no motor. Você deve buscar serviço em uma concessionária autorizada *Sea-Doo*, oficina de reparo ou pessoa de sua escolha para manutenção, reparo ou substituição. Consulte a *Garantia relacionada às emissões da EPA dos EUA* contida neste documento, para obter informações sobre reclamações de garantia.**

Para acessar o compartimento do motor, remova os assentos. Consulte *Remoção do Assento*.

**Óleo do motor**

Garanta que o nível de óleo está dentro da especificação, como descrito na seção *Procedimentos de Manutenção*.

**Líquido de arrefecimento do motor**

Garanta que o nível do líquido de arrefecimento está dentro da especificação, como descrito na seção *Procedimentos de Manutenção*.

Verifique se há vazamentos de líquido de arrefecimento no motor, no bojo e na placa de pilotagem.

**⚠ CUIDADO**

**Ao operar o motor com a moto aquática fora da água, o motor e o trocador de calor na placa de pilotagem podem ficar muito quentes. Evite qualquer contato com peças quentes do motor e com a placa de pilotagem para não se queimar.**

**Sistema de direção**

Com a ajuda de alguém, verifique se a direção se movimenta livremente.

Quando o guidão estiver na horizontal, o bocal da bomba de jato deve estar na posição reta para a frente. Verifique se a bomba de jato gira facilmente na

mesma direção do guidão (por exemplo, quando o guidão é virado para a esquerda, a abertura do bocal deve apontar na direção do lado esquerdo do jet).

**⚠ AVISO**

**Verifique o guidão e o funcionamento respectivo do bocal de direção antes de dar a partida. Nunca vire o guidão enquanto alguém estiver próximo da popa da moto aquática. Mantenha-se distante das peças móveis de direção (bocal, reversor do iBR, articulações, etc.).**

***Alavanca do iTC (Controle do acelerador).***

Verifique se a alavanca do iTC funciona livre e contínua. Ela deve voltar à sua posição inicial imediatamente após ser solta.

**⚠ AVISO**

**Verifique o funcionamento da alavanca do iTC antes de ligar o motor. Se você sentir algum atrito na alavanca do iTC, consulte uma concessionária autorizada *Sea-Doo*.**

***Alavanca do iBR***

Verifique se a alavanca do iBR funciona livre e contínua. Ela deve voltar à sua posição inicial imediatamente após ser solta.

**⚠ AVISO**

**Verifique o funcionamento da alavanca do iBR antes de ligar o motor. Se você sentir algum atrito na alavanca do iBR, consulte uma concessionária autorizada *Sea-Doo*.**

***Bagageiros, plataforma de embarque e assento***

Certifique-se de que o porta-luvas, a plataforma de embarque, os painéis de acesso e o assento estejam fechados e travados.

**⚠ AVISO**

**Assegure-se de que o assento, a plataforma de embarque, os painéis de acesso e todas as tampas de bagageiro estejam bem travados.**

***Interruptor de desligamento e botão de PARTIDA/PARADA do motor***

Pressione o botão de partida uma vez sem instalar o cabo de segurança no interruptor de desligamento do motor.

Instale a capa do cabo de segurança no interruptor de desligamento do motor.

Pressione o botão de partida/parada para dar partida no motor, depois desligue-o pressionando o botão de partida/parada pela segunda vez.

Religue o motor, depois desligue-o removendo o cabo de segurança do interruptor de desligamento.

**⚠ AVISO**

**Caso o cabo de segurança esteja solto ou não pare no interruptor de desligamento do motor, substitua-o imediatamente para evitar o uso inseguro. Se ao remover a tampa do cabo de segurança do interruptor de desligamento do motor ou ao pressionar o botão de PARTIDA/PARADA o motor não desligar, não use a moto aquática. Procure uma concessionária autorizada *Sea-Doo*.**

## O que fazer depois de lançar a moto aquática na água

Verifique os itens listados na tabela a seguir após lançar a moto aquática na água e antes de sair para um passeio.

**⚠ AVISO**

**O motor deve estar desligado e o cordão de segurança deve sempre ser removido do interruptor de desligamento do motor antes de verificar qualquer um dos pontos a seguir. Dê a partida na moto aquática somente após todos os itens terem sido verificados e operarem corretamente.**

**OBSERVAÇÃO:** Antes de ligar o motor e sair, recomenda-se balançar verticalmente a traseira da moto aquática para remover qualquer areia que possa ter se acumulado próximo dos sistemas de propulsão e de ré.

Verifique os itens listados na tabela a seguir antes de lançar a moto aquática na água.

ITEM	OPERAÇÃO
Interativa Multifuncional	Verificar o funcionamento.
Sistema de freio e ré inteligentes (iBR)	Verificar o funcionamento.
Sistema de Compensação ("Trim") Variável (VTS)	Verificar o funcionamento.

### Central de informações (Instrumento)

1. Pressione o botão de PARTIDA/PARADA uma vez e instale o cabo de segurança no interruptor de desligamento do motor.
2. Enquanto a central de informações passa pelo ciclo da função de autoteste, certifique-se de que todas as indicações se acendam.

**⚠ AVISO**

**Sempre prenda o clipe do cabo de segurança ao seu PFD ou ao pulso (necessário ter pulseira).**

**Sistema iBR****AVISO**

**Certifique-se que haja espaço suficiente à frente e atrás da moto aquática para realizar com segurança o teste do sistema iBR, para evitar uma colisão. A moto aquática se moverá durante o teste.**

1. Remova as amarrações que prendem a moto aquática à doca.
2. Dê partida no motor e certifique-se de que a moto aquática não se mova.
3. No guidão esquerdo, pressione totalmente a alavanca do iBR. A moto aquática deve se deslocar lentamente para trás.
4. Solte a alavanca do iBR. Não deve haver nenhuma propulsão à ré.

**⚠ AVISO**

**Antes de sair com a moto aquática, sempre verifique se o sistema iBR está funcionando corretamente.**

**Sistema de trim ajustável (VTS) (se equipado)**

Com o motor na propulsão de avanço, use o sistema VTS mover o bocal da bomba de jato para cima e para baixo alternadamente para verificar o funcionamento do VTS. Confirme o movimento do indicador de posição do VTS na central de informações.

Teste também as posições de ajuste predefinidas do VTS, clicando duas vezes no botão UP/DOWN do VTS (conforme aplicável ao modelo).

Consulte *Instruções de operação* para obter instruções detalhadas.

**O que fazer depois de deixar a água**

As espécies aquáticas invasoras (AIS) são plantas não nativas ou espécies animais que ameaçam a diversidade ou a abundância das espécies nativas. Elas também colocam em risco a ecologia natural do corpo de água que infestam. Quase sempre têm um impacto negativo nas hidroviagens, espécies nativas e atividades recreativas ou comerciais.

Os exemplos comuns são:

- Pinheirinha-d'água
- Hydrilla
- Lampreia-marinha
- Mexilhão-zebra
- Carpa-comum
- Gobies

Existem muitos outros exemplos de AIS espalhados pelas águas do mundo.

Um fator típico em infestações de AIS é que as espécies que não são nativas são introduzidas pela atividade humana. Algumas AIS são introduzidas por operações comerciais; no entanto, as AIS podem ser introduzidas através de atividades recreativas em barcos. O transporte de embarcações recreativas e equipamentos de esportes aquáticos entre cursos d'água pode ser um fator determinante na disseminação das AIS.



Como donos de embarcações responsáveis, **PRECISAMOS** fazer a nossa parte para evitar a disseminação desses invasores aquáticos. Verifique a sua embarcação toda vez que sair da água. Em muitos casos isso é exigido por lei, lembre-se de consultar as normas locais para cursos d'água que você visita.

## **Limpe, drene e seque - Tudo, Todas as vezes!**

Depois de cada viagem, antes de deixar o acesso à água, siga estes três procedimentos simples para evitar a disseminação das AIS. Esta é a maneira como você pode ajudar a proteger o meio ambiente contra os danos que a AIS pode causar.

### ***Limpar***

Inspecione e remova qualquer planta, animal, lama ou outros detritos visíveis da embarcação (incluindo casco, grade de entrada e bocal da bomba de jato), trailer e qualquer equipamento de esporte aquático ou acessório antes de deixar o curso d'água.

Limpe todas as peças e equipamentos que entrem em contato com a água.

### ***Drenar***

Drene e lave toda a água da embarcação, sistema de escapamento, porão, flutuadores e todos os espaços ou itens concebíveis que possam reter água.

Descarte a isca viva indesejada no lixo.

### ***Secar***

Deixe que o tudo seque completamente (por 5 dias ou mais, consulte as leis locais) antes de entrar em outras águas.

---

## MANUTENÇÃO REGULAR

A BRP recomenda fazer uma inspeção anual de segurança de seu veículo. Entre em contato com uma concessionária autorizada Sea-Doo para mais detalhes.

Embora não seja exigido, é recomendável que uma concessionária BRP autorizada efetue uma preparação de pré-temporada em seu veículo.

Cada visita a sua concessionária Sea-Doo autorizada é uma grande oportunidade para sua concessionária verificar se seu veículo está incluído em alguma campanha de segurança. Também insistimos que você visite sua concessionária Sea-Doo autorizada em tempo oportuno quando ficar sabendo de alguma campanha relacionada à segurança.

# **INFORMAÇÕES SOBRE A MOTO AQUÁTICA**

# CONTROLES

As etiquetas de segurança de alguns veículos não são mostradas nas ilustrações. Para obter informações sobre as etiquetas de segurança dos veículos, consulte *Etiquetas importantes no produto*.

Algumas indicações, funções e recursos descritos nesta seção podem não se aplicar a todos os modelos de motos aquáticas, ou podem ser opcionais.

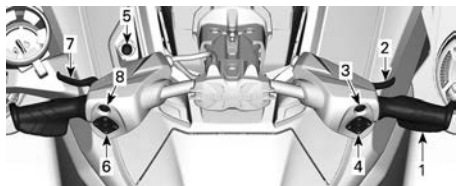

1. Guidão
2. Alavanca do acelerador
3. Botão BRP Connect (se equipado)
4. Controlador direito
5. Interruptor de desligamento do motor
6. Controlador esquerdo
7. Alavanca do iBR
8. Botão de PARTIDA/PARADA do motor

## Guidão

O guidão controla a direção da moto aquática. Durante a operação para a frente, virar o guidão para a direita virá a moto aquática para a direita e vice-versa.

### ⚠ AVISO

**Verifique o guidão e o funcionamento respectivo do bocal de direção antes de dar a partida. Nunca vire o guidão enquanto alguém estiver próximo da popa da moto aquática. Mantenha distância do sistema de propulsão.**

Ao operar em marcha à ré, a direção se inverte. Ao virar o guidão para a direita em marcha à ré, a moto aquática esterça para a esquerda.

## Alavanca do acelerador

A alavanca do acelerador que fica no guidão direito controla eletronicamente a velocidade do motor.

Para aumentar ou manter a velocidade da moto aquática, puxe a alavanca do acelerador com o dedo.

Para diminuir a velocidade da moto aquática, solte a alavanca do acelerador.

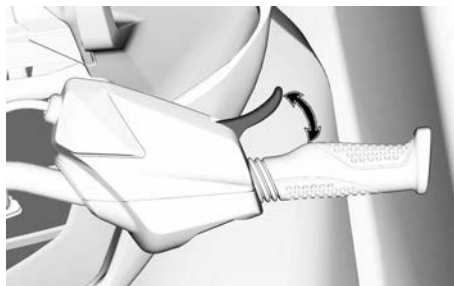

A alavanca do acelerador é acionada por mola e deve voltar à posição de descanso quando não estiver pressionada.

## Controlador direito

O controlador direito está localizado do lado direito do guidão.

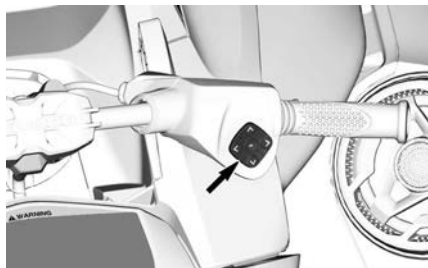

### TÍPICO

O controlador direito inclui controles para navegar no painel multifuncional.

- Seta PARA CIMA
- Seta PARA A DIREITA
- Seta PARA BAIXO
- Seta PARA A ESQUERDA
- Botão OK.

## Botão BRP Connect (se equipado)

O botão BRP Connect está localizado acima do controlador direito.

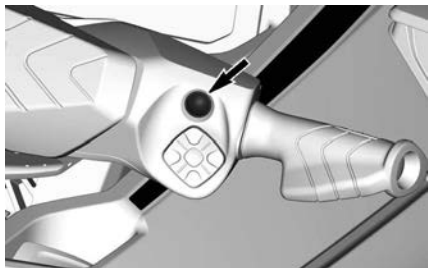

Ele permite um acesso rápido ao BRP Connect. Cada clique troca entre a exibição de apps e a exibição de funções do painel multifuncional.

## Interruptor de desligamento do motor

O interruptor de desligamento do motor está localizado no lado esquerdo da coluna de direção.

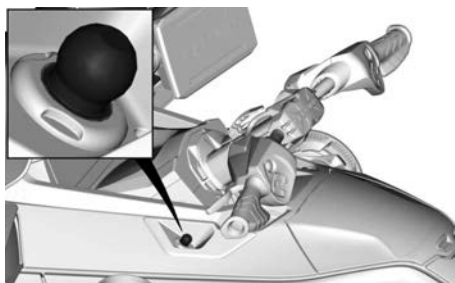

Para permitir a partida do motor, a tampa do cabo de segurança deve estar encaixada firmemente no interruptor de desligamento do motor.

### ⚠ AVISO

**Sempre prenda o clipe do cabo de segurança ao dispositivo de flutuação pessoal (PFD) ou ao pulso do piloto (necessário usar pulseira).**



### TÍPICO

1. Cabo de segurança no interruptor de desligamento do motor
2. Cordão de segurança preso no PFD do piloto

Para parar o motor, puxe o cabo de segurança do interruptor de desligamento do motor.

### ⚠ AVISO

**Caso o motor desligue, a função de frenagem e todo o controle direcional da moto aquática serão perdidos.**

### ⚠ AVISO

**Sempre desconecte o cabo de segurança quando a moto aquática não estiver funcionando para evitar a partida acidental do motor ou o uso não autorizado por terceiros e crianças e para evitar furto.**

## Sistema de Segurança com Codificação Digital de Radiofrequência (RF D.E.S.S.)

A capa do cordão de segurança contém um circuito eletrônico (chave D.E.S.S.™) programado para dar a ele um número de série eletrônico exclusivo. Isto é o equivalente a uma chave convencional.

O sistema D.E.S.S. faz a leitura da chave instalada no interruptor de desligamento do motor e permite a

partida do motor somente com as chaves que identifica.

O sistema D.E.S.S. proporciona grande flexibilidade. Você pode comprar cordões de segurança adicionais que tenham chaves D.E.S.S. programadas para o seu jet.

É possível programar um total de dez chaves D.E.S.S.

Para programar uma chave para a sua embarcações, consulte a concessionária autorizada BRP Sea-Doo.

## Controlador esquerdo

O controlador esquerdo está localizado do lado esquerdo do guidão.

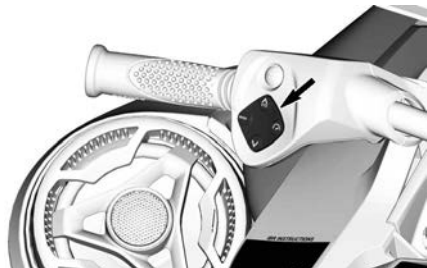

### Botão VTS (Sistema de ajuste variável)

Ele ajusta o trim de inclinação da embarcações através do ajuste da posição vertical do bocal de jato.

O VTS pode ser ajustado eletricamente na atitude desejada, ou em uma de três posições de ajuste predefinidas (totalmente para cima, no meio e totalmente para baixo).

Consulte as *Instruções de operação* para obter mais detalhes.

### OBSERVAÇÃO:

O botão VTS é usado para o ajuste no ponto morto. Isso serve para ajustar a posição de ponto morto da embarcação. Consulte *Modos de operação* para obter mais detalhes



1. Proa para cima
2. Proa para baixo

### Botão de controle de velocidade



#### TÍPICO

Permite definir e controlar funções relacionadas à velocidade.

- Limitador de velocidade
- Modo baixa velocidade.

### Botão MODE



#### TÍPICO

Usado pra escolher entre os modos Normal, Sport ou Eco.

Consulte *Modos de operação* para obter mais detalhes.

### **Botão iDF (bomba inteligente livre de detritos) (se equipado)**

Localizado no centro do controlador esquerdo.



Permite ativar o sistema iDF. Consulte *Ativação do sistema inteligente de bomba livre de detritos* na seção *Instruções de Operação*.

### **Botão de PARTIDA/PARADA do motor**

O botão de PARTIDA/PARADA do motor está localizado no guidão esquerdo.



**TÍPICO – BOTÃO START/STOP DO MOTOR (PARTIDA/PARADA)**

### **Partida e parada do motor**

Consulte *Instruções de operação* para obter o procedimento completo sobre como dar partida e desligar o motor.

### **Ativando o sistema elétrico**

Pressione o botão de PARTIDA/PARADA uma vez sem instalar o cabo

de segurança no interruptor de desligamento do motor.

Isso ligará o sistema elétrico; a central de informações passará por um ciclo de autoteste.

O sistema elétrico ficará ativado por 75 segundos aproximadamente após o botão de PARTIDA/PARADA ter sido pressionado.

Quando o cabo de segurança é instalado no interruptor de desligamento do motor, o sistema será energizado por 60 minutos.

Sempre que o botão de PARTIDA/PARADA é pressionado, a contagem regressiva reinicia. Quando a tensão da bateria cair abaixo de 12,3 V, a luz indicadora de BATERIA BAIXA se acenderá e o sistema elétrico será desligado após 75 segundos.

### **Gerenciamento da bateria após o uso**

Este recurso permite manter o sistema elétrico ativo para permitir o uso de acessórios quando o motor está desligado. Também impede que a bateria seja muito descarregada ao se utilizar acessórios. Quando a tensão da bateria atinge 12,3 V ou menos, o sistema desliga automaticamente para assegurar que seja possível dar partida no motor.

Quando o sistema elétrico for ativado ao se pressionar brevemente no botão de partida/parada enquanto o motor está desligado, o tempo de ativação será administrado da seguinte maneira:

- Chave fora: O sistema desligará após 75 segundos.
- Chave inserida: O sistema desligará após 60 minutos ou se o limite de tensão for atingido.

## Alavanca do iBR (freio e ré inteligentes)

A alavanca do iBR que fica no guidão esquerdo pode comandar eletronicamente:

- Freios
- Marcha à ré (Reverse)
- Ponto morto.

### OBSERVAÇÃO:

Para ativar as funções do sistema iBR, é preciso usar um curso da alavanca do iBR de no mínimo 25%.

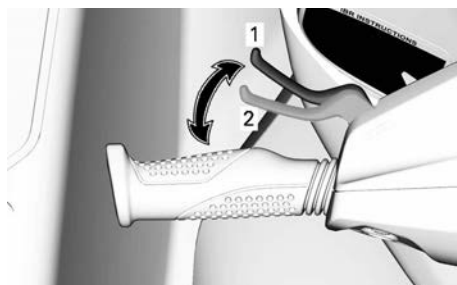

### TÍPICO

1. Posição de descanso da alavanca
2. Necessários 25% de curso para ativar a função do iBR

Em velocidade acima de 14 km/h (9 mi/h), puxar a alavanca do iBR acionará o freio.

### OBSERVAÇÃO:

Se a corrente de água estiver a 14 km/h (9 MPH) ou acima, a marcha à ré não poderá ser engatada porque o limite de velocidade para ela terá sido ultrapassado.

Em velocidade abaixo de 14 km/h (9 MPH), puxar a alavanca do iBR engatará a marcha à ré.

Quando a alavanca do iBR é solta após a frenagem ou a operação de ré, o ponto morto é engatado.

## ⚠ AVISO

**Se a alavanca do acelerador ainda estiver puxada ao soltar a alavanca do iBR, o movimento para a frente será iniciado após um pequeno atraso. Se não quiser acelerar para a frente, solte a alavanca do acelerador.**

### OBSERVAÇÃO:

A posição de ponto morto pode ser definida ajustando-se o sistema iBR.

Consulte *Instruções de operação* para obter instruções detalhadas.



## EQUIPAMENTO

As ilustrações podem não ser precisas para todos os modelos, sendo fornecidas como orientação visual.

As etiquetas de segurança de alguns veículos não são mostradas nas ilustrações. Para informações sobre as etiquetas de segurança do veículo, consulte *Etiquetas de segurança de motos aquáticas*.

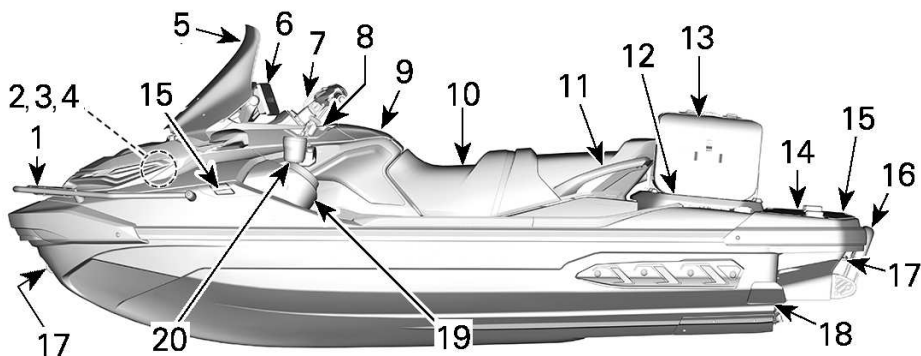

1. Para-choque tubular dianteiro
2. Compartimento de armazenamento dianteiro
3. Suporte do extintor de incêndio
4. Suporte do kit de segurança
5. Para-brisa
6. Sonar do detector de peixes e montagem
7. Espaçador de Guidão Ajustável
8. Maçaneta de inclinação do guidão
9. Porta-luvas
10. Assento
11. Puxadores do passageiro
12. Plataforma de carga LinQ
13. Saco impermeável
14. Plataforma de embarque
15. Ganchos de amarração
16. Estribo
17. Olhais dianteiro e traseiro
18. Bujões de drenagem do bojo
19. Sistema de áudio Premium da BRP
20. Porta-copo

### Para-choque tubular dianteiro

O para-choque dianteiro protege a extremidade dianteira da embarcação.

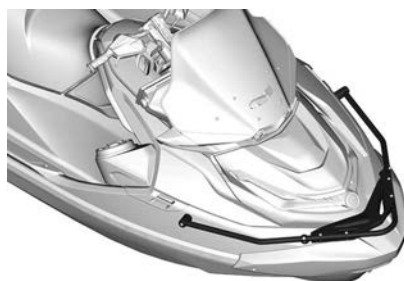

## Para-brisa



O para-brisa está equipado com um basculante que permite a passagem do ar.

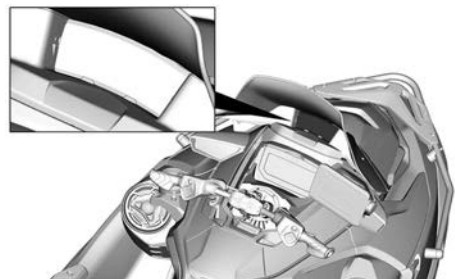

Ele é montado em um sistema de liberação rápida e inclinará para a frente se houver um impacto com o usuário.

Para recolocar o para-brisa no lugar depois que ele sair, certifique-se de encaixar as abas em seu batente de borracha e encaixar a cabeça do amortecedor no suporte do para-brisa

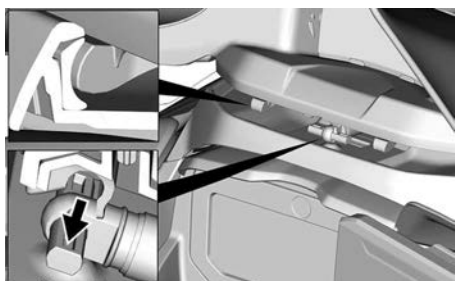

## Compartimento de armazenamento dianteiro

O compartimento de armazenagem frontal que pode ser usado para transportar artigos pessoais maiores está localizado sob a cobertura dianteira.



### COMPARTIMENTO DE ARMAZENAMENTO DIANTEIRO

#### Saco organizador do compartimento de armazenamento (se equipado)



1. Saco organizador do compartimento de armazenamento

#### Abertura da tampa do bagageiro dianteiro

Desligue o motor.

#### ⚠ AVISO

Quando a tampa do compartimento de armazenagem dianteiro está aberta, os comandos não são acessíveis ao piloto.

Abra o compartimento de armazenagem pressionando os dois botões de liberação e erguendo o guidão.

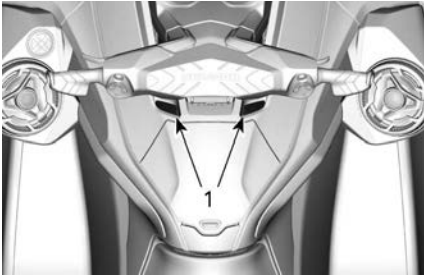

1. Botões de liberação

### AVISO

A carga máxima permitida para o compartimento de armazenagem frontal é de 13 kg (30 lb) distribuídos uniformemente.

### ⚠ AVISO

Nunca deixe objetos pesados ou frágeis soltos no compartimento de armazenamento dianteiro. Não sobrecarregue. Nunca armazene ou transporte combustível ou qualquer outro produto inflamável neste bagageiro. Nunca opere a moto aquática com a tampa bagageiro aberta ou com carga indevidamente protegida.

## Suporte do extintor de incêndio

### OBSERVAÇÃO:

O extintor de incêndio é vendido separadamente.

O suporte do extintor de incêndio está localizado sob a tampa do compartimento de armazenagem dianteiro.

Use as amarrações de borracha para prender corretamente o extintor de incêndio.

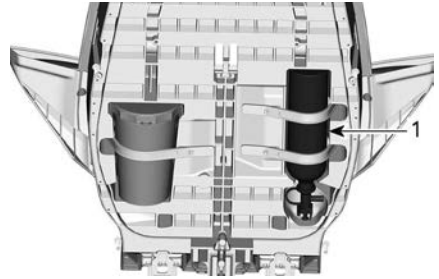

1. Extintor de incêndio

## Suporte do kit de segurança

### OBSERVAÇÃO:

O kit de segurança é vendido separadamente.

O suporte do kit de segurança fica localizado sob a tampa do compartimento dianteiro.

Use as amarrações de borracha para prender corretamente o kit de segurança.

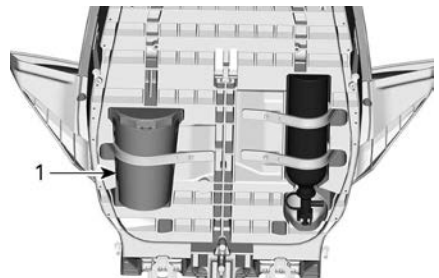

1. Kit de Segurança

## Espaçador de Guidão Ajustável

A altura do guidão pode ser ajustada de acordo com as preferências do proprietário.

1. Puxe a alavanca do came para frente para destravar o mecanismo.

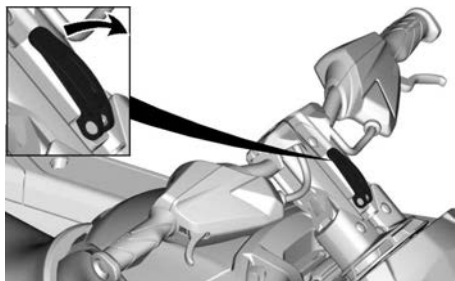

2. Ajuste o guidão na altura desejada.
3. Empurre a alavanca do came para trás para travar a altura do espaçador.

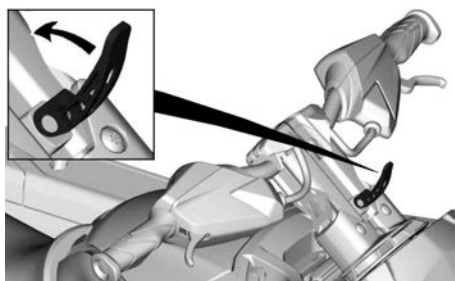

## Maçaneta de inclinação do guidão

A posição do guidão pode ser ajustada de acordo com a preferência do piloto.

Para realizar este ajuste, puxe a maçaneta de liberação na base da coluna da direção, bem em frente ao porta-luvas, e incline o guidão para posição desejada.

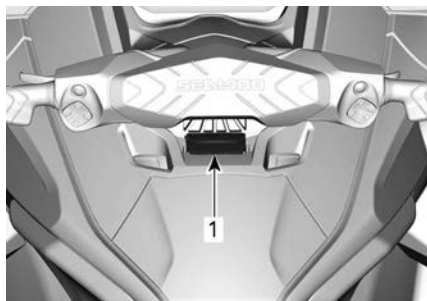

### TÍPICO

1. Alavanca de liberação

Quando os guidões estiverem na posição desejada, solte a alavanca de trava e certifique-se de que a lingueta de trava se encaixa perfeitamente em uma ranhura no suporte de direção. Verifique também se a alavanca de trava está na posição de avanço.

### ⚠ AVISO

Para evitar movimentos inesperados da coluna da direção, verifique sempre se a lingueta na trava da coluna de direção está corretamente encaixada em uma das ranhuras no suporte de direção.

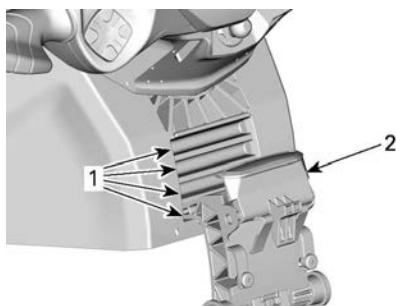

### TÍPICO – TRAVA DE AJUSTE DA COLUNA DE DIREÇÃO ENCAIXADA

1. Ranhuras do suporte de direção
2. Alavanca de liberação travada

## Porta-luvas

Pequeno compartimento para objetos pessoais.

Pressione a trava da tampa para abrir o porta-luvas.

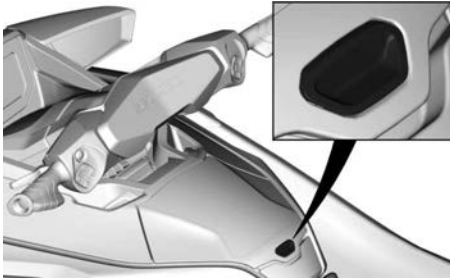

### Compartimento impermeável

Dentro do porta-luvas está localizado um pequeno compartimento impermeável para objetos pessoais. Puxe para trás as duas travas para abrir.



### TÍPICO

Há uma espuma de proteção localizada no interior do compartimento impermeável para proteger o telefone contra danos. Assegure-se de que o smartphone seja mantido no lugar pela espuma e não pelas bordas do receptáculo e que você pode fechar a tampa. Certifique-se sempre de que a espuma esteja completamente seca antes de usar.

Consulte a tabela de *Tamanho máximo de telefone*.

### Tamanho máximo de telefone

Comprimento	160 mm (6,3 pol.)
Largura	85 mm (3,3 pol.)

### OBSERVAÇÃO:

Devido à variação em tamanhos de smartphones e estilos de caixas, certifique-se que não há nenhuma pressão sobre o conector e/ou o telefone ao fechar a tampa.

Alguns modelos estão equipados com uma porta USB usada para carregar. Ao usar a porta USB para carregar um smartphone, sempre certifique-se de direcionar o cabo de tal forma que não haja pressão sobre ambas as extremidades do cabo para evitar danos ao cabo ou aos conectores do smartphone.

### OBSERVAÇÃO:

Para o desempenho ideal, sempre use cabos OEM USB. Cabos comerciais baratos podem não ter linhas de dados e/ou maior impedância, o que pode resultar em mau desempenho de carga ou superaquecimento.

Muitos modelos de smartphones têm um conector fêmea frágil, por isso, deve-se tomar muito cuidado ao inseri-lo no compartimento impermeável. A BRP recomenda utilizar um cabo curto (não mais do que 25 cm (10 pol.)) para que haja menos cabo para armazenar.

Os modelos não equipados com uma porta de carregamento USB são, em vez disso, equipados com uma vedação de borracha para garantir a estanqueidade. Há uma membrana de ventilação que equilibra a pressão dentro e fora do compartimento para garantir que ele possa ser aberto sem aspirar gotículas de água para dentro. A membrana propriamente dita é

impermeável. Por fim, a estanqueidade do compartimento é garantida ao se pressionar a porta do compartimento na vedação ao seu redor, usando as duas travas.

Para garantir que objetos no compartimento fiquem protegidos contra o ambiente, as seguintes recomendações devem ser seguidas:

Antes e durante o uso:

- Certifique-se de que a vedação esteja intacta, limpa e posicionada corretamente.
- Certifique-se de que a membrana de ventilação esteja intacta e posicionada corretamente.
- Certifique-se de que a vedação em torno da porta de carregamento USB (ou vedação de borracha) esteja intacta e posicionada corretamente.
- Seque completamente o compartimento e seu conteúdo antes de fechar.
- Certifique-se de que nada fique comprimido entre a tampa e a caixa ao fechar o compartimento.
- Sempre feche o compartimento completamente usando as 2 travas.

Após o uso:

- Remova o smartphone do compartimento.
- A tampa de borracha integrada da porta de carregamento USB deve ser instalada para cobrir o conector.
- Sempre feche o compartimento completamente usando as 2 travas.

### **OBSERVAÇÃO:**

O uso de dessecante no compartimento impermeável é recomendado para eliminar a condensação. Troque o dessecante com frequência.

## **Sonar do detector de peixes e montagem**

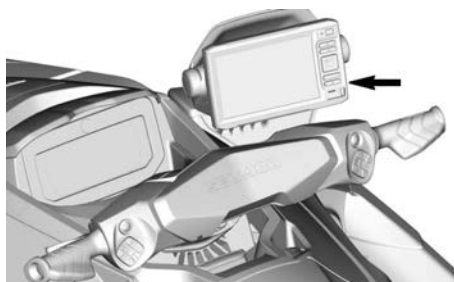

Para remover o sonar, levante a aba e desconecte os conectores elétricos.

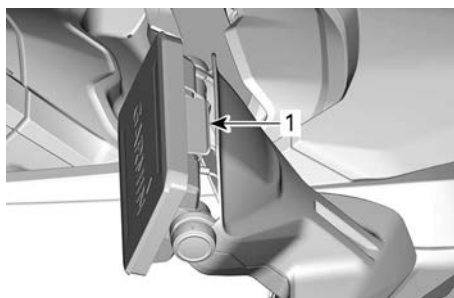

1. Levantar a aba para remover

Quando for removido da embarcação, instale a tampa de proteção na tela do localizador de peixes.

Certifique-se de que haja sempre uma fina camada de graxa dielétrica nos conectores.

Consulte o guia do fabricante incluso para obter todas as instruções.

Para ajustar o ângulo do sonar, basta afrouxar os parafusos nas laterais, colocar o sonar no ângulo apropriado e reapertar os parafusos.



1. Angular parafusos

## Porta-copo



Para a sua conveniência, um porta-copo pode ser colocado no suporte de porta-vara esquerdo ou direito.

O tamanho do recipiente (garrafa, copo etc.) é importante. Um recipiente de diâmetro grande será mais eficaz do que um de diâmetro menor.

Portanto, é aconselhável escolher um recipiente com o maior diâmetro possível.

### **⚠ CUIDADO**

**Para evitar ferimentos, remova todos os objetos do porta-copo quando estiver em águas agitadas.**

Para remover o porta-copo, pressione a aba e levante.

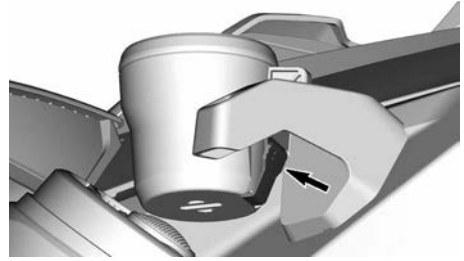

Coloque o porta-copo no suporte de porta-vara esquerdo ou direito.

## Sistema de áudio Premium da BRP

O sistema de áudio Premium da BRP é composto por duas caixas de alto-falantes à prova d'água que se conectam via bluetooth com um smartphone.

Quando o botão de PARTIDA/PARADA é pressionado, o sistema é energizado por 75 segundos. Quando o cabo de segurança está instalado no interruptor de desligamento do motor e o interruptor de PARTIDA/PARADA do motor é pressionado, o sistema será energizado por 60 minutos. Isto permitirá ouvir o sistema de áudio Premium da BRP por um período prolongado. Quando a bateria cair abaixo de 12,3 V, a luz indicadora de BATERIA BAIXA se acenderá e o sistema elétrico será desligado após 10 segundos para possibilitar carga suficiente na bateria para dar partida no motor.

### **Modo de emparelhamento de Bluetooth – Exceto tela panorâmica grande de 7,8”**

Quando a unidade é ligada, o controle remoto tentará automaticamente emparelhar com o último dispositivo conectado ou entrará no modo de emparelhamento se não forem detectados dispositivos emparelhados. Quando o sistema está no modo de emparelhamento, a luz de **Play/Pause/Power** (1) pisca. Para entrar

manualmente no modo de emparelhamento, mantenha o botão **Play/Pause/Power** pressionado por 1 segundo. A unidade emitirá 2 bipes curtos e o botão Play/Pause/Power começará a piscar para indicar que está em modo de emparelhamento. Procure BRP REMOTO no menu do seu dispositivo Bluetooth.

### **Modo de emparelhamento de Bluetooth – Tela panorâmica grande de 7,8”**

O emparelhamento é feito com o display. Consulte *Display panorâmico grande de 7,8”*.

### **OBSERVAÇÃO:**

Todos os dispositivos anteriormente emparelhados nas proximidades devem ser desligados.

Quando emparelhado, selecione uma lista de reprodução ou outra fonte de música de seu smartphone.

Nunca emparelhe um smartphone ou mude a lista de reprodução ou fonte de música no dispositivo durante a condução ou operação do veículo.

### **⚠ AVISO**

**Usar um smartphone ou tentar emparelhar um dispositivo durante a condução pode distrair o piloto da operação da moto aquática. Use sempre os botões com cuidado e fique sempre alerta enquanto está na água, mantendo contato visual com o ambiente.**

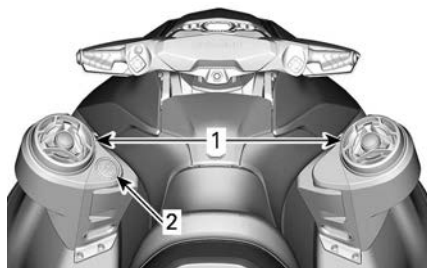

### **TÍPICO**

1. Alto-falantes
2. Teclado

O teclado é usado para controlar o sistema de som.



1. Play/Pause/Power
2. AUMENTAR volume
3. DIMINUIR volume
4. Faixa anterior
5. Próxima faixa

**Play/Pause/Power** - Este botão oferece a possibilidade de reproduzir ou fazer uma pausa na faixa atual com um único toque. Pressionar o botão irá ligar a unidade se essa estiver desligada ou se manter o botão pressionado por 3 segundos, a unidade será desligada caso esteja ligada. A unidade emitirá 4 bipes curtos para indicar que a energia foi desligada. Note que todos os botões se acenderão quando a unidade estiver ligada.

**Aumentar volume e Diminuir volume** - Esses botões aumentarão ou



diminuirão a intensidade do volume. Quando a unidade tiver atingido o nível máximo ou mínimo, a unidade emitirá um sinal sonoro para indicar que nenhum ajuste posterior é possível.

Em todos os veículos, exceto aqueles equipados com o *Amplio display panorâmico de LCD de 7,8 pol.*, a porta USB localizada dentro do compartimento à prova d'água do porta-luvas é usada somente para carregar o smartphone e não para transferir a música.

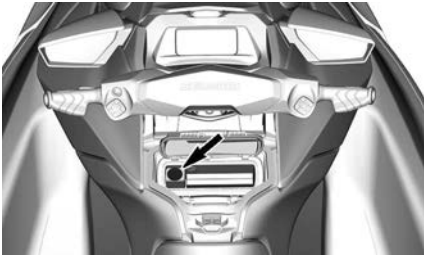

TÍPICO

### ⚠ CUIDADO

**A exposição prolongada a música alta pode danificar a audição.**

**Portanto, sugerimos um intervalo de 10 minutos a cada 45 minutos de audição.**

## Assento

Este modelo vem equipado com um assento ergonômico que se estreita na direção da proa e com um design que permite que você posicione suas pernas na direção da parte interna dos apoios para os pés, minimizando a fadiga na parte superior do corpo e garantindo maior controle nas curvas.

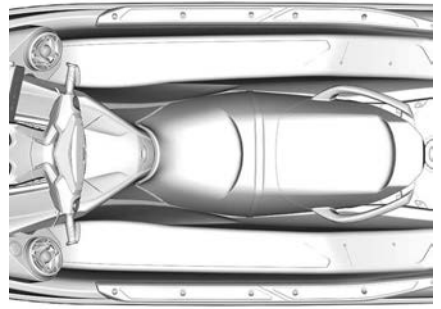

### ASSENTO ERGONÔMICO

#### Remoção do Assento

1. Empurre os dois botões de liberação e levante a extremidade do encosto do assento traseiro.

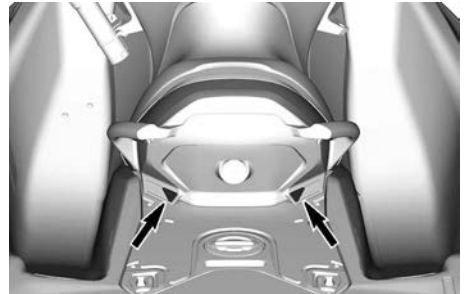

2. Depois, puxe a alavanca de trava para cima e remova o assento frontal da moto aquática.

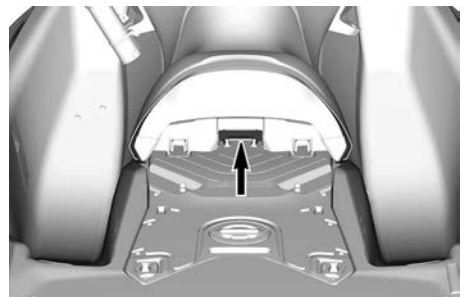

#### Instalação do Assento

1. Para instalar o assento, insira a parte dianteira do assento sobre seu suporte.

**RETENTOR DE ASSENTO**

2. Pressione a extremidade traseira do assento dianteiro para travá-lo.
3. Puxe o banco dianteiro para cima para garantir que está travado no lugar.
4. Insira a parte dianteira do assento traseiro nos retentores.

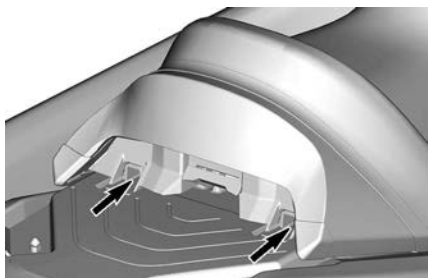
**RETENTORES DO ASSENTO**

5. Alinhe a trava do assento com o pino da trava e pressione firmemente para baixo na parte de trás do assento para travá-lo no lugar.

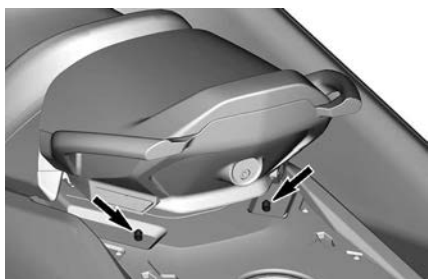
**PINO DA TRAVA**

6. Puxe a parte traseira do assento para cima para verificar se está corretamente travado.

 <b>CUIDADO</b>
--

<p><b>Certifique-se que a trava está devidamente presa no pino.</b></p>
---

**Puxadores do passageiro**

A cinta do assento serve de puxador para o passageiro se segurar ao navegar.

As laterais do puxador curvo na traseira do assento também servem para o passageiro se segurar. A parte traseira do puxador curvo serve de barra de apoio para o observador do esquiador/wakeboarder (se aplicável) ou para embarcar na moto aquática quando na água.

<b>AVISO</b>
--------------

<p><b>Nunca use o puxador curvo para rebocar algo ou para levantar a moto aquática.</b></p>
---

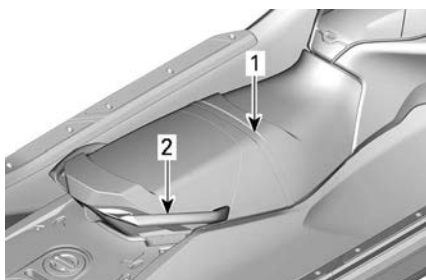
**TÍPICO**

1. Correia do assento
2. Puxador curvo

**Plataforma de embarque**

Uma plataforma de embarque cobre a área do convés de popa.

As várias conexões do LinQ oferecem um layout diferente do acessório.

### ⚠ CUIDADO

Os pontos de fixação LinQ são usados para transportar acessórios e sempre devem ser recolhidos quando não estiverem em uso.

Existem duas reentrâncias na plataforma, usadas como apoio para os pés do observador voltado à ré, ao rebocar um esquiador ou um praticante de wakeboard ou de boia.

Um mastro de esqui pode ser instalado removendo-se a tampa do orifício do mastro de esqui no meio da plataforma. A tampa do orifício do mastro de esqui **não** é a tampa do combustível.

### ⚠ CUIDADO

Sempre instale a tampa do orifício do mastro de esqui quando o mastro não estiver instalado.

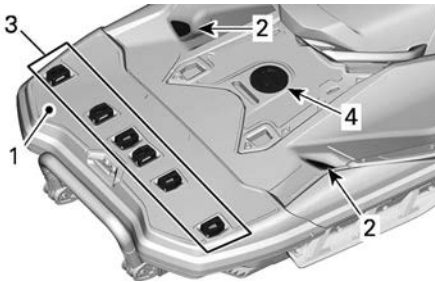

1. Plataforma de embarque
2. Apoio para os pés do observador
3. Fixações LinQ
4. Tampa do orifício do mastro de esqui

## Plataforma de carga LinQ

### ⚠ AVISO

Sempre observe a capacidade total da área de carga ao adicionar acessórios e equipamentos. A plataforma de carga LinQ não adiciona capacidade de carga. Nunca exceda os limites de carga e passageiros da embarcação.

A plataforma de carga LinQ é um espaço de carga suplementar equipado com pontos de ancoragem do LinQ para instalar acessórios adicionais.



### ⚠ CUIDADO

Para reduzir o risco de ocorrer ferimentos, sempre abaixe as fixações LinQ quando não estiverem em uso.

### Remoção da Plataforma de carga LinQ

1. Remova o assento do passageiro. Consulte *Assento*.
2. Destrave a plataforma.

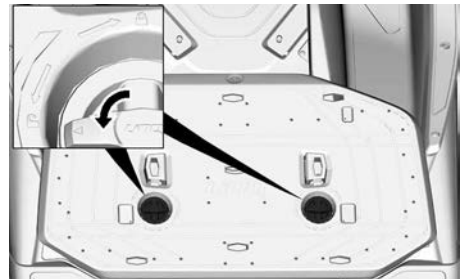

- Incline a plataforma para frente e puxe para trás para desengatar as abas de convergência.

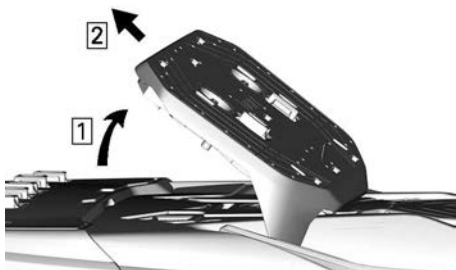

### Instalação da Plataforma de carga LinQ

- Insira as guias de convergência primeiro.



- Abaixe a plataforma de volta no lugar.
- Trave-a.

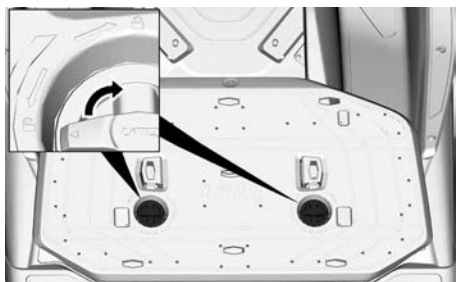

- Certifique-se de que a plataforma está corretamente instalada.

### Saco impermeável

O saco impermeável foi projetado para evitar que o seu conteúdo fique encharcado de água. O saco

impermeável é instalado com braçadeiras na plataforma LinQ.



Para remover o saco impermeável do veículo, solte as braçadeiras e gire as âncoras do LinQ no sentido anti-horário.

### Ganchos de amarração

Esses ganchos podem ser usados para ancoragem. O gancho traseiro pode ser usado para rebocar uma boia inflável.

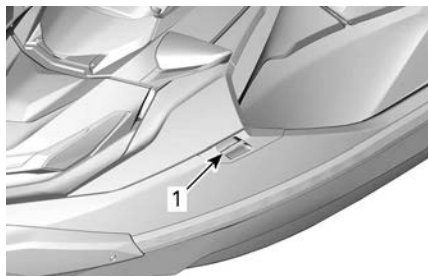

#### TÍPICO

- Ganchos de amarração



- Gancho de amarração

**⚠ AVISO**

**Nunca use os ganchos de amarração para puxar ou levantar a moto aquática.**

**Olhais dianteiro e traseiro**

Os olhais podem ser usados para amarrar, rebocar e como pontos de fixação quando transportar sua moto aquática.



TÍPICO – OLHAL DIANTEIRO

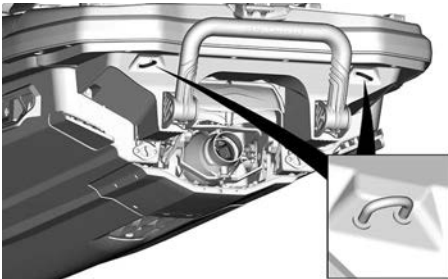

OLHAIS TRASEIROS

**⚠ AVISO**

**Não utilize estes orifícios para erguer a embarcação.**

**OBSERVAÇÃO:**

- **Responsabilidade:** É responsabilidade do proprietário/operador garantir que os cabos de amarração, cabos de reboque, corrente(s) de âncora, cabos de âncora e âncora(s) sejam adequados para o uso ao qual se destinam na embarcação, ou seja, os cabos ou correntes não excedam 80% da resistência máxima do respectivo ponto forte. Os proprietários também devem considerar qual ação será necessária ao fixar um cabo de reboque a bordo.
- **Pontos fortes não metálicos:** Onde quer que os pontos fortes não metálicos estejam instalados, o limite do seu tempo de vida útil deverá ser levado em consideração. Eles deverão ser substituídos assim que apresentarem sinais de deterioração, rachaduras visíveis na superfície ou deformação permanente.

**Bujões de drenagem do bojo**

Desparafuse os bujões de drenagem sempre que a embarcação estiver no reboque. Isto permitirá que a água acumulada no bojo seja evacuada, ajudando a reduzir a condensação.

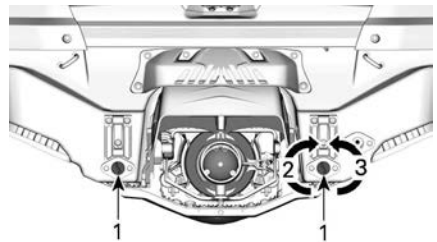
**TÍPICO**

1. Bujões de drenagem
2. Apertar
3. Soltar

**AVISO**

**Certifique-se de que os bujões de drenagem estejam apertados adequadamente antes de colocar a moto aquática na água.**

**Escada de embarque (se equipada)**

Um estribo apropriado para embarcar na moto aquática a partir da água.

**TÍPICO**

1. Estribo

**⚠ AVISO**

**Não aplique o acelerador quando as pessoas estiverem embarcando ou estiverem atrás da moto aquática. Desligue o motor**

Abaixe e segure o estribo com as mãos até colocar um pé ou um joelho nele.

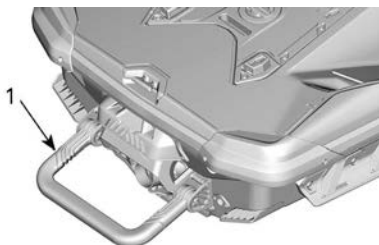
**TÍPICO**

1. Estribo na posição abaixada

**AVISO**

- Nunca use o estribo para embarcar em uma moto aquática que esteja fora da água.
- Nunca use o estribo para puxar, rebocar, mergulhar ou pular, ou qualquer outra finalidade que não seja a de estribo para embarque.
- Fique no centro do estribo.
- Só uma pessoa de cada vez na escada.

**⚠ AVISO**

Saiba que o reversor do iBR se movimenta ao ligar o motor, ao desligá-lo ou ao usar a alavanca do iBR. O movimento automático do reversor pode esmagar os dedos das mãos ou dos pés das pessoas que ficam atrás da sua moto aquática. Nunca use o reversor do iBR como ponto de apoio para embarcar na moto aquática.

# DISPLAY DIGITAL DE 7.6"

## Display multifuncional



### Display lateral esquerdo

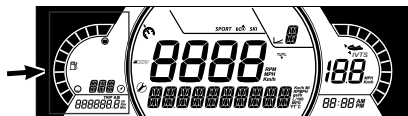

O display lateral esquerdo inclui:

- Indicador de nível de combustível
- Bússola
- Autonomia
- Tempo para esvaziar
- Medidor de trajeto

O usuário pode optar por exibir um dos seguintes no Medidor de trajeto, localizado no display inferior esquerdo:

- Horas do veículo: Exibe as horas totais do veículo
- KM do trajeto: Exibe a distância desde o último reajuste.
- Horas do trajeto: Exibe o tempo desde o último reajuste.

### OBSERVAÇÃO:

A bússola estará visível apenas quando a PWC estiver em movimento e se o |GPS receber um sinal.

### ⚠ AVISO

Use a bússola apenas como uma orientação. Ela não deve ser utilizada como instrumento de navegação de precisão.

## Display central

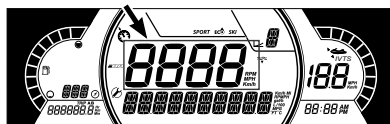

O display central exibe a velocidade do veículo.

### Display lateral direito

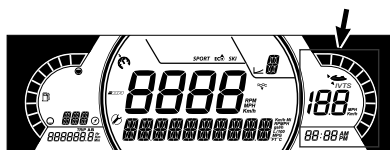

O display lateral direito inclui:

- Posição do VTS
- Indicador de velocidade-alvo
- Hora

O indicador de velocidade neste display somente é ativado quando houver uma velocidade-alvo definida.

### OBSERVAÇÃO:

O relógio somente é exibido se o GPS integrado receber um sinal dos satélites. Isso pode levar vários segundos após a ativação do sistema.

### Display inferior

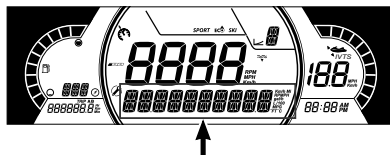

O usuário pode optar por exibir um dos seguintes:

- RPM: Exibe a RPM do motor
- Temp. da água (se instalado): Exibe a temperatura da água
- Profundidade (se instalado): Exibe a profundidade da água
- Configurações

- Mensagens
- Estatísticas de velocidade (se instalado): Exibe as velocidades média e máxima atingidas no ciclo de condução atual

### Display de posição iBR

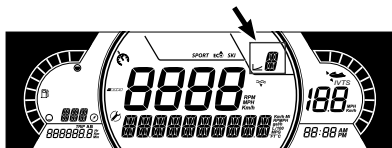

Este display mostra a posição da marcha do iBR:

- N (Ponto morto)
- F (Avanço)
- R (Ré)

Também pode mostrar o nível de velocidade selecionado (1 a 9) quando o modo de baixa velocidade estiver selecionado.

### Display MODO

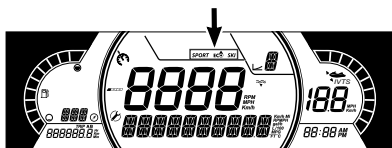

O display MODO indica o modo alternativo de operação selecionado:

- ESPORTIVO
- ECO
- ESQUI (se equipado)

Para alternar entre os MODOS;



- Pressione o botão MODO,
- Confirme a mensagem de segurança pressionando e segurando o botão MODO para obter o modo SPORT,
- Basta pressionar o botão MODO novamente para ativar o modo ESQUI (se equipado).

- Basta pressionar o botão MODO novamente para ativar o modo ECO.



## Luzes indicadoras



### Luzes de advertência e indicadores







Luzes	Descrição
!	LARANJA - Mau funcionamento no veículo
	VERMELHA - A temperatura do motor está muito alta.
N	VERDE - A marcha em ponto morto foi selecionada.
	VERMELHO - Se acesa enquanto estiver dirigindo, ela indica um mau funcionamento. Desligue todo o equipamento elétrico desnecessário e faça uma verificação dos sistemas elétricos e de recarga da bateria.
	VERMELHO - Se acesa enquanto o motor estiver ligado ou enquanto estiver dirigindo, indica um mau funcionamento. Pare o veículo, tão logo seja seguro fazer isso, e desligue o motor. Verifique o nível de óleo do motor. Faça uma verificação do sistema de lubrificação, tão logo seja possível, mesmo que o nível esteja correto.



Luzes	Descrição
	<b>LARANJA</b> - Acende quando o nível de combustível está muito baixo ou quando o tanque está quase vazio. Reabasteça, tão logo seja possível.
	<b>LARANJA</b> <b>Acesa:</b> Mau funcionamento do sistema de controle de emissões do veículo <b>Piscando:</b> Limitação do motor, o modo limp home (retorno de emergência) está ativado. Leve o veículo imediatamente para a assistência técnica.

Ícones e indicadores	
	ou uma pessoa de sua escolha para a manutenção
	Denota Modo Limitador de velocidade ou Modo Baixa velocidade
	Quando acesa, indica uma falha no sistema iBR. Consulte a concessionária autorizada Sea-Doo ou uma pessoa de sua escolha para o reparo.
	Denota que PROFUNDIDADE DA ÁGUA está equipada

### Ícones e indicadores

Ícones e indicadores	
<b>SPORT</b>	Indica que o modo ESPORTIVO está selecionado.
	Indica que o modo ECO está selecionado.
	Indica a direção do veículo. <b>Ela não deve ser utilizada como instrumento de navegação de precisão.</b>
	ON constante: indica que o VTS está ativado.
	Quando acesa, indica que é necessário realizar uma manutenção. Consulte a concessionária autorizada Sea-Doo

### Configurações

Use o botão de seta para a DIREITA ou o botão de seta para a ESQUERDA para alternar entre os menus de configuração. Use o botão OK para entrar no menu de configurações, para confirmar seleção ou restaurar alguns valores. Use a seta PARA CIMA e a seta PARA BAIXO para alterar o valor selecionado.

#### Menu Configurações

Com o botão da seta para a DIREITA ou para a ESQUERDA, selecione **CONFIGURAÇÕES** e segure o botão OK para entrar no menu de configurações.

#### Redefinição de Manutenção

Selecione **RES MAINT** e mantenha o

botão OK pressionado para redefinir a manutenção.

### **OBSERVAÇÃO:**

A redefinição de manutenção só pode ser feita dentro dos primeiros 15 segundos da ativação do ECM, quando a manutenção é necessária.

### **Códigos de exibição**

Consulte os *EXIBINDO CÓDIGOS DE FALHAS (PÁGINA 189) CÓDIGOS DE FALHA DE EXIBIÇÃO*.

### **Modo Acessórios**

Quando esse modo é ativado (LIGADO), o sistema de acessórios permanece ligado durante 1 hora, mesmo que a chave D.E.S.S. seja removida.

Sem esse modo, o sistema elétrico desligará por alguns minutos após a remoção da chave D.E.S.S.

Isso permitirá ouvir o sistema de áudio premium da BRP ou usar qualquer outro acessório.

### **OBSERVAÇÃO:**

Lembre-se que quando a tensão da bateria cair abaixo de 12,3 V, a luz indicadora de BATERIA BAIXA se acenderá e o sistema elétrico será desligado após 75 segundos. Nesse ponto, a bateria ainda terá bastante energia para dar partida no motor. Baixar a bateria para 12,3 volts repetidamente não a danificará.

O uso de acessórios com o motor desligado descarregará a bateria lentamente ou rapidamente, dependendo de qual acessório estiver funcionando. Para aumentar o tempo antes de atingir o limite de 12,3 volts, desligue todos os acessórios desnecessários.

Aqui estão algumas dicas para minimizar o uso da bateria:

- Use o reservatório de pesca com a função TIMER

- Abaixar o volume do sistema de som
- Desligue as manoplas aquecidas (se equipado).

### **Configuração do Medidor de trajeto**

Selecione **TRAJETO** e pressione os botões de seta **PARA CIMA** ou **PARA BAIXO** para alternar entre **Horas do veículo**, **KM do trajeto** e **Horas do trajeto**.

Pressione e segure o botão OK para restaurar a informação do trajeto selecionada.

### **Configuração da faixa**

Selecione **FAIXA** e pressione os botões de seta **PARA CIMA** ou **PARA BAIXO** para alternar entre **Autonomia**, **Tempo para esvaziar** ou nenhuma exibição.

### **OBSERVAÇÃO:**

Só use as opções de faixa como uma estimativa ao preparar um trajeto. O valor exibido pode não ser exato.

### **Configuração da Chave Aprendizado**

Conecte uma chave normal ao veículo. Selecione **L-KEY #** e pressione os botões de seta **PARA CIMA** ou **PARA BAIXO** para configurar o nível da chave aprendizado desejado, entre 1 e 5.

Pressione e segure o botão OK para confirmar.

### **OBSERVAÇÃO:**

O nível padrão da chave aprendizado é 1 (desempenho mais baixo).

### **Seleção de unidade**

Selecione **UNIDADES** e pressione o botão de seta **PARA CIMA** ou **PARA BAIXO** para trocar as unidades.

### **OBSERVAÇÃO:**

A troca de unidades se aplicará a todas as unidades exibidas.

## Configuração de brilho

Selecione **BRILHO** e pressione o botão de seta PARA CIMA ou PARA BAIXO para ajustar o nível de brilho (de -4 a 4).

## Ajustando o relógio

Selecione **RELÓGIO**.

1. Pressione o botão OK para selecionar o visor do relógio.
2. Pressione o botão de seta PARA CIMA ou PARA BAIXO para para selecionar o sistema de 12 ou 24 horas.
3. Pressione o botão OK para confirmar.
4. Pressione o botão de seta PARA CIMA ou PARA BAIXO para alterar as horas.
5. Pressione o botão OK para confirmar.

### OBSERVAÇÃO:

O Menu só fica disponível se o GPS estiver sincronizado.

Para sair de **CONFIGURAÇÕES**, selecione **SAIR** e pressione o botão OK.

## Redefinição de estatísticas dfe velocidade (se instalado)

Selecione **ESTATÍSTICAS DE VELOCIDADE** e pressione o botão OK para restaurar as estatísticas de velocidade.

### OBSERVAÇÃO:

As estatísticas de velocidade são restauradas automaticamente após o desligamento do medidor.

## Definindo o idioma

O idioma de exibição do painel pode ser alterado. Consulte uma concessionária autorizada Sea-Doo sobre a disponibilidade de idiomas e para configurar o painel de acordo com a sua preferência.

# PANORÂMICA LARGA, DISPLAY LCD DE 7,8" DE LARGURA

## Funções básicas

### Display de LCD

#### Display padrão



#### Display multifuncional



#### Display lateral esquerdo

O display lateral esquerdo inclui:

- Indicador de nível de combustível
- Velocímetro
- Medidor de trajeto
- Limitador de velocidade
- Relógio
- Modos de direção
- Instantâneo de advertência
- Distância ou hora para esvaziar
- Temperatura da água
- Bússola
- Posição do VTS

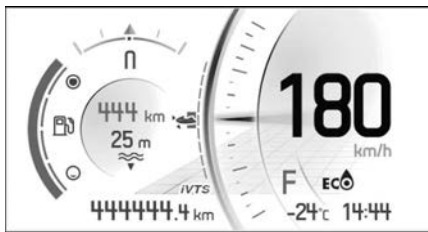

Para selecionar o valor a ser exibido no medidor de trajeto;

1. Acesse a tela estatística/viagem

2. Selecione o conjunto desejado de estatísticas a ser exibido (Total, A ou B)

Para ajustar o VTS, pressione o botão PARA CIMA ou PARA BAIXO do VTS.

#### Display lateral direito

O display lateral direito inclui:

- Tacômetro
- Volume do áudio
- Menu
  - Telefone
  - Estatísticas
  - Áudio
  - Configurações

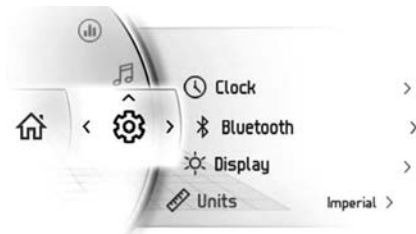

#### Navegação no display digital

O painel multifuncional inclui medidores analógicos (velocímetro e tacômetro), luzes indicadoras e um centro de entretenimento e informações com uma tela digital.

Recomendamos que você pratique selecionar algumas funções no centro de entretenimento e informações antes de deixar a doca. Você se acostumará com elas e será mais fácil usá-las quando deixar a doca.

Basta pressionar o botão OK para por a seleção Menu na tela certa, nesta ordem:

- Telefone
- Estatísticas
- Áudio
- Configurações

Quando um ícone é selecionado, aparece a sua tela associada.



Quando um item está selecionado, isto define o item no valor atual.

### Luzes indicadoras

### Luzes de advertência e indicadores















Luzes	Descrição
	LARANJA - Mau funcionamento no veículo
	VERMELHA - A temperatura do motor está muito alta.
	VERDE - A marcha em ponto morto foi selecionada.
	VERMELHO - Se acesa enquanto estiver dirigindo, ela indica um mau funcionamento. Desligue todo o equipamento elétrico desnecessário e faça uma verificação dos sistemas elétricos e de recarga da bateria.

Luzes	Descrição
	VERMELHO - Se acesa enquanto o motor estiver ligado ou enquanto estiver dirigindo, indica um mau funcionamento. Pare o veículo, tão logo seja seguro fazer isso, e desligue o motor. Verifique o nível de óleo do motor. Faça uma verificação do sistema de lubrificação, tão logo seja possível, mesmo que o nível esteja correto.
	LARANJA - Acende quando o nível de combustível está muito baixo ou quando o tanque está quase vazio. Reabasteça, tão logo seja possível.
	LARANJA <b>Acesa:</b> Mau funcionamento do sistema de controle de emissões do veículo <b>Piscando:</b> Limitação do motor, o modo limp home (retorno de emergência) está ativado. Leve o veículo imediatamente para a assistência técnica.

### Ícones e indicadores

Ícones	Descrição
	Indica que o modo SPORT está selecionado.
	Indica que o modo ECO está selecionado.
	Indica que o modo ESQUI está selecionado.

Ícones	Descrição
	seleccionado (se equipado).
	Indica a direção do veículo. <b>Não deve ser usado para fins de navegação precisa.</b>
	Piscando: indica que o controle de largada está pronto.
	ACESO constante: indica que o VTS está ativado.
	Quando aceso, indica a necessidade de manutenção. Visite a sua concessionária Sea-Doo ou pessoa autorizada ou pessoa de sua escolha para realizar a manutenção.
	Indica que o Modo Limitador de velocidade, Baixa velocidade ou Esqui está seleccionado. (Se equipado)
	Quando aceso, indica uma falha no sistema iBR. Visite a sua concessionária Sea-Doo ou pessoa autorizada ou pessoa de sua escolha para realizar os reparos.
	Indica que o modo PROFUNDIDADE DA ÁGUA está seleccionado (se equipado).

Ícones	Descrição
	Conexão de rede do smartphone
	Dispositivo Bluetooth
	Indicador de nível da bateria do smartphone
	Indicador de combustível
	Indicador de temperatura
	Saída de áudio dos alto-falantes

## Configurações

### Interruptores do menu

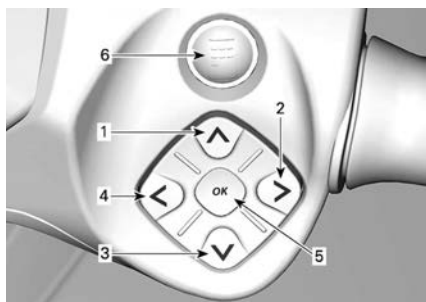

#### LADO DIREITO DO GUIDÃO

1. Botão para cima
2. Botão PARA A DIREITA
3. Botão PARA BAIXO
4. Botão PARA A ESQUERDA
5. Botão OK
6. Botão BRP CONNECT

Use os botões direcionais para controlar as várias funções do painel multifuncional.

Use o botão BRP Connect para acessar rapidamente o BRP connect. Cada clique troca entre a exibição de

apps e a exibição de funções do painel multifuncional.

## Menu

### BRP Connect



Antes de poder usar o BRP Connect, é preciso baixar o app no telefone. O app pode ser baixado do Apple App Store ou Google Play Store através de uma simples pesquisa. Nem todos os telefones são compatíveis.

Visite o nosso site para obter mais detalhes:

[www.brpconnecttutorial.com](http://www.brpconnecttutorial.com)

### OBSERVAÇÃO:

O smartphone deve ser conectado via Bluetooth e com um cabo USB à porta USB localizada no porta-luvas.

Os dados pessoais do usuário serão excluídos dos instrumentos quando o emparelhamento do telefone for excluído.

O usuário concorda que os dados pessoais (lista de contatos e histórico de chamadas) sejam transferidos para os instrumentos quando o smartphone for conectado.

A lista de contatos e o histórico de chamadas são armazenados nos instrumentos permanentemente. Para apagar essas informações você deve desemparelhar seu smartphone ou sobrescrever usando outro smartphone.

## Estatísticas



O menu Estatísticas serve para obter:

- Informações sobre a distância de viagem
- Informações sobre o tempo decorrido da viagem
- Consumo de combustível instantâneo
- Consumo médio de combustível
- Velocidade máxima
- Velocidade média

Três conjuntos de estatísticas são mantidos na memória. Cada conjunto de estatísticas pode ser zerado de forma independente.

Os botões ESQUERDO e DIREITO navegarão entre os três conjuntos de estatísticas.

Manter o botão PARA BAIXO ao exibir um valor armazenado irá zerá-lo.

## Áudio



O menu Áudio do telefone serve para:

- Ajustar a configurações de:
  - Controle de volume automático
  - Equalizador
  - Atenuar/balançar
- Acessar Reprodutor de áudio Bluetooth

## Controle do áudio

### OBSERVAÇÃO:

Os botões direcionais controlam os comandos de áudio na tela inicial.

Use os botões direcionais para controlar o volume de áudio. Botões PARA CIMA para aumentar o volume.

Para emudecer o áudio, empurre o botão PARA BAIXO e segure-o durante mais de um segundo. A partir da configuração Mudo, pressionar o botão PARA CIMA restabelecerá o volume do áudio à sua configuração anterior.

Um nível de volume separado é usado para anúncios (isto é: comando de voz do aplicativo de navegação BRP Connect). Durante um anúncio, a barra de volume indicará o nível de volume do anúncio. A barra de volume ficará amarela e a origem do áudio exibirá **ANÚNCIO**. É possível ajustar o nível de volume durante o anúncio.

Quando a origem de áudio Bluetooth for selecionada, as funções esquerda e direita devem ser assim:

- Esquerda: música anterior
- Direita: próxima música

### Configuração de áudio

O menu Configuração de áudio é assim:

- Controle de volume automático
- Equalizador
- Atenuar/balancear

### Configurações



O menu Configurações serve para:

- Ajustar relógio
- Emparelhar dispositivos Bluetooth
- Ajustar a intensidade do display
- Ajustar as unidades (Imperial/ Métrica)
- Personalizar a distância ou hora para esvaziar
- Definir o idioma
- Obter a versão
- Mostrar códigos de falha do veículo

## Emparelhar seu Smartphone via Bluetooth

### 1. No veículo

Bluetooth está agora visível.

1. Pressione rapidamente os botões direcionais para acessar o menu.
2. Navegue para baixo e selecione "Configurações" e pressione **À DIREITA**.
3. Selecione "Bluetooth" e pressione **À DIREITA**.
4. Selecione "Telefone" e pressione **À DIREITA**.
5. Selecione "Adicionar celular" e pressione **À DIREITA**.

### 2. No celular

1. Ative a função de Bluetooth do celular.

### OBSERVAÇÃO:

Consulte o manual do usuário do fabricante para obter o procedimento detalhado.

2. Escolha "BRP Connect".
3. Aparecerá um número de confirmação na tela do seu celular e na tela do painel do veículo. Certifique-se de que esses números coincidem.
4. Pressione "Emparelhar" o seu celular e selecione a marca de confirmação verde no painel do veículo



5. Permita a sincronização de Contatos e Favoritos no seu celular.

## BRP GO! App

Siga estes passos para configurar o seu smartphone com o BRP Connect.

### Download do BRP GO! Aplicativo para smartphone

Faça download do aplicativo BRP Go! via App Store para Apple™ ou Google™ Play Store para Android.

### Download de aplicativos compatíveis com BRP Connect

Visite nosso website para saber mais sobre os app compatíveis:

Esses apps melhorarão sua experiência de condução. Alguns apps poderão exigir a compra adicional para serem compatíveis com o sistema ou exigir dispositivos adicionais para serem utilizados.

[www.brpconnecttutorial.com](http://www.brpconnecttutorial.com)

### Conecte seu smartphone usando o cabo de carga / transferência de dados

Recomenda-se usar um cabo de carga original do OEM do smartphone para otimizar a transferência entre o celular e o veículo. Use a porta USB dianteira.

1. Destrave a tela do celular
2. Conecte o cabo de carga do celular
3. Uma marca de seleção aparecerá na tela do celular quando a conexão for concluída.

### Acessar seus apps

Pressione rapidamente o botão OK para acessar o Menu.

Pressione **PARA CIMA** para selecionar "Launch BRP Connect" (Iniciar BRP Connect) e pressione **DIREITA**.

Selecione o aplicativo que gostaria de usar e pressione o OK.

- Para sair do aplicativo, pressione OK por mais tempo.
- Para retornar ao Menu principal, pressione o botão BRP Connect.

## Tour rápido do BRP GO! App











1. Playground: Selecione o seu playground para ver conteúdo relacionado ao seu veículo. Para snowmobiles Ski-Doo, selecione o playground Neve.
2. Navegação: Acesse todos os recursos de navegação do

aplicativo, como planejamento de rota, navegação detalhada, localização de amigos e outros. Você pode acessar milhares de trilhas de snowmobile na América do Norte e na Europa no mapa.

3. BRP Connect: Veja a lista de aplicativos compatíveis que podem ser usados no display do veículo. Você pode também acessar o Guia de Conexão do Veículo para ajudar a conectar seu celular ao seu display do seu veículo.
4. FAQ: Este link leva você às respostas de perguntas comuns feitas por pilotos como você. É necessária uma conexão de Internet.
5. Passeios: Acesse com facilidade os passeios planejados e concluídos com os recursos de navegação do aplicativo BRP GO!
6. Loja: Este link o leva à loja on-line do seu veículo. É necessária uma conexão de Internet.
7. Configurações: Gerencie suas configurações do seu perfil e da sua conta.

## Mensagens no painel multifuncional

As informações importantes sobre o estado do veículo são exibidas no painel multifuncional. Ao ligar o motor, observe sempre se existe alguma luz indicadora ou mensagem especial no painel.

Luzes indicadoras (Defeitos)			
Luz indicadora	Mensagem/ Advertência	Causa	O que fazer
Nenhuma luz indicadora	 CHAVE INCORRETA	Chave defeituosa	Entrar em contato com uma concessionária Sea-Doo autorizada.
	 CHAVE ERRADA	Chave errada	Use a chave certa do veículo ou entre em contato com uma concessionária Sea-Doo autorizada.
	 ALTA TEMPERATURA DO MOTOR	O motor está superaquecendo	<ul style="list-style-type: none"> <li>– Pare e espere que o motor esfrie.</li> <li>– Verifique se há vazamentos.</li> <li>– Verifique o nível de líquido de arrefecimento e ajuste (consulte <i>Procedimentos de Manutenção</i>).</li> </ul>
	 MODO LIMP HOME	Componente importante para gerenciamento do motor	Transporte o veículo até a concessionária Sea-Doo mais próxima. Se você operar o veículo em LIMP HOME, evite manobras bruscas. No modo LIMP HOME, a RPM do motor é limitada, ou seja, a velocidade do veículo.
	 ÓLEO BAIXO - DESLIGAR MOTOR	Pressão do óleo baixa	<ul style="list-style-type: none"> <li>– Verifique se há vazamentos de óleo.</li> <li>– Verifique o nível do óleo e ajuste (consulte <i>Procedimentos de Manutenção</i>).</li> </ul>

Em conjunto com as luzes indicadoras, também podem ser exibidas, temporariamente, mensagens importantes.

Pode ocorrer uma combinação de duas advertências diferentes.

Quando aparece uma advertência digital, ela será exibida por 6 segundos e desaparecerá por 60 segundos. Durante os 60 segundos, o indicador digital pequeno vai piscar. Esta sequência será repetida três vezes e, depois, vai parar por 15 minutos. Durante os 15 minutos, somente as luzes indicadoras serão ativadas.

---

## PERÍODO DE AMACIAMENTO

### Operando durante o período de amaciamento

É recomendado um período de amaciamento de 5 horas antes de operar as embarcações continuamente em aceleração máxima.

Durante este período, a aceleração máxima não deve exceder  $1/2$  a  $3/4$  do curso do acelerador. Entretanto, acelerar ao máximo brevemente e variar a velocidade contribuem para um bom amaciamento.

#### **AVISO**

**A aceleração máxima continuada e velocidades prolongadas de cruzeiro são prejudiciais durante o período de amaciamento.**

#### **OBSERVAÇÃO:**

Durante as primeiras 3 horas de operação, o gerenciamento do motor limita a velocidade máxima do motor para proteger o motor. O desempenho do motor irá aumentar progressivamente durante esse período.

# INSTRUÇÕES DE OPERAÇÃO

## ⚠ AVISO

Sempre realize a *Inspeção de pré-partida* antes de pilotar esta moto aquática. Certifique-se de ler as seções de *Informações de segurança e Informações da moto aquática* e de familiarizar-se com a tecnologia iControl.

Se você não entender completamente algum comando ou instrução, consulte uma concessionária autorizada Sea-Doo.

## Embarcando na moto aquática

Como em qualquer barco, o embarque deve ser realizado com cuidado e o motor não deve estar funcionando.

Certifique-se de praticar cada método de embarque até estar totalmente capacitado a embarcar com segurança sob qualquer condição em potencial.

## ⚠ AVISO

O motor deve estar **DESL** quando embarcar na moto aquática ou quando usar o estribo.

## ⚠ AVISO

Saiba que o reversor do iBR se movimenta ao ligar o motor, ao desligá-lo ou ao usar a alavanca do iBR. O movimento automático do reversor pode esmagar os dedos das mãos ou dos pés das pessoas que ficam atrás da sua moto aquática. Nunca use o reversor do iBR como ponto de apoio para embarcar na moto aquática.

## Embarque em uma doca

1. Coloque lentamente um dos pés na plataforma da moto aquática mais próxima da doca enquanto segura o guidão e, ao mesmo tempo, transfira o peso do corpo para

o outro lado para equilibrar a moto aquática.

2. Depois, passe o outro pé por cima do assento e coloque-o na plataforma do outro lado.
3. Afaste a moto aquática da doca.



## Embarcando em águas rasas

## ⚠ AVISO

Mantenha os membros longe do jato ou da grade de admissão. Nunca use o sistema de propulsão como ponto de apoio para embarcar na moto aquática.

1. Embarque na moto aquática por qualquer uma das laterais ou pela popa.
2. Certifique-se de que haja pelo menos 90 cm (3 pés) de água sob a parte traseira mais baixa do casco.

## OBSERVAÇÃO:

Antes de ligar o motor e quando o motor já estiver funcionando, leve em consideração que o casco ficará mais baixo na água quando todos os passageiros estiverem a bordo. Certifique-se de manter a profundidade especificada para que areia, seixos e pedras não sejam sugados pela bomba de jato.



- A. Mantenha pelo menos 90 cm (3 pés) sob a parte traseira mais baixa do casco quando todos os passageiros estiverem a bordo

### AVISO

Dar partida no motor ou pilotar a moto aquática em águas rasas pode danificar o impulsor ou outros componentes da bomba de jato. Fique no centro do degrau. Apenas uma pessoa por vez na escada.

### Embarque em águas profundas

#### ⚠ AVISO

Mantenha os membros longe do jato ou da grade de admissão. Nunca use o sistema de propulsão como ponto de apoio para embarcar na moto aquática.

#### ⚠ AVISO

Peça aos pilotos inexperientes para praticarem o embarque na moto aquática perto da costa (todos os métodos explicados aqui) antes de se aventurarem em águas profundas, especialmente quando houver carga instalada na plataforma traseira.

### Piloto sozinho com escada de embarque

1. Nade até a popa da embarcação.

2. Com uma das mãos, abaixe o estribo.



#### TÍPICO

3. Com a outra, segure a borda da plataforma de embarque, depois puxe o seu corpo para cima até colocar o joelho no estribo.



#### TÍPICO

### AVISO

- Fique no centro do estribo.
- Só uma pessoa de cada vez na escada.

4. Estenda uma mão e segure o puxador curvo nas laterais do assento traseiro ou o puxador traseiro, depois suba no estribo.



1. Puxador traseiro



TÍPICO

### OBSERVAÇÃO:

Se a carga estiver corretamente fixada na plataforma de embarque, pode ser usada como um puxador ou removida e colocada de lado no apoio para os pés para se ter acesso ao puxador. Sempre prenda a carga corretamente antes de sair.

5. Com as duas mãos no puxador atrás do assento, suba para a plataforma de embarque.



TÍPICO



TÍPICO

6. Segure a cinta do assento para ajudar a manter o equilíbrio e avance para as plataformas nos dois lados do assento.



TÍPICO

7. Sente com uma perna em cada lado.

### Embarcando da água com o Acessório LinQ instalado

Embarque na embarcação usando o estribo e fique ao redor do acessório cuidadosamente. Consulte *Embarcando em águas profundas*.

Se você tiver dificuldades, nade para o lado, use a barra de apoio do passageiro e/ou a correia do assento para subir a bordo.

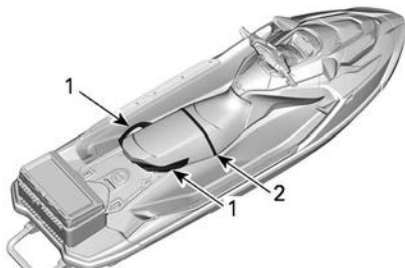

1. Barra de apoio do passageiro
2. Correia do assento

### Piloto com um passageiro

1. O piloto sobe na embarcação da mesma maneira explicada anteriormente.

Em águas agitadas, enquanto está na água, o passageiro pode segurar a embarcação firme para ajudar o piloto a subir.





TÍPICO

## AVISO

**Fique no centro do degrau. Apenas uma pessoa por vez no degrau.**

- Depois, o passageiro sobe na embarcação enquanto o piloto mantém o equilíbrio, sentando o mais perto possível do console.



TÍPICO - MODELO COM UM ESTRIBO



TÍPICO



TÍPICO

- O passageiro precisa montar no assento e manter uma pegada firme em uma barra de apoio ou cintura da pessoa à frente dela.



TÍPICO

## Partida do motor

### ⚠ AVISO

Antes de dar a partida no motor, o piloto e o passageiro devem sempre:

- Estar corretamente sentados na moto aquática.
- Estar segurando firmemente em uma barra de apoio ou segurando na cintura da pessoa à frente deles.
- Usar roupas protetoras apropriadas, incluindo um PFD aprovado pelas autoridades locais e uma parte de baixo de roupa de mergulho.

**AVISO**

Antes de ligar o motor, certifique-se de que haja pelo menos 90 cm (3 pés) de água sob a parte traseira mais baixa do casco quando todos os passageiros estiverem a bordo. Caso contrário, poderão ocorrer danos aos componentes do sistema de propulsão.

1. Prenda o clipe do cabo de segurança ao seu PFD ou ao pulso (necessário ter pulseira).

**⚠ AVISO**

O cabo de segurança deve estar sempre preso ao dispositivo de flutuação pessoal ou ao pulso do piloto (necessário ter pulseira), quando der partida ou operar a moto aquática.

2. Segure firmemente o guidão com a mão esquerda e coloque os dois pés nas plataformas laterais.
3. Pressione o botão de PARTIDA/PARADA do motor para ativar o sistema elétrico.
4. Enquanto a central de informações passa pelo ciclo da função de autoteste, instale o cabo de segurança no interruptor de desligamento do motor.
5. Pressione o botão de PARTIDA/PARADA para ligar o motor.

**AVISO**

Caso o motor não dê partida imediatamente, não pressione o botão PARTIDA/PARADA por mais de 10 segundos para evitar superaquecimento do motor de partida. Observe um período de descanso entre os ciclos de partida para permitir que o motor de partida esfrie. Consulte a seção *Solução de problemas*.

6. Solte o botão de PARTIDA/PARADA do motor assim que ele pegar.

**Como desligar o motor****⚠ AVISO**

Para manter o controle direcional da moto aquática, o motor deve funcionar até a moto aquática parar.

1. Pressione o botão de PARTIDA/PARADA do motor ou
2. Puxe o cabo de segurança do interruptor de desligamento do motor.

**⚠ AVISO**

Nunca deixe o cabo de segurança no interruptor de desligamento do motor quando estiver desembarcando da moto aquática para evitar roubo, partida acidental do motor e para evitar o uso não autorizado por crianças ou terceiros.

Se o motor for desligado com o botão de PARTIDA/PARADA e o cabo de segurança for deixado no interruptor de desligamento do motor, a energia elétrica será desligada após aproximadamente 60 minutos para evitar a descarga da bateria.

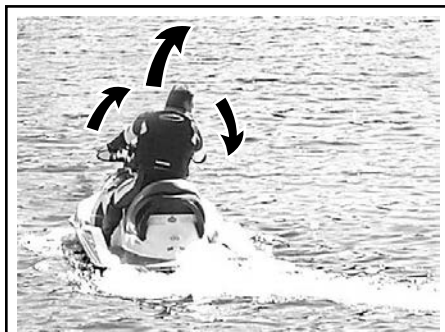
**Virando a embarcação**

F18J09Y

Virar o guidão gira o bocal da bomba de jato, que controla a direção da embarcação. Virar o guidão para a direita virará a embarcação para a direita e vice-versa. Você precisa acionar o acelerador para virar.

### AVISO

O acelerador tem que ser usado e o guidão virado para mudar a direção da moto aquática. A eficácia de mudança de direção irá diferir dependendo da aceleração aplicada, do número de passageiros, da carga, das condições da água e de fatores ambientais, tais como o vento.

Diferentemente de um carro, uma embarcação precisa de aceleração para virar. Pratique em um local seguro, acelerando e desviando de um objeto imaginário. Isto é uma boa técnica para evitar colisões.

### AVISO

O controle direcional fica reduzido quando o acelerador é solto e inexistente quando o motor está desligado.

A embarcação se comporta de maneira diferente com um passageiro, exigindo maior habilidade. Os passageiros devem segurar a cinta do assento, o puxador curvo ou a cintura da pessoa que está à frente. Reduza a velocidade e evite viradas bruscas. Evite as águas agitadas ao transportar um passageiro.

### **Curvas fechadas e outras manobras especiais**

Qualquer curva fechada ou manobra especial que faça com que as aberturas de entrada de ar permaneçam sob a água por um longo período, deixará a água infiltrar no bojo.

Os motores de combustão precisam de ar para funcionar, por isso a moto aquática não pode ser completamente impermeável.

### AVISO

Se as aberturas de entrada de ar permanecerem sob a água, como ao girar constantemente em círculos fechados, mergulhar a proa nas ondas ou emborcar a moto aquática, a água pode se infiltrar no bojo, causando danos graves a peças internas do motor. Consulte a seção *Garantia* contida neste manual.

### Mudança de marcha para ponto morto

#### AVISO

O eixo de transmissão e o impulsor estão sempre girando quando o motor está funcionando, mesmo que o reversor do iBR esteja na posição de ponto morto. Mantenha distância do sistema de propulsão da moto aquática.

Quando a embarcação é ligada pela primeira vez, o sistema iBR define automaticamente o reversor do iBR em ponto morto por padrão.

Na posição de propulsão de avanço, toque a alavanca do iBR. O reversor mudará para ponto morto.

Se for usado o freio ou a marcha à ré, o reversor do iBR mudará para ponto morto quando a alavanca do iBR for solta, se o acelerador não estiver aplicado.

### OBSERVAÇÃO:

A alavanca do acelerador deve estar totalmente solta para que o reversor do iBR mude para ponto morto quando a alavanca iBR for solta.

Se o motor for desligado durante o avanço ou ré, o reversor do iBR mudará para ponto morto ao desligar o motor.

### **Ajuste a posição do ponto morto do iBR**

Quando em NEUTRO, se a embarcação for arrastada para frente ou para trás, o sistema iBR poderá ser ajustado.

### **OBSERVAÇÃO:**

O movimento da embarcação ao operar em ponto morto pode ser devido ao vento ou à correnteza.

1. Mantenha o botão de VTS para cima ou para baixo por 0,5 segundos para entrar no modo **Ajuste de Ponto Morto**.

A mensagem **Ajuste do ponto morto** será exibida.

2. Ajuste a posição de ponto morto:
  - A embarcação está se movimentando para frente - pressione o VTS PARA BAIXO.
  - A embarcação está em marcha à ré - pressione o VTS PARA CIMA.

Ajuste para obter nenhum movimento quando o motor está na marcha lenta.



1. Proa para cima
2. Proa para baixo

3. Pressione o botão OK ou aguarde 25 segundos para sair do modo **Ajuste de Ponto Morto**.

## **Mudança de marcha para frente**

Em ponto morto, toque na alavanca de acelerador para mudar para marcha a frente. O reversor muda para a posição de propulsão de avanço e a embarcação acelera para a frente.

Em marcha a ré, solte a alavanca do iBR enquanto acelera moderadamente.

A partir de uma frenagem, simultaneamente puxe a alavanca do acelerador enquanto solta a alavanca do iBR. A embarcação acelerará para a frente após um pequeno atraso.

## **Mudar para reverso**

A marcha à ré pode ser engatada somente entre a marcha lenta e o limite de velocidade de avanço de 14 km/h (9 MPH).

1. Puxe a alavanca do iBR em pelo menos 25% do percurso da alavanca.
2. Solte a alavanca do iBR para terminar a operação de ré.
3. Aplique aceleração suficiente para interromper o movimento de ré.

### **⚠ AVISO**

**A função de frenagem não tem efeito ao navegar na ré.**

Ao operar a alavanca do iBR no modo de ré, a alavanca do acelerador pode ser usada para controlar a RPM do motor e assim, a quantidade de propulsão para ré produzida.

Ao modular a alavanca do iBR e do acelerador simultaneamente, a propulsão para ré pode ser controlada de forma mais precisa. Se a RPM for alta

demais, cria-se uma turbulência na água e diminui-se a eficiência da ré.

### **OBSERVAÇÃO:**

A potência do motor será reduzida para marcha lenta sempre que a posição da alavanca do iBR for mudada.

A potência disponível do motor é limitada no modo de ré, o que limita a velocidade de ré. Entretanto, as velocidades acima de 14 km/h (9 MPH) podem ser obtidas em marcha à ré dependendo das condições.

### **⚠ AVISO**

**A ré só deve ser usada em baixa velocidade e no mínimo de tempo possível. Sempre verifique se o caminho atrás de você está livre de objetos, obstáculos e pessoas.**

Ao operar na ré, vire o guidão na direção oposta àquela que deseja mover a popa da embarcação.

Por exemplo, para virar a popa da embarcação para bombordo (esquerda), vire o guidão para estibordo (direita).

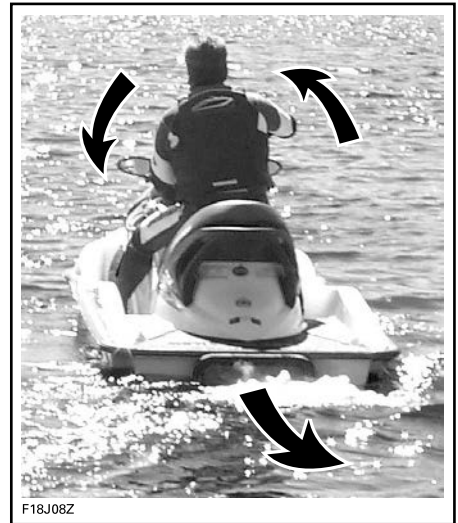

F18J08Z

**TÍPICO – SENTIDO DE DIREÇÃO INVERTIDO AO MOVER PARA TRÁS**

### **⚠ CUIDADO**

**Esterçar a direção na marcha à ré é o oposto da marcha de avanço. Para esterçar a popa para bombordo (esquerda) na ré, vire o guidão para estibordo (direita). Para esterçar a popa para estibordo (direita), vire o guidão para bombordo (esquerda). A operação em propulsão para ré deve ser praticada em águas abertas, para que o piloto se familiarize totalmente com os comandos e as características de dirigibilidade, antes de operar na proximidade de outros barcos.**

## Frenagem

### AVISO

**O motor precisa estar operando para que o freio possa ser utilizado. O freio só é aplicado quando durante a operação de movimento para frente, ele não qualquer efeito na velocidade de ré. O freio não pode impedir que a sua moto aquática derive devido às correntes ou ao vento.**

A função de frenagem pode ser ativada somente durante a operação de avanço com velocidade igual ou acima do limite de 14 km/h (9 MPH).

O freio é ativado e controlado quando a alavanca do iBR no guidão esquerdo for puxada pelo menos 25% do seu curso.

### AVISO

**O uso do freio deve ser praticado em águas abertas e em velocidades gradualmente crescentes, para que o piloto se familiarize totalmente com os comandos e as características de navegabilidade da moto aquática.**

Ao puxar a alavanca iBR, o comando da alavanca do acelerador é cancelado e o controle de aceleração do motor passa a depender da posição da alavanca do iBR. A frenagem pode assim ser modulada usando somente a alavanca do iBR.

A desaceleração da embarcação é proporcional à força de frenagem. Quanto mais a alavanca do iBR for puxada, maior será a força de frenagem aplicada. A declaração está também relacionada ao peso total na embarcação. Uma embarcação totalmente carregada (carga e passageiros) não irá desacelerar com a mesma rapidez que o faria sem a carga.

### OBSERVAÇÃO:

Tome cuidado para mover gradualmente a alavanca do iBR para ajustar a intensidade da força de frenagem e simultaneamente soltar a alavanca do acelerador.

### CUIDADO

**Ao frear, os passageiros devem se preparar contrapondo-se à força de desaceleração, para evitar escorregar para a frente da embarcação e perder o equilíbrio. O piloto deve sempre manter as duas mãos no guidão e todos os passageiros devem segurar firme em seu assento ou em uma barra de apoio.**

### AVISO

**A distância de parada variará dependendo da velocidade inicial, carga, vento, número de ocupantes, condições da água e da quantidade de potência de frenagem comandada pelo piloto. Ajuste sempre o seu estilo de pilotagem de acordo com a situação.**

Quando a embarcação reduz para menos de 14 km/h (9 MPH), o modo de frenagem termina e entra no modo de marcha à ré. Solte a alavanca do iBR assim que a embarcação estiver parada. Do contrário, será iniciado um movimento em ré.

### CUIDADO

**Como a moto aquática reduz até parar, a esteira criada por ela o alcançará e tenderá a empurrar a moto aquática para a frente. Verifique se não há obstáculos ou banhistas na direção do curso.**

Se a alavanca do acelerador ainda estiver puxada ao soltar a alavanca

do iBR, a embarcação acelerará para a frente após um pequeno atraso. A aceleração será proporcional à posição da alavanca do acelerador.

### **⚠ AVISO**

**Se não quiser acelerar para a frente quando a alavanca do freio for solta, solte a alavanca do acelerador.**

### **⚠ AVISO**

**É importante informar outros operadores que pretendam seguir em uma formação de comboio sobre a capacidade de frenagem e manobras da sua moto aquática, e que deve ser mantida uma maior distância.**

### *Freando em uma curva*

O acelerador deve ser usado ao virar, para garantir o controle direcional. Entretanto, o freio pode ser iniciado durante uma curva, usando a alavanca do iBR, como descrito anteriormente. Esteja preparado para manter o equilíbrio enquanto a esteira estiver cruzando a sua moto aquática.

### **⚠ CUIDADO**

**Como a moto aquática diminui a velocidade até parar enquanto freia em uma curva, a esteira criada por ela o alcançará e tenderá a empurrar a moto aquática lateralmente. Esteja preparado para manter o equilíbrio quando a esteira cruzar a moto aquática.**

## **Sistema de Compensação (“Trim”) Variável (VTS)**

O sistema de trim ajustável (VTS) muda a posição vertical do bocal da bomba de jato para oferecer ao piloto um sistema rápido e efetivo para compensar a carga, propulsão, posição de pilotagem e as condições da água. Se

ajustado corretamente, ele pode melhorar a navegabilidade, reduzir o corcoveio e posicionar a embarcações na sua melhor atitude de operação, para obter o máximo em desempenho.

Ao usar a embarcações pela primeira vez, o piloto deve se familiarizar com o uso do sistema de trim ajustável (VTS) em velocidades e condições da água variadas. Um ajuste intermediário é usado geralmente durante um cruzeiro. Somente a experiência dirá qual é o melhor ajuste para as condições. O período de amaciamento da embarcações, quando velocidades mais baixas são recomendadas, é uma oportunidade excelente para se familiarizar com o ajuste e seus efeitos.

Quando o bocal estiver em um ângulo virado para cima, o empuxo da água direciona a proa da embarcações para cima. Esta posição é usada para otimizar a alta velocidade.

Quando o bocal está direcionado para baixo, a proa é forçada para baixo, melhorando a capacidade de virar da embarcações. Como qualquer embarcações, a velocidade, a posição e movimento do corpo do piloto (técnica Body English) determinarão o grau e o fechamento da virada da moto aquática. O corcoveio pode ser reduzido ou eliminado se o bocal estiver voltado para baixo e a velocidade for ajustada proporcionalmente.

### **OBSERVAÇÃO:**

A posição do VTS é indicada em um medidor de barras no painel lateral direito da central de informações.

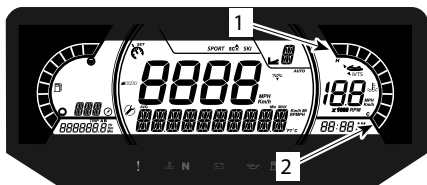

**CENTRAL DE INFORMAÇÕES — INDICADOR DE POSIÇÃO DO VTS**

1. Proa para cima
2. Proa para baixo

O sistema VTS permite o ajuste manual da posição de trim do bocal.

**Métodos de ajuste do VTS**

MÉTODOS DE AJUSTE DO VTS DISPONÍVEIS	EXPLORER PRO
Botão de ajuste do VTS	X
Ajuste do VTS com "clique duplo"	X
VTS estendido	-
X = Indica um recurso padrão - = Consulte um revendedor Sea-Doo quanto à disponibilidade.	

**Ajuste do VTS**

Estão disponíveis nove posições de ajuste.

Com a embarcações operando na posição de avanço, faça o seguinte.

**OBSERVAÇÃO:**

Pressionar o botão de ajuste do VTS sem que o motor esteja na posição de avanço só mudará a indicação. O bocal se moverá para a posição de ajuste selecionada no VTS quando a propulsão de avanço for engatada.

1. Pressione o botão PARA CIMA do VTS uma vez para ajustar a proa

da embarcações para cima na próxima posição de ajuste para cima.

2. Pressione o botão PARA BAIXO do VTS uma vez para ajustar a proa da embarcações para baixo na próxima posição de ajuste para baixo.



1. Proa para cima
2. Proa para baixo

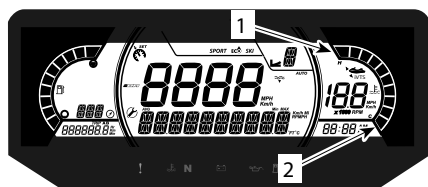

**CENTRAL DE INFORMAÇÕES — INDICADOR DE POSIÇÃO DO VTS**

1. Proa para cima
2. Proa para baixo

**OBSERVAÇÃO:**

Se o botão PARA CIMA ou PARA BAIXO do VTS for mantido pressionado, o bocal da bomba continuará a se mover até que o botão seja solto na atitude de ajuste desejada ou até que a posição de ajuste máxima (para cima ou para baixo) seja alcançada.

**Uso de posições de trim pré-ajustadas**

Você pode escolher entre três posições de trim predefinidas.

Para selecionar a mais alta posição de trim registrada, clique duas vezes no botão PARA CIMA (proa para cima) do VTS.



ou clique duas vezes no botão PARA BAIXO do VTS se ele estiver posicionado acima do trim intermediário.



Para seleccionar a mais baixa posição de trim registrada, clique duas vezes no botão PARA BAIXO (proa para baixo) do VTS.



A seleção da posição intermediária de trim dependerá da posição real do trim. Clique duas vezes no botão PARA CIMA do VTS se ele estiver posicionado abaixo do trim intermediário

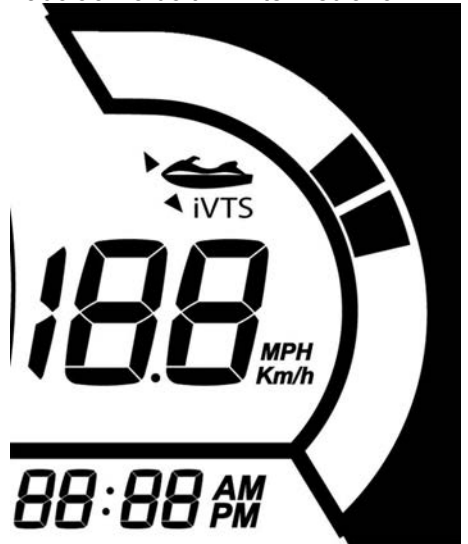

#### OBSERVAÇÃO:

Estas posições de trim predefinidas não são ajustáveis.

#### Como usar o sistema iDF (bomba inteligente livre de detritos) (se equipada)

O sistema iDF foi projetado para permitir a remoção de pequenos detritos ou um cabo preso na bomba de jato colocando-se o propulsor em reversão por alguns segundos.

Para ativar o sistema, faça o seguinte:

1. Desligue o motor.
2. Aperte e segure o botão iDF.

As mensagens a seguir podem aparecer no display digital durante este passo.

- **Engatando + ícone R piscando** - a solicitação é aceita e a sequência inicia.
- **Pare o motor e pressione iDF** - o motor ainda está funcionando e precisa ser parado antes

de se pressionar novamente o botão iDF.

- **Temperatura de escapamento alta** - a temperatura de escapamento está alta demais e precisa baixar antes de se ativar a sequência.
- **Desativar** - o sistema iDF não está ativado na embarcação; consulte uma concessionária Sea-Doo autorizada para ativá-lo.

3. Dê partida no motor quando a mensagem **Pressione Partida para começar** for exibida.

Quando a sequência concluir, a mensagem **Pronta para a partida** será exibida.

4. Acione o acelerador quando for solicitado.

Se a mensagem **Impulsor bloqueado** for exibida - isso indica que o bloqueio é importante demais e o sistema não pode colocar o propulsor na direção oposta. Leve a embarcação para manutenção em um revendedor autorizado da Sea-Doo.

5. Após alguns segundos, o motor desligará automaticamente. **Engatando + ícone R piscando** aparecerá.
6. Dê partida no motor quando a mensagem **Pressione Partida para começar** for exibida.

Quando a sequência concluir, a mensagem **Pronta para a partida** será exibida.

7. Dê partida no motor e experimente a embarcação quando a mensagem **Pronta para a partida** for exibida.
8. Se o sistema de propulsão não tiver retornado aos 100% do desempenho original devido a qualquer detrito restante, pare o motor e execute esses passos novamente.

Um entupimento moderado de ervas pode precisar de vários ciclos para que seja totalmente eliminado.

- Entre os ciclos, é mais eficaz tentar deslocar a embarcação para permiti-la planar e assim ajudar a soltar as ervas restantes, antes de tentar novamente o ciclo iDF.

Se o problema persistir após várias tentativas, tente o procedimento *Limpeza na praia*; consulte *Limpeza da entrada de água da bomba de jato e do impulsor* na seção *Procedimentos Especiais*.

## Recomendações gerais de operação

### AVISO

Os motores de combustão precisam de ar para funcionar, por isso a moto aquática não pode ser completamente impermeável. Quaisquer manobras, tais como girar constantemente em círculos estreitos, mergulhar a quilha nas ondas ou emborcar a moto aquática, que fazem com que a as aberturas de entrada de ar fiquem submersas, podem causar graves problemas ao motor devido à entrada de água. Consulte *Como virar a moto aquática* na seção *Instruções de operação e Garantia* contidas neste Manual do Proprietário.

### *Navegação em águas turbulentas ou com pouca visibilidade*

Evite navegar nestas condições. Se tiver de fazê-lo, navegue com cuidado e em velocidade mínima.

### *Atravessando esteiras e ondas*

1. O usuário deve segurar o guidão firmemente e manter ambos os pés nas plataformas para os pés.

2. O passageiro deve segurar as barras de apoio com ambas as mãos e manter ambos os pés nas plataformas.
3. Reduza a velocidade.
4. Esteja sempre preparado para virar e manter seu equilíbrio quando necessário.
5. Ao passar sobre ondas, eleve seu corpo ligeiramente do assento para absorver os choques com suas pernas.
6. Ao cruzar esteiras, mantenha sempre uma distância segura do barco à sua frente.

### AVISO

**Ao cruzar esteiras ou ondas, reduza a velocidade. O piloto e o(s) passageiro(s) devem se preparar e adotar uma posição meio e pé pra ajudar a absorver os impactos. Não pule esteiras ou ondas - fazê-lo poderá causar lesões como, por exemplo, lesões nas costas ou coluna cervical (paralisia).**

### **Parar/Atracar**

Quando o acelerador é solto, a embarcação é freada pela resistência da água contra o casco. A distância de parada depende do tamanho, peso e velocidade da embarcação, das condições da superfície da água e da presença e direção do vento e da correnteza.

O sistema iBR também pode ser usado para reduzir ou parar mais rapidamente e para aumentar a manobrabilidade, especialmente durante a atracação.

O piloto deve praticar em águas abertas em várias velocidades para familiarizar-se com as distâncias de paradas nas diferentes condições. A parada usando o sistema iBR em linha reta e em curvas deve ser praticada extensivamente, para se familiarizar com as características de

navegabilidade da embarcações em condições de frenagem parcial ou total.

### AVISO

**Sempre pratique a frenagem em águas abertas, certificando-se de que não haja motos aquáticas ou barcos nas imediações, especialmente atrás. Os outros usuários das áreas de navegação podem não conseguir manobrar ou parar a tempo para desviar de você, caso pare inesperadamente na frente deles.**

### AVISO

**É importante informar outros operadores que pretendam seguir em uma formação de comboio sobre a capacidade de frenagem e manobras da sua moto aquática, e que deve ser mantida uma maior distância.**

O piloto também deve praticar a atracação em uma doca imaginária usando os vários comandos disponíveis (alavanca do iBR e alavanca do acelerador).

Solte o acelerador a uma distância suficiente antes da área de desembarque desejada.

Reduza a velocidade para marcha lenta.

Manobre usando uma combinação da alavanca do iBR e da alavanca do acelerador, trocando para ponto morto, marcha à ré ou marcha de avanço, conforme necessário.

Lembre-se de que, ao operar em ré, a direção de esterçamento é invertida. Quando se dá ré virar o guidão para a

esquerda virará a popa para a direita e vice-versa.

**⚠ AVISO**

O controle direcional fica reduzido quando o acelerador é solto e inexistente quando o motor está desligado. O sentido da direção é o oposto quando se opera a moto aquática na ré.

*Atracando na praia*

**AVISO**

Não é recomendado levar a moto aquática até a praia.

Dirija vagarosamente na direção da praia e desligue o motor antes de a água atingir menos de 90 cm (3 pés) de profundidade na parte traseira mais baixa do casco. Depois, puxe a moto aquática para a praia.

**AVISO**

Pilotar a moto aquática em águas rasas pode resultar em danos ao impulsor, aos componentes do iBR ou a outros componentes da bomba de jato. Sempre desligue o motor antes de a água atingir uma profundidade inferior a 90 cm (3 pés) e nunca use o reverso ou a frenagem.

# MODOS DE OPERAÇÃO

Modo de operação disponível	EXPLORER PRO
Modo Touring (Passeio)	X
Modo Sport (esportivo)	X
Modo ECO	X
Modo Limitador de velocidade	X
Modo Baixa velocidade (modo Corrico)	X
Modo Ski	-
Controle de largada	-
Modo Chave aprendido	-
X = Indica um recurso padrão - = Consulte um revendedor Sea-Doo quanto à disponibilidade.	

Para mudar o modo de operação:

1. Pressione o botão MODO,
2. Confirme a mensagem de segurança pressionando e segurando o botão MODO para obter o modo SPORT,
3. Basta pressionar o botão MODO novamente para ativar o modo ECO.



TÍPICO

## Modo Touring (Passeio)

Ao dar a partida, por padrão, a embarcação está definida para este modo de percurso.

Ele também é denominado modo de percurso Normal.

O ícone ECO +OFF aparece no display quando este modo é selecionado.

## Modo Sport (Esportivo)

O modo SPORT fornece resposta instantânea do acelerador e acelerações mais rápidas que o modo de percurso PADRÃO.

Uma vez ativado, o modo esportivo (SPORT) permanecerá ativo até ser desativado pelo operador ou até o motor ser desligado, quando então voltará para o modo de percurso PADRÃO.

### Ativando o modo Sport (Esportivo)

Para ativar o modo Esportivo, pressione uma vez no botão MODO enquanto está no modo de percurso PADRÃO. O ícone Sport começará a piscar e uma mensagem de segurança circulará. Por motivos de segurança, siga as instruções na mensagem de segurança para ativar o modo Sport. Uma vez ativado, o ícone SPORT ligará.

### Desativando o modo Sport (Esportivo)

Basta pressionar o botão MODO uma única vez para entrar no modo ECO.

## Modo ECO (Modo de economia de combustível)

O modo ECO fornece uma aplicação do acelerador mais suave e maior economia de combustível.

## Modos de controle de velocidade

Para entrar em um dos modos de controle, pressione o botão **CONTROLE DE VELOCIDADE**. Dependendo da velocidade da moto aquática, apenas um dos seguintes modos será ativado.

Uma vez que o modo desejado seja ativado, pressione o botão **CONTROLE DE VELOCIDADE**, depois altere o valor com os botões de seta **PARA CIMA** ou **PARA BAIXO** enquanto a mensagem **AJUSTAR NÍVEL** estiver ativa.

Para sair do modo de controle de velocidade selecionado, pressione o botão **MODO** ou pressione longamente o botão **CONTROLE DE VELOCIDADE**.

### Modo Limitador de velocidade

O modo Limitador de velocidade é uma função do sistema iTC (Controle de aceleração inteligente) que permite ao operador definir a velocidade máxima desejada da motor aquática.

Isto é útil em cruzeiros de longas distâncias, ao pilotar em áreas de velocidade limitada, ou ao rebocar um praticante de boia, esquiador ou wakeboarder.

O piloto deve manter o acelerador pressionado para manter a velocidade de avanço.

Assim que a velocidade máxima for definida, o piloto pode variar a velocidade da moto aquática desde a marcha lenta até a velocidade definida usando a alavanca do acelerador. A velocidade definida não será excedida mesmo se a alavanca do acelerador for pressionada totalmente.

Ao navegar em uma velocidade constante, mantenha seu nível de atenção

elevado para continuar ciente da situação em sua volta.

Reduzir a velocidade é uma questão de soltar a alavanca do acelerador abaixo do ponto de ajuste, ou de puxar a alavanca do iBR.

Se a alavanca do iBR for puxada para frear, o modo Limitador de velocidade será cancelado mas **não desativado**.

Assim que a alavanca do iBR for solta e o acelerador for puxado para entrar em propulsão de avanço, a função do limitador de velocidade será reativada para limitar a velocidade da moto aquática conforme definido previamente.

### Pré-requisito para ativação do modo Limitador de velocidade

O MODO Limitador de velocidade pode ser ativado quando a moto aquática está se movendo a mais de 15 km/h (9 mi/h).

### OBSERVAÇÃO:

O modo Limitador de velocidade não estará disponível se o modo Baixa velocidade estiver ativado.

### Ativação do modo Limitador de velocidade

1. Mantenha uma velocidade constante.
2. Pressione o botão de Controle de velocidade no teclado esquerdo.



### TÍPICO

Você ouvirá um bipe indicando que está agora no modo Limitador de

velocidade e o indicador do MODO Limitador de velocidade se acenderá.

- O indicador do limitador de velocidade se apagará.



### TÍPICO

1. INDICADOR DO MODO Limitador de velocidade/Baixa velocidade

### OBSERVAÇÃO:

A ativação do modo Limitador de velocidade limita apenas a velocidade máxima disponível ao pressionar a alavanca do acelerador. A alavanca do acelerador deve ficar puxada para manter a velocidade de avanço. A velocidade da moto aquática pode ser variada desde a marcha lenta até a velocidade definida de cruzeiro usando a alavanca do acelerador depois que a função do limitador de velocidade foi ativada. A velocidade da moto aquática pode variar durante a navegação dependendo das condições da água.

### Desativação do modo Limitador de velocidade

Para desativar o modo Limitador de velocidade:

1. Solte a alavanca do acelerador.
2. Pressione e segure o botão do limitador de velocidade.

A desativação do modo Limitador de velocidade é indicada por:

### OBSERVAÇÃO:

Se a alavanca do acelerador não estiver totalmente solta quando o botão for pressionado para desativar o modo Limitador de velocidade, o indicador do MODO Limitador de velocidade permanecerá aceso. A função de limitação de velocidade permanecerá ativa até o acelerador for totalmente solto, e em seguida, o indicador do MODO Limitador de velocidade se apagará.

## PROCEDIMENTOS ESPECIAIS

### Limpeza da entrada de água da bomba de jato e do impulsor

#### AVISO

Fique longe da grade de entrada enquanto o motor estiver funcionando. Itens como cabelos longos, roupas largas ou tiras do dispositivo de flutuação pessoal podem ficar presos nas partes móveis.

Algas, conchas ou detritos podem ficar presos na grade de entrada, no eixo de transmissão e/ou impulsor. Uma entrada de água entupida pode provocar problemas como:

- **Cavitação:** A velocidade do motor está alta, mas a moto aquática se move lentamente devido à falta de propulsão de jato, componentes da bomba de jato podem estar danificados.
- **Superaquecimento:** Como a bomba de jato controla o fluxo de água que arrefece o sistema de escapamento, uma entrada entupida fará o motor superaquecer e danificar seus componentes internos.

Uma área entupida por algas pode ser limpa da seguinte maneira:

#### AVISO

Se for necessário acessar o interior para remover qualquer objeto estranho preso no sistema de propulsão, o cabo de segurança DEVE SER REMOVIDO do interruptor de desligamento do motor.

### Limpeza na água

#### AVISO

Antes de ligar o motor, certifique-se de que haja pelo menos 90 cm (3 pés) de água sob a parte traseira mais baixa do casco quando todos os passageiros estiverem a bordo. Caso contrário, poderão ocorrer danos aos componentes do sistema de propulsão.



## Modelos equipados com o sistema iDF

Se a moto aquática estiver equipada com o sistema iDF, use-o agora. Consulte *Como usar o sistema inteligente de bomba livre de detritos* na seção *Instruções de Operação*.

## Modelos sem o sistema iDF

1. Balance a moto aquática várias vezes. Na maior parte das vezes, isso eliminará o entupimento.
2. Dê partida no motor e certifique-se que a moto aquática funciona corretamente.

Se o método mencionado não funcionar:

3. Com o motor funcionando e antes de acionar o acelerador, puxe a alavanca do iBR para selecionar a operação em marcha à ré.
4. Diversifique a aceleração rapidamente várias vezes.
5. Se for necessário, repita o procedimento.

Se o sistema ainda estiver bloqueado, coloque a moto aquática fora da água para limpar. Consulte *Limpeza na praia*.

## Limpeza na praia

### ⚠ AVISO

**Antes de limpar a área da bomba de jato, é PRECISO REMOVER o cabo de segurança do interruptor de desligamento do motor para impedir que o motor dê partida acidentalmente.**

1. Coloque um papelão ou um tapete ao lado da moto aquática para evitar arranhões ao virá-la para a limpeza.
2. Vire a moto aquática para qualquer um dos lados para a limpeza.

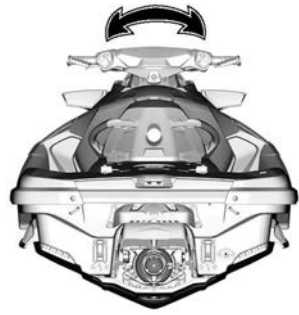

### TÍPICO

3. Se equipado, mova o iBR para a posição de avanço. Consulte *Função de controle manual do iBR* para obter instruções detalhadas.
4. Limpe a área da entrada de água.

Se o sistema ainda estiver entupido, consulte uma concessionária autorizada Sea-Doo para manutenção.

### AVISO

**Inspeção possíveis danos na grade da entrada de água. Consulte uma concessionária autorizada Sea-Doo para realizar os reparos necessários.**

## Função de controle manual do iBR

Quando a função de cancelamento do iBR está ativada, ela permite que o usuário acione eletricamente o reversor do iBR e o bocal, em toda a sua gama de movimentos, usando o botão de controle do VTS.

### OBSERVAÇÃO:

A função de cancelamento do iBR só está disponível quando o motor não está funcionando.

**⚠ AVISO**

Ao movimentar o reversor do iBR usando a função de controle manual do iBR, certifique-se de que não haja ninguém próximo da popa da moto aquática. O movimento do reversor pode prender os dedos.

**AVISO**

Se um objeto ou ferramenta for pego pelo sistema do iBR quando se usa a função de cancelamento manual, pode danificar componentes do iBR. Remova todos os objetos rígidos estranhos que possam obstruir o curso do reversor do iBR antes de acioná-lo.

**⚠ AVISO**

Se for necessário acessar o interior para remover qualquer objeto estranho preso no sistema de propulsão, observe rigidamente o seguinte antes de continuar:

- Remova o cabo de segurança do interruptor de desligamento do motor.
- Aguarde pelo menos 5 minutos.
- Não pressione o botão de PARTIDA/PARADA. Caso o botão PARTIDA/PARADA seja pressionado, aguarde 5 minutos novamente.

**Ativando a função de controle manual do iBR**

1. Acione o sistema elétrico pressionando o botão de PARTIDA/PARADA.
2. Instale o cabo de segurança no interruptor de desligamento do motor.

**OBSERVAÇÃO:** O cabo de segurança deve ser instalado para garantir que a central de informações não desligue todas as indicações após a função de autoteste. A energia elétrica permanecerá ligada por 1 hora, aproximadamente.

3. Puxe e segure a alavanca do iBR durante todo o procedimento.

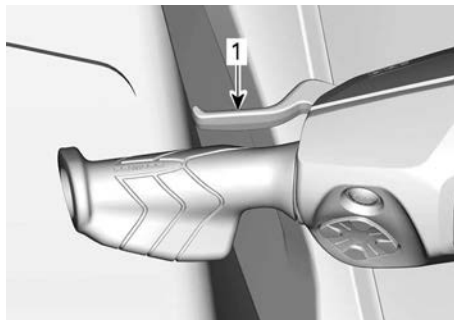

1. Alavanca do iBR puxada e mantida

4. Quando a mensagem **CONTROLE MANUAL DO iBR - PRESS. BOTÃO MODO** aparecer no painel multifuncional, pressione o botão MODO.

Quando a função for ativada, aparecerá a mensagem ON (ligada).

5. Enquanto mantém pressionada a alavanca do iBR, pressione o botão VTS Para cima ou Para baixo para mover o reversor do iBR para a posição desejada. Certifique-se de que a indicação do VTS no painel multifuncional mude com o movimento do reversor do iBR. Se o reversor do iBR se mover para cima, a indicação se moverá para cima.
6. Solte a alavanca do iBR.
7. Remova o cabo de segurança do interruptor de desligamento do motor.

**⚠ AVISO**

Se for necessário acessar o interior para remover qualquer objeto estranho preso no sistema de propulsão, observe rigidamente o seguinte antes de continuar:

- Remova o cabo de segurança do interruptor de desligamento do motor.
- Aguarde pelo menos 5 minutos.
- Não pressione o botão de PARTIDA/PARADA. Caso o botão PARTIDA/PARADA seja pressionado, aguarde 5 minutos novamente.



TÍPICO

O motor conta com o sistema de proteção contra emborcamentos (T.O.P. S.™). Quando a moto aquática vira, o motor desliga automaticamente.

Quando a moto aquática for virada para sua posição normal de funcionamento, o motor pode ser ligado normalmente.

**Moto aquática emborcada**

A moto aquática foi projetada de forma a não emborcar facilmente. Dois estabilizadores montados na lateral do casco ajudam a estabilizar a moto aquática. Se ela virar, permanecerá emborcada.

Para desemborcar a moto aquática, certifique-se que o motor esteja desligado e que a chave D.E.S.S. **NÃO** esteja na coluna; depois, segure a grade de entrada, apoie o pé no trilho do para-choque lateral e use seu peso para virar a moto aquática na sua direção.

**OBSERVAÇÃO:**

Uma etiqueta na popa, próximo do conector de lavagem, fornece instruções sobre como virar a moto aquática para cima. A etiqueta está de cabeça para baixo para que você possa lê-la quando a moto aquática estiver emborcada.

**AVISO**

**Quando a moto aquática ficar emborcada por mais de 5 minutos, não tente acionar o motor para evitar a entrada de água, o que pode danificar o motor. Consulte uma concessionária autorizada Sea-Doo assim que possível.**

**AVISO**

**Se o motor não pegar, não tente mais dar a partida. Caso contrário, o motor pode ser danificado. Consulte uma concessionária autorizada Sea-Doo assim que possível.**

Assim que possível, verifique se há água no bojo. Escoe a água se for necessário quando voltar à terra.

**Moto aquática submersa**

Para limitar danos ao motor, efetue as operações a seguir, o mais rápido possível.

1. Drene o bojo.
2. Se esteve submersa em água salgada, lave o bojo e todos os componentes com água doce, usando uma mangueira de jardim para impedir os efeitos corrosivos do sal.

### AVISO

Nunca tente acionar o motor ou ligá-lo. A água presa no coletor de admissão fluiria para o motor, podendo provocar danos sérios.

3. Leve a moto aquática a uma concessionária autorizada Sea-Doo para reparos assim que possível.

### AVISO

Se o motor não sofrer uma manutenção adequada, ele poderá ser danificado severamente.

## Motor inundado com água

### AVISO

Nunca tente acionar o motor ou ligá-lo. A água presa no coletor de admissão fluiria para o motor, podendo provocar danos sérios.

Leve a moto aquática a uma concessionária autorizada Sea-Doo para reparos assim que possível.

### AVISO

Se o motor não sofrer uma manutenção adequada, ele poderá ser danificado severamente.

## Rebocando a embarcações na água

Ao rebocar uma embarcações Sea-Doo na água, devem-se tomar cuidados especiais.

A velocidade máxima de reboque recomendada é 8 km/h (5 MPH).

Isso evitará que o sistema de escapamento encha de água, o que poderia fazer com que a água fosse injetada e enchesse o motor. O motor não funcionando, não há pressão de exaustão para jogar a água para fora da saída do escapamento.'

### AVISO

O motor pode ser danificado se estas instruções não forem seguidas. Se você precisar rebocar uma moto aquática imobilizada, certifique-se de não exceder a velocidade de reboque máxima de 8 km/h (5 MPH).

### AVISO

Nunca reboque uma moto aquática voltada para trás, pois pode ocorrer entrada de água.

### ⚠ CUIDADO

O cabo de reboque sempre deve estar liberado de modo que possa ser liberado quando estiver sob carga.

# MANUTENÇÃO

---

# PROGRAMA DE MANUTENÇÃO

A manutenção é muito importante para manter sua moto aquática em condições de funcionamento seguras. O veículo deve sofrer reparos de acordo com o plano de manutenção.

A manutenção adequada é responsabilidade do proprietário. Uma solicitação de garantia poderá ser negada se, entre outros, o proprietário ou usuário provocou o problema devido ao uso inadequado ou manutenção inadequada.

Efetue verificações periódicas e siga o plano de manutenção. **O plano de manutenção não dispensa a inspeção de pré-partida.**

## AVISO

**A negligência em manter adequadamente a moto aquática de acordo com o plano e os procedimentos de manutenção pode tornar sua operação insegura.**

## Regulamento EPA - Motos aquáticas no Canadá e Estados Unidos

**Uma oficina de reparo ou uma pessoa que o proprietário escolher pode realizar a manutenção, substituir ou reparar os dispositivos e sistemas de controle de emissão.** Essas instruções não requerem componentes ou manutenção da BRP ou de concessionárias Sea-Doo autorizadas.

Embora uma concessionária autorizada Sea-Doo tenha o conhecimento técnico aprofundado e as ferramentas para realizar a manutenção no seu veículo, a garantia relacionada às emissões não está condicionada ao uso de uma concessionária autorizada Sea-Doo ou de qualquer outro estabelecimento com o qual a BRP tenha um relacionamento comercial.

A manutenção adequada é responsabilidade do proprietário. Uma solicitação de garantia poderá ser negada se, entre outros, o proprietário ou usuário provocou o problema devido ao uso inadequado ou manutenção inadequada.

Para solicitações de garantia relacionada à emissão, a BRP está limitando o diagnóstico e reparo de peças relacionadas à emissão aos revendedores Sea-Doo autorizados. Para obter mais informações, consulte a *Garantia de Emissões da EPA dos EUA* contida na seção *Garantia*.

Você deve seguir as instruções quanto aos requisitos de combustível, na seção *Abastecimento de combustível* deste manual. Mesmo que esteja disponível gasolina contendo mais que dez por cento de etanol, o US EPA emitiu a proibição contra o uso de gasolina contendo mais de 10% de etanol neste veículo. O uso de gasolina contendo mais que 10% de etanol com esse motor pode prejudicar o sistema de controle de emissão.

## Uso em água salgada/água suja

Sempre que a sua embarcação for usada em água salgada ou suja, esse tipo de uso requer a execução de tarefas de manutenção entre os intervalos anuais regulares. Elas estão identificadas como A+ na tabela abaixo.

Se você navega regularmente em **água salgada ou suja**, siga o intervalo A+ e execute as tarefas descritas na tabela abaixo.

## Programa de manutenção

Certifique-se de realizar a manutenção adequada nos intervalos recomendados, como indicado nas tabelas.

O gráfico de manutenção indica os itens a serem tratados com base em 2 critérios, o que ocorrer primeiro:

- Período do calendário
- Horas da embarcação.

Os seus hábitos de pilotagem determinam os fatores que você deve seguir. Por exemplo:

- Quem utiliza a embarcação todos os finais de semana deve seguir a **leitura de horas** para determinar a frequência da manutenção.
- Quem utiliza a embarcação raramente durante o ano ou apenas em algumas ocasiões deve seguir o **Período do calendário** para determinar a frequência da manutenção.

**IMPORTANTE:** As tabelas a seguir mostram a aplicação da manutenção adequada para os primeiros 3 anos. Para os anos subsequentes, como alternativa, repita o mesmo padrão.

Visão Geral da Manutenção		
Período do calendário	Horímetro	Em água regular, salgada ou suja
Todo mês		<b>A+</b>
1 ano	100 horas	<b>A</b>
Todo mês		<b>A+</b>
2 anos	200 horas	<b>A e B</b>
Todo mês		<b>A+</b>
3 anos	300 horas	<b>A</b>

**Motores Rotax 1630 ACE**

<b>Regular</b>	<b>A</b>	<b>B</b>
A = Ajustar C = Limpar F = Lavar I = Inspeccionar L = Lubrificar R = Substituir T = Torque	A cada ano ou 100 horas	A cada 2 anos ou 200 horas
<b>Fornecimento de ar e combustível</b>		
Componentes e função de fornecimento de ar (dutos, mangueiras, presilhas)	I, C	
Componentes e função do combustível (tampa do tanque de combustível, fixação do tanque de combustível, condições da mangueira, vazamentos)*	I	
Turbocompressor		I
<b>Convés e casco</b>		
Âodos sacrificiais	I	
Painéis e componentes da carroceria	I, T	
Casco	I	
<b>Motor e refrigeração</b>		
Componentes de arrefecimento do motor (concentração de líquido de arrefecimento, nível de líquido de arrefecimento, condições da mangueira, abraçadeiras, vazamentos)	I, A	
Óleo do motor e filtro de óleo	R	
Componentes e função da ignição	I	
Suportes de borracha do motor	I	
Velas de ignição		R
Líquido de arrefecimento do motor	R A cada 5 anos ou 300 horas	
<b>Emissões e escapamento</b>		
Componentes do escapamento (gaxetas, tubos, condição do silencioso, vazamentos)*	I	
Escapamento	F	
<b>iBR</b>		
Componentes e função do iBR*	I,	
<b>Propulsão</b>		
Componentes e função da propulsão*	I	I, L



<b>Regular</b>	<b>A</b>	<b>B</b>
<b>A = Ajustar</b> <b>C = Limpar</b> <b>F = Lavar</b> <b>I = Inspeccionar</b> <b>L = Lubrificar</b> <b>R = Substituir</b> <b>T = Torque</b>	<b>A cada ano ou 100 horas</b>	<b>A cada 2 anos ou 200 horas</b>
<b>Sistema elétrico</b>		
Conexões e condição da bateria*	I	
Direcionamento do chicote elétrico	I	
Atualizações de módulos e software aplicáveis	I	
Operação dos botões de controle e iluminação	I	
<b>Direção e controles</b>		
Componentes e função da direção*	I	
Operação do acelerador	I	
<b>Recurso</b>		
Suporte do transdutor do detector de peixes	I, A	

\*Para uma lista mais abrangente das ações de manutenção a serem executadas, consulte a Lista de verificação de manutenção.

<b>ÁGUA SALGADA/ SUJA</b>	<b>A+</b>	<b>A</b>	<b>B</b>
<b>A = Ajustar</b> <b>C = Limpar</b> <b>F = Lavar</b> <b>I = Inspeccionar</b> <b>L = Lubrificar</b> <b>R = Substituir</b> <b>T = Torque</b>	<b>Após cada percurso em água salgada ou suja ou mensalmente quando usado em água salgada ou suja</b>	<b>A cada ano ou 100 horas</b>	<b>A cada 2 anos ou 200 horas</b>
<b>Fornecimento de ar e combustível</b>			
Componentes e função de fornecimento de ar (dutos, mangueiras, presilhas)		I, C	
Componentes e função do combustível (tampa do tanque de combustível, fixação do tanque de combustível, condições da mangueira, vazamentos)*		I	
Turbocompressor			I
<b>Convés e casco</b>			
Âodos sacrificiais	I A cada mês	I	
Painéis e componentes da carroceria		I, T	
Casco		I	
<b>Motor e refrigeração</b>			
Compartimento do motor	F Depois de cada uso		
Componentes metálicos do compartimento do motor	L A cada mês		
Componentes de arrefecimento do motor (concentração de líquido de arrefecimento, nível de líquido de arrefecimento, condições da mangueira, abraçadeiras, vazamentos)		I, A	
Óleo do motor e filtro de óleo		R	

<b>ÁGUA SALGADA/ SUJA</b>	<b>A+</b>	<b>A</b>	<b>B</b>
<b>A = Ajustar</b> <b>C = Limpar</b> <b>F = Lavar</b> <b>I = Inspeccionar</b> <b>L = Lubrificar</b> <b>R = Substituir</b> <b>T = Torque</b>	Após cada percurso em água salgada ou suja ou mensalmente quando usado em água salgada ou suja	A cada ano ou 100 horas	A cada 2 anos ou 200 horas
Componentes e função da ignição		I	
Suportes de borracha do motor		I	
Velas de ignição			R
Líquido de arrefecimento do motor		R A cada 5 anos ou 300 horas	
<b>Emissões e escapamento</b>			
Componentes do escapamento (gaxetas, tubos, condição do silencioso, vazamentos)*		I	
Escapamento	F Depois de cada uso	F	
<b>iBR</b>			
Componentes e função do iBR*		I,	
<b>Propulsão</b>			
Componentes e função da propulsão*		I	I, L
<b>Sistema elétrico</b>			
Conexões e condição da bateria*		I	
Direcionamento do chicote elétrico		I	
Atualizações de módulos e software aplicáveis		I	
Operação dos botões de controle e iluminação		I	
<b>Direção e controles</b>			
Componentes e função da direção*		I	

<b>ÁGUA SALGADA/ SUJA</b>	<b>A+</b>	<b>A</b>	<b>B</b>
<b>A = Ajustar</b> <b>C = Limpar</b> <b>F = Lavar</b> <b>I = Inspeccionar</b> <b>L = Lubrificar</b> <b>R = Substituir</b> <b>T = Torque</b>	<b>Após cada percurso em água salgada ou suja ou mensalmente quando usado em água salgada ou suja</b>	<b>A cada ano ou 100 horas</b>	<b>A cada 2 anos ou 200 horas</b>
Operação do acelerador		I	
<b>Direção e controlos</b>			
Componentes e função da direção*		I	
Operação do acelerador		I	
<b>Recurso</b>			
Suporte do transdutor do detector de peixes		I, A	

\*Para uma lista mais abrangente das ações de manutenção a serem executadas, consulte a Lista de verificação de manutenção.

# PROCEDIMENTOS DE MANUTENÇÃO

Esta seção inclui instruções para os procedimentos de manutenção básica.

## ⚠ AVISO

Desligue o motor e siga estes procedimentos ao realizar a manutenção. Caso não siga os procedimentos de manutenção adequados, você pode se ferir em peças quentes, peças móveis, com eletricidade, produtos químicos ou outras ameaças.

## ⚠ AVISO

Caso seja necessário remover um dispositivo de trava (p.ex. linguetas de trava, fixadores autotravantes, etc), substitua sempre por um novo.

## AVISO

Nunca deixe qualquer objeto, trapo, ferramenta, etc., no compartimento do motor ou no bojo.

## Tampa de manutenção do motor



### Remoção da tampa de manutenção do motor

1. Remova os assentos.

2. Remova a tampa do mastro de esqui/wake.



### TÍPICO

3. Remova os parafusos.

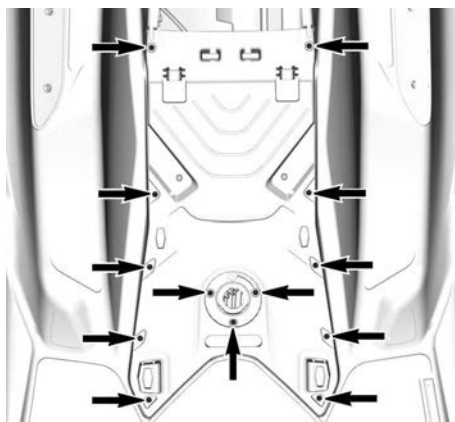

### TÍPICO

4. Remova tampa.

### Instalação da tampa de manutenção do motor

1. O procedimento de instalação é o inverso do procedimento de remoção. No entanto, preste atenção ao seguinte.
2. Instale todos os parafusos
3. Aperte os parafusos de acordo com as especificações.

Torque de aperto	
Parafuso de tampa de manutenção do Motor	2,8 ± 0,2 Nm (25 ± 2 lbf-pol)

XPS™. A BRP recomenda usar sempre seu óleo do motor XPS ou um equivalente. Não adicione aditivos ao óleo do motor recomendado. Danos causados pelo uso de um óleo inadequado para o motor ou pela adição de aditivos poderão não ser cobertos pela Garantia limitada da BRP.

## Óleo do motor

### Óleo recomendado para o motor

Os motores Rotax® foram desenvolvidos e validados usando o óleo

Óleo do motor XPS recomendado	
Óleo semissintético 4T 5W40	
Se o óleo do motor XPS recomendado não estiver disponível	
Motor <b>sem</b> turbocompressor	Use um óleo de motor sintético SAE 5W40 4 tempos que atenda ou exceda as seguintes especificações da indústria de lubrificantes. Sempre verifique a certificação da etiqueta de serviço da API no recipiente de óleo; ela deve conter pelo menos um dos padrões indicados. <b>Classificação de serviço API SN ou JASO-MA2</b>
Motor <b>com</b> turbocompressor	Use um óleo de motor de motocicleta SAE 5W40 de 4 tempos compatível com embreagens úmidas que atenda ou exceda as especificações da indústria de lubrificantes a seguir. Sempre verifique a certificação da etiqueta de serviço da API no recipiente de óleo; ela deve conter pelo menos um dos padrões indicados. <b>Classificação de serviço API SN ou JASO-MA2</b>

Não adicione aditivos ao óleo do motor recomendado. Danos causados pelo uso de um óleo inadequado para o motor ou pela adição de aditivos de óleo poderão não ser cobertos pela Garantia limitada da BRP.

### Verificando o nível de óleo do motor

#### AVISO

**Operar o motor com um nível inadequado de óleo poderá danificar o motor gravemente.**

**⚠ CUIDADO**

Muitos componentes no compartimento do motor podem estar muito quentes. O contato direto pode provocar queimaduras.

Se a moto aquática estiver fora da água

**AVISO**

A moto aquática deve estar nivelada.

**⚠ CUIDADO**

Ao operar o motor quando a moto aquática está fora da água, o trocador de calor na placa de pilotagem pode ficar muito quente. Evite qualquer contato com a placa de pilotagem para não se queimar.

1. Levante a haste do reboque e prenda na posição quando o trilho do para-choque estiver nivelado.
2. Ligue uma mangueira de jardim ao conector para lavagem do sistema de escapamento. Consulte *Sistema de escapamento* nesta seção e siga o procedimento.

**AVISO**

Nunca faça o motor funcionar sem fornecer água ao sistema de escapamento. Falhas na refrigeração do sistema de escapamento podem danificá-lo severamente. Nunca opere o motor por mais de 2 minutos. A vedação do eixo propulsor não tem refrigeração quando a moto aquática está fora da água.

3. Remova o(s) assento(s).
4. Ligue o motor.
5. Abra a torneira de água.
6. Faça o motor funcionar FRIO em marcha lenta por 30 segundos.

7. Feche a torneira de água.
8. Leve a rotação do motor para 4000-4500 RPM por 15 segundos.
9. Pare o motor abruptamente, pressionando o botão iniciar/parar ou removendo o cabo de segurança.
10. Aguarde pelo menos 30 segundos para que o óleo assente no motor, depois puxe a vareta de óleo e limpe-a.

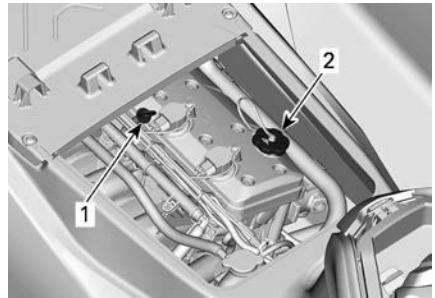

TÍPICO

1. Vareta do óleo
2. Tampa do bocal de óleo

11. Reinstale a vareta, empurre até o fim.
12. Retire-a novamente e verifique o nível de óleo. Ele deve estar entre as marcas CHEIO e ADICIONAR.

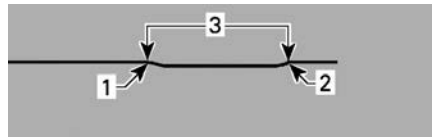

TÍPICO

1. Cheio
2. Adicionar
3. Faixa de operação

13. Adicione óleo se necessário para assegurar o nível entre as marcas.

1. Retire a tampa do óleo.
2. Coloque um funil na abertura da tampa da válvula.
3. Acrescente uma pequena quantidade do óleo recomendado para alcançar o nível adequado.

**AVISO**

**Não complete além da capacidade.**

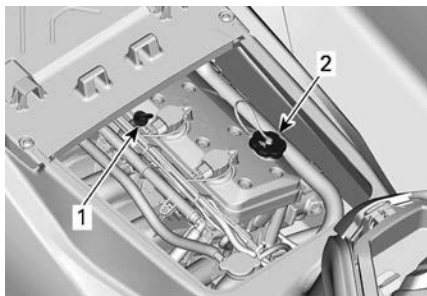

**TÍPICO**

1. Vareta do óleo
2. Tampa do bocal de óleo

**OBSERVAÇÃO:**

Sempre que adicionar óleo ao motor, é necessário executar novamente todo o procedimento explicado nesta seção. Caso contrário, você obterá uma leitura falsa do nível de óleo.

14. Reinstale a tampa e a vareta do óleo corretamente.

**AVISO**

**Certifique-se de que a tampa do bocal de óleo esteja bem fechada. Caso contrário, o óleo do motor pode vazar.**

**Troca do óleo do motor e substituição do filtro de óleo**

A troca de óleo e a substituição do filtro podem ser executadas por uma concessionária autorizada Sea-Doo, oficina de reparo ou pessoa de sua escolha.

**Líquido de arrefecimento do motor**

**Líquido de arrefecimento recomendado do motor**

**Líquido de arrefecimento XPS recomendado**

Líquido de arrefecimento pré-misturado de vida prolongada

Se o líquido de arrefecimento XPS recomendado não estiver disponível

Use um líquido de arrefecimento pré-misturado de etilenoglicol de vida prolongada (50%-50%) especificamente formulado para motores de alumínio de combustão interna.

**AVISO**

**Sempre use o anticongelante etilenoglicol contendo anticorrosivos especificamente para motores de alumínio de combustão interna.**

Para evitar a deterioração do anticongelante, use sempre a mesma marca e grau. Nunca misture marcas ou graus diferentes, a não ser que o sistema de arrefecimento seja lavado e reabastecido completamente.

**Nível do líquido de arrefecimento do motor**

**⚠ AVISO**

**Verifique o nível do líquido de arrefecimento com o motor frio. Nunca adicione líquido de arrefecimento quando o motor estiver quente.**



**⚠ CUIDADO**

Muitos componentes no compartimento do motor podem estar muito quentes. O contato direto pode provocar queimaduras.

1. Remova os assentos.
2. Localize a tampa do tanque de expansão.

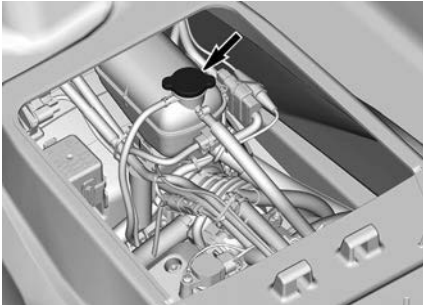
**TÍPICO**

Com a moto aquática em uma superfície plana, o líquido deve estar entre as marcas MÍN. e MÁX. no reservatório de líquido de arrefecimento quando o motor está frio.

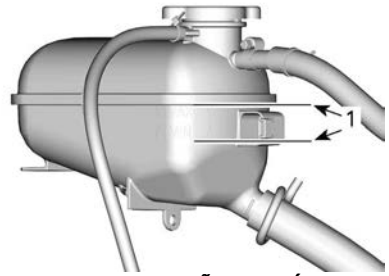
**TANQUE DE EXPANSÃO DO LÍQUIDO DE ARREFECIMENTO**

1. Nível entre as marcas quando o motor está frio

**OBSERVAÇÃO:**

A moto aquática fica nivelada quando está na água. Quando estiver em um reboque, eleve a haste do reboque e prenda na posição quando o trilho do para-choque estiver nivelado.

Adicione líquido de arrefecimento - consulte *Líquido de arrefecimento recomendado do motor* para as especificações - para ajustar o nível do líquido entre as marcas conforme necessário. Use um funil para não derramar. Não complete além da capacidade.

3. Aperte adequadamente a tampa do tanque de expansão. Reinstale os assentos.

**OBSERVAÇÃO:**

Um sistema de arrefecimento que sempre precise completar o líquido é uma indicação de vazamentos ou problemas no motor. Procure uma concessionária autorizada Sea-Doo.

**Substituição do líquido de arrefecimento do motor**

A troca do líquido de arrefecimento deve ser realizada por uma concessionária autorizada Sea-Doo.

## Bobinas de ignição

### Acesso da bobina de ignição

1. Remova o cabo de segurança do interruptor de desligamento do motor.
2. Remova o(s) assento(s).
3. Remova a tampa de manutenção do motor removendo os parafusos de retenção.

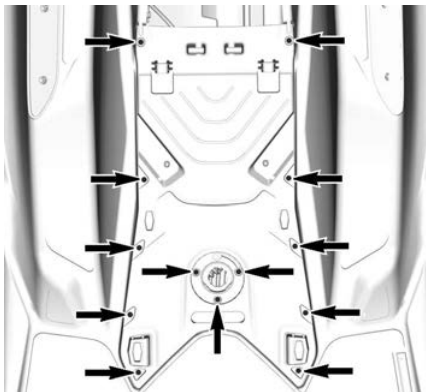

### Remoção da Bobina de Ignição

1. Desconecte o conector da bobina de ignição.

#### AVISO

**Não force a bobina de ignição com nenhuma ferramenta.**

2. Remova o parafuso de retenção da bobina de ignição.
3. Remova a bobina de ignição da vela de ignição girando a bobina de lado a lado conforme você a puxa.

### Instalação da Bobina de Ignição

1. Alinhe o orifício do parafuso de retenção da bobina de ignição com o orifício rosqueado na tampa da válvula.
2. Instale a bobina de ignição na vela e empurre-a totalmente para baixo

até que se assente na tampa da válvula.

3. Instale o parafuso de retenção e aperte conforme a especificação abaixo.

Torque de aperto	
Parafuso de retenção da bobina de ignição	9 ± 1 Nm (80 ± 9 lbf-in)

4. Conecte o conector da bobina de ignição.

## Velas de ignição

### Remoção da Vela de Ignição

1. Remova as bobinas de ignição. Consulte *Remoção da Bobina de Ignição*.
2. Limpe a vela de ignição e o cabeçote do cilindro com ar comprimido.
3. Desparafuse a vela de ignição completamente usando um soquete de vela de ignição.

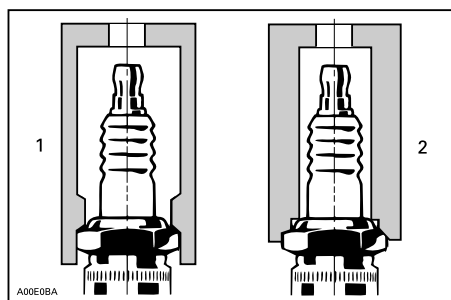

1. Chave aprovada
2. Chave inadequada

4. Use a bobina de ignição para tirar a vela de ignição de seu orifício.

### Instalação da Vela de Ignição

Antes de instalar, certifique-se de que as superfícies de contato entre o cabeçote do cilindro e a vela de ignição estejam livres de fuligem.

1. Usando um calibrador, verifique a folga do eletrodo conforme mostrado nas *Especificações técnicas*. Substitua a vela de ignição se estiver fora da especificação.

### AVISO

**Não ajuste a folga neste tipo de vela. O ajuste pode enfraquecer os eletrodos negativos, o que pode provocar a quebra do eletrodo e sérios danos ao motor.**

2. Aplique um lubrificante anticorrosivo nas roscas da vela para evitar engripar.
3. Rosqueie a vela de ignição com a mão no cabeçote do cilindro. Depois, aperte a vela de ignição de acordo com a especificação com um soquete de vela de ignição.

#### Torque de aperto

Vela de ignição	18 ± 2 Nm (159 ± 18 lbf-in)
-----------------	--------------------------------

4. Instale as bobinas de ignição. Consulte *Bobina de ignição*.

## Sistema de escapamento

### ⚠ PERIGO

**NÃO ligue o motor em recintos fechados ou sem a ventilação adequada e não permita que a fumaça de escapamento acumule em áreas isoladas. O escapamento do motor contém monóxido de carbono (CO) que, se inalado, pode causar lesão cerebral grave ou a morte.**

### Lavagem do Sistema de Escapamento

A lavagem do sistema de escapamento com água doce é essencial para neutralizar os efeitos corrosivos do sal, ou de outros produtos químicos presentes na água. Isso ajudará a

remover a areia, sal, conchas ou outras partículas existentes em camisas d' água e/ou mangueiras.

A lavagem do sistema de escapamento deve ser feita quando não houver previsão de uso da embarcação no mesmo dia ou quando ela for guardada por um período prolongado.

### AVISO

**Se o sistema não for lavado quando necessário, o sistema de escapamento do motor será danificado gravemente. Verifique se o motor funciona durante todo o procedimento.**

### ⚠ AVISO

**Execute estas operações em áreas bem ventiladas. Certos componentes no compartimento do motor podem estar muito quentes. O contato direto pode provocar queimaduras. Não toque em nenhuma peça elétrica ou na área da bomba de jato quando o motor estiver funcionando.**

### ⚠ AVISO

**Ao operar o motor quando a embarcação está fora da água, o trocador de calor na placa de pilotagem pode ficar muito quente. Evite qualquer contato com a placa de pilotagem para não se queimar.**

1. Conecte uma mangueira de jardim ao conector localizado na parte traseira da embarcação. **Não abra a torneira ainda.**

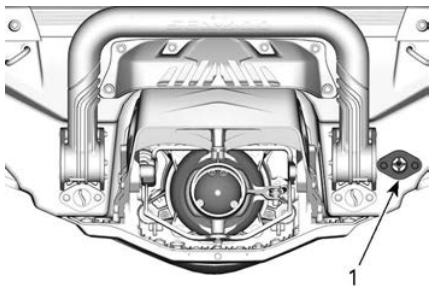

1. Conector de entrada de água

### OBSERVAÇÃO:

A ferramenta a seguir é recomendada ao usar um adaptador de conexão rápida para facilitar a instalação da mangueira de jardim.

#### Ferramenta recomendada

Adaptador de conector de lavagem  
295 500 473

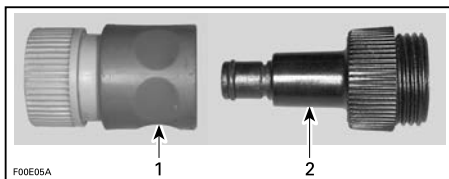

1. Adaptador de engate rápido

2. Adaptador de conector de lavagem

2. Dê a partida no motor e, em seguida, abra imediatamente a torneira.

### AVISO

Ligue sempre o motor antes de abrir a torneira de água. Abra a torneira de água imediatamente após dar partida no motor para evitar superaquecimento. Nunca acione o motor sem fornecer água ao sistema de escapamento, quando a embarcação está fora da água.

3. Deixe o motor funcionar por 90 segundos em marcha lenta.

### AVISO

Jamais deixe o motor funcionar por mais de 2 minutos. A vedação do eixo propulsor não tem refrigeração quando a embarcação está fora da água.

4. Assegure que a água saia pela bomba de jato durante a lavagem.
5. Feche a torneira da água, faça o motor funcionar a 5.000 RPM por 5 segundos e depois desligue o motor.

### AVISO

Feche sempre a torneira da água antes de desligar o motor.

6. Desconecte a mangueira de jardim e o adaptador de conector de lavagem (se usado).

### Placa de pilotagem e grade de entrada de água

#### Inspeção da placa de pilotagem e grade de entrada de água

Inspeccione danos na placa de pilotagem e na grade de entrada de água da bomba de jato. Visite sua concessionária Sea-Doo para reparar ou substituir qualquer peça danificada.

### ⚠ AVISO

O cabo de segurança deve sempre ser retirado do interruptor de desligamento do motor antes da inspeção da grade de entrada.

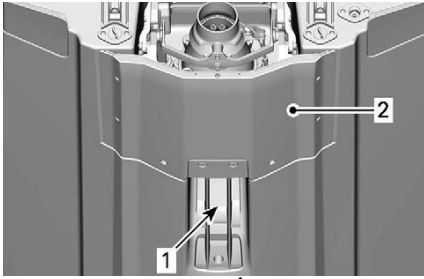

### INSPECIONE ESTAS ÁREAS

1. Entrada de água
2. Placa de pilotagem

## Ânodos sacrificiais

### Inspeção dos Ânodos Sacrificiais

Os ânodos sacrificiais estão localizados em:

- Bomba
- Placa de pilotagem.

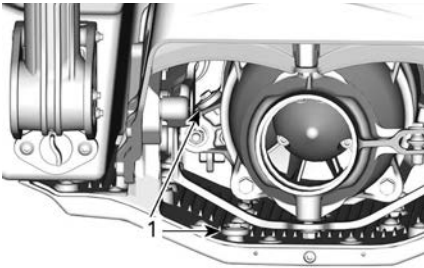

1. Ânodos sacrificiais

Verifique os ânodos sacrificiais para ver se há desgaste. Se desgastados em mais da metade, substitua os ânodos.

### Remoção do Ânodo Sacrificial

Desenrosque a porca de fixação do ânodo sacrificial e remova o ânodo.

### Instalação do Ânodo Sacrificial

O procedimento de instalação é o inverso do de remoção.

## Torque de aperto

$9 \pm 1 \text{ Nm}$  ( $80 \pm 9 \text{ lbf-in}$ )

## Fusíveis

### Localização dos fusíveis

Todos os fusíveis estão localizados dentro de uma única caixa de fusíveis.

Para acessar a caixa de fusíveis:

Remova o(s) assento(s).

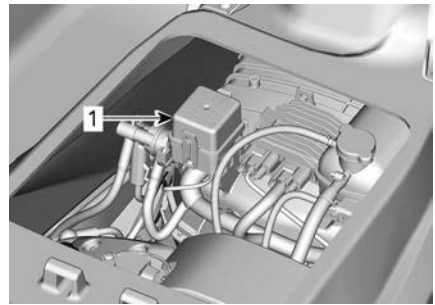

### TÍPICO

1. Caixa de fusíveis

Para remover a tampa da caixa de fusíveis, aperte as linguetas de trava ao mesmo tempo, segure e puxe a tampa da caixa de fusíveis para abrir.

### OBSERVAÇÃO:

As posições e capacidades dos fusíveis estão ilustradas na tampa da caixa de fusíveis.

Use o saca-fusíveis incluído na caixa de fusíveis para facilitar a remoção.

### Inspeção de um fusível

Verifique a condição do fusível e substitua se necessário.

### ⚠ AVISO

**Nunca use um fusível com capacidade maior do que a especificada.**

Para retirar o fusível, puxe-o para fora. Verifique se o filamento está derretido.

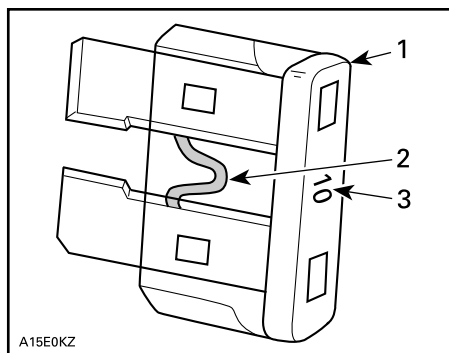

**TÍPICO**

1. Fusível
2. Verifique se está derretido
3. Amperagem

**⚠ AVISO**

Se um fusível queimar repetidamente, deve ser determinada e corrigida causa do defeito antes de religar. Visite uma concessionária autorizada Sea-Doo para manutenção.

**Descrição dos fusíveis**

Fusível	Capacidade	Descrição
1	-	Não usado
2	15 A	Inj. de combustível, Ign de inj. e bomba de comb.
3	3 A	Bomba do casco (se equipada)
4	-	Não usado
5	-	Não usado
6	30 A	Carga

Fusível	Capacidade	Descrição
7	5 A	Painel de instrumentos
8	-	Não usado
9	30 A	iBR
10	5 A	Partida/Parada
11	5 A	ECM
12	30 A	Bateria
13	15 A	Ferramenta de diagnóstico 2
14	15 A	Ferramenta de diagnóstico 1, Conector de acessórios

# CUIDADOS COM A MOTO AQUÁTICA

Retire a moto aquática da água todos os dias.

## Cuidados após o uso

### *Lavagem do Sistema de Escapamento*

O sistema de escapamento deve ser lavado diariamente quando a moto aquática for usada em água salgada ou poluída.

Consulte os *Procedimentos de Manutenção*.

### *Cuidados adicionais ao operar em água salgada ou poluída*

Quando a moto aquática for usada em águas poluídas, especialmente em água salgada, deve-se tomar mais cuidado ainda para proteger a moto aquática e seus componentes.

Lave a área do bojo da moto aquática com água doce.

Nunca use um lavador de alta pressão para limpar o bojo. **USE APENAS BAIXA PRESSÃO (como uma mangueira de jardim).**

A alta pressão pode danificar os sistemas elétrico e mecânico.

### **CUIDADO**

Deixe o motor esfriar antes de executar qualquer manutenção.

### **AVISO**

Se os procedimentos apropriados como lavagem do jet, lavagem do sistema de escapamento e tratamento anticorrosão quando o jet é usado em água salgada não forem seguidos, isso resultará em danos ao jet e aos seus componentes. Nunca deixe a moto aquática guardada sob luz solar direta.

## Limpeza do assento

Antes de aplicar um produto de limpeza no assento, tente remover as marcas com uma borracha branca.

Muitas das marcas, como as de calçados, podem ser facilmente removidas com este método.

## Carroceria e casco

### *Reparo*

Se for necessário realizar algum reparo no chassi ou no casco, entre em contato com um revendedor autorizado da Sea-Doo.

### *Limpeza*

Lave a estrutura e o casco com uma solução de água e sabão (use apenas detergente neutro). Depois passe água doce abundante.

Remova os organismos marinhos da parte interna e externa do casco.

### **AVISO**

**Nunca limpe com os seguintes produtos:**

- Limpador XPS S4 para limpeza pesada
- Detergente forte
- Agente desengraxante
- Amônia
- Acetona ou outras cetonas
- Álcool
- Tolueno ou outros solventes aromáticos
- Solventes clorados
- Álcoois minerais
- Tíneres
- Produtos à base de petróleo.

As manchas podem ser removidas do assento e da fibra de vidro usando Limpador multiuso XPS e desengraxante ou equivalente.

Para limpar os tapetes, use o Limpador Cítrico da 3M™ (spray de 700 ml em lata) ou equivalente.

 **AVISO**

**Nunca aplique protetor plástico ou de vinil nos tapetes ou no assento, pois a superfície ficará escorregadia e os ocupantes podem cair da moto aquática.**

Respeite o meio ambiente, certificando-se de que o combustível, soluções de óleo ou de limpeza não vazem na água.

***Proteção***

Aplique uma cera marítima de boa qualidade na carroceria.

Se a moto aquática tiver que ficar guardada em uma área externa, cubra-a com uma lona opaca para evitar que os raios de sol e a fuligem afetem os componentes plásticos e o acabamento da moto aquática, além de evitar o acúmulo de poeira.

**AVISO**

**A moto aquática nunca deve ser deixada na água. Nunca deixe a moto aquática guardada sob luz solar direta. Nunca guarde a moto aquática em um saco plástico.**



# PREPARAÇÃO PARA SER GUARDADO E PARA PRÉ-TEMPORADA

## Armazenamento

### AVISO

Como o combustível ou óleo são inflamáveis, é necessário que uma concessionária autorizada Sea-Doo, oficina de reparo ou pessoa de sua escolha inspecione a integridade do sistema de combustível, conforme especificado no gráfico de inspeção periódico.

Recomenda-se que a moto aquática passe por manutenção em uma concessionária autorizada Sea-Doo, oficina de reparo ou pessoa de sua escolha para ser guardada. Entretanto, você pode executar as operações a seguir com um mínimo de ferramentas.

### OBSERVAÇÃO:

Realize as tarefas a seguir nesta mesma ordem, conforme detalhado nesta seção.

### AVISO

**Não funcione o motor durante o período em que estiver guardado.**

## Sistema de propulsão

### Limpeza do da Bomba de Jato

### AVISO

Antes de limpar a área da bomba de jato, sempre remova o cabo de segurança do interruptor de desligamento do motor para impedir que o motor dê partida inesperadamente. O motor não deve estar acionado para esta operação.

Enxágue a bomba de jato pulverizando água através das aberturas de sua entrada e saída.

Pulverize um produto anticorrosivo nas peças do sistema de propulsão.

### Produto para manutenção

Lubrificante e anticorrosivo XPS ou equivalente

### Inspeção da Bomba de Jato

Visite sua concessionária autorizada Sea-Doo.

## Sistema de combustível

### Proteção do Sistema de Combustível

Um estabilizador de combustível deve ser acrescentado ao tanque de combustível para evitar a deterioração do combustível e a formação de goma no sistema de combustível. Siga as instruções do fabricante do estabilizador para usar corretamente.

### Produto para manutenção

Estabilizador de combustível

### AVISO

**O estabilizador de combustível deve ser acrescentado antes da lubrificação do motor para evitar a perda de propriedades do combustível e proteger os componentes do sistema de combustível contra depósitos de verniz.**

Encha completamente o tanque de combustível. Verifique se o tanque de combustível não tem água.

### AVISO

**Se alguma água ficar presa no tanque de combustível, podem ocorrer danos internos graves no sistema de injeção de combustível.**

## Motor e escapamento

### Lavagem do Sistema de Escapamento

Execute o serviço como descrito na seção *Procedimentos de manutenção*.

### Troca do óleo do motor e do filtro de óleo

A troca de óleo e a substituição do filtro podem ser executadas por uma concessionária autorizada Sea-Doo, oficina de reparo ou pessoa de sua escolha.

### Drenagem do Sistema de Escapamento

Em áreas onde a temperatura pode ficar muito fria, a água aprisionada no sistema de escapamento e intercooler deve ser removida.

Usando o conector de lavagem, injete ar pressurizado a 379 kPa (55 lbf/in<sup>2</sup>) no sistema até que não saia mais água da bomba de jato.

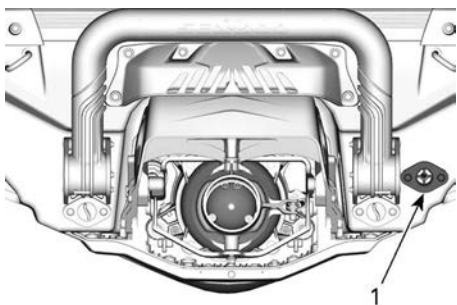

1. Conector de lavagem

A mangueira a seguir pode ser montada para facilitar o procedimento de drenagem.

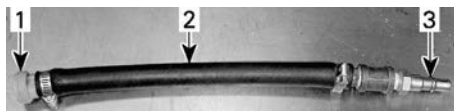

#### TÍPICO

1. Adaptador de conector de lavagem
2. Mangueira de 12,7 mm (1/2 pol.)
3. Adaptador macho para mangueira pneumática

### AVISO

**A falta de drenagem do sistema de escapamento pode causar danos graves ao coletor de escapamento.**

Retire as ferramentas especiais.

### Lubrificação dos cilindros do motor

1. Remova as velas de ignição. Consulte a seção *Procedimentos de manutenção*.
2. Aplique lubrificante em cada cilindro através dos furos das velas.

#### Produto para manutenção

Lubrificante e anticorrosivo XPS ou equivalente

3. Pressione totalmente a alavanca do acelerador. Pressionar a alavanca do acelerador irá impedir que o combustível seja injetado e desativar a ignição durante o acionamento do motor.
4. Pressione o botão de PARTIDA/PARADA para girar o motor algumas voltas. Isso espalhará o óleo nas paredes dos cilindros.
5. Aplique um lubrificante anticorrosivo nas roscas das velas, depois reinstale-as no motor. Consulte a seção *Procedimentos de manutenção*.
6. Instale as bobinas de ignição. Consulte a seção *Procedimentos de manutenção*.

## Teste da densidade do líquido de arrefecimento do motor

Se o anticongelante não foi trocado, verifique sua densidade.

A substituição e teste de densidade do anticongelante devem ser executadas por uma concessionária autorizada da Sea-Doo, oficina de reparo ou pessoa de sua escolha. Consulte a seção *Plano de manutenção*.

### AVISO

**A densidade incorreta do anticongelante pode resultar em congelamento do líquido no sistema de arrefecimento se a moto aquática ficar guardada em uma área que atinja o ponto de congelamento. Nestas condições, o motor poderá danificar-se seriamente.**

## Sistema elétrico

### Bateria

#### Manutenção da bateria

Ao armazenar a moto aquática, a bateria deve sempre ser armazenada local quente e seco.

### ⚠ AVISO

**Nunca carregue ou alimente a bateria enquanto ela estiver instalada na moto aquática.**

Este veículo é equipado com uma bateria do tipo sem manutenção, não há necessidade de adicionar água para acertar o nível do eletrólito.

### AVISO

**Nunca remova a faixa da bateria das tampas ou adicione eletrólito para a vida da bateria.**

#### Remoção da bateria

1. Remova o assento.
2. Desconecte os cabos da bateria.

### AVISO

**Primeiro desconecte primeiro o cabo PRETO (-) e depois o cabo VERMELHO (+).**

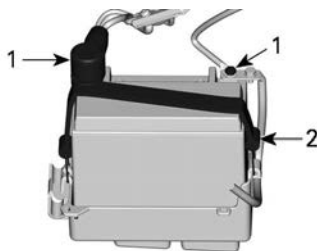

1. Polo da bateria
2. Cinta
3. Remova a cinta de fixação.

#### Como carregar a Bateria

Use qualquer carregador de bateria do tipo automotivo. Consulte sempre as instruções do fabricante do carregador de bateria.

#### Limpeza da Bateria

Limpe carcaça e os terminais da bateria usando uma escova macia e uma solução de bicarbonato de sódio e água.

Remova a corrosão dos terminais do cabo e dos bornes da bateria com uma escova de aço rígida.

Lave com água limpa e seque bem.

#### Instalação da bateria

1. Conecte os cabos da bateria.

**OBSERVAÇÃO:** Remova toda a água ou detritos do compartimento antes de instalar a bateria.

### AVISO

Uma polaridade invertida da bateria danificará o regulador de tensão.

### AVISO

Sempre conecte primeiro o cabo VERMELHO (+) e depois o cabo PRETO (-).

2. Aperte os parafusos do cabo da bateria de acordo com as especificações.

### Torque de aperto

Parafuso do cabo da bateria	4 ± 0,5 Nm (35 ± 4 lbf-in)
-----------------------------	-------------------------------

3. Aplique graxa dielétrica nos polos da bateria.
4. Cubra o polo positivo da bateria com um protetor de borracha.
5. Verifique o direcionamento do cabo e as fixações.

### Compartimento do motor

#### Limpeza do Compartimento do Motor

1. Limpe o bojo com água quente e detergente ou com um produto para limpeza de bojo.
2. Enxágue abundantemente com água.
3. Levante a frente da moto aquática para drenar completamente o bojo pelos bujões de drenagem do bojo.

#### Tratamento anticorrosão

1. Seque qualquer resíduo de água no compartimento do motor.

2. Lubrifique todos os componentes metálicos do compartimento do motor.

### Produto para manutenção

Lubrificante e anticorrosivo ou equivalente

### OBSERVAÇÃO:

O assento deve ser removido durante o armazenamento. Isso evitará a condensação no compartimento do motor e a possibilidade de corrosão.

### Carroceria e casco

Faça os reparos, limpeza e proteção da moto aquática de acordo com os procedimentos da seção *CUIDADOS COM A MOTO AQUÁTICA*.

### Preparação pré-temporada

A preparação pré-temporada deve ser feita em conformidade com o *plano de manutenção*.

Certifique-se de realizar todas as tarefas incluídas na tabela **A** *cada ano ou 100 horas*.

A manutenção de preparação de pré-temporada pode ser executada por uma concessionária autorizada Sea-Doo, oficina de reparo ou pessoa de sua escolha.

# REGISTROS DE MANUTENÇÃO

Enviar fotocópia do registro de manutenção para a BRP, se for necessário.

Pré-entrega	
Número de série: _____	Assinatura/Impressão:
Quilometragem: _____	
Horas: _____	
Data: _____	
Revendedor N°: _____	
Notas: _____ _____	
Consulte o Boletim de Pré-Entrega para obter os procedimentos de instalação detalhados	

**Primeira manutenção**

Quilometragem:

Horas:

Data:

Revendedor N°:

Notas:

Assinatura/Impressão:

Para obter o plano de manutenção, consulte a seção de informações de manutenção deste manual do proprietário

**Serviço**

Quilometragem:

Horas:

Data:

Revendedor N°:

Notas:

Assinatura/Impressão:

Para obter o plano de manutenção, consulte a seção de informações de manutenção deste manual do proprietário

Serviço	
Quilometragem: _____ Horas: _____ Data: _____ Revendedor N°: _____ Notas: _____ _____	Assinatura/Impressão:
Para obter o plano de manutenção, consulte a seção de informações de manutenção deste manual do proprietário	

Serviço	
Quilometragem: _____ Horas: _____ Data: _____ Revendedor N°: _____ Notas: _____ _____	Assinatura/Impressão:
Para obter o plano de manutenção, consulte a seção de informações de manutenção deste manual do proprietário	

Serviço	
Quilometragem: _____	Assinatura/Impressão:
Horas: _____	
Data: _____	
Revendedor Nº: _____	
Notas: _____	
_____	
Para obter o plano de manutenção, consulte a seção de informações de manutenção deste manual do proprietário	

Serviço	
Quilometragem: _____	Assinatura/Impressão:
Horas: _____	
Data: _____	
Revendedor Nº: _____	
Notas: _____	
_____	
Para obter o plano de manutenção, consulte a seção de informações de manutenção deste manual do proprietário	



Serviço	
Quilometragem: _____ Horas: _____ Data: _____ Revendedor N°: _____ Notas: _____ _____	Assinatura/Impressão:
Para obter o plano de manutenção, consulte a seção de informações de manutenção deste manual do proprietário	

Serviço	
Quilometragem: _____ Horas: _____ Data: _____ Revendedor N°: _____ Notas: _____ _____	Assinatura/Impressão:
Para obter o plano de manutenção, consulte a seção de informações de manutenção deste manual do proprietário	

Serviço	
Quilometragem: _____	Assinatura/Impressão:
Horas: _____	
Data: _____	
Revendedor N°: _____	
Notas: _____	
_____	
Para obter o plano de manutenção, consulte a seção de informações de manutenção deste manual do proprietário	

Serviço	
Quilometragem: _____	Assinatura/Impressão:
Horas: _____	
Data: _____	
Revendedor N°: _____	
Notas: _____	
_____	
Para obter o plano de manutenção, consulte a seção de informações de manutenção deste manual do proprietário	

Serviço	
Quilometragem: _____ Horas: _____ Data: _____ Revendedor N°: _____ Notas: _____ _____	Assinatura/Impressão:
Para obter o plano de manutenção, consulte a seção de informações de manutenção deste manual do proprietário	

Serviço	
Quilometragem: _____ Horas: _____ Data: _____ Revendedor N°: _____ Notas: _____ _____	Assinatura/Impressão:
Para obter o plano de manutenção, consulte a seção de informações de manutenção deste manual do proprietário	

Serviço	
Quilometragem: _____	Assinatura/Impressão:
Horas: _____	
Data: _____	
Revendedor N°: _____	
Notas: _____	
_____	
Para obter o plano de manutenção, consulte a seção de informações de manutenção deste manual do proprietário	

Serviço	
Quilometragem: _____	Assinatura/Impressão:
Horas: _____	
Data: _____	
Revendedor N°: _____	
Notas: _____	
_____	
Para obter o plano de manutenção, consulte a seção de informações de manutenção deste manual do proprietário	

# INFORMAÇÕES TÉCNICAS

# NÚMEROS DE IDENTIFICAÇÃO

Os principais componentes da embarcação (motor e casco) são identificados por números de série diferentes. Às vezes, pode ser necessário localizar esses números para fins de garantia ou para rastrear a embarcação no caso de roubo.

## Número de identificação do casco

O Número de Identificação do Casco (HIN) está localizado na plataforma para os pés, na popa da moto aquática.

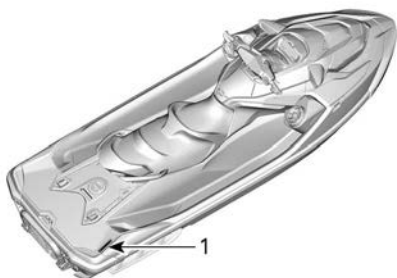

**TÍPICO**

1. Número de identificação do casco (HIN)

Ele é composto de 12 dígitos:

YDV	12345	C	8	09
				Modelo-ano
				Ano de fabricação
				Mês de fabricação
				Número de série (uma letra também pode ser usada como um dígito)
				Fabricante

## Número de identificação do motor

O Número de Identificação do Motor (EIN) está localizado na extremidade frontal do motor.

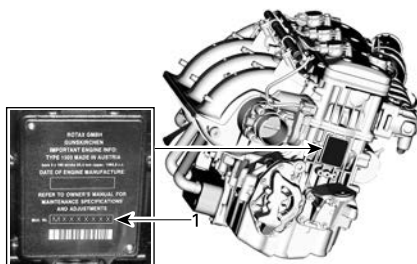

**TÍPICO**

1. Número de Identificação do Motor (EIN)

## Identificação de fabricante do motor



**ETIQUETA DE IDENTIFICAÇÃO DO FABRICANTE DO MOTOR**

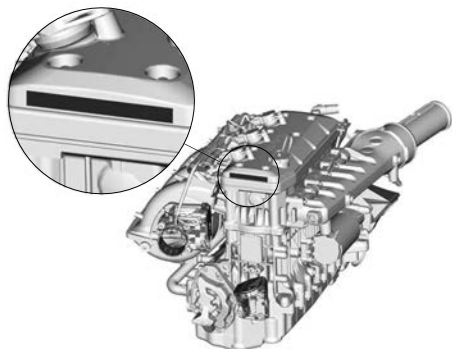

**LOCALIZAÇÃO DA ETIQUETA**

# CONFORMIDADE

## Etiqueta de controle de emissões – 3 estrelas

○

**Uma estrela – Baixa Emissão**  
A etiqueta de uma estrela identifica os motores que atendem aos padrões de emissões de escapamento do motor de propulsão de moto aquática e de popa 2001 do Air Resources Board. Os motores que atendem estas normas possuem emissão 75% menor que os motores carburados convencionais a dois tempos. Esses motores são equivalentes aos motores náuticos que atendem às normas U.S. EPA 2006.

**Dois Estrelas - Emissões muito baixas**  
A etiqueta de duas estrelas identifica os motores que atendem aos padrões de emissões de escapamento do motor de propulsão de moto aquática e de popa 2004 do Air Resources Board. Os motores que satisficam a essas padrões emitem 20% menos que os motores com Uma Estrela - Baixa Emissão.

**Três Estrelas - Emissões ultra baixas**  
A etiqueta de duas estrelas identifica os motores que atendem aos padrões de emissões de escapamento do motor de propulsão de moto aquática e de popa de 2008 do Air Resources Board ou os padrões de emissões de escapamento do motor de propulsão marítima externo e interno de 2003-2008. Os motores que satisficam a esses padrões emitem 65% menos que os motores com Uma Estrela - Baixa Emissão.

**Quatro Estrelas - Emissões super ultra baixas**  
A etiqueta de quatro estrelas identifica os motores que atendem os padrões de emissões de escapamento do motor de propulsão marítima externo e interno 2009 constantes no Air Resources Board. Os motores de popa marítimos e os da moto aquática também devem atender estas normas. Os motores que satisficam a esses padrões emitem 90% menos que os motores com Uma Estrela - Baixa Emissão.

**Bombardier Recreational Products Inc.**  
VALCOURT, QUÉBEC, CANADÁ  
Embarcação Mais Limpa - Obtenha os Fatos  
1-800-END-SMOG  
www.arb.ca.gov

219906047\_PT

○

**A etiqueta com estrelas significa motores marítimos mais limpos**  
Este motor foi certificado como:

**O símbolo para motores marítimos mais limpos:**  
**Ar e Água Mais Limpos** - para um ambiente e estilo de vida mais saudável.  
**Maior Economia de Combustível** - consome até 30-40 por cento menos gasolina e óleo do que os motores convencionais de dois tempos com carburador, poupando dinheiro e recursos.  
**Garantia de Emissões Mais Longa** - Protege os consumidores com uma operação despreocupada.

○ □ ○ □ ○ □ ○ □ ○ □

○ □ ○ □ ○ □ ○ □ ○ □

○ □ ○ □ ○ □ ○ □ ○ □ ○ □

○ □ ○ □ ○ □ ○ □ ○ □ ○ □

ETIQUETA DE CONTROLE DE EMISSÕES- 3 ESTRELAS

## Etiqueta de controle de emissões – 3 estrelas





### ETIQUETA DE CONTROLE DE EMISSÕES - 3 ESTRELAS



### TÍPICO – LOCALIZAÇÃO DE ETIQUETA



## Etiqueta de conformidade EPA

INFORMAÇÕES SOBRE O SISTEMA DE CONTROLE DE EMISSÕES				
BOMBARDIER RECREATIONAL PRODUCTS INC. ESTE MOTOR ESTÁ EM CONFORMIDADE COM AS REGULAMENTAÇÕES DE EMISSÕES DA EPA, EUA E CALIFÓRNIA PARA MOTORES MARÍTIMOS SI. BOMBARDIER RECREATIONAL PRODUCTS INC. THIS ENGINE CONFORMS TO U.S. EPA & CALIFORNIA EMISSIONS REGULATIONS FOR MARINE SI ENGINES.				
 				
<table border="1"> <tr> <td>(EPA) (FEL)</td> <td rowspan="2">FAMÍLIA DE MOTORES/ ENGINE FAMILY</td> </tr> <tr> <td>(CA) (FEL)</td> </tr> </table>	(EPA) (FEL)	FAMÍLIA DE MOTORES/ ENGINE FAMILY	(CA) (FEL)	NORMAS DE CERTIFICAÇÃO CERTIFICATION STANDARDS
(EPA) (FEL)	FAMÍLIA DE MOTORES/ ENGINE FAMILY			
(CA) (FEL)				
SISTEMA DE CONTROLE DE EMISSÕES EMISSION CONTROL SYSTEM				
ATENDE AS REGULAMENTAÇÕES DE EMISSÕES EVAP DA CALIFÓRNIA PARA MOTORES DE IGNIÇÃO POR FAÍSCA DE EMBARCAÇÕES MARÍTIMAS. FAMÍLIA EVAP SISTEMA DE CONTROLE DE EMISSÕES EVAPORATIVAS. SO CONSULTE O MANUAL DO PROPRIETÁRIO PARA OBTER AS ESPECIFICAÇÕES DO ESQUEMA DE MANUTENÇÃO E DE COMBUSTÍVEL, ÓLEO E VELA DE IGNIÇÃO. SEE OPERATOR'S GUIDE FOR MAINTENANCE SCHEDULE AND FUEL, OIL AND SPARK PLUG SPECIFICATIONS.				
219905703_PT				

### ETIQUETA DE CONFORMIDADE EPA



### TÍPICO – LOCALIZAÇÃO DE ETIQUETA

## Etiqueta de isenção de regulamentação

ESTA EMBARCAÇÃO FOI FABRICADA PELA BOMBARDIER RECREATIONAL PRODUCTS INC. CONFORME 46 U.S.C. 4305 E CONCESSÃO DE ISENÇÃO DA GUARDA COSTEIRA AMERICANA (CGB 88-001). A GUARDA COSTEIRA ISENTA ESTA EMBARCAÇÃO DE UMA OU MAIS REGULAMENTAÇÕES DE SEGURANÇA. A CGB 88-001 ESTABELECE QUE CERTAS REGULAMENTAÇÕES SÃO INAPLICÁVEIS À LUZ DAS CARACTERÍSTICAS DESTA EMBARCAÇÃO E QUE A ISENÇÃO NÃO TERÁ UM EFEITO ADVERSO NA SEGURANÇA DA NAVEGAÇÃO RECREATIVA. ESTE BARCO ESTÁ EM CONFORMIDADE COM AS NORMAS DE SEGURANÇA DA GUARDA COSTEIRA DOS EUA EM VIGOR NA DATA DA CERTIFICAÇÃO. TODAS AS PESSOAS DEVEM USAR UM SALVA-VIDAS (DISPOSITIVO DE FLUTUAÇÃO PESSOAL) ENQUANTO USAM OU ESTÃO NESSA MOTO AQUÁTICA.

**MONTADO NO MEXICO**



### ETIQUETA DE ISENÇÃO DE REGULAMENTAÇÃO

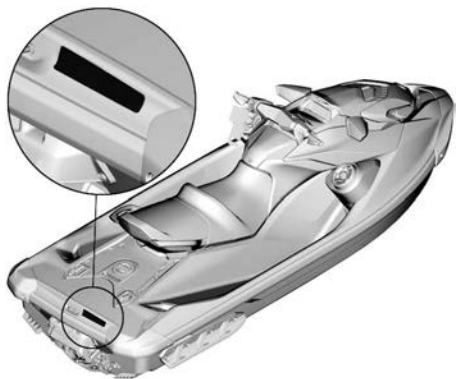

### TÍPICO – LOCALIZAÇÃO DE ETIQUETA

## **BRP European Distribution SA**

A BRP é membro da Association for Eco-Responsible Pleasure Craft, dedicada à desmontagem e reciclagem de barcos de laser e moto aquática no fim da sua vida útil. O Identificador Exclusivo de Produtor da BRP European Distribution SA é:  
FR219503\_18XCIB

---

## POLO DE CHAVE

Este dispositivo está em conformidade com a(s) norma(s) de isenção de licença RSS da FCC Part 15 e Industry Canada.

A operação está sujeita às duas condições a seguir: (1) este dispositivo não pode causar interferência nociva, e (2) este dispositivo deve aceitar qualquer interferência recebida, incluindo interferência que pode causar operação indesejada do dispositivo.

As alterações ou modificações não aprovadas expressamente pela parte responsável pela conformidade podem anular a autoridade do usuário para operar o equipamento.

Número de registro de IC: 12006A-1001301698

FCC ID: 2ACER-1001301698

Nós, a parte responsável pela conformidade, declaramos sob nossa inteira responsabilidade que o dispositivo está em conformidade com as provisões da seguinte Diretiva do Conselho: 2014/53/UE. À qual esta declaração se refere está em conformidade com os requisitos essenciais e outros requisitos relevantes. O produto está em conformidade com as seguintes diretivas, normas harmonizadas e regulamentações:

Diretriz de Equipamentos de Rádio (RED) 2014/53/UE e Normas Harmonizadas: EN 300 330-2, EN 60950-1

Esse dispositivo está em conformidade com a Parte 15 das Normas FCC. A operação está sujeita às duas condições a seguir: (1) Este dispositivo não pode causar interferência nociva, e (2) Este dispositivo deve aceitar qualquer interferência recebida, incluindo interferência que pode causar operação indesejada.

As alterações ou modificações não aprovadas expressamente pela parte responsável pela conformidade podem anular a autoridade do usuário para operar o equipamento.

*Este dispositivo contém transmissores/receptores isentos de licença que estão em conformidade com RSS(s) isentos de licença da Innovation, Science and Economic Development Canada. A operação está sujeita às duas condições a seguir:*

(1) Este dispositivo não pode causar interferência prejudicial.

(2) Este dispositivo deve aceitar interferências, inclusive aquelas que podem causar uma operação indesejada do dispositivo.

*L'émetteur/récepteur exempt de licence contenu dans le présent appareil est conforme aux CNR d'Innovation, Sciences et Développement économique Canada applicables aux appareils radio exempts de licence. L'exploitation est autorisée aux deux conditions suivantes:*

(1) l'appareil ne doit pas produire de brouillage;

(2) l'appareil doit accepter tout brouillage radioélectrique subi, même si le brouillage est susceptible d'en compromettre le fonctionnement.

Diretiva de equipamentos de rádio(RED)	2014/53/UE
Artigo 3.1a	Segurança e saúde IEC 62368-1:2014
Artigo 3.1b	EMC CISPR 25:(2016); emissão conduzida CISPR 25:(2016); emissão radiada ISO 11452-2 (2004); imunidade de campo eletromagnético radiado
Artigo 3.2	Eficiência de uso do espectro ETSI EN 300 330 V2.1.1 (2017-2)

---

# INFORMAÇÕES REGULATÓRIAS DO PAINEL MULTIFUNCIÓNAL

## *Informações técnicas*

Transmissor:

- Alcance de frequência de operação BT: 2402 – 2480 MHz
- Versão BT: 4,2 (não BTLE)
- Potência BT: < 8,5 dBm

Receptor:

- Faixa de operação FM: 76 - 108 MHz

## **Fabricante e endereço**

Fabricante:

- Robert Bosch LLC

Endereço:

- 38000 Hills Tech Drive,  
Farmington Hills, MI 48331,  
EUA

Para exibir as informações regulamentares no display digital do veículo: A partir da tela inicial, acesse o menu principal e mantenha o joystick pressionado por mais de 10 segundos.

## ***EUA e Canadá***

Este dispositivo está em conformidade com a(s) norma(s) de isenção de licença RSS da FCC Part 15 e Industry Canada. A operação está sujeita às duas condições a seguir:

- (1) este dispositivo não pode causar interferência, e
- (2) este dispositivo deve aceitar qualquer interferência, incluindo interferência que possa causar operação indesejada do dispositivo.

Le présent appareil est conforme aux CNR d'Industrie Canada applicables aux appareils radio exempts de licence. L'exploitation est autorisée aux deux conditions suivantes:

- (1) l'appareil ne doit pas produire de brouillage, et
- (2) l'utilisateur de l'appareil doit accepter tout brouillage radioélectrique subi, même si le brouillage est susceptible d'en compromettre le fonctionnement.

As alterações ou modificações não aprovadas expressamente pela parte responsável pela conformidade podem anular a autoridade do usuário para operar o equipamento.

IC: 22868 - VDIBRHS01

FCC ID: 2AMJS - VDIBRHS01

Exposição à RF:

1. O equipamento cumpre com os limites de exposição à RF de FCC estabelecidos para um ambiente não controlado.
2. Esse equipamento deve ser instalado e operado com uma distância de, ao menos, 20 cm de todas as pessoas.
3. A(s) antena(s) usada(s) para esse transmissor não pode(m) ser reposicionada (s) ou operada (s) em conjunto com qualquer outra antena ou transmissor.

## ***México***

IFETEL

Marca: Robert Bosch LLC

Modelo(s): VIPHI2BT

Número: RCPBOVI18-0967

NOM-121-SCT1-2009

La operación de este equipo está sujeta a las siguientes dos condiciones: (1) es posible que este equipo o dispositivo no cause interferencia perjudicial y (2) este equipo o dispositivo debe aceptar cualquier interferencia, incluyendo la que pueda causar su operación no deseada.

## ***Brasil***

**03473-18-04473**

Este equipamento opera em caráter secundário, isto é, não tem direito a proteção contra interferência prejudicial, mesmo de estações do mesmo tipo, e não pode causar interferência a sistemas operando em caráter primário.

***Japão***

Este dispositivo é concedido nos termos da Lei de Rádio Japonesa (

電波法 ) e Lei Empresarial de

Telecomunicações Japonesas ( 電気通信事業法 ). Este dispositivo não pode ser modificado (do contrário, o número de designação concedido se tornará inválido).

***Europa*****Declaração de conformidade**

Declaração de conformidade da UE simplificada de acordo com a Diretiva de equipamentos de rádio 2014/53/UE



DE

Hiermit erklärt Robert Bosch LLC, dass der Funkanlagentyp VIPHI2BT der Richtlinie 2014/53/EU entspricht. Der vollständige Text der EU-Konformitätserklärung ist unter der folgenden Internetadresse verfügbar: eu-doc.bosch.com

FR

Le soussigné, Robert Bosch LLC, déclare que l'équipement radioélectrique du type VIPHI2BT est conforme à la directive 2014/53/UE.

Le texte complet de la déclaration UE de conformité est disponible à l'adresse internet suivante: eu-doc.bosch.com

BG

С настоящото Robert Bosch LLC декларира, че този тип радиосъоръжение VIPHI2BT е в съответствие с Директива 2014/53/ЕС.

Цялостният текст на ЕС декларацията за съответствие може да се намери на следния интернет адрес: eu-doc.bosch.com

EL

Με την παρούσα ο/η Robert Bosch LLC, δηλώνει ότι ο ραδιοεξοπλισμός VIPHI2BT πληροί την οδηγία 2014/53/ΕΕ. Το πλήρες κείμενο της δήλωσης συμμόρφωσης ΕΕ διατίθεται στην ακόλουθη ιστοσελίδα στο διαδίκτυο: eu-doc.bosch.com

CS

Tímto Robert Bosch LLC prohlašuje, že typ rádiového zařízení VIPHI2BT je v souladu se směrnicí 2014/53/EU. Úplné znění EU prohlášení o shodě je k dispozici na této internetové adrese: eu-doc.bosch.com

DA

Hermed erklærer Robert Bosch LLC, at radioudstyrtypen VIPHI2BT er i overensstemmelse med direktiv 2014/53/EU.

EU-overensstemmelseserklæringens fulde tekst kan findes på følgende internetadresse: eu-doc.bosch.com

ET

Käesolevaga deklareerib Robert Bosch LLC, et käesolev raadioseadme tüüp VIPHI2BT vastab direktiivi 2014/53/EL nõuetele.

ELi vastavusdeklaratsiooni täielik tekst on kättesaadav järgmisel internetiaadressil: eu-doc.bosch.com

ES

Por la presente, Robert Bosch LLC declara que el tipo de equipo radioeléctrico VIPHI2BT es conforme con la Directiva 2014/53/UE.

El texto completo de la declaración UE de conformidad está disponible en la dirección Internet siguiente: eu-doc.bosch.com

FI

Robert Bosch LLC vakuuttaa, että radiolaitetyyppi VIPHI2BT on direktiivin 2014/53/EU mukainen. EU-vaatimustenmukaisuusvakuutuksen täysimittainen teksti on saatavilla seuraavassa internetosoitteessa: eu-doc.bosch.com

EN

Hereby, Robert Bosch LLC declares that the radio equipment type VIPHI2BT is in compliance with Directive 2014/53/EU.

The full text of the EU declaration of conformity is available at the following internet address: eu-doc.bosch.com

HR

Robert Bosch LLC ovime izjavljuje da je radijska oprema tipa VIPHI2BT u skladu s Direktivom 2014/53/EU. Cjeloviti tekst EU izjave o sukladnosti dostupan je na sljedećoj internetskoj adresi: eu-doc.bosch.com

HU

Robert Bosch LLC igazolja, hogy a VIPHI2BT típusú rádióberendezés megfelel a 2014/53/EU irányelvnek. Az EU-megfelelőségi nyilatkozat teljes szövege elérhető a következő internetes címen: eu-doc.bosch.com

IT

Il fabbricante, Robert Bosch LLC, dichiara che il tipo di apparecchiatura radio VIPHI2BT è conforme alla direttiva 2014/53/UE.

Il testo completo della dichiarazione di conformità UE è disponibile al seguente indirizzo Internet: eu-doc.bosch.com



LT  
 Aš, Robert Bosch LLC, patvirtinu, kad radijo įrenginių tipas VIPHI2BT atitinka Direktyvą 2014/53/ES.  
 Visas ES atitikties deklaracijos tekstas prieinamas šiuo interneto adresu: eu-doc.bosch.com

LV  
 Ar šo Robert Bosch LLC deklarē, ka radioiekārta VIPHI2BT atbilst Direktīvai 2014/53/ES.  
 Pilns ES atbilstības deklarācijas teksts ir pieejams šādā internetā vietnē: eu-doc.bosch.com

MT  
 B'dan, Robert Bosch LLC, niddikjara li dan it-tip ta' taghmir tar-radju VIPHI2BT huwa konformi mad-Direttiva 2014/53/UE.  
 It-test kollu tad-dikjarazzjoni ta' konformità tal-UE huwa disponibbli f'dan l-indirizz tal-Internet li ġej: eu-doc.bosch.com

NL  
 Hierbij verklaar ik, Robert Bosch LLC, dat het type radioapparatuur VIPHI2BT conform is met Richtlijn 2014/53/EU.  
 De volledige tekst van de EU-conformiteitsverklaring kan worden geraadpleegd op het volgende internetadres: eu-doc.bosch.com

PL  
 Robert Bosch LLC niniejszym oświadcza, że typ urządzenia radiowego VIPHI2BT jest zgodny z dyrektywą 2014/53/UE.  
 Pełny tekst deklaracji zgodności UE jest dostępny pod następującym adresem internetowym: eu-doc.bosch.com

PT  
 O(a) abaixo assinado(a) Robert Bosch LLC declara que o presente tipo de equipamento de rádio VIPHI2BT está em conformidade com a Diretiva 2014/53/UE.  
 O texto integral da declaração de conformidade está disponível no seguinte endereço de Internet: eu-doc.bosch.com

RO  
 Prin prezenta, Robert Bosch LLC declară că tipul de echipamente radio VIPHI2BT este în conformitate cu Directiva 2014/53/UE.  
 Textul integral al declarației UE de conformitate este disponibil la următoarea adresă internet: eu-doc.bosch.com

SV  
 Härmed försäkrar Robert Bosch LLC att denna typ av radioutrustning VIPHI2BT överensstämmer med direktiv 2014/53/EU.  
 Den fullständiga texten till EU-försäkran om överensstämmelse finns på följande webbadress: eu-doc.bosch.com

SL  
 Robert Bosch LLC potrjuje, da je tip radijske opreme VIPHI2BT skladen z Direktivo 2014/53/EU.  
 Celotno besedilo izjave EU o skladnosti je na voljo na naslednjem spletnem naslovu: eu-doc.bosch.com

SK  
 Robert Bosch LLC týmto vyhlasuje, že rádiové zariadenie typu VIPHI2BT je v súlade so smernicou 2014/53/EÚ.  
 Úplné EÚ vyhlásenie o zhode je k dispozícii na tejto internetovej adrese: eu-doc.bosch.com

IS  
 Robert Bosch LLC lýsir því hér með yfir að þráðlausi fjarskiptabúnaðurinn VIPHI2BT er í samræmi við tilskipun 2014/53/ESB.  
 Óstytta texta ESB-samræmisýfirlýsingarinnar er að finna á veffanginu: eu-doc.bosch.com

Liechtenstein  
 Hiermit erklärt Robert Bosch LLC, dass der Funkanlagentyp VIPHI2BT der Richtlinie 2014/53/EU entspricht.  
 Der vollständige Text der EU-Konformitätserklärung ist unter der folgenden Internetadresse verfügbar: eu-doc.bosch.com

NO  
 Hermed erklærer Robert Bosch LLC at radioustyrstypen VIPHI2BT er i samsvar med direktiv 2014/53/EU.  
 Hele teksten i EU-samsvarserklæringen finnes på følgende internettadresse: eu-doc.bosch.com

RU  
 Компания Robert Bosch LLC настоящим заявляет, что радиотехническое оборудование категории VIPHI2BT отвечает требованиям Директивы 2014/53/EU.  
 Полный текст декларации соответствия ЕС доступен на сайте eu-doc.bosch.com.

---

# SISTEMA DE ÁUDIO BRP

Este equipamento foi testado e comprovado estar em conformidade com os limites de um dispositivo digital da Classe B, nos termos da Parte 15 das normas FCC. Esses limites foram elaborados para fornecer proteção razoável contra interferências prejudiciais em uma instalação residencial.

Esse equipamento gera, usa e pode irradiar energia de radiofrequência e, se não instalado e usado de acordo com as instruções, pode causar interferências prejudiciais às comunicações via rádio. No entanto, não há garantia que a interferência ocorrerá em uma determinada instalação.

Se esse equipamento causar interferências prejudiciais à recepção de rádio ou televisão - o que pode ser determinado desligando ou ligando o equipamento -, pedimos que tente corrigir a interferência tomando uma ou mais das medidas a seguir:

- Reoriente ou reposicione a antena receptora.
- Aumente o espaço entre o equipamento e o receptor.
- Conecte o equipamento a uma tomada em um circuito diferente daquele ao qual o receptor está conectado.
- Consulte a concessionária ou um técnico experiente em rádio/TV para ajuda.

As alterações ou modificações não aprovadas expressamente pela Mitek Corporation podem anular a autoridade do usuário para operar esse equipamento. Esse dispositivo está em conformidade com a Parte 15 das Normas FCC.

A operação está sujeita às duas condições a seguir:

- (1) Este dispositivo não pode causar interferência prejudicial, e
- (2) Este dispositivo deve aceitar interferências recebidas, inclusive

aquelas que podem causar uma operação indesejada.

Número de registro de IC:  
22793-278003465

FCC ID: 2AAOY - 278003465

*L'émetteur/ récepteur exempt de licence contenu dans le présent appareil est conforme aux CNR d'Innovation, Sciences et Développement économique Canada applicables aux appareils radio exempts de licence. L'exploitation est autorisée aux deux conditions suivantes :*

- (1) l'appareil ne doit pas produire de brouillage;
- (2) l'appareil doit accepter tout brouillage radioélectrique subi, même si le brouillage est susceptible d'en compromettre le fonctionnement.

Diretriz de Equipamentos de Rádio (RED) 2014/53/UE e Normas Harmonizadas:

- ETSI EN 300 328 V2.1.1 (2016-11)
- ETSI EN301 489-1 V2.1.1 (2017-02)
- ETSI EN301 489-17 V3.1.1 (2017-02)
- EN 62479:2010

---

# INFORMAÇÕES SOBRE EMISSÕES DO MOTOR

## Responsabilidade do fabricante

Os fabricantes de motores marítimos devem determinar os níveis de emissão de escape para cada família de HP do motor e devem certificar esses motores junto à EPA (Agência de Proteção Ambiental dos Estados Unidos). Uma etiqueta de informação sobre controle de emissão, indicando os níveis de emissão e as especificações do motor, deve ser colocada em cada motor de propulsão marítima com ignição por faísca (SIPME) no momento da fabricação.

## Responsabilidade do Revendedor

Durante a manutenção em uma SIPME Sea Doo que levam uma etiqueta de informação sobre o controle de emissão, os ajustes devem ser mantidos dentro das especificações publicadas pela fábrica.

O conserto ou a substituição de componentes relacionados às emissões deve ser realizado de forma a manter os níveis de emissões dentro dos padrões de certificação prescritos.

As concessionárias não podem modificar o motor de qualquer maneira que altere a potência ou permita que os níveis de emissão ultrapassem suas especificações predeterminadas na fábrica.

As exceções incluem, por exemplo, as mudanças prescritas pelo fabricante como no caso de ajustes devido à altitude.

## Responsabilidade do Proprietário

O proprietário/usuário é responsável pela execução da manutenção do motor para manter os níveis de emissão dentro dos padrões da certificação prescritos.

O proprietário/piloto não deve modificar nem permitir que alguém modifique o motor de forma a alterar a potência, ou permitir que os níveis de emissão ultrapassem as especificações predeterminadas de fábrica.

## Regulamentos de emissões da EPA

SIPME Sea-Doo fabricadas pela BRP são homologadas pela EPA em conformidade com os requisitos dos regulamentos de controle da poluição do ar para os novos SIPME. Esta certificação depende de determinados ajustes realizados de acordo com os padrões de fábrica. Por isso, devem-se seguir os procedimentos de fábrica para a manutenção do produto e, sempre que possível, deve ser colocado de volta ao propósito original do modelo.

As responsabilidades listadas acima são gerais e não constituem de forma alguma uma lista completa das leis e regulamentos relativos aos requisitos da EPA sobre as emissões de gases de escapamento de produtos náuticos. Para informações mais detalhadas sobre este assunto, você pode contatar:

U. S. Environmental Protection Agency  
Certification Division  
Gasoline Engine Compliance Center  
2000 Traverwood Drive  
Ann Arbor MI 48105  
USA

**WEBSITE DA EPA NA INTERNET:**  
[www.epa.gov/otaq](http://www.epa.gov/otaq)

## Sistema de controle de emissão de vapores

Embarcações marítimas com ignição por faísca (SIMW) vendidas no estado da Califórnia são certificadas conforme as normas de emissões

evaporativas da Califórnia para SIMW do California Air Resources Board (13 CCR 2850 a 2869). Estes modelos estão equipados com um sistema de controle de emissões evaporativas que consiste em um Tanque de combustível de baixa permeação (LPFT), Tubos de combustível de baixa permeação (LPFL) e uma Válvula de alívio de pressão (PRV).

# DECLARAÇÃO DE CONFORMIDADE DA UE



565 de la Montagne Street  
Valcourt (Québec) J0E 2L0  
Canada

## Declaração de conformidade para Moto Aquática Pessoal Sea-Doo com os requisitos da Diretiva 2013/53/EU

Fabricante: Bombardier Recreational Products Inc.  
Endereço: 565 de la Montagne, Valcourt, J0E 2L0, Canada

Representante autorizado: BRP-Rotax GmbH Co. KG  
Endereço: Rotaxstrasse 1, Gunskirchen, A-4623, AT

Órgão notificado para avaliação de emissão de ruído:  
International Marine Certification Institute  
(Instituto Internacional de Certificação Marinha)  
Endereço: Rue Abbe Cuyper 3, Brussels, B-1040, Belgium.  
Número de Identificação: 0609

Órgão notificado para avaliação de gases de escapeamento:  
International Marine Certification Institute  
(Instituto Internacional de Certificação Marinha)  
Endereço: Rue Abbe Cuyper 3, Brussels, B-1040, Belgium.  
Número de Identificação: 0609

Módulo de avaliação da construção A , de emissão de ruído: Aa/A1 , de emissão de gases de escapeamento B+C

Outras diretivas da comunidade aplicadas:

RED 2014/53/EU (EN 300 330-2, EN 60950-1);  
EMC 2014/30/EU (EN 55012:2007/A1:2009, EN 61000-6-1:2007);  
Diretiva de baterias 2006/66/EC conforme atualizações e incluindo a diretiva (UE) 2018/849

Ciclo de combustão do motor: 2 tempos <input type="checkbox"/> , 4 tempos <input checked="" type="checkbox"/>	Projeto e construção	EN ISO 13590:2003/AC:2004 EN ISO 10087:2019
Tipo de combustível do motor: Gasolina <input checked="" type="checkbox"/> , Diesel: <input type="checkbox"/>	Emissão de gases de escapeamento	EN ISO 18854:2015
Categoria de projeto da embarcação: C <input checked="" type="checkbox"/> , D <input type="checkbox"/>	Emissão de ruído	EN ISO 14509-1:2008
Marcas registradas da embarcação Sea-Doo		

Modelo de Moto Aquática Sea-Doo	Motor de propulsão	Certificado de emissão de gases de escapeamento	Displ. do motor (cm <sup>3</sup> )	Potência nominal (kW)	Certificado de emissão de ruído	No de pessoas	Comprimento do casco (m)	Largura do casco (m)
EXPLORER PRO 170	Rotax 1630 ACE-170	EXBORP009	1630,5	125,03	SDBORP013	3	3,77	1,25
FishPro SCOUT 130	Rotax 1630 ACE-130	EXBORP009	1630,5	100	SDBORP014	3	3,37	1,25
FishPro SPORT 170	Rotax 1630 ACE-170	EXBORP009	1630,5	125,03	SDBORP013	3	3,77	1,25
FishPro TROPHY 170	Rotax 1630 ACE-170	EXBORP009	1630,5	125,03	SDBORP013	3	3,77	1,25
GTI 130	Rotax 1630 ACE-130	EXBORP009	1630,5	100	SDBORP014	3	3,37	1,25
GTI SE 130	Rotax 1630 ACE-130	EXBORP009	1630,5	100	SDBORP014	3	3,37	1,25
GTI SE 170	Rotax 1630 ACE-170	EXBORP009	1630,5	125,03	SDBORP014	3	3,37	1,25
GTR 230	Rotax 1630 ACE-230	EXBORP010	1630,5	169,16	SDBORP014	3	3,32	1,25
GTX 170	Rotax 1630 ACE-170	EXBORP009	1630,5	125,03	SDBORP013	3	3,50	1,25
GTX 230	Rotax 1630 ACE-230	EXBORP010	1630,5	169,16	SDBORP013	3	3,50	1,25
GTX Limited 300	Rotax 1630 ACE-300	EXBORP006	1630,5	217	SDBORP013	3	3,50	1,25
GTX PRO 130	Rotax 1630 ACE-130	EXBORP009	1630,5	100	SDBORP013	3	3,50	1,25
RXP-X RS 300	Rotax 1630 ACE-300	EXBORP006	1630,5	217	SDBORP015	2	3,31	1,25
RXP-X RS 300 APEX	Rotax 1630 ACE-300	EXBORP006	1630,5	217	SDBORP015	2	3,31	1,25
RXT-X RS 300	Rotax 1630 ACE-300	EXBORP006	1630,5	217	SDBORP013	3	3,48	1,25
SPARK 2up	Rotax 900 ACE-60	EXBORP004	899,3	44,13	SDBORP010	2	2,78	1,18
SPARK 2up	Rotax 900 ACE-90	EXBORP004	899,3	66,19	SDBORP010	2	2,90	1,18
SPARK 2up TRIXX	Rotax 900 ACE-90	EXBORP004	899,3	66,19	SDBORP010	2	2,90	1,18
SPARK 3up	Rotax 900 ACE-90	EXBORP004	899,3	66,19	SDBORP010	3	3,05	1,18
SPARK 3up Conv.	Rotax 900 ACE-90	EXBORP004	899,3	66,19	SDBORP010	3	3,08	1,18
SPARK 3up TRIXX	Rotax 900 ACE-90	EXBORP004	899,3	66,19	SDBORP010	3	3,05	1,18
WAKE 170	Rotax 1630 ACE-170	EXBORP009	1630,5	125,03	SDBORP014	3	3,37	1,25
WAKE PRO 230	Rotax 1630 ACE-230	EXBORP010	1630,5	169,16	SDBORP013	3	3,49	1,25

Esta declaração de conformidade é emitida sob a exclusiva responsabilidade do fabricante da moto aquática pessoal. Eu declaro, em nome do fabricante da moto aquática pessoal do **modelo** acima, **ano 2023**, que o(s) modelo(s) e motor(es) da moto aquática mencionada acima, que têm a marca **CE** e cumprem todos os requisitos aplicáveis da maneira especificada, e estão em conformidade com o tipo para o qual o(s) certificado(s) de exame da UE mencionados acima foram emitidos.

*Martin Lachance*  
Martin Lachance (jps) (m) 2022 05 13 1071

Nome e função: Martin Lachance

Assinatura e cargo: Diretor, Engenharia de Veículos Sea-Doo - JPS

Data (ano/mês/dia): 30 de maio de 2022, Valcourt, QC, Canada

**ski-doo LYNX SEA-DOO Evinrude ROTAX can-am**

# DECLARAÇÃO DE CONFORMIDADE DO REINO UNIDO



565 de la Montagne Street  
Valcour (Québec) J0E 2L0  
Canada

## Declaração de Conformidade da Moto Aquática Pessoal Sea-Doo com os requisitos da S.I. 2017/737 com emendas, até e incluindo S.I. 2021/1273

Fabricante: Bombardier Recreational Products Inc.  
Endereço: 565 de la Montagne, Valcour, J0E 2L0, Canada

Representante autorizado: BRP Recreational Products UK Ltd.  
Endereço: Castle Chambers, 43 Castle Street, Liverpool, L2 9SH

Órgão notificado para avaliação de emissão de ruído:  
International Marine Certification Society  
Endereço: 53 Rodney Street, Liverpool L1 9ER, England.  
Número de Identificação: 22120

Órgão notificado para avaliação de gases de escapamento:  
International Marine Certification Society  
Endereço: 53 Rodney Street, Liverpool L1 9ER, England.  
Número de Identificação: 22120

Módulo de avaliação da construção A , de emissão de ruído: Aa/A1 , de emissão de gases de escapamento B+C

Outras diretivas da comunidade aplicadas:

Regulamentação de Equipamento de Rádio 2017, UK SI 2017/1206 com emendas até e incluindo SI 2021/1273 (EN 300 330-2, EN 60950-1);  
Regulamentação de Compatibilidade Eletromagnética 2016, UK SI 2016/1091 com emendas até e incluindo SI 2021/1273 (EN 55012:2007/A1:2009, EN 61000-6-1:2007);  
Regulamentações relativas a baterias e acumuladores (Colocação no mercado) 2008, UK SI 2008/2164 tal como alteradas e incluindo UK SI 2020/904

Ciclo de combustão do motor: 2 tempos <input type="checkbox"/> , 4 tempos <input checked="" type="checkbox"/>	Projeto e construção	EN ISO 13590:2018 EN ISO 10087:2019
Tipo de combustível do motor: Gasolina <input checked="" type="checkbox"/> , Diesel: <input type="checkbox"/>	Emissão de gases de escapamento	EN ISO 18854:2015
Categoria de projeto da embarcação: C <input checked="" type="checkbox"/> , D <input type="checkbox"/>	Emissão de ruído	EN ISO 14509-1:2018
Marca registrada da embarcação Sea-Doo		

Modelo de Moto Aquática Sea-Doo	Motor de propulsão	Certificado de emissão de gases de escapamento	Displ. do motor (cm <sup>3</sup> )	Potência nominal (kW)	Certificado de emissão de ruído	No de pessoas	Comprimento do casco (m)	Largura do casco (m)
EXPLORER PRO 170	Rotax 1630 ACE-170		1630,5	125,03		3	3,77	1,25
FishPro SCOUT 130	Rotax 1630 ACE-130		1630,5	100		3	3,37	1,25
FishPro SPORT 170	Rotax 1630 ACE-170		1630,5	125,03		3	3,77	1,25
FishPro TROPHY 170	Rotax 1630 ACE-170		1630,5	125,03		3	3,77	1,25
GTI 130	Rotax 1630 ACE-130		1630,5	100		3	3,37	1,25
GTI SE 130	Rotax 1630 ACE-130		1630,5	100		3	3,37	1,25
GTI SE 170	Rotax 1630 ACE-170		1630,5	125,03		3	3,37	1,25
GTR 230	Rotax 1630 ACE-230		1630,5	169,16		3	3,32	1,25
GTX 170	Rotax 1630 ACE-170		1630,5	125,03		3	3,50	1,25
GTX 230	Rotax 1630 ACE-230		1630,5	169,16		3	3,50	1,25
GTX Limited 300	Rotax 1630 ACE-300		1630,5	217		3	3,50	1,25
GTX PRO 130	Rotax 1630 ACE-130		1630,5	100		3	3,50	1,25
RXP-X RS 300	Rotax 1630 ACE-300		1630,5	217		2	3,31	1,25
RXP-X RS 300 APEX	Rotax 1630 ACE-300		1630,5	217		2	3,31	1,25
RXT-X RS 300	Rotax 1630 ACE-300		1630,5	217		3	3,48	1,25
SPARK 2up	Rotax 900 ACE-60		899,3	44,13		2	2,78	1,18
SPARK 2up	Rotax 900 ACE-90		899,3	66,19		2	2,90	1,18
SPARK 2up TRIXX	Rotax 900 ACE-90		899,3	66,19		2	2,90	1,18
SPARK 3up	Rotax 900 ACE-90		899,3	66,19		3	3,05	1,18
SPARK 3up Conv.	Rotax 900 ACE-90		899,3	66,19		3	3,08	1,18
SPARK 3up TRIXX	Rotax 900 ACE-90		899,3	66,19		3	3,05	1,18
WAKE 170	Rotax 1630 ACE-170		1630,5	125,03		3	3,37	1,25
WAKE PRO 230	Rotax 1630 ACE-230		1630,5	169,16		3	3,49	1,25

Esta declaração de conformidade é emitida sob a exclusiva responsabilidade do fabricante da moto aquática pessoal. Eu declaro, em nome do fabricante da moto aquática pessoal do modelo acima, ano 2023, que o(s) modelo(s) e motor(es) da moto aquática mencionada acima têm a marca **UK CR** e cumprem todos os requisitos aplicáveis da maneira especificada, e estão em conformidade com o tipo para o qual o(s) certificado(s) de exame da UE mencionados acima foram emitidos.

*Martin Lachance*  
www.lachance.com (01 mai 2022 11:11 EDT)

Nome e função: Martin Lachance

Assinatura e cargo: Diretor, Engenharia de Veículos Sea-Doo - JPS

Data (ano/mês/dia): 30 de maio de 2022, Valcour, QC, Canada

**skt-doo LYNX SEA-DOO Evinrude ROTAX can-am**

---

# DECLARAÇÃO DE CONFORMIDADE DA EAC

Deixado em branco para a marcação de conformidade eurásiana quando aplicável

Esta página foi deixada intencionalmente em branco



# ESPECIFICAÇÕES TÉCNICAS

# MOTOR

## Rotax 1630 ACE - 170

MOTOR	Rotax 1630 ACE - 170
Tipo de motor	4 tempos, eixo de comando único no cabeçote (SOHC)
Potência declarada <sup>(1)</sup>	125 kW @ 8000 RPM
Indução	Aspiração natural
Número de cilindros	3
Número de válvulas	12 válvulas com tuchos da válvula hidráulica (não ajustáveis)
Diâmetro interno	100 mm (3,9 pol.)
Tempo	69,2 mm (2,7 pol.)
Cilindrada	1.630,5 cm <sup>3</sup> (99,5 pol <sup>3</sup> )
Taxa de compressão	11:1

### SISTEMA DE COMBUSTÍVEL

Tipo de injeção de combustível	Injeção eletrônica de combustível multiponto com iTC (Controle inteligente de aceleração) Corpo de acelerador único (60 mm) com um atuador
Velocidade da marcha lenta (não ajustável)	1800 ± 50 RPM

### SISTEMA ELÉTRICO

Tipo do sistema de ignição	IDI (Ignição por descarga indutiva)	
Vela de ignição <sup>(2)</sup>	Tipo	NGK, DCPR8E com poste sólido ou equivalente
	Folga	0,80 a 0,90 mm (0,031 a 0,035 pol.)

### LUBRIFICAÇÃO

Óleo do motor <sup>(3)</sup>	Óleo recomendado	Óleo semissintético XPS 4T 5W40
------------------------------	------------------	---------------------------------

**LUBRIFICAÇÃO**

	Capacidade	3 L (3,2 qt (liq.,US)) troca de óleo com filtro 5 L (5,3 qt (liq.,US)) total
--	------------	---

- (1) Potência declarada segundo ISO 8665 no eixo propulsor.
- (2) **AVISO** Não tente ajustar a folga nessa vela de ignição.
- (3) Consulte *Óleo do motor* para obter informações detalhadas.

# VEÍCULO

## EXPLORER PRO 170

Sistema de arrefecimento		
Tipo		Sistema de arrefecimento fechado (CLCS)
Líquido de arrefecimento	Recomendado	Líquido de arrefecimento pré-misturado de vida prolongada XPS
	Alternativa, ou se não disponível	Use um líquido de arrefecimento pré-misturado de etilenoglicol de vida prolongada (50%-50%) especificamente formulado para motores de alumínio de combustão interna.
	Capacidade	5,4 L (5,7 qt (líq., EUA))

Sistema de combustível		
Bomba de combustível		elétrica dentro do tanque
Combustível	Tipo	Sem chumbo regular Consulte <i>Requisitos de combustível</i>
	Octanagem	Bomba do Posto de Gasolina 87 AKI (RON+MON)/2 ou 91 (RON) E10
Capacidade do tanque	Cheio	60 L (15,9 gal (líq. EUA))
	Reserva (a partir do sinal de nível baixo - aprox.)	14 L (3,7 gal (líq. EUA))

Sistema elétrico			
Bateria		12 V, 18 Ah	
Saída do sistema total		420 W a 6.000 RPM	
Fusíveis	F2	Inj. de combustível, Ign de inj. e bomba de comb.	15 A

	F3	Bomba de drenagem (se equipado)	3 A
	F6	Carga	30 A
	F7	Painel de instrumentos	5 A
	F9	iBR	30 A
	F10	Partida/Parada	5 A
	F11	ECM	5 A
	F12	Bateria	30 A
	F13	Conector de diagnóstico (6), Conector de acessório (2)	15 A
	F14	Conector de diagnóstico (5), Conector de acessório (1)	15 A
Relé	RY1	Principal	—

### Propulsão

Sistema de propulsão		Bomba de jato Sea-Doo®
Bomba de jato	Tipo	Fluxo axial, estágio simples. Cubo grande com rolamentos de esferas de fileira dupla
	Material	Alumínio
Impulsor		Aço inoxidável
Transmissão	Tipo	Transmissão direta

### Peso e Capacidade de Carga

Peso seco	380 kg (837 lb)
Número de passageiros (incl. piloto)	3

<b>Peso e Capacidade de Carga</b>	
Limite de carga (passageiro(s) e bagagens, incluindo acessórios)	273 kg (600 lb)
Capacidade de bagagem	198,9 L(52,3 gal (líq., EUA))

<b>Dimensões</b>	
Comprimento total	364 cm (143,3 pol.)
Largura total	125 cm (49,2 pol.)
Altura total	119 cm (46,9 pol.)

**OBSERVAÇÃO:**

A BRP reserva-se o direito de realizar alterações no projeto e nas especificações e/ou efetuar acréscimos ou melhorias nos seus produtos, sem se impor qualquer obrigação de instalá-los em seus produtos já fabricados anteriormente.

# SOLUÇÃO DE PROBLEMAS

# DIRETRIZES PARA SOLUÇÃO DE PROBLEMAS

## O MOTOR NÃO LIGA

- 1. Cabo de segurança removido.**
  - Pressione o botão de *PARTIDA/PARADA*.
  - Instale a tampa do cabo de segurança sobre o interruptor de desligamento do motor dentro de 5 segundos após pressionar o botão de *PARTIDA/PARADA*.
  - Pressione o botão de *PARTIDA/PARADA*.
- 2. O ECM não reconhece a chave D.E.S.S.**
  - Consulte uma concessionária autorizada *Sea-Doo*.
- 3. Fusível queimado: principal, partida elétrica ou ECM.**
  - Verifique a fiação, depois troque os fusíveis.
- 4. Bateria descarregada.**
  - Consulte uma concessionária autorizada *Sea-Doo*.

### AVISO

**Não carregue ou alimente a bateria enquanto ela estiver instalada na moto aquática. O eletrólito é venenoso e perigoso. Evite contato com os olhos, pele e roupas.**

- 5. Conectores da bateria corroídos ou mal apertados. Aterramento ruim.**
  - Consulte uma concessionária autorizada *Sea-Doo*.
- 6. Motor inundado com água.**
  - Consulte *Motor inundado com água em Procedimentos especiais*.
- 7. Sensor ou ECM com defeito.**
  - Busque serviço em uma concessionária autorizada *Sea-Doo*, oficina de reparo ou pessoa de sua escolha para manutenção, reparo ou substituição. Consulte a *Garantia relacionada às emissões da EPA dos EUA* contida neste documento, para obter informações sobre reclamações de garantia.
- 8. Bomba de jato engripada.**
  - Tente limpar. Se não der certo, procure uma concessionária autorizada *Sea-Doo*.

## MOTOR ARRANCA LENTAMENTE

- 1. Conectores dos cabos da bateria estão mal apertados.**
  - Verifique, limpe, aperte.
- 2. Bateria descarregada ou fraca.**
  - Consulte uma concessionária autorizada *Sea-Doo*.
- 3. Motor de partida fraco.**
  - Consulte uma concessionária autorizada *Sea-Doo*.



**MOTOR GIRA NORMALMENTE MAS NÃO PEGA**

1. **Tanque de combustível vazio ou contaminado com água.**
  - *Reabastecer. Retire todo o combustível e abasteça com combustível novo.*
2. **Velas sujas ou defeituosas.**
  - *Substitua.*
3. **Fusível queimado.**
  - *Verifique a fiação, depois troque os fusíveis.*
4. **Motor inundado com água.**
  - *Consulte Motor inundado com água em Procedimentos especiais.*
5. **Falha detectada no sistema de gerenciamento do motor (verifique se a lâmpada sinalizadora do motor está ACESA).**
  - *Busque serviço em uma concessionária autorizada Sea-Doo, oficina de reparo ou pessoa de sua escolha para manutenção, reparo ou substituição. Consulte a Garantia relacionada às emissões da EPA dos EUA contida neste documento, para obter informações sobre reclamações de garantia.*
6. **Bomba de combustível com defeito.**
  - *Busque serviço em uma concessionária autorizada Sea-Doo, oficina de reparo ou pessoa de sua escolha para manutenção, reparo ou substituição. Consulte a Garantia relacionada às emissões da EPA dos EUA contida neste documento, para obter informações sobre reclamações de garantia.*

**O MOTOR FALHA, FUNCIONA DE MANEIRA IRREGULAR**

1. **Velas sujas, com defeito ou gastas.**
  - *Substitua.*
2. **Combustível: Nível muito baixo, vencido ou contaminado por água.**
  - *Esvazie o tanque e/ou reabasteça.*
3. **Bobina(s) de ignição com defeito.**
  - *Busque serviço em uma concessionária autorizada Sea-Doo, oficina de reparo ou pessoa de sua escolha para manutenção, reparo ou substituição. Consulte a Garantia relacionada às emissões da EPA dos EUA contida neste documento, para obter informações sobre reclamações de garantia.*
4. **Injetores entupidos.**
  - *Busque serviço em uma concessionária autorizada Sea-Doo, oficina de reparo ou pessoa de sua escolha para manutenção, reparo ou substituição. Consulte a Garantia relacionada às emissões da EPA dos EUA contida neste documento, para obter informações sobre reclamações de garantia.*
5. **Falha detectada no sistema de gerenciamento do motor (verifique se a lâmpada sinalizadora do motor está ACESA).**
  - *Consulte Sistema de monitoramento.*

**FUMAÇA NO MOTOR**

1. **Nível de óleo muito alto.**
  - *Busque serviço em uma concessionária autorizada Sea-Doo, oficina de reparo ou pessoa de sua escolha para manutenção, reparo ou substituição. Consulte a Garantia relacionada às emissões da EPA dos EUA contida neste documento, para obter informações sobre reclamações de garantia.*
2. **Entrada de água, vazamento de líquido de arrefecimento ou junta do cabeçote do cilindro danificada.**
  - *Busque serviço em uma concessionária autorizada Sea-Doo, oficina de reparo ou pessoa de sua escolha para manutenção, reparo ou substituição. Consulte a Garantia relacionada às emissões da EPA dos EUA contida neste documento, para obter informações sobre reclamações de garantia.*
3. **Danos internos no motor.**
  - *Busque serviço em uma concessionária autorizada Sea-Doo, oficina de reparo ou pessoa de sua escolha para manutenção, reparo ou substituição. Consulte a Garantia relacionada às emissões da EPA dos EUA contida neste documento, para obter informações sobre reclamações de garantia.*

**SUPERAQUECIMENTO DO MOTOR**

1. **Sistema de escapamento entupido.**
  - *Lave o sistema de escapamento.*
2. **Nível muito baixo do líquido de arrefecimento.**
  - *Consulte os Procedimentos de Manutenção.*
3. **Adaptador de conexão rápida deixado no conector de lavagem.**
  - *Retire o adaptador do conector de lavagem e teste novamente a moto aquática. Se o problema persistir, busque serviço em uma concessionária autorizada Sea-Doo, oficina de reparo ou pessoa de sua escolha para manutenção, reparo ou substituição. Consulte a Garantia relacionada às emissões da EPA dos EUA contida neste documento, para obter informações sobre reclamações de garantia.*

## FALTA DE POTÊNCIA OU ACELERAÇÃO DO MOTOR

1. **Chave aprendizado usada.**
  - Use a chave Normal.
2. **Não está no Modo Sport (Esportivo).**
  - Selecione o Modo Sport (Modo Esportivo)
3. **Entrada de água da bomba de jato entupida.**
  - Limpe. Consulte Limpeza da hélice e entrada de água da bomba de jato na seção Procedimentos especiais.
4. **Hélice danificada ou anel de desgaste gasto.**
  - Substitua. Consulte uma concessionária autorizada Sea-Doo.
5. **Nível de óleo do motor muito alto.**
  - Busque serviço em uma concessionária autorizada Sea-Doo, oficina de reparo ou pessoa de sua escolha para manutenção, reparo ou substituição. Consulte a Garantia relacionada às emissões da EPA dos EUA contida neste documento, para obter informações sobre reclamações de garantia.
6. **Faísca fraca.**
  - Consulte O MOTOR FALHA, FUNCIONA DE FORMA IRREGULAR.
7. **Falha detectada no sistema de gerenciamento do motor (verifique se a lâmpada sinalizadora do motor está ACESA).**
  - Consulte Sistema de monitoramento.
8. **Injetores entupidos.**
  - Busque serviço em uma concessionária autorizada Sea-Doo, oficina de reparo ou pessoa de sua escolha para manutenção, reparo ou substituição. Consulte a Garantia relacionada às emissões da EPA dos EUA contida neste documento, para obter informações sobre reclamações de garantia.
9. **Baixa pressão de combustível.**
  - Busque serviço em uma concessionária autorizada Sea-Doo, oficina de reparo ou pessoa de sua escolha para manutenção, reparo ou substituição. Consulte a Garantia relacionada às emissões da EPA dos EUA contida neste documento, para obter informações sobre reclamações de garantia.
10. **Água no combustível.**
  - Esvazie o tanque e reabasteça.
11. **Motor danificado por entrada de água.**
  - Consulte uma concessionária autorizada Sea-Doo.

**A MOTO AQUÁTICA NÃO ATINGE A VELOCIDADE MÁXIMA**

1. **Entrada de água da bomba de jato entupida.**
  - *Limpe. Consulte Limpeza da hélice e entrada de água da bomba de jato na seção Procedimentos especiais.*
2. **Hélice danificada ou anel de desgaste gasto.**
  - *Substitua. Consulte uma concessionária autorizada Sea-Doo.*
3. **Falha detectada no sistema de gerenciamento do motor (verifique se a lâmpada sinalizadora do motor está ACESA).**
  - *Consulte Sistema de monitoramento.*

**A MOTO AQUÁTICA PERMANECE EM PONTO MORTO APÓS ACIONAR A ALAVANCA DO iBR**

1. **O reversor do iBR permanece em neutro.**
  - *Solte o acelerador até a rotação de marcha lenta.*

**O iBR NÃO VOLTA PARA A POSIÇÃO DE PONTO MORTO (LUZ INDICADORA DO iBR ACESA)**

1. **iBR obstruído com detritos.**
  - *Limpe e verifique danos na área do reversor do iBR e do bocal.*
2. **Defeito no sistema iBR.**
  - *Remova o cabo de segurança, espere quatro minutos, reinstale a chave e verifique a luz do iBR para garantir que a falha desapareceu.*
  - *Consulte uma concessionária autorizada Sea-Doo se o defeito persistir ou ocorrer com frequência.*

**O iBR NÃO VOLTA PARA A POSIÇÃO DE PONTO MORTO (LUZ INDICADORA DO iBR APAGADA)**

1. **A alavanca do acelerador não solta completamente durante a operação.**
  - *Solte a alavanca do acelerador totalmente para garantir que o reversor do iBR volte para ponto morto.*
2. **A alavanca do acelerador não volta totalmente para o zero quando solta.**
  - *Consulte uma concessionária autorizada Sea-Doo.*

## **RUÍDO ANORMAL NO SISTEMA DE PROPULSÃO**

- 1. Plantas aquáticas ou detritos presos no propulsor.**
  - *Limpe. Consulte Limpeza da hélice e entrada de água da bomba de jato na seção Procedimentos especiais.*
  - *Verifique se há danos.*
- 2. Eixo da hélice ou eixo de transmissão danificado.**
  - *Consulte uma concessionária autorizada Sea-Doo.*
- 3. Entrada de água na bomba de jato, causando engripamento dos rolamentos.**
  - *Consulte uma concessionária autorizada Sea-Doo.*

## **ÁGUA NO BOJO**

- 1. Mau funcionamento da bomba de drenagem.**
  - *Inspecione o sistema em uma concessionária autorizada Sea-Doo.*
- 2. Vazamento do sistema de escapamento.**
  - *Consulte uma concessionária autorizada Sea-Doo.*
- 3. Anel de carbono no eixo de transmissão gasto.**
  - *Consulte uma concessionária autorizada Sea-Doo.*
- 4. Vedação de casco e/ou convés deslocada ou prendedores soltos.**
  - *Consulte uma concessionária autorizada Sea-Doo.*

# SISTEMA DE MONITORAMENTO

Um sistema monitora os componentes eletrônicos do EMS (sistema de gerenciamento do motor), do iBR e outros componentes do sistema elétrico. Quando ocorre uma falha, ele envia mensagens visuais pela central de informações e/ou sinais sonoros por uma campainha, para informá-lo de uma determinada condição.

Um código de falha também pode ser gravado.

Quando ocorre uma falha insignificante ou transitória, a mensagem de falha e o alarme sonoro são interrompidos automaticamente, caso não exista mais a condição geradora da falha.

Soltar o acelerador e deixar o motor retornar à rotação de marcha lenta pode permitir voltar à operação normal. Se isso não funcionar, tente remover e reinstalar o cabo de segurança no interruptor de desligamento do motor.

O sistema eletrônico reagirá de maneira diferente dependendo do tipo de falha. Em falhas graves, talvez não seja possível dar partida no motor. Em outros casos, o motor funcionará no modo de retorno de emergência (velocidade reduzida).

Quando ocorrer uma falha, consulte a *Garantia relacionada à Emissão da EPA dos EUA* contida neste documento, para obter informações sobre reclamações de garantia.

## Códigos de falha

Quando ocorre uma falha, um código de falha numérico pode ser registrado dependendo do tipo de falha e do sistema.

Estes códigos de falhas são usados pelas concessionárias autorizadas Sea-Doo para solucionar problemas nos sistemas da moto aquática, comparando-os com uma lista de falhas.

Os códigos de falhas podem ser visualizados no painel multifuncional da central de informações, porém, esta função somente fica disponível se uma falha ainda estiver ativa.

Se houver um código de falha ativo, ele pode ser visualizado pelo piloto no painel multifuncional. O piloto pode então optar por chamar sua concessionária autorizada Sea-Doo para passar o código de falha. A concessionária instruirá o piloto sobre os passos para solucionar o problema, ou a parar de usar a moto aquática e trazê-la à concessionária para reparos.

## Exibindo códigos de falhas

Selecione **CÓDIGOS**. Se tiver ocorrido um código de falha durante o ciclo de condução, um menu **CÓDIGOS** estará disponível no menu de configurações. Pressione OK para ver a lista de falhas.

## OBSERVAÇÃO:



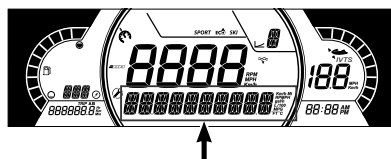

Durante condições normais de navegação, é possível que ocorram alguns códigos de falha. Antes de contatar a concessionária local, remova a chave, aguarde 2 minutos até o sistema elétrico desligar, e, a seguir, pressione Iniciar para ativar o sistema elétrico. Isso fará a falha ocorrida desaparecer e apenas os códigos ativos permanecerão LIG no menu **CÓDIGOS**.



## Informações de luzes indicadoras e exibição de mensagens

As luzes indicadoras (lâmpadas sinalizadoras) e as mensagens exibidas na central de informações apresentarão uma condição específica, ou a ocorrência de uma anomalia.

Para obter informações sobre as luzes indicadoras habituais, consulte o display digital apropriado.

Luz indicadora/ Ícone (Aceso)	Exibição de mensagem	Descrição
	TENS. BAT. BAIXA/TENS. BAT. ALTA	Bateria com tensão alta/baixa
	TEMPERATURA ALTA	Superaquecimento do motor ou sistema de escapamento
	VERIFIQUE O MOTOR ou MODO LIMP HOME (retorno de emergência)	Verifique o motor (falha secundária requer manut.) ou MODO LIMP HOME (falha grave do motor)
	PRESSÃO DO ÓLEO BAIXA	Pressão do óleo baixa
	ERRO MÓDULO iBR	A luz fica estável com um alarme e a luz de verificação do motor; falha no sistema iBR (consulte um revendedor autorizado Sea-Doo).
	–	A luz está piscando: falha no sistema iBR (Consulte um revendedor autorizado da Sea-Doo)
	–	A luz está constante sem campainha: o sistema iBR ainda funciona mas precisa ser inspecionado por uma concessionária autorizada da Sea-Doo

Exibição de mensagem	Descrição
ALTA TEMPERATURA DE ESCAPAMENTO	Detectada alta temperatura de escapamento
ALTA TEMPERATURA DO MOTOR	Detectada alta temperatura do motor



<b>Exibição de mensagem</b>	<b>Descrição</b>
VERIFICAR O MOTOR	Defeito no sistema do motor e/ou manutenção necessária
MODO LIMP HOME	Detectada falha importante, potência do motor limitada
FALHA NO SENSOR DE COMBUSTÍVEL	Falha do sensor do nível de combustível
SENSOR TEMP DA AGUA DEFEITUOSO	Problema com o sensor de temperatura de água; não envia informação de temperatura da água.
ERRO MÓDULO IBR	Defeito no sistema iBR
REQUER MANUTENÇÃO	Necessária manutenção da moto aquática

### **AVISO**

**Se o motor funcionar com baixa pressão de óleo, ele pode ser gravemente danificado.**

## Informações sobre códigos de alarmes sonoros

Códigos dos alarmes sonoros	Descrição
1 bipe longo (ao instalar o cabo de segurança no interruptor de desligamento do motor)	<p><b>Conexão ruim do sistema D.E.S.S.</b> Reinstale a tampa do cabo de segurança corretamente no interruptor de desligamento do motor.</p>
	<p><b>Chave D.E.S.S. incorreta.</b> Use um cabo de segurança que tenha sido programado para esta moto aquática.</p>
	<p><b>Chave D.E.S.S. com defeito.</b> Use outro cabo de segurança com a chave D.E.S.S. programada.</p>
	<p><b>Interruptor de desligamento do motor com defeito.</b> Consulte uma concessionária Sea-Doo autorizada.</p>
Um sinal sonoro de 2 segundos a cada 15 minutos de intervalo	<p><b>Falha no sistema de gerenciamento do motor.</b> Busque serviço em uma concessionária autorizada Sea-Doo, oficina de reparo ou pessoa de sua escolha para manutenção, reparo ou substituição. Consulte a <i>Garantia relacionada às emissões da EPA dos EUA</i> contida neste documento, para obter informações sobre reclamações de garantia.</p>
	<p><b>Falha no sistema iBR.</b> Consulte uma concessionária autorizada Sea-Doo.</p>
Um bipe de 2 segundos a cada intervalo de 10 minutos	<p><b>Nível baixo de combustível.</b> Reabasteça o tanque de combustível. Se o problema persistir, procure uma concessionária autorizada Sea-Doo.</p>
Bipes de 2 segundos	<p><b>Alta temperatura do líquido de arrefecimento do motor.</b> Consulte <i>Superaquecimento do motor</i>.</p>

Códigos dos alarmes sonoros	Descrição
	<p><b>Baixa pressão do óleo.</b> Desligue o motor o mais rápido possível. Verifique o nível de óleo e complete. Busque serviço em uma concessionária autorizada Sea-Doo, oficina de reparo ou pessoa de sua escolha para manutenção, reparo ou substituição. Consulte a <i>Garantia relacionada às emissões da EPA dos EUA</i> contida neste documento, para obter informações sobre reclamações de garantia.</p>
<p>Bipe contínuo (Para quando o veículo é DESLIGADO)</p>	<p><b>Alta temperatura do escapamento.</b> Busque serviço em uma concessionária autorizada Sea-Doo, oficina de reparo ou pessoa de sua escolha para manutenção, reparo ou substituição. Consulte a <i>Garantia relacionada às emissões da EPA dos EUA</i> contida neste documento, para obter informações sobre reclamações de garantia.</p>

### AVISO

**Se o sinal sonoro de monitoramento tocar continuamente, desligue o motor o mais rápido possível.**

Esta página foi deixada intencionalmente em branco

# **GARANTIA**

---

# **GARANTIA LIMITADA DA BRP NOS ESTADOS UNIDOS E NO CANADÁ: MOTO AQUÁTICA PESSOAL SEA-DOO 2023**

## **ALCANCE DA GARANTIA LIMITADA**

A Bombardier Recreational Product Inc. (“BRP”) oferece garantia à sua moto aquática Sea-Doo modelo-ano 2023 vendida por concessionárias autorizadas da BRP (como definido abaixo) nos Estados Unidos da América (“USA”) e no Canadá contra defeitos em materiais ou fabricação pelo período e condições descritos abaixo. Esta garantia limitada será considerada nula e sem efeito se:

1. A moto aquática Sea-Doo tiver sido usada para corrida ou qualquer outra atividade de competição, em qualquer momento, mesmo que tenha sido pelo proprietário anterior; ou
2. A moto aquática Sea-Doo tiver sido alterada ou modificada de tal forma que afete o seu funcionamento, desempenho e durabilidade ou tenha sido alterada ou modificada para mudar a respectiva finalidade de utilização.

Peças e acessórios não instalados de fábrica não estão cobertos por esta garantia limitada. Consulte o texto da garantia limitada das peças e acessórios aplicáveis.

\* Nos EUA, os produtos são distribuídos e reparados pela BRP US Inc.

## **LIMITAÇÕES DE RESPONSABILIDADE**

**ESTA GARANTIA É DADA E ACEITA EXPLICITAMENTE, SUBSTITUINDO TODAS E QUAISQUER OUTRAS GARANTIAS, EXPRESSAS OU IMPLÍCITAS, INCLUINDO SEM LIMITAÇÕES TODAS AS GARANTIAS DE COMERCIALIZAÇÃO OU ADEQUAÇÃO A UM FIM DETERMINADO. NA MEDIDA EM QUE NÃO PUDEM SER RENUNCIADAS, AS GARANTIAS IMPLÍCITAS LIMITAM-SE AO PRAZO DE VALIDADE DA GARANTIA EXPRESSA. OS DANOS INCIDENTAIS E CONSEQUENTES ESTÃO EXCLUÍDOS DA COBERTURA DESTA GARANTIA. ALGUNS ESTADOS/REGIÕES NÃO PERMITEM AS RENÚNCIAS, LIMITAÇÕES E EXCLUSÕES IDENTIFICADAS ACIMA, PELO QUE EXISTE A POSSIBILIDADE DE NÃO SEREM APLICÁVEIS NO SEU CASO. ESTA GARANTIA LHE OUTORGA DIREITOS ESPECÍFICOS MAS VOCÊ TAMBÉM PODE TER OUTROS DIREITOS LEGAIS QUE VARIAM DE ESTADO PARA ESTADO OU DE PROVÍNCIA PARA PROVÍNCIA.**

Nem o distribuidor, nem qualquer concessionária BRP, nem outra pessoa qualquer foi autorizada a fornecer qualquer declaração, representação ou garantia com relação ao produto, além das contidas nesta garantia limitada, e se fornecida, não deverá ser usada contra a BRP. A BRP reserva-se o direito de modificar esta garantia limitada em qualquer altura, sendo que tal modificação não alterará as condições da garantia aplicáveis aos produtos vendidos enquanto esta garantia estiver em vigor.

## **EXCLUSÕES – NÃO SÃO GARANTIDAS**

Os itens a seguir não contarão com garantia em hipótese alguma:

- Desgaste causado pelo uso normal;
- Itens de manutenção de rotina, afinamentos e ajustes;
- Danos causados por falhas de manutenção e/ou armazenamento adequado, conforme descrito no manual do proprietário;
- Danos resultantes da remoção de peças, reparos, atendimento, manutenção, modificações inadequados, ou uso de peças não fabricadas ou aprovadas pela BRP, ou resultantes de reparos feitos por pessoa que não seja uma concessionária autorizada de serviços da BRP;
- Danos causados por maus tratos, uso anormal, negligência ou operação do produto de maneira inconsistente com a operação recomendada descrita no manual do proprietário;
- Dano resultante de acidente, submersão, incêndio, roubo, vandalismo ou qualquer ato fortuito;
- Operação com combustíveis, óleos ou lubrificantes que não sejam adequados ao uso com o produto (consulte o manual do proprietário);
- Danos causados por oxidação, corrosão ou exposição aos elementos;
- Danos resultantes de bloqueio do sistema de arrefecimento e da bomba de jato por material estranho;
- Danos causados por entrada de água no motor;
- Danos relacionados ao acabamento em gel coat, incluindo entre outros, danos cosméticos ao acabamento em gel coat, bolhas ou delaminação da fibra de vidro causada por bolhas, craquelamento, trincas por impacto e capilares; e
- Danos incidentais, consequentes ou de qualquer outro tipo, incluindo, sem limitação, serviço de reboque, armazenagem, telefone, aluguel, táxi, transtornos, cobertura de seguro, pagamento de empréstimos, perda de tempo e perda de receita.

## PERÍODO DE COBERTURA DA GARANTIA

Esta garantia limitada entrará em vigor a partir da data de entrega ao primeiro comprador de varejo ou da data em que o produto for utilizado pela primeira vez, valendo o que ocorrer primeiro, e pelo período aplicável abaixo:

1. DOZE (12) MESES CONSECUTIVOS para proprietários com uso particular.
2. QUATRO (4) MESES CONSECUTIVOS para proprietários com uso comercial. Uma moto aquática é usada comercialmente quando é utilizada para gerar renda ou qualquer trabalho ou emprego, durante qualquer parte do período de garantia. Uma moto aquática também é usada comercialmente quando, em qualquer época do período de garantia, tiver etiquetas comerciais ou for licenciada para uso comercial. Esse é um período de garantia mínimo que pode ser estendido por qualquer programa promocional de garantia aplicável, conforme for o caso.
3. Para componentes relacionados às emissões, consulte também a *Garantia relacionada às emissões da EPA dos EUA*, contida neste documento.
4. Para as motos aquáticas Sea-Doo produzidas pela BRP para venda nos estados da Califórnia e Nova York, originalmente vendidas para residentes ou posteriormente com garantia registrada para residentes nos estados da Califórnia ou Nova York, consultar também a *Declaração aplicável de Garantia de Controle de Emissões da Califórnia ou Nova York* contida aqui.
5. Para as motos aquáticas Sea-Doo produzidas pela BRP para venda no estado da Califórnia, originalmente vendidas para residentes ou posteriormente com garantia registrada para residentes no estado da Califórnia, consultar

também a *Declaração de Garantia do Sistema de Controle de Emissões Evaporativas da Califórnia* contida aqui.

O reparo, a substituição de peças ou a realização de serviços de acordo com qualquer garantia aplicável não prolonga o período de tal garantia além da data de expiração original.

## CONDIÇÕES REQUERIDAS PARA COBERTURA DE GARANTIA

Esta cobertura de garantia limitada é válida **somente** se **todas** as condições a seguir forem cumpridas:

- A moto aquática Sea-Doo 2023 deve ser adquirida como nova e sem uso pelo seu primeiro proprietário, de uma concessionária BRP autorizada a distribuir as motos aquáticas Sea-Doo no país em que a venda for efetuada;
- O processo de inspeção de pré-entrega, especificado pela BRP, deve ser concluído, documentado e assinado pelo comprador;
- A moto aquática Sea-Doo 2023 deve ter passado por um registro de garantia adequado em uma concessionária autorizada da BRP;
- A moto aquática Sea-Doo 2023 deve ter sido adquirida no país em que o comprador reside; e
- A manutenção de rotina descrita no manual do proprietário deve ser realizada periodicamente para manter válida a cobertura. A BRP se reserva o direito de fazer a cobertura da garantia contingente após comprovação de manutenção adequada.

A BRP não cumprirá esta garantia limitada para qualquer proprietário com uso particular ou proprietário com uso comercial, se alguma das condições anteriores não for atendida. Essas limitações são necessárias para permitir que a BRP preserve a segurança de seus produtos, e também de seus consumidores e do público em geral.

## O QUE FAZER PARA OBTER A COBERTURA DE GARANTIA

O cliente deve cessar o uso da moto aquática Sea-Doo se surgir alguma anomalia. O cliente deve notificar uma concessionária de serviços autorizada da BRP dentro de três (3) dias a partir do aparecimento de um defeito, bem como fornecer a ela acesso e oportunidade razoáveis de reparar o produto. O cliente também deve apresentar à concessionária autorizada da BRP o comprovante de aquisição do produto e assinar a ordem de reparo/trabalho antes do seu início para validar o reparo em garantia. Todas as peças trocadas nessa garantia limitada se tornam propriedade da BRP.

## O QUE A BRP FARÁ

As obrigações da BRP segundo esta garantia estão limitadas, a seu critério exclusivo, ao reparo das peças consideradas defeituosas pelo uso, manutenção e serviço normais, ou à substituição de tais peças por peças novas originais da BRP sem cobrar por elas e pela mão de obra, em qualquer concessionária autorizada da BRP, durante o período de cobertura da garantia aplicável e nas condições aqui descritas. Nenhuma reivindicação de violação da garantia será causa para o cancelamento ou rescisão da venda da moto aquática Sea-Doo ao proprietário.



Na eventualidade de ser necessário efetuar a assistência fora do país de venda original, o proprietário terá de arcar com os encargos adicionais devidos a práticas e condições locais tais como, mas não se limitando a frete, seguro, taxas, pagamento de licenças, direitos de importação e todos e quaisquer outros encargos financeiros, incluindo os encargos tributáveis por governos, estados, territórios e departamentos respectivos.

A BRP reserva-se o direito de melhorar ou modificar os produtos periodicamente, sem assumir qualquer obrigação de modificar os produtos fabricados anteriormente.

## **TRANSFERÊNCIA**

Se a propriedade de um produto for transferida durante o período de cobertura da garantia, esta garantia limitada, sujeita a seus termos e condições, também deverá ser transferida e válida durante o período de cobertura restante, desde que a BRP, ou um Distribuidor/Concessionária autorizado(a) Sea-Doo, receba uma prova de que o proprietário anterior concordou com a transferência de propriedade, juntamente com os dados do novo proprietário.

## **ASSISTÊNCIA AO CONSUMIDOR**

Em caso de uma controvérsia ou litígio em relação a esta garantia limitada da BRP, a BRP sugere que você tente resolver o problema com a concessionária. Recomendamos que discuta o assunto com o proprietário ou com o gerente de serviço da concessionária autorizada BRP.

Se a questão ainda não for resolvida, entre em contato com a BRP preenchendo o formulário de contato de cliente no site [www.brp.com](http://www.brp.com) ou mandando sua correspondência para a BRP para um dos endereços listados na seção *Entre em contato* deste guia.

---

# **GARANTIA RELACIONADA ÀS EMISSÕES DA EPA DOS EUA**

A Bombardier Recreational Products Inc. (“BRP”) garante ao comprador final e a cada comprador subsequente que este novo motor, inclusive todas as peças de seu sistema de controle de emissões de gases e sistema de controle de emissões evaporativas, atende a estas duas condições:

1. Ele foi projetado, construído e equipado de modo a estar em conformidade, no momento da venda para o comprador final, com os requisitos de 40 CFR 1045 e 40 CFR 1060.
2. Ele está livre de defeitos em materiais e de fabricação que o impeçam de atender aos requisitos de 40 CFR 1045 e 40 CFR 1060.

Onde existir uma condição coberta pela garantia, a BRP irá reparar ou substituir, a seu critério, qualquer peça ou componente com defeito em materiais ou de fabricação que poderia aumentar as emissões do motor de qualquer poluente regularizado, dentro do período de garantia estabelecido, sem qualquer custo para o proprietário, incluindo as despesas relacionadas ao diagnóstico e reparo ou substituição de peças relacionadas a emissões. Todas as peças com defeito substituídas nos termos desta garantia se tornam propriedade da BRP.

Para todas as solicitações de garantia relacionadas às emissões, a BRP está limitando o diagnóstico e o reparo de peças relacionadas às emissões às concessionárias autorizadas Sea-Doo, a menos os reparos de emergência conforme requeridos pelo item 2 da lista a seguir.

Como um fabricante certificado, a BRP não negará solicitações de garantia relacionadas a emissões com base em um dos seguintes itens:

1. Manutenção ou outro serviço que a BRP ou instalações autorizadas da BRP tenham executado.
2. Reparo do motor/equipamento que um operador executou para corrigir uma condição insegura ou emergencial atribuída à BRP, desde que o operador tente restaurar o motor/equipamento para a configuração apropriada o mais rápido possível.
3. Qualquer ação ou inatividade executada pelo operador não relacionada à solicitação de garantia.
4. Manutenção que foi executada com mais frequência do que a BRP especifica.
5. Tudo que seja falha ou responsabilidade da BRP.
6. O uso de qualquer combustível comumente disponível onde o equipamento opera, a menos que as instruções de manutenção escritas pela BRP indiquem que esse combustível pode prejudicar o sistema de controle de emissões do equipamento e que os operadores possam encontrar prontamente o combustível apropriado. Consulte a seção de informações de manutenção e os requisitos de combustível da seção Abastecimento de combustível.

## **Período de garantia relacionada a emissões**

A garantia relacionada a emissões é válida pelo seguinte período, o que ocorrer primeiro:

	<b>Horas</b>	<b>Meses</b>
Componentes relacionados a emissões de escapamento	175	30
Componentes relacionados a emissões de vapores	N/D	24

## Componentes cobertos

A garantia relacionada a emissões cobre todos os componentes cuja falha possa aumentar as emissões do motor de qualquer poluente regularizado, incluindo os seguintes componentes listados:

Para emissões de escapamento, os componentes relacionados a emissões incluem quaisquer peças do motor relacionadas aos seguintes sistemas:

- Sistema de indução de ar
- Sistema de combustível
- Sistema de ignição
- Sistemas de recirculação de gás de escapamento

As peças a seguir também são consideradas componentes relacionados a emissões de escapamento:

- Dispositivos após tratamento
- Válvulas de ventilação do cárter
- Sensores
- Unidades de controle eletrônico

As peças a seguir são consideradas componentes relacionados a emissões de vapores:

- Tanque de combustível
- Tampa do combustível
- Linha de combustível
- Fixações da linha de combustível
- Braçadeiras\*
- Válvulas de liberação de pressão\*
- Válvulas de controle\*
- Solenoides de controle\*
- Controles eletrônicos\*
- Diafragmas de controle de vácuo\*
- Cabos de controle\*
- Articulações de controle\*
- Válvulas de drenagem
- Mangueiras de vapor
- Separador de líquido/vapor
- Canister de carbono
- Suportes de montagem do canister
- Conector da porta de drenagem do carburador

## OBSERVAÇÃO:

\* Conforme relacionado ao sistema de controle de emissões evaporativas.

Os componentes relacionados a emissões também incluem qualquer outra peça cujo único propósito é reduzir as emissões ou cuja falha aumentará as emissões sem degradar significativamente o desempenho do motor/equipamento.

### **Aplicabilidade limitada**

Como um fabricante certificado, a BRP pode negar as solicitações de garantia relacionadas a emissões para falhas que tenham sido provocadas pela manutenção ou uso inadequados do proprietário ou usuário, por acidentes pelos quais o fabricante não é responsável ou por motivos de força maior. Por exemplo, uma solicitação de garantia relacionada às emissões não precisa ser considerada para o caso de falhas que tenham sido causadas diretamente pelo usuário ter abusado do motor/equipamento ou do operador ter usado o motor/equipamento de uma maneira não designada e não atribuível ao fabricante de modo algum.

Se você tiver quaisquer perguntas referentes aos seus direitos e responsabilidades da garantia ou ao nome e local da Concessionária autorizada BRP mais próxima, entre em contato com a BRP preenchendo o formulário de contato de cliente em [www.brp.com](http://www.brp.com) ou enviando sua correspondência para a BRP para um dos endereços listados na seção *ENTRE EM CONTATO* deste guia, ou ligue para 1-888-272-9222

---

# DECLARAÇÃO DE GARANTIA DO SISTEMA DE CONTROLE DE EMISSÕES EVAPORATIVAS NA CALIFÓRNIA

## Seus direitos e obrigações pela garantia

O California Air Resources Board tem o prazer de explicar a garantia do sistema de controle de emissões evaporativas na sua moto aquática de ignição comandada 2023 (SIMW). Na Califórnia, as novas motos aquáticas de ignição comandada devem ser projetadas, fabricadas e equipadas de forma a cumprirem as rigorosas normas de antipoluição do Estado. A Bombardier Recreational Products Inc. deve garantir o sistema de controle de emissões evaporativas da sua moto aquática de ignição comandada pelo período de tempo listado abaixo, desde que não haja mau uso, negligência ou manutenção inadequada da sua moto aquática de ignição comandada.

O seu sistema de controle de emissões evaporativas pode incluir peças como: cânisters, carburadores, braçadeiras, conectores, filtros, tampas do combustível, tubos de combustível, tanques de combustível, válvulas, mangueiras de vapor e outros componentes associados do sistema de controle de emissões evaporativas.

## Cobertura de garantia do fabricante

Este sistema de controle de emissões evaporativas é garantido por dois anos. Se qualquer peça relacionada ao sistema de emissões evaporativas na sua moto aquática marítima de ignição por faísca apresentar defeito, a peça será reparada ou substituída pela Bombardier Recreational Products Inc.

Peças cobertas:

- Braçadeira(s)\*
- Tampa do combustível
- Tubo de combustível
- Conexão(ões) do tubo de combustível
- Tanque de combustível
- Válvula(s) de alívio de pressão\*
- Mangueira(s) de vapor
- Todas as outras peças não listadas que possam afetar o sistema de controle de emissões evaporativas.

## OBSERVAÇÃO:

\* Conforme relacionado ao sistema de controle de emissões evaporativas.

## Responsabilidades da garantia do proprietário

Como proprietário da moto aquática marítima com ignição por faísca, você é responsável pela execução das manutenções requeridas e listadas no seu manual do proprietário. A Bombardier Recreational Products Inc. recomenda que você guarde todos os recibos que cobrem a manutenção da sua moto aquática marítima de ignição por faísca, mas a Bombardier Recreational Products Inc. não poderá negar a garantia exclusivamente pela falta dos recibos.

Como proprietário da moto aquática marítima de ignição por faísca, você deve, no entanto, estar ciente de que a Bombardier Recreational Products Inc. pode negar a cobertura da garantia caso a sua moto aquática marítima de ignição por

fáisca ou uma peça tenha falhado devido ao abuso, negligência, manutenção imprópria ou modificações desaprovadas.

Você é responsável por levar sua moto aquática marítima de ignição por fáisca para um centro de manutenção ou distribuição da Bombardier Recreational Products Inc. assim que houver um problema. Os reparos sob garantia devem ser concluídos em um tempo razoável, não superior a 30 dias seguidos. Se você tiver dúvidas sobre a cobertura da garantia, entre em contato com a Bombardier Recreational Products Inc., pelo telefone 1- 888- 272- 9222.

# DECLARAÇÃO DE GARANTIA DE CONTROLE DE EMISSÕES DA CALIFÓRNIA E NOVA IORQUE PARA O MODELO ANO 2023 DA MOTO AQUÁTICA PESSOAL SEA-DOO

## Seus direitos e obrigações pela garantia

O Conselho de Recursos Atmosféricos da Califórnia, o Departamento de Conservação Ambiental do Estado de Nova Iorque e a Bombardier Recreational Products Inc. (“BRP”) têm a satisfação de explicar a garantia do sistema de controle de emissões na sua moto aquática pessoal Sea-Doo do ano 2023. Na Califórnia e Nova York, os novos motores de motos aquáticas devem ser projetados, fabricados e equipados para atender as rigorosas normas antipoluição do Estado. A BRP deve garantir o sistema de controle de emissões do motor de sua moto aquática pelos períodos de tempo listados abaixo, desde que não haja mau uso, negligência ou manutenção inadequada do motor de sua moto aquática.

O sistema de controle de emissões pode incluir peças tais como o sistema de injeção de combustível, o sistema de ignição e o conversor catalítico. Também pode incluir peças como mangueiras, correias, conectores e outros conjuntos relacionados à emissão.

Quando houver uma condição de garantia, a BRP fará o reparo do motor de sua moto aquática sem custos, incluindo o diagnóstico, peças e mão de obra, desde que estes serviços sejam feitos por uma concessionária autorizada da BRP.

## ***Cobertura da garantia limitada do fabricante***

Esta garantia limitada de emissões cobre as motos aquáticas Sea-Doo Modelo-ano 2023 certificadas e produzidas pela BRP para venda na Califórnia e Nova York, que são originalmente vendidas na Califórnia ou em Nova York a um residente local ou posteriormente com garantia registrada para um residente na Califórnia ou Nova York. As condições da garantia limitada da BRP para motos aquáticas Sea-Doo ainda se aplicam a estes modelos, com as modificações necessárias. Peças específicas de controle de emissão da sua moto aquática pessoal Sea-Doo 2023 são garantidas a partir da data de entrega ao primeiro consumidor direto, por um período de 4 anos ou 250 horas de uso, o que ocorrer primeiro. Entretanto, a cobertura de garantia com base em horas de uso só é permitida para motos aquáticas equipadas com os horímetros apropriados ou seus equivalentes. Se qualquer peça de controle de emissão do seu motor tiver defeito durante a garantia, ela será reparada ou substituída pela BRP.

## ***Peças cobertas para uma moto aquática pessoal Sea-Doo do ano 2023***

Caixa do coletor de ar	Válvulas e vedações de admissão e exaustão
Adaptador de admissão de ar	Coletor de admissão
Válvula de ventilação do cárter	Sensor de temperatura e de pressão do ar do coletor de admissão (MAPTS)
Sensor de temperatura do líquido de arrefecimento do motor (CTS)	Vedação do coletor de admissão

Módulo de controle do motor (ECM)	Sensor de detonação (KS)
Filtro de combustível	Velas de ignição
Injetores de combustível	Turbocompressor
Regulador de pressão de combustível	Corpo do acelerador
Bomba de combustível	Junta do corpo do acelerador
Tubo de distribuição de combustível	Sensor de posição do acelerador (TPS)
Bobinas de ignição	Chicote de fiação e conectores

A garantia de emissões cobre danos em outros componentes dos motores que sejam provocados pela falha de uma peça com garantia. O Manual do proprietário fornecido pela BRP contém instruções escritas para a manutenção e uso adequados da sua moto aquática. Todas as peças com garantia de controle de emissão são garantidas pela BRP por todo o período de garantia da moto aquática, a menos que a peça tenha substituição prevista como manutenção obrigatória no Manual do proprietário.

As peças com garantia de emissão, que tenham substituição programada como manutenção obrigatória, são garantidas pela BRP pelo período de tempo anterior à primeira data de substituição programada para aquela peça. As peças com garantia de emissão que sejam programadas para inspeção periódica, mas não substituição periódica, são garantidas pela BRP durante todo o período de garantia da moto aquática. Qualquer peça com garantia de emissão, reparada ou substituída segundo os termos desta declaração de garantia, é garantida pela BRP durante o restante do período de garantia da peça original. Todas as peças trocadas nessa garantia limitada se tornam propriedade da BRP.

Os recibos e registros de manutenção devem ser transferidos para cada dono seguinte da moto aquática.

### ***Responsabilidades da garantia do proprietário***

Como proprietário de uma moto aquática Sea-Doo 2023, você é responsável pela realização da manutenção necessária, relacionada no manual do proprietário. A BRP recomenda que você guarde todos os recibos que cubram a manutenção do motor de sua moto aquática, mas a BRP não poderá negar a garantia exclusivamente pela falta dos recibos ou por sua falha na execução de todas as manutenções programadas.

Como proprietário de uma moto aquática Sea-Doo, você deve, no entanto, estar ciente de que a BRP pode recusar a cobertura de garantia se o(s) seu(s) motor (es) ou alguma peça apresentar problemas devido a mau uso, negligência, manutenção incorreta ou modificações não aprovadas.



Você é responsável por levar o seu motor a uma concessionária autorizada BRP Sea-Doo assim que houver um problema. Os reparos de garantia serão concluídos em um tempo razoável, não superior a 30 dias.

Se tiver dúvidas sobre os seus direitos e responsabilidades de acordo com a garantia ou sobre o nome e a localização da concessionária autorizada Sea-Doo BRP mais próxima, entre em contato com o Serviço de Atendimento ao Cliente (Customer Assistance Center) pelo telefone 1-888-272-9222.

## Sistema de classificação por estrelas

Na Califórnia e em Nova York, sua moto aquática marinha de ignição por centelha (SIMW) Sea-Doo 2023 possui uma etiqueta ambiental especial, exigida pelo Conselho dos Recursos Atmosféricos da Califórnia (California Air Resources Board). A etiqueta possui 3 estrelas. O significado das estrelas do sistema de classificação está descrito em uma etiqueta colocada na sua moto aquática marinha de ignição por centelha (SIMW).

### *A etiqueta com estrelas significa motores marítimos mais limpos*

O símbolo para motores marítimos mais limpos:



F18L3CQ

### *Ar e água mais limpos*

Para um estilo de vida e um ambiente mais saudáveis.

### *Maior economia de combustível*

Queima até 30 - 40 por cento menos gasolina e óleo do que os motores convencionais carburados, economizando dinheiro e recursos.

### *Garantia mais longa de emissões*

Protege os consumidores com uma operação despreocupada.

### *Uma Estrela – Baixa Emissão*

Esta etiqueta com uma estrela identifica motores para motoaquáticas, de popa, rabeta e motores de centro que atendam as normas de emissão de escapamento de 2001 do Conselho de Recursos Atmosféricos para Motores Marítimos de Popa e Motoaquáticas. Os motores que atendem estas normas possuem emissão 75% menor que os motores carburados convencionais a dois tempos. Estes motores são equivalentes aos motores náuticos que atendem às normas U.S. EPA 2006.

### ***Duas estrelas – Emissão muito baixa***

A etiqueta com duas estrelas identifica motores para motoaquáticas, de popa, rabeta e motores de centro que atendam as normas de emissão de escapamento de 2004 do Conselho de Recursos Atmosféricos para Motores Marítimos de Popa e Motoaquáticas. Os motores que atendem estas normas possuem emissão 20% menor que os motores de Uma estrela - Baixa emissão.

### ***Três estrelas – Emissão ultrabaixa***

A etiqueta com três estrelas identifica motores que atendam as normas de emissão de escapamento de 2008 do Conselho de Recursos Atmosféricos para Motores Marítimos de Popa e Motoaquáticas ou as normas de emissão de escapamento de 2003 para motores marítimos de Propulsão na popa e interna. Os motores que satisfaçam a esses padrões emitem 65% menos que os motores com Uma Estrela - Baixa Emissão.

### ***Quatro estrelas – Emissão super ultrabaixa***

A etiqueta com quatro estrelas identifica motores que atendam as normas de emissão de escapamento de 2012 do Conselho de Recursos Atmosféricos para motores marítimos de Propulsão na popa e interna. Os motores de popa marítimos e os da moto aquática também devem atender estas normas. Os motores que satisfaçam a esses padrões emitem 90% menos que os motores com Uma Estrela - Baixa Emissão.

Para mais informações:	Cleaner Watercraft – Get the Facts 1 800 END-SMOG <a href="http://www.arb.ca.gov">www.arb.ca.gov</a>
------------------------	--

---

# **GARANTIA LIMITADA INTERNACIONAL DA BRP: MOTO AQUÁTICA PESSOAL SEA-DOO 2023**

## **ALCANCE DA GARANTIA LIMITADA**

A Bombardier Recreational Products Inc. ("BRP") oferece garantia à sua moto aquática pessoal Sea-Doo 2023 ("moto aquática") vendida por distribuidores ou concessionárias autorizados pela BRP a distribuírem motos aquáticas Sea-Doo ("Distribuidor/Concessionária Sea-Doo") fora dos Estados Unidos, Canadá, estados-membros da Área Econômica Europeia (compreendida pelos estados-membros da União Europeia mais o Reino Unido, Noruega, Islândia e Liechtenstein) ("AEE"), estados-membros da Comunidade dos Estados Independentes (inclusive Ucrânia e Turcomenistão) ("CEI") e Turquia contra defeitos de materiais ou de fabricação pelo período e nas condições descritas abaixo.

Peças e acessórios não instalados de fábrica não estão cobertos por esta garantia limitada. Consulte o texto da garantia limitada das peças e acessórios aplicáveis.

Esta garantia limitada será considerada nula e sem efeito se:

1. A moto aquática pessoal tiver sido usada para corrida ou qualquer outra atividade de competição, em qualquer momento, mesmo que tenha sido pelo proprietário anterior; ou
2. A moto aquática pessoal tiver sido alterada ou modificada de tal forma que afete o seu funcionamento, desempenho e durabilidade ou
3. A moto aquática pessoal tiver sido alterada ou modificada para mudar a respectiva finalidade de utilização.

## **LIMITAÇÕES DE RESPONSABILIDADE**

**ATÉ ONDE PERMITIDO POR LEI, ESTA GARANTIA É DADA E ACEITA EXPLICITAMENTE, SUBSTITUINDO TODAS E QUAISQUER OUTRAS GARANTIAS, EXPRESSAS OU IMPLÍCITAS, INCLUINDO SEM LIMITAÇÕES TODAS AS GARANTIAS DE COMERCIALIZAÇÃO OU ADEQUAÇÃO A UM FIM DETERMINADO. NA MEDIDA EM QUE NÃO PUDEREM SER RENUNCIADAS, AS GARANTIAS IMPLÍCITAS LIMITAM-SE AO PRAZO DE VALIDADE DA GARANTIA EXPRESSA. OS DANOS INCIDENTAIS E CONSEQUENTES ESTÃO EXCLUÍDOS DA COBERTURA DESTA GARANTIA. ALGUMAS JURISDIÇÕES NÃO PERMITEM AS RENÚNCIAS, LIMITAÇÕES E EXCLUSÕES IDENTIFICADAS ACIMA E, PORTANTO, TALVEZ NÃO SE APLIQUEM A VOCÊ. ESTA GARANTIA LHE OUTORGA DIREITOS ESPECÍFICOS, MAS VOCÊ PODE TER TAMBÉM OUTROS DIREITOS LEGAIS QUE PODEM VARIAR DE PAÍS PARA PAÍS. (PARA PRODUTOS ADQUIRIDOS NA AUSTRÁLIA, CONSULTE APENAS PARA PRODUTOS VENDIDOS NA AUSTRÁLIA, ABAIXO).**

Nem o distribuidor/concessionária Sea-Doo, nem outra pessoa qualquer, está autorizado a fazer qualquer declaração, representação ou garantia referente ao produto, além das contidas nesta garantia limitada e, se o fizer, não será executável contra a BRP.

A BRP reserva-se o direito de modificar esta garantia a qualquer momento, ficando entendido que tal modificação não alterará as condições de garantia válidas para os Produtos vendidos durante a vigência desta garantia.

## EXCLUSÕES – NÃO SÃO GARANTIDAS

Os itens a seguir não contarão com esta garantia limitada em hipótese alguma:

- Troca de peças devido ao desgaste e uso normal;
- Manutenção de rotina de peças e serviços, incluindo mas não se limitando a ajustes, troca de óleo, lubrificante e líquido de arrefecimento, substituição de velas de ignição, bombas de água e outros semelhantes;
- Danos causados por negligência ou falha em fornecer manutenção e/ou armazenamento adequado, conforme descrito no manual do proprietário;
- Danos resultantes da remoção de peças, reparos, atendimento, manutenção, modificações inadequadas, ou uso de peças ou acessórios não fabricados ou aprovados pela BRP, que em seu julgamento razoável sejam incompatíveis com o produto ou afetem negativamente sua operação, desempenho e durabilidade, ou resultantes de reparos feitos por pessoa que não seja um distribuidor/concessionária autorizado de serviços da Sea-Doo;
- Danos causados por abuso, uso indevido, uso anormal, negligência, corrida, operação inadequada ou operação do produto de uma maneira inconsistente com a operação recomendada descrita no manual do proprietário;
- Danos resultantes de causas externas, acidente, submersão, incêndio, entrada de água ou objetos estranhos no motor, furto, vandalismo ou qualquer caso de força maior;
- Operação com combustíveis, óleos ou lubrificantes que não sejam adequados ao uso com o produto (consulte o manual do proprietário);
- Danos provocados por ferrugem, corrosão ou exposição às intempéries;
- Danos resultantes de bloqueio do sistema de arrefecimento ou da bomba de jato por material estranho;
- Danos no acabamento com gelcoat, incluindo, mas não se limitando a, defeitos estéticos no referido acabamento, bolhas, estrias, fissuras, riscos, trincas e perda de laminação causada por bolhas, estrias, fissuras, riscos, trincas; e
- Danos incidentais ou subsequentes ou danos de qualquer tipo, incluindo, sem limitação, guincho, armazenamento, despesas de transporte, telefone, aluguel, táxi, inconveniência, cobertura de seguro, pagamentos de empréstimo, perda de tempo, perda de rendimentos ou tempo perdido por inatividade sofrida devido ao trabalho de manutenção.

## PERÍODO DE COBERTURA DA GARANTIA

Esta garantia limitada entrará em vigor a partir da primeira das duas datas seguintes: (i) data de entrega ao primeiro comprador de varejo ou; (ii) data em que o produto for utilizado pela primeira vez, durante o período de:

1. DOZE (12) MESES CONSECUTIVOS para uso particular, recreativo. Somente para a AUSTRÁLIA e NOVA ZELÂNDIA, VINTE E QUATRO (24) MESES CONSECUTIVOS para uso particular, recreativo.
2. QUATRO (4) MESES CONSECUTIVOS para uso comercial.  
Esse é um período de garantia mínimo que pode ser estendido por qualquer programa promocional de garantia aplicável, conforme for o caso. Uma moto aquática é usada comercialmente quando é utilizada para gerar renda ou

qualquer trabalho ou emprego, durante qualquer parte do período de garantia. Uma moto aquática também é usada comercialmente quando, em qualquer época do período de garantia, tiver etiquetas comerciais ou for licenciada para uso comercial.

O reparo ou a substituição de peças ou a realização de serviços sob esta garantia não estende a sua validade além da data de validade original.

Note que a duração e qualquer outra modalidade de cobertura da garantia estão sujeitas à legislação aplicável nacional ou local do país do cliente.'

## **SOMENTE PARA PRODUTOS VENDIDOS NA AUSTRÁLIA**

Nada nestes termos e condições da garantia deverá excluir, restringir ou modificar a aplicação de qualquer condição, garantia, direito ou recurso conferido ou implicado sob a Competition and Consumer Act 2010 (Cth), a Lei Australiana do Consumidor ou qualquer outra lei, pois isso seria uma transgressão a essa lei ou causaria a anulação de qualquer parte destes termos e condições. Os benefícios concedidos a você por esta garantia limitada somam-se a outros recursos que você tem sob a Lei Australiana do Consumidor.

Nossos produtos vêm com garantias que não podem ser excluídas sob a Lei Australiana do Consumidor. Você tem direito a uma substituição ou reembolso por defeito grave e compensação por qualquer outra perda ou avaria razoavelmente previsível. Você também tem direito ao conserto ou substituição dos produtos se estes não tiverem qualidade aceitável e se a avaria não for considerada grave.

## **CONDIÇÕES PARA A OBTENÇÃO DA COBERTURA DE GARANTIA**

Esta cobertura de garantia é válida **somente** se **todas** as condições a seguir forem cumpridas:

- A moto aquática Sea-Doo 2023 deve ser adquirida como nova e sem uso pelo seu primeiro proprietário, de um distribuidor/concessionária autorizada Sea-Doo a distribuir as motos aquáticas Sea-Doo no país em que a venda for efetuada;
- O processo de revisão de entrega especificado pela BRP deve ser concluído e documentado;
- A moto aquática Sea-Doo 2023 deve ter passado por um registro de garantia adequado em um distribuidor/concessionária autorizado Sea-Doo;
- A moto aquática Sea-Doo 2023 deve ser adquirida no país ou união de países em que o comprador reside.
- A manutenção de rotina descrita no manual do proprietário deve ser realizada periodicamente para manter válida a cobertura. A BRP se reserva o direito de fazer a cobertura da garantia contingente após comprovação de manutenção adequada.

A BRP não honrará a presente garantia limitada para qualquer proprietário de uso particular ou uso comercial se qualquer uma das condições acima não for atendida. Essas limitações são necessárias para permitir que a BRP preserve a segurança de seus produtos, e também de seus consumidores e do público em geral.

## O QUE FAZER PARA OBTER A COBERTURA DE GARANTIA

O cliente deve cessar o uso da moto aquática Sea-Doo no surgimento de uma anomalia. O cliente deve notificar um distribuidor/concessionária autorizada Sea-Doo para manutenção dentro de dois (2) dias depois da detecção de um defeito, permitindo que se tenha acesso normal ao produto e oportunidade de repará-lo. O cliente também deve apresentar ao distribuidor/concessionária autorizada Sea-Doo, o comprovante de aquisição do produto e assinar a ordem de reparo/trabalho antes do seu início, para validar o reparo em garantia. Todas as peças trocadas nessa garantia limitada se tornam propriedade da BRP.

Note que o período de notificação está sujeito à legislação aplicável nacional ou local do país do cliente.

## O QUE A BRP FARÁ

Até onde permitido por lei, as obrigações da BRP segundo esta garantia estão limitadas, a seu critério exclusivo, ao reparo das peças consideradas defeituosas pelo uso, manutenção e serviço normais, ou à substituição de tais peças por peças novas originais da BRP sem cobrar por elas e pela mão de obra, em qualquer distribuidor/concessionária autorizada Sea-Doo, durante o período de cobertura da garantia e nas condições aqui descritas. A responsabilidade da BRP está limitada a fazer os reparos ou substituições de peças necessários. Nenhuma reivindicação de violação da garantia deve ser causa para o cancelamento ou rescisão da venda da moto aquática Sea-Doo ao proprietário. Você pode ter também outros direitos legais que podem variar de país para país.

Na eventualidade de ser necessário efetuar a assistência fora do país de venda original, o proprietário terá de arcar com os encargos adicionais devidos a práticas e condições locais tais como, mas não se limitando a frete, seguro, taxas, pagamento de licenças, direitos de importação e todos e quaisquer outros encargos financeiros, incluindo os encargos tributáveis por governos, estados, territórios e departamentos respectivos.

A BRP reserva-se o direito de melhorar ou modificar os produtos periodicamente, sem assumir qualquer obrigação de modificar os produtos fabricados anteriormente.

## TRANSFERÊNCIA

Se a propriedade de um produto for transferida durante o período de cobertura da garantia, esta garantia limitada, sujeita a seus termos e condições, também deverá ser transferida e válida durante o período de cobertura restante, desde que a BRP, ou um Distribuidor/Concessionária autorizado(a) Sea-Doo, receba uma prova de que o proprietário anterior concordou com a transferência de propriedade, juntamente com os dados do novo proprietário.

## ASSISTÊNCIA AO CONSUMIDOR

Em caso de uma controvérsia ou litígio em relação a esta garantia limitada da BRP, a BRP sugere que você tente resolver o problema com a concessionária. Recomendamos que discuta o assunto com o proprietário ou com o gerente de serviço da concessionária autorizada BRP.

Se a questão ainda não for resolvida, entre em contato com a BRP preenchendo o formulário de contato de cliente no site [www.brp.com](http://www.brp.com) ou mandando sua correspondência para a BRP para um dos endereços listados na seção *Entre em contato* deste guia.

---

# **GARANTIA LIMITADA DA BRP PARA A ÁREA ECONÔMICA EUROPEIA, A COMUNIDADE DE ESTADOS INDEPENDENTES E A TURQUIA: MOTO AQUÁTICA PESSOAL SEA-DOO 2023**

## **ALCANCE DA GARANTIA LIMITADA**

A Bombardier Recreational Products Inc. ("BRP") oferece garantia à sua moto aquática pessoal Sea-Doo 2023 ("moto aquática") vendida por distribuidores ou concessionárias autorizados pela BRP a distribuir motos aquáticas pessoais Sea-Doo ("distribuidor/concessionária Sea-Doo") fora dos Estados Unidos, Canadá, estados-membros da Área Econômica Europeia (compreendida pelos estados-membros da União Europeia mais o Reino Unido, Noruega, Islândia e Liechtenstein) ("AEE"), estados-membros da Comunidade dos Estados Independentes (inclusive Ucrânia e Turcomenistão) ("CEI") e Turquia contra defeitos de materiais ou de fabricação pelo período e condições descritos abaixo.

Peças e acessórios não instalados de fábrica não estão cobertos por esta garantia limitada. Consulte o texto da garantia limitada das peças e acessórios aplicáveis.

Esta garantia limitada será considerada nula e sem efeito se:

1. A moto aquática pessoal tiver sido usada para corrida ou qualquer outra atividade de competição, em qualquer momento, mesmo que tenha sido pelo proprietário anterior; ou
2. A moto aquática pessoal tiver sido alterada ou modificada de tal forma que afete o seu funcionamento, desempenho e durabilidade ou
3. A moto aquática pessoal tiver sido alterada ou modificada para mudar a respectiva finalidade de utilização.

## **LIMITAÇÕES DE RESPONSABILIDADE**

**ATÉ ONDE PERMITIDO POR LEI, ESTA GARANTIA É DADA E ACEITA EXPLICITAMENTE, SUBSTITUINDO TODAS E QUAISQUER OUTRAS GARANTIAS, EXPRESSAS OU IMPLÍCITAS, INCLUINDO SEM LIMITAÇÕES TODAS AS GARANTIAS DE COMERCIALIZAÇÃO OU ADEQUAÇÃO A UM FIM DETERMINADO. NA MEDIDA EM QUE NÃO PUDEREM SER RENUNCIADAS, AS GARANTIAS IMPLÍCITAS LIMITAM-SE AO PRAZO DE VALIDADE DA GARANTIA EXPRESSA. OS DANOS INCIDENTAIS E CONSEQUENTES ESTÃO EXCLUÍDOS DA COBERTURA DESTA GARANTIA. ALGUMAS JURISDIÇÕES NÃO PERMITEM AS RENÚNCIAS, LIMITAÇÕES E EXCLUSÕES IDENTIFICADAS ACIMA E, PORTANTO, TALVEZ NÃO SE APLIQUEM A VOCÊ. ESTA GARANTIA LHE OUTORGA DIREITOS ESPECÍFICOS MAS VOCÊ TAMBÉM PODE TER OUTROS DIREITOS LEGAIS QUE PODEM VARIAR DE PAÍS PARA PAÍS.**

Nem o distribuidor/concessionária Sea-Doo, nem outra pessoa qualquer, está autorizado a fazer qualquer declaração, representação ou garantia referente ao produto, além das contidas nesta garantia limitada e, se o fizer, não será executável contra a BRP.



A BRP reserva-se o direito de modificar esta garantia a qualquer momento, ficando entendido que tal modificação não alterará as condições de garantia válidas para os Produtos vendidos durante a vigência desta garantia.

## **EXCLUSÕES – NÃO SÃO GARANTIDAS**

Os itens a seguir não contarão com esta garantia limitada em hipótese alguma:

- Troca de peças devido ao desgaste e uso normal;
- Manutenção de rotina de peças e serviços, incluindo mas não se limitando a ajustes, troca de óleo, lubrificante e líquido de arrefecimento, substituição de velas de ignição, bombas de água e outros semelhantes;
- Danos causados por negligência ou falha em fornecer manutenção e/ou armazenamento adequado, conforme descrito no manual do proprietário;
- Danos resultantes da remoção de peças, reparos, atendimento, manutenção, modificações inadequadas, ou uso de peças ou acessórios não fabricados ou aprovados pela BRP, que em seu julgamento razoável sejam incompatíveis com o produto ou afetem negativamente sua operação, desempenho e durabilidade, ou resultantes de reparos feitos por pessoa que não seja um distribuidor/concessionária autorizado de serviços da Sea-Doo;
- Danos causados por abuso, uso indevido, uso anormal, negligência, corrida, operação inadequada ou operação do produto de uma maneira inconsistente com a operação recomendada descrita no manual do proprietário;
- Danos resultantes de causas externas, acidente, submersão, incêndio, entrada de água ou objetos estranhos no motor, furto, vandalismo ou qualquer caso de força maior;
- Operação com combustíveis, óleos ou lubrificantes que não sejam adequados ao uso com o produto (consulte o manual do proprietário);
- Danos provocados por ferrugem, corrosão ou exposição às intempéries;
- Danos resultantes de bloqueio do sistema de arrefecimento ou da bomba de jato por material estranho;
- Danos no acabamento com gelcoat, incluindo, mas não se limitando a, defeitos estéticos no referido acabamento, bolhas, estrias, fissuras, riscos, trincas e perda de laminação causada por bolhas, estrias, fissuras, riscos, trincas; e
- Danos incidentais ou subsequentes ou danos de qualquer tipo, incluindo, sem limitação, guincho, armazenamento, despesas de transporte, telefone, aluguel, táxi, inconveniência, cobertura de seguro, pagamentos de empréstimo, perda de tempo, perda de rendimentos ou tempo perdido por inatividade sofrida devido ao trabalho de manutenção.

## **PERÍODO DE COBERTURA DA GARANTIA**

Esta garantia limitada entrará em vigor a partir da primeira das duas datas seguintes: (i) data de entrega ao primeiro comprador de varejo ou; (ii) data em que o produto for utilizado pela primeira vez, durante o período de:

1. Vinte e quatro (24) MESES CONSECUTIVOS para uso particular, recreativo.
2. QUATRO (4) MESES CONSECUTIVOS para uso comercial,  
Uma moto aquática pessoal é usada comercialmente quando é utilizada para gerar renda ou qualquer trabalho ou emprego durante qualquer parte do período de garantia. Uma moto aquática também é usada comercialmente quando, em qualquer época do período de garantia, tiver etiquetas comerciais ou for licenciada para uso comercial.

O reparo ou a substituição de peças ou a realização de serviços sob esta garantia não estende a sua validade além da data de validade original.

Note que a duração e qualquer outra modalidade de cobertura da garantia estão sujeitas à legislação aplicável nacional ou local do país do cliente.'

## CONDIÇÕES PARA A OBTENÇÃO DA COBERTURA DE GARANTIA

Esta cobertura de garantia é válida **somente se todas** as condições a seguir forem cumpridas:

- A moto aquática Sea-Doo 2023 deve ser adquirida como nova e sem uso pelo seu primeiro proprietário, de um distribuidor/concessionária autorizada Sea-Doo a distribuir as motos aquáticas Sea-Doo no país em que a venda for efetuada;
- O processo de revisão de entrega especificado pela BRP deve ser concluído e documentado;
- A moto aquática Sea-Doo 2023 deve ter passado por um registro de garantia adequado em um distribuidor/concessionária autorizado Sea-Doo;
- As motos aquáticas pessoais Sea-Doo 2023 devem ser adquiridas dentro da EEA por um residente da EEA, na CEI para residentes dos países que abrangem tal área, na Turquia para residentes da Turquia e
- A manutenção de rotina descrita no manual do proprietário deve ser realizada periodicamente para manter válida a cobertura. A BRP se reserva o direito de fazer a cobertura da garantia contingente após comprovação de manutenção adequada.

A BRP não honrará a presente garantia limitada para qualquer proprietário de uso particular ou uso comercial se qualquer uma das condições acima não for atendida. Essas limitações são necessárias para permitir que a BRP preserve a segurança de seus produtos, e também de seus consumidores e do público em geral.

## O QUE FAZER PARA OBTER A COBERTURA DE GARANTIA

O cliente deve cessar o uso da moto aquática Sea-Doo no surgimento de uma anomalia. O cliente deve notificar um distribuidor/concessionária autorizada Sea-Doo para manutenção dentro de dois (2) dias depois da detecção de um defeito, permitindo que se tenha acesso normal ao produto e oportunidade de repará-lo. O cliente também deve apresentar ao distribuidor/concessionária autorizada Sea-Doo, o comprovante de aquisição do produto e assinar a ordem de reparo/trabalho antes do seu início, para validar o reparo em garantia. Todas as peças trocadas nessa garantia limitada se tornam propriedade da BRP.

Note que o período de notificação está sujeito à legislação aplicável nacional ou local do país do cliente.

## O QUE A BRP FARÁ

Até onde permitido por lei, as obrigações da BRP segundo esta garantia estão limitadas, a seu critério exclusivo, ao reparo das peças consideradas defeituosas pelo uso, manutenção e serviço normais, ou à substituição de tais peças por peças novas originais da Sea-Doo sem cobrar por elas e pela mão de obra, em

qualquer distribuidor/concessionária autorizada Sea-Doo, durante o período de cobertura da garantia e nas condições aqui descritas. A responsabilidade da BRP está limitada a fazer os reparos ou substituições de peças necessários. Nenhuma reivindicação de violação da garantia deve ser causa para o cancelamento ou rescisão da venda da moto aquática Sea-Doo ao proprietário. Você pode ter também outros direitos legais que podem variar de país para país.

No caso em que seja necessário serviço fora do país da venda original, ou para os residentes na AEE, se forem necessários serviços fora da AEE, para residentes da CEI, se o serviço for requerido fora da CEI, o proprietário arcará com a responsabilidade por qualquer encargo adicional devido às práticas e condições locais, tais como, mas não limitados a frete, seguro, impostos, taxas de licença, encargos de importação e todos e quaisquer outros encargos financeiros, incluindo aqueles arrecadados por governos, estados, territórios e suas agências respectivas.

A BRP reserva-se o direito de melhorar ou modificar os produtos periodicamente, sem assumir qualquer obrigação de modificar os produtos fabricados anteriormente.

## **TRANSFERÊNCIA**

Se a propriedade de um produto for transferida durante o período de cobertura da garantia, esta garantia limitada, sujeita a seus termos e condições, também deverá ser transferida e válida durante o período de cobertura restante, desde que a BRP, ou um Distribuidor/Concessionária autorizado(a) Sea-Doo, receba uma prova de que o proprietário anterior concordou com a transferência de propriedade, juntamente com os dados do novo proprietário.

## **ASSISTÊNCIA AO CONSUMIDOR**

Em caso de uma controvérsia ou litígio em relação a esta garantia limitada da BRP, a BRP sugere que você tente resolver o problema com a concessionária. Recomendamos que discuta o assunto com o proprietário ou com o gerente de serviço da concessionária autorizada BRP.

Se a questão ainda não for resolvida, entre em contato com a BRP preenchendo o formulário de contato de cliente no site [www.brp.com](http://www.brp.com) ou mandando sua correspondência para a BRP para um dos endereços listados na seção *Entre em contato* deste guia.

## **TERMOS E CONDIÇÕES ADICIONAIS PARA A FRANÇA**

Os seguintes termos e condições se aplicam somente a produtos vendidos na França.

O vendedor deve entregar mercadorias em conformidade com o contrato e ser responsável pelos defeitos existentes antes da entrega. O vendedor deve também ser responsável por defeitos resultantes da embalagem, das instruções de montagem ou da instalação, quando é sua responsabilidade pelo contrato ou se realizada sob sua responsabilidade. Para estar conforme com o contrato, a mercadoria deve:

1. Ser adequada ao uso normal para mercadorias semelhantes a esta e, se aplicável:
  - Corresponder à descrição fornecida pelo vendedor e possuir as qualidades apresentadas ao comprador através de amostra ou modelo;
  - Possuir as qualidades que um comprador possa esperar legitimamente considerando as declarações públicas do vendedor, do fabricante ou de seus representantes, inclusive em propagandas ou rótulos; ou
2. Ter as características aceitas mutuamente pelas partes ou ser adequada ao uso específico do comprador e que tenha sido comunicado ao vendedor e aceito.

A ação pela falta de conformidade prescreve dois anos após a entrega das mercadorias. O vendedor é responsável pela garantia referente a defeitos ocultos na mercadoria vendida, caso tais defeitos tornem a mercadoria inadequada ao uso a que se destina ou o uso seja reduzido a ponto do comprador, se tivesse conhecimento do defeito, não viesse a adquirir a mercadoria ou recebesse um desconto para adquiri-la. A ação por estes defeitos ocultos deve ser tomada pelo comprador dentro de 2 anos após a descoberta do defeito.

# **INFORMAÇÕES PARA O CLIENTE**

---

# INFORMAÇÕES DE DADOS CONFIDENCIAIS

A Bombardier Recreational Products inc., suas afiliadas e subsidiárias (“BRP”) assumem o compromisso de proteger sua privacidade e apoiar uma política geral de abertura com relação a como coletamos, usamos e divulgamos suas informações pessoais no decorrer do gerenciamento do nosso relacionamento com você. **Mais detalhes podem ser encontrados acessando a Política de Privacidade da BRP em:**

**<https://brp.com/en/privacy-policy.html> ou lendo o Código QR abaixo.**

Pode estar certo de que adotamos medidas de segurança apropriadas para garantir que suas informações pessoais são protegidas contra perda e acesso não autorizado.

Suas informações pessoais que podem ser coletadas pela BRP, diretamente de você, concessionárias autorizadas ou de terceiros autorizados, incluem:

- **Contato, informações demográficas e de registro** (ex., nome, endereço completo, número de telefone, e-mail, gênero, histórico de propriedade, idioma)
- **Informações do veículo** (ex., número de série, data de compra e entrega, uso da unidade, localização e movimentos do veículo)
- **Informações de terceiros** (ex., informações recebidas de parceiros da BRP, informações sobre atividades de marketing conjunto, mídia social)
- **Informações tecnológicas** (ex., endereço IP, tipo de dispositivo, sistema operacional, tipo de navegador, páginas da Web que você visualiza, cookies e tecnologias semelhantes ao utilizar sites ou aplicativos móveis da BRP ou de revendedores)
- **Interação com informações da BRP** (ex., informações coletadas quando você liga para representantes de vendas internos da BRP, compra itens em um site da BRP, se inscreve para receber e-mails da BRP, participa de concursos e sorteios patrocinados pela BRP ou participa de eventos patrocinados pela BRP)
- **Informações transacionais** (ex., informações necessárias para lidar com devoluções, informações de pagamento quando você compra nossos produtos ou serviços por meio de nossos sites ou aplicativos móveis e outras questões relacionadas à sua compra de produtos da BRP)

Essas informações podem ser usadas e processadas para os seguintes fins:

- Segurança e Proteção
- Suporte ao Cliente para Vendas e Pós-vendas (ex., concluir ou fazer acompanhamento com você sobre sua compra ou manutenção)
- Registro e Garantia
- Comunicação (ex., oferta de experiência personalizada)
- Propaganda comportamental on-line, Serviços de caracterização e com base no local (ex., oferta de experiência personalizada)
- Conformidade e Resolução de disputa
- Marketing e Propaganda
- Assistência (ex., ajudar com quaisquer problemas de entrega, lidar com devoluções, e outras questões relacionadas à sua compra de produtos BRP).

Também podemos utilizar informações pessoais para gerar dados agregados estatísticos que não o identificam pessoalmente.

**As suas informações pessoais podem ser divulgadas para o seguinte: BRP, concessionárias autorizadas da BRP, distribuidores, prestadores de serviços, parceiros de publicidade e pesquisa de mercado e outros terceiros autorizados.**

Podemos receber informações sobre você de diversas fonte, incluindo terceiros, como concessionárias e parceiros autorizados da BRP, com os quais oferecemos serviços ou participamos de atividades de marketing conjunto. Também podemos receber informações sobre você de plataformas de mídias sociais, como o Facebook e o Twitter, durante a sua interação conosco nessas plataformas.

Dependendo das circunstâncias, suas informações pessoais podem ser comunicadas fora da região em que você reside. Suas informações pessoais são retidas apenas pelo tempo em que são necessárias para a finalidade à qual são obtidas e de acordo com nossas políticas de retenção.

Para exercer os seus direitos de privacidade de dados (ex., direito de acesso, direito de retificação), para cancelar seu consentimento a fim de ser removido da lista de endereços para fins de marketing, para pesquisa de satisfação ou para questões de privacidade de dados gerais, entre em contato com o Responsável pela Proteção de Dados da BRP em **privacyofficer@brp.com** ou por correio em:

BRP Legal Service, 726 St-Joseph, Valcourt, Quebec, Canada, J0E 2L0.

**Quando a BRP processa suas informações pessoais, faz isso como definido na Política de Privacidade da BRP, disponível em: <https://www.brp.com/en/privacy-policy.html> ou usando o código QR a seguir.**



---

# ENTRE EM CONTATO

[www.brp.com](http://www.brp.com)

## Ásia-Pacífico

### Austrália

6 Lord Street  
Lakes Business Park  
Botany, NSW 2019

### China

Room 3703, Tower 2,  
Grand Gateway  
3 Hong Qiao Road,  
Xuhui District,  
Shanghai 200030

### Japão

21F Shinagawa East One Tower  
2-16-1 Konan, Minato-ku-ku,  
Tokyo 108-0075

### Nova Zelândia

Suite 1.6, 2-8 Osborne Street,  
Newmarket, Auckland 2013

## Europa, Oriente Médio e

## África

### Bélgica

Oktrooiplein 1  
9000 Gent

### República Tcheca

Stefanikova 43a  
Prague 5  
150 00

### Alemanha

Itterpark 11  
40724 Hilden

### Finlândia

Isoaavantie 7  
PL 8040  
96101 Rovaniemi

### França

Arteparc Bâtiment B  
Route de la côte d'Azur,  
13 590 Meyreuil

### Noruega

Ingvald Ystgaardsvei 15  
N-7484 Trondheim  
Salg, marketing, ettermarked

### Suécia

Spinnvägen 15  
903 61 Umeå  
Sweden 90821

### Suíça

Avenue d'Ouchy 4-6  
1006 Lausanne

## América Latina

### Brasil

Av. James Clerck Maxwell, 230  
Campinas, São Paulo  
CEP 13069-380

### México

Av. Ferrocarril 202  
Parque Industrial Querétaro  
Santo Rosa Jauregui, Querétaro  
C.P. 76220

## América do Norte

### Canadá

3200A, rue King Ouest,  
Suite 300  
Sherbrooke (Québec) J1L 1C9

### Estados Unidos

10101 Science Drive  
Sturtevant, Wisconsin  
53177



---

## MUDANÇA DE ENDEREÇO/PROPRIEDADE

Se você mudar de endereço ou se for o novo proprietário do barco, certifique-se de notificar a BRP seja por:

- Notificar uma concessionária Sea-Doo autorizada.
- **Somente para a América do Norte:** ligar para 1 888 272-9222.
- Enviar via postal um dos cartões de mudança de endereço nas páginas a seguir para um dos endereços da BRP indicados na seção *Entre em contato* deste guia.

Em caso de mudança de propriedade, pedimos anexar uma prova que o proprietário anterior concordou com a transferência.

Notificar a BRP, mesmo depois de expirar a garantia limitada é muito importante, pois permite que ela entre em contato com o proprietário do barco, se necessário, como em casos de recalls de segurança. É responsabilidade do proprietário notificar a BRP.

**UNIDADES FURTADAS:** No caso do seu barco ser roubado, você deve notificar o fato ao departamento de garantia do distribuidor da sua área. Pediremos que nos forneça o seu nome, endereço, telefone, o Número de identificação do casco e a data em que foi roubada.



Esta página está  
propositadamente em branco

MUDANÇA DE ENDEREÇO <input type="checkbox"/>	MUDANÇA DE PROPRIETÁRIO <input type="checkbox"/>	
NÚMERO DE IDENTIFICAÇÃO DO VEÍCULO		
Número do modelo	Número de Identificação do Veículo (V.I.N.)	
ENDEREÇO ANTIGO OU PROPRIETÁRIO ANTERIOR:	NOME	
	N°	RUA
	APTO	
	CIDADE	ESTADO
	CEP	
	PAÍS	TELEFONE
NOVO ENDEREÇO OU NOVO PROPRIETÁRIO:	NOME	
	N°	RUA
	APTO	
	CIDADE	ESTADO
	CEP	
	PAÍS	TELEFONE
	ENDEREÇO DE E-MAIL	

MUDANÇA DE ENDEREÇO <input type="checkbox"/>	MUDANÇA DE PROPRIETÁRIO <input type="checkbox"/>	
NÚMERO DE IDENTIFICAÇÃO DO VEÍCULO		
Número do modelo	Número de Identificação do Veículo (V.I.N.)	
ENDEREÇO ANTIGO OU PROPRIETÁRIO ANTERIOR:	NOME	
	N°	RUA
	APTO	
	CIDADE	ESTADO
	CEP	
	PAÍS	TELEFONE
NOVO ENDEREÇO OU NOVO PROPRIETÁRIO:	NOME	
	N°	RUA
	APTO	
	CIDADE	ESTADO
	CEP	
	PAÍS	TELEFONE
	ENDEREÇO DE E-MAIL	

Esta página está  
propositadamente em branco

















Nº do Modelo da  
**MOTO AQUÁTICA** \_\_\_\_\_

**CASCO**  
Número de Identificação (H.I.N.) \_\_\_\_\_

**MOTOR**  
Número de Identificação (E.I.N.) \_\_\_\_\_

**PROPRIETÁRIO:** \_\_\_\_\_  
NOME

\_\_\_\_\_  
Nº RUA APTO

\_\_\_\_\_  
CIDADE ESTADO CEP

**Data da compra** |\_\_\_\_\_| |\_\_\_\_\_| |\_\_\_\_\_|  
ANO MÊS DIA

**Data de expiração da garantia** |\_\_\_\_\_| |\_\_\_\_\_| |\_\_\_\_\_|  
ANO MÊS DIA

A ser preenchido pela concessionária Sea-Doo autorizada no momento da venda.

ÁREA DE IMPRESSÃO DA CONCESSIONÁRIA

## **⚠ ADVERTÊNCIA**

Desconsiderar quaisquer precauções e instruções de segurança contidas neste manual do proprietário, no vídeo de segurança e nas etiquetas de segurança do produto pode resultar em ferimentos, incluindo o risco de morte.



[www.brp.com](http://www.brp.com)

**SKI-DOO®**

**LYNX®**

**MANITOU®**

**SEA-DOO®**

**ROTAX®**

**QUINTREX®**

**CAN-AM®**

**ALUMACRAFT®**