

# SEA-DOO®



## EXPLORER PRO 170

# GUIDA DEL CONDUCENTE

Informazioni sulla sicurezza, sull'uso e sulla manutenzione

# N O N È

### AVVERTENZA

Leggere attentamente questa guida. Contiene informazioni importanti per la sicurezza.  
Età minima consigliata del conducente: 16 anni.  
Tenere questa guida del conducente sempre a disposizione nella moto d'acqua.

---

# AVVERTENZA SULLA PROPOSIZIONE 65 DELLA CALIFORNIA

## AVVERTENZA

la guida, la manutenzione e l'assistenza di un'imbarcazione da diporto possono esporre a contatto con sostanze chimiche, compresi i fumi di scarico, il monossido di carbonio, gli ftalati e il piombo, sostanze riconosciute dallo stato della California come cause di cancro, malformazioni del feto o altri difetti legati alla riproduzione. Per ridurre al minimo l'esposizione, evitare di respirare i fumi di scarico, eseguire la manutenzione dell'imbarcazione in aree ben ventilate e indossare guanti o lavarsi le mani di frequente durante le operazioni di manutenzione. Per ulteriori informazioni, visitare la pagina: [www.p65warnings.ca.gov/marine](http://www.p65warnings.ca.gov/marine)

In Canada i prodotti sono distribuiti e assistiti da Bombardier Recreational Products Inc. (BRP)

Negli Stati Uniti, i prodotti sono distribuiti e assistiti da BRP US Inc.

Nello Spazio economico europeo (che comprende gli Stati membri dell'Unione Europea più Regno Unito, Norvegia, Islanda e Liechtenstein), nella Comunità degli Stati Indipendenti (inclusi Ucraina e Turkmenistan) e in Turchia, la distribuzione e l'assistenza dei prodotti sono eseguite da BRP European Distribution S.A. e da altre affiliate o controllate di BRP.

Per tutti gli altri paesi, la distribuzione e l'assistenza dei prodotti sono eseguite da Bombardier Recreational Products Inc. (BRP) o dalle sue affiliate.

™® Marchi registrati di BRP o delle sue affiliate.

Si tratta di un elenco non esaustivo di marchi commerciali proprietà di Bombardier Recreational Products Inc. o delle sue affiliate.

I marchi non possono essere registrati in ogni giurisdizione:

ACE™	BRP GO™	D.E.S.S.™	ECO™
Explorer PRO®	iBR™	iControl™	iTC™
LinQ®	ROTAX®	SEA-DOO®	Sea-Doo LK™
T.O.P.S.™	VTST™	XPS®	

Tutti i diritti riservati. Nessuna delle parti di questo Manuale può essere riprodotta in alcun modo senza il previo consenso scritto da parte di Bombardier Recreational Products Inc.

© Bombardier Recreational Products Inc. (BRP) 2022

# ISTRUZIONI PRELIMINARI

regole di base per il funzionamento sicuro dell'imbarcazione personale

## Istruzioni preliminari:

### Regole di base per il funzionamento sicuro della moto d'acqua

**Un utilizzo non corretto può causare lesioni gravi o morte.**

#### Gli operatori devono essere qualificati

Assicurarsi che l'operatore abbia almeno 16 anni e abbia seguito un corso di sicurezza per diportista.

Potrebbero esserci requisiti aggiuntivi in base al proprio Stato (o provincia).



#### Gli operatori devono evitare le collisioni

- ✔ Prestare costantemente attenzione a persone, oggetti e altre imbarcazioni.
- ✔ Tenersi sempre a debita distanza dagli altri in modo da avere sempre spazio per fermarsi in sicurezza.
- ✘ Non rilasciare l'acceleratore quando si cerca di allontanarsi dagli oggetti: analogamente agli altri natanti a motore, **bisogna accelerare per sterzare**.



#### Proteggere tutti gli utenti

- ✔ Le cadute possono provocare gravi lesioni o morte.
- ✔ Tutti gli utenti devono indossare pantaloncini con neoprene (materiale per mute) per evitare che l'acqua venga spinta forzatamente nel retto o nella vagina durante una caduta all'indietro. Tutti gli utenti che non hanno indossato pantaloncini in neoprene hanno riportato gravi lesioni interne, al retto e alla vagina con conseguenti danni permanenti.
- ✔ Tutti gli utenti devono indossare un dispositivo personale di galleggiamento (PFD) a norma.
- ✔ Assicurarsi che i passeggeri siano correttamente seduti e si stiano tenendo. È possibile essere sbalzati fuoribordo dalla moto d'acqua durante un'accelerazione imprevista o manovre aggressive. Evitare manovre aggressive, brusche sterzate e accelerazione inaspettata.
- ✘ Non azionare l'acceleratore quando qualcuno sta salendo a bordo o sul retro della moto d'acqua.
- ✘ Non saltare le onde o le scie: i salti possono causare danni come una lesione alla schiena o alla spina dorsale (paralisi).

**Non guidare il veicolo se non si è vestiti in modo appropriato.**

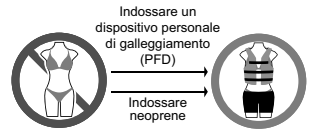

#### Non consentire l'uso imprudente:

- ✘ Non avvicinarsi agli altri per spruzzarli o schizzarli con l'acqua, non avvicinarsi troppo agli altri natanti e non andare troppo veloce rispetto alla viabilità.
- ✘ Non guidare mai il veicolo dopo l'assunzione di stupefacenti o alcool.

## Lingue disponibili

Deutsch	Dieses Handbuch ist möglicherweise in Ihrer Landessprache verfügbar. Bitte wenden Sie sich an Ihren Händler oder besuchen Sie: <a href="http://www.operatorsguides.brp.com">www.operatorsguides.brp.com</a>
English	This guide may be available in your language. Check with your dealer or go to: <a href="http://www.operatorsguides.brp.com">www.operatorsguides.brp.com</a>
Español	Es posible que este manual esté disponible en su idioma. Consulte a su distribuidor o visite: <a href="http://www.operatorsguides.brp.com">www.operatorsguides.brp.com</a>
Français	Ce guide peut être disponible dans votre langue. Vérifier avec votre concessionnaire ou aller à: <a href="http://www.operatorsguides.brp.com">www.operatorsguides.brp.com</a>
Italiano	Questa guida potrebbe essere disponibile nella propria lingua. Contattare il concessionario o consultare: <a href="http://www.operatorsguides.brp.com">www.operatorsguides.brp.com</a>
中文	本手册可能有您的语种的翻译版本。请向经销商询问，或者登录 <a href="http://www.operatorsguides.brp.com">www.operatorsguides.brp.com</a> 查询。
日本語	このガイドは、言語によって翻訳版が用意されています。ディーラーに問い合わせるか、次のアドレスでご確認ください： <a href="http://www.operatorsguides.brp.com">www.operatorsguides.brp.com</a>
Nederlands	Deze handleiding kan beschikbaar zijn in uw taal. Vraag het aan uw dealer of ga naar: <a href="http://www.operatorsguides.brp.com">www.operatorsguides.brp.com</a>
Norsk	Denne boken kan finnes tilgjengelig på ditt eget språk. Kontakt din forhandler eller gå til: <a href="http://www.operatorsguides.brp.com">www.operatorsguides.brp.com</a>
Português	Este manual pode estar disponível em seu idioma. Fale com sua concessionária ou visite o site: <a href="http://www.operatorsguides.brp.com">www.operatorsguides.brp.com</a>
Русский	Воспользуйтесь руководством на вашем языке. Узнайте о его наличии у дилера или на странице по адресу <a href="http://www.operatorsguides.brp.com">www.operatorsguides.brp.com</a>
Suomi	Käyttöohjekirja voi olla saatavissa omalla kielelläsi. Tarkista jälleenmyyjältä tai käy osoitteessa: <a href="http://www.operatorsguides.brp.com">www.operatorsguides.brp.com</a>
Svenska	Denna bok kan finnas tillgänglig på ditt språk. Kontakta din återförsäljare eller gå till: <a href="http://www.operatorsguides.brp.com">www.operatorsguides.brp.com</a>

## Modelli coperti

EXPLORER PRO 170  
EXPLORER PRO 170 AUDIO

---

# INDICE

<b>ISTRUZIONI PRELIMINARI</b> .....	<b>1</b>
<b>INFORMAZIONI GENERALI</b>	
<b>INTRODUZIONE</b> .....	<b>10</b>
Istruzioni preliminari .....	10
Messaggi sulla sicurezza .....	10
Informazioni su questa Guida del conducente .....	10
<b>INFORMAZIONI SULLA SICUREZZA</b>	
<b>ISTRUZIONI PRELIMINARI</b> .....	<b>14</b>
Età e capacità di guida .....	14
Droghe e alcool .....	14
Corsi di navigazione sicura .....	14
Legislazione sulla navigazione applicabile .....	14
Abbigliamento protettivo .....	14
Caschi: Rischi e vantaggi a confronto .....	15
Equipaggiamenti previsti .....	16
<b>PRENDERE FAMILIARITÀ CON QUESTA MOTO D'ACQUA</b> .....	<b>17</b>
Spinta a getto .....	17
Guida .....	17
Cordino di sicurezza (cordoncino di sicurezza) .....	17
Azione frenante .....	18
Chiave di programmazione (se in dotazione) .....	18
Carichi e conservazione .....	18
Accessori e modifiche .....	19
<b>GUIDA SICURA</b> .....	<b>20</b>
Viaggiare con passeggeri .....	20
Evitare collisioni .....	20
Comportamenti durante l'utilizzo .....	21
Viaggiare ad alta velocità .....	21
Reimbarco .....	21
Parti mobili .....	22
Conoscere le acque .....	22
Regole di navigazione .....	22
Utilizzo durante la notte .....	23
Avvelenamento da monossido di carbonio (CO) .....	23
Incendi prodotti da benzina e altri pericoli .....	24
Bruciature da parti calde .....	24
Sport acquatici (traino con la moto d'acqua) .....	24
<b>ESERCITARSI NELLE MANOVRE</b> .....	<b>28</b>
Dove esercitarsi .....	28
Esercitarsi nelle manovre .....	28
<b>RIFORMIMENTO</b> .....	<b>30</b>
Procedura di alimentazione carburante .....	30
Requisiti carburante .....	30
Carburante raccomandato .....	31
<b>TRASPORTO DELL'IMBARCAZIONE</b> .....	<b>32</b>
<b>ETICHETTE IMPORTANTI PRESENTI SUL PRODOTTO</b> .....	<b>34</b>
Etichette di sicurezza dell'imbarcazione .....	34

Cartellino .....	54
<b>CONTROLLO PRE-GUIDA .....</b>	<b>56</b>
Cose da fare prima di varare l'imbarcazione .....	56
Cose da fare dopo il varo dell'imbarcazione .....	61
Cose da fare dopo aver lasciato l'imbarcazione .....	62
<b>MANUTENZIONE PERIODICA .....</b>	<b>64</b>

## **INFORMAZIONI SULL'IMBARCAZIONE**

<b>COMANDI .....</b>	<b>66</b>
Manubrio .....	66
Leva dell'acceleratore .....	66
Dispositivo di controllo destro .....	66
Pulsante BRP Connect (se presente) .....	67
Interruttore di spegnimento del motore .....	67
Dispositivo di controllo sinistro .....	68
Pulsante di START/STOP motore .....	69
Leva iBR (intelligent Brake and Reverse, frenata e retromarcia intelligente) .....	70
<b>EQUIPAGGIAMENTO .....</b>	<b>71</b>
Paraurti tubolare anteriore .....	71
Parabrezza .....	72
Scomparto anteriore .....	72
Supporto estintore .....	73
Supporto kit di sicurezza .....	73
Sollevatore regolabile per il manubrio .....	73
Comando inclinazione dello sterzo .....	74
Vano portaoggetti .....	75
Sonar Fish Finder e montaggio .....	76
Portatazza .....	77
Impianto BRP Audio Premium .....	77
Sedile .....	79
Piattaforma di imbarco .....	80
Piattaforma LinQ di carico .....	81
Sacca impermeabile .....	82
Tasselli per ormeggio .....	82
Occhioni anteriori e posteriori .....	82
Tappi di scarico sentina .....	83
Scaletta d'imbarco (se presente) .....	84
<b>DISPLAY DIGITALE 7.6" .....</b>	<b>85</b>
Display multifunzione .....	85
Spie .....	86
Impostazioni .....	87
<b>GRANDE DISPLAY LCD PANORAMICO DA 7,8" .....</b>	<b>90</b>
Funzioni base .....	90
Impostazioni .....	92
Abbinamento dello smartphone tramite Bluetooth .....	94
App BRP GO! .....	95
Presentazione rapida dell'app BRP GO! .....	96
Messaggi nell'indicatore multifunzione .....	97
<b>PERIODO DI RODAGGIO .....</b>	<b>99</b>
Funzionamento durante il periodo di rodaggio .....	99

<b>ISTRUZIONI PER L'USO</b> .....	<b>100</b>
Imbarco .....	100
Avvio del motore .....	104
Spegnimento del motore .....	104
Virare con l'imbarcazione .....	105
Cambio in folle .....	106
Marcia avanti .....	106
Innesto della retromarcia .....	107
Azione frenante .....	108
Sistema di variazione dell'assetto (VTS) .....	109
Attivazione del sistema di pompaggio intelligente senza detriti (sistema iDF) (se in dotazione) .....	112
Consigli generali di funzionamento .....	113
<b>MODALITÀ OPERATIVE</b> .....	<b>115</b>
Modalità Touring .....	115
Modalità Sport .....	115
Modalità ECO (Modalità risparmio carburante) .....	116
Modalità di Controllo della velocità .....	116
<b>PROCEDURE SPECIALI</b> .....	<b>118</b>
Pulizia della presa dell'acqua e della girante .....	118
Capovolgimento dell'imbarcazione .....	121
Immersione dell'imbarcazione .....	122
Motore ingolfato di acqua .....	122
Traino dell'imbarcazione nell'acqua .....	122

## **MANUTENZIONE**

<b>PROGRAMMA DI MANUTENZIONE</b> .....	<b>124</b>
Regolamento EPA – Moto d'acqua canadesi e USA .....	124
Uso di acqua salata/acqua sporca .....	125
Programma di manutenzione .....	125
<b>PROCEDURE DI MANUTENZIONE</b> .....	<b>131</b>
Coperchio di manutenzione del motore .....	131
Olio motore .....	132
Liquido refrigerante motore .....	134
Bobine di accensione .....	135
Candele .....	136
Sistema di scarico .....	137
Piastra di navigazione e griglia presa dell'acqua .....	138
Anodi sacrificali .....	139
Fusibili .....	139
<b>CURA DELL'IMBARCAZIONE</b> .....	<b>141</b>
Cura dopo l'utilizzo .....	141
Pulizia del sedile .....	141
Scafo e carrozzeria .....	141
<b>RIMESSAGGIO E PREPARAZIONE PRESTAGIONALE</b> .....	<b>143</b>
Rimessaggio .....	143
Preparazione prima dell'uso .....	146

<b>REGISTRO DI MANUTENZIONE .....</b>	<b>147</b>
---------------------------------------	------------

### **INFORMAZIONI TECNICHE**

<b>NUMERI DI IDENTIFICAZIONE .....</b>	<b>156</b>
Numero di identificazione scafo .....	156
Numero di identificazione motore .....	156
Identificazione del fabbricante del motore .....	156
<b>CONFORMITÀ .....</b>	<b>157</b>
Cartellino sul controllo delle emissioni – 3 stelle .....	157
Etichetta sul controllo delle emissioni – 3 stelle .....	158
Targhetta di conformità EPA .....	159
Etichetta di esenzione regolamento .....	160
BRP European Distribution SA .....	161
<b>CHIAVE D.E.S.S. D.E.S.S. PROGRAMMABILE .....</b>	<b>162</b>
<b>INFORMAZIONI SULLE NORMATIVE DELL'INDICATORE MULTIFUNZIONE .....</b>	<b>164</b>
<b>SISTEMA AUDIO BRP .....</b>	<b>168</b>
<b>INFORMAZIONI SULLE EMISSIONI DEL MOTORE .....</b>	<b>169</b>
Responsabilità del produttore .....	169
Responsabilità del concessionario .....	169
Responsabilità del proprietario .....	169
Normative sulle emissioni dell'agenzia EPA .....	169
Sistema di controllo delle emissioni di vapori .....	169
<b>DICHIARAZIONE DI CONFORMITÀ UE .....</b>	<b>171</b>
<b>REGNO UNITO DICHIARAZIONE DI CONFORMITÀ .....</b>	<b>172</b>
<b>DICHIARAZIONE DI CONFORMITÀ EAC .....</b>	<b>173</b>

### **SPECIFICHE TECNICHE**

<b>MOTORE .....</b>	<b>176</b>
Rotax 1630 ACE - 170 .....	176
<b>VEICOLO .....</b>	<b>178</b>
EXPLORER PRO 170 .....	178

### **RISOLUZIONE DEI PROBLEMI**

<b>LINEE GUIDA PER LA RISOLUZIONE DEI PROBLEMI .....</b>	<b>182</b>
<b>SISTEMA DI MONITORAGGIO .....</b>	<b>189</b>
Codici guasto .....	189
Informazioni sulle spie luminose e sul display messaggi .....	190
Informazioni sui codici del cicalino .....	192

### **PAC**

<b>GARANZIA LIMITATA BRP – STATI UNITI E CANADA: IMBARCAZIONE PERSONALE SEA-DOO 2023 .....</b>	<b>196</b>
AMBITO DELLA GARANZIA LIMITATA .....	196
LIMITAZIONI DELLA RESPONSABILITÀ .....	196



ESCLUSIONI – QUANTO DI SEGUITO ESPOSTO NON È COPERTO DA GARANZIA .....	197
DURATA DELLA GARANZIA .....	197
CONDIZIONI DA SODDISFARE PER LA COPERTURA ASSICURATIVA .....	198
COME PROCEDERE PER OTTENERE LA COPERTURA DELLA GARANZIA .....	198
LE RESPONSABILITÀ DI BRP .....	198
TRASFERIMENTO .....	199
ASSISTENZA CLIENTI .....	199
<b>GARANZIA RELATIVA ALLE EMISSIONI DELL'AGENZIA PER LA PRO- TEZIONE DELL'AMBIENTE (EPA) DEGLI STATI UNITI .....</b>	<b>200</b>
Periodo di validità della garanzia relativa alle emissioni .....	200
Componenti coperti .....	201
Applicabilità limitata .....	202
<b>DICHIARAZIONE DI GARANZIA DEL SISTEMA DI CONTROLLO DELLE EMISSIONI DI VAPORI PER LO STATO DELLA CALIFORNIA .....</b>	<b>203</b>
Diritti e doveri del cliente in merito alla garanzia .....	203
Copertura assicurativa per il produttore .....	203
Responsabilità del proprietario per usufruire della garanzia .....	203
<b>DICHIARAZIONE DI GARANZIA SUL CONTROLLO DELLE EMISSIONI DI VAPORI DEGLI STATI DELLA CALIFORNIA E DI NEW YORK PER L'IM- BARCAZIONE PERSONALE SEA-DOO MODELLO ANNO 2023 .....</b>	<b>205</b>
Diritti e doveri del cliente in merito alla garanzia .....	205
sistema di classificazione mediante stelle .....	207
<b>GARANZIA LIMITATA INTERNAZIONALE BRP: IMBARCAZIONE PERSO- NALE SEA-DOO 2023 .....</b>	<b>209</b>
AMBITO DELLA GARANZIA LIMITATA .....	209
LIMITAZIONI DELLA RESPONSABILITÀ .....	209
ESCLUSIONI – QUANTO DI SEGUITO ESPOSTO NON È COPERTO DA GARANZIA .....	210
DURATA DELLA GARANZIA .....	210
CONDIZIONI PER LA COPERTURA DELLA GARANZIA .....	211
COME PROCEDERE PER OTTENERE LA COPERTURA DELLA GARANZIA .....	212
LE RESPONSABILITÀ DI BRP .....	212
TRASFERIMENTO .....	212
ASSISTENZA CLIENTI .....	212
<b>GARANZIA BRP LIMITATA PER LO SPAZIO ECONOMICO EUROPEO, LA COMUNITÀ DEGLI STATI INDIPENDENTI E LA TURCHIA: IMBARCAZIO- NE PERSONALE SEA-DOO 2023 .....</b>	<b>214</b>
AMBITO DELLA GARANZIA LIMITATA .....	214
LIMITAZIONI DELLA RESPONSABILITÀ .....	214
ESCLUSIONI – QUANTO DI SEGUITO ESPOSTO NON È COPERTO DA GARANZIA .....	215
DURATA DELLA GARANZIA .....	215
CONDIZIONI PER LA COPERTURA DELLA GARANZIA .....	216
COME PROCEDERE PER OTTENERE LA COPERTURA DELLA GARANZIA .....	216
LE RESPONSABILITÀ DI BRP .....	216
TRASFERIMENTO .....	217
ASSISTENZA CLIENTI .....	217

ULTERIORI TERMINI E CONDIZIONI PER LA FRANZIA..... 217

**INFORMAZIONI AI CLIENTI**

**INFORMATIVA SULLA PRIVACY ..... 220**  
**CONTATTACI ..... 222**  
    Asia Pacifico ..... 222  
    Europa, Medio Oriente e Africa ..... 222  
    America Latina ..... 222  
    Nord America ..... 222  
**CAMBIO DI INDIRIZZO/PROPRIETÀ ..... 223**

# **INFORMAZIONI GENERALI**

# INTRODUZIONE

Congratulazioni per l'acquisto della nuova moto d'acqua Sea-Doo® (PWC) (qui di seguito denominata "moto d'acqua"). Il prodotto è coperto da garanzia BRP; avrete inoltre a disposizione una rete di concessionari autorizzati di moto d'acqua Sea-Doo in grado di fornire tutti i componenti, l'assistenza e gli accessori di cui potreste avere bisogno.

Il concessionario si impegna per la massima soddisfazione del cliente. Grazie alla sua formazione, egli potrà effettuare la messa a punto iniziale, l'ispezione dell'imbarcazione e completare la regolazione finale prima che prendiate possesso. Rivolgersi al proprio concessionario nel caso in cui fossero necessarie informazioni più complete relative alla manutenzione.

Alla consegna, sono state inoltre fornite informazioni sulla copertura della garanzia ed è stato firmato l'*Elenco dei controlli pre-fornitura* per garantire che la nuova imbarcazione sia stata predisposta a garanzia di una completa soddisfazione.

## Istruzioni preliminari

Per informazioni su come ridurre il rischio di lesioni o di decesso, leggere attentamente le seguenti sezioni prima di utilizzare l'imbarcazione:

- *Informazioni sulla sicurezza*
- *informazioni sull'imbarcazione.*

Leggere e assicurarsi di comprendere tutte le etichette di sicurezza presenti sull'imbarcazione e guardare con attenzione il *video sulla sicurezza* disponibile su:

<https://www.sea-doo.com/safety>

Oppure, utilizzare il seguente codice QR:



## Messaggi sulla sicurezza

Questa Guida del conducente utilizza i seguenti simboli e termini per mettere in evidenza particolari informazioni:

Il simbolo di allarme di sicurezza  indica un potenziale rischio di lesioni personali.

### PERICOLO

Indica un potenziale rischio che, se non viene evitato, causerà gravi lesioni o la morte.

### AVVERTENZA

Indica un potenziale rischio che, se non viene evitato, potrebbe causare gravi lesioni o la morte.

### ATTENZIONE

Indica una situazione potenzialmente pericolosa che, se non evitata, potrebbe causare lesioni di lieve entità.

### AVVISO

Indica un'istruzione che, se non osservata, potrebbe danneggiare seriamente i componenti dell'imbarcazione o altre proprietà.

## Informazioni su questa Guida del conducente

La Guida del conducente è stata preparata per portare a conoscenza del possessore/conducente o del passeggero di questa moto d'acqua i

comandi e le istruzioni per la manutenzione e la guida sicura.

Conservare questa Guida del conducente nell'imbarcazione come riferimento per la guida, la manutenzione, la risoluzione dei problemi e per istruire altri utenti. In caso di vendita della moto d'acqua, la presente Guida del conducente deve sempre essere consegnata all'acquirente.

La guida è disponibile in numerose lingue. In caso di discrepanze, farà fede la versione inglese.

Se desidera visualizzare e/o stampare un'altra copia della guida del conducente, visitare il seguente sito Web:

**[www.operatorsguides.brp.com](http://www.operatorsguides.brp.com)**

Le informazioni contenute in questo documento sono corrette alla data di pubblicazione. Tuttavia, BRP segue una politica di continuo miglioramento dei propri prodotti, senza però assumersi alcun obbligo di installazione su prodotti fabbricati in precedenza. A causa di cambiamenti dell'ultimo momento, si potrebbero trovare alcune discrepanze tra i prodotti fabbricati e le descrizioni e/o caratteristiche tecniche illustrate nella presente guida. BRP si riserva il diritto, in qualsiasi momento, di sospendere o cambiare specifiche, design, caratteristiche, modelli o dotazioni senza incorrere in alcun obbligo.

Questa pagina è intenzionalmen-  
te vuota

# **INFORMAZIONI SULLA SICUREZZA**

# ISTRUZIONI PRELIMINARI

## AVVERTENZA

**La mancata osservanza delle precauzioni e istruzioni di sicurezza contenute nella presente sezione potrebbe provocare lesioni gravi o mortali. Qualsiasi potenziale conducente dovrebbe leggere e capire la presente guida prima dell'utilizzo della moto d'acqua.**

## Età e capacità di guida

Gli operatori devono essere qualificati. Assicurarsi che l'operatore abbia almeno 16 anni e abbia seguito un corso di sicurezza per diportista. Potrebbero esserci requisiti aggiuntivi in base al proprio stato (o provincia). Le leggi che disciplinano l'età minima e i requisiti di concessione della patente variano da una giurisdizione all'altra. Rivolgersi alle autorità di navigazione locali per ottenere informazioni in merito all'utilizzo legale di una moto d'acqua nella giurisdizione in cui ne è previsto l'utilizzo.

Non è consigliabile manovrare questa moto d'acqua se si è affetti da una disabilità che compromette la vista, il tempo di reazione, la capacità di giudizio o azionamento dei comandi.

Ricordare che sole, vento, stanchezza o malessere possono limitare la propria capacità di giudizio e il tempo di reazione.

Una volta seduto, ogni passeggero deve essere in grado di poggiare simultaneamente entrambi i piedi saldamente contro il vano piedi.

## Droghe e alcool

Non guidare mai il veicolo dopo l'assunzione di stupefacenti o alcool. Viaggiare su un'imbarcazione prevede che l'operatore e i passeggeri siano sobri, attenti e vigili. L'uso di droghe e alcool, singolarmente o in associazione, riduce il tempo di reazione, crea impedimento alla capacità di giudizio, limita la visione e inibisce la capacità di viaggiare su un'imbarcazione in maniera sicura.

## Corsi di navigazione sicura

In molti paesi è consigliato oppure obbligatorio seguire un corso sulla sicurezza in navigazione. Contattare le autorità locali competenti.

## Legislazione sulla navigazione applicabile

Controllare la legislazione sulla navigazione applicabile alle acque in cui si intende usare l'imbarcazione. Imparare le regole di navigazione locali.

## Abbigliamento protettivo

Tutti gli utenti DEVONO indossare:

1. un **dispositivo personale di galleggiamento (PFD)** approvato che soddisfi le normative del paese in questione. Le dimensioni del salvagente dovranno essere idonee per chi lo indossa.
2. **Si devono indossare pantaloncini con neoprene** (materiale per mute) per evitare che l'acqua venga spinta forzatamente nel retto o nella vagina durante una caduta all'indietro. Gli utenti sprovvisti di pantaloncini in neoprene hanno subito gravi lesioni rettali, vaginali e interne con conseguenti danni



permanenti. I costumi da bagno tradizionali non proteggono da un eventuale accesso forzato dell'acqua nelle zone inferiori del corpo di maschi o femmine.

Si possibile indossare calzature, guanti e occhiali, a maschera o normali. Vento, spruzzi d'acqua, insetti e velocità possono produrre lacrimazione e offuscare la vista.



Se si prevede di fare un giro in condizioni climatiche o in acque fredde, prendere in considerazione di indossare anche adeguati indumenti caldi come una muta completa o una muta stagna. In questo modo, guidare non solo sarà più comodo, ma ritarderà o proteggerà dall'ipotermia se si cade in acqua. Prepararsi a un cambiamento delle condizioni.

## Caschi: Rischi e vantaggi a confronto

Considerato che ciascuna opzione riduce alcuni rischi e ne comporta altri, prima di mettersi alla guida è bene decidere se indossare il casco in base alla situazione specifica. Se si decide di indossare un casco, munirsi di uno conforme agli standard DOT o Snell e, se possibile, progettati specificamente per praticare gli sport a motore acquatici.

I caschi sono progettati per garantire uno specifico grado di protezione in caso di impatto alla testa. Nella maggior parte degli sport a motore, i vantaggi di indossare un casco superano considerevolmente gli svantaggi. Tuttavia, nel caso degli sport a motore acquatici come la guida di una imbarcazione personale, questo non è sempre vero, in quanto esistono particolari rischi associati all'acqua.

### ***Vantaggi***

Il casco aiuta a ridurre il rischio di lesioni in caso di impatto della testa contro una superficie dura, come ad esempio in caso di collisione con un'altra imbarcazione. Allo stesso modo, un casco provvisto di mentoniera può aiutare a prevenire lesioni al volto, alla mascella o ai denti.

### ***Rischi***

D'altro canto, in alcune situazioni, in caso di caduta all'esterno dell'imbarcazione, i caschi tendono a riempirsi d'acqua, al pari di un "secchio", sovraccaricando

gravemente il collo e la colonna vertebrale. Questa condizione può arrivare a causare il soffocamento, lesioni gravi o permanenti al collo e alla colonna vertebrale, o arrivare ad avere addirittura conseguenze fatali. I caschi possono inoltre interferire con la visione periferica e l'udito e aumentare l'affaticamento contribuendo ad aumentare il rischio di incidenti.

## **Equipaggiamenti previsti**

In quanto tale, il proprietario dell'imbarcazione ha la responsabilità di accertarsi che l'equipaggiamento di sicurezza sia a bordo. Consultare le normative locali per verificare i requisiti.

Tra questi figurano:

- Estintore. Le operazioni di manutenzione, riparazione e riempimento devono essere eseguite nel rispetto delle istruzioni fornite dal fabbricante.
- Una torcia elettrica a tenuta stagna o segnali luminosi approvati.
- Dispositivo di emissione sonora (sirena, fischio o campana ecc.)
- Segnale visivo di soccorso
- Telefono in un vano a tenuta stagna progettato per questa applicazione
- Cartina locale attuale
- Kit di pronto soccorso
- Corda da lancio.

---

# PRENDERE FAMILIARITÀ CON QUESTA MOTO D'ACQUA

Le prestazioni di questa imbarcazione possono superare quelle di altre imbarcazioni utilizzate in precedenza. Non dare per scontato che tutte le moto d'acqua si maneggino in maniera identica.

Leggere attentamente e comprendere la Guida del conducente per prendere confidenza con i comandi e con il funzionamento della propria moto d'acqua prima di fare la prima escursione o di invitare altri passeggeri a bordo per la prima volta. Se ne è mancata la possibilità in precedenza, fare pratica in un'area adatta e priva di traffico e provare la risposta di ciascun comando. Acquisire familiarità con tutti i comandi prima di accelerare oltre la velocità minima.

## Spinta a getto

La moto d'acqua presenta un sistema di propulsione a getto. L'acqua viene fatta risalire da sotto alla moto d'acqua dalla grata di aspirazione e subisce un'accelerazione prodotta dall'effetto Venturi per ottenere la spinta. L'acqua così accelerata fuoriesce nella parte posteriore dell'imbarcazione.

Tutti gli utenti devono indossare pantaloncini con neoprene (materiale per mute) per evitare che l'acqua venga spinta forzatamente nel retto o nella vagina durante una caduta all'indietro. Gli utenti sprovvisti di pantaloncini in neoprene hanno subito gravi lesioni rettali, vaginali e interne con conseguenti danni permanenti. I costumi da bagno tradizionali non proteggono da un eventuale accesso forzato dell'acqua nelle zone inferiori del corpo di maschi o femmine.

La pompa a getto può raccogliere detriti e lanciarli indietro, causando rischi di lesioni alle persone, danni alla pompa stessa o ad altra proprietà.

Non accendere il motore o utilizzare l'imbarcazione in presenza di persone in acqua nelle vicinanze o nei pressi della parte posteriore dell'imbarcazione.

## Guida

L'imbarcazione ha un ugello orientabile nella parte posteriore della barca controllato dal manubrio che direzionano il flusso dell'acqua da sinistra a destra. Per girare l'imbarcazione sono necessari sterzo e acceleratore.

Non rilasciare l'acceleratore quando si cerca di allontanarsi dagli oggetti: analogamente agli altri natanti a motore, bisogna accelerare per sterzare.

Se si spegne il motore, si perde il controllo dello sterzo.

## Cordino di sicurezza (cordoncino di sicurezza)

Mantenere sempre l'estremità del cordoncino di sicurezza attaccato al salvagente o al polso del conducente (è necessaria una cinghia da polso) e assicurarsi che non si impigli nel manubrio per garantire che il motore si spenga nel caso di caduta del conducente.

Qualora il conducente cada dalla moto d'acqua e il cordino di sicurezza non sia attaccato così come raccomandato, il motore non si arresterà e la moto d'acqua continuerà a funzionare senza un pilota. Il conducente potrebbe non essere in grado di nuotare di nuovo verso l'imbarcazione.

Al termine, rimuovere sempre il cordoncino di sicurezza dall'interruttore di spegnimento del motore, così da evitare l'uso non autorizzato da parte di bambini o altre persone e per impedire l'avvio in un ambiente chiuso (ad es., in garage).

Per evitare una partenza accidentale, staccare sempre il cordoncino di sicurezza dall'interruttore di spegnimento motore quando i passeggeri stanno salendo a bordo o si trovano nei pressi del mezzo, nonché durante la rimozione di alghe e detriti dalla griglia di aspirazione.

## Azione frenante

La maggior parte delle imbarcazioni non è dotata di mezzi per frenare.

Su alcuni modelli, il progresso nelle tecnologie ci consente ora di offrire un sistema di frenatura denominato iBR (intelligent Brake and Reverse). Esercitarsi con le manovre di frenata in una zona sicura e poco trafficata, per prendere dimestichezza con la guida in caso di frenata e con le distanze di frenata in varie condizioni operative.

La distanza di frenata varia in base alla velocità iniziale, al carico, al vento, al numero di passeggeri e alle condizioni dell'acqua. La quantità di potenza frenante applicata dal conducente tramite la leva iBR influirà anche sulla distanza di frenata.

Nel frenare, il guidatore deve sorreggersi per resistere alla forza di decelerazione e non cadere in avanti sull'imbarcazione perdendo l'equilibrio.

Nel guidare un'imbarcazione dotata di iBR, occorre ricordare che altre imbarcazioni che seguono o che si trovano nelle immediate vicinanze potrebbero non essere in grado di frenare altrettanto velocemente. Informare il conducente di una moto d'acqua che intende seguire un altro conducente in una formazione a convoglio della capacità frenante della moto d'acqua e della necessità di mantenere una distanza maggiore tra le moto d'acqua.

La caratteristica di frenata prevista dal sistema iBR non impedisce alla moto d'acqua di andare alla deriva a causa di correnti o di venti. Non ha alcun effetto frenante sulla velocità quando in retromarcia. Si segnala inoltre che il motore deve essere in funzione per poter usare il freno.

## Chiave di programmazione (se in dotazione)

La chiave di programmazione di Sea-Doo LK™ limita la velocità dell'imbarcazione. Per gli utilizzatori neofiti e i conducenti meno esperti potrebbe essere un'opportunità per imparare a usare l'imbarcazione.

Recarsi presso il concessionario Sea-Doo autorizzato di BRP per vedere se questo accessorio è disponibile per il modello posseduto.

## Carichi e conservazione

Non riporre oggetti nelle zone che non sono specificatamente destinate a tale scopo.

Non trasportare carichi sulla piattaforma posteriore a meno che questi non siano fissati correttamente con un sistema LinQ™ certificato BRP. Accessori compatibili non certificati da BRP potrebbero non essere adeguati a questo impiego.

Quando si trasportano carichi sulla piattaforma posteriore o sugli accessori del carico, ridurre la velocità e adattare il comportamento di guida per ridurre il rischio di espulsione dalla moto d'acqua o il contatto con il carico, che potrebbe causare lesioni.

Non superare i limiti di carico o di passeggeri prescritti per questa imbarcazione. Il sovraccarico può influire su manovrabilità, stabilità e prestazioni. Inoltre, il mare agitato riduce la capacità.

Non trasportare mai carichi sulla piattaforma posteriore quando si praticano sport acquatici. Il carico potrebbe interferire con la fune e sganciarsi, diventando un pericolo per chi viene trainato.

Per la capacità di carico massima, vedere la sezione *Caratteristiche tecniche*.

## Accessori e modifiche

Qualsiasi modifica o aggiunta di accessori approvata da BRP può influire sul controllo del veicolo. È importante riprendere confidenza con il veicolo dopo ogni modifica, per capire come adattare il vostro stile di guida alla nuova configurazione.

Evitare di installare apparecchiature non specificatamente approvate da BRP per il veicolo ed evitare di apportare modifiche non autorizzate. Tali modifiche e apparecchiature non sono state testate da BRP e possono creare pericoli. Ad esempio, potrebbero:

- Creare una perdita di controllo e accrescere il rischio di incidenti
- Causare surriscaldamento o cortocircuiti, aumentando così il rischio di incendi o ustioni
- Compromettere le funzioni di protezione fornite dal veicolo.

La guida del veicolo potrebbe inoltre diventare illegale.

Ad esempio, l'installazione di ulteriore supporto per sistema GPS o cellulare può pregiudicare le capacità di guida del veicolo e aumentare il rischio di una perdita di controllo.

**Chiedete al vostro concessionario autorizzato BRP quali sono gli accessori adatti al vostro veicolo.**

---

# GUIDA SICURA

## Viaggiare con passeggeri

Spetta all'operatore informare e proteggere i passeggeri invitati a fare un giro.

Avvertire tutti i passeggeri di usare i sostegni in dotazione, la cinghia di sicurezza o di mantenersi alla vita di chi siede davanti. Una volta seduto, ogni passeggero deve essere in grado di poggiare simultaneamente entrambi i piedi saldamente contro il vano piedi.

Assicurarsi che i passeggeri siano correttamente seduti e si stiano tenendo. È possibile essere sbalzati fuoribordo dalla moto d'acqua durante un'accelerazione imprevista o manovre aggressive. Evitare manovre aggressive, brusche sterzate e accelerazione inaspettata.

Le cadute possono provocare gravi lesioni o morte.

Tutti gli utenti devono indossare pantaloncini con neoprene (materiale per mute) per evitare che l'acqua venga spinta forzatamente nel retto o nella vagina durante una caduta all'indietro. Gli utenti sprovvisti di pantaloncini in neoprene hanno subito gravi lesioni rettali, vaginali e interne con conseguenti danni permanenti.

Quando si affrontano delle onde, i conducenti dovranno alzare leggermente il corpo dal sedile per assorbire il colpo con le gambe.

Nel frenare o decelerare, il guidatore deve sorreggersi per resistere alla forza di decelerazione e non cadere in avanti sull'imbarcazione perdendo l'equilibrio.

La guida con passeggeri determina una reazione diversa della moto d'acqua e richiede una maggiore abilità di guida.

## Evitare collisioni

Esaminare l'ambiente circostante costantemente per scorgere persone, oggetti e altre moto d'acqua.

Tenersi sempre a debita distanza dagli altri in modo da avere sempre spazio per fermarsi in sicurezza. Non rilasciare l'acceleratore quando si cerca di allontanarsi da oggetti: analogamente agli altri natanti a motore, bisogna accelerare per sterzare.

Tenere in considerazione eventuali condizioni che possano limitare la visibilità propria o altrui.

Non avvicinarsi agli altri per spruzzarli o schizzarli con l'acqua, non avvicinarsi troppo agli altri natanti e non andare troppo veloce rispetto alla viabilità. Si potrebbero sopravvalutare le capacità dell'imbarcazione o la propria abilità di guida e urtare un'altra imbarcazione o persone.

Se l'imbarcazione è dotata di un sistema frenante, bisogna ricordarsi che altre imbarcazioni che seguono o che si trovano nelle immediate vicinanze potrebbero non essere in grado di frenare altrettanto velocemente.

La distanza di frenata varia in base alla velocità iniziale, al carico, al vento e alle condizioni atmosferiche. La quantità di potenza frenante applicata dal conducente tramite la leva iBR influirà anche sulla distanza di frenata.

Sebbene per evitare un ostacolo sia preferibile virare lontano da esso con l'acceleratore in uso, il sistema iBR può essere usato anche frenando completamente e cambiando direzione per evitare l'ostacolo.

## **Comportamenti durante l'utilizzo**

Guidare entro i limiti del proprio livello di capacità.

Prestare costantemente attenzione a persone, oggetti e altre imbarcazioni. Tenersi sempre a debita distanza dagli altri in modo da avere sempre spazio per fermarsi in sicurezza.

Evitare le manovre aggressive, le virate brusche e l'accelerazione imprevista che possono far cadere le persone fuoribordo.

Evitare di uscire con l'imbarcazione se l'acqua è molto mossa o non eseguire manovre estreme come saltare le onde o le scie: i salti possono causare danni come una lesione alla schiena o alla spina dorsale (paralisi).

## **Viaggiare ad alta velocità**

Anche se questa imbarcazione è in grado di funzionare ad alte velocità, si consiglia vivamente di utilizzarla ad alte velocità solo in condizioni ideali e quando tale velocità è consentita. L'uso a velocità maggiori richiede un alto grado di capacità e aumenta il rischio di gravi lesioni.

Le forze generate sul corpo del conducente in virata, mentre affronta le onde o le scie, quando naviga in condizioni di mare corto o cade dall'imbarcazione, specialmente ad alte velocità, possono causare lesioni, compresa la rottura di ossa o lesioni ancora più gravi.

## **Reimbarco**

Il conducente e i passeggeri devono saper nuotare e tornare a bordo dell'imbarcazione dall'acqua. La navigazione in acque profonde può essere difficoltosa.

Inoltre, conducente e passeggeri devono saper tornare a bordo se gli accessori sono installati nella parte posteriore. Salire a bordo dell'imbarcazione dalla parte posteriore ed evitare con attenzione gli accessori. In caso di difficoltà, occorre saper rimuovere gli accessori e spostarli verso la parte anteriore per rendere più agevole l'accesso alla piattaforma di imbarco.

Se gli accessori risultano ancora troppo pesanti, nuotare verso il fianco, utilizzare la maniglia per i passeggeri e/o la cinghia del sedile per salire a bordo.

Chiedere ai guidatori inesperti di esercitarsi a salire a bordo dell'imbarcazione vicino a riva (tutti i metodi sono spiegati in questo manuale) prima di avventurarsi in acque profonde, in particolare se il carico è installato a bordo sulla piattaforma posteriore.

Per impedire un avvio accidentale, staccare sempre il cordoncino di sicurezza dall'interruttore di spegnimento del motore se i passeggeri risalgono a bordo dopo una nuotata.

## Parti mobili

Mai girare il manubrio in presenza di persone vicino alla parte posteriore dell'imbarcazione. Mantenere le distanze dai componenti della timoneria in fase di virata (iniettore, portello iBR, tiranteria, ecc.).

Tenersi lontani dalla griglia di aspirazione dell'acqua quando il motore è in funzione. Capelli lunghi, abiti larghi o cinghie di sicurezza possono incastrarsi nei componenti in movimento.

Tenere presente il movimento del portello iBR quando si accende il motore, quando si spegne il motore o quando si utilizza la leva iBR. Il movimento automatico del portello può schiacciare le dita delle mani o dei piedi di coloro che si sostengono al retro della moto d'acqua.

## Conoscere le acque

Conoscere le acque in cui si deve utilizzare l'imbarcazione.

Pianificare il percorso ed evitare acque basse o rocce nascoste, rapide e altri possibili rischi. Quando si lascia il molo, informare sempre qualcuno di fiducia sulla terraferma dell'itinerario previsto e dell'ora di arrivo prevista. In questo modo potrà contattare i soccorsi nel caso in cui siate in ritardo e non li abbiate raggiunti.

Correnti, maree, rapide, ostacoli nascosti, scie e onde, ecc. possono influire sulla sicurezza delle operazioni. È sconsigliabile utilizzare l'imbarcazione in acque mosse o in condizioni meteorologiche avverse. Controllare sempre le condizioni meteorologiche. Controllare le previsioni locali del tempo prima di partire. Fare attenzione ad eventuali cambiamenti di tali condizioni.

Tenere a bordo cartine accurate e aggiornate dell'area di navigazione. Prima di partire, controllare le condizioni dell'acqua nell'area di navigazione prevista.

Accertarsi che vi sia abbastanza carburante a bordo per il viaggio programmato. Verificare sempre il livello di carburante prima di utilizzare l'imbarcazione e durante l'utilizzo. Applicare il principio di 1/3 del carburante per raggiungere la destinazione, 1/3 per tornare, e 1/3 di riserva. Prevedere la possibilità di cambiamenti di rotta dovuti a tempo avverso o ad altri imprevisti.

In acque poco profonde, procedere con cautela e a velocità ridotta. Arenamento o arresti improvvisi potrebbero provocare lesioni e danni all'imbarcazione. Prestare sempre attenzione a detriti e oggetti nell'acqua. È possibile che questi in questo modo vengano raccolti e poi lanciati all'indietro dalla pompa a getto contro persone.

## Regole di navigazione

Guidare sempre con senso di responsabilità e prudenza. Usare il buon senso e la cortesia.

L'uso di una imbarcazione può essere paragonato alla guida in autostrade e strade non contrassegnate. Per impedire collisioni o l'urto di altri naviganti, attenersi a un sistema di regole operative. Genericamente: mantenere la destra ed evitare



collisioni mantenendo la distanza di sicurezza da altre imbarcazioni, persone e oggetti.

Accertarsi di conoscere e comprendere la legislazione sulla navigazione applicabile alle acque in cui si intende usare l'imbarcazione.

Accessori di navigazione a riva o in acqua, quali segnali o gavitelli, possono aiutare a identificare le acque sicure. Indicano:

- se bisogna tenersi a destra (tribordo) o a sinistra (babordo) del gavitello
- su quale rotta è possibile continuare
- se si sta entrando in un'area vietata o controllata quali un'area dove è proibito fare la scia o procedere ad alta velocità
- rischi
- limiti di velocità, navigazione a motore spento, ancoraggio e altre informazioni utili.

Rispettare le aree dove è proibita la scia e i diritti degli altri utenti che si trovano in acqua.

## Utilizzo durante la notte

Questa moto d'acqua non è stata progettata per il funzionamento notturno.

## Avvelenamento da monossido di carbonio (CO)

Gli scarichi del motore contengono monossido di carbonio (CO), un gas mortale che, se inalato, può causare cefalea, vertigini, sonnolenza, nausea, confusione e persino la morte.

Il monossido di carbonio è un gas incolore, inodore e insapore che potrebbe essere presente anche se i gas di scarico non sono percepiti a livello visivo oppure olfattivo. Il CO può accumularsi a livelli mortali in modo rapido e causare sovrapposizione e incapacità di mettersi in salvo. I livelli mortali di CO possono inoltre accumularsi per ore o giorni in zone chiuse o scarsamente ventilate. In caso di sintomi di avvelenamento da CO, uscire immediatamente dalla zona, recarsi all'aperto e rivolgersi a un medico.

Per evitare lesioni gravi o mortali da CO:

- non utilizzare mai l'imbarcazione in zone parzialmente chiuse o scarsamente ventilate come, ad esempio, all'interno di boat house, garage, frangiflutti/dighe o con altre moto d'acqua nelle immediate vicinanze. Anche se si cerca di ventilare i gas di scarico, il CO può raggiungere rapidamente livelli pericolosi.
- Non utilizzare mai l'imbarcazione in zone in cui i gas di scarico possono penetrare in edifici attraverso aperture quali porte e finestre.
- Non posizionarsi mai dietro l'imbarcazione se il motore è in funzione. Chi si trovasse dietro un motore in funzione potrebbe inalare un'elevata concentrazione di gas di scarico.

Al termine, rimuovere sempre il cordoncino di sicurezza dall'interruttore di spegnimento del motore, così da evitare l'uso non autorizzato da parte di bambini o altre persone e per impedire l'avvio in un ambiente chiuso (ad es.: garage).

## Incendi prodotti da benzina e altri pericoli

La benzina è estremamente infiammabile e altamente esplosiva. I vapori di carburante possono diffondersi e infiammarsi a causa di una scintilla o fiamma a molti metri di distanza dal motore. Per ridurre il rischio di incendio o esplosione, seguire le istruzioni riportate di seguito:

- Utilizzare solo contenitori di benzina rossi approvati per il trasporto del carburante.
- Attenersi rigorosamente alle istruzioni contenute nella sezione *Rifornimento*.
- Non avviare mai l'imbarcazione se nel vano motore è presente benzina o si sente odore di benzina.
- Non avviare o azionare il motore se il tappo del carburante non è fissato correttamente.
- Non trasportare contenitori di benzina in *NESSUNO* degli scomparti.
- Utilizzare esclusivamente la tanica del carburante LinQ approvata da BRP, installata e fissata correttamente.
- Non riempire la tanica del carburante a bordo della moto d'acqua; questa operazione deve essere eseguita presso il molo o a terra.
- Non trainare uno sciatore o un wakeboarder se sulla piattaforma bagno è installata una tanica di carburante.

La benzina è velenosa e può causare lesioni gravi o mortali.

- Non travasare mai la benzina con la bocca.
- Qualora la benzina venisse ingerita, andasse negli occhi o i suoi vapori venissero inalati, rivolgersi immediatamente a un medico.

In caso di contatto, risciacquare con acqua e sapone e cambiarsi d'abito.

## Bruciate da parti calde

Alcuni componenti si surriscaldano durante l'utilizzo. Evitare il contatto durante e subito dopo l'utilizzo per evitare bruciate.

## Sport acquatici (traino con la moto d'acqua)

**Solo modelli con capacità di 3 o più posti**

### *Dispositivi di attacco e traino*

Alcuni modelli di imbarcazione sono dotati di occhioni di traino o pilone per sci.

Utilizzare il pilone per sci d'acqua (se in dotazione) per fissare una fune da traino per lo sci nautico o wakeboard.

Utilizzare l'occhione di traino posteriore per fissare una fune da traino per un tubo.

Non utilizzare questi punti di fissaggio o qualsiasi altra parte dell'imbarcazione per trainare parapendii, aquiloni, alianti o qualsiasi dispositivo che può diventare aereo o per tirare qualsiasi altra imbarcazione. Ne potrebbero derivare lesioni personali o gravi danni.

Non trasportare mai carichi sulla piattaforma posteriore quando si praticano sport acquatici. Il carico potrebbe interferire con la fune, questo potrebbe sganciarsi diventando un pericolo per chi viene trainato.

## Capacità della moto d'acqua in caso di traino

Farsi affiancare da qualcuno che possa osservare chi viene trainato e informare il conducente dei segnali manuali del partecipante. Il conducente deve concentrare la propria attenzione sulla guida dell'imbarcazione e sullo specchio d'acqua che ha di fronte.

È necessario avere posti a sedere per tutti: conducente, osservatore, persona rimorchiata. Pertanto, se è l'unico natante, è necessario avere una moto d'acqua con una capacità di 3 posti ed è possibile trainare solo una persona.

### Traino e osservazione

Se in passato non si è mai trainato nessuno dietro la propria moto d'acqua, è consigliabile prevedere alcune ore come osservatore, lavorando con un conducente esperto e imparando da lui. È anche importante essere al corrente delle abilità e dell'esperienza della persona da trainare.





Tirando un tubo, uno sciatore o un wakeboarder, l'imbarcazione reagisce in maniera diversa ai comandi e richiede una maggiore abilità di guida.

Rispettare la sicurezza e il comfort della persona trainata.

Procedere unicamente alla velocità necessaria e seguire le istruzioni dell'osservatore.

Evitare le curve repentine mentre si traina una persona sugli sci o altri passeggeri. Le curve strette possono provocare un'accelerazione improvvisa o la velocità della persona sugli sci/del passeggero. Non utilizzare il sistema frenante a meno che non sia assolutamente necessario. Si deve ricordare che sebbene questa moto d'acqua sia manovrabile e abbia delle capacità di frenata, la persona che si sta trainando potrebbe non essere in grado di evitare un ostacolo o la moto d'acqua.

Il conducente, l'osservatore e la persona trainata, sugli sci o i passeggeri, devono imparare i segnali manuali prima della partenza.

Segnali manuali			
<b>1. Accelerare</b> Pollice in su		<b>5. Spegnerne il motore</b> Mano che taglia la gola	
<b>2. Rallentare</b> Pollice in giù		<b>6. OK dopo caduta</b> Mani giunte sopra la testa	

## Segnali manuali

<b>3. Girare</b> Movimento rotatorio sopra la testa puntando poi in direzione della curva		<b>7. Fermarsi</b> Mano sollevata con le dita distese	
<b>4. Tornare a riva</b> Colpetto sulla sommità della testa		<b>8. Tutto OK</b> Uno "0" formato con il pollice e l'indice	

**Sciatore o passeggero caduto**

Qualsiasi caduta potrebbe provocare lesioni: Prestare immediata attenzione a una persona caduta. Essa è vulnerabile in acqua da sola e potrebbe non essere vista da altri naviganti.

tenere sempre lo sciatore o il passeggero caduto in vista e sul lato del conducente della moto d'acqua. Circoscrivere lentamente lo sciatore o il passeggero caduto per restituire la maniglia della fune di traino o raccogliere lo sciatore/il pilota caduto. Spegnerne sempre il motore quando uno sciatore/passeggero sale o scende dalla motore o si trova in prossimità della stessa.

Partecipare agli sport acquatici solo in zone sicure. Mantenersi lontani da altre moto d'acqua, rotte, spiagge, aree ristrette, nuotatori e corsi d'acqua fortemente trafficati e ostacoli sott'acqua.

**Fune da traino**

Non avvolgere mai la fune da traino intorno al polso, alla mano o qualsiasi parte del corpo. L'allentamento della fune potrebbe improvvisamente venire meno e causare gravi lesioni come un'amputazione.

Sia il conducente che l'osservatore dovranno monitorare la posizione della fune quando si partecipa agli sport acquatici. Una fune allentata può impigliarsi in persone oppure oggetti sulla moto d'acqua o in acqua, in particolare in caso di curva stretta o quando si gira e causare gravi lesioni personali.

Non tirare la fune da traino davanti ad altre barche e prestare attenzione a non correre sopra la corda con la moto d'acqua perché potrebbe rimanere intrappolata nella pompa a getto.

Mai trainare una persona praticando un qualsiasi sport acquatico con una fune di traino tanto corta da farle inalare gas di scarico in concentrazione. L'inalazione dei gas di scarico concentrati, contenenti monossido di carbonio, può causare un'intossicazione da CO, lesioni personali e la morte.

Utilizzare sempre una fune di traino di adeguata resistenza alla trazione e di lunghezza sufficiente. Ispezionare la fune e i connettori prima di ogni utilizzo. Non utilizzare il prodotto qualora sia danneggiato. Assicurarsi che la fune di traino sia adeguatamente fissata alla moto d'acqua.

Scollegare sempre la fune di traino e riporla in sicurezza nella moto d'acqua quando non viene utilizzata. Anche se alcune imbarcazioni sono o possono essere dotate di un meccanismo di traino appositamente progettato, evitare di montare un'asta di traino su una moto d'acqua. Potrebbe essere pericoloso se qualcuno vi inciampasse sopra.

---

# ESERCITARSI NELLE MANOVRE

È sempre consigliabile esercitarsi e prendere dimestichezza con tutti i comandi, funzioni e caratteristiche di guida dell'imbarcazione prima di avventurarsi in acqua.

## **Dove esercitarsi**

Trovare un'area adatta in cui esercitarsi. Assicurarsi che l'area soddisfi i requisiti necessari:

- assenza di traffico
- assenza di ostacoli
- assenza di bagnanti
- assenza di correnti
- ampio spazio di manovra
- Profondità acqua adeguata

## **Esercitarsi nelle manovre**

Eseguire i seguenti esercizi.

### ***Sterzata***

Esercitarsi nella virata in cerchio in entrambe le direzioni a bassa velocità.

Quando si è acquisita la necessaria sicurezza con un esercizio, aumentare il grado di difficoltà disegnando alcune figure a 8.

Una volta acquisita padronanza anche su questa manovra, ripetere gli esercizi precedenti ma ad una velocità superiore.

### ***Distanze di fermata***

Esercitarsi a fermare l'imbarcazione in linea retta a varie velocità e applicando una forza frenante diversa. Ricordare che anche la velocità dell'imbarcazione, il carico, le condizioni dell'acqua, la corrente e il vento influiscono sulle distanze di fermata.

Esercitarsi a rilasciare l'acceleratore mentre si procede in velocità e percepire il tasso di decelerazione a diversa velocità.

Ripetere l'esercizio, ma questa volta azionando la leva dell'iBR (se in dotazione). Si ricordi che il sistema iBR assume il controllo dell'acceleratore.

### ***Sterzare ed evitare un ostacolo***

Esercitarsi su come evitare gli ostacoli (scegliere un punto immaginario sull'acqua) virando l'imbarcazione e mantenendo l'accelerazione.

Ripetere l'esercizio, ma questa volta rilasciando l'acceleratore durante la virata.

Ripetere l'esercizio, ma questa volta azionando la leva dell'iBR (se in dotazione). Si ricordi che il sistema iBR assume il controllo dell'acceleratore.

### **NOTA:**

Questo esercizio insegna che c'è bisogno di accelerazione per far virare l'imbarcazione in una direzione differente.

### **Retromarcia**

Esercitarsi con la retromarcia per apprendere il funzionamento dell'imbarcazione in retromarcia e le sue reazioni in caso di virata.

#### **NOTA:**

Ricordare che la direzione di virata è invertita quando si procede in retromarcia.

### **Ormeggio**

Esercitarsi nella manovra di ormeggio usando l'acceleratore, lo sterzo e la leva iBR (se in dotazione) per prendere dimestichezza con le reazioni della moto d'acqua e per acquisire buone capacità di controllo.

### **Modalità a bassa velocità, Modalità sci e Modalità limitatore di velocità (se in dotazione)**

Se l'imbarcazione è provvista di tali modalità, è altresì importante comprenderne il funzionamento e acquisire familiarità con queste caratteristiche prima di utilizzarle durante una navigazione con altre persone.

#### **AVVERTENZA**

**Le modalità sci e limitatore di velocità non costituiscono un pilota automatico; non servono a guidare l'imbarcazione al posto vostro.**

# RIFORNIMENTO

## Procedura di alimentazione carburante

### AVVERTENZA

La benzina è estremamente infiammabile e altamente esplosiva in particolari condizioni. Seguire scrupolosamente le istruzioni di questa sezione. Un uso improprio di combustibile può causare danni a beni personali e lesioni gravi o mortali. Le perdite di carburante possono provocare incendi o esplosioni. Ispezionare il sistema di frequente per individuare eventuali perdite.

Il carburante è infiammabile ed esplosivo in particolari condizioni. Non fumare o non sostare in prossimità di fiamme vive o scintille.

1. Spegnerne il motore.
2. Accertarsi che il conducente e i passeggeri non si trovino all'interno dell'imbarcazione.
3. Se ci si trova sull'acqua, ormeggiare l'imbarcazione al molo in modo sicuro.
4. Allentare lentamente il tappo del carburante in senso antiorario per stabilizzare la pressione prima di rimuoverlo.

#### NOTA:

Un breve fischio è normale.

5. Inserire il beccuccio nel bocchettone di alimentazione.

#### NOTA:

Assicurarsi di mettere il carburante nel posto giusto e di non utilizzare per errore un foro di ventilazione o un foro per i piloni da sci.

6. Versare il carburante lentamente, in modo da lasciare che l'aria fuoriesca dal serbatoio ed evitare un riflusso del carburante. Fare attenzione a non spargere il carburante.
7. Interrompere il rifornimento di carburante dopo aver rilasciato il manico dell'iniettore della pompa di benzina e attendere un momento prima di rimuovere il beccuccio. Non ritrarre l'iniettore della pompa di benzina per mettere più carburante nel serbatoio. Non riempire eccessivamente.
8. Reinstallare il tappo del carburante e serrarlo completamente.
9. Rimuovere sempre i residui di carburante fuoriuscito dall'imbarcazione.
10. Dopo il rifornimento, tenere sempre aperto o rimuovere il sedile o il pannello laterale (in base ai modelli) per assicurarsi che non ci sia alcun odore di benzina all'interno del vano motore. Non avviare l'imbarcazione se si sente odore di benzina.

## Requisiti carburante

### AVVISO

Utilizzare sempre benzina fresca.

La benzina si ossida, determinando la perdita di numero di ottano, composti volatili, e la produzione di depositi di gomma e vernici che possono danneggiare il sistema di alimentazione.



Le miscele di carburante a base di alcool variano a seconda del Paese e dell'area geografica. Questo veicolo è stato progettato per un funzionamento basato sull'utilizzo dei carburanti consigliati. In ogni caso, occorre tenere presente quanto segue:

- L'utilizzo di carburante contenente alcool in percentuale maggiore di quella specificata dalle normative governative non è consigliato e può causare i problemi elencati di seguito ai componenti del sistema di alimentazione:
  - Problemi di accensione e guida.
  - Deterioramento delle parti in gomma o plastica.
  - Corrosione delle parti metalliche.
  - Danni alle parti interne del motore.
- Ispezionare frequentemente per determinare la presenza di perdite di carburante o altre anomalie nel sistema di alimentazione qualora si ritenga che la presenza di alcol nella benzina ecceda le normative in vigore.
- La miscela alcol-benzina attira e trattiene l'umidità; questo potrebbe determinare la separazione di fase del carburante e causare problemi di prestazioni o danni al motore.

## Carburante raccomandato

Per quanto riguarda il numero minimo di ottano, la benzina deve soddisfare i seguenti requisiti.

Motore	Carburante raccomandato
300	Utilizzare benzina super con numero di ottani 92 AKI (RON+MON)/2 oppure numero di ottani 95 RON.
Tutti gli altri	Utilizzare benzina comune con numero di ottani 87 AKI (RON+MON)/2 oppure numero di ottani 91 RON.

Utilizzare benzina senza piombo con un contenuto MASSIMO di etanolo pari al 10%.



### AVVISO

**Non provare mai altri tipi di carburante. L'utilizzo di carburante non adatto può comportare danni al motore o al sistema di alimentazione.**

### AVVISO

**NON usare il carburante delle pompe etichettate E85.**

L'utilizzo di carburante E15 è vietato dalla normativa U.S. EPA Regulations.

# TRASPORTO DELL'IMBARCAZIONE

## AVVISO

**La distanza tra i ganci del rimorchio, compresa la larghezza del gancio, deve essere regolata per fornire supporto lungo tutta la lunghezza dello scafo. Le estremità di entrambi i ganci del rimorchio non devono superare la lunghezza dell'imbarcazione.**

Accertarsi che le ruote del rimorchio siano posizionate in maniera tale che il centro di gravità dell'imbarcazione sia leggermente spostato in avanti rispetto alle ruote per sostenere adeguatamente il peso dell'imbarcazione.

Portare l'imbarcazione in posizione di funzionamento normale.

Verificare quali siano le leggi e le normative in vigore nella propria zona in merito al traino di un rimorchio, in particolare in merito a:

- Sistema frenante
- Lunghezza del rimorchio
- Specchietti.

Rispettare la capacità massima di peso e la capacità massima di lunghezza previste per il rimorchio e suggerite dalla casa costruttrice.

Legare l'imbarcazione ad entrambi gli occhioni, anteriore e posteriore (prua/poppa), fissandola saldamente sul rimorchio. Utilizzare altri punti di ancoraggio supplementari se necessario.

Accertarsi che il tappo del serbatoio del carburante, la copertura del contenitore portaoggetti, il coperchio del vano portaoggetti, la piattaforma di imbarco e il sedile siano chiusi correttamente.

Assicurarsi che tutti gli accessori e il carico siano fissati correttamente.

Rispettare le norme di sicurezza per il traino.

Non far passare le funi o i punti di ancoraggio sopra il sedile o non fissarli alla maniglia di presa per evitare che queste parti siano danneggiate in modo permanente. Avvolgere le funi o i punti di ancoraggio con stracci o altre protezioni simili nei punti in cui possono venire a contatto con il corpo dell'imbarcazione.

Una copertura Sea-Doo può essere utilizzata per proteggere l'imbarcazione, in particolare prima di guidare su strade sporche, per evitare che lo sporco possa entrare dalle aperture per l'ingresso dell'aria.

Quando si trasportano due imbarcazioni, può essere necessario rimuovere il supporto del wakeboard interno, se in dotazione.

Per maggiori informazioni, vedere il seguente video: SEA-DOO HOW TO SERIES - PROPER WATERCRAFT TRAILERING (SERIE DI ISTRUZIONI OPERATIVE SEA-DOO - RIMORCHIO CORRETTO DELL'IMBARCAZIONE)

<https://www.youtube.com/watch?v=mXtHWIdt7yI>

Oppure, utilizzare il seguente codice QR:



**⚠ AVVERTENZA**

**Fare in modo che tutti i sedili, gli accessori e il carico siano fissati correttamente, o rimuoverli per evitare che cadano sulla strada e creino un pericolo per i veicoli che seguono.**

---

# ETICHETTE IMPORTANTI PRESENTI SUL PRODOTTO

## Etichette di sicurezza dell'imbarcazione

Queste etichette sono affisse sul veicolo per la sicurezza del conducente, dei passeggeri o per le persone che si trovano nelle vicinanze.

Il conducente e, se opportuno, il passeggero, devono leggere e comprendere queste informazioni prima di partire.

Le etichette illustrate nelle pagine seguenti sono presenti sull'imbarcazione. Se assenti o danneggiate, possono essere sostituite gratuitamente. Contattare un concessionario autorizzato Sea-Doo.



### **NOTA:**

In caso di discrepanze tra questa guida e quanto riportato sul veicolo, le etichette di sicurezza sul veicolo avranno la precedenza su quelle contenute in questa guida.

Conformità canadese – Etichetta di avviso

# AVVISO DI CONFORMITÀ CANADESE CANADIAN COMPLIANCE NOTICE

## LIMITI DI SICUREZZA MASSIMI MAXIMUM RECOMMENDED SAFE LIMITS

<b>MAX</b>			<b>kg</b>
			<b>lbs/lb</b>
<b>MAX</b>	 + 		<b>kg</b>
			<b>lbs/lb</b>

## CATEGORIA / CATEGORY:

ONDA MASSIMA / MAXIMUM WAVE: m

VELOCITÀ MASSIMA VENTO / MAXIMUM WIND SPEED: nodi / knots

**BOMBARDIER RECREATIONAL PRODUCTS INC. (YDV)**  
**565 de la Montagne, Valcourt, J0E 2L0, QC, CA**  
**Rotaxstrasse 1, Gunskirchen, A-4623, AT**

## MODELLO / MODEL:

IL COSTRUTTORE DICHIARA CHE IL PRESENTE PRODOTTO È CONFORME AI REQUISITI COSTRUTTIVI DELLE NORMATIVE SULLE PICCOLE IMBARCAZIONE, COSÌ COME SI PRESENTANO ALLA DATA NELLA QUALE VIENE IMPORTATO IL BATTELLO.

THE MANUFACTURER DECLARES THAT THIS PRODUCT COMPLIES WITH THE CONSTRUCTION REQUIREMENTS OF THE SMALL VESSEL REGULATIONS, AS THEY READ ON THE DAY ON WHICH THE CONSTRUCTION OF THE VESSEL WAS STARTED OR ON THE DAY ON WHICH THE VESSEL WAS IMPORTED.

## CAPACITÀ MASSIME

LE INFORMAZIONI DI CUI SOPRA SI  
 APPLICANO ANCHE NEGLI  
 STATI UNITI D'AMERICA.

6109\_IT



CAN ICES-002 / NMB-002

CONFORMITÀ CANADESE – ETICHETTA DI AVVISO

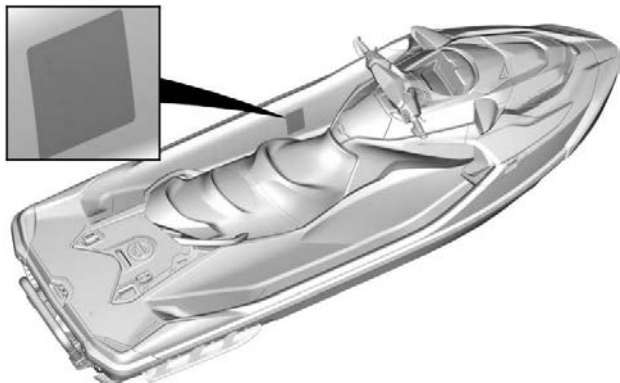

**ESEMPIO TIPO – POSIZIONE DELLE ETICHETTE**

## Informazioni generali – Etichetta di avvertenza

### ⚠ AVVERTENZA

**Richiede il corretto utilizzo del natante**  
 Un utilizzo non corretto può causare lesioni gravi o morte.

**16+** Gli operatori devono essere qualificati  
 Assicurarsi che l'operatore abbia almeno 16 anni e abbia seguito un corso di sicurezza per diportista. Potrebbero esserci requisiti aggiuntivi in base al proprio stato (o provincia).

**Gli operatori devono evitare le collisioni**

- ✔ Prestare costantemente attenzione a persone, oggetti e altre imbarcazioni.
- ✔ Tenersi sempre a debita distanza dagli altri in modo da avere sempre spazio per fermarsi in sicurezza.
- ✘ Non rilasciare l'acceleratore quando si cerca di allontanarsi dagli oggetti: analogamente agli altri natanti a motore, bisogna accelerare per sterzare.

**Leggere la Guida del conducente**

Guardare il video sulla sicurezza.  
<https://www.sea-doo.com/owners/safety/safety-video.html>

**Proteggere tutti gli utenti**

- ✔ Indossare pantaloncini con neoprene (materiale delle mute) e un giubbotto salvagente approvato - vedere la sezione Sicurezza Utenti di questa etichetta.
- Assicurarsi che gli utenti abbiano letto la sezione Sicurezza Utenti e che siano vestiti in modo appropriato.
- ✘ Non azionare l'acceleratore quando qualcuno sta salendo a bordo o sul retro della moto d'acqua.
- ✔ Assicurarsi che i passeggeri siano correttamente seduti e si stiano tenendo.
- ✔ Evitare le manovre aggressive, le virate brusche e l'accelerazione improvvisa che possono far cadere le persone fuoribordo.
- ✘ Non saltare le onde o le scie: i salti possono causare danni come lesioni alla schiena o alla spina dorsale (paralisi).

**Non consentire l'uso imprudente:**

- ✘ Non avvicinarsi agli altri per spruzzarli o schizzarli con l'acqua, non avvicinarsi troppo agli altri natanti e non andare troppo veloce rispetto alla viabilità.
- ✘ Non guidare mai il veicolo dopo l'assunzione di stupefacenti o alcool.



### SICUREZZA UTENTI

**Le cadute possono provocare gravi lesioni o morte**

- ✔ È necessario indossare pantaloncini con neoprene (materiale per mute) per evitare che l'acqua venga spinta forzatamente nel retto o nella vagina durante una caduta all'indietro. Gli utenti sprovvisti di pantaloncini in neoprene hanno subito gravi lesioni rettili, vaginali e interne con conseguenti danni permanenti.
- ✔ È necessario indossare un dispositivo personale di galleggiamento (PFD) a norma.
- ✔ Sedersi correttamente e tenersi.  
 È possibile essere sbalzati fuoribordo dalla moto d'acqua durante un'accelerazione improvvisa o manovre aggressive.
- ✘ Non guidare mai il veicolo dopo l'assunzione di stupefacenti o alcool.

Brevetti:  
[www.brp.com/en/about-brp/patents.html](http://www.brp.com/en/about-brp/patents.html)

Non guidare il veicolo se non si è vestiti in modo appropriato.



Indossare un dispositivo personale di galleggiamento (PFD) →

Indossare neoprene →

Vedere la Guida del conducente

6562\_IT



## INFORMAZIONI GENERALI – ETICHETTA DI AVVERTENZA

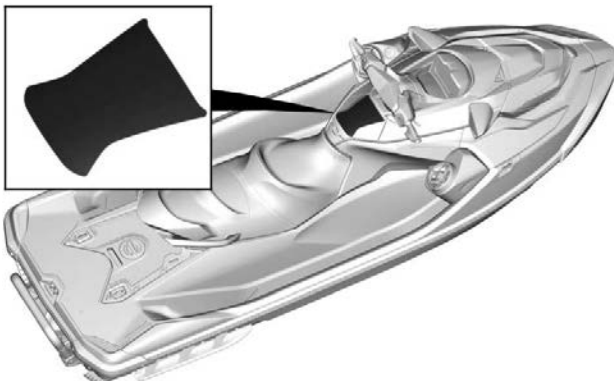

ESEMPIO TIPO – POSIZIONE DELLE ETICHETTE

## Parabrezza - Etichetta di avvertenza



## PARABREZZA - ETICHETTA DI AVVERTENZA

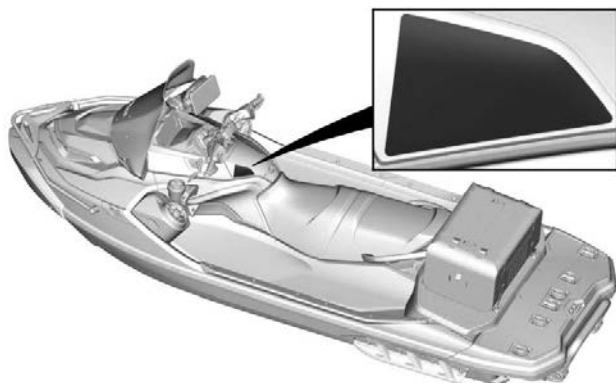

## POSIZIONE DELLE ETICHETTE



## Vano portaoggetti - Etichetta di avviso



### VANO PORTAOGGETTI - ETICHETTA DI AVVISO



### ESEMPIO TIPO - POSIZIONE DELLE ETICHETTE

## Batteria - Etichetta di avvertenza

### ⚠ AVVERTENZA

- Rimuovere la batteria dall'alloggio prima di caricarla.
- Non sovraccaricare la batteria.
- Caricare la batteria impropriamente può causare esplosioni.

### ⚠ WARNING

- Remove battery from boat before charging.
- Do not over charge battery.
- Improper charging of battery can cause explosion.



219905306\_IT

## BATTERIA - ETICHETTA DI AVVERTENZA



## ESEMPIO TIPO - POSIZIONE DELLE ETICHETTE

## Silenziatore di aspirazione - Etichetta di avviso

### AVVISO

- Per conformità con le normative sulla rumorosità, questo motore è stato concepito per funzionare con un silenziatore della presa d'aria.
- L'uso senza silenziatore di aspirazione d'aria o con uno non correttamente installato può causare danni al motore.

219903177A\_IT

## SILENZIATORE DI ASPIRAZIONE - ETICHETTA DI AVVISO



## ESEMPIO TIPO - POSIZIONE DELLE ETICHETTE

**Non aprire quando è molto caldo - Etichetta di avvertenza**



**NON APRIRE QUANDO È MOLTO CALDO - ETICHETTA DI AVVERTENZA**

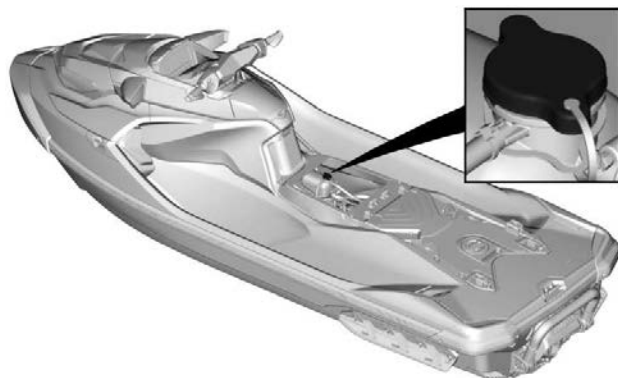

**ESEMPIO TIPO – POSIZIONE DELLE ETICHETTE**

## Livello olio motore - Etichetta di avviso

### AVVISO

#### CONTROLLARE IL LIVELLO DELL'OLIO NEL MOTORE

- Assicurarsi che il motore sia a temperatura di esercizio.  
(Non lasciare mai che il motore sia privo di acqua senza il kit di scarico collegato in quanto si potrebbero prodursi danni al motore.)
- Il veicolo deve essere a livello per eseguire la verifica.
- Lasciare il motore al minimo per circa 30 secondi.
- Fermare il motore e attendere almeno 30 secondi.
- Verificare il livello dell'olio con l'astina.

5859\_IT

## LIVELLO OLIO MOTORE - ETICHETTA DI AVVISO

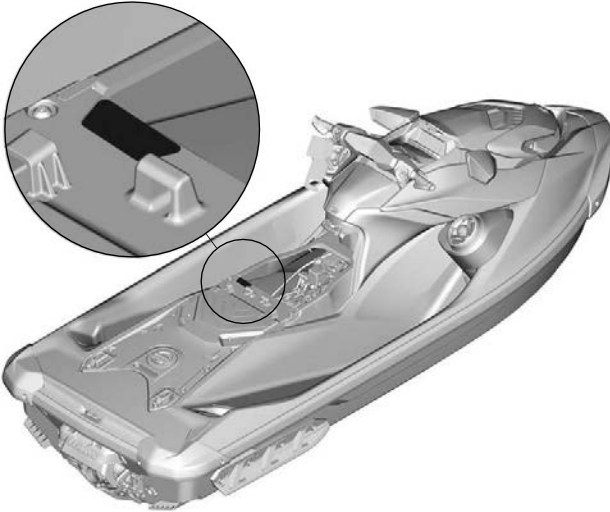

## ESEMPIO TIPO - POSIZIONE DELLE ETICHETTE

## Componenti surriscaldati - Etichetta di attenzione



## COMPONENTI SURRISCALDATI - ETICHETTA DI ATTENZIONE



## ESEMPIO TIPO - POSIZIONE DELLE ETICHETTE

## Pittogramma Non sedere qui - Etichetta di avvertenza



## PITTOGRAMMA NON SEDERE QUI - ETICHETTA DI AVVERTENZA



POSIZIONE DELLE ETICHETTE

## Abbigliamento appropriato del passeggero - Pittogramma di avvertenza

### ⚠ AVVERTENZA

- Consultare l'etichetta di sicurezza generale che si trova nel vano portaoggetti.
- I passeggeri devono sempre indossare un salvagente approvato.
- I passeggeri devono sempre indossare pantaloncini con neoprene (materiale per mute).



## ABBIGLIAMENTO APPROPRIATO PER I PASSEGGERI - PITTOGRAMMA DI AVVERTENZA

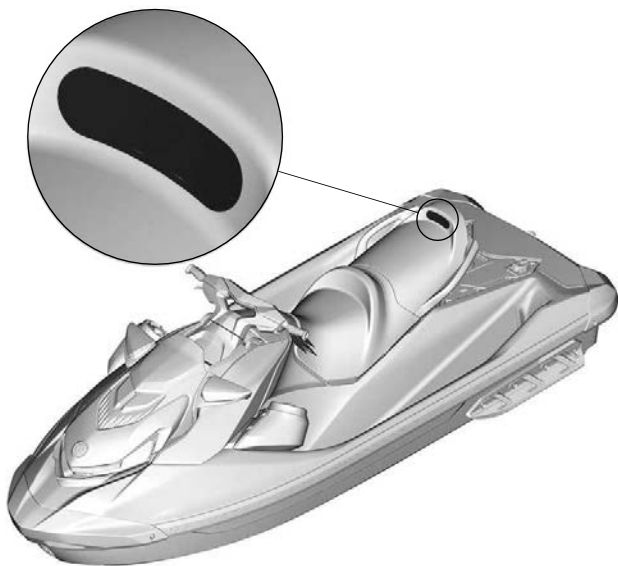

## ESEMPIO TIPO - POSIZIONE DELLE ETICHETTE



**Nessun carburante – Pittogramma sagomato di avvertenza**

**⚠ AVVERTENZA**

Non versare mai benzina in questo foro. La benzina è estremamente infiammabile e altamente esplosiva. I vapori di carburante possono diffondersi e infiammarsi a causa di una scintilla o fiamma anche a molti metri di distanza.



**NESSUN CARBURANTE – PITTOGRAMMA SAGOMATO DI AVVERTENZA**

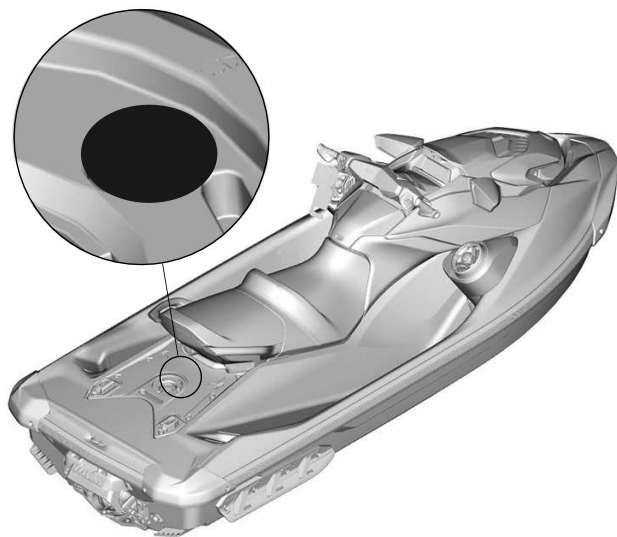

**ESEMPIO TIPO – POSIZIONE DELLE ETICHETTE**

## Caricamento massimo - Etichetta di avvertenza

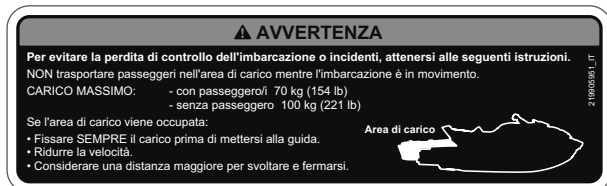

## CARICAMENTO MASSIMO - ETICHETTA DI AVVERTENZA



## POSIZIONE DELLE ETICHETTE

## Caricamento massimo - Etichetta di avvertenza

### ⚠ AVVERTENZA

Non superare MAI la capacità della barca specifica nell'etichetta recante l'Avviso di conformità.

CARICO MASSIMO su questa piastra di carico rimovibile: 50 kg (110 libbre).

CONSULTARE l'etichetta sulla barca dotata di una piattaforma estesa per conoscere le capacità massime dell'area di carico posteriore.

217895822 IT

## CARICAMENTO MASSIMO - ETICHETTA DI AVVERTENZA

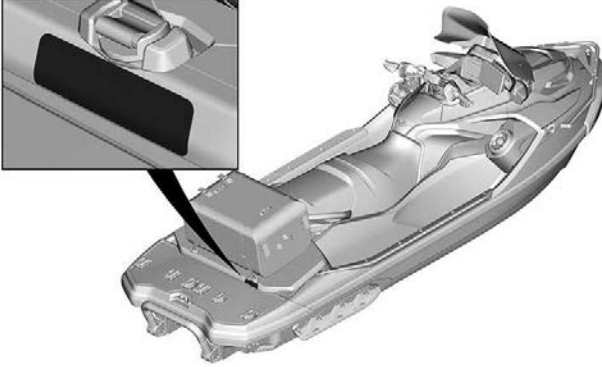

## POSIZIONE DELLE ETICHETTE

## Risalita a bordo - Etichetta di avvertenza

### ⚠ AVVERTENZA

#### EVITARE LESIONI GRAVI O MORTE:

- Il motore deve essere spento prima del re imbarco.
- Tenersi lontani dal sistema di propulsione e dalla griglia di aspirazione.

#### AL REIMBARCO:

- Reimbarcare una persona alla volta.
- Stare al centro e mantenersi in equilibrio. Non utilizzare mai la scaletta di imbarco (se in dotazione) per estrarre, trainare, saltare o salire su un PWC che si trova fuori dall'acqua o per qualsiasi scopo per il quale non sia stata progettata.

219905498



## RISALITA A BORDO - ETICHETTA DI AVVERTENZA



## ESEMPIO TIPO - POSIZIONE DELLE ETICHETTE

**Ribaltamento - Etichetta di attenzione**

<b>⚠ ATTENZIONE</b>	
Azionando il motore mentre l'imbarcazione non è in acqua, lo scambiatore di calore nella piastra di navigazione può surriscaldarsi. Evitare il contatto con la piastra in quanto può provocare ustioni.	
219905494	
	<ul style="list-style-type: none"> <li>• Assicurarsi che il motore sia spento.</li> <li>• Afferrare la griglia di entrata e salire sulla barra paraurti.</li> <li>• Scivolo imbarcazione</li> </ul>
<b>AVVISO</b>	

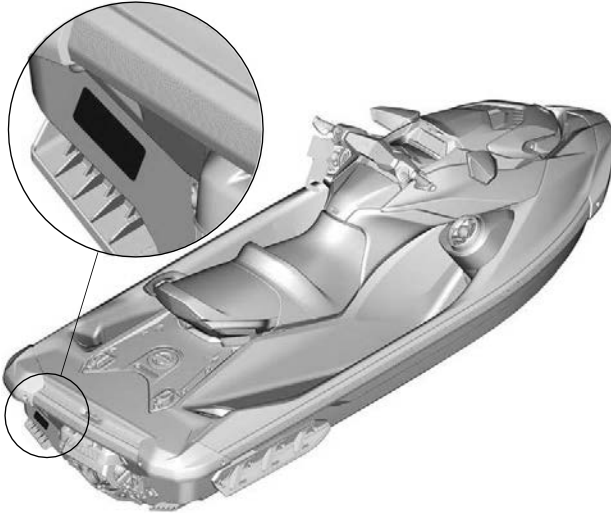
**RIBALTAMENTO - ETICHETTA DI ATTENZIONE****ESEMPIO TIPO - POSIZIONE DELLE ETICHETTE**

**Non usare per l'imbarco**



**NON USARE PER L'IMBARCO – ETICHETTA**

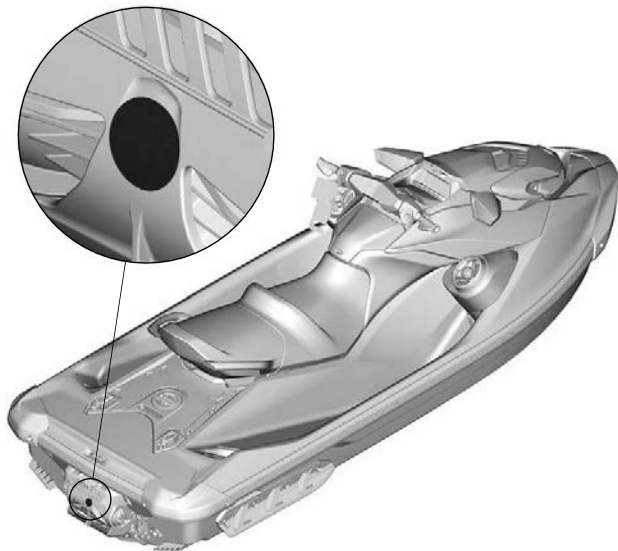

**ESEMPIO TIPO – POSIZIONE DELLE ETICHETTE**

**Portello iBR - Etichetta di avvertenza**



**PORTELLO IBR - ETICHETTA DI AVVERTENZA**

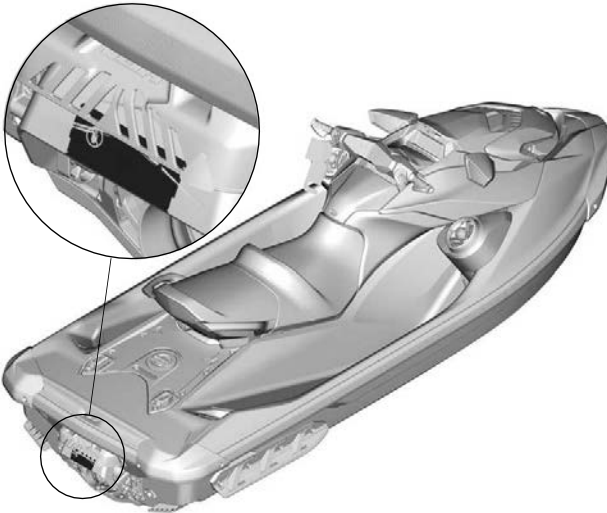

**ESEMPIO TIPO - POSIZIONE DELLE ETICHETTE**

## Cartellino

### Avvertenza Proposition 65 della California

 **AVVERTENZA.** la guida, la manutenzione e l'assistenza di un'imbarcazione da diporto possono esporre a contatto con sostanze chimiche, compresi i fumi di scarico, il monossido di carbonio, gli ftalati e il piombo, sostanze riconosciute dallo stato della California come cause di cancro, malformazioni del feto o altri difetti legati alla riproduzione.

Per ridurre al minimo l'esposizione, evitare di respirare i fumi di scarico, eseguire la manutenzione dell'imbarcazione in aree ben ventilate e indossare guanti o lavarsi le mani di frequente durante le operazioni di manutenzione.



Per ulteriori informazioni, visitare la pagina [www.P65warnings.ca.gov/products/marine](http://www.P65warnings.ca.gov/products/marine)

219905280



**Cartellino iBR****Come frenare**

- Tirare la leva del freno

**Come fare retromarcia**

- Mantenere la leva del freno ingranata

**Come andare avanti**

- Premere la leva dell'acceleratore per avanzare dalla posizione di folle.
- Premere la leva dell'acceleratore per accelerare.

**Come arrivare al folle**

- Premere la leva del freno

Per ulteriori informazioni vedere la Guida del conducente.

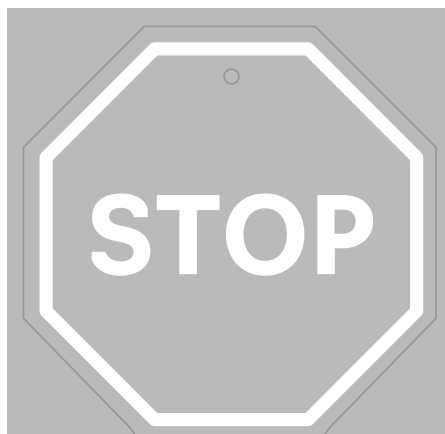

21996A001\_IT

**iBR****FRENATA E RETROMARCIA  
INTELLIGENTE****TERZA GENERAZIONE**

- Consente di fermare l'imbarcazione prima per **una maggiore tranquillità**.
- Riconosciuto fin dal 2009 dalla Guardia costiera degli Stati Uniti per il **miglioramento apportato alla sicurezza nella navigazione**.
- Il sistema Terza generazione comprende **un controllo più preciso e reattivo** in fase di frenata e ormeggio.

**SEA-DOO**

## CONTROLLO PRE-GUIDA

Controllare sempre e confermare la condizione di funzionamento sicuro del veicolo prima di mettersi alla guida.

Seguire sempre il programma di manutenzione descritto in questa Guida del conducente.

### AVVERTENZA

**Eseguire un controllo pre-guida prima di ogni utilizzo per rilevare eventuali problemi durante la guida. Il controllo pre-guida può aiutare a monitorare l'usura e il deterioramento prima che diventino un problema grave. Correggere eventuali problemi rilevati per ridurre il rischio di guasti o incidenti.**

Prima di utilizzare questo veicolo, il conducente deve sempre eseguire i controlli preliminari previsti nella seguente lista.

Consultare la sezione *Procedure di manutenzione* per ulteriori dettagli.

### Cose da fare prima di varare l'imbarcazione.

### AVVERTENZA

**Il motore deve essere spento e il cappuccio del cordoncino di sicurezza deve essere sempre rimosso dall'interruttore di spegnimento del motore prima di verificare qualunque dei seguenti punti. Avviare l'imbarcazione soltanto dopo aver controllato tutti questi aspetti.**

**NOTA:** Prima di avviare il motore e partire, si raccomanda di scuotere verticalmente il retro dell'imbarcazione per scollare la sabbia che potrebbe essersi accumulata nei pressi dei sistemi di propulsione e retromarcia.

Controllare le voci elencate nella seguente tabella prima di varare l'imbarcazione.

VOCE	FUNZIONAMENTO
Scafo	Ispezionare lo scafo, la piastra di navigazione e la griglia di presa acqua per accertare la presenza di danni. Pulire adeguatamente lo scafo prima di mettere in acqua l'imbarcazione quando ci si sposta su un altro specchio d'acqua per evitare la diffusione di specie invasive acquatiche (AIS)
Presa dell'acqua pompa a getto	Ispezionare/pulire
Tappi di scarico	Serrare

Serbatoio carburante	Rabbocco
Vano motore	Verificare che non vi siano perdite di liquidi e odore di benzina
Livello dell'olio nel motore	Verificare/rabboccare
Livello del liquido refrigerante	Verificare/rabboccare
Sistema di virata	Verificare il funzionamento
Leva iTC	Verifica del funzionamento. (Abbassare e rilasciare la leva per verificare che il movimento sia libero. Qualora si percepisca una frizione nella leva dell'acceleratore, rivolgersi a un concessionario <i>Sea-Doo</i> autorizzato.)
Leva iBR (se presente)	Verifica del funzionamento. (Abbassare e rilasciare la leva per verificare che il movimento sia libero. Qualora si percepisca una frizione nella leva iBR, rivolgersi a un concessionario <i>Sea-Doo</i> autorizzato.)
Coperchio stiva anteriore, vano portaoggetti e sedile	Accertarsi che siano chiusi e bloccati con il chiavistello.
Pulsante START/STOP motore	Verificare il funzionamento
Interruttore di spegnimento del motore e cicalino di controllo	Verificare il funzionamento
Condizione e collegamenti della batteria	Controllare ogni mese
Anodi sacrificali	Controllare ogni mese (con maggiore frequenza per l'uso in acque salate) e sostituire se necessario

### Scafo

Accertarsi dell'assenza di rotture o danni sullo scafo.

Pulire adeguatamente lo scafo prima di mettere in acqua l'imbarcazione quando ci si sposta su un altro specchio d'acqua per evitare la diffusione di specie invasive acquatiche. Vedere *Che cosa fare dopo essere usciti dall'acqua* in questa sezione.

### **Preso d'acqua della pompa a getto**

Rimuovere alghe, conchiglie o qualsiasi altro corpo estraneo che possa limitare il flusso dell'acqua e danneggiare l'unità di propulsione. Pulire quanto necessario. Se un'eventuale ostruzione non può essere rimossa, rivolgersi a un concessionario autorizzato *Sea-Doo* per richiedere assistenza.

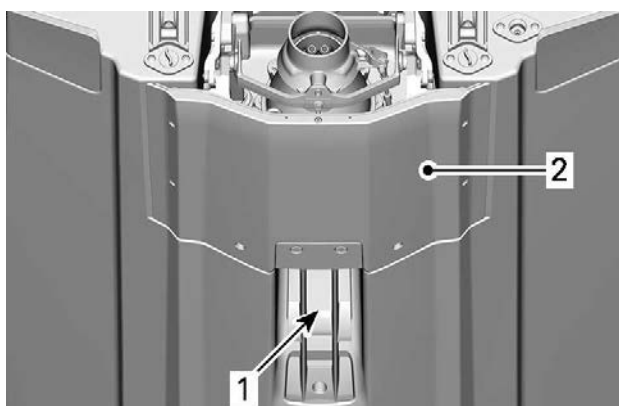

1. Presa dell'acqua
2. Piastra di navigazione

### **Tappi di scarico**

Stringere i tappi di scarico della sentina.

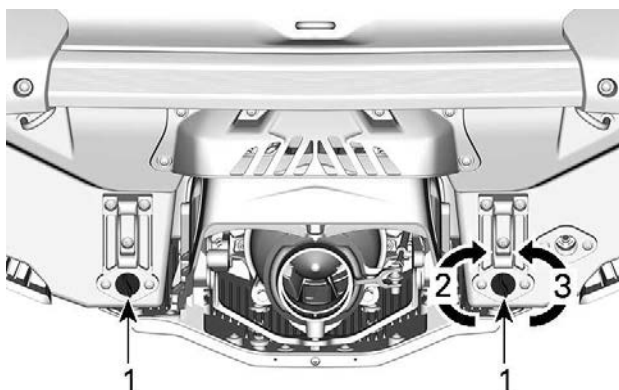

1. Tappo di scarico sentina
2. Serrare
3. Sbloccare

### ⚠ **AVVERTENZA**

**Accertarsi che i tappi di scarico sentina siano fissati saldamente prima di rimettere l'imbarcazione in acqua.**

## Serbatoio carburante

Riempire il serbatoio del carburante.

### AVVERTENZA

Rispettare rigorosamente le istruzioni specificate nella *Procedura di rifornimento*.

## Vano motore

Ispezionare il vano motore e verificare l'assenza di odore di carburante.

### AVVERTENZA

In presenza di perdite o odore di benzina, non utilizzare energia elettrica né avviare il motore. Rivolgersi a un concessionario *Sea-Doo* autorizzato, a un'officina di riparazioni o a una persona di fiducia per la manutenzione, la riparazione o la sostituzione. Consultare la *Garanzia relativa alle emissioni dell'Agenzia per la protezione dell'ambiente (EPA) degli Stati Uniti* qui acclusa per maggiori informazioni sulle richieste di intervento in garanzia.

Per accedere al vano motore, rimuovere i sedili. Fare riferimento a *Rimozione del sedile*.

## Olio motore

Accertarsi che il livello dell'olio sia entro i limiti specificati nella sezione *Procedure di manutenzione*.

## Liquido refrigerante motore

Accertarsi che il livello del liquido refrigerante sia entro i limiti specificati nella sezione *Procedure di manutenzione*.

Accertarsi dell'assenza di perdite di liquido refrigerante dal motore, dalla sentina e dalla piastra di navigazione.

### ATTENZIONE

Azionando il motore mentre l'imbarcazione non è in acqua, il motore e lo scambiatore di calore nella piastra di navigazione possono surriscaldarsi. Evitare qualsiasi contatto con le parti calde del motore e con la piastra di navigazione per evitare bruciate.

## Sistema di timoneria

Con l'aiuto di un'altra persona, accertarsi del corretto funzionamento della timoneria.

Quando il manubrio è orizzontale, l'iniettore della pompa a getto deve trovarsi in posizione diritta. Accertarsi che l'iniettore della pompa a getto e le pale laterali ruotino facilmente e nella stessa direzione del manubrio (ad es., quando il

manubrio è girato a sinistra, la bocca dell'iniettore deve essere rivolta verso il lato sinistro dell'imbarcazione).

**⚠ AVVERTENZA**

**Prima di avviare l'imbarcazione, accertarsi che il manubrio e l'iniettore dello sterzo funzionino correttamente. Mai girare il manubrio in presenza di persone vicino alla parte posteriore dell'imbarcazione. Mantenere le distanze dai componenti della timoneria in fase di virata (iniettore, portello iBR, tiranteria, ecc.).**

***Leva iTC (controllo dell'acceleratore)***

Accertarsi che la leva iTC funzioni correttamente. Essa deve tornare alla posizione di partenza immediatamente dopo essere stata lasciata.

**⚠ AVVERTENZA**

**Prima di avviare il motore, accertarsi del corretto funzionamento della leva iTC. Qualora si percepisca una frizione nella leva iTC, rivolgersi a un concessionario Sea-Doo autorizzato.**

***Leva iBR***

Accertarsi che la leva iBR funzioni correttamente. Essa deve tornare alla posizione di partenza immediatamente dopo essere stata lasciata.

**⚠ AVVERTENZA**

**Prima di avviare il motore, accertarsi del corretto funzionamento della leva iBR. Qualora si percepisca una frizione nella leva iBR, rivolgersi a un concessionario Sea-Doo autorizzato.**

***Contenitori portaoggetti, Piattaforma di imbarco e Sedile***

Accertarsi che il vano portaoggetti, la piattaforma di imbarco, i pannelli di accesso e il sedile siano tutti chiusi e bloccati.

**⚠ AVVERTENZA**

**Assicurarsi che il sedile, la piattaforma di imbarco, i pannelli di accesso e tutte le coperture dei contenitori portaoggetti siano accuratamente bloccati.**

***Interruttore di spegnimento del motore e Pulsante di START/STOP del motore***

Premere il pulsante di avviamento una volta senza installare il cordoncino di sicurezza all'interruttore di spegnimento del motore.

Installare il cappuccio del cordoncino di sicurezza sull'interruttore di spegnimento del motore.

Premere il pulsante di START/STOP per avviare il motore, quindi arrestarlo premendo nuovamente il pulsante di START/STOP.

Riavviare il motore, quindi arrestarlo rimuovendo il cordoncino di sicurezza dall'interruttore di spegnimento del motore.

**⚠ AVVERTENZA**

**Qualora il cappuccio del cordoncino di sicurezza sia allentato o non rimanga sull'interruttore di spegnimento del motore, sostituirlo immediatamente al fine di evitare un utilizzo non sicuro. Se rimuovendo il cappuccio del cordoncino di sicurezza dall'interruttore o premendo il pulsante START/STOP il motore non si spegne, non utilizzare l'imbarcazione. Contattare un concessionario autorizzato Sea-Doo.**

**Cose da fare dopo il varo dell'imbarcazione**

Controllare le voci elencate nella seguente tabella dopo aver varato l'imbarcazione e prima di mettersi in viaggio.

**⚠ AVVERTENZA**

**Il motore deve essere spento e il cappuccio del cordoncino di sicurezza deve essere sempre rimosso dall'interruttore di spegnimento del motore prima di verificare qualunque dei seguenti punti. Avviare l'imbarcazione soltanto dopo aver controllato tutti questi aspetti.**

**NOTA:** Prima di avviare il motore e partire, si raccomanda di scuotere verticalmente il retro dell'imbarcazione per scrollare la sabbia che potrebbe essersi accumulata nei pressi dei sistemi di propulsione e retromarcia.

Controllare le voci elencate nella seguente tabella prima di varare l'imbarcazione.

VOCE	FUNZIONAMENTO
multifunzione interattivo	Verifica del funzionamento.
iBR (sistema intelligente di frenata e retromarcia)	Verifica del funzionamento.
Sistema di variazione dell'assetto (VTS)	Verifica del funzionamento.

**Centralina informazioni (Indicatore)**

1. Premere il pulsante START/STOP e installare il cordoncino di sicurezza sull'interruttore di spegnimento del motore.
2. Mentre la centralina informazioni completa il proprio ciclo di auto-test, accertarsi di ricevere le indicazioni.

**⚠ AVVERTENZA**

**Attaccare sempre la parte finale del cordoncino di sicurezza al salvagente o al polso (è necessaria una fascia da polso).**

## Sistema iBR

### AVVISO

**Accertarsi che vi sia spazio sufficiente davanti e dietro l'imbarcazione da poter svolgere il collaudo del sistema iBR ed evitare una collisione. L'imbarcazione sarà in movimento durante il collaudo.**

1. Rimuovere le corde dagli ormeggi che assicurano l'imbarcazione al pontile.
2. Avviare il motore ed accertarsi che l'imbarcazione non si muova.
3. Sulla parte sinistra del manubrio, abbassare fino in fondo la leva iBR, l'imbarcazione dovrebbe muoversi lentamente all'indietro.
4. Rilasciare la leva iBR, non dovrebbe esservi alcuna spinta in retromarcia.

### AVVERTENZA

**Accertarsi sempre del corretto funzionamento del sistema iBR prima di prendere l'imbarcazione e mettersi in viaggio.**

## Sistema VTS (Variable Trim System) (se presente)

Con il motore a marcia in avanti, utilizzare il VTS per muovere in su l'iniettore della pompa a getto, e quindi in giù, in alternanza, per verificare il funzionamento del VTS. Il movimento dell'indicatore di posizione VTS può essere visualizzato anche nella centralina informazioni.

Verificare inoltre le posizioni di assetto preimpostate del VTS facendo doppio clic sul pulsante VTS UP/DOWN (se pertinente al proprio modello).

Per istruzioni dettagliate, vedere *Istruzioni per l'uso*.

## Cose da fare dopo aver lasciato l'imbarcazione

Le Specie Invasive Acquatiche (AIS) sono specie vegetali o animali non native che minacciano la diversità o l'abbondanza delle specie native. Inoltre minacciano l'ecologia naturale del corso d'acqua che infestano. Le AIS hanno quasi sempre un impatto negativo sul corso d'acqua, sulle specie autoctone e sulle attività ricreative o commerciali.

Esempi comuni di AIS includono:

- Millefoglio d'acqua comune
- Idrilla
- Lampreda di mare
- Cozza zebra
- Carpa comune
- Ghiozzo

Sono presenti altri esempi di AIS in tutti i corsi d'acqua del mondo.

Un fattore tipico nelle infestazioni da AIS è che le specie non native sono state introdotte dalle attività umane. Alcune AIS sono state introdotte a seguito di operazioni commerciali; tuttavia le AIS possono venire introdotte tramite attività marine ricreative. Il trasporto di imbarcazioni da diporto e attrezzature per sport acquatici tra corsi d'acqua può essere un fattore importante nella diffusione delle AIS.



Come proprietario responsabile di un'imbarcazione, DEVI fare la tua parte per prevenire la diffusione di questi autostoppisti acquatici. Controlla la tua imbarcazione ogni volta che la porti in secca! In molti casi è richiesto dalla legge, pertanto controlla attentamente le normative locali per i corsi d'acqua in cui navighi.

## **Pulisci, scarica e asciuga -tutto e sempre!**

Dopo ogni uscita in barca, prima di lasciare l'accesso all'acqua, seguire questi tre semplici passi per fermare la diffusione dell' AIS. Questo è il modo in cui i diportisti possono contribuire a proteggere l'ambiente dai danni che l' AIS può causare.

### ***Pulire***

Prima di lasciare il corpo idrico, ispezionare e rimuovere eventuali piante, pesci, animali, fango o altri detriti visibili dall'imbarcazione (compresi lo scafo, la griglia di aspirazione e l'ugello della pompa a getto), dal rimorchio e da qualsiasi attrezzatura, equipaggiamento e accessorio per sport acquatici.

Pulire tutte le parti, le attrezzature e gli equipaggiamenti che sono entrati in contatto con l'acqua.

### ***Scaricare.***

Scaricare e sciacquare tutta l'acqua dall'imbarcazione, dall'impianto di scarico, dalla sentina, dai galleggianti del pontone e da ogni possibile spazio o oggetto che possa contenere acqua.

Smaltisci le esche vive che non usi più nella spazzatura.

### ***Asciuga***

Lasciare che tutto si asciughi completamente (per 5 giorni o di più, fare riferimento alle leggi locali) prima di visitare altri specchi d'acqua.

---

## MANUTENZIONE PERIODICA

BRP consiglia di sottoporre il veicolo a un'ispezione di sicurezza annuale. Contattare un concessionario autorizzato Sea-Doo di fiducia per maggiori dettagli.

Nonostante non sia obbligatorio, è vivamente consigliato far eseguire da un concessionario BRP autorizzato i preparativi prima dell'utilizzo stagionale.

Ogni visita ai concessionari autorizzati Sea-Doo è un'ottima occasione per verificare se il veicolo è interessato da una campagna di sicurezza. Invitiamo inoltre a rivolgersi tempestivamente a un concessionario autorizzato Sea-Doo qualora si venga a conoscenza di una campagna di sicurezza riguardante la propria motoslitte.

# **INFORMAZIONI SULL'IMBARCAZIONE**

# COMANDI

Alcune etichette di sicurezza del veicolo non sono riportate nelle illustrazioni. Per le informazioni sulle etichette di sicurezza, fare riferimento a *Etichette importanti presenti sul prodotto*.

Alcune delle indicazioni, funzioni e caratteristiche descritte in questa sezione potrebbero non essere applicabili a tutti i modelli di imbarcazione personale, oppure potrebbero essere disponibili come opzione.

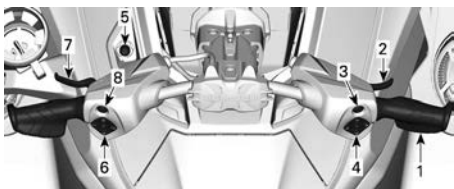

1. Manubrio
2. Leva acceleratore
3. Pulsante BRP Connect (se presente)
4. Dispositivo di controllo destro
5. Interruttore di spegnimento del motore
6. Dispositivo di controllo sinistro
7. Leva iBR
8. Pulsante di START/STOP motore

## Manubrio

Il manubrio controlla la direzione dell'imbarcazione. Durante il funzionamento in avanti, girando il manubrio verso destra si fa virare l'imbarcazione verso destra e viceversa.

### ⚠ AVVERTENZA

**Prima di avviare l'imbarcazione, accertarsi che il manubrio e l'iniettore dello sterzo funzionino correttamente. Mai girare il manubrio in presenza di persone vicino alla parte posteriore dell'imbarcazione. Tenersi lontani dal sistema di propulsione.**

Nel procedere in retromarcia, la direzione di virata è inversa. Girando il

manubrio a destra quando si procede in retromarcia, l'imbarcazione vira a sinistra.

## Leva dell'acceleratore

La leva dell'acceleratore sul manubrio di destra controlla elettronicamente la velocità del motore.

Per aumentare o mantenere la velocità dell'imbarcazione, tirare la leva dell'acceleratore con un dito.

Per diminuire la velocità dell'imbarcazione, rilasciare la leva dell'acceleratore.

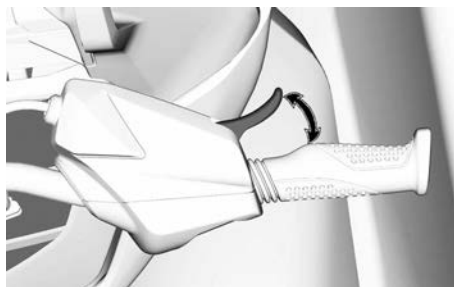

La leva dell'acceleratore è caricata a molla e dovrebbe ritornare nella posizione di riposo (folle) se non è premuta.

## Dispositivo di controllo destro

Il dispositivo di controllo destro si trova sul lato DX del manubrio.

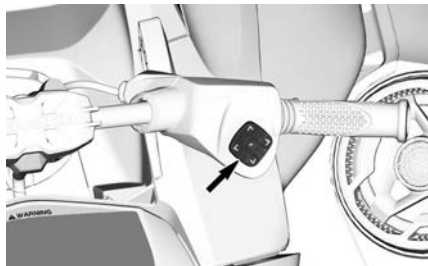

TIPICO

Il dispositivo di controllo destro comprende i comandi che consentono di spostarsi nell'indicatore multifunzione.

- Freccia SU
- Freccia DX
- Freccia Giù
- Freccia SX
- Pulsante OK.

## Pulsante BRP Connect (se presente)

Il pulsante BRP Connect è situato al di sopra del dispositivo di controllo.

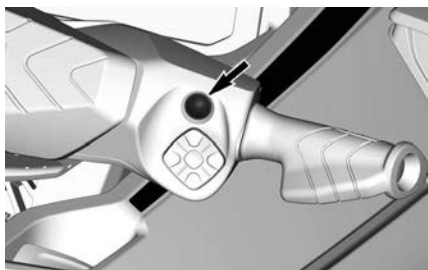

Questo pulsante consente di accedere rapidamente a BRP Connect. Ad ogni clic si passa dalla visualizzazione app alla visualizzazione funzioni dell'indicatore multifunzione.

## Interruttore di spegnimento del motore

L'interruttore di spegnimento del motore si trova sul lato sinistro del piantone dello sterzo.

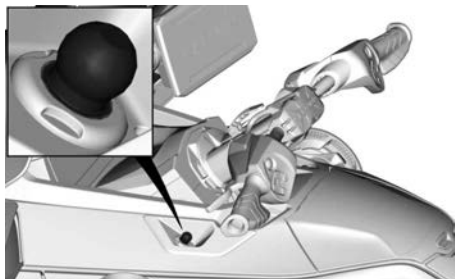

Per consentire al motore di avviarsi, il cappuccio del cordoncino di sicurezza

deve essere saldamente fissato all'interruttore di spegnimento del motore.

### ⚠ AVVERTENZA

**Attaccare sempre la parte finale del cordoncino di sicurezza al salvagente del conducente o al suo polso (è richiesta una fascia da polso).**



#### ESEMPIO TIPO

1. Il cappuccio del cordoncino di sicurezza è installato sull'interruttore di spegnimento del motore
2. Il cordoncino di sicurezza è fissato al salvagente del conducente.

Per arrestare il motore, tirare il cappuccio del cordoncino di sicurezza dall'interruttore di spegnimento del motore.

### ⚠ AVVERTENZA

**Nel caso in cui il motore venga arrestato, vengono a perdersi la funzione freno e tutti i comandi di direzione dell'imbarcazione.**

### ⚠ AVVERTENZA

**Staccare sempre il cordoncino di sicurezza quando l'imbarcazione non è in funzione, al fine di evitare l'accensione accidentale o l'uso non autorizzato da parte di bambini e di altre persone o per impedirne il furto.**

## Radio Frequency Digitally Encoded Security System (RF D.E.S.S.)

Il cappuccio del cordoncino di sicurezza contiene un circuito elettronico (chiave D.E.S.S.™) programmato per fornire un numero di serie elettronico univoco. Si tratta di una soluzione simile a un tradizionale codice di protezione.

Il sistema D.E.S.S. legge la chiave installata sull'interruttore di spegnimento del motore e consente l'avvio del motore solo alle chiavi riconosciute.

Il sistema D.E.S.S. è estremamente flessibile. È possibile acquistare cordoncini di sicurezza aggiuntivi e far programmare le chiavi D.E.S.S. per l'imbarcazione.

È possibile programmare un totale di dieci chiavi D.E.S.S.

Per far programmare una chiave per l'imbarcazione, rivolgersi a un concessionario BRP Sea-Doo autorizzato.

## Dispositivo di controllo sinistro

Il dispositivo di controllo sinistro si trova sul lato SX del manubrio.



### Pulsante del Sistema di assetto variabile (VTS)

Regola il trim di beccheggio dell'imbarcazione regolando la posizione verticale dell'iniettore a getto.

Il VTS può essere regolato elettronicamente all'assetto desiderato,

oppure a una delle tre posizioni preimpostate (completamente sollevata, centrale, completamente abbassata).

Per maggiori dettagli vedere *Istruzioni per l'uso*.

### NOTA:

La funzione del pulsante VTS è la regolazione del folle. Serve a regolare la posizione di folle dell'imbarcazione. Per maggiori dettagli, vedere *Modalità operative*



1. Assetto appoppato
2. Assetto appruato

### Pulsante di controllo della velocità



#### ESEMPIO TIPO

Consente di impostare e controllare le funzioni relative alla velocità.

- Limitatore di velocità
- Modalità a bassa velocità.

## Pulsante Modalità



### ESEMPIO TIPO

Viene utilizzato per scegliere tra la modalità Normale, Sport o Eco.

Per maggiori dettagli vedere *Modalità operative*.

## Pulsante iDF (intelligent Debris Free Pump, sistema di pompaggio intelligente senza detriti) (se in dotazione)

Situato al centro del dispositivo di controllo sinistro.



Consente di attivare il sistema iDF. Fare riferimento a *Attivazione del sistema di pompaggio intelligente senza detriti* nella sezione *Istruzioni di funzionamento*.

## Pulsante di START/STOP motore

Il pulsante di START/STOP motore si trova sul lato sinistro del manubrio.



### TIPICO - PULSANTE START/STOP MOTORE

## Avvio e arresto del motore

Per le procedure complete su come avviare e arrestare il motore, consultare le *Istruzioni per l'uso*.

## Attivazione dell'impianto elettrico

Premere il pulsante di START/STOP una volta, senza installare il cordoncino di sicurezza all'interruttore di spegnimento del motore.

Ciò farà avviare l'impianto elettrico; la centralina informazioni completa il proprio ciclo di auto-test.

L'impianto elettrico rimarrà in funzione per circa 75 secondi dopo che è stato premuto il pulsante START/STOP.

Quando il cordoncino di sicurezza è installato sull'interruttore di spegnimento del motore, il sistema rimarrà acceso per 60 minuti.

Ogni volta che il pulsante START/STOP viene premuto, il conto alla rovescia riparte. Quando il voltaggio della batteria scende sotto 12.3V, l'indicatore TENSIONE BATTERIA BASSA si accenderà e l'impianto elettrico si spegnerà dopo 75 secondi.

## Gestione della batteria dopo la guida

Questa funzione consente di mantenere attivo l'impianto elettrico per consentire l'utilizzo degli accessori

quando il motore è spento. Impedisce anche che la batteria si scarichi eccessivamente quando si utilizzano gli accessori. Quando la tensione della batteria raggiunge 12,3 V o meno, l'impianto si spegne automaticamente, per garantire l'avvio del motore.

Quando l'impianto elettrico viene attivato dalla breve pressione del pulsante Start/Stop mentre il motore è spento, il tempo di riattivazione può essere gestito come segue.

- Chiave su off: il sistema si spegne dopo 75 secondi.
- Chiave su on: il sistema si spegne dopo 60 minuti oppure se viene raggiunta la soglia di tensione.

## Leva iBR (intelligent Brake and Reverse, frenata e retromarcia intelligente)

La leva iBR sulla parte sinistra del manubrio può comandare elettronicamente:

- Freni
- Retromarcia
- Folle.

### NOTA:

Per attivare le funzioni iBR è necessaria una pressione sulla leva iBR di almeno il 25%.

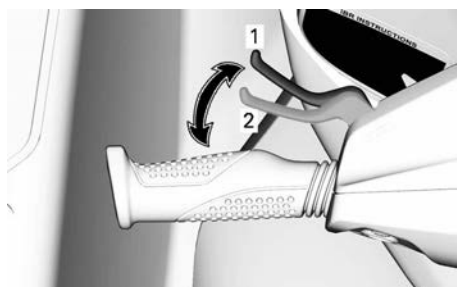

### TIPICO

1. Posizione di riposo della leva
2. Necessaria una pressione sulla leva di almeno il 25% per attivare le funzioni iBR

A velocità superiori a 14 km/h (9 MPH), tirando la leva iBR si attiverà il freno.

### NOTA:

Con correnti di 14 km/h (9 MPH) o più, non è possibile inserire la retromarcia in quanto il limite di velocità per la retromarcia verrebbe superato.

A velocità inferiori a 14 km/h (9 MPH), tirando la leva iBR si attiverà la retromarcia.

Quando si rilascia la leva iBR dopo una frenata o un movimento in retromarcia, viene inserita la folle.

## ⚠ AVVERTENZA

**Se la leva dell'acceleratore è ancora tirata quando si rilascia la leva iBR, dopo una breve pausa l'imbarcazione inizierà a muoversi in avanti. Se non si desidera una accelerazione in avanti, rilasciare la leva dell'acceleratore.**

### NOTA:

La posizione del folle può essere messa a punto regolando il sistema iBR.

Per istruzioni dettagliate, vedere *Istruzioni per l'uso*.



## EQUIPAGGIAMENTO

Le illustrazioni potrebbero non essere accurate per ogni modello e sono fornite solo come indicazione visiva.

Alcune etichette di sicurezza del veicolo non sono riportate nelle illustrazioni. Per informazioni sulle etichette di sicurezza del veicolo, fare riferimento alla sezione *Etichette di sicurezza dell'imbarcazione*.

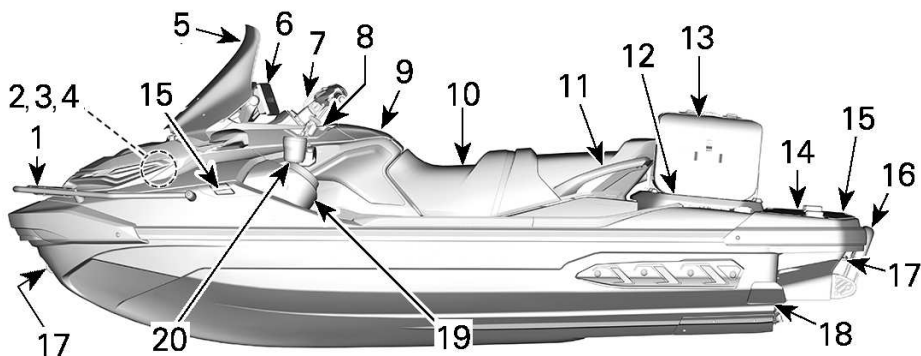

1. Paraurti tubolare anteriore
2. Scomparto anteriore
3. Supporto estintore
4. Supporto kit di sicurezza
5. Parabrezza
6. Sonar Fish Finder e montaggio
7. Sollevatore regolabile per il manubrio
8. Comando inclinazione dello sterzo
9. Vano portaoggetti
10. Sedile
11. Maniglie passeggero
12. Piattaforma LinQ di carico
13. Sacca impermeabile
14. Piattaforma di imbarco
15. Tasselli per ormeggio
16. Scaletta di imbarco
17. Occhioni anteriori e posteriori
18. Tappi di scarico sentina
19. Impianto BRP Audio Premium
20. Portatazza

### Paraurti tubolare anteriore

Il paraurti tubolare anteriore protegge l'estremità anteriore dell'imbarcazione.

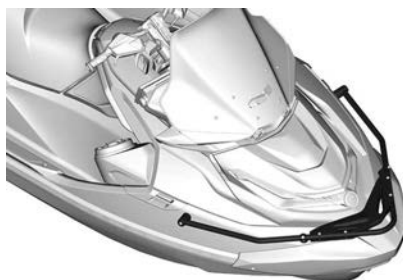

## Parabrezza



Il parabrezza è dotato di un'aletta in cui scorre l'aria.

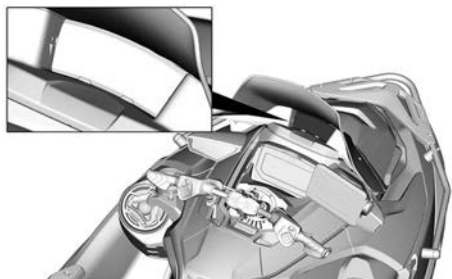

È montato su un sistema a rilascio rapido e si inclina in avanti se urta contro il conducente.

Per riposizionare il parabrezza dopo che è fuoriuscito, assicurarsi di innestare le linguette nel relativo freno di gomma e far scattare la testa dell'ammortizzatore nel supporto del parabrezza

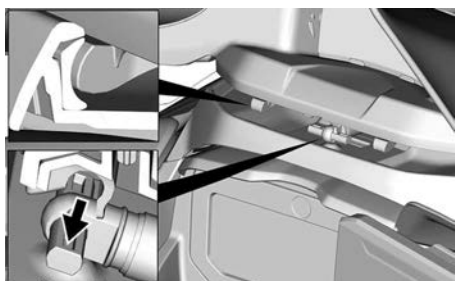

## Scomparto anteriore

Lo scomparto anteriore, che può essere utilizzato per trasportare articoli

personali più grandi, si trova sotto il coperchio anteriore.



### SCOMPARTO ANTERIORE

**Sacco divisorio contenitore portaoggetti anteriore (se presente)**



1. Sacco divisorio contenitore portaoggetti anteriore

### Apertura della copertura del vano bagagli anteriore

Spegnere il motore.

#### **⚠ AVVERTENZA**

Quando il coperchio del vano portaoggetti anteriore è aperto, i controlli non sono accessibili al guidatore.

Aprire il contenitore portaoggetti premendo sui due pulsanti di sgancio e sollevando la maniglia.

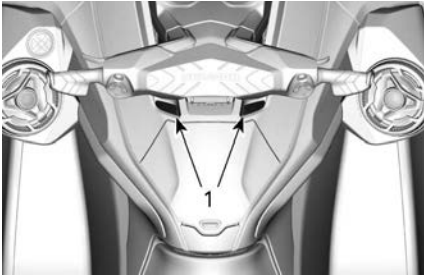

1. Pulsanti di rilascio

**AVVISO**

Il carico massimo consentito per scomparto anteriore è di 13 kg (30 lb) uniformemente distribuiti.

**⚠ AVVERTENZA**

Non lasciare mai oggetti sfusi pesanti o frangibili nello scomparto anteriore. Non sovraccaricare. Non conservare o trasportare mai carburante o altri prodotti infiammabili in questo scomparto. Non azionare mai l'imbarcazione con il coperchio dello scomparto aperto o con il carico fissato in modo non corretto.

**Supporto estintore****NOTA:**

L'estintore è venduto a parte.

Il supporto per estintore si trova sotto al coperchio del cestello portaoggetti anteriore.

Usare le cinghie in gomma per bloccare correttamente l'estintore.

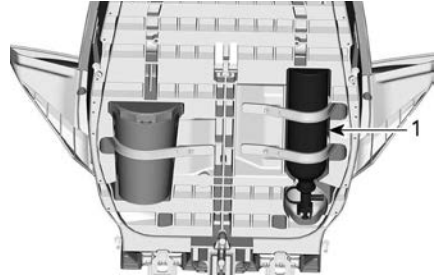

1. Estintore

**Supporto kit di sicurezza****NOTA:**

Il kit di sicurezza è venduto a parte.

Il supporto per il kit di sicurezza si trova sotto al coperchio del cestello portaoggetti anteriore.

Usare le cinghie in gomma per bloccare correttamente il kit di sicurezza.

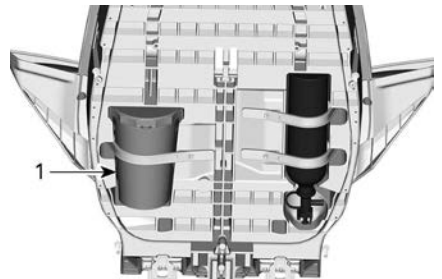

1. Kit di sicurezza

**Sollevatore regolabile per il manubrio**

È possibile impostare l'altezza del manubrio in base alle esigenze del conducente.

1. Tirare in avanti la leva della camera per sbloccare il meccanismo.

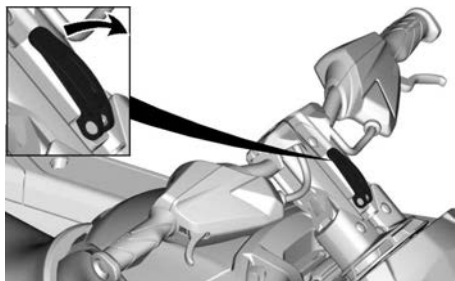

2. Regolare il manubrio all'altezza desiderata.
3. Spingere indietro la leva della camma per bloccare l'altezza del sollevatore.

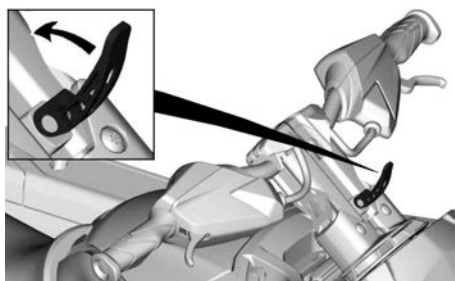

## Comando inclinazione dello sterzo

È possibile regolare la posizione del manubrio in base alle esigenze del conducente.

Per effettuare questa regolazione, tirare la manopola di rilascio alla base della colonna dello sterzo subito innanzi al vano portaoggetti, e inclinare il manubrio nella posizione desiderata.

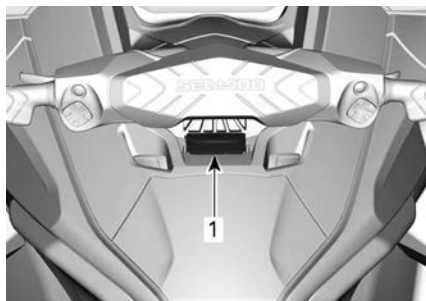

### TIPICO

1. Manopola di rilascio

Quando il manubrio è nella posizione desiderata rilasciare la maniglia di blocco e accertarsi che il dente di arresto del chiavistello si inserisca correttamente in una scanalatura nel supporto dello sterzo. Assicurarsi inoltre che la maniglia di blocco sia rivolta in avanti.

### ⚠ AVVERTENZA

Per impedire il movimento improvviso della colonna dello sterzo, accertarsi sempre che il dente di arresto sul chiavistello della colonna dello sterzo sia correttamente inserito in una delle scanalature sul supporto dello sterzo.

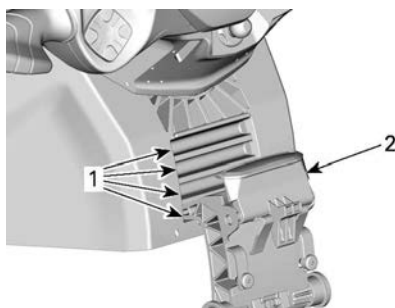

### TIPICO - CHIAVISTELLO DI REGOLAZIONE DELLA COLONNA DELLO STERZO CORRETTAMENTE FISSATO

1. Scanalature supporto dello sterzo
2. Manopola di rilascio bloccata

## Vano portaoggetti

Si tratta di un piccolo vano nel quale conservare alcuni oggetti personali.

Premere verso l'alto il chiavistello per aprire il vano portaoggetti.

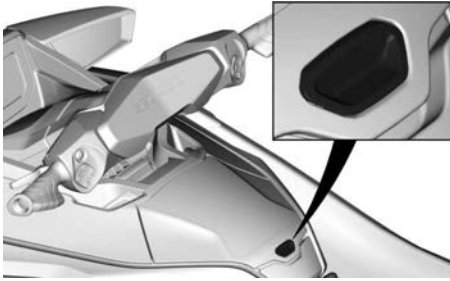

## Compartimento stagno

All'interno del vano portaoggetti si trova un piccolo vano a tenuta stagna per gli oggetti personali. Tirare indietro i due fermi per aprire.



### TIPICO

Il compartimento stagno è rivestito con una schiuma protettiva per proteggere il telefono da eventuali danni. Assicurarsi che il telefono sia bloccato dal rivestimento interno e non dai bordi dell'alloggiamento, e che sia possibile chiudere il coperchio. Assicurarsi sempre che il rivestimento protettivo interno sia completamente asciutto prima di usarlo.

Consultare la scheda *Grandezza massima telefono*.

## Grandezza massima telefono

Lunghezza	160 mm (6,3 poll.)
Larghezza	85 mm (3,3 poll.)

### NOTA:

A causa delle differenze nelle dimensioni degli smartphone e negli stili delle custodie, assicurarsi che il connettore e/o il telefono non si schiaccino quando il coperchio viene chiuso.

Alcuni modelli sono equipaggiati con una porta USB usata per la ricarica. Quando si utilizza una porta USB per ricaricare il telefono, assicurarsi sempre di passare il cavo in modo che non si crei pressione sulle estremità del cavo per prevenire danni ai connettori o al telefono.

### NOTA:

Per prestazioni ottimali, usare sempre cavi USB OEM. Cavi di ricambio a basso costo potrebbero non avere linee dati e/o impedenze più elevate che potrebbero comportare prestazioni di ricarica scadenti o episodi di surriscaldamento.

Molti modelli di smartphone hanno connettori molto delicati, quindi è necessaria particolare attenzione quando si inserisce il telefono nel compartimento stagno. BRP consiglia l'uso di un cavo corto (non oltre 25 cm (10 poll.)) così da dover riporre una minore lunghezza del cavo in eccesso.

I modelli non equipaggiati con una porta USB per la ricarica sono invece equipaggiati con una guarnizione in gomma per garantire l'impermeabilità. È presente una membrana di ventilazione che bilancia la pressione tra l'interno e l'esterno del compartimento per assicurare che possa essere

aperto senza risucchiare gocce d'acqua all'interno. La membrana stessa è stagna. L'impermeabilità del compartimento è inoltre assicurata dal fatto che lo sportello aderisce alla guarnizione grazie ai due fermi.

Per assicurare che gli oggetti all'interno del compartimento siano protetti dall'ambiente esterno, attenersi alle seguenti raccomandazioni.

Prima e durante l'utilizzo:

- assicurarsi che la guarnizione sia intatta, pulita e posizionata correttamente;
- assicurarsi che la membrana di ventilazione sia intatta e posizionata correttamente;
- assicurarsi che la guarnizione intorno alla porta USB (o guarnizione in gomma) sia intatta e posizionata correttamente;
- asciugare completamente il compartimento e il suo contenuto prima di chiuderlo;
- assicurarsi che nulla rimanga incastrato tra il coperchio e la scatola nel chiudere il compartimento;
- chiudere sempre il compartimento completamente usando i due fermi;

Dopo l'utilizzo:

- rimuovere lo smartphone dal compartimento;
- Il tappo in gomma integrato della porta USB deve essere installato per coprire il connettore.
- chiudere sempre il compartimento completamente usando i due fermi;

#### NOTA:

l'uso di essiccante nel compartimento stagno è consigliabile al fine di eliminare la condensa. sostituire l'essiccante frequentemente.

## Sonar Fish Finder e montaggio

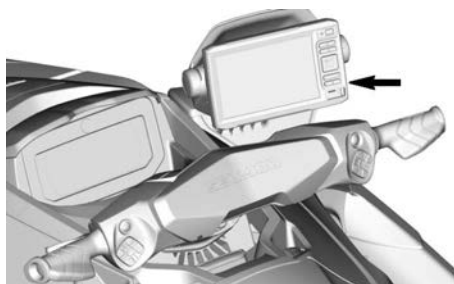

Per rimuovere il sonar, sollevare la linguetta e scollegare i connettori elettrici.

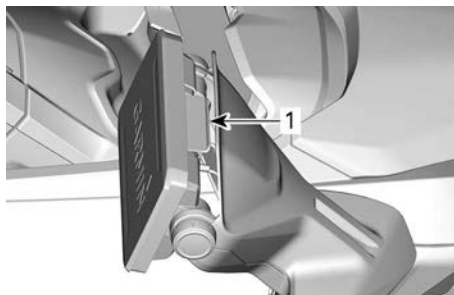

1. Sollevare la linguetta per rimuovere

Una volta rimosso dall'imbarcazione, installare il coperchio protettivo sulla griglia del Fish Finder.

Assicurarsi che sui connettori sia sempre presente un sottile strato di grasso dielettrico.

Consultare la Guida del produttore per le istruzioni complete.

Per regolare l'angolo del sonar, allentare semplicemente le viti sui lati, posizionare il sonar all'angolazione appropriata e serrare nuovamente le viti.



1. Viti angolazione

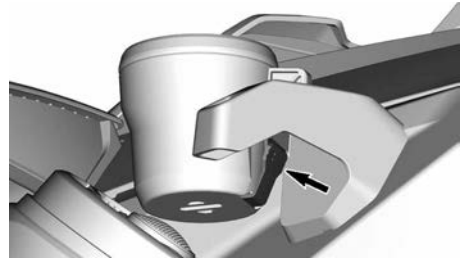

Collocare il portabicchieri a sinistra o destra del supporto canna.

## Portatazza



Per praticità, è possibile aggiungere un portabicchiere a sinistra o a destra del supporto per canna.

Le dimensioni del contenitore (bottiglia, tazza ecc.) sono importanti. Un contenitore con un diametro largo resterà bloccato più saldamente di uno piccolo.

É pertanto consigliabile scegliere un contenitore con il diametro più largo possibile.

### ⚠ ATTENZIONE

Per evitare lesioni, togliere qualsiasi oggetto dal portatazze in acque agitate.

Per rimuovere il portabicchieri, premere la linguetta e sollevare.

## Impianto BRP Audio Premium

L'impianto BRP Audio Premium è composto da due involucri per altoparlanti impermeabili che si collegano a uno smartphone via Bluetooth.

Premendo il pulsante START/STOP, l'impianto viene alimentato per 75 secondi. Quando il cordoncino di sicurezza è installato sull'interruttore di spegnimento del motore e l'interruttore START/STOP viene premuto, l'impianto rimarrà acceso per 60 minuti. Questo consente l'ascolto dell'impianto BRP Audio Premium per un periodo maggiore. Quando il voltaggio della batteria scende sotto 12,3 V, l'indicatore TENSIONE BATTERIA BASSA si accenderà e l'impianto elettrico si spegnerà dopo 10 secondi affinché la batteria sia alimentata a sufficienza per avviare il motore.

### Modalità associazione Bluetooth – Tranne display panoramico grande da 7.8"

Quando l'unità viene accesa, il sistema cercherà di associarsi automaticamente con l'ultimo dispositivo collegato oppure entrerà in modalità associazione se non vengono rilevati dispositivi associati. Quando il sistema è in modalità associazione, l'indicatore luminoso **Play/Pause/Power** (1) lampeggerà. Per avviare manualmente la modalità associazione, tenere premuto il pulsante **Play/Pause/**

**Power** per 1 secondo. L'unità emetterà 2 brevi segnali acustici e il pulsante Play/Pause/Power inizierà a lampeggiare per indicare che è in modalità associazione. Ricerca di BRP REMOTE dal menù Bluetooth del vostro dispositivo.

### Modalità associazione Bluetooth – Display panoramico grande da 7.8”

L'associazione avviene con il display. Fare riferimento a *Display panoramico grande da 7.8”*.

#### NOTA:

Tutti i dispositivi precedentemente associati che si trovano nelle vicinanze devono essere spenti.

Dopo l'associazione, selezionare una playlist o un'altra sorgente audio dal proprio telefono.

Non associare mai uno smartphone o cambiare playlist o fonte audio sul dispositivo durante la guida o l'utilizzo del veicolo.

#### ⚠ AVVERTENZA

**Utilizzare lo smartphone o tentare di associare un dispositivo durante la guida può distrarre l'utente dalla conduzione dell'imbarcazione. Usare sempre i pulsanti con attenzione e restare sempre vigili in acqua, tenere sempre lo sguardo sull'ambiente circostante.**

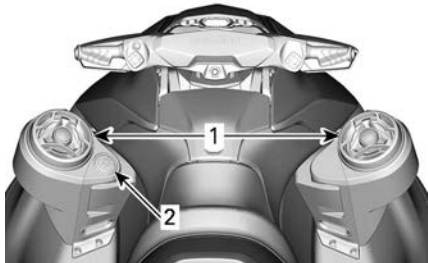

#### ESEMPIO TIPO

1. Altoparlanti
2. Tastierino

Il tastierino è usato per controllare l'impianto audio.



1. Play/Pause/Power
2. Volume UP
3. Volume DOWN
4. Previous track
5. Next track

**Play/Pause/Power** - Questo pulsante Play/Pause/Power consente di avviare o mettere in pausa la traccia corrente con una singola pressione. Premendo il pulsante si accenderà l'unità quando è spenta, oppure tenendolo premuto per 3 secondi si potrà spegnere l'unità quando è accesa. L'unità emetterà 4 brevi segnali acustici per indicare quando l'alimentazione viene interrotta. Notare che tutti i pulsanti si illumineranno quando l'unità viene accesa.

**Volume Up e Volume Down** - Questi pulsanti servono ad aumentare o a diminuire il volume. Quando l'unità ha raggiunto il volume minimo o massimo, questa emetterà un suono per indicare che non sono possibili ulteriori regolazioni.

Su tutti i veicoli, eccetto i modelli equipaggiati con il *Grande display LCD panoramico da 7,8”*, la porta USB posizionata all'interno del vano portaoggetti del compartimento stagno è usata solo per caricare il telefono e non per trasferire musica.



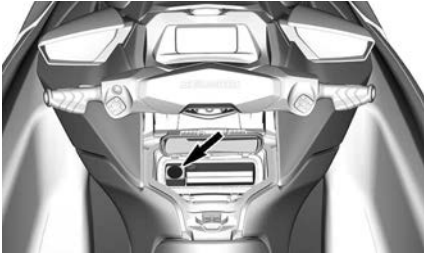

TIPICO

### ⚠ ATTENZIONE

Una esposizione prolungata alla musica ad alto volume può danneggiare l'udito. Sugeriamo una pausa di 10 minuti ogni 45 minuti di ascolto.

## Sedile

Questo modello è dotato di un sedile ergonomico che si assottiglia nella parte anteriore, con un sistema esclusivo di alloggiamento delle ginocchia che consente al conducente di posizionare le gambe verso l'interno del vano piedi, minimizzando l'affaticamento della parte superiore del corpo e garantendo un maggiore controllo in curva.

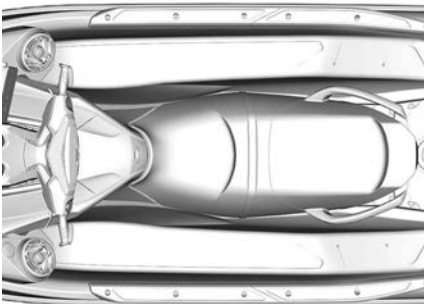

SEDILE ERGONOMICO

### Rimozione del sedile

1. Premere sui due pulsanti di rilascio e sollevare l'estremità posteriore del sedile posteriore.

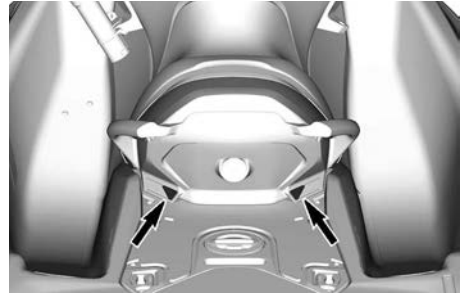

2. Quindi tirare la maniglia di blocco verso l'alto e rimuovere il sedile anteriore dall'imbarcazione.

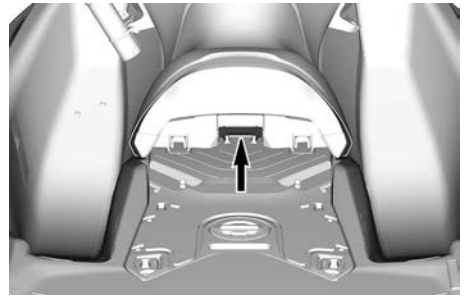

### Installazione del sedile

1. Per installare il sedile, inserire l'estremità anteriore del sedile anteriore nel suo fermo.



### FERMO DEL SEDILE

2. Spingere l'estremità posteriore del sedile anteriore verso il basso per bloccarlo.
3. Tirare verso l'alto sul sedile anteriore per assicurarsi che sia bloccato in posizione.
4. Inserire la parte anteriore del sedile posteriore nei fermi.

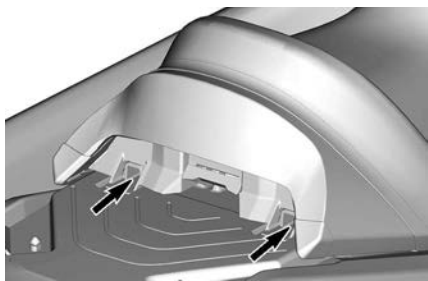
**FERMI DEL SEDILE**

5. Posizionare i chiavistelli del sedile in corrispondenza dei perni del chiavistello e premere fermamente verso il basso sulla parte posteriore del sedile per bloccarlo.

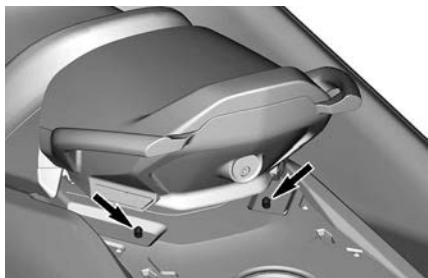
**PERNI DEL CHIAVISTELLO**

6. Tirare verso l'altro la parte posteriore del sedile per verificare che sia effettivamente chiuso con il chiavistello.

**ATTENZIONE**

**Accertarsi che il chiavistello sia correttamente bloccato sul perno.**

**Maniglie passeggero**

La cinghia del sedile offre un sostegno a cui un passeggero può sorreggersi durante la guida.

I lati della maniglia di sostegno sagomata sul retro del sedile offrono anch'essi un sostegno per un passeggero. La parte posteriore della maniglia sagomata offre un sostegno per un assistente allo sciatore/wakeboarder (se applicabile) o quando si

sale a bordo dell'imbarcazione direttamente dall'acqua.

**AVVISO**

**Non utilizzare la maniglia di sostegno sagomata per trainare alcunché o per sollevare l'imbarcazione.**

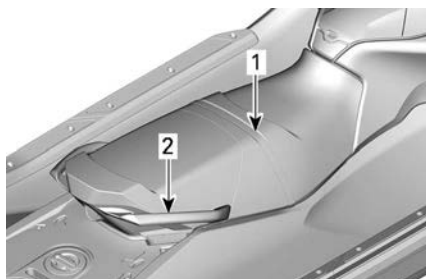
**TIPICO**

1. Cinghia sedile
2. Maniglia di sostegno sagomata

**Piattaforma di imbarco**

La piattaforma di imbarco copre l'area posteriore del ponte.

Gli attacchi multipli LinQ offrono una diversa disposizione degli accessori.

**ATTENZIONE**

**I punti di ancoraggio LinQ sono usati per trasportare accessori e devono sempre essere ritratti quando non sono utilizzati.**

Due rientranze nella piattaforma sono usate come poggiatesta per l'assistente rivolto verso la parte posteriore, quando si traina uno sciatore, un wakeboarder o un tuber.

Un pilone per gli sci può essere installato rimuovendo il coperchio del foro per il pilone al centro della piattaforma. Il coperchio del foro per il pilone

di traino per gli sci **non** è il tappo del serbatoio.

### ⚠ ATTENZIONE

Applicare sempre il coperchio sul foro del pilone quando questo non è in uso.

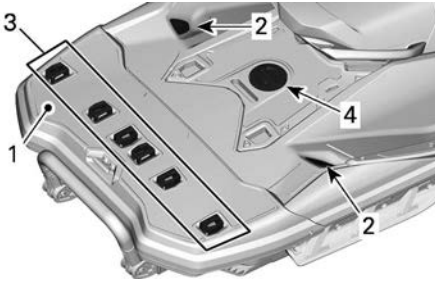

1. Piattaforma di imbarco
2. Poggiapiedi per l'assistente
3. Collegamenti LinQ
4. coperchio del foro del pilone sci

## Piattaforma LinQ di carico

### ⚠ AVVERTENZA

Rispettare sempre la capacità di carico totale delle aree di carico quando si aggiungono accessori e attrezzature. La piattaforma LinQ di carico non aggiunge capacità di carico. Non superare mai i limiti relativi a passeggeri e carico dell'imbarcazione.

La piattaforma LinQ di carico è uno spazio di carico supplementare dotato di punti di ancoraggio LinQ per installare ulteriori accessori.



### ⚠ ATTENZIONE

Per ridurre il rischio di lesioni, abbassare sempre i collegamenti LinQ mentre non sono in uso.

## Rimozione della piattaforma LinQ di carico

1. Rimuovere il sedile del passeggero. Consultare *Sedile*.
2. Sbloccare la piattaforma.



3. Inclinare in avanti la piattaforma e tirare all'indietro per sganciare le alette di convergenza.

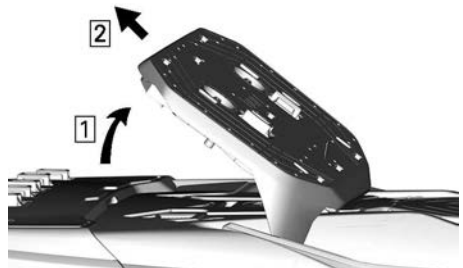

## Installazione della piattaforma LinQ di carico

1. Inserire per prima le alette di convergenza.

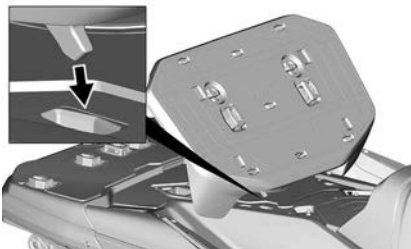

2. Abbassare la piattaforma di nuovo in posizione.
3. Bloccarla.



4. Accertarsi che la piattaforma sia installata correttamente.

## Sacca impermeabile

La borsa asciutta è progettata per impedire che il suo contenuto non si bagni con l'acqua. La borsa asciutta è installata mediante cinghie alla piattaforma LinQ.



Per rimuovere la borsa asciutta dal veicolo, allentare le cinghie e ruotare le ancore LinQ in senso antiorario.

## Tasselli per ormeggio

Per l'ormeggio è possibile utilizzare questi tasselli. Il gancio posteriore può essere usato per trainare un gonfiabile galleggiante.

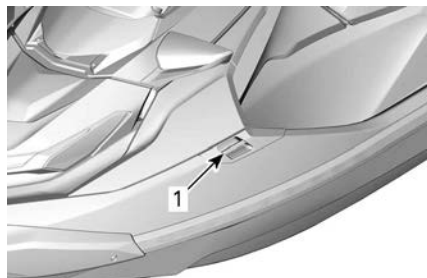

ESEMPIO TIPO

1. Tasselli per ormeggio

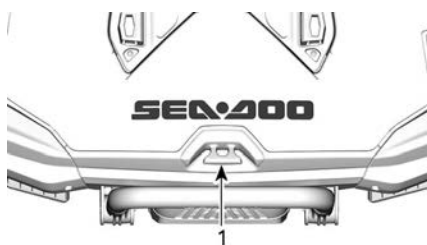

1. Tassello per ormeggio

## ⚠ AVVERTENZA

**Non utilizzare i tasselli per ormeggio per trainare o per sollevare l'imbarcazione.**

## Occhioni anteriori e posteriori

Gli occhioni possono essere utilizzati per ormeggiare, trainare e come punto di fissaggio durante il traino dell'imbarcazione.



TIPICO – OCCHIELLI ANTERIORI

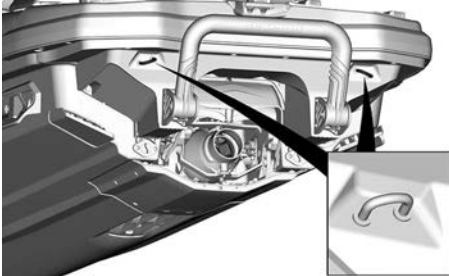

OCCHIONE POSTERIORE

**AVVERTENZA**

Non utilizzare questo occhiali per sollevare l'imbarcazione.

**NOTA:**

- **Responsabilità:** È responsabilità del proprietario/dell'operatore assicurarsi che le cime di ormeggio, i cavi da rimorchio, la/le catene delle ancore, i cavi delle ancore e le ancore siano adeguate per l'utilizzo previsto dell'imbarcazione; vale a dire che i cavi o le catene non superino l'80% del carico di rottura del rispettivo punto di forza. Il proprietario è inoltre tenuto a considerare le azioni necessarie da intraprendere in fase di fissaggio di un cavo da rimorchio a bordo.
- **Punti di forza non metallici:** Laddove vengano installati punti di forza non metallici, occorre tenere in considerazione il loro arco di vita limitato. Tali punti di forza devono essere sostituiti non appena mostrano segni di deterioramento, crepe superficiali visibili o deformazioni permanenti.

**Tappi di scarico sentina**

Svitare i tappi di scarico ogni volta che l'imbarcazione si trova sul traino. Così si permetterà all'acqua accumulata nella sentina di uscire e aiuterà a ridurre la condensa.

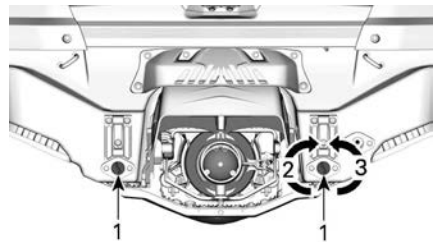
**ESEMPIO TIPO**

1. Tappi di scarico
2. Stringere
3. Allentare

**AVVISO**

Accertarsi che i tappi di scarico siano fissati saldamente prima di rimettere l'imbarcazione in acqua.

**Scaletta d'imbarco (se presente)**

Una comoda scaletta usata per salire a bordo dell'imbarcazione direttamente dall'acqua.

**ESEMPIO TIPO**

1. Scaletta di reimbarco

**⚠ AVVERTENZA**

Non azionare l'acceleratore quando qualcuno sta salendo a bordo o sul retro della moto d'acqua. Spegnere il motore

Spingere verso il basso la scaletta con la mano e tenerla in questa posizione, quindi appoggiare un piede o un ginocchio.

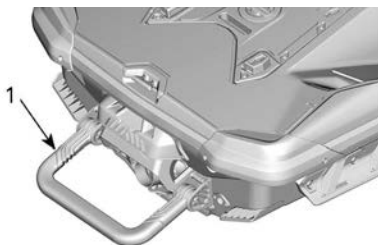
**ESEMPIO TIPO**

1. Scaletta d'imbarco in posizione abbassata

**AVVISO**

- Non utilizzare mai la scaletta per salire a bordo dell'imbarcazione quando questa è fuori dall'acqua.
- Non utilizzare mai la scaletta per trainare, tirare, tuffarsi o saltare o altro, salvo che come scaletta d'imbarco.
- Stare al centro della scaletta.
- Sulla scaletta può sostare soltanto una persona alla volta.

**⚠ AVVERTENZA**

Tenere presente il movimento del portello iBR quando si accende il motore, quando si spegne il motore o quando si utilizza la leva iBR. Il movimento automatico del portello può schiacciare le dita delle mani o dei piedi di chi che si aggrappa alla schiena o alla moto d'acqua. Non utilizzare mai il portello iBR come punto di appoggio per salire a bordo dell'imbarcazione.

# DISPLAY DIGITALE 7.6"

## Display multifunzione



## Display laterale sinistro

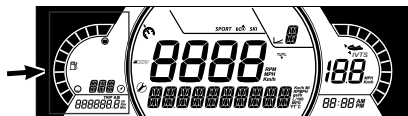

Il display laterale sinistro comprende:

- Indicatore livello carburante
- Bussola
- Autonomia residua
- Tempo residuo
- Contachilometri parziale

L'utilizzatore può scegliere di visualizzare nel contachilometri in basso a sinistra nel display una delle seguenti informazioni:

- Ore veicolo: Visualizza le ore veicolo totali
- KM parziali: Visualizza i chilometri percorsi dall'ultima reimpostazione.
- Ore parziali: Visualizza le ore dall'ultima reimpostazione.

### NOTA:

La bussola sarà solo visibile quando l'imbarcazione è in movimento e se il GPS riceve un segnale.

### ⚠ AVVERTENZA

Utilizzare la bussola soltanto come supporto di guida per la navigazione. Da non utilizzare ai fini della navigazione di precisione.

## Display centrale

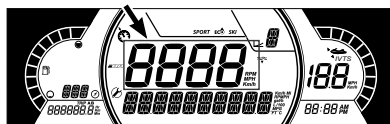

Il display centrale visualizza la velocità del veicolo.

## Display laterale destro

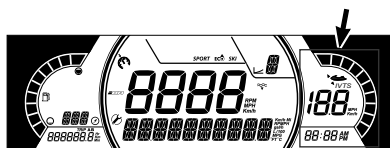

Il display laterale destro comprende:

- Posizione VTS
- Indicatore velocità target
- Orario

L'indicatore della velocità in questo display è attivo solo quando è stata impostata una velocità target.

### NOTA:

L'orologio è visualizzato solo se il GPS integrato riceve un segnale dai satelliti. Potrebbe richiedere parecchi secondi dopo l'avvio del sistema.

## Display inferiore

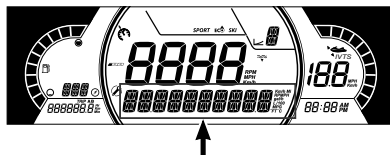

L'utilizzatore può decidere di visualizzare una delle seguenti informazioni:

- Giri/min: Visualizza i giri/min del motore
- Temp. acqua (se in dotazione): Visualizza la temperatura dell'acqua
- Profondità (se in dotazione): Visualizza la profondità dell'acqua

- Impostazioni
- Messaggi
- Stat Vel. (se in dotazione): Mostra la velocità media e massima raggiunte nel ciclo di guida in corso

### Display della posizione iBR

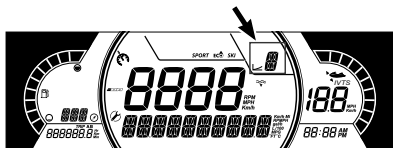

Questo display mostra la posizione delle marce dell'iBR:

- N (folle)
- F (Avanti)
- R (retromarcia)

Può visualizzare anche il livello di velocità selezionato (da 1 a 9) quando è stata selezionata la modalità a bassa velocità.

### Display MODALITÀ

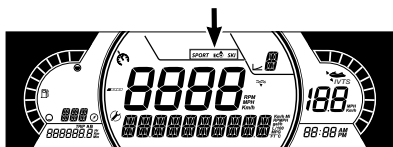

Il display MODALITÀ visualizza la modalità di funzionamento alternativa selezionata:

- SPORT
- ECO
- SKI (se presente)

Per scorrere le diverse MODALITÀ;

- Premere il pulsante MODE
- Confermare il ricevimento del messaggio sulla sicurezza premendo il pulsante MODE e mantenendolo premuto fino ad attivare la modalità SPORT
- Premere ancora il pulsante MODALITÀ per entrare in modalità SCI (se presente),

- Premendo nuovamente il pulsante MODE si attiva la modalità ECO.



## Spie



### Spie di segnalazione e guasto



Luci	Descrizione
	ARANCIONE – Malfunzionamento del veicolo
	ROSSO - La temperatura del motore è troppo alta.
	VERDE - Folle selezionato
	ROSSO – Se si illumina durante la guida, indica un malfunzionamento. Spegnerne tutti i dispositivi elettrici non necessari e far controllare i sistemi elettrici e di caricamento.
	ROSSO – Se si illumina a motore acceso o durante la guida, indica un malfunzionamento. Arrestare il veicolo non appena possibile e spegnere il motore. Controllare il livello dell'olio motore. Fare controllare al più presto il sistema lubrificante, anche se l'etichetta è corretta.



Luci	Descrizione
	<b>ARANCIONE</b> – Si illumina quando il livello di carburante è basso o quando il serbatoio del carburante è quasi vuoto. Fare rifornimento non appena possibile.
	<b>ARANCIONE</b> <b>Accesa:</b> Malfunzionamento del sistema di controllo delle emissioni del veicolo <b>Lampeggia:</b> Limitazione del motore, è attivata la modalità LIMP HOME (modalità di emergenza). Fare revisionare immediatamente il veicolo.

Icone e indicatori	
	eeguire gli interventi di manutenzione
	Indica la modalità Limitatore della velocità o Bassa velocità
	Se accesa, segnala la presenza di un'anomalia nel sistema iBR. Consultare il proprio concessionario o rappresentante Sea-Doo di fiducia per eseguire gli interventi di riparazione.
	Indica che la funzione PROFONDITÀ ACQUA è prevista

### Icone e indicatori

Icone e indicatori	
	Indica che la modalità SPORT è selezionata.
	Indica che la modalità ECO è selezionata.
	Indica la direzione del veicolo. <b>Da non utilizzare ai fini della navigazione di precisione.</b>
	Accesa a luce fissa: indica che il VTS è attivo.
	Quando è acceso, indica che è necessario un intervento di manutenzione. Consultare il proprio concessionario o rappresentante Sea-Doo di fiducia per

### Impostazioni

Utilizzare il pulsante della freccia DESTRA o SINISTRA per spostarsi nei menu di impostazione. Utilizzare il pulsante OK per entrare nel menu di impostazione, per confermare la selezione o per resettare alcuni valori. Utilizzare il tasto della freccia verso l'ALTO o verso il BASSO per cambiare il valore selezionato.

#### Menu impostazioni

Utilizzare il pulsante della freccia DESTRA o SINISTRA, selezionare **SETTINGS (IMPOSTAZIONI)** e premere il pulsante OK per entrare nei menu di impostazione.

#### Ripristino manutenzione

Selezionare **RES MAINT (RIP**

MANUT) e tenere premuto il pulsante OK per ripristinare la manutenzione.

#### NOTA:

La reimpostazione della richiesta di manutenzione può essere effettuata solo entro i primi 15 secondi di attivazione dell'ECM quando è richiesta una manutenzione.

#### Codici visualizzati

Fare riferimento a *VISUALIZZAZIONE DEI CODICI DI GUASTO (PAGINA 189) VISUALIZZAZIONE DEI CODICI DI GUASTO*.

#### Modalità accessori

Con questa modalità attiva (ON), il sistema accessorio continua ad essere alimentato per un'ora anche dopo aver estratto la chiave D.E.S.S..

Senza questa modalità, l'impianto elettrico si disattiva pochi minuti dopo l'estrazione della chiave D.E.S.S..

Questo consentirà di ascoltare all'impianto audio premium BRP o di utilizzare qualsiasi altro accessorio.

#### NOTA:

Ricordare che quando il voltaggio della batteria scende sotto 12.3V, l'indicatore TENSIONE BATTERIA BASSA si accenderà e l'impianto elettrico si spegnerà dopo 75 secondi. A questo punto, la batteria avrà tanta energia per avviare il motore. Far scendere la batteria a 12,3 volt ripetutamente non la danneggia.

Il funzionamento degli accessori a motore spento scarica la batteria lentamente o rapidamente, a seconda dell'accessorio in funzione. Per allungare il tempo prima di raggiungere la soglia dei 12,3 volt, spegnere tutti gli accessori non necessari.

Qui di seguito alcuni suggerimenti per ridurre al minimo l'utilizzo della batteria.

- Utilizzare il pozzo vivo con la funzione TIMER
- Abbassare il volume del sistema audio.
- Spegnere le manopole riscaldate (se in dotazione).

#### Impostazione del contachilometri

Selezionare **TRIP (PARZIALI)** e premere il pulsante della freccia ALTO o BASSO per scorrere tra **Vehicle Hours** (Ore veicolo), **Trip KM** (Chilometri parziali) e **Trip HR** (Ore parziali).

Premere e tenere premuto il pulsante OK per resettare l'informazione parziale selezionata.

#### Impostazione dell'autonomia

Selezionare **RANGE (AUTONOMIA)** e premere il pulsante della freccia ALTO o BASSO per scorrere tra la visualizzazione **Distance to empty** (Distanza residua), **Time to empty** (Tempo residuo) oppure nessun contenuto visualizzato.

#### NOTA:

Utilizzare le opzioni di visualizzazione autonomia soltanto come indice approssimativo nella preparazione di un'escursione. Il valore visualizzato potrebbe non essere preciso.

#### Impostazione delle Learning Key

Collegare una chiave normale al veicolo. Selezionare **L-KEY #** e premere il tasto della freccia ALTO o BASSO per impostare il livello della learning key desiderato tra 1 e 5.

Tenere premuto il pulsante OK per confermare.

#### NOTA:

Il livello predefinito per la learning key è 1 (prestazioni minime).

## Selezione unità

Selezionare **UNITS** (UNITÀ) e premere il tasto della freccia ALTO o BASSO per cambiare unità.

### NOTA:

La modifica apportata alle unità sarà applicata a tutte le unità visualizzate.

## Impostazione della luminosità

Selezionare **BRIGHTNESS** (LUMINOSITÀ) e premere il tasto della freccia ALTO o BASSO per regolare il livello di luminosità (da -4 a 4).

## Impostazione dell'orologio

Selezionare **CLOCK** (OROLOGIO).

1. Premere il pulsante OK per selezionare il display dell'orologio.
2. Premere il pulsante della freccia ALTO o BASSO per selezionare il formato a 12 o 24 ore.
3. Premere OK per confermare.
4. Premere il pulsante della freccia ALTO o BASSO per modificare l'ora.
5. Premere OK per confermare.

### NOTA:

Questo menu è disponibile solo se il GPS è sincronizzato.

Per uscire dal menu **SETTINGS** (IMPOSTAZIONI), selezionare **EXIT** (ESCI) e premere il pulsante OK.

## Reimpostazione delle statistiche velocità (se presenti)

Selezionare **SPEED STAT** (STATISTICHE VELOCITÀ) e tenere premuto il pulsante OK per resettare le statistiche di velocità.

### NOTA:

Le statistiche di velocità vengono reimpostate automaticamente dopo lo spegnimento dell'indicatore.

## Impostazione della lingua

È possibile cambiare la lingua del display dell'indicatore. Per le lingue disponibili e per configurare l'indicatore secondo le proprie preferenze, rivolgersi a un concessionario autorizzato Sea-Doo.

# GRANDE DISPLAY LCD PANORAMICO DA 7,8"

## Funzioni base

### Display LCD

### Display predefinito



### Display multifunzione



### Display laterale sinistro

Il display laterale sinistro comprende:

- Indicatore livello carburante
- Tachimetro
- Contachilometri parziale
- Limitatore di velocità
- Orologio
- Modalità di guida
- Messaggi di avvertenza a comparsa
- Distanza o tempo allo svuotamento
- Temperatura dell'acqua
- Bussola
- Posizione VTS

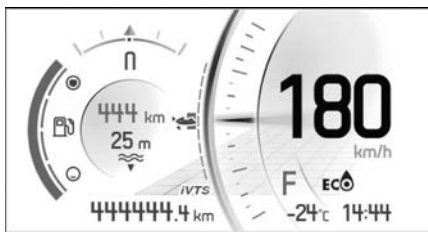

Per selezionare il valore da visualizzare nel contachilometri parziale;

1. Accedere alla schermata Stats/Trip (Stat/cont. parz.)
2. Selezionare il gruppo di statistiche desiderato da visualizzare (Total (Totale), A o B)

Per regolare il VTS, premere il pulsante VTS SU o VTS GIÙ.

### Display laterale destro

Il display laterale destro comprende:

- Contagiri
- Volume
- Menu
  - Telefono
  - Statistiche
  - Audio
  - Impostazioni

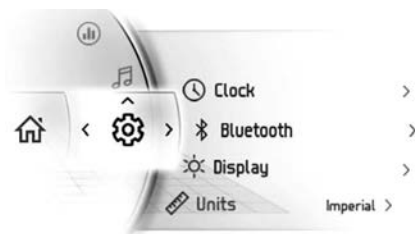

### Vedere il display digitale

L'indicatore multifunzione comprende indicatori analogici (contachilometri e tachimetro), spie e un dispositivo dedicato alle informazioni e all'intrattenimento con schermo digitale.

È consigliato fare pratica selezionando alcune funzioni del centro informazioni e intrattenimento prima di lasciare il pontile. In questo modo ci si abituerà ai comandi e risulteranno più facili da usare una volta lasciato il pontile.

Premendo il pulsante OK si accede alla funzione di selezione dei menu nello schermo destro, nell'ordine seguente:

- Telefono
- Statistiche
- Audio
- Impostazioni

Quando un'icona viene selezionata, apparirà la relativa schermata.



Quando un elemento viene selezionato, questo lo imposterà al valore attuale.

## Spie

### Spie di segnalazione e guasto











Luci	Descrizione
	ARANCIONE – Malfunzionamento del veicolo
	ROSSO - La temperatura del motore è troppo alta.
<b>N</b>	VERDE - Folle selezionato
	ROSSO – Se si illumina durante la guida, indica un malfunzionamento. Spegnerne tutti i dispositivi elettrici non necessari e far controllare i sistemi elettrici e di caricamento.

Luci	Descrizione
	ROSSO – Se si illumina a motore acceso o durante la guida, indica un malfunzionamento. Arrestare il veicolo non appena possibile e spegnere il motore. Controllare il livello dell'olio motore. Fare controllare al più presto il sistema lubrificante, anche se l'etichetta è corretta.
	ARANCIONE – Si illumina quando il livello di carburante è basso o quando il serbatoio del carburante è quasi vuoto. Fare rifornimento non appena possibile.
	ARANCIONE <b>Accesa:</b> Malfunzionamento del sistema di controllo delle emissioni del veicolo <b>Lampeggia:</b> Limitazione del motore, è attivata la modalità LIMP HOME (modalità di emergenza). Fare revisionare immediatamente il veicolo.

### Icone e indicatori

Icone	Descrizione
<b>SPORT</b>	Indica che è selezionata la modalità SPORT.
	Indica che è selezionata la modalità ECO.
<b>SKI</b>	Indica che la modalità SCI è selezionata (se presente)

Icone	Descrizione
	Indica la direzione del veicolo. <b>Da non utilizzare per la navigazione di precisione.</b>
	Lampeggio: indicata che il Launch Control è pronto.
	Fissa ACCESA: indica che il VTS è attivo.
	Quando è acceso, indica che è necessario un intervento di manutenzione. Rivolgersi al concessionario Sea-Doo autorizzato o al proprio meccanico di fiducia per la manutenzione
	Indica che la modalità limitatore di velocità, a bassa velocità o sci è selezionata. (Se presente)
	Quando è acceso, indica un guasto del sistema iBR. Rivolgersi al concessionario Sea-Doo autorizzato o al proprio meccanico di fiducia per la riparazione.
	Indica che la modalità PROFONDITÀ ACQUA è selezionata (se presente)
	Connessione alla rete smartphone
	Dispositivo Bluetooth

Icone	Descrizione
	Indicatore livello di carica batteria smartphone
	Indicatore carburante
	Indicatore temperatura
	Uscita audio altoparlanti

## Impostazioni

### Interruttori menu

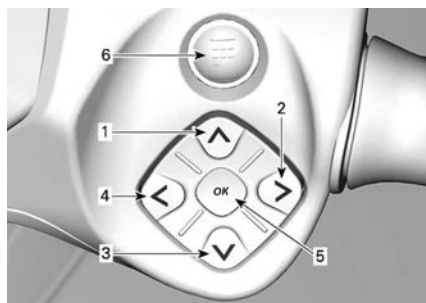

#### LATO DESTRO DEL MANUBRIO

1. Pulsante SU
2. Pulsante DESTRA
3. Pulsante GIÙ
4. Pulsante SINISTRA
5. Pulsante OK
6. Pulsante BRP CONNECT

Utilizzare i pulsanti di direzione per controllare le numerose funzionalità dell'indicazione multifunzione.

Utilizzare il pulsante BRP Connect per accedere rapidamente a BRP Connect. Ad ogni clic si passa dalla visualizzazione app alla visualizzazione funzioni dell'indicatore multifunzione.

## Menu

### BRP Connect



Prima di poter utilizzare BRP Connect, è necessario scaricare l'app sul telefono. L'app può essere scaricata da Apple App Store o Google Play Store effettuando una semplice ricerca. Non tutti i telefoni sono compatibili.

Per maggiori dettagli, visitare il nostro sito:

[www.brpconnecttutorial.com](http://www.brpconnecttutorial.com)

#### NOTA:

Lo smartphone deve essere collegato tramite Bluetooth e con un cavo USB alla porta USB situata nel vano portaoggetti.

I dati personali dell'utente verranno eliminati dal quadro quando si cancella l'associazione al telefono.

L'utente acconsente al trasferimento dei dati personali (elenco contatti e registro chiamate) al quadro nel momento in cui lo smartphone è connesso.

L'elenco contatti e il registro chiamate sono memorizzati in modo permanente nel quadro. Per eliminare queste informazioni, è necessario annullare l'associazione al telefono o sovrascriverla utilizzando un altro smartphone.

## Statistiche



Il menu Statistiche viene usato per ottenere:

- Informazioni sulla distanza di viaggio
- Informazioni sul tempo di viaggio trascorso
- Consumo istantaneo di carburante
- Consumo medio di carburante
- Velocità massima
- Velocità media

In memoria sono conservati 3 gruppi di statistiche. Ciascun gruppo di statistiche può essere reimpostato in modo indipendente.

Il pulsante di SINISTRA e quello di DESTRA consentono di spostarsi tra i 3 gruppi di statistiche.

Quando viene visualizzato un valore memorizzato, tenere premuto il pulsante GIÙ per reimpostarlo.

## Audio



Il menu Audio del telefono consente di:

- Regolare la configurazione di:
  - Controllo volume automatico
  - Equalizzatore
  - Fade/Balance

- Accedere al dispositivo di riproduzione audio Bluetooth

## Controlli audio

### NOTA:

I pulsanti di direzione controllano i comandi dell'audio dalla schermata iniziale.

Utilizzare i pulsanti di direzione per controllare il volume. Pulsanti SU per aumentare il volume.

Per disattivare l'audio, premere il pulsante GIÙ per più di un secondo. Con l'audio disattivato, premere il pulsante SU per ripristinare il volume precedentemente impostato.

Per gli annunci, viene utilizzato un livello del volume separato (ossia: il comando vocale dall'app di navigazione BRP Connect). Durante un annuncio, la barra del volume visualizza il livello del volume dell'annuncio. La barra del volume diventa gialla e la sorgente audio visualizza l'**ANNUNCIO**. Mentre l'annuncio è in corso, è possibile regolarne il livello del volume.

Quando viene selezionata la sorgente audio Bluetooth, le funzioni a sinistra e a destra saranno le seguenti:

- Sinistra: brano precedente
- Destra: brano successivo

## Configurazione audio

Il menu della configurazione audio è il seguente:

- Controllo volume automatico
- Equalizzatore
- Fade/Balance

## Impostazioni

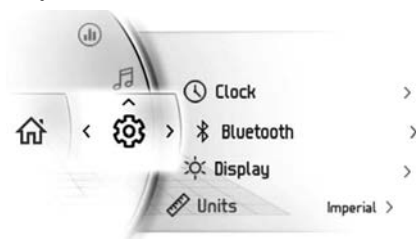

Il menu Impostazioni consente di:

- Regolare l'orologio
- Associare i dispositivi Bluetooth
- Regolare la luminosità del display
- Impostare le unità (imperiali/metriche)
- Personalizzazione di distanza o tempo allo svuotamento
- Impostare la lingua
- Determinare la versione
- Mostrare i codici di guasto del veicolo

## Abbinamento dello smartphone tramite Bluetooth

### 1. Sul veicolo

Il Bluetooth è ora visibile.

1. Premere brevemente i pulsanti direzionali per accedere al menu.
2. Scorrere verso il basso e selezionare "Settings" (Impostazioni), quindi premere a **DESTRA**.
3. Selezionare "Bluetooth" e premere a **DESTRA**.
4. Selezionare "Phone" (Telefono) e premere a **DESTRA**.
5. Selezionare "Add Phone" (Aggiungi telefono) e premere a **DESTRA**.

### 2. Sul telefono

1. Attivare la funzione Bluetooth del telefono.



**NOTA:**

Fare riferimento alla guida dell'utente del produttore per la procedura dettagliata.

2. Selezionare "BRP Connect".
3. Sullo schermo del telefono e sullo schermo dell'indicatore del veicolo comparirà un numero di conferma. Verificare che i numeri corrispondano.
4. Premere "Pair" (Associa) sul telefono e selezionare il segno di spunta verde sull'indicatore del veicolo.
5. Abilitare la sincronizzazione di "Contacts" (Contatti) e "Favorite" (Preferiti) sul telefono.

**App BRP GO!**

Seguire questi passaggi per impostare lo smartphone con BRP Connect.

**Scaricare l'app per smartphone BRP GO!**

Scaricare l'app BRP GO! dall'App Store per Apple™ o da Google™ Play Store per Android.

**Scaricare le app compatibili con BRP Connect**

Visitare il nostro sito web per ulteriori informazioni sulle app compatibili:

Queste app miglioreranno la tua esperienza di guida. Alcune app potrebbero richiedere acquisti aggiuntivi per essere compatibili con il sistema o potrebbero richiedere dispositivi supplementari.

[www.brpconnecttutorial.com](http://www.brpconnecttutorial.com)

**Collega il tuo smartphone utilizzando il cavo di ricarica/trasferimento dati**

Si consiglia di utilizzare un cavo di ricarica originale del costruttore dello smartphone per ottimizzare il trasferimento tra il telefono e il veicolo. Utilizzare la porta USB anteriore.

1. Sbloccare lo schermo del telefono.
2. Collegare il cavo di ricarica del telefono.
3. Una volta eseguito il collegamento, sullo schermo del telefono comparirà un segno di spunta.

**Accedi alle tue app**

Premere brevemente il pulsante OK per accedere al menu.

Premere il pulsante **SU** per selezionare "Launch BRP Connect" (Avviare BRP Connect), quindi premere il pulsante **A DESTRA**.

Selezionare l'app da utilizzare e premere OK.

- Per uscire dall'app, tenere premuto a lungo OK.
- Per tornare al menu principale, premere il pulsante BRP Connect.

## Presentazione rapida dell'app BRP GO!







1. Percorso di guida: Seleziona il percorso di guida per vedere il contenuto relativo al tuo veicolo. Per le motoslitte Ski-Doo, seleziona il percorso di guida Snow.
2. Navigazione: Accedere alle funzioni di navigazione dell'app quali pianificazione del percorso, navigazione curva dopo curva, posizione amici, navigazione offline e altre. È possibile accedere a migliaia di sentieri per motoslitte in





Nord America e in Europa sulla mappa.

3. BRP Connect: Vedere l'elenco di app compatibili che possono essere utilizzate sul display del veicolo. È inoltre possibile accedere da lì alla Guida alla connessione del veicolo come ausilio per connettere il tuo telefono al display del veicolo.
4. FAQ: questo link porta alle risposte alle domande comuni poste da altri conducenti. È necessaria una connessione Internet.
5. Tragitti: Facile accesso ai propri tragitti progettati e completati grazie alle funzioni di navigazione dell'app BRP GO!
6. Negozio: Questo link conduce allo store online del tuo veicolo. È necessaria una connessione Internet.
7. Impostazioni: Gestisci il tuo profilo e le impostazioni del tuo account.

## Messaggi nell'indicatore multifunzione

Sull'indicatore multifunzione vengono visualizzate informazioni importanti sulle condizioni del veicolo. Quando si avvia il motore, verificare sempre se sul quadro indicatore multifunzione sono presenti messaggi particolari o spie accese.

Spie (Malfunzionamenti)			
Spia	Messaggio/ Avvertenza	Causa	Cosa fare
Nessuna spia	 CHIAVE ERR	Chiave difettosa	Contattare un concessionario autorizzato Sea-Doo.
	 CHIAVE ERRATA	Chiave errata	Utilizzare la chiave giusta per il veicolo o contattare un concessionario autorizzato Sea-Doo.
	 ALTA TEMPERATURA DEL MOTORE	Il motore si sta surriscaldando.	<ul style="list-style-type: none"> <li>- Fermarsi e lasciare raffreddare il motore.</li> <li>- Controllare la presenza di eventuali perdite.</li> <li>- Controllare il livello del refrigerante e regolare (vedere <i>Procedure di manutenzione</i>).</li> </ul>

Spie (Malfunzionamenti)			
Spia	Messaggio/ Avvertenza	Causa	Cosa fare
	 LIMP HOME (MODALITÀ DI EMERGEN ZA)	Importante componente di gestione del motore	Fare trasportare il veicolo presso il più vicino concessionario autorizzato Sea-Doo. Se si utilizza il veicolo in LIMP HOME, evitare manovre brusche. In LIMP HOME, il regime (giri/min) del motore è limitato, influenzando allo stesso modo la velocità del veicolo.
	 LIVELLO OLIO BASSO - ARRESTARE MOTORE	Pressione olio bassa	<ul style="list-style-type: none"> <li>- Verificare la presenza di perdite d'olio.</li> <li>- Controllare il livello dell'olio e regolare (vedere <i>Procedure di manutenzione.</i></li> </ul>

Possono inoltre essere visualizzati messaggi informativi importanti in concomitanza con le spie.

Potrebbe verificarsi una combinazione di due diversi avvertimenti.

In caso di segnalazione sul display digitale, il messaggio sarà visualizzato per 6 secondi a intervalli di 60 secondi. Durante i 60 secondi, l'indicatore digitale lampeggerà. Questa sequenza sarà ripetuta per tre volte e si interromperà dopo 15 minuti. Durante i 15 minuti saranno attive solo le spie.

---

# PERIODO DI RODAGGIO

## Funzionamento durante il periodo di rodaggio

È raccomandato un periodo di rodaggio di 5 ore di funzionamento prima che l'imbarcazione possa essere usata a velocità massima.

Durante questo periodo, l'accelerazione massima non deve superare  $1/2 - 3/4$  di apertura. Ciononostante, brevi accelerazioni complete e variazioni di velocità contribuiscono a un buon rodaggio.

### **AVVISO**

**Il funzionamento continuo al massimo dell'accelerazione, e una velocità di crociera prolungata sono dannosi durante il periodo di rodaggio.**

#### **NOTA:**

Durante le prime 3 ore di funzionamento, il sistema di gestione del motore limita i giri del motore per la protezione del motore stesso. Le prestazioni del motore aumenteranno gradualmente durante questo periodo.

# ISTRUZIONI PER L'USO

## ⚠ AVVERTENZA

Eseguire sempre un **controllo pre-guida** prima di utilizzare l'imbarcazione. Leggere le sezioni **Informazioni sulla sicurezza e Informazioni sull'imbarcazione** e acquisire familiarità con la tecnologia iControl.

Qualora un comando o una istruzione non siano stati ben compresi, rivolgersi a un concessionario Sea-Doo autorizzato.

## Imbarco

Come su qualsiasi altra imbarcazione, è importante prestare attenzione per salire a bordo e accertarsi che il motore sia spento.

Accertarsi di acquistare familiarità con i metodi per salire a bordo per avere la certezza di salire a bordo in qualsiasi potenziale condizione.

## ⚠ AVVERTENZA

Durante l'imbarco o quando si sale sulla scaletta di imbarco, il motore deve essere SPENTO.

## ⚠ AVVERTENZA

Tenere presente il movimento del portello iBR quando si accende il motore, quando si spegne il motore o quando si utilizza la leva iBR. Il movimento automatico del portello può schiacciare le dita delle mani o dei piedi di chi che si aggrappa alla schiena o alla moto d'acqua. Non utilizzare mai il portello iBR come punto di appoggio per salire a bordo dell'imbarcazione.

## Imbarco da un pontile

1. Posizionare lentamente un piede sulla pedana dell'imbarcazione più vicina al pontile tenendo il manubrio e, allo stesso tempo, trasferire

il peso del corpo all'altro lato per bilanciare l'imbarcazione.

2. Quindi, appoggiare l'altro piede oltre il sedile sull'altra pedana.
3. Allontanare con una spinta l'imbarcazione dal molo.



**Salire a bordo direttamente da acque poco profonde.**

## ⚠ AVVERTENZA

Tenere gli arti lontano dal sistema di propulsione o dalla griglia di aspirazione. Non utilizzare mai i sistemi di propulsione come punto di appoggio per salire a bordo dell'imbarcazione.

1. Salire a bordo dell'imbarcazione da un lato o dalla parte posteriore.
2. Accertarsi che ci siano almeno 90 cm (3 piedi) di acqua sotto la porzione posteriore più bassa dello scafo.

## NOTA:

Prima di avviare il motore e quando il motore è già in funzione, si tenga presente che lo scafo tende ad abbassarsi nell'acqua quando tutti i passeggeri sono a bordo. Accertarsi di mantenere la profondità specificata in modo che sabbia, sassi e pietre non vengano catturati nella pompa a getto.



A. Mantenere almeno 90 cm (3 piedi) di profondità sotto la porzione posteriore più bassa dello scafo quando tutti i passeggeri sono a bordo

### AVVISO

L'avviamento del motore o la guida dell'imbarcazione in acque poco profonde può danneggiare la girante o altri componenti della pompa a getto. Rimanere al centro del gradino. Solo una persona alla volta sulla scaletta.

#### Imbarco dall'acqua profonda

### ⚠ AVVERTENZA

Tenere gli arti lontano dal sistema di propulsione o dalla griglia di aspirazione. Non utilizzare mai i sistemi di propulsione come punto di appoggio per salire a bordo dell'imbarcazione.

### ⚠ AVVERTENZA

Chiedere ai guidatori inesperti di esercitarsi a salire a bordo dell'imbarcazione vicino a riva (tutti i metodi sono spiegati in questo manuale) prima di avventurarsi in acque profonde, in particolare se il carico è installato a bordo sulla piattaforma posteriore.

### Conducente da solo con una scaletta di imbarco

1. Nuotare a poppa dell'imbarcazione.
2. Usando una mano, abbassare la scaletta d'imbarco.



#### ESEMPIO TIPO

3. Usando l'altra mano, tenersi al bordo della piattaforma di imbarco, quindi tirarsi su in maniera da potersi inginocchiare sulla scaletta d'imbarco.



#### ESEMPIO TIPO

### AVVISO

- Stare al centro della scaletta.
- Sulla scaletta può sostare soltanto una persona alla volta.

4. Allungare una mano e tenersi alle maniglie sagomate che si trovano ai lati del sedile posteriore o alla maniglia posteriore, quindi mettersi in piedi sulla scaletta d'imbarco.



1. Maniglia posteriore



ESEMPIO TIPO

**NOTA:**

Se il carico è fissato correttamente sulla piattaforma d'imbarco, può essere usato come maniglia o rimosso e riposto nel vano per i piedi per accedere alla maniglia. Bloccare sempre il carico prima di guidare il mezzo.

5. Con entrambe le mani sulla maniglia che si trova dietro il sedile, salire sulla piattaforma di imbarco.



ESEMPIO TIPO



**ESEMPIO TIPO**

6. Tenersi alla cinghia del sedile per aiutarsi a mantenere l'equilibrio e avanzare sulle pedane poste su entrambi i lati del sedile.



**ESEMPIO TIPO**

7. Sedersi a cavalcioni del sedile.

**Salire a bordo dall'acqua con l'accessorio LinQ installato**

Salire a bordo dell'imbarcazione utilizzando la scaletta d'imbarco e girare attentamente attorno all'accessorio. Fare riferimento a *Imbarco dall'acqua profonda*.

In caso di difficoltà, nuotare verso il fianco, utilizzare la maniglia per i passeggeri e/o la cinghia del sedile per salire a bordo.

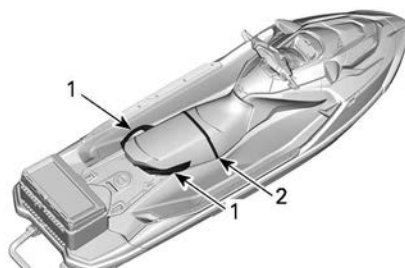

1. Maniglia per i passeggeri
2. Cinghia sedile



## Conducente con un passeggero

1. Il conducente sale a bordo nello stesso modo descritto in precedenza.

In condizioni di mare corto il passeggero, ancora in acqua, può tenere l'imbarcazione ferma per aiutare il conducente a salire a bordo.



ESEMPIO TIPO

### AVVISO

**Rimanere al centro del gradino.  
Solo una persona alla volta sul gradino.**

2. Quindi, tocca al passeggero salire a bordo mentre il conducente mantiene l'equilibrio stando seduto il più vicino possibile alla console.



CONFIGURAZIONE TIPICA - SI INDICA IL MODELLO DOTATO DI SCALETTA D'IMBARCO



ESEMPIO TIPO



ESEMPIO TIPO

3. Il passeggero deve sedersi a cavalcioni del sedile e mantenere una salda presa di una maniglia o della vita della persona che gli sta davanti.



ESEMPIO TIPO

## Avvio del motore

### AVVERTENZA

Prima di avviare il motore, conducente e passeggero devono sempre:

- Essere seduti correttamente nell'imbarcazione.
- Sostenersi saldamente ai sostegni o mantenersi alla vita di chi siede davanti.
- Indossare abiti protettivi specifici, tra cui un salvagente approvato dalle autorità locali e una muta.

### AVVISO

Prima di avviare il motore, quando tutti i passeggeri sono a bordo accertarsi che ci siano almeno 90 cm (3 piedi) di acqua sotto la porzione posteriore più bassa dello scafo. Altrimenti possono verificarsi danni ai componenti del sistema di propulsione.

1. Attaccare la parte finale del cordoncino di sicurezza al salvagente o al polso (è necessaria una fascia da polso).

### AVVERTENZA

Il gancio del cordinco di sicurezza dovrà essere sempre attaccato al salvagente del conducente o al polso (è necessaria una cinghia da polso) quando si avvia o si guida l'imbarcazione.

2. Afferrare saldamente il manubrio con la mano sinistra ed appoggiare entrambi i piedi sulle pedane.
3. Premere il pulsante START/STOP del motore per avviare l'impianto elettrico.
4. Mentre la centralina informazioni completa il proprio ciclo di autotest, installare il cordoncino di

sicurezza sull'interruttore di spegnimento del motore.

5. Per spegnere il motore, premere il pulsante di START/STOP.

### AVVISO

Nel caso in cui il motore non si avvii immediatamente, non tenere premuto il pulsante START/STOP per più di 10 secondi per evitare che il motorino di accensione si surriscaldi. Fermarsi tra un'accensione e l'altra per far raffreddare il motorino di avviamento. Vedere la sezione *RISOLUZIONE DEI PROBLEMI*.

6. Una volta azionato il motore, lasciare immediatamente il pulsante di START/STOP.

## Spegnimento del motore

### AVVERTENZA

Per mantenere il controllo direzionale dell'imbarcazione, il motore dovrà continuare a girare fino a quando l'imbarcazione non si arresta.

1. premere il pulsante di START/STOP, o
2. tirare il cappuccio del cordoncino di sicurezza sull'interruttore di spegnimento del motore.

### AVVERTENZA

Non lasciare mai il cordoncino di sicurezza sull'interruttore di spegnimento del motore quando si sbarca dall'imbarcazione per prevenire furti, l'avvio accidentale del motore e per evitare l'uso non autorizzato da parte di bambini e altre persone.

Se il motore viene spento usando il pulsante di START/STOP e il cordoncino di sicurezza viene

lasciato sull'interruttore di spegnimento del motore, l'alimentazione elettrica si spegnerà dopo circa 60 minuti per impedire che la batteria si scarichi.

## Virare con l'imbarcazione

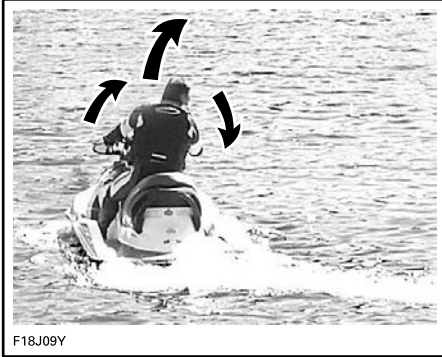

F18J09Y

Girando il manubrio, l'iniettore della pompa a getto che controlla la direzione dell'imbarcazione gira su sé stesso. Girando il manubrio a destra, l'imbarcazione vira a destra e viceversa. È necessario premere l'acceleratore per sterzare.

### ⚠ AVVERTENZA

Per cambiare direzione, accelerare e girare il manubrio. L'effetto sterzante dipende dall'accelerazione applicata, dal numero di passeggeri, dal carico, dalle condizioni dell'acqua e dai fattori ambientali, tra cui il vento.

A differenza di un'automobile, un'imbarcazione per girare ha bisogno di essere fatta leggermente accelerare. Esercitarsi in un'area sicura, accelerando e provando ad allontanarsi da un oggetto immaginario. Questa è una buona tecnica per imparare ad evitare le collisioni.

### ⚠ AVVERTENZA

Quando l'acceleratore viene rilasciato e quando il motore è spento, il controllo direzionale si riduce.

L'imbarcazione risponde in maniera diversa con un passeggero a bordo ed in questo caso si richiede maggiore abilità. I passeggeri sono tenuti a sorreggersi alla cinghia del sedile, alla maniglia di sostegno sagomata o alla vita della persona di fronte. Rallentare ed evitare curve brusche. Evitare di navigare in condizioni di mare corto con altri passeggeri a bordo.

### *Virate strette e altre manovre speciali*

Qualunque virata stretta o altra manovra speciale che possa far finire le aperture per l'ingresso dell'aria sotto il livello dell'acqua per un periodo di tempo prolungato porterà ad infiltrazioni d'acqua nella sentina.

I motori a combustione necessitano di aria per funzionare; di conseguenza questa imbarcazione non può essere completamente stagna.

### AVVISO

Se le aperture per l'ingresso dell'aria sono tenute sott'acqua, come quando si vira costantemente in cerchi stretti, si lancia la prua attraverso le onde, o si capovolge l'imbarcazione, l'acqua potrà filtrare in sentina e causare gravi danni alle parti interne del motore. Fare riferimento alla sezione *Garanzia* contenuta in questa guida.

## Cambio in folle

### ⚠ AVVERTENZA

**L'albero motore e il girante girano continuamente quando il motore è in funzione, anche quando il portello iBR è posizionato in folle. Tenersi lontani dal sistema di propulsione dell'imbarcazione.**

Quando si fa partire inizialmente il motore, il sistema iBR imposta automaticamente il portello iBR in folle.

Dalla posizione di marcia in avanti, toccare la leva iBR. Il portello si sposterà su folle.

Se si frena o si usa la retromarcia, il portello iBR si sposterà in folle quando la leva iBR viene rilasciata se l'acceleratore non è in uso.

### NOTA:

La leva dell'acceleratore deve essere completamente rilasciata affinché il portello iBR possa spostarsi in folle quando la leva iBR viene rilasciata.

Se il motore viene arrestato in posizione di avanzamento o di retromarcia, il cancello iBR si sposterà in folle allo spegnimento del motore.

### **Regolazione dell'assetto in folle dell'iBR**

Quando è inserito il FOLLE, se l'imbarcazione si muove in avanti o all'indietro, è possibile regolare l'assetto del sistema iBR.

### NOTA:

I movimenti dell'imbarcazione quando è in folle possono essere causati dal vento o dalle correnti.

1. Tenere premuto su o giù pulsante VTS per 0,5 secondi per entrare nella modalità **Regolazione a folle**.

Verrà visualizzato il messaggio **Neutral Adjust** (Regolazione del folle).

2. Regolare la posizione di folle:
  - l'imbarcazione si sta spostando avanti - premere il pulsante VTS GIÙ
  - l'imbarcazione si sta spostando in retromarcia - premere il pulsante VTS SU.

La regolazione deve essere tale da evitare qualsiasi movimento quando il motore gira al minimo.



1. Assetto appoppato
2. Assetto appruato

3. Premere il pulsante OK e attendere 25 secondi per uscire nella modalità **Regolazione a folle**.

## Marcia avanti

Dalla posizione di folle, toccare con il piede sulla leva dell'acceleratore per inserire la marcia avanti. Il portello si sposterà in posizione di marcia in avanti e l'imbarcazione accelererà in avanti.

Quando si è in retromarcia, rilasciare la leva iBR azionando l'acceleratore moderatamente.

Dopo aver frenato, tirare simultaneamente la leva dell'acceleratore e rilasciare la leva iBR. L'imbarcazione accelererà in avanti dopo un breve intervallo.

## Innesto della retromarcia

La retromarcia può essere inserita solo tra il minimo e una velocità soglia di 14 km/h (9 MPH).

1. Tirare la leva dell'iBR almeno per 25% della sua corsa.
2. Rilasciare la leva iBR per interrompere il funzionamento della retromarcia.
3. Premere sull'un acceleratore quanto basta per arrestare il movimento all'indietro.

### ⚠ AVVERTENZA

**La funzione freno non ha alcun effetto quando ci si sposta in retromarcia.**

Quando si usa la leva iBR in modalità retromarcia, è possibile usare la leva dell'acceleratore per controllare i giri/min. del motore e quindi l'ammontare di spinta in retromarcia generato.

Modulando simultaneamente sia la leva iBR che quella dell'acceleratore, la spinta in retromarcia può essere controllata con maggiore precisione. Un numero eccessivo di giri comporta la creazione di turbolenza in acqua e riduce la potenza della Retromarcia.

### NOTA:

La potenza del motore si ridurrà al minimo quando si cambia la posizione della leva iBR.

In retromarcia, la potenza disponibile del motore è limitata con conseguente limitazione della velocità. Tuttavia, è possibile ottenere in retromarcia

velocità superiori a 14 km/h (9 MPH) a seconda delle condizioni.

### ⚠ AVVERTENZA

**Utilizzare la retromarcia soltanto a bassa velocità e per il minor tempo possibile. Accertarsi sempre che la zona posteriore sia libera da oggetti, ostacoli o persone.**

In posizione di retromarcia, girare il manubrio nella direzione opposta a quella in cui si vuole spostare la poppa dell'imbarcazione.

Ad esempio, per portare la poppa dell'imbarcazione verso babordo (sinistra), girare il manubrio verso tribordo (destra).



**CONFIGURAZIONE TIPICA – LA DIREZIONE DI VIRATA È INVERTITA QUANDO SI PROCEDE ALL'INDIETRO**

**⚠ ATTENZIONE**

Con la retromarcia, la direzione di virata è opposta a quella della marcia in avanti. Per girare la poppa a babordo (sinistra) girare il manubrio a tribordo (destra). Per girare la poppa a tribordo (destra) girare il manubrio a babordo (sinistra). Esercitarsi al funzionamento in retromarcia in acque aperte, al fine di acquisire familiarità con i comandi e con la guida dell'imbarcazione prima di guidare in spazi ristretti.

**Azione frenante****⚠ AVVERTENZA**

Il motore deve essere in funzione per poter utilizzare il freno. È possibile azionare il freno solo quando si opera in marcia avanti e non ha alcun effetto sulla velocità all'indietro. Il freno non può impedire che la motore vada alla deriva a causa della corrente o del vento.

La funzione frenante può essere attivata solo durante la guida in avanti alla velocità soglia di 14 km/h (9 MPH) o più.

La frenata è azionata e controllata quando la leva iBR sulla parte sinistra del manubrio viene tirata per almeno il 25% della propria corsa.

**⚠ AVVERTENZA**

Ci si deve esercitare con la frenata in acque aperte e aumentando gradualmente la velocità al fine di acquisire familiarità con i comandi e con le caratteristiche di guida dell'imbarcazione.

Quando si aziona la leva iBR, il comando della leva dell'acceleratore è annullato e il controllo

sull'accelerazione del motore dipende ora dalla posizione della leva iBR. La frenata può dunque essere modulata utilizzando solo la leva iBR.

La decelerazione dell'imbarcazione è proporzionalmente alla forza di frenata applicata. Più si tira la leva iBR maggiore sarà la forza di frenata applicata. La decelerazione è anche legata al peso totale dell'imbarcazione. Un'imbarcazione a pieno carico (carico e passeggeri) non decelera con la stessa velocità con cui potrebbe farlo senza un carico simile.

**NOTA:**

Si deve fare attenzione ad attivare la leva iBR gradualmente, in modo da adattare l'intensità della forza frenante, e rilasciare simultaneamente la leva di accelerazione.

**⚠ ATTENZIONE**

Nel frenare, il guidatore deve sorreggersi per resistere alla forza di decelerazione e non cadere in avanti sull'imbarcazione perdendo l'equilibrio. Il conducente deve sempre tenere entrambe le mani sul manubrio, e tutti i passeggeri devono tenersi mantenere una presa salda sul proprio sedile e/o sul corrimano.

**⚠ AVVERTENZA**

La distanza di frenata varia in base alla velocità iniziale, al carico, al vento, al numero di passeggeri, alle condizioni dell'acqua, e all'ammontare di forza frenante applicata dal conducente. Adeguare lo stile di guida di conseguenza.

Quando l'imbarcazione rallenta a meno di 14 km/h (9 MPH), la modalità di frenata si disattiva e viene attivata la modalità retromarcia. Rilasciare la leva iBR una volta arrestata

l'imbarcazione. In caso contrario, inizierà un movimento in retromarcia.

### **ATTENZIONE**

**Mentre l'imbarcazione rallenta sino a fermarsi, la scia creata dall'imbarcazione stessa la raggiungerà spingendola in avanti. Accertarsi che non vi siano ostacoli o bagnanti nella direzione di guida.**

Se la leva dell'acceleratore è ancora tirata quando si rilascia la leva iBR, dopo una breve pausa l'imbarcazione inizierà a muoversi in avanti. L'accelerazione dipenderà proporzionalmente dalla posizione della leva dell'acceleratore.

### **AVVERTENZA**

**Se non si desidera accelerare in avanti quando si rilascia la leva del freno, rilasciare la leva dell'acceleratore.**

### **AVVERTENZA**

**È importante informare altri conducenti che intendono seguire un conducente nella formazione di un convoglio, sulla capacità di frenata e di manovra del veicolo e sul fatto che si dovrebbe mantenere una distanza maggiore.**

### ***Frenare durante una virata***

Quando si vira, l'acceleratore deve essere azionato così da assicurare il controllo della direzione. Tuttavia, è possibile iniziare una frenata durante una virata utilizzando la leva iBR come descritto in precedenza. Prepararsi a mantenere l'equilibrio quando la scia attraversa la moto d'acqua.

### **ATTENZIONE**

**Mentre l'imbarcazione rallenta sino a fermarsi durante la frenata in virata, la scia creata dall'imbarcazione stessa la raggiungerà spingendola di lato. Prepararsi a mantenere l'equilibrio quando la scia attraversa l'imbarcazione.**

## **Sistema di variazione dell'assetto (VTS)**

Il sistema ad assetto variabile (VTS) consente di modificare la posizione dell'iniettore della pompa a getto, mettendo a disposizione dell'operatore un sistema rapido ed efficace per compensare il peso, la spinta, la posizione di guida e le condizioni dell'acqua. Se regolato correttamente, può migliorare la manovrabilità, ridurre il delphinamento e posizionare l'imbarcazione nell'attitudine di guida migliore per ottenere il massimo delle prestazioni.

Quando utilizza l'imbarcazione per la prima volta, l'operatore dovrebbe acquistare familiarità con il sistema ad assetto variabile (VTS) a diverse velocità e nelle varie condizioni dell'acqua. A velocità di crociera, generalmente, si applica un'escursione di assetto media. Soltanto l'esperienza può insegnare quale sia l'escursione di assetto migliore in base alle condizioni. Il periodo di rodaggio, quando si consiglia di mantenere velocità più basse, offre un'opportunità eccellente per familiarizzare con la regolazione dell'escursione di assetto e i suoi effetti.

Con l'iniettore girato verso l'alto, il getto d'acqua dirige la prua dell'imbarcazione verso l'alto. Questa posizione viene utilizzata per ottimizzare l'alta velocità.

Con l'iniettore rivolto verso il basso, la prua viene a sua volta costretta verso il basso, migliorando le capacità di svolta dell'imbarcazione. Come con qualsiasi altra imbarcazione, la

velocità e la posizione e il movimento dell'operatore determinano il grado e l'angolazione della curva fatta dall'imbarcazione. Il delfinamento può essere ridotto o eliminato indirizzando verso il basso l'iniettore e regolando in maniera proporzionalmente la velocità.

**NOTA:**

La posizione del VTS è segnalata da un indicatore a barre previsto nel display laterale destro della centralina di informazioni.

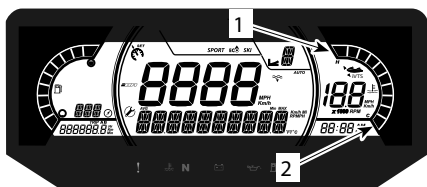

**CENTRALINA INFORMAZIONI — INDICATORE POSIZIONE VTS**

1. Assetto appoppato
2. Assetto appruato

Il sistema VTS consente la regolazione manuale dell'assetto dell'iniettore.

### Metodi di regolazione dell'assetto VTS

METODI DI REGOLAZIONE DELL'ASSETTO VTS DISPONIBILI	EXPLORER PRO
Pulsante regolazione assetto VTS	X
Regolazione assetto VTS con "doppio clic"	X
Extended VTS	-
X = indica una caratteristica di serie - = Rivolgersi al proprio concessionario Sea-Doo per verificare la disponibilità.	

### Regolazione del VTS

Sono disponibili nove posizioni di assetto.

Quando l'imbarcazione è in funzione con la marcia in avanti, seguire la seguente procedura.

**NOTA:**

Premere il pulsante di regolazione VTS senza che il motore sia in funzione con la marcia in avanti cambierà solamente l'indicazione. L'iniettore si sposterà alla posizione di assetto VTS selezionata quando verrà azionata la marcia in avanti.

1. Premere una volta il pulsante VTS SU per regolare la prua dell'imbarcazione alla posizione di assetto superiore.
2. Premere una volta il pulsante VTS GIÙ per regolare la prua dell'imbarcazione alla posizione di assetto inferiore.



1. Assetto appoppato
2. Assetto appruato

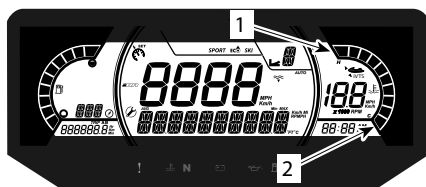

**CENTRALINA INFORMAZIONI — INDICATORE POSIZIONE VTS**

1. Assetto appoppato
2. Assetto appruato



**NOTA:**

Se si tiene premuto il pulsante VTS SU o GIÙ, l'iniettore della pompa continuerà a muoversi fino a quando il pulsante non sarà rilasciato in corrispondenza dell'assetto desiderato o fino a quando non viene raggiunta la posizione massima (in su o in giù).

**Utilizzo delle posizioni di assetto preimpostate**

È possibile selezionare tre posizioni di assetto preimpostate.

Per impostare l'assetto nella posizione di assetto più alta registrata, fare doppio clic sul pulsante VTS SU (assetto appoppato).



Per impostare l'assetto nella posizione di assetto più bassa registrata, fare doppio clic sul pulsante VTS GIÙ (assetto appruato).

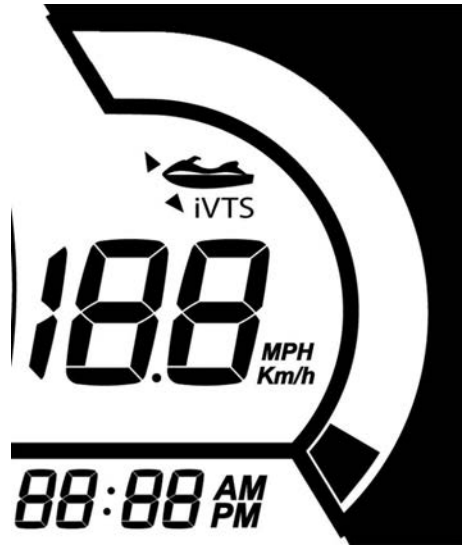

La scelta della posizione di assetto medio dipende dalla posizione di assetto attuale. Fare doppio clic sul pulsante VTS SU se è posizionata sotto l'assetto medio oppure fare doppio clic sul pulsante VTS GIÙ se è posizionata sopra l'assetto medio.



**NOTA:**

Queste posizioni di assetto preimpostate non sono modificabili.

## Attivazione del sistema di pompaggio intelligente senza detriti (sistema iDF) (se in dotazione)

Il sistema iDF è progettato per consentire la rimozione di piccoli detriti o di una corda impigliata nella pompa a getto ruotando l'elica in senso inverso per alcuni secondi.

Per pulire il sistema, procedere come descritto di seguito:

1. Spegnerne il motore.
2. Premere e tenere premuto il pulsante iDF.

Durante questa fase possono apparire sul display digitale i seguenti messaggi.

- **Inserimento + icona R lampeggiante** - La richiesta è accettata e la sequenza inizia.
  - **Arrestare motore quindi tenere premuto iDF** - Il motore è ancora in funzione e deve essere fermato prima di premere nuovamente il tasto iDF.
  - **Temperatura di scarico elevata** - La temperatura di scarico è troppo elevata e deve essere raffreddata prima di attivare la sequenza.
  - **Disabilitare** - Il sistema iDF non è abilitato sull'imbarcazione, consultare un concessionario autorizzato Sea-Doo per abilitarlo.
3. Avviare il motore quando viene visualizzato il messaggio **Premere avvio per partire**.

Una volta completata la sequenza, verrà visualizzato il messaggio **Pronto all'avvio**.

4. Premere sull'acceleratore quando richiesto.

Se viene visualizzato il messaggio **Girante bloccata**, significa che il blocco è troppo importante e il sistema non riesce a girare l'elica nella direzione opposta. Rivolgersi ad un concessionario Sea-Doo autorizzato per l'assistenza.

5. Dopo alcuni secondi, il motore si spegnerà automaticamente. Verrà visualizzato **Inserimento + icona R lampeggiante**.
6. Avviare il motore quando viene visualizzato il messaggio **Premere avvio per partire**.

Una volta completata la sequenza, verrà visualizzato il messaggio **Pronto all'avvio**.

7. Avviare il motore e provare l'imbarcazione quando viene visualizzato il messaggio **Pronto all'avvio**.
8. Se il sistema di propulsione non è tornato al 100% delle sue prestazioni originali a causa di eventuali detriti residui, arrestare il motore ed eseguire nuovamente questi passaggi.

Un moderato intasamento delle erbacce può richiedere più cicli prima di poterle eliminare completamente.

- Tra un ciclo e l'altro, è più efficiente cercare di guidare l'imbarcazione e consentirle di planare in modo da aiutare a rimuovere le erbacce rimanenti prima di riprendere il ciclo dell'iDF.

Se il problema persiste dopo svariati tentativi, provare la procedura *Pulizia con acqua sulla spiaggia*, fare riferimento a *Aspirazione acqua pompa a getto e pulizia della girante* nella sezione *Procedure speciali*.

## Consigli generali di funzionamento

### AVVISO

I motori a combustione necessitano di aria per funzionare; di conseguenza questa imbarcazione non può essere completamente stagna. Qualunque manovra, come girare costantemente in cerchi stretti, lanciare la prua attraverso le onde, o capovolgere l'imbarcazione, che possa far finire le aperture per l'ingresso dell'aria sotto il livello dell'acqua può causare seri danni al motore a seguito dell'incameramento di acqua. Si rimanda al capitolo su *Come virare l'imbarcazione* nella sezione *Istruzioni per l'uso* e nella sezione *Garanzia* contenute in questa Guida del conducente.

### *Navigazione in acque mosse o in condizioni di scarsa visibilità*

Evitare la navigazione in queste condizioni. Se fosse assolutamente necessario, procedere con cautela, a velocità minima.

### *Attraversare scie o onde*

1. Il conducente deve afferrare saldamente il manubrio ed appoggiare entrambi i piedi sulle pedane.
2. Il passeggero deve afferrare saldamente le maniglie ed appoggiare entrambi i piedi sulle pedane.
3. Rallentare.
4. Essere sempre pronti a virare e a mantenere l'equilibrio in base alle necessità.
5. Quando si affrontano delle onde alzare leggermente il corpo dal sedile per assorbire il colpo con le gambe.
6. Per attraversare le onde, mantenere sempre una distanza di sicurezza davanti all'imbarcazione.

### ⚠ AVVERTENZA

Per attraversare le scie o le onde, rallentare. I conducenti e i passeggeri dovrebbero proteggersi e adottare una posizione semi-eretta per riuscire ad assorbire gli urti. **Non saltare le scie o le onde: tale azione può causare lesioni alla schiena o alla spina dorsale (paralisi).**

### *Arresto/Ormeggio*

Quando l'acceleratore viene rilasciato, l'imbarcazione viene rallentata per effetto della resistenza dell'acqua contro lo scafo. La distanza di arresto dipende dalle dimensioni, dal peso, dalla velocità dell'imbarcazione, dalle condizioni della superficie dell'acqua, dalla presenza e dalla direzione del vento e della corrente.

Il sistema iBR può anche essere usato per rallentare o fermarsi più rapidamente, e per aumentare la manovrabilità, specialmente in fase di ormeggio.

Il conducente deve esercitarsi in acque aperte e a varie velocità, così da acquisire familiarità con le diverse distanze di arresto in condizioni diverse. È necessario esercitarsi a fondo con l'arresto utilizzando il sistema iBR in linea retta e in virata per acquisire familiarità con le caratteristiche di guida dell'imbarcazione in condizioni di frenata parziale o totale.

### ⚠ AVVERTENZA

**Esercitarsi alla frenata sempre in acque aperte, accertandosi che non vi siano imbarcazioni nelle immediate vicinanze, in particolare modo a poppa. Gli altri utenti presenti nello specchio d'acqua potrebbero non essere in grado di manovrare o arrestarsi in tempo per evitare una collisione in caso di arresto improvviso di fronte a loro.**

**⚠ AVVERTENZA**

**È importante informare altri conducenti che intendono seguire un conducente nella formazione di un convoglio, sulla capacità di frenata e di manovra del veicolo e sul fatto che si dovrebbe mantenere una distanza maggiore.**

Il conducente dovrebbe inoltre esercitarsi nelle attività di ormeggio con un pontile immaginario, usando i vari comandi disponibili (leva iBR e leva dell'acceleratore).

Lasciare l'acceleratore a una distanza sufficiente dalla zona di approdo prevista.

Ridurre al minimo il regime del motore.

Manovrare utilizzando in combinazione la leva iBR e la leva dell'acceleratore, inserendo il folle, la retromarcia o la marcia in avanti, a seconda della necessità

Ricordare che, nel procedere in retromarcia, la direzione di virata è inversa. Girare il manubrio a sinistra farà muovere la poppa verso destra quando si procede in retromarcia, e viceversa.

**⚠ AVVERTENZA**

**Quando l'acceleratore viene rilasciato e quando il motore è spento, il controllo direzionale si riduce. La direzione di virata è invertita quando l'imbarcazione procede in retromarcia.**

**Alaggio****AVVISO**

**Si sconsiglia di portare l'imbarcazione fino alla spiaggia.**

Guidare lentamente verso la spiaggia e spegnere il motore prima che l'acqua arrivi a 90 cm (3 ft) di profondità sotto la porzione posteriore più bassa dello scafo. Tirare quindi l'imbarcazione a riva.

**AVVISO**

**Guidando l'imbarcazione in acque basse la girante, i componenti del sistema iBR o altri componenti della pompa a getto possono venire danneggiati. Spegnere sempre il motore prima che l'acqua arrivi a meno di 90 cm (3 ft) di profondità e non usare mai la retromarcia o il freno.**

## MODALITÀ OPERATIVE

Modalità operativa disponibile	EXPLORER PRO
Modalità Touring	X
Modalità Sport	X
Modalità ECO	X
Modalità limitatore della velocità	X
Modalità a bassa velocità (modalità di Traina)	X
Modalità sci	-
Controllo del lancio	-
Modalità Learning key	-
X = indica una caratteristica di serie - = Rivolgersi al proprio concessionario Sea-Doo per verificare la disponibilità.	

Per cambiare la modalità di funzionamento:

1. Premere il pulsante MODE
2. Confermare il ricevimento del messaggio sulla sicurezza premendo il pulsante MODE e mantenendolo premuto fino ad attivare la modalità SPORT
3. Premendo nuovamente il pulsante MODE si attiva la modalità ECO.



ESEMPIO TIPO

### Modalità Touring

Al momento dell'avvio, questa è la modalità di guida impostata dell'imbarcazione.

È anche chiamata la modalità di guida Normale.

Quando si seleziona questa modalità, sul display viene visualizzata l'icona ECO+OFF.

### Modalità Sport

La MODALITÀ SPORT offre una risposta immediata all'acceleratore ed accelerazioni più rapide rispetto alla MODALITÀ di guida PREDEFINITA.

Una volta attivata, la MODALITÀ SPORT rimane attiva fino a che il conducente la disattiva o il motore viene spento; in quest'ultimo caso essa torna per default alla MODALITÀ di guida PREDEFINITA.

#### Attivazione della Modalità Sport

Per attivare la modalità Sport, premere una volta il pulsante MODALITÀ mentre è impostata la modalità PREDEFINITA. L'icona della modalità Sport inizierà a lampeggiare e sul display scorrerà un messaggio sulla sicurezza. Per ragioni di sicurezza, seguire le istruzioni del messaggio sulla sicurezza per attivare la modalità Sport. Una volta attivata questa modalità, sarà visualizzata l'icona SPORT.

### **Disattivazione della Modalità Sport**

Premendo una volta il pulsante della MODALITÀ si ritorna alla modalità ECO.

### **Modalità ECO (Modalità risparmio carburante)**

La modalità ECO prevede una risposta più moderata all'accelerazione al fine di ridurre i consumi.

### **Modalità di Controllo della velocità**

Per entrare in una delle modalità di Controllo della velocità, premere il pulsante SPEED CTRL (CONTROLLO VELOCITÀ). In base alla velocità dell'imbarcazione, verrà attivata soltanto una delle seguenti modalità.

Una volta attivata la modalità desiderata, premere il pulsante SPEED CTRL (CONTROLLO VELOCITÀ) e modificare il valore con il tasto della freccia SU o GIÙ mentre il messaggio SET LEVEL (IMPOSTA LIVELLO) è attivo.

Per uscire dalla modalità di controllo della velocità selezionata, premere il pulsante MODE (MODALITÀ) o premere a lungo il pulsante SPEED CTRL (CONTROLLO VELOCITÀ).

### **Modalità limitatore della velocità**

La modalità limitatore della velocità è una funzione del sistema iTC (Intelligent Throttle Control) che consente al conducente di impostare la velocità massima desiderata dell'imbarcazione.

Ciò è utile quando si percorrono lunghe distanze, quando si viaggia in zone con limiti di velocità o quando si traina un tuber, uno sciatore o uno wakeboarder.

Il conducente deve tenere premuto l'acceleratore per mantenere la velocità.

Una volta impostata la velocità massima, il conducente potrà variare la velocità dell'imbarcazione dal minimo sino alla velocità massima impostata, usando la leva dell'acceleratore. La velocità impostata non sarà superata nemmeno se la leva dell'acceleratore viene abbassata completamente.

Quando si procede con una velocità costante impostata, mantenere viva l'attenzione per avere una buona padronanza della situazione.

Per rallentare basta rilasciare la leva dell'acceleratore al di sotto del punto impostato oppure tirare la leva iBR.

Se la leva iBR viene tirata per frenare, la modalità Limitatore della velocità verrà ignorata ma **non disattivata**.

Una volta che la leva iBR viene rilasciata e viene azionato l'acceleratore per dare velocità in avanti, la funzione limitatore della velocità si attiverà nuovamente per limitare la velocità dell'imbarcazione come precedentemente impostato.

### **Presupposto per l'attivazione della Modalità Limitatore della velocità**

La MODALITÀ Limitatore della velocità può essere attivata mentre l'imbarcazione procede ad una velocità superiore a 15 km/h (9 mi/h).

### **NOTA:**

La modalità Limitatore della velocità non è disponibile se è inserita la modalità a bassa velocità.

### **Attivazione della Modalità Limitatore della velocità**

1. Mantenere una velocità costante.
2. Premere il pulsante di Controllo della velocità sul tastierino di sinistra.

**ESEMPIO TIPO**

Si sentirà un segnale acustico che indica che si è in modalità Limitatore della velocità, e si accenderà una spia MODALITÀ Limitatore della velocità.

**ESEMPIO TIPO**

1. INDICATORE MODALITÀ Limitatore della velocità/ Bassa velocità

**NOTA:**

L'attivazione della modalità Limitatore della velocità limita esclusivamente la velocità massima disponibile quando si preme la leva dell'acceleratore. La leva dell'acceleratore deve essere tenuta tirata per mantenere la velocità. La velocità dell'imbarcazione può essere variata dal minimo fino alla velocità di crociera impostata, usando la leva dell'acceleratore una volta attivata la funzione limitatore della velocità. La velocità dell'imbarcazione può variare a seconda delle condizioni dell'acqua durante il suo utilizzo.

**Disattivazione della Modalità Limitatore della velocità**

Per disattivare la Modalità Limitatore della velocità:

1. Rilasciare la leva dell'acceleratore.

2. Tenere premuto il pulsante del limitatore della velocità.

La disattivazione della modalità Limitatore della velocità è segnalata da:

- La spia del limitatore della velocità si spegne.

**NOTA:**

Se la leva dell'acceleratore non viene completamente rilasciata quando si preme il pulsante per disattivare la modalità limitatore della velocità, l'indicatore corrispondente rimane acceso. La funzione di limitazione della velocità rimarrà attiva fino a quando l'acceleratore non sarà completamente rilasciato, quindi il relativo indicatore si spegnerà.

## PROCEDURE SPECIALI

### Pulizia della presa dell'acqua e della girante

#### AVVERTENZA

Stare lontani dalla griglia di aspirazione quando il motore è acceso. Capelli lunghi, abiti larghi o cinghie di sicurezza si possono incastrare nei componenti in movimento.

Alghe, conchiglie e detriti possono rimanere incastrati nella griglia di presa, nell'albero di trasmissione e/o nella girante. Se la presa dell'acqua dovesse rimanere ostruita, si possono verificare diversi problemi, tra cui:

- **Cavitazione:** La velocità del motore è elevata, ma l'imbarcazione si muove lentamente a causa di una riduzione della spinta. I componenti della pompa a getto potrebbero essere danneggiati.
- **Surriscaldamento:** Poiché la pompa a getto controlla il flusso dell'acqua per raffreddare il sistema di scarico, una presa ostruita può provocare un surriscaldamento del motore e danni ai componenti interni del motore.

Per pulire una zona ostruita dalle alghe, procedere nel seguente modo:

#### AVVERTENZA

Qualora fosse necessario allungarsi per rimuovere corpi estranei dal sistema di propulsione, il cordoncino di sicurezza DEVE ESSERE RIMOSSO dall'interruttore di spegnimento del motore.

### *Pulizia in acqua*

#### AVVISO

Prima di avviare il motore, quando tutti i passeggeri sono a bordo accertarsi che ci siano almeno 90 cm (3 piedi) di acqua sotto la porzione posteriore più bassa dello scafo. Altrimenti possono verificarsi danni ai componenti del sistema di propulsione.



## Modelli dotati del sistema iDF

Se l'imbarcazione è dotata del sistema iDF, utilizzarlo in questo momento. Fare riferimento a *Come utilizzare il sistema di pompaggio intelligente senza detriti* nella sezione *Istruzioni di funzionamento*.

## Modelli senza il sistema iDF

1. Far dondolare l'imbarcazione diverse volte. Molto spesso, questa procedura è sufficiente ad eliminare l'ostruzione.
2. Avviare il motore ed accertarsi che l'imbarcazione funzioni correttamente.

Se il metodo appena descritto non funziona:

3. con il motore acceso e prima di azionare l'acceleratore, tirare la leva dell'iBR per selezionare il funzionamento in retromarcia.
4. Variare rapidamente l'accelerazione diverse volte.
5. Ripetere la procedura se necessario.

Qualora il sistema continui a essere bloccato, spostare l'imbarcazione fuori dall'acqua e pulirla. Consultare il capitolo *Pulizia con acqua sulla riva*.

### *Pulizia con acqua sulla riva*

#### **⚠ AVVERTENZA**

**Il cordoncino di sicurezza DEVE ESSERE RIMOSSO dall'interruttore di spegnimento del motore per impedire l'avvio accidentale del motore prima di pulire la zona della pompa a getto.**

1. Appoggiare un pezzo di cartone o un tappeto accanto all'imbarcazione per evitare di graffiarla nel ribaltarla per pulirla.
2. Ruotare l'imbarcazione su ogni lato per pulirla.

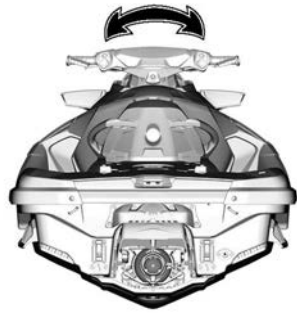

#### **ESEMPIO TIPO**

3. Se in dotazione, spostare l'iBR nella posizione avanti. Fare riferimento a *Funzione annullamento iBR* per istruzioni dettagliate.
4. Pulire la zona di presa dell'aria.

Se l'impianto fosse ancora ostruito, richiedere l'intervento di un concessionario Sea-Doo autorizzato.

#### **AVVISO**

**Accertarsi che la griglia della presa acqua non sia danneggiata. Rivolgersi a un concessionario Sea-Doo autorizzato per l'esecuzione di eventuali riparazioni.**

#### **Funzione annullamento iBR**

Quando la funzione di annullamento dell'iBR viene attivata, consente all'utente di muovere elettricamente il portello iBR e l'iniettore per l'intera gamma di movimenti utilizzando il pulsante di controllo VTS.

#### **NOTA:**

La funzione di annullamento iBR è disponibile solo quando il motore non è in funzione.

**⚠ AVVERTENZA**

Quando si sposta il selettore iBR usando la funzione di annullamento dell'iBR, assicurarsi che nessuno si trovi nelle vicinanze del retro dell'imbarcazione. Il movimento del portello potrebbe schiacciare le dita.

**AVVISO**

Un oggetto o uno strumento rimasto nel sistema iBR quando si usa la funzione di annullamento iBR può causare danni ai componenti del sistema iBR. Rimuovere tutti i corpi estranei rigidi che potrebbero ostruire la corsa del portello iBR prima di muoverlo.

**⚠ AVVERTENZA**

Qualora fosse necessario allungarsi per rimuovere un corpo estraneo dal sistema di propulsione, rispettare rigorosamente quanto segue prima di procedere:

- Rimuovere il cappuccio del cordoncino di sicurezza dall'interruttore di spegnimento del motore.
- Attendere almeno 5 minuti.
- Non premere il pulsante START/STOP. Qualora venga premuto il pulsante START/STOP, attendere altri 5 minuti.

**Attivazione della funzione annullamento iBR**

1. Accendere il sistema elettrico premendo il pulsante START/STOP.
2. Installare il cordoncino di sicurezza sull'interruttore di spegnimento del motore.

**NOTA:** Il cordoncino di sicurezza deve essere installato per assicurare che la centralina informazioni non spenga tutte le indicazioni una volta completata la sua funzione di auto-test. L'alimentazione elettrica rimarrà innescata per circa 1 ora.

3. Tirare la leva iBR e mantenerla in questa posizione nel corso dell'intera procedura.

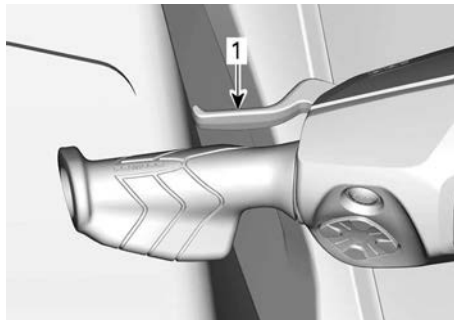

1. Leva iBR tirata e mantenuta in posizione

4. Se viene visualizzato il messaggio **IBR OVERRIDE - PRESS MODE BUTTON** (ANNULLAMENTO IBR - PREMERE IL PULSANTE MODALITÀ) nell'indicatore multifunzione, premere il pulsante MODALITÀ.

Quando la funzione è attiva, viene visualizzato il messaggio ON.

5. Mentre si tiene tirata la leva iBR, premere il pulsante VTS UP/DOWN per muovere il portello iBR nella posizione desiderata. Assicurarsi che l'indicazione relativa al VTS nell'indicatore multifunzione cambi in base al movimento del portello iBR. Se il portello iBR si muove verso l'alto, anche l'indicazione si sposta verso l'alto.
6. Rilasciare la leva iBR.
7. Staccare il cordoncino di sicurezza dall'interruttore di spegnimento del motore.

**⚠ AVVERTENZA**

Qualora fosse necessario allungarsi per rimuovere un corpo estraneo dal sistema di propulsione, rispettare rigorosamente quanto segue prima di procedere:

- Rimuovere il cappuccio del cordoncino di sicurezza dall'interruttore di spegnimento del motore.
- Attendere almeno 5 minuti.
- Non premere il pulsante START/STOP. Qualora venga premuto il pulsante START/STOP, attendere altri 5 minuti.

**Capovolgimento dell'imbarcazione**

L'imbarcazione è stata progettata in modo tale da non poter essere capovolta facilmente. Due sponsoni montati sul lato dello scafo contribuiscono alla stabilità dell'imbarcazione. Se si dovesse capovolgere, rimarrebbe capovolta.

Per riportare in posizione l'imbarcazione capovolta, accertarsi che il motore sia spento e che la chiave D. E. S. S. **NON** sia inserita nella relativa postazione, quindi afferrare la griglia di entrata, appoggiare un piede su una barra paraurti laterale e con il proprio peso ruotare l'imbarcazione verso di voi.

**NOTA:**

Un'etichetta a poppa, vicino i connettori di risciacquo riporta le istruzioni su come riportare in posizione l'imbarcazione capovolta. L'etichetta è capovolta, così da poter essere letta quando viene capovolta l'imbarcazione.

**ESEMPIO TIPO**

Il motore è dotato di un sistema di protezione in caso di ribaltamento (T.O.P. S.™). In caso di capovolgimento dell'imbarcazione, il motore si arresta automaticamente.

Una volta che l'imbarcazione viene rimessa nella posizione originale, il motore può essere avviato normalmente.

**AVVISO**

**Se l'imbarcazione fosse rimasta capovolta per 5 minuti, non tentare di avviare il motore per evitare che l'incameramento di acqua possa danneggiarlo. Rivolgersi a un concessionario Sea-Doo autorizzato non appena possibile.**

**AVVISO**

**Se il motore non si dovesse avviare, non fare ulteriori tentativi. In caso contrario, il motore potrebbe venire danneggiato. Rivolgersi a un concessionario Sea-Doo autorizzato non appena possibile.**

Non appena possibile, accertarsi della presenza di acqua nella sentina. Svuotare quanto necessario non appena tornati a riva.

## Immersione dell'imbarcazione

Per limitare i danni al motore, procedere quanto prima nel seguente modo:

1. Scaricare la sentina.
2. Se l'imbarcazione fosse rimasta sommersa in acqua salata, spruzzare acqua dolce sulla sentina e su tutti i componenti utilizzando un flessibile da giardino per fermare l'effetto corrosivo del sale.

### AVVISO

**Non provare ad avviare il motore. L'acqua intrappolata nel collettore di aspirazione fluirebbe verso il motore e potrebbe causare gravi danni al motore.**

3. Portare l'imbarcazione a un concessionario Sea-Doo autorizzato non appena possibile per i necessari interventi.

### AVVISO

**Il mancato intervento sul motore può comportare gravi danni allo stesso.**

## Motore ingolfato di acqua

### AVVISO

**Non provare ad avviare il motore. L'acqua intrappolata nel collettore di aspirazione fluirebbe verso il motore e potrebbe causare gravi danni al motore.**

Portare l'imbarcazione a un concessionario Sea-Doo autorizzato non appena possibile per i necessari interventi.

### AVVISO

**Il mancato intervento sul motore può comportare gravi danni allo stesso.**

## Traino dell'imbarcazione nell'acqua

Usare precauzioni speciali quando si traina una imbarcazione Sea-Doo in acqua.

La velocità massima di traino raccomandata è di 8 km/h (5 MPH).

La procedura impedirà il riempimento del sistema di scarico che potrebbe comportare il passaggio di acqua nel motore, riempiendolo. Se il motore non è in funzione, non si produce alcuna pressione in grado di far uscire l'acqua dallo scarico.

### AVVISO

**Il mancato rispetto di queste istruzioni può causare danni al motore. In caso di traino di una imbarcazione arenata in acqua, accertarsi di non superare la velocità massima di traino di 8 km/h (5 MPH).**

### AVVISO

**Non trainare mai un'imbarcazione all'indietro per evitare di imbarcare acqua.**

### ATTENZIONE

**Un cavo da rimorchio deve sempre essere fissato in modo che possa essere rilasciato quando sotto carico.**

# MANUTENZIONE

---

# PROGRAMMA DI MANUTENZIONE

Gli interventi di manutenzione sono essenziali per mantenere la moto d'acqua in condizioni operative sicure. Il veicolo deve essere revisionato secondo quanto previsto nel programma di manutenzione.

È responsabilità del proprietario garantire una corretta manutenzione. Una richiesta di intervento in garanzia può essere rifiutata se, tra le altre cose, è stato il proprietario o il conducente a causare il problema per un uso o una manutenzione impropri.

Eseguire controlli periodici e attenersi al programma di manutenzione. **Il programma di manutenzione non esime dall'eseguire il controllo pre-guida.**

## AVVERTENZA

**La manutenzione non corretta dell'imbarcazione in base al programma e alle procedure di manutenzione potrebbe ridurre la sicurezza di guida.**

## Regolamento EPA – Moto d'acqua canadesi e USA

**Un'officina di riparazioni o una persona di fiducia scelta dal proprietario possono** occuparsi della manutenzione o della riparazione dei dispositivi e dei sistemi di controllo delle emissioni. Queste istruzioni non necessitano di componenti o servizi da parte di BRP o di concessionari autorizzati Sea-Doo.

Sebbene un concessionario autorizzato Sea-Doo disponga di una conoscenza tecnica approfondita e di utensili per la manutenzione del veicolo, la garanzia relativa alle emissioni non è subordinata all'intervento di un concessionario autorizzato Sea-Doo o di un altro ente con cui BRP abbia un rapporto commerciale.

È responsabilità del proprietario garantire una corretta manutenzione. Una richiesta di intervento in garanzia può essere rifiutata se, tra le altre cose, è stato il proprietario o il conducente a causare il problema per un uso o una manutenzione impropri.

Per le richieste di intervento in garanzia relativamente alle emissioni, la BRP limita la diagnosi e la riparazione delle parti coinvolte nelle emissioni a concessionari Sea-Doo autorizzati. Per maggiori informazioni, consultare la *Garanzia sulle emissioni dell'EPA degli Stati Uniti* contenuta nella sezione della *Garanzia*.

È necessario seguire le istruzioni relative ai requisiti carburante nella sezione rifornimento del presente manuale. Benché sia facile procurarsi benzina con una percentuale di etanolo superiore al 10%, l'Agenzia per la protezione dell'ambiente (EPA) degli Stati Uniti ha emesso un divieto di utilizzo di benzina con una percentuale di etanolo superiore al 10% che riguarda questo veicolo. L'uso di benzina con una percentuale di etanolo superiore al 10% con questo motore può danneggiare il sistema di controllo delle emissioni.

## Uso di acqua salata/acqua sporca

Ogni volta che l'imbarcazione viene utilizzata in acqua salata o sporca, questo tipo di utilizzo richiede interventi di manutenzione da eseguire tra gli intervalli annuali regolari. Tali attività sono indicate come A+ nella tabella in basso.

Se si utilizza regolarmente il veicolo in **acqua salata o sporca**, seguire l'intervallo A+ ed esegui le attività indicate nella tabella in basso.

## Programma di manutenzione

Assicurarsi di eseguire la manutenzione corretta con la frequenza indicata nelle tabelle.

La tabella di manutenzione indica gli elementi che devono essere affrontati in base a 2 criteri, qualunque sia il primo:

- Tempo del calendario
- Ore imbarcazione

Le abitudini di guida determinano i fattori da osservare. Ad esempio:

- Qualcuno che usa la sua imbarcazione ogni fine settimana seguirà la **lettura oraria** per stabilire la frequenza della propria manutenzione.
- Qualcuno che usa l'imbarcazione raramente durante l'anno o solo in poche occasioni, seguirà il **tempo del calendario** per determinare la frequenza della sua manutenzione.

**NOTA: Importante** Le seguenti tabelle mostrano l'applicazione di manutenzione appropriata per i primi 3 anni. Per gli anni successivi, ripetere alternativamente lo stesso schema.

Panoramica sulla manutenzione		
Tempo del calendario	Contatore orario	Acqua normale/salata/sporca
Ogni mese		<b>A+</b>
1 anno	100 ore	<b>A</b>
Ogni mese		<b>A+</b>
2 anni	200 ore	<b>A e B</b>
Ogni mese		<b>A+</b>
3 anni	300 ore	<b>A</b>

**Motori Rotax 1630 ACE**

<b>Normale</b>	<b>A</b>	<b>B</b>
<b>A = regolare</b> <b>C = pulire</b> <b>F = sciacquare</b> <b>I = ispezionare</b> <b>L = lubrificare</b> <b>R = sostituire</b> <b>T = serrare</b>	<b>Ogni anno</b> <b>o</b> <b>100 ore</b>	<b>Ogni 2 anni</b> <b>o</b> <b>200 ore</b>
<b>Erogazione aria e carburante</b>		
Componenti erogazione dell'aria e funzionamento (condotti, tubi flessibili e fascette)	I, C	
Componenti carburante e funzione (tappo del serbatoio del carburante, fissaggio del serbatoio del carburante, stato dei tubi flessibili, perdite)*	I	
Sovralimentatore		I
<b>Ponte e scafo</b>		
Anodi sacrificali	I	
Pannelli per carrozzeria e hardware	I, T	
Scafo	I	
<b>Motore e raffreddamento</b>		
Componenti del sistema di raffreddamento motore (concentrazione refrigerante, livello refrigerante, stato dei flessibili, morsetti, perdite)	I, A	
Olio motore e filtro dell'olio	R	
Componenti e funzionamento accensione	I	
Montaggi in gomma del motore	I	
Candele		R
Liquido refrigerante motore	R Ogni 5 anni o 300 ore	
<b>Scarico ed emissioni</b>		
Componenti di scarico (guarnizioni, tubi, condizione marmitta, perdite)*	I	
Scarico	F	
<b>iBR</b>		
Componenti e funzionamento iBR*	I,	
<b>Propulsione</b>		
Componenti e funzionamento propulsione*	I	I, L



<b>Normale</b>	<b>A</b>	<b>B</b>
<b>A = regolare</b> <b>C = pulire</b> <b>F = sciacquare</b> <b>I = ispezionare</b> <b>L = lubrificare</b> <b>R = sostituire</b> <b>T = serrare</b>	<b>Ogni anno</b> <b>o</b> <b>100 ore</b>	<b>Ogni 2 anni</b> <b>o</b> <b>200 ore</b>
<b>Specifiche elettriche</b>		
Collegamenti e condizione batteria*	I	
Percorso cablaggio elettrico	I	
Moduli e aggiornamenti software applicabili	I	
Funzionamento degli interruttori dei comandi e dell'illuminazione	I	
<b>Volante e comandi</b>		
Componenti e funzionamento sterzo*	I	
Funzionamento dell'acceleratore	I	
<b>Caratteristica</b>		
Supporto trasduttore del Fish Finder	I, A	

\*Per una lista esaustiva delle azioni di manutenzione da eseguire, consultare la Lista di controllo della manutenzione.

<b>ACQUA SALATA/ SPORCA</b>	<b>A+</b>	<b>A</b>	<b>B</b>
<b>A = regolare</b> <b>C = pulire</b> <b>F = sciacquare</b> <b>I = ispezionare</b> <b>L = lubrificare</b> <b>R = sostituire</b> <b>T = serrare</b>	Dopo ogni utilizzo in acqua salata o sporca o mensilmente se usata in acqua salata o sporca	Ogni anno o 100 ore	Ogni 2 anni o 200 ore
<b>Erogazione aria e carburante</b>			
Componenti erogazione dell'aria e funzionamento (condotti, tubi flessibili e fascette)		I, C	
Componenti carburante e funzione (tappo del serbatoio del carburante, fissaggio del serbatoio del carburante, stato dei tubi flessibili, perdite)*		I	
Sovralimentatore			I
<b>Ponte e scafo</b>			
Anodi sacrificali	I Ogni mese	I	
Pannelli per carrozzeria e hardware		I, T	
Scafo		I	
<b>Motore e raffreddamento</b>			
Vano motore	F Dopo ogni utilizzo		
Componenti metallici vano motore	L Ogni mese		
Componenti del sistema di raffreddamento motore (concentrazione refrigerante, livello refrigerante, stato dei flessibili, morsetti, perdite)		I, A	
Olio motore e filtro dell'olio		R	
Componenti e funzionamento accensione		I	
Montaggi in gomma del motore		I	
Candele			R

<b>ACQUA SALATA/ SPORCA</b>	<b>A+</b>	<b>A</b>	<b>B</b>
<b>A = regolare</b> <b>C = pulire</b> <b>F = sciacquare</b> <b>I = ispezionare</b> <b>L = lubrificare</b> <b>R = sostituire</b> <b>T = serrare</b>	Dopo ogni utilizzo in acqua salata o sporca o mensilmente se usata in acqua salata o sporca	Ogni anno o 100 ore	Ogni 2 anni o 200 ore
Liquido refrigerante motore		<b>R</b> Ogni 5 anni o 300 ore	
<b>Scarico ed emissioni</b>			
Componenti di scarico (guarnizioni, tubi, condizione marmitta, perdite)*		<b>I</b>	
Scarico	<b>F</b> Dopo ogni utilizzo	<b>F</b>	
<b>iBR</b>			
Componenti e funzionamento iBR*		<b>I,</b>	
<b>Propulsione</b>			
Componenti e funzionamento propulsione*		<b>I</b>	<b>I, L</b>
<b>Specifiche elettriche</b>			
Collegamenti e condizione batteria*		<b>I</b>	
Percorso cablaggio elettrico		<b>I</b>	
Moduli e aggiornamenti software applicabili		<b>I</b>	
Funzionamento degli interruttori dei comandi e dell'illuminazione		<b>I</b>	
<b>Volante e comandi</b>			
Componenti e funzionamento sterzo*		<b>I</b>	
Funzionamento dell'acceleratore		<b>I</b>	
<b>Volante e comandi</b>			
Componenti e funzionamento sterzo*		<b>I</b>	
Funzionamento dell'acceleratore		<b>I</b>	

<b>ACQUA SALATA/ SPORCA</b>	<b>A+</b>	<b>A</b>	<b>B</b>
A = regolare C = pulire F = sciacquare I = ispezionare L = lubrificare R = sostituire T = serrare	Dopo ogni utilizzo in acqua salata o sporca o mensilmente se usata in acqua salata o sporca	Ogni anno o 100 ore	Ogni 2 anni o 200 ore
<b>Caratteristica</b>			
Supporto trasduttore del Fish Finder		I, A	

\*Per una lista esaustiva delle azioni di manutenzione da eseguire, consultare la Lista di controllo della manutenzione.

## PROCEDURE DI MANUTENZIONE

In questa sezione vengono fornite istruzioni relative ai principali interventi di manutenzione.

### ⚠ AVVERTENZA

Spegnere il motore e attenersi alle procedure di manutenzione durante l'esecuzione degli interventi di manutenzione. La mancata osservanza delle corrette procedure di manutenzione potrebbe provocare lesioni causate dalle parti calde, parti in movimento, elettricità, agenti chimici e altri rischi.

### ⚠ AVVERTENZA

Nel caso in cui sia necessario rimuovere i dispositivi di blocco (es. linguette di blocco, fermagli autobloccanti, ecc.), sostituirli sempre con dispositivi nuovi.

### AVVISO

Non lasciare alcun tipo di oggetto, straccio, utensile ecc. nel vano motore o nella sentina.

### Coperchio di manutenzione del motore



### Rimozione del coperchio di servizio del motore

1. Rimuovere i sedili.

2. Rimuovere il coperchio del pilone per gli sci d'acqua/wakeboard.



TIPICO

3. Rimuovere le viti.

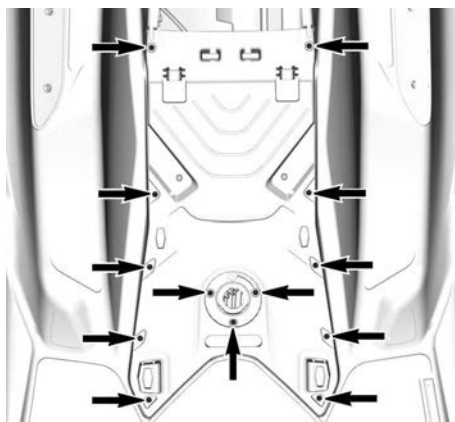

TIPICO

4. Rimuovere il coperchio.

### Installazione del coperchio di servizio del motore

1. La procedura di montaggio è l'inverso di quella di rimozione. Tuttavia, prestare particolare attenzione alle seguenti indicazioni.
2. Posizionare tutte le viti.
3. Serrare le viti come da specifiche.

Coppia di serraggio	
vite del coperchio di servizio del motore	2,8 ± 0,2 Nm (25 ± 2 lbf-in)

raccomanda di utilizzare sempre l'olio sintetico XPS o equivalente. Non aggiungere additivi all'olio motore raccomandato. I danni causati dall'utilizzo di un olio non adatto a questo motore o dall'aggiunta di additivi non saranno coperti dalla garanzia limitata BRP.

## Olio motore

### *Olio motore consigliato*

I motori Rotax® sono stati progettati e omologati con olio XPS™. BRP

Olio motore XPS raccomandato	
Olio di miscela sintetico 4T 5W40	
Se l'olio motore XPS raccomandato non è disponibile	
Motore <b>senza</b> sovralimentatore	Utilizzare un olio motore sintetico 5W40 4 tempi SAE che soddisfi o superi le seguenti specifiche tecniche del settore dei lubrificanti. Controllare sempre l'etichetta di certificazione di servizio API sul contenitore dell'olio, deve contenere almeno uno degli standard sopra indicati. <b>Classificazione del servizio API SN o JASO-MA2</b>
Motore <b>dotato di</b> sovralimentatore	Utilizzare un olio motore per motociclette a 4 tempi SAE 5W40 compatibile con frizioni in bagno d'olio che soddisfi o superi le seguenti specifiche tecniche del settore dei lubrificanti. Controllare sempre l'etichetta di certificazione API sul contenitore dell'olio, deve contenere almeno uno degli standard sopra indicati. <b>Classificazione del servizio API SN o JASO-MA2</b>

Non aggiungere additivi per oli all'olio motore raccomandato. I danni causati dall'utilizzo di olio non adatto a questo motore, o dall'aggiunta di additivi per olio, potrebbero non essere coperti dalla garanzia limitata BRP.

### *Verificare il livello dell'olio motore*

#### **AVVISO**

**Utilizzando il motore con un livello inadeguato di olio si possono causare gravi danni al motore.**

**⚠ ATTENZIONE**

**Molti componenti del vano motore possono essere molto caldi. Un contatto diretto può causare ustioni.**

**Se l'imbarcazione è fuori dall'acqua**

**AVVISO**

**L'imbarcazione deve essere a livello.**

**⚠ ATTENZIONE**

**Azionando il motore mentre l'imbarcazione non è in acqua, lo scambiatore di calore nella piastra di navigazione può surriscaldarsi. Evitare qualsiasi contatto con la piastra di navigazione: rischio di ustione.**

1. Sollevare l'asta di traino e bloccarla in posizione quando la sbarra parabordi è a livello.
2. Montare una manichetta da giardino sul connettore di risciacquo del sistema di scarico. Fare riferimento a *Sistema di scarico* in questa sezione e seguire la procedura.

**AVVISO**

**Non azionare il motore senza aver prima alimentato acqua nel sistema di scarico. Il mancato raffreddamento del sistema di scarico può danneggiarlo gravemente. Non azionare il motore per più di 2 minuti. La guarnizione della linea di trasmissione non viene raffreddata quando l'imbarcazione è fuori dall'acqua.**

3. Rimuovere le sedi.
4. Avviare il motore.
5. Aprire il rubinetto dell'acqua.
6. Far funzionare il motore **FREDDO al minimo per 30 secondi.**
7. Chiudere il rubinetto dell'acqua.

8. Portare i giri/min del motore a 4000-4500 per 15 secondi.
9. Arrestare bruscamente il motore, premendo il tasto di avvio/arresto oppure rimuovendo il cordoncino di sicurezza.
10. Attendere almeno 30 secondi affinché l'olio si distribuisca nel motore, quindi estrarre l'astina e pulirla.

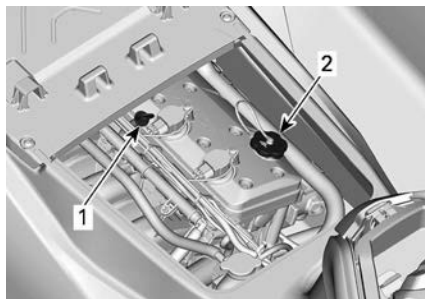

**ESEMPIO TIPO**

1. Astina di misurazione olio
2. Tappo di rabbocco olio

11. Inserire nuovamente l'astina e spingerla a fondo.
12. Rimuovere nuovamente l'astina e leggere il livello dell'olio. Dovrebbe trovarsi tra la tacca PIENO e quella RABBOCCARE.

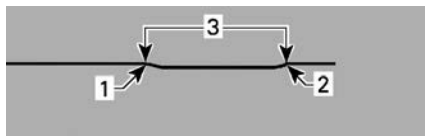

**ESEMPIO TIPO**

1. Pieno
2. Aggiungi
3. Intervallo di esercizio

13. Rabboccare l'olio fino a raggiungere il livello richiesto tra le tacche.

1. Rimuovere il tappo dell'olio.
2. Posizionare un imbuto nell'apertura del coperchio valvole.
3. Aggiungere una piccola quantità di olio raccomandato per raggiungere il livello corretto.

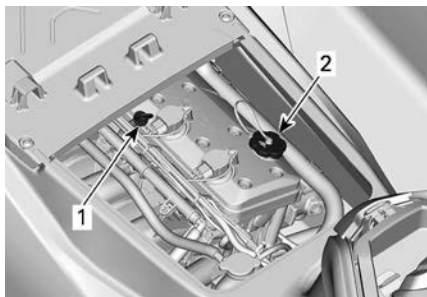
**AVVISO****Non riempire eccessivamente.****ESEMPIO TIPO**

1. Astina di misurazione olio
2. Tappo di rabbocco olio

**NOTA:**

Ogni volta che si aggiunge olio al motore, deve essere seguita nuovamente la procedura completa spiegata in questa sezione. In caso contrario, si otterrà una lettura errata del livello dell'olio.

14. Rimettere a posto il tappo dell'olio e l'astina di misurazione del livello.

**AVVISO**

**Accertarsi che il tappo dell'olio sia chiuso correttamente. In caso contrario, l'olio motore potrebbe fuoriuscire.**

**Cambio dell'olio motore e sostituzione del filtro**

Il cambio dell'olio e la sostituzione del filtro possono essere effettuati da un concessionario Sea-Doo autorizzato, da un'officina di riparazioni o da una persona di fiducia.

**Liquido refrigerante motore**

**Liquido refrigerante motore consigliato**

**Liquido refrigerante XPS raccomandato**

Liquido refrigerante premiscelato a lunga durata

Se il liquido refrigerante XPS raccomandato non è disponibile

Usare un fluido di raffreddamento a basso contenuto di silicato, premiscelato con etilene glicolico (50% -50%) a lunga durata, specificamente formulato per i motori a combustione interna in alluminio.

**AVVISO**

**Usare sempre un antigelo a base di glicole etilenico che contenga inibitori della corrosione specifici per la combustione interna di motori in alluminio.**

Per evitare un possibile deterioramento del sistema antigelo, usare sempre la stessa marca. Non mischiare mai marche diverse a meno che l'impianto di raffreddamento sia stato completamente lavato e riempito.

**Livello del liquido refrigerante****⚠ AVVERTENZA**

**Controllare il livello del liquido refrigerante a motore freddo. Non aggiungere mai liquido refrigerante quando il motore è caldo.**

**⚠ ATTENZIONE**

**Molti componenti del vano motore possono essere molto caldi. Un contatto diretto può causare ustioni.**



1. Rimuovere i sedili.
2. Trovare il tappo del serbatoio a espansione

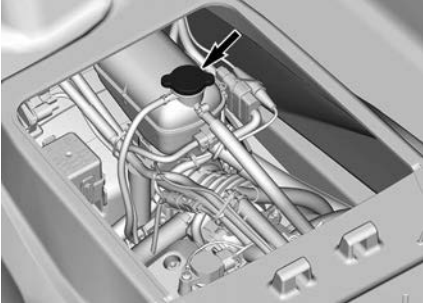

#### ESEMPIO TIPO

A motore freddo, tenendo l'imbarcazione su una superficie orizzontale, il livello del liquido dovrebbe essere compreso tra le tacche MIN e MAX del serbatoio del liquido refrigerante.

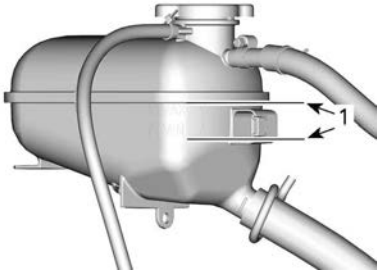

#### VASO DI ESPANSIONE DEL LIQUIDO DI RAFFREDDAMENTO

1. Livello tra le due tacche a motore freddo

#### NOTA:

L'imbarcazione è a livello quando si trova in acqua. Se appoggiata su un rimorchio, sollevare il timone del rimorchio e bloccarlo in questa posizione quando la barra paraurti è a livello.

Aggiungere refrigerante, vedere *Liquido refrigerante motore consigliato* per conoscere le specifiche, portando il livello del liquido refrigerante tra le tacche. Usare un

imbuto per impedire le perdite di liquido. Non riempire eccessivamente.

3. Stringere correttamente il tappo del vaso di espansione. Reinstallare i sedili.

#### NOTA:

Un sistema di raffreddamento che richiede frequenti rabbocchi è indice di perdite o problemi del motore. Contattare un concessionario autorizzato Sea-Doo.

#### Sostituzione del liquido refrigerante motore

Il cambio del liquido refrigerante deve essere eseguito da un concessionario autorizzato Sea-Doo.

#### Bobine di accensione

##### Accesso alla bobina di accensione

1. Rimuovere il cappuccio del cordoncino di sicurezza dall'interruttore di spegnimento del motore.
2. Rimuovere il sedile.
3. Rimuovere il coperchio di manutenzione del motore rimuovendo le relative viti.

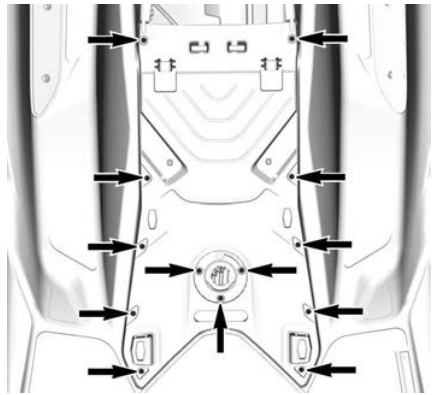

#### Rimozione della bobina di accensione

1. Staccare il connettore della bobina di accensione

## AVVISO

**Non fare leva sulla bobina di accensione con alcuno strumento.**

2. Rimuovere la vite di fissaggio della bobina di accensione.
3. Rimuovere la bobina di accensione dalla candela ruotando la bobina da un lato all'altro mentre si tira.

### Montaggio della bobina di accensione

1. Allineare il foro della vite di fissaggio della bobina di accensione con il foro filettato del coperchio delle valvole.
2. Installare la bobina di accensione sulla candela e spingerla fino al bloccaggio sul coperchio della valvola.
3. Installare la vite di fissaggio e stringere in base alle seguenti specifiche.

#### Coppia di serraggio

Vite di fissaggio della bobina di accensione	$9 \pm 1 \text{ Nm}$ ( $80 \pm 9 \text{ lbf-in}$ )
--	---

4. Collegare il connettore bobina di accensione.

## Candele

### Rimozione della candela

1. Togliere le bobine di accensione. Consultare *Rimozione della bobina di accensione*.
2. Pulire la candela e la testata del cilindro con aria compressa.
3. Svitare completamente la candela utilizzando una chiave per candele.

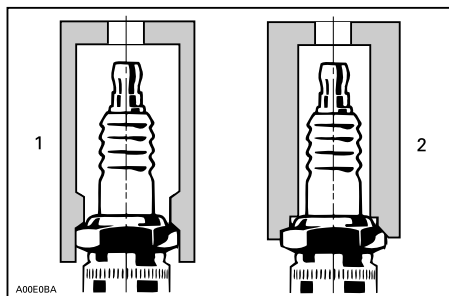

1. Chiave approvata
2. Chiave non adatta

4. Usare la bobina di accensione per rimuovere la candela dalla sua sede.

### Montaggio della candela

Prima di procedere con l'installazione, accertarsi che la superficie di contatto della testata e della candela siano pulite.

1. Con uno spessimetro per cavi, controllare la distanza degli elettrodi come specificato nelle *Caratteristiche tecniche*. Se la candela è fuori specifica, sostituirla.

## AVVISO

**Non regolare la distanza su questo tipo di candela. La regolazione potrebbe indebolire gli elettrodi negativi e portare alla loro rottura con conseguenti gravi danni al motore.**

2. Applicare del lubrificante anti-grippaggio sui filetti delle candele per pervenire un possibile blocco.
3. Avvitare a mano la candela nella testata. Quindi, stringere la candela in senso orario secondo le specifiche con una chiave per candele.

#### Coppia di serraggio

Candela	$18 \pm 2 \text{ Nm}$ ( $159 \pm 18 \text{ lbf-in}$ )
---------	--

4. Installare le bobine di accensione.  
Consultare *Bobina di accensione*.

## Sistema di scarico

### ⚠ PERICOLO

**NON** avviare il motore in luoghi chiusi o in assenza di un'adeguata ventilazione, né permettere ai fumi di scarico di accumularsi in aree poco ventilate. Gli scarichi del motore contengono monossido di carbonio (CO) che, se inalato, può provocare gravi danni cerebrali o morte.

### Risciacquo dell'impianto di scarico

Il risciacquo del sistema di scarico con acqua dolce è fondamentale per neutralizzare gli effetti corrosivi del sale o di altri prodotti chimici presenti nell'acqua. In questo modo si rimuovono sabbia, sale, conchiglie ed altre particelle presenti nei rivestimenti impermeabili e/o nei flessibili.

Il risciacquo va effettuato quando si prevede che nello stesso giorno l'imbarcazione non sarà più utilizzata o se l'imbarcazione rimane inutilizzata per un periodo più lungo.

### AVVISO

**Il mancato risciacquo del sistema, quando necessario, può causare gravi danni all'intercooler del motore e/o al sistema di scarico stesso. Accertarsi che il motore funzioni durante l'intera procedura.**

### ⚠ AVVERTENZA

Eeguire queste operazioni sempre in un'area ben ventilata. Alcuni componenti nel vano motore potrebbero essere molto caldi. Un contatto diretto può causare ustioni. Durante il normale funzionamento del motore, non toccare nessuno dei componenti elettrici o la zona della pompa a getto.

### ⚠ AVVERTENZA

Azionando il motore mentre l'imbarcazione non è in acqua, lo scambiatore di calore nella piastra di navigazione può surriscaldarsi. Evitare qualsiasi contatto con la piastra di navigazione: rischio di ustione.

1. Collegare un flessibile da giardino al connettore previsto sul retro dell'imbarcazione. **Non aprire ancora il rubinetto dell'acqua.**

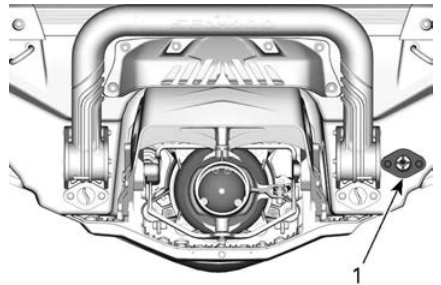

1. Connettore di ingresso dell'acqua

### NOTA:

Per facilitare l'installazione del flessibile da giardino si consiglia il seguente strumento nel caso in cui venga utilizzato un adattatore ad attacco rapido.

### Strumento consigliato

Adattatore per  
connettore di  
risciacquo  
295 500 473

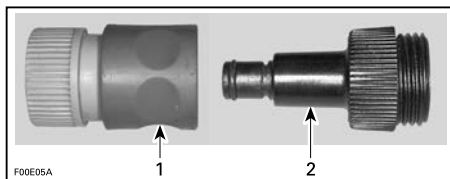

1. Adattatore a collegamento rapido
2. Adattatore per connettore di risciacquo

2. Avviare il motore, quindi aprire immediatamente il rubinetto dell'acqua.

### AVVISO

**Avviare sempre il motore prima di aprire il rubinetto dell'acqua. Aprire il rubinetto dell'acqua immediatamente dopo aver avviato il motore per evitarne il surriscaldamento. Non azionare il motore senza aver prima alimentato acqua nel sistema di scarico se l'imbarcazione si trova fuori dall'acqua.**

3. Tenere acceso il motore per 90 secondi al minimo.

### AVVISO

**Evitare di mantenere il motore in funzione per più di 2 minuti. La guarnizione della linea di trasmissione non viene raffreddata quando l'imbarcazione è fuori dall'acqua.**

4. Durante il risciacquo, accertarsi che l'acqua fuoriesca dalla pompa a getto.
5. Chiudere il rubinetto dell'acqua, portare il motore a 5.000 giri/min

per 5 secondi poi arrestare il motore.

### AVVISO

**Chiudere sempre il rubinetto dell'acqua prima di fermare il motore.**

6. Scollegare il flessibile da giardino all'adattatore per il risciacquo (se è stato usato).

### Piastra di navigazione e griglia presa dell'acqua

#### *Ispezione della piastra di navigazione e della griglia di presa dell'acqua*

Accertarsi dell'assenza di danni nella piastra di navigazione e nella griglia presa dell'acqua della pompa a getto. Recarsi presso il concessionario Sea-Doo autorizzato per far riparare o sostituire eventuali parti danneggiate.

### ⚠ AVVERTENZA

**Il cordoncino di sicurezza deve essere sempre rimosso dall'interruttore di spegnimento del motore prima di ispezionare la griglia di aspirazione.**

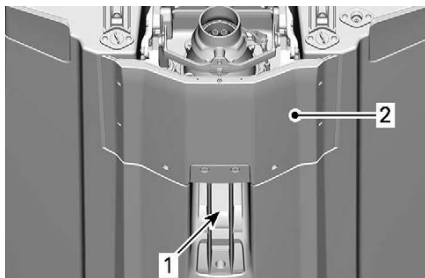

#### ISPEZIONARE QUESTE AREE

1. Presa dell'acqua
2. Piastra di navigazione

## Anodi sacrificali

### Ispezione dell'anodo sacrificale

Gli anodi sacrificali sono situati su:

- Pompa
- Piastra di navigazione.

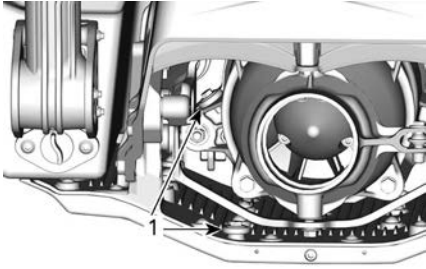

#### 1. Anodi sacrificali

Controllare gli anodi sacrificali per verificare che non siano usurati. Se più della metà è usurata, sostituirli.

### Rimozione dell'anodo di zinco

Svitare il dado di tenuta dell'anodo di zinco e rimuovere l'anodo.

### Montaggio dell'anodo di zinco

La procedura di installazione è l'inverso di quella di rimozione.

<b>Coppia di serraggio</b>
9 ± 1 Nm (80 ± 9 lbf-in)

## Fusibili

### Posizione fusibili

Tutti i fusibili si trovano all'interno di un'unica scatola dei fusibili.

Per accedere alla scatola dei fusibili:

Rimuovere il sedile.

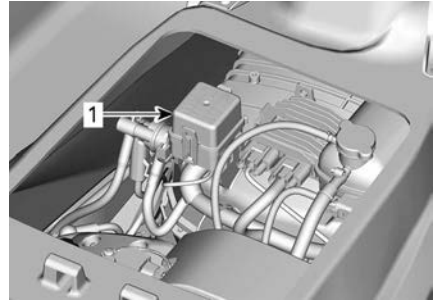

#### ESEMPIO TIPO

##### 1. Scatola fusibili

Per rimuovere il coperchio dei fusibili, stringere le levette di bloccaggio, afferrare e tirare il coperchio della scatola dei fusibili per aprire.

#### NOTA:

L'ampereaggio e la posizione dei fusibili sono illustrati sul coperchio della scatola dei fusibili.

Utilizzare il dispositivo di installazione/rimozione del fusibile incluso nella scatola dei fusibili per agevolare la rimozione dei fusibili.

### Ispezione di un fusibile

Controllare le condizioni del fusibile e sostituirlo, se necessario.

<b>⚠ AVVERTENZA</b>
<b>Non usare un fusibile di potenza maggiore rispetto alle specifiche.</b>

Per rimuovere il fusibile dall'alloggiamento, estrarlo. Controllare se il filamento è fuso.

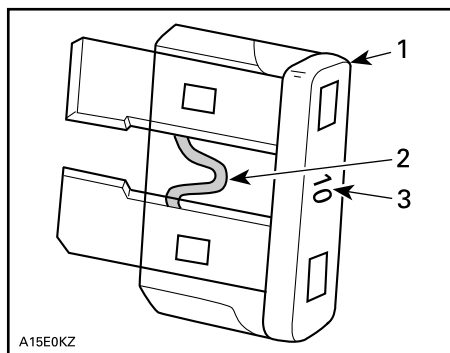

A15E0KZ

**ESEMPIO TIPO**

1. Fusibile
2. Controllare se bruciato
3. Amperaggio

Fusibile	Amperaggio	Descrizione
10	5 A	Start/Stop
11	5 A	ECM
12	30 A	Batteria
13	15 A	Strumento diagnostico 2
14	15 A	Strumento diagnostico 1, connettore accessorio

**⚠ AVVERTENZA**

Se il fusibile si brucia ripetutamente, stabilire la causa del guasto ed eliminarla prima di riavviare il veicolo. Recarsi presso un concessionario Sea-Doo autorizzato per assistenza.

**Descrizione dei fusibili**

Fusibile	Amperaggio	Descrizione
1	-	Non usato
2	15 A	Iniett. carb., acc. Bobine e pompa del carburante
3	3 A	Pompa di sentina (se equipaggiata)
4	-	Non usato
5	-	Non usato
6	30 A	Carica
7	5 A	Cluster (Quadro strumenti)
8	-	Non usato
9	30 A	iBR

# CURA DELL'IMBARCAZIONE

Rimuovere l'imbarcazione dall'acqua ogni giorno.

## Cura dopo l'utilizzo

### *Risciacquo dell'impianto di scarico*

Il sistema di scarico deve essere lavato ogni giorno quando l'imbarcazione viene utilizzata in acqua salata o inquinata.

Fare riferimento a *Procedure di manutenzione*.

### *Cura supplementare per il funzionamento in presenza di acqua inquinata o salata*

Se l'imbarcazione naviga in acqua inquinata ed in particolare nell'acqua salata, è bene prestare una cura maggiore per proteggere l'imbarcazione ed i suoi componenti.

Risciacquare la sentina dell'imbarcazione con acqua dolce.

Mai utilizzare un dispositivo di lavaggio ad alta pressione per pulire la sentina. **UTILIZZARE SOLTANTO BASSA PRESSIONE (una manichetta da giardino ad esempio).**

L'alta pressione può causare danni all'impianto elettrico o meccanico.

### **ATTENZIONE**

**Attendere che il motore si sia raffreddato prima di eseguire qualsiasi intervento di manutenzione.**

### **AVVISO**

**L'inosservanza di una cura adeguata, come ad esempio, il lavaggio dell'imbarcazione, il lavaggio del sistema di scarico e il trattamento anticorrosione, se l'imbarcazione viene utilizzata in acqua salata, la può danneggiare o ne può danneggiare i componenti. Mai lasciare l'imbarcazione esposta alla luce solare diretta.**

## Pulizia del sedile

Prima di applicare un prodotto di pulizia sul sedile, provare a rimuovere i segni con una gomma bianca.

Molti segni, come quelli delle scarpe, possono essere facilmente rimossi con questo metodo.

## Scafo e carrozzeria

### *Riparazioni*

Per eventuali riparazioni da eseguire sui componenti dello scafo, rivolgersi al proprio concessionario autorizzato Sea-Doo.

### *Pulizia*

Lavare la carrozzeria e lo scafo con una soluzione di acqua e sapone (usare solo detersivo neutro). Risciacquare con cura con acqua dolce.

Rimuovere gli organismi marini dall'interno e dall'esterno dello scafo.

### **AVVISO**

**Mai pulire utilizzando i seguenti prodotti:**

- Detergente per uso intensivo XPS S4
- Detergente forte
- Agente sgrassante
- Ammoniaca
- Acetone o altri chetoni
- Alcool
- Toluene o altri solventi aromatici
- Solventi clorinati
- Alcool minerali
- Diluenti per vernice
- Prodotti a base di petrolio.

Eliminare eventuali macchie dai sedili e dalle superfici in vetroresina, utilizzando il detergente multiuso XPS e uno sgrassatore o un altro prodotto equivalente.

Per pulire i tappetini, utilizzare il detergente a base di agrumi 3M™

(bomboletta spray da 24 oz (0,68 kg))  
o un prodotto equivalente.

**⚠ AVVERTENZA**

**Non applicare una patina protettiva per vinile o plastica sui tappeti o sul sedile in quanto la superficie potrebbe diventare scivolosa e gli occupanti potrebbero cadere dall'imbarcazione.**

Rispettare l'ambiente, accertandosi che carburante, olio o soluzioni detergenti non vengano scaricati nei corsi d'acqua.

**Protezione**

Applicare cera marina di buona qualità sullo scafo.

Se l'imbarcazione deve essere lasciata all'aperto, coprirla con un telone opaco per evitare che i raggi del sole e lo sporco possano danneggiare le parti in plastica e la finitura dell'imbarcazione, oltre che per pervenire eventuali accumuli di polvere.

**AVVISO**

**Mai lasciare l'imbarcazione in acqua se inutilizzata per un lungo periodo. Mai lasciare l'imbarcazione esposta alla luce solare diretta. Mai custodire l'imbarcazione avvolta nella plastica.**



# RIMESSAGGIO E PREPARAZIONE PRESTAGIONALE

## Rimessaggio

### AVVERTENZA

Poiché il carburante e l'olio sono infiammabili, far ispezionare il sistema di alimentazione per verificare l'integrità da un concessionario Sea-Doo autorizzato, da un'officina di riparazioni o da una persona di fiducia, conformemente a quanto specificato nello schema di ispezione periodica.

Si consiglia di far eseguire gli interventi di manutenzione dell'imbarcazione da un concessionario autorizzato Sea-Doo, da un'officina di riparazioni o da una persona di fiducia; le seguenti operazioni possono comunque essere eseguite dal proprietario dell'imbarcazione con un minimo di utensili a disposizione.

### NOTA:

Eseguire le seguenti operazioni nell'ordine indicato.

### AVVISO

Non avviare il motore durante il periodo di rimessaggio.

## Sistema di propulsione

### Pulizia della pompa a getto

### AVVERTENZA

Il cordoncino di sicurezza DEVE ESSERE RIMOSSO dall'interruttore di spegnimento del motore per impedire l'avvio accidentale del motore prima di pulire la zona della pompa a getto. Il motore deve essere spento per questa operazione.

Risciacquare la pompa a getto spruzzando acqua attraverso le aperture di ingresso e di uscita.

Spruzzare un prodotto anticorrosivo sui componenti del sistema di propulsione.

### Prodotto di manutenzione

Lubrificante anticorrosivo XPS o equivalente

### Ispezione della pompa a getto

Visitare il proprio concessionario Sea-Doo autorizzato.

### Sistema di alimentazione

#### Protezione del sistema di alimentazione

Uno stabilizzatore di carburante deve essere aggiunto nel serbatoio del carburante per pervenire al deterioramento del carburante e l'ingommatura del sistema di alimentazione. Seguire le istruzioni della casa produttrice dello stabilizzatore per un uso corretto.

### Prodotto di manutenzione

Stabilizzatore carburante

### AVVISO

Lo stabilizzatore per il carburante deve essere aggiunto per la lubrificazione del motore per prevenire la perdita delle proprietà chimiche del carburante e proteggere il sistema di alimentazione da eventuali depositi di vernice.

Riempire completamente il serbatoio del carburante. Verificare che nel serbatoio del carburante non sia presente acqua.

**AVVISO**

Eventuale acqua nel serbatoio del carburante potrebbe creare gravi danni interni al sistema di iniezione del carburante.

**Motore e scarico****Risciacquo dell'impianto di scarico**

Eseguire la procedura come descritto nella sezione *Procedure di manutenzione*.

**Cambio dell'olio motore e del filtro dell'olio**

Il cambio dell'olio e la sostituzione del filtro possono essere effettuati da un concessionario Sea-Doo autorizzato, da un'officina di riparazioni o da una persona di fiducia.

**Svuotamento del sistema di scarico**

Nelle zone in cui la temperatura potrebbe scendere sotto lo zero, è necessario rimuovere l'acqua accumulatasi nel sistema di scarico e nell'intercooler.

Usando l'adattatore per il risciacquo, iniettare aria pressurizzata a 379 kPa (55 lbf/in<sup>2</sup>) nel sistema fino a quando non vi è più acqua che scorre dalla pompa a getto.

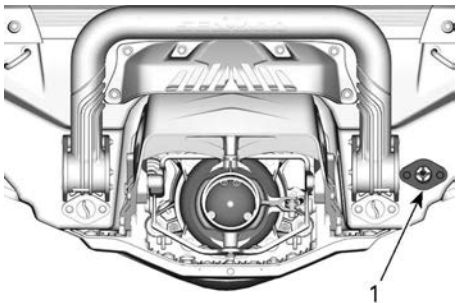

1. Connettore di risciacquo

Per facilitare la procedura di svuotamento potrebbero essere disponibili i flessibili seguenti.

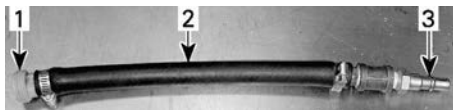
**ESEMPIO TIPO**

1. Adattatore per connettore di risciacquo
2. Flessibile 12,7 mm (1/2 poll.)
3. Adattatore maschio per flessibile dell'aria

**AVVISO**

Il mancato drenaggio del sistema di scarico potrebbe causare seri danni al collettore di scarico.

Rimuovere gli utensili speciali.

**Lubrificazione dei cilindri motore**

1. Estrarre le candele. Fare riferimento alla sezione *Procedure di manutenzione*.
2. Spruzzare il lubrificante in ciascun cilindro attraverso i fori delle candele.

**Prodotto di manutenzione**

Lubrificante anticorrosivo XPS o equivalente

3. Abbassare a fondo la leva dell'acceleratore. Premendo la leva dell'acceleratore si impedisce l'iniezione di carburante e si disattiva l'accensione durante l'avviamento del motore.
4. Premere il pulsante START/STOP per accendere il motore un paio di volte. In questo modo si distribuirà l'olio sulle pareti del cilindro.
5. Applicare lubrificante anti-grippaggio sui filetti delle candele ed inserirle di nuovo nel motore. Fare riferimento alla sezione *Procedure di manutenzione*.
6. Installare le bobine di accensione. Fare riferimento alla sezione *Procedure di manutenzione*.

## Verifica della densità del liquido refrigerante

Se l'antigelo non viene sostituito, controllarne la densità.

La sostituzione dell'antigelo e un test di densità possono essere effettuati da un concessionario Sea-Doo autorizzato, da un'officina di riparazioni o da una persona di fiducia. Fare riferimento alla sezione *Programma di manutenzione*.

### AVVISO

**Nel caso in cui l'imbarcazione venga conservata in un'area dove è possibile raggiungere il punto di congelamento, una densità errata dell'antigelo potrebbe causare il congelamento del liquido nel sistema di raffreddamento, con gravi conseguenze per il motore.**

## Impianto elettrico

### Batteria

#### Manutenzione della batteria

In caso di rimessaggio della moto d'acqua, la batteria deve sempre essere conservata in un luogo caldo e asciutto.



### AVVERTENZA

**Non caricare o avviare la batteria mentre è installata sull'imbarcazione**

Questo veicolo è dotato di una batteria che non richiede manutenzione e l'aggiunta di acqua per regolare il livello dell'elettrolita.

### AVVISO

**Non rimuovere mai la cinghia della batteria dai tappi o aggiungere elettrolito per la durata in vita della batteria.**

## Estrazione della batteria

1. Rimuovere il sedile.
2. Disconnettere i cavi della batteria.

### AVVISO

**Scollegare sempre prima il cavo NERO (-) e poi il cavo ROSSO (+).**

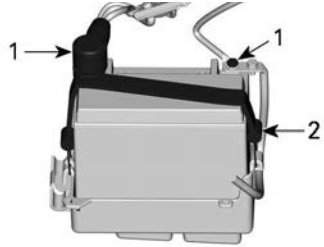

1. Polo della batteria
2. Fascetta
3. Rimuovere la cinghia di fissaggio.

## Carica della batteria

Usare qualsiasi tipo di caricabatterie automobilistico. Fare sempre riferimento alle istruzioni del produttore del caricabatteria.

## Pulizia della batteria

Pulire il rivestimento esterno e i poli della batteria utilizzando una spazzola morbida e una soluzione di acqua e bicarbonato di sodio.

Rimuovere la corrosione presente sui terminali dei cavi e i morsetti della batteria mediante un spazzola con setole metalliche.

Sciacquare con acqua e asciugare bene.

## Installazione della batteria

1. Collegare i cavi della batteria.

**NOTA:** Prima di installare la batteria, rimuovere l'acqua o i detriti eventualmente presenti nel vano.

### AVVISO

L'eventuale inversione di polarità della batteria danneggerà il regolatore di tensione.

### AVVISO

Collegare sempre prima il cavo ROSSO (+) quindi quello NERO (-).

- Serrare le viti del cavo della batteria secondo le specifiche.

#### Coppia di serraggio

Vite cavo batteria	$4 \pm 0,5 \text{ Nm}$ ( $35 \pm 4 \text{ lbf-in}$ )
--------------------	---

- Applicare del grasso dielettrico sui poli della batteria.
- Coprire il polo positivo con la cuffia in gomma.
- Verificare il percorso e gli attacchi del cavo.

### Vano motore

#### Pulizia del vano motore

- Pulire la sentina con acqua calda ed un detergente o un prodotto adatto alla sentina.
- Risciacquare con cura.
- Sollevarre la parte anteriore dell'imbarcazione per svuotare completamente la sentina tramite i tappi di scarico della sentina.

#### Trattamento anticorrosione

- Asciugare tutti i residui di acqua nel vano motore.
- Lubrificare tutti i componenti metallici nel vano motore.

#### Prodotto di manutenzione

Lubrificante anticorrosivo o equivalente

#### NOTA:

Il sedile dev'essere rimosso durante lo stoccaggio. In questo modo si previene la formazione di condensa nel vano motore ed un'eventuale corrosione.

#### Scafo e carrozzeria

Riparare, pulire e proteggere l'imbarcazione come stabilito nelle procedure della sezione *Cura dell'imbarcazione*.

#### Preparazione prima dell'uso

La preparazione prestagionale deve essere eseguita in conformità al *Programma di manutenzione*.

Eseguire tutte le attività specificate nella tabella **Ogni anno o ogni 100 ore**.

La manutenzione di preparazione prestagionale può essere effettuata da un concessionario Sea-Doo autorizzato, da un'officina di riparazioni o da una persona di fiducia.

# REGISTRO DI MANUTENZIONE

Se richiesto, inviare una fotocopia dello storico manutenzione a BRP.

Pre-consegna	
Numero di serie: _____	Firma/Timbro:
Chilometraggio: _____	
Ore: _____	
Data: _____	
N. concessionario: _____	
Note: _____	
_____	
Vedere il bollettino delle procedure pre-consegna per conoscere le procedure di installazione dettagliate	

**Prima ispezione**

Chilometraggio: \_\_\_\_\_

Ore: \_\_\_\_\_

Data: \_\_\_\_\_

N.  
cessionario: \_\_\_\_\_

Note: \_\_\_\_\_

Firma/Timbro:

Per il programma di manutenzione vedere la sezione Informazioni sulla manutenzione di questa Guida del conducente

**Assistenza**

Chilometraggio: \_\_\_\_\_

Ore: \_\_\_\_\_

Data: \_\_\_\_\_

N.  
cessionario: \_\_\_\_\_

Note: \_\_\_\_\_

Firma/Timbro:

Per il programma di manutenzione vedere la sezione Informazioni sulla manutenzione di questa Guida del conducente

<b>Assistenza</b>	
Chilometraggio: _____ Ore: _____ Data: _____ N. cessionario: _____ Note: _____ _____	Firma/Timbro:
Per il programma di manutenzione vedere la sezione Informazioni sulla manutenzione di questa Guida del conducente	

<b>Assistenza</b>	
Chilometraggio: _____ Ore: _____ Data: _____ N. cessionario: _____ Note: _____ _____	Firma/Timbro:
Per il programma di manutenzione vedere la sezione Informazioni sulla manutenzione di questa Guida del conducente	

**Assistenza**

Chilometraggio: \_\_\_\_\_

Ore: \_\_\_\_\_

Data: \_\_\_\_\_

N.  
cessionario: \_\_\_\_\_

Note: \_\_\_\_\_

Firma/Timbro:

Per il programma di manutenzione vedere la sezione Informazioni sulla manutenzione di questa Guida del conducente

**Assistenza**

Chilometraggio: \_\_\_\_\_

Ore: \_\_\_\_\_

Data: \_\_\_\_\_

N.  
cessionario: \_\_\_\_\_

Note: \_\_\_\_\_

Firma/Timbro:

Per il programma di manutenzione vedere la sezione Informazioni sulla manutenzione di questa Guida del conducente



<b>Assistenza</b>	
Chilometraggio: _____ Ore: _____ Data: _____ N. concessionario: _____ Note: _____ _____	Firma/Timbro:
Per il programma di manutenzione vedere la sezione Informazioni sulla manutenzione di questa Guida del conducente	

<b>Assistenza</b>	
Chilometraggio: _____ Ore: _____ Data: _____ N. concessionario: _____ Note: _____ _____	Firma/Timbro:
Per il programma di manutenzione vedere la sezione Informazioni sulla manutenzione di questa Guida del conducente	

**Assistenza**

Chilometraggio: \_\_\_\_\_

Ore: \_\_\_\_\_

Data: \_\_\_\_\_

N.  
cessionario: \_\_\_\_\_

Note: \_\_\_\_\_

Firma/Timbro:

Per il programma di manutenzione vedere la sezione Informazioni sulla manutenzione di questa Guida del conducente

**Assistenza**

Chilometraggio: \_\_\_\_\_

Ore: \_\_\_\_\_

Data: \_\_\_\_\_

N.  
cessionario: \_\_\_\_\_

Note: \_\_\_\_\_

Firma/Timbro:

Per il programma di manutenzione vedere la sezione Informazioni sulla manutenzione di questa Guida del conducente

<b>Assistenza</b>	
Chilometraggio: _____ Ore: _____ Data: _____ N. concessionario: _____ Note: _____ _____	Firma/Timbro:
Per il programma di manutenzione vedere la sezione Informazioni sulla manutenzione di questa Guida del conducente	

<b>Assistenza</b>	
Chilometraggio: _____ Ore: _____ Data: _____ N. concessionario: _____ Note: _____ _____	Firma/Timbro:
Per il programma di manutenzione vedere la sezione Informazioni sulla manutenzione di questa Guida del conducente	

**Assistenza**

Chilometraggio: \_\_\_\_\_

Ore: \_\_\_\_\_

Data: \_\_\_\_\_

N.  
cessionario: \_\_\_\_\_

Note: \_\_\_\_\_

Firma/Timbro:

Per il programma di manutenzione vedere la sezione Informazioni sulla manutenzione di questa Guida del conducente

**Assistenza**

Chilometraggio: \_\_\_\_\_

Ore: \_\_\_\_\_

Data: \_\_\_\_\_

N.  
cessionario: \_\_\_\_\_

Note: \_\_\_\_\_

Firma/Timbro:

Per il programma di manutenzione vedere la sezione Informazioni sulla manutenzione di questa Guida del conducente

# INFORMAZIONI TECNICHE

# NUMERI DI IDENTIFICAZIONE

I componenti principali dell'imbarcazione (motore e scafo) vengono identificati da numeri di serie diversi. A volte può essere necessario conoscere questi numeri per esigenze di garanzia o per rintracciare l'imbarcazione in caso di furto.

## Numero di identificazione scafo

Il numero di identificazione dello scafo (Hull Identification Number - H.I.N.) è posizionato sulla pedana sul lato posteriore dell'imbarcazione.

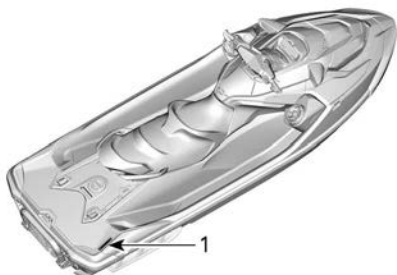

### ESEMPIO TIPO

1. Numero di identificazione scafo (H.I.N.)

È composto da 12 cifre:

YDV	12345	L	8	09
				Anno del modello
				Anno di fabbricazione
				Mese di fabbricazione
				Numero di serie (al posto delle cifre possono anche essere inserite delle lettere)
				Produttore

## Numero di identificazione motore

Il numero di identificazione motore (Engine Identification Number - EIN) è posizionato sul lato anteriore del motore.

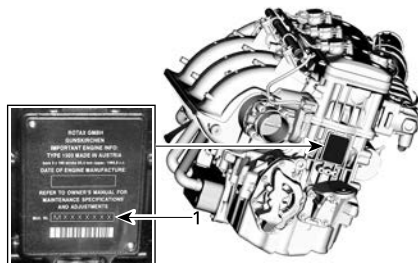

### ESEMPIO TIPO

1. Numero di identificazione motore (EIN)

## Identificazione del fabbricante del motore



### ETICHETTA DI IDENTIFICAZIONE DEL FABBRICANTE DEL MOTORE

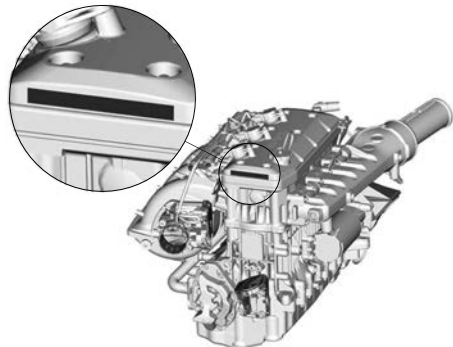

### POSIZIONE DELLE ETICHETTE

# CONFORMITÀ

## Cartellino sul controllo delle emissioni – 3 stelle

**BASSA**  
EMISSIONE

**1 stella, emissioni basse**  
L'etichetta con una stella identifica i motori che soddisfano gli standard 2001 per le emissioni dei gas di scarico dei motori marini per moto d'acqua e fuoribordo emessi dall'Air Resources Board. I motori che soddisfano questi standard emettono il 75% in meno di emissioni rispetto ai tradizionali motori a due tempi carburati. Questi motori sono equivalenti agli standard 2006 emessi dall'EPA statunitense, per i Motori marini.

**MOLTO BASSA**  
EMISSIONE

**2 stelle, emissioni molto basse**  
L'etichetta con due stelle identifica i motori che soddisfano gli standard 2004 per le emissioni dei gas di scarico dei motori marini per moto d'acqua e fuoribordo emessi dall'Air Resources Board. I motori che soddisfano questi standard emettono il 20% in meno di emissioni rispetto ai motori a basse emissioni a una stella.

**BASSISSIMA**  
EMISSIONE

**3 stelle, emissioni ultra basse**  
L'etichetta con tre stelle identifica i motori che soddisfano gli standard 2008 per le emissioni dei gas di scarico dei motori marini per moto d'acqua e fuoribordo emessi dall'Air Resources Board o gli standard per le emissioni dei gas di scarico 2003-2008 per i motori marini dei gruppi poppieri ed entroborde. I motori che soddisfano questi standard emettono il 65% in meno di emissioni rispetto ai motori a basse emissioni a una stella.

**ESTREMAMENTE BASSE**  
EMISSIONE

**4 stelle, emissioni super ultra basse**  
L'etichetta con quattro stelle identifica i motori che soddisfano gli standard 2009 per le emissioni dei gas di scarico dei motori marini per gruppi poppieri ed entroborde emessi dall'Air Resources Board. Anche i motori marini delle moto d'acqua e dei fuoribordo possono essere conformi a questi standard. I motori che soddisfano questi standard emettono il 90% in meno di emissioni rispetto ai motori a basse emissioni a una stella.

**Bombardier Recreational Products Inc.**  
VALCOURT, QUÉBEC, CANADA  
Cleaner Watercraft - Get the facts  
1-800-END-SMOG  
www.arb.ca.gov

219906047\_IT

**BASSA**  
EMISSIONE

**MOLTO BASSA**  
EMISSIONE

**BASSISSIMA**  
EMISSIONE

**ESTREMAMENTE BASSE**  
EMISSIONE

**L'etichetta a forma di stella indica motori marini più puliti**  
Questo motore è stato certificato come una:

**Il simbolo per i motori marini più puliti:**  
**Aria e acqua più pulite** - uno stile di vita e un ambiente più sano.  
**migliore economia di carburante** - consuma il 30%-40% in meno di gas e olio rispetto ai tradizionali motori a due tempi carburati, con risparmio sui costi e sulle risorse.  
**Garanzia più lunga sulle emissioni** - tutela i consumatori garantendo operazioni senza preoccupazioni.

## CARTELLINO SUL CONTROLLO DELLE EMISSIONI - 3 STELLE

## Etichetta sul controllo delle emissioni – 3 stelle





### ETICHETTA SUL CONTROLLO DELLE EMISSIONI - 3 STELLE



### ESEMPIO TIPO – POSIZIONE DELLE ETICHETTE



## Targhetta di conformità EPA

<b>INFORMAZIONI SUL CONTROLLO DELLE EMISSIONI</b>			
BOMBARDIER RECREATIONAL PRODUCTS INC.			
QUESTO MOTORE È CONFORME ALLE NORME		EPA DEGLI STATI	
UNITI E DELLA CALIFORNIA PER I MOTORI NAUTICI A SCOPPIO.			
BOMBARDIER RECREATIONAL PRODUCTS INC.			
THIS ENGINE CONFORMS TO		U.S. EPA & CALIFORNIA	
EMISSIONS REGULATIONS FOR MARINE SI ENGINES.			
		FAMIGLIA DEL MOTORE /ENGINE FAMILY	
(EPA)		STANDARD DI CERTIFICAZIONE	
(FEL)		CERTIFICATION STANDARDS	
(CA)		SISTEMA DI CONTROLLO DELLE EMISSIONI	
(FEL)		EMISSION CONTROL SYSTEM	
SODDISFA LE NORME		EPA DELLA CALIFORNIA SULLE EMISSIONI DI VAPORI	
PER LE IMBARCAZIONI CON MOTORI NAUTICI A SCOPPIO. GAMMA EVAP			
SISTEMA DI CONTROLLO DELLE EMISSIONI DI VAPORI SO			
CONSULTARE LA GUIDA DELL'OPERATORE PER LA SCHEDA DI MANUTENZIONE			
E LA SPECIFICHE PER CARBURANTE, OLIO E CANDELE.			
SEE OPERATOR'S GUIDE FOR MAINTENANCE SCHEDULE AND FUEL,			
OIL AND SPARK PLUG SPECIFICATIONS.			
		21992703	

### TARGHETTA DI CONFORMITÀ EPA



### ESEMPIO TIPO - POSIZIONE DELLE ETICHETTE

## Etichetta di esenzione regolamento

QUESTA IMBARCAZIONE È PRODOTTA DA BOMBARDIER RECREATIONAL PRODUCTS INC. IN CONFORMITÀ ALLE DISPOSIZIONI CONTENUTE NEL TITOLO 46, SEZIONE 4305 DEL CODICE DEGLI STATI UNITI E ALLA CONCESSIONE DI ESENZIONE (CGB 88-001) DELLA GUARDIA COSTIERA DEGLI STATI UNITI, CHE ESENTA QUESTA IMBARCAZIONE DA UNO O PIÙ REGOLAMENTI SULLA SICUREZZA. LA CGB 88-001 STABILISCE CHE DETERMINATI REGOLAMENTI NON SONO APPLICABILI IN CONSIDERAZIONE DELLE CARATTERISTICHE DI QUESTA IMBARCAZIONE E CHE L'ESENZIONE NON PRODURRÀ EFFETTI SFAVOREVOLI SULLA SICUREZZA DELL'IMBARCAZIONE RICREATIVA. QUESTA IMBARCAZIONE RISPETTA LE NORME DI SICUREZZA DELLA GUARDIA COSTIERA DEGLI STATI UNITI IN VIGORE ALLA DATA DI CERTIFICAZIONE. DURANTE LA GUIDA DI QUESTA IMBARCAZIONE IL CONDUCENTE E I PASSEGGERI A BORDO DEVONO INDOSSARE UN GIUBBOTTO DI SALVATAGGIO (SALVAGENTE).

ASSEMBLATA IN MESSICO



### ETICHETTA DI ESENZIONE REGOLAMENTO

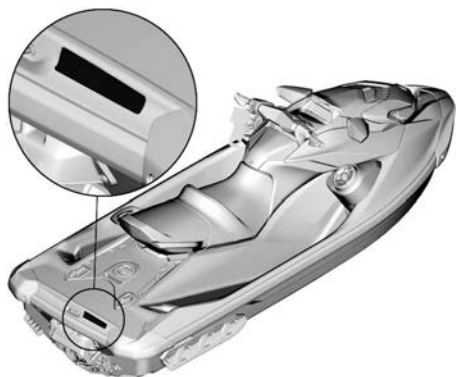

ESEMPIO TIPO - POSIZIONE DELLE ETICHETTE

---

## **BRP European Distribution SA**

BRP è membro dell'Association for Eco-Responsible Pleasure Craft, che si dedica allo smantellamento e al riciclaggio delle imbarcazioni da diporto e delle moto d'acqua a fine vita. L'identificativo univoco del produttore di BRP European Distribution SA è: FR219503\_18XCIB

---

# CHIAVE D.E.S.S. D.E.S.S. PROGRAMMABILE

Questo dispositivo è conforme agli standard FCC Part 15 e agli standard RSS esenti da licenza di Industry Canada.

Il loro funzionamento è soggetto alle due seguenti condizioni: 1) questo dispositivo non può causare interferenze e 2) deve accettare qualsiasi interferenza, incluse quelle che possono causare un funzionamento indesiderato.

Qualsiasi variazione o modifica non espressamente approvata dalla parte responsabile della conformità potrebbe invalidare il diritto dell'utilizzatore di usare l'attrezzatura.

Numero di registrazione IC: 12006A-1001301698

ID FCC: 2ACER-1001301698

In qualità di parte responsabile della conformità, dichiariamo, a nostra esclusiva responsabilità, che il dispositivo è conforme alle disposizioni della direttiva del Consiglio: 2014/53/UE. L'oggetto della presente dichiarazione è conforme ai requisiti essenziali e ad altri requisiti rilevanti di tale direttiva. Il prodotto è inoltre conforme alle seguenti direttive, normative e standard armonizzati:

Direttiva 2014/53/UE concernente l'armonizzazione delle legislazioni degli Stati membri relative alla messa a disposizione sul mercato di apparecchiature radio e standard armonizzati:

EN 300 330-2, EN 60950-1

Questo dispositivo è conforme alla Parte 15 delle norme FCC. Il loro funzionamento è soggetto alle due seguenti condizioni: (1) Questo dispositivo non può causare interferenze dannose e (2) Questo dispositivo deve accettare qualsiasi interferenza, incluse quelle che possono causare un funzionamento indesiderato.

Qualsiasi variazione o modifica non espressamente approvata dalla parte responsabile della conformità potrebbe invalidare il diritto dell'utilizzatore di usare l'attrezzatura.

*Questo dispositivo contiene trasmettitori/ricevitori esenti da licenza conformi agli standard RSS di Innovation, Science and Economic Development Canada. Il loro funzionamento è soggetto alle due seguenti condizioni:*

(1) Questo dispositivo non può causare interferenze dannose.

(2) Questo dispositivo deve accettare qualsiasi interferenza, incluse le interferenze che potrebbero causare un funzionamento indesiderato del dispositivo.

*L'émetteur/récepteur exempt de licence contenu dans le présent appareil est conforme aux CNR d'Innovation, Sciences et Développement économique Canada applicables aux appareils radio exempts de licence. L'exploitation est autorisée aux deux conditions suivantes:*

(1) l'appareil ne doit pas produire de brouillage;

(2) l'appareil doit accepter tout brouillage radioélectrique subi, même si le brouillage est susceptible d'en compromettre le fonctionnement.

Direttiva sulle Apparecchiature Radio (RED)	2014/53/UE
Articolo 3.1a	Sicurezza e salute IEC 62368-1:2014
Articolo 3.1b	EMC CISPR 25:(2016); emissione condotta CISPR 25:(2016); emissione irradiata ISO 11452-2 (2004); campo elettromagnetico in radiofrequenza (emissione irradiata)
Articolo 3.2	Efficienza di utilizzo dello spettro ETSI EN 300 330 V2.1.1 (2017-2)

---

# INFORMAZIONI SULLE NORMATIVE DELL'INDICATORE MULTIFUNZIONE

## Informazioni tecniche

Trasmettitore:

- Gamma di frequenze operative  
BT: 2402 – 2480 MHz
- Versione BT: 4.2 (non BTLE)
- Potenza in uscita BT: < 8,5 dBm

Ricevitore:

- Gamma operativa FM: 76-108 MHz

## Produttore e indirizzo

Produttore:

- Robert Bosch LLC

Indirizzo:

- 38000 Hills Tech Drive,  
Farmington Hills, MI 48331,  
USA

Per visualizzare le informazioni sulle normative sul display digitale del veicolo: dalla schermata home, accedere al menu principale e tenere premuto il joystick per più di 10 secondi.

## Stati Uniti e Canada

Questo dispositivo è conforme agli standard FCC Part 15 e agli standard RSS esenti da licenza di Industry Canada. Il funzionamento è soggetto alle due seguenti condizioni:

- (1) questo dispositivo non può causare interferenze e
- (2) deve accettare qualsiasi interferenza, incluse quelle che possono causare un funzionamento indesiderato.

Le présent appareil est conforme aux CNR d'Industrie Canada applicables aux appareils radio exempts de licence. L'exploitation est autorisée aux deux conditions suivantes:

- (1) l'appareil ne doit pas produire de brouillage, et
- (2) l'utilisateur de l'appareil doit accepter tout brouillage radioélectrique subi, même si le brouillage est susceptible d'en compromettre le fonctionnement.

Qualsiasi variazione o modifica non espressamente approvata dalla parte responsabile della conformità potrebbe invalidare il diritto dell'utilizzatore di usare l'attrezzatura.

IC: 22868 - VDIBRHS01

ID FCC: 2AMJS - VDIBRHS01

Esposizione alle radiofrequenze:

1. Questo dispositivo è conforme ai limiti di esposizione alle radiofrequenze (RF) stabiliti dalla normativa FCC per un ambiente non controllato.
2. Il dispositivo deve essere installato e utilizzato ad una distanza di separazione di almeno 20 cm dalle persone.
3. L'antenna utilizzata per questo trasmettitore non deve essere posizionata insieme a o utilizzata in concomitanza con altre antenne o altri trasmettitori.

## Messico

IFETEL

Marca: Robert Bosch LLC

Modelo(s): VIPHI2BT

Número: RCPBOVI18-0967

NOM-121-SCT1-2009

La operación de este equipo está sujeta a las siguientes dos condiciones: (1) es posible que este equipo o dispositivo no cause interferencia perjudicial y (2) este equipo o dispositivo debe aceptar cualquier interferencia, incluyendo la que pueda causar su operación no deseada.

## Brasile



**03473-18-04473**

Este equipamento opera em caráter secundário, isto é, não tem direito a proteção contra interferência prejudicial, mesmo de estações do mesmo tipo, e não pode causar interferência a sistemas operando em caráter primário.

### **Giappone**

Il presente dispositivo è garantito ai sensi della legge giapponese sulle

comunicazioni radio (電波法) e della legge giapponese sulle telecomunicazioni (電気通信事業法). Questo dispositivo non deve essere modificato (altrimenti il numero di designazione assegnato non è più valido).

### **Europa**

#### **Dichiarazione di conformità**

Dichiarazione di conformità UE semplificata secondo la direttiva sulle apparecchiature radio 2014/53/UE



DE

Hiermit erklärt Robert Bosch LLC, dass der Funkanlagentyp VIPHI2BT der Richtlinie 2014/53/EU entspricht. Der vollständige Text der EU-Konformitätserklärung ist unter der folgenden Internetadresse verfügbar: eu-doc.bosch.com

FR

Le soussigné, Robert Bosch LLC, déclare que l'équipement radioélectrique du type VIPHI2BT est conforme à la directive 2014/53/UE.

Le texte complet de la déclaration UE de conformité est disponible à l'adresse internet suivante: eu-doc.bosch.com

BG

С настоящото Robert Bosch LLC декларира, че този тип радиосъоръжение VIPHI2BT е в съответствие с Директива 2014/53/ЕС.

Цялостният текст на ЕС декларацията за съответствие може да се намери на следния интернет адрес: eu-doc.bosch.com

EL

Με την παρούσα ο/η Robert Bosch LLC, δηλώνει ότι ο ραδιοεξοπλισμός VIPHI2BT πληροί την οδηγία 2014/53/ΕΕ. Το πλήρες κείμενο της δήλωσης συμμόρφωσης ΕΕ διατίθεται στην ακόλουθη ιστοσελίδα στο διαδίκτυο: eu-doc.bosch.com

CS

Tímto Robert Bosch LLC prohlašuje, že typ rádiového zařízení VIPHI2BT je v souladu se směrnicí 2014/53/EU. Úplné znění EU prohlášení o shodě je k dispozici na této internetové adrese: eu-doc.bosch.com

Úplné znění EU prohlášení o shodě je k dispozici na této internetové adrese: eu-doc.bosch.com

DA

Hermed erklærer Robert Bosch LLC, at radioudstyretypen VIPHI2BT er i overensstemmelse med direktiv 2014/53/EU.

EU-overensstemmelseserklæringens fulde tekst kan findes på følgende internetadresse: eu-doc.bosch.com

ET

Käesolevaga deklareerib Robert Bosch LLC, et käesolev raadioseadme tüüp VIPHI2BT vastab direktiivi 2014/53/EL nõuetele.

ELi vastavusdeklaratsiooni täielik tekst on kättesaadav järgmisel internetiaadressil: eu-doc.bosch.com

ES

Por la presente, Robert Bosch LLC declara que el tipo de equipo radioeléctrico VIPHI2BT es conforme con la Directiva 2014/53/UE.

El texto completo de la declaración UE de conformidad está disponible en la dirección Internet siguiente: eu-doc.bosch.com

FI

Robert Bosch LLC vakuuttaa, että radiolaitetyyppi VIPHI2BT on direktiivin 2014/53/EU mukainen.

EU-vaatimustenmukaisuusvakuutuksen täysimittainen teksti on saatavilla seuraavassa internetosoitteessa: eu-doc.bosch.com

EN

Hereby, Robert Bosch LLC declares that the radio equipment type VIPHI2BT is in compliance with Directive 2014/53/EU.

The full text of the EU declaration of conformity is available at the following internet address: eu-doc.bosch.com

HR

Robert Bosch LLC ovime izjavljuje da je radijska oprema tipa VIPHI2BT u skladu s Direktivom 2014/53/EU.

Cjeloviti tekst EU izjave o sukladnosti dostupan je na sljedećoj internetskoj adresi: eu-doc.bosch.com

HU

Robert Bosch LLC igazolja, hogy a VIPHI2BT típusú rádióberendezés megfelel a 2014/53/EU irányelvnek.

Az EU-megfelelőségi nyilatkozat teljes szövege elérhető a következő internetes címen: eu-doc.bosch.com

IT

Il fabbricante, Robert Bosch LLC, dichiara che il tipo di apparecchiatura radio VIPHI2BT è conforme alla direttiva 2014/53/UE.

Il testo completo della dichiarazione di conformità UE è disponibile al seguente indirizzo Internet: eu-doc.bosch.com



LT

Aš, Robert Bosch LLC, patvirtinu, kad radijo įrenginių tipas VIPHI2BT atitinka Direktyvą 2014/53/ES.  
 Visas ES atitikties deklaracijos tekstas prieinamas šiuo interneto adresu: eu-doc.bosch.com

LV

Ar šo Robert Bosch LLC deklarē, ka radioiekārta VIPHI2BT atbilst Direktīvai 2014/53/ES.

Pilns ES atbilstības deklarācijas teksts ir pieejams šādā internetā vietnē: eu-doc.bosch.com

MT

B'dan, Robert Bosch LLC, niddikjara li dan it-tip ta' taghmir tar-radju VIPHI2BT huwa konformi mad-Direttiva 2014/53/UE.

It-test kollu tad-dikjarazzjoni ta' konformità tal-UE huwa disponibbli f'dan l-indirizz tal-Internet li ġej: eu-doc.bosch.com

NL

Hierbij verklaar ik, Robert Bosch LLC, dat het type radioapparatuur VIPHI2BT conform is met Richtlijn 2014/53/EU.

De volledige tekst van de EU-conformiteitsverklaring kan worden geraadpleegd op het volgende internetadres: eu-doc.bosch.com

PL

Robert Bosch LLC niniejszym oświadcza, że typ urządzenia radiowego VIPHI2BT jest zgodny z dyrektywą 2014/53/UE.

Pełny tekst deklaracji zgodności UE jest dostępny pod następującym adresem internetowym: eu-doc.bosch.com

PT

O(a) abaixo assinado(a) Robert Bosch LLC declara que o presente tipo de equipamento de rádio VIPHI2BT está em conformidade com a Diretiva 2014/53/UE.

O texto integral da declaração de conformidade está disponível no seguinte endereço de Internet: eu-doc.bosch.com

RO

Prin prezenta, Robert Bosch LLC declară că tipul de echipamente radio VIPHI2BT este în conformitate cu Directiva 2014/53/UE.

Textul integral al declarației UE de conformitate este disponibil la următoarea adresă internet: eu-doc.bosch.com

SV

Härmed försäkrar Robert Bosch LLC att denna typ av radioutrustning VIPHI2BT överensstämmer med direktiv 2014/53/EU.

Den fullständiga texten till EU-försäkran om överensstämmelse finns på följande webbadress: eu-doc.bosch.com

SL

Robert Bosch LLC potrjuje, da je tip radijske opreme VIPHI2BT skladen z Direktivo 2014/53/EU.

Celotno besedilo izjave EU o skladnosti je na voljo na naslednjem spletnem naslovu: eu-doc.bosch.com

SK

Robert Bosch LLC týmto vyhlasuje, že rádiové zariadenie typu VIPHI2BT je v súlade so smernicou 2014/53/EÚ.

Úplné EÚ vyhlásenie o zhode je k dispozícii na tejto internetovej adrese: eu-doc.bosch.com

IS

Robert Bosch LLC lýsir því hér með yfir að þráðlausi fjarskiptabúnaðurinn VIPHI2BT er í samræmi við tilskipun 2014/53/ESB.

Óstytta texta ESB-samræmisýfirlýsingarinnar er að finna á veffanginu: eu-doc.bosch.com

Liechtenstein

Hiermit erklärt Robert Bosch LLC, dass der Funkanlagentyp VIPHI2BT der Richtlinie 2014/53/EU entspricht.

Der vollständige Text der EU-Konformitätserklärung ist unter der folgenden Internetadresse verfügbar: eu-doc.bosch.com

NO

Hermed erklærer Robert Bosch LLC at radioutstyrstypen VIPHI2BT er i samsvar med direktiv 2014/53/EU.

Hele teksten i EU-samsvarserklæringen finnes på følgende internettadresse: eu-doc.bosch.com

RU

Компания Robert Bosch LLC настоящим заявляет, что радиотехническое оборудование категории VIPHI2BT отвечает требованиям Директивы 2014/53/EU.

Полный текст декларации соответствия ЕС доступен на сайте eu-doc.bosch.com.

---

# SISTEMA AUDIO BRP

Questa apparecchiatura è stata testata e trovata conforme ai limiti di un dispositivo digitale di Classe B, in conformità alla Parte 15 delle norme FCC. Questi limiti sono pensati per fornire una protezione ragionevole dalle interferenze dannose in un'installazione residenziale.

Questa apparecchiatura genera, utilizza ed è in grado di irradiare energia in radiofrequenza e, se non installata e utilizzata secondo le istruzioni, può causare interferenze dannose alle comunicazioni radio. Tuttavia, ciò non assicura che si verifichino interferenze in una particolare installazione.

Se questa apparecchiatura causa interferenze dannose alla ricezione radio o televisiva, che possono essere determinate spegnendo o riaccendendo l'apparecchiatura, si consiglia di provare a correggere l'interferenza adottando una o più delle seguenti misure:

- Riorientare o riposizionare l'antenna ricevente.
- Aumentare la distanza tra l'apparecchiatura e il ricevitore.
- Collegare l'apparecchiatura a una presa su un circuito diverso da quello a cui è collegato il ricevitore.
- Consultare il rivenditore o un tecnico radio/TV per ricevere assistenza.

Qualsiasi variazione o modifica non espressamente approvata da Mitek Corporation potrebbe invalidare il diritto dell'utente a usare l'apparecchiatura. Questo dispositivo è conforme alla Parte 15 delle norme FCC.

Il loro funzionamento è soggetto alle due seguenti condizioni:

- (1) questo dispositivo non può causare interferenze dannose e
- (2) questo dispositivo deve accettare qualsiasi interferenza ricevuta, incluse le interferenze che potrebbero causare un funzionamento indesiderato.

Numero di registrazione IC:  
22793-278003465

ID FCC: 2AAOY - 278003465

*L'émetteur/ récepteur exempt de licence contenu dans le présent appareil est conforme aux CNR d'Innovation, Sciences et Développement économique Canada applicables aux appareils radio exempts de licence. L'exploitation est autorisée aux deux conditions suivantes :*

(1) l'appareil ne doit pas produire de brouillage;

(2) l'appareil doit accepter tout brouillage radioélectrique subi, même si le brouillage est susceptible d'en compromettre le fonctionnement.

Direttiva 2014/53/UE concernente l'armonizzazione delle legislazioni degli Stati membri relative alla messa a disposizione sul mercato di apparecchiature radio e standard armonizzati:

- ETSI EN 300 328 V2.1.1 (2016-11)
- ETSI EN301 489-1 V2.1.1 (2017-02)
- ETSI EN301 489-17 V3.1.1 (2017-02)
- EN 62479:2010

---

# INFORMAZIONI SULLE EMISSIONI DEL MOTORE

## Responsabilità del produttore

I produttori dei motori marini devono determinare i livelli delle emissioni dei gas di scarico per ogni gamma di potenza e certificarli con l'agenzia americana per la protezione ambientale United States of America Environmental Protection Agency (EPA). In fase di produzione, su ciascun motore marino a propulsione con accensione a scintilla (SIPME) deve essere applicata un'etichetta con le informazioni sul controllo delle emissioni che riporti i livelli di emissione e le specifiche del motore.

## Responsabilità del concessionario

Quando si effettua la manutenzione su una Sea-Doo SIPME dotata di etichetta con informazioni sul controllo delle emissioni, le regolazioni devono essere mantenute all'interno delle specifiche tecniche di fabbrica pubblicate.

La sostituzione o la riparazione di qualsiasi componente correlato alle emissioni deve essere eseguita in modo da mantenere i livelli di emissioni entro gli standard di certificazione prescritti.

I concessionari non devono modificare il motore in qualsiasi modo che alteri la potenza in cavalli o che permetta ai livelli di emissioni di superare le specifiche prestabilite in fabbrica.

Esistono tuttavia eccezioni che comprendono le modifiche prescritte dal produttore, quali ad esempio le regolazioni di altitudine.

## Responsabilità del proprietario

Il proprietario/conducente deve fare effettuare la manutenzione del motore allo scopo di mantenere i livelli di emissione entro gli standard di certificazione prescritti.

Il proprietario/conducente non è autorizzato a e non deve consentire la modifica del motore in qualsiasi modo che alteri la potenza in cavalli o permetta ai livelli di emissione di superare le caratteristiche tecniche di fabbrica prefissate.

## Normative sulle emissioni dell'agenzia EPA

Le imbarcazioni Sea-Doo SIPME prodotte da BRP sono certificate in base alle normative EPA per il controllo dell'inquinamento atmosferico prodotto dai motori delle SIPME nuove. Tale certificazione è soggetta a determinate regolazioni fissate come standard di fabbrica. Per questo motivo, la procedura di fabbrica per la manutenzione del prodotto deve essere rigorosamente seguita e, se fattibile, ricreare l'intento originale del progetto.

Le responsabilità sopra elencate hanno carattere generale e non costituiscono assolutamente un elenco completo delle regole e normative che riguardano i requisiti EPA sulle emissioni di scarico per i prodotti marini. Per ulteriori informazioni dettagliate a riguardo, è possibile consultare:

U. S. Environmental Protection Agency  
Certification Division  
Gasoline Engine Compliance Center  
2000 Traverwood Drive  
Ann Arbor MI 48105  
USA

**SITO INTERNET DELL'EPA:**  
[www.epa.gov/otaq](http://www.epa.gov/otaq)

## Sistema di controllo delle emissioni di vapori

Le moto d'acqua marine con accensione a scintilla (SIMW) vendute nello Stato della California sono certificate conformi alle normative californiane sulle emissioni di vapori per le SIMW del California Air Resources Board

(13 CCR 2850 - 2869). Questi modelli sono dotati di un sistema di controllo delle emissioni di vapori costituito da un serbatoio del carburante a bassa permeazione (LPFT), da tubazioni del carburante a bassa permeazione (LPFL) e da una valvola di sfiato pressione (PRV).

# DICHIARAZIONE DI CONFORMITÀ UE



565 de la Montagne Street  
Valcourt (Québec) J0E 2L0  
Canada

## Dichiarazione di conformità della moto d'acqua Sea-Doo ai requisiti della Direttiva 2013/53/UE

Produttore: Bombardier Recreational Products Inc.  
Indirizzo: 565 de la Montagne, Valcourt, J0E 2L0, Canada

Rappresentante autorizzato: BRP-Rotax GmbH Co. KG  
Indirizzo: Rotaxstrasse 1, Günskirchen, A-4623, AT

Organismo notificato per la valutazione sulle emissioni di rumore:  
International Marine Certification Institute  
Indirizzo: Rue Abbe Cuypers 3, Brussels, B-1040, Belgio.  
Numero ID: 0609

Organismo notificato per la valutazione sulle emissioni di scarico:  
International Marine Certification Institute  
Indirizzo: Rue Abbe Cuypers 3, Brussels, B-1040, Belgio.  
Numero ID: 0609

Modulo di valutazione di costruzione: A , di emissioni di rumore: Aa/A1 , di emissioni di scarico: B+C

Altre Direttive comunitarie applicate:

RED 2014/53/UE (EN 300 330-2, EN 60950-1);  
EMC 2014/30/UE (EN 55012:2007/A1:2009, EN 61000-6-1:2007);  
Direttiva batterie 2006/66/CE, e successive modifiche, inclusa la Dir. (UE) 2018/849

Cicli di combustione motore: 2 tempi <input type="checkbox"/> , 4 tempi <input checked="" type="checkbox"/>	Progettazione e costruzione	EN ISO 13590:2003/AC:2004 EN ISO 10087:2019
Tipo di carburante: Benzina: <input checked="" type="checkbox"/> Diesel: <input type="checkbox"/>	Emissioni di scarico	EN ISO 18854:2015
Categoria di progettazione del natante: C <input checked="" type="checkbox"/> , D <input type="checkbox"/>	Emissioni di rumore	EN ISO 14509-1:2008
Marchio di fabbrica del natante: Sea-Doo		

Modello Sea-Doo PWC	Motore a propulsione	Certificato di emissioni di scarico	Cilindrata (cm <sup>3</sup> )	Potenza nominale (kW)	Certificato di emissioni di rumore	N. di persone	Lunghezza scafo (m)	Larghezza scafo (m)
EXPLORER PRO 170	Rotax 1630 ACE-170	EXBORP009	1630,5	125,03	SDBORP013	3	3,77	1,25
FishPro SCOUT 130	Rotax 1630 ACE-130	EXBORP009	1630,5	100	SDBORP014	3	3,37	1,25
FishPro SPORT 170	Rotax 1630 ACE-170	EXBORP009	1630,5	125,03	SDBORP013	3	3,77	1,25
FishPro TROPHY 170	Rotax 1630 ACE-170	EXBORP009	1630,5	125,03	SDBORP013	3	3,77	1,25
GTI 130	Rotax 1630 ACE-130	EXBORP009	1630,5	100	SDBORP014	3	3,37	1,25
GTI SE 130	Rotax 1630 ACE-130	EXBORP009	1630,5	100	SDBORP014	3	3,37	1,25
GTI SE 170	Rotax 1630 ACE-170	EXBORP009	1630,5	125,03	SDBORP014	3	3,37	1,25
GTR 230	Rotax 1630 ACE-230	EXBORP010	1630,5	169,16	SDBORP014	3	3,32	1,25
GTX 170	Rotax 1630 ACE-170	EXBORP009	1630,5	125,03	SDBORP013	3	3,50	1,25
GTX 230	Rotax 1630 ACE-230	EXBORP010	1630,5	169,16	SDBORP013	3	3,50	1,25
GTX Limited 300	Rotax 1630 ACE-300	EXBORP006	1630,5	217	SDBORP013	3	3,50	1,25
GTX PRO 130	Rotax 1630 ACE-130	EXBORP009	1630,5	100	SDBORP013	3	3,50	1,25
RXP-X RS 300	Rotax 1630 ACE-300	EXBORP006	1630,5	217	SDBORP015	2	3,31	1,25
RXP-X RS 300 APEX	Rotax 1630 ACE-300	EXBORP006	1630,5	217	SDBORP015	2	3,31	1,25
RXT-X RS 300	Rotax 1630 ACE-300	EXBORP006	1630,5	217	SDBORP013	3	3,48	1,25
SPARK 2 posti	Rotax 900 ACE-60	EXBORP004	899,3	44,13	SDBORP010	2	2,78	1,18
SPARK 2 posti	Rotax 900 ACE-90	EXBORP004	899,3	66,19	SDBORP010	2	2,90	1,18
SPARK 2 posti TRIXX	Rotax 900 ACE-90	EXBORP004	899,3	66,19	SDBORP010	2	2,90	1,18
Spark a 3 posti	Rotax 900 ACE-90	EXBORP004	899,3	66,19	SDBORP010	3	3,05	1,18
SPARK 3 posti Conv.	Rotax 900 ACE-90	EXBORP004	899,3	66,19	SDBORP010	3	3,08	1,18
SPARK 3 posti TRIXX	Rotax 900 ACE-90	EXBORP004	899,3	66,19	SDBORP010	3	3,05	1,18
WAKE 170	Rotax 1630 ACE-170	EXBORP009	1630,5	125,03	SDBORP014	3	3,37	1,25
WAKE PRO 230	Rotax 1630 ACE-230	EXBORP010	1630,5	169,16	SDBORP013	3	3,49	1,25

La presente dichiarazione di conformità viene pubblicata sotto la responsabilità esclusiva del produttore di moto d'acqua. Dichiaro per conto del produttore di moto d'acqua di cui sopra che i **modelli** e motori di moto d'acqua dell'anno **2023** sopra menzionati che sono dotati di marchio **CE** sono conformi a tutti i requisiti applicabili nel modo specificato e sono conformi al tipo per il quale i suddetti certificati di esame UE del tipo sono stati emessi.

*Martin Lachance*  
MARTIN.LACHANCE@BRP.COM

Nome e funzione: Martin Lachance

Firma e titolo: Direttore, Vehicles Engineering Sea-Doo - JPS

Data (gg/mm/aaaa): 30 maggio 2022, Valcourt, QC, Canada

**ski-doo LYNX SEA-DOO EVINRUDE ROTAX CAN-AM**

# REGNO UNITO DICHIARAZIONE DI CONFORMITÀ



565 de la Montagne Street  
Valcourt (Québec) J0E 2L0  
Canada

## La Dichiarazione di conformità per la moto d'acqua ai requisiti dello S.I. 2017/737 e successive modifiche, incluso lo S.I. 2021/1273

Produttore: Bombardier Recreational Products Inc.  
Indirizzo: 565 de la Montagne, Valcourt, J0E 2L0, Canada

Rappresentante autorizzato: BRP Recreational Products UK Ltd.  
Indirizzo: Castle Chambers, 43 Castle Street, Liverpool, L2 9SH

Organismo notificato per la valutazione sulle emissioni di rumore:  
International Marine Certification Society  
Indirizzo: 53 Rodney Street, Liverpool L1 9ER, England.  
Numero ID: 22120

Organismo notificato per la valutazione sulle emissioni di scarico:  
International Marine Certification Society  
Indirizzo: 53 Rodney Street, Liverpool L1 9ER, England.  
Numero ID: 22120

Modulo di valutazione di costruzione: A , di emissioni di rumore: Aa/A1 , di emissioni di scarico: B+C

Altre Direttive comunitarie applicate:

Radio Equipment Regulations (Regolamenti sulle apparecchiature radio) 2017, UK SI 2017/1206 e successive modifiche, incluso lo SI 2021/1273 (EN 300 330-2, EN 60950-1);  
Electromagnetic Compatibility Regulations (Regolamenti sulla compatibilità elettromagnetica) 2016, UK SI 2016/1091 e successive modifiche, incluso lo SI 2021/1273 (EN 55012:2007/A1:2009, EN 61000-6-1:2007);  
Batteries and Accumulators (Placing on the Market) Regulations (Regolamento su batterie e accumulatori (Immissione sul mercato)) 2008, UK SI (Strumento statutario e regolamenti del Regno Unito) 2008/2164 e successive modifiche, incluso lo UK SI 2020/904

Cicli di combustione motore: 2 tempi <input type="checkbox"/> , 4 tempi <input checked="" type="checkbox"/>	Progettazione e costruzione	EN ISO 13590:2018 EN ISO 10087:2019
Tipo di carburante: Benzina: <input checked="" type="checkbox"/> , Diesel: <input type="checkbox"/>	Emissioni di scarico	EN ISO 18854:2015
Categoria di progettazione del natante: C <input checked="" type="checkbox"/> , D <input type="checkbox"/>	Emissioni di rumore	EN ISO 14509-1:2018
Marchio di fabbrica del natante: Sea-Doo		

Modello Sea-Doo PWC	Motore a propulsione	Certificato di emissioni di scarico	Cilindrata (cm <sup>3</sup> )	Potenza nominale (kW)	Certificato di emissioni di rumore	N. di persone	Lunghezza scafo (m)	Larghezza scafo (m)
EXPLORER PRO 170	Rotax 1630 ACE-170		1630,5	125,03		3	3,77	1,25
FishPro SCOUT 130	Rotax 1630 ACE-130		1630,5	100		3	3,37	1,25
FishPro SPORT 170	Rotax 1630 ACE-170		1630,5	125,03		3	3,77	1,25
FishPro TROPHY 170	Rotax 1630 ACE-170		1630,5	125,03		3	3,77	1,25
GTI 130	Rotax 1630 ACE-130		1630,5	100		3	3,37	1,25
GTI SE 130	Rotax 1630 ACE-130		1630,5	100		3	3,37	1,25
GTI SE 170	Rotax 1630 ACE-170		1630,5	125,03		3	3,37	1,25
GTR 230	Rotax 1630 ACE-230		1630,5	169,16		3	3,32	1,25
GTX 170	Rotax 1630 ACE-170		1630,5	125,03		3	3,50	1,25
GTX 230	Rotax 1630 ACE-230		1630,5	169,16		3	3,50	1,25
GTX Limited 300	Rotax 1630 ACE-300		1630,5	217		3	3,50	1,25
GTX PRO 130	Rotax 1630 ACE-130		1630,5	100		3	3,50	1,25
RXP-X RS 300	Rotax 1630 ACE-300		1630,5	217		2	3,31	1,25
RXP-X RS 300 APEX	Rotax 1630 ACE-300		1630,5	217		2	3,31	1,25
RXT-X RS 300	Rotax 1630 ACE-300		1630,5	217		3	3,48	1,25
SPARK 2 posti	Rotax 900 ACE-60		899,3	44,13		2	2,78	1,18
SPARK 2 posti	Rotax 900 ACE-90		899,3	66,19		2	2,90	1,18
SPARK 2 posti TRIXX	Rotax 900 ACE-90		899,3	66,19		2	2,90	1,18
Spark a 3 posti	Rotax 900 ACE-90		899,3	66,19		3	3,05	1,18
SPARK 3 posti Conv.	Rotax 900 ACE-90		899,3	66,19		3	3,08	1,18
SPARK 3 posti TRIXX	Rotax 900 ACE-90		899,3	66,19		3	3,05	1,18
WAKE 170	Rotax 1630 ACE-170		1630,5	125,03		3	3,37	1,25
WAKE PRO 230	Rotax 1630 ACE-230		1630,5	169,16		3	3,49	1,25

La presente dichiarazione di conformità viene pubblicata sotto la responsabilità esclusiva del produttore di moto d'acqua. Dichiaro per conto del produttore di moto d'acqua di cui sopra dell'anno 2023 che i **modelli** e motori di moto d'acqua sopra menzionati che sono dotati di marchio **UK CA** sono conformi a tutti i requisiti applicabili nel modo specificato e sono conformi al tipo per il quale i suddetti certificati di esame UE del tipo sono stati emessi.

*Martin Lachance*  
MARTIN LACHANCE [02 066 2022 11 11 (ED)]

Nome e funzione: Martin Lachance

Firma e titolo: Direttore, Vehicles Engineering Sea-Doo - JPS

Data (gg/mm/aaaa): 30 maggio 2022, Valcourt, QC, Canada

**ski-doo LYNX SEA-DOO Evinrude ROTAX CAN-AM**

---

# DICHIARAZIONE DI CONFORMITÀ EAC

Lasciato vuoto per segno Conformità  
eurasiatica dove applicabile

Questa pagina è intenzionalmen-  
te vuota



# **SPECIFICHE TECNICHE**

# MOTORE

## Rotax 1630 ACE - 170

MOTORE	Rotax 1630 ACE - 170
Tipo di motore	4 tempi, distribuzione con un albero a camme in testa (SOHC)
Potenza dichiarata <sup>(1)</sup>	125 kW @ 8000 RPM
Induzione	Ad aspirazione naturale
Numero di cilindri	3
Numero di valvole	12 valvole con eccentrici idraulici (senza regolazione)
Alesaggio	100 mm (3,9 poll.)
Tempo	69,2 mm (2,7 poll.)
Cilindrata	1.630,5 cm <sup>3</sup> (99,5 in <sup>3</sup> )
Rapporto di compressione	11:1

### SISTEMA DI ALIMENTAZIONE

Tipo a iniezione di carburante	Iniezione carburante multi-point con iTC (controllo acceleratore intelligente) Singolo corpo farfallato (60 mm) con un attuatore
Minimo (non regolabile)	1800 ± 50 giri/min.

### IMPIANTO ELETTRICO

Tipo di sistema di accensione		Iniezione a scarica induttiva (Inductive Discharge Ignition, IDI)
Candele <sup>(2)</sup>	Tipo	NGK, DCPR8E con postazione solida o equivalente
	Distanza	Da 0,80 a 0,90 mm (da 0,031 a 0,035 in)

### LUBRIFICAZIONE

Olio motore <sup>(3)</sup>	Olio consigliato	Olio di miscela sintetico XPS 4T 5W40
----------------------------	------------------	---------------------------------------

LUBRIFICAZIONE		
	Capacità	3 l (3,2 qt(liq.,US)) cambio olio con filtro 5 l (5,3 qt(liq.,US)) totale

(1)	Potenza dichiarata come da ISO 8665 all'albero di trasmissione.	
(2)	<b>AVVISO</b>	Non provare ad adeguare la distanza su questa candela.
(3)	Per istruzioni dettagliate, vedere <i>Olio motore</i> .	

# VEICOLO

## EXPLORER PRO 170

Sistema di raffreddamento		
Tipo		Sistema di raffreddamento a circuito chiuso (CLCS)
Refrigerante	Raccomandato	premiscelato a lunga durata XPS consigliato
	In alternativa, o se non è disponibile	Usare un fluido di raffreddamento a basso contenuto di silicato, premiscelato con etilene glicolico (50% -50%) a lunga durata, specificamente formulato per i motori a combustione interna in alluminio.
	Capacità	5,4 l (5,7 qt(liq.,US))

Sistema di alimentazione		
Pompa carburante		Sistema elettrico all'interno del serbatoio
Carburante	Tipo	Normale senza piombo Vedere <i>Requisiti carburante</i>
	Numero di ottani	Valore AKI 87 esposto alla pompa (RON+MON)/2 o 91 (RON) E10
Capacità del serbatoio	Pieno	60 l (15,9 gal(liq. US))
	Riserva (dal segno di livello basso - circa.)	14 l (3,7 gal(liq. US))

Sistema elettrico			
Batteria		12 V, 18 Ah	
Resa sistema totale		420 W a 6.000 giri/min	
Fusibili	F2	Iniett. carb., acc. Bobine e pompa del carburante	15 A

	F3	Pompa di sentina (se presente)	3 A
	F6	Carica	30 A
	F7	Quadro strumenti	5 A
	F9	iBR	30 A
	F10	Start/Stop	5 A
	F11	ECM	5 A
	F12	Batteria	30 A
	F13	Connettore diagnostico (6), Connettore accessorio (2)	15 A
	F14	Connettore diagnostico (5), Connettore accessorio (1)	15 A
Relè	RY1	Principale	—

### Propulsione

Sistema di propulsione		Pompa a getto Sea-Doo®
Pompa a getto	Tipo	A flusso assiale, monofase. Ampio mozzo con doppio binario a cuscinetti a sfera
	Materiale	Alluminio
Elica		Acciaio inossidabile
Trasmissione	Tipo	Trasmissione diretta

### Peso e capacità di carico

Peso a secco	380 kg (.837 lb)
Numero di passeggeri (compreso il conducente)	3

<b>Peso e capacità di carico</b>	
Limite di carico (passeggeri e bagaglio, accessori inclusi)	273 kg (600 lb)
Capacità di carico	198,9 l (52,3 gal(liq.,US))

<b>Dimensioni</b>	
Lunghezza totale	364 cm (143,3 poll.)
Larghezza totale	125 cm (49,2 poll.)
Altezza complessiva	119 cm (46,9 poll.)

**NOTA:**

BRP si riserva il diritto di modificare i progetti e le specifiche e/o eseguire aggiunte o miglioramenti ai prodotti senza alcun obbligo di modificare i prodotti realizzati in precedenza.

# **RISOLUZIONE DEI PROBLEMI**

# LINEE GUIDA PER LA RISOLUZIONE DEI PROBLEMI

## IL MOTORE NON PARTE

- 1. Cordoncino di sicurezza rimosso.**
  - Premere pulsante *START/STOP*
  - Installare il cappuccio del cordoncino di sicurezza sull'interruttore di spegnimento del motore entro 5 secondi dopo aver premuto il pulsante *START/STOP*.
  - Premere pulsante *START/STOP*
- 2. L'ECM non riconosce la chiave D.E.S.S.**
  - Rivolgersi ad un concessionario autorizzato *Sea-Doo*.
- 3. Fusibile bruciato: principale, motorino di avviamento elettrico o ECM.**
  - Controllare il cablaggio, quindi sostituire il fusibile(i).
- 4. Batteria scarica.**
  - Rivolgersi ad un concessionario autorizzato *Sea-Doo*.

### **AVVERTENZA**

**Non caricare o avviare la batteria mentre è installata sull'imbarcazione. L'elettrolita è velenoso e pericoloso. Evitare il contatto con occhi, pelle e indumenti.**

- 5. Collegamenti della batteria corrosi o lenti. Cattiva messa a terra.**
  - Rivolgersi ad un concessionario autorizzato *Sea-Doo*.
- 6. Motore ingolfato di acqua**
  - Vedere la sezione *Motore ingolfato di acqua* in *Procedure speciali*.
- 7. Sensore o ECM guasto.**
  - Rivolgersi a un concessionario *Sea-Doo* autorizzato, a un'officina di riparazioni o a una persona di fiducia per la manutenzione, la riparazione o la sostituzione. Consultare la *Garanzia relativa alle emissioni dell'Agenzia per la protezione dell'ambiente (EPA) degli Stati Uniti* qui acclusa per maggiori informazioni sulle richieste di intervento in garanzia.
- 8. Pompa a getto grippata**
  - Provare a pulire. Altrimenti, rivolgersi ad un concessionario autorizzato *Sea-Doo*.

## AVVIO LENTO DEL MOTORE

- 1. Collegamenti del cavo della batteria lenti.**
  - Controllare/pulire/stringere.
- 2. Batteria scarica o quasi scarica.**
  - Rivolgersi ad un concessionario autorizzato *Sea-Doo*.
- 3. Motorino di avviamento usurato.**
  - Rivolgersi ad un concessionario autorizzato *Sea-Doo*.



**IL MOTORE GIRA NORMALMENTE MA NON PARTE**

1. **Serbatoio del carburante vuoto o contaminato dall'acqua.**
  - *Rabboccare. Spurgare e riempire con carburante nuovo.*
2. **Candele sporche/difettose.**
  - *Sostituire.*
3. **Fusibile bruciato.**
  - *Controllare il cablaggio, quindi sostituire il fusibile(i).*
4. **Motore ingolfato di acqua**
  - *Vedere la sezione Motore ingolfato di acqua in Procedure speciali.*
5. **Rilevato guasto del sistema di gestione motore (controllare che la spia pilota del motore sia accesa).**
  - *Rivolgersi a un concessionario Sea-Doo autorizzato, a un'officina di riparazioni o a una persona di fiducia per la manutenzione, la riparazione o la sostituzione. Consultare la Garanzia relativa alle emissioni dell'Agenzia per la protezione dell'ambiente (EPA) degli Stati Uniti qui acclusa per maggiori informazioni sulle richieste di intervento in garanzia.*
6. **Pompa del carburante difettosa.**
  - *Rivolgersi a un concessionario Sea-Doo autorizzato, a un'officina di riparazioni o a una persona di fiducia per la manutenzione, la riparazione o la sostituzione. Consultare la Garanzia relativa alle emissioni dell'Agenzia per la protezione dell'ambiente (EPA) degli Stati Uniti qui acclusa per maggiori informazioni sulle richieste di intervento in garanzia.*

## PERDITA DI COLPI DEL MOTORE, FUNZIONAMENTO IRREGOLARE

1. **Candele sporche/difettose/usurate.**
  - *Sostituire.*
2. **Carburante: Livello troppo basso, secco o contaminato dall'acqua.**
  - *Scaricare e/o rabboccare.*
3. **Bobina (bobine) di accensione difettosa (difettose).**
  - *Rivolgersi a un concessionario Sea-Doo autorizzato, a un'officina di riparazioni o a una persona di fiducia per la manutenzione, la riparazione o la sostituzione. Consultare la Garanzia relativa alle emissioni dell'Agenzia per la protezione dell'ambiente (EPA) degli Stati Uniti qui acclusa per maggiori informazioni sulle richieste di intervento in garanzia.*
4. **Iniettori ostruiti.**
  - *Rivolgersi a un concessionario Sea-Doo autorizzato, a un'officina di riparazioni o a una persona di fiducia per la manutenzione, la riparazione o la sostituzione. Consultare la Garanzia relativa alle emissioni dell'Agenzia per la protezione dell'ambiente (EPA) degli Stati Uniti qui acclusa per maggiori informazioni sulle richieste di intervento in garanzia.*
5. **Rilevato guasto del sistema di gestione motore (controllare che la spia pilota del motore sia accesa).**
  - *Vedere Sistema di controllo.*

## IL MOTORE FUMA

### 1. Livello dell'olio troppo alto.

- *Rivolgersi a un concessionario Sea-Doo autorizzato, a un'officina di riparazioni o a una persona di fiducia per la manutenzione, la riparazione o la sostituzione. Consultare la Garanzia relativa alle emissioni dell'Agenzia per la protezione dell'ambiente (EPA) degli Stati Uniti qui acclusa per maggiori informazioni sulle richieste di intervento in garanzia.*

### 2. Incameramento d'acqua, perdite di refrigerante o guarnizioni della testa cilindro danneggiate.

- *Rivolgersi a un concessionario Sea-Doo autorizzato, a un'officina di riparazioni o a una persona di fiducia per la manutenzione, la riparazione o la sostituzione. Consultare la Garanzia relativa alle emissioni dell'Agenzia per la protezione dell'ambiente (EPA) degli Stati Uniti qui acclusa per maggiori informazioni sulle richieste di intervento in garanzia.*

### 3. Danni interni al motore.

- *Rivolgersi a un concessionario Sea-Doo autorizzato, a un'officina di riparazioni o a una persona di fiducia per la manutenzione, la riparazione o la sostituzione. Consultare la Garanzia relativa alle emissioni dell'Agenzia per la protezione dell'ambiente (EPA) degli Stati Uniti qui acclusa per maggiori informazioni sulle richieste di intervento in garanzia.*

## IL MOTORE SI SURRISCALDA

### 1. Impianto di scarico ostruito.

- *Risciacquare l'impianto di scarico.*

### 2. Livello del liquido refrigerante troppo basso.

- *Fare riferimento a Procedure di manutenzione.*

### 3. Collegare rapidamente l'adattatore sinistro al connettore di risciacquo.

- *Estrarre l'adattatore dal connettore di risciacquo e riprovare l'imbarcazione. Se il problema persiste, rivolgersi a un concessionario Sea-Doo autorizzato, a un'officina di riparazioni o a una persona di fiducia per la manutenzione, la riparazione o la sostituzione. Consultare la Garanzia relativa alle emissioni dell'Agenzia per la protezione dell'ambiente (EPA) degli Stati Uniti qui acclusa per maggiori informazioni sulle richieste di intervento in garanzia.*

**IL MOTORE MANCA DI ACCELERAZIONE O POTENZA**

1. **Si è usata la Learning key.**
  - Usare una chiave normale.
2. **Non in modalità Sport.**
  - Selezionare modalità Sport.
3. **Presa dell'acqua della pompa a getto ostruita.**
  - Pulire. Vedere Ingresso dell'acqua nella pompa a getto e pulizia girante nella sezione Procedure speciali.
4. **Girante danneggiata o anello usurato.**
  - Sostituire. Rivolgersi ad un concessionario autorizzato Sea-Doo.
5. **Livello dell'olio motore troppo alto.**
  - Rivolgersi a un concessionario Sea-Doo autorizzato, a un'officina di riparazioni o a una persona di fiducia per la manutenzione, la riparazione o la sostituzione. Consultare la Garanzia relativa alle emissioni dell'Agenzia per la protezione dell'ambiente (EPA) degli Stati Uniti qui acclusa per maggiori informazioni sulle richieste di intervento in garanzia.
6. **Scintilla debole.**
  - Fare riferimento alla sezione IL MOTORE NON SI ACCENDE O GIRA IN MANIERA IRREGOLARE.
7. **Rilevato guasto del sistema di gestione motore (controllare che la spia pilota del motore sia accesa).**
  - Vedere Sistema di controllo.
8. **Iniettori ostruiti.**
  - Rivolgersi a un concessionario Sea-Doo autorizzato, a un'officina di riparazioni o a una persona di fiducia per la manutenzione, la riparazione o la sostituzione. Consultare la Garanzia relativa alle emissioni dell'Agenzia per la protezione dell'ambiente (EPA) degli Stati Uniti qui acclusa per maggiori informazioni sulle richieste di intervento in garanzia.
9. **Bassa pressione del carburante.**
  - Rivolgersi a un concessionario Sea-Doo autorizzato, a un'officina di riparazioni o a una persona di fiducia per la manutenzione, la riparazione o la sostituzione. Consultare la Garanzia relativa alle emissioni dell'Agenzia per la protezione dell'ambiente (EPA) degli Stati Uniti qui acclusa per maggiori informazioni sulle richieste di intervento in garanzia.
10. **Acqua nel carburante.**
  - Scaricare e sostituire.
11. **Motore danneggiato dall'acqua incamerata.**
  - Rivolgersi ad un concessionario autorizzato Sea-Doo.

**L'IMBARCAZIONE NON RAGGIUNGE LA VELOCITÀ DI PUNTA**

1. **Presenza dell'acqua della pompa a getto ostruita.**
  - *Pulire. Vedere Ingresso dell'acqua nella pompa a getto e pulizia girante nella sezione Procedure speciali.*
2. **Girante danneggiata o anello usurato.**
  - *Sostituire. Rivolgersi ad un concessionario autorizzato Sea-Doo.*
3. **Rilevato guasto del sistema di gestione motore (controllare che la spia pilota del motore sia accesa).**
  - *Vedere Sistema di controllo.*

**L'IMBARCAZIONE RIMANE IN FOLLE DOPO L'AZIONAMENTO DELLA LEVA iBR**

1. **Il portello iBR rimane in folle.**
  - *Rilasciare l'acceleratore sino al minimo di giri/min.*

**L'iBR NON RITORNA IN FOLLE (LA SPIA LUMINOSA iBR È ACCESA)**

1. **L'iBR è intasato di detriti.**
  - *Pulire e controllare che non vi siano danni al portello dell'iBR e nell'area dell'iniettore.*
2. **Malfunzionamento del sistema iBR.**
  - *Rimuovere il cordoncino di sicurezza, attendere quattro minuti, reinserire la chiave e controllare la spia iBR per accertarsi che il guasto sia sistemato.*
  - *Se il guasto persiste o si verifica frequentemente, rivolgersi a un concessionario Sea-Doo autorizzato.*

**L'iBR NON RITORNA IN FOLLE (LA SPIA LUMINOSA iBR È SPENTA)**

1. **La leva dell'acceleratore non è completamente rilasciata durante il funzionamento.**
  - *Rilasciare completamente la leva dell'acceleratore per far tornare il portello dell'iBR su folle.*
2. **La leva dell'acceleratore non ritorna completamente a zero una volta rilasciata.**
  - *Rivolgersi ad un concessionario autorizzato Sea-Doo.*

## IL SISTEMA DI PROPULSIONE PRODUCE UN RUMORE ANOMALO

1. **Alghe o detriti intrappolati attorno alla girante.**
  - Pulire. Vedere Ingresso dell'acqua nella pompa a getto e pulizia girante nella sezione Procedure speciali.
  - Controllare la presenza di eventuali danni.
2. **Albero della girante o albero di trasmissione danneggiato.**
  - Rivolgersi ad un concessionario autorizzato Sea-Doo.
3. **Acqua nella pompa che provoca il grippaggio dei cuscinetti.**
  - Rivolgersi ad un concessionario autorizzato Sea-Doo.

## ACQUA NELLA SENTINA

1. **Malfunzionamento sistema pompa di sentina.**
  - Far ispezionare il sistema a un concessionario autorizzato Sea-Doo.
2. **Perdite nel sistema di scarico.**
  - Rivolgersi ad un concessionario autorizzato Sea-Doo.
3. **Fascia di carbonio dell'albero di trasmissione consumata.**
  - Rivolgersi ad un concessionario autorizzato Sea-Doo.
4. **Guarnizione di scafo e/o ponte spostata o dispositivi di fissaggio allentati.**
  - Rivolgersi ad un concessionario autorizzato Sea-Doo.

# SISTEMA DI MONITORAGGIO

Un sistema monitora i componenti elettronici dell'EMS (engine management system – sistema di gestione motore), l'iBR e gli altri componenti del sistema elettrico. In caso di guasto, esso invia un messaggio visivo attraverso la centralina e/o un segnale acustico tramite un cicalino per informare della presenza di una condizione particolare.

È possibile che venga registrato un codice guasto.

In presenza di un guasto di lieve entità o transitorio, il guasto e il segnale acustico scompaiono automaticamente se la condizione cessa.

Lasciando l'acceleratore e consentendo al motore di tornare al minimo è possibile ripristinare un funzionamento normale. Se non funziona, provare a rimuovere e reinstallare il cordoncino di sicurezza sull'interruttore di spegnimento del motore.

L'impianto elettronico reagirà in maniera diversa in base al tipo di guasto. Nel caso di un guasto grave, il motore potrebbe non ripartire. In altri casi, il motore funzionerà con difficoltà (a velocità ridotta).

In caso di guasto, consultare la *Garanzia relativa alle emissioni dell'Agenzia per la protezione dell'ambiente (EPA) degli Stati Uniti* qui acclusa per maggiori informazioni sulle richieste di intervento in garanzia.

## Codici guasto

In caso di guasto, potrà essere registrato un codice guasto numerico, a seconda del tipo di guasto e del sistema.

Questi codici di guasto sono usati dai concessionari Sea-Doo autorizzati per individuare e risolvere i problemi riscontrati nei sistemi dell'imbarcazione confrontandoli con una lista di guasti.

I codici di guasto sono visibili sul display multifunzione della centralina informazioni, tuttavia questa funzione è disponibile solo per i guasti ancora in essere.

In presenza di un codice di guasto attivo, questo è visibile dal conducente sul display multifunzione. Il conducente potrà quindi decidere di rivolgersi al proprio concessionario Sea-Doo autorizzato per comunicargli il codice di guasto. Il concessionario suggerirà al conducente i passi necessari per risolvere il problema, oppure consiglierà di interrompere l'utilizzo dell'imbarcazione e di portarla dal concessionario per le necessarie riparazioni.

## Visualizzazione dei codici di guasto

Selezionare **CODES** (CODICI). Se nel corso del viaggio è stato generato un codice di guasto, nel menu delle impostazioni sarà disponibile il menu **CODES** (CODICI). Premere Ok per visualizzare l'elenco dei guasti.

### NOTA:



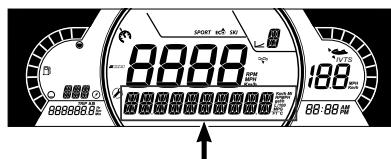

Nelle normali condizioni di marcia, potrebbero essersi verificate delle anomalie. Prima di rivolgersi al concessionario di zona, rimuovere la chiave, attendere 2 minuti per lo spegnimento dell'impianto elettrico, quindi premere Start per attivare l'impianto elettrico. In questo modo le anomalie verificatesi verranno cancellati e rimarranno attivi nel menu **CODES** solo i codici dei guasti attivi.



## Informazioni sulle spie luminose e sul display messaggi

Le spie luminose (spie pilota) e i messaggi visualizzati sulla centralina informazioni segnalano una condizione particolare o la presenza di un'anomalia.

Per informazioni sulle spie luminose normali, consultare il display digitale pertinente.

Spia luminosa / Icona (attiva)	Visualizzazione dei messaggi	Descrizione
	TENSIONE BATTERIA TROPPO ALTA o TROPPO BASSA.	Tensione batteria bassa/alta.
	ALTA TEMPERATURA	Surriscaldamento del motore o del sistema di scarico
	CONTROLLARE IL MOTORE o FUNZIONAMENTO DISTURBATO	Controllare il motore (guasto di lieve entità che richiede manutenzione) o FUNZIONAMENTO DISTURBATO (guasto rilevante al motore)
	PRESSIONE BASSA DELL'OLIO	Pressione olio bassa
	ERRORE MODULO iBR	La luce è fissa con un cicalino e una spia di controllo del motore: guasto del sistema iBR (rivolgersi a un concessionario Sea-Doo autorizzato)
	–	La luce è lampeggiante: guasto del sistema iBR (rivolgersi ad un concessionario Sea-Doo autorizzato)
	–	La spia lampeggia senza alcun segnale acustico: il sistema iBR è funzionante ma deve essere ispezionato da un rivenditore Sea-Doo autorizzato

Visualizzazione dei messaggi	Descrizione
TEMPERATURA DI SCARICO ELEVATA	Individuata una temperatura di scarico elevata
ALTA TEMPERATURA DEL MOTORE	Rilevata temperatura elevata nel motore
CONTROLLARE IL MOTORE	Malfunzionamento sistema motore e/o manutenzione necessaria



<b>Visualizzazione dei messaggi</b>	<b>Descrizione</b>
LIMP HOME (MODALITÀ DI EMERGENZA)	Rilevato un guasto importante, potenza del motore limitata
SENSORE CARBURANTE DIFETTOSO	Guasto al sensore del livello del carburante
SENSORE DELLA TEMPERATURA DELL'ACQUA DIFETTOSO	Problema con sensore di temperatura dell'acqua, non invia informazioni sulla temperatura dell'acqua.
ERRORE MODULO IBR	Malfunzionamento sistema iBR.
NECESSARIA MANUTENZIONE	Necessaria manutenzione imbarcazione

### **AVVISO**

**Lasciando il motore in funzione con una pressione dell'olio bassa si può gravemente danneggiare il motore.**

## Informazioni sui codici del cicalino

Codici cicalino	Descrizione
1 segnale acustico lungo (mentre si installa il cordino di sicurezza sull'interruttore di spegnimento del motore)	<b>Errato collegamento del sistema D.E.S.S..</b> Reinstallare correttamente il cappuccio del cordoncino di sicurezza sull'interruttore di spegnimento del motore.
	<b>Chiave D.E.S.S. errata.</b> Utilizzare un cordoncino di sicurezza programmato per l'imbarcazione.
	<b>Chiave D.E.S.S. difettosa.</b> Utilizzare un altro cordoncino di sicurezza con chiave D.E.S.S. programmata.
	<b>Interruttore di spegnimento del motore difettoso.</b> Rivolgersi a un concessionario Sea-Doo autorizzato.
Un segnale di 2 secondi ogni 15 minuti	<b>Funzionamento non corretto dell'ECM o cablaggio difettoso.</b> Richiedere assistenza a un concessionario autorizzato Sea-Doo, a un'officina o a una persona di propria scelta per la manutenzione, la riparazione o la sostituzione. Consultare la <i>Garanzia relativa alle emissioni dell'Agenzia per la protezione dell'ambiente (EPA) degli Stati Uniti</i> qui acclusa per maggiori informazioni sulle richieste di intervento in garanzia.
	<b>Guasto del sistema di gestione motore.</b> Richiedere assistenza a un concessionario autorizzato Sea-Doo, a un'officina o a una persona di propria scelta per la manutenzione, la riparazione o la sostituzione. Consultare la <i>Garanzia relativa alle emissioni dell'Agenzia per la protezione dell'ambiente (EPA) degli Stati Uniti</i> qui acclusa per maggiori informazioni sulle richieste di intervento in garanzia.
Un segnale di 2 secondi ogni 10 minuti	<b>Guasto del sistema iBR.</b> Rivolgersi a un concessionario Sea-Doo autorizzato.
Beep di 2 secondi	<b>Livello basso di carburante.</b> Rabboccare il serbatoio del carburante. Se il problema persiste, rivolgersi a un concessionario autorizzato Sea-Doo.
	<b>Temperatura alta del liquido refrigerante del motore.</b> Consultare la sezione <i>Surriscaldamento del motore</i> .

Codici cicalino	Descrizione
	<p><b>Pressione dell'olio bassa.</b>            Fermare il motore il più presto possibile. Controllare il livello di olio ed eseguire un rabbocco. Rivolgersi a un concessionario Sea-Doo autorizzato, a un'officina di riparazioni o a una persona di fiducia per la manutenzione, la riparazione o la sostituzione. Consultare la <i>Garanzia relativa alle emissioni dell'Agenzia per la protezione dell'ambiente (EPA) degli Stati Uniti</i> qui acclusa per maggiori informazioni sulle richieste di intervento in garanzia.</p>
Segnale acustico costante (smette quando il veicolo viene SPENTO)	<p><b>Temperatura di scarico elevata.</b>            Richiedere assistenza a un concessionario autorizzato Sea-Doo, a un'officina o a una persona di propria scelta per la manutenzione, la riparazione o la sostituzione. Consultare la <i>Garanzia relativa alle emissioni dell'Agenzia per la protezione dell'ambiente (EPA) degli Stati Uniti</i> qui acclusa per maggiori informazioni sulle richieste di intervento in garanzia.</p>

### AVVISO

**Se il cicalino di controllo dovesse suonare continuamente, fermare il motore non appena possibile.**

Questa pagina è intenzionalmen-  
te vuota

**PAC**

---

# **GARANZIA LIMITATA BRP – STATI UNITI E CANADA: IMBARCAZIONE PERSONALE SEA-DOO 2023**

## **AMBITO DELLA GARANZIA LIMITATA**

Bombardier Recreational Products Inc. (“BRP”) garantisce le sue moto d’acqua Sea-Doo modello 2023 vendute dai concessionari autorizzati BRP (come qui di seguito definiti) nei cinquanta stati degli Stati Uniti e in Canada in caso di difetti di materiale o nella qualità di esecuzione per il periodo e in base alle condizioni di seguito descritte. Questa garanzia limitata è invalidata e resa priva di valore legale se:

1. La moto d’acqua Sea-Doo è stata utilizzata per gare o qualsiasi altra attività competitiva, in qualsiasi momento, persino dal proprietario precedente; o
2. La moto d’acqua Sea-Doo è stata alterata o modificata in modo da pregiudicarne il funzionamento, la prestazione o la durata, oppure è stata alterata o modificata per cambiare l’uso al quale era destinata.

Questa garanzia limitata non è applicabile a parti e accessori non installati in fabbrica. Si prega di fare riferimento al testo applicabile della garanzia limitata alle parti e accessori.

\* Negli USA, la distribuzione e l’assistenza dei prodotti è eseguita da BRP US Inc.

## **LIMITAZIONI DELLA RESPONSABILITÀ**

**QUESTA GARANZIA VIENE ESPLICITAMENTE CONCESSA E ACCETTATA IN LUOGO DI TUTTE LE ALTRE GARANZIE, ESPLICITE O IMPLICITE, COMPRESE, TRA L’ALTRO, QUELLE DI COMMERCIALIZZABILITÀ O IDONEITÀ A UNO SCOPO PARTICOLARE. DAL MOMENTO CHE NON È POSSIBILE RINUNCIARE AGLI OBBLIGHI DELLE GARANZIE IMPLICITE, ESSE SARANNO LIMITATE, IN DURATA, ALLA VITA DELLE GARANZIE ESPLICITE. I DANNI INCIDENTALI E CONSEGUENZIALI SONO ESCLUSI DALLA COPERTURA DELLA PRESENTE GARANZIA. ALCUNI PAESI NON CONSENTONO L’ESONERO DELLA RESPONSABILITÀ, LE LIMITAZIONI E LE ESCLUSIONI SOPRA IDENTIFICATE; PERTANTO QUANTO APPENA DICHIARATO POTREBBE NON ESSERE APPLICABILE ALL’UTENTE. QUESTA GARANZIA ATTRIBUISCE DIRITTI SPECIFICI AI QUALI POTREBBERO AGGIUNGERSENE ALTRI DI TIPO LEGALE CHE POTREBBERO DIFFERIRE DA STATO A STATO, O DA PROVINCIA A PROVINCIA.**

Nessun distributore, concessionario BRP o altra persona è autorizzato a rendere alcuna affermazione, a dichiarare o a fornire alcuna garanzia in merito al prodotto diversa da quanto espresso nella presente garanzia limitata e, in caso contrario, non sarà applicabile contro BRP. BRP si riserva il diritto di modificare questa garanzia limitata in qualsiasi momento, a condizione che tale modifica non alteri le condizioni di garanzia applicabili ai prodotti venduti mentre questa garanzia è in vigore.

## ESCLUSIONI – QUANTO DI SEGUITO ESPOSTO NON È COPERTO DA GARANZIA

Quanto qui di seguito esposto non è coperto, in nessuna circostanza, da garanzia.

- Normale usura;
- Componenti soggetti a manutenzione ordinaria, messe a punto, regolazioni;
- Danni causati dalla mancata manutenzione e/o magazzinaggio, come descritto nella Guida del conducente;
- Danni derivanti dalla rimozione di parti, riparazioni, manutenzione o modifiche non corrette o utilizzo di parti o accessori non realizzati o approvati da BRP, oppure derivanti da riparazioni effettuate da una persona che non è un concessionario BRP autorizzato;
- Danni causati da abuso, uso scorretto, uso anormale, negligenza o funzionamento del prodotto in un modo non coerente con il funzionamento raccomandato descritto nella Guida del conducente;
- Danni risultanti da incidenti, immersione, incendio, furto, atti di vandalismo o qualsiasi causa di forza maggiore;
- Funzionamento con carburanti, oli o lubrificanti che non sono adatti all'impiego nel prodotto (consultare la Guida del conducente);
- Danni derivanti da ruggine, corrosione o esposizione agli elementi;
- Danni dovuti al blocco del sistema di raffreddamento o della pompa a getto per la presenza di materiale esterno;
- Danni derivanti dall'acqua incamerata;
- Danni al gel coat, comprese, tra l'altro, la finitura estetica in gel coat, la formazione di bolle o la delaminazione della fibra di vetro causata da rigonfiamenti, screpolature o rigature e
- Danni accidentali o consequenziali, o danni di qualsiasi tipo inclusi, tra l'altro, traino o rimorchio, magazzinaggio, spese telefoniche, nolo, taxi, inconvenienti, copertura assicurativa, pagamenti dei prestiti, perdita di tempo, perdita di reddito.

## DURATA DELLA GARANZIA

Questa garanzia limitata entrerà in vigore dalla data di consegna al primo consumatore al dettaglio ovvero dalla data in cui il prodotto è stato utilizzato per la prima volta, in base all'eventualità che si verifica per prima e per un periodo di:

1. DODICI (12) MESI CONSECUTIVI, per uso privato.
2. QUATTRO (4) MESI CONSECUTIVI in caso d'uso commerciale. Una imbarcazione ha un uso commerciale se viene utilizzata in correlazione a qualsiasi lavoro o impiego che genera profitto durante un qualsiasi segmento del periodo di garanzia. Una imbarcazione ha uso commerciale anche quando, in qualsiasi momento durante il periodo di garanzia, è provvista di etichette commerciali o possiede licenza per uso commerciale. Si tratta di un periodo di garanzia minimo che può essere esteso tramite qualsiasi programma promozionale di garanzia appropriato, a seconda dei casi.
3. Per i componenti associati alle emissioni, consultare anche la *Garanzia sulle emissioni per la normativa EPA degli Stati Uniti* qui contenuta.
4. Per le imbarcazioni personali Sea-Doo prodotte dalla BRP ai fini della vendita negli Stati della California o di New York, venduti originariamente a un residente o successivamente registrati ai fini della garanzia a un residente nello

Stato della California o di New York, fare riferimento anche alla *Dichiarazione di garanzia per il controllo delle emissioni applicabile in California e New York*.

5. Per le imbarcazioni personali Sea-Doo prodotte da BRP ai fini della vendita nello Stato della California, vendute originariamente a un residente o successivamente registrate ai fini della garanzia a un residente nello Stato della California, vedere anche la *Dichiarazione di garanzia per il controllo delle emissioni applicabile in California* qui contenuta.

La riparazione o la sostituzione di pezzi o l'esecuzione di interventi di manutenzione in base a qualunque garanzia applicabile non estende la durata della presente garanzia oltre la data di scadenza originale.

## CONDIZIONI DA SODDISFARE PER LA COPERTURA ASSICURATIVA

Questa copertura di garanzia è disponibile **solonel** caso in cui **ognuna** delle seguenti condizioni sia stata rispettata:

- Le moto d'acqua Sea-Doo 2023 devono essere acquistate dal primo proprietario nuove e mai utilizzate presso un concessionario BRP autorizzato a distribuire le moto d'acqua Sea-Doo nel Paese in cui è avvenuta la vendita;
- Il processo di ispezione pre-fornitura specifico di BRP deve essere completato e documentato e firmato dall'acquirente;
- La moto d'acqua Sea-Doo 2023 deve essere stata debitamente registrata da parte di un concessionario BRP autorizzato;
- La moto d'acqua Sea-Doo 2023 deve essere stata acquistata nel Paese di residenza dell'acquirente; e
- La manutenzione ordinaria descritta nella Guida del conducente deve essere effettuata puntualmente per mantenere la copertura della garanzia. BRP si riserva il diritto di far dipendere la copertura della garanzia dalla presentazione della prova di avvenuta corretta manutenzione.

BRP non rispetterà questa garanzia limitata nei confronti di un utente privato o commerciale laddove non sia stata soddisfatta una delle precedenti condizioni. Tali limitazioni sono necessarie per consentire a BRP di proteggere la sicurezza dei propri prodotti, dei consumatori e del pubblico in generale.

## COME PROCEDERE PER OTTENERE LA COPERTURA DELLA GARANZIA

In caso di anomalia, il cliente deve interrompere immediatamente l'utilizzo della moto d'acqua Sea-Doo. Il cliente deve informare un concessionario BRP per la manutenzione entro tre (3) giorni dalla comparsa del difetto e consentire un ragionevole accesso al prodotto per la possibile riparazione. Il cliente deve inoltre presentare al concessionario BRP autorizzato la prova di acquisto del prodotto e deve firmare l'ordine di riparazione/di lavoro prima dell'inizio delle operazioni per convalidare la riparazione in garanzia. Tutti i pezzi sostituiti in base alla presente garanzia diventano proprietà di BRP.

## LE RESPONSABILITÀ DI BRP

In base a questa garanzia, gli obblighi di BRP' sono limitati, a sua unica discrezione, alla riparazione di parti che sono risultate difettose nelle normali condizioni



di utilizzo, alla manutenzione o sostituzione di tali parti con pezzi di ricambio originali BRP senza addebito dei costi per le parti e la manodopera presso qualsiasi concessionario autorizzato BRP durante il periodo di garanzia e in base alle condizioni qui descritte. Nessun reclamo per rescissione della garanzia sarà causa dell'annullamento o revoca della vendita della moto d'acqua Sea-Doo al proprietario.

Nel caso in cui la manutenzione sia richiesta al di fuori del paese di vendita originale, il proprietario sarà responsabile di qualsiasi costo aggiuntivo dovuto alle pratiche e alle condizioni locali, quali, ma non limitate solamente ad esse, trasporto, assicurazione, tasse, oneri di licenza, dazi d'importazione e qualsiasi altra spesa finanziaria comprese quelle applicate da governi, stati, province, territori e dai rispettivi enti.

BRP si riserva il diritto di migliorare o modificare di quando in quando i Prodotti senza assumersi alcun obbligo di modificare i Prodotti precedentemente realizzati.

## **TRASFERIMENTO**

Se la proprietà di un prodotto viene trasferita durante il periodo di copertura della garanzia limitata, quest'ultima sarà anch'essa trasferita, fatti salvi i termini e le condizioni, e sarà valida per il restante periodo di copertura, a condizione che BRP o un distributore/concessionario Sea-Doo autorizzato riceva prova che il precedente proprietario ha autorizzato il trasferimento di proprietà, oltre ai dati del nuovo proprietario.

## **ASSISTENZA CLIENTI**

In caso di controversia o disputa in relazione alla presente garanzia limitata di BRP, BRP raccomanda di provare a risolvere la questione con il proprio concessionario. Si raccomanda di discutere la situazione con il responsabile della manutenzione presso il concessionario BRP autorizzato o con il proprietario.

Se la questione rimanesse irrisolta, contattare BRP compilando il modulo di contatto del cliente che si trova all'indirizzo [www.brp.com](http://www.brp.com) oppure contattare BRP per posta a uno degli indirizzi elencati sotto la sezione *CONTATTACI* di questa guida.

---

# **GARANZIA RELATIVA ALLE EMISSIONI DELL'AGENZIA PER LA PROTEZIONE DELL'AMBIENTE (EPA) DEGLI STATI UNITI**

Bombardier Recreational Products Inc. ("BRP") garantisce all'acquirente finale e a ogni successivo acquirente che questo nuovo motore, incluse tutte le parti del suo sistema di controllo delle emissioni di scarico e del suo sistema di controllo delle emissioni di vapori, soddisfa due condizioni:

1. È progettato, costruito ed equipaggiato per essere conforme, al momento dell'acquisto da parte dell'acquirente finale, ai requisiti di cui al titolo 40 sezioni 1045 e 1060 del Codice dei regolamenti federali degli Stati Uniti.
2. È privo di difetti nei materiali e nella lavorazione che possono impedirgli di soddisfare i requisiti di cui al titolo 40 sezioni 1045 e 1060 del Codice dei regolamenti federali degli Stati Uniti.

Nel caso si verifichi una condizione coperta da garanzia, BRP riparerà o sostituirà, a propria discrezione, ogni parte o componente con un difetto nei materiali o nella lavorazione che potrebbe provocare un aumento delle emissioni del motore di inquinanti regolamentati, entro il periodo di garanzia, senza nessun costo per il proprietario, incluse le spese relative alla diagnosi e alla riparazione o sostituzione delle parti coinvolte nelle emissioni. Tutti i pezzi difettosi sostituiti ai sensi della presente garanzia diventano proprietà di BRP.

Per tutte le richieste di intervento concernenti la garanzia relativa alle emissioni, la BRP limita la diagnosi e la riparazione delle parti coinvolte nelle emissioni ai concessionari Sea-Doo autorizzati, a esclusione delle riparazioni di emergenza come al punto 2 del seguente elenco.

In qualità di produttore, BRP non rifiuterà nessuna richiesta di intervento concernente la garanzia relativa alle emissioni che sia basata su uno dei fatti seguenti:

1. Qualsiasi intervento di manutenzione effettuato da BRP o da una struttura autorizzata da BRP.
2. La riparazione del motore/mezzo eseguita da un conducente per risolvere una condizione pericolosa, di emergenza, imputabile a BRP purché il conducente si impegni a ripristinare la conformazione corretta del motore/mezzo il prima possibile.
3. Qualsiasi azione o inazione del conducente non relativa alla richiesta di intervento in garanzia.
4. Interventi di manutenzione più frequenti di quanto indicato da BRP.
5. Qualsiasi cosa che sia imputabile a BRP.
6. L'uso di qualsiasi carburante che sia comunemente disponibile nel luogo in cui si utilizza il mezzo, a meno che nelle istruzioni scritte per la manutenzione non sia specificato che tale carburante può danneggiare il sistema di controllo delle emissioni del mezzo e il conducente possa trovare facilmente il carburante adeguato. Vedere la sezione relativa alle informazioni sulla manutenzione e i requisiti carburante della sezione rifornimento.

## **Periodo di validità della garanzia relativa alle emissioni**

Il periodo di validità della garanzia relativa alle emissioni è il seguente periodo, a seconda di ciò che si verifica per primo:

	Ore	Mesi
Componenti coinvolti nelle emissioni di gas di scarico	175	30
Componenti coinvolti nelle emissioni di vapori	N/A	24

## Componenti coperti

La garanzia relativa alle emissioni copre tutti i componenti che, se danneggiati, potrebbero incrementare le emissioni da parte di un motore di un qualsiasi inquinante regolamentato, ivi compresi i seguenti componenti:

Per le emissioni di gas di scarico, i componenti coinvolti nelle emissioni includono ogni parte del motore coinvolta nei seguenti sistemi:

- Impianto di ammissione aria
- Sistema di alimentazione
- Sistema di accensione
- Sistema di ricircolo dei gas di scarico

Anche le seguenti parti sono considerate componenti coinvolti nelle emissioni per le emissioni di gas di scarico:

- Dispositivi di post-trattamento
- Valvole di ventilazione del carter
- Sensori
- Unità di controllo elettronico

Le seguenti parti sono considerate componenti coinvolti nelle emissioni per le emissioni di vapori:

- Serbatoio carburante
- Tappo del serbatoio
- Condotto del carburante
- Raccordi del condotto del carburante
- Fascette\*
- Valvole di sovrappressione\*
- Valvole di controllo\*
- Solenoidi di controllo\*
- Controlli elettronici\*
- Diaframmi di controllo del vuoto\*
- Cavi di controllo\*
- Collegamenti di controllo\*
- Valvole di spurgo
- Tubi per il vapore
- Separatore liquido-vapore
- Filtro a carbone
- Staffe di montaggio del filtro
- Tubo di spurgo del carburatore

### NOTA:

\* In quanto connessi al sistema di controllo delle emissioni di vapori.

I componenti coinvolti nelle emissioni includono inoltre ogni altra parte il cui unico scopo sia la riduzione delle emissioni e che, se danneggiata, incrementerà le emissioni senza ridurre le prestazioni del motore/mezzo in modo significativo.

## **Applicabilità limitata**

In qualità di produttore, BRP può rifiutare richieste di intervento concernenti la garanzia relativa alle emissioni per guasti causati dalla manutenzione o dall'uso impropri da parte del proprietario o del conducente, da incidenti per cui il produttore non ha alcuna responsabilità, o per cause di forza maggiore. Per esempio, una richiesta di intervento concernente la garanzia relativa alle emissioni non può essere accolta se i guasti sono una conseguenza diretta dell'uso improprio del motore/mezzo da parte del conducente, o dell'utilizzo del motore/mezzo da parte del conducente in un modo diverso da quello previsto e non possono essere attribuiti in alcun modo al produttore.

Per qualsiasi domanda relativa ai diritti e alle responsabilità previsti dalla garanzia, o per conoscere il nome e l'indirizzo del concessionario BRP più vicino, contattare BRP compilando il modulo di contatto del cliente che si trova all'indirizzo [www.brp.com](http://www.brp.com) oppure contattare BRP per posta a uno degli indirizzi elencati sotto la sezione *CONTATTACI* di questa guida, oppure telefonare al numero 1-888-272-9222.

---

# DICHIARAZIONE DI GARANZIA DEL SISTEMA DI CONTROLLO DELLE EMISSIONI DI VAPORI PER LO STATO DELLA CALIFORNIA

## Diritti e doveri del cliente in merito alla garanzia

Il California Air Resources Board è lieto di spiegare la garanzia del sistema di controllo delle emissioni di vapori sull'imbarcazione con accensione a candela modello 2023 (SIMW). In California, le nuove imbarcazioni con accensione a candela devono essere progettate, costruite ed equipaggiate in modo da soddisfare i rigidi standard antinquinamento emessi dallo Stato. Bombardier Recreational Products Inc. deve garantire il sistema di controllo delle emissioni di vapori sull'imbarcazione con accensione a candela, per il periodo di tempo indicato di seguito, a condizione che non siano riscontrati utilizzi impropri, negligenze o errata manutenzione dell'imbarcazione con accensione a candela.

Il sistema di controllo delle emissioni di vapori può includere parti come: filtri, carburatori, fascette, connettori, filtri, tappi carburante, flessibili del carburante, serbatoi carburante, valvole, tubi del vapore e altri componenti associati al sistema di controllo delle emissioni di vapori.

## Copertura assicurativa per il produttore

Questo sistema di controllo delle emissioni di vapori è garantito per due anni. Se una parte correlata alle emissioni di vapori delle imbarcazioni con motori marini con accensione a scintilla dovesse risultare difettosa, Bombardier Recreational Products Inc. provvederà a ripararla o sostituirla.

Parti coperte da garanzia:

- Fascette\*
- Tappo del serbatoio
- Flessibile del carburante
- Raccordi dei condotti del carburante
- Serbatoio carburante
- Valvole di sfogo della pressione\*
- Flessibili dei vapori
- Tutti gli altri componenti non elencati che possono essere interessati dal sistema di controllo delle emissioni di vapori.

### NOTA:

\* In quanto connessi al sistema di controllo delle emissioni di vapori.

## Responsabilità del proprietario per usufruire della garanzia

Il proprietario delle imbarcazioni con motori marini con accensione a scintilla è responsabile dell'esecuzione dei previsti interventi di manutenzione specificati nella Guida del proprietario. Bombardier Recreational Products Inc. raccomanda di conservare tutte le ricevute relative agli interventi di manutenzione sulla propria imbarcazione con motori marini con accensione a scintilla, ma Bombardier Recreational Products Inc. non potrà negare la garanzia esclusivamente a causa della mancanza di ricevute.

Il proprietario dell'imbarcazione con motori marini con accensione a scintilla deve tenere presente, tuttavia, che Bombardier Recreational Products Inc. ha facoltà di rifiutare la copertura in garanzia in caso di guasto del motore dell'imbarcazione

con motori marini con accensione a scintilla o di una parte a causa di utilizzo improprio, negligenza, errata manutenzione o modifiche non approvate.

Il proprietario è responsabile di presentare l'imbarcazione con motori marini con accensione a scintilla a un centro distribuzione o servizi di Bombardier Recreational Products Inc. non appena si presenta il problema. Le riparazioni coperte dalla garanzia devono essere eseguite in un intervallo di tempo ragionevole, inferiore ai 30 giorni di calendario. In caso di eventuali domande relative alla copertura in garanzia, rivolgersi a Bombardier Recreational Products Inc. al numero 1-888-272-9222.

# DICHIARAZIONE DI GARANZIA SUL CONTROLLO DELLE EMISSIONI DI VAPORI DEGLI STATI DELLA CALIFORNIA E DI NEW YORK PER L'IMBARCAZIONE PERSONALE SEA-DOO MODELLO ANNO 2023

## Diritti e doveri del cliente in merito alla garanzia

Il California Air Resources Board, il New York State Department of Environmental Conservation e Bombardier Recreational Products Inc. ("BRP") sono lieti di illustrare la garanzia per il sistema del controllo delle emissioni sull'imbarcazione personale Sea-Doo modello anno 2023. Negli stati della California e di New York, i nuovi motori delle imbarcazioni devono essere progettati, costruiti ed equipaggiati in modo da soddisfare i rigorosi standard antinquinamento previsti. BRP deve garantire il sistema di controllo delle emissioni sul motore dell'imbarcazione personale venduta per il periodo di tempo ivi indicato, a condizione che non siano riscontrati utilizzi impropri, negligenze o errata manutenzione del motore della moto d'acqua.

Il sistema di controllo delle emissioni può includere parti quali il sistema di alimentazione del carburante, il sistema di accensione e la marmitta catalitica. Possono essere compresi flessibili, cinghie, connettori e altri gruppi correlati alle emissioni.

Se viene riscontrata una condizione coperta da garanzia, BRP riparerà il motore dell'imbarcazione personale senza alcun costo, compresa la diagnosi, le parti di ricambio e la manodopera, a condizione che tale riparazione sia eseguita da un concessionario autorizzato BRP.

## Copertura della garanzia limitata del produttore

Questa garanzia limitata delle emissioni copre l'imbarcazione personale Sea-Doo anno modello 2023 certificata e prodotta da BRP ai fini della vendita negli Stati della California o di New York, venduti originariamente negli Stati della California o di New York a un residente, o successivamente registrati ai fini della garanzia a un residente, negli Stati della California o di New York. Le condizioni della garanzia limitata BRP per l'imbarcazione personale Sea-Doo sono comunque applicabili a questi modelli con le necessarie modifiche. Le parti specifiche di controllo delle emissioni per la moto d'acqua Sea-Doo 2023 sono garantite dalla data di consegna al primo consumatore al dettaglio per un periodo di 4 anni o 250 ore di utilizzo, a seconda della condizione che si verifica per prima. Tuttavia, la copertura in garanzia basata sulle ore di consumo è consentita solo per le imbarcazioni personali equipaggiate con l'apposito contatore o dispositivo equivalente. Se una parte correlata alle emissioni del motore dovesse risultare difettosa nel periodo della garanzia, BRP provvederà a ripararla o sostituirla.

## Parti coperte per una moto d'acqua Sea-Doo modello anno 2023

Cassa di ventilazione	Valvola di scarico e di ingresso e guarnizione
Adattatore presa dell'aria	Collettore di aspirazione
Valvola di ventilazione del carter	Sensore pressione e temperatura aria del collettore di aspirazione (MAPTS)

Sensore di temperatura del refrigerante del motore (CTS)	Guarnizione collettore di ingresso
Modulo di controllo motore (ECM)	Sensore di battito (KS)
Filtro del carburante	Candele
Iniettori del carburante	Sovralimentatore
Regolatore pressione del carburante	Corpo farfallato
Pompa carburante	Guarnizione del corpo sfarfallato
Collettore di distribuzione carburante	Sensore di posizione valvola a farfalla (TPS)
Bobine di accensione	Cablaggio e connettori

La garanzia delle emissioni copre i danni ad altri componenti del motore causati dal guasto della parte coperta dalla garanzia. Nella Guida del conducente BRP sono riportate istruzioni per la manutenzione e l'utilizzo corretti della moto d'acqua. BRP garantisce tutte le parti della garanzia per emissioni per l'intero periodo di garanzia della moto d'acqua, a condizione che la parte non debba essere sostituita, come previsto ai fini della manutenzione nella Guida del conducente.

Le parti coperte dalla garanzia per emissioni di cui è prevista la sostituzione, come stabilito ai fini della manutenzione, sono garantite da BRP per il periodo di tempo antecedente la prima data prevista di sostituzione di detta parte. Le parti coperte dalla garanzia per emissioni di cui è prevista l'ispezione periodica, ma non la periodica sostituzione, sono garantite da BRP per l'intero periodo di garanzia dell'imbarcazione personale. Le parti coperte dalla garanzia per emissioni riparate o sostituite in conformità ai termini della presente dichiarazione di garanzia sono garantite da BRP per il periodo di garanzia residuo della parte originale. Tutti i pezzi sostituiti in base alla presente garanzia diventano proprietà di BRP.

Le ricevute di manutenzione e le relative informazioni dovrebbero essere trasmesse a ogni successivo proprietario dell'imbarcazione personale.

### ***Responsabilità del proprietario per usufruire della garanzia***

In qualità di proprietario di una imbarcazione personale Sea-Doo 2023, si è responsabili dell'esecuzione dei previsti interventi di manutenzione specificati nella Guida del conducente. BRP consiglia di conservare tutte le ricevute degli interventi effettuati in garanzia sulla propria imbarcazione, tuttavia BRP non può rifiutare la garanzia esclusivamente per la mancanza di ricevute o perché non sono stati eseguiti tutti gli interventi di manutenzione previsti.

Il proprietario dell'imbarcazione personale Sea-Doo deve essere consapevole che tuttavia BRP può negare la copertura in garanzia in caso di guasto del motore o di un componente causato da abuso, negligenza, manutenzione non corretta o esecuzione di modifiche non autorizzate.



Il proprietario è tenuto a rivolgersi a un concessionario Sea-Doo BRP autorizzato nel momento in cui si manifesta il problema. Le riparazioni coperte dalla garanzia saranno eseguite in un intervallo di tempo ragionevole, inferiore ai 30 giorni.

Per qualsiasi dubbio in merito ai diritti e alle responsabilità per usufruire della garanzia o per informazioni sul concessionario Sea-Doo BRP autorizzato più vicino, rivolgersi al Customer Assistance Center al numero 1-888-272-9222.

## **sistema di classificazione mediante stelle**

Negli Stati della California e di New York l'imbarcazione SIMW (spark-ignition marine watercraft) Sea-Doo 2023 ha una speciale targhetta ambientale, come stabilito dal California Air Resources Board. L'etichetta ha 3 stelle. Su un cartellino, fornito insieme all'imbarcazione SIMW (spark-ignition marine watercraft), è descritto il significato del sistema di classificazione mediante stelle.

### ***L'etichetta a forma di stella indica motori marini più puliti***

Il simbolo per i motori marini più puliti:



F18L3CQ

### ***Aria e acqua pulite***

Per uno stile di vita e un ambiente più sano.

### ***Maggiori risparmi sui consumi***

Consuma il 30%-40% in meno di carburante e olio rispetto ai tradizionali motori a due tempi carburati, con risparmio sui costi e sulle risorse.

### ***Garanzia di emissioni duratura***

Tutela i consumatori garantendo operazioni senza preoccupazioni.

### ***1 stella–, emissioni basse***

L'etichetta con una stella identifica motori per imbarcazioni personali, fuoribordo, gruppi poppieri e "inboard" che soddisfano gli standard 2001 per le emissioni dei gas di scarico dei motori marini per imbarcazioni personali e fuoribordo emessi dall'Air Resources Board. I motori che soddisfano questi standard emettono il 75% in meno di emissioni rispetto ai tradizionali motori a due tempi carburati. Questi motori sono equivalenti agli standard 2006 emessi dell'EPA statunitense, per i motori marini.

### ***2 stelle–, emissioni molto basse***

L'etichetta con due stelle identifica motori per imbarcazioni personali, fuoribordo, gruppi poppieri e "inboard" che soddisfano gli standard 2004 per le emissioni dei gas di scarico dei motori marini per imbarcazioni personali e fuoribordo emessi

---

DICHIARAZIONE DI GARANZIA SUL CONTROLLO DELLE EMISSIONI DI VAPORI DEGLI STATI DELLA CALIFORNIA E DI NEW YORK PER L'IMBARCAZIONE PERSONALE SEA-DOO MODELLO ANNO 2023 dall'Air Resources Board. I motori che soddisfano questi standard emettono il 20% in meno di emissioni rispetto ai motori a basse emissioni a una stella.

### **3 stelle–, emissioni ultra basse**

L'etichetta con tre stelle identifica i motori che soddisfano gli standard 2008 per le emissioni dei gas di scarico dei motori marini per imbarcazioni personali e fuoribordo emessi dall'Air Resources Board o gli standard per le emissioni dei gas di scarico 2003 per i motori marini dei gruppi poppieri e "inboard". I motori che soddisfano questi standard emettono il 65% in meno di emissioni rispetto ai –motori a basse emissioni a una stella.

### **4 stelle–, emissioni super ultra basse**

L'etichetta con quattro stelle identifica motori che soddisfano gli standard 2012 per le emissioni dei gas di scarico dei motori marini per gruppi poppieri e "inboard" emessi dall'Air Resources Board. Anche i motori marini delle imbarcazioni personali e dei fuoribordo possono essere conformi a questi standard. I motori che soddisfano questi standard emettono il 90% in meno di emissioni rispetto ai –motori a basse emissioni a una stella.

Per ulteriori informazioni:	Cleaner Watercraft – Get the Facts 1 800 END-SMOG <a href="http://www.arb.ca.gov">www.arb.ca.gov</a>
-----------------------------	--

---

# **GARANZIA LIMITATA INTERNAZIONALE BRP: IMBARCAZIONE PERSONALE SEA-DOO 2023**

## **AMBITO DELLA GARANZIA LIMITATA**

Bombardier Recreational Products Inc. ("BRP") garantisce le sue imbarcazioni personali Sea-Doo 2023 ("imbarcazione personale") vendute da distributori o concessionari autorizzati da BRP a distribuire le imbarcazioni personali Sea-Doo ("Distributore/Concessionario Sea-Doo") fuori dei 50 stati degli Stati Uniti, del Canada, degli Stati membri dello Spazio Economico Europeo ("SEE", composto dagli Stati membri dell'UE e Regno Unito, Norvegia, Islanda e Liechtenstein), dagli Stati membri della Comunità di Stati Indipendenti ("CIS", compresi Ucraina e Turkmenistan) e dalla Turchia, da difetti di materiali o manodopera per il periodo e alle condizioni qui previsti.

Questa garanzia limitata non è applicabile a parti e accessori non installati in fabbrica. Si prega di fare riferimento al testo applicabile della garanzia limitata alle parti e accessori.

Questa garanzia limitata è invalidata e resa priva di valore legale se:

1. L'imbarcazione personale è stata utilizzata per gare o qualsiasi altra attività competitiva, in qualsiasi momento, persino dal proprietario precedente; o
2. L'imbarcazione personale è stata alterata o modificata in modo da pregiudicare il funzionamento, la prestazione o la durata, o
3. L'imbarcazione personale è stata alterata o modificata in modo da cambiare l'uso al quale era destinata.

## **LIMITAZIONI DELLA RESPONSABILITÀ**

**NELLA MISURA CONSENTITA DALLA LEGGE, QUESTA GARANZIA VIENE ESPLICITAMENTE CONCESSA E ACCETTATA IN LUOGO DI TUTTE LE ALTRE GARANZIE, ESPLICITE O IMPLICITE, COMPRESSE, TRA L'ALTRO, QUELLE DI COMMERCIALIZZABILITÀ O IDONEITÀ A UNO SCOPO PARTICOLARE. DAL MOMENTO CHE NON È POSSIBILE RINUNCIARE AGLI OBBLIGHI DELLE GARANZIE IMPLICITE, ESSE SARANNO LIMITATE, IN DURATA, ALLA VITA DELLE GARANZIE ESPLICITE. I DANNI INCIDENTALI E CONSEGUENZIALI SONO ESCLUSI DALLA COPERTURA DELLA PRESENTE GARANZIA. ALCUNE GIURISDIZIONI NON RICONOSCONO LE CLAUSOLE DI ESONERO DA EVENTUALI RESPONSABILITÀ, LE LIMITAZIONI E LE ESCLUSIONI DI CUI SOPRA CHE, PERTANTO, POTREBBERO NON ESSERE APPLICABILI NEL VOSTRO CASO. QUESTA GARANZIA ATTRIBUISCE DIRITTI SPECIFICI AI QUALI POTREBBERO AGGIUNGERSENE ALTRI DI TIPO LEGALE CHE POTREBBERO DIFFERIRE A SECONDA DEL PAESE. (PER I PRODOTTI ACQUISTATI IN AUSTRALIA SI RIMANDA ALLA CLAUSOLA SOLO PER PRODOTTI VENDUTI IN AUSTRALIA, PIÙ AVANTI NEL TESTO).**

Nessun distributore/concessionario Sea-Doo o altra persona è autorizzato a rendere alcuna affermazione, a dichiarare o a fornire alcuna garanzia in merito al prodotto diversa da quanto espresso nella presente garanzia limitata e, in caso contrario, non sarà applicabile contro BRP.

BRP si riserva il diritto di modificare la garanzia in qualsiasi momento, sottinteso che tale modifica non altererà le condizioni di garanzia applicabili ai prodotti venduti mentre questa garanzia è in vigore.

## ESCLUSIONI – QUANTO DI SEGUITO ESPOSTO NON È COPERTO DA GARANZIA

Quanto qui di seguito esposto non è coperto, in nessuna circostanza, da garanzia:

- Sostituzione di componenti per normale usura;
- Componenti soggetti alla manutenzione ordinaria e servizi, compresi, a titolo di esempio, messe a punto, regolazioni, cambi di olio, lubrificante e refrigerante, sostituzione candele, pompe acqua, ecc.;
- Danni causati da negligenza o dalla mancata manutenzione e/o magazzino corretti, come descritto nella Guida del conducente;
- Danni derivanti dalla rimozione di parti, riparazioni, manutenzione, assistenza o modifiche non corrette o utilizzo di parti o accessori non realizzati o approvati da BRP, che a suo ragionevole giudizio sono incompatibili con il prodotto o ne pregiudicano il funzionamento, prestazione o durata, ovvero derivanti da riparazioni effettuate da persone non qualificabili quali Distributore/Concessionario Sea-Doo autorizzato;
- Danni causati dall'abuso, uso scorretto, uso anormale, negligenza, uso in gare, funzionamento non corretto o funzionamento del prodotto in un modo non coerente con il funzionamento raccomandato descritto nella Guida del conducente;
- Danni risultanti da danni esterni, incidente, immersione, incendio, incameramento d'acqua o di corpi estranei, furto, atti vandalici o qualsiasi causa di forza maggiore;
- Funzionamento con carburanti, oli o lubrificanti che non sono adatti all'impiego nel prodotto (consultare la Guida del conducente);
- Danni derivanti da ruggine, corrosione o esposizione agli elementi;
- Danni dovuti al blocco del sistema di raffreddamento o della pompa a getto per la presenza di materiale esterno;
- Danni al gelcoat, compresi, a titolo di esempio, difetti nella finitura estetica in gelcoat, la formazione di bolle, screpolature a stella, screpolature generali e la delaminazione della fibra di vetro causata da rigonfiamenti, screpolature o rigature, incrinature capillari; e
- Danni accidentali o consequenziali, o danni di qualsiasi tipo inclusi, tra l'altro, traino o rimorchio, magazzinaggio, spese di trasporto, spese telefoniche, nolo, taxi, inconvenienti, copertura assicurativa, pagamenti dei prestiti, perdita di tempo, perdita di reddito; o il tempo perduto a causa di inattività per lavori di manutenzione.

## DURATA DELLA GARANZIA

Questa garanzia limitata entrerà in vigore dalla data di consegna al primo consumatore al dettaglio ovvero dalla data in cui il prodotto è stato utilizzato per la prima volta, in base all'eventualità che si verifica per prima e per un periodo di:

1. DODICI (12) MESI CONSECUTIVI in caso d'uso privato ricreativo. Solo per AUSTRALIA e NUOVA ZELANDA, VENTIQUEATTRO (24) MESI CONSECUTIVI in caso d'uso privato ricreativo.
2. PER QUATTRO (4) MESI CONSECUTIVI per uso commerciale, Si tratta di un periodo di garanzia minimo che può essere esteso tramite qualsiasi programma promozionale di garanzia appropriato, a seconda dei casi. Una imbarcazione ha un uso commerciale se viene utilizzata in correlazione

a qualsiasi lavoro o impiego che genera profitto durante un qualsiasi segmento del periodo di garanzia. Una imbarcazione ha uso commerciale anche quando, in qualsiasi momento durante il periodo di garanzia, è provvista di etichette commerciali o possiede licenza per uso commerciale.

La riparazione e la sostituzione di pezzi o l'esecuzione di manutenzione in base a questa garanzia non estende la durata della presente garanzia oltre la data di scadenza originale.

Si ricorda che la durata e altre modalità della copertura di garanzia sono subordinate alla legislazione locale e nazionale applicabile nel proprio Paese.

### **SOLO PER PRODOTTI VENDUTI IN AUSTRALIA**

Niente di quanto contenuto nelle presenti condizioni di garanzia potrà essere interpretato come esclusione, restrizione o modifica dell'applicazione di qualsiasi condizione, garanzia, diritto o rimedio conferiti in modo espresso o implicito dalla Legge sulla Concorrenza e il Consumo (Competition and Consumer Act 2010 - Cth), compresa la legge australiana sulla tutela dei consumatori o da qualunque altra normativa, qualora tale esclusione o restrizione violi la suddetta legge o renda nulle le presenti condizioni. I benefici concessi ai sensi della presente garanzia limitata sono aggiuntivi rispetto ad altri diritti e rimedi eventualmente a disposizione ai sensi della legge australiana.

I nostri prodotti sono coperti da garanzie che non possono essere escluse ai sensi della legge australiana a tutela del consumatore (Australian Consumer Law). L'utente ha diritto alla sostituzione o al rimborso in caso di guasto grave e al risarcimento per qualsiasi altro danno o perdita ragionevolmente prevedibili. L'utente ha inoltre il diritto alla riparazione o sostituzione dei prodotti se questi non sono di qualità accettabile e se il guasto non è di grave entità.

### **CONDIZIONI PER LA COPERTURA DELLA GARANZIA**

Questa copertura di garanzia è disponibile **solo** se tutte le **seguenti condizioni** sono soddisfatte:

- l'imbarcazione personale Sea-Doo 2023 deve essere acquistata nuova e non usata dal primo proprietario presso un concessionario/distributore Sea-Doo autorizzato alla distribuzione delle imbarcazioni personali Sea-Doo nel Paese in cui è avvenuta la vendita;
- il processo di ispezione preforitura specifico di BRP deve essere completato e documentato;
- l'imbarcazione personale Sea-Doo 2023 deve essere stata debitamente registrata da parte di un distributore/concessionario Sea-Doo autorizzato;
- le imbarcazioni personali Sea-Doo 2023 devono essere acquistate nel Paese o nell'unione di Paesi nella quale l'acquirente risiede.
- La manutenzione ordinaria descritta nella Guida del conducente deve essere effettuata puntualmente per mantenere la copertura della garanzia. BRP si riserva il diritto di far dipendere la copertura della garanzia dalla presentazione della prova di avvenuta corretta manutenzione.

BRP non terrà fede a questa garanzia limitata per proprietari che fanno uso privato o commerciale del mezzo se non sono state soddisfatte tutte le precedenti condizioni. Tali limitazioni sono necessarie per consentire a BRP di proteggere la sicurezza dei propri prodotti, dei consumatori e del pubblico in generale.

## **COME PROCEDERE PER OTTENERE LA COPERTURA DELLA GARANZIA**

In caso di anomalia, il cliente deve interrompere immediatamente l'utilizzo dell'imbarcazione personale Sea-Doo. Il cliente deve informare un distributore/concessionario Sea-Doo per la manutenzione entro due (2) giorni dalla comparsa del difetto e consentire un ragionevole accesso al prodotto per la possibile riparazione. Il cliente deve inoltre presentare al distributore/concessionario Sea-Doo autorizzato la prova di acquisto del prodotto e firmare l'ordine di riparazione/di lavoro prima dell'inizio delle operazioni effettive per convalidare la riparazione in garanzia. Tutti i pezzi sostituiti in base alla presente garanzia diventano proprietà di BRP.

Si ricorda che il periodo di notifica è subordinato alla legislazione locale e nazionale applicabile nel Paese del cliente.

## **LE RESPONSABILITÀ DI BRP**

Nella misura consentita dalla legge, gli obblighi di BRP<sup>1</sup> previsti ai sensi della presente garanzia sono limitati, a sua unica discrezione, alla riparazione di parti che sono risultate difettose nelle normali condizioni di utilizzo, alla manutenzione o sostituzione di tali parti con pezzi di ricambio originali BRP senza addebito dei costi per le parti e la manodopera presso qualsiasi distributore/concessionario Sea-Doo autorizzato durante il periodo di garanzia e in base alle condizioni sopra descritte. La responsabilità di BRP è limitata all'esecuzione delle riparazioni e delle sostituzioni di pezzi necessarie. Nessun reclamo per violazione della garanzia sarà causa dell'annullamento o revoca della vendita dell'imbarcazione personale Sea-Doo al proprietario. Potrebbero essere disponibili altri diritti legali che variano di Paese in Paese.

Nel caso in cui la manutenzione sia richiesta al di fuori del paese di vendita originale, il proprietario sarà responsabile di qualsiasi costo aggiuntivo dovuto alle pratiche e alle condizioni locali, quali, ma non limitate solamente ad esse, trasporto, assicurazione, tasse, oneri di licenza, dazi d'importazione e qualsiasi altra spesa finanziaria comprese quelle applicate da governi, stati, territori e dai rispettivi enti.

BRP si riserva il diritto di migliorare o modificare di quando in quando i Prodotti senza assumersi alcun obbligo di modificare i Prodotti precedentemente realizzati.

## **TRASFERIMENTO**

Se la proprietà di un prodotto viene trasferita durante il periodo di copertura della garanzia limitata, quest'ultima sarà anch'essa trasferita, fatti salvi i termini e le condizioni, e sarà valida per il restante periodo di copertura, a condizione che BRP o un distributore/concessionario Sea-Doo autorizzato riceva prova che il precedente proprietario ha autorizzato il trasferimento di proprietà, oltre ai dati del nuovo proprietario.

## **ASSISTENZA CLIENTI**

In caso di controversia o disputa in relazione alla presente garanzia limitata di BRP, BRP raccomanda di provare a risolvere la questione con il proprio

concessionario. Si raccomanda di discutere la situazione con il responsabile della manutenzione presso il concessionario BRP autorizzato o con il proprietario.

Se la questione rimanesse irrisolta, contattare BRP compilando il modulo di contatto del cliente che si trova all'indirizzo [www.brp.com](http://www.brp.com) oppure contattare BRP per posta a uno degli indirizzi elencati sotto la sezione *CONTATTACI* di questa guida.

---

# **GARANZIA BRP LIMITATA PER LO SPAZIO ECONOMICO EUROPEO, LA COMUNITÀ DEGLI STATI INDIPENDENTI E LA TURCHIA: IMBARCAZIONE PERSONALE SEA-DOO 2023**

## **AMBITO DELLA GARANZIA LIMITATA**

Bombardier Recreational Products Inc. ("BRP") garantisce la sua imbarcazione personale Sea-Doo 2023 ("imbarcazione personale") venduta da distributori o concessionari autorizzati da BRP a distribuire le Imbarcazioni personali Sea-Doo ("Distributore/concessionario Sea-Doo") negli Stati membri dello Spazio Economico Europeo ("SEE", composto dagli Stati membri dell'UE oltre a Regno Unito, Norvegia, Islanda e Liechtenstein), negli Stati membri della Comunità di Stati Indipendenti ("CIS", compresi Ucraina e Turkmenistan) e in Turchia, da difetti di materiali o manodopera per il periodo e alle condizioni qui previsti.

Questa garanzia limitata non è applicabile a parti e accessori non installati in fabbrica. Si prega di fare riferimento al testo applicabile della garanzia limitata alle parti e accessori.

Questa garanzia limitata è invalidata e resa priva di valore legale se:

1. L'imbarcazione personale è stata utilizzata per gare o qualsiasi altra attività competitiva, in qualsiasi momento, persino dal proprietario precedente; o
2. L'imbarcazione personale è stata alterata o modificata in modo da pregiudicare il funzionamento, la prestazione o la durata, o
3. L'imbarcazione personale è stata alterata o modificata in modo da cambiare l'uso al quale era destinata.

## **LIMITAZIONI DELLA RESPONSABILITÀ**

**NELLA MISURA CONSENTITA DALLA LEGGE, QUESTA GARANZIA VIENE ESPLICITAMENTE CONCESSA E ACCETTATA IN LUOGO DI TUTTE LE ALTRE GARANZIE, ESPLICITE O IMPLICITE, COMPRESSE, TRA L'ALTRO, QUELLE DI COMMERCIALIZZABILITÀ O IDONEITÀ A UNO SCOPO PARTICOLARE. DAL MOMENTO CHE NON È POSSIBILE RINUNCIARE AGLI OBBLIGHI DELLE GARANZIE IMPLICITE, ESSE SARANNO LIMITATE, IN DURATA, ALLA VITA DELLE GARANZIE ESPLICITE. I DANNI INCIDENTALI E CONSEGUENZIALI SONO ESCLUSI DALLA COPERTURA DELLA PRESENTE GARANZIA. ALCUNE GIURISDIZIONI NON RICONOSCONO LE CLAUSOLE DI ESONERO DA EVENTUALI RESPONSABILITÀ, LE LIMITAZIONI E LE ESCLUSIONI DI CUI SOPRA CHE, PERTANTO, POTREBBERO NON ESSERE APPLICABILI NEL VOSTRO CASO. QUESTA GARANZIA ATTRIBUISCE DIRITTI SPECIFICI AI QUALI POTREBBERO AGGIUNGERSENE ALTRI DI TIPO LEGALE CHE POTREBBERO DIFFERIRE DI PAESE IN PAESE.**

Nessun distributore/concessionario Sea-Doo o altra persona è autorizzato a rendere alcuna affermazione, a dichiarare o a fornire alcuna garanzia in merito al prodotto diversa da quanto espresso nella presente garanzia limitata e, in caso contrario, non sarà applicabile contro BRP.

BRP si riserva il diritto di modificare la garanzia in qualsiasi momento, sottinteso che tale modifica non altererà le condizioni di garanzia applicabili ai prodotti venduti mentre questa garanzia è in vigore.



## ESCLUSIONI – QUANTO DI SEGUITO ESPOSTO NON È COPERTO DA GARANZIA

Quanto qui di seguito esposto non è coperto, in nessuna circostanza, da garanzia:

- Sostituzione di componenti per normale usura;
- Componenti soggetti alla manutenzione ordinaria e servizi, compresi, a titolo di esempio, messe a punto, regolazioni, cambi di olio, lubrificante e refrigerante, sostituzione candele, pompe acqua, ecc.;
- Danni causati da negligenza o dalla mancata manutenzione e/o magazzinaggio corretti, come descritto nella Guida del conducente;
- Danni derivanti dalla rimozione di parti, riparazioni, manutenzione, assistenza o modifiche non corrette o utilizzo di parti o accessori non realizzati o approvati da BRP, che a suo ragionevole giudizio sono incompatibili con il prodotto o ne pregiudicano il funzionamento, prestazione o durata, ovvero derivanti da riparazioni effettuate da persone non qualificabili quali Distributore/Concessionario Sea-Doo autorizzato;
- Danni causati dall'abuso, uso scorretto, uso anormale, negligenza, uso in gare, funzionamento non corretto o funzionamento del prodotto in un modo non coerente con il funzionamento raccomandato descritto nella Guida del conducente;
- Danni risultanti da danni esterni, incidente, immersione, incendio, incameramento d'acqua o di corpi estranei, furto, atti vandalici o qualsiasi causa di forza maggiore;
- Funzionamento con carburanti, oli o lubrificanti che non sono adatti all'impiego nel prodotto (consultare la Guida del conducente);
- Danni derivanti da ruggine, corrosione o esposizione agli elementi;
- Danni dovuti al blocco del sistema di raffreddamento o della pompa a getto per la presenza di materiale esterno;
- Danni al gelcoat, compresi, a titolo di esempio, difetti nella finitura estetica in gelcoat, la formazione di bolle, screpolature a stella, screpolature generali e la delaminazione della fibra di vetro causata da rigonfiamenti, screpolature o rigature, incrinature capillari; e
- Danni accidentali o consequenziali, o danni di qualsiasi tipo inclusi, tra l'altro, traino o rimorchio, magazzinaggio, spese di trasporto, spese telefoniche, noleggio, taxi, inconvenienti, copertura assicurativa, pagamenti dei prestiti, perdita di tempo, perdita di reddito; o il tempo perduto a causa di inattività per lavori di manutenzione.

## DURATA DELLA GARANZIA

Questa garanzia limitata entrerà in vigore dalla data di consegna al primo consumatore al dettaglio ovvero dalla data in cui il prodotto è stato utilizzato per la prima volta, in base all'eventualità che si verifica per prima e per un periodo di:

1. Ventiquattro (24) MESI CONSECUTIVI in caso d'uso privato ricreativo.
2. QUATTRO (4) MESI CONSECUTIVI in caso d'uso privato,  
Un'imbarcazione ha un uso commerciale se viene utilizzata in correlazione a qualsiasi lavoro o impiego che genera profitto durante un qualsiasi segmento del periodo di garanzia. Una imbarcazione ha uso commerciale anche quando, in qualsiasi momento durante il periodo di garanzia, è provvista di etichette commerciali o possiede licenza per uso commerciale.

La riparazione e la sostituzione di pezzi o l'esecuzione di manutenzione in base a questa garanzia non estende la durata della presente garanzia oltre la data di scadenza originale.

Si ricorda che la durata e altre modalità della copertura di garanzia sono subordinate alla legislazione locale e nazionale applicabile nel proprio Paese.

## CONDIZIONI PER LA COPERTURA DELLA GARANZIA

Questa copertura di garanzia è disponibile solo se tutte le seguenti condizioni sono soddisfatte:

- l'imbarcazione personale Sea-Doo 2023 deve essere acquistata nuova e non usata dal primo proprietario presso un concessionario/distributore Sea-Doo autorizzato alla distribuzione delle imbarcazioni personali Sea-Doo nel Paese in cui è avvenuta la vendita;
- il processo di ispezione prefornitura specifico di BRP deve essere completato e documentato;
- l'imbarcazione personale Sea-Doo 2023 deve essere stata debitamente registrata da parte di un distributore/concessionario Sea-Doo autorizzato;
- l'imbarcazione personale Sea-Doo modello 2023 deve essere acquistata all'interno dello SEE da un residente dello SEE, nel CIS da un residente di uno dei Paesi che lo compongono e in Turchia da residenti in Turchia; e
- La manutenzione ordinaria descritta nella Guida del conducente deve essere effettuata puntualmente per mantenere la copertura della garanzia. BRP si riserva il diritto di far dipendere la copertura della garanzia dalla presentazione della prova di avvenuta corretta manutenzione.

BRP non terrà fede a questa garanzia limitata per proprietari che fanno uso privato o commerciale del mezzo se non sono state soddisfatte tutte le precedenti condizioni. Tali limitazioni sono necessarie per consentire a BRP di proteggere la sicurezza dei propri prodotti, dei consumatori e del pubblico in generale.

## COME PROCEDERE PER OTTENERE LA COPERTURA DELLA GARANZIA

In caso di anomalia, il cliente deve interrompere immediatamente l'utilizzo dell'imbarcazione personale Sea-Doo. Il cliente deve informare un distributore/concessionario Sea-Doo per la manutenzione entro due (2) giorni dalla comparsa del difetto e consentire un ragionevole accesso al prodotto per la possibile riparazione. Il cliente deve inoltre presentare al distributore/concessionario Sea-Doo autorizzato la prova di acquisto del prodotto e firmare l'ordine di riparazione/di lavoro prima dell'inizio delle operazioni effettive per convalidare la riparazione in garanzia. Tutti i pezzi sostituiti in base alla presente garanzia diventano proprietà di BRP.

Si ricorda che il periodo di notifica è subordinato alla legislazione locale e nazionale applicabile nel Paese del cliente.

## LE RESPONSABILITÀ DI BRP

Nella misura consentita dalla legge, gli obblighi di BRP<sup>1</sup> previsti ai sensi della presente garanzia sono limitati, a sua unica discrezione, alla riparazione di parti che sono risultate difettose nelle normali condizioni di utilizzo, alla manutenzione o

sostituzione di tali parti con pezzi di ricambio originali Sea-Doo senza addebito dei costi per le parti e la manodopera presso qualsiasi distributore/concessionario Sea-Doo autorizzato durante il periodo di garanzia e in base alle condizioni sopra descritte. La responsabilità di BRP è limitata all'esecuzione delle riparazioni e delle sostituzioni di pezzi necessarie. Nessun reclamo per violazione della garanzia sarà causa dell'annullamento o revoca della vendita dell'imbarcazione personale Sea-Doo al proprietario. Potrebbero essere disponibili altri diritti legali che variano di Paese in Paese.

Nel caso in cui la manutenzione sia richiesta al di fuori del Paese di vendita originale o, per i residenti SEE, la manutenzione sia richiesta al di fuori del SEE, o, per i residenti CIS, la manutenzione sia richiesta al di fuori del CIS, il proprietario sarà responsabile di qualsiasi costo aggiuntivo dovuto alle pratiche e alle condizioni locali, quali, a titolo di esempio, trasporto, assicurazione, tasse, oneri di licenza, dazi d'importazione e qualsiasi altra spesa finanziaria comprese quelle applicate da governi, stati, territori e dai rispettivi enti.

BRP si riserva il diritto di migliorare o modificare di quando in quando i Prodotti senza assumersi alcun obbligo di modificare i Prodotti precedentemente realizzati.

## **TRASFERIMENTO**

Se la proprietà di un prodotto viene trasferita durante il periodo di copertura della garanzia limitata, quest'ultima sarà anch'essa trasferita, fatti salvi i termini e le condizioni, e sarà valida per il restante periodo di copertura, a condizione che BRP o un distributore/concessionario Sea-Doo autorizzato riceva prova che il precedente proprietario ha autorizzato il trasferimento di proprietà, oltre ai dati del nuovo proprietario.

## **ASSISTENZA CLIENTI**

In caso di controversia o disputa in relazione alla presente garanzia limitata di BRP, BRP raccomanda di provare a risolvere la questione con il proprio concessionario. Si raccomanda di discutere la situazione con il responsabile della manutenzione presso il concessionario BRP autorizzato o con il proprietario.

Se la questione rimanesse irrisolta, contattare BRP compilando il modulo di contatto del cliente che si trova all'indirizzo [www.brp.com](http://www.brp.com) oppure contattare BRP per posta a uno degli indirizzi elencati sotto la sezione *CONTATTACI* di questa guida.

## **ULTERIORI TERMINI E CONDIZIONI PER LA FRANCIA**

I seguenti termini e condizioni sono applicabili ai prodotti venduti esclusivamente in Francia:

Il venditore è tenuto a consegnare le merci in conformità a quanto stabilito nel contratto e sarà responsabile per difetti rilevati all'atto della consegna. Il venditore è altresì responsabile per difetti risultanti dall'imballaggio, istruzioni di assemblaggio o installazione nel caso in cui tale responsabilità sia prevista in virtù del contratto o se tali operazioni vengono eseguite sotto la propria responsabilità. Per risultare conforme al contratto, la merce deve soddisfare i requisiti seguenti:

1. Essere idonea al normale utilizzo previsto per merci simili e, se applicabile:

- Corrispondere alla descrizione fornita dal venditore e avere le qualità illustrate all'acquirente tramite campione o modello;
  - Avere le qualità che un acquirente potrebbe legittimamente aspettarsi a fronte delle dichiarazioni pubbliche del venditore, del produttore del relativo rappresentante, compresi mezzi pubblicitari o etichette; o
2. Avere le caratteristiche reciprocamente concordate tra le parti o essere idonee per un uso specifico previsto dall'acquirente e illustrate al venditore il quale ha confermato tale idoneità.

Le merci possono risultare non conformi a tali requisiti a decorrere da due anni dalla data di consegna. Il venditore è responsabile della garanzia per difetti nascosti delle merci se tali difetti rendono le merci non adatte per l'utilizzo previsto o se ne riducono l'utilizzo nella misura in cui l'acquirente non avrebbe acquistato le merci o avrebbe pagato un prezzo inferiore qualora fosse stato a conoscenza di suddetti difetti. L'azione per i difetti occulti deve essere intrapresa dall'acquirente entro 2 anni dall'individuazione del difetto.

# **INFORMAZIONI AI CLIENTI**

---

# INFORMATIVA SULLA PRIVACY

Bombardier Recreational Products inc., le sue affiliate e sussidiarie ("BRP") si impegna a proteggere la tua privacy e sostiene una politica generale di apertura su come raccogliamo, utilizziamo e divulghiamo le tue informazioni personali nel corso del nostro rapporto. **Per ulteriori informazioni, puoi leggere la Politica sulla privacy di BRP su:**

**<https://brp.com/en/privacy-policy.html> o scansionando il Codice QR in basso.**

Ti garantiamo che adottiamo appropriate misure di sicurezza per assicurare che i tuoi dati personali siano protetti da perdita o accesso non autorizzato.

I tuoi dati personali che possono essere raccolti da BRP, direttamente da te o da rivenditori autorizzati o terze parti autorizzate, sono:

- **Dati anagrafici, di contatto e di registrazione** (ad es., nome, indirizzo completo, numero di telefono, e-mail, sesso, storico della proprietà, lingua di comunicazione)
- **Informazioni sul veicolo** (ad es., numero di serie, data di acquisto e consegna, utilizzo dell'unità, posizione e movimenti del veicolo)
- **Informazioni di terze parti** (ad es., informazioni ricevute da partner di BRP, informazioni su attività di co-marketing, social media)
- **Informazioni tecnologiche** (ad es., indirizzo IP, tipo di dispositivo, sistema operativo, tipo di browser, pagine web che visualizzi, cooky e tecnologie simili quando utilizzi i siti web o l'app mobile di BRP o di concessionari)
- **Interazione con le informazioni di BRP** (ad es., informazioni raccolte quando chiami i rappresentanti di vendita BRP, acquisti articoli su un sito web di BRP, ti registri alle e-mail di BRP, partecipi a promozioni e concorsi a premi sponsorizzati da BRP o partecipi ad eventi sponsorizzati da BRP)
- **Informazioni transazionali** (ad es., informazioni necessarie per gestire restituzioni, informazioni sul pagamento quando acquisti i nostri prodotti o servizi tramite i nostri siti web o app mobili e altre questioni relative al tuo acquisto di prodotti BRP)

Tali informazioni potranno essere utilizzate ed elaborate per i seguenti scopi:

- Sicurezza e protezione
- Assistenza al cliente per attività di vendita e post-vendita (ad es., interazioni relative all'acquisto e alla manutenzione del tuo veicolo)
- Registrazione e Garanzia
- Comunicazioni (ad es., inviarti un sondaggio sul tuo livello di soddisfazione nei riguardi di BRP)
- Pubblicità comportamentale online, Profiling e servizi basati sulla posizione (ad es., offerta di un'esperienza personalizzata)
- Conformità e risoluzione di contenziosi
- Marketing e pubblicità
- Assistenza (ad es., supporto per problemi di consegna, gestione delle restituzioni e altre questioni relative al tuo acquisto di prodotti BRP).

Potremmo inoltre utilizzare i dati personali per generare dati aggregati o statistici che non ti identificano più al livello personale.

**I tuoi dati personali possono essere divulgati a: BRP, concessionari, distributori e fornitori di servizi autorizzati di BRP, partner di servizi di marketing e ricerche di mercato ed altre terze parti autorizzate.**

Possiamo ricevere informazioni sul tuo conto da altre fonti, incluse terze parti, quali concessionari e partner autorizzati di BRP con i quali offriamo servizi o collaboriamo in attività di co-marketing. Inoltre possiamo ottenere informazioni su di te tramite piattaforme di social media, come ad esempio Facebook e Twitter, quando interagisci con noi su queste piattaforme.

A seconda delle circostanze, i tuoi dati personali potrebbero essere comunicati al di fuori dell'area geografica in cui risiedi. I tuoi dati personali vengono conservati solo per il tempo strettamente necessario al conseguimento dello scopo per cui sono stati raccolti e in conformità alle nostre politiche di conservazione.

Per esercitare i tuoi diritti alla riservatezza dei dati (ad es. diritto di accesso, diritto di rettifica), per revocare il tuo consenso al fine di essere rimosso dall'elenco di indirizzi per scopi di marketing o per il sondaggio sulla soddisfazione, o per domande generali sulla riservatezza dei dati, puoi contattare l'Ufficio protezione dati di BRP all'indirizzo [privacyofficer@brp.com](mailto:privacyofficer@brp.com) o inviare una lettera all'indirizzo: BRP Legal Service, 726 St-Joseph, Valcourt, Quebec, Canada, J0E 2L0.

**BRP elabora i tuoi dati personali in conformità alla propria Politica sulla privacy, disponibile su: <https://www.brp.com/en/privacy-policy.html> oppure scansionando il seguente Codice QR.**



---

# CONTATTACI

*www.brp.com*

## Asia Pacifico

### Australia

6 Lord Street  
Lakes Business Park  
Botany, NSW 2019

### Cina

Room 301, Building 6,  
10 Hengshan Road,  
Xuhui District,  
Shanghai 200030

### Giappone

21F Shinagawa East One Tower  
2-16-1 Konan, Minato-ku-ku,  
Tokyo 108-0075

### Nuova Zelanda

Suite 1.6, 2-8 Osborne Street,  
Newmarket, Auckland 2013

## Europa, Medio Oriente e

## Africa

### Belgio

Oktrooiplein 1  
9000 Gent

### Repubblica Ceca

Stefanikova 43a  
Praga 5  
150 00

### Germania

Itterpark 11  
40724 Hilden

### Finlandia

Isoaavantie 7  
PL 8040  
96101 Rovaniemi

### Francia

Arteparc Bâtiment B  
Route de la côte d'Azur,  
13 590 Meyreuil

### Norvegia

Ingvald Ystgaardsvei 15  
N-7484 Trondheim  
Salg, marketing, ettermarked

### Svezia

Spinnvägen 15  
903 61 Umeå  
Sweden 90821

### Svizzera

Avenue d'Ouchy 4-6  
1006 Lausanne

## America Latina

### Brasile

Av. James Clerck Maxwell, 230  
Campinas, Sao Paulo  
CEP 13069-380

### Messico

Av. Ferrocarril 202  
Parque Industrial Querétaro  
Santo Rosa Jauregui, Querétaro  
C.P. 76220

## Nord America

### Canada

3200A, rue King Ouest,  
Suite 300  
Sherbrooke (Québec) J1L 1C9

### Stati Uniti d'America

10101 Science Drive  
Sturtevant, Wisconsin  
53177



---

## CAMBIO DI INDIRIZZO/PROPRIETÀ

Se il vostro indirizzo è cambiato o se siete i nuovi proprietari dell'imbarcazione, accertatevi di informare BRP in uno dei modi seguenti:

- Informare un concessionario autorizzato Sea-Doo.
- **Solo per Nord America:** telefonare al 1 888 272-9222.
- Spedire una delle schede di cambio indirizzo che si trovano nelle seguenti pagine a uno degli indirizzi BRP indicati nella sezione *CONTATTACI* di questa guida.

In caso di trasferimento della proprietà, dimostrare che il precedente proprietario acconsente a tale trasferimento.

Informare BRP, anche dopo la scadenza della garanzia limitata, è molto importante in quanto consente a BRP di raggiungere il proprietario dell'imbarcazione, in caso di necessità, ad esempio quando si deve richiamare in fabbrica il veicolo per motivi di sicurezza. È responsabilità del proprietario' informare BRP.

**UNITÀ RUBATE:** Nel caso di furto dell'imbarcazione, informare il reparto garanzia del distributore di zona. Verrà chiesto di indicare il proprio nome, indirizzo, numero di telefono, numero di identificazione del veicolo e data del furto.

MODIFICA INDIRIZZO PASSAGGIO DI PROPRIETÀ 

NUMERO DI IDENTIFICAZIONE DEL VEICOLO

Numero del modello

Numero di identificazione del veicolo (V.I.N.)

VECCHIO INDIRIZZO O  
PROPRIETARIO PRECEDENTE:

NOME

N.

STRADA

APP

CITTÀ

STATO/PROVINCIA

CODICE POSTALE

PAESE

TELEFONO

NUOVO INDIRIZZO O  
NUOVO PROPRIETARIO:

NOME

N.

STRADA

APP

CITTÀ

STATO/PROVINCIA

CODICE POSTALE

PAESE

TELEFONO

INDIRIZZO E-MAIL

MODIFICA INDIRIZZO PASSAGGIO DI PROPRIETÀ 

NUMERO DI IDENTIFICAZIONE DEL VEICOLO

Numero del modello

Numero di identificazione del veicolo (V.I.N.)

VECCHIO INDIRIZZO O  
PROPRIETARIO PRECEDENTE:

NOME

N.

STRADA

APP

CITTÀ

STATO/PROVINCIA

CODICE POSTALE

PAESE

TELEFONO

NUOVO INDIRIZZO O  
NUOVO PROPRIETARIO:

NOME

N.

STRADA

APP

CITTÀ

STATO/PROVINCIA

CODICE POSTALE

PAESE

TELEFONO

INDIRIZZO E-MAIL

Questa pagina è stata lasciata  
intenzionalmente vuota

MODIFICA INDIRIZZO PASSAGGIO DI PROPRIETÀ 

NUMERO DI IDENTIFICAZIONE DEL VEICOLO

Numero del modello

Numero di identificazione del veicolo (V.I.N.)

VECCHIO INDIRIZZO O  
PROPRIETARIO PRECEDENTE:

NOME

N.

STRADA

APP

CITTÀ

STATO/PROVINCIA

CODICE POSTALE

PAESE

TELEFONO

NUOVO INDIRIZZO O  
NUOVO PROPRIETARIO:

NOME

N.

STRADA

APP

CITTÀ

STATO/PROVINCIA

CODICE POSTALE

PAESE

TELEFONO

INDIRIZZO E-MAIL

MODIFICA INDIRIZZO PASSAGGIO DI PROPRIETÀ 

NUMERO DI IDENTIFICAZIONE DEL VEICOLO

Numero del modello

Numero di identificazione del veicolo (V.I.N.)

VECCHIO INDIRIZZO O  
PROPRIETARIO PRECEDENTE:

NOME

N.

STRADA

APP

CITTÀ

STATO/PROVINCIA

CODICE POSTALE

PAESE

TELEFONO

NUOVO INDIRIZZO O  
NUOVO PROPRIETARIO:

NOME

N.

STRADA

APP

CITTÀ

STATO/PROVINCIA

CODICE POSTALE

PAESE

TELEFONO

INDIRIZZO E-MAIL

Questa pagina è stata lasciata  
intenzionalmente vuota



NOTE: \_\_\_\_\_

\_\_\_\_\_

\_\_\_\_\_

\_\_\_\_\_

\_\_\_\_\_

\_\_\_\_\_

\_\_\_\_\_

\_\_\_\_\_

\_\_\_\_\_

\_\_\_\_\_

\_\_\_\_\_

\_\_\_\_\_

\_\_\_\_\_

\_\_\_\_\_

\_\_\_\_\_

\_\_\_\_\_

\_\_\_\_\_

\_\_\_\_\_

\_\_\_\_\_

\_\_\_\_\_

\_\_\_\_\_

\_\_\_\_\_

\_\_\_\_\_





NOTE: \_\_\_\_\_

\_\_\_\_\_

\_\_\_\_\_

\_\_\_\_\_

\_\_\_\_\_

\_\_\_\_\_

\_\_\_\_\_

\_\_\_\_\_

\_\_\_\_\_

\_\_\_\_\_

\_\_\_\_\_

\_\_\_\_\_

\_\_\_\_\_

\_\_\_\_\_

\_\_\_\_\_

\_\_\_\_\_

\_\_\_\_\_

\_\_\_\_\_

\_\_\_\_\_

\_\_\_\_\_

\_\_\_\_\_

\_\_\_\_\_

\_\_\_\_\_

\_\_\_\_\_



NOTE: \_\_\_\_\_

\_\_\_\_\_

\_\_\_\_\_

\_\_\_\_\_

\_\_\_\_\_

\_\_\_\_\_

\_\_\_\_\_

\_\_\_\_\_

\_\_\_\_\_

\_\_\_\_\_

\_\_\_\_\_

\_\_\_\_\_

\_\_\_\_\_

\_\_\_\_\_

\_\_\_\_\_

\_\_\_\_\_

\_\_\_\_\_

\_\_\_\_\_

\_\_\_\_\_

\_\_\_\_\_

\_\_\_\_\_

\_\_\_\_\_



N. di Modello

**IMBARCAZIONE** \_\_\_\_\_

**SCAFO**

Numero di Identificazione (H.I.N.) \_\_\_\_\_

**MOTORE**

Numero di Identificazione (E.I.N.) \_\_\_\_\_

**PROPRIETARIO:** \_\_\_\_\_

NOME

N.

STRADA

APP

CITTÀ

STATO/PROVINCIA

CODICE POSTALE

**Data di acquisto**

ANNO	MESE	GIORNO

**Data di scadenza della garanzia**

ANNO	MESE	GIORNO

Da compilare al momento dell'acquisto da parte del concessionario  
Sea-Doo autorizzato.

SPAZIO DEDICATO AL CONCESSIONARIO

## **⚠ AVVERTENZA**

La mancata osservanza di qualsiasi precauzione e istruzione di sicurezza presente nella Guida del conducente, nel video sulla sicurezza e sulle targhette del prodotto potrebbe comportare lesioni, fino alla morte.



[www.brp.com](http://www.brp.com)

**SKI-DOO®**

**LYNX®**

**MANITOU®**

**SEA-DOO®**

**ROTAX®**

**QUINTREX®**

**CAN-AM®**

**ALUMACRAFT®**