

SEA-DOO®



FISHPRO SPORT JA TROPHY-SARJA

KÄYTTÄJÄN KÄSIKIRJA

Sisältää turvallisuutta, käyttöä ja huoltoa koskevia tietoja

N O R W

⚠ VAROITUS

Lue tämä ohjekirja läpikotaisin. Se sisältää tärkeitä turvallisuustietoja.

Suosittelun minimi-ikäraja käyttäjälle: 16 vuotta.

Pitä tämä käyttäjän käsikirja aina aluksessa mukana.

KALIFORNIA PROPOSITION 65 VAROITUS

VAROITUS

Vapaa-ajan vesikulkuneuvon käyttö, huolto ja kunnossapito voi aiheuttaa altistusta kemikaaleille (kuten moottorin pakokaasut, hiilimonoksidi, ftalaatit ja lyijy), jotka Kalifornian osavaltion viranomaisten mukaan aiheuttavat syöpää ja synnyttäisi vammoja tai lisääntymishäiriöitä.

Altistuksen minimoimiseksi tulee välttää pakokaasujen hengittämistä, huoltaa kulkuneuvo hyvin tuuletetuissa tiloissa ja käyttää huollon aikana käsineitä tai pestä kädet usein. Katso lisätietoja osoitteesta: www.p65warnings.ca.gov/marine

Kanadassa tuotteiden jakelijana ja huoltajana toimii Bombardier Recreational Products Inc. (BRP).

USA:ssa tuotteiden jälleenmyyjä ja huoltotoimista vastaava on BRP US Inc.

Euroopan talousalueella (joka käsittää Euroopan unionin jäsenvaltiot sekä Yhdistyneen kuningaskunnan, Norjan, Islannin ja Liechtensteinin), Itsenäisten valtioiden yhteisössä (mukaan lukien Ukraina ja Turkmenistan) ja Turkissa, tuotteiden jakelijana ja huoltajana on BRP European Distribution S.A. ja muut BRP:n sidostai tytäryhtiöt.

Kaikissa muissa maissa tuotteiden jakelijana ja huoltajana toimii Bombardier Recreational Products Inc. (BRP) tai sen tytäryhtiöt.

TM® BRP:n tai sen tytäryhtiöiden tavaramerkit.

Tämä ei ole täydellinen luettelo Bombardier Recreational Products Inc:n tai sen tytäryhtiöiden omistamista tavaramerkeistä.

Tavaramerkkejä ei ehkä ole rekisteröity joka oikeusalueella:

ACETM	D.E.S.S.TM	ECOTM	FishPro®
iBR™	iControl™	iTC™	LinQ®
ROTAX®	SEA-DOO®	Sea-Doo LK™	T.O.P.S.™
VTSTM	XPS®		

Kaikki oikeudet pidätetään. Mitään tämän käsikirjan osaa ei saa jäljentää missään muodossa ilman Bombardier Recreational Products Inc:n etukäteen antamaa kirjallista lupaa.

©Bombardier Recreational Products Inc. 2022

OPI ENSIN, AJA SITTEN

Vesikulkuneuvon turvallisen käytön perussäännöt

Opi ensin, aja sitten:

Vesikulkuneuvon turvallisen käytön perussäännöt

Virheellinen käyttö voi johtaa vakavaan loukkaantumiseen tai kuolemaan.

Käyttäjien on oltava päteviä

Varmista, että käyttäjä on vähintään 16 vuotta ja on suorittanut veneilijän turvallisuuskurssin.

Paikallishallinto on voinut asettaa lisävaatimuksia.



Käyttäjien on vältettävä törmäyksiä

- ☑ Seuraa jatkuvasti ihmisiä, esineitä ja muita vesikulkuneuvoja.
- ☑ Pysy riittävän kaukana muista, jotta voit pysähtyä turvallisesti kaikissa tilanteissa.
- ☑ Älä vapauta kaasua yrittäessäsi väistää tai ohjata kulkuneuvoa esteistä pois päin; muiden moottoriveneiden tapaan **tarvitset kaasua ohjaamiseen**.



Suojaa kaikki mukanaolijat

- ☑ Putoaminen voi johtaa vakavaan loukkaantumiseen tai kuolemaan.
- ☑ Kaikkien käyttäjien on käytettävä neopreenishortseja (märkäpukumateriaali), ettei vettä pääse voimalla peräsuoleen tai emättimeen taaksepäin kaaduttaessa. Käyttäjät, jotka eivät ole pitäneet neopreenishortseja, ovat saaneet vaikeita peräsuoli-, emätin- ja sisäelinvammoja, jotka ovat jääneet pysyviksi.

Älä aja, jos et ole asianmukaisesti pukeutunut.



Käytä henkilökohtaista kelluntalaitetta



Käytä neopreenipukua

- ☑ Kaikkien käyttäjien on käytettävä hyväksyttyä henkilökohtaista kelluntalaitetta (PFD).
- ☑ Varmista, että mukanaolijat istuvat oikein ja pitävät kiinni. Odottamaton kiihdytys tai aggressiivinen ajotapa saattaa heittää mukanaolijat vesikulkuneuvon kyydistä. Vältä aggressiivista ajoa, jyrkkiä käännoiksi ja odottamattomia kiihdytyksiä.
- ☑ Älä käytä kaasua, kun joku on nousemassa vesikulkuneuvon tai on sen takaosassa.
- ☑ Älä hypi aalloilla tai vanavesissä – hyppiminen voi aiheuttaa loukkaantumisia, kuten selkä- ja selkärankavammoja (halvaantuminen).



Älä salli huolimattonta käyttöä:

- ☑ Älä mene muiden lähelle tai roiskuta vettä heidän päälleen, älä aja liian lähelle muita veneitä ja liikenneolosuhteisiin nähden liian suurella nopeudella.
- ☑ Älä koskaan aja nautittuasi huumeita tai alkoholia.

Käytettävissä olevat kielet

Deutsch	Dieses Handbuch ist möglicherweise in Ihrer Landessprache verfügbar. Bitte wenden Sie sich an Ihren Händler oder besuchen Sie: www.operatorsguides.brp.com
English	This guide may be available in your language. Check with your dealer or go to: www.operatorsguides.brp.com
Español	Es posible que este manual esté disponible en su idioma. Consulte a su distribuidor o visite: www.operatorsguides.brp.com
Français	Ce guide peut être disponible dans votre langue. Vérifier avec votre concessionnaire ou aller à: www.operatorsguides.brp.com
Italiano	Questa guida potrebbe essere disponibile nella propria lingua. Contattare il concessionario o consultare: www.operatorsguides.brp.com
中文	本手册可能有您的语种的翻译版本。请向经销商询问，或者登录 www.operatorsguides.brp.com 查询。
日本語	このガイドは、言語によって翻訳版が用意されています。ディーラーに問い合わせるか、次のアドレスでご確認ください： www.operatorsguides.brp.com
Nederlands	Deze handleiding kan beschikbaar zijn in uw taal. Vraag het aan uw dealer of ga naar: www.operatorsguides.brp.com
Norsk	Denne boken kan finnes tilgjengelig på ditt eget språk. Kontakt din forhandler eller gå til: www.operatorsguides.brp.com
Português	Este manual pode estar disponível em seu idioma. Fale com sua concessionária ou visite o site: www.operatorsguides.brp.com
Русский	Воспользуйтесь руководством на вашем языке. Узнайте о его наличии у дилера или на странице по адресу www.operatorsguides.brp.com
Suomi	Käyttöohjekirja voi olla saatavissa omalla kielelläsi. Tarkista jälleenmyyjältä tai käy osoitteessa: www.operatorsguides.brp.com
Svenska	Denna bok kan finnas tillgänglig på ditt språk. Kontakta din återförsäljare eller gå till: www.operatorsguides.brp.com

Kohteena olevat mallit

FishPro SPORT 170
FishPro SPORT 170 Audio

FishPro TROPHY 170
FishPro TROPHY 170 Audio

SISÄLLYSLUETTELO

YLEISTÄ TIETOA

ESIPUHE	10
Opi ensin, aja sitten	10
Turvallisuustiedot	10
Tietoja tästä käyttäjän käsikirjasta	10

TURVALLISUUSOHJEET

ENNEN KUIN AJAT	14
Käyttöikä ja -kyky	14
Huumeet ja alkoholi	14
Turvallista veneilyä käsittelevät kurssit	14
Veneilyä koskevat asetukset	14
Suojavarusteet	14
Kypärät: Etujen ja riskien punnitseminen	15
Pakolliset varusteet	16
TUTUSTU VESIKULKUNEUVOON	17
Suihkun paine	17
Ohjaus	17
Turvakatkaisimen nyöri	17
Jarruttaminen	18
Opetteluavain (jos toimitettu)	18
Kuljettaminen ja säilyttäminen	18
Lisävarusteet ja muutokset	19
AJA TURVALLISESTI	20
Ajaminen matkustajien kanssa	20
Törmäysten välttäminen	20
Ajokäyttäytyminen	21
Liiallinen nopeus	21
Nouseminen takaisin vesikulkuneuvoon	21
Liikkuvat osat	21
Tunne vedet	22
Merenkulkusäännöt	22
Käyttö yöllä	23
Häkämyrkytys	23
Polttoainepalot ja muut onnettomuudet	23
Kuumien osien aiheuttamat palovammat	24
Vesiturpeilu (henkilön hinaus vesikulkuneuvolla)	24
KÄYTÄNNÖN HARJOITUKSIA	27
Missä voit harjoitella käytännössä	27
Käytännön harjoituksia	27
TANKKAAMINEN	29
Tankkaaminen	29
Polttoainevaatimukset	29
Suosittelut polttoaine	30
ALUS KULJETUS	31
TUOTTEESSA OLEVAT TÄRKEÄT KILVET	33
Vesikulkuneuvon varoituskilvet	33
Riippuva lipuke	59

KÄYTTÖÄ EDELTÄVÄ TARKASTUS	61
Tehtävät ennen alus vesillelaskua.....	61
Tehtävät vesikulkuneuvon vesillelaskun jälkeen.....	66
Tehtävät vedestä poistumisen jälkeen.....	67
SÄÄNNÖLLINEN HUOLTO	69

VESIKULKUNEUVOA KOSKEVAT TIEDOT

OHJAIMET	72
Ohjaustanko.....	72
Kaasuvipu.....	72
Oikea ohjain.....	73
BRP Connect -painike (jos varusteena).....	73
Moottorin pysäytyskatkaisin.....	73
Vasen ohjain.....	74
Moottorin KÄYNNISTYS/PYSÄYTYS-painike.....	75
Älykkään jarru- ja peruutusjärjestelmän (iBR) vipu.....	76
VARUSTUS	78
Etutavaratila.....	79
Alkusalustuksen pidike.....	79
Ensiapulaukun pidike.....	80
Kalastuskaikuluotain ja kiinnike.....	80
Hansikaslokero.....	81
BRP Audio Premium -äänijärjestelmä.....	82
Ankkuri (jos varusteena).....	83
Etuapateline uisteluun.....	85
Juomateline.....	86
Istuin.....	86
Matkustajan käsikahvat.....	87
Jalustaistuin (jos varusteena).....	88
Sivujalkatuki.....	90
Veneeseenousulava.....	91
Kylmälaatikko.....	91
Kylmälaatikko – sumppu (jos on).....	93
Kiinnityssakarot.....	96
Venetikas (jos varusteena).....	96
Etu- ja takalokit.....	97
Pilssin tyhjennystulpat.....	98
7,6" DIGITAALINÄYTTÖ	99
Monitoiminäyttö.....	99
Merkkivalot.....	100
Asetukset.....	101
SUURI 7,8 TUUMAN LCD-PANORAAMALAAJAKUVANÄYTTÖ	104
Perustoiminnot.....	104
Asetukset.....	106
Parimuodosta älypuhelimesi Bluetooth-yhteydellä.....	108
BRP GO! App.....	109
BRP GO! -sovelluksen lyhyt esittely App.....	109
Monitoimimittariston viestit.....	111
SISÄÄNAJO	113
Käyttö sisäänajovaiheessa.....	113

KÄYTTÖOHJEET	114
Vesikulkuneuvon nousu	114
Moottorin käynnistys	119
Moottorin sammutus	119
Vesijetin ohjaus	120
Vaihtaminen vapaalle	120
Vaihteen vaihtaminen eteenpäin	121
Vaihtaminen peruutusvaihteelle	121
Jarrutus	123
Säädettävä trimmijärjestelmä (VTS)	124
iDF-järjestelmän aktivointi (jos varusteena)	126
Yleisiä käyttöä koskevia suosituksia	127
TOIMINTATILAT	130
Touring-tila	130
Sport-tila	130
ECO-tila (Polttoaineen säästötila)	130
Nopeudensäätötilat	130
ERIKOISTOIMENPITEET	135
Suihkupumpun veden sisäänoton ja siipirattaan puhdistus	135
Kaatunut vesikulkuneuvo	138
Uponnut vesikulkuneuvo	138
Vesi tulvinut moottoriin	139
Vesikulkuneuvon hinaaminen vedessä	139

HUOLTO

HUOLTOTAULUKKO	142
EPA-säännökset – Kanadan ja USA:n vesialukset	142
Käyttö merivedessä / laikaisessa vedessä	143
Huoltotaulukko	143
HUOLTOTOIMENPITEET	149
Moottorin huoltokansi	149
Moottoriöljy	150
Moottorin jäähdytysneste	152
Sytytyspuolat	153
Sytytystulpat	154
Pakojärjestelmä	154
Plaanilevy ja veden sisäänottosäleikkö	156
Galvaaniset anodit	156
Sulakkeet	157
VESIKULKUNEUVON HOITO-OHJEET	159
Toimenpiteet ajon jälkeen	159
Istuimen puhdistus	159
Runko ja kori	159
VARASTOINTI JA AJOKAUTTA EDELTÄVÄT VALMISTELUT	161
Säilytys	161
Ajokautta edeltävä valmistelu	164

SUORITETUT HUOLTOTOIMENPITEET	165
-------------------------------------	-----

TEKNISET TIEDOT

TUNNISTENUMEROT	174
Rungon tunnistusnumero	174
Moottorin tunnistusnumero	174
Moottorin valmistajan tunniste	174
VAATIMUSTENMUKAISUUS	175
Päästörajoitusriippulipuke – 3 tähteä	175
Päästöjen hallintaa koskeva kilpi– 3 tähteä	176
EPA-kelpoisuuskilpi	177
Määräyksistä vapautumisen kilpi.....	178
BRP European Distribution SA	179
RF D.E.S.S. -AVAIN	180
MONITOIMIMITTARISTON LAINSÄÄDÄNTÖÖN LIITTYVÄT TIEDOT ...	182
BRP-AUDIOJÄRJESTELMÄ	186
TIETOJA MOOTTORIN PÄÄSTÖISTÄ	187
Valmistajan vastuu.....	187
Jälleenmyyjän vastuu.....	187
Omistajan vastuu	187
EPA-päästömääräykset	187
Haihtuvien päästöjen ohjausjärjestelmä.....	187
EU-VAATIMUSTENMUKAISUUSVAKUUTUS	188
UK-VAATIMUSTENMUKAISUUSVAKUUTUS	189
EAC-VAATIMUSTENMUKAISUUSVAKUUTUS	190

TEKNISET TIEDOT

MOOTTORI	192
Rotax 1630 ACE - 170	192
AJONEUVO	194
FishPro SPORT 170 ja TROPHY 170.....	194

VIANETSINTÄ

VIANETSINTÄOHJEITA.....	198
VALVONTAJÄRJESTELMÄ	204
Vikakoodit	204
Merkkivalojen ja viestinäytön tiedot	204
Piipparin koodien tiedot.....	207

TAKUU

BRP:N RAJOITETTU TAKUU YHDYSVALLOISSA JA KANADASSA: MAL- LIVUODEN 2023 SEA-DOO-VESIJETTI	210
RAJOITETUN TAKUUN LAAJUUS	210
VASTUUVELVOLLISUUDEN RAJOITUKSET	210
POIKKEUKSET – TAKUU EI KATA.....	210
TAKUUAIKA.....	211

TAKUUEHDOT	212
TOIMENPITEET TAKUUN MYÖNTÄMISTÄ VARTEN.....	212
MITÄ BRP TEKEE	212
LUOVUTUS	213
KULUTTAJA-APU	213
USA:N EPA:N PÄÄSTÖJÄ KOSKEVA TAKUU.....	214
Päästöihin liittyvä takuu aika.....	214
Sisältyvät komponentit	215
Rajoitettu sovellettavuus	215
CALIFORNIA EVAPORATIVE EMISSIONS CONTROL SYSTEM WAR-	
RANTY STATEMENT -LAUSEKE	217
Takuuseen perustuvat oikeudet ja velvollisuudet.....	217
Valmistajan myöntämä takuu.....	217
Omistajan takuuta koskevat velvollisuudet.....	217
KALIFORNIAN JA NEW YORKIN OSAVALTIOIDEN PAKOKAASUPÄÄS-	
TÖJEN RAJOITUSJÄRJESTELMÄÄ KOSKEVAT TAKUUEHDOT KOS-	
KIEN MALLIVUODEN 2023 SEA-DOO-VESIJETTIÄ	219
Takuuseen perustuvat oikeudet ja velvollisuudet.....	219
Tähtiluokitusjärjestelmä.....	221
BRP:N KANSAINVÄLINEN RAJOITETTU TAKUU: MALLIVUODEN 2023	
SEA-DOO-VESIJETTI.....	223
RAJOITETUN TAKUUN LAAJUUS	223
VASTUUVELVOLLISUUDEN RAJOITUKSET	223
POIKKEUKSET – TAKUU EI KATA	224
TAKUUAIKA.....	224
TAKUUEHDOT	225
TOIMENPITEET TAKUUN MYÖNTÄMISTÄ VARTEN.....	225
MITÄ BRP TEKEE	226
LUOVUTUS	226
KULUTTAJA-APU	226
BRP: N RAJOITETTU TAKUU EUROOPAN TALOUSALUEELLA, ITSE-	
NÄISTEN VALTIOIDEN YHTEISÖSSÄ JA TURKISSA: MALLIVUODEN	
2023 SEA-DOO-VESIJETTI.....	227
RAJOITETUN TAKUUN LAAJUUS	227
VASTUUVELVOLLISUUDEN RAJOITUKSET	227
POIKKEUKSET – TAKUU EI KATA	228
TAKUUAIKA.....	228
TAKUUEHDOT	229
TOIMENPITEET TAKUUN MYÖNTÄMISTÄ VARTEN.....	229
MITÄ BRP TEKEE	229
LUOVUTUS	230
KULUTTAJA-APU	230
RANSKAA KOSKEVAT LISÄEHDOT	230

TIETOA ASIAKKAALLE

TIETOSUOJAA KOSKEVAT TIEDOT.....	234
OTA YHTEYTTÄ	236
Aasian ja Tyynenmeren alue	236
Eurooppa, Lähi-itä ja Afrikka	236
Latalalainen Amerikka.....	236

Pohjois-Amerikka	236
OSOITTEEN/OMISTAJAN MUUTOS	237

YLEISTÄ TIETOA

ESIPUHE

Onnittelumme uuden Sea-Doo®- henkilökohtaisen vesikulkuneuvon (PWC) ostamisesta (johon viitataan sanalla "vesijetti"). BRP:n takuu ja valtuutettu Sea-Doo- vesikulkuneuvojen jälleenmyyjäverkosto pitävät huolen, että saat tarvitsemasi palvelut ja varaosat.

Jälleenmyyjäsi tekee parhaansa, jotta olisit tyytyväinen. Hän on kouluttautunut suorittamaan esisäädöt ja vesijettiäsi tarkistamisen sekä säätämään sen ennen kuin luovuttaa ajoneuvon sinulle. Jos tarvitset tarkempia huoltotietoja, ota yhteys jälleenmyyjäsi.

Ajoneuvon luovutuksen yhteydessä sinulle kerrottiin myös takuun kattavuudesta ja allekirjoitit *luovutushuollon tarkastuslistan* varmistaaksesi, että ajoneuvosi toimitus vastaa täysin sinun vaatimuksiasi.

Opi ensin, aja sitten

Lue seuraavat osat ennen ajoneuvosi käyttöä, jotta tiedät kuinka vähennät riskiä, joka voi aiheuttaa sinun tai muiden henkilöiden loukkaantumisen tai kuoleman:

- *Turvallisuustietoja*
- *Vesikulkuneuvoa koskevat tiedot.*

Lue ja ymmärrä kaikki vesijetissäsi olevat turvallisuuskilvet sekä katso huolellisesti *turvallisuusvideo* osoitteessa:

<https://www.sea-doo.com/safety>

Voit käyttää myös oheista QR-koodia.



Turvallisuustiedot

Tässä käyttäjän käsikirjassa käytetään seuraavia symboleja ja sanoja

tähdentämään tiettyä nimenomaista tietoa:

Turvallisuuteen liittyvä symboli  osoittaa mahdollista vammautumisvaaraa.

VAARA

Osoittaa mahdollista vaaratilannetta, joka johtaa vakavaan loukkaantumiseen tai kuolemaan, ellei sitä vältetä.

VAROITUS

Osoittaa mahdollista vaaratilannetta, joka voi johtaa vakavaan loukkaantumiseen tai kuolemaan, ellei sitä vältetä.

HUOMIO

Osoittaa mahdollista vaaratilannetta, joka voi johtaa vähäiseen tai kohtuulliseen loukkaantumiseen, ellei sitä vältetä.

TÄRKEÄÄ

Merkitsee ohjetta, jonka noudattamatta jättäminen voi johtaa vesikulkuneuvon osien tai muun omaisuuden vakavaan vaurioitumiseen.

Tietoja tästä käyttäjän käsikirjasta

Tämän käyttäjän käsikirjan tarkoitus on tutustuttaa omistaja/käyttäjä tai matkustaja tähän henkilökohtaiseen vesikulkuneuvoon ja sen eri hallintalaitteisiin, ylläpitoon ja turvallisen käytön ohjeisiin.

Pidä tämä käyttäjän käsikirja aina vesikulkuneuvossa, jotta voit katsoa siitä esimerkiksi huoltoon tai vianetsintään liittyviä tietoja ja opastaa sen avulla muita mahdollisia kuljettajia. Tämän käyttäjän käsikirjan on pysyttävä aina vesijetin mukana.

Tämä käsikirja on saatavana useilla eri kielillä. Mahdollisissa eroavaisuuksissa englanninkielinen versio pätee.

Jos haluat katsella käyttäjän käsikirjaasi netissä tai tulostaa siitä ylimääräisen version, käy nettisivuillamme osoitteessa:

www.operatorsguides.brp.com

Tässä asiakirjassa olevat tiedot ovat oikeita julkaisuhetkellä. BRP kehittää tuotteitaan kuitenkin jatkuvasti eikä ole velvollinen asentamaan muutettuja versioita aikaisemmin valmistettuihin tuotteisiin. Viime hetkellä tehdyistä muutoksista johtuen valmistetun tuotteen ja tässä käsikirjassa olevien kuvausten ja/tai erittelyjen välillä saattaa olla joitakin eroja. BRP varaa oikeuden lopettaa tai muuttaa teknisiä tietoja, rakenteita, ominaisuuksia, malleja tai varusteita milloin tahansa ja ilman velvoitteita.

Tämä sivu on jätetty tarkoituksella tyhjäksi

TURVALLISUUSOHJEET

ENNEN KUIN AJAT

⚠ VAROITUS

Tässä osassa kuvattujen varotoimien ja ohjeiden noudattamatta jättäminen voi aiheuttaa vamman tai jopa kuoleman. Jokaisen käyttäjän pitää ensin lukea ja ymmärtää tämä käsikirja ennen vesikulkuneuvon käyttöä.

Käyttöikä ja -kyky

Käyttäjien on oltava päteviä. Varmista, että käyttäjä on vähintään 16 vuotta ja suorittanut veneilijän turvallisuuskurssin. Alueellasi saatetaan soveltaa lisävaatimuksia. Käyttäjän vähimmäisikä ja mahdollisia lupavaatimuksia koskevat lait vaihtelevat alueittain. Ota yhteyttä paikallisiin viranomaisiin saadaksesi tietoja vesijetin käyttöä koskevista laista alueellasi.

Ei ole suositeltavaa, että tätä vesikulkuneuvoa käyttää henkilö, jolla on sellainen vamma, joka vaikuttaa heikentävästi näkökykyyn, reaktioaikaan, arvostelukykyyntä tai hallintalaitteiden käyttöön.

Muista, että aurinko, tuuli, väsymys ja sairaus voivat heikentää arvostelukykyäsi ja reaktionopeuttasi.

Jokaisen matkustajan on pystyttävä yhtäaikaaisesti pitämään molempia jalkojaan tukevan tasaisesti astinlaudoin istuessaan asianmukaisesti paikoillaan.

Huumeet ja alkoholi

Älä koskaan aja nautittuasi huumeita tai alkoholia. Vesikulkuneuvolla ajamiseen vaaditaan, että kuljettaja ja matkustaja(t) eivät ole alkoholin vaikutuksen alaisia ja että he ovat huomiokykyisiä ja tarkkaavaisia. Huumeet ja alkoholi, joko yksin tai yhdessä, laskevat reaktioaikaa, heikentävät arviointikykyä, heikentävät näkökykyä ja estävät kykyäsi ajaa vesikulkuneuvolla turvallisesti.

Turvallista veneilyä käsittelevät kurssit

Monissa maissa on suositeltavaa tai pakollista osallistua turvallista veneilyä käsittelevälle kurssille. Tarkasta asia paikallisilta veneilyviranomaisilta.

Veneilyä koskevat asetukset

Tarkasta niihin vesistöihin sovellettavat veneilyä koskevat lait, joissa aiot käyttää vesikulkuneuvoa. Opettele paikalliset merenkulkusäännöt.

Suojavarusteet

Kaikilla kuljettajilla TÄYTYY olla:

1. Hyväksty, kyseisen maan määräyksien mukainen **henkilökohtainen kelluntalaite (PFD)**. Henkilökohtaisen kelluntavälineen pitäisi olla käyttäjälleen sopivan kokoinen.
2. **Neopreenishortsit** (märkäpukumateriaali), ettei vettä pääse voimalla peräsuoleen tai emättimeen taaksepäin kaaduttaessa. Kuljettajat, joilla ei ole ollut neopreenishortseja, ovat saaneet vakavia peräsuolen, emättimen ja sisäisiä vammoja, joista on aiheutunut pysyviä vaurioita. Tavalliset uima-asut eivät suojaa tarpeeksi veden tunkeutumiselta väkisin miehen tai naisen alapään ruumiinonteloihin.

Myös jalkineita, hanskoja ja suojalaseja/silmälaseja voidaan käyttää. Tuuli, veden roiskuminen, hyönteiset ja nopeus voivat aiheuttaa sen, että silmistä vuotaa vettä ja näkökyky muuttuu epäselväksi.

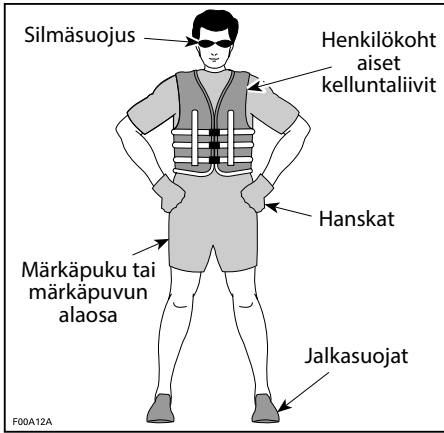

Jos suunnittelet ajoa kylmässä säässä tai vedessä, harkitse asiaankuuluvien lämpimien vaatteiden, kuten märkä- tai kuivapuvun lisäämistä. Se sekä tekee ajamisesta mukavamapaa että viivästyttää hypotermiaa tai suojaa siltä, jos putotat kylmään veteen. Valmistaudu vaihteleviin olosuhteisiin.

Kypärät: Etujen ja riskien punnitseminen

Koska kaikki vaihtoehdot minimoivat joitakin riskejä, mutta kasvattavat toisia, on oman erityistilanteen perusteella päätettävä ennen jokaista ajelua käyttääkö kypärää vai ei. Jos päätät pitää kypärää, katso, että kypärä on DOT- tai Snell-normin mukainen, ja valitse mahdollisuuksien mukaan sellainen, joka on suunniteltu vesimoottoriurheiluun.

Kypärät on suunniteltu antamaan tietynasteisen suojan, mikäli päähän osuu iskuja. Useimmissa moottoriurheilussa kypärän käytöstä on selvästi enemmän hyötyä kuin haittaa. Vesimoottoriurheilussa, kuten vesijetillä ajossa, tämä ei kuitenkaan välttämättä pidä paikkaansa, koska veteen liittyy joitakin erityisiä riskejä.

Edut

Kypärä auttaa pienentämään vahingoittumisen riskiä mikäli pää osuu jotain kovaa, kuten toista kulkuneuvoa vasten, esimerkiksi törmäystilanteessa. Samalla tavalla, leukasuojalla varustettu kypärä auttaa estämään vahingot kasvoihin, leukaan, tai hampaisiin.

Riskit

Toisaalta, joissakin tapauksissa vesikulkuneuvosta pudotessa kypärällä on taipumus tarttua veteen, niin kuin "ämpäri", ja rasittaa voimakkaasti niskaa ja selkärankaa. Tämä voi johtaa tukehtumiseen, vakavaan tai pysyvään niskan tai selkärangan vahinkoon, tai kuolemaan. Kypärät voivat myös estää näkemisen

reuna-alueelle, samoin kuin kuulemisen, tai lisätä väsymystä, mitkä voivat vaikuttaa osaltaan törmäysriskiin.

Pakolliset varusteet

Sinä olet vesikulkuneuvon omistajana vastuussa siitä, että kaikki tarvittavat turvallisuusvälineet ovat varmasti mukana kulkuneuvossasi. Tarkista paikalliset vaatimusmääräykset.

Tähän voi sisältyä:

- Palosammutin. Huollot, korjaukset ja täytöt täytyy suorittaa valmistajan ohjeiden mukaisesti.
- Vedenpitävä taskulamppu tai hyväksyttyjä merkkivaloja
- Äänentuottolaite (torvi, pilli, kello tms.)
- Visuaalinen hätäsignaali
- Tähän sovellukseen suunniteltu, vedenpitävässä tilassa oleva puhelin
- Ajan tasainen paikallinen kartta
- Ensiapupakkaus
- Heittoköysi

TUTUSTU VESIKULKUNEUVOON

Tämän vesikulkuneuvon suorituskyky saattaa huomattavasti ylittää aikaisemmin mahdollisesti käyttämiesi alusten suorituskyvyn. Älä oleta, että kaikkien vesijetien ajo on samanlaista.

Lue ennen ensimmäistä käyttökertaa käyttäjän käsikirja ja varmistu, että ymmärrät lukemasi. Tutustu huolellisesti myös vesiajoneuvon hallintalaitteisiin ja niiden käyttöön ennen kuin lähdet ensimmäiselle ajelulle tai otat mukaasi matkustajia. Harjoittele ajamista ja tutustu kunkin hallintalaitteen toimintaan ja tuntumaan jollain sopivalla alueella ilman liikennettä, ellei siihen ole muuten ollut mahdollisuutta. Tutustu kaikkiin hallintalaitteisiin ennen kiihdyttämistä joutokäyntiä kovemmalle nopeudelle.

Suihkun paine

Vesikulkuneuvossasi on suihkukäyttöinen käyttövoimajärjestelmä. Vesi otetaan vesikulkuneuvon alta sisäänottosäleiköstä, ja venturiputki kiihdyttää sitä tuottaen työntövoimaa. Tämä kiihdytetty vesi kulkee ulos vesikulkuneuvon takaosasta.

Kaikkien käyttäjien on käytettävä neopreenishortseja (märkäpukumateriaalia), ettei vettä pääse voimalla peräsuoleen tai emättimeen taaksepäin kaaduttaessa. Kuljettajat, joilla ei ole ollut neopreenishortseja, ovat saaneet vakavia peräsuolen, emättimen ja sisäisiä vammoja, joista on aiheutunut pysyviä vaurioita. Tavalliset uima-asut eivät suojaa tarpeeksi veden tunkeutumiselta väkisin miehen tai naisen alapään ruumiinonteloihin.

Suihkupumppuun saattaa kerääntyä likaa, joka voi sinkoutua taaksepäin aiheuttaen henkilövahingon tai se voi vaurioittaa suihkupumppua tai muuta omaisuutta.

Älä käynnistä tai käytä vesikulkuneuvoa, jos joku on sen lähellä vedessä tai vesikulkuneuvon takaosan läheisyydessä.

Ohjaus

Vesikulkuneuvon takaosassa on kahvoilla ohjattava suutin, joka ohjaa vesivirran vasemmalta oikealle. Jotta voit kääntää vesikulkuneuvon, sinun on ohjattava ja kaasutettava.

Älä vapauta kaasua yrittäessäsi väistää tai ohjata kulkuneuvoa pois muista esineistä tai veneistä – tarvitset kaasua ohjaamiseen.

Jos moottori sammutetaan, ajoneuvoa ei voida ohjata.

Turvakatkaisimen nyöri

Pidä turvakatkaisimen nyöri aina kiinni kuljettajan henkilökohtaisessa kelluntavälineessä tai ranteessa (tarvitset rannehihnan), äläkä päästä sitä sekaantumaan ohjaustankoon varmistaaksesi, että moottori pysähtyy, jos kuljettaja putoaa veteen.

Jos kuljettaja putoaa vesikulkuneuvosta, eikä turvakatkaisimen nyöriä ole kiinnitetty ohjeiden mukaisesti, vesikulkuneuvon moottori ei sammu ja vesikulkuneuvo voi jatkaa kulkua ilman kuljettajaa. Kuljettaja ehkä pystyy uimaan takaisin sen luo.

Irrota aina ajon jälkeen hätäkatkaisin moottorin pysäytyskatkaisimesta estääksesi lapsia tai muita henkilöitä käyttämästä ajoneuvoa luvottomasti ja jotta se ei käynnisty suljetussa tilassa (esim. autotallissa).

Vältä tahaton käynnistäminen irrottamalla aina turvakatkaisin moottorin pysäytyskatkaisimesta, kun uijat nousevat alukseen tai heitä on lähettyvillä, tai irrotettaessa ruohoa tai roskia sisäänottosäleiköstä.

Jarruttaminen

Useimmissa vesikulkuneuvoissa ei ole jarrutusta.

Joissakin malleissa käytetään nyt edistynyttä teknologiaa, jotka mahdollistavat iBR-jarrutusjärjestelmän (intelligent Brake and Reverse, älykäs jarrutus- ja peruutusjärjestelmä). Harjoittele jarruttamista turvallisella alueella, jossa ei ole muuta liikennettä, jotta opit käsittelemään ajoneuvoa jarrutusvaiheessa ja opit arvioimaan jarrutusmatkoja (jarrutus kunnes ajoneuvo pysähtyy) erilaisissa käyttöolosuhteissa.

Jarrutusmatka riippuu alkunopeudesta, kuormasta, tuulesta, henkilömäärästä kulkuneuvossa ja aallokosta. Kuljettajan iBR-jarruvivun avulla säätämä jarrutusvoimakkuus vaikuttaa myös jarrutusmatkaan.

Jarrutettaessa kuljettajan on varauduttava hidastuvan vauhdin aiheuttamaan voimaan ja nojaututtava sitä vasten, jotta kuljettaja ei liiku eteenpäin vesikulkuneuvossa ja menetä tasapainoaan.

Ajaessasi iBR:llä varustetulla vesikulkuneuvolla sinun on otettava huomioon, että takanasi tai lähelläsi ajavat muut vesikulkuneuvot eivät välttämättä voi pysähtyä yhtä nopeasti kuin sinä. Ajettaessa peräkkäin on tärkeää kertoa takanasi ajavalle kuljettajalle vesikulkuneuvosi jarrutusikäyttyymisestä ja tarpeesta säilyttää pitempi etäisyys vesikulkuneuvojen välillä.

iBR-järjestelmän jarrutusominaisuus ei voi estää vesijettiäsi ajelehtimasta virran tai tuulen mukana. Järjestelmä ei jarruta taaksepäin suuntautuvaa vauhtia. Huomioi myös, että moottorin on oltava käynnissä, jotta jarrua voidaan käyttää.

Opetteluavain (jos toimitettu)

Sea-Doo LK™ -opeteluavain rajoittaa vesikulkuneuvon nopeutta. Se on vaihtoehto ensikertalaisille ja kokemattomammille käyttäjille, jotta he oppivat käyttämään vesikulkuneuvoa.

Kysy BRP:n valtuutetulta Sea-Doo-jälleenmyyjältä, saako tämän lisävarusteen malliisi.

Kuljettaminen ja säilyttäminen

Älä säilytä tai kuljeta mitään esineitä sellaisissa paikoissa tai tiloissa, joita ei suunniteltu esineiden säilyttämiseen.

Älä kuljeta lastia takalavalla, ellei se ole kunnolla kiinnitetty BRP:n sertifioidulla LinQ™-lisävarusteella. Yhteensopivia tarvikkeita, joilla ei ole kuitenkaan BRP:n sertifiointia, ei voida pitää sopivina tähän tarkoitukseen.

Kun kuljetat kuormia takatelineellä tai varustetelineellä, nopeutta on laskettava ja ajotapaa on mukautettava, jotta kulkuneuvosta sinkoutumisen tai vammautumista aiheuttavan kuorman kontaktin vaara voidaan välttää.

Älä ylitä vesikulkuneuvollesi määriteltyjä sallitun kuorman määrää tai matkustajien lukumäärää. Ylikuorma voi vaikuttaa ohjattavuuteen, vakavuuteen ja suorituskykyyn. Myös kova merenkäynti vähentää kapasiteettia.

Älä koskaan kuljeta tavaroita takalavalla samanaikaisesti, kun harjoitat vesiurheilua. Kuorma voi sotkeutua köyteen, irrota ja muodostaa vedettävälle henkilölle esteen.

Katso maksimikuormitus *teknisistä tiedoista*.

Lisävarusteet ja muutokset

Kaikki muutokset ja BRP:n hyväksymien lisävarusteiden asentaminen voivat vaikeuttaa ajoneuvon käsittelyyn. On tärkeää tutustua ajoneuvoon rauhassa muutosten jälkeen, jotta osaisit mukauttaa ajotyyliä niihin sopivaksi.

Vältä asentamasta varusteita, joita BRP ei nimenomaisesti ole hyväksynyt ajoneuvoa varten, ja vältä tekemästä valtuuttamattomia muutoksia. BRP ei ole testannut tällaisia muutoksia ja varusteita, joten ne voivat aiheuttaa vaaratilanteita. Ne voivat esimerkiksi aiheuttaa seuraavia:

- Ajoneuvon hallinnan menettäminen ja lisääntynyt törmäysriski
- Ylikuumeneminen tai oikosulut, jotka lisäävät tulipalon tai palovammojen riskiä
- Voi vaikuttaa ajoneuvon suojausominaisuuksiin.

Ajoneuvon ajamisesta voi myös tulla laitonta.

Esimerkiksi ylimääräisen GPS:n tai matkapuhelinpidikkeen asentaminen voi estää ajoneuvon ajokykyä ja lisätä hallinnan menettämisen riskiä.

Kysy valtuutetulta BRP-jälleenmyyjältä lisätietoja ajoneuvoosi sopivista lisävarusteista.

AJA TURVALLISESTI

Ajaminen matkustajien kanssa

Käyttäjä on vastuussa ajoon kutsuttujen matkustajien tiedottamisesta ja suojaamisesta.

Ohjeista kaikkia matkustajia käyttämään kädensijoja tai istuimen hihnasta tai pitämään edessä olevan henkilön vyötäröstä kiinni. Jokaisen matkustajan on pysyttävä yhtäaikaaisesti pitämään molempia jalkojaan tukevan tasaisesti astinlaudoilla istuessaan asianmukaisesti paikoillaan.

Varmista, että mukanaolijat istuvat oikein ja pitävät kiinni. Odottamaton kiihdytys tai aggressiivinen ajotapa saattaa heittää mukanaolijat vesikulkuneuvon kyydistä. Vältä aggressiivista ajoa, jyrkkiä käännöksiä ja odottamattomia kiihdytyksiä.

Putoaminen voi johtaa vakavaan loukkaantumiseen tai kuolemaan.

Kaikkien käyttäjien on käytettävä neopreenishortseja (märkäpukumateriaali), ettei vettä pääse voimalla peräsuoleen tai emättimeen taaksepäin kaaduttaessa. Kuljettajat, joilla ei ole ollut neopreenishortseja, ovat saaneet vakavia peräsuolen, emättimen ja sisäisiä vammoja, joista on aiheutunut pysyviä vaurioita.

Ajettaessa aaltojen ylitse kuljettaja (t) voi (vat) kohottaa vartaloaan hiukan istuimesta, jolloin hän(he) voi(vat) vaimentaa jaloillaan aallokon aiheuttamia iskuja.

Jarrutettaessa tai kiihdytettäessä kuljettajan on varauduttava hidastuvan vauhdin aiheuttamaan voimaan ja nojaututtava sitä vasten, jotta kuljettaja ei liiku eteenpäin vesikulkuneuvossa ja menetä tasapainoaan.

Ajaminen matkustajan kanssa muuttaa vesikulkuneuvon käyttäytymistä ja vaatii suurempaa taitoa.

Törmäysten välttäminen

Tarkkaile jatkuvasti ympäristöä ihmisten, esineiden ja muiden vesikulkuneuvojen varalta.

Pysy riittävän kaukana muista, jotta voit pysähtyä turvallisesti kaikissa tilanteissa. Älä vapauta kaasua yrittäessäsi väistää esineitä – veneiden tapaan tarvitset kaasua ohjaamiseen.

Varaudu tilanteisiin, joissa näkyvyytesi on rajoitettu, tai toisten näkeminen estyy.

Älä mene muiden lähelle tai roiskuta vettä heidän päälleen, älä aja liian lähelle muita veneitä ja liikenneolosuhteisiin nähden liian suurella nopeudella. Saatat arvioida väärin vesikulkuneuvosi kyvyt, tai omat ajokykyysi, ja osua veneeseen tai henkilöön.

Jos vesikulkuneuvossasi on jarrutusjärjestelmä, sinun on otettava huomioon, että takanasi tai läheisyydessäsi ajavat muut vesikulkuneuvot eivät välttämättä voi pysähtyä yhtä nopeasti kuin sinä.

Pysähdysmatka riippuu alkunopeudesta, kuormasta, tuulesta ja aallokosta. Kuljettajan iBR-jarruvivun avulla säätämä jarrutusteho vaikuttaa myös pysähtymismatkaan.

Suosittelava ajoliike törmäyksen estämiseksi johonkin kohteeseen on väistää ohjaamalla ja kaasuttamalla, iBR-järjestelmällä voidaan kuitenkin jarruttaa täysin ja ajosuuntaa kohteeseen nähden voidaan muuttaa törmäyksen välttämiseksi.

Ajokäyttäytyminen

Aja omien rajojesi ja ajokykysi tason puitteissa.

Seuraa jatkuvasti ihmisiä, esineitä ja muita vesikulkuneuvoja. Pysy riittävän kaukana muista, jotta voit pysähtyä turvallisesti kaikissa tilanteissa.

Vältä aggressiivista ajotapaa, jyrkkiä käännöksiä ja odottamattomia kiihdytyksiä, jotka voivat saada mukanaolijat putoamaan kyydistä.

Varo ajamista kovassa merenkäynnissä ja äärimmäisiä liikkeitä, kuten vanavesien ja aaltojen yli hyppelemistä – hyppiminen voi aiheuttaa loukkaantumisia, kuten selkä- tai selkärankavammoja (halvaantuminen).

Liiallinen nopeus

Vaikka vesikulkuneuvosi pystyy kulkemaan kovaa, suositellaan nopeaa ajoa pelkästään ihanteellisissa olosuhteissa ja kun se on sallittua. Suuremmat nopeudet vaativat suuremman ajotaidon, ja ne lisäävät vakavan vahingoittumisen vaaraa.

Käännöksissä, aaltoja tai vanavesiä ylitettäessä, ristiaallokossa ajettaessa, tai vesikulkuneuvosta pudottaessa, aluksessa olijoiden kehoon kohdistuvat voimat, erityisesti kovassa vauhdissa, voivat aiheuttaa vakavia loukkaantumisia, mukaan lukien luiden murtumat tai jopa vielä vakavampia loukkaantumisia.

Nouseminen takaisin vesikulkuneuvoon

Kuljettajan ja matkustajien täytyy osata uida ja nousta vedestä takaisin vesikulkuneuvoon. Veneeseen nousu syvästä vedestä voi olla raskasta.

Varmista myös, että sinä ja kaikki matkustajat tiedätte, kuinka vesikulkuneuvoon nousetaan takaisin, kun taakse on asennettu lisävarusteita. Nouse vesikulkuneuvoon takaa ja kulje varovasti lisävarusteiden ympäri. Jos sinulla on vaikeuksia, sinun tulee tietää, kuinka lisävarusteet irrotetaan ja niitä siirretään eteenpäin, jotta veneeseenousulavalle pääsee helpommin.

Jos lisävarusteet ovat liian painavia, ui sivulle ja nosta itsesi veneeseen käyttämällä matkustajan käsikahvaa ja/tai istuimen hihnaa.

Pyydä kokemattomia käyttäjiä harjoittelemaan veneeseen nousua (kaikilla tässä kuvatuilla tavoilla) ensin lähellä rantaa ennen uskaltautumista syvemmälle, etenkin silloin, kun takalavalle on asetettu kuormaa.

Jotta estät käynnistymisen vahingossa, irrota turvakatkaisin aina moottorin pysäytyskatkaisimesta, kun matkustajia ja uimareita nousee veneeseen.

Liikkuvat osat

Älä koskaan käännä ohjaustankoa, kun joku on lähellä vesikulkuneuvon takaosaa. Pysy poissa ohjauksen liikkuvista osista (suutin, iBR-portti, vivusto, jne.).

Pysy etäällä sisäänottosäleiköstä moottorin ollessa käynnissä. Pitkä tukka, löysä vaatetus, henkilökohtaisen kelluntavälineen hihnat tms. voivat takertua liikkuviin osiin.

Ota huomioon iBR-portin liikkeet moottoria käynnistettäessä, sitä sammutettaessa tai käytettäessä iBR-vipua. Portin automaattiset liikkeet saattavat litistää sellaisen henkilön sormia tai varpaita, joka pitää kiinni vesijetin perästä.

Tunne vedet

Tunne vedet, joilla vesikulkuneuvoa tullaan käyttämään.

Suunnittele reittisi ja vältä matalia vesiä, piilossa olevia kareja, koskia ja muita mahdollisia riskejä. Kun lähdet laiturista, kerro maalla olevalle luotettavalle henkilölle reittisuunnitelmasi ja arvioitu saapumisaikasi. Hän voi sitten ottaa pelastushenkilöstöön yhteyden, jos olet myöhässä etkä tavoita heitä.

Virta, vuorovedet, kosket, piilokarit, vanavedet, aallot, jne. voivat vaikuttaa turvalliseen toimintaan. Ei ole suositeltavaa käyttää vesikulkuneuvoa myrskyisellä säällä tai rajuilmassa. Tarkkaile säätilannetta. Katso paikallinen sääennuste ennen liikkeelle lähtöä. Varaudu muuttuviin olosuhteisiin.

Pidä mukanas tarkat ja ajan tasalla olevat veneilykartat koskien aluettasi. Tarkasta ennen liikkeelle lähtöä vesiolosuhteet suunnittelemaaltasi veneilyalueelta.

Pidä mukanas riittävästi polttoainetta suunniteltua matkaa varten. Tarkasta aina polttoainemäärä ennen käyttöä ja ajon aikana. Noudata periaatetta 1/3 polttoainetta perille, 1/3 takaisin ja 1/3 varalla. Varaudu huonon sään tai jonkin muun syyn aiheuttamaan viivästykseen.

Etene matalassa vedessä varoen ja hyvin hitaasti. Pohjakosketus tai äkkipysäykset voivat johtaa loukkaantumiseen ja vesikulkuneuvon vaurioitumiseen. Varo aina vedessä olevia roskia ja esineitä. Suihkupumppu saattaa myös imeä niitä sisään ja heittää ne taaksepäin ihmisten päälle.

Merenkulkusäännöt

Aja aina vastuuntuntoisesti ja turvallisesti. Käytä moottorikelkkaa harkiten ja huomioi muut liikenteessä olevat.

Ajamista vesikulkuneuvolla voidaan verrata ajamiseen merkkeamattomilla maanteillä. Kolarien estämiseksi ja muiden veneilijöiden välttämiseksi on noudatettava tiettyä ajosääntöjärjestelmää. Pysy yleisesti ottaen oikealla ja vältä turvallisesti muita aluksia pitämällä niihin, ihmisiin ja esineisiin turvallinen etäisyys.

Varmistu siitä, että tiedät ja ymmärrät niillä vesistöillä sovellettavan merenkulkujärjestelmän, jossa aiot käyttää vesikulkuneuvoa.

Merenkulussa käytettävät merkit tai poijut voivat auttaa tunnistamaan turvalliset vedet. Ne voivat ilmaista:

- pitääkö pidättäytyä sen oikealla (tyyrpuuri) vai vasemmalla (paapuuri) puolella
- mitä kanavaa pitkin pitää jatkaa
- että tulet alueelle, jossa on esim. vanavesien teko kielletty, tai hitaan nopeuden alue.

- vaaroja
- Tietoja nopeusrajoituksista, voimaveneiden tai veneilyn kiellosta, ankkuroinnista ja muita hyödyllisiä tietoja.

Ota huomioon alueet, joilla ei saa synnyttää vanavesiä, ympäristö sekä toisten vesilläliikkujien oikeudet.

Käyttö yöllä

Tätä vesijettiä ei ole tarkoitettu yöajoon.

Häkämyrkytys

Kaikkien moottorien pakokaasut sisältävät hiilimonoksidia eli häkää (CO), joka on tappavan myrkyllistä. Hiilimonoksidin hengittäminen voi aiheuttaa päänsärkyä, huimausta, uneliaisuutta, pahoinvointia ja sekavan olotilan sekä lopulta kuoleman.

Hiilimonoksidi on väritön, hajuton ja mauton kaasu, ja sitä saattaa olla ilmassa, vaikka et näe tai haista mitään moottorin pakokaasuja. Hiilimonoksidia saattaa kertyä nopeasti kuolettavia määriä, ja voit äkkiä tulla toimintakyvyttömäksi etkä pysty enää pelastautumaan. Kuolettavia määriä hiilimonoksidia voi säilyä ilmassa useita tunteja tai päiviä, jos tila on suljettu tai huonosti tuuletettu. Jos havaitset hiilimonoksidi- eli häkämyrkytyksen oireita, poistu tilasta välittömästi. Siirry raittiiseen ilmaan ja hakeudu lääkärinhoitoon.

Vakavan hiilidioksidin aiheuttaman vamman tai kuoleman ehkäisy:

- Älä koskaan käytä vesikulkuneuvoa huonosti ilmastoidussa tai osittain suljetussa tilassa, kuten venevajassa, autotallissa, rantapenkereellä tai muiden vesialusten läheisyydessä. Vaikka yrittäisit poistaa moottorin pakokaasuja tuulettimilla, häkäpitoisuus saattaa nopeasti nousta vaaralliselle tasolle.
- Älä koskaan käytä vesikulkuneuvoa ulkona paikassa, josta pakokaasua voi päästä rakennuksen sisälle ikkunoista tai ovista tai muista aukoista.
- Älä koskaan seiso vesikulkuneuvon takana moottorin ollessa käynnissä. Käyvän moottorin takana oleva henkilö saattaa vahingossa hengittää vaarallisen määrän pakokaasupäästöjä.

Irrota aina ajon jälkeen hätäkatkaisin moottorin pysäytyskatkaisimesta estääksesi lapsia tai muita henkilöitä käyttämästä ajoneuvoa luvattomasti ja jotta se ei käynnisty suljetussa tilassa (esim. autotallissa).

Polttoainepalot ja muut onnettomuudet

Bensiini on erittäin herkästi syttyvää ja räjähtävää. Polttoainehöyryt voivat päästä leviämään, ja siksi polttoaine voi syttyä kipinästä tai liekistä hetkessä useiden metrienkin päästä moottorista. Vähennä tulipalon tai räjähdysten vaaraa seuraavasti:

- Käytä ainoastaan polttoaineen säilytykseen hyväksytyjä kanistereita polttoaineen varastointiin.
- Noudata tarkasti kappaleen *Tankkaaminen* ohjeita.
- Älä koskaan käynnistä vesikulkuneuvoa, jos polttoainetta tai polttoainehöyryä on moottoritilassa.

- Älä koskaan käynnistä tai käytä moottoria, jos polttoainesäiliön korkki ei ole huolellisesti kiinnitettyinä.
- Älä kuljeta polttoainesäiliöitä *MISSÄÄN* tavaratilassa.
- Käytä vain BRP:n hyväksymää LinQ-polttoainesäiliötä, joka on asennettu ja kiinnitetty huolellisesti.
- Älä koskaan täytä polttoainesäiliötä vesijetissä, vaan lisää polttoaine aina laiturilla tai rannalla.
- Älä koskaan hinaa vesihiihtäjää tai vesilautailijaa, kun uimatasolle on asennettu polttoainesäiliö.

Bensiini on myrkyllistä ja saattaa aiheuttaa vammoja tai kuoleman.

- Älä koskaan poista polttoainetta säiliöstä imemällä sitä letkulla.
- Jos nielet polttoainetta tai sitä joutuu silmiisi tai hengität polttoainehöyryjä, ota välittömästi yhteys lääkäriin.

Jos sinuun roiskuu polttoainetta, peseydy huolellisesti saippualla ja vedellä sekä vaihda vaatteesi.

Kuumien osien aiheuttamat palovammat

Jotkut komponentit saattavat kuumentua käytön aikana. Älä koske niihin käytön aikana tai heti sen jälkeen välttääksesi palovammat.

Vesiturheilu (henkilön hinaus vesikulkuneuvolla)

Vain mallit, joissa on vähintään 3 istuinpaikkaa

Kiinnitettävät laitteet ja hinauslaitteet

Tietyissä vesijettilaiteissa on varusteena hinauslenkit tai vetoteline.

Kiinnitä hinausköysi, jos sellainen on, vetotelineeseen vesihiihtäjän tai vesilautailijan hinaamista varten.

Kiinnitä putken hinausköysi takahinauslenkkiin.

Älä käytä näitä kiinnityspisteitä tai vesikulkuneuvon muuta osaa nousuvarjojen, leijojen, liitovarjojen tai minkään sellaisen laitteen vetämiseen, joka nousee ilmaan, tai toisen vesikulkuneuvon vetämiseen. Tuloksena saattaa olla henkilövammoja tai vakavia vaurioita.

Älä koskaan kuljeta tavaroita takalavalla samanaikaisesti, kun harjoitat vesiturheilua. Lasti voi vaikuttaa köyteen ja tekee sen arvaamattomaksi vedettävälle henkilölle.

Vesikulkuneuvon kapasiteetti hinauksessa

Pidä aina kyydissä tarkkailijaa, joka tarkkailee hinattavaa henkilöä ja kertoo kuljettajalle hinattavan antamista käsimerkeistä. Kuljettajan huomion on oltava täysin kiinnittyneenä vesikulkuneuvon ajamiseen ja edessä olevaan ympäristöön.

Sinulla täytyy olla istuimet kaikille: käyttäjälle, tarkkailijalle ja hinattavalle henkilölle. Siksi, jos sinun vesikulkuneuvosi on ainoa, siinä täytyy olla vähintään 3 istuinta, ja voit hinata vain yhtä henkilöä.

Hinaus ja tarkkailu

Ellet ole koskaan vetänyt vesikulkuneuvosi perässä ketään, kannattaa viettää muutamia tunteja tarkkaillen kokenutta kuljettajaa sekä työskennellä hänen kanssaan ja oppia häneltä. On myös tärkeää tietää vedettävän henkilön taidot ja kokemus.



Putken, hiihtäjän tai vesilautailijan vetäminen muuttaa vesikulkuneuvon käyttäytymistä ja vaatii siksi suurempaa taitoa.

Kunnioita aina hinattavan henkilön turvallisuutta ja mukavuutta.

Älä aja suuremmalla nopeudella kuin on tarpeen ja noudata tarkkailijan ohjeita.

Älä koskaan suorita jyrkkää käännöstä, kun vedät hiihtäjiä tai lautailijoita. Jyrkät käännökset voivat äkillisesti kiihdyttää hiihtäjien tai lautailijoiden nopeutta. Älä käytä jarrujärjestelmää, ellei se ole ehdottoman välttämätöntä. Muista, että vaikka tämä vesikulkuneuvo on ohjattavissa ja pysäytettävissä, kulkuneuvon perässä vedettävä henkilö ei välttämättä kykene väistämään estettä.

Kuljettajan, tarkkailijan ja hinattavan henkilön, hiihtäjän tai lautailijan tarvitsee opetella käsimerkit ennen lähtöä.

Käsisignaalit	
1. Lisää nopeutta Peukalot pystyyn 	5. Sammuta moottori Käden vetäminen kaulan poikki 
2. Hidasta Peukalot alaspäin 	6. Kaatumisen jälkeen OK Kätet puristetaan yhteen pään yläpuolelle 
3. Käänny Pyörivä liike pään ympärillä ja sitten osoittaminen käännöksen suuntaan 	7. Pysäytä Käsi pystyssä sormet ojennettuna 
4. Takaisin rantaan Päälaen taputus 	8. Kaikki OK Peukalolla ja etusormella muodostettu 0-kuvio. 

Kaatonut hiihtäjä tai lautailija

Kaatumisen voivat johtaa loukkaantumiseen: Kiinnitä huomiosi välittömästi henkilöön, jos hän kaatuu. Hän on yksin vedessä ollessaan vahingoille altis eikä toiset veneilijät välttämättä huomaa häntä.

Pidä kaatunut hiihtäjä tai lautailija aina näkyvässä vesikulkuneuvon kuljettajan puolella. Aja hitaasti kaatuneen hiihtäjän tai lautailijan ympäri ja palauta hinausköyden kahva tai ota kaatunut hiihtäjä tai lautailija kyytiin. Sammuta aina moottori, kun hiihtäjä/lautailija nousee kyytiin tai poistuu kyydistä tai on vesikulkuneuvon lähellä.

Harrasta vesiurheilulajeja ainoastaan turvallisella alueella. Pysy kaukana muista vesialuksista, kanavista, rannoista, rajoitetuilta alueilta, uimareista ja tiheään liikennöidyistä veneilyreiteistä sekä veden pinnan alla olevista esteistä.

Hinausköysi

Älä koskaan kiedo hinausköyttä ranteen, käden tai muun kehon osan ympärille. Köysi voi yhtäkkiä kiristyä ja aiheuttaa vakavia vammoja, kuten amputaation.

Sekä kuljettajan että tarkkailijan on valvottava hinausköyden sijaintia osallistuttaessa vesiurheiluun. Löystynyt hinausköysi voi takertua vesikulkuneuvossa tai vedessä oleviin ihmisiin tai esineisiin erityisesti jyrkkiä käännöksiä tehtäessä tai ajettaessa ympyrää ja aiheuttaa vakavia henkilövahinkoja.

Älä vedä hinausköyttä toisten veneiden edelle ja varo ajamasta vesikulkuneuvola köyden yli, koska se voi juuttua suihkupumppuun.

Älä vedä vesikulkuneuvollasi ketään henkilöä niin lyhyellä köydellä, että henkilö joutuu hengittämään tiivistyneitä pakokaasuja. Hiilimonoksidia sisältävien tiivistyneiden pakokaasujen saattaa aiheuttaa hiilimonoksidimyrkytyksen, vammoja tai kuoleman.

Käytä aina hinausköyttä, jonka vetolujuus on oikea ja pituus riittävä. Tarkasta köysi ja sen liittimet ennen jokaista ajokertaa. Älä käytä vaurioitunutta tuotetta. Varmista, että hinausköysi on kiinnitetty pitävästi vesikulkuneuvoon.

Irrota aina hinausköysi ja laita se turvallisesti vesikulkuneuvoon talteen, kun sitä ei käytetä. Vaikka joissakin vesikulkuneuvoissa on tai niihin voidaan kiinnittää erityinen vetämiseen tarkoitettu mekanismi, vältä vetotangon asentamista vesijettiin. Se voi osoittautua vaaralliseksi, jos joku putoaa sen päälle.

KÄYTÄNNÖN HARJOITUKSIA

Kannattaa aina ensiksi harjoitella vesikulkuneuvolla ja tutustua kaikkiin sen hallintalaitteisiin, toimintoihin ja ajo-ominaisuuksiin ennen ensimmäistä pidempää ajoretkeä.

Missä voit harjoitella käytännössä

Etsi sopiva alue käytännön harjoituksia varten. Varmista, että alue täyttää seuraavat vaatimukset:

- Ei liikennettä
- Ei esteitä
- Ei uimareita
- Ei virtaa
- Runsaasti tilaa ohjausliikkeille
- Riittävä veden syvyys

Käytännön harjoituksia

Suorita seuraavat harjoitukset.

Kääntyminen

Harjoittele kääntymistä ajamalla ympyröitä molempiin suuntiin hitaalla nopeudella.

Kun tämä harjoitus sujuu helposti, lisää vaikeusastetta ajamalla kahdeksikon muotoista kuviota.

Kun hallitset sen, toista edellä mainitut harjoitukset nopeammassa vauhdissa.

Pysähtymisetäisyydet

Harjoittele vesikulkuneuvon pysäyttämistä suorassa linjassa eri nopeuksilla ja jarrutustehoilla. Muista, että vesikulkuneuvon nopeus, kuorma, vesiolosuhteet, veden virtaus ja tuuli vaikuttavat pysähtymisetäisyyteen.

Harjoittele kaasun vapauttamista suurissa nopeuksissa ja tunne hidastustahti eri nopeuksilla.

Toista harjoitus, mutta käytä tällä kertaa iBR-vipua (jos on). Huomaa, että iBR-järjestelmä hallitsee kaasua.

Ohjaus ja esteen väistäminen

Harjoittele esteen väistämistä (valitse jokin kuvitteellinen kohta vedessä) ohjalla vesikulkuneuvoa ja ylläpitämällä kaasun.

Toista harjoitus, mutta vapauta kaasu tällä kertaa kääntyessäsi.

Toista harjoitus, mutta käytä tällä kertaa iBR-vipua (jos on). Huomaa, että iBR-järjestelmä hallitsee kaasua.

TÄRKEÄÄ:

Tämän harjoituksen avulla havaitset, että sinun on kaasutettava ohjataksesi vesikulkuneuvon toiseen suuntaan.

Peruutusvaihte

Harjoittele peruuttamista oppiaksesi tietämään kuinka vesikulkuneuvo toimii peruutettaessa ja kuinka se reagoi ohjausliikkeisiin.

TÄRKEÄÄ:

Muista, että peruutettaessa ohjaussuunta on päinvastainen.

Laiturointi

Harjoittele laituriin ajamista kaasua, ohjausta ja iBR:ää (jos on) käyttäen, jotta tutustut vesijetin käyttäytymiseen tällaisissa tilanteissa ja opit hyvin kontrolloimaan ajoneuvoasi.

TANKKAAMINEN

Tankkaaminen

VAROITUS

Bensiini on tietyissä olosuhteissa erittäin herkästi syttyvää ja räjähtävää. Noudata erityisen tarkkaan tässä osassa annettuja ohjeita. Polttoaineen vääränlainen käsittely voi johtaa omaisuusvahinkoon, vakavaan loukkaantumiseen tai kuolemaan. Vuotava polttoaine muodostaa tulipalo- ja räjähdysvaaran. Tarkasta järjestelmä taajaan vuotojen varalta.

Polttoaine on tulenarkaa ja tietyissä olosuhteissa räjähdysherkkää. Älä tupakoi äläkä salli lähistöllä avotulta ja kipinöitä.

1. Pysäytä moottori.
2. Kuljettajan ja matkustajien on poistuttava ajoneuvosta.
3. Jos olet vedessä, tuo vesikulkuneuvo turvallisesti laituriin.
4. Kierrä polttoainekorkki auki hitaasti vastapäivään vakauttaaksesi painnen ennen sen irrottamista.

TÄRKEÄÄ:

On normaalia, että tässä yhteydessä kuuluu lyhyt viheltävä ääni.

5. Aseta suppilo täyttöputkeen

TÄRKEÄÄ:

Varmista, että laitat polttoaineen oikeaan paikkaan etkä vahingossa tuuletusreikään tai vetotelineen reikään.

6. Kaada polttoainetta hitaasti, jotta ilma pääsee poistumaan säiliöstä eikä tahaudu takaisinvirtausta. Varo ettei polttoainetta vuoda ulos.
7. Lopeta täyttäminen, kun polttoaineen syöttöpumpun suuttimen kahva vapautuu ja odota hetki ennen kuin vedät syöttöputken säiliöstä pois. Älä paina polttoaineen syöttöpumpun suutinta enää lisätäksesi vielä polttoainetta säiliöön. Älä täytä liikaa.
8. Asenna polttoainekorkki takaisin paikoilleen ja kiristä se kiertämällä tiukasti.
9. Pyyhi vesikulkuneuvosta aina ylivuotanut polttoaine pois.
10. Aina kun olet lisännyt polttoainetta, avaa tai irrota istuin tai sivupaneeli (malista riippuen) ja varmista, että moottoritilassa ei ole polttoainehöyryjä. Älä käynnistä vesikulkuneuvoa, jos haistat polttoaineen hajua.

Polttoainevaatimukset

TÄRKEÄÄ

Käytä aina tuoretta bensiiniä.

Bensiini hapettuu, ja tämä johtaa oktaaniluvun ja haihtuvien yhdisteiden väheneemiseen sekä tahnan sekä hartsin muodostumiseen, mikä voi vahingoittaa polttoainejärjestelmää.

Alkoholipolttoaineseokset vaihtelevat maasta ja alueesta riippuen. Ajoneuvosi on suunniteltu käytettäväksi suosituilla polttoaineilla. Ota kuitenkin seuraavat seikat huomioon:

- Ei ole suositeltavaa käyttää polttoainetta, jonka alkoholipitoisuus ylittää paikallisten säännösten rajan, sillä tällöin polttoainejärjestelmän komponenteissa saattaa ilmetä seuraavia ongelmia:
 - käynnistys- ja käyntiongelmien
 - kumi- ja muoviosien heikkeneminen
 - metalliosien korroosio
 - moottorin sisäisten osien vaurioituminen.
- Tarkasta säännöllisesti polttoainevuotojen varalta tai polttoainejärjestelmässä mahdollisesti ilmenevien muiden epänormaalien olosuhteiden varalta, jos epäilet, että polttoaineen alkoholipitoisuus on paikallisia säännöksiä suurempi.
- Alkoholilla sisältävät polttoaineseokset keräävät kosteutta, joka saattaa johtaa polttoaineen faasierkaantumiseen ja aiheuttaa moottorin suorituskykyongelmia tai moottorivaurioita.

Suosittelu polttoaine

Polttoaineen vähimmäisoktaaniluvun on täytettävä seuraavat vaatimukset.

Moottori	Suosittelu polttoaine
300	Käytä korkealuokkaista polttoainetta AKI (RON+MON)/2 oktaaniluvulla 92 tai RON oktaaniluvulla 95.
Kaikki muut	Käytä normaalia polttoainetta, jonka oktaaniluokitus on AKI (RON+MON)/2 oktaaniluku 87, tai RON-luokitus oktaaniluku 91.

Käytä lyijytöntä bensiiniä, joka sisältää ENINTÄÄN 10 % etanolia.



TÄRKEÄÄ

Älä koskaan kokeile muita polttoaineita. Vääränlaisen polttoaineen käyttö saattaa vaurioittaa moottoria tai polttoainejärjestelmää.

TÄRKEÄÄ

ÄLÄ käytä polttoainetta polttoainepumpuista, joissa on merkintä E85.

Yhdysvaltain EPA-säännöt kieltävät E15-polttoaineen käytön.

TÄRKEÄÄ

Trailerin lavojen väli ja niiden leveys on säädettävä siten, että lavat tukevat vesikulkuneuvoa koko sen rungon pituudelta. Kumpikaan trailerin lavan pää ei saa olla vesikulkuneuvoa pitempi.

Varmista, että trailerin renkaat sijaitsevat siten, että vesikulkuneuvon painopiste on hiukan renkaiden etupuolella, jolloin ne tukevat parhaiten vesikulkuneuvon painoa.

Kuljeta vesikulkuneuvoa sen normaalissa käyttöasennossa.

Tarkasta paikalliset perävaunun vetämistä koskevat määräykset ja lait, erityisesti seuraavat määräykset:

- Jarrujärjestelmä
- Vetävän ajoneuvon paino
- Peilit.

Noudata hinaavan ajoneuvon suurinta sallittua painokapasiteettia ja valmistajan suosittelemaa suurinta sallittua aisakuormaa

Kiinnitä vesikulkuneuvo sekä etu- että takalenkistä (keula/perä) niin, että se pysyy tiukasti trailerissa. Käytä tarvittaessa lisäkiinnitystarvikkeita.

Varmista, että polttoainesäiliön korkki, etusäilytyslokeroon kansi, hansikaslokeroon kansi, veneeseenousulava ja istuin ovat asianmukaisesti kiinni.

Varmista, että lisävarusteet ja kuorma on kiinnitetty kunnolla.

Noudata trailerilla kuljettamisen turvatoimenpiteitä.

Älä vedä köysiä tai kiinnitystarvikkeita istuimen yli tai kiinnitä niitä tartuntakahvaan, sillä ne voivat aikaansaada pysyviä vahinkoja. Kierrä köysien tai kiinnitystarvikkeiden ympäri rättejä tai vastaavia niihin kohtiin, joissa ne voivat koskettaa vesikulkuneuvon runkoon.

Sea-Doo-peite voi suojata vesikulkuneuvoa estämällä lian pääsyn ilmanottoaukkojen kautta, erityisesti hiekkateillä.

Kuljetettaessa kahta vesikulkuneuvoa sisempi vesilautateline (jos on) pitää ehkä poistaa.

Katso lisätietoja seuraavasta videosta. SEA-DOON OPETUSSARJA – VESI-KULKUNEUVÓN OIKEA KULJETUS TRAILERILLA

<https://www.youtube.com/watch?v=mXtHWldt7yl>

Voit käyttää myös oheista QR-koodia.



⚠ VAROITUS

Varmista, että kaikki istuimet, lisävarusteet ja tavarat on kiinnitetty kunnolla, tai poista ne, jotta ne eivät pääse putoamaan perässä tulevien ajoneuvojen eteen.

TUOTTEESSA OLEVAT TÄRKEÄT KILVET

Vesikulkuneuvon varoituskilvet

Nämä kilvet on kiinnitetty ajoneuvoon kuljettajan, matkustajien tai sivullisten turvallisuuden vuoksi.

Kuljettajan ja tarvittaessa matkustajan on luettava ja ymmärrettävä nämä tiedot ennen ajoa.

Vesikulkuneuvossasi on seuraavilla sivuilla kuvatut kilvet. Jos niitä puuttuu tai ne ovat vahingoittuneet, ne voi korvata uusilla ilmaiseksi. Ota yhteys valtuutettuun Sea-Doo-jälleenmyyjään.

TÄRKEÄÄ:

Mikäli ajoneuvon ja tämän käyttäjän käsikirjan välillä esiintyy eroavaisuuksia, ajoneuvon kiinnitetyillä ohjekilvillä on ensisijainen asema käsikirjan ohjeistukseen nähden.

Kelpoisuus Kanadassa – ilmoituskilpi

KANADAN KELPOISUUSILMOITUS CANADIAN COMPLIANCE NOTICE

SUOSITELLUT MAKSIMITURVAMÄÄRÄT MAXIMUM RECOMMENDED SAFE LIMITS

MAKS  **kg**

MAKS  +  **kg**

LUOKKA / CATEGORY:

KORKEIN AALLOKKO / MAXIMUM WAVE: m

SUURIN TUULEN NOPEUS / MAXIMUM WIND SPEED: solmua / knots

BOMBARDIER RECREATIONAL PRODUCTS INC.:IN (YDV)
565 de la Montagne, Valcourt, J0E 2L0, QC, CA
Rotaxstrasse 1, Gunskirchen, A-4623, AT

MALLI / MODEL:

VALMISTAJA VAKUUTTAA, ETTÄ TÄMÄ TUOTE TÄYTTÄÄ PIENILLE ALUKSILLE ASETETUT RAKENNEVAATIMUKSET SINÄ PÄIVÄNÄ VOIMASSA OLLEIDEN SÄÄDÖSTEN MUKAISESTI, JONA ALUKSEN VALMISTUS ON ALOITETTU TAI ALUS ON TUOTU MAAHAN.

THE MANUFACTURER DECLARES THAT THIS PRODUCT COMPLIES WITH THE CONSTRUCTION REQUIREMENTS OF THE SMALL VESSEL REGULATIONS, AS THEY READ ON THE DAY ON WHICH THE CONSTRUCTION OF THE VESSEL WAS STARTED OR ON THE DAY ON WHICH THE VESSEL WAS IMPORTED.

MAKSIMIKAPASITEETIT
 EDELLÄ ILMOITETTU TIETO
 KOSKEE MYÖS USA:TA.

6108_FI



CAN ICES-002 / NMB-002

KANADAN KELPOISUUS – ILMOITUSKILPI

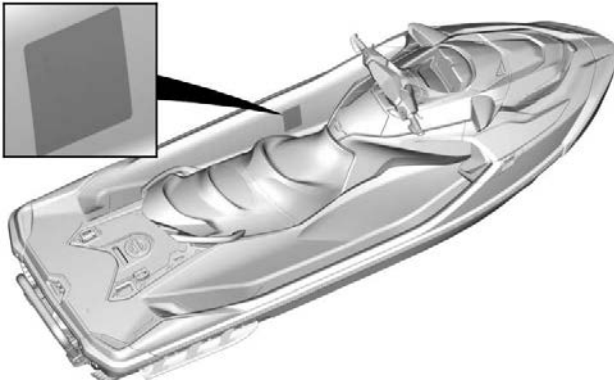

TYYPILLINEN – KILPIEN SIJAINTI

Yleiset tiedot – varoituskilpi

VAROITUS

Vaadi veneen asianmukaista käsittelyä

Virheellinen käyttö voi johtaa vakavaan loukkaantumiseen tai kuolemaan.

16+ Käyttäjien on oltava päteviä
Varmista, että käyttäjä on vähintään 16 vuotta ja suorittanut veneilijän turvallisuuskurssin.
Alueellasi saatetaan soveltaa lisävaatimuksia.

Käyttäjien on vältettävä törmäyksiä

- ✓ Seuraa jatkuvasti ihmisiä, esineitä ja muita vesikulkuneuvoja.
- ✓ Pysy riittävän kaukana muista, jotta voit pysähtyä turvallisesti kaikissa tilanteissa.
- ✗ Älä vapautta kaasua yrittäessäsi väistää tai ohjata kulkuneuvoa pois muista esineistä tai veneistä – tarvitetset kaasua ohjaamiseen.

 **Lue käyttäjän käsikirja**

Katso turvallisuusvideo.
<https://www.sea-doo.com/owners/safety/safety-video.html>





Suojaa kaikki mukanaolijat

- ✓ Käytä neopreenishortseja (märkäpukumateriaali) ja hyväksyttyä henkilökohtaista kelluntalaitetta (PFD) - katso tämän merkinnän mukanaolijoiden turvallisuutta koskeva osio.
- ✓ Pyydä mukanaolijota lukemaan kohta Mukanaolijoiden turvallisuus ja varmistamaan, että he ovat pukeutuneet asianmukaisesti.
- ✗ Älä käytä kaasua, kun joku on nousemassa vesikulkuneuvon tai on sen takaaosassa.
- ✓ Varmista, että mukanaolijat istuvat oikein ja pitävät kiinni.
- ✓ Vältä aggressiivista ajotapaa, jyrkkiä käännoksiä ja odottamattomia kiihdytyksiä, jotka voivat saada mukanaolijat nauttimaan kyydistä.
- ✗ Älä hypi aalloilla tai vanavesissä – hypyminen voi aiheuttaa loukkaantumisia, kuten selkä- ja selkärankavammoja (halvaantumisen).

Älä salli huolimattonta käyttöä:

- ✗ Älä mene muiden lähelle tai roiskuta vettä heidän päälleen, älä aja liian lähelle muita veneitä ja liikenneolosuhteisiin nähden liian suurella nopeudella.
- ✗ Älä koskaan aja nautittuasi huumeita tai alkoholia.

MUKANAOLIJOIDEN TURVALLISUUS

Putoaminen voi johtaa vakavaan loukkaantumiseen tai kuolemaan

- ✓ Sinun on käytettävä neopreenishortseja (märkäpukumateriaali), ettei vettä pääse voimalla peräsuooleen tai emättimeen taaksepäin kaaduttaessa. Kuljettajat, joilla ei ole ollut neopreenishortseja, ovat saaneet vakavia peräsuoolen, emättimen ja sisäisiä vammoja, joista on aiheutunut pysyviä vaurioita.
- ✓ Sinun on käytettävä hyväksyttyä henkilökohtaista kelluntalaitetta (PFD).
- ✓ Varmista, että istut hyvin ja pidät kiinni. Odottamaton kiihdytys tai aggressiivinen ajotapa saattaa heittää mukanaolijat vesikulkuneuvon kyydistä.
- ✗ Älä koskaan aja nautittuasi huumeita tai alkoholia.

Älä aja, jos et ole asianmukaisesti pukeutunut.



Patentit:
www.brp.com/en/about-brp/patents.html

Käytä henkilökohtaista kelluntalaitetta

→

Käytä neopreenipukua



Katso käyttäjän käsikirja

5632_F1



YLEISET TIEDOT – VAROITUSKILPI

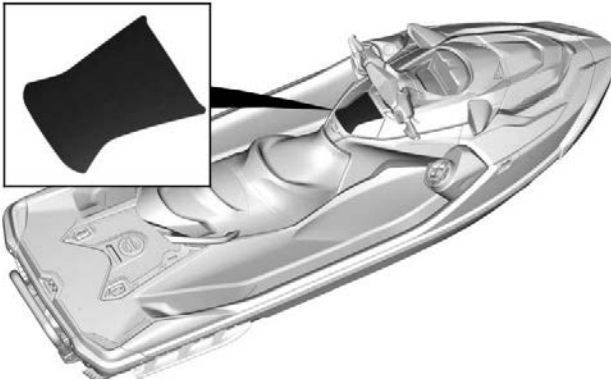

TYYPILLINEN – KILPIEN SIJAINTI

Hansikaslokeri – ilmoituskilpi

TÄRKEÄÄ



Katso käyttäjän käsikirjasta
hansikaslokeron käyttöön
liittyviä suosituksia.



5677_FI

HANSIKASLOKERO – ILMOITUSKILPI



TYYPILLINEN – KILPIEN SIJAINTI

Polttoainesuositus – ilmoituskilpi

TÄRKEÄÄ

Käytä lyijytöntä polttoainetta
AKI (R+M)/2 oktaaniluvulla 91
tai RON oktaaniluvulla 95.



5707_FI

POLTTAINESUOSITUS – ILMOITUSKILPI



TYYPILLINEN – KILPIEN SIJAINTI

Tankkaustoimenpide- varoituskilpi

VAROITUS

- Aina kun olet lisännyt polttoainetta, avaa istuin ja varmista, että moottoritilassa ei ole polttoainehöyryä.
- Bensinihöyryt voivat aiheuttaa tulipalon tai räjähdyksen.
- Älä ylitäytä polttoainesäiliötä. • Älä roiskuta bensiiniä.
- Pyyhi roiskunut bensiini pois välittömästi.
- Pidä vesikukuneevo kolotta pöytästä ja kipinöistä.
 - Älä käynnistä vesikukuneevoa, jos moottoritilassa on nesteistä bensiiniä tai höyryä.
 - Laita aina istuin takaisin paikalleen ennen käynnistämistä.

WARNING

- After refueling, always open the seat to ensure there is no gasoline vapor odor inside the engine compartment.
- Gasoline vapor may cause fire or explosion.
- Do not overfill gas tank. • Avoid spilling gasoline. • Wipe up spilled gasoline immediately.
- Keep the watercraft away from open flames and sparks.
- Do not start watercraft if liquid gasoline or gasoline vapor odor is present.
- Always replace the seat before starting.



219905484_F1

TANKKAUSTOIMENPIDE- VAROITUSKILPI

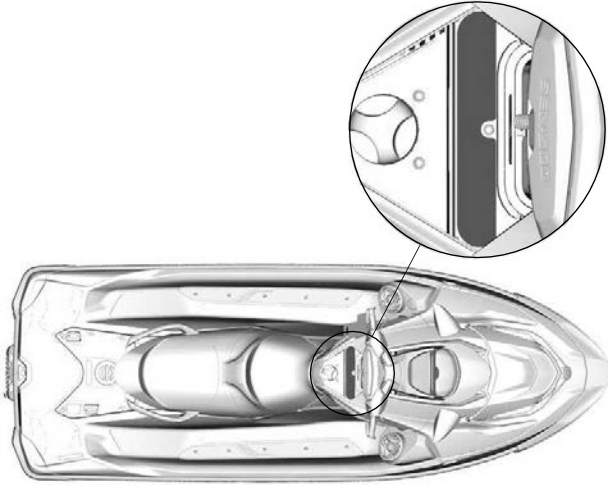

TYYPILLINEN – KILPIEN SIJAINTI

Akku – varoituskilpi

VAROITUS

- Poista akku ennen lataamista veneestä.
- Älä yllilataa akkua.
- Väärinlainen akun lataaminen saattaa aiheuttaa räjähdyksen.

WARNING

- Remove battery from boat before charging.
- Do not overcharge battery.
- Improper charging of battery can cause explosion.

219905305

AKKU – VAROITUSKILPI



TYYPILLINEN – KILPIEN SIJAINTI

Imuilman äänenvaimennin – ilmoituskilpi

TÄRKEÄÄ

- Melumääräyksien täyttämiseksi on moottoriin suunniteltu äänenvaimennin ilman sisäänottoon.
- Käyttö ilman imuilman äänenvaimenninta, tai siten, ettei se ole kunnolla paikallaan, saattaa vaurioittaa moottoria.

219903177A_FI

IMUILMAN ÄÄNENVAIMENNIN – ILMOITUSKILPI



TYYPILLINEN – KILPIEN SIJAINTI

Älä avaa kuumana – varoituskilpi



ÄLÄ AVAA KUUMANA – VAROITUSKILPI

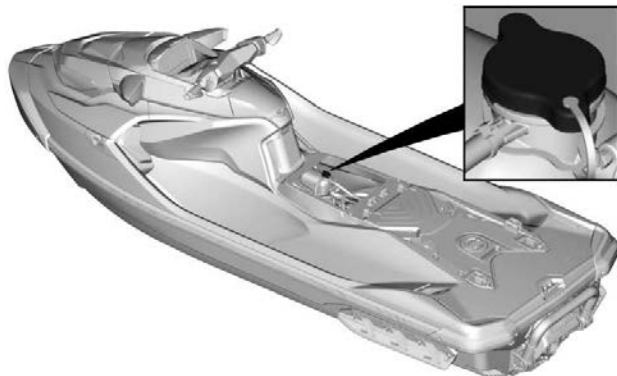

TYYPILLINEN – KILPIEN SIJAINTI

Ankkuri - huomiokilpi (jos varusteena)



ANKKURI - HUOMIOKILPI

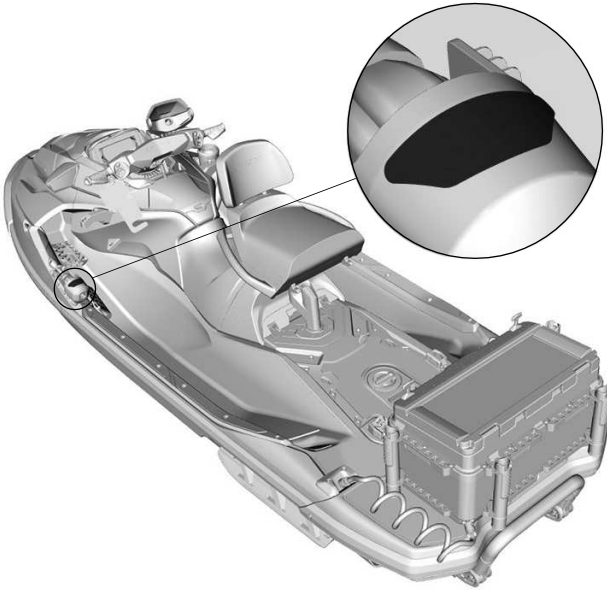

KILVEN SIJAINTI

Moottoriöljyn taso – ilmoituskilpi

TÄRKEÄÄ

MOOTTORIÖLJYN TASON TARKASTUS

- Varmista, että moottori on käyttölämpötilassa.
(Älä koskaan käytä moottoria poissa vedestä ilman kytkettynä olevaa huuhteluserjaa, sillä se voi vahingoittaa moottoria.)
- Tarkastusta varten on ajoneuvon oltava vaakatasossa.
- Anna moottorin käydä joutokäynnillä vähintään 30 sekunnin ajan.
- Sammuta moottori ja odota vähintään 30 sekuntia.
- Tarkasta öljymäärä mittatikulla.

5859_FI

MOOTTORIÖLJYN TASO – ILMOITUSKILPI



TYYPILLINEN – KILPIEN SIJAINTI

Kuumia komponentteja – varoituskilpi

⚠ HUOMIO

MOOTTORIÖLJY JA TIETYT OSAT MOOTTORITILASSA
SAATTAVAT OLLA KUUMIA.
SUORA KOSKETUS VOI AIHEUTTAA IHOON
PALOVAMMOJA.



219905037

KUUMIA KOMPONENTTEJA – VAROITUSKILPI



TYYPILLINEN – KILPIEN SIJAINTI

Älä istu -kuvake – varoituskilpi

	<p>VAROITUS</p> <p>Jos tässä vesikulkuneuvossa voidaan käyttää Ski-Pylonia, asenna takaistuimain aina, jotta vältät loukkaantumisen käytön aikana.</p> <p>Asenna ja lukitse istuin/istuimet oikein paikalleen ennen vesikulkuneuvolla ajamista.</p> <p>219905978_FI</p>
--	--

ÄLÄ ISTU -KUVAKE – VAROITUSKILPI

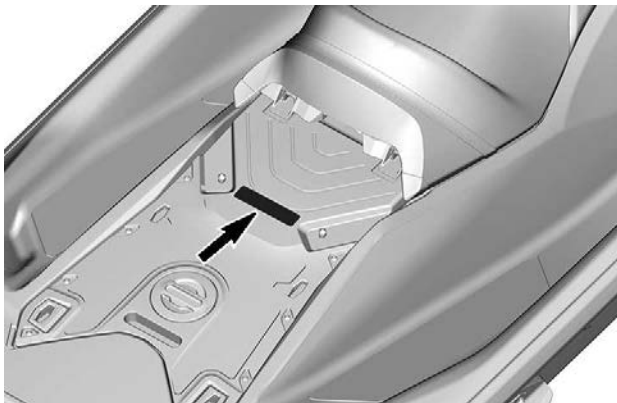

KILVEN SIJAINTI

Matkustajan oikeanlainen asu - varoituskilpi**⚠ VAROITUS**

- Lue yleisestä turvallisuudesta kertova kilpi, joka sijaitsee hansikaslokerossa.
- Kyydissä olevien on käytettävä hyväksyttyä henkilökohtaista kelluntavälinettä.
- Kyydissä olevien on aina käytettävä neopreenishortseja (märkäpukumateriaalia)

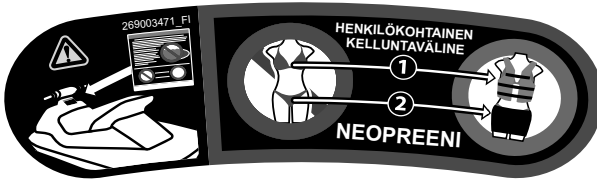
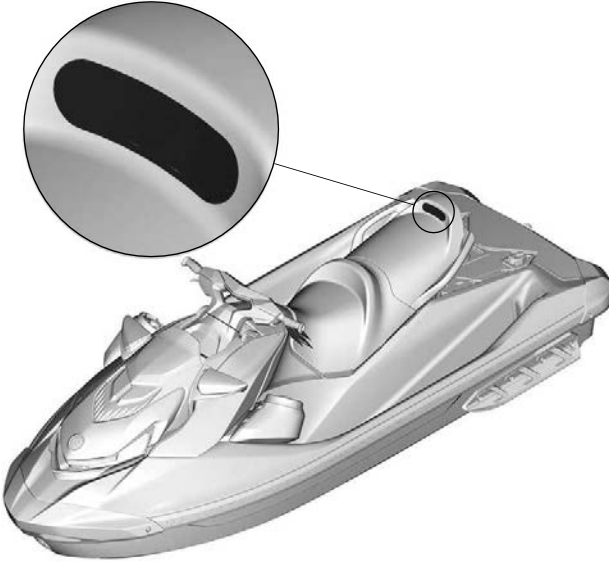
**MATKUSTAJAN ASIALLINEN ASU - VAROITUSKIVAKE****TYYPILLINEN - KILPIEN SIJAINTI**

Takaistuimen pylväs - varoituskilpi (jos varusteena)

! VAROITUS

Vältä vakava loukkaantuminen tai kuolema.

Älä istu istuimella käytön aikana.

Älä koskaan jätä pylvästä ilman istuinta.

Asenna aina istuin, kun pylväs on paikallaan.

219906085_FI

TAKAISTUIMEN PYLVÄS - VAROITUSKILPI

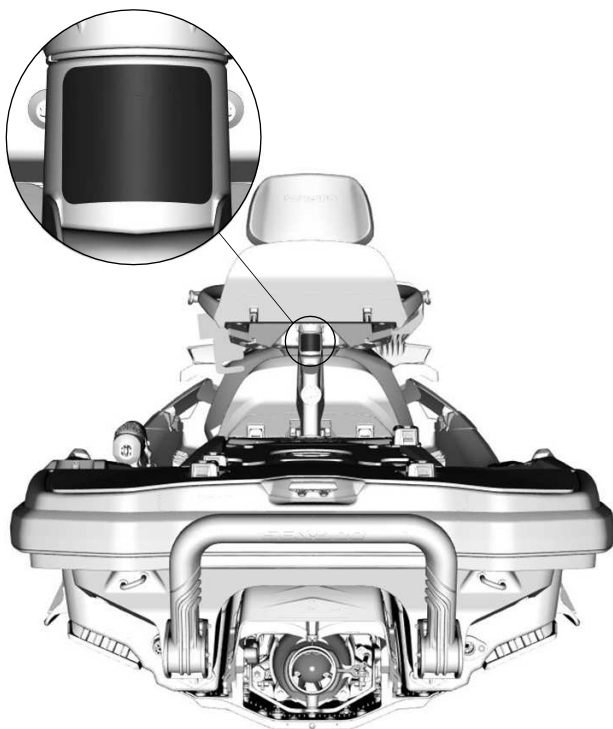

KILVEN SIJAINTI

Takaistuimen selkänöja – varoituskilpi (jos varusteena)

VAROITUS

Vakavien vammojen vaaran vähentämiseksi.

ÄLÄ KOSKAAN yritä ajaa, kun tämä selkänöja on asennettu istuimeen.

Käytä tätä selkänöjaa **VAIN**, kun vesijetti on pysähdyksissä ja istuin on asennettu pylvääseen.

219905981_FI

TAKAISTUIMEN SELKÄNOJA - VAROITUSKILPI

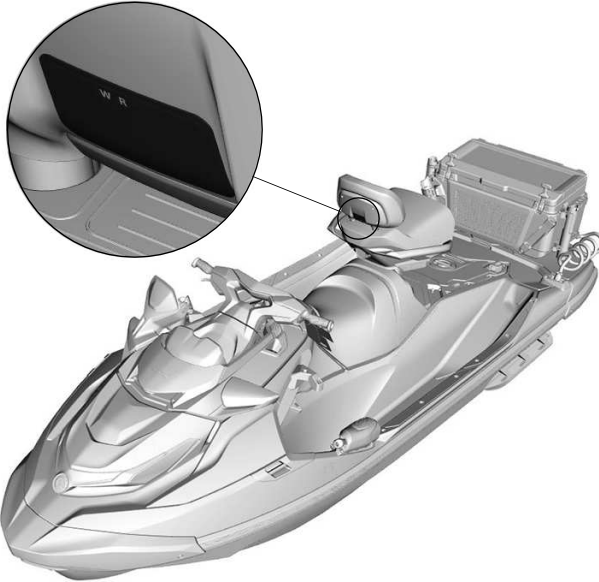

KILVEN SIJAINTI

Ei polttoainetta - valettu varoituskilpi

⚠ VAROITUS

Älä koskaan laita polttoainetta tähän aukkoon. Bensiini on erittäin herkästi syttyvää ja räjähtävää. Polttoainehöyryt voivat päästä leviämään ja voi syttyä kipinästä tai liekistä hetkessä useiden metrienkin päästä.



EI POLTTOAINETTA – VALETTU VAROITUSKILPI

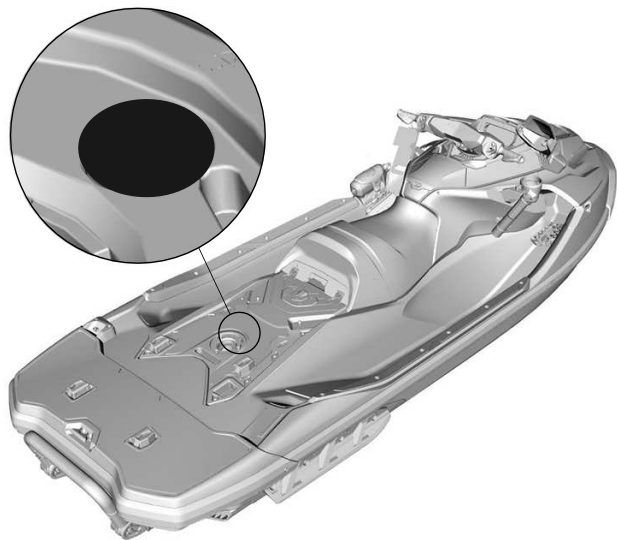

KUVAKKEEN SIJAINTI

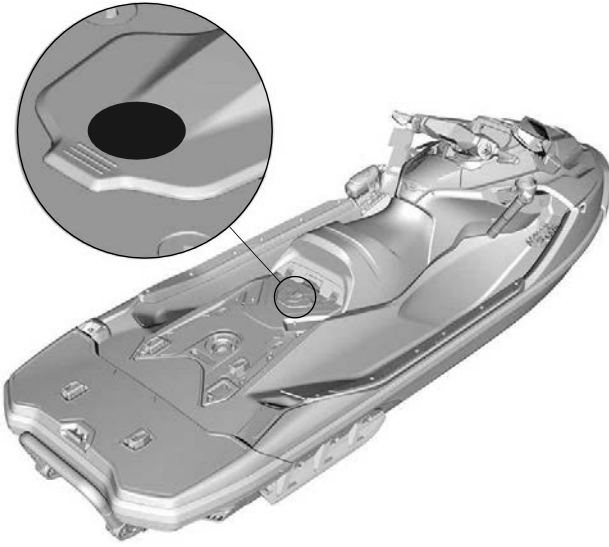

KUVAKKEEN SIJAINTI – FISHPRO TROPHY

Kylmälaatikon käyttö – varoituskilpi

⚠ VAROITUS

- ÄLÄ KOSKAAN päästä lasta tai lemmikkiä kylmälaatikkoon. Kylmälaatikon kansi on ilmatiivis, mikä saattaa aiheuttaa tukehtumisen.
- ÄLÄ KOSKAAN kuljeta tulenarkoja tai vaarallisia aineita. Tulenarkojen tai vaarallisten aineiden kuljettaminen voi johtaa räjähdykseen.
- ÄLÄ KOSKAAN ylitä kylmälaatikon maksimikuormitusta 50 kg (110 lb).

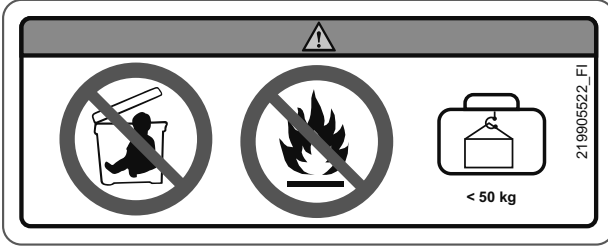

KYLMÄLAATIKON KÄYTTÖ – VAROITUSKILPI

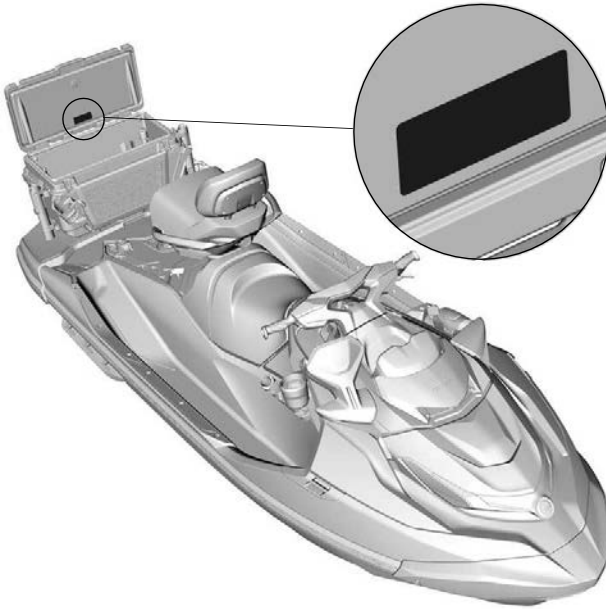

TYYPILLINEN – KILPIEN SIJAINTI

Kylmälaatikon asennus – varoituskilpi**⚠ VAROITUS**

- Varmista AINA ennen jokaista ajoa ja ennen vesikulkuneuvon hinaamista perävaunulla, että kylmälaatikko on kiinnitetty kunnolla lavaan.
- Varmista ENNEN ajoa, että sinä ja kaikki tämän vesikulkuneuvon käyttäjät osaatte nousta vedestä takaisin vesikulkuneuvon, kun tämä kylmälaatikko on paikallaan.

219905521_FI

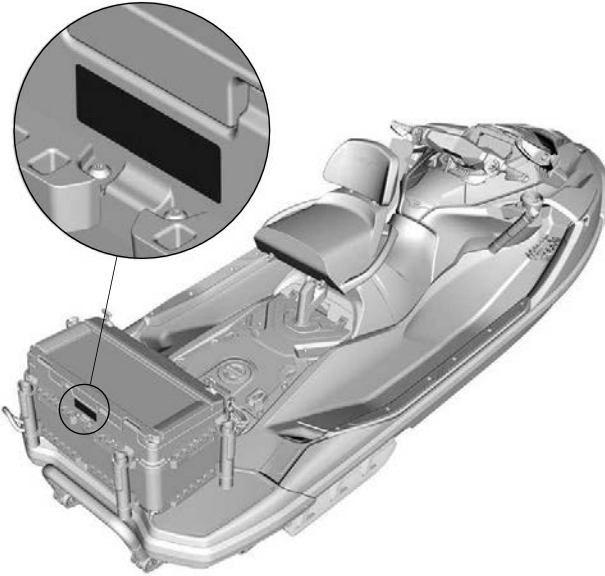
KYLMÄLAATIKON ASENNUS – VAROITUSKILPI**TYYPILLINEN – KILPIEN SIJAINTI**

Maksimikuorma – varoituskilpi

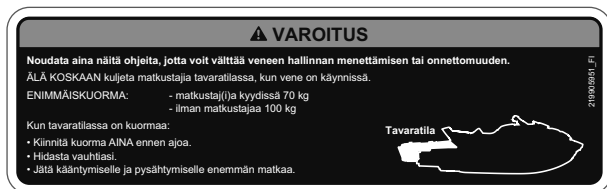

MAKSIMIKUORMA – VAROITUSKILPI

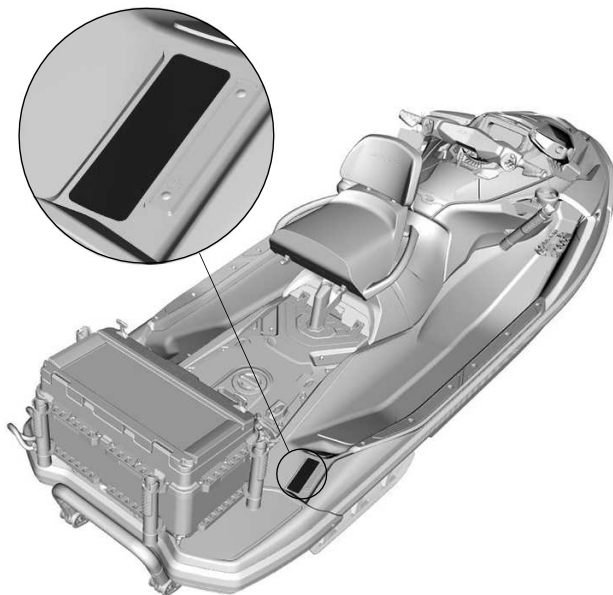

TYYPILLINEN – KILPIEN SIJAINTI

Vedestä nousu – varoituskilpi

VAROITUS

VENEeseen NOUSTAESSA:

VÄLTÄ VAKAVA LOUKKAANTUMINEN TAI KUOLEMA:

- Moottori on sammutettava ennen nousemista veneeseen vedestä.
- Pysy loitolla käyttövoimajärjestelmästä ja sisäänottoaileiköstä.

• Yksi henkilö nousee kerrallaan. • Pysy keskellä tasapainon pitämiseksi.
Älä koskaan käytä askelmaa (jos varusteena) vetämiseen, hinaamiseen, hyppäämiseen tai kyytiin nousemiseen vesijetin ollessa kuivalla maalla, tai mihinkään muuhun tarkoitukseen, mihin sitä ei ole suunniteltu.

219905498

VEDESTÄ NOUSU – VAROITUSKILPI**TYYPILLINEN – KILPIEN SIJAINTI**

Kaatuminen – varoituskilpi



KAATUMINEN – VAROITUSKILPI

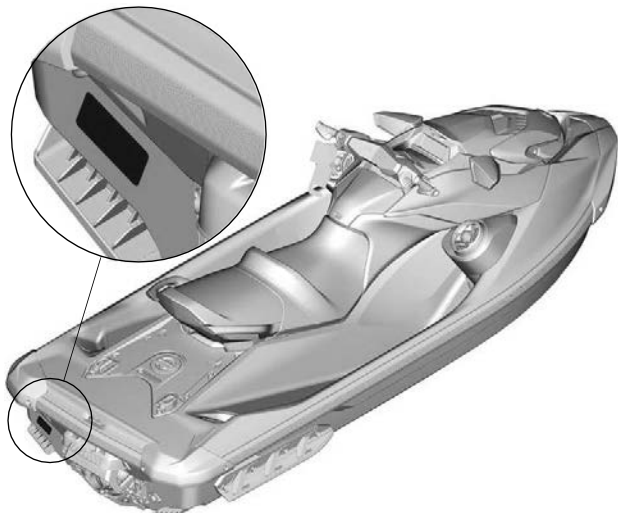

TYYPILLINEN – KILPIEN SIJAINTI

Älä käytä veneeseen nousemiseen



EI SAA KÄYTTÄÄ ALUKSESSA – KILPI

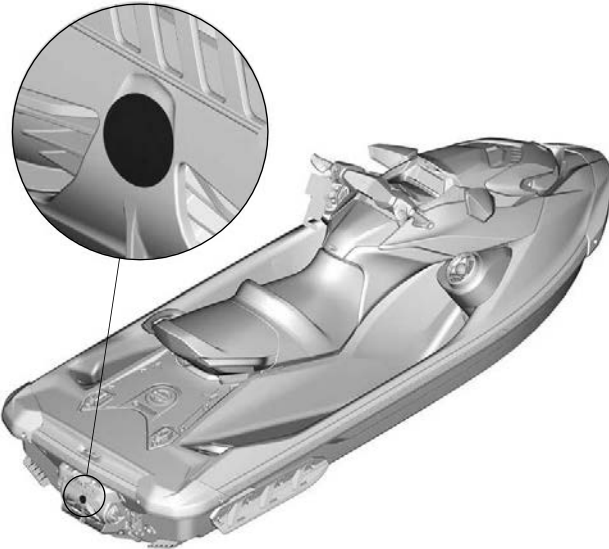

TYYPILLINEN – KILPIEN SIJAINTI

iBR-portti – varoituskilpi



IBR-PORTTI – VAROITUSKILPI

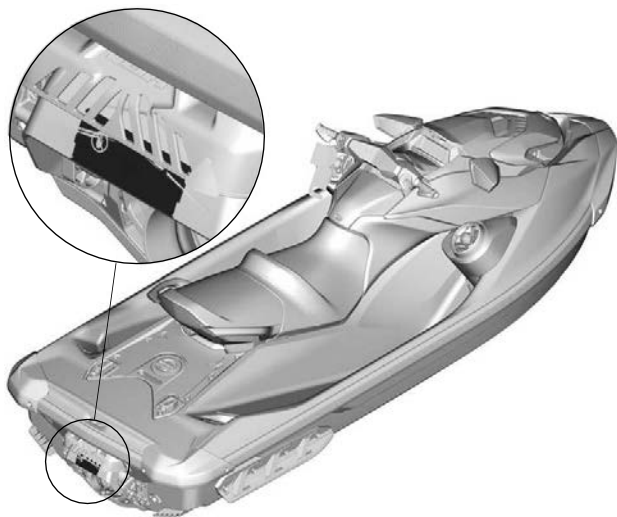

TYYPILLINEN – KILPIEN SIJAINTI

Riippuva lipuke

California Proposition 65 -varoitus

 **VAROITUS.** Vapaa-ajan vesikulkuneuvon käyttö, huolto ja kunnossapito voi aiheuttaa altistusta kemikaaleille (kuten moottorin pakokaasut, hiilimonoksidi, ftalaatit ja lyijy), jotka Kalifornian osavaltion viranomaisten mukaan aiheuttavat syöpää ja synnynnäisiä vammoja tai lisääntymishäiriöitä.

Altistuksen minimoimiseksi tulee välttää pakokaasujen hengittämistä, huoltaa kulkuneuvo hyvin tuuletetuissa tiloissa ja käyttää huollon aikana käsineitä tai pestä kädet usein.



Katso lisätietoja osoitteesta
www.P65warnings.ca.gov/products/marine

219905280

iBR:n riippulipuke



Jarruttaminen

- Paina jarruvipua

Peruuttaminen

- Pidä jarruvipu painettuna

Eteenpäin ajaminen

- Napauta kaasuvipua kytkeäksesi vaihteen vapaalta eteenpäin ajoa varten.
- Paina kaasuvipua kiihdyttääksesi.

Vaihtaminen vapaalle

- Napauta jarruvipua

Katso lisätietoja käyttäjän käsikirjasta.



219906001 FI

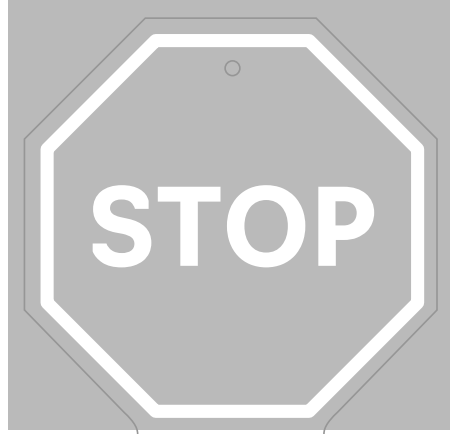

iBR

ÄLYKÄS JARRU- JA PERUUTUSJÄRJESTELMÄ

KOLMAS SUKUPOLVI

- Mahdollistaa pysähtymisen aiemmin, mikä lisää mielenrauhaa.
- Saanut tunnustusta USA:n rannikkovartiostolta veneilyturvallisuuden parantamisesta vuodesta 2009.
- Kolmas sukupolvi tarjoaa tarkemman ja reagoivamman ohjauksen jarrutuksen ja laituriin ajon yhteydessä.

SEA-DOO

KÄYTTÖÄ EDELTÄVÄ TARKASTUS

Tarkasta ja varmista aina ennen kuin lähdet ajamaan, että ajoneuvosi on turvallisessa käyttökunnossa.

Noudata aina edempänä tässä käyttäjän käsikirjassa ilmoitettua huoltotaulukkoa.

⚠ VAROITUS

Suorita käyttöä edeltävä tarkastus ennen jokaista ajokertaa havaitaksesi mahdolliset käyttöä haittaavat ongelmat. Käyttöä edeltävä tarkastus auttaa sinua valvomaan osien kuluneisuutta ja niiden kunnan heikentymistä ennen kuin ne muodostuvat ongelmaksi. Korjaa kaikki havaitsemasi ongelmat vähentääksesi rikkoutumis- tai kolaroimisvaaraa.

Ennen tämän ajoneuvon käyttöä kuljettajan on aina suoritettava käyttöä edeltävä tarkastus seuraavan tarkastuslistan mukaisesti.

Katso yksityiskohdat kohdasta *Huoltotoimenpiteet*.

Tehtävät ennen alus vesillelaskua

⚠ VAROITUS

Moottorin pitää olla pysähdyksissä ja turvakatkaisimen pistokkeen pitää olla irrotettuna moottorin hätäkatkaisimesta ennen seuraavien kohteiden tarkastamista. Käynnistä vesikulkuneuvo vasta kun kaikki kohteet on tarkastettu ja toimivat kunnolla.

TÄRKEÄÄ: Ennen moottorin käynnistämistä ja ajamaan lähtemistä on suositeltavaa heiluttaa vesijetin takaosaa pitkittäissuuntaan, jotta suihkumoottori- ja peruuusjärjestelmään mahdollisesti kerääntynyt hiekka saadaan pois.

Tarkasta seuraavassa taulukossa olevat kohdat ennen alus vesillelaskua.

KOHDE	TOIMENPIDE
Runko	Tarkasta runko, plaanilevy ja veden sisäänottosäleikkö vaurioiden varalta. Puhdista runko kunnolla ennen alus käynnistystä, kun siiryt eri vesistöön, jotta estät tulokaslajien leviämisen
Suihkupumpun veden sisäänotto	Tarkasta/puhdista
Tyhjennystulpat	Kiristä
Polttoainesäiliö	Täyttö
Moottoritila	Tarkasta näkykö nestevuotoja tai tuntuuko polttoainehöyryjen hajua.

Moottoriöljyn pinnan taso	Tarkasta/täytä
Moottorin jäähdytysnesteen pinnan taso	Tarkasta/täytä
Ohjausjärjestelmä	Tarkasta toiminta
iTC-vipu	Tarkasta toiminta. (Paina vipua ja vapauta se tarkastaaksesi, että vipu liikkuu vapaasti. Jos tunnet kaasuvivussa hiukankaan vastusta, ota yhteys valtuutettuun <i>Sea-Doo</i> -jälleenmyyjään.)
iBR-vipu (jos varusteena)	Tarkasta toiminta. (Paina vipua ja vapauta se tarkastaaksesi, että vipu liikkuu vapaasti. Jos tunnet iBR-vivussa hiukankaan vastusta, ota yhteys valtuutettuun <i>Sea-Doo</i> -jälleenmyyjään.)
Etusäilytyslokero kansi, hansikaslokero ja istuin	Varmista, että ovat kiinni ja salvatut.
Moottorin KÄYNNISTYS/ PYSÄYTYS-painike	Tarkasta toiminta
Moottorin pysäytyskatkaisin ja valvontapiippari	Tarkasta toiminta
Akun kunto ja kytkennät	Tarkasta kuukausittain
Galvaaniset anodit	Tarkasta kuukausittain (useammin suolavesikäytössä) ja vaihda tarvittaessa

Runko

Tarkasta onko rungossa halkeamia tai muita vaurioita.

Puhdista runko kunnolla ennen alus käynnistystä, kun siirryt eri vesistöön, jotta estät tulokaslajien leviämisen. Katso kohta *Tehtävät vedestä poistumisen jälkeen* tämän osion lopussa.

Suihkupumpun veden sisäänotto

Poista rikkaruohot, kotilot, roskat ja kaikki muu, mikä voisi rajoittaa veden virtausta ja vahingoittaa käyttöyksikköä. Puhdista tarpeen mukaan. Ellei jotain tukkeumaa saa poistettua, ota yhteys valtuutettuun *Sea-Doo*-jälleenmyyjään huoltoon varten.

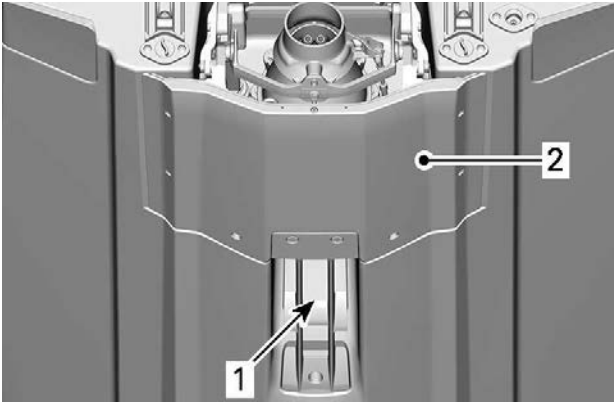

1. Veden sisäänotto
2. Plaanilevy

Tyhjennystulpat

Kiristä pilssin tyhjennystulpat kiinni.

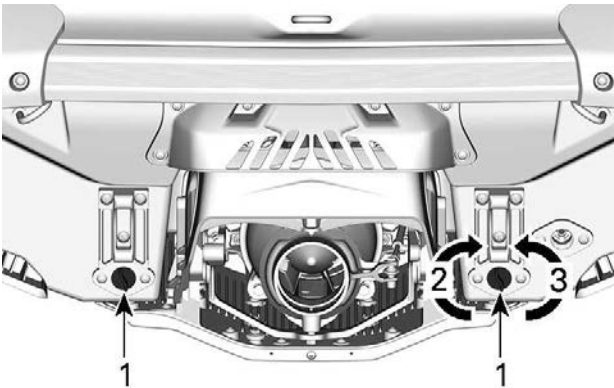

1. Pilssin tyhjennystulppa
2. Kiristä
3. Löysää

VAROITUS

Varmista, että tyhjennystulpat ovat kunnolla kiinni ennen vesikulkuneuvon laskemista veteen.

Polttoainesäiliö

Täytä polttoainesäiliö

⚠ VAROITUS

Noudata ehdottomasti ohjeita, jotka selitetään yksityiskohtaisesti kohdassa *Polttoaineen lisääminen*.

Moottoritila

Tarkasta, ettei moottoritulassa ole polttoainehöyryjä.

⚠ VAROITUS

Jos ilmenee polttoainevuotoa tai sen hajua, älä laita virtaa päälle tai käynnistä moottoria. Sinun tulisi ottaa yhteyttä valtuutettuun *Sea-Do*-jälleenmyyjään, korjaamoon tai valitsemaasi henkilöön huoltamista, korjaamista tai vaihtamista varten. Takuuvaateista on tietoa tämän käsikirjan kohdassa *USA:n EPA:n päästöjä koskeva takuu*.

Poista istuimet päästäksesi käsiksi moottoritilaan. Katso *Istuimen irrotus*.

Moottoriöljy

Varmista, että öljyn pinta on osassa *Huoltotoimenpiteet* määritetyllä tasolla.

Moottorin jäähdytysneste

Varmista, että jäähdytysnesteen pinta on osassa *Huoltotoimenpiteet* määritetyllä tasolla.

Tarkasta, ettei moottorissa, pilssissä tai plaanilevyssä ole jäähdytysnestevuotoja.

⚠ HUOMIO

Jos moottoria käytetään vesikulkuneuvon ollessa poissa vedestä, voi moottori ja plaanilevyssä oleva lämmönvaihdin tulla hyvin kuumaksi. Vältä kosketusta kuumiin moottorin osiin ja plaanilevyyn, sillä se voi aiheuttaa palovammoja.

Ohjausjärjestelmä

Tarkasta toisen henkilön avustuksella, että ohjaus liikkuu esteettömästi.

Kun ohjaustanko on vaakatasossa, pitäisi suihkupumpun suuttimen olla suoraan eteenpäin -asennossa. Varmista, että suihkupumpun suutin kääntyy helposti ja

samaan suuntaan kuin ohjaustanko (eli kun ohjaustankoa käännetään vasemman, suuttimen aukko osoittaa alus vasemmalle puolelle).

VAROITUS

Tarkasta ohjaustangon ja vastaavan ohjaussuuttimen toiminta ennen käynnistämistä. Älä koskaan käännä ohjaustankoa, kun joku on lähellä vesikulkuneuvon takaosaa. Pysy etäällä ohjauksen liikkuvista osista (suutin, iBR-portti, vivusto, jne.).

iTC-vipu (kaasunhallinta)

Tarkasta, että iTC-vipu liikkuu esteettömästi ja tasaisesti. Sen pitäisi palata alkuasentoonsa heti, kun se vapautetaan.

VAROITUS

Tarkista iTC-vivun toiminta ennen moottorin käynnistämistä. Jos tunnet iTC-vivussa hiukankaan vastusta, ota yhteys valtuutettuun *Sea-Doo*-jälleenmyyjään

iBR-vipu

Tarkasta, että iBR-vipu liikkuu esteettömästi ja tasaisesti. Sen pitäisi palata alkuasentoonsa heti, kun se vapautetaan.

VAROITUS

Tarkasta iBR-vivun toiminta ennen moottorin käynnistämistä. Jos tunnet iBR-vivussa hiukankaan vastusta, ota yhteys valtuutettuun *Sea-Doo*-jälleenmyyjään.

Säilytyslokerot, veneeseenousulava ja istuin

Varmista, että hansikaslokerot, veneeseenousulava, huoltopaneelit ja istuin on suljettu ja lukittu.

VAROITUS

Varmista, että istuin, veneeseenousulava, työluukut ja kaikkien säilytyslokeroiden kannet ovat varmasti lukittu.

Moottorin pysäytyskatkaisin ja moottorin KÄYNNISTYS/PYSÄYTYS-painike

Paina käynnistyspainiketta kerran asentamatta turvakatkaisinta paikoilleen moottorin pysäytyskatkaisimeen.

Asenna turvakatkaisimen pistoke moottorin pysäytyskatkaisimeen.

Paina KÄYNNISTYS/PYSÄYTYS-painiketta käynnistääksesi moottori, sammuta moottori sitten painamalla KÄYNNISTYS/PYSÄYTYS-painiketta sekunnin ajan.

Käynnistä moottori uudelleen, pysäytä se sitten irrottamalla turvakatkaisin moottorin pysäytyskatkaisimesta.

⚠ VAROITUS

Jos turvakatkaisimen pistoke on löysä tai se ei pysy moottorin pysäytyskatkaisimessa, vältä turvakatkaisimen epäluotettava toiminta vaihtamalla se välittömästi. Ellei moottori pysähdy, vaikka irrotat turvakatkaisimen moottorin pysäytyskatkaisimesta tai painat KÄYNNISTYS/PYSÄYTYS--painiketta, älä käytä vesikulkuneuvoa. Ota yhteys valtuutettuun Sea-Doo-jälleenmyyjään.

Tehtävät vesikulkuneuvon vesillelaskun jälkeen

Tarkasta seuraavassa taulukossa olevat kohdat vesikulkuneuvon vesillelaskun jälkeen ja ennen ajamaan lähtemistä.

⚠ VAROITUS

Moottorin pitää olla pysähdyksissä ja turvakatkaisimen pistokkeen pitää olla irrotettuna moottorin hätäkatkaisimesta ennen seuraavien kohteiden tarkastamista. Käynnistä vesikulkuneuvo vasta kun kaikki kohteet on tarkastettu ja toimivat kunnolla.

TÄRKEÄÄ: Ennen moottorin käynnistämistä ja ajamaan lähtemistä on suositeltavaa heiluttaa vesijetin takaosaa pitkittäissuuntaan, jotta suihkumoottori- ja peruutusjärjestelmään mahdollisesti kerääntynyt hiekka saadaan pois.

Tarkasta seuraavassa taulukossa olevat kohdat ennen vesikulkuneuvon vesillelaskua.

KOHDE	TOIMENPIDE
Tietokeskus	Tarkasta toiminta.
iBR-järjestelmä (älykäs jarru- ja peruutusjärjestelmä)	Tarkasta toiminta.
Säädettävä trimmijärjestelmä (VTS)	Tarkasta toiminta.

Tietokeskus (mittari)

1. Paina KÄYNNISTYS/PYSÄYTYS-painiketta ja asenna turvakatkaisin moottorin pysäytyskatkaisimeen.
2. Kun tietokeskus suorittaa itsetestiä, varmista että kaikki merkkivalot kytkeytyvät päälle.

⚠ VAROITUS

Kiinnitä aina turvakatkaisimen narun pidike henkilökohtaiseen kelluntavälineeseen tai ranteeseen (tarvitset rannehihnan).

iBR-järjestelmä**TÄRKEÄÄ**

Varmista, että vesikulkuneuvon edessä ja takana on riittävästi tilaa, jotta voit testata iBR-järjestelmän törmäämättä mihinkään kohteeseen. Vesikulkuneuvo liikkuu testin aikana.

1. Irrota vesikulkuneuvon laiturii kiinnittävät ankkuriliinat .
2. Käynnistä moottori ja varmista, että vesikulkuneuvo ei liiku.
3. Paina vasemmassa käsikahvassa oleva iBR-vipu kokonaan alas, vesikulkuneuvon tulisi nyt liikkua hitaasti taaksepäin.
4. Vapauta iBR-vipu, nyt peruutuksen aiheuttavaa painesuihkua ei saa olla.

! VAROITUS

Varmista aina, että iBR-järjestelmä toimii asianmukaisesti ennen kuin lähdet ajamaan vesikulkuneuvolla.

Säädettävä trimmijärjestelmä (VTS) (jos varusteena)

Moottorin käydessä eteenpäin vievällä suihkupaineella käytä säädettävää VTS:ää liikuttaaksesi suihkupumpun suutinta ylös ja sitten alas tarkastaaksesi VTS:n toiminnan. Tarkista VTS:n asennon osoittimen liikkeitä tietokeskuksesta.

Tarkasta myös VTS:n esisäädetyt trimmiasennot painamalla kahdesti peräkkäin painiketta VTS YLÖS/ALAS (UP/DOWN) (jos kuuluu mallin varustukseen).

Katso osasta *Käyttöohjeet* yksityiskohtaisia lisätietoja.

Tehtävät vedestä poistumisen jälkeen

Valloittavat vesieliölajit ovat vieraita kasvi- tai eläinlajeja, jotka uhkaavat alkuperäislajien moninaisuutta tai runsautta. Ne uhkaavat myös valloittamansa vesistön luontaista ekologiaa. Valloittavat vesieliölajit vaikuttavat lähes aina kielteisesti vesistöön, sen alkuperäislajeihin sekä virkistys- tai liiketoimintaan.

Yleisiä esimerkkejä valloittavista vesieliöistä ovat:

- tähkä-ärviä
- hydrilla
- merinahkaiset
- vaeltajasimpukat
- aasialaiset karpit
- tokot

Maailman vesistöissä on monia muitakin esimerkkejä valloittavista eliölajeista.

Valloittavien eliölajien leviämiselle on tyypillistä ihmisen toiminta. Kaupallinen toiminta tuo eräitä lajeja uusiin vesistöihin, mutta niitä voidaan tuoda virkistysveneilynkin yhteydessä. Virkistysveneiden ja vesiturheiluvälineiden kuljetus vesistöstä toiseen voi olla tärkeä tekijä valloittavien eliölajien leviämisessä.

Vastuullisina vesikulkuneuvon omistajina meidän TÄYTYY tehdä osamme, etteivät nämä vesiliftaatjat leviä. Tarkista vesijettisi aina kun lähdet vedestä! Usein laki vaatii niin, joten tarkista vieraillemaasi veneilyvesistöä koskevat määräykset.

Puhdista, tyhjennä ja kuivaa - kaikki ja aina!

Jokaisen veneilyretken jälkeen, ennen kuin poistut vedestä, tee nämä kolme helppoa toimenpidettä, jotta estät vieraiden eliölajien leviämisen. Tämä on veneilijän tapa auttaa suojaamaan ympäristöä vahingoilta, joita vieraat eliölajit voivat aiheuttaa.

Puhdista

Tarkasta ja poista kaikki näkyvät kasvit, kalat, eläimet, muta ja muu lika vesijetistä (myös rungosta, sisäänottosäleiköstä ja suihkupumpun suuttimesta), perävauhasta ja mahdollisista vesiturheiluvälineistä, varusteista ja lisävarusteista ennen kuin poistut vesistöä.

Puhdista kaikki veteen osuneet osat, laitteet ja varusteet.

Tyhjennä

Tyhjennä ja huuhtele kaikki vesi vesijetistä, pakojärjestelmästä, pilssistä, ilmatyynyistä ja kaikista mahdollisista tiloista tai esineistä, joissa voi olla vettä.

Heitä epätoivotut syötit roskiin.

Kuivaa

Anna kaiken kuivua kokonaan (ähintään 5 päivää, katso paikalliset lait), ennen kuin käyt missään muissa vesistöissä.

SÄÄNNÖLLINEN HUOLTO

BRP suosittelee tarkastuttamaan ajoneuvosi vuosittain. Kysy lisätietoja valtuutetulta Sea-Doo-jälleenmyyjältä.

On suositeltavaa, vaikkei välttämätöntä, että valtuutettu BRP-jälleenmyyjä suorittaa ajoneuvolle ajokautta edeltävän valmistelun.

Jokainen käynti valtuutetun Sea-Doo-jälleenmyyjän luona antaa jälleenmyyjälle mahdollisuuden tarkistaa, kuuluuko ajoneuvosi jonkin ajankohtaisen huoltokampanjan piiriin. Pyydämme sinua ottamaan pikaisesti yhteyttä valtuutettuun Sea-Doo-jälleenmyyjääsi, jos tiedät, että käynnissä on kelkkasi turvallisuutta koskevia huoltokampanjoita.

Tämä sivu on jätetty tarkoituksella tyhjäksi

VESIKULKUNEUVOA KOSKEVAT TIEDOT

OHJAIMET

Jotkut ajoneuvon varoituskilvet eivät näy kuvissa. Katso lisätietoja ajoneuvon varoituskilvistä kohdasta *Tuotteessa olevat tärkeät kilvet*.

Jotkut tässä osassa kuvatut tiedot, toiminnot tai ominaisuudet eivät välttämättä koske kaikkia vesijettimalleja tai ne ovat saatavana lisävarusteena.

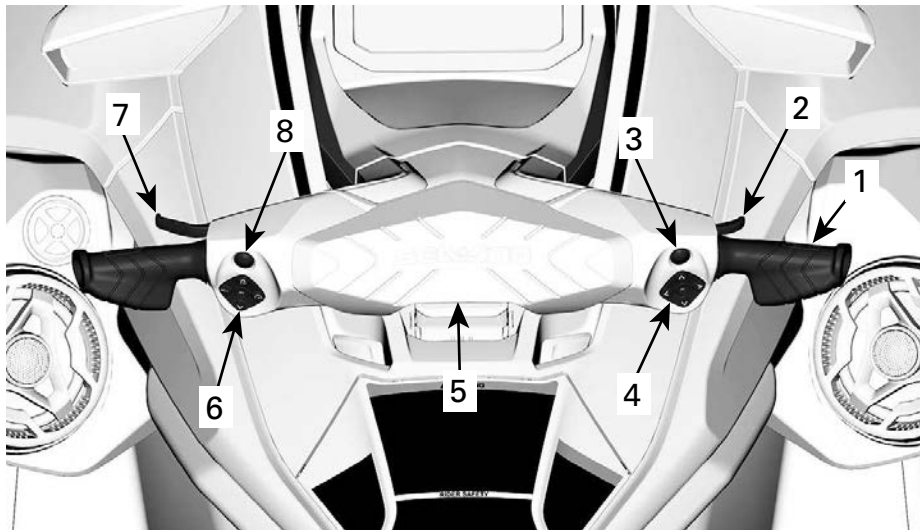

1. Ohjaustanko
2. Kaasuvipu
3. BRP Connect -painike (jos varusteena)
4. Oikea ohjain
5. Moottorin pysäytyskatkaisin
6. Vasen ohjain
7. iBR-vipu
8. Moottorin KÄYNNISTYS/PYSÄYTYS-painike

Ohjaustanko

Ohjaustangolla hallitaan vesikulkuneuvon suuntaa. Ohjaustangon kääntäminen oikealle eteenpäin ajettaessa kääntää vesikulkuneuvoa oikealle ja päinvastoin.

Peruutettaessa ohjaustangon kääntäminen vaikuttaa päinvastaisesti. Ohjaustangon kääntäminen oikealle peruutettaessa kääntää vesikulkuneuvoa vasemmalle.

Kaasuvipu

Ohjaustangon oikeassa käsikahvassa sijaitseva kaasuvipu ohjaa sähköisesti moottorin nopeutta.

Paina kaasuvipua sormellasi lisätäksesi vesikulkuneuvon nopeutta tai ylläpitääksesi nopeuden.

Vapauta kaasuvipu vähentääksesi vesikulkuneuvon nopeutta.

⚠ VAROITUS

Tarkasta ohjaustangon ja vastaa-
van ohjaussuuttimen toiminta en-
nen käynnistämistä. Älä koskaan
käännä ohjaustankoa, kun joku on
lähellä vesikulkuneuvon takaa-
saa. Pysy etäällä
käyttöjärjestelmästä.

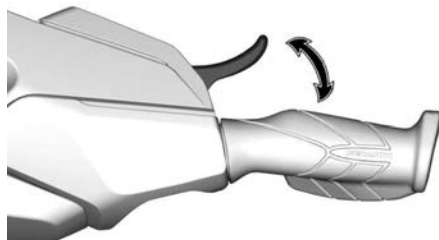

Kaasuvipu on jännitetty jousella ja sen on palaututtava lepoasentoonsa (tyhjäkäynti), kun sitä ei paineta.

Oikea ohjain

Oikea ohjain sijaitsee ohjaustangon oikealla puolella.



TYYPILLINEN

Oikea ohjain sisältää monitoimimittarin navigointiohjaimet.

- Nuoli YLÖS
- Nuoli OIKEALLE
- Nuoli ALAS
- Nuoli VASEMMALLE
- OK-painike.

BRP Connect -painike (jos varusteena)

BRP Connect -painike sijaitsee oikean ohjaimen yläpuolella.

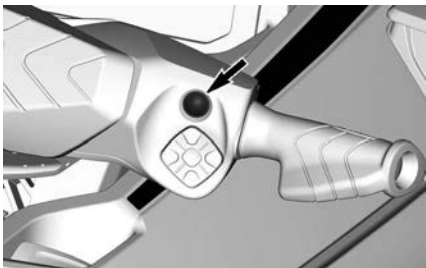

Tällä painikkeella BRP Connectia voi käyttää nopeasti. Jokainen napsautus vaihtaa monitoimimittariston sovellusnäkyvän ja toimintonäkyvän välillä.

Moottorin pysäytyskatkaisin

Moottorin pysäytyskatkaisin sijaitsee ohjaustangon keskellä.

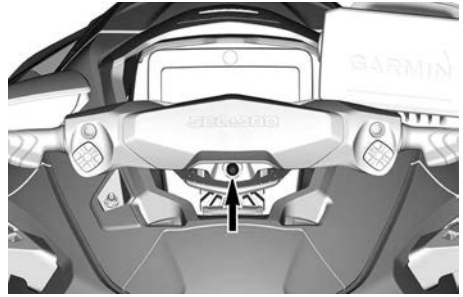

Turvakatkaisimen pistoke täytyy olla huolellisesti kiinnitettynä moottorin pysäytyskatkaisimeen, jotta moottori voi käynnistyä.

⚠ VAROITUS

Kiinnitä aina turvakatkaisimen naru kuljettajan henkilökohtaiseen kelluntavälineeseen (PFD) tai ranteeseen (tarvitset rannehihnan).



TYYPILLINEN

1. Turvakatkaisimen pistoke moottorin pysäytyskatkaisimeen
2. Turvakatkaisimen naru kiinnitetty kuljettajan henkilökohtaiseen kelluntavälineeseen

Sammuta moottori irrottamalla turvakatkaisimen pistoke moottorin pysäytyskatkaisimesta.

⚠ VAROITUS

Kun moottori sammutetaan, jarrujärjestelmä ei toimi eikä vesikul-kuneuvoa voi ohjata.

VAROITUS

Irrota turvakatkaisin aina vesikulkuneuvosta, kun se ei ole käytössä, jotta estät moottorin tahattoman käynnistymisen, tai että lapset tai muut henkilöt eivät pääse käyttämään vesikulkuneuvoa luvattomasti tai varastamaan sitä.

Digitaalinen radiotaajuustekniikkaa käyttävä käynnistysenestojärjestelmä (RF D.E.S.S.)

Hätäkatkaisimen pistokkeessa (D. E. S. S.™-avain) on elektroninen piiri, joka on ohjelmoitu muodostamaan ainutlaatuisen elektronisen sarjanumeron. Tämä vastaa tavannoista avainta.

D. E. S. S.-järjestelmä lukee moottorin pysäytyskatkaisimeen asennetun avaimen ja sallii moottorin käynnistyä ainoastaan, jos se tunnistaa avaimen.

D. E. S. S.-turvajärjestelmä on erittäin joustava. Voit ostaa ylimääräisiä turvakatkaisimia ja antaa ohjelmoida D. E. S. S.-avaimia omaa vesikulkuneuvoasi varten.

Yhteensä kymmenen D. E. S. S.-avainta voidaan ohjelmoida samalle ajoneuvolle.

Ota yhteys valtuutettuun BRP:n Sea-Doo-jälleenmyyjääsi, kun haluat että vesikulkuneuvollesi ohjelmoidaan avain.

Vasen ohjain

Vasen ohjain sijaitsee ohjaustangon vasemmalla puolella.



Säädettävän trimmijärjestelmän (VTS) painike

Järjestelmän ansiosta vesikulkuneuvon nousukulman trimmiä voidaan säätää muuttamalla suihkupumpun suuttimen pystysuoraa asentoa.

VTS voidaan sähköisesti säätää haluttua ajokulmaa varten, tai se voidaan asettaa kolmeen esisäädettyyn trimmiasentoon (täysin ylhäällä, keskellä ja täysin alhaalla).

Katso osasta *Käyttöohjeet* yksityiskohtaisia lisätietoja.

TÄRKEÄÄ:

VTS-painiketta käytetään vapaa-asennon säätöön. Tätä käytetään vesikulkuneuvon vapaa-asennon säätöön. Katso yksityiskohtia kohdasta *Toimintatilat*.



1. Keula ylös
2. Keula alas

Nopeuspainike



TYYPILLINEN

Mahdollistaa nopeuteen liittyvien toimintojen asetuksen ja ohjauksen.

- Nopeudenrajoitin
- Hitaan ajonopeuden tila.

Tilapainike



TYYPILLINEN

Sitä käytetään valitsemaan Normaali, Sport-, Eco- ja Ski-tilojen välillä.

Katso yksityiskohtia kohdasta *Toimintatilat*.

iDF-painike (jos varusteena)

Sijaitsee vasemman ohjaimen keskellä.



Mahdollistaa iDF-järjestelmän aktivoinnin. Katso osio *iDF-pumppujärjestelmän aktivointi* kohdassa *Käyttöohjeet*.

Moottorin KÄYNNISTYS/ PYSÄYTYS-painike

Moottorin KÄYNNISTYS/PYSÄYTYS-painike sijaitsee VASEMMASSA käsikahvassa.



TYYPILLINEN - MOOTTORIN KÄYNNISTYS-/PYSÄYTYS-PAINIKE

Moottorin käynnistäminen ja pysäyttäminen

Katso kohdasta *Käyttöohjeet* täydelliset ohjeet moottorin käynnistämiseen ja pysäyttämiseen.

Sähköjärjestelmän herättäminen

Paina KÄYNNISTYS/PYSÄYTYS-painiketta kerran asentamatta turvakatkaisinta paikoilleen moottorin pysäytyskatkaisimeen.

Tällä tavoin sähköjärjestelmään kytkeytyy virta päälle, ja tietokeskus suorittaa itsetestin.

Sähköjärjestelmässä on virta päällä noin 75 sekunnin ajan siitä, kun KÄYNNISTYS/PYSÄYTYS-painiketta on painettu.

Sähköjärjestelmä toimii 60 minuuttia, jos moottorin pysäytyskatkaisimeen on asennettu turvakatkaisin.

Joka kerta, kun KÄYNNISTYS/PYSÄYTYS-painiketta painetaan, minuuttien laskenta käynnistyy uudelleen. LOW BATTERY (akku vähissä) merkkivalo syttyy, jos akun jännite laskee alle 12,3V ja sähköjärjestelmä sammuu 75 sekunnin kuluttua.

Akun hallinta ajon jälkeen

Tämän toiminnon avulla voi sähköjärjestelmän pitää käyttövalmiina lisävarusteiden käyttöä varten moottorin ollessa sammutettuna. Se estää myös alun liiallisen tyhjenemisen lisälaitteiden käytön yhteydessä. Kun akun lataus saavuttaa 12,3V tai alle, järjestelmä sammuu automaattisesti varmistaakseen, että moottorin voi käynnistää uudestaan.

Kun sähköjärjestelmä aktivoidaan painamalla lyhyesti käynnistys-sammutusvalitsinta moottorin ollessa sammutettuna, hereillä olon aikaa ohjataan seuraavalla tavalla:

- Avain irrotettu: Järjestelmä sammuu 75 sekunnin kuluttua.
- Avain kytketty: Järjestelmä sammuu 60 minuutin kuluttua tai kun virtakyynnys saavutetaan.

Älykkään jarru- ja peruutusjärjestelmän (iBR) vipu

Ohjaustangon VASEMMASSA käsi-kahvassa sijaitseva iBR-vipu voi ohjata sähköisesti seuraavia toimintoja:

- Jarru
- Peruutusvaihte
- Vapaa-asento

TÄRKEÄÄ:

iBR-vipua on painettava vähintään 25 %, jotta iBR:n toiminnot aktivoituvat.

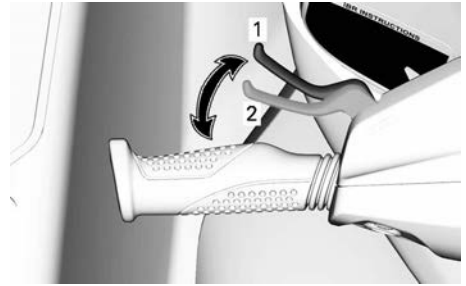

TYYPILLINEN

1. Vivun lepoasento
2. Painettava 25 %, jotta iBR:n toiminto aktivoituu

Nopeuden ollessa yli 14 km/h ((9 mph)) iBR-vivun painaminen kytkee jarrutuksen päälle.

TÄRKEÄÄ:

Jos veden virtaus on vähintään 14 km/h (9 mph), peruutusvaihdetta ei voida kytkeä, koska peruutuksen nopeuskynnys on ylittynyt.

Nopeuden ollessa alle 14 km/h (9 mph) iBR-vivun painaminen kytkee peruutuksen päälle.

Kun iBR-vipu vapautetaan jarrutuksen tai peruutuksen jälkeen, vaihte kytkeytyy vapaalle.

⚠ VAROITUS

Jos kaasuvipua painetaan vapauttaessa iBR-vipua, vesikulku-neuvo liikkuu lyhyen viiveen jälkeen suoraan eteenpäin. Vapauta kaasuvipu, jos vauhdin ei tarvitse kiihtyä.

TÄRKEÄÄ:

Vapaa-asento voidaan hienosäätää säätämällä iBR-järjestelmää.

Katso osasta *Käyttöohjeet* yksityiskohtaisia lisätietoja.

VARUSTUS

Kuvat eivät välttämättä täsmää täysin jokaiseen malliin ja siksi kuvia on syytä käyttää ainoastaan visuaalisesti ohjeellisena.

Jotkut ajoneuvon varoituskilvet eivät näy kuvissa. Kun haluat lisätietoja ajoneuvon varoituskilvistä, katso kappale *vesikulkuneuvon varoituskilvet*.

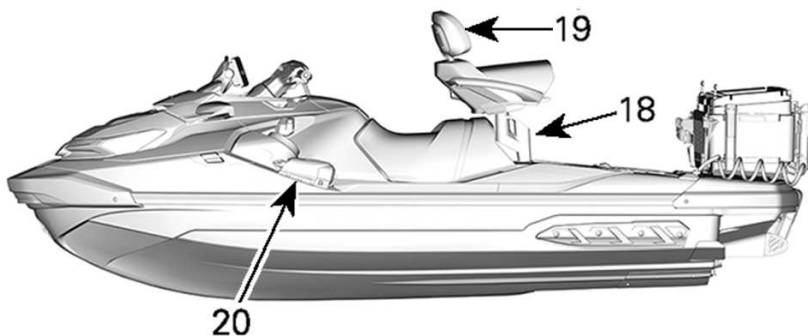
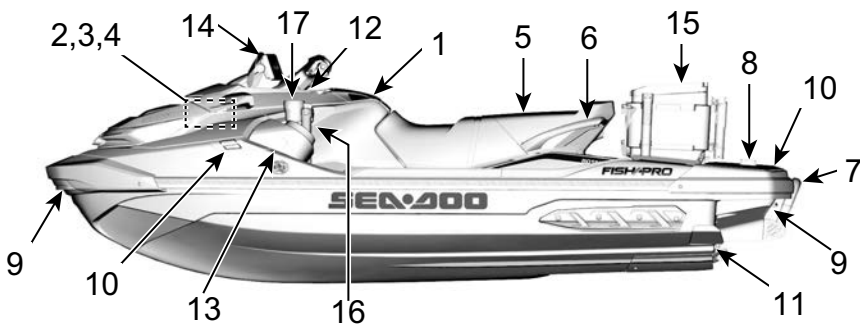

FISHPRO TROPHY 170

1. Hansikaslokeri
2. Etutavaratila
3. Alkusammuttimen pidike
4. Ensiapulaukun pidike
5. Istuin
6. Matkustajan käsikahvat
7. Nousuaskelma
8. Veneeseen nousulava
9. Etu- ja takalenkit
10. Kiinnityssakarit
11. Pilssin tyhjennystulpat
12. Kallistettava ohjauskahva
13. BRP Audio Premium -äänijärjestelmä
14. Kalastuskaikuluotain ja kiinnike
15. Kylmälaatikko/sumppu
16. Etuvapateline uisteluun
17. Juomateline

18. Jalustaistuimen pylväs
 19. Jalustan selkänöja
 20. Ankkuri

Etutavaratila

Etukannen alla sijaitseva säilytyslokeri, jossa voidaan kuljettaa suurempia henkilökohtaisia esineitä.



ETUTAVARATILA

Etusäilytyslokeron pussi (jos varusteena)



1. Etusäilytyslokeron pussi

Etutavaratilan kannen avaaminen

Pysäytä moottori.

⚠ VAROITUS

Kuljettajalla ei ole pääsyä kulku-neuvon säätöihin etusäilytyslokeron kannen ollessa auki.

Avaa säilytyslokeri painamalla kahta vapautuspainiketta ja nosta kahva ylös.

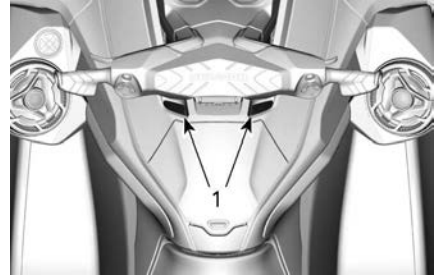

1. Vapautuspainikkeet

TÄRKEÄÄ

Etusäilytyslokeron suurin sallittu kuorman paino on 13 kg (30 lb) tassisesti jaettuna.

⚠ VAROITUS

Älä koskaan jätä raskaita tai rikkimeneviä esineitä irrallaan säilytyslokeron. Älä ylikuormita. Älä koskaan säilytä tai kuljeta polttoainetta tai muita helposti syttyviä tuotteita tässä säilytyslokerossa. Älä koskaan käytä vesikulkuneuvoa, jos jokin säilytyslokeron kansi on auki tai kuormaa ei ole kiinnitetty oikein.

Alkusammuttimen pidike

TÄRKEÄÄ:

Alkusammutin on ostettava erikseen.

Alkusammuttimen tuki sijaitsee etusäilytyslokeron kannen alla.

Käytä kumikiinnikkeitä varmistamaan sammuttimen pitävä kiinnitys.

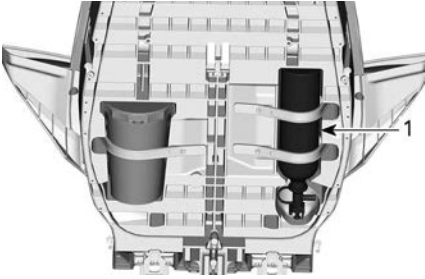

1. Alkusammutin

Ensiapulaukun pidike

TÄRKEÄÄ:

Ensiapulaukku on ostettava erikseen.

Ensiapulaukun tuki sijaitsee etusäilytyslokeroon kannen alla.

Käytä kumikiinnikkeitä varmistamaan ensiapulaukun pitävä kiinnitys.

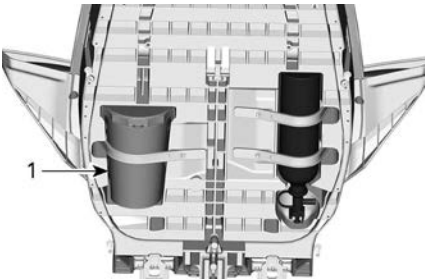

1. Ensiapulaukku

Kalastuskaikuluotain ja kiinnike

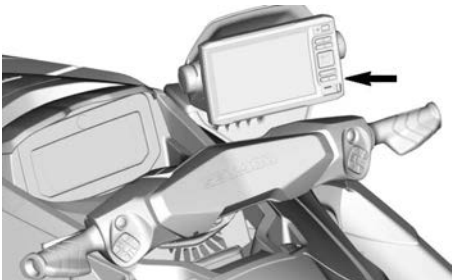

Tutka irrotetaan nostamalla kielekettä ja irrottamalla sähköliittimet.

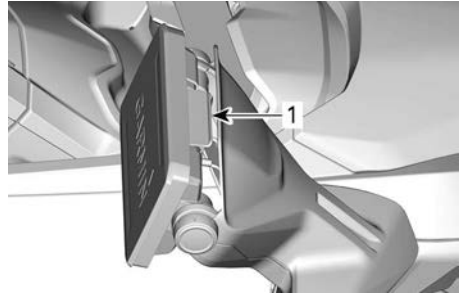

1. Nosta kieleke ja irrota

Kun se irrotetaan alus, asenna suojakansi kalastustutkan näyttöön.

Varmista, että liittimissä on aina ohut kerros eristävää rasvaa.

Katso täydelliset ohjeet valmistajan oppaasta.

Tutkan kulmaa asennetaan helposti löysäämällä sivuilla olevia ruuveja, asettamalla tutka oikeaan kulmaan ja kiristämällä ruuvit uudelleen.



1. Kulman ruuvit

Hansikaslokero

Pieni säilytyslokero henkilökohtaisia esineitä varten.

Avaa hansikaslokero työntämällä kannen salpaa.

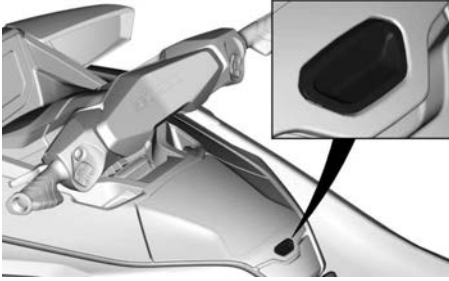

Vesitiivis säilytysosasto

Hansikaslokeron sisällä on pieni vesitiivis säilytysosasto henkilökohtaisille esineille. Avaa lukot vetämällä taaksepäin kahta salpaa.



TYYPILLINEN

Vesitiiviissä osastossa on vaahtomuovia sisällä suojaamassa puhelinta kolhuilta. Varmista, että älypuhelin pysyy paikallaan vaahtomuovissa eikä vastakappaleen reunoissa ja sulje kansi. Varmista aina että suojaava vaahtomuovi on täysin kuiva ennen käyttöä.

Katso *Puhelimen enimmäiskoko* kaaviosta.

Suurin puhelimen koko

Pituus	160 mm (6,3 in)
Leveys	85 mm (3,3 in)

TÄRKEÄÄ:

Koska älypuhelimien koot ja koteloiden tyylit vaihtelevat, varmista ettei liitimiin ja/tai puhelimeen kohdistu painetta kun suljet kannen.

Joissakin malleissa on varusteena USB-portti, jota voidaan käyttää lataukseen. Jos käytät USB-porttia älypuhelimien lataukseen, vie latauskaapeli porttiin varmistaen, ettei kumpaankaan päähän muodostu painetta eikä kaapeli tai älypuhelimien liittimet vahingoitu.

TÄRKEÄÄ:

Käytä optimaalista suorituskykyä varten aina alkuperäisvalmistajan USB--kaapeleita. Halvoissa kaapeleissa ei ehkä ole datajohtimia ja/tai korkeaa impedanssia, mikä saattaa aiheuttaa huonon lataustehon tai ylikuumentumisen.

Monissa älypuhelinmalleissa on hauras naarasliitin, joten ole erityisen varovainen asettaessasi se vesitiiviiseen osastoon. BRP suosittelee käyttämään lyhyttä kaapelia (enintään 25 cm (10 in)), jotta siinä on vähemmän ylimääräistä pituutta poiskärittäväksi.

Malleissa, joita ei ole varustettu USB--latausportilla on sen sijaan kumitiivisteet varmistamassa vesitiivyyden. Osastossa on tuuletuskalvo, joka tasapainottaa paineen sen sisällä ja ulkopuolella ja näin varmistaa, että avaus ei ime vesipisaroita sisälle. Itse kalvo on vesitiivis. Osaston vesitiiviyys varmistuu painamalla lopuksi osaston luukku ympäröivälle tiivisteelle ja lukitsemalla se kahdella salvalla.

Noudata seuraavia suosituksia ja varmistu, että esineet osaston sisällä ovat suojassa:

Ennen käyttöä ja käytön aikana:

- Varmista, että tiiviste on ehjä, puhdas ja asennettu oikein.
- Varmista, että tuuletuskalvo on ehjä ja oikein asennettu.
- Varmista, että tiiviste USB-latausportin ympärillä (tai kumitiiviste) on ehjä ja oikein asennettu.
- Kuivaa osasto ja sen sisältö täysin ennen sulkemista.
- Varmista, ettei mitään jää puristuksiin kannen ja laatikon väliin kun suljet osaston.
- Sulje osasto aina hyvin käyttämällä 2 salpaa.

Käytön jälkeen:

- Poista älypuhelin osastosta.
- Aseta USB-latausportissa oleva kumitiiviste liittimen suojaksi.
- Sulje osasto aina hyvin käyttämällä 2 salpaa.

TÄRKEÄÄ:

Käytä vesitiivissä osastossa hyvin kosteassa ympäristössä kuivausainetta. Vaihda kuivausaine usein.

BRP Audio Premium -äänijärjestelmä

BRP Audio Premium -äänijärjestelmä koostuu kahdesta vesitiiviistä kaiutinkotelosta, jotka on kytketty Bluetooth-yhteydellä älypuheliimeen.

Kun KÄYNNISTYS/PYSÄYTYS-painiketta painetaan, järjestelmä saa virtaa 75 sekunnin ajan. Jos turvakatkaisin on asennettu moottorin pysäytyskatkaisimeen ja KÄYNNISTYS/PYSÄYTYS-kytkin on painettuna, järjestelmässä pysyy virta 60 minuuttia. Tämä mahdollistaa BRP:n premium-audiojärjestelmän kuuntelemisen pidemmäksi ajaksi. Jos akkuvirta laskee alle 12,3 V:iin, LOW BATTERY (akku vähissä) -merkkivalo syttyy ja

sähköjärjestelmä sammuu 10 sekunnin kuluttua, jotta akkuvirtaa jää tarpeeksi moottorin käynnistystä varten.

Bluetooth-parinmuodostustila – muut kuin iso 7,8" panoraamanäyttö

Kun laite on kytketty päälle, etäyhteys yrittää automaattisesti muodostaa pariliitoksen viimeksi yhdistettyyn laitteeseen tai menee yhdistämistilaan, jos laitepareja ei havaita. Kun järjestelmä on yhdistämistilassa, **Play/Pause/Power** (Soita/Keskeytä/Virta) (1) valo vilkkuu. Muodosta manuaalisesti yhdistämistila pitämällä painettuna **Play/Pause/Power**-painiketta 1 sekunnin ajan. Laite päästää 2 pientä piippausta ja Play/Pause/Power-painike alkaa vilkkua ilmaisten yhdistämistilaa. Etsi BRP REMOTE laitteesi Bluetooth-valikosta.

Bluetooth-parinmuodostustila – iso 7,8" panoraamanäyttö

Laitepari on muodostettu näytön kanssa. Katso iso 7,8" panoraamanäyttö

TÄRKEÄÄ:

Kaikki aiemmat lähellä olevat laiteparit tulee kytkä pois päältä.

Yhdistämisen jälkeen voit valita soittolistan tai muuta musiikkia älypuhelimestasi.

Älä koskaan yhdistä älypuhelin tai muuta soittolistaa tai musiikin lähdettä laitteessa ajaessasi tai käsitellessäsi vesikulkuneuvoa.

VAROITUS

Älypuhelimien käyttö tai yritys yhdistää laitetta ajon aikana voi häiritä kuljettajan keskittymistä vesijetin ajamiseen. Käytä painikkeitä aina varoen ja pysy valppaana veden päällä pitäen katsekontakti ympäristösi koko ajan.

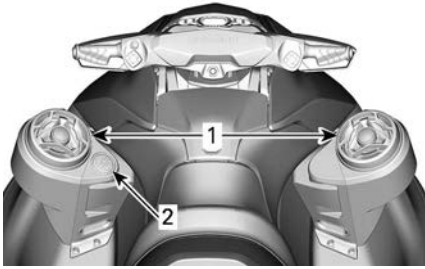
TYYPILLINEN

1. Kaiutt.
2. Näppäimistö

Näppäimistöllä äänijärjestelmää.

ohjataan



1. Play/Pause/Power (Soita/Keskeytä/Virta)
2. Volume UP (Voimakkuus YLÖS)
3. Volume Down (Voimakkuus ALAS)
4. Edellinen raita
5. Seuraava raita

Play/Pause/Power – Tämän painikkeen avulla voit soittaa tai keskeyttää nykyisen raidan yhdellä painalluksella. Painamalla painiketta laite kytkeytyy päälle, jos se on poissa päältä tai sammuu painamalla 3 sekunnin ajan, jos se on päällä. Laite päästää 4 pientä piippausta ilmoittamaan, että laite on sammutettu. Huomaa, että kaikki painikkeet syttyvät, kun laite on kytketty päälle.

Volume Up ja Volume Down – Nämä painikkeet nostavat ulostulevan

äänenvoimakkuuden (Volume Up – äänenvoimakkuus ylös) tai laskevat sen (Volume Down – äänenvoimakkuus alas). Kun laite on saavuttanut suurimman tai pienimmän ulostulon tason, laite piippaa ilmoittaen, ettei enää lisäsäätöjä ole mahdollista tehdä.

Kaikissa paitsi suurella 7,8" LCD-panoraamalaajakuvanäytöllä varustetuissa ajoneuvoissa hansikaslokeron vesitiiviissä osastossa oleva USB-portti on tarkoitettu vain älypuhelimien lataukseen, ei musiikin siirtämiseen.

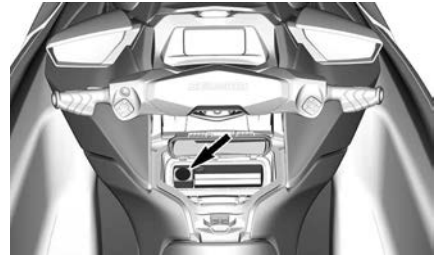
TYYPILLINEN
⚠ HUOMIO

Pitkäaikainen altistus kovaääniselle musiikille voi vahingoittaa kuuloasi. Siksi suosittelemme 10 minuutin taukoa joka 45 minuutin kuuntelujakson jälkeen.

Ankkuri (jos varusteena)

Tässä vesikulkuneuvossa on varusteena 1,6 kg (3,5 lb) kokoontaittuva naara-ankkuri ja 30 m (100 ft) narua. Ankkurimalli on valittu siksi, että sitä voidaan säilyttää vesijetin kaltaisissa pienissä aluksissa. Se on tarkoitettu tilapäiseen ankkurointiin ja toimii parhaiten, kun se kiinnittyy pohjassa olevaan kiveen tai muuhun esineeseen.



Kun ankkuri ei ole käytössä, se täytyy aina pitää sille tarkoitetussa säilytyspaikassa.

Köyden pituusuhde on erittäin tärkeä asianmukaisen ankkuroinnin kannalta.

Se lasketaan seuraavasti: Pituussuhde = Köyden pituus / Veden syvyys (ml. kuivalaidan korkeus).

Suhteen pitäisi olla vähintään 5 ja ihanteellisesti 7: n ja 10: n välillä. Se riippuu pohjan tyypistä (lieju, hiekka, kivikko), tuulesta, vuorovedestä, virtauksesta ja olosuhteiden vaikeudesta.

Jotta ankkuri kiinnittyisi mahdollisimman lujasti, käytettävän köyden pituuden pitää olla 7– 10 kertaa veden syvyys. Vesijetissä on varusteena 30 m köyttä. Jos veden syvyys on yli 6 m (20ft), ankkuri voi toimia, mutta sen pohjaan kiinnittymisen mahdollisuus heikkenee.

Laske ankkuri

Pysäytä vesikulkuneuvo turvalliseen paikkaan ja varmista syvyyslukema, ennen kuin lasket ankkurin.

Vedä ankkuri pidikkeestänsä avaamalla kansi.

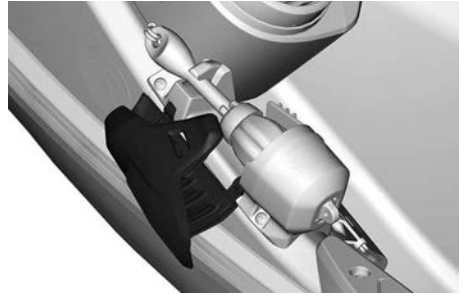

Avaa ankkuri kuvan mukaisesti kääntämällä ja liikuttamalla lukkokaulusta.

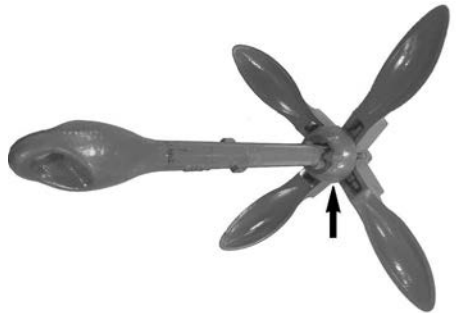
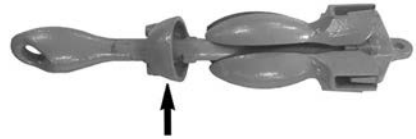

Pudota ankkuri veteen ja odota, että se laskeutuu pohjaan. Varmista, että vesikulkuneuvo pysyy paikallaan.

Päästä vähitellen kaikkiaan 7 kertaa syvyyden verran köyttä, ja kiinnitä sitten köysi knaapiin knaapisolmulla.

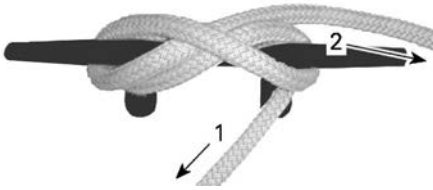

1. Ankkuria kohti
2. Säilytyslaukkua kohti

Varmista, että ankkuri on pitävästi kiinni.

Kun olet ankkuroitunut kalastuspaikkaan, tarkkaile mahdollisia sijainnin muutoksia pitämällä ympäristöä silmällä.

VAROITUS

- Ankkuroi ainoastaan paikkaan, jossa vesijetti ei haittaa muita veneitä tai ole liian lähellä rantaa, sillä vesijetti voi kääntyä ankkurin ympärillä. Voi tapahtua törmäys.
- Vesijetti voidaan ankkuroida vain suotuisissa sää- ja merioloissa. Se on suunniteltu pelkästään kalastuskäyttöön.
- Vesikulkuneuvon asennettu knaapi on pelkästään toimitettua ankkuria varten.

TÄRKEÄÄ

Älä poista ankkuroidusta vesijetistä, ellei kydyssä ole osaavaa kuljettajaa. Jos sinun on poistuttava vesijetistä, tarkkaile sitä jatkuvasti, sillä ankkuri voi odottamattomasti irrota tai laahautua.

Nosta ankkuri

Vedä köyttä ja laita se talteen, kun vesijetti lähestyy ankkuria.

Kun köysi on lähes pystysuorassa, irrota ankkuri pohjasta ja vedä se ylös, huuhtelee ja puhdista roskat tai lieju

pois, ja taita ankkuri kokoon ja kiinnitä säilytyspaikkaansa.

Köyteen syntyvät solmut vältetään parhaiten pudottamalla sisään vedetyt köysikiiepit säilytyslaukkuun.

Sido köysi knaapiin ja varmista, että köysi kulkee heti ankkurin säilytystilan etupuolelta.

Käynnistä moottori ja lähde ankkuri-paikalta hitaasti.

VAROITUS

Älä päästä ankkuriköyttä vesijetien perän lähelle, kun moottori on käynnissä. Köysi voi sotkeutua turbiiniin ja vahingoittaa sitä pitävää henkilöä ja heikentää moottorin tehoa.

Etuvapataline uisteluun

Ohjauksen lähelle on sijoitettu kaksi vapatalinettä asennusta varten.

Tätä telinettä voidaan käyttää onkivan asettamiseen ja katseluun uistelun aikana.



TYYPILLINEN

VAROITUS

Älä koskaan aja, kun vapa on telineessä, paitsi uistelun aikana. Poista onkivapa telineestä aina kun ajat paikasta toiseen. Kolmihaarakoukku voi aiheuttaa vahinkoa.

Irrota vavan teline painamalla kielekettä ja nostamalla.

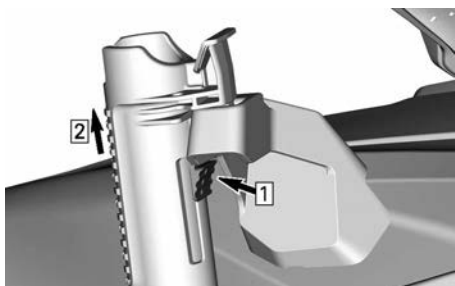

1. Paina kielekettä
2. Nosta vapateline

Aseta teline vasemmalle tai oikealle puolelle.

Juomateline



Kätevää käyttöä varten vasemman tai oikean onkivapatelineen tukeen voidaan lisätä mukinpidike.

Astian (pullo, muki tms.) koko on tärkeä. Astia, jonka halkaisija on suuri, pysyy pidikkeessä paremmin kuin pieni.

Siksi on suositeltavaa valita astia, jonka halkaisija on mahdollisimman suuri.

⚠ HUOMIO

Loukkaantumisten välttämiseksi poista astia mukinpidikkeestä töyssyisessä aallokossa.

Irrota mukinpidike painamalla kielekettä ja nostamalla.

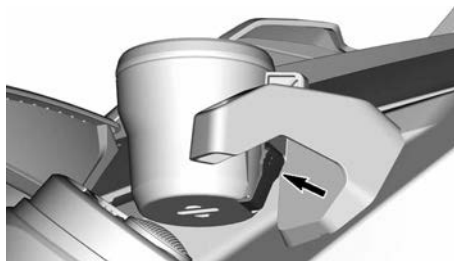

Aseta mukinpidike vasempaan tai oikeaan vapatelineen tukeen.

Istuin

Tämä malli on varustettu ergonomisella istuimella, joka kapenee etupäättään kohti. Istuimen polvitukien muotoilun ansiosta voit sijoittaa jalkasi eteenpäin astinlautojen sisään, mikä minimoi ylävartalon väsymyksen ja pystyt hallitsemaan ajoneuvoa käännoksissä paremmin.

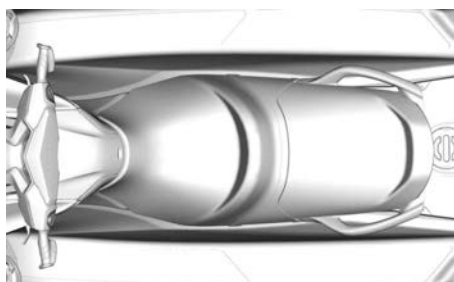

ERGONOMINEN ISTUIN

Istuimen irrotus

1. Paina kahta vapautuspainiketta ja nosta takaistuimen takaosa pois.

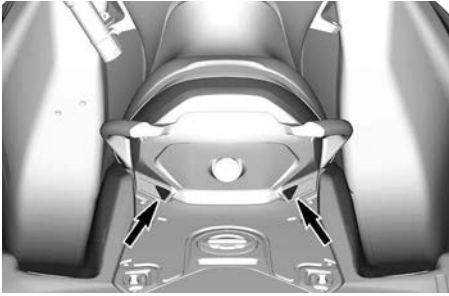

2. Vedä sitten lukituskahva ylös ja poista etuistuin aluksesta.

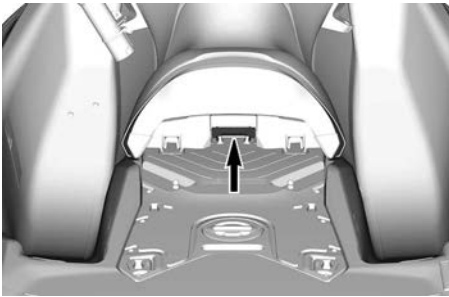

Istuimen asennus

1. Asenna istuin työntämällä etuistuimen etuosaa kiinnikkeeseensä.



ISTUIMEN KIINNIKE

2. Paina etuistuimen takapää alas lukitusta varten.
3. Varmista, että se etuistuin lukittu paikalleen, vetämällä sitä ylöspäin.
4. Työnnä takapenkin etummainen osa kiinnikkeisiin.

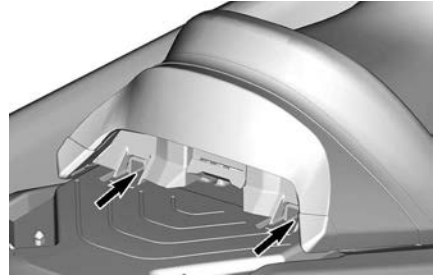

ISTUIMEN KIINNIKKEET

5. Kohdista istuimen salvat salvan tappien kanssa ja paina istuimen takaosaa napakasti alaspäin lukitaksesi sen paikalleen.

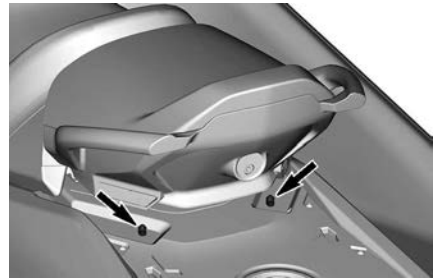

SALPOJEN TAPIT

6. Vedä istuimen takaosaa ylöspäin varmistaaksesi, että istuin on oikein lukittunut.

⚠ HUOMIO

Varmista, että salpa lukittuu kunnolla tappiin.

Matkustajan käsikahvat

Matkustaja voi pitää ajon aikana kiinni istuimen hihnasta.

Matkustaja voi pitää myös kiinni istuimen takana sijaitsevan muovisen käsikahvan sivuista. Vesihiihtäjä/-lautailijaa tarkkaileva henkilö voi pitää kiinni muovisen käsikahvan takaosasta ja siitä voi pitää kiinni myös

noustaessa vesikulkuneuvoon vedestä.

TÄRKEÄÄ

Älä koskaan käytä muovista käsi-
kahvaa minkään hinaamiseen tai
vesikulkuneuvon nostamiseen.

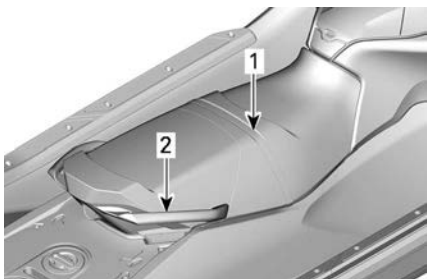

TYYPILLINEN

1. Istuimen hihna
2. Muovinen tartuntakahva

Jalustaistuin (jos varusteena)

Tämä malli tarjoaa mukavamman kalastusasennon pylväaseen asennetun takaistuimen ja selkänojan ansiosta.

⚠ VAROITUS

Älä koskaan käytä vesikulkuneuvoa, kun joku istuu jalustaistuimella.



⚠ VAROITUS

Jalustaistuimen pylväk ja vetoteline eivät ole yhteensopivia eikä niitä saa asentaa vesijettiin samaan aikaan. Laita käyttämätön osa säilytyspaikkaansa, ennen kuin aloitat toisen asennuksen.

Kun olet valmis kalastamaan, toimi seuraavasti.

Irrota istuin, jotta voit käyttää pylvästä.



Avaa asennusaukko.



Työnnä pylväk asennusaukkoon. Kiinnitä hihnalla. Pylväk voidaan asentaa keulan tai perän suuntaan. Kuuluva

piippaus vahvistaa pylvään asennuksen. Jos järjestelmässä esiintyy toimintahäiriö, digitaalinäyttöön tulee sanoma. Kysy sellaisessa tapauksessa jälleenmyyjältä tai maahantuntajalta neuvoa.

TÄRKEÄÄ: Vesijetin nopeudeksi rajoittuu 30 km/h (19 mi/h), kun pylväs on asennettu.



TÄRKEÄÄ: Jos kylmälaatikon verkossa on esineitä, pylvään asennus voi vaikeutua.

Asenna istuin ja, jos haluat, selkänoja.

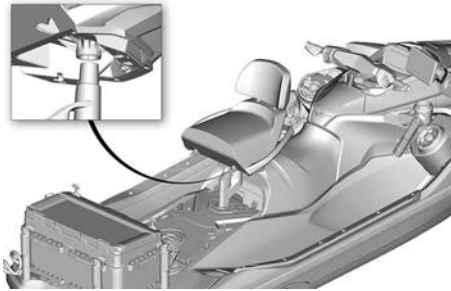

Kun asennat selkänojaa, varmista, että se on painettu pohjaan asti. Normaali etäisyys on 10 mm (3/8 in).



A. Etäisyys 10 mm (3/8 in)

TÄRKEÄÄ: Selkänoja voidaan asentaa vain, kun istuin on pylväässä.

⚠ VAROITUS

- Älä koskaan jätä pylvästä paikalleen asentamatta istuinta
- Asenna aina istuin, kun pylväs on paikallaan
- Älä koskaan jätä selkänojaa istuimeen ajon ajaksi.
- Älä yritä asentaa selkänojaa istuimen takareunaan ajon aikana.
- Vältä ajamista, kun istuin ja pylväs on asennettu.
- Älä jätä moottori käymään, jos turvanaru ei ole sinussa kiinni, etenkin kun istut jalustaistuimella. Jos putoat veteen, vesijettiä ei välttämättä voi tavoittaa.

Kun se ei ole käytössä, pylväs on kiinnitettävä sumppuun.



Vaihe 1. Laske pylväs koukkuun.

Vaihe 2. Paina pylvästä kielekkeeseen, kunnes se kiinnittyy.

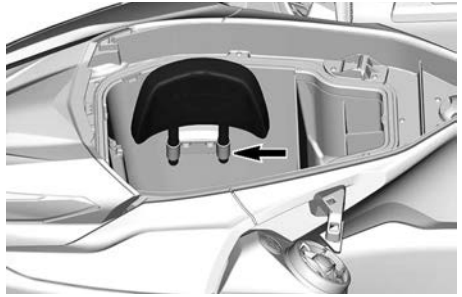
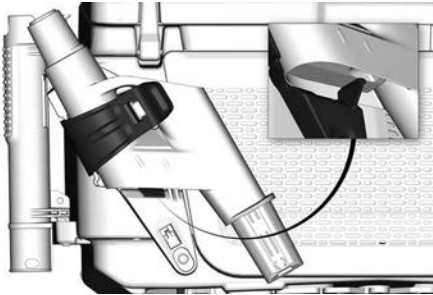

Aukko täytyy peittää tulpalla.



Sivujalkatuki

Tarkoitettu antamaan pitoa, kun veneeseen nousetaan tai siinä istutaan sivuttain.



TYYPILLINEN

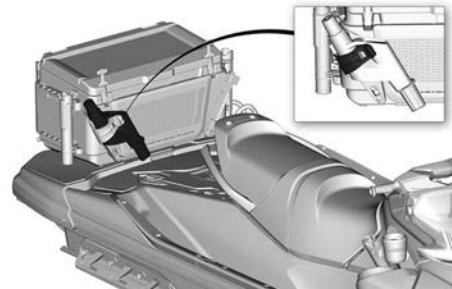

Säilytä selkänöjää etutavaratilassa.

Veneeseenousulava

Veneeseenousulava peittää taka-kannen aluetta.

⚠ HUOMIO

LinQ-kiinnityskohtia käytetään tarvikkeiden kuljettamiseen ja niiden on aina oltava sisäänvedettyinä, kun ne eivät ole käytössä.

Kaksi lavassa olevaa syvennystä on suunniteltu jalkatuiksi taaksepäin katsovalle tarkkailijalle vesihiihtäjää, vesilautailijaa tai vesiputkea vedettäessä.

Asenna vetoteline poistamalla lavan keskellä oleva vetotelineen aukon kansi. Vetotelineen aukon kansi ei ole polttoainetankin tulppa.

⚠ VAROITUS

Jalustaistuimen pylväs ja vetoteline eivät ole yhteensopivia eikä niitä saa asentaa vesijettiin samaan aikaan. Laita käyttämätön osa säilytyspaikkaansa, ennen kuin aloitat toisen asennuksen.

⚠ HUOMIO

Asenna aina vetotelineen aukon kansi, kun vetotelinettä ei ole asennettu.

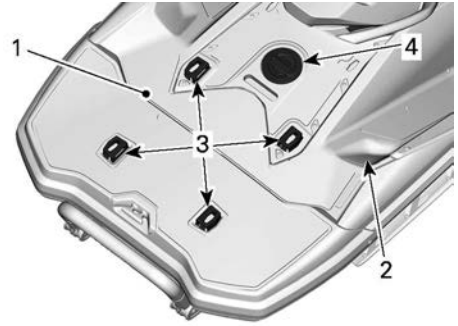

1. Veneeseenousulava
2. Tarkkailijan jalkatuet
3. LinQ-kiinnikkeet
4. Vetotelineen aukon kansi

Kylmälaatikko

Tämä malli on varustettu kylmälaatikolla ja kalastusvapojen pidikkeillä.

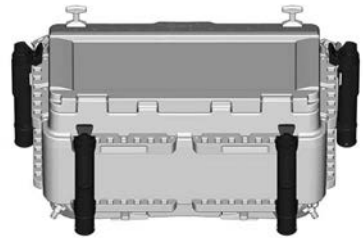

Kylmälaatikko asennetaan seuraavasti.

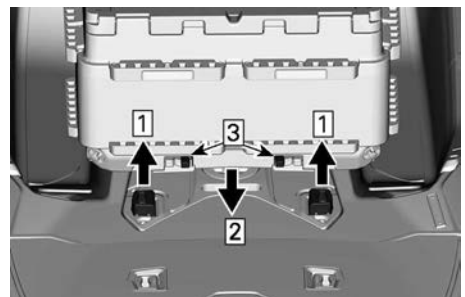

Vaihe 1. Nosta LinQ

Vaihe 2. Laske kylmälaatikko

Vaihe 3. Lukitse kylmälaatikko paikalleen

1. Nosta LinQ-kiinnikkeitä ja varmista, että ne ovat täysin pidennetyssä asennossa.
2. Laske kylmälaatikko oikeaan kohtaan; varmista sijainti.

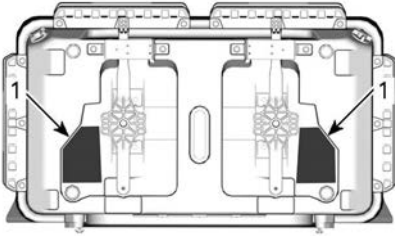

1. Oikea kohta

3. Liu'uta kiinnikkeet ulospäin, niin että ne lukittuvat.

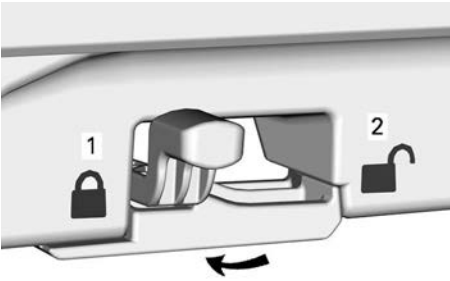

1. Lukittuna
2. Avoinna

4. Varmista kylmälaatikon oikea kiinnitys heiluttamalla sitä sivuttain ja edestakaisin.

Kylmälaatikko irrotetaan liu'uttamalla kiristimiä keskiosaa kohti ja nostamalla kylmälaatikko pois.

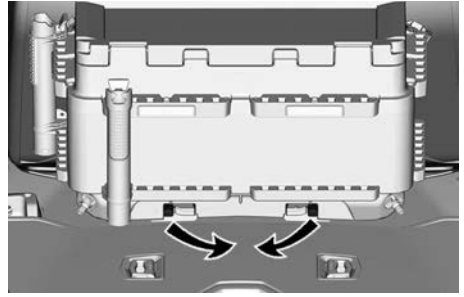

LinQ-kiinnikkeen voi laskea puristamalla kielekkeitä, kun sitä ei käytetä.

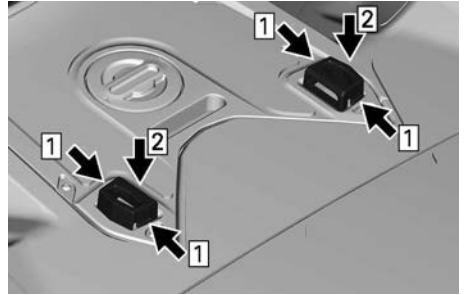

Vaihe 1. Purista LinQ-kiinnikkeen kielekkeitä.
Vaihe 2. Laske LinQ-kiinnikkeitä ja varmista, että ne ovat täysin sisään vedetyssä asennossa.

⚠ HUOMIO

Loukkaantumisvaaran vähentämiseksi laske LinQ-kiinnikkeet aina, kun niitä ei käytetä.

Mukana toimitetut vapatelineet voidaan asentaa useisiin kylmälaatikon kohtiin.

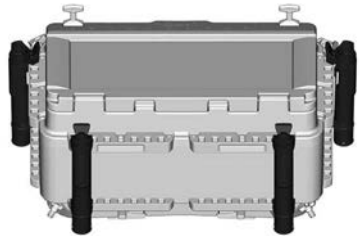

Irrota vapatelineet painamalla kielekettä ja nostamalla.

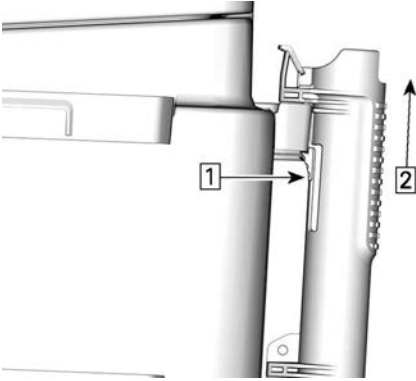

Vaihe 1. Paina kielekettä
Vaihe 2. Nosta vapateline

Kylmälaatikon tyhjennystä varten on sijoitettu kaksi kätevää tyhjennystulppaa.

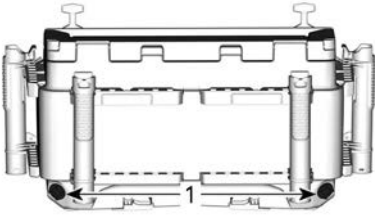

1. Tyhjennystulpat

Tavaraverkkoa voidaan käyttää monenlaisten pienten esineiden säilytykseen.



Kun matkustetaan pitkiä matkoja tai korkeilla nopeuksilla, asenna kylmälaatikko etumaiseen asentoon, jotta vesikulkuneuvon käyttäytyminen pysyy optimaalisena.

⚠ VAROITUS

Mukauta nopeus, kun kylmälaatikko on asennettuna. Kuormitettu kylmälaatikko muuttaa vesikulkuneuvon käyttäytymistä. Älä koskaan jätä mitään kylmälaatikon kannelle ajon tai kuljetuksen ajaksi.

Kylmälaatikko – sumppu (jos on)

Kylmälaatikko voidaan muuntaa sumppuksi asentamalla toimitetut kilvet, putket, kierreliittimet ja vedensyöttöletku.

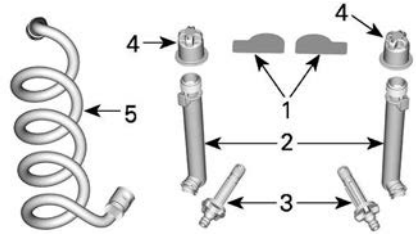

1. Kilpi
2. Putki
3. Kierreliittimet
4. Kansi
5. Vedensyöttöletku

Sumppua käytettäessä vettä virtaa vedenotosta pumpun/ilmastimen kautta kylmälaatikkoon. Sieltä vesi poistuu kierreliittimien kautta.

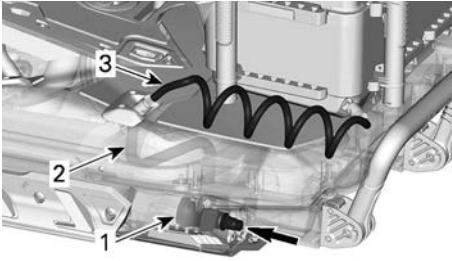

Asenna kilvet kannen sisäpuolelle kuvatusalla tavalla.

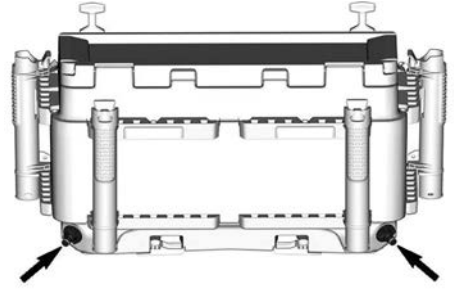

Asenna putket kylmälaatikon sisään ruuvaamalla ne uusiin kierreläittämiin.

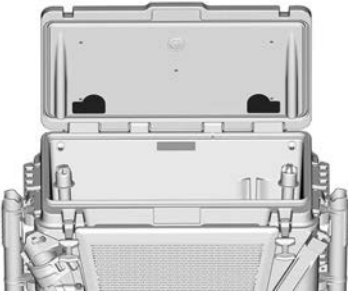

Irrota molemmat tyhjennystulpat ja asenna sumpun kierreläittimet.

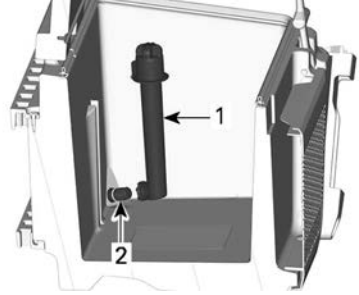

1. Putki
2. Kierreläittimet

Säädä kylmälaatikon sisällä olevilla vesiputkilla vedenvirtaus sopivaksi.

TÄRKEÄÄ: Tyhjäkäyntiä nopeammilla moottorin kierroksilla vettä ei virtaa, koska vedenotto ei ole veden alla.

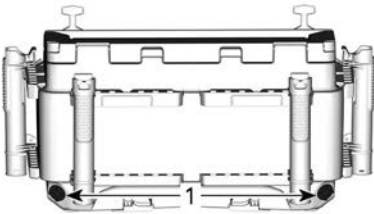

1. Tyhjennystulpat



1. Sumpun tulovesiaukko
2. Sumpun lähtövesiaukko

Normaaliin sumpukäyttöön suosittelemme, että tuoretta vettä tulee

pienistä aukoista ja poistuu suurista suorakulmaisista aukoista.

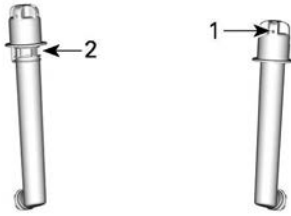

1. Pienet aukot
2. Suuret suorakulmaiset aukot

Liitä vedensyöttöletku.

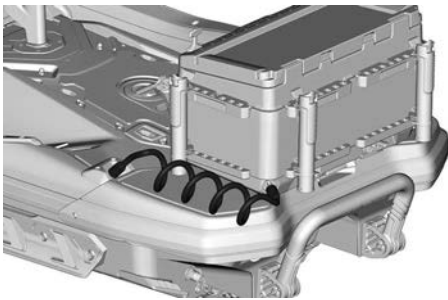

TÄRKEÄÄ: Vedensyöttöletku voidaan vetää kylmälaatikon ja vapatelineen välistä roikkumisen estämiseksi.

Varmista, että vedenottoaukko on puhdas ja roskaton, jotta sumppu toimii ja vesi virtaa oikein.

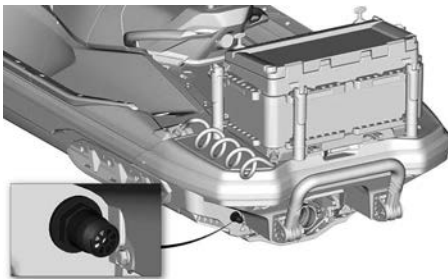

Tuoreen veden syöttö voidaan välitä katkaisimella jatkuvaksi tai 30 sekuntia kerrallaan kolmen minuutin välein tapahtuvaksi. Ajoittainen toiminta on

suunniteltu vähentämään akun kulu- tusta moottorin ollessa sammutettuna.

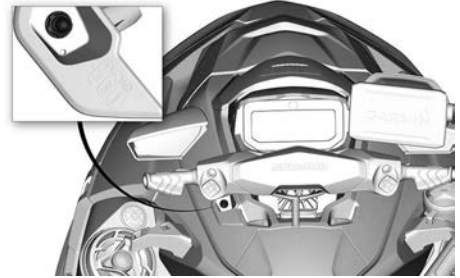

Kylmälaatikko ja/tai vesikulkuneuvo voidaan myös puhdistaa vedensyöttöletkulla.

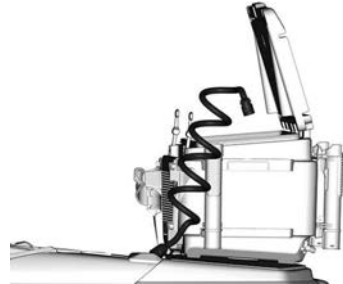

Tyhjennä kiertämällä kierreltiimiä kolmesta (3) viiteen (5) kierrosta.

TÄRKEÄÄ: Jotta tyhjennystulppa ei irtoa kokonaan, kierrä auki enintään 5 kierrosta.

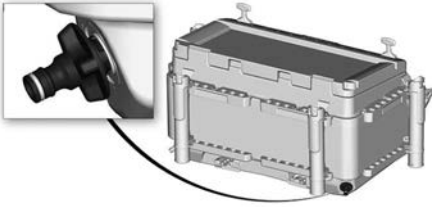

VAROITUS

Mukauta nopeus, kun kylmälaatikko on asennettuna. Kuormitettu kylmälaatikko muuttaa vesikulku-
neuvon käyttäytymistä. Älä kos-
kaan jätä mitään kylmälaatikon
kannelle ajon tai kuljetuksen
ajaksi.

Sumppupumppu voidaan puhdistaa, kun vedenvirtaus on vähäisempi. Pumpun puhdistuksen voi suorittaa valtuutettu Sea-Doo-jälleenmyyjä, jokin korjaamo tai valitsemasi henkilö.

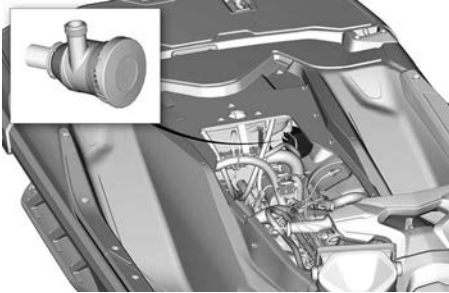

TÄRKEÄÄ: Osia poistettu selkeyden vuoksi

Kiinnityssakarot

Näitä sakaroita voi käyttää laituriin kiinnittymiseen. Takasakaraa voidaan käyttää vetorenkaan vetämiseen.

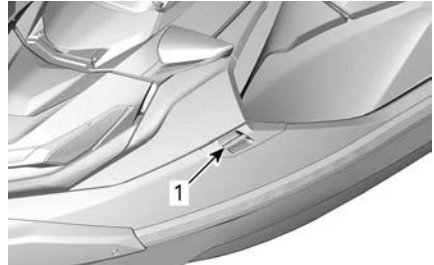

TYYPILLINEN

1. Kiinnityssakarot



1. Kiinnityssakara

VAROITUS

Älä koskaan käytä kiinnityssakaroita vetämiseen tai vesikulku-
neuvon nostamiseen.

Venetikas (jos varusteena)

Kätevä tikas, jota käytetään nous-
taessa vesikulku-
neuvon vedestä.



TYYPILLINEN

1. Nousuaskelma

⚠ VAROITUS

Älä käytä kaasua, kun joku on nousemassa vesikulkuneuvon tai on sen takana. Sammuttaa moottori

Vedä venetikas alas kädellä ja pidä siinä, kunnes saat jalan tai polven tikkaalle.

**TYYPILLINEN**

1. Venetikas alaslaskettuna

TÄRKEÄÄ

- Älä koskaan käytä tikasta vesikulkuneuvon nousemiseen sen ollessa kuivalla maalla.
- Älä koskaan käytä tikasta vetämiseen, hinaamiseen, sukeltamiseen tai hyppäämiseen tai mihinkään muuhun tarkoitukseen kuin venetikkaana.
- Pysy keskellä tikasta.
- Tikkaalla saa seistä vain yksi henkilö kerrallaan.

⚠ VAROITUS

Ota huomioon iBR-portin liikkeet moottoria käynnistettäessä, sitä sammutettaessa tai käytettäessä iBR-vipua. Portin automaattiset liikkeet saattavat litistää sellaisen henkilön sormia tai varpaita, joka pitää kiinni henkilökohtaisen vesikulkuneuvon perästä. Älä koskaan tukeudu iBR-porttiin noustessasi vesikulkuneuvon.

Etu- ja takalenkit

Lenkkejä voidaan käyttää ankkurointiin, hinaamiseen ja vesikulkuneuvon kiinnityskohtana trailerilla kuljettamisen aikana.

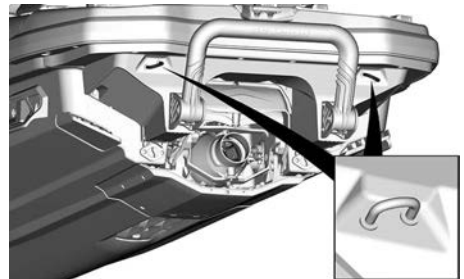
**TYYPILLINEN – ETUSILMUKKA****TAKALENKIT****⚠ VAROITUS**

Älä käytä näitä silmukoita alus nostamiseen.

TÄRKEÄÄ:

- **Vastuu:** On omistajan vastuulla varmistaa, että ankkuriliinat, hinausköydet, ankkuriketjut, ankkuriköydet ja ankkurit soveltuvat aluksen käyttötarkoitukseen, eli että köydet ja ketjut eivät ole yli 80 % vastaavan kiinnityskohtan murtumisvoimasta. Omistajien tulee myös harkita, mitkä toimet tarvitaan, kun hinausköysi kiinnitetään alukseen.
- **Ei-metalliset kiinnityskohtat:** Jos asennetaan ei-metallisia kiinnityskohtia, niiden rajoitettu kesto on otettava huomioon. Ne tulee vaihtaa, kun niissä näkyy merkkejä heikentymisestä, näkyviä pintahalkeamia tai pysyviä vääntymiä.

Pilssin tyhjennystulpat

Avaa tyhjennystulpat aina, kun vesikulkuneuvo on lastattu traileriin. Näin pilssiin kerääntynyt vesi pääsee poistumaan, mikä auttaa vähentämään kondensaatiota.

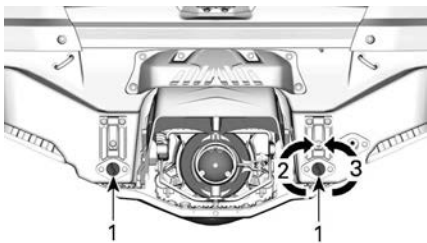
**TYYPILLINEN**

1. Tyhjennystulpat
2. Kiristä
3. Löysää

TÄRKEÄÄ

Varmista, että tyhjennystulpat ovat kunnolla kiinni ennen vesikulkuneuvon laskemista veteen.

7,6” DIGITAALINÄYTTÖ

Monitoiminäyttö



Vasen sivunäyttö

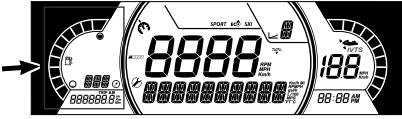

Vasemman sivunäytön toiminnot:

- Polttoainemittari
- Kompassi
- Etäisyys tyhjiin
- Aika tyhjiin
- Osamatkamittari

Käyttäjä voi valita näytettäväksi jonkin seuraavista osamatkamittarissa, joka sijaitsee alemmassa vasemmassa näytössä:

- Ajoneuvon tunnint: Näyttöö ajoneuvon kokonaistunnit
- Trippi km: Näyttää etäisyyden edellisen nollaamisen jälkeen.
- Trippi h: Näyttää kuluneen ajan edellisen nollaamisen jälkeen.

TÄRKEÄÄ:

Kompassi näkyy vain, kun vesijetti liikkuu ja jos GPS vastaanottaa signaalin.

VAROITUS

Käytä kompassia vain ohjeellisenä. Sitä ei ole tule käyttää tarkkoihin merenkulikutarkoituksiin.

Keskinäyttö

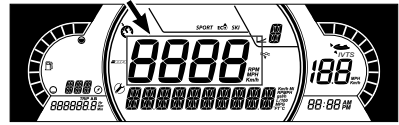

Keskinäytössä näkyy ajonopeus.

Oikea sivunäyttö

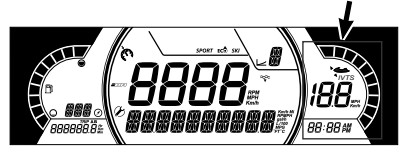

Oikean sivunäytön toiminnot:

- VTS:n (säädettävä trimmijärjestelmä) asento
- Tavoitenopeuden osoitin
- Aika

Nopeuden osoitin näkyy vain silloin, kun tavoitenopeus on asetettu.

TÄRKEÄÄ:

Kello näkyy ainoastaan silloin, kun sisäänrakennettu GPS vastaanottaa satelliittisignaalin. Tämä voi kestää useita sekunteja järjestelmän herättämisen jälkeen.

Alanäyttö

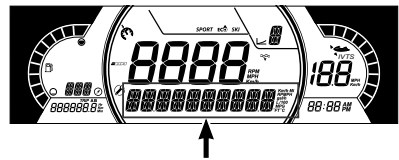

Käyttäjä voi päättää näytettäväksi jonkin seuraavista:

- Kierroslukku: Näyttää moottorin kierrosluvun
- Veden lämpötila (jos varusteena): Näyttää veden lämpötilan

- Syvyys (jos varusteena): Näyttää veden syvyyden
- Asetukset
- Viestit
- Nopeustilasto (jos varusteena): Näyttää nykyisellä ajojaksolla saavutetun keskinopeuden ja huippunopeuden

iBR:n asennon näyttö

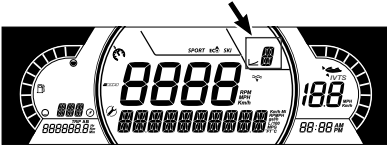

Tämä näyttö osoittaa iBR:n vaiheasennon:

- N (vapaa)
- F (eteenpäin)
- R (peruutus)

Näkyviin saadaan myös valittu nopeustaso (1–9), kun valittuna on hitaan ajonopeuden tila.

Ajotilan näyttö

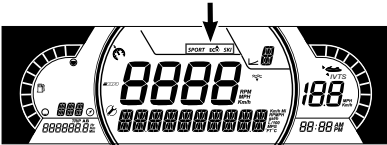

Ajotilan näyttö näyttää valitun, vaihtoehdoisen toimintatilan:

- SPORT
- ECO
- SKI (jos varusteena)





Tilojen selaaminen;

- Paina TILApainiketta.
- Kun turvaohje hyväksytään painamalla TILApainiketta ja pitämällä sitä painettuna, valituksi tulee SPORT-tila.
- Tilapainikkeen painaminen uudelleen aktivoi SKI-tilan (jos varusteena).

- TILA-painikkeen painaminen uudelleen aktivoi ECO-tilan.

Merkkivalot

Varoitus- ja merkkivalot

Valot	Kuvaus
	ORANSSI – ajoneuvon toimintahäiriö
	PUNAINEN – liian korkea moottorin lämpötila
	VIHREÄ - Neutraali vaihde on valittu
	PUNAINEN - Jos valaistuu ajon aikana, ilmaisee vikatilän. Kytke pois päältä kaikki tarpeettomat sähkölaitteet ja tarkastuta sähkö- ja latausjärjestelmät.
	PUNAINEN - Jos valaistuu moottorin käydessä tai ajon aikana, tämä ilmaisee vikatilän. Pysäytä ajoneuvo niin pian kuin on turvallista tehdä niin ja kytke moottori pois päältä. Tarkista moottorin öljytaso. Varmista voitelujärjestelmän mahdollisimman pikainen tarkastus, silloinkin kun taso on oikein.

Valot	Kuvaus
	ORANSSI - Valaistuu polttoaineen tason ollessa alhainen tai polttoainetankin ollessa melkein tyhjä. Täytä polttoaineella niin pian kuin mahdollista.
	ORANSSI Kytetty päälle: Ajoneuvon päästöjen hallintajärjestelmän vikatila Vilkkuu: Moottorin rajoitus, turvatila aktivoidaan. Käytä ajoneuvo välittömästi huollossa.

Kuvakkeet ja merkkivalot	
	Osoittaa nopeudenrajoitintilan tai hitaan ajonopeuden tilan
	Sytyy, kun iBR-järjestelmässä on vika. Ota yhteyttä valtuutettuun Sea-Doo-jälleenmyyjään tai valitsemaasi henkilöön korjausta varten.
	Ilmoittaa VEDEN SYVYYDEN, jos varusteena.

Kuvakkeet ja merkkivalot

Kuvakkeet ja merkkivalot	
	Osoittaa, että SPORT-tila on valittu.
	Osoittaa, että ECO-tila on valittu.
	Näyttää ajoneuvon suunnan. Sitä ei ole tule käyttää tarkkoihin merenkulkutarkoitukseen.
	Palaa tasaisesti: Ilmaisee, että säädettävä trimmijärjestelmä on aktivoitu.
	Kun valo palaa, on suoritettava huolto. Ota yhteyttä valtuutettuun Sea-Doo-jälleenmyyjään tai valitsemaasi henkilöön huoltoa varten

Asetukset

Liiku asetusvalikoissa käyttämällä OIKEAA tai VASENTA nuolipainiketta. Siirry asetusvalikkoon, vahvasta valinta ja nollaa joitakin arvoja painamalla OK-painiketta. Muuta valittua arvoa käyttämällä YLÖS- tai ALAS-nuolta.

Asetusvalikko

Käytä OIKEAA tai VASENTA nuolipainiketta, valitse **ASETUKSET** ja siirry asetusvalikkoon painamalla OK-painiketta.

Huoltonollaus

Valitse **NOL HUOLTO** ja nollaa huolto painamalla OK-painiketta.

TÄRKEÄÄ:

Huolto voidaan nollata vain ensimmäisten 15 sekunnin aikana ECM:n heräämisestä, kun huoltoa tarvitaan.

Näyttökoodit

Katso **VIKAKOODIEN NÄYTTÄMINEN (SIVU 204) VIKAKOODIEN NÄYTTÄMINEN.**

Lisävarustetila

Kun tämä tila on aktivoitu (ON), lisävarustejärjestelmä pysyy päällä 1 tunnin ajan, vaikka D. E. S. S.-avain poistetaan.

Ilman tätä tilaa sähköjärjestelmä sammuttaa muutama minuutti D.E.S.S.-avaimen poistamisen jälkeen.

Tämä mahdollistaa BRP: n premium-audiojärjestelmän kuuntelemisen tai muun lisävarusteen käyttämisen.

TÄRKEÄÄ:

LOW BATTERY (akku vähissä) merkivalo syttyy, jos akun jännite laskee alle 12.3V ja sähköjärjestelmä sammuttaa 75 sekunnin kuluttua. Tässä vaiheessa akussa on vielä tarpeeksi voimaa moottorin käynnistämiseen. Akun jännitteen toistuva laskeminen 12,3 volttiin ei vahingoita akkua.

Lisävarusteiden käyttö moottori sammutettuna tyhjentää akkua hitaasti tai nopeasti käytettävästä lisävarusteesta riippuen. Jotta pidennät aikaa, ennen kuin jännite putoaa 12,3 volttiin, sammuta kaikki tarpeettomat lisävarusteet.

Tässä on vinkkejä akun käytön vähentämiseen.

- Käytä sumpun ajastintoimintoa
- Hiljennä audiojärjestelmän äänenvoimakkuutta
- Sammuta lämmitettävät käsikahvat (jos varusteena).

Osamatkamittarin asetus

Valitse **TRIPPI** ja selaa YLÖS- tai ALAS-nuolella **Ajoneuvon tunnit**, **Trippi km** ja **Trippi h**.

Nollaa valittu osamatkatieto pitämällä OK-painiketta painettuna.

Toimintasäteen asettaminen

Valitse **TOIMINTASÄDE** ja selaa YLÖS- tai ALAS-nuolella **Etäisyys**

tyhjään, **Matka tyhjään** tai ei näyttöä.

TÄRKEÄÄ:

Käytä toimintasädevaihtoehtoja ainoastaan arviona matkaa valmisteltaessa. Näytetty arvo ei välttämättä ole tarkka.

Opetteluavaimen asettaminen

Kytke normaali avain ajoneuvoon. Valitse **L-KEY #** ja aseta opetteluavaimen haluttu taso välillä 1– 5 painamalla YLÖS- tai ALAS-nuolipainiketta.

Vahvista pitämällä OK-painiketta painettuna.

TÄRKEÄÄ:

Opetteluavaimen oletustaso on 1 (alhaisin suorituskyky).

Mittayksiköiden valinta

Valitse **YKSIKÖT** ja vaihda yksiköitä painamalla YLÖS- tai ALAS-nuolipainiketta.

TÄRKEÄÄ:

Yksiköiden vaihtaminen vaikuttaa kaikkiin näytettäviin yksiköihin.

Kirkkauden asetus

Valitse **KIRKKAUS** ja säädä kirkkaustasoa (välillä -4 – 4) painamalla YLÖS- tai ALAS-nuolipainiketta.

Kellon asettaminen

Valitse **KELLO**.

1. Valitse kellon näyttö painamalla OK-painiketta.
2. Paina YLÖS- tai ALAS-nuolipainiketta ja valitse kellon näyttötilaksi 12:00 AM PM tai 24:00.
3. Vahvista painamalla OK-painiketta.
4. Muuta tunteja painamalla YLÖS- tai ALAS-nuolipainiketta.

5. Vahvista painamalla
OK-painiketta.

TÄRKEÄÄ:

Valikko on käytettävissä vain, jos GPS on synkronoitu.

Poistu **ASETUKSISTA** valitsemalla **LOPETA** ja painamalla OK-painiketta.

Nopeustilastojen nollaus (jos varusteena)

Valitse **NOPEUSTILASTO** ja nollaa nopeustilastot pitämällä OK-painiketta painettuna.

TÄRKEÄÄ:

Nopeustilastot nollataan automaattisesti mittarin sammuttamisen jälkeen.

Kielen asettaminen

Mittariston näyttökieli on vaihdettavissa. Ota yhteys valtuutettuun Sea-Doo-jälleenmyyjään kielivaihtoehtojen ja mittariston säätämiseksi mieltymyksi mukaisesti.

SUURI 7,8 TUUMAN LCD-PANORAAMALAAJAKUVANÄYTTÖ

Perustoiminnot

LCD-näyttö

Oletusnäyttö



Monitoiminäyttö



Vasen sivunäyttö

Vasemman sivunäytön toiminnot:

- Polttoainemittari
- Nopeusmittari
- Osamatkamittari
- Nopeudenrajoitin
- Kello
- Ajotilat
- Varoitusponnahdusikkuna
- Matka tai aika nykyisellä polttoainemäärällä
- Veden lämpötila
- Kompassi
- VTS:n (säädettävä trimmijärjestelmä) asento

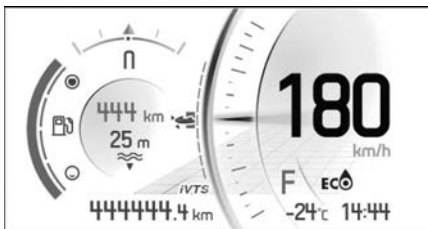

Valitaksesi matkamittarilla näytettävän arvon;

1. Siirry Tilastot/matkanäytölle
2. Valitse haluttava näkyvien tilastojen sarja (yhteismäärä, A tai B)

Säädä VTS: ää painamalla VTS YLÖS- tai VTS ALAS-painiketta.

Oikea sivunäyttö

Oikean sivunäytön toiminnot:

- Käyntinopeusmittari
- Äänenvoimakkuus
- Valikko
 - Puhelin
 - Tilastot
 - Audio
 - Asetukset



Navigoiminen digitaalinäytössä

Monitoimimittaristo sisältää analogisia mittareita (nopeus- ja kierroslukumittari), merkkivaloja ja tietokeskuksen digitaalisella näytöllä.

Suosittellemme, että harjoittelet joidenkin tietokeskuksen toimintojen valitsemista ennen kuin lähdet laiturista. Näin ne tulevat tutuiksi ja niitä on helpompi käyttää laiturista poistuttaessa.

OK-painikkeen painaminen tuo valikkovalinnan oikeaan näyttöön seuraavassa järjestyksessä:

- Puhelin
- Tilastot
- Audio
- Asetukset

Kun kuvake valitaan, sen vastaava näyttö tulee näkyviin.

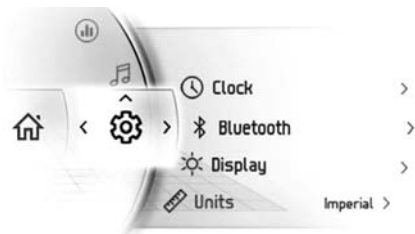

Kun kohta on valittuna, tämä säätää kohdan senhetkiseen arvoon.

Merkkivalot

Varoitus- ja merkkivalot

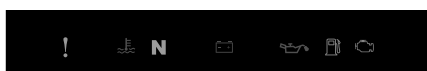

Valot	Kuvaus
	ORANSSI – ajoneuvon toimintahäiriö
	PUNAINEN – liian korkea moottorin lämpötila
N	VIHREÄ - Neutraali vaihde on valittu
	PUNAINEN - Jos valaistuu ajon aikana, ilmaisee vikatilaa. Kytke pois päältä kaikki tarpeettomat sähkölaitteet ja latausjärjestelmät.

Valot	Kuvaus
	PUNAINEN - Jos valaistuu moottorin käydessä tai ajon aikana, tämä ilmaisee vikatilaa. Pysäytä ajoneuvo niin pian kuin on turvallista tehdä niin ja kytke moottori pois päältä. Tarkista moottorin öljytaso. Varmista voitelujärjestelmän mahdollisimman pikainen tarkastus, silloinkin kun taso on oikein.
	ORANSSI - Valaistuu polttoaineen tason ollessa alhainen tai polttoainetankin ollessa melkein tyhjä. Täytä polttoaineella niin pian kuin mahdollista.
	ORANSSI Kytetty päälle: Ajoneuvon päästöjen hallintajärjestelmän vikatila Vilkkuu: Moottorin rajoitus, turvatila aktivoituu. Käytä ajoneuvo välittömästi huollossa.

Kuvakkeet ja merkkivalot

Kuvakkeet	Kuvaus
SPORT	Osoittaa, että SPORT-tila on valittu.
ECO	Osoittaa, että ECO-tila on valittu.
SKI	Ilmaisee, että SKI-tila on valittu (jos varusteena).

Kuvak keet	Kuvaus
	Ilmaisee ajosuunnan. Ei käytettäväksi tarkkaa navigointia varten.
	Vilkkuu: osoittaa, että käynnistyskontrolli on valmis. Palaa jatkuvasti: osoittaa, että VTS on aktivoitu.
	Kun tämä palaa, huolto on tarpeen. Ota yhteys valtuutettuun Sea-Doo-jälleenmyyjään tai valitsemaasi henkilöön huoltoa varten.
	Ilmaisee, että nopeuden rajoituksen, hitaan ajonopeuden tai Ski-tila on valittu. (Jos varusteena)
	Kun tämä palaa, iBR-järjestelmässä on vika. Ota yhteys valtuutettuun Sea-Doo-jälleenmyyjään tai valitsemaasi henkilöön korjausta varten.
	Ilmaisee, että VEDEN SYVYYS -tila on valittu (jos varusteena).
	Älypuhelimien verkkoyhteys
	Bluetooth-laite
	Älypuhelimien alhaisen varauksen merkkivalo

Kuvak keet	Kuvaus
	Polttoaineen merkkivalo
	Lämpötilan merkkivalo
	Kaiuttimien äänilähtö

Asetukset

Valikkokatkaisimet



OHJAUSTANGON OIKEA KÄDENSIJA

1. YLÖS-painike
2. OIKEA-painike
3. ALAS-painike
4. VASEN-painike
5. OK-painike
6. BRP CONNECT -painike

Suuntapainikkeiden avulla voit ohjata monitoimimittariston lukuisia eri toimintoja.

BRP Connect -painikkeella pääset nopeasti BRP Connect -sovellukseen. Jokainen napsautus vaihtaa monitoimimittariston sovellusnäytön ja toimintinäytön välillä.

Valikko

BRP Connect



Sovellus on ladattava puhelimeen, ennen kuin voit käyttää BRP Connectia. Sovellus voidaan ladata käyttämällä yksinkertaista hakua Apple App Storessa tai Google Play Storessa. Kaikki puhelimet eivät ole yhteensopivia.

Katso lisätietoja osoitteesta sea-doo.com:

www.brpconnecttutorial.com

TÄRKEÄÄ:

Älypuhelin täytyy liittää Bluetooth-yhteydellä ja USB-johdolla hansikaslokerossa sijaitsevaan USB-porttiin.

Kun puhelimen pariliitos poistetaan, käyttäjän henkilökohtaiset tiedot poistetaan mittaristosta.

Liittäessään älypuhelimien käyttäjä hyväksyy, että hänen henkilökohtaiset tietonsa (yhteystiedot ja puheluhistoria) siirretään mittaristoon.

Yhteystiedot ja puheluhistoria tallennetaan mittaristoon pysyvästi. Jos haluat poistaa nämä tiedot, älypuhelimien pariliitos täytyy purkaa tai korvata toisella älypuhelimella.

Tilastot



Tilastovalikon sisältö:

- Osamatkatiedot
- Osamatka-aikatiedot
- Hetkellinen polttoaineen kulutus
- Polttoaineen keskipolttus
- Enimmäisnopeus
- Keskinopeus

3 tilastojen sarjaa pidetään muistissa. Kukin tilastojen sarja voidaan asettaa itsenäisesti.

VASEN ja OIKEA painike navigoivat 3 tilastosarjan välillä.

Kun ALAS-painiketta painetaan, näkyvä tallennettu arvo nollataan.

Audio



Audiovalikon toiminnot:

- Säädot
 - Automaattinen äänenvoimakkuuden säätö
 - Taajuusk.
 - Vaim./tasap.
- Bluetooth-äänentoistolaitteen käyttö

Äänenvoimakkuuden säätö

TÄRKEÄÄ:

Suuntapainikkeilla ohjataan äänikomentoja aloitusnäytössä.

Käytä suuntapainikkeita äänenvoimakkuuden hallintaan. Ylös-painikkeilla kovemmaksi.

Mykistä ääni pitämällä alas-painiketta painettuna yli sekunnin ajan. Kun asetuksen on mykistettyä ja ylös-painiketta painettuna, äänenvoimakkuus palautuu viimeisenä olleeseen asetukseen.

Erillinen äänenvoimakkuuden taso on käytössä ilmoitusta varten (esim.: Äänikomento BRP Connect Navigation-sovelluksesta). Ilmoituksen aikana, äänenvoimakkuuden palkki näyttää ilmoituksen äänenvoimakkuuden tason. Äänenvoimakkuuden palkki ja äänilähde näyttävät **ILMOITUS**-sisälön. On mahdollistaa säätää ilmoituksen äänenvoimakkuuden tasoa ilmoituksen aikana.

Kun Bluetooth-äänilähde on valittuna, vasemman ja oikean ohjaussauvan toiminnot ovat seuraavat:

- Vasen: Edellinen kappale
- Oikea: Seuraava kappale

Äänen määritykset

Äänen määritysvalikko on seuraava:

- Automaattinen äänenvoimakkuuden säätö
- Taajuusk.
- Vaim./tasap.

Asetukset



Asetusvalikon toiminnot:

- Kellonajan säätäminen
- Bluetooth-laitteiden pariliitokset
- Näytön kirkkouden säätäminen
- Yksiköiden valinta (englantilaiset/metrit)
- Personoitava matka tai aika nykyisellä polttoainemäärällä
- Kielen valinta
- Versiotiedot
- Näytä ajoneuvon vikakoodit

Parimuodosta älypuhelimesi Bluetooth-yhteydellä

1. Ajoneuvossa

Bluetooth on nyt näkyvissä.

1. Siirry valikkoon painamalla suuntapainikkeita lyhyesti.
2. Siirry alas, valitse asetukset ja paina **OIKEALLE**.
3. Valitse "Bluetooth" ja paina **OIKEALLE**.
4. Valitse "Phone" ja paina **OIKEALLE**.
5. Valitse "Add Phone" ja paina **OIKEALLE**.

2. Puhelimessa

1. Aktivoi puhelimen Bluetooth-toiminto.

TÄRKEÄÄ:

Katso yksityiskohtaiset ohjeet valmistajan käyttöoppaasta.

2. Valitse "BRP Connect".
3. Puhelimen ja ajoneuvon mittariston näyttöön tulee vahvistuskoodi. Varmista, että nämä numerot täsmäävät.
4. Vahvista pariyhteyden muodostus puhelimesta ja valitse vihreä valintamerkki mittariston näytössä.
5. Salli yhteystietojen ja suosikkien synkronointi puhelimesta.

BRP GO! App

Valmistelemme älypuhelimellesi BRP Connect -yhteyttä varten näillä ohjeilla:

Lataa BRP GO! Älypuhelinsovellus

Lataa BRP GO! sovellus Apple™ -myymälästä Applee™ varten tai Google™ Play -myymälästä Androidia varten.

Lataa sovellukset, jotka ovat yhteensopivia BRP Connectin kanssa

Vieraile verkkosivullamme saadaksesi lisätietoja yhteensopivista sovelluksista:

Nämä sovellukset tekevät ajoelämyksestä entistä hienomman. Jotkin sovellukset voivat edellyttää lisämaksua tai lisälaitteita, jotta ne toimisivat järjestelmän kanssa,

www.brpconnecttutorial.com

Liitä älypuhelin käyttäen lataus-/ tiedonsiirtojohtoa

Suosittelaa alkuperäisen latausjohdon käyttäminen älypuhelimellesi OEM:stä siirron optimoimiseksi puhelimesi ja ajoneuvon välillä. Käytä etumaista USB-porttia.

1. Irrota puhelimesi latausjohto
2. Liitä puhelimesi latausjohto
3. Merkintä tulee näkyviin puhelimesi näytöllä kun yhteys on muodostettu.

Avaa sovelluksesi

Siirry valikkoon painamalla OK-painiketta lyhyesti.

Paina **YLÖS** valitaksesi vaihtoehdon "Käynnistä BRP Connect" ja työnnä **OIKEALLE**.

Valitse sovellus, jota haluat käyttää, ja paina OK-painiketta.

- Poistu sovelluksesta painamalla OK-painiketta pitkään.

- Palataksesi päävalikkoon, paina BRP Connect -painiketta.

BRP GO! -sovelluksen lyhyt esittely App











1. Leikkikenttä Valitse leikkikenttäsi, niin näet ajoneuvoosi liittyvää sisältöä. Valitse Ski-Doo-moottorikelkoille Lumi-leikkikenttä.
2. Navigointi: Käytä sovelluksen kaikkia navigointi ominaisuuksia, kuten reittisuunnittelua, tarkkaa navigointia, kavereiden sijaintia, offline-navigointia ja muita. Voit käyttää kartalla tuhansia

- moottorikelkkareittejä ympäri Pohjois-Amerikkaa ja Eurooppaa.
3. BRP Connect: Katso luettelo yhteensopivista sovelluksista, joita voidaan käyttää ajoneuvon näytössä. Sieltä voit myös käyttää ajoneuvon liitäntäopasta, jonka avulla voit yhdistää puhelimesi ajoneuvon näyttöön.
 4. FAQ: Tämä linkki siirtää sinut tavallisten kaltaisiesi kuljettajien yleisimmin kysytyihin kysymyksiin. Internet-liittymä vaaditaan.
 5. Ajot: Pääset helposti BRP GO! -Sovelluksen navigointiominaisuudessa suunnittelemiisi ja suoritettuihin ajoihisi.
 6. Kauppa: Tästä linkistä pääset ajoneuvosi online-kauppaan. Internet-liittymä vaaditaan.
 7. Settings: Hallitse profiiliasi ja tiliasetuksiasi.

Monitoimimittariston viestit

Monitoimimittaristossa näkyy tärkeitä tietoja ajoneuvon tilasta. Katso aina moottoria käynnistäessäsi näkykö mittaristossa jokin erityinen viesti tai merkkivalo.

Merkkivalot (häiriöt)			
Merkkivalo	Viesti/ Varoitus	Syy	Toimenpide
Ei merkkivaloa	 BAD KEY	Viallinen avain	Ota yhteys valtuutettuun Sea-Doo-jälleenmyyjään.
	 WRONG KEY	Väärä avain	Käytä oikeaa avainta tai ota yhteys valtuutettuun Sea-Doo-jälleenmyyjään.
	 HIGH ENGINE TEMPERATURE	Moottori ylikuumenee	<ul style="list-style-type: none"> – Pysähdy ja odota, kunnes moottori on jäähtynyt. – Tarkasta vuotojen varalta. – Tarkasta jäähdytysnesteen määrä ja lisää tarvittaessa (katso <i>Huoltotoimenpiteet</i>).

Merkkivalot (häiriöt)			
Merkkivalo	Viesti/ Varoitus	Syy	Toimenpide
	 LIMP HOME MODE	Tärkeä moottorin hallintajärjestel- män komponentti	Kuljetuta ajoneuvo lähimmälle Sea-Doo-jälleenmyy- jälle. Jos käytät ajoneuvoa vikatilassa (LIMP HOME), välttä äkkinaisia liikkeitä. Vikatilassa moottorin kierrosluku ja sen myötä ajonopeus ovat rajoitettuja.
	 LOW OIL - STOP ENGINE	Alhainen öljynpaine	<ul style="list-style-type: none"> - Tarkasta öljyvuotojen varalta. - Tarkasta öljymäärä ja lisää tarvittaessa (katso <i>Huoltotoimenpi- teet</i>).

Lisäksi voit näytöstä väliaikaisesti katsella tärkeitä ohjeviestejä, jotka toimivat merkkivalojen apuna.

Kahden eri varoituksen yhdistelmä.

Kun näkyviin tulee digitaalinen varoitus, se näyttää varoituksen 6 sekunnin ajan, jonka jälkeen varoitus katoaa 60 sekunniksi. Tämän 60 sekunnin aikana vilkkuu pieni digitaalinen merkkivalo. Tämä toistuu kolme kertaa ja loppuu sitten 15 minuutiksi. Tämän 15 minuutin aikana näkyvät vain merkkivalot.

SISÄÄNAJO

Käyttö sisäänajovaiheessa

Viiden tunnin sisäänajovaihe on suositeltava ennen kuin ajoneuvollasi ajetaan jatkuvasti täydellä kaasulla.

Sisäänajon aikana saa kaasuttaa korkeintaan 1/2- tai 3/4-kaasulla maksimista. On kuitenkin hyvä suorittaa kevyitä kiihdytyksiä sekä vaihdella ajonopeutta.

TÄRKEÄÄ

Jatkuvat kiihdytykset tai käyttö täydellä kaasulla ja pitkät ajot täydellä nopeudella ovat vahingollisia sisäänajon aikana.

TÄRKEÄÄ:

Ensimmäisten 3 käyttötunnin aikana moottorin hallintajärjestelmä rajoittaa moottorin maksiminopeutta moottorin suojaamiseksi. Moottorin suorituskyky nousee vähitellen tämän vaiheen aikana.

KÄYTTÖOHJEET

⚠ VAROITUS

Suorita aina *käyttöä edeltävät* tarkastukset ennen vesikulkuneuvon käyttämistä. Muista lukea osat *turvallisuustietoja ja Vesikulkuneuvoa koskevat tiedot* sekä tutustu huolella iControl-tekniikkaan.

Ellet ymmärrä täysin jotakin hallintalaitetta tai ohjetta, ota yhteys valtuutettuun Sea-Doo-jälleenmyyjään.

Vesikulkuneuvon nousu

Kuten missä tahansa vesikulkuneuvossa, veneeseenousu pitää tehdä varovasti ja moottorin pitää seistä.

Muista harjoitella jokaista veneeseenousumenetelmää, kunnes pystyt nousemaan vesikulkuneuvon turvallisesti missä tahansa kunnossa.

⚠ VAROITUS

Moottorin on oltava sammutettuna, kun vesikulkuneuvon nousetaan tai kun käytetään venetikasta.

⚠ VAROITUS

Ota huomioon iBR-portin liikkeet moottoria käynnistettäessä, sitä sammuttaessa tai käytettäessä iBR-vipua. Portin automaattiset liikkeet saattavat litistää sellaisen henkilön sormia tai varpaita, joka pitää kiinni henkilökohtaisen vesikulkuneuvon perästä. Älä koskaan tukeudu iBR-porttiin noustessasi vesikulkuneuvon.

Veneeseenousu laiturilta

1. Aseta yksi jalka hitaasti vesikulkuneuvon laituria lähimmälle astinlaudalle, pidä samalla ohjaustangosta kiinni ja siirrä varjalan paino toiselle puolelle vesikulkuneuvon tasapainottamiseksi.

2. Sitten viedään toinen jalka istuimen yli toiselle astinlaudalle.
3. Työnnä vesikulkuneuvo pois laiturista.



Veneeseenousu matalassa vedessä

⚠ VAROITUS

Pidä raajat poissa käyttöjärjestelmästä ja sisäänottosäleiköstä. Älä koskaan nojaa käyttöjärjestelmään noustessasi vesikulkuneuvon.

1. Nouse vesikulkuneuvon joko sivulta tai takaa.
2. Varmistu, että rungon takaosan alimman osan alla on vettä vähintään 90 cm (3 ft).

TÄRKEÄÄ:

Ennen kuin käynnistät moottorin ja moottorin jo ollessa käynnissä, ota huomioon, että runko painuu syvemmälle veteen, kun kaikki matkustajat ovat aluksessa. Muista ylläpitää kyseinen syvyys, jottei hiekka, sora tai kivet imeydy suihkupumppuun.

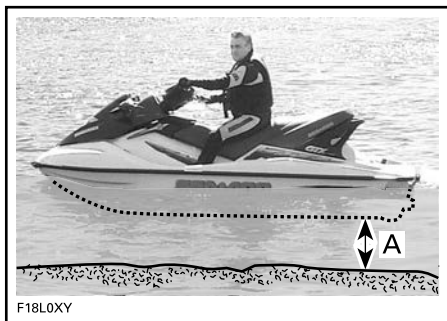

F18LOXY

A. Pidä vähintään 90 cm (3 ft) vettä rungon taakosan alimman osan alla, kun kaikki matkustajat ovat aluksessa.

TÄRKEÄÄ

Moottorin käynnistäminen tai vesikulkuneuvolla ajaminen matalassa vedessä voi vaurioittaa siipipyörää tai muita suihkupumpun komponentteja. Pysy askelman keskellä. Nousuaskelmalla saa olla vain yksi henkilö kerrallaan.

Veneeseenousu vedestä kylmälaatikko asennettuna

Nouse vesikulkuneuvoon käyttämällä venetikasta ja kierrä kylmälaatikko varovasti. Katso kohta **VEENESEENNOUSU SYVÄSSÄ VEDESSÄ**. Jos sinulla on vaikeuksia, toimi seuraavasti.

Avaa kylmälaatikon lukitus ja siirrä sitä eteenpäin, jotta veneeseenousu helpottuu.

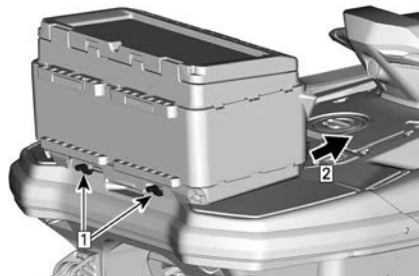

1. Avaa kylmälaatikon lukitus
2. Nosta ja työnnä eteenpäin

Jos kylmälaatikko on liian painava, vähennä painoa ruuvaamalla tyhjennystulpat auki ja yritä siirtää sitä uudelleen.

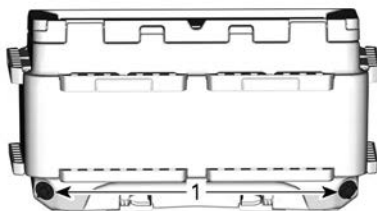

1. Tyhjennystulpat

Jos kylmälaatikko on edelleen liian painava, ui sivulle ja nosta itsesi veneeseen käyttämällä matkustajan käsikahvaa ja/tai istuimen hihnaa.

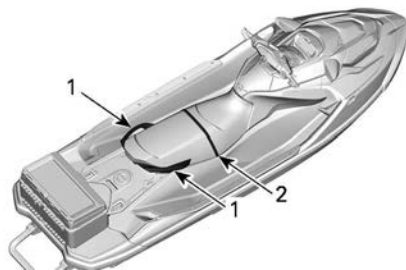

1. Matkustajan käsikahva
2. Istuimen hihna

Veneeseenousu syvässä vedessä**⚠ VAROITUS**

Pidä raajat poissa käyttöjärjestelmästä ja sisäänottosäleiköstä. Älä koskaan nojaa käyttöjärjestelmään noustessasi vesikulkuneuvon.

⚠ VAROITUS

Pyydä kokemattomia käyttäjiä harjoittelemaan veneeseen nousua (kaikilla tässä kuvatuilla tavoilla) ensin lähellä rantaa ennen uskaltautumista syvemmälle, etenkin silloin, kun takalavalle on asetettu kuormaa.

Pelkkä kuljettaja ilman nousuaskelmaa

1. Tartu toisella kädellä takakahvaan.



1. Takakahva

TÄRKEÄÄ:

Jos lasti on asianmukaisesti kiinnitetty veneeseenousulavaan, sitä voidaan käyttää kahvana tai poistaa ja pitää sivussa jalkatilassa ja päästä tarttumaan kahvaan. Kiinnitä lasti aina asianmukaisesti ennen ajoa.

2. Tuo toinen kätesi veneeseenousulavaan, nosta vartaloasi kunnes voit laittaa toisen polven veneeseenousulavalle.
3. Laita toinen polvi veneeseenousulavalle.

**TYYPILLINEN**

4. Ota istuimesta tai istuimen hihnasta ote säilyttääksesi tasapainosi paremmin ja astu eteenpäin istuimen molemmilla puolilla oleville astinlaudoille.

**TYYPILLINEN**

5. Istahda hajasäärin istuimelle.

On mahdollista uida kohti sivua, käyttää matkustajien käsikahvaa ja/tai istuimen hihnaa ja nostaa itsensä kyytiin.

TÄRKEÄÄ:

Sivulta nousemista ei suositella ensimmäiseksi nousumenetelmäksi. Sitä tulee käyttää ainoastaan viimeisenä mahdollisuutena, sillä se ei ole helppo tapa nousta vesikulkuneuvon.

Pelkkä kuljettaja nousuaskelman kanssa

1. Ui laivan takaosaan.
2. Laske venetikas alas toisella kädellä.

**TYYPILLINEN**

3. Ota toisella kädellä ote veneeseenousulavan reunasta ja vedä itsesi ylös, jotta saat polvesi venetikkaalle.

**TYYPILLINEN****TÄRKEÄÄ**

- Pysy keskellä tikasta.
- Tikkaalla saa seistä vain yksi henkilö kerrallaan.

4. Ojenna toinen kätesi eteenpäin ja ota kiinni istuimen takasivuilla olevista muovikahvoista tai takakahvasta. Nouse sitten venetikkaalle.



1. Takakahva

**TYYPILLINEN****TÄRKEÄÄ:**

Jos lasti on asianmukaisesti kiinnitetty veneeseenousulavaan, sitä voidaan käyttää kahvana tai poistaa ja pitää sivussa jalkatilassa ja päästä tarttumaan kahvaan. Kiinnitä lasti aina asianmukaisesti ennen ajoa.

5. Ota molemmilla käsilläsi ote istuimen takana olevasta kahvasta ja astu sitten veneeseenousulavalle.

**TYYPILLINEN****TYYPILLINEN**

6. Ota istuimen hihnasta ote säilyttääksesi tasapainosi paremmin ja astu eteenpäin istuimen molemmilla puolilla oleville astinlaudoille.



TYYPILLINEN

7. Istahda hajasäärin istuimelle.

Kuljettaja ja matkustaja

1. Kuljettaja kiipeää vesikulkuneuvon edellä esitetyllä tavalla.

Aalokossa matkustaja voi vedessä ollessaan pitää vesikulkuneuvoa paikallaan ja auttaa siten kuljettajaa kiipeämään alukseen.



TYYPILLINEN

TÄRKEÄÄ

Pysy keskellä askelmaa. Vain yksi henkilö kerrallaan askelmalla.

2. Sen jälkeen matkustaja kiipeää vesikulkuneuvon samalla, kun kuljettaja ylläpitää tasapainoa istumalla mahdollisimman lähellä konsolia.



TYYPILLINEN - KUVASSA MALLI VENETIKKAALLA



TYYPILLINEN



TYYPILLINEN

3. Kuljettajan on istuttava istuimella hajasäärin ja pidettävä kiinni käsikahvasta tai edessä istuvan henkilön vyötäröstä.



TYYPILLINEN

Moottorin käynnistys

⚠ VAROITUS

Ennen moottorin käynnistämistä on kuljettajan ja matkustajan:

- Istuttava kunnolla vesikulkuneuvossa.
- Oltava tukeva ote kädensijoista tai matkustajan on pidettävä kiinni edessä istuvan henkilön vyötäisiltä.
- Oltava suojaava vaateus, mukaan luettuina paikallisten viranomaisten hyväksymä henkilökohtainen kelluntaväline ja märkäpuvun alaosa.

TÄRKEÄÄ

Varmistu ennen moottorin käynnistämistä, että rungon takaosan alimman osan alla on vettä vähintään 90 cm (3 ft), kun kaikki matkustajat ovat aluksessa. Muussa tapauksessa käyttöjärjestelmän osat voivat vaurioitua.

1. Kiinnitä aina turvakatkaisimen narun pidike henkilökohtaiseen kelluntavälineeseen tai ranteeseen (tarvitset rannehihnan).

⚠ VAROITUS

Turvakatkaisimen narun pidikkeen tulisi aina olla kiinnitettyä kuljettajan henkilökohtaiseen kelluntavälineeseen tai ranteeseen (tarvitset rannehihnan) käynnistettäessä tai ajettaessa vesikulkuneuvolla.

2. Tartu vasemmalla kädellä tukevasti ohjaustankoon ja aseta jalat astinlaudaille.
3. Paina moottorin KÄYNNISTYS/PYSÄYTYS-painiketta aktivoidaksesi sähköjärjestelmän.
4. Kun tietokeskus suorittaa itestetä, asenna turvakatkaisimen

pistoke moottorin
pysäytyskatkaisimeen.

5. Paina KÄYNNISTYS/PYSÄYTYS-painiketta moottorin käynnistääksesi moottorin.

TÄRKEÄÄ

Ellei moottori käynnisty välittömästi, älä paina KÄYNNISTYS/PYSÄYTYS-painiketta 10 sekuntia kauempaa, jotta käynnistin ei ylikuumentu. Käynnistimen pitää antaa jäähtyä käynnistysyritysten välissä. Katso osaa *Vianetsintä*.

6. Vapauta moottorin KÄYNNISTYS/PYSÄYTYS-painike moottorin käynnistyttyä.

Moottorin sammutus

⚠ VAROITUS

Vesikulkuneuvon ohjattavuuden ylläpitämiseksi pitää moottorin olla käynnissä kunnes vesikulkuneuvo on pysähtynyt.

1. Paina moottorin KÄYNNISTYS-/PYSÄYTYS-painiketta tai
2. Irrota hätäkatkaisimen pistoke moottorin pysäytyskatkaisimesta.

⚠ VAROITUS

Älä koskaan jätä turvakatkaisinta moottorin pysäytyskatkaisimeen poistuessasi vesikulkuneuvosta estääksesi moottorin tahattoman käynnistymisen tai lasten tai muiden henkilöiden luvattoman käytön.

Jos moottori sammutetaan KÄYNNISTYS/PYSÄYTYS-painiketta käyttämällä ja turvakatkaisin jätetään moottorin pysäytyskatkaisimeen, sähkövirta sammuu noin 60 minuutin kuluttua, jotta akku ei pääse purkautumaan.

Vesijetin ohjaus

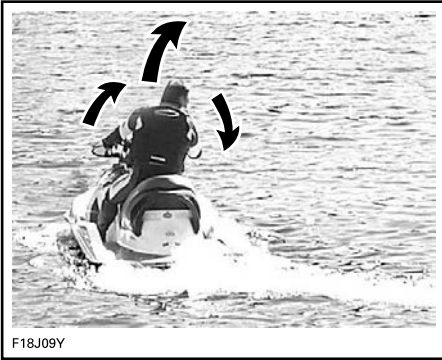

F18J09Y

Ohjaustangon kääntäminen kääntää suihkupumpun suutinta, joka hallitsee vesikulkuneuvon suuntaa. Ohjaustangon kääntäminen oikealle kääntää vesikulkuneuvoa oikealle ja päinvastoin. Ohjaamista varten pitää kaasuttaa.

⚠ VAROITUS

Vesikulkuneuvon suuntaa muutetaan kaasuttamalla ja kääntämällä ohjaustankoa. Ohjauksen tehokkuus vaihtelee riippuen kaasun käytöstä, matkustajien määrästä, kuormasta, aallokosta ja ympäristökijöistä, kuten tuuli

Toisin kuin auto, vesikulkuneuvossa on annettava kaasua kääntymistä varten. Harjoittele turvallisella alueella kaasuttamalla ja kääntymällä pois kuvitellusta esineestä. Tämä on hyvä törmäyksenestotekniikka.

⚠ VAROITUS

Ohjattavuus pienenee kun kaasua vapautetaan ja häviää kokonaan, kun moottori on sammunut.

Vesikulkuneuvo käyttäytyy eri tavalla matkustajan kanssa ja vaatii suurempaa taitoa. Matkustajan (matkustajien) on pidettävä tukevasti kiinni istuimen hihnasta, matkustajan muovisesta käsikahvasta tai edessä istuvan

henkilön vyötäröstä. Hidasta vauhtia ja vältä äkkikäännöksiä. Vältä korkeata aallokkoa, kun mukana on matkustaja.

Jyrkät käännökset ja muut erikoiset ohjausliikkeet

Mikä tahansa jyrkkä käänös tai muu erikoinen ohjausliike, jonka vuoksi ilmanottoaukot joutuvat veden alle pidemmäksi aikaa, saattaa aiheuttaa veden vuotamisen pilssiin.

Polttomoottori tarvitsee ilmaa toimiakseen, joten tämä vesikulkuneuvo ei voi olla täysin vesitiivis.

TÄRKEÄÄ

Jos ilmanottoaukot pidetään veden pinnan alla kiertämällä jatkuvasti pienisäteistä ympyrää, upottamalla keula aallojen läpi tai kaatamalla vesikulkuneuvo, vettä saattaa mennä pilssiin, jolloin moottorin sisäosat saattavat vaurioitua pahasti. Katso tässä käsikirjassa olevaa osaa *Takuu*.

Vaihtaminen vapaalle

⚠ VAROITUS

Vetoakseli ja siipiratas pyörivät aina moottorin käydessä, myös silloinkin kun iBR-portti on asetettu vapaa-asentoon. Pysy etäällä vesikulkuneuvon käyttöjärjestelmästä.

Kun vesikulkuneuvo ensimmäistä kertaa käynnistetään, iBR-järjestelmä oletuksena säätää automaattisesti iBR-portin vapaa-asentoon.

Napauta eteenpäin suuntaavan paineen asennosta iBR-vipua. Portti siirtyy vapaa-asentoon.

Jos jarrutat tai peruutat, iBR-portti

liikkuu vapaa-asentoon, kun vapautat iBR-vivun etkä paina kaasua.

TÄRKEÄÄ:

Kaasuvivun on oltava täysin vapautettuna, jotta iBR-portti voi siirtyä vapaa-asentoon, kun iBR-vipu vapautetaan.

Jos moottori on sammutettu eteenpäin- tai peruutusvaihteen ollessa päällä, iBR-portti siirtyy moottorin sammutusvaiheessa vapaa-asentoon.

iBR:n vapaa-asennon säätö

Kun vaihde on VAPAALLA (NEUTRAL) ja vesikulkuneuvo liikkuu hitaasti eteen- tai taaksepäin, iBR-järjestelmää voidaan säätää.

TÄRKEÄÄ:

Vesikulkuneuvo saattaa liikua tuulen tai virtauksien johdosta, vaikka sen vaihde on vapaalla.

1. Paina VTS:n ylös- tai alas-painiketta 0,5 sekuntia **vapaa-asennon säätöön** siirtymistä varten.

Näkyviin tulee viesti **Vapaa-asennon säätö** (Neutral Adjust).

2. Säädä vapaa-asentoa:
 - Vesikulkuneuvo liikkuu eteenpäin – paina painiketta VTS ALAS.
 - Vesikulkuneuvo peruuttaa – paina painiketta VTS YLÖS.

Kun moottori on tyhjäkäynnillä, tee säätö lopettaaksesi liike.



1. Keula ylös
2. Keula alas

3. Paina OK-painiketta tai odota 25 sekuntia **vapaa-asennon säätötilaan** siirtymistä varten.

Vaihteen vaihtaminen eteenpäin

Kun vaihde on vapaalla, vaihda eteenpäin napauttamalla kaasuvipua. iBR-portti siirtyy eteenpäin vevän paineen asentoon ja vesikulkuneuvon kiihdyttää eteenpäin.

Kun ajat peruutusvaihteella, vapauta iBR-vipuasamalla kun lisää kohtalaisesti kaasua.

Paina jarrutuksesta kaasuvipua samalla kun vapautat iBR-vivun. Vesikulkuneuvo kiihtyy eteenpäin lyhyen viiveen jälkeen.

Vaihtaminen peruutusvaihteelle

Peruutusvaihde voidaan kytkeä päälle ainoastaan, kun nopeus on tyhjäkäynnin ja eteenpäin vevän käyntinopeuden 14 km/h (9 mph) välillä.

1. Vedä iBR-vipua vähintään 25 % sen liikematkasta.
2. Vapauta iBR-vipu, kun haluat lopettaa peruuttamisen.
3. Lisää kaasua sen verran, että liike taaksepäin pysähtyy.

VAROITUS

Jarrut eivät tehoa peruutettaessa.

Kun iBR-vipua käytetään peruutustilassa, kaasuvivulla voidaan hallita moottorin kierroslukua ja siten taaksepäin vievän painesuihkun voimakkuutta.

Kun käytetään iBR-vipua ja kaasuvipua samanaikaisesti, taaksepäin vievää painesuihkua voidaan hallita tarkemmin. Liian suuri kierrosluku aikaansaa vedessä turbulenssia pienentäen peruutuksen tehoa.

TÄRKEÄÄ:

Moottorin teho laskee tyhjäkäynnille aina, kun iBR-vivun asento muuttuu.

Peruutettaessa moottorin tehot on rajoitettu, mikä rajoittaa peruutusnopeutta. Peruutusvauhti saattaa ylittää kuitenkin 14 km/h (9 mph) riippuen olosuhteista.

⚠ VAROITUS

Käytä peruutusta vain hitaalla nopeudella ja mahdollisimman lyhyen aikaa. Varmista aina, että peruutusreitillä ei ole esineitä, esteitä ja ihmisiä.

Peruutuksessa käännä ohjaustanko päinvastaiseen suuntaan kuin suunta, johon haluat vesikulkuneuvon peräosan kääntyvän.

Esimerkiksi vesikulkuneuvon peräosan ohjaamiseksi vasemmalle (paapuuri), käännä ohjaustankoa oikealle (tyyrpuuri).

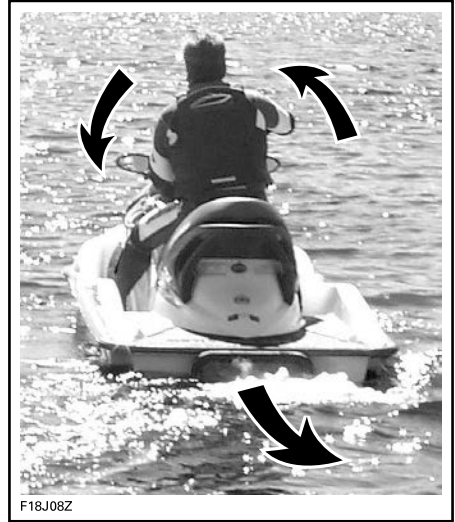

F18J08Z

TYYPILLINEN - PERUUTETTAESSA OHJAUSSUUNTA ON PÄINVASTAINEN

⚠ HUOMIO

Taaksepäin vievän suihkupaineen ohjaussuunta on päinvastainen kuin eteenpäin vievän paineen. Kun haluat ohjata vesikulkuneuvon perän vasemmalle (paapuuri), käännä ohjaustankoa oikealle (tyyrpuuri). Kun haluat ohjata vesikulkuneuvon perän oikealle (tyyrpuuri), käännä ohjaustankoa vasemmalle (paapuuri). Peruutusta ja taaksepäin vievän painesuihkun käyttöä tulisi opetella avoimessa vesistöissä, jotta kuljettaja oppii täysin hallitsemaan ohjauslaitteet ja vesikulkuneuvon käyttäytymisen ennen peruuttamista ahtaissa paikoissa.

Jarrutus

VAROITUS

Moottorin on oltava käynnissä, jotta jarrua voidaan käyttää. Jarru toimii vain eteenpäin ajettaessa eikä vaikuta peruutusvauhtiin. Jarru ei voi estää vesikulkuneuvoa ajelehtimasta virran tai tuulen mukana.

Jarrustointi voidaan kytkeä päälle ainoastaan kuin vesikulkuneuvon nopeus on yli kynnysvauhdin 14 km/h (9 mph).

Jarru kytkeytyy päälle ja jarruttaa vesikulkuneuvoa, kun VASEMMASSA käsikahvassa olevaa iBR-vipua painetaan vähintään 25 % sen liikkumavarasta.

VAROITUS

Jarrutusta tulisi opetella avoimessa vesistössä ja nostaa nopeutta asteittain, jotta kuljettaja oppii täysin hallitsemaan ohjauslaitteet ja vesikulkuneuvon käyttäytymisen.

Kun iBR-vipua painetaan, kaasuvivun antama käsky ohitetaan ja moottorin kaasujärjestelmän hallinta riippuu iBR-vivun asennosta. Jarrutusta voidaan täten säätää ainoastaan iBR-vipua käyttäen.

Alus hidastumisvauhti on suhteessa siihen, kuinka voimakkaasti iBR-vipua painetaan. Mitä enemmän iBR-vipua painetaan, sitä suurempi on jarrutusvoima. Hidastuminen liittyy myös alus kokonaispainoon. Täyteen ladattu alus (kuorma ja matkustajat) ei hidasta niin nopeasti kuin se voisi ilman kuormaa.

TÄRKEÄÄ:

Muista aktivoida iBR-vipua asteittain, jotta voit säädellä jarrutustehoa, vapauta samanaikaisesti myös kaasuvipu.

HUOMIO

Jarrutettaessa kuljettajan on vaurauduttava hidastuvan vauhdin aiheuttamaan voimaan ja nojaututtava sitä vasten, jotta kuljettaja ei liiku eteenpäin vesikulkuneuvossa ja menetä tasapainoaan. Kuljettajan on aina pidettävä molemmilla käsillään käsikahvoista ja kaikkien matkustajien on pidettävä tukevasti kiinni istuimestaan ja/tai käsikiskosta.

VAROITUS

Jarrutusmatka vaihtelee huomattavasti alkunopeuden, kuorman, henkilömäärän, vesiolosuhteiden ja kuljettajan käyttämän jarrutusvoimakkuuden mukaan. Säädä aina ajotyyliä olosuhteiden mukaan.

Kun alus vauhti hidastuu hitaammaksi kuin 14 km/h (9 mph), jarrutustila päättyy ja peruustustila kytkeytyy päälle. Vapauta iBR-vipu heti, kun vesikulkuneuvo pysähtyy. Muuten se saattaa liikkua taaksepäin.

HUOMIO

Kun vesikulkuneuvon vauhti hidastuu pysähtymistä varten, vesikulkuneuvon luoma aalto saavuttaa sen ja pyrkii työntämään vesikulkuneuvoa eteenpäin. Varmista, että kulkusuunnassa ei ole esteitä tai uimareita.

Jos kaasuvipua painetaan yhä vapautettaessa iBR-vipua, vesikulkuneuvon vauhti kiihtyy lyhyen viiveen jälkeen

eteenpäin. Kiihdytysvauhti on suhteessa kaasuvivun asentoon.

VAROITUS

Jos et halua kiihdyttää eteenpäin vapautettuasi jarruvivun, vapauta kaasuvipu.

VAROITUS

Ajettaessa peräkkäin on tärkeää kertoa takanasi ajavalle kuljettajalle vesijettisi jarrutus- ja ohjauksikäyttäytymisestä ja että on tärkeää säilyttää pitempi etäisyys vesikulkuneuvojen välillä.

Jarruttaminen käännettäessä

Käännettäessä on kaasutettava, jotta vesikulkuneuvo säilyttää ohjattavuuden. Käännettäessä voidaan kuitenkin jarruttaa käyttäen iBR-vipua edellä kuvattun mukaisesti. Varaudu säilyttämään tasapainosi, kun aalto kohtaa vesikulkuneuvosi sivusuunnasta.

HUOMIO

Kun vesikulkuneuvon vauhti hidastuu jarrutettaessa käännöksen aikana, vesikulkuneuvon luoma aalto saavuttaa sen ja pyrkii työntämään vesikulkuneuvoa sivuttain. Varaudu säilyttämään tasapainosi aallon kohdatessa vesikulkuneuvon.

Säädettävä trimmijärjestelmä (VTS)

Säädettävä trimmijärjestelmä (VTS) muuttaa suihkupumpun suuttimen pystysuoraa asentoa, jolloin kuljettajalla on nopea ja tehokas tapa kompensoida kuorman, työntövoiman, ajoasennon ja aallokon vaikutus. Oikein säädettynä se voi parantaa käsiteltävyyttä, vähentää nyökintää, ja säätää vesikulkuneuvon parhaimpaan ajokulmaan parasta toimintaa varten.

Aluksi vesikulkuneuvon kuljettajan tulisi tutustua säädettävään trimmijärjestelmään (VTS) käyttöön vaihtelevilla nopeuksilla ja erilaisissa aallokoissa. Yleensä matka-ajossa trimmiä pidetään keskiasennossa. Vain kokemuksella löytyy paras trimmi eri olosuhteisiin. Vesikulkuneuvon sisäänajon aikana, kun kovaa ajo ei ole suositeltavaa, on erinomainen tilaisuus tutustua trimmin säätöön ja sen vaikutuksiin.

Kun suutin on suunnattu yläviistoon, ohjaa veden työntövoima vesikulkuneuvon keulaa ylöspäin. Tätä asentoa käytetään nopean ajon optimoimiseen.

Kun suutin käännetään alaviistoon, pakottaa tämä keulaa alaspäin, jolloin vesikulkuneuvon kääntymiskyky paranee. Kuten missä tahansa vesikulkuneuvossa, nopeus ja kuljettajan kehon asento ja liikkeet (elekieli) määrittävät vesikulkuneuvon käännöksen määrän ja jyrkkyyden. Nyökintää voidaan vähentää, tai se voidaan poistaa suuntaamalla suutin alaspäin ja säätämällä nopeutta vastaavasti.

TÄRKEÄÄ:

Tietokeskuksen oikeassa pystynäytössä oleva pylväsmittari näyttää VTS:n asennon.

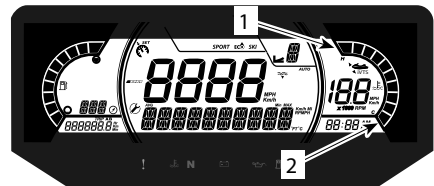

TIETOKESKUS - VTS: N ASENNON OSOITIN

1. Keula ylös
2. Keula alas

VTS-järjestelmän ansiosta suuttimen trimmiasentoa voidaan säätää manuaalisesti.

VTS:n säätömenetelmät

KÄYTETTÄVISÄ OLEVAT VTS:N SÄÄTÖMENETELMÄT	FISH PRO
VTS-painike	X
VTS:n säätö "kaksoisklikkauksella"	X
Kiihdytyksen hallinta	-
Laajennetun liikealueen VTS	-
X = Merkitsee vakio-ominaisuutta - = Kysy saatavuudesta Sea-Doo-jälleenmyyjältäsi.	

VTS:n säätö

Käytettävissä on yhdeksän trimmiasentoa.

Menettele seuraavasti vesikulkuneuvon käydessä eteenpäin vievällä painesuihkulla.

TÄRKEÄÄ:

Jos VTS:n trimmiasentoa painetaan, mutta moottori ei käy eteenpäin vievällä painesuihkulla, osoittimen asento ainoastaan muuttuu. Suutin liikkuu valittuun VTS:n trimmiasentoon, kun eteenpäin vievä painesuihku on kytkettyä.

1. Paina yhden kerran VTS-painiketta YLÖS säätääksesi vesikulkuneuvon keulan ylös seuraavaan trimmiasentoon.
2. Paina yhden kerran VTS-painiketta ALAS säätääksesi vesikulkuneuvon keulan ylös seuraavaan trimmiasentoon.



1. Keula ylös
2. Keula alas

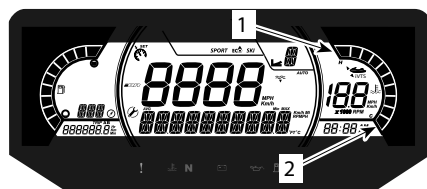

TIETOKESKUS - VTS: N ASENNON OSOITIN

1. Keula ylös
2. Keula alas

TÄRKEÄÄ:

Jos VTS:n painiketta YLÖS/ALAS painetaan ja pidetään alas painettuna, suihkupumpun suutin liikkuu kunnes painike vapautetaan halutussa trimmiasennossa tai saavutetaan trimmin ääriasento (ylimmäinen tai alimmainen).

Esisäädettyjen trimmiasentojen käyttäminen

Valittavissa on kolme esisäädettyä trimmiasentoa.

Asettaaksesi trimmin korkeimpaan tallennettuun trimmiasentoon paina kahdesti painiketta VTS YLÖS (UP) (keula ylös).



Asettaaksesi trimmin alimpaan tallennettuun trimmiasentoon paina kahdesti painiketta VTS ALAS (DOWN) (keula alas).



Trimmin keskiasennon valinta riippuu trimmin todellisesta asennosta. Kaksoisnapsauta VTS YLÖS -painiketta, jos se on trimmin keskiasennon alapuolella tai VTS ALAS -painiketta, jos

se on trimmin keskiasennon yläpuolella.



TÄRKEÄÄ:

Näitä esiasetettuja trimmiasentoja ei voi säätää.

iDF-järjestelmän aktivointi (jos varusteena)

iDF-järjestelmä on suunniteltu poistamaan pienet roskat tai jumiutunut naru suihkupumpusta kääntämällä potkurin suuntaa muutamaksi sekunniksi.

Aktivoi järjestelmä seuraavasti:

1. Pysäytä moottori.
2. Paina ja pidä iDF-painiketta.

Digitaalisessa näytössä näkyy tämän vaiheen aikana seuraavat viestit.

- **KytKentä- + R-kuvake vilkkuu**
– pyyntö hyväksytään ja jakso alkaa.
- **Pysäytä moottori ja pidä iDF:ää** – moottori on edelleen käynnissä, ja se on pysäytettävä, ennen kuin iDF-painiketta painetaan uudelleen.

- **Korkea pakokaasun lämpötila** – pakokaasun lämpötila on liian korkea, ja sen täytyy jäähtyä ennen jakson aktivointia.
- Poista käytöstä – iDF-järjestelmä ei ole käytettävissä aluksessa; ota yhteys valtuutettuun Sea-Doo-jälleenmyyjään sen käyttöönottoa varten.

3. Käynnistä moottori, kun viesti **Käynnistä painamalla käynnistypainiketta** näytetään.

Kun jakso on suoritettu, viesti **Valmis käynnistymään** näytetään.

4. Lisää kaasua pyydettyä.

Jos viesti **Siipipyörä jumiutunut** näytetään, jumiuminen on merkittävää, eikä järjestelmä pysty kääntämään potkuria vastakkaiseen suuntaan. Anna valtuutetun Sea-Doo-jälleenmyyjän huoltaa alus.

5. Moottori sammuu automaattisesti muutaman sekunnin kuluttua. **Kyt-kentä- + R-kuvake vilkkuu** tulee näyttöön.

6. Käynnistä moottori, kun viesti **Käynnistä painamalla käynnistypainiketta** näytetään.

Kun jakso on suoritettu, viesti **Valmis käynnistymään** näytetään.

7. Käynnistä moottori ja kokeile alus, kun viesti **Valmis käynnistymään** näytetään.

8. Jos käyttöjärjestelmä ei ole siirtynyt 100 %:iin alkuperäisestä suorituskyvystä jäljellä olevan liian vuoksi, sammuta moottori ja suorita nämä vaiheet uudelleen.

Kohtalainen ruohotukkeuma voi vaatia useita jaksotia, ennen kuin ne saadaan poistettua kokonaan.

- Jaksojen välillä on tehokkaampaa koettaa ajaa alus, jotta se voi liukua ja auttaa poistamaan jäljellä olevat ruohot, ennen kuin iDF-jaksoa yritetään uudelleen.

Jos ongelma ei poistu useiden yritysten jälkeen, kokeile toimenpidettä *Vesipuhdistus rannalla*; katso osio *Suihkupumpun veden sisäänoton ja siipirataan puhdistus* kohdassa *Erikoistoimenpiteet*.

Yleisiä käyttöä koskevia suosituksia

TÄRKEÄÄ

Polttomoottori tarvitsee ilmaa toimiaukseen, joten tämä vesikulkuneuvo ei voi olla täysin vesitiivis. Jatkuva pienisäteen ympyrän ajaminen, keulan upottaminen aaltojen läpi tai vesikulkuneuvon kaataminen tai jokin muu sellaisen ajoliikkeen suorittaminen, jonka vuoksi ilmanottoaukot joutuvat veden alle, saattavat aiheuttaa vakavia moottorivaurioita veden tunkeutussa moottoriin. Katso kohta *Kuinka vesikulkuneuvo ohjataan osasta Käyttöohjeet* ja tämän käyttäjän käsikirjan kohta *Takuu*.

Toiminta merenkäynnissä ja huonossa näkyvyydessä

Vältä ajamista näissä olosuhteissa. Jos se on kuitenkin välttämätöntä, etene varovasti ja mahdollisimman hitaasti.

Vanavesien ja aaltojen ylittäminen

1. Kuljettajan on otettava tukeva ote ohjaustangosta ja pidettävä molemmat jalat tukevasti astinlaudoilla.
2. Matkustajan on otettava tukeva ote molemmilla käsillään käsikahvoista ja pidettävä molemmat jalat tukevasti astinlaudoilla.
3. Hidasta vauhtia.
4. Varaudu ohjaamaan ja tasapainottelemaan tarpeen mukaan.
5. Ajaessasi aaltojen ylitse kohota vartaloasi hiukan istuimesta, jolloin

voit vaimentaa jaloillasi aallokon aiheuttamia iskuja.

6. Vanavesiä ylittäessä pysy aina turvallisen välimatkan päässä edessä olevasta vesikulkuneuvosta.

VAROITUS

Hidasta vauhtia ylittäessäsi vanavesiä tai aaltoja. Kuljettajan ja matkustajan (matkustajien) on otettava tukea ja oltava puoliseisovassa asennossa, jotta he voivat helpommin vaimentaa vanaveden aiheuttamia iskuja. Älä hypi aalloilla tai vanavesissä – hyppiminen voi aiheuttaa loukkaantumisia, kuten selkä- ja selkärankavammoja (halvaantuminen).

Pysähtyminen/laituriin tulo

Kun kaasuvipu vapautetaan, veden vesikulkuneuvon runkoon kohdistuva vastus hidastaa vauhdin. Pysähdysmatka riippuu vesikulkuneuvon koosta, painosta, nopeudesta, aallokosta, tuulesta ja sen suunnasta, ja virrasta.

iBR-järjestelmää voidaan käyttää hidastamaan vauhtia tai pysähdyttämään vesikulkuneuvo nopeammin. Lisäksi se lisää ohjattavuutta erityisesti laituriiin ajettaessa.

Kuljettajan on harjoitettava avovedessä eri nopeuksilla, jotta hän oppii arvioimaan jarrutusmatkat oikein erilaisissa olosuhteissa. Kuljettajan on harjoitettava iBR-järjestelmällä pysähtymistä suorilla ja käännöksissä riittävästi, jotta hän oppii tuntemaan vesikulkuneuvon ajo-ominaisuudet ja käyttäytymisen jarrutettaessa osittain sekä äkkijarrutustilanteissa.

VAROITUS

Harjoittele jarrutusta aina avovesillä ja varmista, että muita vesikulkuneuvoja tai veneitä ei ole välittömässä läheisyydessäsi, erityisesti vesikulkuneuvosi takana. Muut vesillä liikkujat eivät ehkä kykenee suorittamaan väistöllikettä tai pysähtymään ajoissa, mikäli odottamatta pysähdyt heidän eteensä.

VAROITUS

Ajettaessa peräkkäin on tärkeää kertoa takanasi ajavalle kuljettajalle vesijettisi jarrutus- ja ohjauskäyttäytymisestä ja että on tärkeää säilyttää pitempi etäisyys vesikulkuneuvojen välillä.

Kuljettajan on myös harjoitettava laituriiin ajoa kuvitteelliseen laituriiin eri hallintalaitteita käyttäen (iBR-vipu ja kaasuvipu).

Vapauta kaasua ajoissa ennen odotettavissa olevaa mairinnousualuetta.

Vähennä nopeus tyhjäkäynnille.

Ohjaa vesikulkuneuvoa käyttämällä iBR-vivun ja kaasuvivun yhdistelmää sekä vaihtamalla tarvittaessa joko vasemalle, eteenpäin tai peruuttamalla.

Muista, että peruutettaessa ohjaustangon kääntäminen vaikuttaa kuitenkin päinvastaisesti. Kun käännät ohjaustangon vasemmalle,

vesikulkuneuvon perä liikkuu peruutettaessa oikealle ja päinvastoin.

⚠ VAROITUS

Ohjattavuus vähenee, kun kaasuvapautetaan, ja häviää kokonaan, kun moottori on sammunut. Ohjaussuunta on päinvastainen, kun vesikulkuneuvolla peruutetaan.

Rantautuminen**TÄRKEÄÄ**

Ei ole suositeltavaa ajaa vesikulkuneuvoa hiekkarantaan.

Aja hitaasti hiekkarantaan ja sammuta moottori, ennen kuin veden syvyys rungon takaosan alimman osan alla on alle 90 cm (3 ft). Vedä vesikulkuneuvo sitten rannalle.

TÄRKEÄÄ

Vesikulkuneuvon ajaminen matalassa vedessä voi vahingoittaa siipiratasta, iBR-järjestelmän osia tai muita suihkupumpun osia. Sammuta aina moottori, ennen kuin veden syvyys on alle 90 cm (3 ft), äläkä koskaan peruuta tai jarruta niin matalassa.

TOIMINTATILAT

Käytettävissä olevat toimintatilat	FishPro
Touring-tila	X
Sport-tila	X
ECO-tila	X
Nopeuden rajoitustila	X
Hitaan nopeuden tila (uistelutila)	X
SKI-tila	-
Learning key -tila (opetteluavain)	-

X = Merkitsee vakio-ominaisuutta
- = Kysy saatavuudesta
Sea-Doo-jälleenmyyjältäsi.

Toimintatilan vaihtaminen

1. Paina TILApainiketta.
2. Kun turvaohje hyväksytään painamalla TILApainiketta ja pitämällä sitä painettuna, valituksi tulee SPORT-tila.
3. TILA-painikkeen painaminen uudelleen aktivoi ECO-tilan.



TYYPILLINEN

Touring-tila

Oletusasetuksena vesikulkuneuvo on säädetty tähän ajotilaan, kun se käynnistetään.

Sitä kutsutaan myös normaaliaksi ajotilaksi.

Näytössä näkyy kuvake ECO +OFF, kun tämä tila on valittuna.

Sport-tila

SPORT-tilassa vesikulkuneuvo reagoi nopeammin kaasutukseen ja kiihdytykset ovat nopeampia kuin NORMAALISSA ajotilassa.

Kun SPORT-tila aktivoidaan se pysyy aktiivisena niin kauan kunnes kuljettaja kytkee sen pois päältä tai jos moottori sammutetaan, jolloin tilaksi palaa oletuksena **takaisin OLETUSAJOTILAAN.**

Sport-tilan aktivointi

Sport-tila aktivoidaan painamalla oletusajotilassa tilapainiketta kerran. Sport-kuvake alkaa vilkkua ja turvaohje alkaa rullata näytössä. Noudata Sport-tilan aktivoinnissa turvaohjetta. Kun SPORT-tila on aktivoitu, kuvake ilmestyy näyttöön.

Sport-tila pois päältä

Yksi TILA-painikkeen painaminen siirtää sinut ECO-tilaan.

ECO-tila (Polttoaineen säästötila)

ECO-tilassa kaasun reagoi pehmeämmin ja polttoainetalous on parempi.

Nopeudensäätötilat

Siirry johonkin nopeudensäätötiloista painamalla NOP. SÄÄTÖ-painiketta. Vesikulkuneuvon nopeudesta riippuen vain yksi seuraavista tiloista aktivoidaan.

Kun haluttu tila on aktivoitu, paina NOP. SÄÄTÖ-painiketta ja muuta sitten arvoa painamalla YLÖS- tai ALAS-nuolipainiketta, kun **ASETA TASA** -viesti on näkyvässä.

Poistu nopeudensäätötilasta painamalla TILA-painiketta tai painamalla pitkään NOP.SÄÄTÖ-painiketta.

Nopeuden rajoitustila

Nopeuden rajoitustila on yksi iTC-järjestelmän (intelligent Throttle Control) toiminto, jonka avulla kuljettaja voi säätää vesijetille haluamansa maksiminopeuden.

Tämä on kätevä toiminto pitkiä välimatkoja ajettaessa, ajettaessa nopeusrajoitusalueilla tai vedettäessä vetorengasta, vesihiihtäjää tai vesilautailijaa.

Kuljettajan on pidettävä kaasuvipu painettuna, jotta eteenpäin suuntautuva vauhti säilyy.

Kun maksiminopeus on asetettu, kuljettaja voi vaihdella kaasuvivun avulla ajonopeutta tyhjäkäynniltä aina asetettuun nopeuteen saakka. Asetettu nopeus ei ylitä, vaikka kaasuvipu painettaisiin pohjaan.

Kun ajat asettamallasi nopeudella, säilytä huomiosi tarkkaavaisena ajotilanteessa.

Hidastaminen tapahtuu kaasuvipua vapauttamalla yli säätökohdan tai painamalla iBR-vipua.

Jos iBR-vivulla jarrutetaan, nopeuden rajoitustila ohitetaan, mutta se **ei kytkeydy pois päältä**.

Kun iBR-vipu vapautetaan ja kaasua painetaan eteenpäin vievän paineen aikaansaamiseksi, nopeuden rajoitustoiminto kytkeytyy uudelleen päälle rajoittamaan vesijetin nopeutta aikaisemman asetuksen mukaisesti.

Edellytys nopeuden rajoitustilan aktivoinnille

Nopeudenrajoitintila voidaan

aktivoida, kun vesikulkuneuvon ajonopeus on yli 15 km/h (9 mi/h)

TÄRKEÄÄ:

Nopeuden rajoitustila ei ole käytettävissä, jos hitaan ajonopeuden tila on kytketty päälle.

Nopeuden rajoitustilan aktivointi

1. Säilytä tasainen nopeus.
2. Paina nopeudensäätöpainiketta vasemmassa näppäimistöissä.



TYYPILLINEN

Kuulet merkkiäänän, joka osoittaa että olet nyt nopeuden rajoitustilassa ja nopeuden rajoitustilan merkkivalo syttyy.



TYYPILLINEN

1. Nopeuden rajoitustilan / hitaan ajonopeuden TILAN MERKKIVALO

TÄRKEÄÄ:

Nopeuden rajoitustilan aktivointi rajoittaa käytettävissä olevaa maksimijonopeutta ainoastaan kaasuvipu painettaessa. Jotta vauhti eteenpäin säilyy, kaasuvipu on pidettävä alaspainettuna. Vesikulkuneuvon nopeutta voidaan säätää aina tyhjäkäynnistä määritellyn vakionopeuteen saakka kaasuvivun avulla silloin, kun nopeuden rajoitustoiminto on kytketty päälle. Vesikulkuneuvon nopeus saattaa vaihdella ajon aikana vesistöolosuhteista riippuen.

Nopeuden rajoitustilan passivointi

Nopeuden rajoitustilan kytkeminen pois päältä

1. Vapauta kaasuvipu
2. Pidä nopeudenrajoitinpainiketta painettuna.

Nopeuden rajoitustilan kytkeminen pois päältä ilmaistaan seuraavasti:

- Nopeuden rajoitustilan merkkivalo sammuu.

TÄRKEÄÄ:

Jos kaasuvipu ei ole täysin vapautettuna, kun painiketta painetaan nopeuden rajoitustilan kytkemiseksi pois päältä, nopeuden rajoitustilan osoitin palaa edelleen. Nopeuden rajoitustoiminto pysyy aktiivisena, kunnes kaasu vapautetaan kokonaan ja nopeuden rajoitustilan osoitin sammuu.

Hidas ajonopeus

iTC-järjestelmässä on käytettävissä myös hitaan ajonopeuden tila, jolloin kuljettaja voi säätää ja määritellä tyhjäkäyntinopeutta. Tämä on käytännöllinen toiminto ajettaessa hitaan ajonopeuden alueilla, jolloin kuljettajan on oltava erityisen tarkkana välttääkseen mahdolliset esteet.

Jos kiihdytät noin yli 14 km/h (9 mi/h), hitaan ajonopeuden tila kytkeytyy pois päältä ja moottori palaa tyhjäkäynnin kierrosluvulle, kun kaasu vapautetaan.

Sellaisessa tilanteessa, jossa kuljettaja joutuu pysäyttämään tai kiihdyttämään nopeasti välttääkseen vaarallisen tilanteen, iBR-vivun tai kaasuvivun painaminen pohjaan kytkkee hitaan ajonopeuden tilan pois päältä ja kuljettaja voi jälleen normaalisti hallita vesikulkuneuvoa.

Edellytys hitaan ajonopeuden tilan aktivoinnille

Hitaan ajonopeuden tila voidaan aktivoida, kun vesikulkuneuvon ajonopeus on alle 15 km/h (9 mi/h).

TÄRKEÄÄ:

Nopeuden rajoitustila ei ole käytettävissä, jos hitaan ajonopeuden tila on kytketty päälle.

Hitaan ajonopeuden tilan kytkeminen päälle

Kun haluat kytkä hitaan ajonopeuden tilan päälle:

1. Vapauta kaasuvipu, jotta moottorin kierros-luku siirtyy tyhjäkäynnille.
2. Paina nopeudensäätöpainiketta vasemmassa näppäimistössä.

**TYYPILLINEN**

Monitoiminäytöllä sytty nopeuden rajoitustilan / hitaan ajonopeuden tilan merkkivalo osoittamaan, että on tila on aktiivinen.

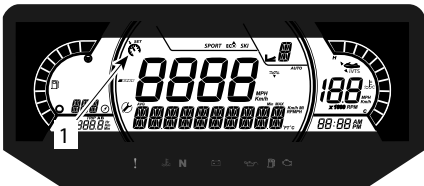
**TYYPILLINEN**

1. Nopeuden rajoitustilan / hitaan ajonopeuden TILAN MERKKIVALO

Monitoiminäytössä rullaa viesti osoittaen, että ajat hitaan ajonopeuden tilassa.

Hitaan ajonopeuden oletussäätö 5 tulee myös näkyviin numeronäyttöön.

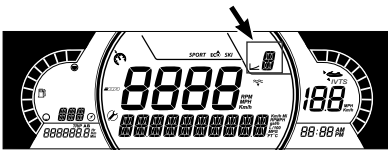
**Hitaan ajonopeuden muuttaminen**

Paina OIKEASSA käsikahvassa olevaa YLÖS/ALAS osoittavaa näppäintä kerran tai toistuvasti, kun haluat

nostaa tai **vähentää** hidasta ajonopeutta.

TÄRKEÄÄ:

Hitaalle ajonopeudelle on käytettävissä yhdeksän eri säätöä (1–9). Säädä hitaan ajonopeuden tila haluamallesi nopeudelle.

Kun painetaan painiketta YLÖS/ALAS, näyttöön ilmestyy viesti "ASE-TA TASO" (SET LEVEL). Valittavana on yksi yhdeksästä hitaan ajonopeuden säädöstä (1–9).

Taso 5 on oletusasetus ja se vastaa tavallista tyhjäkäyntinopeutta. Käyttämällä tasoja 1–4 voit hidastaa ajoneuvon niinkin hitaaksi kuin 1,5 km/h (1 mi/h). Hitaan ajonopeuden tilaa voidaan käyttää uistelutilana, ja se sopii kalastukseen. Tasoilla 6–9 voit ajaa jopa nopeudella 12 km/h (7 mi/h) koskematta kaasuvipuun.

VAROITUS

Kuljettajan on aina istuttava ajosennossa, kun vesijetti on liikkeessä. - Turvakatkaisimen narun pidikkeen tulee aina olla kiinnitetynä kuljettajan henkilökohtaiseen kelluntavälineeseen tai ranteesseen (tarvitset rannehihnan).

TÄRKEÄÄ:

Nopeuteen vaikuttavat kuorma, tuuli ja aallokko.

Hitaan ajonopeuden tilan kytkeminen pois päältä

Hitaan nopeuden tila voidaan poistaa käytöstä jollakin seuraavista tavoista:

- Pitämällä nopeudenrajoitinpainiketta painettuna.
- Vapauttamalla iBR-vipu.
- Kiihdyttämällä suurimman säädetävissä olevan hitaan ajonopeuden yli.

Kun kytket HITAA AJONOPEUDEN TILAN pois päältä kiihdyttämällä

kaasuvivulla, iBR-portti pysyy eteenpäin vievässä asennossa.

Kun käytät iBR-vipua, iBR-portti siirtyy kohti peruutusasentoa ja sitten vapaa-asentoon, kun vipu on vapautettu.

Kun HITAAN AJONOPEUDEN TILA (SLOW SPEED MODE) on kytketty pois päältä, sitä osoittaa seuraavat asiat:

- Nopeuden rajoitustilan merkkivalo sammuu.

ERIKOISTOIMENPITEET

Suihkupumpun veden sisäänoton ja siipirattaan puhdistus

VAROITUS

Pysy etäällä sisäänottosäleiköistä moottorin ollessa käynnissä. Pitkät hiukset, löysä vaatetus, henkilökohtaisen kelluntavälineen hihnat tms. voivat takertua liikkuviin osiin.

Ruoho, kotilot tai lika voi tarttua sisäänoton säleikköön, vetoakseliin ja/tai siipirattaaseen. Tukkeentunut veden sisäänotto voi aiheuttaa seuraavanlaisia vikoja:

- **Kavitaatio:** Moottorin käyntinopeus on suuri, mutta vesikulkuneuvo liikkuu suihkupumpun pienentyneestä työntövoimasta johtuen hitaasti, suihkupumpun osat voivat olla vaurioituneet.
- **Ylikuumeneminen:** Koska suihkupumpun toiminta säätelee pakojärjestelmää jäähdyttävän veden virtausta, tukkeentunut sisäänotto aiheuttaa moottorin ylikuumenemisen ja moottorin sisäosien vaurioitumisen.

Ruohon aiheuttaman tukoksen voi puhdistaa seuraavalla tavalla:

VAROITUS

Jos on tarpeen poistaa jokin käyttäjärjestelmään juuttunut esine, turvakatkaisin TÄYTYY OLLA IRRROTETTUNA moottorin pysäytyskatkaisimesta.

Puhdistaminen vedessä

TÄRKEÄÄ

Varmistu ennen moottorin käynnistämistä, että rungon takaosan alimman osan alla on vettä vähintään 90 cm (3 ft), kun kaikki matkustajat ovat aluksessa. Muussa tapauksessa käyttöjärjestelmän osat voivat vaurioitua.

iDF-järjestelmällä varustetut mallit

Jos vesikulkuneuvossa on iDF-järjestelmä, käytä sitä nyt. Katso osio *iDF--pumppujärjestelmän käyttö* kohdassa *Käyttöohjeet*.

Mallit ilman iDF-järjestelmää

1. Keinuta vesikulkuneuvoa useita kertoja. Useimmissa tapauksissa tämä poistaa tukoksen.
2. Käynnistä moottori ja varmista, että vesikulkuneuvo toimii kunnolla.

Jos edellä mainittu menetelmä ei toimi:

3. Moottorin käydessä ja ennen kaasuttamista, vedä iBR-vipu peruutusasentoon.
4. Vaihtele kaasutusta nopeasti monta kertaa.
5. Toista toimenpide tarvittaessa.

Jos järjestelmä on edelleen tukossa, siirrä vesikulkuneuvo pois vedestä puhdistamista varten. Katso kohta *Vesipuhdistus rannalla*.

Vesipuhdistus rannalla

⚠ VAROITUS

Turvakatkaisin TÄYTYY IRROTTAA moottorin pysäytyskatkaisimesta ennen suihkupumpun alueen puhdistamista estääksesi moottorin käynnistymisen vahingossa.

1. Vältä vesikulkuneuvon naarmuuntuminen kun se käännetään ympäri puhdistamista varten asettamalla sen viereen kartonki tai matto.
2. Käännä vesikulkuneuvo puhdistamista varten kummalle tahansa kyljelle.

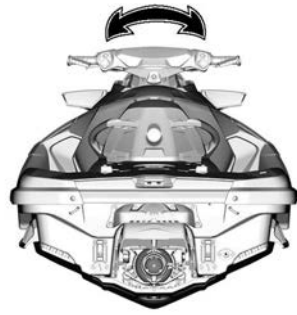

TYYPILLINEN

3. Jos varusteena, siirrä iBR eteenpäinasentoon. Katso osasta *iBR:n ohitustoiminto* yksityiskohtaisia lisätietoja.
4. Puhdista veden sisäänoton ympäristö.

Jos järjestelmä on edelleen tukossa, ota yhteys valtuutettuun Sea-Doo-jälleenmyyjään huoltoa varten.

TÄRKEÄÄ

Tarkasta, onko veden sisäänoton säleikkö vaurioitunut. Ota tarvittaessa yhteys valtuutettuun Sea-Doo-jälleenmyyjään korjausta varten.

iBR:n ohitustoiminto

Kun iBR:n ohitustoiminto on aktivoituna, käyttäjä voi sähköisesti siirtää iBR-porttia ja suutinta koko niiden käyttöalan verran VTS:n säätöpainikkeen avulla.

TÄRKEÄÄ:

iBR:n ohitustoiminto on käytettävissä vain silloin, kun moottori ei ole käynnissä.

⚠ VAROITUS

Kun liikutat iBR-porttia iBR:n ohitustoiminnon avulla, varmista ettei kukaan seiso vesikulkuneuvon peräosan läheisyydessä. Liikkuva portti saattaa litistää sormia.

TÄRKEÄÄ

iBR-järjestelmään tarttunut esine tai työkalu saattaa vaurioittaa iBR:n osia käytettäessä iBR:n ohitustoimintoa. Poista kaikki kovat vieraat esineet, jotka voivat estää iBR-portin liikematkaa, ennen kuin liikutat porttia.

⚠ VAROITUS

Jos on tarpeen poistaa jokin käyttöjärjestelmään juuttunut esine, noudata seuraavaa ennen kuin jatkat:

- Irrota turvakatkaisimen pistoke moottorin pysäytyskatkaisimesta.
- Odota vähintään 5 minuuttia.
- Älä paina KÄYNNISTYS/PYSÄYTYS-painiketta. Jos tässä vaiheessa KÄYNNISTYS/PYSÄYTYS-painiketta painetaan, odota edelleen viisi minuuttia.

iBR:n ohitustoiminnon aktivointi

1. Kytke virta sähköjärjestelmään painamalla KÄYNNISTYS/PYSÄYTYS-painiketta.
2. Asenna turvakatkaisimen pistoke moottorin pysäytyskatkaisimeen.

TÄRKEÄÄ: Turvakatkaisimen on oltava paikoillaan, jotta varmistetaan ettei tietokeskus sammuta kaikkia merkkivaloja suoritettuaan itsetestauksen. Virta on päällä noin 1 tunnin ajan.

3. Vedä iBR-vipu sisään ja pidä se siinä asennossa koko toimenpiteen ajan.

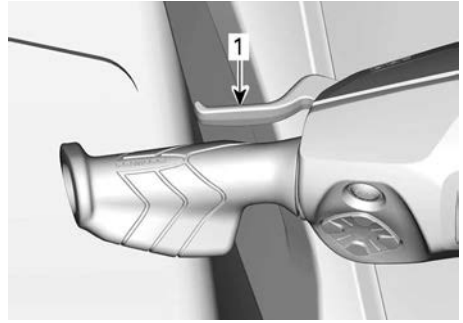

1. iBR-vipu vedetty oikeaan asentoon, jossa se pidetään
4. Kun viesti **IBR OVERRIDE - PRESS MODE BUTTON** (IBR-ohitus – paina tilapainiketta) näytetään monitoimimittaristossa, paina tilapainiketta.

Kun toiminto on aktivoitu, näyttöön ilmestyy **PÄÄLLÄ**-viesti (ON).
5. Paina painiketta **VTS YLÖS /ALAS** samaan aikaan, kun iBR-vipu on vedettynä sisään siirtääksesi iBR-portin haluttuun asentoon. Varmista, että **VTS: n** osoitin monitoimimittarissa siirtyy paikasta toiseen iBR-portin liikkueessa. Jos iBR-portti liikkuu ylöspäin, osoitin liikkuu myös ylöspäin.
6. Vapauta iBR-vipu
7. Irrota turvakatkaisimen pistoke moottorin pysäytyskatkaisimesta.

⚠ VAROITUS

Jos on tarpeen poistaa jokin käyttöjärjestelmään juuttunut esine, noudata seuraavaa ennen kuin jatkat:

- Irrota turvakatkaisimen pistoke moottorin pysäytyskatkaisimesta.
- Odota vähintään 5 minuuttia.
- Älä paina KÄYNNISTYS/PYSÄYTYS-painiketta. Jos tässä vaiheessa KÄYNNISTYS/PYSÄYTYS-painiketta painetaan, odota edelleen viisi minuuttia.

Kaatonut vesikulkuneuvo

Vesikulkuneuvo on siten suunniteltu, ettei se pyörähdä helposti ympäri. Kaksi rungon sivussa olevaa ulkone-maa auttaa myös vesikulkuneuvon vakavuuteen. Jos se kääntyy ympäri, se jää väärin päin.

Palauta vesikulkuneuvo oikein päin varmistamalla, että moottori on pois päältä ja että D. E. S. S.-avain EI ole pistokkeessaan, ja tartu sisäänoton säleikköön. Astu sitten suojalistalle ja pyöräytä omalla painollasi vesikulku-neuvo ympäri itseäsi päin.

TÄRKEÄÄ:

Perässä, lähellä huuhteluliitintä olevassa kilvessä on ohjeet vesikulkuneuvon kääntämiseksi oikein päin. Kilpi on ylösalaisin, jotta se voidaan lukea vesikulkuneuvon ollessa kaatonut.



TYYPILLINEN

Moottorissa on ympäripyörähtämissä suojaava järjestelmä (T. O. P. S.™). Kun vesikulkuneuvo pyörähtää ympäri, moottori pysähtyy automaattisesti.

Kun vesikulkuneuvo palautetaan normaaliin toiminta-asentoon, voidaan moottori käynnistää normaalisti.

TÄRKEÄÄ

Jos vesikulkuneuvo on ollut kaatuneena yli 5 minuuttia, älä yritä käynnistää moottoria, jottei moottoriin mene vettä, joka vaurioittaisi sitä. Ota mahdollisimman nopeasti yhteys Sea-Doo-jälleenmyyjään.

TÄRKEÄÄ

Ellei moottori pyöri, älä yritä käynnistää moottoria enää. Muuten moottori voi vaurioitua. Ota mahdollisimman nopeasti yhteys Sea-Doo-jälleenmyyjään.

Tarkasta mahdollisimman nopeasti, onko pilssissä vettä. Tyhjennä tarvittaessa, kun olet takaisin rannassa.

Uponnut vesikulkuneuvo

Rajoita moottorivahingot minimiin suorittamalla seuraavat toimenpiteet mahdollisimman nopeasti.

1. Tyhjennä pilssi.
2. Jos se oli uponnut suolaveteen, pysäytä suolan aiheuttama korrosio ruiskuttamalla puutarhaletkulla pilssiin ja kaikkiin osiin makeaa vettä.

TÄRKEÄÄ

Älä koskaan yritä pyöräyttää tai käynnistää moottoria. Imusarjaan jäänyt vesi virtaisi moottoriin päin ja voisi vaurioittaa sitä vakavasti.

3. Vie vesikulkuneuvo mahdollisimman nopeasti huollettavaksi valtuutetulle Sea-Doo-jälleenmyyjälle.

TÄRKEÄÄ

Ellei moottoria huolleta kunnolla, se voi vaurioitua pahasti.

Vesi tulvinut moottoriin

TÄRKEÄÄ

Älä koskaan yritä pyörittää tai käynnistää moottoria. Imusarjaan jäänyt vesi virtaisi moottoriin päin ja voisi vaurioittaa sitä vakavasti.

Vie vesikulkuneuvo mahdollisimman nopeasti huollettavaksi valtuutetulle Sea-Doo-jälleenmyyjälle.

TÄRKEÄÄ

Ellei moottoria huolleta kunnolla, se voi vaurioitua pahasti.

Vesikulkuneuvon hinaaminen vedessä

Sea-Doo -vesikulkuneuvon hinaamista varten vedessä on ryhdyttävä erikoistoimenpiteisiin.

Suurin suositeltu hinausnopeus on 8 km/h (5 mph).

Tämä estää pakojärjestelmän täyttymisen vedellä, jolloin vesi täyttäisi moottorin. Kun moottori ei ole käynnissä, ei ole pakopainetta, joka veisi veden pois pakokaasun ulostulosta.

TÄRKEÄÄ

Ellei näitä ohjeita noudateta, moottori voi vaurioitua. Jos paikalleen pysähtynyttä vesikulkuneuvoa on hinattava vedessä, varmista, ettet ylitä hinausnopeutta 8 km/h (5 mph).

TÄRKEÄÄ

Älä koskaan hinaa vesikulkuneuvoa perä edellä, koska muutoin siihen voi päästä vettä.



HUOMIO

Hinausköysi on aina kiinnitettävä niin, että se voidaan vapauttaa kuormitettuna.

Tämä sivu on jätetty tarkoituksella tyhjäksi

HUOLTO

HUOLTOTAULUKKO

Huoltaminen on erittäin tärkeää, jotta vesikulkuneuvosi säilyisi turvallisessa käyttökunnossa. Ajoneuvo on huollettava huoltotaulukon mukaisesti.

Asianmukainen huolto on omistajan vastuulla. Takuuvaade voidaan hylätä, jos omistaja tai käyttäjä on mm. aiheuttanut ongelman sopimattomalla kunnossapidolla tai käytöllä.

Suorita määräaikaisten tarkastukset ja noudata huoltotaulukkoa. **Huoltotaulukko ei mitätöi käyttöä edeltävää tarkastusta.**

VAROITUS

Ellei vesikulkuneuvoa huolleta huoltotaulukon mukaan ja asianmukaisin menetelmin, vesikulkuneuvon käyttö ei välttämättä ole turvallista.

EPA-säännökset – Kanadan ja USA:n vesialukset

Korjaamo tai omistajan valitsema henkilö voi huoltaa, vaihtaa tai korjata päästöjenrajoituslaitteita ja -järjestelmiä. Nämä ohjeet eivät edellytä BRP:n tai valtuutetun Sea-Doo-jälleenmyyjän komponentteja tai huoltotoimenpiteitä.

Vaikka valtuutetulla Sea-Doo-jälleenmyyjällä on erittäin kattavat tekniset tiedot ja työkalut ajoneuvosi huoltamista varten, pakokaasupäästöihin liittyvä takuu ei edellytä tässä tapauksessa Sea-Doo-jälleenmyyjän tai minkään sellaisen yrityksen palveluiden käyttämistä, joka on liiketoimintasuhteessa BRP:n kanssa.

Asianmukainen huolto on omistajan vastuulla. Takuuvaade voidaan hylätä, jos omistaja tai käyttäjä on mm. aiheuttanut ongelman sopimattomalla kunnossapidolla tai käytöllä.

Päästöihin liittyvien takuuhakemusten osalta BRP rajoittaa päästöihin liittyvien osien diagnosoinnin ja korjaamisen tehtäväksi valtuutetun Sea-Doo-jälleenmyyjän toimesta. Lisätietoja löytyy tämän asiakirjan *USA:N EPA-PÄÄSTÖJÄ KOSKEVA TAKUU*-kohdasta, joka on *takuu*-osassa.

Sinun on noudatettava tämän käsikirjan polttoainetta koskevan osion polttoainevaatimuksia käsitteleviä ohjeita. Vaikka yli 10 tilavuusprosenttia etanolia sisältävää polttoainetta on helposti saatavana, USA:n EPA on kieltänyt sellaisen polttoaineen käytön tässä ajoneuvossa. Yli 10 tilavuusprosenttia etanolia sisältävän polttoaineen käyttö tällä moottorilla saattaa vaurioittaa päästöjenrajoitusjärjestelmää.

Käyttö merivedessä / likaisessa vedessä

Aina kun käytät vesijettiä merivedessä tai likaisessa vedessä, huoltotehtävät on suoritettava säännöllisten vuosihuoltojen välillä. Näissä on alla olevassa kaaviossa merkintä A+.

Jos ajat säännöllisesti **merivedessä tai likaisessa vedessä**, noudata A+-huoltoväliä ja tee alla olevassa kaaviossa määritetyt tehtävät.

Huoltotaulukko

Suorita asianmukaiset huollot taulukossa suositelluin väliajoin.

Huoltotaulukko osoittaa huomiota tarvitsevat kohteet 2 kriteerin perusteella sen mukaan, kumpi täyttyy ensin:

- Kalenteriaika
- Alus käyttöajat.

Ajotapasi määrittävät tekijät, joita tässäkin tulee noudattaa. Esimerkki:

- Jos käytät alus joka viikonloppu, huoltoväli määräytyy **tuntilukeman** perusteella.
- Jos käytät alus harvoin vuoden aikana tai vain tietyissä tilanteissa, huoltoväli määräytyy **kalenteriajan** perusteella.

TÄRKEÄÄ: Seuraavissa taulukoissa näkyy asiaankuuluva huolto ensimmäisille 3 vuodelle. Toista sama kuvio seuraavina vuosina vuorotellen.

Huollon yleiskatsaus		
Kalenteriaika	Tuntimittari	Tavallinen / merivesi / likainen vesi
Kuukausittain		A+
1 vuosi	100 tuntia	A
Kuukausittain		A+
2 vuotta	200 tuntia	A ja B
Kuukausittain		A+
3 vuotta	300 tuntia	A

Rotax 1630 ACE -moottorit

Tavallinen	A	B
A = Säädä C = Puhdista F = Huuhtelee I = Tarkasta L = Voitele R = Vaihda T = Momentti	Joka vuosi tai 100 tunnin välein	2 vuoden tai 200 tunnin välein
Ilman ja polttoaineen jakelu		
Ilmansyöttöosat ja niiden toiminta (putket, letkut, kiristimet)	I, C	
Polttoainekomponentit ja toiminta (polttoainesäiliön korkki, polttoainesäiliön kiinnitys, letkun kunto, vuodot)*	I	
Ahdin		I
Kansi ja runko		
Galvaanisit anodit	I	
Koripaneelit ja kiinnittimet	I, T	
Runko	I	
Moottori ja jäähdytys		
Moottorin jäähdytyskomponentit (jäähdytysnestepitoisuus, jäähdytysnestetaso, letkun kunto, kiristimet, vuodot)	I, A	
Moottoriöljy ja öljynsuodatin	R	
Sytytyskomponentit ja niiden toiminta	I	
Moottorin kumivaimentimet	I	
Sytytystulpat		R
Moottorin jäähdytysneste	R 5 vuoden tai 300 tunnin välein	
Pakopäästöt		
Pakoputkisto (tiivisteet, putket, äänenvaimentimen kunto, vuodot)*	I	
Pako	F	
iBR		
iBR-komponentit ja toiminta*	I,	
Käyttövoima		
Käyttövoimakomponentit ja toiminto*	I	I, L
Sähkölaitteet		

Tavallinen	A	B
A = Säädä C = Puhdista F = Huuhtele I = Tarkasta L = Voitele R = Vaihda T = Momentti	Joka vuosi tai 100 tunnin välein	2 vuoden tai 200 tunnin välein
Akun liitännät ja kunto*	I	
Johtosarjan reititys	I	
Moduulit ja soveltuvat ohjelmistopäivitykset	I	
Hallintalaitteiden katkaisimien ja valojen toiminta	I	
Ohjaus ja hallintalaitteet		
Ohjauskomponentit ja toiminto*	I	
Kaasun toiminta	I	
Ominaisuus		
Kaikuluotaimen tuki	I, A	

*Kattava suoritettavien huoltotoimien luettelo on huollon tarkistuslistassa.

MERIVESI / LIKAINEN VESI	A+	A	B
A = Säädä C = Puhdista F = Huuhtelee I = Tarkasta L = Voitelee R = Vaihda T = Momentti	Jokaisen merivedessä tai likaisessa ajon jälkeen kuukausittain, jos ajoneuvoa käytetään merivedessä tai likaisessa vedessä	Joka vuosi tai 100 tunnin välein	2 vuoden tai 200 tunnin välein
Ilman ja polttoaineen jakelu			
Ilmansyöttöosat ja niiden toiminta (putket, letkut, kiristimet)		I, C	
Polttoainekomponentit ja toiminta (polttoainesäiliön korkki, polttoainesäiliön kiinnitys, letkun kunto, vuodot)*		I	
Ahdin			I
Kansi ja runko			
Galvaanisit anodit	I Joka kuukausi	I	
Koripaneelit ja kiinnittimet		I, T	
Runko		I	
Moottori ja jäähdytys			
Moottoritila	F Jokaisen ajon jälkeen		
Moottorin metallikomponentit	L Joka kuukausi		
Moottorin jäähdytyskomponentit (jäähdytysnestepitoisuus, jäähdytysnestetaso, letkun kunto, kiristimet, vuodot)		I, A	
Moottoriöljy ja öljynsuodatin		R	
Sytytyskomponentit ja niiden toiminta		I	
Moottorin kumivaimentimet		I	

MERIVESI / LIKAINEN VESI	A+	A	B
A = Sääädä C = Puhdista F = Huuhtelee I = Tarkasta L = Voitele R = Vaihda T = Momentti	Jokaisen merivedessä tai likaisessa ajon jälkeen kuukausittain, jos ajoneuvoa käytetään merivedessä tai likaisessa vedessä	Joka vuosi tai 100 tunnin välein	2 vuoden tai 200 tunnin välein
Sytytystulpat			R
Moottorin jäähdytysneste		R 5 vuoden tai 300 tunnin välein	
Pakopäästöt			
Pakoputkisto (tiivisteet, putket, äänenvaimentimen kunto, vuodot)*		I	
Pako	F Jokaisen ajon jälkeen	F	
iBR			
iBR-komponentit ja toiminta*		I,	
Käyttövoima			
Käyttövoimakomponentit ja toiminto*		I	I, L
Sähkölaitteet			
Akun liitännät ja kunto*		I	
Johtosarjan reititys		I	
Moduulit ja soveltuvat ohjelmistopäivitykset		I	
Hallintalaitteiden katkaisimien ja valojen toiminta		I	
Ohjaus ja hallintalaitteet			
Ohjauskomponentit ja toiminto*		I	
Kaasun toiminta		I	
Ohjaus ja hallintalaitteet			
Ohjauskomponentit ja toiminto*		I	

MERIVESI / LIKAINEN VESI	A+	A	B
A = Sääädä C = Puhdista F = Huuhtelee I = Tarkasta L = Voitele R = Vaihda T = Momentti	Jokaisen merivedessä tai likaisessa ajon jälkeen kuukausittain, jos ajoneuvoa käytetään merivedessä tai likaisessa vedessä	Joka vuosi tai 100 tunnin välein	2 vuoden tai 200 tunnin välein
Kaasun toiminta		I	
Ominaisuus			
Kaikuluotaimen tuki		I, A	

*Kattava suoritettavien huoltotoimien luettelo on huollon tarkistuslistassa.

HUOLTOTOIMENPITEET

Tämä osa sisältää peruhuoltotoimenpiteiden ohjeet.

⚠ VAROITUS

Sammuta moottori ja noudata näitä huoltotoimenpiteitä huoltaessasi ajoneuvoasi. Ellet noudata asianmukaisia huoltotoimenpiteitä, kuumat tai liikkuvat osat, sähkölaitteet, kemikaalit tai jotkut muut vaaratilanteet voivat aiheuttaa loukkaantumisen.

⚠ VAROITUS

Mikäli purkamisen/kokoamisen yhteydessä joudutaan irrottamaan lukituksia (esim. kiinnityskiekköket, itselukkiutuvat kiinnikkeet, jne.), vaihda ne aina uusiin.

TÄRKEÄÄ

Älä koskaan jätä mitään esinettä, rättyä, työkalua, tms. moottoritilaan tai pilssiin.

Moottorin huoltokansi



Moottorin huoltokannen irrotus

1. Irrota istuimet.
2. Irrota suksien/vesilaudan vetoteline



TYYPILLINEN

3. Irrota ruuvit.

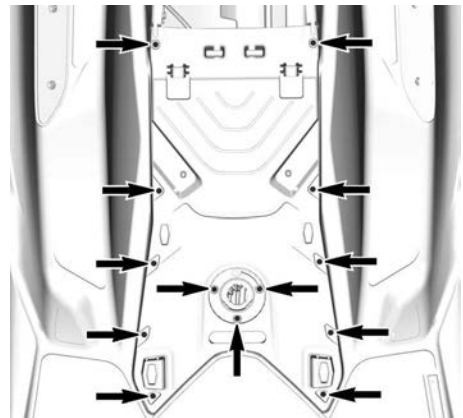

TYYPILLINEN

4. Irrota kansi.

Moottorin huoltokannen asennus

1. Asennus tapahtuu päinvastaisessa järjestyksessä kuin irrotus. Kiinnitä kuitenkin huomiota seuraavaan.
2. Asenna kaikki ruuvit.
3. Kiristä ruuvit ohjeiukkuuteen.

Kiristysmomentti

Moottorin huoltokannen ruuvi	2,8 ±0,2 Nm (25 ±2 lbf-in)
------------------------------	-------------------------------

Moottoriöljy

Suositteltu moottoriöljy

Rotax®-moottorit on kehitetty ja testattu käyttäen XPS™-öljyä. BRP suosittelee käyttämään aina sen omaa XPS-moottoriöljyä tai vastaavan

tasoista öljyä. Älä lisää mitään lisäaineita suositeltuun moottoriöljyyn. Moottorille soveltumattomasta öljystä tai lisäaineiden käyttämisestä johtuvat vauriot eivät ehkä kuulu BRP:n rajoitetun takuun piiriin.

Suositteltu XPS-moottoriöljy

4-tahtisten osasynteettinen 5W40-öljy

Jos suositeltua XPS-moottoriöljyä ei ole saatavilla

Moottori ilman ahdinta

Käytä 4-tahtimoottoreihin tarkoitettua synteettistä SAE 5W40 -moottoriöljyä, joka täyttää tai ylittää seuraavat voiteluaineteollisuuden standardit: Tarkasta aina, että öljykanisterin API-tarrassa on ainakin yksi mainituista kirjainyhdistelmistä. **API-huoltoluokitus SN tai JASO-MA2**

Moottori ahtimen kanssa

Käytä 4-tahtimoottoripyöriin ja märkäkytkimille tarkoitettua SAE 5W40 -moottoriöljyä, joka täyttää tai ylittää seuraavat voiteluaineteollisuuden standardit. Tarkasta aina, että öljykanisterin API-merkinnässä on ainakin yksi edellä mainituista kirjainyhdistelmistä. **API-huoltoluokitus SN tai JASO-MA2**

Älä lisää suositeltuun moottoriöljyyn mitään lisäaineita. Tälle moottorille sopimattoman öljyn käytöstä tai lisäaineen lisäämisestä aiheutuneet vahingot eivät välttämättä kuulu BRP:n rajoitetun takuun piiriin.

Moottoriöljyn pinnantason varmistus

TÄRKEÄÄ

Moottorin käyttö asiaankuulumattomalla öljymäärällä voi vaurioittaa vakavasti moottoria.

HUOMIO

Tietyt moottoritilassa olevat osat voivat olla erittäin kuumat. Suora kosketus voi aiheuttaa ihon palamisen.

Jos vesikulkuneuvo ei ole vedessä

TÄRKEÄÄ

Vesijetin on oltava vaakatasossa.

⚠ HUOMIO

Jos moottoria käytetään vesikulkuneuvon ollessa poissa vedestä, voi plaanilevyssä oleva lämmönvaihdin tulla hyvin kuumaksi. Vältä kosketusta plaanilevyyn, sillä se voi polttaa.

1. Nosta trailerin vetoaisaa ja kiilaa se asentoon, jossa suojalista on vaakatasossa.
2. Asenna puutarhaletku pakojärjestelmän huuhteluliittimeen. Katso *Pakojärjestelmä* tästä osasta ja noudata toimenpiteitä.

TÄRKEÄÄ

Älä koskaan käytä moottoria syöttämättä vettä pakojärjestelmään. Jos pakojärjestelmää ei jäähdytetä, se voi vakavasti vaurioitua. Älä koskaan käytä moottoria 2 minuuttia kauempaa. Voimansiirron tiivisteessä ei ole jäähdytystä kun vesikulkuneuvo ei ole vedessä.

3. Irrota istuin/istuimet.
4. Käynnistä moottori.
5. Avaa vesihana.
6. Käytä KYLMÄÄ moottoria **joutokäynnillä 30 sekuntia**.
7. Sulje vesihana.
8. Saata moottorin kierros-luku arvoon 4000– 4500 r./min. 15 sekunniksi.
9. Pysäytä moottori äkillisesti painamalla KÄYNNISTYS/PYSÄYTYS--painiketta tai irrottamalla turvakatkaisin.
10. Odota vähintään 30 sekuntia, jotta öljy tasoittuu moottorissa, vedä sitten mittatikku ulos ja puhdista se.

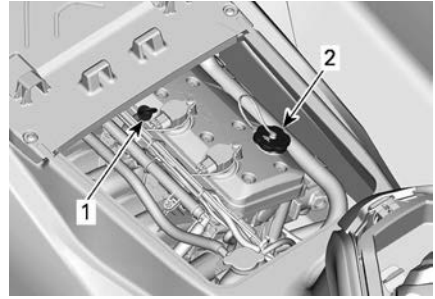
**TYYPILLINEN**

1. Öljyn mittatikku
2. Öljyntäyttöaukon korkki

11. Aseta mittatikku uudelleen paikalleen, työnnä se kokonaan sisään.
12. Irrota mittatikku uudelleen ja tarkasta öljyn pinnan taso. Sen pitäisi olla merkkien FULL (TÄYSI) ja ADD (LISÄÄ) välissä.

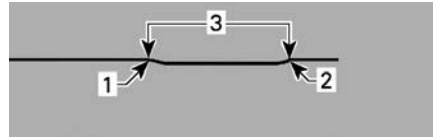
**TYYPILLINEN**

1. Täysi
2. Lisää
3. Käyttöalue

13. Lisää öljyä kunnes sen pinta on vaaditulla tavalla merkkien välissä.

1. Irrota öljysäiliön korkki.
2. Aseta suppilo venttiilikannen aukkoon.
3. Lisää pieni määrä suositeltua öljyä ja tarkasta uudelleen öljyn pinnan taso.

TÄRKEÄÄ

Älä täytä liikaa.

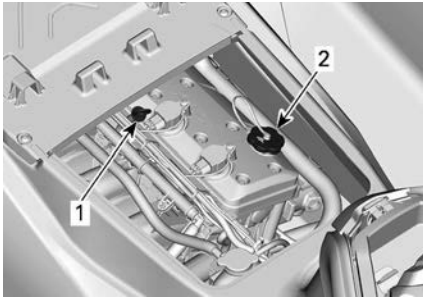

TYYPILLINEN

1. Öljyn mittatikku
2. Öljytäyttöaukon korkki

TÄRKEÄÄ:

Koko tässä osassa kuvattu menetelmä on toistettava joka kerta uudelleen, kun moottoriin lisätään öljyä. Muutoin saat väärän öljytasolukeman.

14. Aseta öljyn täyttöaukon korkki ja mittatikku huolellisesti takaisin paikoilleen.

TÄRKEÄÄ

Varmista, että öljyn täyttöaukon korkki on huolellisesti kiinni. Moottoriöljyä voi muuten läikkyä ulos.

Moottorin öljynvaihto ja öljynsuodattimen vaihto

Öljynvaihdon ja suodattimen vaihdon voi suorittaa valtuutettu Sea-Doo-jälleenmyyjä, jokin korjaamo tai valitsemasi henkilö.

Moottorin jäähdytysneste

Suosittelun jäähdytysneste

Suosittelun jäähdytysneste

Pitkäikäinen esisekoitettu jäähdytysneste

Jos suositeltua XPS-jäähdytysnestettä ei ole saatavana

Käytä esisekoitettua (50 % / 50 %) etyyliglykoli-jäähdytysnestettä, jonka silikaattipitoisuus on alhainen ja joka on tarkoitettu erityisesti alumiinisille polttomoottoreille.

TÄRKEÄÄ

Käytä aina erityisesti alumiini-moottoreille tarkoitettua, korroosionestoainetta sisältävää etyleeniglykolipakkasnestettä.

Jäähdytysnesteen pilaantumisen estämiseksi käytä aina samaa merkkiä ja vahvuusastetta. Älä koskaan sekoita eri merkkejä tai vahvuuksia keskenään, ellei jäähdytysjärjestelmää ole kunnolla huuhdeltu ja täytetty uudelleen.

Moottorin jäähdytysnesteen pinnan taso

VAROITUS

Tarkasta jäähdytysnesteen pinnan taso moottorin ollessa kylmä. Älä koskaan lisää jäähdytysnestettä moottorin ollessa kuuma.

HUOMIO

Tietyn moottorin osat voivat olla erittäin kuumat. Suora kosketus voi aiheuttaa ihon palamisen.

1. Irrota istuinet.
2. Etsi paisuntasäiliön korkki.

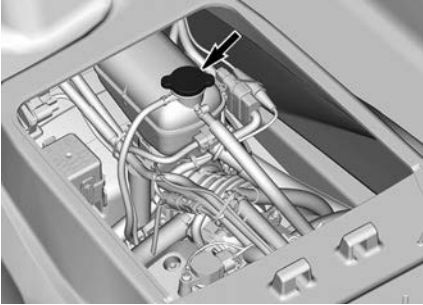

TYYPILLINEN

Vesikulkuneuvon ollessa tasaisella alustalla jäähdytysnesteen pitäisi olla paisuntasäiliön MIN- ja MAX--merkkien välissä moottorin ollessa kylmä.

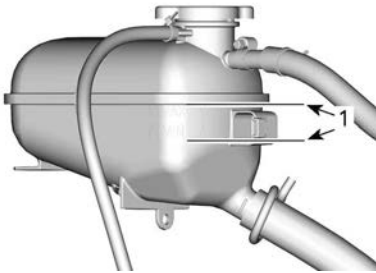

JÄÄHDYTYSNESTEEN PAISUNTASÄILIÖ

1. Pinta merkkien välissä, kun moottori on kylmä.

TÄRKEÄÄ:

Vesikulkuneuvo on vaakatasossa, kun se on vedessä. Kun se on trailerilla, nosta trailerin aisia ja kiilaa se asentoon, jossa suojalista on vaakatasossa.

Lisää jäähdytysnestettä, katso ohjeet kohdasta *Suosittelava moottorin jäähdytysneste* kunnes neste on vaaditulla tavalla merkkien välissä. Käytä suppiloa, jotta

nestettä ei loisku yli. Älä täytä liikaa.

3. Kiristä jäähdytysnesteen paisuntasäiliön korkki oikein takaisin paikoilleen. Asenna istuimet takaisin.

TÄRKEÄÄ:

Usein lisää jäähdytysnestettä tarvitseva jäähdytysjärjestelmä merkitsee vuotoja tai moottoriongelmia. Ota yhteys valtuutettuun Sea-Doo-jälleenmyyjään.

Moottorin jäähdytysnesteen vaihto

Valtuutetun Sea-Doo -jälleenmyyjän on syytä suorittaa jäähdytysnesteen vaihto.

Sytytyspuolat

Sytytyspuolan huoltaminen

1. Irrota turvakatkaisimen pistoke moottorin pysäytyskatkaisimesta.
2. Irrota istuin (istuimet).
3. Poista moottorin huoltokansi avaamalla kiinnitysruuvit.

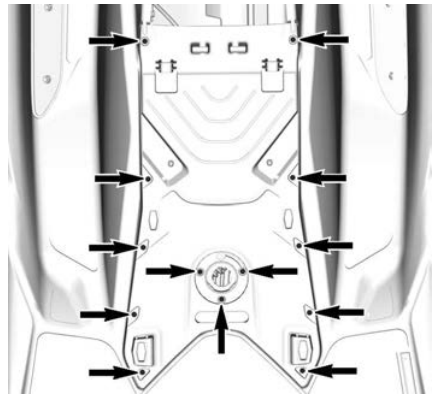

Sytytyspuolan irrotus

1. Irrota sytytyspuolan liitin.

TÄRKEÄÄ

Älä kampea sytytyspuolaa millään työkalulla pois paikaltaan.

2. Irrota sytytyspuolan kiinnitysruuvi.
3. Irrota sytytyspuola sytytystulpasta kiertämällä käämiä sivulta toiselle samalla, kun vedät ylöspäin.

Sytytyspuolan asennus

1. Kohdista sytytyspuolan kiinnitysruuvin reikä venttiilikannen kierreareikään.
2. Asenna sytytyspuola sytytystulppaan ja työnnä se kokonaan alas kunnes se vastaa venttiin kanteen.
3. Asenna kiinnitysruuvi ja kiristä se ilmoitettuun momenttiin.

Kiristysmomentti	
Sytytyspuolan kiinnitysruuvi	9 ± 1 Nm (80 ± 9 lbf-in)

4. Kytke sytytyspuolan liitin.

Sytytystulpat

Sytytystulpan irrotus

1. Irrota sytytyspuolat. Katso kohta *Sytytyspuolan irrotus*.
2. Puhdista sytytystulppa ja sylinterin kansi paineilmalla.
3. Kierrä sytytystulppa kokonaan irti käyttäen sytytystulpan hokkia.

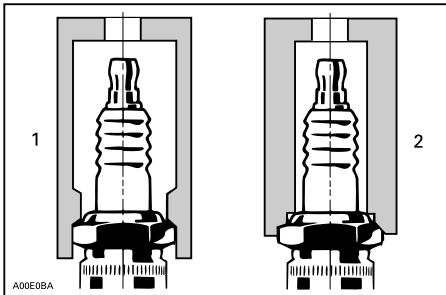

1. Hyväksytyt hylsyavain
2. Vääränlainen hylsyavain

4. Ota sytytystulppa pois tulpan aukosta sytytyspuolan avulla.

Sytytystulpan asennus

Varmista ennen asentamista, että sylinterinkannen ja sytytystulppien kosketuspinnoissa ei ole nokea.

1. Tarkasta tulpan kärkiväli rakotulkilala. Katso ohjearvo kohdasta *tekni-set tiedot*. Vaihda sytytystulppa, jos se ei ole erittelyjen mukainen.

TÄRKEÄÄ

Älä yritä säätää tämän sytytystulpan kärkiväliä. Säätötyökalu saattaisi vahingoittaa negatiivisia elektrodeja, joka voi johtaa elektrodin rikkoutumiseen ja vakavaan moottorivaurioon.

2. Laita kiinnileikkautumisen estoainetta sytytystulpan kierteisiin estämään mahdollinen kiinnitarttuminen.
3. Ruuvaa tulppa käsin sylinterin kanteen. Kiristä sen jälkeen tulppa ohjearvoon sytytystulpan hylsyavaimella.

Kiristysmomentti	
Sytytystulppa	18 ± 2 Nm (159 ± 18 lbf-in)

4. Asenna sytytyspuolat. Katso kohta *Sytytyspuola*.

Pakojärjestelmä

⚠ VAARA

ÄLÄ käytä moottoria sisällä tai ilman riittävää ilmastointia äläkä anna pakokaasuhöyryjen kertyä suljettuihin tiloihin. Moottorin pakokaasu sisältää hääkää, joka hengitettynä voi aiheuttaa vakavan aivovaurion tai kuoleman.

Pakojärjestelmän huuhtelu

Suolan ja muiden vedessä olevien kemiallisten aineiden vaikutuksen neutraloimiseksi on pakojärjestelmä

välttämättä huuhdottava makealla vedellä. Se auttaa hiekan, suolan, kotiloiden, tai muiden hiukkasten poistamisessa vesivaipoista ja/tai letkuista.

Pakojärjestelmän huuhtelu on syytä suorittaa, kun alus ei suunnitella käytettäväksi enää samana päivänä, tai kun se varastoidaan yhtään pidemmäksi aikaa.

TÄRKEÄÄ

Järjestelmän tarvittavan huuhtelun laiminlyönti vaurioittaa vakavasti moottoria. Varmista, että moottori on käynnissä koko menetelmän ajan.

VAROITUS

Suorita nämä toimenpiteet hyvin ilmastoidulla alueella. Tietyt moottoritilassa olevat osat voivat olla erittäin kuumat. Suora kosketus voi aiheuttaa ihon palamisen. Älä koske moottorin käydessä sähköosiin, tai suihkupumpun ympäristöä.

VAROITUS

Jos moottoria käytetään vesikuluneuvon ollessa poissa vedestä, voi plaanilevyssä oleva lämmönvaihdin tulla hyvin kuumaksi. Vältä kosketusta plaanilevyyn, sillä se voi polttaa.

1. Liitä puutarhaletku alus peräosassa olevaan liittimeen. Älä avaa vesihanaa vielä.

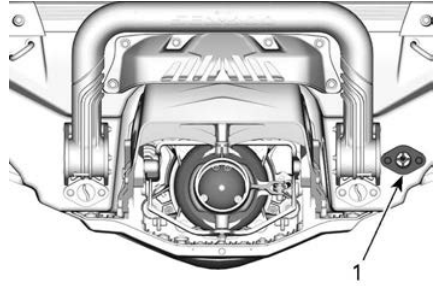

1. Veden sisäänottoletkun liitin

TÄRKEÄÄ:

Seuraavat työkalut ovat suositeltavia käytettäessä pikaliitinsovitinta puutarhaletkun asentamisen helpottamiseksi.

Suosittelu työkalu

Huuhteluliittimen
sovitin
295 500 473

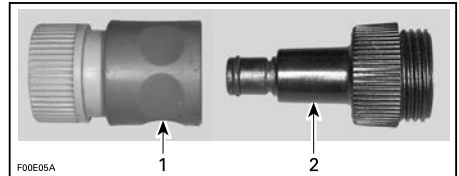

1. Pikaliitinsovitin
2. Huuhteluliittimen sovitin

2. Käynnistä moottori ja avaa sitten välittömästi vesihana.

TÄRKEÄÄ

Käynnistä aina moottori ennen vesihanan avaamista. Vältä ylikuumeneminen avaamalla vesihana välittömästi moottorin käynnistämisen jälkeen. Älä koskaan käytä moottoria ilman, että pakojärjestelmään syötetään vettä vesikuluneuvon ollessa poissa vedestä.

3. Käytä moottoria 90 sekuntia joutokäynnillä.

TÄRKEÄÄ

Älä koskaan käytä moottoria 2 minuuttia kauempaa. Voimansiirron tiivisteessä ei ole jäähtymistä kun vesikulkuneuvo ei ole vedessä.

4. Varmista, että suihkupumpusta virtaa huuhtottaessa vettä ulos.
5. Sulje vesihana, käytä sitten moottoria kierrosluvulla 5 000 viiden sekunnin ajan ja pysäytä sitten moottori.

TÄRKEÄÄ

Sulje aina vesihana ennen moottorin pysäyttämistä.

6. Irrota puutarhaletku ja huuhtelullit (jos käytössä).

Plaanilevy ja veden sisäänottosäleikkö

Plaanilevy ja veden sisäänottosäleikön tarkastus

Tarkasta onko plaanilevyssä tai suihkupumpun veden sisäänoton säleikössä vaurioita. Ota Sea-Doo-jälleenmyyjäsi yhteyttä vaurioituneiden osien korjaamiseksi tai vaihtamiseksi.

⚠ VAROITUS

Turvakatkaisin tulee aina irrottaa moottorin pysäytyskatkaisimesta ennen veden sisäänottosäleikön tarkastamista.

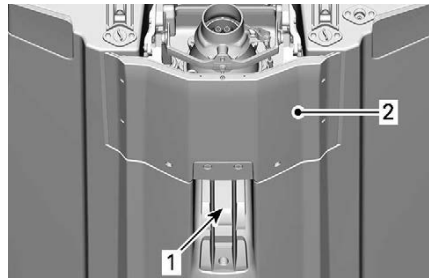

TARKASTA NÄMÄ ALUEET

1. Veden sisäänotto
2. Plaanilevy

Galvaaniset anodit

Galvaanisten anodien tarkastus

Galvaaniset anodit sijaitsevat seuraavissa:

- Pumppu
- Plaanilevy.

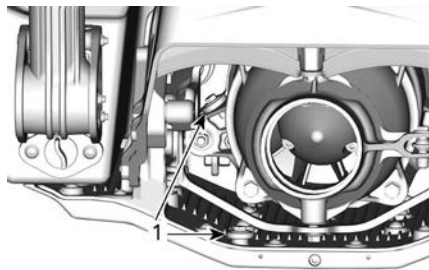

1. Galvaaniset anodit

Tarkista galvaaniset anodit kulumisen varalta. Vaihda ne, jos ne ovat kulu-neet yli puoliksi.

Galvaanisen anodin irrotus

Ruuvaa galvaanisen anodin kiinnitysmutteri auki ja irrota anodi.

Galvaanisen anodin asennus

Asennus tapahtuu päinvastaisessa järjestyksessä kuin irrottaminen.

Kiristysmomentti

9 ±1 Nm (80 ±9 lbf-in)

Sulakkeet**Sulakkeen sijainti**

Useimmat sulakkeet sijaitsevat yhdessä sulakekotelossa.

Kun haluat päästä käsiksi sulakekoteloon:

Irrota istuin (istuimet).

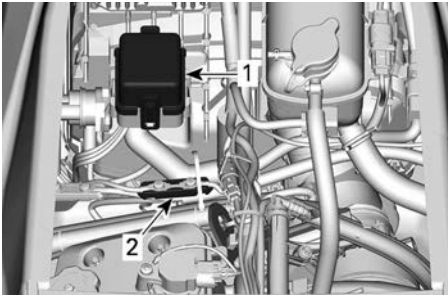

1. Sulakekotelo
2. Pääsulake

Irrota sulakekotelon kansi puristamalla lukituskielekkeitä yhteen, pidä ote ja vedä sulakekotelon kantta avatakseen sen.

TÄRKEÄÄ:

Sulakkeiden arvot ja niiden sijainti on kuvattu sulakekotelon kannessa.

Käytä sulakekotelossa olevaa sulakkeen irrotus/asennustyökalu helpottamaan sulakkeen irrottamista.

Yksi sulake sijaitsee ajoneuvon etuosassa. Kysy lisätietoja Sea-Doo-jälleenmyyjältä.

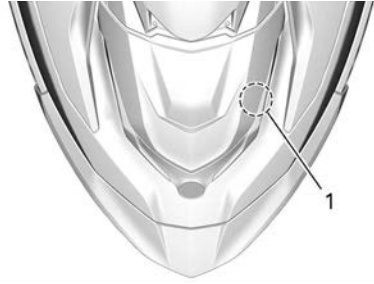

1. Kaikuluotaimen sulake

Sulakkeen tarkastus

Tarkista sulakkeen kunto ja vaihda se tarvittaessa uuteen.

VAROITUS

Älä koskaan käytä määritettyä suurempaa sulaketta.

Irrota sulake pitimestään vetämällä se ulos. Tarkista, onko sulake palanut.

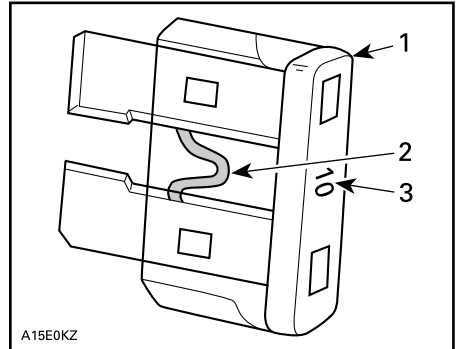
**TYYPILLINEN**

1. Sulake
2. Tarkasta onko sulanut
3. Sulakkeen koko

VAROITUS

Jos sulake palaa toistuvasti, on toimintahäiriön syy määritettävä ja korjattava ennen uudelleenkäynnistämistä. Käy valtuutetun Sea-Doo-jälleenmyyjän luona huoltoa varten.

Sulakkeiden kuvaus

Yksittäinen sulake edessä	
3 A	Luotain

Sulake	Arvo	Kuvaus
1	-	Ei käytössä
2	15 A	Polttoaine suihk., ing. Kelat ja polttoainepumppu
3	3 A	Pilssipumppu (jos varusteena)
4	-	Ei käytössä
5	-	Ei käytössä
6	30 A	Lataus
7	5 A	Mittaristo
8	3 A	Kaikuluotain (jos varusteena)
9	30 A	iBR
10	5 A	Köynnistys/ Pysäytys
11	5 A	ECM
12	30 A	Akku
13	15 A	Diagnostiikkatyö kalu 2
14	15 A	Diagnostiikkatyö kalu 1, lisävarusteliitin

Yksittäinen sulake sulakekotelon vieressä	
50 A	Pääsulake

Rele	
-	Pääsulake
-	Sumppupumppu (jos varusteena)

VESIKULKUNEUVON HOITO-OHJEET

Poista joka päivä vesikulkuneuvo vedestä.

Toimenpiteet ajon jälkeen

Pakojärjestelmän huuhtelu

Pakojärjestelmä on huuhdeltava päivittäin, jos vesikulkuneuvoa käytetään merivedessä tai likaantuneessa vedessä.

Katso *Huoltotoimenpiteet*.

Likaisesta tai merivedestä johtuvat lisätoimenpiteet

Erityistä huolta vesikulkuneuvon ja sen osien suojaamiseksi on pidettävä sitä likaisessa, ja erityisesti suolavedessä käytettäessä.

Huuhto vesikulkuneuvon pilssialue makealla vedellä.

Älä koskaan puhdista pilssiä korkeapainepesurilla. **KÄYTÄ AINOASTAAN ALHAISTA PAINETTA (kuten puutarhaletku).**

Korkeapaine voi aiheuttaa vaurioita sähkö- tai mekaanisiin järjestelmiin.

HUOMIO

Anna moottorin jäähtyä ennen minkään huoltotoimenpiteen suorittamista.

TÄRKEÄÄ

Ellei seuraavia huoltotoimenpiteitä suoriteta: vesikulkuneuvon huuhtominen, pakojärjestelmän huuhtominen ja korroosionestokäsittely, kun vesikulkuneuvoa käytetään suolavedessä; vesikulkuneuvo ja sen osat vaurioituvat. Älä koskaan varastoi vesikulkuneuvoa suoraan auringonpaisteeseen.

Istuimen puhdistus

Ennen kuin käytät istuimelle puhdistusainetta, kokeile poistaa jäljet valkoisella pyyhekumilla.

Monet jäljet, kuten kengänjäljet, puhdistuvat näin helposti.

Runko ja kori

Korjaus

Jos kori, runko tai rungon osat tarvitsevat korjaamista, ota yhteys valtuutettuun Sea-Doo-jälleenmyyjään.

Puhdistus

Pese kori ja runko vedellä ja saippua-liuoksella (käytä vain mietoä pesuainetta). Huuhto kunnolla makealla vedellä.

Poista vesieliöt rungon sisä- ja ulkopuolelta.

TÄRKEÄÄ

Älä koskaan käytä puhdistukseen seuraavia tuotteita:

- XPS S4 Heavy Duty Cleaner
- Voimakas puhdistusaine
- Rasvanpoistoaine
- Ammoniakki
- Asetoni ja muut ketonit
- Alkoholi
- Tolueneeni ja muut aromaattiset liuotteet
- Klooratut liuotteet
- Mineraalitärpätit
- Maaliohenteet
- Öljypohjaiset tuotteet

Tahrat voi poistaa istuimesta ja lasikuidusta XPS All Purpose -yleispuhdistusaineella ja rasvanpoistoaineella tai vastaavalla.

Käytä mattojen puhdistamiseen 3M™ Citrus Base Cleaneriä (24 unssin suihkepurkki) tai vastaavaa.

⚠ VAROITUS

Älä koskaan laita matoille tai istuimelle muovi- tai vinyyli-suojaimia, koska niiden pinnasta tulee liukas ja ne saattavat aiheuttaa henkilön liukastumisen ja putoamisen vesikulkuneuvosta.

Ota luonto huomioon ja varmista, ettei polttoainetta, öljyä tai puhdistusnestettä valu vesistöön.

Suojaus

Käytä korin vahaamiseen hyvälaatuisia merivahaa.

Jos vesikulkuneuvo varastoidaan ulkoilmassa, peitä se valoa läpäisemättömällä pressulla, joka estää auringon säteiden ja lian vaikutuksen muovioosiin ja vesikulkuneuvon viimeistelyyn, ja estää pölyntymisen.

TÄRKEÄÄ

Vesikulkuneuvoa ei pidä koskaan jättää varastoon veteen. Älä koskaan varastoi vesikulkuneuvoa suoraan auringonpaisteeseen. Älä koskaan varastoi vesikulkuneuvoa muoviin käärittynä.

VARASTOINTI JA AJOKAUTTA EDELTÄVÄT VALMISTELUT

Säilytys

VAROITUS

Koska polttoaine ja öljy ovat tule-
narkoja aineita, anna valtuutetun
Sea-Doo-jälleenmyyjän, jonkin
korjaamon tai valitsemasi henki-
lön tarkastaa polttoainejärjestel-
män eheys
määräaikaistarkastustaulukossa
määritetyllä tavalla.

Suosituksena on, että valtuutettu
Sea-Doo-jälleenmyyjä, jokin korjaamo
tai valitsemasi henkilö huoltaa vesikul-
kuneuvon ennen varastointia, mutta it-
se voit suorittaa seuraavat
toimenpiteet vain muutamalla
työkälulla.

TÄRKEÄÄ:

Suorita seuraavat toimenpiteet sa-
massa järjestyksessä kuin tässä
osassa esitetään.

TÄRKEÄÄ

Älä käytä moottoria varastoinnin
aikana.

Käyttöjärjestelmä

Suihkupumpun puhdistus

VAROITUS

Irrota aina turvakatkaisin mootto-
rin pysäytyskatkaisimesta ennen
suihkupumpun alueen puhdistami-
sta estääksesi moottorin käyn-
nistymisen vahingossa. Moottori
ei saa olla käynnissä tämän toi-
menpiteen aikana.

Huuhtele suihkupumppu ruiskuttamal-
la vettä sen tulo- ja lähtöaukkojen läpi.

Ruiskuta käyttöjärjestelmän osiin
korroosionestoainetta.

Huoltotuote

Korroosiolta suojaava
XPS-voiteluaine tai vastaava

Suihkupumpun tarkastus

Käy valtuutetun Sea-Doo-jälleenmyy-
jän luona.

Polttoainejärjestelmä

Polttoainejärjestelmän suojaus

Polttoaineen pilaantumisen ja polttoai-
nejärjestelmän liioittumisen estämi-
seksi polttoainesäiliöön täytyy lisätä
polttoaineen stabiloimisainetta. Nou-
data valmistajan oikeata käyttöä kos-
kevia ohjeita.

Huoltotuote

Polttoaineen stabiloimisaine

TÄRKEÄÄ

Polttoaineen stabiloimisainetta pi-
tää lisätä ennen moottorin voite-
lua, jotta polttoaineen kemialliset
ominaisuudet säilyvät ja polttoai-
nejärjestelmä suojataan hartsin
muodostumiselta.

Täytä polttoainesäiliö täyteen. Varmis-
ta, että polttoainesäiliössä ei ole vettä.

TÄRKEÄÄ

Jos polttoainesäiliöön jää hiukan-
kaan vettä, sisäinen polttoaineen
ruiskutusjärjestelmä saattaa vau-
rioitua pahoin.

Moottori ja pakojärjestelmä

Pakojärjestelmän huuhtelu

Suorita toimenpide siten kuin selostet-
tu kohdassa *Huoltotoimenpiteet*.

Moottoriöljyn ja öljynsuodattimen vaihto

Öljynvaihdon ja suodattimen vaihdon voi suorittaa valtuutettu Sea-Doo-jälleenmyyjä, jokin korjaamo tai valitsemasi henkilö.

Pakojärjestelmän tyhjennys

Alueilla, joissa lämpötila saattaa pudota pakkasen puolelle, pakojärjestelmään ja välijäähdyttimeen kerääntynyt vesi on poistettava.

Käytä huuhteluliitintä ja suihkuta 379 kPa (55 lbf/in²) paineilmaa järjestelmään, kunnes suihkupumpusta ei virtaa enää vettä.

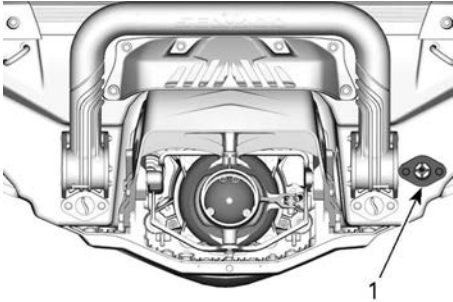

1. Liitin huuhtelua varten

Voit valmistaa seuraavan letkun helpottamaan tyhjentämistä.

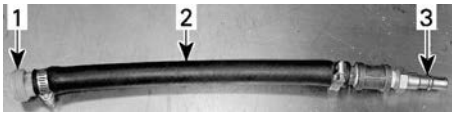

TYYPILLINEN

1. Huuhteluliittimen sovitin
2. Letku 12,7 mm (1/2 in)
3. Ilmaletkun urossovitin

TÄRKEÄÄ

Ellei pakojärjestelmän huuhtelua suoriteta oikein, pakosarja saattaa vaurioitua pahoin.

Moottorin sylinterien voitelu

1. Irrota sytytystulpat. Katso kappale *Huoltotoimenpiteet*.
2. Ruiskuta voiteluainetta kuhunkin sylinteriin sytytystulpan aukosta.

Huoltotuote

Korroosiolta suojaava
XPS-voiteluaine tai vastaava

3. Paina kaasuvipu pohjaan. Kaasuvivun painaminen estää polttoaineen ruiskutuksen ja estää sytytyksen moottorin pyörytyksen aikana.
4. Paina moottorin KÄYNNISTYS/PYSÄYTYS-painiketta pyrittääksesi moottoria muutamia kierroksia. Näin öljy leviää sylinterin seinille.
5. Levitä kiinnileikkautumisen estävää voiteluainetta sytytystulpan kierteille ja kiinnitä ne takaisin moottoriin paikalleen. Katso kappale *Huoltotoimenpiteet*.
6. Asenna sytytyspuolat. Katso kappale *Huoltotoimenpiteet*.

Moottorin jäähdytysnesteen tiheyden testaus

Ellei jäähdytysnestettä ole vaihdettu, testaa sen tiheys.

Pakkasnesteen vaihdon ja tiheystestin saa suorittaa valtuutettu Sea-Doo-jälleenmyyjä, korjaamo tai valitsemasi henkilö. Katso *Huoltotaulukko*.

TÄRKEÄÄ

Mikäli vesikulkuneuvo varastoidaan alueella, jossa lämpötila menee pakkaselle, voi jäähdytysjärjestelmässä oleva neste väärästä tiheydestä johtuen jäätyä. Jäätyminen saattaa vakavasti vaurioittaa moottoria.

Irrota erityistyökäluet.

Sähköjärjestelmä

Akku

Akun huolto

Vesikulkuneuvoa varastoitaessa akku pitää aina varastoida lämpimään, kuivaan paikkaan.

⚠ VAROITUS

Älä koskaan lataa akkua tai korota sen jännitettä sen ollessa paikallaan vesikulkuneuvossa.

Kulkuneuvossa on huoltovapaa akkutyypin, joten akkuun ei tarvitse lisätä vettä eikä tarkistaa akkuhapon määrää.

TÄRKEÄÄ

Älä irrota korkkiliuskaa tai lisää akkuneustettä akun käyttöaikana.

Akun irrotus

1. Irrota istuin.
2. Irrota akun johdot.

TÄRKEÄÄ

Irrota aina MUSTA (-) johto ensin, sitten PUNAINEN (+) johto.

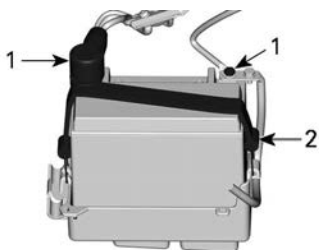

1. Akun napa
2. Hihna
3. Irrota kiinnityshihna.

Akun lataus

Käytä auton akkulaturia. Lue aina akkulaturin valmistajan ohjeet.

Akun puhdistus

Puhdista akun kotelo ja navat pehmeällä harjalla ja ruokasoodan ja veden liuoksella.

Poista akun navoista korroosio karkealla teräsharjalla.

Huuhto puhtaalla vedellä ja kuivaa huolellisesti.

Akun asennus

1. Liitä akkukaapelit.

TÄRKEÄÄ: Poista kaikki vesi tai lika tilasta ennen akun asennusta.

TÄRKEÄÄ

Vääriin napoihin asetetut akun kaapelit johtavat jännitteensäätimen vaurioitumiseen.

TÄRKEÄÄ

Kytke aina ensin PUNAINEN (+) johto ja sitten MUSTA (-) johto.

2. Kiristä akkukaapelin ruuvit ohjettiukkuuteen.

Kiristysmomentti

Akkukaapelin ruuvi	4 ± 0,5 Nm (35 ± 4 lbf-in)
--------------------	-------------------------------

3. Laita eristävää rasvaa akun napoihin.
4. Peitä akun plusnapa kumisuojausella.
5. Tarkasta johtojen reititys ja kiinnitykset.

Moottoritila

Moottoritilan puhdistus

1. Puhdista pilssi kuumalla vedellä ja liuottimella, tai pilssinpuhdistusaineella.
2. Huuhto kunnolla.

3. Tyhjennä pilssi kokonaan pilssin tyhjennystulppien avulla nostamalla vesikulkuneuvon etupäätä.

Korroosionestokäsittely

1. Pyyhi moottoritalasta sinne mahdollisesti jäänyt vesi.
2. Voitele kaikki moottoritalan metalliosat.

Huoltotuote
Voiteluaine ja korroosionestoaine tai vastaava.

TÄRKEÄÄ:

Poista istuin vesikulkuneuvosta säilytyksen ajaksi. Tämä estää kondenssi-veden syntymisen ja mahdollisen korroosion moottoritalassa.

Kaikuluotaimen anturi

Tarkasta jäähdytysnestetaso kaikuanturin alta irrottamalla se.

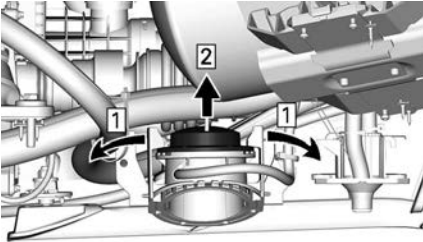

1. Vapauta lukituskiekkeet
2. Nosta kaikuanturi

Varmista, että nestettä on tarpeeksi, noin kiinnityshihnaan asti.

Katso nesteen tyyppi ja määrä *Teknisiä tietoja*.

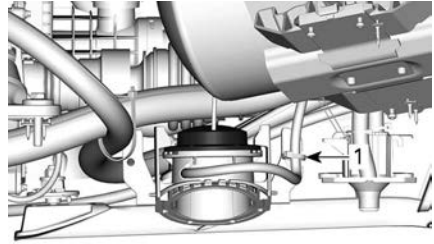

Runko ja kori

Korjaa, puhdista ja suojaa vesikulkuneuvo *vesikulkuneuvon hoito-ohjeiden* mukaisesti.

Ajokautta edeltävä valmistelu

Ajokautta edeltävä valmistelu on suoritettava *huoltotaulukom* mukaisesti.

Varmista, että suoritat kaikki taulukossa **Joka vuosi tai 100 tunnin välein** olevat toimenpiteet.

Ajokautta edeltävän valmisteluhuollon voi suorittaa valtuutettu Sea-Doo-jälleenmyyjä, jokin korjaamo tai valitsemasi henkilö.

SUORITETUT HUOLTOTOIMENPITEET

Lähetä kopio huoltopöytäkirjasta tarvittaessa BRP:lle.

Luovutustarkastus	
Sarjanumero:	Allekirjoitus / nimen selvennys:
Ajokilometrit:	
Aukioloajat:	
Päiväys:	
Jälleenmyyjän nro:	
Huomautukset:	
Katso tarkat asennusohjeet ajoneuvon luovutustarkastustiedotteesta.	

Ensitarkastus

Ajokilometrit:

Aukioloajat:

Päiväys:

Jälleenmyyjän
nro:

Huomautukset:

Allekirjoitus / nimen
selvennys:

Katso huoltotaulukko tämän käsikirjan osasta Huolto

Huolto

Ajokilometrit:

Aukioloajat:

Päiväys:

Jälleenmyyjän
nro:

Huomautukset:

Allekirjoitus / nimen
selvennys:

Katso huoltotaulukko tämän käsikirjan osasta Huolto

Huolto	
Ajokilometrit:	Allekirjoitus / nimen selvennys:
Aukioloajat:	
Päiväys:	
Jälleenmyyjän nro:	
Huomautukset:	
Katso huoltotaulukko tämän käsikirjan osasta Huolto	

Huolto	
Ajokilometrit:	Allekirjoitus / nimen selvennys:
Aukioloajat:	
Päiväys:	
Jälleenmyyjän nro:	
Huomautukset:	
Katso huoltotaulukko tämän käsikirjan osasta Huolto	

Huolto

Ajokilometrit:

Aukioloajat:

Päiväys:

Jälleenmyyjän
nro:

Huomautukset:

Allekirjoitus / nimen
selvennys:

Katso huoltotaulukko tämän käsikirjan osasta Huolto

Huolto

Ajokilometrit:

Aukioloajat:

Päiväys:

Jälleenmyyjän
nro:

Huomautukset:

Allekirjoitus / nimen
selvennys:

Katso huoltotaulukko tämän käsikirjan osasta Huolto

Huolto	
Ajokilometrit: _____ Aukioloajat: _____ Päiväys: _____ Jälleenmyyjän nro: _____ Huomautukset: _____ _____	Allekirjoitus / nimen selvennys:
Katso huoltotaulukko tämän käsikirjan osasta Huolto	

Huolto	
Ajokilometrit: _____ Aukioloajat: _____ Päiväys: _____ Jälleenmyyjän nro: _____ Huomautukset: _____ _____	Allekirjoitus / nimen selvennys:
Katso huoltotaulukko tämän käsikirjan osasta Huolto	

Huolto

Ajokilometrit:

Aukioloajat:

Päiväys:

Jälleenmyyjän
nro:

Huomautukset:

Allekirjoitus / nimen
selvennys:

Katso huoltotaulukko tämän käsikirjan osasta Huolto

Huolto

Ajokilometrit:

Aukioloajat:

Päiväys:

Jälleenmyyjän
nro:

Huomautukset:

Allekirjoitus / nimen
selvennys:

Katso huoltotaulukko tämän käsikirjan osasta Huolto

Huolto	
Ajokilometrit: _____ Aukioloajat: _____ Päiväys: _____ Jälleenmyyjän nro: _____ Huomautukset: _____ _____	Allekirjoitus / nimen selvennys:
Katso huoltotaulukko tämän käsikirjan osasta Huolto	

Huolto	
Ajokilometrit: _____ Aukioloajat: _____ Päiväys: _____ Jälleenmyyjän nro: _____ Huomautukset: _____ _____	Allekirjoitus / nimen selvennys:
Katso huoltotaulukko tämän käsikirjan osasta Huolto	

Huolto

Ajokilometrit:

Aukioloajat:

Päiväys:

Jälleenmyyjän
nro:

Huomautukset:

Allekirjoitus / nimen
selvennys:

Katso huoltotaulukko tämän käsikirjan osasta Huolto

Huolto

Ajokilometrit:

Aukioloajat:

Päiväys:

Jälleenmyyjän
nro:

Huomautukset:

Allekirjoitus / nimen
selvennys:

Katso huoltotaulukko tämän käsikirjan osasta Huolto

TEKNISET TIEDOT

TUNNISTENUMEROT

Vesikulkuneuvon pääkomponentit (moottori ja runko) tunnistetaan erilaisilla sarjanumeroilla. Näitä numeroita tarvitaan toisinaan takuukysymyksissä, tai vesikulkuneuvosi tunnistamiseen jos se varastetaan.

Rungon tunnistusnumero

Rungon tunnistusnumero (HIN) sijaitsee astinlaudassa vesikulkuneuvon takaosassa.

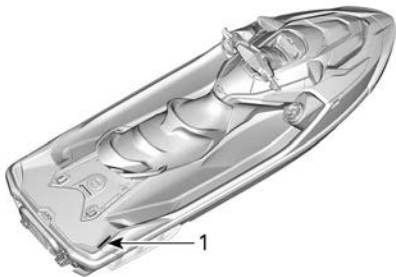

TYYPILLINEN

1. Rungon tunnistusnumero (HIN)

Se koostuu 12 numeromerkistä:

YDV	12345	L	8	09
				Mallivuosi
				Valmistusvuosi
				Valmistuskuukausi
				Sarjanumero (kirjainta voidaan myös käyttää numeromerkkinä)
				Valmistaja

Moottorin tunnistusnumero

Moottorin tunnistusnumero (EIN) sijaitsee moottorin etupäässä.

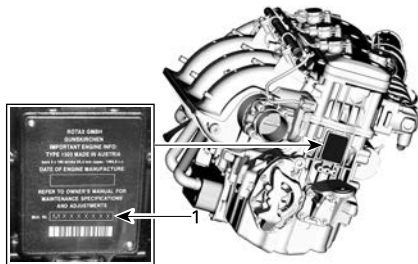

TYYPILLINEN

1. Moottorin tunnistusnumero (EIN)

Moottorin valmistajan tunniste



MOOTTORIN TUNNISTEKILPI

VALMISTAJAN

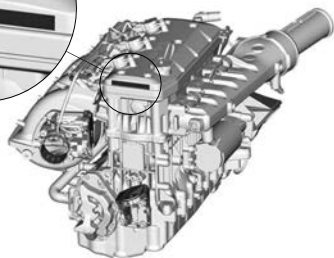

KILVEN SIIJAINTI

VAATIMUSTENMUKAISUUS

Päästörajoitusriippulipuke – 3 tähteä



Yksi tähti – Alhaiset päästöt

Yksitähäinen kilpi kertoo, että kyseessä on moottori, joka täyttää Air Resources Boardin vuonna 2001 asettamat vesiskoottereita ja perämoottoreita koskevat pakokaasupäästövaatimukset. Näiden normien mukaisten moottorien päästöt ovat 75 % alhaisemmat kuin perinteisten, kaasuttimilla varustettujen kaksitahmoottorien päästöt. Nämä moottorit täyttävät samalla myös Yhdysvaltain venemoottoreita koskevat EPA 2006 -säädökset.



Kaksi tähteä – Hyvin alhaiset päästöt

Kaksitähäinen kilpi kertoo, että kyseessä on moottori, joka täyttää Air Resources Boardin vuonna 2004 asettamat vesiskoottereita ja perämoottoreita koskevat pakokaasupäästövaatimukset. Näiden normien mukaisten moottorien päästöt ovat 20 % alhaisemmat kuin moottorien, joiden luokitus on Yksi tähti – Alhaiset päästöt.



Kolme tähteä – Erittäin alhaiset päästöt

Kolmitähäinen kilpi kertoo, että kyseessä on vesiskootteri tai perämoottori, joka täyttää Air Resources Boardin vesiskoottereille ja perämoottoreille vuonna 2008 asettamat pakokaasupäästövaatimukset tai sen vuonna 2003-2008 sisäperämoottoreille tai keskimoottoreille asettamat pakokaasupäästövaatimukset. Näiden normien mukaisten moottorien päästöt ovat 85 % alhaisemmat kuin moottorien, joiden luokitus on Yksi tähti – Alhaiset päästöt.



Neljä tähteä – Huippualhaiset päästöt

Nelitähäinen kilpi kertoo, että kyseessä on moottori, joka täyttää Air Resources Boardin vuodelle 2009 asettamat sisäperämoottoreita ja keskimoottoreita koskevat pakokaasupäästövaatimukset. Vesiskootteri ja perämoottori saattavat myös täyttää näiden normien vaatimukset. Näiden normien mukaisten moottorien päästöt ovat 90 % alhaisemmat kuin moottorien, joiden luokitus on Yksi tähti – Alhaiset päästöt.

Bombardier Recreational Products Inc.

VALCOURT, QUÉBEC, KANADA

Puhtaammat alukset – hanki faktat

1-800-END-SMOG

www.arb.ca.gov

219906047_F1



Tähti luokitus merkitsee puhtaampiästäisiä merimoottoreita
Tämä moottori on sertifioitu seuraavasti:

Puhtaampien merimoottoreiden symboli:

Puhtaampi ilma ja vesi – terveempää elämäntapaa ja ympäristöä varten.

Parempi polttoainetalous – polttaa 30–40 % vähemmän bensiiniä ja öljyä kuin perinteiset kaasuttimella varustetut kaksitahmoottorit säästäten rahaa ja resursseja.

Piempi päästötakuu – suojaa kuluttajia takaamalla huolettoman toiminnan.

PÄÄSTÖRAJOITUSRIIPPULIPUKE – 3 TÄHTÄÄ

Päästöjen hallintaa koskeva kilpi- 3 tähteä



PÄÄSTÖRAJOITUSKILPI – 3 TÄHTÄÄ



TYYPILLINEN – KILPIEN SIJAINTI

EPA-kelpoisuuskilpi

PÄÄSTÖJEN RAJOITUSJÄRJESTELMÄN TIETOJA	
BOMBARDIER RECREATIONAL PRODUCTS INC.	
TÄMÄ MOOTTORI VASTAA USA:N EPA-VIRASTON JA KALIFORNIAN PÄÄSTÖMÄÄRÄYKSIÄ, JOTKA KOSKEVAT VESILLÄ KÄYTETTÄVIÄ MOOTTOREITA.	
BOMBARDIER RECREATIONAL PRODUCTS INC.	
THIS ENGINE CONFORMS TO U.S. EPA & CALIFORNIA EMISSIONS REGULATIONS FOR MARINE SI ENGINES.	
(EPA) (FEL)	MOOTTORIPERHE / ENGINE FAMILY
(CA) (FEL)	SERTIFIKOINTISTANDARDIT CERTIFICATION STANDARDS
	PÄÄSTÖJEN RAJOITUSJÄRJESTELMÄ EMISSION CONTROL SYSTEM
TÄYTTÄÄ KALIFORNIAN EVAP-PÄÄSTÖVAATIMUKSET SYTYTYSTULPILLA TOIMIVILLE VESILLÄ KÄYTETTÄVILLE MOOTTOREILLE. EVAP-PERHE HAITTUVIEN PÄÄSTÖJEN RAJOITUSJÄRJESTELMÄ: SO KATSO KÄYTTÄJÄN KÄSIKIRJASTA HUOLTOAJAT JA POLTTOAINEEN, ÖLJYN JA SYTYTYSTULPPIEN TIEDOT. SEE OPERATOR'S GUIDE FOR MAINTENANCE SCHEDULE AND FUEL, OIL AND SPARK PLUG SPECIFICATIONS.	
219905703_F1	

EPA-KELPOISUUSKILPI



TYYPILLINEN – KILPIEN SIJAINTI

Määräyksistä vapautumisen kilpi

TÄMÄN VENEEN ON VALMISTANUT BOMBARDIER RECREATIONAL PRODUCTS INC. 46 USC 4305:N JA YHDYSVALTAIN RANNIKKOVARTIOISTON MYÖNTÄMÄN VAPAUTUKSEN (CGB 88-001) PERUSTEELLA RANNIKKOVARTIOISTO MYÖNTÄÄ TALLE ALUKSELLE VAPAUTUKSEN YHDESTÄ TAI USEAMMASTA TURVALLISUUSMÄÄRÄKSESTÄ. CGB 88-001:SSÄ TODETaan, ETTÄ TIETYT MÄÄRÄKSET EIVÄT OLE VOIMASSA JOHTUEN ALUKSEN OMINAISUUKSISTA, JA ETTÄ VAPAUTUS EI HEIKENNÄ TURVALLISUUTTA VAPAA-AJAN VENEILYSSÄ. TÄMÄ VENE ON YHDYSVALTAIN RANNIKKOVARTIOISTON TURVALLISUUSSTANDARDIEN MUKAINEN SERTIFIOINTIPÄIVÄSTÄ LÄHTIEN. KAIKKIEN HENKILÖIDEN TULEE KÄYTTÄÄ PELASTUSLIIVIÄ (KELLUNTAVÄLINE) KÄYTTÄESSÄÄN TAI AJAESSAAN TÄLLÄ VENEELLÄ

KOKOONPANTU MEKSIKOSSA



5497

MÄÄRÄYKSISTÄ VAPAUTUMISEN KILPI



TYYPILLINEN – KILPIEN SIJAINTI

BRP European Distribution SA

BRP on Association for Eco-Responsible Pleasure Craft -jäsen; tämä järjestö purkaa ja kierrättää virkistyskäyttöveneitä ja vesiskootteri niiden käyttöään päättyessä. BRP European Distribution SA: n yksilöllinen tuotetunnus on: FR219503_18XCIB

RF D.E.S.S. -AVAIN

Tämä laite on FCC:n sääntöjen osan 15 ja alalla sovellettavien kanadalaisten lupavapautta koskevien RSS-standardien mukainen.

Käyttöön liittyy seuraavat kaksi ehtoa: (1) tämä laite ei saa aiheuttaa häiriöitä, ja (2) tämän laitteen tulee sietää häiriöitä, mukaan lukien häiriöt, jotka voivat aiheuttaa ei-toivottua toimintaa.

Muutokset ilman vaatimustenmukaisuudesta vastaavan tahon nimenomaista hyväksyntää voivat mitätöidä käyttäjän oikeuden käyttää laitetta.

IC-rekisteröintinumero: 12006A-1001301698

FCC-tunnus: 2ACER-1001301698

Me, vaatimustenmukaisuudesta vastaava osapuoli, vakuutamme omalla vastuullamme, että laite on seuraavan neuvoston direktiivin määräysten mukainen: 2014/53/EU. Tämän vakuutus alainen laite täyttää olennaiset vaatimukset ja muut asiaankuuluvat vaatimukset. Tuote vastaa seuraavia direktiivejä, yhdenmukaistettuja standardeja ja määräyksiä:

Radiolaitedirektiivi (RED) 2014/53/EU ja yhdenmukaistetut standardit:

EN 300 330-2, EN 60950-1

Tämä laite on FCC:n sääntöjen osan 15 mukainen. Käyttöön liittyy seuraavat kaksi ehtoa: 1) Tämä laite ei saa aiheuttaa haitallisia häiriöitä, ja 2) Tämän laitteen tulee sietää häiriöitä, mukaan lukien häiriöt, jotka voivat aiheuttaa ei-toivottua toimintaa.

Muutokset ilman vaatimustenmukaisuudesta vastaavan tahon nimenomaista hyväksyntää voivat mitätöidä käyttäjän oikeuden käyttää laitetta.

Tämä laite sisältää lisensoitua vapautettuja lähettämiä/vastaanottimia, jotka vastaavat Kanadan innovaatio-, tiede- ja teollisuusministeriön lupavapautta koskevia RSS-standardeja. Käyttöön liittyy seuraavat kaksi ehtoa:

(1) Tämä laite ei saa aiheuttaa häiriöitä.

(2) Tämän laitteen tulee hyväksyä mahdolliset häiriöt, mukaan lukien häiriöt, joista saattaa seurata laitteen ei-toivottua toimintaa.

L'émetteur/récepteur exempt de licence contenu dans le présent appareil est conforme aux CNR d'Innovation, Sciences et Développement économique Canada applicables aux appareils radio exempts de licence. L'exploitation est autorisée aux deux conditions suivantes:

(1) l'appareil ne doit pas produire de brouillage;

(2) l'appareil doit accepter tout brouillage radioélectrique subi, même si le brouillage est susceptible d'en compromettre le fonctionnement.

Radiolaitedirektiivi (RED)	2014/53/EU
Artikla 3.1a	Turvallisuus ja terveys IEC 62368-1:2014
Artikla 3.1b	EMC CISPR 25:(2016); johtuvat päästöt CISPR 25:(2016); säteilevät päästöt ISO 11452-2 (2004); sähkömagneettisen säteilykentän immunitaetti
Artikla 3.2	Taajuuksien käytön tehokkuus ETSI EN 300 330 V2.1.1 (2017-2)

MONITOIMIMITTARISTON LAINSÄÄDÄNTÖÖN LIITTYVÄT TIEDOT

Tekniset tiedot

Lähetin:

- Bluetooth-käyttötaajuusalue: 2402 – 2 480 MHz
- Bluetooth-versio: 4.2 (ei BTLE)
- Bluetoothin teho: < 8,5 dBm

Vastaanotin:

- FM-käyttöalue: 76–108 MHz

Valmistaja ja osoite

Valmistaja:

- Robert Bosch LLC

Osoite:

- 38000 Hills Tech Drive,
Farmington Hills, MI 48331,
USA

Kun haluat katsoa lainsäädäntöä koskevia tietoja ajoneuvon digitaalinäytöllä, siirry aloitusnäytöltä päävalikkoon ja pidä ohjaussauvaa painettuna alas yli 10 sekuntia.

USA ja Kanada

Tämä laite on FCC:n sääntöjen osan 15 ja alalla sovellettavien kanadalaisen lupavapautta koskevien RSS-standardien mukainen. Käyttöön sovelletaan kahta seuraavaa ehtoa:

- (1) tämä laite ei saa aiheuttaa häiriötä, ja
- (2) tämän laitteen tulee sietää häiriötä, mukaan lukien häiriöt, jotka voivat aiheuttaa ei-toivottua toimintaa.

Le présent appareil est conforme aux CNR d'Industrie Canada applicables aux appareils radio exempts de licence. L'exploitation est autorisée aux deux conditions suivantes:

- (1) l'appareil ne doit pas produire de brouillage, et
- (2) l'utilisateur de l'appareil doit accepter tout brouillage radioélectrique subi, même si le brouillage est susceptible d'en compromettre le fonctionnement.

Muutokset ilman vaatimustenmukaisuudesta vastaavan tahon nimenomaista hyväksyntää voivat mitätöidä käyttäjän oikeuden käyttää laitetta.

IC: 22868-VDIBRHS01

FCC-tunnus: 2AMJS-VDIBRHS01

Radiotaajuiselle säteilylle altistuminen:

1. Tämä laite noudattaa rajoja, jotka FCC on asettanut radiotaajuiselle säteilylle altistumiselle valvomattomissa ympäristöissä.
2. Tämä laite täytyy asentaa ja sitä täytyy käyttää vähintään 20 cm:n etäisyydellä ihmisistä.
3. Tämän lähettimen käyttämiä antennejä ei saa sijoittaa minkään toisen antennin tai lähettimen yhteyteen tai käyttää yhdessä minkään toisen antennin tai lähettimen kanssa.

Meksiko

IFETEL

Marca: Robert Bosch LLC

Modelo(s): VIPHI2BT

Número: RCPBOVI18-0967

NOM-121-SCT1-2009

La operación de este equipo está sujeta a las siguientes dos condiciones: (1) es posible que este equipo o dispositivo no cause interferencia perjudicial y (2) este equipo o dispositivo debe aceptar cualquier interferencia, incluyendo la que pueda causar su operación no deseada.

Brasilia



03473-18-04473

Este equipamento opera em caráter secundário, isto é, não tem direito a proteção contra interferência prejudicial, mesmo de estações do mesmo tipo, e não pode causar interferência a sistemas operando em caráter primário.

Japani

Tälle laitteelle on myönnetty hyväksyntä Japanin radiolain (電波法) ja

Japanin televiestintäliiketoiminnan lain (電気通信事業法) mukaisesti. Tätä laitetta ei tule muuntaa (muutoin myönnetty määränumero mitätöidään).

Eurooppa

Vaatimustenmukaisuusvakuutus

Yksinkertaistettu EU-vaatimustenmukaisuusvakuutus radiolaitedirektiivin 2014/53/EU mukaan



DE

Hiermit erklärt Robert Bosch LLC, dass der Funkanlagentyp VIPHI2BT der Richtlinie 2014/53/EU entspricht. Der vollständige Text der EU-Konformitätserklärung ist unter der folgenden Internetadresse verfügbar: eu-doc.bosch.com

FR

Le soussigné, Robert Bosch LLC, déclare que l'équipement radioélectrique du type VIPHI2BT est conforme à la directive 2014/53/UE.

Le texte complet de la déclaration UE de conformité est disponible à l'adresse internet suivante: eu-doc.bosch.com

BG

С настоящото Robert Bosch LLC декларира, че този тип радиосъоръжение VIPHI2BT е в съответствие с Директива 2014/53/ЕС.

Цялостният текст на ЕС декларацията за съответствие може да се намери на следния интернет адрес: eu-doc.bosch.com

EL

Με την παρούσα ο/η Robert Bosch LLC, δηλώνει ότι ο ραδιοεξοπλισμός VIPHI2BT πληροί την οδηγία 2014/53/ΕΕ. Το πλήρες κείμενο της δήλωσης συμμόρφωσης ΕΕ διατίθεται στην ακόλουθη ιστοσελίδα στο διαδίκτυο: eu-doc.bosch.com

CS

Tímto Robert Bosch LLC prohlašuje, že typ rádiového zařízení VIPHI2BT je v souladu se směrnicí 2014/53/EU. Úplné znění EU prohlášení o shodě je k dispozici na této internetové adrese: eu-doc.bosch.com

DA

Hermed erklærer Robert Bosch LLC, at radioudstyretypen VIPHI2BT er i overensstemmelse med direktiv 2014/53/EU.

EU-overensstemmelseserklæringens fulde tekst kan findes på følgende internetadresse: eu-doc.bosch.com

ET

Käesolevaga deklareerib Robert Bosch LLC, et käesolev raadioseadme tüüp VIPHI2BT vastab direktiivi 2014/53/EL nõuetele.

ELi vastavusdeklaratsiooni täielik tekst on kättesaadav järgmisel internetiaadressil: eu-doc.bosch.com

ES

Por la presente, Robert Bosch LLC declara que el tipo de equipo radioeléctrico VIPHI2BT es conforme con la Directiva 2014/53/UE.

El texto completo de la declaración UE de conformidad está disponible en la dirección Internet siguiente: eu-doc.bosch.com

FI

Robert Bosch LLC vakuuttaa, että radiolaitetyyppi VIPHI2BT on direktiivin 2014/53/EU mukainen.

EU-vaatimustenmukaisuusvakuutuksen täysimittainen teksti on saatavilla seuraavassa internetosoitteessa: eu-doc.bosch.com

EN

Hereby, Robert Bosch LLC declares that the radio equipment type VIPHI2BT is in compliance with Directive 2014/53/EU.

The full text of the EU declaration of conformity is available at the following internet address: eu-doc.bosch.com

HR

Robert Bosch LLC ovime izjavljuje da je radijska oprema tipa VIPHI2BT u skladu s Direktivom 2014/53/EU.

Cjeloviti tekst EU izjave o sukladnosti dostupan je na sljedećoj internetskoj adresi: eu-doc.bosch.com

HU

Robert Bosch LLC igazolja, hogy a VIPHI2BT típusú rádióberendezés megfelel a 2014/53/EU irányelvnek.

Az EU-megfelelőségi nyilatkozat teljes szövege elérhető a következő internetes címen: eu-doc.bosch.com

IT

Il fabbricante, Robert Bosch LLC, dichiara che il tipo di apparecchiatura radio VIPHI2BT è conforme alla direttiva 2014/53/UE.

Il testo completo della dichiarazione di conformità UE è disponibile al seguente indirizzo Internet: eu-doc.bosch.com

LT
 Aš, Robert Bosch LLC, patvirtinu, kad radijo įrenginių tipas VIPHI2BT atitinka Direktyvą 2014/53/ES.
 Visas ES atitikties deklaracijos tekstas prieinamas šiuo interneto adresu: eu-doc.bosch.com

LV
 Ar šo Robert Bosch LLC deklarē, ka radioiekārta VIPHI2BT atbilst Direktīvai 2014/53/ES.
 Pilns ES atbilstības deklarācijas teksts ir pieejams šādā internetā vietnē: eu-doc.bosch.com

MT
 B'dan, Robert Bosch LLC, niddikjara li dan it-tip ta' taghmir tar-radju VIPHI2BT huwa konformi mad-Direttiva 2014/53/UE.
 It-test kollu tad-dikjarazzjoni ta' konformità tal-UE huwa disponibbli f'dan l-indirizz tal-Internet li ġej: eu-doc.bosch.com

NL
 Hierbij verklaar ik, Robert Bosch LLC, dat het type radioapparatuur VIPHI2BT conform is met Richtlijn 2014/53/EU.
 De volledige tekst van de EU-conformiteitsverklaring kan worden geraadpleegd op het volgende internetadres: eu-doc.bosch.com

PL
 Robert Bosch LLC niniejszym oświadcza, że typ urządzenia radiowego VIPHI2BT jest zgodny z dyrektywą 2014/53/UE.
 Pełny tekst deklaracji zgodności UE jest dostępny pod następującym adresem internetowym: eu-doc.bosch.com

PT
 O(a) abaixo assinado(a) Robert Bosch LLC declara que o presente tipo de equipamento de rádio VIPHI2BT está em conformidade com a Diretiva 2014/53/UE.
 O texto integral da declaração de conformidade está disponível no seguinte endereço de Internet: eu-doc.bosch.com

RO
 Prin prezenta, Robert Bosch LLC declară că tipul de echipamente radio VIPHI2BT este în conformitate cu Directiva 2014/53/UE.
 Textul integral al declarației UE de conformitate este disponibil la următoarea adresă internet: eu-doc.bosch.com

SV
 Härmed försäkrar Robert Bosch LLC att denna typ av radioutrustning VIPHI2BT överensstämmer med direktiv 2014/53/EU.
 Den fullständiga texten till EU-försäkran om överensstämmelse finns på följande webbadress: eu-doc.bosch.com

SL
 Robert Bosch LLC potrjuje, da je tip radijske opreme VIPHI2BT skladen z Direktivo 2014/53/EU.
 Celotno besedilo izjave EU o skladnosti je na voljo na naslednjem spletnem naslovu: eu-doc.bosch.com

SK
 Robert Bosch LLC týmto vyhlasuje, že rádiové zariadenie typu VIPHI2BT je v súlade so smernicou 2014/53/EÚ.
 Úplné EÚ vyhlásenie o zhode je k dispozícii na tejto internetovej adrese: eu-doc.bosch.com

IS
 Robert Bosch LLC lýsir því hér með yfir að þráðlausí fjarskiptabúnaðurinn VIPHI2BT er í samræmi við tilskipun 2014/53/ESB.
 Óstytta texta ESB-samræmisýfirlýsingarinnar er að finna á veffanginu: eu-doc.bosch.com

Liechtenstein
 Hiermit erklärt Robert Bosch LLC, dass der Funkanlagentyp VIPHI2BT der Richtlinie 2014/53/EU entspricht.
 Der vollständige Text der EU-Konformitätserklärung ist unter der folgenden Internetadresse verfügbar: eu-doc.bosch.com

NO
 Hermed erklærer Robert Bosch LLC at radioustyrstypen VIPHI2BT er i samsvar med direktiv 2014/53/EU.
 Hele teksten i EU-samsvarserklæringen finnes på følgende internettadresse: eu-doc.bosch.com

RU
 Компания Robert Bosch LLC настоящим заявляет, что радиотехническое оборудование категории VIPHI2BT отвечает требованиям Директивы 2014/53/EU.
 Полный текст декларации соответствия ЕС доступен на сайте eu-doc.bosch.com.

BRP-AUDIOJÄRJESTELMÄ

Tämä laite on testattu ja todettu B-luokan digitaalilaitteita koskevien rajoitusten mukaisesti FCC:n sääntöjen osan 15 mukaisesti. Nämä rajoitukset on tarkoitettu kohtuulliseksi suojaksi haitallisia häiriöitä vastaan asuinalueille asennettaessa.

Tämä laite tuottaa, käyttää ja voi säteillä radiotaajuusenergiaa, ja jollei sitä asenneta ja käytetä ohjeiden mukaisesti, se voi häiritä radioliikennettä. Tämä ei silti merkitse sitä, että häiriöitä esiintyy tietyssä asennuksessa.

Jos tämä laite aiheuttaa haitallisia häiriöitä radio- tai televisiovastaanottoon, mikä voidaan todeta kytkemällä laite pois tai päälle, häiriöitä voidaan koettaa poistaa seuraavilla toimenpiteillä:

- Suuntaa vastaanottoantenni uudelleen tai aseta toiseen paikkaan.
- Lisää etäisyyttä laitteen ja vastaanottimen väliin.
- Liitä laite pistorasiaan, joka on eri piirissä kuin se, johon vastaanotin on liitetty.
- Kysy neuvoa jälleenmyyjältä tai kokeneelta radio-/TV-mekaanikolta.

Ilman Mitek Corporationin nimenomaisesti hyväksyntää tehdyt muutokset voivat mitätöidä käyttäjän oikeuden käyttää laitetta. Tämä laite on FCC:n sääntöjen osan 15 mukainen.

Käyttöön liittyy seuraavat kaksi ehtoa:

- (1) Tämä laite ei saa aiheuttaa haitallisia häiriöitä ja
- (2) Tämän laitteen tulee hyväksyä mahdollisesti vastaanotetut häiriöt mukaan lukien häiriöt, joista saat-
taa seurata ei-toivottua toimintaa.

IC-rekisteröintinumero: 22793-278003465

FCC-tunnus: 2AAOY - 278003465

L'émetteur/ récepteur exempt de licence contenu dans le présent

appareil est conforme aux CNR d'Innovation, Sciences et Développement économique Canada applicables aux appareils radio exempts de licence. L'exploitation est autorisée aux deux conditions suivantes :

(1) l'appareil ne doit pas produire de brouillage;

(2) l'appareil doit accepter tout brouillage radioélectrique subi, même si le brouillage est susceptible d'en compromettre le fonctionnement.

Radiolaitedirektiivi (RED) 2014/53/EU ja yhdenmukaistetut standardit:

- ETSI EN 300 328 V2.1.1 (2016-11)
- ETSI EN301 489-1 V2.1.1 (2017-02)
- ETSI EN301 489-17 V3.1.1 (2017-02)
- EN 62479:2010

TIETOJA MOOTTORIN PÄÄSTÖISTÄ

Valmistajan vastuu

Venemoottorien valmistajien on määritettävä kunkin moottoriteholuokan pakokaasupäästöjen taso ja vahvistettava moottorit Yhdysvaltain ympäristönsuojeluviraston (EPA) hyväksymiksi. Jokaiseen kipinäsytytysmoottoriin (SIPME) on kiinnitettävä valmistuksen yhteydessä päästöjä koskeva kilpi, johon on merkitty päästötasot ja moottorin tekniset tiedot.

Jälleenmyyjän vastuu

Kun suoritetaan huoltotoimenpiteitä Sea-Doo-kelkkojen moottoreille, joissa on päästörajoituksia koskeva tietokilpi, on säädöt pidettävä julkaisujen tehdasasetusten puitteissa.

Kaikkien päästöihin liittyvien komponenttien vaihto tai korjaus on suoritettava siten, että päästötasot pysyvät suositeltujen tyyppihyväksyntästandardien puitteissa.

Jälleenmyyjät eivät saa tehdä moottoriin minkäänlaisia muutoksia, jotka voisivat muuttaa tehoa tai aiheuttaa sen, että päästötasot ylittäisivät ennalta määritellyt tehdasasetukset.

Poikkeuksina ovat tehtaan suosittelemat muutokset, kuten esim. korkeussäädöt.

Omistajan vastuu

Omistajan/käyttäjän tulee huollattaa moottori, jotta sen päästötasot pysyvät suositeltujen tyyppihyväksyntästandardien puitteissa.

Omistaja/käyttäjä ei saa – eikä saa sallia kenenkään muunkaan – tehdä moottoriin minkäänlaisia muutoksia, jotka voisivat muuttaa sen tehoa tai aiheuttaa sen, että päästötasot ylittäisivät ennalta määritellyt tehdasasetukset.

EPA-päästömääräykset

BRP:n valmistamat Sea-Doo-moottorit noudattavat EPA-määräysten mukaisia, uusille kipinäsytytysmoottoreille säädettyjä saastepäästörajoituksia. Tyyppihyväksyntään on mahdollista tehdä tiettyjä tehdasstandardien mukaisia mukautuksia. Tästä syystä on tehtaan huoltomenetelmää tarkkaan noudatettava, ja mahdollisuuksien puitteissa palautettava mallin alkuperäiseen tarkoitukseen.

Edellä luetellut vastuut ovat yleisiä, eivätkä ne missään tapauksessa ole täydellinen EPA-määräyksiin liittyvien merilaitteiden päästöä varten tarkoitettujen ohjeiden ja määräysten luettelo. Lisätietoja tästä aiheesta saa seuraavista paikoista:

U. S. Environmental Protection Agency
Certification Division
Gasoline Engine Compliance Center
2000 Traverwood Drive
Ann Arbor MI 48105
USA

EPA:N INTERNETOSOITE:

www.epa.gov/otaq

Haihtuvien päästöjen ohjausjärjestelmä

Kalifornian osavaltiossa myytävät kipinäsytytysmoottoria käyttävät vesikuluneuvot on sertifioitu noudattaen Kalifornian osavaltion Air Resources Boardin (13 CCR 2850–2869) päästövaatimuksia, jotka koskevat kipinäsytytysmoottoria käyttäviä vesikuluneuvoja. Nämä mallit on varustettu matalan läpäisevyyden takavilla polttoainesäiliölle (LPFT) ja polttoaineputkilla (LPFL) sekä paineenalennusventtiilillä (PRV).

EU-VAATIMUSTENMUKAISUUSVAKUUTUS



565 de la Montagne Street
Valcourt (Québec) J0E 2L0
Canada

Henkilökohtaisten Sea-Doo-vesikulkuneuvojen vaatimustenmukaisuusilmoitus direktiivin 2013/53/EU kanssa

Valmistaja: Bombardier Recreational Products Inc.
Osote: 565 de la Montagne, Valcourt, J0E 2L0, Canada

Valtuutettu edustaja: BRP-Rotax GmbH Co. KG
Osote: Rotaxstrasse 1, Gunsckirchen, A-4623, AT

Melupäästöjen arviointitaho:
International Marine Certification Institute
Osote: Rue Abbe Cuyppers 3, Brussels, B-1040, Belgium.
Tunnusnumero: 0609

Pakokaasupäästöjen arviointitaho:
International Marine Certification Institute
Osote: Rue Abbe Cuyppers 3, Brussels, B-1040, Belgium.
Tunnusnumero: 0609

Rakenteen arviointimoduuli: A , melupäästöistä: Aa/A1 , pakokaasupäästöistä: B+C

Muut sovellettavat yhteisödirektiivit:

RED 2014/53/EU (EN 300 330-2, EN 60950-1);
EMC 2014/30/EU (EN 55012:2007/A1:2009, EN 61000-6-1:2007);
Akkudirektiivi 2006/66/EY lisäyksineen direktiiviin asetukseen (EU) 2018/849 asti

Moottorien polttoainetyyppi: 2-tahti <input type="checkbox"/> , 4-tahti <input checked="" type="checkbox"/>	Malli ja rakenne	EN ISO 13590:2003/AC:2004 EN ISO 10087:2019
Moottorin polttoainetyyppi: Bensiini <input checked="" type="checkbox"/> , Diesel: <input type="checkbox"/>	Pakokaasupäästöt	EN ISO 18854:2015
Malliluokka: C <input checked="" type="checkbox"/> , D <input type="checkbox"/>	Melupäästöt	EN ISO 14509-1:2008
Mallin tavaramerkki: Sea-Doo		

Sea-Doo-vesikulkuneuvomalli	Suihkumoottori	Pakokaasu päästöjen sertifiikaatti	Moottorin tyyppi (cm ³)	Nimelliseteho (kW)	Melupäästöjen sertifiikaatti	# henkilöitä paikoilla	Rungon pituus (m)	Rungon leveys (m)
EXPLORER PRO 170	Rotax 1630 ACE-170	EXBORP009	1630,5	125,03	SDBORP013	3	3,77	1,25
FishPro SCOUT 130	Rotax 1630 ACE-130	EXBORP009	1630,5	100	SDBORP014	3	3,37	1,25
FishPro SPORT 170	Rotax 1630 ACE-170	EXBORP009	1630,5	125,03	SDBORP013	3	3,77	1,25
FishPro TROPHY 170	Rotax 1630 ACE-170	EXBORP009	1630,5	125,03	SDBORP013	3	3,77	1,25
GTI 130	Rotax 1630 ACE-130	EXBORP009	1630,5	100	SDBORP014	3	3,37	1,25
GTI SE 130	Rotax 1630 ACE-130	EXBORP009	1630,5	100	SDBORP014	3	3,37	1,25
GTI SE 170	Rotax 1630 ACE-170	EXBORP009	1630,5	125,03	SDBORP014	3	3,37	1,25
GTR 230	Rotax 1630 ACE-230	EXBORP010	1630,5	169,16	SDBORP014	3	3,32	1,25
GTX 170	Rotax 1630 ACE-170	EXBORP009	1630,5	125,03	SDBORP013	3	3,50	1,25
GTX 230	Rotax 1630 ACE-230	EXBORP010	1630,5	169,16	SDBORP013	3	3,50	1,25
GTX Limited 300	Rotax 1630 ACE-300	EXBORP006	1630,5	217	SDBORP013	3	3,50	1,25
GTX PRO 130	Rotax 1630 ACE-130	EXBORP009	1630,5	100	SDBORP013	3	3,50	1,25
RXP-X RS 300	Rotax 1630 ACE-300	EXBORP006	1630,5	217	SDBORP015	2	3,31	1,25
RXP-X RS 300 APEX	Rotax 1630 ACE-300	EXBORP006	1630,5	217	SDBORP015	2	3,31	1,25
RXT-X RS 300	Rotax 1630 ACE-300	EXBORP006	1630,5	217	SDBORP013	3	3,48	1,25
SPARK kahdelle	Rotax 900 ACE-60	EXBORP004	899,3	44,13	SDBORP010	2	2,78	1,18
SPARK kahdelle	Rotax 900 ACE-90	EXBORP004	899,3	66,19	SDBORP010	2	2,90	1,18
SPARK kahdelle TRIXX	Rotax 900 ACE-90	EXBORP004	899,3	66,19	SDBORP010	2	2,90	1,18
SPARK 3 hengelle	Rotax 900 ACE-90	EXBORP004	899,3	66,19	SDBORP010	3	3,05	1,18
SPARK 3 hengelle Conv.	Rotax 900 ACE-90	EXBORP004	899,3	66,19	SDBORP010	3	3,08	1,18
SPARK 3 hengelle TRIXX	Rotax 900 ACE-90	EXBORP004	899,3	66,19	SDBORP010	3	3,05	1,18
WAKE 170	Rotax 1630 ACE-170	EXBORP009	1630,5	125,03	SDBORP014	3	3,37	1,25
WAKE PRO 230	Rotax 1630 ACE-230	EXBORP010	1630,5	169,16	SDBORP013	3	3,49	1,25

Tämä vaatimustenmukaisuusvakuutus on annettu täysin henkilökohtaisen vesikulkuneuvon valmistajan vastuulla. Vakuutan edellä mainitun mallivuoden 2023 henkilökohtaisen vesikulkuneuvon valmistajan puolesta, että edellä mainitut, CE-merkitetyt vesikulkuneuvomallit ja -moottorit ovat määritellyllä tavalla kaikkien soveltuvien vaatimusten mukaisia ja noudattavat tyyppiä, jolle edellä mainitut EU:n tyyppitarkastustodistukset on myönnetty.

Martin Lachance
Martin Lachance [30. toukokuuta 2022 11:14 EDT]

Nimi ja toiminto: Martin Lachance

Allekirjoitus ja arvonimi: johtaja, ajoneuvotekniikka, Sea-Doo - JPS

Päiväys (vuosi/kuukausi/päivä): 30. toukokuuta 2022, Valcourt, QC, Kanada

ski-doo LYNX SEA-DOO EVINRUDE ROTAX CAN-AM

UK-VAATIMUSTENMUKAISUUSVAKUUTUS



ADVENTURE BY DESIGN

565 de la Montagne Street
Valcourt (Québec) J0E 2L0
Canada

Sea-Doo-vesijetien vaatimustenmukaisuusvakuutus noudattaen UK:n asetusta 2017/737 muutokseen asetukseen 2021/1273 asti

Valmistaja: Bombardier Recreational Products Inc.
Osoite: 565 de la Montagne, Valcourt, J0E 2L0, Canada

Valtuutettu edustaja: BRP Recreational Products UK Ltd.
Osoite: Castle Chambers, 43 Castle Street, Liverpool, L2 9SH

Melupäästöjen arviointitaho:
International Marine Certification Society
Osoite: 53 Rodney Street, Liverpool L1 9ER, Englanti.
Tunnusnumero: 22120

Pakokaasupäästöjen arviointitaho:
International Marine Certification Society
Osoite: 53 Rodney Street, Liverpool L1 9ER, Englanti.
Tunnusnumero: 22120

Rakenteen arviointimoduuli: A , melupäästöistä: Aa/A1 , pakokaasupäästöistä: B+C

Muut sovellettavat yhteisödirektiivit:

Radiolaitemääräykset 2017, UK:n asetukset 2017/1206 muutokseen asetukseen 2021/1273 asti (EN 300 330-2, EN 60950-1);
Sähkömagneettisen yhteensopivuuden määräykset 2016, UK:n asetukset 2016/1091 muutokseen asetukseen 2021/1273 asti (EN 55012:2007/A1:2009, EN 61000-6-1:2007);
Akkujen (markkinolle laskeminen) määräykset 2008, UK:n asetukset 2008/2164 muutokseen asetukseen 2020/904 asti

Moottorien polttoahti: 2-tahti <input type="checkbox"/> , 4-tahti <input checked="" type="checkbox"/>	Malli ja rakenne	EN ISO 13590:2018 EN ISO 10087:2019
Moottorin polttoainetyyppi: Bensiini <input checked="" type="checkbox"/> , Diesel: <input type="checkbox"/>	Pakokaasupäästöt	EN ISO 18854:2015
Malliluokka: C <input checked="" type="checkbox"/> , D <input type="checkbox"/>	Melupäästöt	EN ISO 14509-1:2018
Mallin tavaramerkki: Sea-Doo		

Sea-Doo- vesikulkuneuvomalli	Suihkumoottori	Pakokaasu päästöjen sertifikaatti	Moottori tyyppi: (cm ³)	Nimelliseteho (kW)	Melupäästöjen sertifikaatti	# henkilöä paikalla	Rungon pituus (m)	Rungon leveys (m)
EXPLORER PRO 170	Rotax 1630 ACE-170		1630,5	125,03		3	3,77	1,25
FishPro SCOUT 130	Rotax 1630 ACE-130		1630,5	100		3	3,37	1,25
FishPro SPORT 170	Rotax 1630 ACE-170		1630,5	125,03		3	3,77	1,25
FishPro TROPHY 170	Rotax 1630 ACE-170		1630,5	125,03		3	3,77	1,25
GTI 130	Rotax 1630 ACE-130		1630,5	100		3	3,37	1,25
GTI SE 130	Rotax 1630 ACE-130		1630,5	100		3	3,37	1,25
GTI SE 170	Rotax 1630 ACE-170		1630,5	125,03		3	3,37	1,25
GTR 230	Rotax 1630 ACE-230		1630,5	169,16		3	3,32	1,25
GTX 170	Rotax 1630 ACE-170		1630,5	125,03		3	3,50	1,25
GTX 230	Rotax 1630 ACE-230		1630,5	169,16		3	3,50	1,25
GTX Limited 300	Rotax 1630 ACE-300		1630,5	217		3	3,50	1,25
GTX PRO 130	Rotax 1630 ACE-130		1630,5	100		3	3,50	1,25
RXP-X RS 300	Rotax 1630 ACE-300		1630,5	217		2	3,31	1,25
RXP-X RS 300 APEX	Rotax 1630 ACE-300		1630,5	217		2	3,31	1,25
RXT-X RS 300	Rotax 1630 ACE-300		1630,5	217		3	3,48	1,25
SPARK kahdelle	Rotax 900 ACE-60		899,3	44,13		2	2,78	1,18
SPARK kahdelle	Rotax 900 ACE-90		899,3	66,19		2	2,90	1,18
SPARK kahdelle TRIXX	Rotax 900 ACE-90		899,3	66,19		2	2,90	1,18
SPARK 3 hengelle	Rotax 900 ACE-90		899,3	66,19		3	3,05	1,18
SPARK 3 hengelle Conv.	Rotax 900 ACE-90		899,3	66,19		3	3,08	1,18
SPARK 3 hengelle TRIXX	Rotax 900 ACE-90		899,3	66,19		3	3,05	1,18
WAKE 170	Rotax 1630 ACE-170		1630,5	125,03		3	3,37	1,25
WAKE PRO 230	Rotax 1630 ACE-230		1630,5	169,16		3	3,49	1,25

Tämä vaatimustenmukaisuusvakuutus on annettu täysin henkilökohtaisen vesikulkuneuvon valmistajan vastuulla. Vakuutan edellä mainitun mallivuoden 2023 henkilökohtaisen vesikulkuneuvon valmistajan puolesta, että edellä mainitut, UK-merkity vesikulkuneuvomallit ja -moottorit ovat määritellyllä tavalla kaikkien soveltuviin vaatimuksiin mukaisia ja noudattavat tyyppiä, jolle edellä mainitut EU:n tyyppitarkastusodistukset on myönnetty.

Martin Lachance
MARTIN LACHANCE (QC 00012311) (ST)

Nimi ja toiminto: Martin Lachance

Allekirjoitus ja arvonimi: johtaja, ajoneuvotekniikka, Sea-Doo - JPS

Päiväys (vuosi/kuukausi/päivä): 30. toukokuuta 2022, Valcourt, QC, Kanada

skt-doo LYNX SEA-DOO Evinrude ROTAX CAN-AM

Jätetty tyhjäksi Euraasian
vaatimustenmukaisuusmerkkiä
varten soveltuviin tilanteisiin

TEKNISET TIEDOT

MOOTTORI

Rotax 1630 ACE - 170

MOOTTORI	Rotax 1630 ACE - 170
Moottorityyppi	4-tahti, yksi yläpuolinen nokka-akseli (SOHC)
Ilmoitettu teho ⁽¹⁾	125 kW @ 8000 kierr./min.
Induktiotyyppi	Vapaasti hengittävä
Sylintereiden määrä	3
Venttiilien lukumäärä	12 venttiiliä, hydrauliset nostimet (ei säätöä)
Sylinterin halkaisija	100 mm (3,9")
Iskun pituus	69,2 mm (2,7")
Sylinteritilavuus	1 630,5 cm ³ (99,5 in ³)
Puristussuhde	11: 1

POLTTOAINEJÄRJESTELMÄ

Polttoaineen syöttöjärjestelmä	Polttoaineen monipisteruiskutus älykkäällä iTC-kaasunohjauksella Yksi kaasuläppärunko (60 mm) käyttölaitteella
Joutokäyntinopeus (ei säädettävissä)	1800 ± 50 kierr./min

SÄHKÖJÄRJESTELMÄ

Sytytysjärjestelmätyyppi	IDI (induktiivinen purkaussytytys)	
Sytytystulppa ⁽²⁾	Tyyppi	NGK, DCPR8E kierteistetyllä pidikkeellä tai vastaava
	Kärkiväli	0,80–0,90 mm (,031 – ,035 in)

VOITELU

Moottoriöljy ⁽³⁾	Suosittelu öljy	Osasynteettinen XPS 4T 5W40 -öljy
	Kantavuus ja tilavuudet	3 l(3,2 qt(liq.,US)) öljyn ja suodattimen vaihto 5 l(5,3 qt(liq.,US)) yhteensä

- (1) Ilmoitettu teho on ISO 8665:n mukainen potkurin akselissa.
- (2) **TÄRKEÄÄ** Älä yritä säätää tämän sytytystulpan kärkiväliä.
- (3) Katso yksityiskohtaiset tiedot kohdasta *Moottoriöljy*.

AJONEUVO

FishPro SPORT 170 ja TROPHY 170

Jäähdytysjärjestelmä		
Tyyppi		Suljettu jäähdytysjärjestelmä (CLCS)
Jäähdytysneste	Suositus	Pitkäikäinen esisekoitettu XPS-jäähdytysneste
	Ellei saatavilla, niin vaihtoehtoisesti	Käytä esisekoitettua (50 % / 50 %) etyyliglykoli-jäähdytysnestettä, jonka silikaattipitoisuus on alhainen ja joka on tarkoitettu erityisesti alumiinisille polttomoottoreille.
	Kantavuus ja tilavuudet	3,0 l (3,2 qt(liq.,US))

Polttoainejärjestelmä		
Polttoainepumppu		Sähköinen (säiliössä)
Polttoaine	Tyyppi	Lyijytön bensiini. Katso <i>Polttoainevaatimukset</i> .
	Oktaaniluku	87 pumpun ilmoitettu AKI (RON+MON)/2 tai 91 (RON) E10
Polttoainesäiliön tilavuus	Täysi	70 l (18,5 gal(liq. USA))
	Vara (alhaisen tason signaalista – noin)	14 l (3,7 gal(liq. USA))

Sähköjärjestelmä		
Akku	Sport	12 V, 18 Ah
	Trophy	2 X 12 V, 18 Ah
Järjestelmän kokonaisteho	Sport	420 W / 6000 kierr./min
	Trophy	650 W / 6000 kierr./min
Sulakkeet	F2	Polttoaine ruisk..., syt. Kelat ja 15 A

		polttoaine pumppu	
	F3	Pilssipumppu	3 A
	F4	Sumppupump pu (jos varusteena)	4 A
	F7	Mittaristo	5 A
	F9	iBR	30 A
	F10	Käynnistys/ Pysäytys	5 A
	F11	ECM	5 A
	F12	Akku	30 A
	F13	Diagnostiikka työkalu 2	15 A
	F14	Diagnostiikka työkalu 1	15 A
	Sulakkeen pidin	Muunnin	3 A
Rele	RY1	Pääsulake	—
	RY2	Sumppupump pu	—
Kaikututkan neste		Suositus	Pitkäikäinen esisekoitettu BRP-jäähdytysneste
		Vaihtoehtoinen öljy, jos XPS-tuotteita ei ole saatavissa	Käytä esisekoitettua (50 % / 50 %) etyyli glykolijäähdytysnestettä, jonka silikaattipitoisuus on alhainen ja joka on tarkoitettu erityisesti alumiinisille polttomoottoreille
		Kantavuus ja tilavuudet	135 ml (4,6 fl oz(US))

Käyttövoima

Käyttöjärjestelmä

Sea-Doo®-suihkupumppu

Suihkupumppu	Tyyppi	Yksivaiheinen aksiaalivirtaus. Suuri keskiö, kaksiriviset kuulalaakerit
	Materiaali	Alumiini
Siipiras		Ruostumaton teräs
Vaihteisto	Tyyppi	Suoraveto

Paino ja kuormankantokyky		
Kuivapaino	Sport	389 kg (858 lb)
	Trophy	389 kg (859 lb)
Matkustajien lukumäärä (ml. kuljettaja)		3
Kuormitusraja (matkustaja(t), matkatavarat, mukaan lukien lisävarusteet)		272 kg (600 lb)
Tavaratilat		98,9 l (26,1 gal (liq.,US)) + 51 l (13,5 gal (liq.,US))

Mitat	
Kokonaispituus	373,4 cm (147 in)
Kokonaisleveys	125,5 cm (49,4 in)
Kokonaiskorkeus	115,1 cm (45,3 in)

TÄRKEÄÄ:

BRP pidättää itsellään oikeuden tehdä muutoksia malliin ja teknisiin tietoihin ja/ tai tehdä lisäyksiä, tai parannuksia tuotteisiinsa ilman aikaisemmin valmistamiensa mallien minkäänlaista päivitysvelvollisuutta.

VIANETSINTÄ

VIANETSINTÄOHJEITA

MOOTTORI EI KÄYNNISTY

- 1. Turvakatkaisin irrotettu.**
 - *Paina KÄYNNISTYS/PYSÄYTYS-painiketta.*
 - *Asenna turvakatkaisin moottorin pysäytyskatkaisimeen viiden sekunnin sisällä KÄYNNISTYS/PYSÄYTYS-painikkeen painamisesta.*
 - *Paina KÄYNNISTYS/PYSÄYTYS-painiketta.*
- 2. ECM ei tunnista D.E.S.S.-avainta.**
 - *Ota yhteys valtuutettuun Sea-Doo-jälleenmyyjään.*
- 3. Palanut sulake: pää-, sähkökäynnistimen tai ECM-sulake.**
 - *Tarkasta johdotus, vaihda sitten sulake/sulakkeet.*
- 4. Purkautunut akku.**
 - *Ota yhteys valtuutettuun Sea-Doo-jälleenmyyjään.*

VAROITUS

Älä lataa akkua tai korota sen jännitettä sen ollessa paikallaan vesikuluneuvossa. Elektrolyytti on myrkyllistä ja vaarallista. Vältä sen joutumista kosketuksiin silmien, ihon ja vaatteitten kanssa.

- 5. Akkuliitoksissa korroosiota, tai ne ovat löysät. Huono maadoitus.**
 - *Ota yhteys valtuutettuun Sea-Doo-jälleenmyyjään.*
- 6. Vesi tulvinut moottoriin.**
 - *Katso kohta Vesi tulvinut moottoriin kohdassa Erikoistoimenpiteet.*
- 7. Viallinen anturi tai ECM.**
 - *Ota yhteyttä valtuutettuun Sea-Doo-jälleenmyyjään, korjaamoon tai valitsemaasi henkilöön huoltamista, korjaamista tai vaihtamista varten. Takuuvaateista on tietoa tämän käsikirjan kohdassa USA:n EPA-päästöjä koskeva takuu..*
- 8. Suihkupumppu leikannut kiinni.**
 - *Yritä puhdistaa. Ota muussa tapauksessa yhteys valtuutettuun Sea-Doo-jälleenmyyjään.*

MOOTTORI PYÖRITTÄÄ HITAASTI

- 1. Löysät akkukaapeliin liitokset.**
 - *Tarkasta/puhdista/kiristä.*
- 2. Purkautunut, tai heikko akku.**
 - *Ota yhteys valtuutettuun Sea-Doo-jälleenmyyjään.*
- 3. Kulunut käynnistin.**
 - *Ota yhteys valtuutettuun Sea-Doo-jälleenmyyjään.*

MOOTTORI PYÖRII NORMAALISTI, MUTTA EI KÄYNNISTY

1. **Polttoainesäiliö tyhjä, tai siellä on vettä.**
 - Täytä. Poista imuputkella ja täytä tuoreella polttoaineella.
2. **Likaiset/vialliset sytytystulpat.**
 - Vaihda.
3. **Sulake palanut.**
 - Tarkasta johdotus, vaihda sitten sulake/sulakkeet.
4. **Vesi tulvinut moottoriin.**
 - Katso kohta Vesi tulvinut moottoriin kohdassa Erikoistoimenpiteet.
5. **Havaittu vika moottorin hallintajärjestelmässä (moottorin tarkastuksen merkkivalo PALAA).**
 - Ota yhteyttä valtuutettuun Sea-Doo-jälleenmyyjään, korjaamoon tai valitsemaasi henkilöön huoltamista, korjaamista tai vaihtamista varten. Takuuvaateista on tietoa tämän käsikirjan kohdassa USA:n EPA-päästöjä koskeva takuu..
6. **Viallinen polttoainepumppu**
 - Ota yhteyttä valtuutettuun Sea-Doo-jälleenmyyjään, korjaamoon tai valitsemaasi henkilöön huoltamista, korjaamista tai vaihtamista varten. Takuuvaateista on tietoa tämän käsikirjan kohdassa USA:n EPA-päästöjä koskeva takuu..

MOOTTORI KÄY KATKONAISESTI, KÄY EPÄTASAISESTI

1. **Likaiset/vaurioituneet/kuluneet sytytystulpat.**
 - Vaihda.
2. **Polttoaine: Liian vähän, vanhentunut, tai siinä on vettä.**
 - Poista imuputkella ja/tai täytä.
3. **Viallinen(-set) sytytyspuola(t).**
 - Ota yhteyttä valtuutettuun Sea-Doo-jälleenmyyjään, korjaamoon tai valitsemaasi henkilöön huoltamista, korjaamista tai vaihtamista varten. Takuuvaateista on tietoa tämän käsikirjan kohdassa USA:n EPA-päästöjä koskeva takuu..
4. **Tukkeentuneet ruiskusuuttimet.**
 - Ota yhteyttä valtuutettuun Sea-Doo-jälleenmyyjään, korjaamoon tai valitsemaasi henkilöön huoltamista, korjaamista tai vaihtamista varten. Takuuvaateista on tietoa tämän käsikirjan kohdassa USA:n EPA-päästöjä koskeva takuu..
5. **Havaittu vika moottorin hallintajärjestelmässä (moottorin tarkastuksen merkkivalo PALAA).**
 - Katso osa Valvontajärjestelmä.

MOOTTORI SAVUTTAA**1. Öljyn pinta liian korkealla.**

- Ota yhteyttä valtuutettuun Sea-Doo-jälleenmyyjään, korjaamoon tai valitsemaasi henkilöön huoltamista, korjaamista tai vaihtamista varten. Takuuvaateista on tietoa tämän käsikirjan kohdassa USA:n EPA-päästöjä koskeva takuu..

2. Vettä mennyt sisään, jäähdytysnestevuoto, tai vaurioitunut sylinterinkannen tiiviste.

- Ota yhteyttä valtuutettuun Sea-Doo-jälleenmyyjään, korjaamoon tai valitsemaasi henkilöön huoltamista, korjaamista tai vaihtamista varten. Takuuvaateista on tietoa tämän käsikirjan kohdassa USA:n EPA-päästöjä koskeva takuu..

3. Sisäinen moottorivaurio.

- Ota yhteyttä valtuutettuun Sea-Doo-jälleenmyyjään, korjaamoon tai valitsemaasi henkilöön huoltamista, korjaamista tai vaihtamista varten. Takuuvaateista on tietoa tämän käsikirjan kohdassa USA:n EPA-päästöjä koskeva takuu..

MOOTTORI YLIKUUMENEE**1. Tukkeentunut pakojärjestelmä.**

- *Huuhtelee pakojärjestelmä.*

2. Liian vähän moottorin jäähdytysnestettä.

- *Katso Huoltotoimenpiteet.*

3. Pikaliitinsovitin jäänyt huuhteluliittimeen.

- *Irrota sovitin huuhteluliittimestä ja kokeile vesikulkuneuvoa uudelleen. Jos ongelma jatkuu, ota yhteyttä valtuutettuun Sea-Doo-jälleenmyyjään, korjaamoon tai valitsemaasi henkilöön huoltamista, korjaamista tai vaihtamista varten. Takuuvaateista on tietoa tämän käsikirjan kohdassa USA:n EPA-päästöjä koskeva takuu..*

MOOTTORI EI KIIHDY, TAI SIITÄ PUUTTUU TEHOA

1. **Opetteluavain käytössä.**
 - Käytä normaalia avainta.
2. **Ei Sport-tilassa.**
 - Valitse Sport-tila.
3. **Suihkupumpun veden sisäänotto tukkeentunut.**
 - Puhdista. Katso Suihkupumpun veden sisäänoton ja siipirataan puhdistus osassa Erikoistoimenpiteet.
4. **Viallinen siipiratas, tai loppuun kulunut kulutusrenkas.**
 - Vaihda. Ota yhteys valtuutettuun Sea-Doo-jälleenmyyjään.
5. **Öljyn pinta liian korkealla.**
 - Ota yhteyttä valtuutettuun Sea-Doo-jälleenmyyjään, korjaamoon tai valitsemaasi henkilöön huoltamista, korjaamista tai vaihtamista varten. Takuuvaateista on tietoa tämän käsikirjan kohdassa USA:n EPA-päästöjä koskeva takuu..
6. **Heikko kipinä.**
 - Katso kohta KÄY KATKONAISESTI, KÄY EPÄTASAISESTI.
7. **Havaittu vika moottorin hallintajärjestelmässä (moottorin tarkastuksen merkkivalo PALAA).**
 - Katso osa Valvontajärjestelmä.
8. **Tukkeentuneet ruiskusuuttimet.**
 - Ota yhteyttä valtuutettuun Sea-Doo-jälleenmyyjään, korjaamoon tai valitsemaasi henkilöön huoltamista, korjaamista tai vaihtamista varten. Takuuvaateista on tietoa tämän käsikirjan kohdassa USA:n EPA-päästöjä koskeva takuu..
9. **Alhainen polttoaineen paine.**
 - Ota yhteyttä valtuutettuun Sea-Doo-jälleenmyyjään, korjaamoon tai valitsemaasi henkilöön huoltamista, korjaamista tai vaihtamista varten. Takuuvaateista on tietoa tämän käsikirjan kohdassa USA:n EPA-päästöjä koskeva takuu..
10. **Vettä polttoaineessa.**
 - Poista imuputkella ja vaihda.
11. **Moottori vaurioitunut veden sisäänmenon takia.**
 - Ota yhteys valtuutettuun Sea-Doo-jälleenmyyjään.

VESIKULKUNEUVO EI SAAVUTA HUIPPUNOPEUTTA

1. **Suihkupumpun veden sisäänotto tukkeentunut.**
 - *Puhdista. Katso Suihkupumpun veden sisäänoton ja siipirataan puhdistus osassa Erikoistoimenpiteet.*
2. **Viallinen siipiratas, tai loppuun kulunut kulutusrengas.**
 - *Vaihda. Ota yhteys valtuutettuun Sea-Doo-jälleenmyyjään.*
3. **Havaittu vika moottorin hallintajärjestelmässä (moottorin tarkastuksen merkivalo PALAA).**
 - *Katso osa Valvontajärjestelmä.*

VESIKULKUNEUVON VAIHDE JÄÄ VAPAALLE, KUN iBR-VIPUA ON PAINETTU

1. **iBR-portti jää vapaa-asentoon**
 - *Vapauta kaasuvipu haluttuun tyhjäkäyntikierroslukuarvoon.*

iBR EI PALAA VAPAA-ASENTOON (iBR-MERKKIVALO PALAA)

1. **iBR on juuttunut, koska järjestelmässä on likaa.**
 - *Puhdista iBR-portti ja suuttimen alue sekä tarkasta vaurioiden varalta.*
2. **iBR-järjestelmän toimintahäiriö.**
 - *Poista turvakatkaisin, odota neljä minuuttia, aseta avain paikoilleen ja tarkasta iBR-merkkivalo varmistaaksesi, että häiriö on selvitetty.*
 - *Ota yhteys valtuutettuun Sea-Doo-jälleenmyyjään, jos häiriö edelleen jatkuu tai ilmenee toistuvasti.*

iBR EI PALAA VAPAA-ASENTOON (iBR-MERKKIVALO EI PALA)

1. **Kaasuvipua ei ole kokonaan vapautettu käytön aikana.**
 - *Vapauta kaasuvipu kokonaan, jotta iBR-portti palaa vapaa-asentoon.*
2. **Kaasuvipu ei palaudu kokonaan nolla-asentoon, kun se vapautetaan.**
 - *Ota yhteys valtuutettuun Sea-Doo-jälleenmyyjään.*

KÄYTTÖJÄRJESTELMÄSTÄ KUULUU EPÄTAVALLISTA ÄÄNTÄ

1. **Ruohoa tai likaa kiertynyt siipirattaan ympäri.**
 - *Puhdistu. Katso Suihkupumpun veden sisäänoton ja siipirattaan puhdistus osassa Erikoistoimenpiteet.*
 - *Tarkista vaurioiden varalta.*
2. **Vaurioitunut siipirattaan akseli, tai vetoakseli.**
 - *Ota yhteys valtuutettuun Sea-Doo-jälleenmyyjään.*
3. **Vettä tunkeutuu suihkupumppuun aiheuttaen laakerin kiinni leikkautumisen.**
 - *Ota yhteys valtuutettuun Sea-Doo-jälleenmyyjään.*

VETTÄ PILSSISSÄ

1. **Äyskärjärjestelmän toimintahäiriö.**
 - *Pyydä valtuutettua Sea-Doo-jälleenmyyjää tarkastamaan järjestelmä.*
2. **Pakojärjestelmässä vuoto.**
 - *Ota yhteys valtuutettuun Sea-Doo-jälleenmyyjään.*
3. **Vetoakselin hiilirengas kulunut.**
 - *Ota yhteys valtuutettuun Sea-Doo-jälleenmyyjään.*

VALVONTAJÄRJESTELMÄ

Valvontajärjestelmä valvoo EMSin (moottorin hallintajärjestelmä) sähköosia, iBR:ää ja joitakin sähköjärjestelmän komponentteja. Vian sattuessa se lähettää sanomia tietokeskuksen kautta ja/tai äänisignaaleja piipparilla ilmoittaakseen erityisistä tilanteista.

Vikakoodi voidaan myös tallentaa.

Pienempien vikojen tai hetkellisten vikojen sattuessa vian viesti ja piipparin merkkiäni häviävät automaattisesti, jos tilannetta ei esiinny enää.

Jos kaasua vapautetaan ja moottorin annetaan siinä tapauksessa käydä joutokäynnillä, voi normaali toiminta palautua. Ellei tämä toimi, irrota turvakatkaisin ja aseta se uudelleen paikoilleen moottorin pysäytyskatkaisimeen.

Sähköjärjestelmä reagoi eri tavalla vikatyypistä riippuen. Vakavan vian sattuessa ei moottoria mahdollisesti voi käynnistää. Joissakin tapauksessa moottori toimii turvatilassa (hitaampi ajonopeus).

Vian sattuessa takuuvaateista on tietoa tämän käsikirjan kohdassa *USA:n EPA:n päästöjä koskeva takuu*.

Vikakoodit

Vian ilmetessä voidaan vian numerokoodi tallentaa riippuen vikatyypistä ja järjestelmästä.

Vikakoodien avulla valtuutettu Sea-Doo-jälleenmyyjä voi suorittaa vianetsintää vesikulkuneuvon järjestelmille vertaamalla koodia vikalueteloon.

Merkkivalojen ja viestinäytön tiedot

Merkkivalot ja viestit tietokeskuksen näytössä ilmoittavat sinulle jostakin tietystä tilasta tai jos jotain epänormaalia tapahtuu.

Tietoja tavallisista merkkivaloista löytyy asianmukaisesta digitaalinäytöstä.

Vikakoodeja voidaan katsella tietokeskuksen monitoiminäytössä, mutta vain silloin kun vika on aktiivisena.

Jos aktiivinen vikakoodi ilmenee, se voidaan näyttää monitoiminäytössä. Kuljettaja voi tällaisessa tapauksessa soittaa valtuutetulle Sea-Doo-jälleenmyyjälleen ja ilmoittaa vikakoodin. Jälleenmyyjä voi neuvoa sitten kuljettajaa ratkaisemaan ongelman tai pyytää häntä olemaan käyttämättä vesikulkuneuvoa ja tuomaan sen jälleenmyyjän luo korjattavaksi.





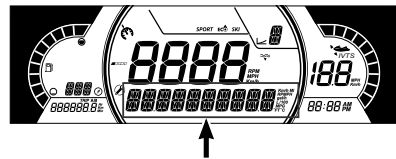

Vikakoodien näyttäminen

Valitse **KOODIT**. Ajo ajon aikana saadaan vikakoodi, KOODIT-valikko on saatavilla asetusvalikossa. Katso vikaluettelon painamalla OK-painiketta.

TÄRKEÄÄ:

Normaaleissa ajo-olosuhteissa voi muodostua joitakin vikakoodeja. Ennen kuin otat yhteyttä jälleenmyyjään, poista avain ja odota 2 minuuttia, kunnes sähköjärjestelmä sammuu, ja herätä sitten sähköjärjestelmä painamalla käynnistyspainiketta. Tämä varmistaa ilmenneen vian katoamisen ja jättää ainoastaan aktiiviset koodit näkyviin KOODIT-valikkoon.



Merkkivalo / Kuvake (palaa)	Sanomanäyttö	Kuvaus
	ALHAINEN tai KORKEA AKKUJÄNNITE (LOW tai HIGH BATTERY VOLTAGE)	Alhainen/korkea akkujännite
	KORKEA LÄMPÖTILA (HIGH TEMPERATURE)	Moottori tai pakojärjestelmä ylikuumentuu
	TARKASTA MOOTTORI tai MOOTTORIN TURVATILA (CHECK ENGINE tai LIMP HOME MODE)	Tarkasta moottori (huoltoa edellyttävä pieni vika) tai Moottorin turvatila (suuri moottorivika)
	ALHAINEN ÖLJYNPAINE (LOW OIL PRESSURE)	Alhainen öljynpaine
	IBR MODULE ERROR	Valo palaa ja merkkiäänä kuuluu ja Tarkasta moottori -valo palaa: iBR-järjestelmän vika (ota yhteys valtuutettuun Sea-Doo-jälleenmyyjään)
	-	Valo vilkkuu: iBR-järjestelmän vika (ota yhteys valtuutettuun Sea-Doo-jälleenmyyjään)
	-	Valo palaa, mutta merkkiääntä ei kuulu: iBR-järjestelmä toimii, mutta valtuutetun Sea-Doo-jälleenmyyjän on tarkastettava järjestelmä.
-	Kääntyvä istuin asennettu (Pivotal Seat Installed)	Kun jalusta on asennettu
	Kääntyvän istuimen vika (Pivotal Seat Fault)	Valo palaa, summeri soi ja näkyy huutomerkkivalo: Kääntyvän istuimen vika (ota yhteys valtuutettuun Sea-Doo-jälleenmyyjään) (Pivotal Seat fault (refer to an authorized Sea-Doo dealer))

Viestinäytön tiedot

HIGH EXHAUST TEMPERATURE	Havaittu korkea pakokaasun lämpötila
HIGH ENGINE TEMPERATURE	Havaittu korkea moottorin lämpötila
CHECK ENGINE	Moottorijärjestelmän toimintahäiriö tai järjestelmä tarvitsee huoltoa
LIMP HOME MODE	Havaittu suuri vika, moottorin tehot rajoitettu
FUEL SENSOR FAULT	Vika polttoainemittarin anturissa
WATER TEMP SENSOR DEFECTIVE	Ongelma veden lämpötila-anturissa, ei lähetä veden lämpötilatietoja
IBR MODULE ERROR	iBR-järjestelmän toimintahäiriö
MAINTENANCE REQUIRED	Vesikulkuneuvo on huollettava

TÄRKEÄÄ

Moottorin käyttäminen, kun öljynpaine on alhainen, voi vahingoittaa vakavasti moottoria.

Piipparin koodien tiedot

Piipparin koodit	Kuvaus
1 pitkä piippaus (asennettaessa turvakatkaisinta vesikulkuneuvon moottorin pysäytyskatkaisimeen)	Huono D.E.S.S.-järjestelmän liitos. Asenna turvakatkaisin uudestaan oikein paikalleen moottorin pysäytyskatkaisimeen.
	Väärä D.E.S.S.-avain. Käytä vesikulkuneuvoosi ohjelmoitua turvakatkaisinta.
	Viallinen D.E.S.S.-avain. Käytä toista turvakatkaisinta ohjelmoidun D.E.S.S.-avaimen kanssa.
	Viallinen moottorin pysäytyskatkaisin. Ota yhteys valtuutettuun Sea-Doo-jälleenmyyjään.
	ECM ei toimi oikein tai johtosarja on viallinen. Ota yhteyttä valtuutettuun Sea-Doo-jälleenmyyjään, korjaamoon tai valitsemaasi henkilöön huoltamista, korjaamista tai vaihtamista varten. Takuuvaateista on tietoa tämän käsikirjan kohdassa <i>USA:n EPA-päästöjä koskeva takuu..</i>
2 sekunnin mittainen piippaus 15 minuutin välein	Virheellinen kääntyvän istuimen asennus. Ota yhteys valtuutettuun Sea-Doo-jälleenmyyjään.
	Vika moottorin hallintajärjestelmässä. Ota yhteyttä valtuutettuun Sea-Doo-jälleenmyyjään, korjaamoon tai valitsemaasi henkilöön huoltamista, korjaamista tai vaihtamista varten. Takuuvaateista on tietoa tämän käsikirjan kohdassa <i>USA:n EPA-päästöjä koskeva takuu..</i>
2 sekunnin mittainen piippaus 10 minuutin välein.	Vika iBR-järjestelmässä. Ota yhteys valtuutettuun Sea-Doo-jälleenmyyjään.
	Polttoaine vähissä. Täytä polttoainesäiliö. Jos ongelma jatkuu, ota yhteys valtuutettuun Sea-Doo -jälleenmyyjään.
Kahden sekunnin piippauksia	Korkea moottorin jäähdytysnesteen lämpötila. <i>Katso Moottorin ylikuumeneminen.</i>
	Alhainen öljynpaine. Sammuta moottori mahdollisimman nopeasti. Tarkasta öljyn pinnan taso ja täytä. Ota yhteyttä valtuutettuun Sea-Doo-jälleenmyyjään, korjaamoon tai valitsemaasi henkilöön huoltamista, korjaamista tai vaihtamista varten. Takuuvaateista on tietoa

Piipparin koodit	Kuvaus
	tämän käsikirjan kohdassa <i>USA:n EPA-päästöjä koskeva takuu..</i>
Yhtäjaksoinen piippaus (Lakkaa, kun ajoneuvo sammutetaan)	Korkea pakokaasun lämpötila. Ota yhteyttä valtuutettuun Sea-Doo-jälleenmyyjään, korjaamoon tai valitsemaasi henkilöön huoltamista, korjaamista tai vaihtamista varten. Takuuvaateista on tietoa tämän käsikirjan kohdassa <i>USA:n EPA-päästöjä koskeva takuu..</i>
1 lyhyt piippaus	Kääntyvä istuin asennettu.

TÄRKEÄÄ

Jos valvontapiippari soi jatkuvasti, pysäytä moottori mahdollisimman nopeasti.

TAKUU

BRP:N RAJOITETTU TAKUU YHDYSVALLOISSA JA KANADASSA: MALLIVUODEN 2023 SEA-DOO-VESIJETTI

RAJOITETUN TAKUUN LAAJUUS

Bombardier Recreational Products Inc. ("BRP") myöntää valtuutetun BRP-jälleenmyyjän (siten kuin jäljempänä määritelty) myymille mallivuoden 2023 Sea-Doo-vesijeteille Yhdysvalloissa ("USA") ja Kanadassa materiaalivikoja ja työn laatua koskevan takuun, jonka kesto ja ehdot on määritelty alla. Tämä rajoitettu takuu on mitätön eikä päde, jos:

1. Sea-Doo-vesikulkuneuvoa on käytetty jossain vaiheessa kilpailemiseen tai muuhun kilpailutoimintaan, vaikka kyseessä olisi edellinen omistaja; tai
2. Sea-Doo-vesikulkuneuvoa on muutettu tai säädetty niin, että muutokset vaikuttavat sen toimintaan, suorituskykyyn tai kestävyYTEEN, tai muutokset ja säädöt ovat muuttaneet sen käyttötarkoitusta.

Tämä rajoitettu takuu ei kata muualla kuin tehtaalla asennettuja osia ja lisävarusteita. Lue asiaan kuuluvien osien ja lisävarusteiden rajoitettua takuuta koskeva teksti.

* USA:ssa tuotteiden jälleenmyyjä ja huoltotoimista vastaava on BRP US Inc.

VASTUUVELVOLLISUUDEN RAJOITUKSET

TÄMÄ RAJOITETTU TAKUU KORVAA KAIKKI MUUT SUORAT TAI KONKLUDENTTITSET TAKUUT MUKAAN LUETTUINA ILMAN RAJOITUSTA KAIKKI KAUPALLISTA HYÖDYNNETÄVYYTTÄ TAI TIETTYYN TARKOITUKSEEN SOPIVUUTTA KOSKEVAT TAKUUT. SIKÄLI KUIN NIISTÄ EI VOIDA SANOUTUA IRTI, KONKLUDENTTITSET TAKUUSITOUMUKSET RAJOITTUVAT KESTOLTAAN KYSEESSÄ OLEVAN TAKUUN VOIMASSAOLOON. TÄMÄ TAKUU EI KATA SATUNNAISIA EIKÄ SEURANNAISVAHINKOJA. JOTKUT MAAT/OSAVALTIOT EIVÄT HYVÄKSY VASTUUVAPAUTUSLAUSEKKEITA, RAJOITUKSIA TAI EDELLÄ YKSILÖITYJÄ RAJOITUKSIA, JOTEN NE EIVÄT MAHDOLLISESTI KOSKE SINUA. TÄMÄN TAKUUN PERUSTEELLA SINULLA ON TIETTYJÄ OIKEUKSIA, JA LISÄKSI SINULLA SAATTAO OLLA MUITA (OSA) VALTIOSTA TAI PROVINSSISTA TOISEEN VAIHTELEVIA LAILLISIA OIKEUKSIA.

Maahantuojailla tai yhdelläkään BRP-jälleenmyyjällä tai kenelläkään muulla henkilöllä ei ole valtuuksia minkään muun tuotetta koskevan vahvistuksen, edustuksen tai takuun antamiseen kuin ne, mitä tähän rajoitettuun takuuseen sisältyy, ja mikäli näin tapahtuu, niitä ei voida käyttää BRP:tä vastaan. BRP pidättää itsellään oikeuden muuttaa tätä rajoitettua takuuta milloin tahansa, ja on itsestään selvää, että kyseiset muutokset eivät muuta niitä takuehtoja, jotka koskevat tämän takuun voimassaollessa myytyjä tuotteita.

POIKKEUKSET – TAKUU EI KATA

Takuu ei korvaa seuraavia tapauksia missään olosuhteissa:

- Normaali kuluminen;
- Rutiininomaiset huoltokohteet, viritykset, säädöt;

- Vahingot, jotka johtuvat muunlaisesta kuin tämän käyttäjän käsikirjan mukaisesta huollosta/ylläpidosta ja/tai varastoinnista;
- Vauriot, jotka johtuvat osien irrottamisesta, vääranlaisista korjauksista, huollosta, ylläpidosta, muutoksista, tai osien käytöstä, joita BRP ei ole valmistanut tai hyväksynyt, tai muun kuin valtuutetun huoltavan BRP-jälleenmyyjän tekemistä korjauksista;
- Väärinkäytöstä, epätavallisesta käytöstä, laiminlyönnistä, tai sellaisesta tuotteen käytöstä johtuvat vahingot, joka ei noudata käyttäjän käsikirjassa suositeltua käyttöä;
- Vahingot, jotka johtuvat onnettomuudesta, uppoamisesta, tulesta, varkaudesta, vandalismista tai ylivoimaisesta esteestä;
- Sellaisten polttoaineitten, öljyjen tai voiteluaineiden käyttö, jotka eivät sovi käytettäväksi tuotteessa (ks. käyttäjän käsikirja);
- Ruosteesta, korroosiosta tai ilmastotekijöistä johtuvat vahingot;
- Vahingot, jotka johtuvat ulkopuolisen materiaalin aiheuttamasta tukoksesta jäähdytysjärjestelmässä tai suihkupumpussa;
- Veden sisäänmenosta johtuvat vesivahingot;
- Geelipinnoitteeseen liittyvät vahingot, joihin sisältyvät rakkuloiden, säröilyn, ristikko- tai hiusmurtumista johtuvat kosmeettisen geelipinnoitteen viimeistely, rakkulat, tai lasikuidun laminoinnin aukeaminen, rajoittumatta kuitenkaan niihin; ja
- satunnaiset tai seurannaisvahingot tai minkään muunlaiset vahingot, mukaan luettuina ilman rajoitusta hinaamis-, säilytys-, puhelin-, vuokra-, taksi-, haitta-, vakuutus- tai lainojenmaksukustannukset, ajan menetykset tai ansiotulon menetykset

TAKUUAIKA

Tämä rajoitettu takuu on voimassa ensimmäisen kuluttajan ostopäivästä tai tuotteen ensimmäisestä käyttöpäivästä lukien, kumpi hyvänsä ensin kohdalle osuu:

1. KAKSITOISTA (12) PERÄKKÄISTÄ KUUKAUTTA yksityisessä käytössä.
2. NELJÄ (4) PERÄKKÄISTÄ KUUKAUTTA kaupallisessa käytössä. Vesijettiä käytetään kaupalliseen tarkoitukseen, mikäli sitä käytetään tuloa tuottavan työn tai työsuhteen yhteydessä missä tahansa takuuajan vaiheessa. Vesijettiä käytetään kaupalliseen tarkoitukseen myös, mikäli missä tahansa takuuajan vaiheessa siinä on kaupalliset tunnuukset tai se on rekisteröity kaupalliseen käyttöön. Tämä on vähimmäistakuuaika, jota voidaan jatkaa millä tahansa soveltuvalla takuuohjelmalla tilanteen mukaan.
3. Katso pakokaasupäästöjen rajoitusjärjestelmän osiin liittyviä tietoja tämän käsikirjan kohdasta *USA:n EPA:n päästöjä koskeva takuu*.
4. Ole hyvä ja lue myös *Kalifornian ja New Yorkin osavaltioiden pakokaasupäästöjen rajoitusjärjestelmää koskevat takuuehdot*, jos kyseessä on sellainen BRP: n valmistama Sea-Doo-vesijetti, joka on valmistettu myytäväksi Kalifornian ja New Yorkin osavaltioissa ja on uutena myyty Kalifornian tai New Yorkin osavaltion asukkaalle tai sen on takuurekisteröity Kalifornian tai New Yorkin osavaltion asukkaalle.
5. Ole hyvä ja lue myös oheinen *Kalifornian osavaltion haihtuvien päästöjen kontrollijärjestelmän takuulauseke*, jos kyseessä on BRP:n valmistama Sea-Doo-vesijetti, joka on uutena myyty Kalifornian osavaltion asukkaalle tai joka on sittemmin takuurekisteröity Kalifornian osavaltion asukkaalle.

Osien korjaus tai korvaaminen, tai huollon suorittaminen tämän takuun puiteissa ei pidennä tämän takuun takuuaikaa sen alkuperäistä loppumisajankohtaa pitemmälle.

TAKUUEHDOT

Tämä rajoitettu takuu on voimassa **vain**, jos **jokainen** seuraavista ehdoista täyttyy:

- Mallivuoden 2023 Sea-Doo-vesijetin ensimmäisen omistajan on ostettava ajoneuvo uutena ja käyttämättömänä maahantuojaalta/jälleenmyyjältä, joka on valtuutettu myymään Sea-Doo-vesijettejä ostomaassa;
- BRP:n määrittelemä luovutushuolto on suoritettu tuotteelle ja dokumentoitu ja dokumenteissa on ostajan allekirjoitus;
- Valtuutettu BRP-jälleenmyyjä on rekisteröinyt mallivuoden 2023 Sea-Doo-vesijetin asianmukaisella tavalla;
- Mallivuoden 2023 Sea-Doo-vesijetti on ostettava maasta, jossa ostaja asuu; ja
- Takuun ylläpitämiseksi on määrääkaishuollot suoritettava käyttäjän käsikirjassa mainitulla tavalla. BRP pidättää oikeuden tehdä takuusuoja riippuvaiseksi asianmukaisista huollon todisteista.

BRP ei myönnä tätä rajoitettua takuuta kenelläkään yksityiselle omistajalle tai kaupalliseen tarkoitukseen ajoneuvoa käyttävälle omistajalle, elleivät edellä mainitut ehdot täyty. Rajoitukset ovat tarpeen, jotta BRP voisi taata tuotteittensa, kuluttajien ja yleisön turvallisuuden.

TOIMENPITEET TAKUUN MYÖNTÄMISTÄ VARTEN

Asiakkaan on lopetettava Sea-Doo-vesijetin käyttö havaitessaan jonkin vian tai jotakin normaalista poikkeavaa. Asiakkaan on ilmoitettava valtuutetulle huoltavalle BRP-jälleenmyyjälle kolmen (3) päivän kuluessa vian ilmestymisestä, ja hänen on kohtuullisesti mahdollistettava tuotteen luoksepäästävyyden ja annettava kohtuullinen mahdollisuus vian korjaamiseen. Asiakkaan on myös esitettävä valtuutetulle BRP-jälleenmyyjälle tuotteen ostotodistus, ja allekirjoitettava korjaus-/työmääräin ennen korjauksen alkamista takuunalaisen korjauksen vahvistamiseksi. Kaikki tämän takuun puiteissa korvatut osat ovat jatkossa BRP:n omaisuutta.

MITÄ BRP TEKEE

BRP:n velvollisuus on tämän takuun puiteissa rajoitettu siihen, että se oman harkintansa mukaan korjaa normaalikäytössä, -ylläpidossa ja -huollossa viallisiksi todetut osat, tai korvaa tällaiset osat uusilla alkuperäisillä BRP-osilla ilman osien tai työvoiman veloittamista, millä tahansa valtuutetulla BRP-jälleenmyyjällä takuukauden aikana tässä kuvatuin ehdoin. Sea-Doo-vesijetin omistaja ei voi vaatia ajoneuvon myynnin peruuntumista tai kumoamista sellaisissa tapauksissa, joissa esitetään takuurikkomuksia koskevia valituksia tai vaateita.

Jos ajoneuvoa joudutaan huoltamaan muussa kuin alkuperäisessä ostomaassaan, omistaja vastaa kaikista lisäkustannuksista, jotka aiheutuvat paikallisista käytännöistä ja ehdoista; mukaan lukien mutta ei rajoittuen seuraaviin esimerkkeihin; kuljetuskustannukset, vakuutuskustannukset, verot, lupamaksut,

tuontimaksut sekä mitkä tahansa ja kaikki muut mahdolliset taloudelliset kustannukset, joita eri valtiot, liittovaltiot, provinssit, alueet ja niiden vastaavat edustajat perivät.

BRP pidättää oikeuden muuttaa tai parantaa tuotteita ilman, että aikaisemmin valmistettuihin tuotteisiin tehdään samoja muutoksia.

LUOVUTUS

Mikäli tuotteen omistusoikeus siirretään takuuajana, siirtyy myös tämä takuu ehtooneen ja edellytyksineen. Takuu on voimassa takuuajan loppuun edellyttäen, että BRP:lle tai valtuutetulle Sea-Doo -maahantuojalle/jälleenmyyjälle voidaan todistaa, että aikaisempi omistaja on hyväksynyt omistusoikeuden luovutuksen, sekä uuden omistajan yhteystiedot on ilmoitettu jommallekummalle edellä mainituista tahoista.

KULUTTAJA-APU

Mikäli tämän BRP:n rajoitetun takuun suhteen syntyy kiistaa tai riitaa, BRP ehdottaa, että asia yritetään ensiksi ratkaista maahantuojatasolla. Suosittelemme, että asiasta keskustellaan valtuutetun BRP-jälleenmyyjäliikkeen huoltopäällikön tai liikkeen omistajan kanssa.

Jos ongelma ei ratkea, ota yhteys BRP:hen täyttämällä osoitteesta www.brp.com löytyvä asiakkaan yhteydenottolomake tai kirjoittamalla meille postitse johonkin tämän oppaan osiosta *Ota yhteyttä* löytyvään osoitteeseen.

USA:N EPA:N PÄÄSTÖJÄ KOSKEVA TAKUU

Bombardier Recreational Products Inc. ("BRP") takaa lopulliselle ostajalle ja kullekin seuraavalle ostajalle, että tämä uusi moottori, mukaan lukien kaikki sen pakokaasupäästöjen rajoitusjärjestelmän ja sen höyrystyvien päästöjen rajoitusjärjestelmän osat, täyttää kaksi vaatimusta:

1. Se on suunniteltu, valmistettu ja varustettu siten, että se on myyntiajankohtana lopulliselle ostajalle seuraavien vaatimusten mukainen: 40 CFR 1045 ja 40 CFR 1060.
2. Siinä ei ole materiaalien tai työn laadun vikoja, joiden vuoksi se ei täyttäisi 40 CFR 1045- ja 40 CFR 1060 -vaatimuksia.

Takuun piiriin kuuluvissa tapauksissa BRP korjaa tai vaihtaa oman päätöksensä mukaisesti minkä tahansa osan tai komponentin, jossa on materiaalivika tai työn laadun vika, joka lisäisi moottorin jonkin säännellyn saastuttavan aineen päästöjä annettuna takuuajana veloittamatta omistajaa, mukaan lukien vianmääritykseen ja päästöihin liittyvien osien korjaukseen tai vaihtoon liittyvät kustannukset. Kaikki tämän takuun puitteissa korvatut vialliset osat ovat jatkossa BRP:n omaisuutta.

BRP rajoittaa päästöihin liittyvien osien diagnoosit ja korjaukset päästöihin liittyvissä takuuhakemuksissa valtuutettujen Sea-Doo-jälleenmyyjien tehtäväksi, muissa kuin seuraavassa luettelossa olevan kohdan kaksi mukaisissa tapauksissa.

Hyväksynnän hankkivana valmistajana BRP ei hylkää päästöihin liittyviä takuuvaateita seuraavin perustein:

1. Kunnossapito tai muu huolto, jonka BRP tai BRP:n valtuutetut yhteistyökumppanit ovat suorittaneet.
2. Moottorin/laitteen korjaustyö, jonka kuljettaja on suorittanut BRP:lle syyksiluettavien vaarallisten olosuhteiden korjaamiseksi, mikäli kuljettaja pyrkii korjaamaan moottorin/laitteen sen oikeaan konfiguraatioon mahdollisimman pian.
3. Mikään takuuvaateeseen liittymätön kuljettajan toimenpide tai toimenpiteen laiminlyönti.
4. Kunnossapito, joka on suoritettu useammin, kuin BRP edellyttää.
5. Mikään, mikä on BRP:n syy tai vastuu.
6. Minkään laitteen käyttöalueella yleisesti saatavana olevan polttoaineen käyttö, paitsi jo BRP:n kirjalliset kunnossapito-ohjeet ilmaisevat, että tämän polttoaineen käyttö vaurioittaa laitteen päästöjenrajoitusjärjestelmää, ja oikeanlainen polttoaine on kuljettajalle helposti saatavana. Katso huoltotietojen osio sekä polttoainevaatimukset polttoaineosiosta.

Päästöihin liittyvä takuuajaka

Päästöihin liittyvä takuu on voimassa seuraavan ajan (sen mukaan, mikä ensin täyttyy):

	Tunteja	Kuukausia
Pakokaasupäästöihin liittyvät komponentit	175	30
Haihtuviin päästöihin liittyvät komponentit	-	24

Sisältyvät komponentit

Päästöihin liittyvä takuu kattaa kaikki komponentit, joiden vika lisäisi moottorin jonkin säännellyn saastuttavan aineen päästöjä, mukaan lukien alla luetellut komponentit:

Pakokaasupäästöjen kohdalla päästöihin liittyvät komponentit sisältävät kaikki moottorin osat, jotka liittyvät seuraaviin järjestelmiin:

- Ilmanottojärjestelmä
- Polttoainejärjestelmä
- Sytytysjärjestelmä
- Pakokaasujen takaisinkierätyjärjestelmät

Myös seuraavat osat lasketaan kuuluviksi pakokaasupäästöihin liittyviin komponentteihin:

- Jälkikäsitteilylaitteet
- Kampikammion tuuletusventtiilit
- Anturit
- Elektroniset ohjausyksiköt

Seuraavat osat lasketaan kuuluviksi haihtuviin päästöihin liittyviin komponentteihin:

- Polttoainesäiliö
- Polttoainesäiliön korkki
- Polttoaineputki
- Polttoaineputken liittimet
- Kiristimet*
- Paineenalennusventtiilit*
- Säästöventtiilit*
- Säästösolenoidit*
- Elektroniset säätimet*
- Alipainesäädön kalvot*
- Ohjauskaapelit*
- Säästövivut*
- Poistoventtiilit
- Höyryletkut
- Nesteen-/höyrynerotin
- Hiilisäiliö
- Säiliön asennuskiinnikkeet
- Kaasuttimen poistokanavan liitin

TÄRKEÄÄ:

* Sikäli kuin ne liittyvät haihtuvien päästöjen rajoitusjärjestelmään.

Päästöihin liittyviin komponentteihin sisältyy myös mikä hyvänsä muu osa, jonka ainoa tarkoitus on vähentää päästöjä tai jonka vika lisää päästöjä heikentämättä huomattavasti moottorin/laitteen suorituskykyä.

Rajoitettu sovellettavuus

Hyväksynnän hankkivana valmistajana BRP voi hylätä päästöihin liittyvät takuuvaateet sellaisten vikojen kohdalla, jotka ovat aiheutuneet omistajan tai käyttäjän laitteen sopimattomasta kunnossapidosta tai käytöstä, onnettomuuksista, joista

valmistaja ei ole vastuussa, tai ylivoimaisesta esteestä. Esimerkiksi päästöihin liittyvää takuuvaadetta ei tarvitse korvata sellaisten vikojen kohdalla, jotka johtuvat suoraanaisesti käyttäjän moottorin tai laitteen väärinkäytöstä tai käyttäjän moottorin tai laitteen käytöstä tavalla, jota varten sitä ei ole suunniteltu, ja jotka eivät millään muotoa ole valmistajan syyksi luettavia.

Jos sinulla on kysyttävää takuuseen liittyvistä oikeuksista ja velvollisuuksista tai haluat tietää lähimmän BRP-jälleenmyyjän nimen ja sijainnin, ota yhteys BRP:hen täyttämällä yhteydenottolomake osoitteessa www.brp.com tai ottamalla yhteyttä postitse johonkin tämän käyttöoppaan kohdassa *OTA YHTEYTTÄ* luetelluista osoitteista tai soittamalla numeroon 1-888-272-9222.

CALIFORNIA EVAPORATIVE EMISSIONS CONTROL SYSTEM WARRANTY STATEMENT -LAUSEKE

Takuuseen perustuvat oikeudet ja velvollisuudet

California Air Resources Board esittelee mielellään höyrystyvien päästöjen kontrollijärjestelmän takuun mallivuoden 2023 kipinäsytytysmoottoria käyttävään vesikulkuneuvoosi (SIMW). Kaliforniassa uusien kipinäsytytysmoottoria käyttävä vesikulkuneuvojen on oltava suunniteltu, valmistettu ja varustettu kyseisen osavaltion tiukkojen saastepäästörajoitusten mukaisesti. Bombardier Recreational Products Inc. -yhtiön on annettava takuu kipinäsytytysmoottoria käyttävän vesikulkuneuvon päästörajoitusjärjestelmälle alla mainitun pituisina takuuajoina edellyttäen, että SIMW-vesikulkuneuvoa ei ole käytetty väärin, eikä sen huoltoa ole laiminlyöty ja että huolto on tehty asianmukaisesti.

Haihtuvien päästöjen järjestelmään voi sisältyä seuraavia osia: säiliöitä, kaasuttimia, kiristimiä, liittimiä, suodattimia, polttoainesäiliön korkkeja, polttoaineputkia, polttoainesäiliöitä, venttiilejä, höyryputkia ja muita liittyviä haihtuvien päästöjen järjestelmän osia.

Valmistajan myöntämä takuu

Tämä haihtuvien päästöjen järjestelmä on varustettu kahden vuoden takuulla. Jos jokin tämän kipinäsytytysmoottoria käyttävän vesikulkuneuvon haihtuviin päästöihin liittyvä osa on viallinen, Bombardier Recreational Products Inc:n on vaihdettava tai korjattava se.

Takuun piiriin kuuluvat osat:

- Kiristin (kiristimet)*
- Polttoainesäiliön korkki
- Polttoaineputki
- Polttoaineputken kiinnitin (kiinnittimet)
- Polttoainesäiliö
- Paineenvapautusventtiili(t)*
- Höyryletku(t)*
- Kaikki muut luettelemattomat osat voivat vaikuttaa haihtuvien päästöjen rajoitusjärjestelmään.

TÄRKEÄÄ:

* Sikäli kuin ne liittyvät haihtuvien päästöjen rajoitusjärjestelmään.

Omistajan takuuta koskevat velvollisuudet

Kipinäsytytysmoottorilla varustetun vesijetin omistajana olet vastuussa siitä, että käsikirjassasi luetellut huoltotoimenpiteet suoritetaan asianmukaisesti ajallaan. Bombardier Recreational Products Inc. suosittelee, että säilytät kaikki kipinäsytytysmoottoria käyttävää vesikulkuneuvoasi koskevat huoltotoimenpiteiden kuitit. Bombardier Recreational Products Inc. ei kuitenkaan voi hylätä takuuta pelkästään kuittien puuttumisen vuoksi.

Kipinäsytytysmoottoria käyttävän vesikulkuneuvon omistajana sinun on kuitenkin oltava tietoinen, että Bombardier Recreational Products Inc saattaa hylätä takuuhakemuksen, jos kipinäsytytysmoottoria käyttävä vesikulkuneuvo tai sen osa on

vioittunut väärinkäytön, laiminlyönnin, sopimattoman huollon tai hyväksymättömien muutosten vuoksi.

Olet vastuussa siitä, että toimitat kipinäsytytysmoottoria käyttävän vesikulkuneuvosi Bombardier Recreational Products Inc:n maahantuonti- tai huoltokeskukseen heti, kun ongelma ilmenee. Takuukorjaukset on teetettävä mahdollisimman nopeasti, enintään 30 kalenteripäivän sisällä. Jos sinulla on kysyttävää takuun laajuudesta, soita Bombardier Recreational Products Inc:n numeroon 1-888-272-9222.

KALIFORNIAN JA NEW YORKIN OSAVALTIOIDEN PAKOKAASUPÄÄSTÖJEN RAJOITUSJÄRJESTELMÄÄ KOSKEVAT TAKUUEHDOT KOSKIEN MALLIVUODEN 2023 SEA-DOO-VESIJETTIÄ

Takuuseen perustuvat oikeudet ja velvollisuudet

Kalifornian osavaltion Air Resources Board, New Yorkin osavaltion Department of Environmental Conservation ja Bombardier Recreational Products Inc. ("BRP") kertovat mielellään sinulle päästörajoitusta koskevasta takuusta, jonka piiriin mallivuoden 2023 Sea-Doo-vesijetti kuuluu. Kalifornian ja New Yorkin osavaltioissa uusien henkilökohtaisten vesikulkuneuvojen moottoreiden on oltava suunniteltu, valmistettu ja varustettu näiden osavaltioiden tiukkojen saastepäästörajoitusten mukaisesti. BRP:n on annettava takuu vesijettisi päästörajoitusjärjestelmälle alla mainitun pituisina takuuaikoina edellyttäen, että vesijetin moottoria ei ole käytetty väärin, eikä sen huoltoa ole laiminlyöty ja että huolto on tehty asianmukaisesti.

Päästörajoitusjärjestelmään saattaa kuulua sellaisia osia kuin polttoaineen ruiskutusjärjestelmä, sytytysjärjestelmä tai katalysaattori. Lisäksi se saattaa sisältää letkuja, hihnoja, liittimiä ja muita päästöihin liittyviä osakokoonpanoja.

Takuun piiriin kuuluvissa tapauksissa BRP korjaa vesijettisi moottorin ilmaiseksi, mukaan lukien vian diagnoosin, osat ja työn edellyttäen, että työ suoritetaan valtuutetun BRP-jälleenmyyjän toimesta.

Valmistajan rajoitetun takuun kattavuus

Tämä päästörajoituksia koskeva takuu kattaa sellaisen mallivuoden 2023 Sea-Doo-vesijetin, jonka BRP on valmistanut myytäväksi Kalifornian tai New Yorkin osavaltiossa, ja joka on uutena myyty kyseisen osavaltion asukkaalle tai se on takuurekisteröity kyseisessä osavaltiossa asuvalle henkilölle. BRP:n Sea-Doo-vesijettejä koskevan rajoitetun takuun ehdot koskevat silti myös näitä kyseisiä malleja tarpeellisin sovelluksin. Mallivuoden 2023 Sea-Doo-vesijettisi päästörajoitusjärjestelmän tiettyjä osia koskee takuu, joka on voimassa neljä vuotta ensimmäisen kuluttajan ostopäivästä lukien tai 250 käyttötuntia, kumpi ensin kohdalle osuu. Käyttötunteja koskeva takuu kattaa kuitenkin ainoastaan sellaisen vesijetin, joka on varustettu asianmukaisella käyttötuntimittarilla tai vastaavalla. Jos mikä tahansa päästöihin liittyvä osa moottorissasi on viallinen ja kuuluu takuun piiriin, se korjataan tai vaihdetaan BRP:n toimesta.

Mallivuoden 2023 Sea-Doo-vesiskootteri kattamat osta

Ilmakotelo	Imu- ja pakoventtiilit ja tiivisteet
Imuilman sovitin	Imusarja
Kampikammion tuuletusventtiili	Imusarjan paineen ja lämpötilan anturi (MAPTS)
Moottorin jäähdytysnesteen lämpötila-anturi (CTS)	Imusarjan tiiviste

Moottorin ohjausyksikkö (ECM)	Nakutusanturi (KS)
Polttoainesuodatin	Sytytystulpat
Ruiskutussuuttimet	Ahdin
Polttoainepaineen säädin	Kaasuläppärunko
Polttoainepumppu	Kaasuläppärungon tiiviste
Polttoaineen jakoputki	Kaasuläpän asentoanturi (TPS)
Sytytyspuolat	Johtosarja ja liittimet

Päästörajoituksia koskeva takuu kattaa takuuseen kuuluvan osan muille moottorikomponenteille aiheuttamat viat. BRP:n käyttäjän käsikirja sisältää kirjalliset ohjeet vesiskootteri asianmukaista huoltoa ja käyttöä varten. BRP myöntää takuun kaikille päästörajoitusta koskevan takuun piiriin kuuluville osille, ellei osa ole käyttäjän käsikirjassa määritelty vaihdettavaksi huollon yhteydessä.

BRP myöntää takuun sellaiselle päästörajoitustakuun piiriin kuuluvalla osalla, jonka on määritelty vaihdettavaksi huollon yhteydessä, kyseisen osan ensimmäiseen määriteltyyn vaihtopäivään saakka. BRP myöntää sellaisille päästörajoitustakuun piiriin kuuluvalla osalla, joka on määritelty tarkastettavaksi mutta ei vaihdettavaksi, saman takuuajan kuin koko vesijetin takuuaja. Jos jokin päästörajoitustakuun piiriin kuuluvista osista korjataan tai vaihdetaan näiden takuehtojen mukaisesti, BRP myöntää takuun korjatulle tai vaihdetulle osalle alkuperäisosan jäljellä olevan takuuajan mukaan. Kaikki tämän takuun puitteissa korvatut osat ovat jatkossa BRP:n omaisuutta.

Huoltokuitit ja -tiedot on luovutettava vesijetin mukana uudelle omistajalle omistajan vaihtuessa.

Omistajan takuuta koskevat velvollisuudet

Mallivuoden 2023 Sea-Doo-vesijetin omistajana olet vastuussa siitä, että käyttäjän käsikirjassa luetellut huoltotoimenpiteet suoritetaan asianmukaisesti ajallaan. BRP suosittelee, että säilytät kaikki vesijetin moottoria koskevat huoltotoimenpiteiden kuitit. BRP ei kuitenkaan voi hylätä takuuta pelkästään kuittien puuttumisen vuoksi tai yksinomaan siitä syystä, että et mahdollisesti ole kyennyt varmistamaan kaikkien määräaikaishuoltojen asianmukaista suorittamista.

Sea-Doo-vesijetin omistajana sinun on kuitenkin oltava tietoinen, että BRP saattaa evätä takuun, jos moottori tai sen osa on vioittunut väärinkäytön, laiminlyönnin, epäasiallisen huollon tai hyväksymättömien muutosten vuoksi.

Sinun velvollisuutesi on toimittaa vesijetin moottori valtuutelle BRP:n Sea-Doo-jälleenmyyjälle mahdollisimman pian ongelman ilmenemisen jälkeen. Takuukorjaukset suoritetaan kohtuullisen ajan kuluessa, aika ei ylitä 30 päivää.

Jos sinulla on kysymyksiä takuuseen liittyvistä oikeuksista ja velvollisuuksista, tai haluat tietää lähimmän BRP:n Sea-Doo-jälleenmyyjäsi nimen ja sijainnin ota yhteyttä asiakaspalvelukeskukseemme numerossa 1-888-272-9222.

Tähtiluokitusjärjestelmä

Mallivuoden 2023 Sea-Doo kipinäsytytysmoottoria käyttävä vesikulkuneuvo (SIMW) on varustettu Kalifornian ja New Yorkin osavaltioita varten California Air Resources Boardin (Kalifornian ilmastovaliokunta) vaatimalla ympäristömerkinnällä. Merkinnässä on 3 tähteä. Kipinäsytytysmoottoria käyttävässä vesikulku-neuvossa (SIMW) on riippulipuke, jossa kerrotaan tähtien osoittama luokitusjärjestelmä.

Tähtiluokitus merkitsee puhtaampipäästöisiä perämoottoreita

Puhtaampien merimoottoreiden symboli.



F18L3CQ



Puhtaampi ilma ja vesi

Terveempää elämäntapaa ja ympäristöä varten.

Parempi polttoainetalous

Polttaa 30–40 % vähemmän bensiiniä ja öljyä kuin perinteiset kaasuttimella varustetut kaksitahtimoottorit, säästäten rahaa ja resursseja.

Pitempi päästötakuu

Suojaa kuluttajia taaten samalla huolettoman toiminnan.

Yksi tähti - Alhaiset päästöt

Tarra, jossa on yksi tähti, kertoo että kyseessä on henkilökohtainen vesikulku-neuvo, ulkolaitaperämoottori, sisäperämoottori tai keskimoottori, joka täyttää Air Resources Boardin henkilökohtaisille vesikulkuneuvoille ja ulkolaitaperämoottoreille vuonna 2001 asettamat pakokaasupäästövaatimukset. Näiden normien mukaisten moottoreiden päästöt ovat 75 % alhaisemmat kuin perinteisten, kaasuttimilla varustettujen kaksitahtimoottoreiden päästöt. Nämä moottorit täyttävät samalla myös Yhdysvaltain EPA 2006 -säädökset venemoottoreille.

Kaksi tähteä – Hyvin alhaiset päästöt

Tarra, jossa on kaksi tähteä, kertoo että kyseessä on henkilökohtainen vesikulku-neuvo, ulkolaitaperämoottori, sisäperämoottori tai keskimoottori, joka täyttää Air Resources Boardin henkilökohtaisille vesikulkuneuvoille ja ulkolaitaperämoottoreille vuonna 2004 asettamat pakokaasupäästövaatimukset. Näiden normien mukaisten moottoreiden päästöt ovat 20 % alhaisemmat kuin moottoreiden, joiden luokitus on Yksi tähti – Alhaiset päästöt.

Kolme tähteä – Erittäin alhaiset päästöt

Merkintä, jossa on kolme tähteä, kertoo että kyseessä on henkilökohtainen vesikulku-neuvo tai ulkolaitaperämoottori, joka täyttää Air Resources Boardin

henkilökohtaisille vesikulkuneuvoille ja ulkolaitaperämoottoreille vuodelle 2008 asettamat pakokaasupäästövaatimukset tai sen vuonna 2003 sisäperämoottoreille tai keskimoottoreille asettamat pakokaasupäästövaatimukset. Näiden normien mukaisten moottoreiden päästöt ovat 65 % alhaisemmat kuin moottoreiden, joiden luokitus on Yksi tähti – Alhaiset päästöt.

Neljä tähteä – Huippualhaiset päästöt

Tarra, jossa on neljä tähteä, kertoo että kyseessä on moottori, joka täyttää Air Resources Boardin vuodelle 2012 asettamat sisäperämoottoreita ja keskimoottoreita koskevat pakokaasupäästövaatimukset. Vesijetit ja ulkolaitaperämoottorit saattavat myös täyttää näiden normien vaatimukset. Näiden normien mukaisten moottoreiden päästöt ovat 90 % alhaisemmat kuin moottoreiden, joiden luokitus on Yksi tähti – Alhaiset päästöt.

Lisätietoja:	Cleaner Watercraft – Get the Facts 1 800 END-SMOG www.arb.ca.gov
--------------	--

BRP:N KANSAINVÄLINEN RAJOITETTU TAKUU: MALLIVUODEN 2023 SEA-DOO-VESIJETTI

RAJOITETUN TAKUUN LAAJUUS

Bombardier Recreational Products Inc. ("BRP") myöntää Yhdysvaltain liittovaltion ("USA"), Kanadan ja Euroopan talousalueen valtioiden (joka käsittää Euroopan unionin jäsenmaat, Norjan, Islannin ja Liechtensteinin) ("ETA"), Itsenäisten valtioiden yhteisön (entisen Neuvostoliiton jäsenmaat, mukaan lukien Ukraina ja Turkmenistan) ("IVY") ja Turkin ulkopuolella BRP:n valtuuttamien Sea-Doo-maahantuoja/jälleenmyyjien ("Sea-Doo-maahantuoja/-jälleenmyyjä") myymille mallivuoden 2023 SEA-DOO-vesijeteille materiaalivikoja ja työn laatua koskevan takuun, jonka kesto ja ehdot on määritetty alla.

Tämä rajoitettu takuu ei kata muualla kuin tehtaalla asennettuja osia ja lisävarusteita. Lue asiaan kuuluvien osien ja lisävarusteiden rajoitettua takuuta koskeva teksti.

Tämä rajoitettu takuu on mitätön eikä päde, jos:

1. Henkilökohtaista vesikulkuneuvoa on käytetty missä tahansa vaiheessa kilpailemiseen tai mihinkään muuhun kilpailutoimintaan, vaikka kyseessä olisi edellinen omistaja; tai
2. Henkilökohtaista vesikulkuneuvoa on muutettu tai säädetty sillä tavoin, että muutokset vaikuttavat sen toimintaan, suorituskykyyn tai kestävyYTEEN, tai
3. Henkilökohtaista vesikulkuneuvoa on muutettu tai säädetty sillä tavoin, että muutokset vaikuttavat sen toimintaan.

VASTUUVELVOLLISUUDEN RAJOITUKSET

LAIN SALLIMASSA MÄÄRIN TÄMÄ RAJOITETTU TAKUU KORVAA KAIKKI MUUT SUORAT TAI KONKLUDENTTITSET TAKUUT, MUKAAN LUETTUINA ILMAN RAJOITUSTA KAIKKI KAUPALLISTA HYÖDYNNEITÄVYYTTÄ TAI TIETTYYN TARKOITUKSEEN SOPIVUUTTA KOSKEVAT TAKUUT. SIKÄLI KUIN NIISTÄ EI VOIDA SANOUTUA IRTI, KONKLUDENTTITSET TAKUUSITOUMUKSET RAJOITTUVAT KESTOLTAAN KYSEESSÄ OLEVAN TAKUUN VOIMASSAOLOON. TÄMÄ TAKUU EI KATA SATUNNAISIA EIKÄ SEURANNAISVAHINKOJA. JOTKUT TUOMIOKUNNAT EIVÄT HYVÄKSY VASTUUVAPAUTUSLAUSEKKEITA, RAJOITUKSIA TAI EDELLÄ YKSILÖITYJÄ RAJOITUKSIA, JA SEN JOHDOSTA NE EIVÄT MAHDOLLISESTI KOSKE SINUA. TÄMÄN TAKUUN PERUSTEELLA SINULLA ON TIETTYJÄ OIKEUKSIA, LISÄKSI SINULLA SAATTAA OLLA MUITA MAASTA TOISEEN VAIHTELEVIA LAILLISIA OIKEUKSIA. (AUSTRALIASSA OSTETTujen TUOTTEIDEN OSALTA LUE JÄLJEMPÄNÄ OLEVA KOHTA VAIN AUSTRALIASSA MYYTÄVIÄ TUOTTEITA VARTEN).

Yhdelläkään Sea-Doo-maahantuoja/jälleenmyyjällä tai muulla henkilöllä ei ole valtuuksia minkään muun tuotetta koskevan vahvistuksen, edustuksen, tai takuun antamiseen kuin ne, mitä tähän rajoitettuun takuuseen sisältyy, ja mikäli näin tapahtuu, niitä ei voida käyttää BRP:tä vastaan.

BRP pidättää oikeuden muuttaa näitä takuehtoja. Muutokset eivät kuitenkaan koske niitä tuotteita, jotka on myyty tämän takuun ollessa voimassa.

POIKKEUKSET – TAKUU EI KATA

Takuu ei korvaa seuraavia tapauksia missään olosuhteissa:

- Normaalista kulumisesta johtuva osien korvaaminen
- Rutiininomaiset huolto-osat ja huollot, mukaan lukien muttei rajoitettu viritykset, säädöt, öljyn-/voiteluaineen-/jäähdytysnesteen vaihdot, sytytystulppien vaihto, vesipumput jne.
- Vauriot, jotka johtuvat muunlaisesta kuin tämän käyttäjän käsikirjan mukaisesta ylläpidosta ja/tai varastoinnista;
- Vahingot, jotka johtuvat osien poistamisesta, vääristä korjauksista, huollosta, ylläpidosta, tai muutoksesta, tai sellaisten osien tai varaosien käyttämisestä, joita BRP ei ole valmistanut tai hyväksynyt, ja jotka kohtuullisesti arvioiden eivät sovi tuotteeseen tai vaikuttavat haitallisesti sen toimintaan, käyttäytymiseen, tai kestävytyteen, tai jotka johtuvat muiden kuin valtuutetun Sea-Doo-jälleenmyyjän/maahantuojaan tai sen valtuuttaman henkilön tekemistä korjauksista;
- Väärinkäytöstä, epätavallisesta käytöstä, laiminlyönnistä, kilpailusta, sopimattomasta käytöstä tai tuotteen käytöstä tavalla, joka ei noudata käsikirjassa suositeltua käyttöä, johtuvat vahingot;
- Ulkoisesta vauriosta, onnettomuudesta, uppoamisesta, tulesta, vierasesiineen tai veden sisäänmenosta, varkaudesta, vandalismista tai ylivoimaisesta esteestä johtuvat vahingot.
- Sellaisten polttoaineitten, öljyjen tai voiteluaineiden käyttö, jotka eivät sovi käytettäväksi tuotteessa (lue käyttäjän käsikirja);
- Ruosteesta, korroosion tai ilmastotekijöistä johtuvat vahingot;
- Vahingot, jotka johtuvat ulkopuolisen materiaalin aiheuttamasta tukoksesta jäähditysjärjestelmässä tai suihkupumpussa;
- Geelipinnoitteeseen liittyvät vahingot, joihin sisältyvät rakkuloiden, säröily, ristikko- tai hiusmurtumista johtuvat kosmeettisen geelipinnoitteen viimeistely, rakkulat, tai lasikuidun laminoinnin aukeaminen, rajoittumatta kuitenkaan niihin; ja
- Satunnaiset tai seurannaisvahingot, tai minkään muunlaiset vahingot, mukaan luettuina ilman rajoitusta hinaamis-, puhelin-, vuokra-, taksi-, haitta-, vakuutus- tai lainojen maksukustannukset, ajan menetykset tai ansiotulon menetykset tai huoltotyöstä johtuvan käyttökatkoksen aiheuttamat ajan menetykset.

TAKUUAIKA

Tämä takuu on voimassa ensimmäisen kuluttajan ostopäivästä tai tuotteen ensimmäisestä käyttöpäivästä lukien, kumpi hyvänsä ensin kohdalle osuu:

1. KAKSITOISTA (12) PERÄKKÄISTÄ KUUKAUTTA yksityisessä vapaa-ajan käytössä. Vain AUSTRALIA ja UUSI-SEELANTI: KAKSIKYMMENTÄNELJÄ (24) PERÄKKÄISTÄ KUUKAUTTA yksityisessä vapaa-ajan käytössä.
2. NELJÄ (4) PERÄKKÄISTÄ KUUKAUTTA kaupallisessa käytössä.
Tämä on vähimmäistakuu aika, jota voidaan jatkaa millä tahansa soveltuvalla takuuohjelmalla tilanteen mukaan. Vesijettiä käytetään kaupalliseen tarkoitukseen, mikäli sitä käytetään tuloa tuottavan työn tai työsuhteen yhteydessä missä tahansa takuuajan vaiheessa. Vesijettiä käytetään kaupalliseen tarkoitukseen myös, mikäli missä tahansa takuuajan vaiheessa siinä on kaupalliset tunnuksot tai se on rekisteröity kaupalliseen käyttöön.

Osien korjaus tai korvaaminen, tai huollon suorittaminen tämän takuun puitteissa ei pidennä tämän takuun takuuaikaa sen alkuperäistä loppumisajankohtaa pitemmälle.

Ota huomioon, että voimassa oleva takuuaika ja muut takuun kattavuutta koskevat modaliteetit saattavat vaihdella riippuen sovellettavissa ja voimassa olevista kansallisista tai paikallisista laeista.

VAIN AUSTRALIASSA MYYDYT TUOTTEET:

Minkään näissä takuun ehoissa ei saa pitää jättävän pois, rajoittavan tai muokkaavan mitään Competition and Consumer Act 2010 (Cth) -lain ehtoja, takuita, oikeutta tai sen alaisena myönnettyä oikeutta tai korvausta, mukaan lukien Australian kuluttajalaki tai muu laki, jos tämä olisi ristiriidassa kyseisen lain kanssa tai voisi aiheuttaa jonkin näiden ehtojen mitätöimisen. Tämän rajoitetun takuun alaisena sinulle annetut edut annetaan muiden Australian lain alaisena sinulle myönnettyjen lakien ja korvausten lisäksi.

Tuotteissamme on takuu, jota ei voida sulkea pois Australian kuluttajansuojalain piiristä. Merkittävän vian osalta olet oikeutettu vaihtoon tai hyvitykseen ja kaikkien muiden kohtuudella ennakoitavien menetysten tai vaurioiden korvaukseen. Sinulla on myös oikeus korjauttaa tai vaihdattaa tuotteet, elleivät ne ole hyväksyttävää laatua ja vika ei yllä merkittävän vian tasolle.

TAKUUEHDOT

Tämä takuu on voimassa ainoastaan, **jos jokainen** seuraavista ehdoista täyttyy:

- 2023 Sea-Doo -henkilökohtaisen vesikulkuneuvon ensimmäisen omistajan on ostettava ajoneuvo uutena ja käyttämättömänä Sea-Doo-maahantuoja/jälleenmyyjältä, joka on valtuutettu myymään henkilökohtaisia Sea-Doo-vesikulkuneuvoja ostomaassa;
- BRP:n määrittelemä luovutustarkastus on suoritettu tuotteelle ja dokumentoitu;
- Valtuutettu Sea-Doo-maahantuoja/jälleenmyyjä on rekisteröinyt mallivuoden 2023 Sea-Doo-vesijetin asianmukaisella tavalla;
- Mallivuoden 2023 Sea-Doo-vesijetti on ostettava siitä maasta tai maiden liittoutumasta, jossa ostaja asuu;
- Takuun ylläpitämiseksi on määräaikaishuollot suoritettava käyttäjän käsikirjassa mainitulla tavalla. BRP pidättää oikeuden tehdä takuusuoja riippuvaiseksi asianmukaisista huollon todisteista.

BRP ei myönnä tätä rajoitettua takuuta kenelläkään yksityiselle omistajalle tai kaupalliseen tarkoitukseen ajoneuvoa käyttävälle omistajalle, elleivät kaikki edellä mainitut ehdot täyty. Rajoitukset ovat tarpeen, jotta BRP voisi taata tuotteitensa, kuluttajien ja yleisön turvallisuuden.

TOIMENPITEET TAKUUN MYÖNTÄMISTÄ VARTEN

Asiakkaan on lopetettava Sea-Doo-vesijetin käyttö havaitessaan jonkin vian tai jotakin normaalista poikkeavaa. Asiakkaan on ilmoitettava huoltavalle Sea-Doo-jälleenmyyjälle/maahantuojalle kahden (2) päivän kuluessa vian ilmestymisestä, ja hänen on kohtuullisesti mahdollistettava tuotteen luokse pääsy ja annettava kohtuullinen mahdollisuus vian korjaamiseen. Asiakkaan on myös esitettävä valtuutetulle Sea-Doo-maahantuojalle/jälleenmyyjälle tuotteen ostotodistus ja

allekirjoitettava korjaus-/työmääräin ennen korjauksen alkamista takuunalaisen korjauksen vahvistamiseksi. Kaikki tämän takuun puitteissa korvatut osat ovat jatkossa BRP:n omaisuutta.

Ota huomioon, että ilmoitusaika saattaa vaihdella riippuen maasi sovellettavista ja voimassa olevista kansallisista tai paikallisista laeista.

MITÄ BRP TEKEE

BRP:n velvollisuus on tämän takuun puitteissa rajoitettu siihen, että se oman harkintansa mukaan korjaa normaalikäytössä, -ylläpidossa ja -huollossa viallisiksi todetut osat, tai korvaa tällaiset osat uusilla alkuperäisillä BRP-osilla ilman osien tai työvoiman veloittamista, millä tahansa valtuutetulla Sea-Doo-maahantuoajalla/jälleenmyyjällä takuukauden aikana tässä kuvatuin ehdoin. BRP:n vastuu rajoittuu tarvittaviin korjaustoimenpiteisiin tai osien vaihtotoimenpiteisiin. Sea-Doo-vesijetin omistaja ei voi vaatia ajoneuvon myynnin peruuntumista tai kumoamista sellaisissa tapauksissa, joissa esitetään takuurikkomuksia koskevia valituksia tai vaateita. Sinulla saattaa olla muita laillisia oikeuksia, jotka saattavat vaihdella maittain.

Jos ajoneuvoa joudutaan huoltamaan muussa kuin alkuperäisessä ostomaassaan, omistaja vastaa kaikista lisäkustannuksista, jotka aiheutuvat paikallisista käytännöistä ja ehdoista; mukaan lukien mutta ei rajoittuen seuraaviin esimerkkeihin; kuljetuskustannukset, vakuutuskustannukset, verot, lupamaksut, tuontimaksut sekä mitkä tahansa ja kaikki muut mahdolliset taloudelliset kustannukset, joita eri valtiot, liittovaltiot tai alueet ja heidän vastaavat edustajansa perivät.

BRP pidättää oikeuden muuttaa tai parantaa tuotteita ilman, että aikaisemmin valmistettuihin tuotteisiin tehdään samoja muutoksia.

LUOVUTUS

Mikäli tuotteen omistusoikeus siirretään takuuajana, siirtyy myös tämä takuu ehdoiteen ja edellytyksineen. Takuu on voimassa takuuajan loppuun edellyttäen, että BRP:lle tai valtuutetulle Sea-Doo -maahantuoajalle/jälleenmyyjälle voidaan todistaa, että aikaisempi omistaja on hyväksynyt omistusoikeuden luovutuksen, sekä uuden omistajan yhteystiedot on ilmoitettu jommallekummalle edellä mainituista tahoista.

KULUTTAJA-APU

Mikäli tämän BRP:n rajoitetun takuun suhteen syntyy kiistaa tai riitaa, BRP ehdottaa, että asia yritetään ensiksi ratkaista maahantuoajatasolla. Suosittelemme, että asiasta keskustellaan valtuutetun BRP-jälleenmyyjäliikkeen huoltopäällikön tai liikkeen omistajan kanssa.

Jos ongelma ei ratkea, ota yhteys BRP:hen täyttämällä osoitteesta www.brp.com löytyvä asiakkaan yhteydenottolomake tai kirjoittamalla meille postitse johonkin tämän oppaan osiosta *Ota yhteyttä* löytyvään osoitteeseen.

BRP:N RAJOITETTU TAKUU EUROOPAN TALOUSALUEELLA, ITSENÄISTEN VALTIOIDEN YHTEISÖSSÄ JA TURKISSA: MALLIVUODEN 2023 SEA-DOO-VESIJETTI

RAJOITETUN TAKUUN LAAJUUS

Bombardier Recreational Products Inc. ("BRP") myöntää Euroopan talousalueen valtioiden (joka käsittää Euroopan unionin jäsenmaat, Norjan, Islannin ja Liechtensteinin) ("ETA"), Itsenäisten valtioiden yhteisön (entisen Neuvostoliiton jäsenmaat, mukaan lukien Ukraina ja Turkmenistan) ("IVY") ja Turkin ulkopuolella BRP:n valtuuttamien Sea-Doo-maahantuoja/jälleenmyyjien ("Sea-Doo-maahantuoja/-jälleenmyyjä") myymille mallivuoden 2023 SEA-DOO-vesijeteille materiaalivikoja ja työn laatua koskevan takuun, jonka kesto ja ehdot on määriteltä alla.

Tämä rajoitettu takuu ei kata muualla kuin tehtaalla asennettuja osia ja lisävarusteita. Lue asiaan kuuluvien osien ja lisävarusteiden rajoitettua takuuta koskeva teksti.

Tämä rajoitettu takuu on mitätön eikä päde, jos:

1. Henkilökohtaista vesikulkuneuvoa on käytetty missä tahansa vaiheessa kilpailemiseen tai mihinkään muuhun kilpailutoimintaan, vaikka kyseessä olisi edellinen omistaja; tai
2. Henkilökohtaista vesikulkuneuvoa on muutettu tai säädetty sillä tavoin, että muutokset vaikuttavat sen toimintaan, suorituskykyyn tai kestävytyteen, tai
3. Henkilökohtaista vesikulkuneuvoa on muutettu tai säädetty sillä tavoin, että muutokset vaikuttavat sen toimintaan.

VASTUUVELVOLLISUUDEN RAJOITUKSET

LAIN SALLIMASSA MÄÄRIN TÄMÄ RAJOITETTU TAKUU KORVAA KAIKKI MUUT SUORAT TAI KONKLUDENTTITSET TAKUUT, MUKAAN LUETTUINA ILMAN RAJOITUSTA KAIKKI KAUPALLISTA HYÖDYNNETÄVYYTTÄ TAI TIETTYYN TARKOITUKSEEN SOPIVUUTTA KOSKEVAT TAKUUT. SIKÄLI KUIN NIISTÄ EI VOIDA SANOUTUA IRTI, KONKLUDENTTITSET TAKUUSITOUMUKSET RAJOITTUVAT KESTOLTAAN KYSEESSÄ OLEVAN TAKUUN VOIMASSAOLOON. TÄMÄ TAKUU EI KATA SATUNNAISIA EIKÄ SEURANNAISVAHINKOJA. JOTKUT TUOMIOKUNNAT EIVÄT HYVÄKSY VASTUUVAPAUTUSLAUSEKKEITA, RAJOITUKSIA TAI EDELLÄ YKSILÖITYJÄ RAJOITUKSIA, JA SEN JOHDOSTA NE EIVÄT MAHDOLLISESTI KOSKE SINUA. TÄMÄN TAKUUN PERUSTEELLA SINULLA ON TIETTYJÄ OIKEUKSIA, LISÄKSI SINULLA SAATTA OLLA MUITA MAASTA TOISEEN VAIHTELEVIA LAILLISIA OIKEUKSIA.

Yhdelläkään Sea-Doo-maahantuojalla/jälleenmyyjällä tai muulla henkilöllä ei ole valtuuksia minkään muun tuotetta koskevan vahvistuksen, edustuksen, tai takuun antamiseen kuin ne, mitä tähän rajoitettuun takuuseen sisältyy, ja mikäli näin tapahtuu, niitä ei voida käyttää BRP:tä vastaan.

BRP pidättää oikeuden muuttaa näitä takuehtoja. Muutokset eivät kuitenkaan koske niitä tuotteita, jotka on myyty tämän takuun ollessa voimassa.

POIKKEUKSET – TAKUU EI KATA

Takuu ei korvaa seuraavia tapauksia missään olosuhteissa:

- Normaalista kulumisesta johtuva osien korvaaminen
- Rutiininomaiset huolto-osat ja huollot, mukaan lukien muttei rajoitettu viritykset, säädöt, öljyn-/voiteluaineen-/jäähdytysnesteen vaihdot, sytytystulppien vaihto, vesipumput jne.
- Vauriot, jotka johtuvat muunlaisesta kuin tämän käyttäjän käsikirjan mukaisesta ylläpidosta ja/tai varastoinnista;
- Vahingot, jotka johtuvat osien poistamisesta, vääristä korjauksista, huollosta, ylläpidosta, tai muutoksesta, tai sellaisten osien tai varaosien käyttämisestä, joita BRP ei ole valmistanut tai hyväksynyt, ja jotka kohtuullisesti arvioiden eivät sovi tuotteeseen tai vaikuttavat haitallisesti sen toimintaan, käyttäytymiseen, tai kestävytyteen, tai jotka johtuvat muiden kuin valtuutetun Sea-Doo-jälleenmyyjän/maahantuojaan tai sen valtuuttaman henkilön tekemistä korjauksista;
- Väärinkäytöstä, epätavallisesta käytöstä, laiminlyönnistä, kilpailusta, sopimattomasta käytöstä tai tuotteen käytöstä tavalla, joka ei noudata käsikirjassa suositeltua käyttöä, johtuvat vahingot;
- Ulkoisesta vauriosta, onnettomuudesta, uppoamisesta, tulesta, vierasesiineen tai veden sisäänmenosta, varkaudesta, vandalismista tai ylivoimaisesta esteestä johtuvat vahingot.
- Sellaisten polttoaineitten, öljyjen tai voiteluaineiden käyttö, jotka eivät sovi käytettäväksi tuotteessa (lue käyttäjän käsikirja);
- Ruosteesta, korroosiosta tai ilmastotekijöistä johtuvat vahingot;
- Vahingot, jotka johtuvat ulkopuolisen materiaalin aiheuttamasta tukoksesta jäähdytysjärjestelmässä tai suihkupumpussa;
- Geelipinnoitteeseen liittyvät vahingot, joihin sisältyvät rakkuloiden, säröilyyn, ristikko- tai hiusmurtumista johtuvat kosmeettisen geelipinnoitteen viimeistely, rakkulat, tai lasikuidun laminoinnin aukeaminen, rajoittumatta kuitenkaan niihin; ja
- Satunnaiset tai seurannaisvahingot, tai minkään muunlaiset vahingot, mukaan luettuina ilman rajoitusta hinaamis-, puhelin-, vuokra-, taksi-, haitta-, varakuutus- tai lainojen maksukustannukset, ajan menetykset tai ansiotulon menetykset tai huoltotyöstä johtuvan käyttökatkoksen aiheuttamat ajan menetykset.

TAKUUAIKA

Tämä takuu on voimassa ensimmäisen kuluttajan ostopäivästä tai tuotteen ensimmäisestä käyttöpäivästä lukien, kumpi hyvänsä ensin kohdalle osuu:

1. KAKSIKYMMENTÄNELJÄ (24) PERÄKKÄISTÄ KUUKAUTTA yksityisessä, vapaa-ajan käytössä.
2. NELJÄ (4) PERÄKKÄISTÄ KUUKAUTTA kaupallisessa käytössä.
Vesijettiä käytetään kaupalliseen tarkoitukseen, mikäli sitä käytetään tuloa tuottavan työn tai työsuhteen yhteydessä missä tahansa takuuajan vaiheessa. Vesijettiä käytetään kaupalliseen tarkoitukseen myös, mikäli missä tahansa takuuajan vaiheessa siinä on kaupalliset tunnuksat tai se on rekisteröity kaupalliseen käyttöön.

Osien korjaus tai korvaaminen, tai huollon suorittaminen tämän takuun puitteissa ei pidennä tämän takuun takuuaikaa sen alkuperäistä loppumisajankohtaa pitemmälle.

Ota huomioon, että voimassa oleva takuuaika ja muut takuun kattavuutta koskevat modaliteetit saattavat vaihdella riippuen sovellettavissa ja voimassa olevista kansallisista tai paikallisista laeista.

TAKUUEHDOT

Tämä takuu on voimassa ainoastaan, **jos jokainen** seuraavista ehdoista täyttyy:

- 2023 Sea-Doo -henkilökohtaisen vesikulkuneuvon ensimmäisen omistajan on ostettava ajoneuvo uutena ja käyttämättömänä Sea-Doo-maahantuojalta/-jälleenmyyjältä, joka on valtuutettu myymään henkilökohtaisia Sea-Doo-vesikulkuneuvoja ostomaassa;
- BRP:n määrittelemä luovutustarkastus on suoritettu tuotteelle ja dokumentoitu;
- Valtuutettu Sea-Doo-maahantuoja/jälleenmyyjä on rekisteröinyt mallivuoden 2023 Sea-Doo-vesijetin asianmukaisella tavalla;
- Mallivuoden 2023 Sea-Doo-vesijetti on ostettava ETA:n alueella asuvan henkilön toimesta, IVY-maissa jossakin kyseisen talousalueen maassa asuvan henkilön toimesta, Turkissa maassa asuvan henkilön toimesta; ja
- Takuun ylläpitämiseksi on määräaikaishuollot suoritettava käyttäjän käsikirjassa mainitulla tavalla. BRP pidättää oikeuden tehdä takuusuoja riippuvaiseksi asianmukaisista huollon todisteista.

BRP ei myönnä tätä rajoitettua takuuta kenelläkään yksityiselle omistajalle tai kaupalliseen tarkoitukseen ajoneuvoa käyttävälle omistajalle, elleivät kaikki edellä mainitut ehdot täyty. Rajoitukset ovat tarpeen, jotta BRP voisi taata tuotteitensa, kuluttajien ja yleisön turvallisuuden.

TOIMENPITEET TAKUUN MYÖNTÄMISTÄ VARTEN

Asiakkaan on lopetettava Sea-Doo-vesijetin käyttö havaitessaan jonkin vian tai jotakin normaalista poikkeavaa. Asiakkaan on ilmoitettava huoltavalle Sea-Doo-jälleenmyyjälle/maahantuojalte kahden (2) päivän kuluessa vian ilmestymisestä, ja hänen on kohtuullisesti mahdollistettava tuotteen luokse pääsy ja annettava kohtuullinen mahdollisuus vian korjaamiseen. Asiakkaan on myös esitettävä valtuutetulle Sea-Doo-maahantuojalte/jälleenmyyjälle tuotteen ostotodistus ja allekirjoitettava korjaus-/työmääräin ennen korjauksen alkamista takuunalaisen korjauksen vahvistamiseksi. Kaikki tämän takuun puitteissa korvatut osat ovat jatkossa BRP:n omaisuutta.

Ota huomioon, että ilmoitusaika saattaa vaihdella riippuen maasi sovellettavista ja voimassa olevista kansallisista tai paikallisista laeista.

MITÄ BRP TEKEE

BRP:n velvollisuus on tämän takuun puitteissa rajoitettu siihen, että se oman harkintansa mukaan korjaa normaalikäytössä, -ylläpidossa ja -huollossa viallisiksi todetut osat, tai korvaa tällaiset osat uusilla alkuperäisillä Sea-Doo-osilla ilman osien tai työvoiman veloittamista, millä tahansa valtuutetulla Sea-Doo-maahantuojalta/jälleenmyyjältä takuukauden aikana tässä kuvatuin ehdoin. BRP:n vastuu

rajoittuu tarvittaviin korjaustoimenpiteisiin tai osien vaihtotoimenpiteisiin. Sea-Doo-vesijetin omistaja ei voi vaatia ajoneuvon myynnin peruuntumista tai kumoamista sellaisissa tapauksissa, joissa esitetään takuurikkomuksia koskevia valituksia tai vaateita. Sinulla saattaa olla muita laillisia oikeuksia, jotka saattavat vaihdella maittain.

Mikäli takuuhuoltoa vaaditaan alkuperäisen myyntimaan ulkopuolella, tai ETA:ssa asuvia koskien: jos takuuhuoltoa vaaditaan ETA:n ulkopuolella, tai IVY-maiden asukkaita koskien IVY-maiden ulkopuolella, ovat paikallisista käytännöistä ja olosuhteista mahdollisesti johtuvat lisäkustannukset omistajan vastuulla, mukaan lukien mutta ei rajoittuen hallitusten, valtioiden, maa-alueiden ja niitä vastaavien elinten veloittamaan rahtiin, vakuutukseen, veroihin, lisenssimaksuihin, tuontitullihin ja mihin tahansa ja kaikkiin muihin rahoituskuluihin.

BRP pidättää oikeuden muuttaa tai parantaa tuotteita ilman, että aikaisemmin valmistettuihin tuotteisiin tehdään samoja muutoksia.

LUOVUTUS

Mikäli tuotteen omistusoikeus siirretään takuuajana, siirtyy myös tämä takuu ehtoineen ja edellytyksineen. Takuu on voimassa takuuajan loppuun edellyttäen, että BRP:lle tai valtuutetulle Sea-Doo -maahantuoja/jälleenmyyjälle voidaan todistaa, että aikaisempi omistaja on hyväksynyt omistusoikeuden luovutuksen, sekä uuden omistajan yhteystiedot on ilmoitettu jommallekummalle edellä mainituista tahoista.

KULUTTAJA-APU

Mikäli tämän BRP:n rajoitetun takuun suhteen syntyy kiistaa tai riitaa, BRP ehdottaa, että asia yritetään ensiksi ratkaista maahantuojatasolla. Suosittelemme, että asiasta keskustellaan valtuutetun BRP-jälleenmyyjäliikkeen huoltopäällikön tai liikkeen omistajan kanssa.

Jos ongelma ei ratkea, ota yhteys BRP:hen täyttämällä osoitteesta www.brp.com löytyvä asiakkaan yhteydenottolomake tai kirjoittamalla meille postitse johonkin tämän oppaan osiosta *Ota yhteyttä* löytyvään osoitteeseen.

RANSKAA KOSKEVAT LISÄEHDOT

Seuraavat ehdot koskevat ainoastaan Ranskassa myytyjä tuotteita.

Myyjän on toimitettava tuotteet sopimuksen mukaisesti ja myyjä on vastuussa toimituksen yhteydessä aiheutuneista mahdollisista vioista. Myyjä on myös vastuussa vaurioista, jotka aiheutuvat pakkaamisesta, kokoonpano-ohjeista tai asentamisesta silloin, kun se on sopimuksen mukaisesti myyjän vastuulla tai hän on suorittanut sen vastuunalaisesti. Jotta tuote vastaa sopimusta, tuotteen on:

1. oltava kunnossa normaalin käyttöön kuten vastaavanlaiset tuotteet, ja (mikäli sovellettavissa)
 - sen on vastattava myyjän antamaa kuvausta, ja sen laadun ja ominaisuuksien on oltava samanlaiset kuin ostajalle on esitetty esimerkein tai esittelymallin avulla.

- Sen laadullisten ominaisuuksien on oltava sellaiset, joita ostajalla on oikeus odottaa myyjän, valmistajan tai tämän edustajan antamien julkisten tietojen perusteella, mukaan lukien mainonta ja tuoteselosteet; tai
2. siinä on oltava sellaiset ominaisuudet, jotka molemmat osapuolet ovat hyväksyneet tai sen on sovelluttava ostajan aikomaan erityiskäyttöön, jonka ostaja on ilmoittanut myyjälle ja tämä on hyväksynyt aikomuksen.

Tuotteen vastaamattomuus määritellään kahden vuoden kuluttua siitä, kun tuote on toimitettu. Myyjän on sisällytettävä myymänsä tuotteen piilevät virheet takuun piiriin, jos virheet tekevät tuotteesta tarkoituksenmukaiseen käyttöön kelpaamattoman, tai jos ne vaikuttavat tuotteen käyttöön vähentävästi siten, että ostaja ei olisi ostanut tuotetta tai olisi maksanut siitä vähemmän, jos olisi tiennyt tämän. Ostajan on ilmoitettava esinevirheistä kahden vuoden kuluessa vian havaitsemisesta.

Tämä sivu on jätetty tarkoituksella tyhjäksi

TIETOA ASIAKKAALLE

TIETOSUOJAA KOSKEVAT TIEDOT

Bombardier Recreational Products inc ja sen tytäryhtiöt ("BRP") ovat sitoutuneet suojelemaan yksityisyyttäsi ja tukemaan yleistä avoimuuden periaatetta sen suhteen, miten keräämme, käytämme ja luovutamme muille henkilötietojasi, kun olemme suhteessa sinuun. **Lisätietoja saat BRP:n tietosuojakäytännössä osoitteesta:**

<https://brp.com/en/privacy-policy.html> tai skannaamalla alla olevan QR-koodin.

Voit olla varma siitä, että meillä on tarvittavat turvallisuustoimet henkilökohtaisten tietojasi suojaamiseen katoamiselta ja luvattomalta käytöltä.

Henkilökohtaisia tietojasi, joita BRP voi kerätä joko suoraan sinulta, valtuutetuilta jälleenmyyjiltä tai valtuutetuilta kolmansilta osapuolilta, ovat seuraavat:

- **Yhteystiedot, demografiset ja rekisteröintitiedot** (esim. nimi, täydellinen osoite, puhelinnumero, sähköposti, sukupuoli, omistushistoria, kommunikointikieli)
- **Ajoneuvotiedot** (esim. sarjanumero, osto- ja toimituspäivä, yksikön käyttö, ajoneuvon sijainti ja liikkeet)
- **Kolmannen osapuolen tiedot** (esim. BRP:n kumppaneilta saadut tiedot, yhteisten markkinointitoimien tiedot, sosiaalinen media)
- **Teknologiset tiedot** (esim. IP-osoite, laitetyyppi, käyttöjärjestelmä, selaintyyppi, katsomasi verkkosivut, evästeet ja samankaltaiset teknologiat, kun käytät BRP:n tai jälleenmyyjien verkkosivustoja tai mobiilisovelluksia)
- **Vuorovaikutus BRP-tietojen kanssa** (esim. tiedot, jotka kerätään, kun soitat BRP:n talon sisäisille myyntiedustajille, ostat tuotteita BRP:n, rekisteröidyt BRP:n sähköposteihin, osallistut BRP:n sponsoroimiin kilpailuihin ja arvontoihin tai osallistut BRP:n sponsoroimiin tapahtumiin)
- **Tapahtumatiedot** (esim. palautusten käsittelyyn tarvittavat tiedot, maksutiedot, kun ostat tuotteitamme tai palveluitamme verkkosivustoidemme tai mobiilisovellustemme kautta sekä BRP:n tuotteiden ostamiseen liittyvät ongelmat)

Näitä tietoja voidaan käyttää ja käsitellä seuraaviin tarkoituksiin:

- Tietosuoja ja turvallisuus
- Myynnin asiakastuki ja jälkimarkkinointituki (esim. oston tai huollon suorittaminen tai seuranta)
- Rekisteröinti ja takuu
- Kommunikointi (esim. BRP:n tyytyväisyyskyselyn lähettäminen sinulle)
- Verkkokäyttäytymiseen perustuva mainonta, profilointi ja sijaintipohjaiset palvelut (esim. mukautetun käyttökokemuksen tarjoamista varten)
- Vaatimustenmukaisuus ja kiistojen ratkaisu
- Markkinointi ja mainonta
- Avustaminen (esim. toimitukseen, palautusten käsittelyyn ja muihin BRP:n tuotteiden ostamiseen liittyvät ongelmat).

Voimme käyttää henkilökohtaisia tietoja myös koostetun tai tilastollisen datan muodostamiseen, josta sinua ei enää voida tunnistaa henkilökohtaisesti.

Henkilökohtaisia tietojasi voidaan paljastaa seuraaville: BRP, BRP:n valtuutetut jälleenmyyjät, jakelijat, palveluntarjoajat, mainonta- ja markkinatutkimuskumppanit ja muut valtuutetut kolmannet osapuolet.

Voimme vastaanottaa sinua koskevia tietoja eri lähteistä, mukaan lukien kolmansilta osapuolilta, kuten BRP:n valtuutetuilta jälleenmyyjiltä ja kumppaneilta,

joiden kanssa tarjoamme palveluita tai suoritamme yhteisiä markkinointitoimia. Saatamme saada tietoja myös sosiaalisen median alustoilta, kuten Facebookista ja Twitteristä, kun olet yhteydessä meihin niiden kautta.

Olosuhteista riippuen henkilökohtaisia tietojasi voidaan viestiä asuinpaikkasi ulkopuolelle. Henkilötietojasi säilytetään ainoastaan niin kauan kuin se on tarpeen sitä tarkoitusta varten, johon olemme niitä keränneet, ja säilytyskäytäntöjemme mukaisesti.

Jos haluat harjoittaa rekisteröidyn oikeuksiasi (esim. käyttö- tai korjausoikeutta) tai perua suostumuksesi ja poistua markkinointiin, tyytyväisyyskyselyyn tai yleisiin tietoturvakysymyksiin tarkoitettusta osoiteluettelosta, ota yhteyttä BRP:n tietosuojavastaavaan sähköpostitse osoitteessa **privacyofficer@brp.com** tai postitse osoitteessa:

BRP Legal Service, 726 St-Joseph, Valcourt, Quebec, Canada, J0E 2L0.

Kun BRP käsittelee henkilökohtaisia tietojasi, se tehdään BRP:n tietosuojakäytännön mukaisesti, joka löytyy osoitteesta: <https://www.brp.com/en/privacy-policy.html> tai seuraavalla QR-koodilla.



OTA YHTEYTTÄ

www.brp.com

Aasian ja Tyynenmeren alue

Australia

6 Lord Street
Lakes Business Park
Botany, NSW 2019

Kiina

Room 301, Building 6,
10 Hengshan Road,
Xuhui District,
Shanghai 200030

Japani

21F Shinagawa East One Tower
2-16-1 Konan, Minato-ku-ku,
Tokyo 108-0075

Uusi-Seelanti

Suite 1.6, 2-8 Osborne Street,
Newmarket, Auckland 2013

Eurooppa, Lähi-itä ja Afrikka

Belgia

Oktrooiplein 1
9000 Gent

Tšekin tasavalta

Stefanikova 43a
Praha 5
150 00

Saksa

Itterpark 11
40724 Hilden

Suomi

Isoaavantie 7
PL 8040
96101 Rovaniemi

Ranska

Arteparc Bâtiment B
Route de la côte d'Azur,
13 590 Meyreuil

Norja

Ingvold Ystgaardsvei 15
N-7484 Trondheim
Myynti, markkinointi, jälkimarkkinointi

Ruotsi

Spinnvägen 15

903 61 Umeå
90821

Sveitsi

Avenue d'Ouchy 4-6
1006 Lausanne

Latinalainen Amerikka

Brasilia

Av. James Clerck Maxwell, 230
Campinas, Sao Paulo
CEP 13069-380

Meksiko

Av. Ferrocarril 202
Parque Industrial Querétaro
Santo Rosa Jauregui, Querétaro
C.P. 76220

Pohjois-Amerikka

Kanada

3200A, rue King Ouest,
Suite 300
Sherbrooke (Québec) J1L 1C9

Yhdysvallat

10101 Science Drive
Sturtevant, Wisconsin
53177

OSOITTEEN/OMISTAJAN MUUTOS

Jos osoitteesi on muuttunut tai jos olet vesikulkuneuvon uusi omistaja, muista ilmoittaa BRP:lle jollakin seuraavista tavoista:

- Ilmoita valtuutetulle Sea-Doo-jälleenmyyjälle.
- **Vain Pohjois-Amerikka:** soita numeroon 1 888 272-9222.
- Lähettämällä jokin seuraavien sivujen osoitteenmuutuskorteista yhteen tämän oppaan osiosta *Ota yhteyttä* löytyvään BRP:n osoitteeseen.

Mikäli omistussuhde muuttuu, liitä mukaan todistus siitä, että edellinen omistaja on suostunut luovutukseen.

BRP:lle ilmoittaminen on erittäin tärkeätä, jopa rajoitetun takuun umpeutumisen jälkeen, koska siten BRP:llä on mahdollisuus tavoittaa tarvittaessa vesikulkuneuvon omistaja, esim. kun ryhdytään suorittamaan turvallisuudesta johtuvia palautuspyyntöjä. BRP:lle ilmoittaminen on omistajan vastuulla.

VARASTETUT TUOTTEET: Mikäli vesikulkuneuvosi varastetaan, sinun on ilmoitettava siitä paikkakuntasi jälleenmyyjän takuuosastolle. Pyydämme ilmoittamaan nimen, osoitteen, puhelinnumeron, rungon tunnistusnumeron, ja päivän, jolloin varkaus tapahtui.

OSOITTEEN MUUTOS MUUTOS OMISTUSSUhteissa 

AJONEUVONTUNNISTENUMERO

Mallinumero

Ajoneuvon tunnistusnumero (V.I.N.)

VANHA OSOITE
TAI EDELLINEN OMISTAJA:

NIMI

Nro

KATU

AS.

PAIKKAKUNTA

VALTIO/LÄÄNI

POSTINUMERO

VALTIO

PUHELINNUMERO

UUSI OSOITE
TAI UUSI OMISTAJA:

NIMI

Nro

KATU

AS.

PAIKKAKUNTA

VALTIO/LÄÄNI

POSTINUMERO

VALTIO

PUHELINNUMERO

SÄHKÖPOSTIOSOITE

OSOITTEEN MUUTOS MUUTOS OMISTUSSUhteissa 

AJONEUVONTUNNISTENUMERO

Mallinumero

Ajoneuvon tunnistusnumero (V.I.N.)

VANHA OSOITE
TAI EDELLINEN OMISTAJA:

NIMI

Nro

KATU

AS.

PAIKKAKUNTA

VALTIO/LÄÄNI

POSTINUMERO

VALTIO

PUHELINNUMERO

UUSI OSOITE
TAI UUSI OMISTAJA:

NIMI

Nro

KATU

AS.

PAIKKAKUNTA

VALTIO/LÄÄNI

POSTINUMERO

VALTIO

PUHELINNUMERO

SÄHKÖPOSTIOSOITE

Tämä sivu on
tarkoituksella tyhjä

OSOITTEEN MUUTOS <input type="checkbox"/>	MUUTOS OMISTUSSUHTEISSA <input type="checkbox"/>	
AJONEUVONTUNNISTENUMERO		
Mallinumero	Ajoneuvon tunnistusnumero (V.I.N.)	
VANHA OSOITE TAI EDELLINEN OMISTAJA:		
NIMI		
Nro	KATU	AS.
PAIKKAKUNTA	VALTIO/LÄÄNI	POSTINUMERO
VALTIO		PUHELINNUMERO
UUSI OSOITE TAI UUSI OMISTAJA:		
NIMI		
Nro	KATU	AS.
PAIKKAKUNTA	VALTIO/LÄÄNI	POSTINUMERO
VALTIO		PUHELINNUMERO
SÄHKÖPOSTIOSOITE		

OSOITTEEN MUUTOS <input type="checkbox"/>	MUUTOS OMISTUSSUHTEISSA <input type="checkbox"/>	
AJONEUVONTUNNISTENUMERO		
Mallinumero	Ajoneuvon tunnistusnumero (V.I.N.)	
VANHA OSOITE TAI EDELLINEN OMISTAJA:		
NIMI		
Nro	KATU	AS.
PAIKKAKUNTA	VALTIO/LÄÄNI	POSTINUMERO
VALTIO		PUHELINNUMERO
UUSI OSOITE TAI UUSI OMISTAJA:		
NIMI		
Nro	KATU	AS.
PAIKKAKUNTA	VALTIO/LÄÄNI	POSTINUMERO
VALTIO		PUHELINNUMERO
SÄHKÖPOSTIOSOITE		

Tämä sivu on
tarkoituksella tyhjä

MUISTIINPANOJA: _____

MUISTIINPANOJA: _____

MUISTIINPANOJA: _____

MUISTIINPANOJA: _____

MUISTIINPANOJA: _____

VESIKULKUNEUVON

Mallinro _____

RUNGON

Tunnistusnumero (H.I.N.) _____

MOOTTORIN

Tunnistusnumero (E.I.N.) _____

OMISTAJA: _____

NIMI

NRO

KATU

AS.

PAIKKAKUNTA

VALTIO/LÄÄNI

POSTINUMERO

Ostopäivämäärä

| | |

VUOSI

KUUKAUSI

PÄIVÄ

Takuun päättymispäivämäärä

| | |

VUOSI

KUUKAUSI

PÄIVÄ

Sea-Doo-jälleenmyyjä täydentää myyntihetkellä.

JÄLLEENMYYJÄN LEIMA

⚠ VAROITUS

Käyttäjän käsikirjassa, turvallisuusvideossa ja tuotteessa olevissa varoituskilvissä kuvattujen varoitimien ja ohjeiden noudattamatta jättäminen voi aiheuttaa vamman tai jopa kuoleman.



www.brp.com

SKI-DOO®

LYNX®

MANITOU®

SEA-DOO®

ROTAX®

QUINTREX®

CAN-AM®

ALUMACRAFT®