

# SEA-DOO®



## GTX PRO 130

# KÄYTTÄJÄN KÄSIKIRJA

Sisältää turvallisuutta, käyttöä ja huoltoa koskevia tietoja

# N O R W

### VAROITUS

Lue tämä ohjekirja läpikotaisin. Se sisältää tärkeitä turvallisuustietoja.

Suosittelu minimi-ikäraja käyttäjälle: 16 vuotta.

Pidä tämä käyttäjän käsikirja aina aluksessa mukana.

# KALIFORNIA PROPOSITION 65 VAROITUS

## VAROITUS

Vapaa-ajan vesikulkuneuvon käyttö, huolto ja kunnossapito voi aiheuttaa altistusta kemikaaleille (kuten moottorin pakokaasut, hiilimonoksidi, ftalaatit ja lyijy), jotka Kalifornian osavaltion viranomaisten mukaan aiheuttavat syöpää ja synnynnäisiä vammoja tai lisääntymishäiriöitä.

Altistuksen minimoimiseksi tulee välttää pakokaasujen hengittämistä, huoltaa kulkuneuvo hyvin tuuletetuissa tiloissa ja käyttää huollon aikana käsineitä tai pestä kädet usein. Katso lisätietoja osoitteesta: [www.p65warnings.ca.gov/marine](http://www.p65warnings.ca.gov/marine)

Kanadassa tuotteiden jakelijana ja huoltajana toimii Bombardier Recreational Products Inc. (BRP).

USA:ssa tuotteiden jälleenmyyjä ja huoltotoimista vastaava on BRP US Inc.

Euroopan talousalueella (joka käsittää Euroopan unionin jäsenvaltiot sekä Yhdistyneen kuningaskunnan, Norjan, Islannin ja Liechtensteinin), Itsenäisten valtioiden yhteisössä (mukaan lukien Ukraina ja Turkmenistan) ja Turkissa, tuotteiden jakelijana ja huoltajana on BRP European Distribution S.A. ja muut BRP:n sidos- tai tytäryhtiöt.

Kaikissa muissa maissa tuotteiden jakelijana ja huoltajana toimii Bombardier Recreational Products Inc. (BRP) tai sen tytäryhtiöt.

TM® BRP:n tai sen tytäryhtiöiden tavaramerkit.

Tämä ei ole täydellinen luettelo Bombardier Recreational Products Inc:n tai sen tytäryhtiöiden omistamista tavaramerkeistä.

Tavaramerkkejä ei ehkä ole rekisteröity joka oikeusalueella:

ACETM	D.E.S.S.TM	ECOTM	iBR®
iControl®	iTCTM	GTXTM	LinQ®
ROTAX®	SEA-DOO®	Sea-Doo LKTM	T.O.P.S.TM
VTSTM	XPS®		

Kaikki oikeudet pidätetään. Mitään tämän käsikirjan osaa ei saa jäljentää missään muodossa ilman Bombardier Recreational Products Inc:n etukäteen antamaa kirjallista lupaa.

©Bombardier Recreational Products Inc. 2022

# OPI ENSIN, AJA SITTEN

## Vesikulkuneuvon turvallisen käytön perussäännöt

### Opi ensin, aja sitten:

### Vesikulkuneuvon turvallisen käytön perussäännöt

**Virheellinen käyttö voi johtaa vakavaan loukkaantumiseen tai kuolemaan.**

#### Käyttäjien on oltava päteviä

Varmista, että käyttäjä on vähintään 16 vuotta ja on suorittanut veneilijän turvallisuuskurssin.

Paikallishallinto on voinut asettaa lisävaatimuksia.



#### Käyttäjien on vältettävä törmäyksiä

- ☑ Seuraa jatkuvasti ihmisiä, esineitä ja muita vesikulkuneuvoja.
- ☑ Pysy riittävän kaukana muista, jotta voit pysähtyä turvallisesti kaikissa tilanteissa.
- ☑ Älä vapauta kaasua yrittäessäsi väistää tai ohjata kulkuneuvoa esteistä pois päin; muiden moottoriveneiden tapaan **tarvitset kaasua ohjaamiseen**.



#### Suojaa kaikki mukanaolijat

- ☑ Putoaminen voi johtaa vakavaan loukkaantumiseen tai kuolemaan.
- ☑ Kaikkien käyttäjien on käytettävä neopreenishortseja (märkäpukumateriaali), ettei vettä pääse voimalla peräsuoleen tai emättimeen taaksepäin kaaduttaessa. Käyttäjät, jotka eivät ole pitäneet neopreenishortseja, ovat saaneet vaikeita peräsuoli-, emätin- ja sisäelinvammoja, jotka ovat jääneet pysyviksi.

Älä aja, jos et ole asianmukaisesti pukeutunut.



Käytä henkilökohtaista kelluntalaitetta



Käytä neopreenipukua

- ☑ Kaikkien käyttäjien on käytettävä hyväksyttyä henkilökohtaista kelluntalaitetta (PFD).
- ☑ Varmista, että mukanaolijat istuvat oikein ja pitävät kiinni. Odottamaton kiihdytys tai aggressiivinen ajotapa saattaa heittää mukanaolijat vesikulkuneuvon kyydistä. Vältä aggressiivista ajoa, jyrkkiä käännoiksi ja odottamattomia kiihdytyksiä.
- ☑ Älä käytä kaasua, kun joku on nousemassa vesikulkuneuvon tai on sen takaosassa.
- ☑ Älä hypi aalloilla tai vanavesissä – hyppiminen voi aiheuttaa loukkaantumisia, kuten selkä- ja selkärankavammoja (halvaantuminen).



#### Älä salli huolimattonta käyttöä:

- ☑ Älä mene muiden lähelle tai roiskuta vettä heidän päälleen, älä aja liian lähelle muita veneitä ja liikenneolosuhteisiin nähden liian suurella nopeudella.
- ☑ Älä koskaan aja nautittuasi huumeita tai alkoholia.

## Käytettävissä olevat kielet

Deutsch	Dieses Handbuch ist möglicherweise in Ihrer Landessprache verfügbar. Bitte wenden Sie sich an Ihren Händler oder besuchen Sie: <a href="http://www.operatorsguides.brp.com">www.operatorsguides.brp.com</a>
English	This guide may be available in your language. Check with your dealer or go to: <a href="http://www.operatorsguides.brp.com">www.operatorsguides.brp.com</a>
Español	Es posible que este manual esté disponible en su idioma. Consulte a su distribuidor o visite: <a href="http://www.operatorsguides.brp.com">www.operatorsguides.brp.com</a>
Français	Ce guide peut être disponible dans votre langue. Vérifier avec votre concessionnaire ou aller à: <a href="http://www.operatorsguides.brp.com">www.operatorsguides.brp.com</a>
Italiano	Questa guida potrebbe essere disponibile nella propria lingua. Contattare il concessionario o consultare: <a href="http://www.operatorsguides.brp.com">www.operatorsguides.brp.com</a>
中文	本手册可能有您的语种的翻译版本。请向经销商询问，或者登录 <a href="http://www.operatorsguides.brp.com">www.operatorsguides.brp.com</a> 查询。
日本語	このガイドは、言語によって翻訳版が用意されています。ディーラーに問い合わせるか、次のアドレスでご確認ください： <a href="http://www.operatorsguides.brp.com">www.operatorsguides.brp.com</a>
Nederlands	Deze handleiding kan beschikbaar zijn in uw taal. Vraag het aan uw dealer of ga naar: <a href="http://www.operatorsguides.brp.com">www.operatorsguides.brp.com</a>
Norsk	Denne boken kan finnes tilgjengelig på ditt eget språk. Kontakt din forhandler eller gå til: <a href="http://www.operatorsguides.brp.com">www.operatorsguides.brp.com</a>
Português	Este manual pode estar disponível em seu idioma. Fale com sua concessionária ou visite o site: <a href="http://www.operatorsguides.brp.com">www.operatorsguides.brp.com</a>
Русский	Воспользуйтесь руководством на вашем языке. Узнайте о его наличии у дилера или на странице по адресу <a href="http://www.operatorsguides.brp.com">www.operatorsguides.brp.com</a>
Suomi	Käyttöohjekirja voi olla saatavissa omalla kielelläsi. Tarkista jälleenmyyjältä tai käy osoitteessa: <a href="http://www.operatorsguides.brp.com">www.operatorsguides.brp.com</a>
Svenska	Denna bok kan finnas tillgänglig på ditt språk. Kontakta din återförsäljare eller gå till: <a href="http://www.operatorsguides.brp.com">www.operatorsguides.brp.com</a>

### Kohteena olevat mallit

GTX PRO 130  
GTX PRO 130 iBR

---

# SISÄLLYSLUETTELO

## YLEISTÄ TIETOA

<b>ESIPUHE</b> .....	<b>10</b>
Opi ensin, aja sitten .....	10
Turvallisuustiedot .....	10
Tietoja tästä käyttäjän käsikirjasta .....	10

## TURVALLISUUSOHJEET

<b>ENNEN KUIN AJAT</b> .....	<b>14</b>
Käyttöikä ja -kyky .....	14
Huumeet ja alkoholi .....	14
Turvallista veneilyä käsittelevät kurssit .....	14
Veneilyä koskevat asetukset .....	14
Suojavarusteet .....	14
Kypärät: Etujen ja riskien punnitseminen .....	15
Pakolliset varusteet .....	16
<b>TUTUSTU VESIKULKUNEUVOON</b> .....	<b>17</b>
Suihkun paine .....	17
Ohjaus .....	17
Turvakatkaisimen nyöri .....	17
Jarruttaminen .....	18
Opetteluavain (jos toimitettu) .....	18
Kuljettaminen ja säilyttäminen .....	18
Lisävarusteet ja muutokset .....	19
<b>AJA TURVALLISESTI</b> .....	<b>20</b>
Ajaminen matkustajien kanssa .....	20
Törmäysten välttäminen .....	20
Ajokäyttäytyminen .....	21
Liiallinen nopeus .....	21
Nouseminen takaisin vesikulkuneuvoon .....	21
Liikkuvat osat .....	21
Tunne vedet .....	22
Merenkulkusäännöt .....	22
Käyttö yöllä .....	23
Häkämyrkytys .....	23
Polttoainepalot ja muut onnettomuudet .....	23
Kuumien osien aiheuttamat palovammat .....	24
Vesiturpeilu (henkilön hinaus vesikulkuneuvolla) .....	24
<b>KÄYTÄNNÖN HARJOITUKSIA</b> .....	<b>27</b>
Missä voit harjoitella käytännössä .....	27
Käytännön harjoituksia .....	27
<b>TANKKAAMINEN</b> .....	<b>29</b>
Tankkaaminen .....	29
Polttoainevaatimukset .....	29
Suosittelut polttoaine .....	30
<b>ALUS KULJETUS</b> .....	<b>31</b>
<b>TUOTTEESSA OLEVAT TÄRKEÄT KILVET</b> .....	<b>33</b>
Vesikulkuneuvon varoituskilvet .....	33
Riippuva lipuke .....	53

<b>KÄYTTÖÄ EDELTÄVÄ TARKASTUS</b> .....	<b>55</b>
Tehtävät ennen alus vesillelaskua .....	55
Tehtävät vesikulkuneuvon vesillelaskun jälkeen .....	60
Tehtävät vedestä poistumisen jälkeen .....	61
<b>SÄÄNNÖLLINEN HUOLTO</b> .....	<b>63</b>

## *VESIKULKUNEUVOA KOSKEVAT TIEDOT*

<b>OHJAIMET</b> .....	<b>66</b>
Ohjaustanko .....	66
Kaasuvipu .....	66
Älykkään jarru- ja peruutusjärjestelmän (iBR) vipu (jos on) .....	66
Moottorin pysäytyskatkaisin .....	67
Moottorin KÄYNNISTYS/PYSÄYTYS-painike .....	68
INFO-painike (jos varusteena) .....	69
Tilapainike .....	69
Osamatkamittaripainike (jos varusteena) .....	69
<b>VARUSTUS</b> .....	<b>71</b>
Etutavaratila .....	71
Alkusalustimurin pidike .....	72
Ensiapulaukun pidike .....	72
Hansikaslokero .....	72
Istuin .....	74
Matkustajan käsikahvat .....	75
Veneeseenousulava .....	75
Kiinnityssakarit .....	76
Venetikas (jos varusteena) .....	76
Etu- ja takalenkit .....	77
Pilssin tyhjennystulpat .....	77
<b>4,5" DIGITAALINÄYTTÖ</b> .....	<b>79</b>
Monitoimimittariston kuvaus .....	79
Varoitusvalot ja ilmaisimet .....	80
Asetukset .....	82
<b>SISÄÄNAJO</b> .....	<b>84</b>
Käyttö sisäänajovaiheessa .....	84
<b>KÄYTTÖOHJEET</b> .....	<b>85</b>
Vesikulkuneuvon nousu .....	85
Moottorin käynnistys .....	89
Moottorin sammutus .....	90
Vesijetin ohjaus .....	90
Mallit ilman iBR:ää .....	91
Vaihtaminen vapaalle .....	91
Vaihteen vaihtaminen eteenpäin .....	92
Vaihtaminen peruutusvaihteelle .....	92
Jarrutus .....	93
Yleisiä käyttöä koskevia suosituksia .....	95
<b>TOIMINTATILAT</b> .....	<b>97</b>
Touring-tila .....	97
Sport-tila .....	97
ECO-tila (Polttoaineen säästötila) .....	97

Opetteluavaintila (jos on) .....	97
<b>ERIKOISTOIMENPITEET</b> .....	<b>98</b>
Suihkupumpun veden sisäänoton ja siipirattaan puhdistus .....	98
Kaatonut vesikulkuneuvo .....	101
Uponnut vesikulkuneuvo .....	101
Vesi tulvinut moottoriin .....	102
Vesikulkuneuvon hinaaminen vedessä .....	102

## *HUOLTO*

<b>HUOLTOTAULUKKO</b> .....	<b>104</b>
EPA-säännökset – Kanadan ja USA:n vesialukset .....	104
Käyttö merivedessä / likaisessa vedessä .....	105
Huoltotaulukko .....	105
<b>HUOLTOTOIMENPITEET</b> .....	<b>111</b>
Moottorin huoltokansi .....	111
Moottoriöljy .....	112
Moottorin jäähdytysneste .....	114
Sytytyspuolat .....	115
Sytytystulpat .....	116
Pakojärjestelmä .....	116
Plaanilevy ja veden sisäänottosäleikkö .....	118
Galvaanisit anodit .....	118
Sulakkeet .....	119
<b>VESIKULKUNEUVON HOITO-OHJEET</b> .....	<b>121</b>
Toimenpiteet ajon jälkeen .....	121
Istuimen puhdistus .....	121
Runko ja kori .....	121
<b>VARASTOINTI JA AJOKAUTTA EDELTÄVÄT VALMISTELUT</b> .....	<b>123</b>
Säilytys .....	123
Ajokautta edeltävä valmistelu .....	126
<b>SUORITETUT HUOLTOTOIMENPITEET</b> .....	<b>127</b>

## *TEKNISET TIEDOT*

<b>TUNNISTENUMEROT</b> .....	<b>136</b>
Rungon tunnistusnumero .....	136
Moottorin tunnistusnumero .....	136
Moottorin valmistajan tunniste .....	136
<b>VAATIMUSTENMUKAISUUS</b> .....	<b>137</b>
Päästörajoitusriippulipuke – 3 tähteä .....	137
Päästöjen hallintaa koskeva kilpi – 3 tähteä .....	138
EPA-kelpoisuuskilpi .....	139
Määräyksistä vapautumisen kilpi .....	140
BRP European Distribution SA .....	141
<b>RF D.E.S.S. -AVAIN</b> .....	<b>142</b>
<b>TIETOJA MOOTTORIN PÄÄSTÖISTÄ</b> .....	<b>144</b>
Valmistajan vastuu .....	144
Jälleenmyyjän vastuu .....	144
Omistajan vastuu .....	144
EPA-päästömääräykset .....	144

Haihtuvien päästöjen ohjausjärjestelmä.....	144
<b>EU-VAATIMUSTENMUKAISUUSVAKUUTUS .....</b>	<b>145</b>
<b>UK-VAATIMUSTENMUKAISUUSVAKUUTUS .....</b>	<b>146</b>
<b>EAC-VAATIMUSTENMUKAISUUSVAKUUTUS .....</b>	<b>147</b>

### TEKNISET TIEDOT

<b>MOOTTORI .....</b>	<b>150</b>
Rotax 1630 ACE - 130 .....	150
<b>AJONEUVO .....</b>	<b>152</b>
GTX PRO 130 .....	152

### VIANETSINTÄ

<b>VIANETSINTÄOHJEITA .....</b>	<b>156</b>
<b>VALVONTAJÄRJESTELMÄ .....</b>	<b>162</b>
Vikakoodit .....	162
Merkkivalojen ja viestinäytön tiedot .....	163
Piipparin koodien tiedot .....	165

### TAKUU

<b>BRP:N RAJOITETTU TAKUU YHDYSVALLOISSA JA KANADASSA: MAL- LIVUODEN 2023 SEA-DOO-VESIJETTI .....</b>	<b>168</b>
RAJOITETUN TAKUUN LAAJUUS .....	168
VASTUUVELVOLLISUUDEN RAJOITUKSET .....	168
POIKKEUKSET – TAKUU EI KATA .....	168
TAKUUAIKA .....	169
TAKUUEHDOT .....	170
TOIMENPITEET TAKUUN MYÖNTÄMISTÄ VARTEN .....	170
MITÄ BRP TEKEE .....	170
LUOVUTUS .....	171
KULUTTAJA-APU .....	171
<b>USA:N EPA:N PÄÄSTÖJÄ KOSKEVA TAKUU .....</b>	<b>172</b>
Päästöihin liittyvä takuuaika .....	172
Sisältyvät komponentit .....	173
Rajoitettu sovellettavuus .....	173
<b>CALIFORNIA EVAPORATIVE EMISSIONS CONTROL SYSTEM WAR- RANTY STATEMENT -LAUSEKE .....</b>	<b>175</b>
Takuuseen perustuvat oikeudet ja velvollisuudet .....	175
Valmistajan myöntämä takuu .....	175
Omistajan takuuta koskevat velvollisuudet .....	175
<b>KALIFORNIAN JA NEW YORKIN OSAVALTIIDEN PAKOKAASUPÄÄS- TÖJEN RAJOITUSJÄRJESTELMÄÄ KOSKEVAT TAKUUEHDOT KOS- KIEN MALLIVUODEN 2023 SEA-DOO-VESIJETTIÄ .....</b>	<b>177</b>
Takuuseen perustuvat oikeudet ja velvollisuudet .....	177
Tähtiluokitusjärjestelmä .....	179
<b>BRP:N KANSAINVÄLINEN RAJOITETTU TAKUU: MALLIVUODEN 2023 SEA-DOO-VESIJETTI .....</b>	<b>181</b>
RAJOITETUN TAKUUN LAAJUUS .....	181
VASTUUVELVOLLISUUDEN RAJOITUKSET .....	181



POIKKEUKSET – TAKUU EI KATA.....	182
TAKUUAIKA.....	182
TAKUUEHDOT .....	183
TOIMENPITEET TAKUUN MYÖNTÄMISTÄ VARTEN.....	183
MITÄ BRP TEKEE .....	184
LUOVUTUS .....	184
KULUTTAJA-APU .....	184
<b>BRP: N RAJOITETTU TAKUU EUROOPAN TALOUSALUEELLA, ITSE-</b>	
<b>NÄISTEN VALTIOIDEN YHTEISÖSSÄ JA TURKISSA: MALLIVUODEN</b>	
<b>2023 SEA-DOO-VESIJETTI .....</b>	<b>185</b>
RAJOITETUN TAKUUN LAAJUUS .....	185
VASTUUVELVOLLISUUDEN RAJOITUKSET .....	185
POIKKEUKSET – TAKUU EI KATA.....	186
TAKUUAIKA.....	186
TAKUUEHDOT .....	187
TOIMENPITEET TAKUUN MYÖNTÄMISTÄ VARTEN.....	187
MITÄ BRP TEKEE .....	187
LUOVUTUS .....	188
KULUTTAJA-APU .....	188
RANSKAA KOSKEVAT LISÄEHDOT .....	188

### **TIETOA ASIAKKAALLE**

<b>TIETOSUOJAA KOSKEVAT TIEDOT.....</b>	<b>192</b>
<b>OTA YHTEYTTÄ .....</b>	<b>194</b>
Aasian ja Tyynenmeren alue .....	194
Eurooppa, Lähi-itä ja Afrikka.....	194
Latinalainen Amerikka.....	194
Pohjois-Amerikka .....	194
<b>OSOITTEEN/OMISTAJAN MUUTOS .....</b>	<b>195</b>

Tämä sivu on jätetty tarkoituksella tyhjäksi

# YLEISTÄ TIETOA

# ESIPUHE

Onnittelumme uuden Sea-Doo®- henkilökohtaisen vesikulkuneuvon (PWC) ostamisesta (johon viitataan sanalla "vesijetti"). BRP:n takuu ja valtuutettu Sea-Doo- vesikulkuneuvojen jälleenmyyjäverkosto pitävät huolen, että saat tarvitsemasi palvelut ja varaosat.

Jälleenmyyjäsi tekee parhaansa, jotta olisit tyytyväinen. Hän on kouluttautunut suorittamaan esisäädöt ja vesijettiäsi tarkistamisen sekä säätämään sen ennen kuin luovuttaa ajoneuvon sinulle. Jos tarvitset tarkempia huoltotietoja, ota yhteys jälleenmyyjäsi.

Ajoneuvon luovutuksen yhteydessä sinulle kerrottiin myös takuun kattavuudesta ja allekirjoitit *luovutushuollon tarkastuslistan* varmistaaksesi, että ajoneuvosi toimitus vastaa täysin sinun vaatimuksiasi.

## Opi ensin, aja sitten

Lue seuraavat osat ennen ajoneuvosi käyttöä, jotta tiedät kuinka vähennät riskiä, joka voi aiheuttaa sinun tai muiden henkilöiden loukkaantumisen tai kuoleman:

- *Turvallisuustietoja*
- *Vesikulkuneuvoa koskevat tiedot.*

Lue ja ymmärrä kaikki vesijetissäsi olevat turvallisuuskilvet sekä katso huolellisesti *turvallisuusvideo* osoitteessa:

<https://www.sea-doo.com/safety>

Voit käyttää myös oheista QR-koodia.



## Turvallisuustiedot

Tässä käyttäjän käsikirjassa käytetään seuraavia symboleja ja sanoja

tähdentämään tiettyä nimenomaista tietoa:

Turvallisuuteen liittyvä symboli  osoittaa mahdollista vammautumisvaaraa.

### VAARA

Osoittaa mahdollista vaaratilannetta, joka johtaa vakavaan loukkaantumiseen tai kuolemaan, ellei sitä vältetä.

### VAROITUS

Osoittaa mahdollista vaaratilannetta, joka voi johtaa vakavaan loukkaantumiseen tai kuolemaan, ellei sitä vältetä.

### HUOMIO

Osoittaa mahdollista vaaratilannetta, joka voi johtaa vähäiseen tai kohtuulliseen loukkaantumiseen, ellei sitä vältetä.

### TÄRKEÄÄ

Merkitsee ohjetta, jonka noudattamatta jättäminen voi johtaa vesikulkuneuvon osien tai muun omaisuuden vakavaan vaurioitumiseen.

## Tietoja tästä käyttäjän käsikirjasta

Tämän käyttäjän käsikirjan tarkoitus on tutustuttaa omistaja/käyttäjä tai matkustaja tähän henkilökohtaiseen vesikulkuneuvoon ja sen eri hallintalaitteisiin, ylläpitoon ja turvallisen käytön ohjeisiin.

Pidä tämä käyttäjän käsikirja aina vesikulkuneuvossa, jotta voit katsoa siitä esimerkiksi huoltoon tai vianetsintään liittyviä tietoja ja opastaa sen avulla muita mahdollisia kuljettajia. Tämän käyttäjän käsikirjan on pysyttävä aina vesijetin mukana.

---

Tämä käsikirja on saatavana useilla eri kielillä. Mahdollisissa eroavaisuuksissa englanninkielinen versio pätee.

Jos haluat katsella käyttäjän käsikirjaasi netissä tai tulostaa siitä ylimääräisen version, käy nettisivuillamme osoitteessa:

**[www.operatorsguides.brp.com](http://www.operatorsguides.brp.com)**

Tässä asiakirjassa olevat tiedot ovat oikeita julkaisuhetkellä. BRP kehittää tuotteitaan kuitenkin jatkuvasti eikä ole velvollinen asentamaan muutettuja versioita aikaisemmin valmistettuihin tuotteisiin. Viime hetkellä tehdyistä muutoksista johtuen valmistetun tuotteen ja tässä käsikirjassa olevien kuvausten ja/tai erittelyjen välillä saattaa olla joitakin eroja. BRP varaa oikeuden lopettaa tai muuttaa teknisiä tietoja, rakenteita, ominaisuuksia, malleja tai varusteita milloin tahansa ja ilman velvoitteita.

Tämä sivu on jätetty tarkoituksella tyhjäksi

# TURVALLISUUSOHJEET

# ENNEN KUIN AJAT

## ⚠ VAROITUS

Tässä osassa kuvattujen varotoimien ja ohjeiden noudattamatta jättäminen voi aiheuttaa vamman tai jopa kuoleman. Jokaisen käyttäjän pitää ensin lukea ja ymmärtää tämä käsikirja ennen vesikulkuneuvon käyttöä.

## Käyttöikä ja -kyky

Käyttäjien on oltava päteviä. Varmista, että käyttäjä on vähintään 16 vuotta ja suorittanut veneilijän turvallisuuskurssin. Alueellasi saatetaan soveltaa lisävaatimuksia. Käyttäjän vähimmäisikä ja mahdollisia lupavaatimuksia koskevat lait vaihtelevat alueittain. Ota yhteyttä paikallisiin viranomaisiin saadaksesi tietoja vesijetin käyttöä koskevista laista alueellasi.

Ei ole suositeltavaa, että tätä vesikulkuneuvoa käyttää henkilö, jolla on sellainen vamma, joka vaikuttaa heikentävästi näkökykyyn, reaktioaikaan, arvostelukykyyntä tai hallintalaitteiden käyttöön.

Muista, että aurinko, tuuli, väsymys ja sairaus voivat heikentää arvostelukykyäsi ja reaktionopeuttasi.

Jokaisen matkustajan on pystyttävä yhtäaikaaisesti pitämään molempia jalkojaan tukevan tasaisesti astinlaudoin istuessaan asianmukaisesti paikoillaan.

## Huumeet ja alkoholi

Älä koskaan aja nautittuasi huumeita tai alkoholia. Vesikulkuneuvolla ajamiseen vaaditaan, että kuljettaja ja matkustaja(t) eivät ole alkoholin vaikutuksen alaisia ja että he ovat huomiokykyisiä ja tarkkaavaisia. Huumeet ja alkoholi, joko yksin tai yhdessä, laskevat reaktioaikaa, heikentävät arviointikykyä, heikentävät näkökykyä ja estävät kykyäsi ajaa vesikulkuneuvolla turvallisesti.

## Turvallista veneilyä käsittelevät kurssit

Monissa maissa on suositeltavaa tai pakollista osallistua turvallista veneilyä käsittelevälle kurssille. Tarkasta asia paikallisilta veneilyviranomaisilta.

## Veneilyä koskevat asetukset

Tarkasta niihin vesistöihin sovellettavat veneilyä koskevat lait, joissa aiot käyttää vesikulkuneuvoa. Opettele paikalliset merenkulkusäännöt.

## Suojavarusteet

Kaikilla kuljettajilla TÄYTYY olla:

1. Hyväksty, kyseisen maan määräyksien mukainen **henkilökohtainen kelluntalaite (PFD)**. Henkilökohtaisen kelluntavälineen pitäisi olla käyttäjälleen sopivan kokoinen.
2. **Neopreenishortsit** (märkäpukumateriaali), ettei vettä pääse voimalla peräsuoleen tai emättimeen taaksepäin kaaduttaessa. Kuljettajat, joilla ei ole ollut neopreenishortseja, ovat saaneet vakavia peräsuolen, emättimen ja sisäisiä vammoja, joista on aiheutunut pysyviä vaurioita. Tavalliset uima-asut eivät suojaa tarpeeksi veden tunkeutumiselta väkisin miehen tai naisen alapään ruumiinonteloihin.



Myös jalkineita, hanskoja ja suojalaseja/silmälaseja voidaan käyttää. Tuuli, veden roiskuminen, hyönteiset ja nopeus voivat aiheuttaa sen, että silmistä vuotaa vettä ja näkökyky muuttuu epäselväksi.

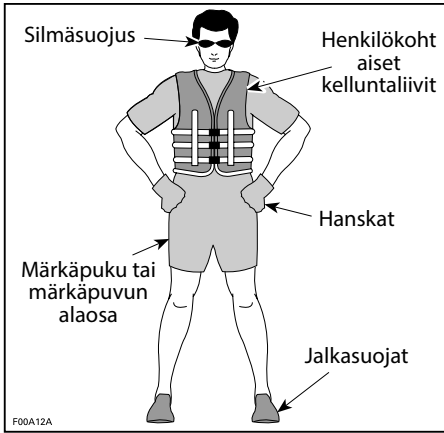

Jos suunnittelet ajoa kylmässä säässä tai vedessä, harkitse asiaankuuluvien lämpimien vaatteiden, kuten märkä- tai kuivapuvun lisäämistä. Se sekä tekee ajamisesta mukavamapaa että viivästyttää hypotermiaa tai suojaa siltä, jos putotat kylmään veteen. Valmistaudu vaihteleviin olosuhteisiin.

## Kypärät: Etujen ja riskien punnitseminen

Koska kaikki vaihtoehdot minimoivat joitakin riskejä, mutta kasvattavat toisia, on oman erityistilanteen perusteella päätettävä ennen jokaista ajelua käyttääkö kypärää vai ei. Jos päätät pitää kypärää, katso, että kypärä on DOT- tai Snell-normin mukainen, ja valitse mahdollisuuksien mukaan sellainen, joka on suunniteltu vesimoottoriurheiluun.

Kypärät on suunniteltu antamaan tietynasteisen suojan, mikäli päähän osuu iskuja. Useimmissa moottoriurheilussa kypärän käytöstä on selvästi enemmän hyötyä kuin haittaa. Vesimoottoriurheilussa, kuten vesijetillä ajossa, tämä ei kuitenkaan välttämättä pidä paikkaansa, koska veteen liittyy joitakin erityisiä riskejä.

### Edut

Kypärä auttaa pienentämään vahingoittumisen riskiä mikäli pää osuu jotain kovaa, kuten toista kulkuneuvoa vasten, esimerkiksi törmäystilanteessa. Samalla tavalla, leukasuojalla varustettu kypärä auttaa estämään vahingot kasvoihin, leukaan, tai hampaisiin.

### Riskit

Toisaalta, joissakin tapauksissa vesikulkuneuvosta pudotessa kypärällä on taipumus tarttua veteen, niin kuin "ämpäri", ja rasittaa voimakkaasti niskaa ja selkärankaa. Tämä voi johtaa tukehtumiseen, vakavaan tai pysyvään niskan tai selkärangan vahinkoon, tai kuolemaan. Kypärät voivat myös estää näkemisen

reuna-alueelle, samoin kuin kuulemisen, tai lisätä väsymystä, mitkä voivat vaikuttaa osaltaan törmäysriskiin.

## **Pakolliset varusteet**

Sinä olet vesikulkuneuvon omistajana vastuussa siitä, että kaikki tarvittavat turvallisuusvälineet ovat varmasti mukana kulkuneuvossasi. Tarkista paikalliset vaatimusmääräykset.

Tähän voi sisältyä:

- Palosammutin. Huollot, korjaukset ja täytöt täytyy suorittaa valmistajan ohjeiden mukaisesti.
- Vedenpitävä taskulamppu tai hyväksytyjä merkkivaloja
- Äänentuottolaite (torvi, pilli, kello tms.)
- Visuaalinen hätäsignaali
- Tähän sovellukseen suunniteltu, vedenpitävässä tilassa oleva puhelin
- Ajan tasainen paikallinen kartta
- Ensiapupakkaus
- Heittoköysi

---

# TUTUSTU VESIKULKUNEUVOON

Tämän vesikulkuneuvon suorituskyky saattaa huomattavasti ylittää aikaisemmin mahdollisesti käyttämiesi alusten suorituskyvyn. Älä oleta, että kaikkien vesijetien ajo on samanlaista.

Lue ennen ensimmäistä käyttökertaa käyttäjän käsikirja ja varmistu, että ymmärrät lukemasi. Tutustu huolellisesti myös vesiajoneuvon hallintalaitteisiin ja niiden käyttöön ennen kuin lähdet ensimmäiselle ajelulle tai otat mukaasi matkustajia. Harjoittele ajamista ja tutustu kunkin hallintalaitteen toimintaan ja tuntumaan jollain sopivalla alueella ilman liikennettä, ellei siihen ole muuten ollut mahdollisuutta. Tutustu kaikkiin hallintalaitteisiin ennen kiihdyttämistä joutokäyntiä kovemmalle nopeudelle.

## Suihkun paine

Vesikulkuneuvossasi on suihkukäyttöinen käyttövoimajärjestelmä. Vesi otetaan vesikulkuneuvon alta sisäänottosäleiköstä, ja venturiputki kiihdyttää sitä tuottaen työntövoimaa. Tämä kiihdytetty vesi kulkee ulos vesikulkuneuvon takaosasta.

Kaikkien käyttäjien on käytettävä neopreenishortseja (märkäpukumateriaalia), ettei vettä pääse voimalla peräsuoleen tai emättimeen taaksepäin kaaduttaessa. Kuljettajat, joilla ei ole ollut neopreenishortseja, ovat saaneet vakavia peräsuolen, emättimen ja sisäisiä vammoja, joista on aiheutunut pysyviä vaurioita. Tavalliset uima-asut eivät suojaa tarpeeksi veden tunkeutumiselta väkisin miehen tai naisen alapään ruumiinonteloihin.

Suihkupumppuun saattaa kerääntyä likaa, joka voi sinkoutua taaksepäin aiheuttaen henkilövahingon tai se voi vaurioittaa suihkupumppua tai muuta omaisuutta.

Älä käynnistä tai käytä vesikulkuneuvoa, jos joku on sen lähellä vedessä tai vesikulkuneuvon takaosan läheisyydessä.

## Ohjaus

Vesikulkuneuvon takaosassa on kahvoilla ohjattava suutin, joka ohjaa vesivirran vasemmalta oikealle. Jotta voit kääntää vesikulkuneuvon, sinun on ohjattava ja kaasutettava.

Älä vapauta kaasua yrittäessäsi väistää tai ohjata kulkuneuvoa pois muista esineistä tai veneistä – tarvitset kaasua ohjaamiseen.

Jos moottori sammutetaan, ajoneuvoa ei voida ohjata.

## Turvakatkaisimen nyöri

Pidä turvakatkaisimen nyöri aina kiinni kuljettajan henkilökohtaisessa kelluntavälineessä tai ranteessa (tarvitset rannehihnan), äläkä päästä sitä sekaantumaan ohjaustankoon varmistaaksesi, että moottori pysähtyy, jos kuljettaja putoaa veteen.

Jos kuljettaja putoaa vesikulkuneuvosta, eikä turvakatkaisimen nyöriä ole kiinnitetty ohjeiden mukaisesti, vesikulkuneuvon moottori ei sammu ja vesikulkuneuvo voi jatkaa kulkua ilman kuljettajaa. Kuljettaja ehkä pysty uimaan takaisin sen luo.

Irrota aina ajon jälkeen hätäkatkaisin moottorin pysäytyskatkaisimesta estääksesi lapsia tai muita henkilöitä käyttämästä ajoneuvoa luvottomasti ja jotta se ei käynnisty suljetussa tilassa (esim. autotallissa).

Vältä tahaton käynnistäminen irrottamalla aina turvakatkaisin moottorin pysäytyskatkaisimesta, kun uijat nousevat alukseen tai heitä on lähettyvillä, tai irrotettaessa ruohoa tai roskia sisäänottosäleiköstä.

## Jarruttaminen

Useimmissa vesikulkuneuvoissa ei ole jarrutusta.

Joissakin malleissa käytetään nyt edistynyttä teknologiaa, jotka mahdollistavat iBR-jarrutusjärjestelmän (intelligent Brake and Reverse, älykäs jarrutus- ja peruutusjärjestelmä). Harjoittele jarruttamista turvallisella alueella, jossa ei ole muuta liikennettä, jotta opit käsittelemään ajoneuvoa jarrutusvaiheessa ja opit arvioimaan jarrutusmatkoja (jarrutus kunnes ajoneuvo pysähtyy) erilaisissa käyttöolosuhteissa.

Jarrutusmatka riippuu alkunopeudesta, kuormasta, tuulesta, henkilömäärästä kulkuneuvossa ja aallokosta. Kuljettajan iBR-jarruvivun avulla säätämä jarrutusvoimakkuus vaikuttaa myös jarrutusmatkaan.

Jarrutettaessa kuljettajan on varauduttava hidastuvan vauhdin aiheuttamaan voimaan ja nojaututtava sitä vasten, jotta kuljettaja ei liiku eteenpäin vesikulkuneuvossa ja menetä tasapainoaan.

Ajaessasi iBR:llä varustetulla vesikulkuneuvolla sinun on otettava huomioon, että takanasi tai lähelläsi ajavat muut vesikulkuneuvot eivät välttämättä voi pysähtyä yhtä nopeasti kuin sinä. Ajettaessa peräkkäin on tärkeää kertoa takanasi ajavalle kuljettajalle vesikulkuneuvosi jarrutusikäyttyymisestä ja tarpeesta säilyttää pitempi etäisyys vesikulkuneuvojen välillä.

iBR-järjestelmän jarrutusominaisuus ei voi estää vesijettiäsi ajelehtimasta virran tai tuulen mukana. Järjestelmä ei jarruta taaksepäin suuntautuvaa vauhtia. Huomioi myös, että moottorin on oltava käynnissä, jotta jarrua voidaan käyttää.

## Opetteluavain (jos toimitettu)

Sea-Doo LK™ -opeteluavain rajoittaa vesikulkuneuvon nopeutta. Se on vaihtoehto ensikertalaisille ja kokemattomammille käyttäjille, jotta he oppivat käyttämään vesikulkuneuvoa.

Kysy BRP:n valtuutetulta Sea-Doo-jälleenmyyjältä, saako tämän lisävarusteen malliisi.

## Kuljettaminen ja säilyttäminen

Älä säilytä tai kuljeta mitään esineitä sellaisissa paikoissa tai tiloissa, joita ei suunniteltu esineiden säilyttämiseen.

Älä kuljeta lastia takalavalla, ellei se ole kunnolla kiinnitetty BRP:n sertifioidulla LinQ™-lisävarusteella. Yhteensopivia tarvikkeita, joilla ei ole kuitenkaan BRP:n sertifiointia, ei voida pitää sopivina tähän tarkoitukseen.

Kun kuljetat kuormia takatelineellä tai varustetelineellä, nopeutta on laskettava ja ajotapaa on mukautettava, jotta kulkuneuvosta sinkoutumisen tai vammautumista aiheuttavan kuorman kontaktin vaara voidaan välttää.

Älä ylitä vesikulkuneuvollesi määriteltyjä sallitun kuorman määrää tai matkustajien lukumäärää. Ylikuorma voi vaikuttaa ohjattavuuteen, vakavuuteen ja suorituskykyyn. Myös kova merenkäynti vähentää kapasiteettia.

Älä koskaan kuljeta tavaroita takalavalla samanaikaisesti, kun harjoitat vesiurheilua. Kuorma voi sotkeutua köyteen, irrota ja muodostaa vedettävälle henkilölle esteen.

Katso maksimikuormitus *teknisistä tiedoista*.

## Lisävarusteet ja muutokset

Kaikki muutokset ja BRP:n hyväksymien lisävarusteiden asentaminen voivat vaikuttaa ajoneuvon käsittelyyn. On tärkeää tutustua ajoneuvoon rauhassa muutosten jälkeen, jotta osaisit mukauttaa ajotyyliä niihin sopivaksi.

Vältä asentamasta varusteita, joita BRP ei nimenomaisesti ole hyväksynyt ajoneuvoa varten, ja vältä tekemästä valtuuttamattomia muutoksia. BRP ei ole testannut tällaisia muutoksia ja varusteita, joten ne voivat aiheuttaa vaaratilanteita. Ne voivat esimerkiksi aiheuttaa seuraavia:

- Ajoneuvon hallinnan menettäminen ja lisääntynyt törmäysriski
- Ylikuumentuminen tai oikosulut, jotka lisäävät tulipalon tai palovammojen riskiä
- Voi vaikuttaa ajoneuvon suojausominaisuuksiin.

Ajoneuvon ajamisesta voi myös tulla laitonta.

Esimerkiksi ylimääräisen GPS:n tai matkapuhelinpidikkeen asentaminen voi estää ajoneuvon ajokykyä ja lisätä hallinnan menettämisen riskiä.

**Kysy valtuutetulta BRP-jälleenmyyjältä lisätietoja ajoneuvoosi sopivista lisävarusteista.**

---

# AJA TURVALLISESTI

## Ajaminen matkustajien kanssa

Käyttäjä on vastuussa ajoon kutsuttujen matkustajien tiedottamisesta ja suojaamisesta.

Ohjeista kaikkia matkustajia käyttämään kädensijoja tai istuimen hihnasta tai pitämään edessä olevan henkilön vyötäröstä kiinni. Jokaisen matkustajan on pysyttävä yhtäaikaaisesti pitämään molempia jalkojaan tukevan tasaisesti astinlaudoilla istuessaan asianmukaisesti paikoillaan.

Varmista, että mukanaolijat istuvat oikein ja pitävät kiinni. Odottamaton kiihdytys tai aggressiivinen ajotapa saattaa heittää mukanaolijat vesikulkuneuvon kyydistä. Vältä aggressiivista ajoa, jyrkkiä käännöksiä ja odottamattomia kiihdytyksiä.

Putoaminen voi johtaa vakavaan loukkaantumiseen tai kuolemaan.

Kaikkien käyttäjien on käytettävä neopreenishortseja (märkäpukumateriaali), ettei vettä pääse voimalla peräsuoleen tai emättimeen taaksepäin kaaduttaessa. Kuljettajat, joilla ei ole ollut neopreenishortseja, ovat saaneet vakavia peräsuolen, emättimen ja sisäisiä vammoja, joista on aiheutunut pysyviä vaurioita.

Ajettaessa aaltojen ylitse kuljettaja (t) voi (vat) kohottaa vartaloaan hiukan istuimesta, jolloin hän(he) voi(vat) vaimentaa jaloillaan aallokon aiheuttamia iskuja.

Jarrutettaessa tai kiihdytettäessä kuljettajan on varauduttava hidastuvan vauhdin aiheuttamaan voimaan ja nojaututtava sitä vasten, jotta kuljettaja ei liiku eteenpäin vesikulkuneuvossa ja menetä tasapainoaan.

Ajaminen matkustajan kanssa muuttaa vesikulkuneuvon käyttäytymistä ja vaatii suurempaa taitoa.

## Törmäysten välttäminen

Tarkkaile jatkuvasti ympäristöä ihmisten, esineiden ja muiden vesikulkuneuvojen varalta.

Pysy riittävän kaukana muista, jotta voit pysähtyä turvallisesti kaikissa tilanteissa. Älä vapauta kaasua yrittäessäsi väistää esineitä – veneiden tapaan tarvitset kaasua ohjaamiseen.

Varaudu tilanteisiin, joissa näkyvyytesi on rajoitettu, tai toisten näkeminen estyy.

Älä mene muiden lähelle tai roiskuta vettä heidän päälleen, älä aja liian lähelle muita veneitä ja liikenneolosuhteisiin nähden liian suurella nopeudella. Saatat arvioida väärin vesikulkuneuvosi kyvyt, tai omat ajokykysi, ja osua veneeseen tai henkilöön.

Jos vesikulkuneuvossasi on jarrutusjärjestelmä, sinun on otettava huomioon, että takanasi tai läheisyydessäsi ajavat muut vesikulkuneuvot eivät välttämättä voi pysähtyä yhtä nopeasti kuin sinä.

Pysähdysmatka riippuu alkunopeudesta, kuormasta, tuulesta ja aallokosta. Kuljettajan iBR-jarruvivun avulla säätämä jarrutusteho vaikuttaa myös pysähtymismatkaan.

Suosittelava ajoliike törmäyksen estämiseksi johonkin kohteeseen on väistää ohjaamalla ja kaasuttamalla, iBR-järjestelmällä voidaan kuitenkin jarruttaa täysin ja ajosuuntaa kohteeseen nähden voidaan muuttaa törmäyksen välttämiseksi.

## Ajokäyttäytyminen

Aja omien rajojesi ja ajokykysi tason puitteissa.

Seuraa jatkuvasti ihmisiä, esineitä ja muita vesikulkuneuvoja. Pysy riittävän kaukana muista, jotta voit pysähtyä turvallisesti kaikissa tilanteissa.

Vältä aggressiivista ajotapaa, jyrkkiä käännöksiä ja odottamattomia kiihdytyksiä, jotka voivat saada mukanaolijat putoamaan kyydistä.

Varo ajamista kovassa merenkäynnissä ja äärimmäisiä liikkeitä, kuten vanavesien ja aaltojen yli hyppelemistä – hyppiminen voi aiheuttaa loukkaantumisia, kuten selkä- tai selkärankavammoja (halvaantuminen).

## Liiallinen nopeus

Vaikka vesikulkuneuvosi pystyy kulkemaan kovaa, suositellaan nopeaa ajoa pelkästään ihanteellisissa olosuhteissa ja kun se on sallittua. Suuremmat nopeudet vaativat suuremman ajotaidon, ja ne lisäävät vakavan vahingoittumisen vaaraa.

Käännöksissä, aaltoja tai vanavesiä ylitettäessä, ristiaallokossa ajettaessa, tai vesikulkuneuvosta pudottaessa, aluksessa olijojen kehoon kohdistuvat voimat, erityisesti kovassa vauhdissa, voivat aiheuttaa vakavia loukkaantumisia, mukaan lukien luiden murtumat tai jopa vielä vakavampia loukkaantumisia.

## Nouseminen takaisin vesikulkuneuvoon

Kuljettajan ja matkustajien täytyy osata uida ja nousta vedestä takaisin vesikulkuneuvoon. Veneeseen nousu syvästä vedestä voi olla raskasta.

Varmista myös, että sinä ja kaikki matkustajat tiedätte, kuinka vesikulkuneuvoon nouseaan takaisin, kun taakse on asennettu lisävarusteita. Nouse vesikulkuneuvoon takaa ja kulje varovasti lisävarusteiden ympäri. Jos sinulla on vaikeuksia, sinun tulee tietää, kuinka lisävarusteet irrotetaan ja niitä siirretään eteenpäin, jotta veneeseenousulavalle pääsee helpommin.

Jos lisävarusteet ovat liian painavia, ui sivulle ja nosta itsesi veneeseen käyttämällä matkustajan käsikahvaa ja/tai istuimen hihnaa.

Pyydä kokemattomia käyttäjiä harjoittelemaan veneeseen nousua (kaikilla tässä kuvatuilla tavoilla) ensin lähellä rantaa ennen uskaltautumista syvemmälle, etenkin silloin, kun takalavalle on asetettu kuormaa.

Jotta estät käynnistymisen vahingossa, irrota turvakatkaisin aina moottorin pysäytyskatkaisimesta, kun matkustajia ja uimareita nousee veneeseen.

## Liikkuvat osat

Älä koskaan käännä ohjaustankoa, kun joku on lähellä vesikulkuneuvon takaa. Pysy poissa ohjauksen liikkuvista osista (suutin, iBR-portti, vivusto, jne.).

Pysy etäällä sisäänottosäleiköstä moottorin ollessa käynnissä. Pitkä tukka, löysä vaatetus, henkilökohtaisen kelluntavälineen hihnat tms. voivat takertua liikkuviin osiin.

Ota huomioon iBR-portin liikkeet moottoria käynnistettäessä, sitä sammutettaessa tai käytettäessä iBR-vipua. Portin automaattiset liikkeet saattavat litistää sellaisen henkilön sormia tai varpaita, joka pitää kiinni vesijetin perästä.

## Tunne vedet

Tunne vedet, joilla vesikulkuneuvoa tullaan käyttämään.

Suunnittele reittisi ja vältä matalia vesiä, piilossa olevia kareja, koskia ja muita mahdollisia riskejä. Kun lähdet laiturista, kerro maalla olevalle luotettavalle henkilölle reittisuunnitelmasi ja arvioitu saapumisaikasi. Hän voi sitten ottaa pelastushenkilöstöön yhteyden, jos olet myöhässä etkä tavoita heitä.

Virta, vuorovedet, kosket, piilokarit, vanavedet, aallot, jne. voivat vaikuttaa turvalliseen toimintaan. Ei ole suositeltavaa käyttää vesikulkuneuvoa myrskyisellä säällä tai rajuilmassa. Tarkkaile säätilannetta. Katso paikallinen sääennuste ennen liikkeelle lähtöä. Varaudu muuttuviin olosuhteisiin.

Pidä mukanasit tarkat ja ajan tasalla olevat veneilykartat koskien aluettasi. Tarkasta ennen liikkeelle lähtöä vesiolosuhteet suunnittelemaaltasi veneilyalueelta.

Pidä mukanasit riittävästi polttoainetta suunniteltua matkaa varten. Tarkasta aina polttoainemäärä ennen käyttöä ja ajon aikana. Noudata periaatetta 1/3 polttoainetta perille, 1/3 takaisin ja 1/3 varalla. Varaudu huonon sään tai jonkin muun syyn aiheuttamaan viivästykseen.

Etene matalassa vedessä varoen ja hyvin hitaasti. Pohjakosketus tai äkkipysäykset voivat johtaa loukkaantumiseen ja vesikulkuneuvon vaurioitumiseen. Varo aina vedessä olevia roskia ja esineitä. Suihkupumppu saattaa myös imeä niitä sisään ja heittää ne taaksepäin ihmisten päälle.

## Merenkulkusäännöt

Aja aina vastuuntuntoisesti ja turvallisesti. Käytä moottorikelkkaa harkiten ja huomioi muut liikenteessä olevat.

Ajamista vesikulkuneuvolla voidaan verrata ajamiseen merkkeamattomilla maanteillä. Kolarien estämiseksi ja muiden veneilijöiden välttämiseksi on noudatettava tiettyä ajosääntöjärjestelmää. Pysy yleisesti ottaen oikealla ja vältä turvallisesti muita aluksia pitämällä niihin, ihmisiin ja esineisiin turvallinen etäisyys.

Varmistu siitä, että tiedät ja ymmärrät niillä vesistöillä sovellettavan merenkulkujärjestelmän, jossa aiot käyttää vesikulkuneuvoa.

Merenkulussa käytettävät merkit tai poijut voivat auttaa tunnistamaan turvalliset vedet. Ne voivat ilmaista:

- pitääkö pidättäytyä sen oikealla (tyyrpuuri) vai vasemmalla (paapuuri) puolella
- mitä kanavaa pitkin pitää jatkaa
- että tulet alueelle, jossa on esim. vanavesien teko kielletty, tai hitaan nopeuden alue.



- vaaroja
- Tietoja nopeusrajoituksista, voimaveneiden tai veneilyn kiellosta, ankkuroinnista ja muita hyödyllisiä tietoja.

Ota huomioon alueet, joilla ei saa synnyttää vanavesiä, ympäristö sekä toisten vesilläliikkujien oikeudet.

## Käyttö yöllä

Tätä vesijettiä ei ole tarkoitettu yöajoon.

## Häkämyrkytys

Kaikkien moottorien pakokaasut sisältävät hiilimonoksidia eli häkää (CO), joka on tappavan myrkyllistä. Hiilimonoksidin hengittäminen voi aiheuttaa päänsärkyä, huimausta, uneliaisuutta, pahoinvointia ja sekavan olotilan sekä lopulta kuoleman.

Hiilimonoksidi on väritön, hajuton ja mauton kaasu, ja sitä saattaa olla ilmassa, vaikka et näe tai haista mitään moottorin pakokaasuja. Hiilimonoksidia saattaa kertyä nopeasti kuolettavia määriä, ja voit äkkiä tulla toimintakyvyttömäksi etkä pysty enää pelastautumaan. Kuolettavia määriä hiilimonoksidia voi säilyä ilmassa useita tunteja tai päiviä, jos tila on suljettu tai huonosti tuuletettu. Jos havaitset hiilimonoksidi- eli häkämyrkytyksen oireita, poistu tilasta välittömästi. Siirry raittiiseen ilmaan ja hakeudu lääkärinhoitoon.

Vakavan hiilidioksidin aiheuttaman vamman tai kuoleman ehkäisy:

- Älä koskaan käytä vesikulkuneuvoa huonosti ilmastoidussa tai osittain suljetussa tilassa, kuten venevajassa, autotallissa, rantapenkereellä tai muiden vesialusten läheisyydessä. Vaikka yrittäisit poistaa moottorin pakokaasuja tuulettimilla, häkäpitoisuus saattaa nopeasti nousta vaaralliselle tasolle.
- Älä koskaan käytä vesikulkuneuvoa ulkona paikassa, josta pakokaasua voi päästä rakennuksen sisälle ikkunoista tai ovista tai muista aukoista.
- Älä koskaan seiso vesikulkuneuvon takana moottorin ollessa käynnissä. Käyvän moottorin takana oleva henkilö saattaa vahingossa hengittää vaarallisen määrän pakokaasupäästöjä.

Irrota aina ajon jälkeen hätäkatkaisin moottorin pysäytyskatkaisimesta estääksesi lapsia tai muita henkilöitä käyttämästä ajoneuvoa luvattomasti ja jotta se ei käynnisty suljetussa tilassa (esim. autotallissa).

## Polttoainepalot ja muut onnettomuudet

Bensiini on erittäin herkästi syttyvää ja räjähtävää. Polttoainehöyryt voivat päästä leviämään, ja siksi polttoaine voi syttyä kipinästä tai liekistä hetkessä useiden metrienkin päästä moottorista. Vähennä tulipalon tai räjähdysvaaraa seuraavasti:

- Käytä ainoastaan polttoaineen säilytykseen hyväksytyjä kanistereita polttoaineen varastointiin.
- Noudata tarkasti kappaleen *Tankkaaminen* ohjeita.
- Älä koskaan käynnistä vesikulkuneuvoa, jos polttoainetta tai polttoainehöyryä on moottoritilassa.

- Älä koskaan käynnistä tai käytä moottoria, jos polttoainesäiliön korkki ei ole huolellisesti kiinnitettyinä.
- Älä kuljeta polttoainesäiliöitä *MISSÄÄN* tavaratilassa.
- Käytä vain BRP:n hyväksymää LinQ-polttoainesäiliötä, joka on asennettu ja kiinnitetty huolellisesti.
- Älä koskaan täytä polttoainesäiliötä vesijetissä, vaan lisää polttoaine aina laiturilla tai rannalla.
- Älä koskaan hinaa vesihiihtäjää tai vesilautailijaa, kun uimatasolle on asennettu polttoainesäiliö.

Bensiini on myrkyllistä ja saattaa aiheuttaa vammoja tai kuoleman.

- Älä koskaan poista polttoainetta säiliöstä imemällä sitä letkulla.
- Jos nielet polttoainetta tai sitä joutuu silmiisi tai hengität polttoainehöyryjä, ota välittömästi yhteys lääkäriin.

Jos sinuun roiskuu polttoainetta, peseydy huolellisesti saippualla ja vedellä sekä vaihda vaatteesi.

## **Kuumien osien aiheuttamat palovammat**

Jotkut komponentit saattavat kuumentua käytön aikana. Älä koske niihin käytön aikana tai heti sen jälkeen välttääksesi palovammat.

## **Vesiturheilu (henkilön hinaus vesikulkuneuvolla)**

**Vain mallit, joissa on vähintään 3 istuinpaikkaa**

### ***Kiinnitettävät laitteet ja hinauslaitteet***

Tietyissä vesijettimalleissa on varusteena hinauslenkit tai vetoteline.

Kiinnitä hinausköysi, jos sellainen on, vetotelineeseen vesihiihtäjän tai vesilautailijan hinaamista varten.

Kiinnitä putken hinausköysi takahinauslenkkiin.

Älä käytä näitä kiinnityspisteitä tai vesikulkuneuvon muuta osaa nousuvarjojen, leijojen, liitovarjojen tai minkään sellaisen laitteen vetämiseen, joka nousee ilmaan, tai toisen vesikulkuneuvon vetämiseen. Tuloksena saattaa olla henkilövammoja tai vakavia vaurioita.

Älä koskaan kuljeta tavaroita takalavalla samanaikaisesti, kun harjoitat vesiturheilua. Lasti voi vaikuttaa köyteen ja tekee sen arvaamattomaksi vedettävälle henkilölle.

### ***Vesikulkuneuvon kapasiteetti hinauksessa***

Pidä aina kyydissä tarkkailijaa, joka tarkkailee hinattavaa henkilöä ja kertoo kuljettajalle hinattavan antamista käsimerkeistä. Kuljettajan huomion on oltava täysin kiinnittyneenä vesikulkuneuvon ajamiseen ja edessä olevaan ympäristöön.

Sinulla täytyy olla istuimet kaikille: käyttäjälle, tarkkailijalle ja hinattavalle henkilölle. Siksi, jos sinun vesikulkuneuvosi on ainoa, siinä täytyy olla vähintään 3 istuinta, ja voit hinata vain yhtä henkilöä.

## Hinaus ja tarkkailu

Ellet ole koskaan vetänyt vesikulkuneuvosi perässä ketään, kannattaa viettää muutamia tunteja tarkkaillen kokenutta kuljettajaa sekä työskennellä hänen kanssaan ja oppia häneltä. On myös tärkeää tietää vedettävän henkilön taidot ja kokemus.



Putken, hiihtäjän tai vesilautailijan vetäminen muuttaa vesikulkuneuvon käyttäytymistä ja vaatii siksi suurempaa taitoa.

Kunnioita aina hinattavan henkilön turvallisuutta ja mukavuutta.

Älä aja suuremmalla nopeudella kuin on tarpeen ja noudata tarkkailijan ohjeita.

Älä koskaan suorita jyrkkää käännöstä, kun vedät hiihtäjiä tai lautailijoita. Jyrkät käännökset voivat äkillisesti kiihdyttää hiihtäjien tai lautailijoiden nopeutta. Älä käytä jarrujärjestelmää, ellei se ole ehdottoman välttämätöntä. Muista, että vaikka tämä vesikulkuneuvo on ohjattavissa ja pysäytettävissä, kulkuneuvon perässä vedettävä henkilö ei välttämättä kykene väistämään estettä.

Kuljettajan, tarkkailijan ja hinattavan henkilön, hiihtäjän tai lautailijan tarvitsee opetella käsimerkit ennen lähtöä.

Käsisignaalit	
<b>1. Lisää nopeutta</b> Peukalot pystyyn 	<b>5. Sammuta moottori</b> Käden vetäminen kaulan poikki 
<b>2. Hidasta</b> Peukalot alaspäin 	<b>6. Kaatumisen jälkeen OK</b> Kätet puristetaan yhteen pään yläpuolelle 
<b>3. Käänny</b> Pyörivä liike pään ympärillä ja sitten osoittaminen käännöksen suuntaan 	<b>7. Pysäytä</b> Käsi pystyssä sormet ojennettuna 
<b>4. Takaisin rantaan</b> Päälaen taputus 	<b>8. Kaikki OK</b> Peukalolla ja etusormella muodostettu O-kuvio. 

## Kaatonut hiihtäjä tai lautailija

Kaatumisen voivat johtaa loukkaantumiseen: Kiinnitä huomiosi välittömästi henkilöön, jos hän kaatuu. Hän on yksin vedessä ollessaan vahingoille altis eikä toiset veneilijät välttämättä huomaa häntä.

Pidä kaatunut hiihtäjä tai lautailija aina näkyvässä vesikulkuneuvon kuljettajan puolella. Aja hitaasti kaatuneen hiihtäjän tai lautailijan ympäri ja palauta hinausköyden kahva tai ota kaatunut hiihtäjä tai lautailija kyytiin. Sammuta aina moottori, kun hiihtäjä/lautailija nousee kyytiin tai poistuu kyydistä tai on vesikulkuneuvon lähellä.

Harrasta vesiurheilulajeja ainoastaan turvallisella alueella. Pysy kaukana muista vesialuksista, kanavista, rannoista, rajoitetuilta alueilta, uimareista ja tiheään liikennöidyistä veneilyreiteistä sekä veden pinnan alla olevista esteistä.

### **Hinausköysi**

Älä koskaan kiedo hinausköyttä ranteen, käden tai muun kehon osan ympärille. Köysi voi yhtäkkiä kiristyä ja aiheuttaa vakavia vammoja, kuten amputaation.

Sekä kuljettajan että tarkkailijan on valvottava hinausköyden sijaintia osallistuttaessa vesiurheiluun. Löystynyt hinausköysi voi takertua vesikulkuneuvossa tai vedessä oleviin ihmisiin tai esineisiin erityisesti jyrkkiä käännöksiä tehtäessä tai ajettaessa ympyrää ja aiheuttaa vakavia henkilövahinkoja.

Älä vedä hinausköyttä toisten veneiden edelle ja varo ajamasta vesikulkuneuvola köyden yli, koska se voi juuttua suihkupumppuun.

Älä vedä vesikulkuneuvollasi ketään henkilöä niin lyhyellä köydellä, että henkilö joutuu hengittämään tiivistyneitä pakokaasuja. Hiilimonoksidia sisältävien tiivistyneiden pakokaasujen saattaa aiheuttaa hiilimonoksidimyrkytyksen, vammoja tai kuoleman.

Käytä aina hinausköyttä, jonka vetolujuus on oikea ja pituus riittävä. Tarkasta köysi ja sen liittimet ennen jokaista ajokertaa. Älä käytä vaurioitunutta tuotetta. Varmista, että hinausköysi on kiinnitetty pitävästi vesikulkuneuvoon.

Irrota aina hinausköysi ja laita se turvallisesti vesikulkuneuvoon talteen, kun sitä ei käytetä. Vaikka joissakin vesikulkuneuvoissa on tai niihin voidaan kiinnittää erityinen vetämiseen tarkoitettu mekanismi, vältä vetotangon asentamista vesijettiin. Se voi osoittautua vaaralliseksi, jos joku putoaa sen päälle.

---

# KÄYTÄNNÖN HARJOITUKSIA

Kannattaa aina ensiksi harjoitella vesikulkuneuvolla ja tutustua kaikkiin sen hallintalaitteisiin, toimintoihin ja ajo-ominaisuuksiin ennen ensimmäistä pidempää ajoretkeä.

## Missä voit harjoitella käytännössä

Etsi sopiva alue käytännön harjoituksia varten. Varmista, että alue täyttää seuraavat vaatimukset:

- Ei liikennettä
- Ei esteitä
- Ei uimareita
- Ei virtaa
- Runsaasti tilaa ohjausliikkeille
- Riittävä veden syvyys

## Käytännön harjoituksia

Suorita seuraavat harjoitukset.

### *Kääntyminen*

Harjoittele kääntymistä ajamalla ympyröitä molempiin suuntiin hitaalla nopeudella.

Kun tämä harjoitus sujuu helposti, lisää vaikeusastetta ajamalla kahdeksikon muotoista kuviota.

Kun hallitset sen, toista edellä mainitut harjoitukset nopeammassa vauhdissa.

### *Pysähtymisetäisyydet*

Harjoittele vesikulkuneuvon pysäyttämistä suorassa linjassa eri nopeuksilla ja jarrutustehoilla. Muista, että vesikulkuneuvon nopeus, kuorma, vesiolosuhteet, veden virtaus ja tuuli vaikuttavat pysähtymisetäisyyteen.

Harjoittele kaasun vapauttamista suurissa nopeuksissa ja tunne hidastustahti eri nopeuksilla.

Toista harjoitus, mutta käytä tällä kertaa iBR-vipua (jos on). Huomaa, että iBR-järjestelmä hallitsee kaasua.

### *Ohjaus ja esteen väistäminen*

Harjoittele esteen väistämistä (valitse jokin kuvitteellinen kohta vedessä) ohjalla vesikulkuneuvoa ja ylläpitämällä kaasun.

Toista harjoitus, mutta vapauta kaasu tällä kertaa kääntyessäsi.

Toista harjoitus, mutta käytä tällä kertaa iBR-vipua (jos on). Huomaa, että iBR-järjestelmä hallitsee kaasua.

### **TÄRKEÄÄ:**

Tämän harjoituksen avulla havaitset, että sinun on kaasutettava ohjataksesi vesikulkuneuvon toiseen suuntaan.

### **Peruutusvaihte**

Harjoittele peruuttamista oppiaksesi tietämään kuinka vesikulkuneuvo toimii peruutettaessa ja kuinka se reagoi ohjausliikkeisiin.

### **TÄRKEÄÄ:**

Muista, että peruutettaessa ohjaussuunta on päinvastainen.

### **Laituointi**

Harjoittele laituriin ajamista kaasua, ohjausta ja iBR:ää (jos on) käyttäen, jotta tutustut vesijetin käyttäytymiseen tällaisissa tilanteissa ja opit hyvin kontrolloimaan ajoneuvoasi.

### **Hidastila, hiihtotila ja nopeudenrajoitustila (jos varusteena)**

Jos alus on varustettu jollain näistä tiloista, on tärkeää ymmärtää niiden käyttö ja tutustua niiden ominaisuuksiin ennen niiden käyttöä muiden henkilöiden kanssa ajettaessa.

### **VAROITUS**

**Hiihtotila ja nopeudenrajoitustila eivät ole automaattisia ohjaustiloja; ne eivät aja alus puolestasi.**

# TANKKAAMINEN

## Tankkaaminen

### VAROITUS

**Bensiini on tietyissä olosuhteissa erittäin herkästi syttyvää ja räjähtävää. Noudata erityisen tarkkaan tässä osassa annettuja ohjeita. Polttoaineen vääränlainen käsittely voi johtaa omaisuusvahinkoon, vakavaan loukkaantumiseen tai kuolemaan. Vuotava polttoaine muodostaa tulipalo- ja räjähdysvaaran. Tarkasta järjestelmä taajaan vuotojen varalta.**

Polttoaine on tulenarkaa ja tietyissä olosuhteissa räjähdysherkkää. Älä tupakoi äläkä salli lähistöllä avotulta ja kipinöitä.

1. Pysäytä moottori.
2. Kuljettajan ja matkustajien on poistuttava ajoneuvosta.
3. Jos olet vedessä, tuo vesikulkuneuvo turvallisesti laituriin.
4. Kierrä polttoainekorkki auki hitaasti vastapäivään vakauttaaksesi painnen ennen sen irrottamista.

### TÄRKEÄÄ:

On normaalia, että tässä yhteydessä kuuluu lyhyt viheltävä ääni.

5. Aseta suppilo täyttöputkeen

### TÄRKEÄÄ:

Varmista, että laitat polttoaineen oikeaan paikkaan etkä vahingossa tuuletusreikään tai vetotelineen reikään.

6. Kaada polttoainetta hitaasti, jotta ilma pääsee poistumaan säiliöstä eikä tahaudu takaisinvirtausta. Varo ettei polttoainetta vuoda ulos.
7. Lopeta täyttäminen, kun polttoaineen syöttöpumpun suuttimen kahva vapautuu ja odota hetki ennen kuin vedät syöttöputken säiliöstä pois. Älä paina polttoaineen syöttöpumpun suutinta enää lisätäksesi vielä polttoainetta säiliöön. Älä täytä liikaa.
8. Asenna polttoainekorkki takaisin paikoilleen ja kiristä se kiertämällä tiukasti.
9. Pyyhi vesikulkuneuvosta aina ylivuotanut polttoaine pois.
10. Aina kun olet lisännyt polttoainetta, avaa tai irrota istuin tai sivupaneeli (malista riippuen) ja varmista, että moottoritilassa ei ole polttoainehöyryjä. Älä käynnistä vesikulkuneuvoa, jos haistat polttoaineen hajua.

## Polttoainevaatimukset

### TÄRKEÄÄ

**Käytä aina tuoretta bensiiniä.**

Bensiini hapettuu, ja tämä johtaa oktaaniluvun ja haihtuvien yhdisteiden väheneemiseen sekä tahnan sekä hartsin muodostumiseen, mikä voi vahingoittaa polttoainejärjestelmää.

Alkoholipolttoaineseokset vaihtelevat maasta ja alueesta riippuen. Ajoneuvosi on suunniteltu käytettäväksi suosituilla polttoaineilla. Ota kuitenkin seuraavat seikat huomioon:

- Ei ole suositeltavaa käyttää polttoainetta, jonka alkoholipitoisuus ylittää paikallisten säännösten rajan, sillä tällöin polttoainejärjestelmän komponenteissa saattaa ilmetä seuraavia ongelmia:
  - käynnistys- ja käyntiongelmat
  - kumi- ja muoviosien heikkeneminen
  - metalliosien korroosio
  - moottorin sisäisten osien vaurioituminen.
- Tarkasta säännöllisesti polttoainevuotojen varalta tai polttoainejärjestelmässä mahdollisesti ilmenevien muiden epänormaalien olosuhteiden varalta, jos epäilet, että polttoaineen alkoholipitoisuus on paikallisia säännöksiä suurempi.
- Alkoholilla sisältävät polttoaineseokset keräävät kosteutta, joka saattaa johtaa polttoaineen faasierkautumiseen ja aiheuttaa moottorin suorituskykyongelmia tai moottorivaurioita.

## Suosittelu polttoaine

Polttoaineen vähimmäisoktaaniluvun on täytettävä seuraavat vaatimukset.

Moottori	Suosittelu polttoaine
300	Käytä korkealuokkaista polttoainetta AKI (RON+MON)/2 oktaaniluvulla 92 tai RON oktaaniluvulla 95.
Kaikki muut	Käytä normaalia polttoainetta, jonka oktaaniluokitus on AKI (RON+MON)/2 oktaaniluku 87, tai RON-luokitus oktaaniluku 91.

Käytä lyijytöntä bensiiniä, joka sisältää ENINTÄÄN 10 % etanolia.



### TÄRKEÄÄ

**Älä koskaan kokeile muita polttoaineita. Vääränlaisen polttoaineen käyttö saattaa vaurioittaa moottoria tai polttoainejärjestelmää.**

### TÄRKEÄÄ

**ÄLÄ käytä polttoainetta polttoainepumpuista, joissa on merkintä E85.**

Yhdysvaltain EPA-säännöt kieltävät E15-polttoaineen käytön.



## TÄRKEÄÄ

**Trailerin lavojen väli ja niiden leveys on säädettävä siten, että lavat tukevat vesikulkuneuvoa koko sen rungon pituudelta. Kumpikaan trailerin lavan pää ei saa olla vesikulkuneuvoa pitempi.**

Varmista, että trailerin renkaat sijaitsevat siten, että vesikulkuneuvon painopiste on hiukan renkaiden etupuolella, jolloin ne tukevat parhaiten vesikulkuneuvon painoa.

Kuljeta vesikulkuneuvoa sen normaalissa käyttöasennossa.

Tarkasta paikalliset perävaunun vetämistä koskevat määräykset ja lait, erityisesti seuraavat määräykset:

- Jarrujärjestelmä
- Vetävän ajoneuvon paino
- Peilit.

Noudata hinaavan ajoneuvon suurinta sallittua painokapasiteettia ja valmistajan suosittelemaa suurinta sallittua aisakuormaa

Kiinnitä vesikulkuneuvo sekä etu- että takalenkistä (keula/perä) niin, että se pysyy tiukasti trailerissa. Käytä tarvittaessa lisäkiinnitystarvikkeita.

Varmista, että polttoainesäiliön korkki, etusäilytyslokeron kansi, hansikaslokeron kansi, veneeseenousulava ja istuin ovat asianmukaisesti kiinni.

Varmista, että lisävarusteet ja kuorma on kiinnitetty kunnolla.

Noudata trailerilla kuljettamisen turvatoimenpiteitä.

Älä vedä köysiä tai kiinnitystarvikkeita istuimen yli tai kiinnitä niitä tartuntakahvaan, sillä ne voivat aikaansaada pysyviä vahinkoja. Kierrä köysien tai kiinnitystarvikkeiden ympäri rättejä tai vastaavia niihin kohtiin, joissa ne voivat koskettaa vesikulkuneuvon runkoon.

Sea-Doo-peite voi suojata vesikulkuneuvoa estämällä lian pääsyn ilmanottoaukkojen kautta, erityisesti hiekkateillä.

Kuljetettaessa kahta vesikulkuneuvoa sisempi vesilautateline (jos on) pitää ehkä poistaa.

Katso lisätietoja seuraavasta videosta. SEA-DOON OPETUSSARJA – VESI-KULKUNEUVÓN OIKEA KULJETUS TRAILERILLA

<https://www.youtube.com/watch?v=mXtHWldt7yl>

Voit käyttää myös oheista QR-koodia.



**⚠ VAROITUS**

Varmista, että kaikki istuimet, lisävarusteet ja tavarat on kiinnitetty kunnolla, tai poista ne, jotta ne eivät pääse putoamaan perässä tulevien ajoneuvojen eteen.

---

# TUOTTEESSA OLEVAT TÄRKEÄT KILVET

## Vesikulkuneuvon varoituskilvet

Nämä kilvet on kiinnitetty ajoneuvoon kuljettajan, matkustajien tai sivullisten turvallisuuden vuoksi.

Kuljettajan ja tarvittaessa matkustajan on luettava ja ymmärrettävä nämä tiedot ennen ajoa.

Vesikulkuneuvossasi on seuraavilla sivuilla kuvatut kilvet. Jos niitä puuttuu tai ne ovat vahingoittuneet, ne voi korvata uusilla ilmaiseksi. Ota yhteys valtuutettuun Sea-Doo-jälleenmyyjään.

### **TÄRKEÄÄ:**

Mikäli ajoneuvon ja tämän käyttäjän käsikirjan välillä esiintyy eroavaisuuksia, ajoneuvoon kiinnitetyillä ohjekilvillä on ensisijainen asema käsikirjan ohjeistukseen nähden.

## Kelpoisuus Kanadassa – ilmoituskilpi

# KANADAN KELPOISUUSILMOITUS CANADIAN COMPLIANCE NOTICE

## SUOSITELLUT MAKSIMITURVAMÄÄRÄT MAXIMUM RECOMMENDED SAFE LIMITS

**MAKS**  **kg**

**MAKS**  +  **kg**

### LUOKKA / CATEGORY:

KORKEIN AALLOKKO / MAXIMUM WAVE: m

SUURIN TUULEN NOPEUS / MAXIMUM WIND SPEED: solmua / knots

**BOMBARDIER RECREATIONAL PRODUCTS INC.:IN (YDV)**  
**565 de la Montagne, Valcourt, J0E 2L0, QC, CA**  
**Rotaxstrasse 1, Gunskirchen, A-4623, AT**

### MALLI / MODEL:

VALMISTAJA VAKUUTTAA, ETTÄ TÄMÄ TUOTE TÄYTTÄÄ PIENILLE ALUKSILLE ASETETUT RAKENNEVAATIMUKSET SINÄ PÄIVÄNÄ VOIMASSA OLLEIDEN SÄÄDÖSTEN MUKAISESTI, JONA ALUKSEN VALMISTUS ON ALOITETTU TAI ALUS ON TUOTU MAAHAN.

THE MANUFACTURER DECLARES THAT THIS PRODUCT COMPLIES WITH THE CONSTRUCTION REQUIREMENTS OF THE SMALL VESSEL REGULATIONS, AS THEY READ ON THE DAY ON WHICH THE CONSTRUCTION OF THE VESSEL WAS STARTED OR ON THE DAY ON WHICH THE VESSEL WAS IMPORTED.

**MAKSIMIKAPASITEETIT**  
 EDELLÄ ILMOITETTU TIETO  
 KOSKEE MYÖS USA:TA.

61002\_FI



CAN ICES-002 / NMB-002

KANADAN KELPOISUUS – ILMOITUSKILPI

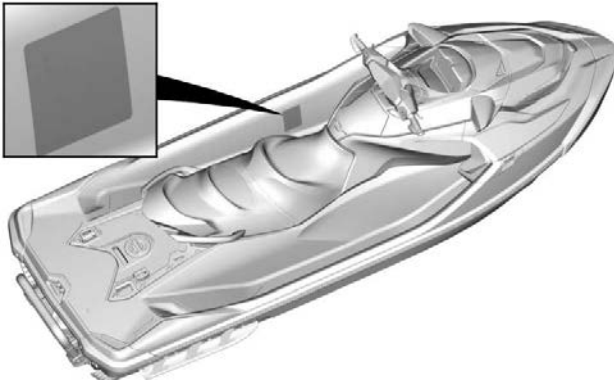

**TYYPILLINEN – KILPIEN SIJAINTI**

## Yleiset tiedot – varoituskilpi

### VAROITUS

**Vaadi veneen asianmukaista käsittelyä**

Virheellinen käyttö voi johtaa vakavaan loukkaantumiseen tai kuolemaan.

**16+** Käyttäjien on oltava päteviä  
Varmista, että käyttäjä on vähintään 16 vuotta ja suorittanut veneilijän turvallisuuskurssin.  
Alueellasi saatetaan soveltaa lisävaatimuksia.

**Käyttäjien on vältettävä törmäyksiä**

- ✓ Seuraa jatkuvasti ihmisiä, esineitä ja muita vesikulkuneuvoja.
- ✓ Pysy riittävän kaukana muista, jotta voit pysähtyä turvallisesti kaikissa tilanteissa.
- ✗ Älä vapautta kaasua yrittäessäsi väistää tai ohjata kulkuneuvoa pois muista esineistä tai veneistä – tarvitetset kaasua ohjaamiseen.

**Lue käyttäjän käsikirja**

Katso turvallisuusvideo.  
(<https://www.sea-doo.com/owners/safety/safety-video.html>)

**Suojaa kaikki mukanaolijat**

- ✓ Käytä neopreenishortseja (märkäpukumateriaali) ja hyväksyttyä henkilökohtaista kelluntalaitetta (PFD) - katso tämän merkinnän mukanaolijoiden turvallisuutta koskeva osio.
- ✓ Pyydä mukanaolijota lukemaan kohta Mukanaolijoiden turvallisuus ja varmistamaan, että he ovat pukeutuneet asianmukaisesti.
- ✗ Älä käytä kaasua, kun joku on nousemassa vesikulkuneuvon tai on sen takaaosassa.
- ✓ Varmista, että mukanaolijat istuvat oikein ja pitävät kiinni.
- ✓ Vältä aggressiivista ajotapaa, jyrkkiä käännoksiä ja odottamattomia kiihdytyksiä, jotka voivat saada mukanaolijat nauttimaan kyydistä.
- ✗ Älä hypi aalloilla tai vanavesissä – hypyminen voi aiheuttaa loukkaantumisia, kuten selkä- ja selkärankavammoja (halvaantumisen).

**Älä salli huolimattonta käyttöä:**

- ✗ Älä mene muiden lähelle tai roiskuta vettä heidän päälleen, älä aja liian lähelle muita veneitä ja liikenneolosuhteisiin nähden liian suurella nopeudella.
- ✗ Älä koskaan aja nautittuasi huumeita tai alkoholia.



### MUKANAOLIJOIDEN TURVALLISUUS

**Putoaminen voi johtaa vakavaan loukkaantumiseen tai kuolemaan**

- ✓ Sinun on käytettävä neopreenishortseja (märkäpukumateriaali), ettei vettä pääse voimalla peräsuoleen tai emättimeen taaksepäin kaaduttaessa. Kuljettajat, joilla ei ole ollut neopreenishortseja, ovat saaneet vakavia peräsuolen, emättimen ja sisäisiä vammoja, joista on aiheutunut pysyviä vaurioita.
- ✓ Sinun on käytettävä hyväksyttyä henkilökohtaista kelluntalaitetta (PFD).
- ✓ Varmista, että istut hyvin ja pidät kiinni. Odottamaton kiihdytys tai aggressiivinen ajotapa saattaa heittää mukanaolijat vesikulkuneuvon kyydistä.
- ✗ Älä koskaan aja nautittuasi huumeita tai alkoholia.

**Älä aja, jos et ole asianmukaisesti pukeutunut.**



Käytä henkilökohtaista kelluntalaitetta



Käytä neopreenipukua

Katso käyttäjän käsikirja

Patentit:  
[www.brp.com/en/about-brp/patents.html](http://www.brp.com/en/about-brp/patents.html)

5632\_F1



## YLEISET TIEDOT – VAROITUSKILPI

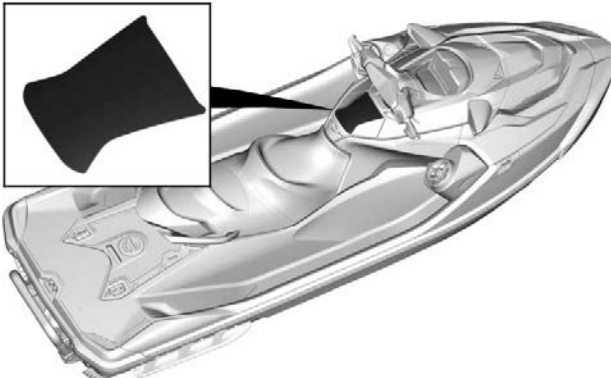

## TYYPILLINEN – KILPIEN SIJAINTI

## Hansikaslokeri – ilmoituskilpi

### TÄRKEÄÄ



Katso käyttäjän käsikirjasta  
hansikaslokeron käyttöön  
liittyviä suosituksia.



5677\_FI

### HANSIKASLOKERO – ILMOITUSKILPI



### TYYPILLINEN – KILPIEN SIJAINTI

**Polttoainesuositus – ilmoituskilpi**

**TÄRKEÄÄ**

Käytä lyijytöntä polttoainetta  
AKI (R+M)/2 oktaaniluvulla 91  
tai RON oktaaniluvulla 95.



5707\_FI

**POLTTAINESUOSITUS – ILMOITUSKILPI**



**TYYPILLINEN – KILPIEN SIJAINTI**



## Tankkaustoimenpide- varoituskilpi

### VAROITUS

- Aina kun olet lisännyt polttoainetta, avaa istuin ja varmista, että moottoritilassa ei ole polttoainehöyryä.
- Bensinihöyryt voivat aiheuttaa tulipalon tai räjähdyksen.
- Älä ylitäytä polttoainesäiliötä. • Älä roiskuta bensiiniä.
- Pyyhi roiskunut bensiini pois välittömästi.
- Pidä vesikukuneevo kolotta pöytästä ja kipinöistä.
  - Älä käynnistä vesikukuneevoa, jos moottoritilassa on nesteistä bensiiniä tai höyryä.
  - Laita aina istuin takaisin paikalleen ennen käynnistämistä.

### WARNING

- After refueling, always open the seat to ensure there is no gasoline vapor odor inside the engine compartment.
- Gasoline vapor may cause fire or explosion.
- Do not overfill gas tank. • Avoid spilling gasoline. • Wipe up spilled gasoline immediately.
- Keep the watercraft away from open flames and sparks.
- Do not start watercraft if liquid gasoline or gasoline vapor odor is present.
- Always replace the seat before starting.



219905484\_F1

## TANKKAUSTOIMENPIDE- VAROITUSKILPI

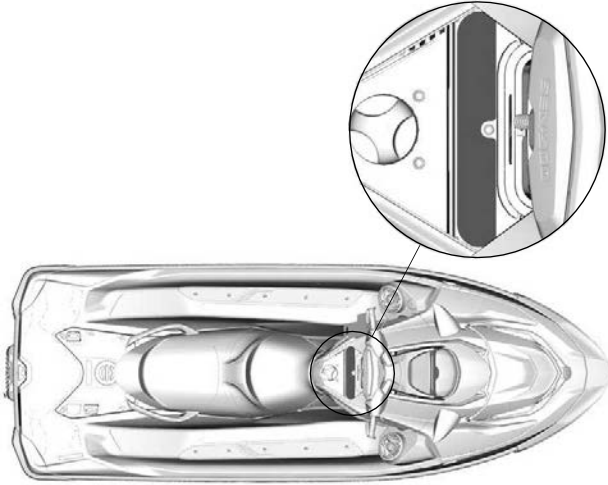

## TYYPILLINEN – KILPIEN SIJAINTI

## Akku – varoituskilpi

### **VAROITUS**

- Poista akku ennen lataamista veneestä.
- Älä yllilataa akkua.
- Väärinlainen akun lataaminen saattaa aiheuttaa räjähdyksen.

### **WARNING**

- Remove battery from boat before charging.
- Do not overcharge battery.
- Improper charging of battery can cause explosion.

219905305

## AKKU – VAROITUSKILPI



## TYYPILLINEN – KILPIEN SIJAINTI

## Imuilman äänenvaimennin – ilmoituskilpi

### TÄRKEÄÄ

- Melumääräyksien täyttämiseksi on moottoriin suunniteltu äänenvaimennin ilman sisäänottoon.
- Käyttö ilman imuilman äänenvaimenninta, tai siten, ettei se ole kunnolla paikallaan, saattaa vaurioittaa moottoria.

219903177A\_FI

## IMUILMAN ÄÄNENVAIMENNIN – ILMOITUSKILPI



## TYYPILLINEN – KILPIEN SIJAINTI

**Älä avaa kuumana – varoituskilpi**



**ÄLÄ AVAA KUUMANA – VAROITUSKILPI**

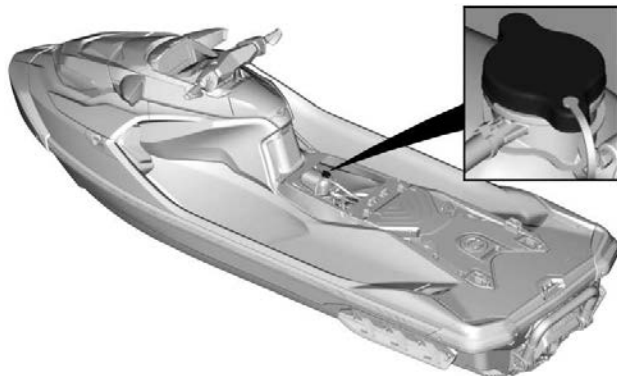

**TYYPILLINEN – KILPIEN SIJAINTI**

## Moottoriöljyn taso – ilmoituskilpi

### TÄRKEÄÄ

#### MOOTTORIÖLJYN TASON TARKASTUS

- Varmista, että moottori on käyttölämpötilassa.  
(Älä koskaan käytä moottoria poissa vedestä ilman kytkettyä olevaa huuhteluserjaa, sillä se voi vahingoittaa moottoria.)
- Tarkastusta varten on ajoneuvon oltava vaakatasossa.
- Anna moottorin käydä joutokäynnillä vähintään 30 sekunnin ajan.
- Sammuta moottori ja odota vähintään 30 sekuntia.
- Tarkasta öljymäärä mittatikulla.

5859\_FI

## MOOTTORIÖLJYN TASO – ILMOITUSKILPI

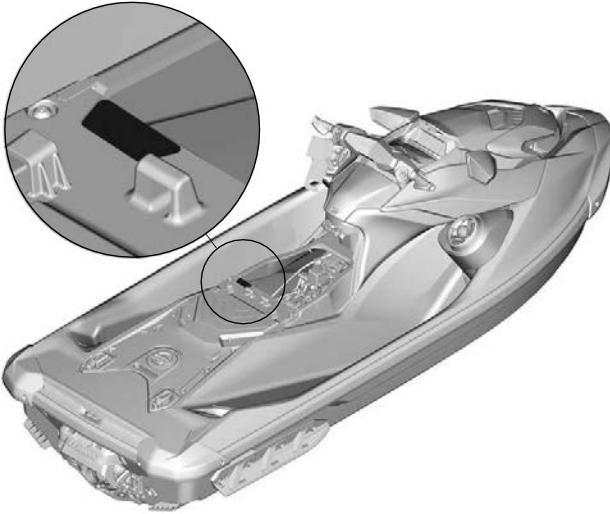

## TYYPILLINEN – KILPIEN SIJAINTI

## Kuumia komponentteja – varoituskilpi

### HUOMIO

MOOTTORIÖLJY JA TIETYT OSAT MOOTTORITILASSA  
SAATTAVAT OLLA KUUMIA.  
SUORA KOSKETUS VOI AIHEUTTAA IHOON  
PALOVAMMOJA.



219905037

## KUUMIA KOMPONENTTEJA – VAROITUSKILPI



## TYYPILLINEN – KILPIEN SIJAINTI

**Älä istu -kuvake – varoituskilpi**

	<p><b>VAROITUS</b></p> <p>Jos tässä vesikulkuneuvossa voidaan käyttää Ski-Pylonia, asenna takaistuimain aina, jotta vältät loukkaantumisen käytön aikana.</p> <p>Asenna ja lukitse istuin/istuimet oikein paikalleen ennen vesikulkuneuvolla ajamista.</p> <p style="text-align: right;">219905978_FI</p>
---	---

**ÄLÄ ISTU -KUVAKE – VAROITUSKILPI****KILVEN SIJAINTI**

## Matkustajan oikeanlainen asu - varoituskilpi

### ⚠ VAROITUS

- Lue yleisestä turvallisuudesta kertova kilpi, joka sijaitsee hansikaslokerossa.
- Kyydissä olevien on käytettävä hyväksyttyä henkilökohtaista kelluntavälinettä.
- Kyydissä olevien on aina käytettävä neopreenishortseja (märkäpukumateriaalia)

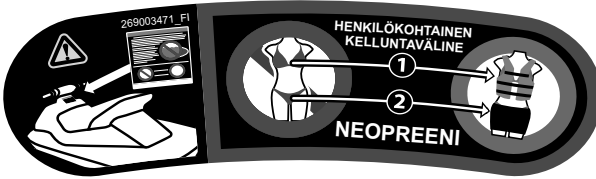

## MATKUSTAJAN ASIALLINEN ASU - VAROITUSKIVAKE

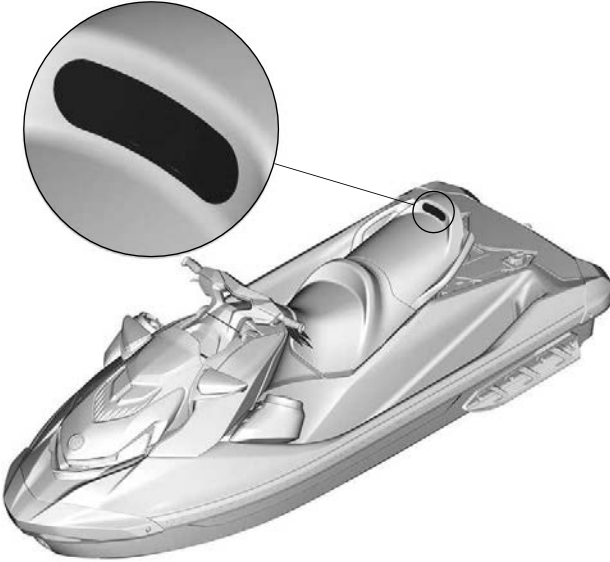

## TYYPILLINEN - KILPIEN SIJAINTI



**Ei polttoainetta – valettu varoituskilpi****⚠ VAROITUS**

Älä koskaan laita polttoainetta tähän aukkoon. Bensiini on erittäin herkästi syttyvää ja räjähtävää. Polttoainehöyryt voivat päästä leviämään ja voi syttyä kipinästä tai liekistä hetkessä useiden metrienkin päästä.

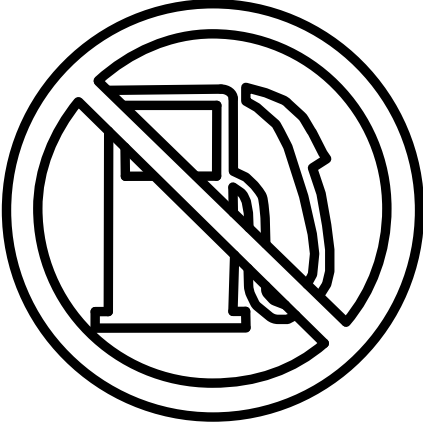
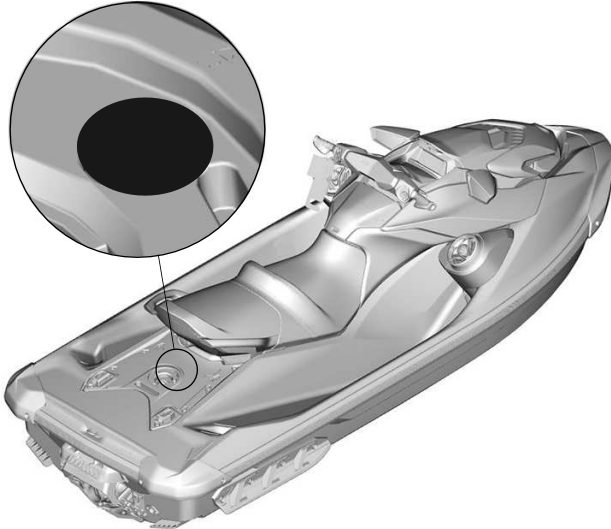
**EI POLTTOAINETTA – VALETTU VAROITUSKILPI****TYYPILLINEN – KILPIEN SIJAINTI**

## Vedestä nousu – varoituskilpi

### VAROITUS



#### VÄLTÄ VAKAVA LOUKKAANTUMINEN TAI KUOLEMA:

- Moottori on sammutettava ennen nousemista veneeseen vedestä.
- Pysy loitolla käyttövoimajärjestelmästä ja sisäänottosäleikistä.

#### VENEeseen NOUSTAESSA:

- Yksi henkilö nousee kerrallaan.
  - Pysy keskellä tasapainon pitämiseksi.
- Älä koskaan käytä askelmaa (jos varusteena) vetämiseen, hinaamiseen, hyppäämiseen tai kyytiin nousemisen vesijetin ollessa kuivalla maalla, tai mihinkään muuhun tarkoitukseen, mihin sitä ei ole suunniteltu.

219905498

## VEDESTÄ NOUSU – VAROITUSKILPI

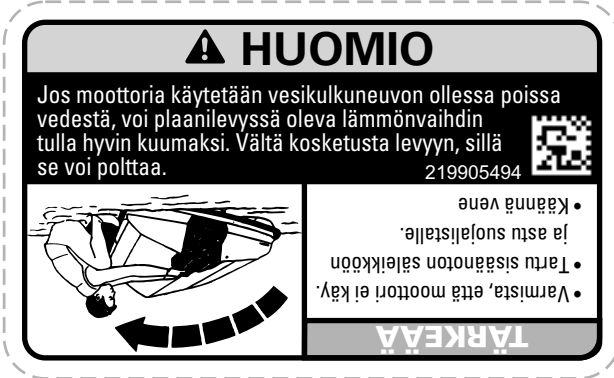
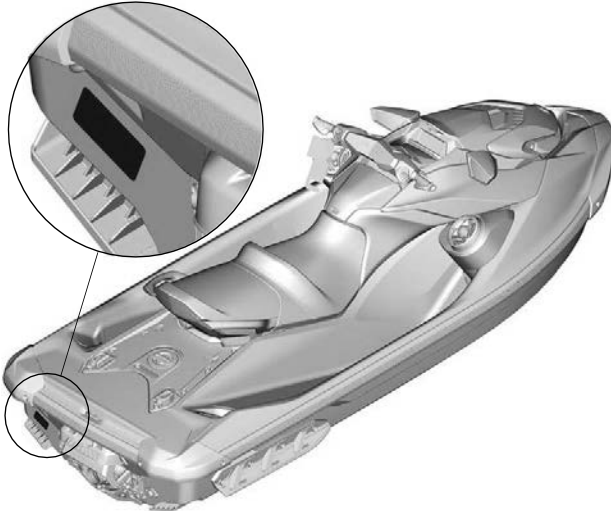

### TYYPILLINEN – KILPIEN SIJAINTI

**Kaatuminen – varoituskilpi****KAATUMINEN – VAROITUSKILPI****TYYPILLINEN – KILPIEN SIJAINTI**

**Älä käytä veneeseen nousemiseen**



**EI SAA KÄYTTÄÄ ALUKSESSA – KILPI**

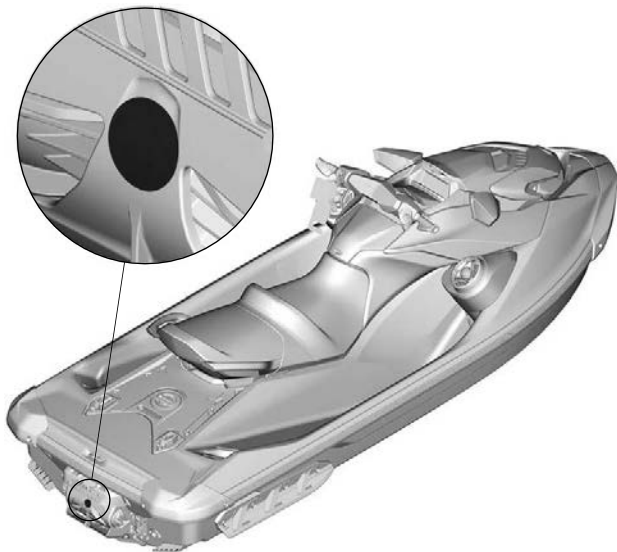

**TYYPILLINEN – KILPIEN SIJAINTI**

**iBR-portti – varoituskilpi**



**IBR-PORTTI – VAROITUSKILPI**

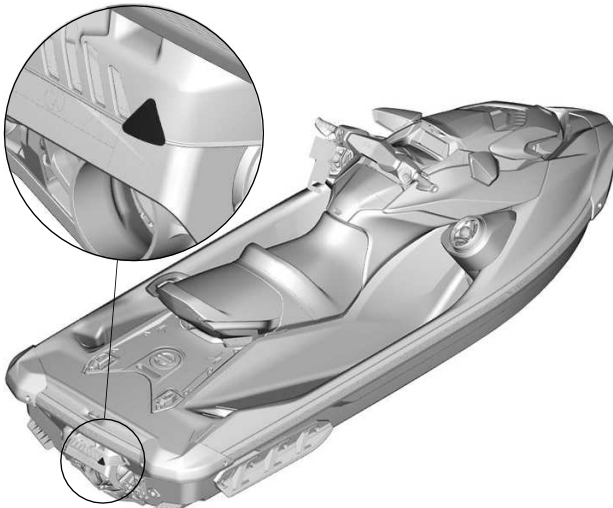

**TYYPILLINEN – KILPIEN SIJAINTI**

**iBR-portti – varoituskilpi**



**IBR-PORTTI – VAROITUSKILPI**

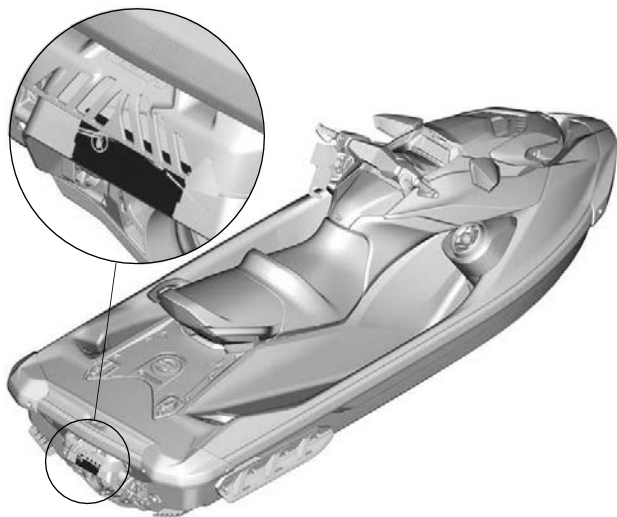

**TYYPILLINEN – KILPIEN SIJAINTI**

## Riippuva lipuke

### California Proposition 65 -varoitus

 **VAROITUS.** Vapaa-ajan vesikulkuneuvon käyttö, huolto ja kunnossapito voi aiheuttaa altistusta kemikaaleille (kuten moottorin pakokaasut, hiilimonoksidi, ftalaatit ja lyijy), jotka Kalifornian osavaltion viranomaisten mukaan aiheuttavat syöpää ja synnynnäisiä vammoja tai lisääntymishäiriöitä. Altistuksen minimoimiseksi tulee välttää pakokaasujen hengittämistä, huoltaa kulkuneuvo hyvin tuuletetuissa tiloissa ja käyttää huollon aikana käsineitä tai pestä kädet usein.



Katso lisätietoja osoitteesta  
[www.P65warnings.ca.gov/products/marine](http://www.P65warnings.ca.gov/products/marine)

219905280

## iBR:n riippulipuke



### Jarruttaminen

- Paina jarruvipua

### Peruuttaminen

- Pidä jarruvipu painettuna

### Eteenpäin ajaminen

- Napauta kaasuvipua kytkeäksesi vaihteen vapaalta eteenpäin ajoa varten.
- Paina kaasuvipua kiihdyttääksesi.

### Vaihtaminen vapaalle

- Napauta jarruvipua

Katso lisätietoja käyttäjän käsikirjasta.



219906001 FI

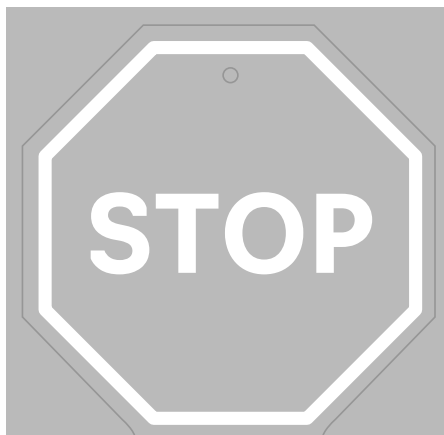

# iBR

## ÄLYKÄS JARRU- JA PERUUTUSJÄRJESTELMÄ

### KOLMAS SUKUPOLVI

- Mahdollistaa pysähtymisen aiemmin, mikä lisää mielenrauhaa.
- Saanut tunnustusta USA:n rannikkovartiostolta veneilyturvallisuuden parantamisesta vuodesta 2009.
- Kolmas sukupolvi tarjoaa tarkemman ja reagoivamman ohjauksen jarrutuksen ja laiturin ajon yhteydessä.

SEA-DUO



# KÄYTTÖÄ EDELTÄVÄ TARKASTUS

Tarkasta ja varmista aina ennen kuin lähdet ajamaan, että ajoneuvosi on turvallisessa käyttökunnossa.

Noudata aina edempänä tässä käyttäjän käsikirjassa ilmoitettua huoltotaulukkoa.

## ⚠ VAROITUS

Suorita käyttöä edeltävä tarkastus ennen jokaista ajokertaa havaitaksesi mahdolliset käyttöä haittaavat ongelmat. Käyttöä edeltävä tarkastus auttaa sinua valvomaan osien kuluneisuutta ja niiden kunnan heikentymistä ennen kuin ne muodostuvat ongelmaksi. Korjaa kaikki havaitsemasi ongelmat vähentääksesi rikkoutumis- tai kolaroimisvaaraa.

Ennen tämän ajoneuvon käyttöä kuljettajan on aina suoritettava käyttöä edeltävä tarkastus seuraavan tarkastuslistan mukaisesti.

Katso yksityiskohdat kohdasta *Huoltotoimenpiteet*.

## Tehtävät ennen alus vesillelaskua

### ⚠ VAROITUS

Moottorin pitää olla pysähdyksissä ja turvakatkaisimen pistokkeen pitää olla irrotettuna moottorin hätäkatkaisimesta ennen seuraavien kohteiden tarkastamista. Käynnistä vesikulkuneuvo vasta kun kaikki kohteet on tarkastettu ja toimivat kunnolla.

**TÄRKEÄÄ:** Ennen moottorin käynnistämistä ja ajamaan lähtemistä on suositeltavaa heiluttaa vesijetin takaosaa pitkittäissuuntaan, jotta suihkumoottori- ja peruuusjärjestelmään mahdollisesti kerääntynyt hiekka saadaan pois.

Tarkasta seuraavassa taulukossa olevat kohdat ennen alus vesillelaskua.

KOHDE	TOIMENPIDE
Runko	Tarkasta runko, plaanilevy ja veden sisäänottosäleikkö vaurioiden varalta. Puhdista runko kunnolla ennen alus käynnistystä, kun siiryt eri vesistöön, jotta estät tulokaslajien leviämisen
Suihkupumpun veden sisäänotto	Tarkasta/puhdista
Tyhjennystulpat	Kiristä
Polttoainesäiliö	Täyttö
Moottoritila	Tarkasta näkykö nestevuotoja tai tuntuuko polttoainehöyryjen hajua.

Moottoriöljyn pinnan taso	Tarkasta/täytä
Moottorin jäähdytysnesteen pinnan taso	Tarkasta/täytä
Ohjausjärjestelmä	Tarkasta toiminta
iTC-vipu	Tarkasta toiminta. (Paina vipua ja vapauta se tarkastaaksesi, että vipu liikkuu vapaasti. Jos tunnet kaasuvivussa hiukankaan vastusta, ota yhteys valtuutettuun <i>Sea-Doo</i> -jälleenmyyjään.)
iBR-vipu (jos varusteena)	Tarkasta toiminta. (Paina vipua ja vapauta se tarkastaaksesi, että vipu liikkuu vapaasti. Jos tunnet iBR-vivussa hiukankaan vastusta, ota yhteys valtuutettuun <i>Sea-Doo</i> -jälleenmyyjään.)
Etusäilytyslokeron kansi, hansikaslokero ja istuin	Varmista, että ovat kiinni ja salvatut.
Moottorin KÄYNNISTYS/ PYSÄYTYS-painike	Tarkasta toiminta
Moottorin pysäytyskatkaisin ja valvontapiippari	Tarkasta toiminta
Akun kunto ja kytkennät	Tarkasta kuukausittain
Galvaaniset anodit	Tarkasta kuukausittain (useammin suolavesikäytössä) ja vaihda tarvittaessa

## Runko

Tarkasta onko rungossa halkeamia tai muita vaurioita.

Puhdista runko kunnolla ennen alus käynnistystä, kun siirryt eri vesistöön, jotta estät tulokaslajien leviämisen. Katso kohta *Tehtävät vedestä poistumisen jälkeen* tämän osion lopussa.

## Suihkupumpun veden sisäänotto

Poista rikkaruohot, kotilot, roskat ja kaikki muu, mikä voisi rajoittaa veden virtausta ja vahingoittaa käyttöyksikköä. Puhdista tarpeen mukaan. Ellei jotain tukkeumaa saa poistettua, ota yhteys valtuutettuun *Sea-Doo*-jälleenmyyjään huoltoon varten.

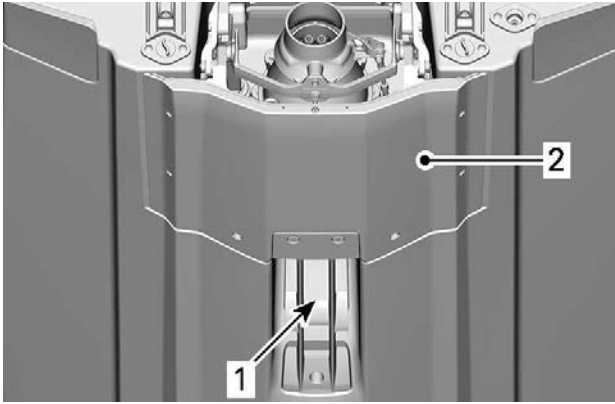

1. Veden sisäänotto
2. Plaanilevy

### **Tyhjennystulpat**

Kiristä pilssin tyhjennystulpat kiinni.

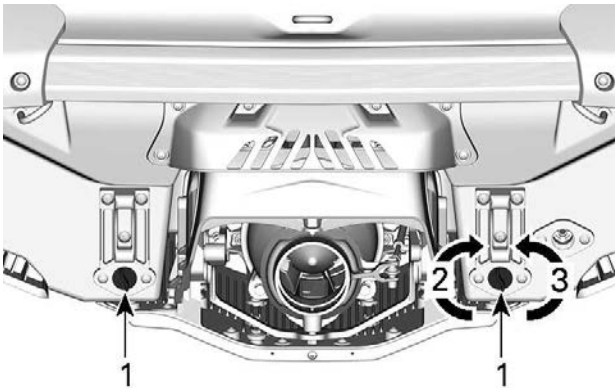

1. Pilssin tyhjennystulppa
2. Kiristä
3. Löysää

### **⚠ VAROITUS**

**Varmista, että tyhjennystulpat ovat kunnolla kiinni ennen vesikulkuneuvon laskemista veteen.**

### **Polttoainesäiliö**

Täytä polttoainesäiliö

**⚠ VAROITUS**

**Noudata ehdottomasti ohjeita, jotka selitetään yksityiskohtaisesti kohdassa *Polttoaineen lisääminen*.**

***Moottoritila***

Tarkasta, ettei moottoritilassa ole polttoainehöyryjä.

**⚠ VAROITUS**

**Jos ilmenee polttoainevuotoa tai sen hajua, älä laita virtaa päälle tai käynnistä moottoria. Sinun tulisi ottaa yhteyttä valtuutettuun *Sea-Doo*-jälleenmyyjään, korjaamoon tai valitsemaasi henkilöön huoltamista, korjaamista tai vaihtamista varten. Takuuvaateista on tietoa tämän käsikirjan kohdassa *USA:n EPA:n päästöjä koskeva takuu*.**

Poista istuimet päästäksesi käsiksi moottoritilaan. Katso *Istuimen irrotus*.

***Moottoriöljy***

Varmista, että öljyn pinta on osassa *Huoltotoimenpiteet* määritetyllä tasolla.

***Moottorin jäähdytysneste***

Varmista, että jäähdytysnesteen pinta on osassa *Huoltotoimenpiteet* määritetyllä tasolla.

Tarkasta, ettei moottorissa, pilssissä tai plaanilevyssä ole jäähdytysnestevuotoja.

**⚠ HUOMIO**

**Jos moottoria käytetään vesikulkuneuvon ollessa poissa vedestä, voi moottori ja plaanilevyssä oleva lämmönvaihdin tulla hyvin kuumaksi. Vältä kosketusta kuumiin moottorin osiin ja plaanilevyyn, sillä se voi aiheuttaa palovammoja.**

***Ohjausjärjestelmä***

Tarkasta toisen henkilön avustuksella, että ohjaus liikkuu esteettömästi.

Kun ohjaustanko on vaakatasossa, pitäisi suihkupumpun suuttimen olla suoraan eteenpäin -asennossa. Varmista, että suihkupumpun suutin kääntyy helposti ja

samaan suuntaan kuin ohjaustanko (eli kun ohjaustankoa käännetään vasemman, suuttimen aukko osoittaa alus vasemmalle puolelle).

### VAROITUS

Tarkasta ohjaustangon ja vastaavan ohjaussuuttimen toiminta ennen käynnistämistä. Älä koskaan käännä ohjaustankoa, kun joku on lähellä vesikulkuneuvon takaosaa. Pysy etäällä ohjauksen liikkuvista osista (suutin, iBR-portti, vivusto, jne.).

#### *iTC-vipu (kaasunhallinta)*

Tarkasta, että iTC-vipu liikkuu esteettömästi ja tasaisesti. Sen pitäisi palata alkuasentoonsa heti, kun se vapautetaan.

### VAROITUS

Tarkista iTC-vivun toiminta ennen moottorin käynnistämistä. Jos tunnet iTC-vivussa hiukankaan vastusta, ota yhteys valtuutettuun *Sea-Doo*-jälleenmyyjään

#### *iBR-vipu*

Tarkasta, että iBR-vipu liikkuu esteettömästi ja tasaisesti. Sen pitäisi palata alkuasentoonsa heti, kun se vapautetaan.

### VAROITUS

Tarkasta iBR-vivun toiminta ennen moottorin käynnistämistä. Jos tunnet iBR-vivussa hiukankaan vastusta, ota yhteys valtuutettuun *Sea-Doo*-jälleenmyyjään.

#### *Säilytyslokerot, veneeseenousulava ja istuin*

Varmista, että hansikaslokerot, veneeseenousulava, huoltopaneelit ja istuin on suljettu ja lukittu.

### VAROITUS

Varmista, että istuin, veneeseenousulava, työluukut ja kaikkien säilytyslokeroiden kannet ovat varmasti lukittu.

#### *Moottorin pysäytyskatkaisin ja moottorin KÄYNNISTYS/PYSÄYTYS-painike*

Paina käynnistyspainiketta kerran asentamatta turvakatkaisinta paikoilleen moottorin pysäytyskatkaisimeen.

Asenna turvakatkaisimen pistoke moottorin pysäytyskatkaisimeen.

Paina KÄYNNISTYS/PYSÄYTYS-painiketta käynnistääksesi moottori, sammuta moottori sitten painamalla KÄYNNISTYS/PYSÄYTYS-painiketta sekunnin ajan.

Käynnistä moottori uudelleen, pysäytä se sitten irrottamalla turvakatkaisin moottorin pysäytyskatkaisimesta.

### ⚠ VAROITUS

Jos turvakatkaisimen pistoke on löysä tai se ei pysy moottorin pysäytyskatkaisimessa, vältä turvakatkaisimen epäluotettava toiminta vaihtamalla se välittömästi. Ellei moottori pysähdy, vaikka irrotat turvakatkaisimen moottorin pysäytyskatkaisimesta tai painat KÄYNNISTYS/PYSÄYTYS--painiketta, älä käytä vesikulkuneuvoa. Ota yhteys valtuutettuun Sea-Doo-jälleenmyyjään.

## Tehtävät vesikulkuneuvon vesillelaskun jälkeen

Tarkasta seuraavassa taulukossa olevat kohdat vesikulkuneuvon vesillelaskun jälkeen ja ennen ajamaan lähtemistä.

### ⚠ VAROITUS

Moottorin pitää olla pysähdyksissä ja turvakatkaisimen pistokkeen pitää olla irrotettuna moottorin hätäkatkaisimesta ennen seuraavien kohteiden tarkastamista. Käynnistä vesikulkuneuvo vasta kun kaikki kohteet on tarkastettu ja toimivat kunnolla.

**TÄRKEÄÄ:** Ennen moottorin käynnistämistä ja ajamaan lähtemistä on suositeltavaa heiluttaa vesijetin takaosaa pitkittäissuuntaan, jotta suihkumoottori- ja peruutusjärjestelmään mahdollisesti kerääntynyt hiekka saadaan pois.

Tarkasta seuraavassa taulukossa olevat kohdat ennen vesikulkuneuvon vesillelaskua.

KOHDE	TOIMENPIDE
Tietokeskus	Tarkasta toiminta.
iBR-järjestelmä (älykäs jarru- ja peruutusjärjestelmä)	Tarkasta toiminta.
Säädettävä trimmijärjestelmä (VTS)	Tarkasta toiminta.

### Tietokeskus (mittari)

1. Paina KÄYNNISTYS/PYSÄYTYS-painiketta ja asenna turvakatkaisin moottorin pysäytyskatkaisimeen.
2. Kun tietokeskus suorittaa itsetestiä, varmista että kaikki merkkivalot kytkeytyvät päälle.

### ⚠ VAROITUS

Kiinnitä aina turvakatkaisimen narun pidike henkilökohtaiseen kelluntavälineeseen tai ranteeseen (tarvitset rannehihnan).

**iBR-järjestelmä****TÄRKEÄÄ**

**Varmista, että vesikulkuneuvon edessä ja takana on riittävästi tilaa, jotta voit testata iBR-järjestelmän törmäämättä mihinkään kohteeseen. Vesikulkuneuvo liikkuu testin aikana.**

1. Irrota vesikulkuneuvon laiturin kiinnittävät ankkuriliinat.
2. Käynnistä moottori ja varmista, että vesikulkuneuvo ei liiku.
3. Paina vasemmassa käsikahvassa oleva iBR-vipu kokonaan alas, vesikulkuneuvon tulisi nyt liikkua hitaasti taaksepäin.
4. Vapauta iBR-vipu, nyt peruutuksen aiheuttavaa painesuihkua ei saa olla.

**⚠ VAROITUS**

**Varmista aina, että iBR-järjestelmä toimii asianmukaisesti ennen kuin lähdet ajamaan vesikulkuneuvolla.**

**Säädettävä trimmijärjestelmä (VTS) (jos varusteena)**

Moottorin käydessä eteenpäin vievällä suihkupaineella käytä säädettävää VTS:ää liikuttaaksesi suihkupumpun suutinta ylös ja sitten alas tarkastaaksesi VTS:n toiminnan. Tarkista VTS:n asennon osoittimen liikkeitä tietokeskuksesta.

Tarkasta myös VTS:n esisäädetyt trimmiasennot painamalla kahdesti peräkkäin painiketta VTS YLÖS/ALAS (UP/DOWN) (jos kuuluu mallin varustukseen).

Katso osasta *Käyttöohjeet* yksityiskohtaisia lisätietoja.

**Tehtävät vedestä poistumisen jälkeen**

Valloittavat vesieliölajit ovat vieraita kasvi- tai eläinlajeja, jotka uhkaavat alkuperäislajien moninaisuutta tai runsautta. Ne uhkaavat myös valloittamansa vesistön luontaista ekologiaa. Valloittavat vesieliölajit vaikuttavat lähes aina kielteisesti vesistöön, sen alkuperäislajeihin sekä virkistys- tai liiketoimintaan.

Yleisiä esimerkkejä valloittavista vesieliöistä ovat:

- tähkä-ärviä
- hydrilla
- merinahkaiset
- vaeltajasimpukat
- aasialaiset karpit
- tokot

Maailman vesistöissä on monia muitakin esimerkkejä valloittavista eliölajeista.

Valloittavien eliölajien leviämisen on tyypillistä ihmisen toiminta. Kaupallinen toiminta tuo eräitä lajeja uusiin vesistöihin, mutta niitä voidaan tuoda virkistysveneilynkin yhteydessä. Virkistysveneiden ja vesiturheiluvälineiden kuljetus vesistöstä toiseen voi olla tärkeä tekijä valloittavien eliölajien leviämisessä.

Vastuullisina vesikulkuneuvon omistajina meidän TÄYTYY tehdä osamme, etteivät nämä vesiliftoajat leviä. Tarkista vesijettisi aina kun lähdet vedestä! Usein laki vaatii niin, joten tarkista vierailemaasi veneilyvesistöä koskevat määräykset.

## **Puhdista, tyhjennä ja kuivaa - kaikki ja aina!**

Jokaisen veneilyretken jälkeen, ennen kuin poistut vedestä, tee nämä kolme helppoa toimenpidettä, jotta estät vieraiden eliölajien leviämisen. Tämä on veneilijän tapa auttaa suojaamaan ympäristöä vahingoilta, joita vieraat eliölajit voivat aiheuttaa.

### ***Puhdista***

Tarkasta ja poista kaikki näkyvät kasvit, kalat, eläimet, muta ja muu lika vesijetistä (myös rungosta, sisäänottosäleiköstä ja suihkupumpun suuttimesta), perävauhasta ja mahdollisista vesiturheiluvälineistä, varusteista ja lisävarusteista ennen kuin poistut vesistöä.

Puhdista kaikki veteen osuneet osat, laitteet ja varusteet.

### ***Tyhjennä***

Tyhjennä ja huuhtele kaikki vesi vesijetistä, pakojärjestelmästä, pilssistä, ilmatyynyistä ja kaikista mahdollisista tiloista tai esineistä, joissa voi olla vettä.

Heitä epätoivotut syötit roskiin.

### ***Kuivaa***

Anna kaiken kuivua kokonaan (ähintään 5 päivää, katso paikalliset lait), ennen kuin käyt missään muissa vesistöissä.



---

# SÄÄNNÖLLINEN HUOLTO

BRP suosittelee tarkastuttamaan ajoneuvosi vuosittain. Kysy lisätietoja valtuutetulta Sea-Doo-jälleenmyyjältä.

On suositeltavaa, vaikkei välttämätöntä, että valtuutettu BRP-jälleenmyyjä suorittaa ajoneuvolle ajokautta edeltävän valmistelun.

Jokainen käynti valtuutetun Sea-Doo-jälleenmyyjän luona antaa jälleenmyyjälle mahdollisuuden tarkistaa, kuuluuko ajoneuvosi jonkin ajankohtaisen huoltokampanjan piiriin. Pyydämme sinua ottamaan pikaisesti yhteyttä valtuutettuun Sea-Doo-jälleenmyyjääsi, jos tiedät, että käynnissä on kelkkasi turvallisuutta koskevia huoltokampanjoita.

Tämä sivu on jätetty tarkoituksella tyhjäksi

# VESIKULKUNEUVOA KOSKEVAT TIEDOT

# OHJAIMET

Jotkut ajoneuvon varoituskilvet eivät näy kuvissa. Katso lisätietoja ajoneuvon varoituskilvistä kohdasta *Tuotteessa olevat tärkeät kilvet*.

Jotkut tässä osassa kuvatut tiedot, toiminnot tai ominaisuudet eivät välttämättä koske kaikkia vesijettimalleja tai ne ovat saatavana lisävarusteena.



1. Ohjaustanko
2. Kaasuvipu
3. iBR-vipu (jos varusteena)
4. Moottorin pysäytyskatkaisin
5. Moottorin KÄYNNISTYS/  
PYSÄYTYS-painike
6. INFO-painike
7. Tilapainike
8. Osamatkamittaripainike

## Ohjaustanko

Ohjaustangolla hallitaan vesikulkuneuvon suuntaa. Ohjaustangon kääntäminen oikealle eteenpäin ajettaessa kääntää vesikulkuneuvoa oikealle ja päinvastoin.

### ⚠ VAROITUS

Tarkasta ohjaustangon ja vastavan ohjaussuuttimen toiminta ennen käynnistämistä. Älä koskaan käännä ohjaustankoa, kun joku on lähellä vesikulkuneuvon takaosaa. Pysy etäällä käyttäjärjestelmästä.

Peruutettaessa ohjaustangon kääntäminen vaikuttaa päinvastaisesti. Ohjaustangon kääntäminen oikealle peruutettaessa kääntää vesikulkuneuvoa vasemmalle.

## Kaasuvipu

Ohjaustangon oikeassa käsikahvassa sijaitseva kaasuvipu ohjaa sähköisesti moottorin nopeutta.

Paina kaasuvipua sormellasi lisätäksesi vesikulkuneuvon nopeutta tai ylläpitääksesi nopeuden.

Vapauta kaasuvipu vähentääksesi vesikulkuneuvon nopeutta.

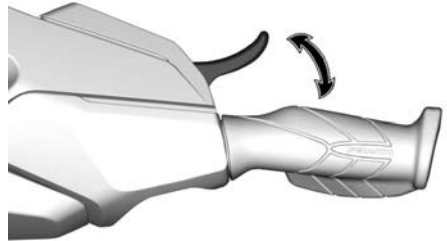

Kaasuvipu on jännitetty jousella ja sen on palaututtava lepoasentoonsa (tyhjäkäynti), kun sitä ei paineta.

## Älykkään jarru- ja peruutusjärjestelmän (iBR) vipu (jos on)

Ohjaustangon VASEMMASSA käsikahvassa sijaitseva iBR-vipu voi ohjata sähköisesti seuraavia toimintoja:

- Jarru

- Peruutusvaihte
- Vapaa-asento

### TÄRKEÄÄ:

iBR-vipua on painettava vähintään 25 %, jotta iBR:n toiminnot aktivoituvat.

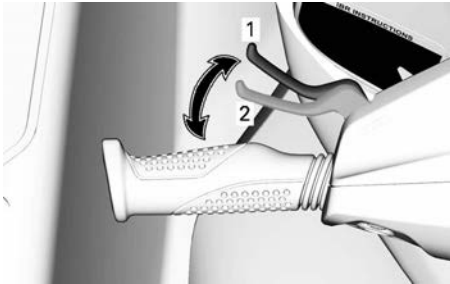

#### TYYPILLINEN

1. Vivun lepoasento
2. Painettava 25 %, jotta iBR:n toiminnot aktivoituu

Nopeuden ollessa yli 14 km/h (9 mph) iBR-vivun painaminen kytkee jarrutuksen päälle.

### TÄRKEÄÄ:

Jos veden virtaus on vähintään 14 km/h (9 mph), peruutusvaihdetta ei voida kytkeä, koska peruutuksen nopeuskynnys on ylittynyt.

Nopeuden ollessa alle 14 km/h (9 mph) iBR-vivun painaminen kytkee peruutuksen päälle.

Kun iBR-vipu vapautetaan jarrutuksen tai peruutuksen jälkeen, vaihde kytkeytyy vapaalle.

#### ⚠ VAROITUS

Jos kaasuvipua painetaan vapautettaessa iBR-vipua, vesikulku-neuvo liikkuu lyhyen viiveen jälkeen suoraan eteenpäin. Vapauta kaasuvipu, jos vauhdin ei tarvitse kiihtyä.

### TÄRKEÄÄ:

Vapaa-asento voidaan hienosäätää säätämällä iBR-järjestelmää.

Katso osasta *Käyttöohjeet* yksityiskohtaisia lisätietoja.

### Moottorin pysäytyskatkaisin

Moottorin pysäytyskatkaisin sijaitsee ohjaustangon keskellä.

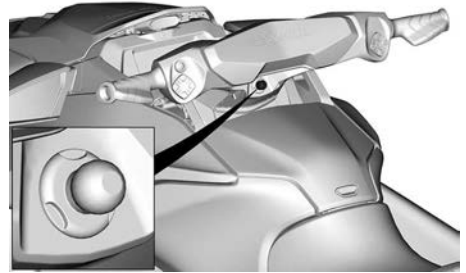

#### TYYPILLINEN

Turvakatkaisimen pistoke täytyy olla huolellisesti kiinnitettynä moottorin pysäytyskatkaisimeen, jotta moottori voi käynnistyä.

#### ⚠ VAROITUS

Kiinnitä aina turvakatkaisimen naru kuljettajan henkilökohtaiseen kelluntavälineeseen (PFD) tai ranteeseen (tarvitset rannehihnan).



### TYYPILLINEN

1. Turvakatkaisimen pistoke moottorin pysäytyskatkaisimeen
2. Turvakatkaisimen naru kiinnitetty kuljettajan henkilökohtaiseen kelluntavälineeseen

Sammuta moottori irrottamalla turvakatkaisimen pistoke moottorin pysäytyskatkaisimesta.

### ⚠ VAROITUS

Kun moottori sammutetaan, jarrujärjestelmä ei toimi eikä vesikulkuneuvoa voi ohjata.

### ⚠ VAROITUS

Irrota turvakatkaisin aina vesikulkuneuvosta, kun se ei ole käytössä, jotta estät moottorin tahattoman käynnistymisen, tai että lapset tai muut henkilöt eivät pääse käyttämään vesikulkuneuvoa luvattomasti tai varastamaan sitä.

### Digitaalinen radiotaajuustekniikkaa käyttävä käynnistysenestojärjestelmä (RF D.E.S.S.)

Hätäkatkaisimen pistokkeessa (D. E. S. S.™-avain) on elektroninen piiri, joka on ohjelmoitu muodostamaan ainutlaatuisen elektronisen sarjanumeron. Tämä vastaa tavannoista avainta.

D. E. S. S.-järjestelmä lukee moottorin pysäytyskatkaisimeen asennetun

avaimen ja sallii moottorin käynnistyä ainoastaan, jos se tunnistaa avaimen.

D. E. S. S.-turvajärjestelmä on erittäin joustava. Voit ostaa ylimääräisiä turvakatkaisimia ja antaa ohjelmoida D. E. S. S.-avaimia omaa vesikulkuneuvoasi varten.

Yhteensä kymmenen D. E. S. S.-avainta voidaan ohjelmoida samalle ajoneuville.

Ota yhteys valtuutettuun BRP:n SeaDoo-jälleenmyyjäsi, kun haluat että vesikulkuneuvollesi ohjelmoidaan avain.

### Moottorin KÄYNNISTYS/ PYSÄYTYS-painike

Moottorin KÄYNNISTYS/PYSÄYTYS-painike sijaitsee VASEMMASSA käsikahvassa.



TYYPILLINEN - MOOTTORIN KÄYNNISTYS-/PYSÄYTYS-PAINIKE

### Moottorin käynnistäminen ja pysäyttäminen

Katso kohdasta *Käyttöohjeet* täydelliset ohjeet moottorin käynnistämiseen ja pysäyttämiseen.

### Sähköjärjestelmän herättäminen

Paina KÄYNNISTYS/PYSÄYTYS-painiketta kerran asentamatta turvakatkaisinta paikoilleen moottorin pysäytyskatkaisimeen.

Tällä tavoin sähköjärjestelmään kytkeytyy virta päälle, ja tietokeskus suorittaa itsetestin.

Sähköjärjestelmässä on virta päällä noin 75 sekunnin ajan siitä, kun KÄYNNISTYS/PYSÄYTYS-painiketta on painettu.

Sähköjärjestelmä toimii 60 minuuttia, jos moottorin pysäytyskatkaisimeen on asennettu turvakatkaisin.

Joka kerta, kun KÄYNNISTYS/PYSÄYTYS-painiketta painetaan, minuuttien laskenta käynnistyy uudelleen. LOW BATTERY (akku vähissä) merkkivalo syttyy, jos akun jännite laskee alle 12.3V ja sähköjärjestelmä sammuu 75 sekunnin kuluttua.

### **Akun hallinta ajon jälkeen**

Tämän toiminnon avulla voi sähköjärjestelmän pitää käyttövalmiina lisävarusteiden käyttöä varten moottorin ollessa sammutettuna. Se estää myös alun liiallisen tyhjenemisen lisälaitteiden käytön yhteydessä. Kun akun lataus saavuttaa 12,3V tai alle, järjestelmä sammuu automaattisesti varmistaakseen, että moottorin voi käynnistää uudestaan.

Kun sähköjärjestelmä aktivoidaan painamalla lyhyesti käynnistys-sammutusvalitsinta moottorin ollessa sammutettuna, hereillä olon aikaa ohjataan seuraavalla tavalla:

- Avain irrotettu: Järjestelmä sammuu 75 sekunnin kuluttua.
- Avain kytketty: Järjestelmä sammuu 60 minuutin kuluttua tai kun virtakynnys saavutetaan.

### **INFO-painike (jos varusteena)**

INFO-painike sijaitsee vasemmanpuoleisessa käsikahvassa.

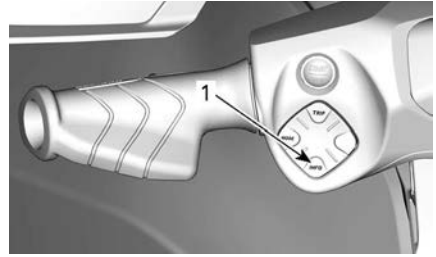

1. INFO-painike

Sillä siirrytään valikoissa ja muutetaan joitain asetuksia.

Katso yksityiskohtia kohdasta *Toimintatilat*.

### **Tilapainike**



#### **TYYPILLINEN**

Sitä käytetään valitsemaan Normaali, Sport-, Eco- ja Ski-tilojen välillä.

Katso yksityiskohtia kohdasta *Toimintatilat*.

### **Osamatkamittaripainike (jos varusteena)**

TRIP-painike sijaitsee vasemmanpuoleisessa käsikahvassa.

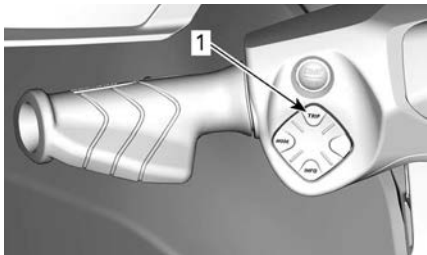

1. MATKA-painike

Sillä liikutaan osamatkamittarin näyttöissä ja kellon näytössä ylhäällä vasemmalla.

Katso yksityiskohtia kohdasta *Toimintatilat*.



# VARUSTUS

Kuvat eivät välttämättä täsmää täysin jokaiseen malliin ja siksi kuvia on syytä käyttää ainoastaan visuaalisesti ohjeellisena.

Jotkut ajoneuvon varoituskilvet eivät näy kuvissa. Kun haluat lisätietoja ajoneuvon varoituskilvistä, katso kappale *vesikulkuneuvon varoituskilvet*.

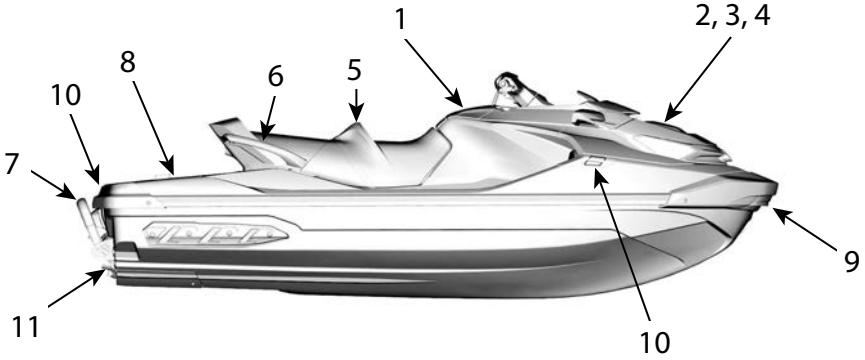

1. Hansikaslokeri
2. Säilytyslokeri
3. Alkusalustimen pidike
4. Ensiapulaukun pidike
5. Istuin
6. Matkustajan käsikahvat
7. Venetikas (jos varusteena)
8. Veneeseenousulava
9. Etulenkit
10. Kiinnityssakarot
11. Pilssin tyhjennystulpat

## *Etusäilytyslokeron pussi (jos varusteena)*



1. Etusäilytyslokeron pussi

## Etutavaratila

Etukannen alla sijaitseva säilytyslokeri, jossa voidaan kuljettaa suurempia henkilökohtaisia esineitä.



ETUTAVARATILA

## *Etutavaratilan kannen avaaminen*

Pysäytä moottori.

### **VAROITUS**

**Kuljettajalla ei ole pääsyä kuluneuvon säätöihin etusäilytyslokeron kannen ollessa auki.**

Avaa säilytyslokeri painamalla kahta vapautuspainiketta ja nosta kahva ylös.

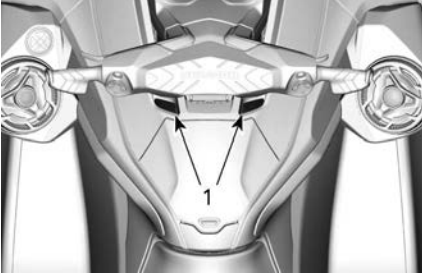

1. Vapautuspainikkeet

### TÄRKEÄÄ

Etusäilytyslokeroon suurin sallittu kuorman paino on 13 kg (30 lb) ta-saisesti jaettuna.

### ⚠ VAROITUS

Älä koskaan jätä raskaita tai rikki-meneviä esineitä irrallaan säily-tyslokeroon. Älä ylikuormita. Älä koskaan säilytä tai kuljeta poltto-ainetta tai muita helposti syttyviä tuotteita tässä säilytyslokerossa. Älä koskaan käytä vesikulkuneu-voa, jos jokin säilytyslokeroon kan-si on auki tai kuormaa ei ole kiinnitetty oikein.

## Alkusammuttimen pidike

### TÄRKEÄÄ:

Alkusammutin on ostettava erikseen.

Alkusammuttimen tuki sijaitsee etusäi-lytyslokeroon kannen alla.

Käytä kumikiinnikkeitä varmistamaan sammuttimen pitävä kiinnitys.

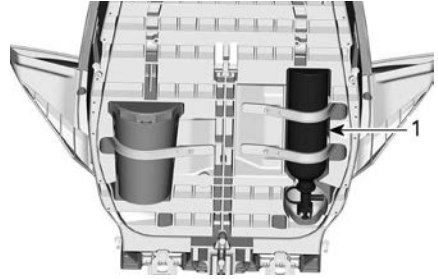

1. Alkusammutin

## Ensiapulaukun pidike

### TÄRKEÄÄ:

Ensiapulaukku on ostettava erikseen.

Ensiapulaukun tuki sijaitsee etusäily-tyslokeroon kannen alla.

Käytä kumikiinnikkeitä varmistamaan ensiapulaukun pitävä kiinnitys.

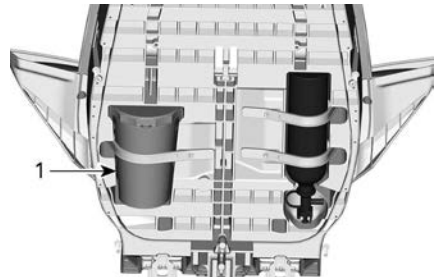

1. Ensiapulaukku

## Hansikaslokeron

Pieni säilytyslokeron henkilökohtaisia esineitä varten.

Avaa hansikaslokeron työntämällä kan-nen salpaa.

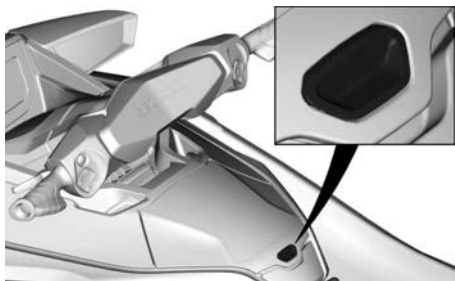

### Vesitiivis säilytysosasto

Hansikaslokeron sisällä on pieni vesitiivis säilytysosasto henkilökohtaisille esineille. Avaa lukot vetämällä taaksepäin kahta salppaa.



#### TYYPILLINEN

Vesitiiviissä osastossa on vaahtomuovia sisällä suojaamassa puhelinta kolhuilta. Varmista, että älypuhelin pysyy paikallaan vaahtomuovissa eikä vastakappaleen reunoissa ja sulje kansi. Varmista aina että suojaava vaahtomuovi on täysin kuiva ennen käyttöä.

Katso *Puhelimen enimmäiskoko* kaaviosta.

Suurin puhelimen koko	
Pituus	160 mm (6,3 in)
Leveys	85 mm (3,3 in)

### TÄRKEÄÄ:

Koska älypuhelimien koot ja koteloitten tyylit vaihtelevat, varmista ettei liittimiin ja/tai puhelimeen kohdistu painetta kun suljet kannen.

Joissakin malleissa on varusteena USB-portti, jota voidaan käyttää lataukseen. Jos käytät USB-porttia älypuhelimien lataukseen, vie latauskaapeli porttiin varmistaen, ettei kumpaankaan päähän muodostu painetta eikä kaapeli tai älypuhelimien liittimet vahingoitu.

### TÄRKEÄÄ:

Käytä optimaalista suorituskykyä varten aina alkuperäisvalmistajan USB-kaapeleita. Halvoissa kaapeleissa ei ehkä ole datajohtimia ja/tai korkeaa impedanssia, mikä saattaa aiheuttaa huonon lataustehon tai ylikuumenemisen.

Monissa älypuhelinmalleissa on hauras naarasliitin, joten ole erityisen varovainen asettaessasi se vesitiiviiseen osastoon. BRP suosittelee käyttämään lyhyttä kaapelia (enintään 25 cm (10 in)), jotta siinä on vähemmän ylimääräistä pituutta poiskäärittäväksi.

Malleissa, joita ei ole varustettu USB-latausportilla on sen sijaan kumitiivisteet varmistamassa vesitiiviiden. Osastossa on tuuletuskalvo, joka tasapainottaa paineen sen sisällä ja ulkopuolella ja näin varmistaa, että avaus ei ime vesipisaroita sisälle. Itse kalvo on vesitiivis. Osaston vesitiivisyys varmistuu painamalla lopuksi osaston luukku ympäröivälle tiivisteelle ja lukitsemalla se kahdella salvalla.

Noudata seuraavia suosituksia ja varmista, että esineet osaston sisällä ovat suojassa:

Ennen käyttöä ja käytön aikana:

- Varmista, että tiiviste on ehjä, puhdas ja asennettu oikein.
- Varmista, että tuuletuskalvo on ehjä ja oikein asennettu.
- Varmista, että tiiviste USB-latausportin ympärillä (tai kumitiiviste) on ehjä ja oikein asennettu.
- Kuivaa osasto ja sen sisältö täysin ennen sulkemista.

- Varmista, ettei mitään jää puristuksiin kannen ja laatikon väliin kun suljet osaston.
- Sulje osasto aina hyvin käyttämällä 2 salpaa.

Käytön jälkeen:

- Poista älypuhelin osastosta.
- Aseta USB-latausportissa oleva kumitiiviste liittimen suojaksi.
- Sulje osasto aina hyvin käyttämällä 2 salpaa.

## TÄRKEÄÄ:

Käytä vesitiiviissä osastossa hyvin kosteassa ympäristössä kuivausainetta. Vaihda kuivausaine usein.

## Istuin

Tämä malli on varustettu ergonomisella istuimella, joka kapenee etupäätänsä kohti. Istuimen polvitukien muotoilun ansiosta voit sijoittaa jalkasi eteenpäin astinlautojen sisään, mikä minimoi ylävartalon väsymyksen ja pystyt hallitsemaan ajoneuvoa käännoksissä paremmin.

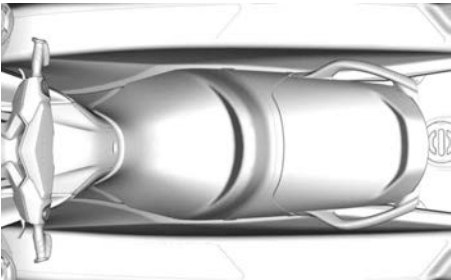

**ERGONOMINEN ISTUIN**

### Istuimen irrotus

1. Paina kahta vapautuspainiketta ja nosta takaistuimen takaosa pois.

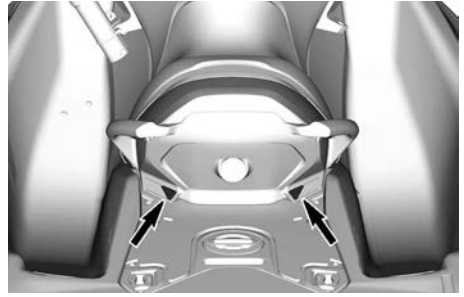

2. Vedä sitten lukituskahva ylös ja poista etuistuin aluksesta.

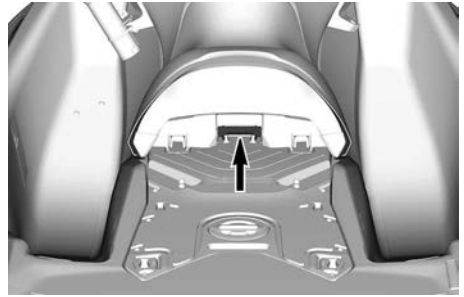

### Istuimen asennus

1. Asenna istuin työntämällä etuistuimen etuosa kiinnikkeeseensä.

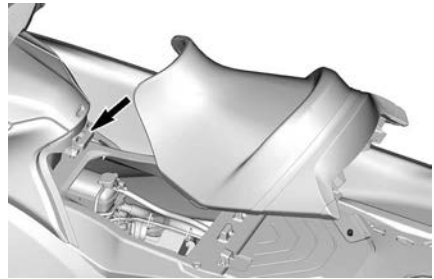

### ISTUIMEN KIINNIKE

2. Paina etuistuimen takapää alas lukitusta varten.
3. Varmista, että se etuistuin lukittu paikalleen, vetämällä sitä ylöspäin.
4. Työnnä takapenkin etummainen osa kiinnikkeisiin.

noustaessa  
vedestä.

vesikulkuneuvoon

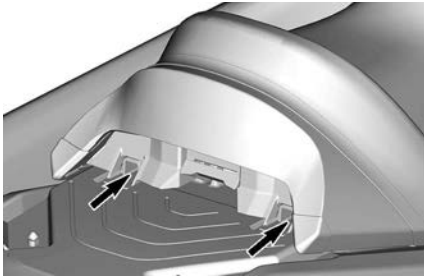

#### ISTUIMEN KIINNIKKEET

5. Kohdista istuimen salvat salvan tappien kanssa ja paina istuimen takaosaa napakasti alaspäin lukitaksesi sen paikalleen.

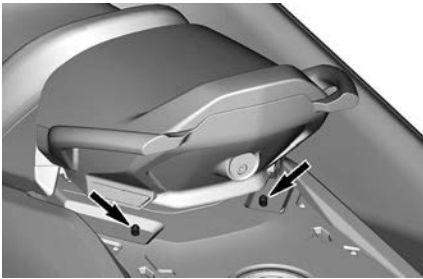

#### SALPOJEN TAPIT

6. Vedä istuimen takaosaa ylöspäin varmistaaksesi, että istuin on oikein lukittunut.

### ⚠ HUOMIO

Varmista, että salpa lukittuu kunolla tappiin.

## Matkustajan käsikahvat

Matkustaja voi pitää ajon aikana kiinni istuimen hihnasta.

Matkustaja voi pitää myös kiinni istuimen takana sijaitsevan muovisen käsikahvan sivuista. Vesihiihtäjää/-lautailijaa tarkkaileva henkilö voi pitää kiinni muovisen käsikahvan takaosasta ja siitä voi pitää kiinni myös

## TÄRKEÄÄ

**Älä koskaan käytä muovista käsikahvaa minkään hinaamiseen tai vesikulkuneuvon nostamiseen.**

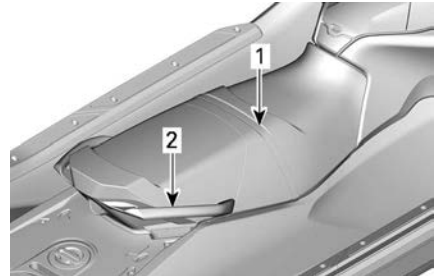

#### TYYPILLINEN

1. Istuimen hihna
2. Muovinen tartuntakahva

## Veneeseenousulava

Veneeseenousulava peittää takakannen aluetta.

### ⚠ HUOMIO

**Kahta LinQ-kiinnityskohtaa käytetään tarvikkeiden kuljettamiseen ja jos ne eivät ole käytössä, niiden tulisi olla sisään vedettyinä.**

Kaksi lavassa olevaa syvennystä on suunniteltu jalkatuiksi taaksepäin katsovalle tarkkailijalle vesihiihtäjää, vesilautailijaa tai vesiputkea vedettäessä.

Asenna vetoteline poistamalla lavan keskellä oleva vetotelineen aukon kansi. Vetotelineen aukon kansi ei ole polttoainetankin tulppa.

### ⚠ HUOMIO

**Asenna aina vetotelineen aukon kansi, kun vetotelinettä ei ole asennettu.**

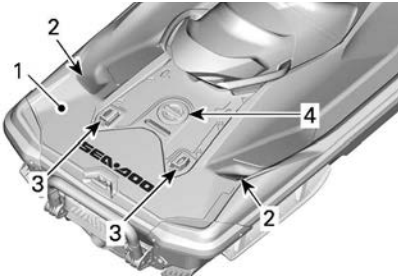

1. Veneeseen nousulava
2. Tarkkailijan jalkatuet
3. LinQ-kiinnikkeet
4. Vetotelineen aukon kansi

## Kiinnityssakarot

Näitä sakaroita voi käyttää laituriin kiinnittymiseen. Takasakaraa voidaan käyttää vetorenkkaan vetämiseen.

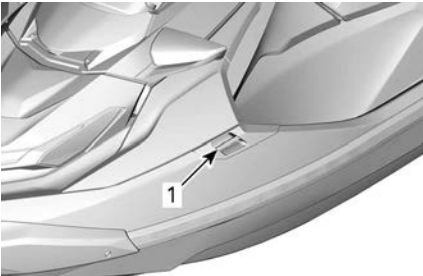

### TYYPILLINEN

1. Kiinnityssakarot



1. Kiinnityssakara

### VAROITUS

Älä koskaan käytä kiinnityssakaroita vetämiseen tai vesikulkuneuvon nostamiseen.

## Venetikas (jos varusteena)

Kätevä tikas, jota käytetään nous-  
taessa vesikulkuneuvoon vedestä.



### TYYPILLINEN

1. Nousuaskelma

### VAROITUS

Älä käytä kaasua, kun joku on nousemassa vesikulkuneuvoon tai on sen takana. Sammuttaa moottori

Vedä venetikas alas kädellä ja pidä siinä, kunnes saat jalan tai polven tikkaalle.

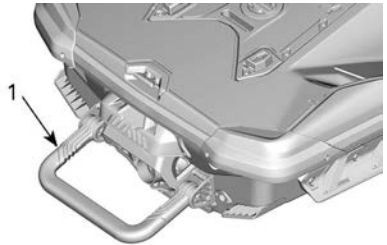

### TYYPILLINEN

1. Venetikas alaslaskettuna

**TÄRKEÄÄ**

- Älä koskaan käytä tikasta vesikulkuneuvon nousemisen ollessa kuivalla maalla.
- Älä koskaan käytä tikasta vetämiseen, hinaamiseen, sukeltamiseen tai hyppäämiseen tai mihinkään muuhun tarkoitukseen kuin venetikkaana.
- Pysy keskellä tikasta.
- Tikkaalla saa seistä vain yksi henkilö kerrallaan.

**⚠ VAROITUS**

Ota huomioon iBR-portin liikkeet moottoria käynnistettäessä, sitä sammuttaessa tai käytettäessä iBR-vipua. Portin automaattiset liikkeet saattavat litistää sellaisen henkilön sormia tai varpaita, joka pitää kiinni henkilökohtaisen vesikulkuneuvon perästä. Älä koskaan tukeudu iBR-porttiin noustessasi vesikulkuneuvon.

**Etu- ja takalenkit**

Lenkkejä voidaan käyttää ankkurointiin, hinaamiseen ja vesikulkuneuvon kiinnityskohtana trailerilla kuljettamisen aikana.



TYYPILLINEN – ETUSILMUKKA

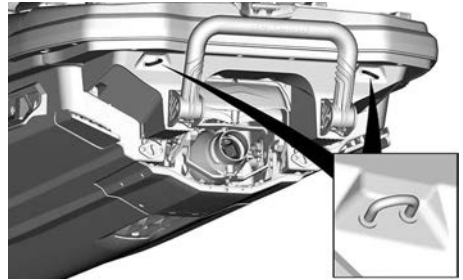

TAKALENKIT

**⚠ VAROITUS**

Älä käytä näitä silmukoita alus nostamiseen.

**TÄRKEÄÄ:**

- **Vastuu:** On omistajan vastuulla varmistaa, että ankkuriiliinat, hinausköydet, ankkuriketjut, ankkuriköydet ja ankkurit soveltuvat aluksen käyttötarkoitukseen, eli että köydet ja ketjut eivät ole yli 80 % vastaavan kiinnityskohdan murtumisvoimasta. Omistajien tulee myös harkita, mitkä toimet tarvitaan, kun hinausköysi kiinnitetään alukseen.
- **Ei-metalliset kiinnityskohdat:** Jos asennetaan ei-metallisia kiinnityskohtia, niiden rajoitettu kesto on otettava huomioon. Ne tulee vaihtaa, kun niissä näkyy merkkejä heikentymisestä, näkyviä pintahalkeamia tai pysyviä vääntymiä.

**Pilssin tyhjennustulpat**

Avaa tyhjennustulpat aina, kun vesikulkuneuvo on lastattu traileriin. Näin pilssiin kerääntynyt vesi pääsee poistumaan, mikä auttaa vähentämään kondensaatiota.

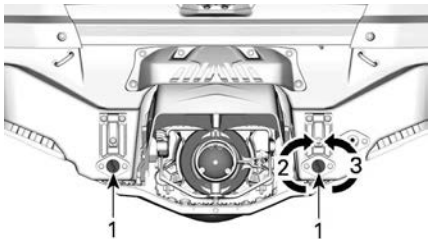

**TYYPILLINEN**

1. Tyhjennystulpat
2. Kiristä
3. Löysää

**TÄRKEÄÄ**

Varmista, että tyhjennystulpat ovat kunnolla kiinni ennen vesikulkuneuvon laskemista veteen.



# 4,5” DIGITAALINÄYTTÖ

## Monitoimimittariston kuvaus

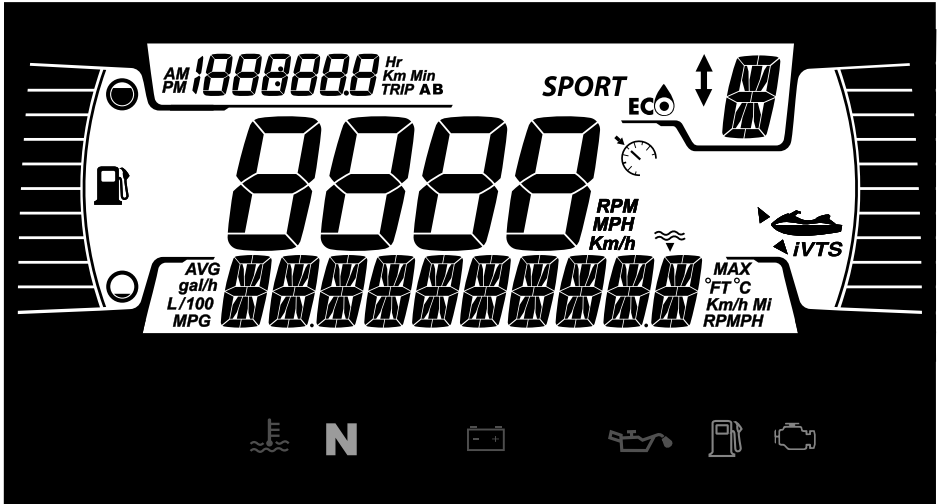

### VAROITUS

Monitoimimittariston lukeminen tai käsitteleminen voi viedä huomiosi ajamisesta, erityisesti jatkuvasta ympäristön havainnoimisesta.

Huomioi aina vesiolosuhteet ja varmista, että ympärillä ei ole esteitä.

Vilkaise ajon aikana monitoimimittaristoa vain lyhyesti, jotta pysyt tietoisena ympäristöstäsi.

- RPM
- Syvyys (jos varusteena)
- Asetukset
- Viestit
- Nopeustilastot (jos varusteena)

### Vasen sivunäyttö



Vasemman sivunäytön toiminnot:

- Polttoainemittari

### Keskinäyttö



Keskinäytön toiminnot:

- Vesikulkuneuvon nopeus
- Nopeussäädön osoitin (jos varusteena)

### Alanäyttö

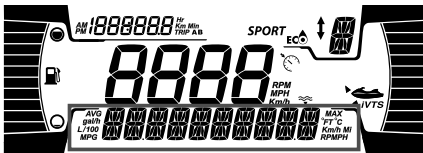

Käyttäjä voi päättää näytettäväksi jonkin seuraavista:

Nopeussäädön osoitin näkyy vain silloin, kun tavoitenopeus on asetettu.

### iBR:n asennon näyttö

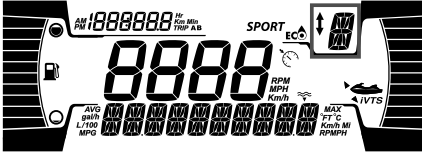

Tämä näyttö osoittaa iBR:n vaihteasennon (jos varusteena):

- N (vapaa)
- F (eteenpäin)
- R (peruutus)

Näkyviin saadaan myös valittu nopeustaso (1–9), kun valittuna on hitaan ajonopeuden tila.

### Vasen ylänäyttö



Vasemman sivunäytön toiminnot:

- Osamatkamittari
- Kello

Käyttäjä voi päättää osamatkamittarin näytettäväksi jonkin seuraavista:

- Alus käyttöajat: Näyttöön ajoneuvon kokonaistunnit
- Trippi km: Näyttää etäisyyden edellisen nollaamisen jälkeen.
- Trippi h: Näyttää kuluneen ajan edellisen nollaamisen jälkeen.

### TÄRKEÄÄ:

Kello näkyy ainoastaan silloin, kun sisäänrakennettu GPS vastaanottaa satelliittisignaalin. Tämä voi kestää useita sekunteja järjestelmän herättämisen jälkeen.

### Ajotilan näyttö

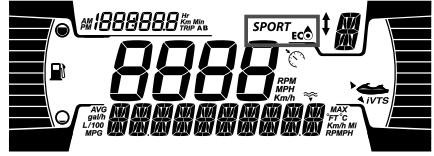

Ajotilan näyttö näyttää valitun, vaihtoehdoisen toimintatilan:

- SPORT
- ECO

Tilojen selaaminen;

- Paina TILApainiketta.
- Kun turvaohje hyväksytään painamalla TILApainiketta ja pitämällä sitä painettuna, valituksi tulee SPORT-tila.
- Tilapainikkeen painaminen uudelleen aktivoi SKI-tilan (jos varusteena).
- TILA-painikkeen painaminen uudelleen aktivoi ECO-tilan.

### TÄRKEÄÄ:

SKI-tilalla ei ole kuvaketta digitaalisessa näytössä. Katso yksityiskohtia kohdasta *toimintatilat*.

### Varoitusvalot ja ilmaisimet

Seuraavat ilmaisineläimet hälyttävät sinulle ajoneuvotilasta, joka voi muodostua vakavaksi. Jotkut lamput valaistuvat ajoneuvoa käynnistäessä varmistuen niiden toimivuuden. Jos kaikki valot pysyvät päällä ajoneuvon käynnistyksen jälkeen, tarkastele vastaavaa järjestelmän varoitusvaloa lisätietoja varten.

### TÄRKEÄÄ:

Jotkin varoitusilmaisimet näkyvät monitoimimittarin näytöllä ja toimivat samalla tavalla ilmaisineläimen tavoin, mutta eivät ole näkyvissä ajoneuvoa käynnistäessä.

## Ilmaisinvalot - alempi palkki



Valot	Kuvaus
	ORANSSI – ajoneuvon toimintahäiriö
	PUNAINEN – liian korkea moottorin lämpötila
<b>N</b>	VIHREÄ - Neutraali vaihte on valittu
	PUNAINEN - Jos valaistuu ajon aikana, ilmaisee vikatilan. Kytke pois päältä kaikki tarpeettomat sähkölaitteet ja tarkastuta sähkö- ja latausjärjestelmät.
	PUNAINEN - Jos valaistuu moottorin käydessä tai ajon aikana, tämä ilmaisee vikatilan. Pysäytä ajoneuvo niin pian kuin on turvallista tehdä niin ja kytke moottori pois päältä. Tarkista moottorin öljytaso. Varmista voitelujärjestelmän mahdollisimman pikainen tarkastus, silloinkin kun taso on oikein.

Valot	Kuvaus
	ORANSSI - Valaistuu polttoaineen tason ollessa alhainen tai polttoainetankin ollessa melkein tyhjä. Täytä polttoaineella niin pian kuin mahdollista.
	ORANSSI <b>Kytetty päälle:</b> Ajoneuvon päästöjen hallintajärjestelmän vikatila <b>Vilkkuu:</b> Moottorin rajoitus, turvatila aktivoidaan. Käytä ajoneuvo välittömästi huollossa.

Kuvakkeet ja merkkivalot –  
monitoiminäyttö

Kuvakkeet	Kuvaus
<i>SPORT</i>	Osoittaa, että SPORT-tila on valittu.
	Osoittaa, että ECO-tila on valittu.
	Palaa tasaisesti: osoittaa, että VTS on aktivoitu (jos varusteena).
	Osoittaa nopeuden rajoitustilan / hitaan ajonopeuden tilan (jos varusteena)

## Asetukset

TARKOITUS:	Toimenpide
Siirtyminen valikossa	INFO-painikkeen painaminen kerran
Valikkoon siirtyminen	INFO-painikkeen painaminen pitkään
Arvon muokkaaminen	INFO-painikkeen painaminen kerran
Tietonäytön vaihtaminen	TRIP-painikkeen painaminen
Matkan nollaus (kun näytetään)	TRIP-painikkeen painaminen pitkään
Vikakoodit/ huolto	INFO-painikkeen painaminen pitkään

Liiku asetusvalikoissa käyttämällä OIKEAA tai VASENTA nuolipainiketta. Siirry asetusvalikkoon, vahvista valinta ja nollaa joitakin arvoja painamalla OK-painiketta. Muuta valittua arvoa käyttämällä YLÖS- tai ALAS-nuolta.

### Asetusvalikko

Käytä OIKEAA tai VASENTA nuolipainiketta, valitse **ASETUKSET** ja siirry asetusvalikkoon painamalla OK-painiketta.

### Huoltonollaus

Valitse **NOL HUOLT** ja nollaa huolto painamalla OK-painiketta.

### TÄRKEÄÄ:

Huolto voidaan nollata vain ensimmäisten 15 sekunnin aikana ECM:n heräämisestä, kun huoltoa tarvitaan.

## Näyttökoodit

Katso *Vikakoodien näyttäminen*.

### Osamatkamittarin asetus

Valitse **TRIPPI** ja selaa YLÖS- tai ALAS-nuolella **Ajoneuvon tunnit, Trippi km ja Trippi h**.

Nollaa valittu osamatkatieto pitämällä OK-painiketta painettuna.

### Opetteluavaimen asetus (jos on)

Kytke normaali avain ajoneuvoon. Valitse **L-KEY #** ja aseta opetteluavaimen haluttu taso välillä 1– 5 painamalla YLÖS- tai ALAS-nuolipainiketta.

Vahvista pitämällä OK-painiketta painettuna.

### TÄRKEÄÄ:

Opetteluavaimen oletustaso on 1 (alhaisin suorituskyky).

### Mittayksiköiden valinta

Valitse **YKSIKÖT** ja vaihda yksiköitä painamalla YLÖS- tai ALAS-nuolipainiketta.

### TÄRKEÄÄ:

Yksiköiden vaihtaminen vaikuttaa kaikkiin näytettäviin yksiköihin.

### Kirkkauden asetus

Valitse **KIRKKAUS** ja säädä kirkkaustasoa (välillä -4 – 4) painamalla YLÖS- tai ALAS-nuolipainiketta.

### Kellon asettaminen

Valitse **KELLO**.

1. Valitse kellon näyttö painamalla INFO-painiketta.
2. Siirry muokkaamaan kelloa painamalla INFO-painiketta pitkään.
3. Valitse kellon tuntinäytöksi 12:00 AM PM tai 24:00 painamalla INFO-painiketta.
4. Vahvista ja siirry tuntinäyttöön painamalla INFO-painiketta pitkään.

5. Muuta tunteja painamalla INFO-painiketta.
6. Vahvista painamalla INFO-painiketta pitkään.

**TÄRKEÄÄ:**

Valikko on käytettävissä vain, jos GPS on synkronoitu.

Poistu **ASETUKSISTA** valitsemalla **LOPETA** ja painamalla OK-painiketta.

**Nopeustilastojen nollaus (jos varusteena)**

Valitse **NOPEUSTILASTO** ja nolaa nopeustilastot pitämällä OK-painiketta painettuna.

**TÄRKEÄÄ:**

Nopeustilastot nollataan automaattisesti mittarin sammuttamisen jälkeen.

**Kielen asettaminen**

Näytön kieli on oletusasetuksena englanti. Ota yhteys valtuutettuun Sea-Doo-jälleenmyyjään kielivaihtoehtojen ja mittariston säätämiseksi mieltymyksi mukaisesti.

---

# SISÄÄNAJO

## Käyttö sisäänajovaiheessa

Viiden tunnin sisäänajovaihe on suositeltava ennen kuin ajoneuvollasi ajetaan jatkuvasti täydellä kaasulla.

Sisäänajon aikana saa kaasuttaa korkeintaan 1/2- tai 3/4-kaasulla maksimista. On kuitenkin hyvä suorittaa kevyitä kiihdytyksiä sekä vaihdella ajonopeutta.

### **TÄRKEÄÄ**

**Jatkuvat kiihdytykset tai käyttö täydellä kaasulla ja pitkät ajot täydellä nopeudella ovat vahingollisia sisäänajon aikana.**

### **TÄRKEÄÄ:**

Ensimmäisten 3 käyttötunnin aikana moottorin hallintajärjestelmä rajoittaa moottorin maksiminopeutta moottorin suojaamiseksi. Moottorin suorituskyky nousee vähitellen tämän vaiheen aikana.

# KÄYTTÖOHJEET

## ⚠ VAROITUS

Suorita aina *käyttöä edeltävät* tarkastukset ennen vesikulkuneuvon käyttämistä. Muista lukea osat *turvallisuustietoja ja Vesikulkuneuvoa koskevat tiedot* sekä tutustu huolella iControl-tekniikkaan.

Ellet ymmärrä täysin jotakin hallintalaitetta tai ohjetta, ota yhteys valtuutettuun Sea-Doo-jälleenmyyjään.

## Vesikulkuneuvon nousu

Kuten kaikissa vesikulkuneuvoissa, veneeseenousussa tulee olla varovainen.

Muista harjoitella jokaista veneeseenousumenetelmää, kunnes pystyt nousemaan vesikulkuneuvon turvallisesti missä tahansa kunnossa.

## ⚠ VAROITUS

Älä käytä kaasua, kun joku on nousemassa vesikulkuneuvon tai on sen takana. Sammuttaa moottori

iBR-järjestelmällä varustettu vesikulkuneuvo

## ⚠ VAROITUS

Ota huomioon iBR-portin liikkeet moottoria käynnistettäessä, sitä sammutettaessa tai käytettäessä iBR-vipua. Portin automaattiset liikkeet saattavat litistää sellaisen henkilön sormia tai varpaita, joka pitää kiinni henkilökohtaisen vesikulkuneuvon perästä. Älä koskaan tukeudu iBR-porttiin noustessasi vesikulkuneuvon.

## Veneeseenousu laiturilta

1. Aseta yksi jalka hitaasti vesikulkuneuvon laituria lähimmälle astinlaudalle, pidä samalla ohjaustangosta kiinni ja siirrä

vartalon paino toiselle puolelle vesikulkuneuvon tasapainottamiseksi.

2. Sitten viedään toinen jalka istuimen yli toiselle astinlaudalle.
3. Työnnä vesikulkuneuvo pois laiturista.



## Veneeseenousu matalassa vedessä

### ⚠ VAROITUS

Pidä raajat poissa käyttäjärjestelmästä ja sisäänottosäleiköstä. Älä koskaan nojaa käyttäjärjestelmään noustessasi vesikulkuneuvon.

1. Nouse vesikulkuneuvon joko sivulta tai takaa.
2. Varmistu, että rungon takaosan alimman osan alla on vettä vähintään 90 cm (3 ft).

## TÄRKEÄÄ:

Ennen kuin käynnistät moottorin ja moottorin jo ollessa käynnissä, ota huomioon, että runko painuu syvemälle veteen, kun kaikki matkustajat ovat aluksessa. Muista ylläpitää kyseisen syvyys, jottei hiekka, sora tai kivet imeydy suihkupumppuun.



- A. Pidä vähintään 90 cm (3 ft) vettä rungon taakosan alimman osan alla, kun kaikki matkustajat ovat aluksessa.

## TÄRKEÄÄ

**Moottorin käynnistäminen tai vesikulkuneuvolla ajaminen matalassa vedessä voi vaurioittaa siipipyörää tai muita suihkupumpun komponentteja. Pysy askelman keskellä. Nousuaskelmalla saa olla vain yksi henkilö kerrallaan.**

## Veneeseenousu syvässä vedessä

### ⚠ VAROITUS

**Pidä raajat poissa käyttöjärjestelmästä ja sisäänottosäleiköstä. Älä koskaan nojaa käyttöjärjestelmään noustessasi vesikulkuneuvoon.**

### ⚠ VAROITUS

**Pyydä kokemattomia käyttäjiä harjoittelemaan veneeseen nousua (kaikilla tässä kuvatuilla tavoilla) ensin lähellä rantaa ennen uskaltautumista syvemmälle, etenkin silloin, kun takalavalle on asetettu kuormaa.**

## Pelkkä kuljettaja ilman nousuaskelmaa

1. Tartu toisella kädellä takakahvaan.



1. Takakahva

## TÄRKEÄÄ:

Jos lasti on asianmukaisesti kiinnitetty veneeseenousulavaan, sitä voidaan käyttää kahvana tai poistaa ja pitää sivussa jalkatilassa ja päästä tarttumaan kahvaan. Kiinnitä lasti aina asianmukaisesti ennen ajoa.

2. Tuo toinen kätesi veneeseenousulavaan, nosta vartaloasi kunnes voit laittaa toisen polven veneeseenousulavalle.
3. Laita toinen polvi veneeseenousulavalle.



## TYYPILLINEN

4. Ota istuimesta tai istuimen hihnasta ote säilyttääksesi tasapainosi paremmin ja astu eteenpäin istuimen molemmilla puolilla oleville astinlaudoille.





TYYPILLINEN

#### 5. Istahda hajasäärin istuimelle.

On mahdollista uida kohti sivua, käyttää matkustajien käsikahvaa ja/tai istuimen hihnaa ja nostaa itsensä kyytiin.

#### TÄRKEÄÄ:

Sivulta nousemista ei suositella ensimmäiseksi nousumenetelmäksi. Sitä tulee käyttää ainoastaan viimeisenä mahdollisuutena, sillä se ei ole helppoin tapa nousta vesikulkuneuvon.

#### Pelkkä kuljettaja nousuaskelman kanssa

1. Ui laivan takaosaan.
2. Laske venetikas alas toisella kädellä.



TYYPILLINEN

3. Ota toisella kädellä ote veneeseen nousulavan reunasta ja vedä itsesi ylös, jotta saat polvesi venetikkaalle.



TYYPILLINEN

#### TÄRKEÄÄ

- Pysy keskellä tikasta.
- Tikkaalla saa seistä vain yksi henkilö kerrallaan.

4. Ojenna toinen kätesi eteenpäin ja ota kiinni istuimen takasivuilla olevista muovikahvoista tai takakahvasta. Nouse sitten venetikkaalle.



1. Takakahva



TYYPILLINEN

## TÄRKEÄÄ:

Jos lasti asianmukaisesti kiinnitetty veneeseenousulavaan, sitä voidaan käyttää kahvana tai poistaa ja pitää sivussa jalkatilassa ja päästä tarttumaan kahvaan. Kiinnitä lasti aina asianmukaisesti ennen ajoa.

- Ota molemmilla käsilläsi ote istuimen takana olevasta kahvasta ja astu sitten veneeseenousulavalle.



TYYPILLINEN



TYYPILLINEN

- Ota istuimen hihnasta ote säilyttääksesi tasapainosi paremmin ja astu eteenpäin istuimen molemmilla puolilla oleville astinlaudoille.



TYYPILLINEN

- Istahda hajasäärin istuimelle.

## Kuljettaja ja matkustaja

- Kuljettaja kiipeää vesikulkuneuvoon edellä esitetyllä tavalla.

Aallokossa matkustaja voi vedessä ollessaan pitää vesikulkuneuvoa paikallaan ja auttaa siten kuljettajaa kiipeämään alukseen.



TYYPILLINEN

## TÄRKEÄÄ

**Pysy keskellä askelmaa. Vain yksi henkilö kerrallaan askelmalla.**

- Sen jälkeen matkustaja kiipeää vesikulkuneuvoon samalla, kun kuljettaja ylläpitää tasapainoa istumalla mahdollisimman lähellä konsolia.



TYYPILLINEN – KUVASSA MALLI VENETIKKAALLA



TYYPILLINEN



TYYPILLINEN

3. Kuljettajan on istuttava istuimella hajasäärin ja pidettävä kiinni käsikahvasta tai edessä istuvan henkilön vyötäröstä.



TYYPILLINEN

## Moottorin käynnistys

### ⚠ VAROITUS

Ennen moottorin käynnistämistä on kuljettajan ja matkustajan:

- Istuttava kunnolla vesikulkuneuvossa.
- Oltava tukeva ote kädensijoista tai matkustajan on pidettävä kiinni edessä istuvan henkilön vyötäisiltä.
- Oltava suojaava vaatetus, mukaan luettuina paikallisten viranomaisten hyväksymä henkilökohtainen kelluntaväline ja märkäpuvun alaosa.

### TÄRKEÄÄ

Varmistu ennen moottorin käynnistämistä, että rungon takaosan alimman osan alla on vettä vähintään 90 cm (3 ft), kun kaikki matkustajat ovat aluksessa. Muussa tapauksessa käyttöjärjestelmän osat voivat vaurioitua.

1. Kiinnitä aina turvakatkaisimen narun pidike henkilökohtaiseen kelluntavälineeseen tai ranteeseen (tarvitset rannehihnan).

### ⚠ VAROITUS

Turvakatkaisimen narun pidikkeen tulisi aina olla kiinnitettynä kuljettajan henkilökohtaiseen kelluntavälineeseen tai ranteeseen (tarvitset rannehihnan) käynnistettäessä tai ajettaessa vesikulkuneuvolla.

2. Tartu vasemmalla kädellä tukevasti ohjaustankoon ja aseta jalat astinlaudoille.
3. Paina moottorin KÄYNNISTYS/PYSÄYTYS-painiketta aktivoidaksesi sähköjärjestelmän.
4. Kun tietokeskus suorittaa itsetestiä, asenna turvakatkaisimen

- pistoke moottorin  
pysäytyskatkaisimeen.
5. Paina KÄYNNISTYS/PYSÄYTYS--  
painiketta käynnistääksesi  
moottorin.

### TÄRKEÄÄ

Ellei moottori käynnisty välittömästi, älä paina KÄYNNISTYS/PYSÄYTYS-painiketta 10 sekuntia kauempaa, jotta käynnistin ei ylikuumene. Käynnistimen pitää antaa jäähtyä käynnistysyritysten välissä. Katso osaa *Vianetsintä*.

6. Vapauta moottorin KÄYNNISTYS/PYSÄYTYS-painike moottorin käynnistyttyä.

### Moottorin sammutus

#### ⚠ VAROITUS

Vesikulkuneuvon ohjattavuuden ylläpitämiseksi pitää moottorin olla käynnissä kunnes vesikulkuneuvo on pysähtynyt.

1. Paina moottorin KÄYNNISTYS-/PYSÄYTYS-painiketta tai
2. Irrota hätäkatkaisimen pistoke moottorin pysäytyskatkaisimesta.

#### ⚠ VAROITUS

Älä koskaan jätä turvakatkaisinta moottorin pysäytyskatkaisimeen poistuessasi vesikulkuneuvosta estääksesi moottorin tahattoman käynnistymisen tai lasten tai muiden henkilöiden luvattoman käytön.

Jos moottori sammutetaan KÄYNNISTYS/PYSÄYTYS-painiketta käyttämällä ja turvakatkaisin jätetään moottorin pysäytyskatkaisimeen, sähkövirta sammuu noin 60 minuutin kuluttua, jotta akku ei pääse purkautumaan.

### Vesijetin ohjaus

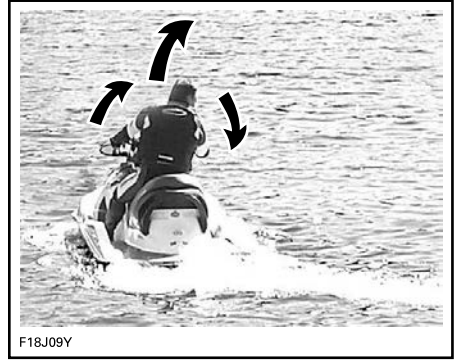

F18J09Y

Ohjaustangon kääntäminen kääntää suihkupumpun suutinta, joka hallitsee vesikulkuneuvon suuntaa. Ohjaustangon kääntäminen oikealle kääntää vesikulkuneuvoa oikealle ja päinvastoin. Ohjaamista varten pitää kaasuttaa.

#### ⚠ VAROITUS

Vesikulkuneuvon suuntaa muutetaan kaasuttamalla ja kääntämällä ohjaustankoa. Ohjauksen tehokkuus vaihtelee riippuen kaasun käytöstä, matkustajien määrästä, kuormasta, aallokosta ja ympäristökijöistä, kuten tuuli

Toisin kuin auto, vesikulkuneuvossa on annettava kaasua kääntymistä varten. Harjoittele turvallisella alueella kaasuttamalla ja kääntymällä pois kuvitellusta esineestä. Tämä on hyvä törmäyksenestotekniikka.

#### ⚠ VAROITUS

Ohjattavuus pienenee kun kaasua vapautetaan ja häviää kokonaan, kun moottori on sammutunut.

Vesikulkuneuvo käyttäytyy eri tavalla matkustajan kanssa ja vaatii suurempaa taitoa. Matkustajan (matkustajien) on pidettävä tukevasti kiinni istuimen hihnasta, matkustajan muovisesta käsikahvasta tai edessä istuvan

henkilön vyötäröstä. Hidasta vauhtia ja vältä äkkikäännöksiä. Vältä korkeata aallokkoa, kun mukana on matkustaja.

### **O.T.A.S<sup>TM</sup> -järjestelmä (jos varusteena) (Off-Throttle Assisted Steering)**

O.T.A.S. (Off-Throttle Assisted Steering) -järjestelmällä saadaan enemmän ohjattavuutta tilanteissa, joissa kaasua ei anneta.

Jos kuljettaja vapauttaa kaasun tyhjäkäynnille aloittaessaan täyttä käännöstä, O.T.A.S.-järjestelmä aktivoituu sähköisesti ja se lisää hiukan moottorin nopeutta avustaakseen käännöksen suorittamisessa.

Kun ohjaustanko palautetaan keski-asentoonsa, kaasu palaa tyhjäkäynnille.

Suosittelemme, että tutustut tähän ominaisuuteen ensimmäisen ajon aikana.

### **Jyrkät käännökset ja muut erikoiset ohjausliikkeet**

Mikä tahansa jyrkkä käännös tai muu erikoinen ohjausliike, jonka vuoksi ilmanottoaukot joutuvat veden alle pidemmäksi aikaa, saattaa aiheuttaa veden vuotamisen pilsiin.

Polttomoottori tarvitsee ilmaa toimiakseen, joten tämä vesikulkuneuvo ei voi olla täysin vesitiivis.

## **TÄRKEÄÄ**

**Jos ilmanottoaukot pidetään veden pinnan alla kiertämällä jatkuvasti pienisäteistä ympyrää, upottamalla keula aaltojen läpi tai kaatamalla vesikulkuneuvo, vettä saattaa mennä pilsiin, jolloin moottorin sisäosat saattavat vaurioitua pahasti. Katso tässä käsikirjassa olevaa osaa *Takuu*.**

## **Mallit ilman iBR:ää**

Näissä malleissa vesikulku liikkuu aina eteenpäin heti kun moottori käy.

Näissä malleissa ei ole jarrutusjärjestelmää. Ole varovainen.

## **Vaihtaminen vapaalle**

### **⚠ VAROITUS**

**Vetoakseli ja siipiras pyörivät aina moottorin käydessä, myös silloinkin kun iBR-portti on asetettu vapaa-asentoon. Pysy etäällä vesikulkuneuvon käyttöjärjestelmästä.**

Kun vesikulkuneuvo ensimmäistä kertaa käynnistetään, iBR-järjestelmä oletuksena säätää automaattisesti iBR-portin vapaa-asentoon.

Napauta eteenpäin suuntaavan paineen asennosta iBR-vipua. Portti siirtyy vapaa-asentoon.

Jos jarrutat tai peruutat, iBR-portti liikkuu vapaa-asentoon, kun vapautat iBR-vivun etkä paina kaasua.

### **TÄRKEÄÄ:**

Kaasuviivun on oltava täysin vapautettuna, jotta iBR-portti voi siirtyä vapaa-asentoon, kun iBR-vipu vapautetaan.

Jos moottori on sammutettu eteenpäin- tai peruutusvaihteen ollessa päällä, iBR-portti siirtyy moottorin sammutusvaiheessa vapaa-asentoon.

### **iBR:n vapaa-asennon säätö**

Kun vaihde on VAPAALLA (NEUTRAL) ja vesikulkuneuvo liikkuu hitaasti eteen- tai taaksepäin, iBR-järjestelmää voidaan säätää.

### **TÄRKEÄÄ:**

Vesikulkuneuvo saattaa liikkua tuulen tai virtauksien johdosta, vaikka sen vaihde on vapaalla.

1. Paina VTS: n ylös- tai alas-painiketta 0,5 sekuntia **vapaa-asennon säätöön** siirtymistä varten.

Näkyviin tulee viesti **Vapaa-asennon säätö** (Neutral Adjust).

2. Säädä vapaa-asentoa:
  - Vesikulkuneuvo liikkuu eteenpäin – paina painiketta VTS ALAS.
  - Vesikulkuneuvo peruuttaa – paina painiketta VTS YLÖS.

Kun moottori on tyhjäkäynnillä, tee säätö lopettaaksesi liike.



1. Keula ylös
2. Keula alas
3. Paina OK-painiketta tai odota 25 sekuntia **vapaa-asennon säätötilaan** siirtymistä varten.

## Vaihteen vaihtaminen eteenpäin

Kun vaihde on vapaalla, vaihda eteenpäin napauttamalla kaasuvipua. iBR--portti siirtyy eteenpäin vievän paineen asentoon ja vesikulkuneuvon kiihdyttää eteenpäin.

Kun ajat peruutusvaihteella, vapauta iBR-vipuasamalla kun lisää kohtalaisesti kaasua.

Paina jarrutuksesta kaasuvipua samalla kun vapautat iBR-vivun. Vesikulkuneuvo kiihtyy eteenpäin lyhyen viiveen jälkeen.

## Vaihtaminen peruutusvaihteelle

Peruutusvaihde voidaan kytkeä päälle ainoastaan, kun nopeus on tyhjäkäynnin ja eteenpäin vievän käyntinopeuden 14 km/h (9 mph) välillä.

1. Vedä iBR-vipua vähintään 25 % sen liikematkasta.
2. Vapauta iBR-vipu, kun haluat lopettaa peruuttamisen.
3. Lisää kaasua sen verran, että liike taaksepäin pysähtyy.

### VAROITUS

**Jarrut eivät tehoa peruutettaessa.**

Kun iBR-vipua käytetään peruutustilassa, kaasuvivulla voidaan hallita moottorin kierroslukua ja siten taaksepäin vievän painesuihkun voimakkuutta.

Kun käytetään iBR-vipua ja kaasuvipua samanaikaisesti, taaksepäin vievää painesuihkua voidaan hallita tarkemmin. Liian suuri kierrosluku aikaansaa viedessä turbulenssia pienentäen peruutuksen tehoa.

### TÄRKEÄÄ:

Moottorin teho laskee tyhjäkäynnille aina, kun iBR-vivun asento muuttuu.

Peruutettaessa moottorin tehot on rajoitettu, mikä rajoittaa peruutusnopeutta. Peruutusvauhti saattaa ylittää kuitenkin 14 km/h (9 mph) riippuen olosuhteista.

### VAROITUS

**Käytä peruutusta vain hitaalla nopeudella ja mahdollisimman lyhyen aikaa. Varmista aina, että peruutusreitillä ei ole esineitä, esiteitä ja ihmisiä.**

Peruutuksessa käännä ohjaustanko päinvastaiseen suuntaan kuin suunta,

johon haluat vesikulkuneuvon peräosan kääntävän.

Esimerkiksi vesikulkuneuvon peräosan ohjaamiseksi vasemmalle (paapuuri), käännä ohjaustankoa oikealle (tyyrpuuri).



F18J08Z

**TYYPILLINEN – PERUUTETTAESSA OHJAUSSUUNTA ON PÄINVASTAINEN**

### ⚠ HUOMIO

Taaksepäin vievän suihkupaineen ohjaussuunta on päinvastainen kuin eteenpäin vievän paineen. Kun haluat ohjata vesikulkuneuvon perän vasemmalle (paapuuri), käännä ohjaustankoa oikealle (tyyrpuuri). Kun haluat ohjata vesikulkuneuvon perän oikealle (tyyrpuuri), käännä ohjaustankoa vasemmalle (paapuuri). Peruutusta ja taaksepäin vievän painesuihkun käyttöä tulisi opetella avoimessa vesistössä, jotta kuljettaja oppii täysin hallitsemaan ohjauslaitteet ja vesikulkuneuvon käyttäytymisen ennen peruuttamista ahtaissa paikoissa.

## Jarrutus

### ⚠ VAROITUS

**Moottorin on oltava käynnissä, jotta jarrua voidaan käyttää. Jarru toimii vain eteenpäin ajettaessa eikä vaikuta peruutusvauhtiin. Jarru ei voi estää vesikulkuneuvoa ajelehtimasta virran tai tuulen mukana.**

Jarrustointo voidaan kytkeä päälle ainoastaan kuin vesikulkuneuvon nopeus on yli kynnysvauhdin 14 km/h (9 mph).

Jarru kytkeytyy päälle ja jarruttaa vesikulkuneuvoa, kun VASEMMASSA käsikahvassa olevaa iBR-vipua painetaan vähintään 25 % sen liikkumavarasta.

### ⚠ VAROITUS

**Jarrutusta tulisi opetella avoimessa vesistössä ja nostaa nopeutta asteittain, jotta kuljettaja oppii täysin hallitsemaan ohjauslaitteet ja vesikulkuneuvon käyttäytymisen.**

Kun iBR-vipua painetaan, kaasuvivun antama käsky ohitetaan ja moottorin kaasujärjestelmän hallinta riippuu iBR-vivun asennosta. Jarrutusta voidaan täten säätää ainoastaan iBR-vipua käyttäen.

Alus hidastumisvauhti on suhteessa siihen, kuinka voimakkaasti iBR-vipua painetaan. Mitä enemmän iBR-vipua painetaan, sitä suurempi on jarrutusvoima. Hidastuminen liittyy myös alus kokonaispainoon. Täyteen ladattu alus (kuorma ja matkustajat) ei hidasta niin nopeasti kuin se voisi ilman kuormaa.

**TÄRKEÄÄ:**

Muista aktivoida iBR-vipua asteittain, jotta voit säädellä jarrutustehoa, vapauta samanaikaisesti myös kaasuvipu.

**⚠ HUOMIO**

Jarrutettaessa kuljettajan on varauduttava hidastuvan vauhdin aiheuttamaan voimaan ja nojaututtava sitä vasten, jotta kuljettaja ei liiku eteenpäin vesikulkuneuvossa ja menetä tasapainoaan. Kuljettajan on aina pidettävä molemmilla käsillään käsikahvoista ja kaikkien matkustajien on pidettävä tukevasti kiinni istuimestaan ja/tai käsikiskosta.

**⚠ VAROITUS**

Jarrutusmatka vaihtelee huomattavasti alkunopeuden, kuorman, henkilömäärän, vesiolosuhteiden ja kuljettajan käyttämän jarrutusvoimakkuuden mukaan. Säädä aina ajotyylisi olosuhteiden mukaan.

Kun alus vauhti hidastuu hitaammaksi kuin 14 km/h(9 mph), jarrutustila päättyy ja peruutustila kytkeytyy päälle. Vapauta iBR-vipu heti, kun vesikulkuneuvo pysähtyy. Muuten se saattaa liikkua taaksepäin.

**⚠ HUOMIO**

Kun vesikulkuneuvon vauhti hidastuu pysähtymistä varten, vesikulkuneuvon luoma aalto saavuttaa sen ja pyrkii työntämään vesikulkuneuvoa eteenpäin. Varmista, että kulkusuunnassa ei ole esteitä tai uimareita.

Jos kaasuvipua painetaan yhä vapautettaessa iBR-vipua, vesikulkuneuvon vauhti kiihtyy lyhyen viiveen jälkeen

eteenpäin. Kiihdytysvauhti on suhteessa kaasuvivun asentoon.

**⚠ VAROITUS**

Jos et halua kiihdyttää eteenpäin vapautettuasi jarruvivun, vapauta kaasuvipu.

**⚠ VAROITUS**

Ajettaessa peräkkäin on tärkeää kertoa takanasi ajavalle kuljettajalle vesijettisi jarrutus- ja ohjauskäyttäytymisestä ja että on tärkeää säilyttää pitempi etäisyys vesikulkuneuvojen välillä.

***Jarruttaminen käännettäessä***

Käännettäessä on kaasutettava, jotta vesikulkuneuvo säilyttää ohjattavuuden. Käännettäessä voidaan kuitenkin jarruttaa käyttäen iBR-vipua edellä kuvatun mukaisesti. Varaudu säilyttämään tasapainosi, kun aalto kohtaa vesikulkuneuvosi sivusuunnasta.

**⚠ HUOMIO**

Kun vesikulkuneuvon vauhti hidastuu jarrutettaessa käännöksen aikana, vesikulkuneuvon luoma aalto saavuttaa sen ja pyrkii työntämään vesikulkuneuvoa sivutain. Varaudu säilyttämään tasapainosi aallon kohdatessa vesikulkuneuvon.



## Yleisiä käyttöä koskevia suosituksia

### TÄRKEÄÄ

Polttomoottori tarvitsee ilmaa toimiakseen, joten tämä vesikulkuneuvo ei voi olla täysin vesitiivis. Jatkuva pienisäteisen ympyrän ajaminen, keulan upottaminen aaltojen läpi tai vesikulkuneuvon kaataminen tai jokin muu sellaisen ajoliikkeen suorittaminen, jonka vuoksi ilmanottoaukot joutuvat veden alle, saattavat aiheuttaa vakavia moottorivaurioita veden tunkeutuessa moottoriin. Katso kohta *Kuinka vesikulkuneuvo ohjataan osasta Käyttöohjeet ja tämän käyttäjän käsikirjan kohta Takuu.*

### Toiminta merenkäynnissä ja huonossa näkyvydessä

Vältä ajamista näissä olosuhteissa. Jos se on kuitenkin välttämätöntä, etene varovasti ja mahdollisimman hitaasti.

### Vanavesien ja aaltojen ylittäminen

1. Kuljettajan on otettava tukeva ote ohjaustangosta ja pidettävä molemmat jalat tukevasti astinlaudoilla.
2. Matkustajan on otettava tukeva ote molemmilla käsillään käsikahvoista ja pidettävä molemmat jalat tukevasti astinlaudoilla.
3. Hidasta vauhtia.
4. Varaudu ohjaamaan ja tasapainottelemaan tarpeen mukaan.
5. Ajaessasi aaltojen ylitse kohota vartaloasi hiukan istuimesta, jolloin voit vaimentaa jaloillasi aallokon aiheuttamia iskuja.
6. Vanavesiä ylitettäessä pysy aina turvallisen välimatkan päässä edessä olevasta vesikulkuneuvosta.

### VAROITUS

Hidasta vauhtia ylittäessäsi vanavesiä tai aaltoja. Kuljettajan ja matkustajan (matkustajien) on otettava tukea ja oltava puoliseisovassa asennossa, jotta he voivat helpommin vaimentaa vanaveden aiheuttamia iskuja. Älä hypi aalloilla tai vanavesissä – hyppiminen voi aiheuttaa loukkaantumisia, kuten selkä- ja selkärankavammoja (halvaantuminen).

### Pysähtyminen/laituriin tulo

Kun kaasuvipu vapautetaan, veden vesikulkuneuvon runkoon kohdistuva vastus hidastaa vauhdin. Pysähdysmatka riippuu vesikulkuneuvon koosta, painosta, nopeudesta, aallokosta, tuulesta ja sen suunnasta, ja virrasta.

iBR-järjestelmää voidaan käyttää hidastamaan vauhtia tai pysähdyttämään vesikulkuneuvo nopeammin. Lisäksi se lisää ohjattavuutta erityisesti laituriiin ajettaessa.

Kuljettajan on harjoitettava avoveudessa eri nopeuksilla, jotta hän oppii arvioimaan jarrutusmatkat oikein erilaisissa olosuhteissa. Kuljettajan on harjoitettava iBR-järjestelmällä pysähtymistä suorilla ja käänöksissä riittävästi, jotta hän oppii tuntemaan vesikulkuneuvon ajo-ominaisuudet ja käyttäytymisen jarrutettaessa osittain sekä äkkijarrutustilanteissa.

**⚠ VAROITUS**

Harjoittele jarrutusta aina avoavensillillä ja varmista, että muita vesikulkuneuvoja tai veneitä ei ole välittömässä läheisyydessäsi, erityisesti vesikulkuneuvosi takana. Muut vesillä liikkujat eivät ehkä kykene suorittamaan väistölitettä tai pysähtymään ajoissa, mikäli odottamatta pysähdyt heidän eteensä.

**⚠ VAROITUS**

Ajettaessa peräkkäin on tärkeää kertoa takanasi ajavalle kuljettajalle vesijettisi jarrutus- ja ohjauskäyttäytymisestä ja että on tärkeää säilyttää pitempi etäisyys vesikulkuneuvojen välillä.

Kuljettajan on myös harjoitettava laituriin ajoa kuvitteelliseen laituriin eri hallintalaitteita käyttäen (iBR-vipu ja kaasuvipu).

Vapauta kaasua ajoissa ennen odotettavissa olevaa mihinnoisuusaluetta.

Vähennä nopeus tyhjäkäynnille.

Ohjaa vesikulkuneuvoa käyttämällä iBR-vivun ja kaasuvivun yhdistelmää sekä vaihtamalla tarvittaessa joko vasemmalle, eteenpäin tai peruuttamalla.

Muista, että peruutettaessa ohjaustangon kääntäminen vaikuttaa kuitenkin päinvastaisesti. Kun käännät ohjaustangon vasemmalle,

vesikulkuneuvon perä liikkuu peruutettaessa oikealle ja päinvastoin.

**⚠ VAROITUS**

Ohjattavuus vähenee, kun kaasua vapautetaan, ja häviää kokonaan, kun moottori on sammunut. Ohjaussuunta on päinvastainen, kun vesikulkuneuvolla peruutetaan.

**Rantautuminen****TÄRKEÄÄ**

Ei ole suositeltavaa ajaa vesikulkuneuvoa hiekkarantaan.

Aja hitaasti hiekkarantaan ja sammuta moottori, ennen kuin veden syvyys rungon takaosan alimman osan alla on alle 90 cm (3 ft). Vedä vesikulkuneuvo sitten rannalle.

**TÄRKEÄÄ**

Vesikulkuneuvon ajaminen matalassa vedessä voi vahingoittaa siipiratasta, iBR-järjestelmän osia tai muita suihkupumpun osia. Sammuta aina moottori, ennen kuin veden syvyys on alle 90 cm (3 ft), äläkä koskaan peruuta tai jarruta niin matalassa.

# TOIMINTATILAT

Käytettävissä olevat toimintatilat	GTX PRO
Touring-tila	X
Sport-tila	X
ECO-tila	–
Nopeuden rajoitustila	–
Hitaan nopeuden tila (uistelutila)	–
SKI-tila	–
Käynnistyskontrolli	–
Learning key -tila (opetteluavain)	X
X = Tarkoittaa vakio-ominaisuutta	

Toimintatilan vaihtaminen

1. Paina TILApainiketta.
2. Kun turvaohje hyväksytään painamalla TILApainiketta ja pitämällä sitä painettuna, valituksi tulee SPORT-tila.
3. TILA-painikkeen painaminen uudelleen aktivoi ECO-tilan.



TYYPILLINEN

## Touring-tila

Oletusasetuksena vesikulkuneuvo on säädetty tähän ajotilaan, kun se käynnistetään.

Sitä kutsutaan myös normaaliksi ajotilaksi.

Näytössä näkyy kuvake ECO +OFF, kun tämä tila on valittuna.

## Sport-tila

SPORT-tilassa vesikulkuneuvo reagoi nopeammin kaasutukseen ja kiihdytykset ovat nopeampia kuin NORMAALISSA ajotilassa.

Kun SPORT-tila aktivoidaan se pysyy aktiivisena niin kauan kunnes kuljettaja kytkee sen pois päältä tai jos moottori sammutetaan, jolloin tilaksi palaa oletuksena takaisin OLETUSAJOTILAAN.

### Sport-tilan aktivointi

Sport-tila aktivoidaan painamalla oletusajotilassa tilapainiketta kerran. Sport-kuvake alkaa vilkkua ja turvaohje alkaa rullata näytössä. Noudata Sport-tilan aktivoinnissa turvaohjetta. Kun SPORT-tila on aktivoitu, kuvake ilmestyy näyttöön.

### Sport-tila pois päältä

Yksi TILA-painikkeen painaminen siirtää sinut ECO-tilaan.

## ECO-tila

### (Polttoaineen säästötila)

ECO-tilassa kaasu reagoi pehmeämmin ja polttoainetalous on parempi.

## Opetteluavaintila (jos on)

Opetteluavaimessa on käytettävissä tila, jonka aikana moottorin tehot ja nopeus ovat rajoitettuja.

Opetteluavaimen tilassa on käytettävissä viisi eri säätöä.

Oletussäätönä on säätö numero 1.

Katso säätöohjeet kohdasta 4,5" digitaalinäyttö.

# ERIKOISTOIMENPITEET

Suihkupumpun veden sisäänoton ja siipirattaan puhdistus

## VAROITUS

Pysy etäällä sisäänottosäleiköstä moottorin ollessa käynnissä. Pitkät hiukset, löysä vaatetus, henkilökohtaisen kelluntavälineen hihnat tms. voivat takertua liikkuviin osiin.

Ruoho, kotilot tai lika voi tarttua sisäänoton säleikköön, vetoakseliin ja/tai siipirattaaseen. Tukkeentunut veden sisäänotto voi aiheuttaa seuraavanlaisia vikoja:

- **Kavitaatio:** Moottorin käyntinopeus on suuri, mutta vesikulkuneuvo liikkuu suihkupumpun pienentyneestä työntövoimasta johtuen hitaasti, suihkupumpun osat voivat olla vaurioituneet.
- **Ylikuumeneminen:** Koska suihkupumpun toiminta säätelee pakojärjestelmää jäähdyttävän veden virtausta, tukkeentunut sisäänotto aiheuttaa moottorin ylikuumenemisen ja moottorin sisäosien vaurioitumisen.

Ruohon aiheuttaman tukoksen voi puhdistaa seuraavalla tavalla:

## VAROITUS

Jos on tarpeen poistaa jokin käyttäjärjestelmään juuttunut esine, turvakatkaisin TÄYTYY OLLA IRRROTETTUNA moottorin pysäytyskatkaisimesta.

*Puhdistaminen vedessä*

## TÄRKEÄÄ

Varmistu ennen moottorin käynnistämistä, että rungon takaosan alimman osan alla on vettä vähintään 90 cm (3 ft), kun kaikki matkustajat ovat aluksessa. Muussa tapauksessa käyttöjärjestelmän osat voivat vaurioitua.

## iDF-järjestelmällä varustetut mallit

Jos vesikulkuneuvossa on iDF-järjestelmä, käytä sitä nyt. Katso osio *iDF--pumppujärjestelmän käyttö* kohdassa *Käyttöohjeet*.

### Mallit ilman iDF-järjestelmää

1. Keinuta vesikulkuneuvoa useita kertoja. Useimmissa tapauksissa tämä poistaa tukoksen.
2. Käynnistä moottori ja varmista, että vesikulkuneuvo toimii kunnolla.

Jos edellä mainittu menetelmä ei toimi:

3. Moottorin käydessä ja ennen kaa-suttamista, vedä iBR-vipu peruutusasettoon.
4. Vaihtelee kaasutusta nopeasti monta kertaa.
5. Toista toimenpide tarvittaessa.

Jos järjestelmä on edelleen tu-kossa, siirrä vesikulkuneuvo pois vedestä puhdistamista varten. Kat-so kohta *Vesipuhdistus rannalla*.

### Vesipuhdistus rannalla

#### ⚠ VAROITUS

**Turvakatkaisin TÄYTYY IRROT-TAA moottorin pysäytyskatkaisi-mesta ennen suihkupumpun alueen puhdistamista estääksesi moottorin käynnistymisen vahingossa.**

1. Vältä vesikulkuneuvon naarmuun-tuminen kun se käännetään ympä-ri puhdistamista varten asettamalla sen viereen kartonki tai matto.
2. Käännä vesikulkuneuvo puhdistamista varten kummalle tahansa kyljelle.

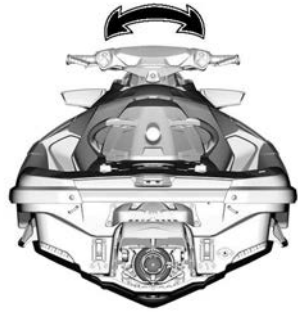

#### TYYPILLINEN

3. Jos varusteena, siirrä iBR eteen-päinasentoon. Katso osasta *iBR:n ohitustoiminto* yksityiskohtaisia lisätietoja.
4. Puhdista veden sisäänoton ympäristö.

Jos järjestelmä on edelleen tu-kossa, ota yhteys valtuutettuun Sea-Doo-jälleenmyyjään huoltoa varten.

#### TÄRKEÄÄ

**Tarkasta, onko veden sisäänoton säleikkö vaurioitunut. Ota tarvit-taessa yhteys valtuutettuun Sea--Doo-jälleenmyyjään korjausta varten.**

#### *iBR:n ohitustoiminto*

Kun iBR:n ohitustoiminto on aktivoitu-na, käyttäjä voi sähköisesti siirtää iBR-porttia ja suutinta koko niiden käyttöalan verran VTS:n säätöpainik-keen avulla.

#### TÄRKEÄÄ:

iBR:n ohitustoiminto on käytettävissä vain silloin, kun moottori ei ole käynnissä.

#### ⚠ VAROITUS

**Kun liikutat iBR-porttia iBR:n ohi-tustoiminnon avulla, varmista et-tei kukaan seiso vesikulkuneuvon peräosan läheisyydessä. Liikkuva portti saattaa litistää sormia.**

**TÄRKEÄÄ**

iBR-järjestelmään tarttunut esine tai työkalu saattaa vaurioittaa iBR:n osia käytettäessä iBR:n ohitustoimintoa. Poista kaikki kovat vieraat esineet, jotka voivat estää iBR-portin liikematkaa, ennen kuin liikutat porttia.

**⚠ VAROITUS**

Jos on tarpeen poistaa jokin käyttöjärjestelmään juuttunut esine, noudata seuraavaa ennen kuin jatkat:

- Irrota turvakatkaisimen pistoke moottorin pysäytyskatkaisimesta.
- Odota vähintään 5 minuuttia.
- Älä paina KÄYNNISTYS/PYSÄYTYS-painiketta. Jos tässä vaiheessa KÄYNNISTYS/PYSÄYTYS-painiketta painetaan, odota edelleen viisi minuuttia.

**iBR:n ohitustoiminnon aktivointi**

1. Kytke virta sähköjärjestelmään painamalla KÄYNNISTYS/PYSÄYTYS-painiketta.
2. Asenna turvakatkaisimen pistoke moottorin pysäytyskatkaisimeen.

**TÄRKEÄÄ:** Turvakatkaisimen on oltava paikoillaan, jotta varmistetaan ettei tietokeskus sammuta kaikkia merkkivaloja suoritettuaan itsetestauksen. Virta on päällä noin 1 tunnin ajan.

3. Vedä iBR-vipu sisään ja pidä se siinä asennossa koko toimenpiteen ajan.

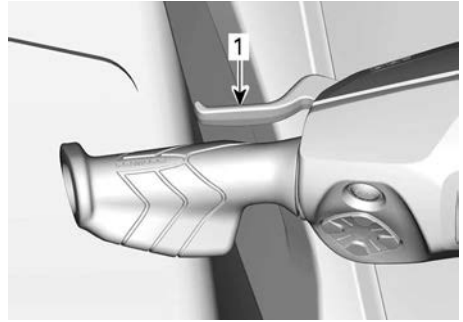

1. iBR-vipu vedetty oikeaan asentoon, jossa se pidetään

4. Kun viesti **IBR OVERRIDE - PRESS MODE BUTTON** (iBR-ohitus – paina tilapainiketta) näytetään monitoimimittaristossa, paina tilapainiketta.

Kun toiminto on aktivoitu, näyttöön ilmestyy PÄÄLLÄ-viesti (ON).

5. Paina painiketta VTS YLÖS /ALAS samaan aikaan, kun iBR-vipu on vedettynä sisään siirtääksesi iBR-portin haluttuun asentoon. Varmista, että VTS: n osoitin monitoimimittarissa siirtyy paikasta toiseen iBR-portin liikkua. Jos iBR-portti liikkuu ylöspäin, osoitin liikkuu myös ylöspäin.
6. Vapauta iBR-vipu
7. Irrota turvakatkaisimen pistoke moottorin pysäytyskatkaisimesta.

**⚠ VAROITUS**

Jos on tarpeen poistaa jokin käyttöjärjestelmään juuttunut esine, noudata seuraavaa ennen kuin jatkat:

- Irrota turvakatkaisimen pistoke moottorin pysäytyskatkaisimesta.
- Odota vähintään 5 minuuttia.
- Älä paina KÄYNNISTYS/PYSÄYTYS-painiketta. Jos tässä vaiheessa KÄYNNISTYS/PYSÄYTYS-painiketta painetaan, odota edelleen viisi minuuttia.

## Kaatonut vesikulkuneuvo

Vesikulkuneuvo on siten suunniteltu, ettei se pyörähdä helposti ympäri. Kaksi rungon sivussa olevaa ulkone-maa auttaa myös vesikulkuneuvon vakavuuteen. Jos se kääntyy ympäri, se jää väärin päin.

Palauta vesikulkuneuvo oikein päin varmistamalla, että moottori on pois päältä ja että D. E. S. S.-avain EI ole pistokkeessaan, ja tartu sisäänoton säleikköön. Astu sitten suojalistalle ja pyöräytä omalla painollasi vesikulkuneuvo ympäri itseäsi päin.

### TÄRKEÄÄ:

Perässä, lähellä huuhteluliitintä olevassa kilvessä on ohjeet vesikulkuneuvon kääntämiseksi oikein päin. Kilpi on ylösalaisin, jotta se voidaan lukea vesikulkuneuvon ollessa kaatonut.



### TYYPILLINEN

Moottorissa on ympäripyörähtämissä suojaava järjestelmä (T. O. P. S.™). Kun vesikulkuneuvo pyörähtää ympäri, moottori pysähtyy automaattisesti.

Kun vesikulkuneuvo palautetaan normaaliin toiminta-asentoon, voidaan moottori käynnistää normaalisti.

### TÄRKEÄÄ

**Jos vesikulkuneuvo on ollut kaatuneena yli 5 minuuttia, älä yritä käynnistää moottoria, jottei moottoriin mene vettä, joka vaurioittaisi sitä. Ota mahdollisimman nopeasti yhteys Sea-Doo-jälleenmyyjään.**

### TÄRKEÄÄ

**Ellei moottori pyöri, älä yritä käynnistää moottoria enää. Muuten moottori voi vaurioitua. Ota mahdollisimman nopeasti yhteys Sea-Doo-jälleenmyyjään.**

Tarkasta mahdollisimman nopeasti, onko pilssissä vettä. Tyhjennä tarvittaessa, kun olet takaisin rannassa.

## Uponnut vesikulkuneuvo

Rajoita moottorivahingot minimiin suorittamalla seuraavat toimenpiteet mahdollisimman nopeasti.

1. Tyhjennä pilssi.
2. Jos se oli uponnut suolaveteen, pysäytä suolan aiheuttama korrosio ruiskuttamalla puutarhaletkulla pilssiin ja kaikkiin osiin makeaa vettä.

### TÄRKEÄÄ

**Älä koskaan yritä pyöräyttää tai käynnistää moottoria. Imusarjaan jäänyt vesi virtaisi moottoriin päin ja voisi vaurioittaa sitä vakavasti.**

3. Vie vesikulkuneuvo mahdollisimman nopeasti huollettavaksi valtuutetulle Sea-Doo-jälleenmyyjälle.

### TÄRKEÄÄ

**Ellei moottoria huolleta kunnolla, se voi vaurioitua pahasti.**

## Vesi tulvinut moottoriin

### TÄRKEÄÄ

Älä koskaan yritä pyörittää tai käynnistää moottoria. Imusarjaan jäänyt vesi virtaisi moottoriin päin ja voisi vaurioittaa sitä vakavasti.

Vie vesikulkuneuvo mahdollisimman nopeasti huollettavaksi valtuutetulle Sea-Doo-jälleenmyyjälle.

### TÄRKEÄÄ

Ellei moottoria huolleta kunnolla, se voi vaurioitua pahasti.

## Vesikulkuneuvon hinaaminen vedessä

Sea-Doo -vesikulkuneuvon hinaamista varten vedessä on ryhdyttävä erikoistoimenpiteisiin.

Suurin suositeltu hinausnopeus on 8 km/h (5 mph).

Tämä estää pakojärjestelmän täyttymisen vedellä, jolloin vesi täyttäisi moottorin. Kun moottori ei ole käynnissä, ei ole pakopainetta, joka veisi veden pois pakokaasun ulostulosta.

### TÄRKEÄÄ

Ellei näitä ohjeita noudateta, moottori voi vaurioitua. Jos paikalleen pysähtynyttä vesikulkuneuvoa on hinattava vedessä, varmista, ettet ylitä hinausnopeutta 8 km/h (5 mph).

### TÄRKEÄÄ

Älä koskaan hinaa vesikulkuneuvoa perä edellä, koska muutoin siihen voi päästä vettä.

### HUOMIO

Hinausköysi on aina kiinnitettävä niin, että se voidaan vapauttaa kuormitettuna.



# HUOLTO

---

# HUOLTOTAULUKKO

Huoltaminen on erittäin tärkeää, jotta vesikulkuneuvosi säilyisi turvallisessa käyttökunnossa. Ajoneuvo on huollettava huoltotaulukon mukaisesti.

Asianmukainen huolto on omistajan vastuulla. Takuuvaade voidaan hylätä, jos omistaja tai käyttäjä on mm. aiheuttanut ongelman sopimattomalla kunnossapidolla tai käytöllä.

Suorita määräaikaisten tarkastukset ja noudata huoltotaulukkoa. **Huoltotaulukko ei mitätöi käyttöä edeltävää tarkastusta.**

## VAROITUS

**Ellei vesikulkuneuvoa huolleta huoltotaulukon mukaan ja asianmukaisin menetelmin, vesikulkuneuvon käyttö ei välttämättä ole turvallista.**

## EPA-säännökset – Kanadan ja USA:n vesialukset

**Korjaamo tai omistajan valitsema henkilö voi huoltaa, vaihtaa tai korjata päästöjenrajoituslaitteita ja -järjestelmiä. Nämä ohjeet eivät edellytä BRP:n tai valtuutetun Sea-Doo-jälleenmyyjän komponentteja tai huoltotoimenpiteitä.**

Vaikka valtuutetulla Sea-Doo-jälleenmyyjällä on erittäin kattavat tekniset tiedot ja työkalut ajoneuvosi huoltamista varten, pakokaasupäästöihin liittyvä takuu ei edellytä tässä tapauksessa Sea-Doo-jälleenmyyjän tai minkään sellaisen yrityksen palveluiden käyttämistä, joka on liiketoimintasuhteessa BRP:n kanssa.

Asianmukainen huolto on omistajan vastuulla. Takuuvaade voidaan hylätä, jos omistaja tai käyttäjä on mm. aiheuttanut ongelman sopimattomalla kunnossapidolla tai käytöllä.

Päästöihin liittyvien takuuhakemusten osalta BRP rajoittaa päästöihin liittyvien osien diagnosoinnin ja korjaamisen tehtäväksi valtuutetun Sea-Doo-jälleenmyyjän toimesta. Lisätietoja löytyy tämän asiakirjan *USA:N EPA-PÄÄSTÖJÄ KOSKEVA TAKUU*-kohdasta, joka on *takuu*-osassa.

Sinun on noudatettava tämän käsikirjan polttoainetta koskevan osion polttoainevaatimuksia käsitteleviä ohjeita. Vaikka yli 10 tilavuusprosenttia etanolia sisältävää polttoainetta on helposti saatavana, USA:n EPA on kieltänyt sellaisen polttoaineen käytön tässä ajoneuvossa. Yli 10 tilavuusprosenttia etanolia sisältävän polttoaineen käyttö tällä moottorilla saattaa vaurioittaa päästöjenrajoitusjärjestelmää.

## Käyttö merivedessä / likaisessa vedessä

Aina kun käytät vesijettiä merivedessä tai likaisessa vedessä, huoltotehtävät on suoritettava säännöllisten vuosihuoltojen välillä. Näissä on alla olevassa kaaviossa merkintä A+.

Jos ajat säännöllisesti **merivedessä tai likaisessa vedessä**, noudata A+-huoltoväliä ja tee alla olevassa kaaviossa määritetyt tehtävät.

## Huoltotaulukko

Suorita asianmukaiset huollot taulukossa suositelluin väliajoin.

Huoltotaulukko osoittaa huomiota tarvitsevat kohteet 2 kriteerin perusteella sen mukaan, kumpi täyttyy ensin:

- Kalenteriaika
- Alus käyttöajat.

Ajotapasi määrittävät tekijät, joita tässäkin tulee noudattaa. Esimerkki:

- Jos käytät alus joka viikonloppu, huoltoväli määräytyy **tuntilukeman** perusteella.
- Jos käytät alus harvoin vuoden aikana tai vain tietyissä tilanteissa, huoltoväli määräytyy **kalenteriajan** perusteella.

**TÄRKEÄÄ:** Seuraavissa taulukoissa näkyy asiaankuuluva huolto ensimmäisille 3 vuodelle. Toista sama kuvio seuraavina vuosina vuorotellen.

Huollon yleiskatsaus		
Kalenteriaika	Tuntimittari	Tavallinen / merivesi / likainen vesi
Kuukausittain		<b>A+</b>
1 vuosi	100 tuntia	<b>A</b>
Kuukausittain		<b>A+</b>
2 vuotta	200 tuntia	<b>A ja B</b>
Kuukausittain		<b>A+</b>
3 vuotta	300 tuntia	<b>A</b>

**Rotax 1630 ACE -moottorit**

<b>Tavallinen</b>	<b>A</b>	<b>B</b>
<b>A = Säädä</b> <b>C = Puhdista</b> <b>F = Huuhtelee</b> <b>I = Tarkasta</b> <b>L = Voitele</b> <b>R = Vaihda</b> <b>T = Momentti</b>	<b>Joka vuosi tai 100 tunnin välein</b>	<b>2 vuoden tai 200 tunnin välein</b>
<b>Ilman ja polttoaineen jakelu</b>		
Ilmansyöttöosat ja niiden toiminta (putket, letkut, kiristimet)	I, C	
Polttoainekomponentit ja toiminta (polttoainesäiliön korkki, polttoainesäiliön kiinnitys, letkun kunto, vuodot)*	I	
Ahdin		I
<b>Kansi ja runko</b>		
Galvaanisit anodit	I	
Koripaneelit ja kiinnittimet	I, T	
Runko	I	
<b>Moottori ja jäähdytys</b>		
Moottorin jäähdytyskomponentit (jäähdytysnestepitoisuus, jäähdytysnestetaso, letkun kunto, kiristimet, vuodot)	I, A	
Moottoriöljy ja öljynsuodatin	R	
Sytytyskomponentit ja niiden toiminta	I	
Moottorin kumivaimentimet	I	
Sytytystulpat		R
Moottorin jäähdytysneste	R 5 vuoden tai 300 tunnin välein	
<b>Pakopäästöt</b>		
Pakoputkisto (tiivisteet, putket, äänenvaimentimen kunto, vuodot)*	I	
Pako	F	
<b>iBR</b>		
iBR-komponentit ja toiminta*	I,	
<b>Käyttövoima</b>		
Käyttövoimakomponentit ja toiminto*	I	I, L
<b>Sähkölaitteet</b>		

<b>Tavallinen</b>	<b>A</b>	<b>B</b>
<b>A = Säädä</b> <b>C = Puhdista</b> <b>F = Huuhtele</b> <b>I = Tarkasta</b> <b>L = Voitele</b> <b>R = Vaihda</b> <b>T = Momentti</b>	<b>Joka vuosi tai 100 tunnin välein</b>	<b>2 vuoden tai 200 tunnin välein</b>
Akun liitännät ja kunto*	I	
Johtosarjan reititys	I	
Moduulit ja soveltuvat ohjelmistopäivitykset	I	
Hallintalaitteiden katkaisimien ja valojen toiminta	I	
<b>Ohjaus ja hallintalaitteet</b>		
Ohjauskomponentit ja toiminto*	I	
Kaasun toiminta	I	
<b>Ominaisuus</b>		
Kaikuluotaimen tuki	I, A	

\*Kattava suoritettavien huoltotoimien luettelo on huollon tarkistuslistassa.

<b>MERIVESI / LIKAINEN VESI</b>	<b>A+</b>	<b>A</b>	<b>B</b>
<b>A = Säädä</b> <b>C = Puhdista</b> <b>F = Huuhtelee</b> <b>I = Tarkasta</b> <b>L = Voitele</b> <b>R = Vaihda</b> <b>T = Momentti</b>	<b>Jokaisen merivedessä tai likaisessa ajon jälkeen kuukausittain, jos ajoneuvoa käytetään merivedessä tai likaisessa vedessä</b>	<b>Joka vuosi tai 100 tunnin välein</b>	<b>2 vuoden tai 200 tunnin välein</b>
<b>Ilman ja polttoaineen jakelu</b>			
Ilmansyöttöosat ja niiden toiminta (putket, letkut, kiristimet)		I, C	
Polttoainekomponentit ja toiminta (polttoainesäiliön korkki, polttoainesäiliön kiinnitys, letkun kunto, vuodot)*		I	
Ahdin			I
<b>Kansi ja runko</b>			
Galvaanisit anodit	I Joka kuukausi	I	
Koripaneelit ja kiinnittimet		I, T	
Runko		I	
<b>Moottori ja jäähdytys</b>			
Moottoritila	F Jokaisen ajon jälkeen		
Moottorin metallikomponentit	L Joka kuukausi		
Moottorin jäähdytyskomponentit (jäähdytysnestepitoisuus, jäähdytysnestetaso, letkun kunto, kiristimet, vuodot)		I, A	
Moottoriöljy ja öljynsuodatin		R	
Sytytyskomponentit ja niiden toiminta		I	
Moottorin kumivaimentimet		I	

<b>MERIVESI / LIKAINEN VESI</b>	<b>A+</b>	<b>A</b>	<b>B</b>
A = Säädä C = Puhdista F = Huuhtele I = Tarkasta L = Voitele R = Vaihda T = Momentti	Jokaisen merivedessä tai likaisessa ajon jälkeen kuukausittain, jos ajoneuvoa käytetään merivedessä tai likaisessa vedessä	Joka vuosi tai 100 tunnin välein	2 vuoden tai 200 tunnin välein
Sytytystulpat			R
Moottorin jäähdytysneste		R 5 vuoden tai 300 tunnin välein	
<b>Pakopäästöt</b>			
Pakoputkisto (tiivisteet, putket, äänenvaimentimen kunto, vuodot)*		I	
Pako	F Jokaisen ajon jälkeen	F	
<b>iBR</b>			
iBR-komponentit ja toiminta*		I,	
<b>Käyttövoima</b>			
Käyttövoimakomponentit ja toiminto*		I	I, L
<b>Sähkölaitteet</b>			
Akun liitännät ja kunto*		I	
Johtosarjan reititys		I	
Moduulit ja soveltuvat ohjelmistopäivitykset		I	
Hallintalaitteiden katkaisimien ja valojen toiminta		I	
<b>Ohjaus ja hallintalaitteet</b>			
Ohjauskomponentit ja toiminto*		I	
Kaasun toiminta		I	
<b>Ohjaus ja hallintalaitteet</b>			
Ohjauskomponentit ja toiminto*		I	

<b>MERIVESI / LIKAINEN VESI</b>	<b>A+</b>	<b>A</b>	<b>B</b>
<p>A = Sääädä                      C = Puhdista                      F = Huuhtelee                      I = Tarkasta                      L = Voitele                      R = Vaihda                      T = Momentti</p>	<p>Jokaisen merivedessä tai likaisessa ajon jälkeen kuukausittain, jos ajoneuvoa käytetään merivedessä tai likaisessa vedessä</p>	<p>Joka vuosi tai 100 tunnin välein</p>	<p>2 vuoden tai 200 tunnin välein</p>
<p>Kaasun toiminta</p>		<p>I</p>	
<p><b>Ominaisuus</b></p>			
<p>Kaikuluotaimen tuki</p>		<p>I, A</p>	

\*Kattava suoritettavien huoltotoimien luettelo on huollon tarkistuslistassa.



# HUOLTOTOIMENPITEET

Tämä osa sisältää peruhuoltotoimenpiteiden ohjeet.

## ⚠ VAROITUS

Sammuta moottori ja noudata näitä huoltotoimenpiteitä huoltaessasi ajoneuvoasi. Ellet noudata asianmukaisia huoltotoimenpiteitä, kuumat tai liikkuvat osat, sähkölaitteet, kemikaalit tai jotkut muut vaaratilanteet voivat aiheuttaa loukkaantumisen.

## ⚠ VAROITUS

Mikäli purkamisen/kokoamisen yhteydessä joudutaan irrottamaan lukituksia (esim. kiinnityskiekköket, itselukkiutuvat kiinnikkeet, jne.), vaihda ne aina uusiin.

## TÄRKEÄÄ

Älä koskaan jätä mitään esinettä, rättyä, työkalua, tms. moottoritilaan tai pilssiin.

## Moottorin huoltokansi



### Moottorin huoltokannen irrotus

1. Irrota istuimet.
2. Irrota suksien/vesilaudan vetoteline



TYYPILLINEN

3. Irrota ruuvit.

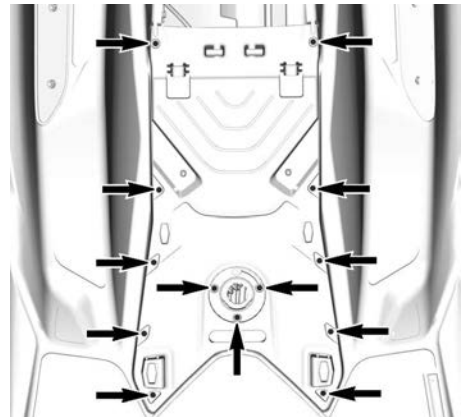

TYYPILLINEN

4. Irrota kansi.

### Moottorin huoltokannen asennus

1. Asennus tapahtuu päinvastaisessa järjestyksessä kuin irrotus. Kiinnitä kuitenkin huomiota seuraavaan.
2. Asenna kaikki ruuvit.
3. Kiristä ruuvit ohjeiukkuuteen.

### Kiristysmomentti

Moottorin huoltokannen ruuvi	2,8 ±0,2 Nm (25 ±2 lbf-in)
------------------------------	-------------------------------

## Moottoriöljy

### Suositteltu moottoriöljy

Rotax®-moottorit on kehitetty ja testattu käyttäen XPS™-öljyä. BRP suosittelee käyttämään aina sen omaa XPS-moottoriöljyä tai vastaavan

tasoista öljyä. Älä lisää mitään lisäaineita suositeltuun moottoriöljyyn. Moottorille soveltumattomasta öljystä tai lisäaineiden käyttämisestä johtuvat vauriot eivät ehkä kuulu BRP:n rajoitetun takuun piiriin.

### Suositteltu XPS-moottoriöljy

4-tahtisten osasynteettinen 5W40-öljy

Jos suositeltua XPS-moottoriöljyä ei ole saatavilla

Moottori ilman ahdinta

Käytä 4-tahtimoottoreihin tarkoitettua synteettistä SAE 5W40 -moottoriöljyä, joka täyttää tai ylittää seuraavat voiteluaineteollisuuden standardit: Tarkasta aina, että öljykanisterin API-tarrassa on ainakin yksi mainituista kirjainyhdistelmistä. **API-huoltoluokitus SN tai JASO-MA2**

Moottori ahtimen kanssa

Käytä 4-tahtimoottoripyöriin ja märkäkytkimille tarkoitettua SAE 5W40 -moottoriöljyä, joka täyttää tai ylittää seuraavat voiteluaineteollisuuden standardit. Tarkasta aina, että öljykanisterin API-merkinnässä on ainakin yksi edellä mainituista kirjainyhdistelmistä. **API-huoltoluokitus SN tai JASO-MA2**

Älä lisää suositeltuun moottoriöljyyn mitään lisäaineita. Tälle moottorille sopimattoman öljyn käytöstä tai lisäaineen lisäämisestä aiheutuneet vahingot eivät välttämättä kuulu BRP:n rajoitetun takuun piiriin.

### Moottoriöljyn pinnantason varmistus

#### TÄRKEÄÄ

Moottorin käyttö asiaankuulumattomalla öljymäärällä voi vaurioittaa vakavasti moottoria.

#### HUOMIO

Tietyt moottoritilassa olevat osat voivat olla erittäin kuumat. Suora kosketus voi aiheuttaa ihon palamisen.

Jos vesikulkuneuvo ei ole vedessä

#### TÄRKEÄÄ

Vesijetin on oltava vaakatasossa.

**⚠ HUOMIO**

Jos moottoria käytetään vesikul-kuneuvon ollessa poissa vedestä, voi plaanilevyssä oleva lämmönvaihdin tulla hyvin kuumaksi. Vältä kosketusta plaanilevyyn, sillä se voi polttaa.

1. Nosta trailerin vetoaisaa ja kiilaa se asentoon, jossa suojalista on vaakatasossa.
2. Asenna puutarhaletku pakojärjestelmän huuhteluliittimeen. Katso *Pakojärjestelmä* tästä osasta ja noudata toimenpiteitä.

**TÄRKEÄÄ**

Älä koskaan käytä moottoria syötämättä vettä pakojärjestelmään. Jos pakojärjestelmää ei jäähdytetä, se voi vakavasti vaurioitua. Älä koskaan käytä moottoria 2 minuuttia kauempaa. Voimansiirron tiivisteessä ei ole jäähdytystä kun vesikulkuveuvo ei ole vedessä.

3. Irrota istuin/istuimet.
4. Käynnistä moottori.
5. Avaa vesihana.
6. Käytä KYLMÄÄ moottoria **joutokäynnillä 30 sekuntia**.
7. Sulje vesihana.
8. Saata moottorin kierros-luku arvoon 4000– 4500 r./min. 15 sekunniksi.
9. Pysäytä moottori äkillisesti painamalla KÄYNNISTYS/PYSÄYTYS--painiketta tai irrottamalla turvakatkaisin.
10. Odota vähintään 30 sekuntia, jotta öljy tasoittuu moottorissa, vedä sitten mittatikku ulos ja puhdista se.

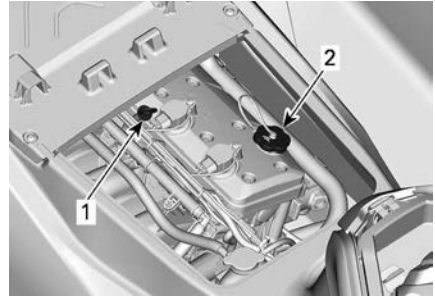
**TYYPILLINEN**

1. Öljyn mittatikku
2. Öljyntäyttöaukon korkki

11. Aseta mittatikku uudelleen paikalleen, työnnä se kokonaan sisään.
12. Irrota mittatikku uudelleen ja tarkasta öljyn pinnan taso. Sen pitäisi olla merkkien FULL (TÄYSI) ja ADD (LISÄÄ) välissä.

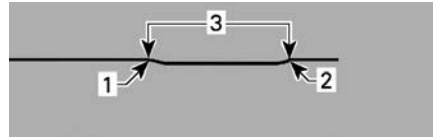
**TYYPILLINEN**

1. Täysi
2. Lisää
3. Käyttöalue

13. Lisää öljyä kunnes sen pinta on vaaditulla tavalla merkkien välissä.

1. Irrota öljysäiliön korkki.
2. Aseta suppilo venttiilikannen aukkoon.
3. Lisää pieni määrä suositeltua öljyä ja tarkasta uudelleen öljyn pinnan taso.

**TÄRKEÄÄ**

Älä täytä liikaa.

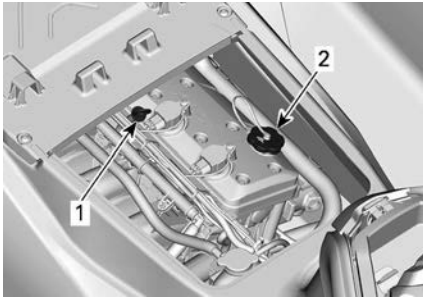

**TYYPILLINEN**

1. Öljyn mittatikku
2. Öljytäyttöaukon korkki

**TÄRKEÄÄ:**

Koko tässä osassa kuvattu menetelmä on toistettava joka kerta uudelleen, kun moottoriin lisätään öljyä. Muutoin saat väärän öljytasolukeman.

14. Aseta öljyn täyttöaukon korkki ja mittatikku huolellisesti takaisin paikoilleen.

**TÄRKEÄÄ**

**Varmista, että öljyn täyttöaukon korkki on huolellisesti kiinni. Moottoriöljyä voi muuten läikkyä ulos.**

**Moottorin öljynvaihto ja öljynsuodattimen vaihto**

Öljynvaihdon ja suodattimen vaihdon voi suorittaa valtuutettu Sea-Doo-jälleenmyyjä, jokin korjaamo tai valitsemasi henkilö.

**Moottorin jäähdytysneste**

**Suosittelun jäähdytysneste**

**Suosittelun jäähdytysneste**

Pitkäikäinen esisekoitettu jäähdytysneste

Jos suositeltua XPS-jäähdytysnestettä ei ole saatavana

Käytä esisekoitettua (50 % / 50 %) etyyliglykoli-jäähdytysnestettä, jonka silikaattipitoisuus on alhainen ja joka on tarkoitettu erityisesti alumiinisille polttomoottoreille.

**TÄRKEÄÄ**

**Käytä aina erityisesti alumiini-moottoreille tarkoitettua, korroosionestoainetta sisältävää etyleeniglykolipakkasnestettä.**

Jäähdytysnesteen pilaantumisen estämiseksi käytä aina samaa merkkiä ja vahvuusastetta. Älä koskaan sekoita eri merkkejä tai vahvuuksia keskenään, ellei jäähdytysjärjestelmää ole kunnolla huuhdeltu ja täytetty uudelleen.

**Moottorin jäähdytysnesteen pinnan taso**

**VAROITUS**

Tarkasta jäähdytysnesteen pinnan taso moottorin ollessa kylmä. Älä koskaan lisää jäähdytysnestettä moottorin ollessa kuuma.

**HUOMIO**

Tietyn moottorin osat voivat olla erittäin kuumat. Suora kosketus voi aiheuttaa ihon palamisen.

1. Irrota istuinet.
2. Etsi paisuntasäiliön korkki.

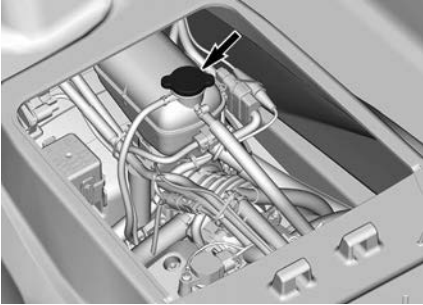

#### TYYPILLINEN

Vesikulkuneuvon ollessa tasaisella alustalla jäähdytysnesteen pitäisi olla paisuntasäiliön MIN- ja MAX--merkkien välissä moottorin ollessa kylmä.

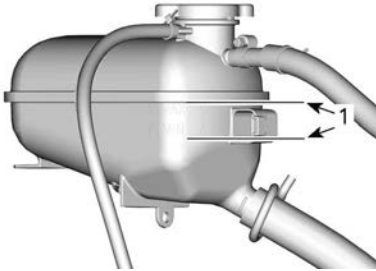

#### JÄÄHDYTYSNESTEEN PAISUNTASÄILIÖ

1. Pinta merkkien välissä, kun moottori on kylmä.

#### TÄRKEÄÄ:

Vesikulkuneuvo on vaakatasossa, kun se on vedessä. Kun se on trailerilla, nosta trailerin aisia ja kiilaa se asentoon, jossa suojalista on vaakatasossa.

Lisää jäähdytysnestettä, katso ohjeet kohdasta *Suosittelava moottorin jäähdytysneste* kunnes neste on vaaditulla tavalla merkkien välissä. Käytä suppiloa, jotta

nestettä ei loisku yli. Älä täytä liikaa.

3. Kiristä jäähdytysnesteen paisuntasäiliön korkki oikein takaisin paikoilleen. Asenna istuimet takaisin.

#### TÄRKEÄÄ:

Usein lisää jäähdytysnestettä tarvitseva jäähdytysjärjestelmä merkitsee vuotoja tai moottoriongelmia. Ota yhteys valtuutettuun Sea-Doo-jälleenmyyjään.

#### Moottorin jäähdytysnesteen vaihto

Valtuutetun Sea-Doo -jälleenmyyjän on syytä suorittaa jäähdytysnesteen vaihto.

## Sytytyspuolat

#### Sytytyspuolan huoltaminen

1. Irrota turvakatkaisimen pistoke moottorin pysäytyskatkaisimesta.
2. Irrota istuin (istuimet).
3. Poista moottorin huoltokansi avaamalla kiinnitysruuvit.

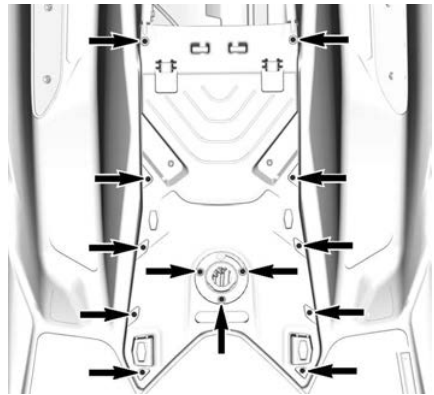

#### Sytytyspuolan irrotus

1. Irrota sytytyspuolan liitin.

### TÄRKEÄÄ

Älä kampea sytytyspuolaa millään työkalulla pois paikaltaan.

2. Irrota sytytyspuolan kiinnitysruuvi.
3. Irrota sytytyspuola sytytystulpasta kiertämällä käämiä sivulta toiselle samalla, kun vedät ylöspäin.

### Sytytyspuolan asennus

1. Kohdista sytytyspuolan kiinnitysruuvin reikä venttiilikannen kierre-reikään.
2. Asenna sytytyspuola sytytystulppaan ja työnnä se kokonaan alas kunnes se vastaa venttiin kanteen.
3. Asenna kiinnitysruuvi ja kiristä se ilmoitettuun momenttiin.

Kiristysmomentti	
Sytytyspuolan kiinnitysruuvi	9 ± 1 Nm (80 ± 9 lbf-in)

4. Kytke sytytyspuolan liitin.

### Sytytystulpat

#### Sytytystulpan irrotus

1. Irrota sytytyspuolat. Katso kohta *Sytytyspuolan irrotus*.
2. Puhdista sytytystulppa ja sylinterin kansi paineilmalla.
3. Kierrä sytytystulppa kokonaan irti käyttäen sytytystulpan hokkia.

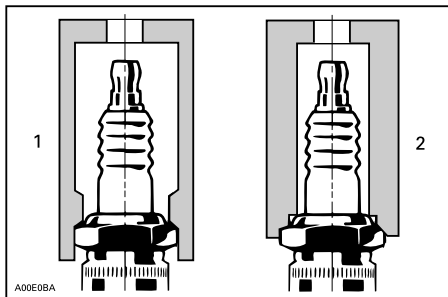

1. Hyväksytty hylsyavain
2. Vääränlainen hylsyavain

4. Ota sytytystulppa pois tulpan aukosta sytytyspuolan avulla.

### Sytytystulpan asennus

Varmista ennen asentamista, että sylinterinkannen ja sytytystulppien kosketuspinnoissa ei ole nokea.

1. Tarkasta tulpan kärkiväli rakotulkil-la. Katso ohjearvo kohdasta *tekni-set tiedot*. Vaihda sytytystulppa, jos se ei ole erittelyjen mukainen.

**TÄRKEÄÄ**

**Älä yritä säätää tämän sytytystulpan kärkiväliä. Säätötyökalu saattaisi vahingoittaa negatiivisia elektrodeja, joka voi johtaa elektrodin rikkoutumiseen ja vakavaan moottorivaurioon.**

2. Laita kiinnileikkautumisen estoainetta sytytystulpan kierteisiin estämään mahdollinen kiinnitarttuminen.
3. Ruuvaa tulppa käsin sylinterin kanteen. Kiristä sen jälkeen tulppa ohjearvoon sytytystulpan hylsyavaimella.

Kiristysmomentti	
Sytytystulppa	18 ± 2 Nm (159 ± 18 lbf-in)

4. Asenna sytytyspuolat. Katso kohta *Sytytyspuola*.

### Pakojärjestelmä

**⚠ VAARA**

**ÄLÄ käytä moottoria sisällä tai ilman riittävää ilmastointia äläkä anna pakokaasuhöyryjen kertyä suljettuihin tiloihin. Moottorin pakokaasu sisältää hääkää, joka hengitettynä voi aiheuttaa vakavan aivovaurion tai kuoleman.**

#### Pakojärjestelmän huuhtelu

Suolan ja muiden vedessä olevien kemiallisten aineiden vaikutuksen neutraloimiseksi on pakojärjestelmä

välttämättä huuhdottava makealla vedellä. Se auttaa hiekan, suolan, kotiloiden, tai muiden hiukkasten poistamisessa vesivaipoista ja/tai letkuista.

Pakojärjestelmän huuhtelu on syytä suorittaa, kun alus ei suunnitella käytettäväksi enää samana päivänä, tai kun se varastoidaan yhtään pidemmäksi aikaa.

## TÄRKEÄÄ

Järjestelmän tarvittavan huuhtelun laiminlyönti vaurioittaa vakavasti moottoria. Varmista, että moottori on käynnissä koko menetelmän ajan.

## VAROITUS

Suorita nämä toimenpiteet hyvin ilmastoidulla alueella. Tietyt moottoritilassa olevat osat voivat olla erittäin kuumat. Suora kosketus voi aiheuttaa ihon palamisen. Älä koske moottorin käydessä sähköosiin, tai suihkupumpun ympäristöä.

## VAROITUS

Jos moottoria käytetään vesikuluneuvon ollessa poissa vedestä, voi plaanilevyssä oleva lämmönvaihdin tulla hyvin kuumaksi. Vältä kosketusta plaanilevyyn, sillä se voi polttaa.

1. Liitä puutarhaletku alus peräosassa olevaan liittimeen. Älä avaa vesihanaa vielä.

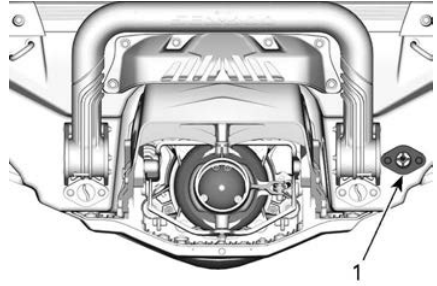

1. Veden sisäänottoletkun liitin

## TÄRKEÄÄ:

Seuraavat työkalut ovat suositeltavia käytettäessä pikaliitinsovitinta puutarhaletkun asentamisen helpottamiseksi.

### Suosittelu työkalu

Huuhteluliittimen  
sovitin  
295 500 473

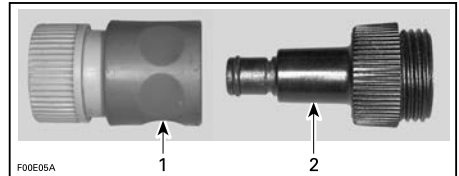

1. Pikaliitinsovitin
2. Huuhteluliittimen sovitin

2. Käynnistä moottori ja avaa sitten välittömästi vesihana.

## TÄRKEÄÄ

Käynnistä aina moottori ennen vesihanan avaamista. Vältä ylikuumenemisen avaamalla vesihana välittömästi moottorin käynnistämisen jälkeen. Älä koskaan käytä moottoria ilman, että pakojärjestelmään syötetään vettä vesikuluneuvon ollessa poissa vedestä.

3. Käytä moottoria 90 sekuntia joutokäynnillä.

### TÄRKEÄÄ

Älä koskaan käytä moottoria 2 minuuttia kauempaa. Voimansiirron tiivisteessä ei ole jäähtymistä kun vesikulkuneuvo ei ole vedessä.

4. Varmista, että suihkupumpusta virtaa huuhtottaessa vettä ulos.  
5. Sulje vesihana, käytä sitten moottoria kierrosluvulla 5 000 viiden sekunnin ajan ja pysäytä sitten moottori.

### TÄRKEÄÄ

Sulje aina vesihana ennen moottorin pysäyttämistä.

6. Irrota puutarhaletku ja huuhtelullit (jos käytössä).

## Plaanilevy ja veden sisäänottosäleikkö

### Plaanilevy ja veden sisäänottosäleikön tarkastus

Tarkasta onko plaanilevyssä tai suihkupumpun veden sisäänoton säleikössä vaurioita. Ota Sea-Doo-jälleenmyyjäsi yhteyttä vaurioituneiden osien korjaamiseksi tai vaihtamiseksi.

### ⚠ VAROITUS

Turvakatkaisin tulee aina irrottaa moottorin pysäytyskatkaisimesta ennen veden sisäänottosäleikön tarkastamista.

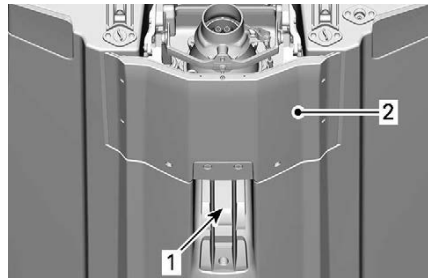

TARKASTA NÄMÄ ALUEET

1. Veden sisäänotto
2. Plaanilevy

## Galvaaniset anodit

### Galvaanisten anodien tarkastus

Galvaaniset anodit sijaitsevat seuraavissa:

- Pumppu
- Plaanilevy.

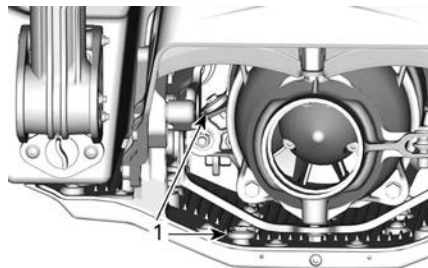

1. Galvaaniset anodit

Tarkista galvaaniset anodit kulumisen varalta. Vaihda ne, jos ne ovat kulu-neet yli puoliksi.

### Galvaanisen anodin irrotus

Ruuvaa galvaanisen anodin kiinnitysmutteri auki ja irrota anodi.

### Galvaanisen anodin asennus

Asennus tapahtuu päinvastaisessa järjestyksessä kuin irrottaminen.



**Kiristysmomentti**

9 ±1 Nm (80 ±9 lbf-in)

**Sulakkeet****Sulakkeen sijainti**

Kaikki sulakkeet sijaitsevat yhdessä sulakekotelossa.

Kun haluat päästä käsiksi sulakekoteloon:

Irrota istuin (istuimet).

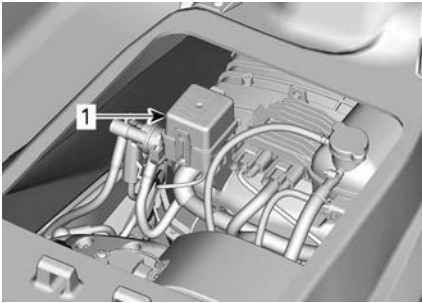

TYYPILLINEN

1. Sulakekotelo

Irrota sulakekotelon kansi puristamalla lukituskielekkeitä yhteen, pidä ote ja vedä sulakekotelon kantta avataksesi sen.

**TÄRKEÄÄ:**

Sulakkeiden arvot ja niiden sijainti on kuvattu sulakekotelon kannessa.

Käytä sulakekotelossa olevaa sulakkeen irrotus/asennustyökalu helpottamaan sulakkeen irrottamista.

**Sulakkeen tarkastus**

Tarkista sulakkeen kunto ja vaihda se tarvittaessa uuteen.

**VAROITUS**

Älä koskaan käytä määritettyä suurempaa sulaketta.

Irrota sulake pitimestään vetämällä se ulos. Tarkista, onko sulake palanut.

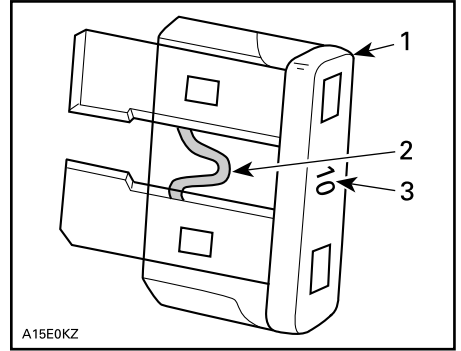
**TYYPILLINEN**

1. Sulake
2. Tarkasta onko sulanut
3. Sulakkeen koko

**VAROITUS**

Jos sulake palaa toistuvasti, on toimintahäiriön syy määritettävä ja korjattava ennen uudelleenkäynnistämistä. Käy valtuutetun Sea-Doo-jälleenmyyjän luona huoltoa varten.

**Sulakkeiden kuvaus**

Sulake	Arvo	Kuvaus
1	-	Ei käytössä
2	15 A	Polttoaineruisk..., syt. Kelat ja polttoainepumppu
3	3 A	Pilssipumppu (jos varusteena)
4	-	Ei käytössä
5	-	Ei käytössä
6	30 A	Lataus
7	5 A	Mittaristo
8	-	Ei käytössä

<b>Sula ke</b>	<b>Arvo</b>	<b>Kuvaus</b>
9	30 A	iBR
10	5 A	Köynnistys/ Pysäytys
11	5 A	ECM
12	30 A	Akku
13	15 A	Diagnostiikkatyö kalu 2
14	15 A	Diagnostiikkatyö kalu 1, lisävarusteliitin

# VESIKULKUNEUVON HOITO-OHJEET

Poista joka päivä vesikulkuneuvo vedestä.

## Toimenpiteet ajon jälkeen

### *Pakojärjestelmän huuhtelu*

Pakojärjestelmä on huuhdeltava päivittäin, jos vesikulkuneuvoa käytetään merivedessä tai likaantuneessa vedessä.

Katso *Huoltotoimenpiteet*.

### *Likaisesta tai merivedestä johtuvat lisätoimenpiteet*

Erityistä huolta vesikulkuneuvon ja sen osien suojaamiseksi on pidettävä sitä likaisessa, ja erityisesti suolavedessä käytettäessä.

Huuhto vesikulkuneuvon pilssialue makealla vedellä.

Älä koskaan puhdista pilssiä korkeapainepesurilla. **KÄYTÄ AINOASTAAN ALHAISTA PAINETTA (kuten puutarhaletku).**

Korkeapaine voi aiheuttaa vaurioita sähkö- tai mekaanisiin järjestelmiin.

### HUOMIO

Anna moottorin jäähtyä ennen minkään huoltotoimenpiteen suorittamista.

### TÄRKEÄÄ

Ellei seuraavia huoltotoimenpiteitä suoriteta: vesikulkuneuvon huuhtominen, pakojärjestelmän huuhtominen ja korroosionestokäsittely, kun vesikulkuneuvoa käytetään suolavedessä; vesikulkuneuvo ja sen osat vaurioituvat. Älä koskaan varastoi vesikulkuneuvoa suoraan auringonpaisteeseen.

## Istuimen puhdistus

Ennen kuin käytät istuimelle puhdistusainetta, kokeile poistaa jäljet valkoisella pyyhekumilla.

Monet jäljet, kuten kengänjäljet, puhdistuvat näin helposti.

## Runko ja kori

### *Korjaus*

Jos kori, runko tai rungon osat tarvitsevat korjaamista, ota yhteys valtuutettuun Sea-Doo-jälleenmyyjään.

### *Puhdistus*

Pese kori ja runko vedellä ja saippua-liuoksella (käytä vain mietoä pesuainetta). Huuhto kunnolla makealla vedellä.

Poista vesieliöt rungon sisä- ja ulkopuolelta.

### TÄRKEÄÄ

Älä koskaan käytä puhdistukseen seuraavia tuotteita:

- XPS S4 Heavy Duty Cleaner
- Voimakas puhdistusaine
- Rasvanpoistoaine
- Ammoniakki
- Asetoni ja muut ketonit
- Alkoholi
- Tolueneeni ja muut aromaattiset liuotteet
- Klooratut liuotteet
- Mineraalitärpätit
- Maaliohenteet
- Öljypohjaiset tuotteet

Tahrat voi poistaa istuimesta ja lasikuidusta XPS All Purpose -yleispuhdistusaineella ja rasvanpoistoaineella tai vastaavalla.

Käytä mattojen puhdistamiseen 3M™ Citrus Base Cleaneriä (24 unssin suihkepurkki) tai vastaavaa.

**⚠ VAROITUS**

**Älä koskaan laita matoille tai istuimelle muovi- tai vinyylisuoja-aineita, koska niiden pinnasta tulee liukas ja ne saattavat aiheuttaa henkilön liukastumisen ja putoamisen vesikulkuneuvosta.**

Ota luonto huomioon ja varmista, ettei polttoainetta, öljyä tai puhdistusnestettä valu vesistöön.

**Suojaus**

Käytä korin vahaamiseen hyvälaatuisia merivahaa.

Jos vesikulkuneuvo varastoidaan ulkoilmassa, peitä se valoa läpäisemättömällä pressulla, joka estää auringon säteiden ja lian vaikutuksen muovioosiin ja vesikulkuneuvon viimeistelyyn, ja estää pölyntymisen.

**TÄRKEÄÄ**

**Vesikulkuneuvoa ei pidä koskaan jättää varastoon veteen. Älä koskaan varastoi vesikulkuneuvoa suoraan auringonpaisteeseen. Älä koskaan varastoi vesikulkuneuvoa muoviin käärittynä.**

# VARASTOINTI JA AJOKAUTTA EDELTÄVÄT VALMISTELUT

## Säilytys

### VAROITUS

Koska polttoaine ja öljy ovat tule-  
narkoja aineita, anna valtuutetun  
Sea-Doo-jälleenmyyjän, jonkin  
korjaamon tai valitsemasi henki-  
lön tarkastaa polttoainejärjestel-  
män eheys  
määräaikaistarkastustaulukossa  
määritetyllä tavalla.

Suosituksena on, että valtuutettu  
Sea-Doo-jälleenmyyjä, jokin korjaamo  
tai valitsemasi henkilö huoltaa vesikul-  
kuneuvon ennen varastointia, mutta it-  
se voit suorittaa seuraavat  
toimenpiteet vain muutamalla  
työkälulla.

### TÄRKEÄÄ:

Suorita seuraavat toimenpiteet sa-  
massa järjestyksessä kuin tässä  
osassa esitetään.

### TÄRKEÄÄ

Älä käytä moottoria varastoinnin  
aikana.

## Käyttäjärjestelmä

### Suihkupumpun puhdistus

### VAROITUS

Irrota aina turvakatkaisin mootto-  
rin pysäytyskatkaisimesta ennen  
suihkupumpun alueen puhdistami-  
sta estääksesi moottorin käyn-  
nistymisen vahingossa. Moottori  
ei saa olla käynnissä tämän toi-  
menpiteen aikana.

Huuhtele suihkupumppu ruiskuttamal-  
la vettä sen tulo- ja lähtöaukkojen läpi.

Ruiskuta käyttäjärjestelmän osiin  
korroosionestoainetta.

### Huoltotuote

Korroosiolta suojaava  
XPS-voiteluaine tai vastaava

### Suihkupumpun tarkastus

Käy valtuutetun Sea-Doo-jälleenmyy-  
jän luona.

### Polttoainejärjestelmä

### Polttoainejärjestelmän suojaus

Polttoaineen pilaantumisen ja polttoai-  
nejärjestelmän liimoittumisen estämi-  
seksi polttoainesäiliöön täytyy lisätä  
polttoaineen stabiloimisainetta. Nou-  
data valmistajan oikeata käyttöä kos-  
kevia ohjeita.

### Huoltotuote

Polttoaineen stabiloimisaine

### TÄRKEÄÄ

Polttoaineen stabiloimisainetta pi-  
tää lisätä ennen moottorin voite-  
lua, jotta polttoaineen kemialliset  
ominaisuudet säilyvät ja polttoai-  
nejärjestelmä suojataan hartsin  
muodostumiselta.

Täytä polttoainesäiliö täyteen. Varmis-  
ta, että polttoainesäiliössä ei ole vettä.

### TÄRKEÄÄ

Jos polttoainesäiliöön jää hiukan-  
kaan vettä, sisäinen polttoaineen  
ruiskutusjärjestelmä saattaa vau-  
rioitua pahoin.

## Moottori ja pakojärjestelmä

### Pakojärjestelmän huuhtelu

Suorita toimenpide siten kuin selostet-  
tu kohdassa *Huoltotoimenpiteet*.

## Moottoriöljyn ja öljynsuodattimen vaihto

Öljynvaihdon ja suodattimen vaihdon voi suorittaa valtuutettu Sea-Doo-jälleenmyyjä, jokin korjaamo tai valitsemasi henkilö.

## Pakojärjestelmän tyhjennys

Alueilla, joissa lämpötila saattaa pudota pakkasen puolelle, pakojärjestelmään ja välijäähdytimeen kerääntynyt vesi on poistettava.

Käytä huuhteluliitintä ja suihkuta 379 kPa (55 lbf/in<sup>2</sup>) paineilmaa järjestelmään, kunnes suihkupumpusta ei virtaa enää vettä.

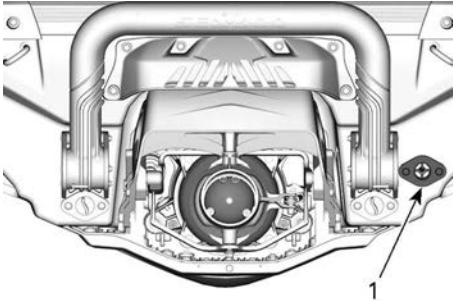

1. Liitin huuhtelua varten

Voit valmistaa seuraavan letkun helpottamaan tyhjentämistä.

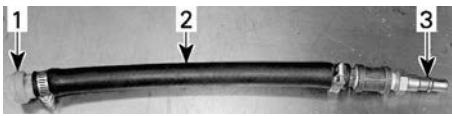

### TYYPILLINEN

1. Huuhteluliittimen sovitin
2. Letku 12,7 mm (1/2 in)
3. Ilmaletkun urossovitin

## TÄRKEÄÄ

Ellei pakojärjestelmän huuhtelua suoriteta oikein, pakosarja saattaa vaurioitua pahoin.

## Moottorin sylinterien voitelu

1. Irrota sytytystulpat. Katso kappale *Huoltotoimenpiteet*.
2. Ruiskuta voiteluainetta kuhunkin sylinteriin sytytystulpan aukosta.

### Huoltotuote

Korroosiolta suojaava  
XPS-voiteluaine tai vastaava

3. Paina kaasuvipu pohjaan. Kaasuvivun painaminen estää polttoaineen ruiskutuksen ja estää sytytyksen moottorin pyörimyksen aikana.
4. Paina moottorin KÄYNNISTYS/PYSÄYTYS-painiketta pyrittäaksesi moottoria muutamia kierroksia. Näin öljy leviää sylinterin seinille.
5. Levitä kiinnileikkautumisen estävää voiteluainetta sytytystulpan kierteille ja kiinnitä ne takaisin moottoriin paikalleen. Katso kappale *Huoltotoimenpiteet*.
6. Asenna sytytyspuolat. Katso kappale *Huoltotoimenpiteet*.

## Moottorin jäähdytysnesteen tiheyden testaus

Ellei jäähdytysnestettä ole vaihdettu, testaa sen tiheys.

Pakkasnesteen vaihdon ja tiheystestin saa suorittaa valtuutettu Sea-Doo-jälleenmyyjä, korjaamo tai valitsemasi henkilö. Katso *Huoltotaulukko*.

## TÄRKEÄÄ

Mikäli vesikulkuneuvo varastoidaan alueella, jossa lämpötila menee pakkaselle, voi jäähdytysjärjestelmässä oleva neste väärästä tiheydestä johtuen jäätyä. Jäätyminen saattaa vakavasti vaurioittaa moottoria.

Irrota erityistyökäluet.

## Sähköjärjestelmä

### Akku

#### Akun huolto

Vesikulkuneuvoa varastoitaessa akku pitää aina varastoida lämpimään, kuivaan paikkaan.

#### ⚠ VAROITUS

**Älä koskaan lataa akkua tai korota sen jännitettä sen ollessa paikallaan vesikulkuneuvossa.**

Kulkuneuvossa on huoltovapaa akkutyypin, joten akkuun ei tarvitse lisätä vettä eikä tarkistaa akkuhapon määrää.

#### TÄRKEÄÄ

**Älä irrota korkkiliuskaa tai lisää akkuneustettä akun käyttöaikana.**

#### Akun irrotus

1. Irrota istuin.
2. Irrota akun johdot.

#### TÄRKEÄÄ

**Irrota aina MUSTA (-) johto ensin, sitten PUNAINEN (+) johto.**

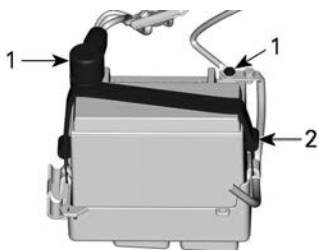

1. Akun napa
2. Hihna
3. Irrota kiinnityshihna.

#### Akun lataus

Käytä auton akkulaturia. Lue aina akkulaturin valmistajan ohjeet.

### Akun puhdistus

Puhdista akun kotelo ja navat pehmeällä harjalla ja ruokasoodan ja veden liuoksella.

Poista akun navoista korroosio karkealla teräsharjalla.

Huuhto puhtaalla vedellä ja kuivaa huolellisesti.

### Akun asennus

1. Liitä akkukaapelit.

**TÄRKEÄÄ:** Poista kaikki vesi tai lika tilasta ennen akun asennusta.

#### TÄRKEÄÄ

**Vääriin napoihin asetetut akun kaapelit johtavat jännitteensäätimen vaurioitumiseen.**

#### TÄRKEÄÄ

**Kytke aina ensin PUNAINEN (+) johto ja sitten MUSTA (-) johto.**

2. Kiristä akkukaapelin ruuvit ohjettiukkuuteen.

#### Kiristysmomentti

Akkukaapelin ruuvi	4 ± 0,5 Nm (35 ± 4 lbf-in)
--------------------	-------------------------------

3. Laita eristävää rasvaa akun napoihin.
4. Peitä akun plusnapa kumisuojuksella.
5. Tarkasta johtojen reititys ja kiinnitykset.

### Moottoritila

#### Moottoritilan puhdistus

1. Puhdista pilssi kuumalla vedellä ja liuottimella, tai pilssinpuhdistusaineella.
2. Huuhto kunnolla.

3. Tyhjennä pilssi kokonaan pilssin tyhjennystulppien avulla nostamalla vesikulkuneuvon etupäätä.

### Korroosionestokäsittely

1. Pyyhi moottoritolasta sinne mahdollisesti jäänyt vesi.
2. Voitele kaikki moottoritan metalliosat.

<b>Huoltotuote</b>
Voiteluaine ja korroosionestoaine tai vastaava.

### TÄRKEÄÄ:

Poista istuin vesikulkuneuvosta säilytyksen ajaksi. Tämä estää kondenssi-veden syntymisen ja mahdollisen korroosion moottoritolassa.

### *Runko ja kori*

Korjaa, puhdista ja suojaa vesikulkuneuvo *vesikulkuneuvon hoito-ohjeiden* mukaisesti.

### Ajokautta edeltävä valmistelu

Ajokautta edeltävä valmistelu on suoritettava *huoltotaulukon* mukaisesti.

Varmista, että suoritat kaikki taulukossa **Joka vuosi tai 100 tunnin välein** olevat toimenpiteet.

Ajokautta edeltävän valmisteluhuollon voi suorittaa valtuutettu Sea-Doo-jälleenmyyjä, jokin korjaamo tai valitsemasi henkilö.



# SUORITETUT HUOLTOTOIMENPITEET

Lähetä kopio huoltopöytäkirjasta tarvittaessa BRP:lle.

Luovutustarkastus	
Sarjanumero:	Allekirjoitus / nimen selvennys:
Ajokilometrit:	
Aukioloajat:	
Päiväys:	
Jälleenmyyjän nro:	
Huomautukset:	
Katso tarkat asennusohjeet ajoneuvon luovutustarkastustiedotteesta.	

**Ensitarkastus**

Ajokilometrit:

\_\_\_\_\_

Aukioloajat:

\_\_\_\_\_

Päiväys:

\_\_\_\_\_

Jälleenmyyjän  
nro:

\_\_\_\_\_

Huomautukset:

\_\_\_\_\_

\_\_\_\_\_

Allekirjoitus / nimen  
selvennys:

Katso huoltotaulukko tämän käsikirjan osasta Huolto

**Huolto**

Ajokilometrit:

\_\_\_\_\_

Aukioloajat:

\_\_\_\_\_

Päiväys:

\_\_\_\_\_

Jälleenmyyjän  
nro:

\_\_\_\_\_

Huomautukset:

\_\_\_\_\_

\_\_\_\_\_

Allekirjoitus / nimen  
selvennys:

Katso huoltotaulukko tämän käsikirjan osasta Huolto

<b>Huolto</b>	
Ajokilometrit: _____ Aukioloajat: _____ Päiväys: _____ Jälleenmyyjän nro: _____ Huomautukset: _____ _____	Allekirjoitus / nimen selvennys:
Katso huoltotaulukko tämän käsikirjan osasta Huolto	

<b>Huolto</b>	
Ajokilometrit: _____ Aukioloajat: _____ Päiväys: _____ Jälleenmyyjän nro: _____ Huomautukset: _____ _____	Allekirjoitus / nimen selvennys:
Katso huoltotaulukko tämän käsikirjan osasta Huolto	

**Huolto**

Ajokilometrit:

\_\_\_\_\_

Aukioloajat:

\_\_\_\_\_

Päiväys:

\_\_\_\_\_

Jälleenmyyjän  
nro:

\_\_\_\_\_

Huomautukset:

\_\_\_\_\_

\_\_\_\_\_

Allekirjoitus / nimen  
selvennys:

Katso huoltotaulukko tämän käsikirjan osasta Huolto

**Huolto**

Ajokilometrit:

\_\_\_\_\_

Aukioloajat:

\_\_\_\_\_

Päiväys:

\_\_\_\_\_

Jälleenmyyjän  
nro:

\_\_\_\_\_

Huomautukset:

\_\_\_\_\_

\_\_\_\_\_

Allekirjoitus / nimen  
selvennys:

Katso huoltotaulukko tämän käsikirjan osasta Huolto

Huolto	
Ajokilometrit:	Allekirjoitus / nimen selvennys:
Aukioloajat:	
Päiväys:	
Jälleenmyyjän nro:	
Huomautukset:	
Katso huoltotaulukko tämän käsikirjan osasta Huolto	

Huolto	
Ajokilometrit:	Allekirjoitus / nimen selvennys:
Aukioloajat:	
Päiväys:	
Jälleenmyyjän nro:	
Huomautukset:	
Katso huoltotaulukko tämän käsikirjan osasta Huolto	

**Huolto**

Ajokilometrit:

\_\_\_\_\_

Aukioloajat:

\_\_\_\_\_

Päiväys:

\_\_\_\_\_

Jälleenmyyjän  
nro:

\_\_\_\_\_

Huomautukset:

\_\_\_\_\_

\_\_\_\_\_

Allekirjoitus / nimen  
selvennys:

Katso huoltotaulukko tämän käsikirjan osasta Huolto

**Huolto**

Ajokilometrit:

\_\_\_\_\_

Aukioloajat:

\_\_\_\_\_

Päiväys:

\_\_\_\_\_

Jälleenmyyjän  
nro:

\_\_\_\_\_

Huomautukset:

\_\_\_\_\_

\_\_\_\_\_

Allekirjoitus / nimen  
selvennys:

Katso huoltotaulukko tämän käsikirjan osasta Huolto

<b>Huolto</b>	
Ajokilometrit: _____ Aukioloajat: _____ Päiväys: _____ Jälleenmyyjän nro: _____ Huomautukset: _____ _____	Allekirjoitus / nimen selvennys:
Katso huoltotaulukko tämän käsikirjan osasta Huolto	

<b>Huolto</b>	
Ajokilometrit: _____ Aukioloajat: _____ Päiväys: _____ Jälleenmyyjän nro: _____ Huomautukset: _____ _____	Allekirjoitus / nimen selvennys:
Katso huoltotaulukko tämän käsikirjan osasta Huolto	

<b>Huolto</b>	
Ajokilometrit: _____ Aukioloajat: _____ Päiväys: _____ Jälleenmyyjän nro: _____ Huomautukset: _____ _____	Allekirjoitus / nimen selvennys:
Katso huoltotaulukko tämän käsikirjan osasta Huolto	

<b>Huolto</b>	
Ajokilometrit: _____ Aukioloajat: _____ Päiväys: _____ Jälleenmyyjän nro: _____ Huomautukset: _____ _____	Allekirjoitus / nimen selvennys:
Katso huoltotaulukko tämän käsikirjan osasta Huolto	



# TEKNISET TIEDOT

# TUNNISTENUMEROT

Vesikulkuneuvon pääkomponentit (moottori ja runko) tunnistetaan erilaisilla sarjanumeroilla. Näitä numeroita tarvitaan toisinaan takuukysymyksissä, tai vesikulkuneuvosi tunnistamiseen jos se varastetaan.

## Rungon tunnistusnumero

Rungon tunnistusnumero (HIN) sijaitsee astinlaudassa vesikulkuneuvon takaosassa.

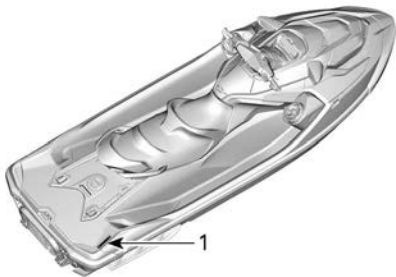

### TYYPILLINEN

1. Rungon tunnistusnumero (HIN)

Se koostuu 12 numeromerkistä:

YDV	12345	L	8	09
				Mallivuosi
				Valmistusvuosi
				Valmistuskuukausi
				Sarjanumero (kirjainta voidaan myös käyttää numeromerkkinä)
				Valmistaja

## Moottorin tunnistusnumero

Moottorin tunnistusnumero (EIN) sijaitsee moottorin etupäässä.

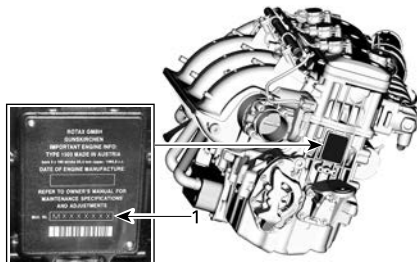

### TYYPILLINEN

1. Moottorin tunnistusnumero (EIN)

## Moottorin valmistajan tunniste



### MOOTTORIN TUNNISTEKILPI

### VALMISTAJAN

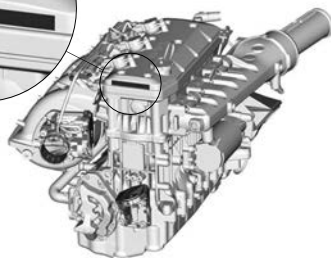

### KILVEN SIIJAINTI

# VAATIMUSTENMUKAISUUS

## Päästörajoitusriippulipuke – 3 tähteä



### Yksi tähti – Alhaiset päästöt

Yksitähminen kilpi kertoo, että kyseessä on moottori, joka täyttää Air Resources Boardin vuonna 2001 asettamat vesiskoottereita ja perämoottoreita koskevat pakokaasupäästövaatimukset. Näiden normien mukaisten moottorien päästöt ovat 75 % alhaisemmat kuin perinteisten, kaasuttimilla varustettujen kaksitahmoottorien päästöt. Nämä moottorit täyttävät samalla myös Yhdysvaltain venemoottoreita koskevat EPA 2006 -säädökset.



### Kaksi tähteä – Hyvin alhaiset päästöt

Kaksitähminen kilpi kertoo, että kyseessä on moottori, joka täyttää Air Resources Boardin vuonna 2004 asettamat vesiskoottereita ja perämoottoreita koskevat pakokaasupäästövaatimukset. Näiden normien mukaisten moottorien päästöt ovat 20 % alhaisemmat kuin moottorien, joiden luokitus on Yksi tähti – Alhaiset päästöt.



### Kolme tähteä – Erittäin alhaiset päästöt

Kolmitähminen kilpi kertoo, että kyseessä on vesiskootteri tai perämoottori, joka täyttää Air Resources Boardin vesiskootterille ja perämootterille vuonna 2008 asettamat pakokaasupäästövaatimukset tai sen vuonna 2003-2008 sisäperämootterille tai keskimootterille asettamat pakokaasupäästövaatimukset. Näiden normien mukaisten moottorien päästöt ovat 85 % alhaisemmat kuin moottorien, joiden luokitus on Yksi tähti – Alhaiset päästöt.



### Neljä tähteä – Huippualhaiset päästöt

Nelitähminen kilpi kertoo, että kyseessä on moottori, joka täyttää Air Resources Boardin vuodelle 2009 asettamat sisäperämoottoreita ja keskimoottoreita koskevat pakokaasupäästövaatimukset. Vesiskootteri ja perämoottori saattavat myös täyttää näiden normien vaatimukset. Näiden normien mukaisten moottorien päästöt ovat 90 % alhaisemmat kuin moottorien, joiden luokitus on Yksi tähti – Alhaiset päästöt.

**Bombardier Recreational Products Inc.**

**VALCOURT, QUÉBEC, KANADA**

**Puhtaammat alukset – hanki faktat**

1-800-END-SMOG

[www.arb.ca.gov](http://www.arb.ca.gov)

219906047\_F1



## Tähti luokitus merkitsee puhtaampiästäisiä merimoottoreita

Tämä moottori on sertifioitu seuraavasti:

Puhtaampien merimoottoreiden symboli:

Puhtaampi ilma ja vesi – terveempää elämäntapaa ja ympäristöä varten.

Parempi polttoainetalous – polttaa 30–40 % vähemmän bensiiniä ja öljyä kuin perinteiset kaasuttimella varustetut kaksitahmoottorit säästäten rahaa ja resursseja.

Piempi päästötakuu – suojaa kuluttajia takaamalla huolettoman toiminnan.

**PÄÄSTÖRAJOITUSRIIPPULIPUKE – 3 TÄHTÄÄ**

## Päästöjen hallintaa koskeva kilpi- 3 tähteä



### PÄÄSTÖRAJOITUSKILPI – 3 TÄHTÄÄ



### TYYPILLINEN – KILPIEN SIJAINTI

## EPA-kelpoisuuskilpi

<b>PÄÄSTÖJEN RAJOITUSJÄRJESTELMÄN TIETOJA</b>	
BOMBARDIER RECREATIONAL PRODUCTS INC.	
TÄMÄ MOOTTORI VASTAA USA:N EPA-VIRASTON JA KALIFORNIAN PÄÄSTÖMÄÄRÄYKSIÄ, JOTKA KOSKEVAT VESILLÄ KÄYTETTÄVIÄ MOOTTOREITA.	
BOMBARDIER RECREATIONAL PRODUCTS INC.	
THIS ENGINE CONFORMS TO U.S., EPA & CALIFORNIA EMISSIONS REGULATIONS FOR MARINE SI ENGINES.	
(EPA)	MOOTTORIPERHE / ENGINE FAMILY
(FEL)	SERTIFIKOINTISTANDARDIT
(CA)	CERTIFICATION STANDARDS
(FEL)	PÄÄSTÖJEN RAJOITUSJÄRJESTELMÄ
	EMISSION CONTROL SYSTEM
TÄYTTÄÄ KALIFORNIAN EVAP-PÄÄSTÖVAATIMUKSET SYTYTYSTULPILLA TOIMIVILLE VESILLÄ KÄYTETTÄVILLE MOOTTOREILLE. EVAP-PERHE HAIHTUVIEN PÄÄSTÖJEN RAJOITUSJÄRJESTELMÄ: SO KATSO KÄYTTÄJÄN KÄSIKIRJASTA HUOLTOAJAT JA POLTTOAINEEN, ÖLJYN JA SYTYTYSTULPPIEN TIEDOT.	
SEE OPERATOR'S GUIDE FOR MAINTENANCE SCHEDULE AND FUEL, OIL AND SPARK PLUG SPECIFICATIONS.	
219905703_F1	

### EPA-KELPOISUUSKILPI



### TYYPILLINEN – KILPIEN SIJAINTI

## Määräyksistä vapautumisen kilpi

TÄMÄN VENEEN ON VALMISTANUT BOMBARDIER RECREATIONAL PRODUCTS INC. 46 USC 4305:N JA YHDYSVALTAIN RANNIKKOVARTIOISTON MYÖNTÄMÄN VAPAUTUKSEN (CGB 88-001) PERUSTEELLA RANNIKKOVARTIOISTO MYÖNTÄÄ TALLE ALUKSELLE VAPAUTUKSEN YHDESTÄ TAI USEAMMASTA TURVALLISUUSMÄÄRÄKSESTÄ. CGB 88-001:SSÄ TODETaan, ETTÄ TIETYT MÄÄRÄKSET EIVÄT OLE VOIMASSA JOHTUEN ALUKSEN OMINAISUUKSISTA, JA ETTÄ VAPAUTUS EI HEIKENNÄ TURVALLISUUTTA VAPAA-AJAN VENEILYSSÄ. TÄMÄ VENE ON YHDYSVALTAIN RANNIKKOVARTIOISTON TURVALLISUUSSTANDARDIEN MUKAINEN SERTIFIOINTIPÄIVÄSTÄ LÄHTIEN. KAIKKIEN HENKILÖIDEN TULEE KÄYTTÄÄ PELASTUSLIIVIÄ (KELLUNTAVÄLINE) KÄYTTÄESSÄÄN TAI AJAESSAAN TÄLLÄ VENEELLÄ

KOKOONPANTU MEKSIKOSSA



5497

### MÄÄRÄYKSISTÄ VAPAUTUMISEN KILPI

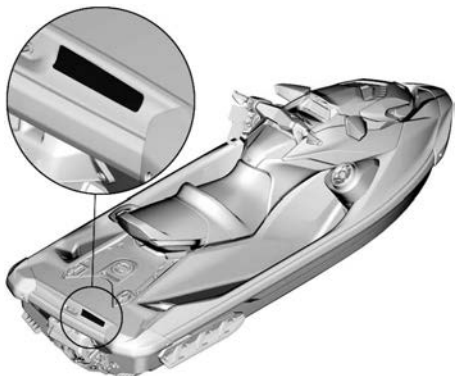

TYYPILLINEN – KILPIEN SIJAINTI

---

## **BRP European Distribution SA**

BRP on Association for Eco-Responsible Pleasure Craft -jäsen; tämä järjestö purkaa ja kierrättää virkistyskäyttöveneitä ja vesiskootteri niiden käyttöiän päättyessä. BRP European Distribution SA: n yksilöllinen tuotetunnus on: FR219503\_18XCIB

---

## RF D.E.S.S. -AVAIN

Tämä laite on FCC:n sääntöjen osan 15 ja alalla sovellettavien kanadalaisten lupavapautta koskevien RSS-standardien mukainen.

Käyttöön liittyy seuraavat kaksi ehtoa: (1) tämä laite ei saa aiheuttaa häiriöitä, ja (2) tämän laitteen tulee sietää häiriöitä, mukaan lukien häiriöt, jotka voivat aiheuttaa ei-toivottua toimintaa.

Muutokset ilman vaatimustenmukaisuudesta vastaavan tahon nimenomaista hyväksyntää voivat mitätöidä käyttäjän oikeuden käyttää laitetta.

IC-rekisteröintinumero: 12006A-1001301698

FCC-tunnus: 2ACER-1001301698

Me, vaatimustenmukaisuudesta vastaava osapuoli, vakuutamme omalla vastuullamme, että laite on seuraavan neuvoston direktiivin määräysten mukainen: 2014/53/EU. Tämän vakuutus alainen laite täyttää olennaiset vaatimukset ja muut asiaankuuluvat vaatimukset. Tuote vastaa seuraavia direktiivejä, yhdenmukaistettuja standardeja ja määräyksiä:

Radiolaitedirektiivi (RED) 2014/53/EU ja yhdenmukaistetut standardit:

EN 300 330-2, EN 60950-1

Tämä laite on FCC:n sääntöjen osan 15 mukainen. Käyttöön liittyy seuraavat kaksi ehtoa: 1) Tämä laite ei saa aiheuttaa haitallisia häiriöitä, ja 2) Tämän laitteen tulee sietää häiriöitä, mukaan lukien häiriöt, jotka voivat aiheuttaa ei-toivottua toimintaa.

Muutokset ilman vaatimustenmukaisuudesta vastaavan tahon nimenomaista hyväksyntää voivat mitätöidä käyttäjän oikeuden käyttää laitetta.

*Tämä laite sisältää lisensoista vapautettuja lähettämiä/vastaanottimia, jotka vastaavat Kanadan innovaatio-, tiede- ja teollisuusministeriön lupavapautta koskevia RSS-standardeja. Käyttöön liittyy seuraavat kaksi ehtoa:*

(1) Tämä laite ei saa aiheuttaa häiriöitä.

(2) Tämän laitteen tulee hyväksyä mahdolliset häiriöt, mukaan lukien häiriöt, joista saattaa seurata laitteen ei-toivottua toimintaa.

*L'émetteur/récepteur exempt de licence contenu dans le présent appareil est conforme aux CNR d'Innovation, Sciences et Développement économique Canada applicables aux appareils radio exempts de licence. L'exploitation est autorisée aux deux conditions suivantes:*

(1) l'appareil ne doit pas produire de brouillage;

(2) l'appareil doit accepter tout brouillage radioélectrique subi, même si le brouillage est susceptible d'en compromettre le fonctionnement.



Radiolaitedirektiivi (RED)	2014/53/EU
Artikla 3.1a	Turvallisuus ja terveys IEC 62368-1:2014
Artikla 3.1b	EMC CISPR 25:(2016); johtuvat päästöt CISPR 25:(2016); säteilevät päästöt ISO 11452-2 (2004); sähkömagneettisen säteilykentän immunitaetti
Artikla 3.2	Taajuuksien käytön tehokkuus ETSI EN 300 330 V2.1.1 (2017-2)

---

# TIETOJA MOOTTORIN PÄÄSTÖISTÄ

## Valmistajan vastuu

Venemoottorien valmistajien on määritettävä kunkin moottoriteholuokan pakokaasupäästöjen taso ja vahvistettava moottorit Yhdysvaltain ympäristönsuojeluviraston (EPA) hyväksymiksi. Jokaiseen kipinäsytytysmoottoriin (SIPME) on kiinnitettävä valmistuksen yhteydessä päästöjä koskeva kilpi, johon on merkitty päästötasot ja moottorin tekniset tiedot.

## Jälleenmyyjän vastuu

Kun suoritetaan huoltotoimenpiteitä Sea-Doo-kelkkojen moottoreille, joissa on päästörajoituksia koskeva tietokilpi, on säädöt pidettävä julkaisujen tehdasasetusten puitteissa.

Kaikkien päästöihin liittyvien komponenttien vaihto tai korjaus on suoritettava siten, että päästötasot pysyvät suositeltujen tyyppihyväksyntästandardien puitteissa.

Jälleenmyyjät eivät saa tehdä moottoriin minkäänlaisia muutoksia, jotka voisivat muuttaa tehoa tai aiheuttaa sen, että päästötasot ylittäisivät ennalta määritellyt tehdasasetukset.

Poikkeuksina ovat tehtaan suosittelemat muutokset, kuten esim. korkeussäädöt.

## Omistajan vastuu

Omistajan/käyttäjän tulee huollattaa moottori, jotta sen päästötasot pysyvät suositeltujen tyyppihyväksyntästandardien puitteissa.

Omistaja/käyttäjä ei saa – eikä saa sallia kenenkään muunkaan – tehdä moottoriin minkäänlaisia muutoksia, jotka voisivat muuttaa sen tehoa tai aiheuttaa sen, että päästötasot ylittäisivät ennalta määritellyt tehdasasetukset.

## EPA-päästömääräykset

BRP:n valmistamat Sea-Doo-moottorit noudattavat EPA-määräysten mukaisia, uusille kipinäsytytysmoottoreille säädettyjä saastepäästörajoituksia. Tyyppihyväksyntään on mahdollista tehdä tiettyjä tehdasstandardien mukaisia mukautuksia. Tästä syystä on tehtaan huoltomenetelmää tarkkaan noudatettava, ja mahdollisuuksien puitteissa palautettava mallin alkuperäiseen tarkoitukseen.

Edellä luetellut vastuut ovat yleisiä, eivätkä ne missään tapauksessa ole täydellinen EPA-määräyksiin liittyvien merilaitteiden päästöä varten tarkoitettujen ohjeiden ja määräysten luettelo. Lisätietoja tästä aiheesta saa seuraavista paikoista:

U. S. Environmental Protection Agency  
Certification Division  
Gasoline Engine Compliance Center  
2000 Traverwood Drive  
Ann Arbor MI 48105  
USA

## EPA:N INTERNETOSOITE:

[www.epa.gov/otaq](http://www.epa.gov/otaq)

## Haihtuvien päästöjen ohjauksjärjestelmä

Kalifornian osavaltiossa myytävät kipinäsytytysmoottoria käyttävät vesikul-kuneuvot on sertifioitu noudattaen Kalifornian osavaltion Air Resources Boardin (13 CCR 2850–2869) päästövaatimuksia, jotka koskevat kipinäsytytysmoottoria käyttäviä vesikul-kuneuvoja. Nämä mallit on varustettu matalan läpäisevyyden takaa-villa polttoainesäiliölle (LPFT) ja polttoaineputkilla (LPFL) sekä paineenalennusventtiilillä (PRV).

# EU-VAATIMUSTENMUKAISUUSVAKUUTUS



565 de la Montagne Street  
Valcourt (Québec) J0E 2L0  
Canada

## Henkilökohtaisten Sea-Doo-vesikulkuneuvojen vaatimustenmukaisuusilmoitus direktiivin 2013/53/EU kanssa

Valmistaja: Bombardier Recreational Products Inc.  
Osoite: 565 de la Montagne, Valcourt, J0E 2L0, Canada

Valtuutettu edustaja: BRP-Rotax GmbH Co. KG  
Osoite: Rotaxstrasse 1, Gunskirchen, A-4623, AT

Melupäästöjen arviointitaho:  
International Marine Certification Institute  
Osoite: Rue Abbe Cuyper 3, Brussels, B-1040, Belgium.  
Tunnusnumero: 0609

Pakokaasupäästöjen arviointitaho:  
International Marine Certification Institute  
Osoite: Rue Abbe Cuyper 3, Brussels, B-1040, Belgium.  
Tunnusnumero: 0609

Rakenteen arviointimoduuli: A , melupäästöistä: Aa/A1 , pakokaasupäästöistä: B+C

Muut sovellettavat yhteisödirektiivit:

RED 2014/53/EU (EN 300 330-2, EN 60950-1);  
EMC 2014/30/EU (EN 55012:2007/A1:2009, EN 61000-6-1:2007);  
Akkudirektiivi 2006/66/EY lisäyksineen direktiiviin asetukseen (EU) 2018/849 asti

Moottorien polttoainetyyppi: 2-tahti <input type="checkbox"/> , 4-tahti <input checked="" type="checkbox"/>	Malli ja rakenne	EN ISO 13590:2003/AC:2004 EN ISO 10087:2019
Moottorin polttoainetyyppi: Bensini <input checked="" type="checkbox"/> , Diesel: <input type="checkbox"/>	Pakokaasupäästöt	EN ISO 18854:2015
Malliluokka: C <input checked="" type="checkbox"/> , D <input type="checkbox"/>	Melupäästöt	EN ISO 14509-1:2008
Mallin tavaramerkki: Sea-Doo		

Sea-Doo-vesikulkuneuvomalli	Suihkumootori	Pakokaasu päästöjen sertifiikaatti	Moottorin tyyppi (cm <sup>3</sup> )	Nimelliseteho (kW)	Melupäästöjen sertifiikaatti	# henkilöitä paikalla	Rungon pituus (m)	Rungon leveys (m)
EXPLORER PRO 170	Rotax 1630 ACE-170	EXBORP009	1630,5	125,03	SDBORP013	3	3,77	1,25
FishPro SCOUT 130	Rotax 1630 ACE-130	EXBORP009	1630,5	100	SDBORP014	3	3,37	1,25
FishPro SPORT 170	Rotax 1630 ACE-170	EXBORP009	1630,5	125,03	SDBORP013	3	3,77	1,25
FishPro TROPHY 170	Rotax 1630 ACE-170	EXBORP009	1630,5	125,03	SDBORP013	3	3,77	1,25
GTI 130	Rotax 1630 ACE-130	EXBORP009	1630,5	100	SDBORP014	3	3,37	1,25
GTI SE 130	Rotax 1630 ACE-130	EXBORP009	1630,5	100	SDBORP014	3	3,37	1,25
GTI SE 170	Rotax 1630 ACE-170	EXBORP009	1630,5	125,03	SDBORP014	3	3,37	1,25
GTR 230	Rotax 1630 ACE-230	EXBORP010	1630,5	169,16	SDBORP014	3	3,32	1,25
GTX 170	Rotax 1630 ACE-170	EXBORP009	1630,5	125,03	SDBORP013	3	3,50	1,25
GTX 230	Rotax 1630 ACE-230	EXBORP010	1630,5	169,16	SDBORP013	3	3,50	1,25
GTX Limited 300	Rotax 1630 ACE-300	EXBORP006	1630,5	217	SDBORP013	3	3,50	1,25
GTX PRO 130	Rotax 1630 ACE-130	EXBORP009	1630,5	100	SDBORP013	3	3,50	1,25
RXP-X RS 300	Rotax 1630 ACE-300	EXBORP006	1630,5	217	SDBORP015	2	3,31	1,25
RXP-X RS 300 APEX	Rotax 1630 ACE-300	EXBORP006	1630,5	217	SDBORP015	2	3,31	1,25
RXT-X RS 300	Rotax 1630 ACE-300	EXBORP006	1630,5	217	SDBORP013	3	3,48	1,25
SPARK kahdelle	Rotax 900 ACE-60	EXBORP004	899,3	44,13	SDBORP010	2	2,78	1,18
SPARK kahdelle	Rotax 900 ACE-90	EXBORP004	899,3	66,19	SDBORP010	2	2,90	1,18
SPARK kahdelle TRIXX	Rotax 900 ACE-90	EXBORP004	899,3	66,19	SDBORP010	2	2,90	1,18
SPARK 3 hengelle	Rotax 900 ACE-90	EXBORP004	899,3	66,19	SDBORP010	3	3,05	1,18
SPARK 3 hengelle Conv.	Rotax 900 ACE-90	EXBORP004	899,3	66,19	SDBORP010	3	3,08	1,18
SPARK 3 hengelle TRIXX	Rotax 900 ACE-90	EXBORP004	899,3	66,19	SDBORP010	3	3,05	1,18
WAKE 170	Rotax 1630 ACE-170	EXBORP009	1630,5	125,03	SDBORP014	3	3,37	1,25
WAKE PRO 230	Rotax 1630 ACE-230	EXBORP010	1630,5	169,16	SDBORP013	3	3,49	1,25

Tämä vaatimustenmukaisuusvakuutus on annettu täysin henkilökohtaisen vesikulkuneuvon valmistajan vastuulla. Vakuutan edellä mainitun **mallivuoden 2023** henkilökohtaisen vesikulkuneuvon valmistajan puolesta, että edellä mainitut, **CE**-merkityt vesikulkuneuvomallit ja -moottorit ovat määritellyllä tavalla kaikkien soveltuviin vaatimuksiin mukaisia ja noudattavat tyyppiä, jolle edellä mainitut EU:n tyyppitarkastustodistukset on myönnetty.

*Martin Lachance*  
Martin Lachance [20 mm 2022 11 12 EDT]

Nimi ja toiminto: Martin Lachance

Alllekirjoitus ja arvonimi: johtaja, ajoneuvotekniikka, Sea-Doo - JPS

Päiväys (vuosi/kuukausi/päivä): 30. toukokuuta 2022, Valcourt, QC, Kanada

**ski-doo LYNX SEA-DOO Evinrude ROTAX CAN-AM**

# UK-VAATIMUSTENMUKAISUUSVAKUUTUS



565 de la Montagne Street  
Valcourt (Québec) J0E 2L0  
Canada

## Sea-Doo-vesijettien vaatimustenmukaisuusvakuutus noudattaen UK:n asetusta 2017/737 muutokseen asetukseen 2021/1273 asti

Valmistaja: Bombardier Recreational Products Inc.  
Osoite: 565 de la Montagne, Valcourt, J0E 2L0, Canada

Valtuutettu edustaja: BRP Recreational Products UK Ltd.  
Osoite: Castle Chambers, 43 Castle Street, Liverpool, L2 9SH

Melupäästöjen arviointitaho:  
International Marine Certification Society  
Osoite: 53 Rodney Street, Liverpool L1 9ER, Englanti.  
Tunnusnumero: 22120

Pakokaasupäästöjen arviointitaho:  
International Marine Certification Society  
Osoite: 53 Rodney Street, Liverpool L1 9ER, Englanti.  
Tunnusnumero: 22120

Rakenteen arviointimoduuli: A , melupäästöistä: Aa/A1 , pakokaasupäästöistä: B+C

Muut sovellettavat yhteisödirektiivit:

Radiolaitemääräykset 2017, UK:n asetus 2017/1206 muutokseen asetukseen 2021/1273 asti (EN 300 330-2, EN 60950-1);  
Sähkömagneettisen yhteensopivuuden määräykset 2016, UK:n asetus 2016/1091 muutokseen asetukseen 2021/1273 asti (EN 55012:2007/A1:2009, EN 61000-6-1:2007);  
Akkujen (markkinoille laskeminen) määräykset 2008, UK:n asetus 2008/2164 muutokseen asetukseen 2020/904 asti

Moottorien polttoahti: 2-tahti <input type="checkbox"/> , 4-tahti <input checked="" type="checkbox"/>	Malli ja rakenne	EN ISO 13590:2018 EN ISO 10087:2019
Moottorien polttoainetyyppi: Bensiini <input checked="" type="checkbox"/> , Diesel: <input type="checkbox"/>	Pakokaasupäästöt	EN ISO 18854:2015
Malliluokka: C <input checked="" type="checkbox"/> , D <input type="checkbox"/>	Melupäästöt	EN ISO 14509-1:2018
Mallin tavaramerkki: Sea-Doo		

Sea-Doo-vesikulkuneuvomalli	Suihkumoottori	Pakokaasu päästöjen sertifikaatti	Moottori tyyppi: (cm <sup>3</sup> )	Nimellis teho (kW)	Melupäästöjen sertifikaatti	# henkilöistä paikka lla	Rungon pituus (m)	Rungon leveys (m)
EXPLORER PRO 170	Rotax 1630 ACE-170		1630,5	125,03		3	3,77	1,25
FishPro SCOUT 130	Rotax 1630 ACE-130		1630,5	100		3	3,37	1,25
FishPro SPORT 170	Rotax 1630 ACE-170		1630,5	125,03		3	3,77	1,25
FishPro TROPHY 170	Rotax 1630 ACE-170		1630,5	125,03		3	3,77	1,25
GTI 130	Rotax 1630 ACE-130		1630,5	100		3	3,37	1,25
GTI SE 130	Rotax 1630 ACE-130		1630,5	100		3	3,37	1,25
GTI SE 170	Rotax 1630 ACE-170		1630,5	125,03		3	3,37	1,25
GTR 230	Rotax 1630 ACE-230		1630,5	169,16		3	3,32	1,25
GTX 170	Rotax 1630 ACE-170		1630,5	125,03		3	3,50	1,25
GTX 230	Rotax 1630 ACE-230		1630,5	169,16		3	3,50	1,25
GTX Limited 300	Rotax 1630 ACE-300		1630,5	217		3	3,50	1,25
GTX PRO 130	Rotax 1630 ACE-130		1630,5	100		3	3,50	1,25
RXP-X RS 300	Rotax 1630 ACE-300		1630,5	217		2	3,31	1,25
RXP-X RS 300 APEX	Rotax 1630 ACE-300		1630,5	217		2	3,31	1,25
RXT-X RS 300	Rotax 1630 ACE-300		1630,5	217		3	3,48	1,25
SPARK kahdelle	Rotax 900 ACE-60		899,3	44,13		2	2,78	1,18
SPARK kahdelle	Rotax 900 ACE-90		899,3	66,19		2	2,90	1,18
SPARK kahdelle TRIXX	Rotax 900 ACE-90		899,3	66,19		2	2,90	1,18
SPARK 3 hengelle	Rotax 900 ACE-90		899,3	66,19		3	3,05	1,18
SPARK 3 hengelle Conv.	Rotax 900 ACE-90		899,3	66,19		3	3,08	1,18
SPARK 3 hengelle TRIXX	Rotax 900 ACE-90		899,3	66,19		3	3,05	1,18
WAKE 170	Rotax 1630 ACE-170		1630,5	125,03		3	3,37	1,25
WAKE PRO 230	Rotax 1630 ACE-230		1630,5	169,16		3	3,49	1,25

Tämä vaatimustenmukaisuusvakuutus on annettu täysin henkilökohtaisen vesikulkuneuvon valmistajan vastuulla. Vakuutan edellä mainitun mallivuoden 2023 henkilökohtaisen vesikulkuneuvon valmistajan puolesta, että edellä mainitut, UK-merkity vesikulkuneuvomallit ja -moottorit ovat määritellyllä tavalla kaikkien soveltuviin vaatimuksiin mukaisia ja noudattavat tyyppiä, jolle edellä mainitut EU:n tyyppitarkastustodistukset on myönnetty.

*Martin Lachance*  
MARTIN LACHANCE (C) 1994-2022 (EFT)

Nimi ja toiminto: Martin Lachance

Allkirjoitus ja arvonimi: johtaja, ajoneuvotekniikka, Sea-Doo - JPS

Päiväys (vuosi/kuukausi/päivä): 30. toukokuuta 2022, Valcourt, QC, Canada

**ski-doo LYNX SEA-DOO Evinrude ROTAX CAN-AM**

Jätetty tyhjäksi Euraasian  
vaatimustenmukaisuusmerkkiä  
varten soveltuvissa tilanteissa

Tämä sivu on jätetty tarkoituksella tyhjäksi

# TEKNISET TIEDOT

# MOOTTORI

## Rotax 1630 ACE - 130

MOOTTORI	Rotax 1630 ACE - 130
Moottorityyppi	4-tahti, yksi yläpuolinen nokka-akseli (SOHC)
Ilmoitettu teho <sup>(1)</sup>	100 kW @ 7300 kierr./min.
Induktiotyyppi	Vapaasti hengittävä
Sylintereiden määrä	3
Venttiilien lukumäärä	12 venttiiliä, hydrauliset nostimet (ei säätöä)
Sylinterin halkaisija	100 mm (3,9")
Iskun pituus	69,2 mm (2,7")
Sylinteritilavuus	1 630,5 cm <sup>3</sup> (99,5 in <sup>3</sup> )
Puristussuhde	11: 1

### POLTTOAINEJÄRJESTELMÄ

Polttoaineen syöttöjärjestelmä	Polttoaineen monipisteruiskutus älykkäällä iTC-kaasunohjauksella Yksi kaasuläppärunko (60 mm) käyttölaitteella
Joutokäyntinopeus (ei säädettävissä)	1800 ± 50 kierr./min

### SÄHKÖJÄRJESTELMÄ

Sytytysjärjestelmätyyppi	IDI (induktiivinen purkaussytytys)	
Sytytystulppa <sup>(2)</sup>	Tyyppi	NGK, DCPR8E kierteistetyllä pidikkeellä tai vastaava
	Kärkiväli	0,80–0,90 mm (,031 – ,035 in)

### VOITELU

Moottoriöljy <sup>(3)</sup>	Suositteltu öljy	Osasynteettinen XPS 4T 5W40 -öljy
-----------------------------	------------------	-----------------------------------



VOITELU		
	Ellei saatavilla, niin vaihtoehtoisesti	5W40-moottoriöljy, joka täyttää API-luokituksen SN
	Kantavuus ja tilavuudet	3 l(3,2 qt(liq.,US)) öljyn ja suodattimen vaihto 5 l(5,3 qt(liq.,US)) yhteensä

- (1) Ilmoitettu teho on ISO 8665:n mukainen potkurin akselissa.
- (2) **TÄRKEÄÄ** Älä yritä säätää tämän sytytystulpan kärkiväliä.
- (3) Katso yksityiskohtaiset tiedot kohdasta *Moottoriöljy*.

# AJONEUVO

## GTX PRO 130

Jäähdytysjärjestelmä		
Tyyppi		Suljettu jäähdytysjärjestelmä (CLCS)
Jäähdytysneste	Suositus	Pitkäikäinen esisekoitettu XPS-jäähdytysneste
	Ellei saatavilla, niin vaihtoehtoisesti	Käytä esisekoitettua (50 % / 50 %) etyyliglykoli-jäähdytysnestettä, jonka silikaattipitoisuus on alhainen ja joka on tarkoitettu erityisesti alumiinisille polttomoottoreille.
	Kantavuus ja tilavuudet	3,0 l (3,2 qt(liq.,US))

Polttoainejärjestelmä		
Polttoainepumppu		Sähköinen (säiliössä)
Polttoaine	Tyyppi	Lyijytön bensiini. Katso <i>Polttoainevaatimukset</i> .
	Oktaaniluku	87 pumpun ilmoitettu AKI (RON+MON)/2 tai 91 (RON) E10
Polttoainesäiliön tilavuus	Täysi	60 l (15,9 gal(liq. USA))
	Vara (alhaisen tason signaalista – noin)	14 l (3,7 gal(liq. USA))

Sähköjärjestelmä		
Akku		12 V, 18 Ah
Järjestelmän kokonaisteho		420 W / 6000 kierr./min
Sulakkeet	F2	Polttoaine ruisk., syt. Kelat ja polttoaine pumppu
		15 A

	F3	Pilssipumppu (jos varusteena)	3 A
	F6	Lataus	30 A
	F7	Mittaristo	5 A
	F9	iBR	30 A
	F10	Käynnistys/ Pysäytys	5 A
	F11	ECM	5 A
	F12	Akku	30 A
	F13	Diagnostiikkaliitin (6), Lisävarustelien liitin (2)	15 A
	F14	Diagnostiikkaliitin (5), Lisävarustelien liitin (1)	15 A
Rele	RY1	Pääsulake	—

### Käyttövoima

Käyttöjärjestelmä		Sea-Doo®-suihkupumppu
Suihkupumppu	Tyyppi	Yksivaiheinen aksiaalivirtaus. Suuri keskiö, kaksiriviset kuulalaakerit
	Materiaali	Alumiini
Siipiratas		Ruostumaton teräs
Vaihteisto	Tyyppi	Suoraveto

### Paino ja kuormankantokyky

Kuivapaino	356 kg (785 lb)
Matkustajien lukumäärä (ml. kuljettaja)	3
Kuormitusraja (matkustaja(t) ja matkatavara, mukaan lukien lisävarusteet)	272 kg (600 lb)
Tavaratilat	98,9 l (26,1 gal(liq.,US))

Mitat	
Kokonaispituus	345,1 cm (135,9")
Kokonaisleveys	125,5 cm (49,4")
Kokonaiskorkeus	114 cm (44,9")

**TÄRKEÄÄ:**

BRP pidättää itsellään oikeuden tehdä muutoksia malliin ja teknisiin tietoihin ja/ tai tehdä lisäyksiä, tai parannuksia tuotteisiinsa ilman aikaisemmin valmistamiensa mallien minkäänlaista päivitysvelvollisuutta.

# VIANETSINTÄ

# VIANETSINTÄOHJEITA

## MOOTTORI EI KÄYNNISTY

- 1. Turvakatkaisin irrotettu.**
  - *Paina KÄYNNISTYS/PYSÄYTYS-painiketta.*
  - *Asenna turvakatkaisin moottorin pysäytyskatkaisimeen viiden sekunnin sisällä KÄYNNISTYS/PYSÄYTYS-painikkeen painamisesta.*
  - *Paina KÄYNNISTYS/PYSÄYTYS-painiketta.*
- 2. ECM ei tunnista D.E.S.S.-avainta.**
  - *Ota yhteys valtuutettuun Sea-Doo-jälleenmyyjään.*
- 3. Palanut sulake: pää-, sähkökäynnistimen tai ECM-sulake.**
  - *Tarkasta johdotus, vaihda sitten sulake/sulakkeet.*
- 4. Purkautunut akku.**
  - *Ota yhteys valtuutettuun Sea-Doo-jälleenmyyjään.*

## VAROITUS

Älä lataa akkua tai korota sen jännitettä sen ollessa paikallaan vesikuluneuvossa. Elektrolyytti on myrkyllistä ja vaarallista. Vältä sen joutumista kosketuksiin silmien, ihon ja vaatteitten kanssa.

- 5. Akkuliitoksissa korroosiota, tai ne ovat löysät. Huono maadoitus.**
  - *Ota yhteys valtuutettuun Sea-Doo-jälleenmyyjään.*
- 6. Vesi tulvinut moottoriin.**
  - *Katso kohta Vesi tulvinut moottoriin kohdassa Erikoistoimenpiteet.*
- 7. Viallinen anturi tai ECM.**
  - *Ota yhteyttä valtuutettuun Sea-Doo-jälleenmyyjään, korjaamoon tai valitsemaasi henkilöön huoltamista, korjaamista tai vaihtamista varten. Takuuvaateista on tietoa tämän käsikirjan kohdassa USA:n EPA-päästöjä koskeva takuu..*
- 8. Suihkupumppu leikannut kiinni.**
  - *Yritä puhdistaa. Ota muussa tapauksessa yhteys valtuutettuun Sea-Doo-jälleenmyyjään.*

## MOOTTORI PYÖRITTÄÄ HITAASTI

- 1. Löysät akkukaapeliin liitokset.**
  - *Tarkasta/puhdista/kiristä.*
- 2. Purkautunut, tai heikko akku.**
  - *Ota yhteys valtuutettuun Sea-Doo-jälleenmyyjään.*
- 3. Kulunut käynnistin.**
  - *Ota yhteys valtuutettuun Sea-Doo-jälleenmyyjään.*

**MOOTTORI PYÖRII NORMAALISTI, MUTTA EI KÄYNNISTY**

1. **Polttoainesäiliö tyhjä, tai siellä on vettä.**
  - Täytä. Poista imuputkella ja täytä tuoreella polttoaineella.
2. **Likaiset/vialliset sytytystulpat.**
  - Vaihda.
3. **Sulake palanut.**
  - Tarkasta johdotus, vaihda sitten sulake/sulakkeet.
4. **Vesi tulvinut moottoriin.**
  - Katso kohta Vesi tulvinut moottoriin kohdassa Erikoistoimenpiteet.
5. **Havaittu vika moottorin hallintajärjestelmässä (moottorin tarkastuksen merkkivalo PALAA).**
  - Ota yhteyttä valtuutettuun Sea-Doo-jälleenmyyjään, korjaamoon tai valitsemaasi henkilöön huoltamista, korjaamista tai vaihtamista varten. Takuuvaateista on tietoa tämän käsikirjan kohdassa USA:n EPA-päästöjä koskeva takuu..
6. **Viallinen polttoainepumppu**
  - Ota yhteyttä valtuutettuun Sea-Doo-jälleenmyyjään, korjaamoon tai valitsemaasi henkilöön huoltamista, korjaamista tai vaihtamista varten. Takuuvaateista on tietoa tämän käsikirjan kohdassa USA:n EPA-päästöjä koskeva takuu..

**MOOTTORI KÄY KATKONAISESTI, KÄY EPÄTASAISESTI**

1. **Likaiset/vaurioituneet/kuluneet sytytystulpat.**
  - Vaihda.
2. **Polttoaine: Liian vähän, vanhentunut, tai siinä on vettä.**
  - Poista imuputkella ja/tai täytä.
3. **Viallinen(-set) sytytyspuola(t).**
  - Ota yhteyttä valtuutettuun Sea-Doo-jälleenmyyjään, korjaamoon tai valitsemaasi henkilöön huoltamista, korjaamista tai vaihtamista varten. Takuuvaateista on tietoa tämän käsikirjan kohdassa USA:n EPA-päästöjä koskeva takuu..
4. **Tukkeentuneet ruiskusuuttimet.**
  - Ota yhteyttä valtuutettuun Sea-Doo-jälleenmyyjään, korjaamoon tai valitsemaasi henkilöön huoltamista, korjaamista tai vaihtamista varten. Takuuvaateista on tietoa tämän käsikirjan kohdassa USA:n EPA-päästöjä koskeva takuu..
5. **Havaittu vika moottorin hallintajärjestelmässä (moottorin tarkastuksen merkkivalo PALAA).**
  - Katso osa Valvontajärjestelmä.

## MOOTTORI SAVUTTAA

### 1. Öljyn pinta liian korkealla.

- Ota yhteyttä valtuutettuun Sea-Doo-jälleenmyyjään, korjaamoon tai valitsemaasi henkilöön huoltamista, korjaamista tai vaihtamista varten. Takuuvaateista on tietoa tämän käsikirjan kohdassa USA:n EPA-päästöjä koskeva takuu..

### 2. Vettä mennyt sisään, jäähdytysnestevuoto, tai vaurioitunut sylinterinkannen tiiviste.

- Ota yhteyttä valtuutettuun Sea-Doo-jälleenmyyjään, korjaamoon tai valitsemaasi henkilöön huoltamista, korjaamista tai vaihtamista varten. Takuuvaateista on tietoa tämän käsikirjan kohdassa USA:n EPA-päästöjä koskeva takuu..

### 3. Sisäinen moottorivaurio.

- Ota yhteyttä valtuutettuun Sea-Doo-jälleenmyyjään, korjaamoon tai valitsemaasi henkilöön huoltamista, korjaamista tai vaihtamista varten. Takuuvaateista on tietoa tämän käsikirjan kohdassa USA:n EPA-päästöjä koskeva takuu..

## MOOTTORI YLIKUUMENEE

### 1. Tukkeentunut pakojärjestelmä.

- *Huuhtelee pakojärjestelmä.*

### 2. Liian vähän moottorin jäähdytysnestettä.

- *Katso Huoltotoimenpiteet.*

### 3. Pikaliitinsovitin jäänyt huuhteluliittimeen.

- *Irrota sovitin huuhteluliittimestä ja kokeile vesikulkuneuvoa uudelleen. Jos ongelma jatkuu, ota yhteyttä valtuutettuun Sea-Doo-jälleenmyyjään, korjaamoon tai valitsemaasi henkilöön huoltamista, korjaamista tai vaihtamista varten. Takuuvaateista on tietoa tämän käsikirjan kohdassa USA:n EPA-päästöjä koskeva takuu..*



## MOOTTORI EI KIIHDY, TAI SIITÄ PUUTTUU TEHOA

1. **Opetteluavain käytössä.**
  - Käytä normaalia avainta.
2. **Ei Sport-tilassa.**
  - Valitse Sport-tila.
3. **Suihkupumpun veden sisäänotto tukkeentunut.**
  - Puhdista. Katso Suihkupumpun veden sisäänoton ja siipirataan puhdistus osassa Erikoistoimenpiteet.
4. **Viallinen siipiratas, tai loppuun kulunut kulutusrenkas.**
  - Vaihda. Ota yhteys valtuutettuun Sea-Doo-jälleenmyyjään.
5. **Öljyn pinta liian korkealla.**
  - Ota yhteyttä valtuutettuun Sea-Doo-jälleenmyyjään, korjaamoon tai valitsemaasi henkilöön huoltamista, korjaamista tai vaihtamista varten. Takuuvaateista on tietoa tämän käsikirjan kohdassa USA:n EPA-päästöjä koskeva takuu..
6. **Heikko kipinä.**
  - Katso kohta KÄY KATKONAISESTI, KÄY EPÄTASAISESTI.
7. **Havaittu vika moottorin hallintajärjestelmässä (moottorin tarkastuksen merkkivalo PALAA).**
  - Katso osa Valvontajärjestelmä.
8. **Tukkeentuneet ruiskusuuttimet.**
  - Ota yhteyttä valtuutettuun Sea-Doo-jälleenmyyjään, korjaamoon tai valitsemaasi henkilöön huoltamista, korjaamista tai vaihtamista varten. Takuuvaateista on tietoa tämän käsikirjan kohdassa USA:n EPA-päästöjä koskeva takuu..
9. **Alhainen polttoaineen paine.**
  - Ota yhteyttä valtuutettuun Sea-Doo-jälleenmyyjään, korjaamoon tai valitsemaasi henkilöön huoltamista, korjaamista tai vaihtamista varten. Takuuvaateista on tietoa tämän käsikirjan kohdassa USA:n EPA-päästöjä koskeva takuu..
10. **Vettä polttoaineessa.**
  - Poista imuputkella ja vaihda.
11. **Moottori vaurioitunut veden sisäänmenon takia.**
  - Ota yhteys valtuutettuun Sea-Doo-jälleenmyyjään.

### VESIKULKUNEUVO EI SAAVUTA HUIPPUNOPEUTTA

1. **Suihkupumpun veden sisäänotto tukkeentunut.**
  - *Puhdista. Katso Suihkupumpun veden sisäänoton ja siipirataan puhdistus osassa Erikoistoimenpiteet.*
2. **Viallinen siipiratas, tai loppuun kulunut kulutusrengas.**
  - *Vaihda. Ota yhteys valtuutettuun Sea-Doo-jälleenmyyjään.*
3. **Havaittu vika moottorin hallintajärjestelmässä (moottorin tarkastuksen merkivalo PALAA).**
  - *Katso osa Valvontajärjestelmä.*

### VESIKULKUNEUVON VAIHDE JÄÄ VAPAALLE, KUN iBR-VIPUA ON PAINETTU

1. **iBR-portti jää vapaa-asentoon**
  - *Vapauta kaasuvipu haluttuun tyhjäkäyntikierroslukuarvoon.*

### iBR EI PALAA VAPAA-ASENTOON (iBR-MERKKIVALO PALAA)

1. **iBR on juuttunut, koska järjestelmässä on likaa.**
  - *Puhdista iBR-portti ja suuttimen alue sekä tarkasta vaurioiden varalta.*
2. **iBR-järjestelmän toimintahäiriö.**
  - *Poista turvakatkaisin, odota neljä minuuttia, aseta avain paikoilleen ja tarkasta iBR-merkkivalo varmistaaksesi, että häiriö on selvitetty.*
  - *Ota yhteys valtuutettuun Sea-Doo-jälleenmyyjään, jos häiriö edelleen jatkuu tai ilmenee toistuvasti.*

### iBR EI PALAA VAPAA-ASENTOON (iBR-MERKKIVALO EI PALA)

1. **Kaasuvipua ei ole kokonaan vapautettu käytön aikana.**
  - *Vapauta kaasuvipu kokonaan, jotta iBR-portti palaa vapaa-asentoon.*
2. **Kaasuvipu ei palaudu kokonaan nolla-asentoon, kun se vapautetaan.**
  - *Ota yhteys valtuutettuun Sea-Doo-jälleenmyyjään.*

## KÄYTTÖJÄRJESTELMÄSTÄ KUULUU EPÄTAVALLISTA ÄÄNTÄ

1. **Ruohoa tai likaa kiertynyt siipirattaan ympäri.**
  - *Puhdista. Katso Suihkupumpun veden sisäänoton ja siipirattaan puhdistus osassa Erikoistoimenpiteet.*
  - *Tarkista vaurioiden varalta.*
2. **Vaurioitunut siipirattaan akseli, tai vetoakseli.**
  - *Ota yhteys valtuutettuun Sea-Doo-jälleenmyyjään.*
3. **Vettä tunkeutuu suihkupumppuun aiheuttaen laakerin kiinni leikkautumisen.**
  - *Ota yhteys valtuutettuun Sea-Doo-jälleenmyyjään.*

## VETTÄ PILSSISSÄ

1. **Pilssipumppujärjestelmän toimintahäiriö.**
  - *Pyydä valtuutettua Sea-Doo-jälleenmyyjää tarkastamaan järjestelmä.*
2. **Pakojärjestelmässä vuoto.**
  - *Ota yhteys valtuutettuun Sea-Doo-jälleenmyyjään.*
3. **Vetoakselin hiilirengas kulunut.**
  - *Ota yhteys valtuutettuun Sea-Doo-jälleenmyyjään.*
4. **Rungon ja/tai kannen tiiviste siirtynyt tai kiinnikkeet löysällä**
  - *Ota yhteys valtuutettuun Sea-Doo-jälleenmyyjään.*

# VALVONTAJÄRJESTELMÄ

Valvontajärjestelmä valvoo EMSin (moottorin hallintajärjestelmä) sähköosia, iBR:ää ja joitakin sähköjärjestelmän komponentteja. Vian sattuessa se lähettää sanomia tietokeskuksen kautta ja/tai äänisignaaleja piipparilla ilmoittaakseen erityisistä tilanteista.

Vikakoodi voidaan myös tallentaa.

Pienempien vikojen tai hetkellisten vikojen sattuessa vian viesti ja piipparin merkkiäni häviävät automaattisesti, jos tilannetta ei esiinny enää.

Jos kaasua vapautetaan ja moottorin annetaan siinä tapauksessa käydä joutokäynnillä, voi normaali toiminta palautua. Ellei tämä toimi, irrota turvakatkaisin ja aseta se uudelleen paikoilleen moottorin pysäytyskatkaisimeen.

Sähköjärjestelmä reagoi eri tavalla vikatyypistä riippuen. Vakavan vian sattuessa ei moottoria mahdollisesti voi käynnistää. Joissakin tapauksessa moottori toimii turvatilassa (hitaampi ajonopeus).

Vian sattuessa takuuvaateista on tietoa tämän käsikirjan kohdassa *USA:n EPA:n päästöjä koskeva takuu*.

## Vikakoodit

Vian ilmetessä voidaan vian numerokoodi tallentaa riippuen vikatyypistä ja järjestelmästä.

Vikakoodien avulla valtuutettu Sea-Doo-jälleenmyyjä voi suorittaa vianetsintää vesikulkuneuvon järjestelmille vertaamalla koodia vikaluetteloon.

Vikakoodeja voidaan katsella tietokeskuksen monitoiminäytössä, mutta vain silloin kun vika on aktiivisena.

Jos aktiivinen vikakoodi ilmenee, se voidaan näyttää monitoiminäytössä. Kuljettaja voi tällaisessa tapauksessa soittaa valtuutetulle Sea-Doo-jälleenmyyjälleen ja ilmoittaa vikakoodin. Jälleenmyyjä voi neuvoa sitten

kuljettajaa ratkaisemaan ongelman tai pyytää häntä olemaan käyttämättä vesikulkuneuvoa ja tuomaan sen jälleenmyyjän luo korjattavaksi.

## Vikakoodien näyttäminen

Valitse **KOODIT**. Ajo ajan aikana saadaan vikakoodi, KOODIT-valikko on saatavilla asetusvalikossa. Katso vikaluettelo painamalla OK-painiketta.

## TÄRKEÄÄ:



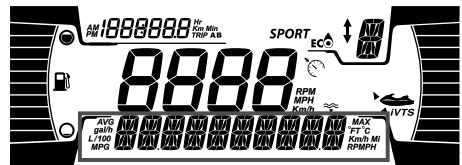

Normaaleissa ajo-olosuhteissa voi muodostua joitakin vikakoodeja. Ennen kuin otat yhteyttä jälleenmyyjään, poista avain ja odota 2 minuuttia, kunnes sähköjärjestelmä sammuu, ja herätä sitten sähköjärjestelmä painamalla käynnistuspainiketta. Tämä varmistaa ilmenneen vian katoamisen ja jättää ainoastaan aktiiviset koodit näkyviin KOODIT-valikkoon.



## Merkkivalojen ja viestinäytön tiedot

Merkkivalot ja viestit tietokeskuksen näytössä ilmoittavat sinulle jostakin tietystä tilasta tai jos jotain epänormaalia tapahtuu.

Tietoja tavallisista merkkivaloista löytyy asianmukaisesta digitaalinäytöstä.

Merkkivalo / Kuvake (palaa)	Sanomanäyttö	Kuvaus
	ALHAINEN tai KORKEA AKKUJÄNNITE (LOW tai HIGH BATTERY VOLTAGE)	Alhainen/korkea akkujännite
	KORKEA LÄMPÖTILA (HIGH TEMPERATURE)	Moottori tai pakojärjestelmä ylikuumenee
	TARKASTA MOOTTORI tai MOOTTORIN TURVATILA (CHECK ENGINE tai LIMP HOME MODE)	Tarkasta moottori (huoltoa edellyttävä pieni vika) tai Moottorin turvatila (suuri moottorivika)
	ALHAINEN ÖLJYNPAINEN (LOW OIL PRESSURE)	Alhainen öljynpaine
	IBR MODULE ERROR	Valo palaa ja merkkiäänä kuuluu ja Tarkasta moottori -valo palaa: iBR-järjestelmän vika (ota yhteys valtuutettuun Sea-Doo-jälleenmyyjään)
	–	Valo vilkkuu: iBR-järjestelmän vika (ota yhteys valtuutettuun Sea-Doo-jälleenmyyjään)
	–	Valo palaa, mutta merkkiääntä ei kuulu: iBR-järjestelmä toimii, mutta valtuutetun Sea-Doo-jälleenmyyjän on tarkastettava järjestelmä.

Sanomanäyttö	Kuvaus
HIGH EXHAUST TEMPERATURE	Havaittu korkea pakokaasun lämpötila
HIGH ENGINE TEMPERATURE	Havaittu korkea moottorin lämpötila
CHECK ENGINE	Moottorijärjestelmän toimintahäiriö ja/tai huoltotarve
LIMP HOME MODE	Havaittu suuri vika, moottorin tehot rajoitettu
FUEL SENSOR FAULT	Vika polttoainemittarin anturissa
WATER TEMP SENSOR DEFECTIVE	Ongelma veden lämpötila-anturissa, ei lähetä veden lämpötilatietoja
IBR MODULE ERROR	iBR-järjestelmän toimintahäiriö
MAINTENANCE REQUIRED	Vesikulkuneuvo on huollettava

### **TÄRKEÄÄ**

**Moottorin käyttäminen, kun öljynpaine on alhainen, voi vahingoittaa vakavasti moottoria.**

## Piipparin koodien tiedot

Piipparin koodit	Kuvaus
1 pitkä piippaus (asennettaessa turvakatkaisinta vesikulkuneuvon moottorin pysäytyskatkaisimeen)	<b>Huono D.E.S.S.-järjestelmän liitos.</b> Asenna turvakatkaisin uudestaan oikein paikalleen moottorin pysäytyskatkaisimeen.
	<b>Väärä D.E.S.S.-avain.</b> Käytä vesikulkuneuvoosi ohjelmoitua turvakatkaisinta.
	<b>Viallinen D.E.S.S.-avain.</b> Käytä toista turvakatkaisinta ohjelmoidun D.E.S.S.-avaimen kanssa.
	<b>Viallinen moottorin pysäytyskatkaisin.</b> Ota yhteys valtuutettuun Sea-Doo-jälleenmyyjään.
	<b>ECM ei toimi oikein tai johtosarja on viallinen.</b> Ota yhteyttä valtuutettuun Sea-Doo-jälleenmyyjään, korjaamoon tai valitsemaasi henkilöön huoltamista, korjaamista tai vaihtamista varten. Takuuvaateista on tietoa tämän käsikirjan kohdassa <i>USA:n EPA-päästöjä koskeva takuu..</i>
2 sekunnin mittainen piippaus 15 minuutin välein	<b>Vika moottorin hallintajärjestelmässä.</b> Ota yhteyttä valtuutettuun Sea-Doo-jälleenmyyjään, korjaamoon tai valitsemaasi henkilöön huoltamista, korjaamista tai vaihtamista varten. Takuuvaateista on tietoa tämän käsikirjan kohdassa <i>USA:n EPA-päästöjä koskeva takuu..</i>
	<b>Vika iBR-järjestelmässä.</b> Ota yhteys valtuutettuun Sea-Doo-jälleenmyyjään.
2 sekunnin mittainen piippaus 10 minuutin välein.	<b>Polttoaine vähissä.</b> Täytä polttoainesäiliö. Jos ongelma jatkuu, ota yhteys valtuutettuun Sea-Doo -jälleenmyyjään.

Piipparin koodit	Kuvaus
Kahden sekunnin piippauksia	<p><b>Korkea moottorin jäähdytysnesteen lämpötila.</b> Katso <i>Moottorin ylikuumentuminen</i>.</p>
	<p><b>Alhainen öljynpaine.</b> Sammuta moottori mahdollisimman nopeasti. Tarkasta öljyn pinnan taso ja täytä. Ota yhteyttä valtuutettuun Sea-Doo-jälleenmyyjään, korjaamoon tai valitsemaasi henkilöön huoltamista, korjaamista tai vaihtamista varten. Takuuvaateista on tietoa tämän käsikirjan kohdassa <i>USA:n EPA-päästöjä koskeva takuu</i>.</p>
Yhtäjaksoinen piippaus (Lakkaa, kun ajoneuvo sammutetaan)	<p><b>Korkea pakokaasun lämpötila.</b> Ota yhteyttä valtuutettuun Sea-Doo-jälleenmyyjään, korjaamoon tai valitsemaasi henkilöön huoltamista, korjaamista tai vaihtamista varten. Takuuvaateista on tietoa tämän käsikirjan kohdassa <i>USA:n EPA-päästöjä koskeva takuu</i>.</p>

## TÄRKEÄÄ

**Jos valvontapiippari soi jatkuvasti, pysäytä moottori mahdollisimman nopeasti.**



# TAKUU

---

# BRP:N RAJOITETTU TAKUU YHDYSVALLOISSA JA KANADASSA: MALLIVUODEN 2023 SEA-DOO-VESIJETTI

## RAJOITETUN TAKUUN LAAJUUS

Bombardier Recreational Products Inc. ("BRP") myöntää valtuutetun BRP-jälleenmyyjän (siten kuin jäljempänä määritelty) myymille mallivuoden 2023 Sea-Doo-vesijeteille Yhdysvalloissa ("USA") ja Kanadassa materiaalivikoja ja työn laatua koskevan takuun, jonka kesto ja ehdot on määritelty alla. Tämä rajoitettu takuu on mitätön eikä päde, jos:

1. Sea-Doo-vesikulkuneuvoa on käytetty jossain vaiheessa kilpailemiseen tai muuhun kilpailutoimintaan, vaikka kyseessä olisi edellinen omistaja; tai
2. Sea-Doo-vesikulkuneuvoa on muutettu tai säädetty niin, että muutokset vaikuttavat sen toimintaan, suorituskykyyn tai kestävyYTEEN, tai muutokset ja säädöt ovat muuttaneet sen käyttötarkoitusta.

Tämä rajoitettu takuu ei kata muualla kuin tehtaalla asennettuja osia ja lisävarusteita. Lue asiaan kuuluvien osien ja lisävarusteiden rajoitettua takuuta koskeva teksti.

\* USA:ssa tuotteiden jälleenmyyjä ja huoltotoimista vastaava on BRP US Inc.

## VASTUUVELVOLLISUUDEN RAJOITUKSET

**TÄMÄ RAJOITETTU TAKUU KORVAA KAIKKI MUUT SUORAT TAI KONKLUDENTTITSET TAKUUT MUKAAN LUETTUINA ILMAN RAJOITUSTA KAIKKI KAUPALLISTA HYÖDYNNETÄVYYTTÄ TAI TIETTYYN TARKOITUKSEEN SOPIVUUTTA KOSKEVAT TAKUUT. SIKÄLI KUIN NIISTÄ EI VOIDA SANOUTUA IRTI, KONKLUDENTTITSET TAKUUSITOUMUKSET RAJOITTUVAT KESTOLTAAN KYSEESSÄ OLEVAN TAKUUN VOIMASSAOLON. TÄMÄ TAKUU EI KATA SATUNNAISIA EIKÄ SEURANNAISVAHINKOJA. JOTKUT MAAT/OSAVALTIOT EIVÄT HYVÄKSY VASTUUVAPAUTUSLAUSEKKEITA, RAJOITUKSIA TAI EDELLÄ YKSILÖITYJÄ RAJOITUKSIA, JOTEN NE EIVÄT MAHDOLLISESTI KOSKE SINUA. TÄMÄN TAKUUN PERUSTEELLA SINULLA ON TIETTYJÄ OIKEUKSIA, JA LISÄKSI SINULLA SAATTAA OLLA MUITA (OSA) VALTIOSTA TAI PROVINSSISTA TOISEEN VAIHTELEVIA LAILLISIA OIKEUKSIA.**

Maahantuojailla tai yhdelläkään BRP-jälleenmyyjällä tai kenelläkään muulla henkilöllä ei ole valtuuksia minkään muun tuotetta koskevan vahvistuksen, edustuksen tai takuun antamiseen kuin ne, mitä tähän rajoitettuun takuuseen sisältyy, ja mikäli näin tapahtuu, niitä ei voida käyttää BRP:tä vastaan. BRP pidättää itsellään oikeuden muuttaa tätä rajoitettua takuuta milloin tahansa, ja on itsestään selvää, että kyseiset muutokset eivät muuta niitä takuehtoja, jotka koskevat tämän takuun voimassaollessa myytyjä tuotteita.

## POIKKEUKSET – TAKUU EI KATA

Takuu ei korvaa seuraavia tapauksia missään olosuhteissa:

- Normaali kuluminen;
- Rutiininomaiset huoltokohteet, viritykset, säädöt;

- Vahingot, jotka johtuvat muunlaisesta kuin tämän käyttäjän käsikirjan mukaisesta huollosta/ylläpidosta ja/tai varastoinnista;
- Vauriot, jotka johtuvat osien irrottamisesta, vääranlaisista korjauksista, huollosta, ylläpidosta, muutoksista, tai osien käytöstä, joita BRP ei ole valmistanut tai hyväksynyt, tai muun kuin valtuutetun huoltavan BRP-jälleenmyyjän tekemistä korjauksista;
- Väärinkäytöstä, epätavallisesta käytöstä, laiminlyönnistä, tai sellaisesta tuotteen käytöstä johtuvat vahingot, joka ei noudata käyttäjän käsikirjassa suositeltua käyttöä;
- Vahingot, jotka johtuvat onnettomuudesta, uppoamisesta, tulesta, varkaudesta, vandalismista tai ylivoimaisesta esteestä;
- Sellaisten polttoaineitten, öljyjen tai voiteluaineiden käyttö, jotka eivät sovi käytettäväksi tuotteessa (ks. käyttäjän käsikirja);
- Ruosteesta, korroosiosta tai ilmastotekijöistä johtuvat vahingot;
- Vahingot, jotka johtuvat ulkopuolisen materiaalin aiheuttamasta tukoksesta jäähdytysjärjestelmässä tai suihkupumpussa;
- Veden sisäänmenosta johtuvat vesivahingot;
- Geelipinnoitteeseen liittyvät vahingot, joihin sisältyvät rakkuloiden, säröilyn, ristikko- tai hiusmurtumista johtuvat kosmeettisen geelipinnoitteen viimeistely, rakkulat, tai lasikuidun laminoinnin aukeaminen, rajoittumatta kuitenkaan niihin; ja
- satunnaiset tai seurannaisvahingot tai minkään muunlaiset vahingot, mukaan luettuina ilman rajoitusta hinaamis-, säilytys-, puhelin-, vuokra-, taksi-, haitta-, vakuutus- tai lainojenmaksukustannukset, ajan menetykset tai ansiotulon menetykset

## TAKUUAIKA

Tämä rajoitettu takuu on voimassa ensimmäisen kuluttajan ostopäivästä tai tuotteen ensimmäisestä käyttöpäivästä lukien, kumpi hyvänsä ensin kohdalle osuu:

1. KAKSITOISTA (12) PERÄKKÄISTÄ KUUKAUTTA yksityisessä käytössä.
2. NELJÄ (4) PERÄKKÄISTÄ KUUKAUTTA kaupallisessa käytössä. Vesijettiä käytetään kaupalliseen tarkoitukseen, mikäli sitä käytetään tuloa tuottavan työn tai työsuhteen yhteydessä missä tahansa takuuajan vaiheessa. Vesijettiä käytetään kaupalliseen tarkoitukseen myös, mikäli missä tahansa takuuajan vaiheessa siinä on kaupalliset tunnuksat tai se on rekisteröity kaupalliseen käyttöön. Tämä on vähimmäistakuuaika, jota voidaan jatkaa mil-lä tahansa soveltuvalla takuuohjelmalla tilanteen mukaan.
3. Katso pakokaasupäästöjen rajoitusjärjestelmän osiin liittyviä tietoja tämän käsikirjan kohdasta *USA:n EPA:n päästöjä koskeva takuu*.
4. Ole hyvä ja lue myös *Kalifornian ja New Yorkin osavaltioiden pakokaasupäästöjen rajoitusjärjestelmää koskevat takuuehdot*, jos kyseessä on sellainen BRP: n valmistama Sea-Doo-vesijetti, joka on valmistettu myytäväksi Kalifornian ja New Yorkin osavaltioissa ja on uutena myyty Kalifornian tai New Yorkin osavaltion asukkaalle tai sen on takuurekisteröity Kalifornian tai New Yorkin osavaltion asukkaalle.
5. Ole hyvä ja lue myös oheinen *Kalifornian osavaltion haihtuvien päästöjen kontrollijärjestelmän takuulauseke*, jos kyseessä on BRP:n valmistama Sea-Doo-vesijetti, joka on uutena myyty Kalifornian osavaltion asukkaalle tai joka on sittemmin takuurekisteröity Kalifornian osavaltion asukkaalle.

Osien korjaus tai korvaaminen, tai huollon suorittaminen tämän takuun puitteissa ei pidennä tämän takuun takuuaikaa sen alkuperäistä loppumisajankohtaa pitemmälle.

## TAKUUEHDOT

Tämä rajoitettu takuu on voimassa **vain**, jos **jokainen** seuraavista ehdoista täyttyy:

- Mallivuoden 2023 Sea-Doo-vesijetin ensimmäisen omistajan on ostettava ajoneuvo uutena ja käyttämättömänä maahantuojaalta/jälleenmyyjältä, joka on valtuutettu myymään Sea-Doo-vesijettejä ostomaassa;
- BRP:n määrittelemä luovutushuolto on suoritettu tuotteelle ja dokumentoitu ja dokumenteissa on ostajan allekirjoitus;
- Valtuutettu BRP-jälleenmyyjä on rekisteröinyt mallivuoden 2023 Sea-Doo-vesijetin asianmukaisella tavalla;
- Mallivuoden 2023 Sea-Doo-vesijetti on ostettava maasta, jossa ostaja asuu; ja
- Takuun ylläpitämiseksi on määrääkaishuollot suoritettava käyttäjän käsikirjassa mainitulla tavalla. BRP pidättää oikeuden tehdä takuusuoja riippuvaiseksi asianmukaisista huollon todisteista.

BRP ei myönnä tätä rajoitettua takuuta kenelläkään yksityiselle omistajalle tai kaupalliseen tarkoitukseen ajoneuvoa käyttävälle omistajalle, elleivät edellä mainitut ehdot täyty. Rajoitukset ovat tarpeen, jotta BRP voisi taata tuotteittensa, kuluttajien ja yleisön turvallisuuden.

## TOIMENPITEET TAKUUN MYÖNTÄMISTÄ VARTEN

Asiakkaan on lopetettava Sea-Doo-vesijetin käyttö havaitessaan jonkin vian tai jotakin normaalista poikkeavaa. Asiakkaan on ilmoitettava valtuutetulle huoltavalle BRP-jälleenmyyjälle kolmen (3) päivän kuluessa vian ilmestymisestä, ja hänen on kohtuullisesti mahdollistettava tuotteen luoksepäästävyyden ja annettava kohtuullinen mahdollisuus vian korjaamiseen. Asiakkaan on myös esitettävä valtuutetulle BRP-jälleenmyyjälle tuotteen ostotodistus, ja allekirjoitettava korjaus-/työmääräin ennen korjauksen alkamista takuunalaisen korjauksen vahvistamiseksi. Kaikki tämän takuun puitteissa korvatut osat ovat jatkossa BRP:n omaisuutta.

## MITÄ BRP TEKEE

BRP:n velvollisuus on tämän takuun puitteissa rajoitettu siihen, että se oman harkintansa mukaan korjaa normaalikäytössä, -ylläpidossa ja -huollossa viallisiksi todetut osat, tai korvaa tällaiset osat uusilla alkuperäisillä BRP-osilla ilman osien tai työvoiman veloittamista, millä tahansa valtuutetulla BRP-jälleenmyyjällä takuukauden aikana tässä kuvatuin ehdoin. Sea-Doo-vesijetin omistaja ei voi vaatia ajoneuvon myynnin peruuntumista tai kumoamista sellaisissa tapauksissa, joissa esitetään takuurikkomuksia koskevia valituksia tai vaateita.

Jos ajoneuvoa joudutaan huoltamaan muussa kuin alkuperäisessä ostomaassaan, omistaja vastaa kaikista lisäkustannuksista, jotka aiheutuvat paikallisista käytännöistä ja ehdoista; mukaan lukien mutta ei rajoittuen seuraaviin esimerkkeihin; kuljetuskustannukset, vakuutuskustannukset, verot, lupamaksut,

tuontimaksut sekä mitkä tahansa ja kaikki muut mahdolliset taloudelliset kustannukset, joita eri valtiot, liittovaltiot, provinssit, alueet ja niiden vastaavat edustajat perivät.

BRP pidättää oikeuden muuttaa tai parantaa tuotteita ilman, että aikaisemmin valmistettuihin tuotteisiin tehdään samoja muutoksia.

## LUOVUTUS

Mikäli tuotteen omistusoikeus siirretään takuuajana, siirtyy myös tämä takuu ehtoihin ja edellytyksiin. Takuu on voimassa takuuajan loppuun edellyttäen, että BRP:lle tai valtuutetulle Sea-Doo -maahantuoja/jälleenmyyjälle voidaan todistaa, että aikaisempi omistaja on hyväksynyt omistusoikeuden luovutuksen, sekä uuden omistajan yhteystiedot on ilmoitettu jommallekummalle edellä mainituista tahoista.

## KULUTTAJA-APU

Mikäli tämän BRP:n rajoitetun takuun suhteen syntyy kiistaa tai riitaa, BRP ehdottaa, että asia yritetään ensiksi ratkaista maahantuoja- ja jälleenmyyjä-tasolla. Suosittelemme, että asiasta keskustellaan valtuutetun BRP-jälleenmyyjäliikkeen huoltopäällikön tai liikkeen omistajan kanssa.

Jos ongelma ei ratkea, ota yhteys BRP:hen täyttämällä osoitteesta [www.brp.com](http://www.brp.com) löytyvä asiakkaan yhteydenottolomake tai kirjoittamalla meille postitse johonkin tämän oppaan osiosta *Ota yhteyttä* löytyvään osoitteeseen.

# USA:N EPA:N PÄÄSTÖJÄ KOSKEVA TAKUU

Bombardier Recreational Products Inc. ("BRP") takaa lopulliselle ostajalle ja kullekin seuraavalle ostajalle, että tämä uusi moottori, mukaan lukien kaikki sen pakokaasupäästöjen rajoitusjärjestelmän ja sen höyrystyvien päästöjen rajoitusjärjestelmän osat, täyttää kaksi vaatimusta:

1. Se on suunniteltu, valmistettu ja varustettu siten, että se on myyntiajankohtana lopulliselle ostajalle seuraavien vaatimusten mukainen: 40 CFR 1045 ja 40 CFR 1060.
2. Siinä ei ole materiaalien tai työn laadun vikoja, joiden vuoksi se ei täyttäisi 40 CFR 1045- ja 40 CFR 1060 -vaatimuksia.

Takuun piiriin kuuluvissa tapauksissa BRP korjaa tai vaihtaa oman päätöksensä mukaisesti minkä tahansa osan tai komponentin, jossa on materiaalivika tai työn laadun vika, joka lisäisi moottorin jonkin säännellyn saastuttavan aineen päästöjä annettuna takuuajana veloittamatta omistajaa, mukaan lukien vianmääritykseen ja päästöihin liittyvien osien korjaukseen tai vaihtoon liittyvät kustannukset. Kaikki tämän takuun puitteissa korvatut vialliset osat ovat jatkossa BRP:n omaisuutta.

BRP rajoittaa päästöihin liittyvien osien diagnoosit ja korjaukset päästöihin liittyvissä takuuhakemuksissa valtuutettujen Sea-Doo-jälleenmyyjien tehtäväksi, muissa kuin seuraavassa luettelossa olevan kohdan kaksi mukaisissa tapauksissa.

Hyväksynnän hankkivana valmistajana BRP ei hylkää päästöihin liittyviä takuuvaateita seuraavin perustein:

1. Kunnossapito tai muu huolto, jonka BRP tai BRP:n valtuutetut yhteistyökumppanit ovat suorittaneet.
2. Moottorin/laitteen korjaustyö, jonka kuljettaja on suorittanut BRP:lle syyksiluettavien vaarallisten olosuhteiden korjaamiseksi, mikäli kuljettaja pyrkii korjaamaan moottorin/laitteen sen oikeaan konfiguraatioon mahdollisimman pian.
3. Mikään takuuvaateeseen liittymätön kuljettajan toimenpide tai toimenpiteen laiminlyönti.
4. Kunnossapito, joka on suoritettu useammin, kuin BRP edellyttää.
5. Mikään, mikä on BRP:n syy tai vastuu.
6. Minkään laitteen käyttöalueella yleisesti saatavana olevan polttoaineen käyttö, paitsi jo BRP:n kirjalliset kunnossapito-ohjeet ilmaisevat, että tämän polttoaineen käyttö vaurioittaa laitteen päästöjenrajoitusjärjestelmää, ja oikeanlainen polttoaine on kuljettajalle helposti saatavana. Katso huoltotietojen osio sekä polttoainevaatimukset polttoaineosiosta.

## Päästöihin liittyvä takuuajaka

Päästöihin liittyvä takuu on voimassa seuraavan ajan (sen mukaan, mikä ensin täyttyy):

	Tunteja	Kuukausia
Pakokaasupäästöihin liittyvät komponentit	175	30
Haihtuviin päästöihin liittyvät komponentit	-	24

## Sisältyvät komponentit

Päästöihin liittyvä takuu kattaa kaikki komponentit, joiden vika lisäisi moottorin jonkin säännellyn saastuttavan aineen päästöjä, mukaan lukien alla luetellut komponentit:

Pakokaasupäästöjen kohdalla päästöihin liittyvät komponentit sisältävät kaikki moottorin osat, jotka liittyvät seuraaviin järjestelmiin:

- Ilmanottojärjestelmä
- Polttoainejärjestelmä
- Sytytysjärjestelmä
- Pakokaasujen takaisinkierätyjärjestelmät

Myös seuraavat osat lasketaan kuuluviksi pakokaasupäästöihin liittyviin komponentteihin:

- Jälkikäsitteilylaitteet
- Kampikammion tuuletusventtiilit
- Anturit
- Elektroniset ohjausyksiköt

Seuraavat osat lasketaan kuuluviksi haihtuviin päästöihin liittyviin komponentteihin:

- Polttoainesäiliö
- Polttoainesäiliön korkki
- Polttoaineputki
- Polttoaineputken liittimet
- Kiristimet\*
- Paineenalennusventtiilit\*
- Säästöventtiilit\*
- Säästösolenoidit\*
- Elektroniset säätimet\*
- Alipainesäädön kalvot\*
- Ohjauskaapelit\*
- Säästövivut\*
- Poistoventtiilit
- Höyryletkut
- Nesteen-/höyrynerotin
- Hiilisäiliö
- Säiliön asennuskiinnikkeet
- Kaasuttimen poistokanavan liitin

### TÄRKEÄÄ:

\* Sikäli kuin ne liittyvät haihtuvien päästöjen rajoitusjärjestelmään.

Päästöihin liittyviin komponentteihin sisältyy myös mikä hyvänsä muu osa, jonka ainoa tarkoitus on vähentää päästöjä tai jonka vika lisää päästöjä heikentämättä huomattavasti moottorin/laitteen suorituskykyä.

## Rajoitettu sovellettavuus

Hyväksynnän hankkivana valmistajana BRP voi hylätä päästöihin liittyvät takuuvaateet sellaisten vikojen kohdalla, jotka ovat aiheutuneet omistajan tai käyttäjän laitteen sopimattomasta kunnossapidosta tai käytöstä, onnettomuuksista, joista

valmistaja ei ole vastuussa, tai ylivoimaisesta esteestä. Esimerkiksi päästöihin liittyvää takuuvaadetta ei tarvitse korvata sellaisten vikojen kohdalla, jotka johtuvat suoraanaisesti käyttäjän moottorin tai laitteen väärinkäytöstä tai käyttäjän moottorin tai laitteen käytöstä tavalla, jota varten sitä ei ole suunniteltu, ja jotka eivät millään muotoa ole valmistajan syyksi luettavia.

Jos sinulla on kysyttävää takuuseen liittyvistä oikeuksista ja velvollisuuksista tai haluat tietää lähimmän BRP-jälleenmyyjän nimen ja sijainnin, ota yhteys BRP:hen täyttämällä yhteydenottolomake osoitteessa [www.brp.com](http://www.brp.com) tai ottamalla yhteyttä postitse johonkin tämän käyttöoppaan kohdassa *OTA YHTEYTTÄ* luetelluista osoitteista tai soittamalla numeroon 1-888-272-9222.



---

# CALIFORNIA EVAPORATIVE EMISSIONS CONTROL SYSTEM WARRANTY STATEMENT -LAUSEKE

## Takuuseen perustuvat oikeudet ja velvollisuudet

California Air Resources Board esittelee mielellään höyrystyvien päästöjen kontrollijärjestelmän takuun mallivuoden 2023 kipinäsytytysmoottoria käyttävään vesikulkuneuvoosi (SIMW). Kaliforniassa uusien kipinäsytytysmoottoria käyttävä vesikulkuneuvojen on oltava suunniteltu, valmistettu ja varustettu kyseisen osavaltion tiukkojen saastepäästörajoitusten mukaisesti. Bombardier Recreational Products Inc. -yhtiön on annettava takuu kipinäsytytysmoottoria käyttävän vesikulkuneuvon päästörajoitusjärjestelmälle alla mainitun pituisina takuuajoina edellyttäen, että SIMW-vesikulkuneuvoa ei ole käytetty väärin, eikä sen huoltoa ole laiminlyöty ja että huolto on tehty asianmukaisesti.

Haihtuvien päästöjen järjestelmään voi sisältyä seuraavia osia: säiliöitä, kaasuttimia, kiristimiä, liittimiä, suodattimia, polttoainesäiliön korkkeja, polttoaineputkia, polttoainesäiliöitä, venttiilejä, höyryputkia ja muita liittyviä haihtuvien päästöjen järjestelmän osia.

## Valmistajan myöntämä takuu

Tämä haihtuvien päästöjen järjestelmä on varustettu kahden vuoden takuulla. Jos jokin tämän kipinäsytytysmoottoria käyttävän vesikulkuneuvon haihtuviin päästöihin liittyvä osa on viallinen, Bombardier Recreational Products Inc:n on vaihdettava tai korjattava se.

Takuun piiriin kuuluvat osat:

- Kiristin (kiristimet)\*
- Polttoainesäiliön korkki
- Polttoaineputki
- Polttoaineputken kiinnitin (kiinnittimet)
- Polttoainesäiliö
- Paineenvapautusventtiili(t)\*
- Höyryletku(t)\*
- Kaikki muut luettelemattomat osat voivat vaikuttaa haihtuvien päästöjen rajoitusjärjestelmään.

## TÄRKEÄÄ:

\* Sikäli kuin ne liittyvät haihtuvien päästöjen rajoitusjärjestelmään.

## Omistajan takuuta koskevat velvollisuudet

Kipinäsytytysmoottorilla varustetun vesijetin omistajana olet vastuussa siitä, että käsikirjassasi luetellut huoltotoimenpiteet suoritetaan asianmukaisesti ajallaan. Bombardier Recreational Products Inc. suosittelee, että säilytät kaikki kipinäsytytysmoottoria käyttävää vesikulkuneuvoasi koskevat huoltotoimenpiteiden kuitit. Bombardier Recreational Products Inc. ei kuitenkaan voi hylätä takuuta pelkästään kuittien puuttumisen vuoksi.

Kipinäsytytysmoottoria käyttävän vesikulkuneuvon omistajana sinun on kuitenkin oltava tietoinen, että Bombardier Recreational Products Inc saattaa hylätä takuuhakemuksen, jos kipinäsytytysmoottoria käyttävä vesikulkuneuvo tai sen osa on

vioittunut väärinkäytön, laiminlyönnin, sopimattoman huollon tai hyväksymättömien muutosten vuoksi.

Olet vastuussa siitä, että toimitat kipinäsytytysmoottoria käyttävän vesikulkuneuvosi Bombardier Recreational Products Inc:n maahantuonti- tai huoltokeskukseen heti, kun ongelma ilmenee. Takuukorjaukset on teetettävä mahdollisimman nopeasti, enintään 30 kalenteripäivän sisällä. Jos sinulla on kysyttävää takuun laajuudesta, soita Bombardier Recreational Products Inc:n numeroon 1-888-272-9222.

# KALIFORNIAN JA NEW YORKIN OSAVALTIOIDEN PAKOKAASUPÄÄSTÖJEN RAJOITUSJÄRJESTELMÄÄ KOSKEVAT TAKUUEHDOT KOSKIEN MALLIVUODEN 2023 SEA-DOO-VESIJETTIÄ

## Takuuseen perustuvat oikeudet ja velvollisuudet

Kalifornian osavaltion Air Resources Board, New Yorkin osavaltion Department of Environmental Conservation ja Bombardier Recreational Products Inc. ("BRP") kertovat mielellään sinulle päästörajoitusta koskevasta takuusta, jonka piiriin mallivuoden 2023 Sea-Doo-vesijetti kuuluu. Kalifornian ja New Yorkin osavaltioissa uusien henkilökohtaisten vesikulkuneuvojen moottoreiden on oltava suunniteltu, valmistettu ja varustettu näiden osavaltioiden tiukkojen saastepäästörajoitusten mukaisesti. BRP:n on annettava takuu vesijettisi päästörajoitusjärjestelmälle alla mainitun pituisina takuuaikoina edellyttäen, että vesijetin moottoria ei ole käytetty väärin, eikä sen huoltoa ole laiminlyöty ja että huolto on tehty asianmukaisesti.

Päästörajoitusjärjestelmään saattaa kuulua sellaisia osia kuin polttoaineen ruiskutusjärjestelmä, sytytysjärjestelmä tai katalysaattori. Lisäksi se saattaa sisältää letkuja, hihnoja, liittimiä ja muita päästöihin liittyviä osakokoonpanoja.

Takuun piiriin kuuluvissa tapauksissa BRP korjaa vesijettisi moottorin ilmaiseksi, mukaan lukien vian diagnoosin, osat ja työn edellyttäen, että työ suoritetaan valtuutetun BRP-jälleenmyyjän toimesta.

## Valmistajan rajoitetun takuun kattavuus

Tämä päästörajoituksia koskeva takuu kattaa sellaisen mallivuoden 2023 Sea-Doo-vesijetin, jonka BRP on valmistanut myytäväksi Kalifornian tai New Yorkin osavaltiossa, ja joka on uutena myyty kyseisen osavaltion asukkaalle tai se on takuurekisteröity kyseisessä osavaltiossa asuvalle henkilölle. BRP:n Sea-Doo-vesijettejä koskevan rajoitetun takuun ehdot koskevat silti myös näitä kyseisiä malleja tarpeellisin sovelluksin. Mallivuoden 2023 Sea-Doo-vesijettisi päästörajoitusjärjestelmän tiettyjä osia koskee takuu, joka on voimassa neljä vuotta ensimmäisen kuluttajan ostopäivästä lukien tai 250 käyttötuntia, kumpi ensin kohdalle osuu. Käyttötunteja koskeva takuu kattaa kuitenkin ainoastaan sellaisen vesijetin, joka on varustettu asianmukaisella käyttötuntimittarilla tai vastaavalla. Jos mikä tahansa päästöihin liittyvä osa moottorissasi on viallinen ja kuuluu takuun piiriin, se korjataan tai vaihdetaan BRP:n toimesta.

## Mallivuoden 2023 Sea-Doo-vesiskootteri kattamat osta

Ilmakotelo	Imu- ja pakoventtiilit ja tiivisteet
Imuilman sovitin	Imusarja
Kampikammion tuuletusventtiili	Imusarjan paineen ja lämpötilan anturi (MAPTS)
Moottorin jäähdytysnesteen lämpötila-anturi (CTS)	Imusarjan tiiviste

Moottorin ohjausyksikkö (ECM)	Nakutusanturi (KS)
Polttoainesuodatin	Sytytystulpat
Ruiskutussuuttimet	Ahdin
Polttoainepaineen säädin	Kaasuläppärunko
Polttoainepumppu	Kaasuläppärungon tiiviste
Polttoaineen jakoputki	Kaasuläpän asentoanturi (TPS)
Sytytyspuolat	Johtosarja ja liittimet

Päästörajoituksia koskeva takuu kattaa takuuseen kuuluvan osan muille moottorikomponenteille aiheuttamat viat. BRP:n käyttäjän käsikirja sisältää kirjalliset ohjeet vesiskootteri asianmukaista huoltoa ja käyttöä varten. BRP myöntää takuun kaikille päästörajoitusta koskevan takuun piiriin kuuluville osille, ellei osa ole käyttäjän käsikirjassa määritelty vaihdettavaksi huollon yhteydessä.

BRP myöntää takuun sellaiselle päästörajoitustakuun piiriin kuuluvalla osalla, jonka on määritelty vaihdettavaksi huollon yhteydessä, kyseisen osan ensimmäiseen määriteltyyn vaihtopäivään saakka. BRP myöntää sellaisille päästörajoitustakuun piiriin kuuluvalla osalla, joka on määritelty tarkastettavaksi mutta ei vaihdettavaksi, saman takuuajan kuin koko vesijetin takuu aika. Jos jokin päästörajoitustakuun piiriin kuuluvista osista korjataan tai vaihdetaan näiden takuehtojen mukaisesti, BRP myöntää takuun korjatulle tai vaihdetulle osalle alkuperäisosan jäljellä olevan takuuajan mukaan. Kaikki tämän takuun puitteissa korvatut osat ovat jatkossa BRP:n omaisuutta.

Huoltokuitit ja -tiedot on luovutettava vesijetin mukana uudelle omistajalle omistajan vaihtuessa.

### ***Omistajan takuuta koskevat velvollisuudet***

Mallivuoden 2023 Sea-Doo-vesijetin omistajana olet vastuussa siitä, että käyttäjän käsikirjassa luetellut huoltotoimenpiteet suoritetaan asianmukaisesti ajallaan. BRP suosittelee, että säilytät kaikki vesijetin moottoria koskevat huoltotoimenpiteiden kuitit. BRP ei kuitenkaan voi hylätä takuuta pelkästään kuittien puuttumisen vuoksi tai yksinomaan siitä syystä, että et mahdollisesti ole kyennyt varmistamaan kaikkien määräaikaishuoltojen asianmukaista suorittamista.

Sea-Doo-vesijetin omistajana sinun on kuitenkin oltava tietoinen, että BRP saattaa evätä takuun, jos moottori tai sen osa on vioittunut väärinkäytön, laiminlyönnin, epäasiallisen huollon tai hyväksymättömien muutosten vuoksi.

Sinun velvollisuutesi on toimittaa vesijetin moottori valtuutelle BRP:n Sea-Doo-jälleenmyyjälle mahdollisimman pian ongelman ilmenemisen jälkeen. Takuukorjaukset suoritetaan kohtuullisen ajan kuluessa, aika ei ylitä 30 päivää.

Jos sinulla on kysymyksiä takuuseen liittyvistä oikeuksista ja velvollisuuksista, tai haluat tietää lähimmän BRP:n Sea-Doo-jälleenmyyjäsi nimen ja sijainnin ota yhteyttä asiakaspalvelukeskukseemme numerossa 1-888-272-9222.

## Tähtiluokitusjärjestelmä

Mallivuoden 2023 Sea-Doo kipinäsytytysmoottoria käyttävä vesikulkuneuvo (SIMW) on varustettu Kalifornian ja New Yorkin osavaltioita varten California Air Resources Boardin (Kalifornian ilmastovaliokunta) vaatimalla ympäristömerkinnällä. Merkinnässä on 3 tähteä. Kipinäsytytysmoottoria käyttävässä vesikulkuneuvossa (SIMW) on riippulipuke, jossa kerrotaan tähtien osoittama luokitusjärjestelmä.

### *Tähtiluokitus merkitsee puhtaampipäästöisiä perämoottoreita*

Puhtaampien merimoottoreiden symboli.



F18L3CQ



### *Puhtaampi ilma ja vesi*

Terveempää elämäntapaa ja ympäristöä varten.

### *Parempi polttoainetalous*

Polttaa 30–40 % vähemmän bensiiniä ja öljyä kuin perinteiset kaasuttimella varustetut kaksitahtimoottorit, säästäten rahaa ja resursseja.

### *Pitempi päästötakuu*

Suojaa kuluttajia taaten samalla huolettoman toiminnan.

### *Yksi tähti - Alhaiset päästöt*

Tarra, jossa on yksi tähti, kertoo että kyseessä on henkilökohtainen vesikulkuneuvo, ulkolaitaperämoottori, sisäperämoottori tai keskimoottori, joka täyttää Air Resources Boardin henkilökohtaisille vesikulkuneuvoille ja ulkolaitaperämoottoreille vuonna 2001 asettamat pakokaasupäästövaatimukset. Näiden normien mukaisten moottoreiden päästöt ovat 75 % alhaisemmat kuin perinteisten, kaasuttimilla varustettujen kaksitahtimoottoreiden päästöt. Nämä moottorit täyttävät samalla myös Yhdysvaltain EPA 2006 -säädökset venemoottoreille.

### *Kaksi tähteä – Hyvin alhaiset päästöt*

Tarra, jossa on kaksi tähteä, kertoo että kyseessä on henkilökohtainen vesikulkuneuvo, ulkolaitaperämoottori, sisäperämoottori tai keskimoottori, joka täyttää Air Resources Boardin henkilökohtaisille vesikulkuneuvoille ja ulkolaitaperämoottoreille vuonna 2004 asettamat pakokaasupäästövaatimukset. Näiden normien mukaisten moottoreiden päästöt ovat 20 % alhaisemmat kuin moottoreiden, joiden luokitus on Yksi tähti – Alhaiset päästöt.

### *Kolme tähteä – Erittäin alhaiset päästöt*

Merkintä, jossa on kolme tähteä, kertoo että kyseessä on henkilökohtainen vesikulkuneuvo tai ulkolaitaperämoottori, joka täyttää Air Resources Boardin

henkilökohtaisille vesikulkuneuvoille ja ulkolaitaperämoottoreille vuodelle 2008 asettamat pakokaasupäästövaatimukset tai sen vuonna 2003 sisäperämoottoreille tai keskimoottoreille asettamat pakokaasupäästövaatimukset. Näiden normien mukaisten moottoreiden päästöt ovat 65 % alhaisemmat kuin moottoreiden, joiden luokitus on Yksi tähti – Alhaiset päästöt.

### ***Neljä tähteä – Huippualhaiset päästöt***

Tarra, jossa on neljä tähteä, kertoo että kyseessä on moottori, joka täyttää Air Resources Boardin vuodelle 2012 asettamat sisäperämoottoreita ja keskimoottoreita koskevat pakokaasupäästövaatimukset. Vesijetit ja ulkolaitaperämoottorit saattavat myös täyttää näiden normien vaatimukset. Näiden normien mukaisten moottoreiden päästöt ovat 90 % alhaisemmat kuin moottoreiden, joiden luokitus on Yksi tähti – Alhaiset päästöt.

Lisätietoja:	Cleaner Watercraft – Get the Facts 1 800 END-SMOG <b><a href="http://www.arb.ca.gov">www.arb.ca.gov</a></b>
--------------	---

---

# BRP:N KANSAINVÄLINEN RAJOITETTU TAKUU: MALLIVUODEN 2023 SEA-DOO-VESIJETTI

## RAJOITETUN TAKUUN LAAJUUS

Bombardier Recreational Products Inc. ("BRP") myöntää Yhdysvaltain liittovaltion ("USA"), Kanadan ja Euroopan talousalueen valtioiden (joka käsittää Euroopan unionin jäsenmaat, Norjan, Islannin ja Liechtensteinin) ("ETA"), Itsenäisten valtioiden yhteisön (entisen Neuvostoliiton jäsenmaat, mukaan lukien Ukraina ja Turkmenistan) ("IVY") ja Turkin ulkopuolella BRP:n valtuuttamien Sea-Doo-maahantuoja/jälleenmyyjien ("Sea-Doo-maahantuoja/-jälleenmyyjä") myymille mallivuoden 2023 SEA-DOO-vesijeteille materiaalivikoja ja työn laatua koskevan takuun, jonka kesto ja ehdot on määritetty alla.

Tämä rajoitettu takuu ei kata muualla kuin tehtaalla asennettuja osia ja lisävarusteita. Lue asiaan kuuluvien osien ja lisävarusteiden rajoitettua takuuta koskeva teksti.

Tämä rajoitettu takuu on mitätön eikä päde, jos:

1. Henkilökohtaista vesikulkuneuvoa on käytetty missä tahansa vaiheessa kilpailemiseen tai mihinkään muuhun kilpailutoimintaan, vaikka kyseessä olisi edellinen omistaja; tai
2. Henkilökohtaista vesikulkuneuvoa on muutettu tai säädetty sillä tavoin, että muutokset vaikuttavat sen toimintaan, suorituskykyyn tai kestävyYTEEN, tai
3. Henkilökohtaista vesikulkuneuvoa on muutettu tai säädetty sillä tavoin, että muutokset vaikuttavat sen toimintaan.

## VASTUUVELVOLLISUUDEN RAJOITUKSET

**LAIN SALLIMASSA MÄÄRIN TÄMÄ RAJOITETTU TAKUU KORVAA KAIKKI MUUT SUORAT TAI KONKLUDENTTITSET TAKUUT, MUKAAN LUETTUINA ILMAN RAJOITUSTA KAIKKI KAUPALLISTA HYÖDYNNEITÄVYYTTÄ TAI TIETTYYN TARKOITUKSEEN SOPIVUUTTA KOSKEVAT TAKUUT. SIKÄLI KUIN NIISTÄ EI VOIDA SANOUTUA IRTI, KONKLUDENTTITSET TAKUUSITOUMUKSET RAJOITTUVAT KESTOLTAAN KYSEESSÄ OLEVAN TAKUUN VOIMASSAOLOON. TÄMÄ TAKUU EI KATA SATUNNAISIA EIKÄ SEURANNAISVAHINKOJA. JOTKUT TUOMIOKUNNAT EIVÄT HYVÄKSY VASTUUVAPAUTUSLAUSEKKEITA, RAJOITUKSIA TAI EDELLÄ YKSILÖITYJÄ RAJOITUKSIA, JA SEN JOHDOSTA NE EIVÄT MAHDOLLISESTI KOSKE SINUA. TÄMÄN TAKUUN PERUSTEELLA SINULLA ON TIETTYJÄ OIKEUKSIA, LISÄKSI SINULLA SAATTAA OLLA MUITA MAASTA TOISEEN VAIHTELEVIA LAILLISIA OIKEUKSIA. (AUSTRALIASSA OSTETTujen TUOTTEIDEN OSALTA LUE JÄLJEMPÄNÄ OLEVA KOHTA VAIN AUSTRALIASSA MYYTÄVIÄ TUOTTEITA VARTEN).**

Yhdelläkään Sea-Doo-maahantuoja/jälleenmyyjällä tai muulla henkilöllä ei ole valtuuksia minkään muun tuotetta koskevan vahvistuksen, edustuksen, tai takuun antamiseen kuin ne, mitä tähän rajoitettuun takuuseen sisältyy, ja mikäli näin tapahtuu, niitä ei voida käyttää BRP:tä vastaan.

BRP pidättää oikeuden muuttaa näitä takuehtoja. Muutokset eivät kuitenkaan koske niitä tuotteita, jotka on myyty tämän takuun ollessa voimassa.

## POIKKEUKSET – TAKUU EI KATA

Takuu ei korvaa seuraavia tapauksia missään olosuhteissa:

- Normaalista kulumisesta johtuva osien korvaaminen
- Rutiininomaiset huolto-osat ja huollot, mukaan lukien muttei rajoitettu viritykset, säädöt, öljyn-/voiteluaineen-/jäähdytysnesteen vaihdot, sytytystulppien vaihto, vesipumput jne.
- Vauriot, jotka johtuvat muunlaisesta kuin tämän käyttäjän käsikirjan mukaisesta ylläpidosta ja/tai varastoinnista;
- Vahingot, jotka johtuvat osien poistamisesta, vääristä korjauksista, huollosta, ylläpidosta, tai muutoksesta, tai sellaisten osien tai varaosien käyttämisestä, joita BRP ei ole valmistanut tai hyväksynyt, ja jotka kohtuullisesti arvioiden eivät sovi tuotteeseen tai vaikuttavat haitallisesti sen toimintaan, käyttäytymiseen, tai kestävytyteen, tai jotka johtuvat muiden kuin valtuutetun Sea-Doo-jälleenmyyjän/maahantuojaan tai sen valtuuttaman henkilön tekemistä korjauksista;
- Väärinkäytöstä, epätavallisesta käytöstä, laiminlyönnistä, kilpailusta, sopimattomasta käytöstä tai tuotteen käytöstä tavalla, joka ei noudata käsikirjassa suositeltua käyttöä, johtuvat vahingot;
- Ulkoisesta vauriosta, onnettomuudesta, uppoamisesta, tulesta, vierasesiineen tai veden sisäänmenosta, varkaudesta, vandalismista tai ylivoimaisesta esteestä johtuvat vahingot.
- Sellaisten polttoaineitten, öljyjen tai voiteluaineiden käyttö, jotka eivät sovi käytettäväksi tuotteessa (lue käyttäjän käsikirja);
- Ruosteesta, korroosion tai ilmastotekijöistä johtuvat vahingot;
- Vahingot, jotka johtuvat ulkopuolisen materiaalin aiheuttamasta tukoksesta jäähdytysjärjestelmässä tai suihkupumpussa;
- Geelipinnoitteeseen liittyvät vahingot, joihin sisältyvät rakkuloiden, säröily, ristikko- tai hiusmurtumista johtuvat kosmeettisen geelipinnoitteen viimeistely, rakkulat, tai lasikuidun laminoinnin aukeaminen, rajoittumatta kuitenkaan niihin; ja
- Satunnaiset tai seurannaisvahingot, tai minkään muunlaiset vahingot, mukaan luettuina ilman rajoitusta hinaamis-, puhelin-, vuokra-, taksi-, haitta-, vakuutus- tai lainojen maksukustannukset, ajan menetykset tai ansiotulon menetykset tai huoltotyöstä johtuvan käyttökatkoksen aiheuttamat ajan menetykset.

## TAKUUAIKA

Tämä takuu on voimassa ensimmäisen kuluttajan ostopäivästä tai tuotteen ensimmäisestä käyttöpäivästä lukien, kumpi hyvänsä ensin kohdalle osuu:

1. KAKSITOISTA (12) PERÄKKÄISTÄ KUUKAUTTA yksityisessä vapaa-ajan käytössä. Vain AUSTRALIA ja UUSI-SEELANTI: KAKSIKYMMENTÄNELJÄ (24) PERÄKKÄISTÄ KUUKAUTTA yksityisessä vapaa-ajan käytössä.
2. NELJÄ (4) PERÄKKÄISTÄ KUUKAUTTA kaupallisessa käytössä.  
Tämä on vähimmäistakuu aika, jota voidaan jatkaa millä tahansa soveltuvalle takuuohjelmalla tilanteen mukaan. Vesijettiä käytetään kaupalliseen tarkoitukseen, mikäli sitä käytetään tuloa tuottavan työn tai työsuhteen yhteydessä missä tahansa takuuajan vaiheessa. Vesijettiä käytetään kaupalliseen tarkoitukseen myös, mikäli missä tahansa takuuajan vaiheessa siinä on kaupalliset tunnuksot tai se on rekisteröity kaupalliseen käyttöön.



Osien korjaus tai korvaaminen, tai huollon suorittaminen tämän takuun puitteissa ei pidennä tämän takuun takuuaikaa sen alkuperäistä loppumisajankohtaa pitemmälle.

Ota huomioon, että voimassa oleva takuuaika ja muut takuun kattavuutta koskevat modaliteetit saattavat vaihdella riippuen sovellettavissa ja voimassa olevista kansallisista tai paikallisista laeista.

### **VAIN AUSTRALIASSA MYYDYT TUOTTEET:**

Minkään näissä takuun ehdoissa ei saa pitää jättävän pois, rajoittavan tai muokkaavan mitään Competition and Consumer Act 2010 (Cth) -lain ehtoja, takuita, oikeutta tai sen alaisena myönnettyä oikeutta tai korvausta, mukaan lukien Australian kuluttajalaki tai muu laki, jos tämä olisi ristiriidassa kyseisen lain kanssa tai voisi aiheuttaa jonkin näiden ehtojen mitätöimisen. Tämän rajoitetun takuun alaisena sinulle annetut edut annetaan muiden Australian lain alaisena sinulle myönnettyjen lakien ja korvausten lisäksi.

Tuotteissamme on takuu, jota ei voida sulkea pois Australian kuluttajansuojalain piiristä. Merkittävän vian osalta olet oikeutettu vaihtoon tai hyvitykseen ja kaikkien muiden kohtuudella ennakoitavien menetysten tai vaurioiden korvaukseen. Sinulla on myös oikeus korjauttaa tai vaihdattaa tuotteet, elleivät ne ole hyväksyttävää laatua ja vika ei yllä merkittävän vian tasolle.

### **TAKUUEHDOT**

Tämä takuu on voimassa ainoastaan, **jos jokainen** seuraavista ehdoista täyttyy:

- 2023 Sea-Doo -henkilökohtaisen vesikulkuneuvon ensimmäisen omistajan on ostettava ajoneuvo uutena ja käyttämättömänä Sea-Doo-maahantuoja/jälleenmyyjältä, joka on valtuutettu myymään henkilökohtaisia Sea-Doo-vesikulkuneuvoja ostomaassa;
- BRP:n määrittelemä luovutustarkastus on suoritettu tuotteelle ja dokumentoitu;
- Valtuutettu Sea-Doo-maahantuoja/jälleenmyyjä on rekisteröinyt mallivuoden 2023 Sea-Doo-vesijetin asianmukaisella tavalla;
- Mallivuoden 2023 Sea-Doo-vesijetti on ostettava siitä maasta tai maiden liittoutumasta, jossa ostaja asuu;
- Takuun ylläpitämiseksi on määräaikaishuollot suoritettava käyttäjän käsikirjassa mainitulla tavalla. BRP pidättää oikeuden tehdä takuusuoja riippuvaiseksi asianmukaisista huollon todisteista.

BRP ei myönnä tätä rajoitettua takuuta kenellekään yksityiselle omistajalle tai kaupalliseen tarkoitukseen ajoneuvoa käyttävälle omistajalle, elleivät kaikki edellä mainitut ehdot täyty. Rajoitukset ovat tarpeen, jotta BRP voisi taata tuotteitensa, kuluttajien ja yleisön turvallisuuden.

### **TOIMENPITEET TAKUUN MYÖNTÄMISTÄ VARTEN**

Asiakkaan on lopetettava Sea-Doo-vesijetin käyttö havaitessaan jonkin vian tai jotakin normaalista poikkeavaa. Asiakkaan on ilmoitettava huoltavalle Sea-Doo-jälleenmyyjälle/maahantuojuille kahden (2) päivän kuluessa vian ilmestymisestä, ja hänen on kohtuullisesti mahdollistettava tuotteen luokse pääsy ja annettava kohtuullinen mahdollisuus vian korjaamiseen. Asiakkaan on myös esitettävä valtuutetulle Sea-Doo-maahantuojuille/jälleenmyyjälle tuotteen ostotodistus ja

allekirjoitettava korjaus-/työmääräin ennen korjauksen alkamista takuunalaisen korjauksen vahvistamiseksi. Kaikki tämän takuun puitteissa korvatut osat ovat jatkossa BRP:n omaisuutta.

Ota huomioon, että ilmoitusaika saattaa vaihdella riippuen maasi sovellettavista ja voimassa olevista kansallisista tai paikallisista laeista.

## MITÄ BRP TEKEE

BRP:n velvollisuus on tämän takuun puitteissa rajoitettu siihen, että se oman harkintansa mukaan korjaa normaalikäytössä, -ylläpidossa ja -huollossa viallisiksi todetut osat, tai korvaa tällaiset osat uusilla alkuperäisillä BRP-osilla ilman osien tai työvoiman veloittamista, millä tahansa valtuutetulla Sea-Doo-maahantuoajalla/jälleenmyyjällä takuukauden aikana tässä kuvatuin ehdoin. BRP:n vastuu rajoittuu tarvittaviin korjaustoimenpiteisiin tai osien vaihtotoimenpiteisiin. Sea-Doo-vesijetin omistaja ei voi vaatia ajoneuvon myynnin peruuntumista tai kumoamista sellaisissa tapauksissa, joissa esitetään takuurikkomuksia koskevia valituksia tai vaateita. Sinulla saattaa olla muita laillisia oikeuksia, jotka saattavat vaihdella maittain.

Jos ajoneuvoa joudutaan huoltamaan muussa kuin alkuperäisessä ostomaassaan, omistaja vastaa kaikista lisäkustannuksista, jotka aiheutuvat paikallisista käytännöistä ja ehdoista; mukaan lukien mutta ei rajoittuen seuraaviin esimerkkeihin; kuljetuskustannukset, vakuutuskustannukset, verot, lupamaksut, tuontimaksut sekä mitkä tahansa ja kaikki muut mahdolliset taloudelliset kustannukset, joita eri valtiot, liittovaltiot tai alueet ja heidän vastaavat edustajansa perivät.

BRP pidättää oikeuden muuttaa tai parantaa tuotteita ilman, että aikaisemmin valmistettuihin tuotteisiin tehdään samoja muutoksia.

## LUOVUTUS

Mikäli tuotteen omistusoikeus siirretään takuuajana, siirtyy myös tämä takuu ehdoiteen ja edellytyksineen. Takuu on voimassa takuuajan loppuun edellyttäen, että BRP:lle tai valtuutetulle Sea-Doo -maahantuoajalle/jälleenmyyjälle voidaan todistaa, että aikaisempi omistaja on hyväksynyt omistusoikeuden luovutuksen, sekä uuden omistajan yhteystiedot on ilmoitettu jommallekummalle edellä mainituista tahoista.

## KULUTTAJA-APU

Mikäli tämän BRP:n rajoitetun takuun suhteen syntyy kiistaa tai riitaa, BRP ehdottaa, että asia yritetään ensiksi ratkaista maahantuoajatasolla. Suosittelemme, että asiasta keskustellaan valtuutetun BRP-jälleenmyyjäliikkeen huoltopäällikön tai liikkeen omistajan kanssa.

Jos ongelma ei ratkea, ota yhteys BRP:hen täyttämällä osoitteesta [www.brp.com](http://www.brp.com) löytyvä asiakkaan yhteydenottolomake tai kirjoittamalla meille postitse johonkin tämän oppaan osiosta *Ota yhteyttä* löytyvään osoitteeseen.

---

# BRP:N RAJOITETTU TAKUU EUROOPAN TALOUSALUEELLA, ITSENÄISTEN VALTIOIDEN YHTEISÖSSÄ JA TURKISSA: MALLIVUODEN 2023 SEA-DOO-VESIJETTI

## RAJOITETUN TAKUUN LAAJUUS

Bombardier Recreational Products Inc. ("BRP") myöntää Euroopan talousalueen valtioiden (joka käsittää Euroopan unionin jäsenmaat, Norjan, Islannin ja Liechtensteinin) ("ETA"), Itsenäisten valtioiden yhteisön (entisen Neuvostoliiton jäsenmaat, mukaan lukien Ukraina ja Turkmenistan) ("IVY") ja Turkin ulkopuolella BRP:n valtuuttamien Sea-Doo-maahantuoja/jälleenmyyjien ("Sea-Doo-maahantuoja/-jälleenmyyjä") myymille mallivuoden 2023 SEA-DOO-vesijeteille materiaalivikoja ja työn laatua koskevan takuun, jonka kesto ja ehdot on määriteltä alla.

Tämä rajoitettu takuu ei kata muualla kuin tehtaalla asennettuja osia ja lisävarusteita. Lue asiaan kuuluvien osien ja lisävarusteiden rajoitettua takuuta koskeva teksti.

Tämä rajoitettu takuu on mitätön eikä päde, jos:

1. Henkilökohtaista vesikulkuneuvoa on käytetty missä tahansa vaiheessa kilpailemiseen tai mihinkään muuhun kilpailutoimintaan, vaikka kyseessä olisi edellinen omistaja; tai
2. Henkilökohtaista vesikulkuneuvoa on muutettu tai säädetty sillä tavoin, että muutokset vaikuttavat sen toimintaan, suorituskykyyn tai kestävyYTEEN, tai
3. Henkilökohtaista vesikulkuneuvoa on muutettu tai säädetty sillä tavoin, että muutokset vaikuttavat sen toimintaan.

## VASTUUVELVOLLISUUDEN RAJOITUKSET

LAIN SALLIMASSA MÄÄRIN TÄMÄ RAJOITETTU TAKUU KORVAA KAIKKI MUUT SUORAT TAI KONKLUDENTTITSET TAKUUT, MUKAAN LUETTUINA ILMAN RAJOITUSTA KAIKKI KAUPALLISTA HYÖDYNNETÄVYYTTÄ TAI TIETTYYN TARKOITUKSEEN SOPIVUUTTA KOSKEVAT TAKUUT. SIKÄLI KUIN NIISTÄ EI VOIDA SANOUTUA IRTI, KONKLUDENTTITSET TAKUUSITOUMUKSET RAJOITTUVAT KESTOLTAAN KYSEESSÄ OLEVAN TAKUUN VOIMASSAOLOON. TÄMÄ TAKUU EI KATA SATUNNAISIA EIKÄ SEURANNAISVAHINKOJA. JOTKUT TUOMIOKUNNAT EIVÄT HYVÄKSY VASTUUVAPAUTUSLAUSEKKEITA, RAJOITUKSIA TAI EDELLÄ YKSILÖITYJÄ RAJOITUKSIA, JA SEN JOHDOSTA NE EIVÄT MAHDOLLISESTI KOSKE SINUA. TÄMÄN TAKUUN PERUSTEELLA SINULLA ON TIETTYJÄ OIKEUKSIA, LISÄKSI SINULLA SAATTA OLLA MUITA MAASTA TOISEEN VAIHTELEVIA LAILLISIA OIKEUKSIA.

Yhdelläkään Sea-Doo-maahantuoja/jälleenmyyjällä tai muulla henkilöllä ei ole valtuuksia minkään muun tuotetta koskevan vahvistuksen, edustuksen, tai takuun antamiseen kuin ne, mitä tähän rajoitettuun takuuseen sisältyy, ja mikäli näin tapahtuu, niitä ei voida käyttää BRP:tä vastaan.

BRP pidättää oikeuden muuttaa näitä takuehtoja. Muutokset eivät kuitenkaan koske niitä tuotteita, jotka on myyty tämän takuun ollessa voimassa.

## POIKKEUKSET – TAKUU EI KATA

Takuu ei korvaa seuraavia tapauksia missään olosuhteissa:

- Normaalista kulumisesta johtuva osien korvaaminen
- Rutiininomaiset huolto-osat ja huollot, mukaan lukien muttei rajoitettu viritykset, säädöt, öljyn-/voiteluaineen-/jäähdytysnesteen vaihdot, sytytystulppien vaihto, vesipumput jne.
- Vauriot, jotka johtuvat muunlaisesta kuin tämän käyttäjän käsikirjan mukaisesta ylläpidosta ja/tai varastoinnista;
- Vahingot, jotka johtuvat osien poistamisesta, vääristä korjauksista, huollosta, ylläpidosta, tai muutoksesta, tai sellaisten osien tai varaosien käyttämisestä, joita BRP ei ole valmistanut tai hyväksynyt, ja jotka kohtuullisesti arvioiden eivät sovi tuotteeseen tai vaikuttavat haitallisesti sen toimintaan, käyttäytymiseen, tai kestävyYTEEN, tai jotka johtuvat muiden kuin valtuutetun Sea-Doo-jälleenmyyjän/maahantuojaan tai sen valtuuttaman henkilön tekemistä korjauksista;
- Väärinkäytöstä, epätavallisesta käytöstä, laiminlyönnistä, kilpailusta, sopimattomasta käytöstä tai tuotteen käytöstä tavalla, joka ei noudata käsikirjassa suositeltua käyttöä, johtuvat vahingot;
- Ulkoisesta vauriosta, onnettomuudesta, uppoamisesta, tulesta, vierasesiineen tai veden sisäänmenosta, varkaudesta, vandalismista tai ylivoimaisesta esteestä johtuvat vahingot.
- Sellaisten polttoaineitten, öljyjen tai voiteluaineiden käyttö, jotka eivät sovi käytettäväksi tuotteessa (lue käyttäjän käsikirja);
- Ruosteesta, korroosiosta tai ilmastotekijöistä johtuvat vahingot;
- Vahingot, jotka johtuvat ulkopuolisen materiaalin aiheuttamasta tukoksesta jäähdytysjärjestelmässä tai suihkupumpussa;
- Geelipinnoitteeseen liittyvät vahingot, joihin sisältyvät rakkuloiden, säröilyyn, ristikko- tai hiusmurtumista johtuvat kosmeettisen geelipinnoitteen viimeistely, rakkulat, tai lasikuidun laminoinnin aukeaminen, rajoittumatta kuitenkaan niihin; ja
- Satunnaiset tai seurannaisvahingot, tai minkään muunlaiset vahingot, mukaan luettuina ilman rajoitusta hinaamis-, puhelin-, vuokra-, taksi-, haitta-, varakuutus- tai lainojen maksukustannukset, ajan menetykset tai ansiotulon menetykset tai huoltotyöstä johtuvan käyttökatkoksen aiheuttamat ajan menetykset.

## TAKUUAIKA

Tämä takuu on voimassa ensimmäisen kuluttajan ostopäivästä tai tuotteen ensimmäisestä käyttöpäivästä lukien, kumpi hyvänsä ensin kohdalle osuu:

1. KAKSIKYMMENTÄNELJÄ (24) PERÄKKÄISTÄ KUUKAUTTA yksityisessä, vapaa-ajan käytössä.
2. NELJÄ (4) PERÄKKÄISTÄ KUUKAUTTA kaupallisessa käytössä.  
Vesijettiä käytetään kaupalliseen tarkoitukseen, mikäli sitä käytetään tuloa tuottavan työn tai työsuhteen yhteydessä missä tahansa takuuajan vaiheessa. Vesijettiä käytetään kaupalliseen tarkoitukseen myös, mikäli missä tahansa takuuajan vaiheessa siinä on kaupalliset tunnuksat tai se on rekisteröity kaupalliseen käyttöön.

Osien korjaus tai korvaaminen, tai huollon suorittaminen tämän takuun puitteissa ei pidennä tämän takuun takuuaikaa sen alkuperäistä loppumisajankohtaa pitemmälle.

Ota huomioon, että voimassa oleva takuuaika ja muut takuun kattavuutta koskevat modaliteetit saattavat vaihdella riippuen sovellettavissa ja voimassa olevista kansallisista tai paikallisista laeista.

## TAKUUEHDOT

Tämä takuu on voimassa ainoastaan, **jos jokainen** seuraavista ehdoista täyttyy:

- 2023 Sea-Doo -henkilökohtaisen vesikulkuneuvon ensimmäisen omistajan on ostettava ajoneuvo uutena ja käyttämättömänä Sea-Doo-maahantuojalta/-jälleenmyyjältä, joka on valtuutettu myymään henkilökohtaisia Sea-Doo-vesikulkuneuvoja ostomaassa;
- BRP:n määrittelemä luovutustarkastus on suoritettu tuotteelle ja dokumentoitu;
- Valtuutettu Sea-Doo-maahantuoja/jälleenmyyjä on rekisteröinyt mallivuoden 2023 Sea-Doo-vesijetin asianmukaisella tavalla;
- Mallivuoden 2023 Sea-Doo-vesijetti on ostettava ETA:n alueella asuvan henkilön toimesta, IVY-maissa jossakin kyseisen talousalueen maassa asuvan henkilön toimesta, Turkissa maassa asuvan henkilön toimesta; ja
- Takuun ylläpitämiseksi on määräaikaishuollot suoritettava käyttäjän käsikirjassa mainitulla tavalla. BRP pidättää oikeuden tehdä takuusuoja riippuvaiseksi asianmukaisista huollon todisteista.

BRP ei myönnä tätä rajoitettua takuuta kenelläkään yksityiselle omistajalle tai kaupalliseen tarkoitukseen ajoneuvoa käyttävälle omistajalle, elleivät kaikki edellä mainitut ehdot täyty. Rajoitukset ovat tarpeen, jotta BRP voisi taata tuotteitensa, kuluttajien ja yleisön turvallisuuden.

## TOIMENPITEET TAKUUN MYÖNTÄMISTÄ VARTEN

Asiakkaan on lopetettava Sea-Doo-vesijetin käyttö havaitessaan jonkin vian tai jotakin normaalista poikkeavaa. Asiakkaan on ilmoitettava huoltavalle Sea-Doo-jälleenmyyjälle/maahantuojalte kahden (2) päivän kuluessa vian ilmestymisestä, ja hänen on kohtuullisesti mahdollistettava tuotteen luokse pääsy ja annettava kohtuullinen mahdollisuus vian korjaamiseen. Asiakkaan on myös esitettävä valtuutetulle Sea-Doo-maahantuojalte/jälleenmyyjälle tuotteen ostotodistus ja allekirjoitettava korjaus-/työmääräin ennen korjauksen alkamista takuunalaisen korjauksen vahvistamiseksi. Kaikki tämän takuun puitteissa korvatut osat ovat jatkossa BRP:n omaisuutta.

Ota huomioon, että ilmoitusaika saattaa vaihdella riippuen maasi sovellettavista ja voimassa olevista kansallisista tai paikallisista laeista.

## MITÄ BRP TEKEE

BRP:n velvollisuus on tämän takuun puitteissa rajoitettu siihen, että se oman harkintansa mukaan korjaa normaalikäytössä, -ylläpidossa ja -huollossa viallisiksi todetut osat, tai korvaa tällaiset osat uusilla alkuperäisillä Sea-Doo-osilla ilman osien tai työvoiman veloittamista, millä tahansa valtuutetulla Sea-Doo-maahantuojalta/jälleenmyyjältä takuukauden aikana tässä kuvatuin ehdoin. BRP:n vastuu

rajoittuu tarvittaviin korjaustoimenpiteisiin tai osien vaihtotoimenpiteisiin. Sea-Doo-vesijetin omistaja ei voi vaatia ajoneuvon myynnin peruuntumista tai kumoamista sellaisissa tapauksissa, joissa esitetään takuurikkomuksia koskevia valituksia tai vaateita. Sinulla saattaa olla muita laillisia oikeuksia, jotka saattavat vaihdella maittain.

Mikäli takuuhuoltoa vaaditaan alkuperäisen myyntimaan ulkopuolella, tai ETA:ssa asuvia koskien: jos takuuhuoltoa vaaditaan ETA:n ulkopuolella, tai IVY-maiden asukkaita koskien IVY-maiden ulkopuolella, ovat paikallisista käytännöistä ja olosuhteista mahdollisesti johtuvat lisäkustannukset omistajan vastuulla, mukaan lukien mutta ei rajoittuen hallitusten, valtioiden, maa-alueiden ja niitä vastaavien elinten veloittamaan rahtiin, vakuutukseen, veroihin, lisenssimaksuihin, tuontitulliin ja mihin tahansa ja kaikkiin muihin rahoituskuluihin.

BRP pidättää oikeuden muuttaa tai parantaa tuotteita ilman, että aikaisemmin valmistettuihin tuotteisiin tehdään samoja muutoksia.

## LUOVUTUS

Mikäli tuotteen omistusoikeus siirretään takuuajana, siirtyy myös tämä takuu ehtoiheen ja edellytyksineen. Takuu on voimassa takuuajan loppuun edellyttäen, että BRP:lle tai valtuutetulle Sea-Doo -maahantuoja/jälleenmyyjälle voidaan todistaa, että aikaisempi omistaja on hyväksynyt omistusoikeuden luovutuksen, sekä uuden omistajan yhteystiedot on ilmoitettu jommallekummalle edellä mainituista tahoista.

## KULUTTAJA-APU

Mikäli tämän BRP:n rajoitetun takuun suhteen syntyy kiistaa tai riitaa, BRP ehdottaa, että asia yritetään ensiksi ratkaista maahantuojatasolla. Suosittelemme, että asiasta keskustellaan valtuutetun BRP-jälleenmyyjäliikkeen huoltopäällikön tai liikkeen omistajan kanssa.

Jos ongelma ei ratkea, ota yhteys BRP:hen täyttämällä osoitteesta [www.brp.com](http://www.brp.com) löytyvä asiakkaan yhteydenottolomake tai kirjoittamalla meille postitse johonkin tämän oppaan osiosta *Ota yhteyttä* löytyvään osoitteeseen.

## RANSKAA KOSKEVAT LISÄEHDOT

Seuraavat ehdot koskevat ainoastaan Ranskassa myytyjä tuotteita.

Myyjän on toimitettava tuotteet sopimuksen mukaisesti ja myyjä on vastuussa toimituksen yhteydessä aiheutuneista mahdollisista vioista. Myyjä on myös vastuussa vaurioista, jotka aiheutuvat pakkaamisesta, kokoonpano-ohjeista tai asentamisesta silloin, kun se on sopimuksen mukaisesti myyjän vastuulla tai hän on suorittanut sen vastuunalaisesti. Jotta tuote vastaa sopimusta, tuotteen on:

1. oltava kunnossa normaalin käyttöön kuten vastaavanlaiset tuotteet, ja (mikäli sovellettavissa)
  - sen on vastattava myyjän antamaa kuvausta, ja sen laadun ja ominaisuuksien on oltava samanlaiset kuin ostajalle on esitetty esimerkein tai esittelymallin avulla.

- Sen laadullisten ominaisuuksien on oltava sellaiset, joita ostajalla on oikeus odottaa myyjän, valmistajan tai tämän edustajan antamien julkisten tietojen perusteella, mukaan lukien mainonta ja tuoteselosteet; tai
2. siinä on oltava sellaiset ominaisuudet, jotka molemmat osapuolet ovat hyväksyneet tai sen on sovelluttava ostajan aikomaan erityiskäyttöön, jonka ostaja on ilmoittanut myyjälle ja tämä on hyväksynyt aikomuksen.

Tuotteen vastaamattomuus määritellään kahden vuoden kuluttua siitä, kun tuote on toimitettu. Myyjän on sisällytettävä myymänsä tuotteen piilevät virheet takuun piiriin, jos virheet tekevät tuotteesta tarkoituksenmukaiseen käyttöön kelpaamattoman, tai jos ne vaikuttavat tuotteen käyttöön vähentävästi siten, että ostaja ei olisi ostanut tuotetta tai olisi maksanut siitä vähemmän, jos olisi tiennyt tämän. Ostajan on ilmoitettava esinevirheistä kahden vuoden kuluessa vian havaitsemisesta.

Tämä sivu on jätetty tarkoituksella tyhjäksi



# **TIETOA ASIAKKAALLE**

---

# TIETOSUOJAA KOSKEVAT TIEDOT

Bombardier Recreational Products inc ja sen tytäryhtiöt ("BRP") ovat sitoutuneet suojelemaan yksityisyyttäsi ja tukemaan yleistä avoimuuden periaatetta sen suhteen, miten keräämme, käytämme ja luovutamme muille henkilötietojasi, kun olemme suhteessa sinuun. **Lisätietoja saat BRP:n tietosuojakäytännössä osoitteesta:**  
<https://brp.com/en/privacy-policy.html> tai skannaamalla alla olevan QR-koodin.

Voit olla varma siitä, että meillä on tarvittavat turvallisuustoimet henkilökohtaisten tietojasi suojaamiseen katoamiselta ja luvattomalta käytöltä.

Henkilökohtaisia tietojasi, joita BRP voi kerätä joko suoraan sinulta, valtuutetuilta jälleenmyyjiltä tai valtuutetuilta kolmansilta osapuolilta, ovat seuraavat:

- **Yhteystiedot, demografiset ja rekisteröintitiedot** (esim. nimi, täydellinen osoite, puhelinnumero, sähköposti, sukupuoli, omistushistoria, kommunikointikieli)
- **Ajoneuvotiedot** (esim. sarjanumero, osto- ja toimituspäivä, yksikön käyttö, ajoneuvon sijainti ja liikkeet)
- **Kolmannen osapuolen tiedot** (esim. BRP:n kumppaneilta saadut tiedot, yhteisten markkinointitoimien tiedot, sosiaalinen media)
- **Teknologiset tiedot** (esim. IP-osoite, laitetyyppi, käyttöjärjestelmä, selain-tyyppi, katsomasi verkkosivut, evästeet ja samankaltaiset teknologiat, kun käytät BRP:n tai jälleenmyyjien verkkosivustoja tai mobiilisovelluksia)
- **Vuorovaikutus BRP-tietojen kanssa** (esim. tiedot, jotka kerätään, kun soitat BRP:n talon sisäisille myyntiedustajille, ostat tuotteita BRP:n, rekisteröidyt BRP:n sähköposteihin, osallistut BRP:n sponsoroimiin kilpailuihin ja arvontoihin tai osallistut BRP:n sponsoroimiin tapahtumiin)
- **Tapahtumatiedot** (esim. palautusten käsittelyyn tarvittavat tiedot, maksutiedot, kun ostat tuotteitamme tai palveluitamme verkkosivustoidemme tai mobiilisovellustemme kautta sekä BRP:n tuotteiden ostamiseen liittyvät ongelmat)

Näitä tietoja voidaan käyttää ja käsitellä seuraaviin tarkoituksiin:

- Tietosuoja ja turvallisuus
- Myynnin asiakastuki ja jälkimarkkinointituki (esim. oston tai huollon suorittaminen tai seuranta)
- Rekisteröinti ja takuu
- Kommunikointi (esim. BRP:n tyytyväisyyskyselyn lähettäminen sinulle)
- Verkkokäyttäytymiseen perustuva mainonta, profilointi ja sijaintipohjaiset palvelut (esim. mukautetun käyttökokemuksen tarjoamista varten)
- Vaatimustenmukaisuus ja kiistojen ratkaisu
- Markkinointi ja mainonta
- Avustaminen (esim. toimitukseen, palautusten käsittelyyn ja muihin BRP:n tuotteiden ostamiseen liittyvät ongelmat).

Voimme käyttää henkilökohtaisia tietoja myös koostetun tai tilastollisen datan muodostamiseen, josta sinua ei enää voida tunnistaa henkilökohtaisesti.

**Henkilökohtaisia tietojasi voidaan paljastaa seuraaville: BRP, BRP:n valtuutetut jälleenmyyjät, jakelijat, palveluntarjoajat, mainonta- ja markkinatutkimuskumppanit ja muut valtuutetut kolmannet osapuolet.**

Voimme vastaanottaa sinua koskevia tietoja eri lähteistä, mukaan lukien kolmansilta osapuolilta, kuten BRP:n valtuutetuilta jälleenmyyjiltä ja kumppaneilta,

joiden kanssa tarjoamme palveluita tai suoritamme yhteisiä markkinointitoimia. Saatamme saada tietoja myös sosiaalisen median alustoilta, kuten Facebookista ja Twitteristä, kun olet yhteydessä meihin niiden kautta.

Olosuhteista riippuen henkilökohtaisia tietojasi voidaan viestiä asuinpaikkasi ulkopuolelle. Henkilötietojasi säilytetään ainoastaan niin kauan kuin se on tarpeen sitä tarkoitusta varten, johon olemme niitä keränneet, ja säilytyskäytäntöjemme mukaisesti.

Jos haluat harjoittaa rekisteröidyn oikeuksiasi (esim. käyttö- tai korjausoikeutta) tai perua suostumuksesi ja poistua markkinointiin, tyytyväisyyskyselyyn tai yleisiin tietoturvakysymyksiin tarkoitettusta osoiteluettelosta, ota yhteyttä BRP:n tietosuojavastaavaan sähköpostitse osoitteessa **privacyofficer@brp.com** tai postitse osoitteessa:

BRP Legal Service, 726 St-Joseph, Valcourt, Quebec, Canada, J0E 2L0.

**Kun BRP käsittelee henkilökohtaisia tietojasi, se tehdään BRP:n tietosuojakäytännön mukaisesti, joka löytyy osoitteesta: <https://www.brp.com/en/privacy-policy.html> tai seuraavalla QR-koodilla.**



---

# OTA YHTEYTTÄ

[www.brp.com](http://www.brp.com)

## Aasian ja Tyynenmeren alue

### Australia

6 Lord Street  
Lakes Business Park  
Botany, NSW 2019

### Kiina

Room 301, Building 6,  
10 Hengshan Road,  
Xuhui District,  
Shanghai 200030

### Japani

21F Shinagawa East One Tower  
2-16-1 Konan, Minato-ku-ku,  
Tokyo 108-0075

### Uusi-Seelanti

Suite 1.6, 2-8 Osborne Street,  
Newmarket, Auckland 2013

## Eurooppa, Lähi-itä ja Afrikka

### Belgia

Oktrooiplein 1  
9000 Gent

### Tšekin tasavalta

Stefanikova 43a  
Praha 5  
150 00

### Saksa

Itterpark 11  
40724 Hilden

### Suomi

Isoaavantie 7  
PL 8040  
96101 Rovaniemi

### Ranska

Arteparc Bâtiment B  
Route de la côte d'Azur,  
13 590 Meyreuil

### Norja

Ingvold Ystgaardsvei 15  
N-7484 Trondheim  
Myynti, markkinointi, jälkimarkkinointi

### Ruotsi

Spinnvägen 15

903 61 Umeå  
90821

### Sveitsi

Avenue d'Ouchy 4-6  
1006 Lausanne

## Latinalainen Amerikka

### Brasilia

Av. James Clerck Maxwell, 230  
Campinas, Sao Paulo  
CEP 13069-380

### Meksiko

Av. Ferrocarril 202  
Parque Industrial Querétaro  
Santo Rosa Jauregui, Querétaro  
C.P. 76220

## Pohjois-Amerikka

### Kanada

3200A, rue King Ouest,  
Suite 300  
Sherbrooke (Québec) J1L 1C9

### Yhdysvallat

10101 Science Drive  
Sturtevant, Wisconsin  
53177

---

## OSOITTEEN/OMISTAJAN MUUTOS

Jos osoitteesi on muuttunut tai jos olet vesikulkuneuvon uusi omistaja, muista ilmoittaa BRP:lle jollakin seuraavista tavoista:

- Ilmoita valtuutetulle Sea-Doo-jälleenmyyjälle.
- **Vain Pohjois-Amerikka:** soita numeroon 1 888 272-9222.
- Lähettämällä jokin seuraavien sivujen osoitteenmuutuskorteista yhteen tämän oppaan osiosta *Ota yhteyttä* löytyvään BRP:n osoitteeseen.

Mikäli omistussuhde muuttuu, liitä mukaan todistus siitä, että edellinen omistaja on suostunut luovutukseen.

BRP:lle ilmoittaminen on erittäin tärkeätä, jopa rajoitetun takuun umpeutumisen jälkeen, koska siten BRP:llä on mahdollisuus tavoittaa tarvittaessa vesikulkuneuvon omistaja, esim. kun ryhdytään suorittamaan turvallisuudesta johtuvia palautuspyyntöjä. BRP:lle ilmoittaminen on omistajan vastuulla.

**VARASTETUT TUOTTEET:** Mikäli vesikulkuneuvosi varastetaan, sinun on ilmoitettava siitä paikkakuntasi jälleenmyyjän takuuosastolle. Pyydämme ilmoittamaan nimen, osoitteen, puhelinnumeron, rungon tunnistusnumeron, ja päivän, jolloin varkaus tapahtui.

OSOITTEEN MUUTOS MUUTOS OMISTUSSUHTEISSA 

AJONEUVONTUNNISTENUMERO

--	--	--	--	--	--	--	--	--	--	--	--	--	--	--	--	--	--	--	--	--	--	--	--	--	--

Mallinumero

Ajoneuvon tunnistusnumero (V.I.N.)

VANHA OSOITE  
TAI EDELLINEN OMISTAJA:

NIMI

Nro

KATU

AS.

PAIKKAKUNTA

VALTIO/LÄÄNI

POSTINUMERO

VALTIO

PUHELINNUMERO

UUSI OSOITE  
TAI UUSI OMISTAJA:

NIMI

Nro

KATU

AS.

PAIKKAKUNTA

VALTIO/LÄÄNI

POSTINUMERO

VALTIO

PUHELINNUMERO

SÄHKÖPOSTIOSOITE

OSOITTEEN MUUTOS MUUTOS OMISTUSSUHTEISSA 

AJONEUVONTUNNISTENUMERO

--	--	--	--	--	--	--	--	--	--	--	--	--	--	--	--	--	--	--	--	--	--	--	--	--	--

Mallinumero

Ajoneuvon tunnistusnumero (V.I.N.)

VANHA OSOITE  
TAI EDELLINEN OMISTAJA:

NIMI

Nro

KATU

AS.

PAIKKAKUNTA

VALTIO/LÄÄNI

POSTINUMERO

VALTIO

PUHELINNUMERO

UUSI OSOITE  
TAI UUSI OMISTAJA:

NIMI

Nro

KATU

AS.

PAIKKAKUNTA

VALTIO/LÄÄNI

POSTINUMERO

VALTIO

PUHELINNUMERO

SÄHKÖPOSTIOSOITE

Tämä sivu on  
tarkoituksella tyhjä

OSOITTEEN MUUTOS <input type="checkbox"/>	MUUTOS OMISTUSSUHTEISSA <input type="checkbox"/>	
AJONEUVONTUNNISTENUMERO		
Mallinumero	Ajoneuvon tunnistusnumero (V.I.N.)	
VANHA OSOITE TAI EDELLINEN OMISTAJA:	NIMI	
	Nro	AS.
	KATU	
	PAIKKAKUNTA	POSTINUMERO
	VALTIO	PUHELINNUMERO
UUSI OSOITE TAI UUSI OMISTAJA:	NIMI	
	Nro	AS.
	KATU	
	PAIKKAKUNTA	POSTINUMERO
	VALTIO	PUHELINNUMERO
	SÄHKÖPOSTIOSOITE	

OSOITTEEN MUUTOS <input type="checkbox"/>	MUUTOS OMISTUSSUHTEISSA <input type="checkbox"/>	
AJONEUVONTUNNISTENUMERO		
Mallinumero	Ajoneuvon tunnistusnumero (V.I.N.)	
VANHA OSOITE TAI EDELLINEN OMISTAJA:	NIMI	
	Nro	AS.
	KATU	
	PAIKKAKUNTA	POSTINUMERO
	VALTIO	PUHELINNUMERO
UUSI OSOITE TAI UUSI OMISTAJA:	NIMI	
	Nro	AS.
	KATU	
	PAIKKAKUNTA	POSTINUMERO
	VALTIO	PUHELINNUMERO
	SÄHKÖPOSTIOSOITE	



Tämä sivu on  
tarkoituksella tyhjä

**MUISTIINPANOJA:** \_\_\_\_\_

\_\_\_\_\_  
\_\_\_\_\_  
\_\_\_\_\_  
\_\_\_\_\_  
\_\_\_\_\_  
\_\_\_\_\_  
\_\_\_\_\_  
\_\_\_\_\_  
\_\_\_\_\_  
\_\_\_\_\_  
\_\_\_\_\_  
\_\_\_\_\_  
\_\_\_\_\_  
\_\_\_\_\_  
\_\_\_\_\_  
\_\_\_\_\_  
\_\_\_\_\_  
\_\_\_\_\_  
\_\_\_\_\_  
\_\_\_\_\_  
\_\_\_\_\_





MUISTIINPANOJA: \_\_\_\_\_

---

---

---

---

---

---

---

---

---

---

---

---

---

---

---

---

---

---

---

---

---

---

---



# MUISTIINPANOJA: \_\_\_\_\_

---

---

---

---

---

---

---

---

---

---

---

---

---

---

---

---

---

---

---

---

---

---





**VESIKULKUNEUVON**

Mallinro \_\_\_\_\_

**RUNGON**

Tunnistusnumero (H.I.N.) \_\_\_\_\_

**MOOTTORIN**

Tunnistusnumero (E.I.N.) \_\_\_\_\_

**OMISTAJA:** \_\_\_\_\_

NIMI

NRO

KATU

AS.

PAIKKAKUNTA

VALTIO/LÄÄNI

POSTINUMERO

**Ostopäivämäärä**

| | |

VUOSI

KUUKAUSI

PÄIVÄ

**Takuun päättymispäivämäärä**

| | |

VUOSI

KUUKAUSI

PÄIVÄ

Sea-Doo-jälleenmyyjä täydentää myyntihetkellä.

JÄLLEENMYYJÄN LEIMA

## **⚠ VAROITUS**

Käyttäjän käsikirjassa, turvallisuusvideossa ja tuotteessa olevissa varoituskilvissä kuvattujen varotoimien ja ohjeiden noudattamatta jättäminen voi aiheuttaa vamman tai jopa kuoleman.



[www.brp.com](http://www.brp.com)

**SKI-DOO®**

**LYNX®**

**MANITOU®**

**SEA-DOO®**

**ROTAX®**

**QUINTREX®**

**CAN-AM®**

**ALUMACRAFT®**