

ski-doo®



SÉRIE MXZ 120/200

GUIDE DE SÉCURITÉ

Inclut des
informations sur
la sécurité et
l'utilisation



2023

⚠ AVERTISSEMENT

Âge minimum recommandé pour les opérateurs sous la supervision d'un adulte :

- 120 : 6 ans
- 200 : 13 ans

Lisez attentivement ce guide du conducteur. Il contient des informations sécuritaires importantes.

La supervision d'un adulte est nécessaire pour assurer une bonne compréhension des risques liés à l'utilisation de ces véhicules.

Passer en revue et expliquer le contenu de ce guide de l'utilisateur avec le jeune conducteur et assurez-vous que ce dernier a compris le fonctionnement correct et les exigences de sécurité du véhicule.

Conservez ce guide d'utilisation à portée de main pour pouvoir le consulter à tout moment.

520003030_FR

Traduction des
instructions originales

AVERTISSEMENT DE LA PROPOSITION 65 DE L'ÉTAT DE CALIFORNIE

AVERTISSEMENT

L'utilisation, les réparations et l'entretien d'un véhicule hors route peuvent vous exposer à des produits chimiques, incluant le monoxyde de carbone, les phtalates et le plomb issus des gaz d'échappement, reconnus par l'État de Californie comme provoquant des cancers et des malformations congénitales ou affectant le système reproducteur. Pour réduire l'exposition, évitez de respirer les gaz d'échappement et ne faites pas tourner le moteur au ralenti sauf si cela est nécessaire. Réparez le véhicule dans un espace bien ventilé et portez des gants ou lavez vos mains fréquemment lorsque vous réparez votre véhicule. Pour en savoir davantage, rendez-vous sur www.p65warnings.ca.gov/products/passenger-vehicle.

Au Canada, les produits sont distribués et entretenus par Bombardier Produits Récréatifs Inc. (BRP).

Aux États-Unis, les produits sont distribués et entretenus par BRP US Inc.

Dans l'Espace économique européen (incluant les états membres de l'Union européenne, le Royaume-Uni, la Norvège, l'Islande et le Liechtenstein) (« EEE »), les pays membres de la Communauté des états indépendants (« CEI ») (incluant l'Ukraine et le Turkménistan), et de la Turquie, les produits sont distribués et entretenus par BRP European Distribution SA et d'autres filiales de BRP.

Dans tous les autres pays, les produits sont distribués et entretenus par Bombardier Produits Récréatifs Inc. ou de ses sociétés affiliées.

^{MC} et [®] sont des marques de commerce de BRP ou de ses affiliés.

Voici une liste partielle des marques de commerce de Bombardier Produits Récréatifs Inc. ou de ses sociétés affiliées.

SKI-DOO[®]

MXZ[®]

XPS[®]

Tous droits réservés. Aucune partie du présent Guide du conducteur ne peut être reproduite sous quelque forme que ce soit sans l'autorisation écrite préalable de Bombardier Produits Récréatifs Inc.

© Bombardier Produits Récréatifs Inc. (BRP) 2022

Avant-propos

La motoneige apporte des expériences exaltantes, combinées avec une activité sportive ludique et agréable. Elle implique cependant de nombreuses responsabilités. La liberté des motoneigistes dépend de leur capacité à agir en assumant leurs responsabilités. Essentiellement, cela signifie qu'ils doivent constamment assurer leur sécurité personnelle, celle des autres et leurs droits, et protéger notre environnement.

La lecture et le respect des informations présentées dans le Guide du conducteur et le présent Manuel de sécurité des motoneiges constituent la première étape pour préserver la motoneige en tant qu'activité sportive et assurer la sécurité de tous. Le bon sens, un jugement approprié et l'expérience jouent un rôle clé dans l'utilisation des motoneiges en toute sécurité. Le conducteur est donc le principal responsable de la sécurité. La sécurité doit être votre préoccupation avant, pendant et après toute utilisation d'une motoneige.

Le bon entretien de la motoneige, le respect de toutes les lois, la formation du conducteur et la pratique sont autant de facteurs nécessaires pour bénéficier d'une expérience d'utilisation sûre et agréable. Vous aurez besoin de patience, car bon nombre des compétences et des connaissances spéciales nécessaires à la pratique sécuritaire de la motoneige exigent une période d'apprentissage plus ou moins longue.

Avec un cours de sécurité en motoneige, un cours de premiers soins, et l'adhésion à un club de motoneige, vous améliorerez grandement votre expérience et vous pourrez bénéficier de nombreuses années de sécurité au guidon de votre motoneige.

Portant l'étiquette SSCC, chaque motoneige BRP respecte ou dépasse les normes du Comité de certification et de sécurité des motoneiges. BRP approuve et encourage l'utilisation sécuritaire de toutes les motoneiges. Portez un casque agréé et des lunettes de protection pendant chaque utilisation. Conduisez avec prudence. Respectez toutes les lois de l'État, les réglementations locales, et les droits des autres. Les membres de l'International Snowmobile Manufacturers Association (ISMA), comme BRP, font leur part pour améliorer les pistes, parrainer des événements et soutenir la motoneige comme activité sportive. En tant que membre de l'American Council of Snowmobile Associations (ACSA), BRP fait la promotion de la motoneige, en organisant des activités et programmes d'éducation, de charité et de recherche.

Ce manuel de sécurité pour motoneige doit être considéré comme une partie permanente de la motoneige. Il doit donc être fourni avec la motoneige au moment de sa revente.

Table des matières

Avant de partir	1-7
Commandes de la motoneige	11
Remorquage avec une motoneige	3
Étiquettes de sécurité	3
Équipement de sécurité	4
Transport sur une remorque	7
Préparation du conducteur	9-11
Un mot pour tous les conducteurs de motoneiges	9
Signalisation des pistes.....	107
Vêtements et protections.....	108
Tableau du refroidissement éolien 11	
Forme physique et mentale	12
Responsabilités	13
environnementales	13
Enregistrement et permis	14
Code de déontologie	14
Utilisation d'une motoneige.....	12-14
Consignes pour une utilisation sécuritaire	15
Préparation d'une motoneige.....	15-16
Entretien 15	
Inspection avant le démarrage/départ.....	15
Exigences du carburant.....	19
Conduite d'une motoneige.....	20-26
Votre première sortie	20
Maîtriser les commandes de base de votre motoneige.....	20
Positions de conduite	20
Si une motoneige s'enlise dans la neige	21
Conduite en groupe (Safari)	21
Variations de terrain et de conduite.....	22
Dangers	24
Urgences	27-29
Blessures par exposition au froid	27
Situations d'urgence	28-29
Suggestions d'équipements supplémentaires	28
Survie	29
Signaux de sauvetage.....	29
Conclusion	30

Avant de partir

COMMANDES DE LA MOTONEIGE

■ REMARQUE : Les illustrations et les descriptions présentées dans ce document expliquent les commandes standard des motoneiges. Ce Guide du conducteur vous apporte des informations sur les commandes de votre modèle spécifique.

120

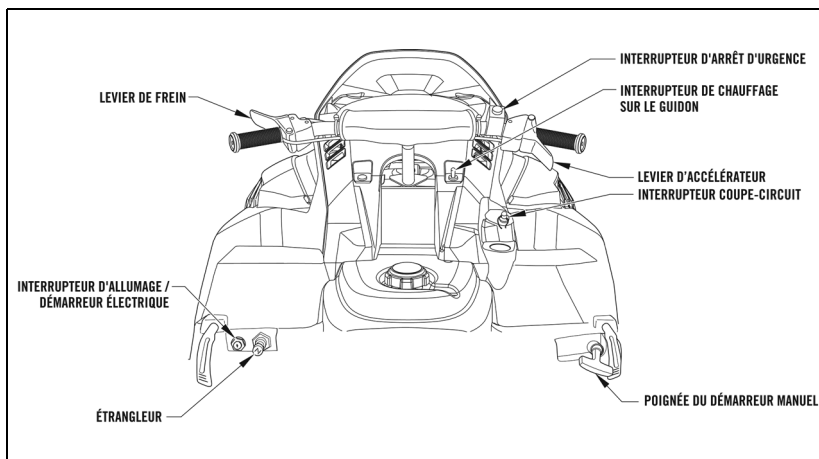

0753-830

200

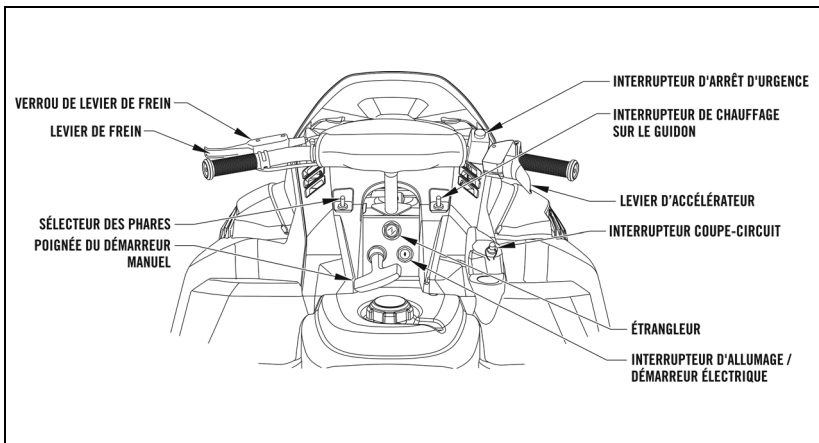

0753-827

LEVIER DE FREIN - Situé sur le guidon gauche, le LEVIER DE FREIN peut être serré pour ralentir ou arrêter le mouvement vers l'avant de la motoneige.

VERROU DU LEVIER DE FREIN (200) – Situé à côté ou sur le LEVIER DE FREIN, le VERROU DU LEVIER DE FREIN maintient le LEVIER DE FREIN en position serrée. Pour activer ce verrou, serrez complètement le LEVIER DE FREIN. Engagez l'actionneur du verrou avec votre index. Relâchez le LEVIER DE FREIN. Pour désactiver le verrou, serrez le LEVIER DE FREIN et le verrou est libéré automatiquement.

AVERTISSEMENT

Le verrou du levier de frein n'est pas un frein de stationnement. Il ne doit pas être appliqué pendant plus de 5 minutes. Le verrou du levier de frein maintient le levier de frein en position serrée. Il maintient donc en continu la pression contre le disque de frein. Mais après un certain temps, la pression appliquée peut se relâcher et ne plus suffire à maintenir la motoneige immobile.

ÉTRANGLEUR OU CHOKE – Pour démarrer un moteur froid, activez le bouton ou levier de l'étrangleur. Lisez les instructions détaillées dans le Guide du conducteur. Lorsque le moteur est chaud, l'étrangleur peut ne pas être nécessaire, ou très peu.

INTERRUPTEUR D'ARRÊT D'URGENCE – Situé sur le guidon droit, l'INTERRUPTEUR D'ARRÊT D'URGENCE permet d'arrêter immédiatement le moteur. En position haute, l'INTERRUPTEUR D'ARRÊT D'URGENCE laisse tourner le moteur. En appuyant sur l'INTERRUPTEUR D'ARRÊT D'URGENCE, vous coupez l'allumage du moteur. La motoneige s'immobilisera alors progressivement en roue libre.

INTERRUPTEUR D'ÉCLAIRAGE DES FEUX DE JOUR (200) – Situé sur le capot, l'INTERRUPTEUR D'ÉCLAIRAGE DES FEUX DE JOUR sert à sélectionner les feux de route ou de croisement.

COMMUTATEUR D'ALLUMAGE – Actionné par une clé, le COMMUTATEUR D'ALLUMAGE permet de démarrer le moteur (position MARCHÉ ou START) ou de l'arrêter (position ARRÊT ou OFF). Si la motoneige est équipée d'un interrupteur de démarrage et/ou d'un démarreur manuel (ou à rappel), l'INTERRUPTEUR D'ALLUMAGE doit être en position MARCHÉ ou START pour activer le démarreur. Pour réduire les risques d'utilisation non autorisée, retirez toujours la clé du COMMUTATEUR D'ALLUMAGE après chaque utilisation.

ATTENTION

Le démarreur et/ou la couronne du moteur seront gravement endommagés si le démarreur est engagé pendant que le moteur tourne, ou si le COMMUTATEUR D'ALLUMAGE reste sur la position MARCHÉ ou START après le démarrage du moteur.

LEVIER D'ACCÉLÉRATEUR – Situé sur le guidon droit, le LEVIER D'ACCÉLÉRATEUR sert à réguler la vitesse de la motoneige. La vitesse réelle de la motoneige dépend des conditions du terrain. Elle est directement proportionnelle au mouvement du levier d'accélérateur. Lorsque le LEVIER D'ACCÉLÉRATEUR est relâché, il **doit revenir** automatiquement à la position du ralenti.



AVERTISSEMENT

Si le levier d'accélérateur ne revient pas rapidement et complètement à la position de ralenti, le système d'accélérateur doit être réparé, ou ses composants endommagés doivent être remplacés, avant d'utiliser la motoneige.

INTERRUPTEURS DE CHAUFFAGE – Situés sur le capot, ces interrupteurs activent les éléments de chauffage installés sur le guidon et le pouce (LEVIER D'ACCÉLÉRATEUR).

REMORQUAGE AVEC UNE MOTONEIGE

Tracter un traîneau ou une motoneige exige une attention particulière. Les traîneaux tractés derrière une motoneige doivent toujours être chargés de manière à maintenir le centre de gravité le plus bas possible. Une barre d'attelage rigide est **obligatoire** pour tracter un traîneau. Lorsque vous tractez un traîneau portant des passagers, circulez toujours à vitesse lente. Évitez les terrains accidentés pour plus de sécurité. Demandez à tous les passagers de descendre du traîneau et de marcher chaque fois qu'une route doit être traversée. Tout traîneau tracté doit être équipé de matériaux réfléchissants sur les deux côtés et à l'arrière. N'utilisez jamais une corde pour tracter une luge, un traîneau, etc. avec des passagers. Il est toujours extrêmement dangereux de remorquer avec une corde. Cette méthode est **strictement interdite!**

Si une motoneige doit être tractée par une autre motoneige, vous devez premièrement retirer la courroie d'entraînement de la motoneige tractée. Ensuite, à l'aide d'une corde de remorquage, fixez la partie centrale de la corde au centre du pare-chocs arrière de la motoneige remorquée (en faisant un nœud). Les deux brins de la corde doivent avoir la même longueur. Enroulez chaque brin de la corde deux fois autour d'un axe de la motoneige tractée et attachez-la solidement.

ATTENTION

Lorsque vous tractez une motoneige, vous devez avancer à faible vitesse et éviter les terrains accidentés. De plus, à chaque freinage, n'oubliez pas jamais que la motoneige tractée ne peut pas freiner lorsque la motoneige de tête ralentit. Elle ne peut que s'arrêter en roue libre. Ne pas remorquer en utilisant les attaches de ski.

ÉTIQUETTES DE SÉCURITÉ

Les motoneiges BRP portent trois types d'étiquettes sur leur entretien et leur utilisation, comme décrit dans le Guide du conducteur, le Manuel de sécurité de la motoneige.

Les étiquettes !AVERTISSEMENT présentent des informations relatives à la sécurité personnelle. Leurs directives doivent être respectées, car elles décrivent des risques de blessures graves ou mortelles.

Les étiquettes !ATTENTION signalent des situations de danger. Le non-respect de leurs directives pourrait entraîner des blessures mineures ou modérées.

Les étiquettes **ATTENTION** identifient des pratiques dangereuses qui peuvent endommager la motoneige. Leurs directives doivent être respectées pour éviter d'endommager une ou plusieurs parties de la motoneige.

Une **REMARQUE** présente des informations supplémentaires méritant une attention particulière.

En tant que propriétaire ou conducteur, vous devez vous assurer que toutes les étiquettes restent intactes sur la motoneige et que leurs informations ou directives associées sont respectées.

Le Comité de certification de la sécurité des motoneiges (SSCC – Snowmobile Safety Certification Committee) a défini des normes de sécurité minimales pour les motoneiges. Toutes les motoneiges BRP portent une étiquette de certification apposée sur le tunnel. Cette étiquette signifie qu'un laboratoire d'essai indépendant a vérifié la conformité aux normes de sécurité établies par le SSCC.

<p>CE MODÈLE A ÉTÉ ÉVALUÉ PAR UN LABORATOIRE D'ESSAIS INDÉPENDANT ET IL EST CONFORME À TOUTES LES NORMES DE SÉCURITÉ DU SSCC EN VIGUEUR À LA DATE DE SA FABRICATION.</p> <p>COMMANDITÉE PAR LE SNOWMOBILE SAFETY AND CERTIFICATION COMMITTEE, INC. (SSCC - COMITÉ DE SÉCURITÉ ET DE CERTIFICATION DES MOTONEIGES)</p>	<p>IMPRIME AUX ÉTATS-UNIS</p> <p>CERTIFIÉ</p>  <p>CERTIFIED</p>  <p>0 5 4 4 8 7 5 4</p>	<p>THIS MODEL HAS BEEN EVALUATED BY AN INDEPENDENT TESTING LABORATORY AND IT MEETS ALL SSCC SAFETY STANDARDS IN EFFECT ON THE DATE OF ITS MANUFACTURE.</p> <p>SPONSORED BY THE SNOWMOBILE SAFETY AND CERTIFICATION COMMITTEE, INC.</p>
---	---	--

0155-567A

ÉQUIPEMENT DE SÉCURITÉ

Les motoneiges BRP sont dotées d'équipements de sécurité conçus pour protéger le conducteur et le passager, lorsque la motoneige est conçue pour transporter un passager.

- A. **MARCHEPIEDS AVEC SURFACE ANTI-DÉRAPANTE** – Ils servent de repose-pieds pendant la conduite de la motoneige. Ils protègent également les pieds du conducteur/passager contre les chocs avec des objets étrangers sur la piste. Le conducteur/passager **doit garder** les pieds sur les MARCHEPIEDS à tout moment. Ne **jamais** laisser les pieds dépasser du bord extérieur, surtout lorsque la motoneige tourne ou se déplace. Nettoyez immédiatement les MARCHEPIEDS pour éviter toute accumulation de neige ou de glace. Les MARCHEPIEDS doivent être nettoyés avant chaque utilisation. La surface antidérapante des marchepieds évite les glissements accidentels du conducteur/passager pendant les déplacements, les montées, les descentes, et lorsqu'il n'y a pas de neige ou de glace.
- B. **GARDE-NEIGE** – Il s'étend de l'arrière de la motoneige pour dévier la neige, la glace et autres projection de la chenille.



SNO-WL12

- C. **PARE-CHOCS AVANT** – Il protège contre les dommages causés par des collisions mineures.
- C. **PARE-CHOCS ARRIÈRE** – Il protège contre les dommages causés par des collisions mineures. Le PARE-CHOCS ARRIÈRE peut servir d'appui pour soulever l'arrière de la motoneige.
- E. **INTERRUPTEUR D'ARRÊT D'URGENCE** – Il fonctionne indépendamment de l'interrupteur d'allumage. Il doit être en position ON (position haute) pour que le moteur puisse démarrer. En cas de situation d'urgence nécessitant l'arrêt immédiat du moteur, l'INTERRUPTEUR D'ARRÊT D'URGENCE peut être pressé vers le bas jusqu'à la position OFF pour arrêter le moteur. Ensuite, le frein doit être serré pour immobiliser la motoneige.
- F. **PARE-BRISE** – Protège le conducteur contre le vent et la neige, assurant son confort et sa sécurité.
- G. **FEU D'ARRIÈRE, FEU DE FREIN, PHARE ET RÉFLECTEURS** – Les FEUX permettent au conducteur de bénéficier d'une bonne visibilité de jour comme de nuit, pour voir et être vu. De plus, pour améliorer la sécurité du motoneigiste, des RÉFLECTEURS augmentent la visibilité de la motoneige pour les autres usagers. Ne conduisez jamais une motoneige si l'un de ses FEUX ne fonctionne pas correctement, et si tous ses RÉFLECTEURS ne sont pas en place.

- H. **VERROU DU LEVIER DE FREIN (200)** – Permet de bloquer le LEVIER DE FREIN en position serrée. Ce verrou doit être engagé chaque fois que la motoneige est stationnée, immobile avec le moteur au ralenti, ou laissée sans surveillance. N'utilisez jamais une motoneige lorsque le verrou du levier de frein est engagé.



AVERTISSEMENT

Le verrou du levier de frein n'est pas un frein de stationnement. Il ne doit pas être appliqué pendant plus de 5 minutes. Le verrou du levier de frein maintient le levier de frein en position serrée. Il maintient donc en continu la pression contre le disque de frein. Mais après un certain temps, la pression appliquée peut se relâcher et ne plus suffire à maintenir la motoneige immobile.

- I. **INTERRUPTEUR DU CONTRÔLE DE L'ACCÉLÉRATEUR** – Il protège la motoneige contre les risques d'emballement du moteur en cas de non retour du levier d'accélérateur à la position de ralenti. Si de la glace se forme dans le système d'accélérateur, ou en cas d'un autre dysfonctionnement, cet interrupteur arrête le moteur lorsque le conducteur relâche le LEVIER D'ACCÉLÉRATEUR. Si le système d'accélérateur ne fonctionne pas correctement, appuyez immédiatement sur l'INTERRUPTEUR D'ARRÊT D'URGENCE. Si l'INTERRUPTEUR DU CONTRÔLE DE L'ACCÉLÉRATEUR arrête le moteur, ou si une des situations ci-dessus se produit, réparez le problème avant de redémarrer le moteur.
- J. **INTERRUPTEUR COUPE-CIRCUIT** – Lorsque le cordon de l'INTERRUPTEUR COUPE-CIRCUIT est attaché au conducteur lorsqu'il tombe de la motoneige, ou si son capuchon sort de sa base, l'INTERRUPTEUR COUPE-CIRCUIT interrompt le circuit d'allumage et arrête le moteur. Attachez le cordon de l'INTERRUPTEUR COUPE-CIRCUIT au conducteur d'une manière quelconque avant de démarrer le moteur. L'utilisation de l'INTERRUPTEUR COUPE-CIRCUIT est obligatoire pendant tous les types de compétition.

ATTENTION

Lorsque vous utilisez l'INTERRUPTEUR COUPE-CIRCUIT, vérifiez que le cordon ne s'emmêle pas avec le guidon, ou qu'il n'entre pas en contact avec des branches d'arbre ou d'autres objets. Le capuchon peut être enlevé par inadvertance, et déclencher une perte de puissance soudaine. Cela peut causer une perte de contrôle de la motoneige et des blessures graves.

PROTÈGE-COURROIE (non illustré) – Protège le conducteur en cas de rupture de la courroie d'embrayage ou d'entraînement. **N'utilisez jamais** la motoneige, ou ne faites pas tourner le moteur, lorsque le PROTÈGE-COURROIE n'est pas fixé, et si le capot/les panneaux d'accès ne sont correctement attachés.

CHAUFFAGES DES POIGNÉES/POUCES (non illustrés) – Commandés par un interrupteur, ils assurent le confort du conducteur.

AVERTISSEMENT

Les personnes qui ne peuvent pas ressentir la douleur au niveau de la peau en raison d'un âge avancé, d'une maladie chronique, du diabète, d'une lésion de la moelle épinière, de médicaments, de la consommation d'alcool, de l'épuisement ou d'autres conditions physiques, doivent faire preuve de prudence lorsqu'elles utilisent le chauffage du siège. Le chauffage du siège peut provoquer des brûlures même à basse température, surtout s'il est utilisé pendant de longues périodes. Ne placez rien sur le siège qui puisse l'isoler, par exemple une couverture, un coussin, car cela peut surchauffer le système de chauffage du siège. Ne perchez pas le siège avec des épingles, des aiguilles ou d'autres objets pointus, car cela pourrait endommager l'élément chauffant, et provoquer la surchauffe du système de chauffage. Un siège surchauffé peut provoquer des blessures graves.

POIGNÉES DE MAINTIEN (non illustrées) – Si la motoneige est équipée d'un siège de passager, les POIGNÉES DE MAINTIEN sont conçues pour lui apporter un maintien solide en toutes occasions. Le conducteur doit demander au passager de se tenir constamment aux POIGNÉES DE MAINTIEN. **Ne transportez jamais un passager sur une motoneige conçue pour une seule personne.**

TRANSPORT SUR UNE REMORQUE

Il est préférable d'utiliser une remorque spécialement conçue pour le transport des motoneiges, par exemple une remorque à plateau basculant, à plateau ouvert ou fermé. Une remorque à plateau basculant peut être équipée d'un système de treuil pour faciliter le chargement de la motoneige. Les remorques à plateau ouvert sont équipées de rampes pliantes ou autoportantes qui permettent de charger par l'arrière et de décharger par l'avant. Les remorques fermées ont généralement des portes à l'avant et à l'arrière qui se rabattent pour servir de rampes de chargement et de déchargement.

Vous devez avoir tout l'équipement nécessaire pour attacher la remorque à votre véhicule, y compris des chaînes de sécurité, une boule d'attelage de la bonne taille et les connexions électriques appropriées pour les feux de la remorque. Avant de monter une motoneige sur une remorque, vérifiez sa limite de charge maximale, la pression requise pour ses pneus, le poids nominal brut du véhicule à porter, et la capacité de remorquage du véhicule tracteur.

ATTENTION

AVANT de charger la motoneige sur la remorque, vérifiez toujours que sa flèche ou son timon est bien fixé(e) à la boule d'attelage du véhicule tracteur. Cela empêchera la remorque de se détacher de l'attelage lorsqu'une motoneige est chargée, en particulier avec les remorques à deux places.

Lorsque vous arrimez une motoneige sur la remorque, évitez d'utiliser des cordes ou des sangles en caoutchouc, car elles peuvent facilement s'effiloche, s'étirer ou se casser. Une fois la motoneige arrimée sur la remorque, vérifiez le fonctionnement des freins (si équipés), des feux arrière, des feux de freinage, des clignotants et des feux de position latéraux de la remorque. Après la vérification, couvrez toujours votre motoneige avec une housse, afin de la protéger pendant le remorquage, si votre remorque est ouverte.



AVERTISSEMENT

Assurez-vous que tous les sièges, les accessoires et le chargement sont correctement fixés. Retirez tout objet qui pourrait tomber sur la route et créer un danger pour les autres véhicules.

Préparation du conducteur

















UN MOT POUR TOUS LES CONDUCTEURS DE MOTONEIGES

Quelle que soit l'expérience acquise en conduisant des automobiles, des motos ou des bateaux à moteur, tout le monde est un débutant lorsqu'il s'assied pour la première fois au guidon d'une motoneige. Chaque sport exige de l'habileté et du jugement pour ne prendre que des risques calculés dans des limites acceptables. Le conducteur **doit apprendre** à reconnaître les conditions variables de la neige, de la glace, de la lumière, du terrain, du climat et de la température, et leurs effets sur le fonctionnement de la motoneige et le comportement du conducteur. Le conducteur **doit apprendre** à équilibrer la motoneige dans des conditions de terrain et de vitesse variables. Il **doit aussi** apprendre à tenir compte de la présence d'autres véhicules ou activités en motoneige. BRP recommande fortement à tout conducteur novice de suivre un cours certifié de sécurité en motoneige, avant de conduire une motoneige.

Chaque conducteur de motoneige doit se familiariser avec :

1. commandes de la motoneige
2. équipement de sécurité
3. signalisation des pistes
4. vêtements et protections
5. responsabilités
6. consignes pour une utilisation sécuritaire
7. entretien général

SIGNALISATION DES PISTES

	Impasse / Piste privée		Virage à droite ou à gauche
	Arrêt		Pente forte
	Motoneiges autorisées		Croisement de motoneiges
	Interdit aux motoneiges		Circulation dans les deux sens
	Sens interdit – Accès interdit		Arrêt à proximité
	Informatif		Balise de piste
	Danger		Balise directionnelle
	Attention		Croisement de pistes

0000-066

Les panneaux de signalisation contrôlent, dirigent ou règlementent l'utilisation des motoneiges sur les pistes, pour informer le conducteur de l'état des pistes et sentiers. Un conducteur de motoneige DOIT se familiariser avec tous les panneaux et être capable de les reconnaître dans n'importe quelle zone.

Les panneaux de réglementation, d'avertissement, de balisage et d'information sont les quatre types de panneaux utilisés sur les pistes. Dans l'illustration ci-dessus, les panneaux de signalisation sont reconnus par la plupart des organismes ayant compétence sur les zones d'utilisation des motoneiges. D'autres panneaux de signalisation peuvent être utilisés dans certaines régions. Veuillez les apprendre avant de partir en randonnée.

VÊTEMENTS ET PROTECTIONS

Pour toute activité avec une motoneige, et les sports d'hiver associés, vous aurez besoin de porter des vêtements chauds. Cependant, en cherchant à se réchauffer, une personne peut être trop habillée, transpirer et finir par avoir froid. En principe, pour se protéger du froid, le choix des vêtements est déterminant. Vous aurez besoin de vêtements capables d'empêcher l'air froid de pénétrer, mais aussi de laisser l'humidité s'évacuer.

Le refroidissement éolien, c'est-à-dire la température ressentie physiquement par l'effet combiné du vent réel, de la température extérieure et de la vitesse de la motoneige, constitue le principal problème d'exposition au froid pendant tout déplacement avec une motoneige. Dans le tableau ci-dessous, plus le refroidissement éolien résultant de la vitesse du vent et de la vitesse de la motoneige augmente, plus le risque de gel d'une partie du corps est élevé. Lorsque vous vous habillez pour sortir avec une motoneige, il est important de choisir des vêtements adaptés à l'indice de refroidissement éolien, la durée de votre exposition au froid et les conditions météorologiques prévues. En général, il ne suffit pas de s'habiller en fonction de la température et des conditions du moment.

Tableau du refroidissement éolien

TABLEAU DE REFROIDISSEMENT ÉOLIEN																							
NORME U.S.										MÉTRIQUE													
Vitesse combinée du vent et de la motoneige	Lecture réelle du thermomètre (°F)										Vitesse combinée du vent et de la motoneige	Lecture réelle du thermomètre (°C)											
	50	40	30	20	10	0	-10	-20	-30	-40		-50	-60	5	0	-5	-10	-15	-20	-25	-30	-35	-40
Équivalent Température (°F)																							
mph											km/h	Équivalent Température (°C)											
0	50	40	30	20	10	0	-10	-20	-30	-40	-50	-60	0	5	0	-5	-10	-15	-20	-25	-30	-35	-40
5	48	37	27	16	6	-5	-15	-26	-36	-47	-57	-68	10	1	-4	-11	-16	-22	-27	-33	-38	-45	-50
10	40	28	16	4	-9	-21	-33	-46	-58	-70	-83	-95	20	-4	-9	-17	-23	-29	-36	-42	-48	-54	-61
15	36	22	9	-5	-18	-36	-45	-58	-72	-85	-99	-112	30	-7	-13	-21	-28	-35	-42	-48	-55	-63	-69
20	32	18	4	-10	-25	-39	-53	-67	-82	-96	-110	-124	40	-9	-16	-24	-32	-39	-47	-53	-61	-69	-76
25	30	16	0	-15	-29	-44	-59	-74	-88	-104	-118	-133	50	-11	-18	-26	-34	-41	-49	-57	-64	-73	-80
30	28	13	-2	-18	-33	-48	-63	-79	-94	-109	-125	-140	60	-12	-19	-27	-35	-43	-51	-59	-66	-75	-82
35	27	11	-4	-20	-35	-49	-67	-82	-98	-113	-129	-145	70	-13	-20	-28	-36	-44	-52	-60	-68	-76	-84
40	26	10	-6	-21	-37	-53	-69	-85	-100	-116	-132	-148											
(Les vitesses de vent supérieures à 40 mph ont peu d'effet supplémentaire)	DANGER FAIBLE* (pour une personne portant des vêtements appropriés)		DANGER CROISSANT*		DANGER IMPORTANT*						(Les vitesses de vent supérieures à 70 km/h ont peu d'effet supplémentaire)	DANGER FAIBLE* (pour une personne portant des vêtements appropriés)		DANGER CROISSANT*		DANGER IMPORTANT*							
	*DANGER DE CONGÉLATION DE LA PEAU EXPOSÉE											*DANGER DE CONGÉLATION DE LA PEAU EXPOSÉE											

REFROIDISSEMENT ÉOLIEN

Tous les motoneigistes devraient porter des combinaisons de bonne qualité, une ou deux pièces, avec un tissu résistant à l'eau et des doublures légères et très isolantes. Le type et la quantité de vêtements portés sous la combinaison de motoneige dépendent des conditions météorologiques du jour. Des sous-vêtements thermiques et respirants près de la peau créent une couche importante d'espace d'air nécessaire à une bonne isolation.

Les casques homologués, qui procurent chaleur et protection, doivent toujours être portés avec la mentonnière bouclée à tout moment. Les casques doivent être intégraux, avec une visière de protection faciale en plastique et une mentonnière durable. Si le casque n'a pas de visière faciale, des lunettes de protection sont nécessaires. Des lunettes de protection, ou une visière ou un écran facial jouent un rôle important pour protéger les yeux et assurer une meilleure visibilité dans des conditions de luminosité variables. Les couleurs des lunettes ou écrans de protection solaire suggéré(e)s incluent le gris ou le vert foncé en cas de fort ensoleillement; l'ambre ou le jaune pour améliorer la visibilité par temps couvert ou en fin d'après-midi. Les lunettes de soleil et autres protections solaires visuelles doivent être retirées quand la nuit tombe. Des lunettes de protection incolores doivent être utilisées la nuit (elles conviennent à toutes les conditions de luminosité sans soleil).

Lorsque les températures sont extrêmement basses, il est recommandé de porter un masque facial en plus du casque et des lunettes/écran de protection afin de réduire les risques de gelures.

Protégez-vous les mains avec une paire de gants, ou des mitaines de motoneige bien isolées qui laissent les pouces et les doigts libres pour actionner les commandes.

Choisissez des bottes à semelle en caoutchouc, avec une tige en nylon ou en cuir imperméable et une doublure en synthétique, en feutre ou en laine. Elles sont les mieux adaptées à la motoneige, car elles offrent les avantages de la chaleur, l'imperméabilité et la traction nécessaires. Une paire de chaussettes en laine ou thermiques, en plus des bottes de motoneige, renforcent la protection nécessaire contre le froid. Nous devons souligner plusieurs points concernant les vêtements de motoneige :

1. Des vêtements qui ventilent et isolent sont une nécessité.
2. Habillez-vous avec plusieurs couches sans limiter votre mobilité. Les couches de vêtements fins sont plus efficaces qu'une seule couche épaisse. Par exemple, une couche intérieure à tissage aéré (sous-vêtements thermiques), une couche intermédiaire durable et utilitaire (chemise en laine et pantalon robuste), et une troisième couche extérieure isolante (combinaison de motoneige).
3. Pour choisir vos vêtements de motoneige, n'oubliez pas que des vêtements confortables et bien ajustés sont essentiels pour lutter contre le froid avec efficacité.
4. Gardez les vêtements isolants au sec, car ils perdent leur efficacité isolante s'ils sont mouillés. Ne laissez pas vos vêtements dans la neige ni la neige dans vos vêtements. Pour vous rafraîchir, ouvrez vos vêtements au niveau du col. Laissez sécher vos vêtements après chaque utilisation.
5. Les mouvements sont déterminants pour la chaleur des mains et des pieds. Ne portez pas de chaussettes ou de gants trop épais. Une paire de chaussettes en laine ou thermiques et une paire de gants de motoneige avec doublure sont suffisantes pour la plupart des conditions hivernales.
6. La peau doit toujours être protégée pour éviter les engelures.
7. NE JAMAIS porter une longue écharpe ou des vêtements amples qui pourraient être happés ou coincés dans des pièces mobiles de la motoneige.
8. Choisissez des vêtements adaptés à la situation, évitez d'en porter trop ou pas assez.

FORME PHYSIQUE ET MENTALE

La motoneige exige des efforts physiques. Afin de profiter pleinement de votre motoneige, une bonne préparation physique est nécessaire. Vous aurez besoin de muscles pour manier la motoneige. Plus vous serez entraîné, moins vous aurez des raideurs musculaires et des courbatures le lendemain matin. De plus, dans des situations difficiles, comme rester bloqué dans la neige profonde, le motoneigiste en bonne condition physique aura un avantage évident.

Les randonnées prolongées et les safaris en motoneige (en groupe) exigent une endurance physique supérieure à celle requise pour les randonnées courtes. Dormir suffisamment et manger des repas sains est une bonne pratique pour avoir l'endurance nécessaire. Des arrêts fréquents pour se reposer en cas de fatigue sont indispensables.

Les sorties en haute altitude présentent une autre complication. Dans les zones de haute altitude, les niveaux d'oxygène plus faibles provoquent un épuisement prématuré et de la fatigue après un effort limité. La meilleure préparation à la randonnée en haute altitude consiste à faire de courtes randonnées d'adaptation avec des repos prolongés.

La préparation mentale pour la motoneige est extrêmement importante. La fatigue mentale est dangereuse, car elle peut induire de mauvais jugements et des moments de faiblesse dangereuse en termes de pilotage. Tout conducteur de motoneige doit réagir rapidement et faire preuve de jugement approprié en toutes circonstances. Si un conducteur n'est pas préparé à réagir en cas d'urgence, cela signifie qu'il n'a pas bénéficié d'une préparation suffisante pour utiliser une motoneige.

Ne conduisez jamais une motoneige (ou tout autre véhicule motorisé) sous l'influence de drogues, d'alcool ou de médicaments qui pourraient altérer votre jugement ou vos réactions.

QUESTIONS ENVIRONNEMENTALES

La protection de l'environnement est la responsabilité de chaque motoneigiste. Il est strictement interdit d'endommager ou de détruire des zones préparées pour des motoneiges. Cela pourrait justifier des lois plus restrictives concernant l'utilisation des motoneiges. Le bon sens et la courtoisie sont les meilleurs guides du motoneigiste. La politique de tous les motoneigistes devrait être : « Vous emportez tout ce que vous apportez. Vous ne prenez que des photos et ne laissez que des traces ». Plusieurs directives pratiques sont indispensables :

1. Ne conduisez une motoneige que lorsque la couverture de neige est suffisante pour protéger la végétation au sol.
2. Protégez les arbres et les arbustes. Ne passez pas dessus.
3. Lorsque vous rencontrez des animaux sauvages, laissez-les s'éloigner tranquillement. Ne poursuivez pas et ne harcelez pas les animaux sauvages.
4. Ne jetez aucun débris. Ne polluez pas.
5. Ne circulez que dans les zones et sur les pistes désignées pour les motoneiges. Respectez toutes les règles et réglementations. Procurez-vous les permis nécessaires.
6. Le bruit des motoneiges peut être une perturbation importante dans certaines zones, telles que des hôpitaux, des maisons de repos et des zones résidentielles. Faites preuve de bon sens et de courtoisie dans de telles circonstances.

RESPONSABILITÉS PRINCIPALES

Les gouvernements fédéraux, d'État, régionaux et locaux ont adopté des lois et des règlements relatifs à l'utilisation et à la conduite des motoneiges. Il incombe aux propriétaires et aux conducteurs de motoneiges d'apprendre et de respecter ces lois et règlements. Les propriétaires et les conducteurs doivent aussi connaître les lois sur la responsabilité, les dommages matériels et les assurances relatives à l'utilisation des motoneiges.

Respectez la vie privée et la propriété d'autrui en toutes circonstances. Avant de circuler en motoneige sur un terrain privé, vous devez obtenir l'autorisation de son propriétaire. Faites les vérifications nécessaires auprès des autorités compétentes avant de circuler sur des terrains publics. Conduisez lentement dans les zones résidentielles.

La capacité d'un enfant à comprendre, utiliser et contrôler une motoneige en toute sécurité doit être évaluée par un parent. Il incombe aux parents de déterminer le degré d'implication de l'enfant dans toute utilisation d'une motoneige. Ne laissez en aucun cas un enfant conduire une motoneige sans surveillance. Indépendamment de son âge, enfant ou adulte, tout conducteur d'une motoneige doit comprendre ce qu'est la vitesse, l'imprudence et l'excès de confiance. Pour réduire les risques d'utilisation non autorisée, retirez toujours la clé du commutateur d'allumage après chaque utilisation.

ENREGISTREMENT ET PERMIS

Dans la plupart des pays, des États et des provinces, la loi exige que les motoneiges neuves et usagées soient déclarées et enregistrées auprès de l'organisme compétent en matière d'utilisation des motoneiges. L'enregistrement administratif des motoneiges a plusieurs objectifs : Cette procédure permet à l'État ou à l'autorité territoriale compétente de tenir des registres des motoneiges existantes, qui fournissent aux propriétaires/utilisateurs un moyen d'identifier leurs motoneiges si elles sont retrouvées après un vol. Les frais d'enregistrement ou d'immatriculation génèrent également une source de revenus pour les agences gouvernementales afin de créer et d'entretenir les pistes.

N'utilisez pas une motoneige sans avoir tous les permis nécessaires. Les motoneiges peuvent être conduites par des personnes de tout âge. Toutefois, si un mineur doit conduire une motoneige sur une propriété publique ou privée n'appartenant pas à un parent ou à un tuteur, un permis de conduire sera exigé dans la plupart des États et provinces. Consultez un responsable local de l'application des lois, ou un responsable de la protection de l'environnement, pour connaître les réglementations spécifiques applicables aux permis de conduire de motoneiges pour mineurs.

CODE DE DÉONTOLOGIE

1. Je serai un bon motoneigiste. Je reconnais que les gens jugent tous les motoneigistes par mes actions. J'utiliserai mon influence auprès des autres motoneigistes pour promouvoir les bons comportements.
2. Je ne jetterai pas de déchets sur les pistes, ou dans les aires de camping. Je ne polluerai pas les cours d'eau ou les lacs. J'emporterai ce que j'ai apporté.
3. Je n'endommagerai pas les arbres, les arbustes ou autres éléments naturels.
4. Je respecterai la propriété et les droits des autres.
5. Je donnerai un coup de main lorsque quelqu'un peut en avoir besoin.
6. Je me rendrai disponible, ainsi que ma motoneige, pour participer aux opérations de recherche et de sauvetage.
7. Je ne gênerai pas les activités des autres amateurs de sports d'hiver. Je respecterai leur droit de profiter de leurs activités et installations récréatives.
8. Je connaîtrai et respecterai toutes les lois et tous les règlements fédéraux, étatiques, provinciaux et locaux relatifs à la vitesse et à la conduite des motoneiges dans les zones où je pratique la motoneige.
9. Je ne harcèlerai pas les animaux sauvages.
10. Je ne ferai pas de motoneige dans des zones interdites.
11. Je ne conduirai pas une motoneige sous l'influence de drogues, d'alcool ou de médicaments.

Utilisation d'une motoneige

INSTRUCTIONS DE SÉCURITÉ

Avant de démarrer le moteur de la motoneige :

1. Consultez les prévisions pour connaître les éventuelles conditions météorologiques dangereuses.
2. Choisissez des vêtements appropriés. Un casque, des lunettes de protection et des vêtements appropriés, en fonction des conditions météorologiques actuelles et prévues, sont indispensables. Ne portez jamais d'écharpes longues ou lâches, de lacets de chaussures, etc. qui pourraient se prendre dans une partie mobile de la motoneige.
3. Ne partez pas sans indiquer à quelqu'un votre destination et/ou itinéraire, et l'heure à laquelle vous comptez être de retour.
4. Organisez-vous pour circuler avec des amis en utilisant un « système de parrainage ». Évitez de sortir seul en motoneige.
5. Équipez la motoneige d'un kit de survie et de toutes les fournitures nécessaires. Une lampe de poche, des pièces de rechange essentielles et la trousse à outils doivent être transportées avec la motoneige en toutes circonstances. Il est également conseillé d'emporter une pièce d'identité, de l'argent, un téléphone sans fil, des allumettes, un couteau, une boussole, du papier et un crayon/stylo.
6. Effectuez la procédure d'inspection préalable à la conduite et au démarrage de la motoneige (voir page 18 pour plus de détails).
7. Interdisez à un conducteur débutant ou inexpérimenté de conduire une motoneige sans avoir reçu une formation appropriée. Surveillez et évaluez soigneusement ces personnes sur des parcours plats et reconnus. Respectez les exigences fédérales, d'État, régionales et locales concernant l'âge minimum pour l'obtention d'un permis et la conduite d'une motoneige. Lisez attentivement le Guide du conducteur et le Manuel de sécurité de la motoneige; comprendre et suivre toutes les recommandations.
8. Demandez la permission avant de traverser une propriété privée.
9. Ne conduisez jamais une motoneige sous l'influence de l'alcool, de drogues ou de médicaments qui pourraient altérer votre jugement ou vos réactions.
10. Vérifiez que la chenille peut tourner librement en balançant la motoneige d'un côté à l'autre, car selon certaines conditions climatiques, la chenille peut geler au sol ou sur une autre surface. Cette procédure permet d'éviter l'usure inutile de la courroie d'entraînement.
11. PRÉPARATION MENTALE POUR CONDUIRE UNE MOTONEIGE. Les situations d'urgence exigent des réactions automatiques.

Dès que le moteur de la motoneige tourne :

1. Vérifiez le phare avant (feux de route et feux de croisement), le feu arrière et le feu de freinage pour vous assurer qu'ils fonctionnent correctement et qu'ils sont bien réglés. Assurez-vous que tous les feux sont propres pour fournir un éclairage maximal. Le phare avant et le feu arrière doivent être allumés dès que le moteur tourne.

2. Activez l'interrupteur d'arrêt d'urgence pour vous assurer qu'il fonctionne correctement. Si l'interrupteur d'arrêt d'urgence coupe correctement le moteur, redémarrez le moteur.

 **AVERTISSEMENT**

Ne pas utiliser la motoneige si l'interrupteur d'arrêt d'urgence ne fonctionne pas.

3. Garder les pieds, les mains et les vêtements à l'écart des pièces mobiles du moteur et de la transmission. Toujours couper le moteur pour effectuer des réglages ou des réparations.
4. Lorsque la motoneige est utilisée à des températures très basses, le système d'entraînement doit être « rodé ». Pour cela, levez l'arrière de la motoneige avec un support de sécurité isolé, ou couchez la motoneige sur le côté. Ouvrez légèrement l'accélérateur pour que la chenille fasse plusieurs tours. Cette rotation permet à la courroie d'entraînement, aux roulements et à la chenille de « se préchauffer » correctement. Ne faites jamais tourner le moteur à haut régime pendant le « préchauffage » de la chenille.

 **AVERTISSEMENT**

Ne laissez personne se tenir près de la motoneige pendant le « préchauffage » de la chenille. Des blessures graves peuvent résulter de la projection de débris ou du contact avec la chenille.

5. Vérifiez le fonctionnement de l'interrupteur du coupe-circuit en retirant son capuchon. Attachez le cordon de l'interrupteur du coupe-circuit au conducteur d'une manière ou d'une autre (combinaison, gilet, etc.) avant d'appuyer sur l'accélérateur.

Lorsque vous circulez avec votre motoneige :

1. Gardez les pieds sur le marchepied à tout moment et à l'écart de la chenille en mouvement. N'étendez JAMAIS les pieds ou les jambes au-delà du bord du marchepied, quelles que soient les circonstances, lorsque la motoneige avance.
2. Respectez les restrictions applicables au nombre de passagers. Si la motoneige est conçue pour un seul conducteur, ne transportez jamais de passager. Si la motoneige est conçue pour transporter un passager (équipée de poignées), ne transportez votre passager qu'après lui avoir expliqué toutes les consignes de sécurité.
3. Ne conduisez jamais la motoneige à une vitesse supérieure à la limite de vitesse indiquée, tout en respectant les conditions locales et le terrain. Suivez votre bon sens. Évitez les obstructions et les zones d'apparence suspecte. La neige et l'éblouissement peuvent dissimuler une pente abrupte ou un ravin.
4. Ne conduisez jamais la motoneige entre des voies ferrées ou sur l'emprise des chemins de fer. Le bruit d'un train qui approche peut être couvert par le moteur de la motoneige.
5. Restez à l'écart des patineurs et des skieurs. Ne circulez jamais sur une piste de ski avec une motoneige.
6. Ne coupez pas la trajectoire d'un autre motoneigiste. Une collision peut causer des blessures graves ou mortelles.

7. Circulez avec votre motoneige à bonne distance des voies conçues pour les automobiles. Marquez un arrêt complet avant de traverser une route ou une autoroute. Cédez le passage à tous les véhicules. La nuit, le fait de conduire près d'une autoroute ou en direction de la circulation automobile en sens inverse peut causer de la confusion et constituer une cause d'accident grave.
8. Utilisez toujours le phare de la motoneige conformément à sa conception. La visibilité est la clé de la sécurité en motoneige. Conduisez toujours la motoneige à une vitesse qui laisse suffisamment de temps pour reconnaître et éviter un danger.
9. Utilisez toujours les signaux appropriés de la main et du bras, en particulier lors des randonnées en groupe (safari). Les signaux reconnus incluent :
 - A. **VIRAGE À GAUCHE** : Tendez le bras gauche sur le côté gauche du corps.
 - B. **VIRAGE À DROITE**: Tendez le bras gauche horizontalement, en le pliant au niveau du coude pour lever la main en position verticale.
 - C. **RALENTIR OU S'ARRÊTER** : Levez l'un des deux bras verticalement au-dessus de la tête.

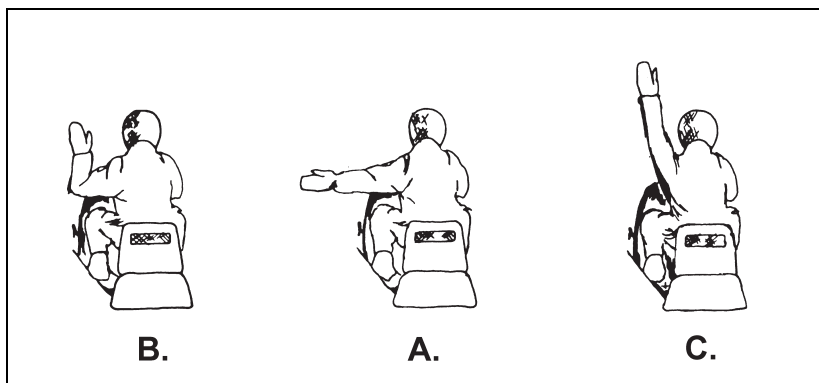

0000-051

10. Lorsque vous conduisez une motoneige en marche arrière, soyez toujours prudent en vous déplaçant à la vitesse minimale. L'interrupteur de marche arrière doit être mis sur la position souhaitée avant d'appuyer sur l'accélérateur.

Préparation de la motoneige

ENTRETIEN

Pour garantir la sécurité et le plaisir de la pratique de la motoneige, celle-ci doit être entretenue à intervalles réguliers. Étant donné que les motoneiges sont souvent utilisées dans des conditions météorologiques et des terrains difficiles, certaines procédures mécaniques nécessitent une attention et un soin rigoureux. Il est impératif que tout l'entretien de la motoneige soit effectué correctement et par un professionnel, selon les besoins. N'utilisez que des pièces de rechange et des accessoires de motoneige BRP d'origine, car ils ont été testés pour assurer la sécurité et la fiabilité de votre motoneige. Respectez toujours les calendriers et les procédures d'entretien spécifiés dans le Guide du conducteur. Assurez votre sécurité en effectuant l'inspection préalable à la conduite/démarrage AVANT de partir.

En plus de l'entretien et de l'inspection avant le départ, il est important de bien préparer la motoneige en fonction des variations de terrain, de l'altitude et de la température. Des kits de patins d'usure en carbure, des kits de crampons de chenille, des kits pour haute altitude et des kits de roues sont disponibles pour améliorer la maniabilité et les performances de la motoneige dans des conditions spécifiques. Consultez un concessionnaire de motoneiges BRP agréé pour connaître les kits spécifiques à utiliser dans les zones que vous choisissez.

INSPECTION AVANT LE DÉMARRAGE/DÉPART

Ne **démarrez jamais** le moteur et ne **conduisez jamais** une motoneige sans avoir effectué l'inspection suivante et les corrections ou réglages appropriés

1. Vérifiez que le **carburateur** et les **systèmes d'échappement** sont solidement fixés.
2. Vérifiez que le **protège-courroie** et le **capot/panneaux d'accès** sont en place et solidement fixés.
3. Vérifiez que le **pare-brise** n'est pas cassé ou fendu.
4. Vérifiez qu'il n'y a pas de **boulons ou de rivets desserrés**. Serrez tous les boulons desserrés fermement ou selon les couples spécifiées. Remplacez les rivets desserrés.
5. Vérifiez le fonctionnement du système de **freinage**. Effectuez les réglages nécessaires, le cas échéant.
6. Vérifiez le bon fonctionnement du **système de direction** en déplaçant manuellement (sans forcer) les skis, complètement à droite et à gauche. En cas de difficulté, vérifiez et réparez/remplacez tout composant responsable du problème, ou enlevez toute accumulation de glace et de neige qui pourraient obstruer les composants de la direction. Il ne doit pas y avoir de jeu excessif dans la timonerie de direction de direction, les joints à rotule ou les connexions aux skis.

7. Vérifiez le fonctionnement de l'**accélérateur**. Serrez complètement le levier d'accélérateur plusieurs fois pour vous assurer qu'elle fonctionne en douceur et revient rapidement et complètement en position de ralenti.

AVERTISSEMENT

Si le levier d'accélérateur ne revient pas rapidement et complètement à la position de ralenti, le système d'accélérateur doit être réparé, ou ses composants endommagés doivent être remplacés, avant d'utiliser la motoneige.

8. Vérifiez l'usure et l'alignement de la **courroie d'entraînement** et de la **chenille**. Remplacez ou ajustez si nécessaire.
9. Vérifiez l'alimentation en **essence** et en **huile** de la motoneige. Ne partez jamais pour un long voyage sans avoir rempli complètement le réservoir d'essence. Emportez toujours une réserve pour les urgences éventuelles. Une bonne habitude consiste à remplir le réservoir d'essence et à vérifier tous les niveaux de liquide avant chaque randonnée.
10. Vérifiez qu'un **Guide du conducteur** et tout l'**équipement d'urgence** nécessaire sont présents à bord.
11. Avant de démarrer le moteur, vérifiez que la motoneige **fait face à une zone ouverte** et que personne ne se trouve devant ou derrière vous.

EXIGENCES DU CARBURANT

L'alimentation en carburant est un aspect extrêmement important de l'utilisation d'une motoneige. La plupart des motoneiges modernes n'exigent pas que l'essence et l'huile soient mélangées au préalable, sauf dans certaines circonstances. Vous trouverez dans le Guide du conducteur des instructions spécifiques, notamment les exigences en matière d'indice d'octane et de type d'essence et les recommandations pour l'huile.

Prenez des précautions chaque fois que vous manipulez de l'essence, car elle est extrêmement explosive. Remplissez toujours le réservoir d'essence dans un endroit bien ventilé. Ne pas avaler ou ne pas toucher de l'essence. Si de l'essence est avalée, ou entre en contact avec les yeux, consultez immédiatement un médecin. Si la peau entre en contact avec de l'essence, elle doit être lavée immédiatement à l'eau et au savon. Les vêtements imbibés d'essence doivent être changés immédiatement.

Lorsque vous remplissez le réservoir d'essence avec un bidon, utilisez un entonnoir muni d'un tamis à mailles fines afin d'éviter tout débordement, et que des particules étrangères n'entrent dans le réservoir. Comme l'essence se dilate lorsque sa température augmente, ne dépassez pas la capacité nominale du réservoir.

Lorsque vous versez du carburant dans le réservoir d'une motoneige :

1. Ne fumez JAMAIS et n'allumez JAMAIS d'allumettes.
2. Arrêtez TOUJOURS le moteur avant de verser du carburant dans le réservoir.
3. Ne remplissez JAMAIS la totalité du réservoir d'essence.
4. Ne renversez JAMAIS de carburant pendant le ravitaillement.

Conduite d'une motoneige

VOTRE PREMIÈRE SORTIE

Ne conduisez jamais une motoneige sans avoir reçu les instructions nécessaires. Il est recommandé à tous les conducteurs de suivre un cours de sécurité certifié sur les motoneiges. L'objectif le plus important de la première utilisation est de se familiariser avec le démarrage, l'arrêt et les changements de direction de la motoneige. Lorsque le motoneigiste novice a lu et compris les informations présentées dans le Guide du conducteur et le Manuel de sécurité de la motoneige, et qu'il a été informé par un motoneigiste expérimenté des procédures appropriées de démarrage, d'arrêt et de virage, il doit s'exercer à conduire la motoneige sur un terrain ouvert, plat et sans obstacle. Le conducteur débutant ne doit pas oublier que l'excès de confiance ne doit jamais dominer la pratique et l'expérience. La conduite d'une motoneige exige des compétences et des connaissances particulières qui doivent être apprises au fil du temps.

MAÎTRISER LES COMMANDES DE BASE DE VOTRE MOTONEIGE

Pour commencer, comprimez légèrement le levier de l'accélérateur et avancez lentement. Augmentez graduellement la vitesse, relâchez l'accélérateur et essayez le freinage. En virage, une motoneige se comporte comme une moto. Pour tourner, le conducteur doit se pencher dans la direction du virage. Le virage ne se fait pas tout seul; il dépend de quatre facteurs fondamentaux : 1) la vitesse de la motoneige. 2) le type de virage. 3) l'état de la neige. 4) le poids sur les skis. Lorsque la motoneige tourne dans de la neige molle ou légèrement tassée, dans des virages balayés ou à négocier à une vitesse moyenne, le conducteur doit se mettre à genoux et se pencher dans la direction du virage. Pour les virages plus rapides, le conducteur doit s'asseoir et se pencher davantage dans le virage. Les virages à grande vitesse sur la neige durcie ou la glace peuvent être dangereux. Il est donc préférable de les éviter. Les conducteurs inexpérimentés doivent ralentir lorsqu'ils s'entraînent à négocier des virages sur de la neige durcie ou de la glace. Seule l'expérience vous permettra de savoir comment vous pencher dans les virages à différentes vitesses.

POSITIONS DE CONDUITE

Debout, à genoux, accroupi et assis sont les quatre positions de base normalement utilisées pour conduire une motoneige. Chaque position a ses avantages et ses inconvénients selon le terrain et les conditions de neige. Seule l'expérience permet de déterminer quelle position est la meilleure pour chaque conducteur dans chaque situation.

POSITION ASSISE – Placez les deux pieds sur les marchepieds, le corps à moitié reculé sur le siège, et les hanches et les genoux dans une position souple. La position assise est idéale pour conduire une motoneige sur un terrain plat et familier. Cette position est généralement acceptée comme étant la plus relaxante et la plus sûre. Elle permet au conducteur de garder le meilleur contrôle en cas d'urgence.

POSITION À GENOUX – Placez un pied fermement sur le marchepied et le genou opposé sur le siège. La position à genoux permet au conducteur, à des vitesses plus lentes, de déplacer son poids rapidement et de jouer plus facilement avec les mouvements du corps dans les virages, en particulier dans la neige profonde. L'inconvénient de cette position est que le pare-brise ne protège pas le conducteur contre l'air froid et la neige. Elle ne permet pas non plus au conducteur de prendre rapidement le contrôle de la motoneige en cas d'urgence. Il est préférable d'éviter les arrêts rapides dans cette position.

POSITION DEBOUT – Placez les deux pieds sur les marchepieds avec les genoux fléchis. La position debout permet au conducteur de mieux voir, de bénéficier d'une traction maximale et de déplacer son poids plus librement selon les conditions. Pour monter une pente raide, le conducteur doit être en position debout et se pencher en avant. Comme la position à genoux, la position debout ne permet pas au conducteur de prendre rapidement le contrôle de la motoneige dans une situation d'urgence. Il est préférable d'éviter les arrêts rapides dans cette position.

POSITION ACCROUPI – Placez votre corps en position assise sans toucher le siège en étant accroupi. En position accroupie, les jambes fonctionnent comme des amortisseurs pour compenser les variations des terrains accidentés.

SI UNE MOTONEIGE S'ENLISE DANS LA NEIGE

Il est toujours préférable de prendre toutes les précautions pour empêcher une motoneige de s'enliser dans la neige, et ne pas être obligé de faire tant d'efforts pour tenter de la dégager. Deux techniques réduisent considérablement les risques d'enlèvement dans la neige. Premièrement, lorsque la neige est fraîche et profonde, arrêtez la motoneige sur une zone de neige déjà tassée. Pour ce faire, faites un cercle complet avec la motoneige et arrêtez-vous sur la circonférence tassée du cercle. Deuxièmement, arrêtez toujours la motoneige en faisant face à la descente, jamais face à la montée.

Si une motoneige est bloquée dans la neige, n'essayez pas de la soulever. Cet effort est trop exigeant pour le dos et le cœur.

Dans des conditions de neige profonde, deux méthodes vous aideront à dégager votre motoneige. La première consiste à se tenir sur la partie arrière du marchepied, en ouvrant légèrement l'accélérateur (sans faire patiner la chenille ni interrompre la traction) et à sautiller sur le marchepied pour faire rebondir la machine de haut en bas. Vous augmenterez la pression sur la chenille tout en réduisant le poids sur les skis. Si cette méthode ne fonctionne pas, n'accélérez pas à fond, car le mouvement rapide de la chenille ne fera qu'enfoncer davantage la motoneige.

La deuxième méthode consiste à arrêter le moteur, et à damer une piste sur une courte distance d'un à deux mètres (3 à 5 pieds) devant la motoneige, mais un peu en dessous d'elle. Ensuite, soulevez (au niveau des genoux) l'arrière de la motoneige sur la neige fraîchement damée, démarrez le moteur, accélérez légèrement (sans faire patiner la chenille ni interrompre la traction) et avancez. Ne placez jamais aucun matériau sous la chenille en guise de support. N'essayez jamais de pousser la motoneige par le guidon pendant que vous accélérez. Dans certaines conditions, les modèles dotés d'un interrupteur de marche arrière peuvent se dégager d'une situation d'enlèvement en faisant simplement marche arrière.

CONDUITE EN GROUPE (SAFARI)

Les motoneigistes doivent toujours garder à l'esprit que le plaisir et la sécurité de la conduite en groupe sont primordiaux. Avant une randonnée en groupe, la personne qui connaît le mieux l'itinéraire et les pistes devrait être désignée comme chef de file. Tous les membres du groupe doivent connaître l'itinéraire et la destination proposés. Il convient également de sélectionner un suiveur, qui restera en fin de groupe. Les règles de conduite en groupe suivantes doivent être respectées :

1. Ne jamais dépasser le leader, ou une autre motoneige.
2. Utiliser les signaux manuels appropriés en toutes circonstances.
3. Maintenir constamment la distance de sécurité entre toutes les motoneiges.

4. Maintenir une vitesse modérée et un rythme régulier. Respecter toutes les limitations de vitesse. Ne jamais conduire plus vite que les conditions et le bon sens ne l'exigent.
5. Faire des pauses périodiques.
6. Traverser toutes les routes et les voies ferrées en file indienne et à un angle de 90°.
7. Aider les autres, selon les besoins.
8. Transporter suffisamment d'essence et tous les outils et équipements nécessaires et d'urgence.

VARIATIONS DE TERRAIN ET DE CONDUITE

Toutes les motoneiges ne peuvent pas circuler sur les pistes. Vérifiez auprès des autorités locales que votre motoneige peut être utilisée sur les pistes.

Contrairement aux voitures ou aux motos qui ne peuvent circuler que sur des routes ou des chemins reconnus, la motoneige peut aller dans des endroits où aucun autre véhicule ne peut circuler. La motoneige étant tellement polyvalente, les conducteurs sont souvent tentés de s'aventurer dans des endroits et des situations potentiellement dangereux. Il est donc indispensable de comprendre et de ne jamais oublier les limites de la motoneige, tout en conduisant prudemment, indépendamment des conditions du terrain. Apprenez à lire la piste telle qu'elle se présente devant votre motoneige. Anticipez ce qui se présente. Soyez prêt à réagir bien avant d'y arriver. Les sections suivantes décrivent diverses conditions qu'un motoneigiste peut rencontrer, avec un aperçu général du comportement à donner à la motoneige dans chaque situation. Les motoneiges ne sont pas conçues pour être utilisées sur les routes, les rues ou les autoroutes.

Piste damée

La position assise est la position de conduite recommandée sur les pistes damées. Respectez toujours tous les panneaux de signalisation. Circulez toujours sur le côté droit de la piste. Soyez prêt à faire face aux imprévus. Ne faites jamais la course avec une autre motoneige. Ne décrivez jamais de zigzag d'un côté à l'autre de la piste. Ne vous arrêtez jamais de façon inattendue, directement sur la piste, ou lorsque d'autres motoneigistes ne peuvent pas vous voir facilement..

Piste non damée

Les positions assise, agenouillée et accroupie sont les positions recommandées sur les pistes non damées. Vous pouvez vous attendre à rencontrer des congères, des zones de tôle ondulée, sauf s'il y a eu une récente chute de neige. Dans ces conditions, il est important de garder une vitesse modérée. Une vigilance constante est indispensable pour détecter des rochers cachés, des souches d'arbres, etc.

Neige profonde

Les positions à genoux et debout sont recommandées lorsque la neige est profonde. La motoneige se comporte différemment dans une neige poudreuse profonde ou une neige de 15 centimètres de profondeur. Plus la neige est profonde, plus les virages sont difficiles, plus le risque de rester bloqué est grand, car la motoneige peut commencer à s'enliser. Une vitesse plus élevée est nécessaire pour tourner et les virages doivent être progressifs et étendus. Veillez à toujours vous arrêter sur une piste déjà parcourue, la motoneige face à une zone ouverte ou une descente.

Glace ou neige durcie

Comme les skis et la chenille n'ont pas beaucoup de traction sur la glace ou la neige durcie, il est conseillé au motoneigiste de ralentir et d'éviter les accélérations, les virages et les freinages rapides dans ces conditions. Des aides à la traction sont recommandées pour ce type de conduite. Les virages ne doivent être négociés qu'à faible vitesse. Il faut toujours être très prudent, car la capacité de freinage est réduite sur la glace ou la neige durcie. Si le conducteur appuie avec force sur les freins, et que la chenille se bloque, la motoneige peut partir de travers, avec un risque de perte de contrôle. La position assise donne au conducteur le meilleur contrôle. Si la motoneige part de travers à cause d'une tentative de virage ou de freinage, orientez les skis dans le sens de la glissade et ouvrez légèrement l'accélérateur.

Évitez, autant que faire se peut, les voies d'eau. Tout passage sur un lac ou rivière gelé présente des risques mortels. Consultez les autorités locales concernant l'état de la glace, si vous avez des doutes sur l'épaisseur ou la solidité de la glace, ou si vous ne connaissez pas la région. De même, renseignez-vous sur les différents cours d'eau, sources, courants rapides ou tout autre danger susceptible de créer une glace mince. N'avancez JAMAIS sur une couche de glace si vous PENSEZ qu'elle est suffisamment épaisse.

Monter une colline

Selon son inclinaison, deux méthodes peuvent être utilisées pour gravir une colline. La MÉTHODE SLALOM peut être utilisée s'il y a peu d'obstacles sur la colline. Le conducteur prend la position à genoux et se penche en permanence vers le haut de la colline. Tout en maintenant une vitesse constante et sans risque, le conducteur traverse la colline en montant à un angle aussi peu marqué que possible dans une direction. Ensuite, il fait demi-tour et repart avec le même angle pour gravir la pente dans la direction opposée. Il doit changer sa position de conduite pour garder le poids de son corps penché vers le haut de la colline. La méthode ASCENSION DE FACE doit être abordée avec prudence. Le conducteur doit adopter la position debout, accélérer avant le début de la montée, puis réduire et moduler constamment l'accélération pour éviter le glissement de la chenille.

Avec ces deux méthodes, la vitesse de la motoneige ne doit pas dépasser celle que la pente impose. Ralentissez toujours à l'approche de la crête de la colline. Si la motoneige cale, coupez le moteur. Libérez les skis en les tirant vers l'extérieur et vers le bas de la pente. Placez l'arrière de la motoneige vers le haut de la pente. Positionnez-vous sur la motoneige pour éviter qu'elle ne bascule. Démarrez le moteur et appuyez lentement et régulièrement sur l'accélérateur.

Descente

La position assise est la meilleure pour la conduite en descente afin de bénéficier d'un contrôle complet de la motoneige. Gardez un centre de gravité bas. Maintenez une légère pression sur l'accélérateur, pour que la motoneige puisse descendre la pente avec le moteur en marche. La vitesse doit être maintenue au minimum. Mais si la vitesse dépasse ce que la sécurité recommande, serrez fréquemment les freins, mais légèrement. Ne bloquez jamais la chenille en serrant excessivement le frein.

Traverser une pente ou une colline

Pour traverser une pente, ou franchir un dévers, il est recommandé de prendre la position à genoux avec la jambe de la descente placée sur le siège. Cette position permet de déplacer le poids du corps aussi rapidement que nécessaire. Le conducteur se penche vers le haut de la pente. Plus vous vous penchez vers le haut de la pente, plus la pression exercée sur ce côté de la chenille est forte, ce qui vous donne un meilleur contrôle. La traversée des pentes est assez facile dans la neige fraîche et profonde, mais elle est extrêmement difficile sur la glace ou la neige durcie. Seuls les conducteurs expérimentés devraient être autorisés à ouvrir une piste sur une pente ou colline glacée.

DANGERS

La motoneige présente certains dangers. La plupart des obstacles sont généralement absents sur les réseaux de pistes et les zones très fréquentées. Mais vous devez vous méfier des branches basses, câbles, fils électriques, poteaux, fossés, routes, clôtures, eaux libres et autres dangers.

Clôtures et poteaux

Les clôtures et les poteaux peuvent être partiellement ou complètement recouverts de neige. Il faut prendre soin de repérer les clôtures avant d'avancer. Avancez avec prudence lorsque vous ne connaissez pas le terrain. Les clôtures nouvellement repérées doivent être signalées par un drapeau ou un dispositif réfléchissant. Ne passez pas sur de petits monticules de neige qui pourraient cacher une clôture ou un amas de pierres.

Câbles

Soyez toujours à l'affût des câbles cachés. Des fils de clôture, câbles et chaînes ou des fils utilisés pour fermer les routes sont autant de dangers à éviter. Les pistes doivent être tracées à une distance sûre des câbles et autres obstacles fixes. Les pistes ne doivent pas passer entre un poteau et un câble. Des dispositifs réfléchissants doivent être fixés aux câbles et aux clôtures pour faciliter leur reconnaissance la nuit. Ne circulez pas en territoire inconnu la nuit, car les câbles sont extrêmement difficiles à repérer.

Fossés, excavations et buses d'écoulement/franchissement

Les fossés et les excavations peuvent être partiellement ou complètement recouverts de neige et masquer tout danger éventuel. Les eaux libres, les tranchées profondes, les buses d'écoulement/franchissement ou les excavations grossières constituent des dangers particuliers le long des pistes de motoneige qui passent près des routes ou des zones résidentielles. Les motoneigistes ne doivent pas tenter de traverser des fossés sans être absolument sûrs de leur base.

Les buses d'écoulement/franchissement peuvent accrocher un ski et faire basculer la motoneige. Soyez prudent lorsque vous approchez d'un croisement avec une buse d'écoulement/franchissement, ou si vous soupçonnez la présence d'une buse d'écoulement/de franchissement.

Traversée d'une chaussée

La traversée des routes est dangereuse et, dans certains endroits, illégale. Approchez uniquement d'une route avec prudence. Choisissez un endroit qui permet de traverser sans difficulté. Mettez-vous debout pour avoir une meilleure visibilité. Arrêtez-vous complètement. Regardez des deux côtés. Attendez que la voie soit libre. Traversez la route à un angle de 90°. Ne traversez JAMAIS la route en diagonale. N'oubliez pas qu'il est presque impossible de changer de direction sur une chaussée sèche ou glacée. De même, n'arrêtez jamais une motoneige sur une route, car il est très difficile de la faire repartir.

Traversée d'une voie ferrée

Certaines pistes de motoneige traversent des voies ferrées. Avant de traverser une voie ferrée, arrêtez-vous complètement. Regardez des deux côtés. Traversez directement la voie ferrée à un angle de 90°. Si vous traversez les voies en diagonale, les skis risquent de se coincer dans les voies. N'utilisez JAMAIS une voie ferrée comme piste de motoneige, car c'est illégal et très dangereux. Avec le niveau sonore du moteur de la motoneige, son conducteur peut ne pas entendre un train qui approche par l'arrière.

Territoire non familier

Conduisez toujours la motoneige avec une extrême prudence lorsque vous ne connaissez pas la zone, même si vous suivez des sentiers ou des pistes de motoneige reconnus. Avancez assez lentement pour repérer les dangers et les obstacles potentiels qui pourraient perturber votre progression et votre plaisir. Le simple fait de heurter un petit rocher, ou une souche, peut faire perdre le contrôle de la motoneige et causer des blessures graves au conducteur ou au passager. Tenez toujours compte des exigences de votre sécurité. Ralentissez et profitez du paysage lorsque vous êtes dans une zone inconnue.

Dans le brouillard ou la neige épaisse, voire une piste très familière peut devenir inconnue et dangereuse. Si vous devez circuler dans le brouillard, ou la neige épaisse, avancez lentement et surveillez attentivement les dangers. N'avancez pas lorsque vous n'êtes pas sûr de ce qui vous attend.

Conduite de nuit

Conduire une motoneige la nuit est très recherché, mais peut être très dangereux. Les obstacles et autres dangers (facilement identifiables le jour) sont beaucoup plus difficiles à voir et à éviter. Avant de conduire la nuit, vérifiez le réglage et le fonctionnement des feux de la motoneige. Réduisez votre vitesse. N'utilisez pas excessivement les phares. Ne vous déplacez jamais dans une zone inconnue. Ne tracez jamais une nouvelle piste pendant la nuit. Emportez toujours une lampe de poche ou une fusée éclairante pour signaler une urgence.

Zones d'avalanche

Dans certains cas, les motoneigistes peuvent circuler dans des zones montagneuses. Comme il suffit du pas d'un grimpeur pour déclencher une avalanche, une motoneige est certainement capable d'en déclencher une.

La meilleure façon d'éviter une avalanche est de ne pas circuler dans des zones présentant un potentiel d'avalanche. Les itinéraires de motoneige les plus sûrs se trouvent sur les crêtes, légèrement au vent, loin des corniches. Les pentes au vent sont généralement plus sûres que les pentes sous le vent. Si vous ne pouvez pas passer sur une crête, l'autre itinéraire le plus sûr est dans la vallée, loin des

pentcs. Évitez de déranger les corniches, par le bas ou par le haut. Passez par les crêtes en évitant les zones de corniches.

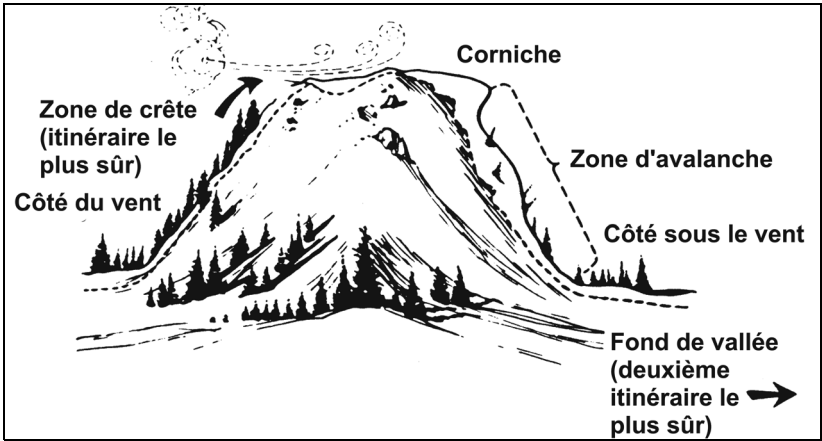

0000-063

Les motoneiges ne doivent pas traverser la partie inférieure des pentes. Ne traversez pas en motoneige des pentes ouvertes particulièrement longues ou des couloirs d'avalanche connus. De nombreuses zones de danger potentiel seront affichées et interdites à la circulation. Dans les zones de corniches, traînez un cordon d'avalanche derrière votre motoneige. Si vous êtes enseveli, cette corde légère et de couleur vive flottera à la surface de la neige et facilitera des secours rapides.

Si vous êtes pris dans une avalanche, débarrassez-vous de votre équipement et éloignez-vous de votre motoneige. Faites des mouvements de natation pour essayer de rester sur le dessus, en allant sur le côté de l'avalanche. Avant de vous arrêter, couvrez votre visage à l'aide de vos mains et essayez de créer un espace d'air dans la neige juste avant l'arrêt définitif.

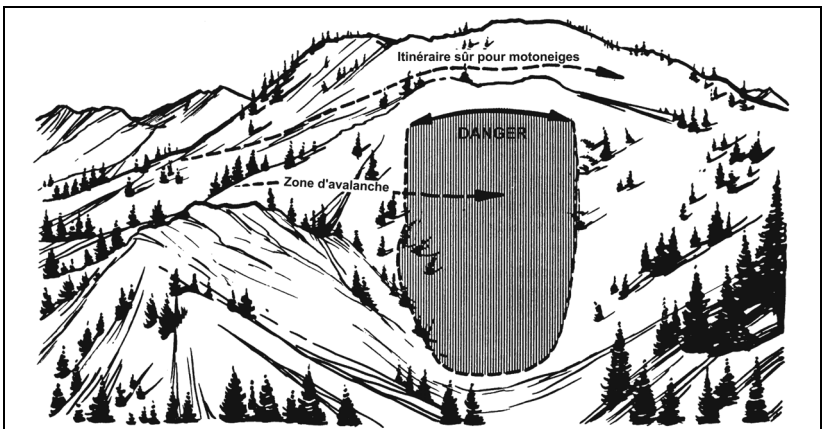

0000-064

Illustrations réimprimées avec l'autorisation d'Outdoor Empire Publishing, Inc, Seattle, Washington. Droit d'auteur 1983. Tous droits réservés.

Urgences

BLESSURES PAR EXPOSITION AU FROID

Les engelures, l'hypothermie et la cécité des neiges sont des blessures courantes en motoneige. Reconnaître les premiers symptômes de ces blessures et savoir comment les traiter peut éviter des blessures permanentes, voire la mort. Pour votre protection et celle des autres, suivez un cours de secourisme certifié.

Engelures

Les engelures, c'est-à-dire la cristallisation des fluides et des tissus mous de la peau, sont des blessures des plus courantes par temps froid. Le nez, les joues, les oreilles, les doigts et les orteils sont les zones les plus fréquemment affectées par des engelures. Souvent, les premiers symptômes sont identifiés par quelqu'un d'autre, au lieu de la personne concernée. Les symptômes progressent dans l'ordre suivant :

1. Une rougeur apparaît sur la peau.
2. La peau prend un aspect blanc ou gris-jaune.
3. Une douleur est parfois ressentie tôt, mais elle s'atténue par la suite (souvent il n'y a pas de douleur).
4. Des ampoules peuvent apparaître.
5. La zone de l'engelure est intensément froide et engourdie.
6. Une confusion mentale et une altération du jugement débutent.
7. La personne titube.
8. Sa vue baisse.
9. La personne tombe et peut perdre connaissance.
10. Un état de choc est évident.
11. Un arrêt de la respiration est possible.

Les engelures mineures peuvent être traitées en réchauffant lentement la zone affectée. Ne frottez pas la zone de l'engelure. Les engelures graves nécessitent un traitement médical.

Hypothermie

L'hypothermie est un état dans lequel le corps perd de la chaleur plus vite qu'il ne peut en produire, évacuant donc l'énergie indispensable du corps. Lorsque l'hypothermie se développe, les symptômes suivants s'enchaînent :

1. Frissons incontrôlés et tremblement des mains.
2. Engourdissement et trous de mémoire.
3. Température corporelle dangereusement basse.
4. Stupeur, trébuchements fréquents et démarche saccadée.
5. Discours vague et lent, somnolence et épuisement apparent.
6. La personne s'effondre.

L'hypothermie doit être traitée par un médecin dès que possible. En attendant, la personne doit être couverte de vêtements chauds et secs et/ou de couvertures. Le meilleur moyen de prévenir l'hypothermie est de s'habiller correctement et de rester au sec.

Cécité des neiges

La cécité des neiges est une condition que les motoneigistes peuvent rencontrer pendant les jours de soleil moyennement lumineux à intense. Les symptômes sont les suivants :

1. Maux de tête sévères.
2. Vertiges.
3. Sensibilité excessive à la lumière et vision d'étoiles.

Le traitement recommandé consiste à se retirer immédiatement dans un espace totalement obscur. La cécité des neiges peut être évitée en portant des lunettes de protection ou un écran facial avec des verres de couleur appropriée.

SITUATIONS D'URGENCE

Il est conseillé à tous les motoneigistes de se préparer pour répondre à des situations d'urgence, à tout moment. Pour votre sécurité, indiquez à quelqu'un votre parcours et l'heure prévue de votre retour. Si vous avez un accident, en conduisant une motoneige sur une piste, ou si la motoneige tombe en panne et ne peut pas être réparée, VOUS êtes dans une situation d'urgence! Si vous êtes dans une situation d'urgence, votre priorité est de rester calme, sec et au chaud. La panique et l'épuisement peuvent conduire à des actions inutiles qui peuvent entraîner des blessures ou la mort. N'essayez pas de marcher dans une neige extrêmement profonde, car il faut deux ou trois jours pour franchir à pied une distance qu'une motoneige couvrirait en 10 ou 20 minutes.

Pour bénéficier d'une sécurité et d'une protection appropriées pendant des voyages prolongés, les équipements supplémentaires ci-dessous peuvent être utilisés :

SUGGESTIONS D'ÉQUIPEMENTS SUPPLÉMENTAIRES

couverture de secours	corde
friandises	canif
Guide du conducteur	bande anti-friction
allumettes étanches	corde de lancement
lampe de poche	trousse d'outils
bougies d'allumage supplémentaires	dégivreur d'essence
Trousse de premiers soins	pelle
bottes de neige	hache
chaussettes et gants supplémentaires, feux de secours et doublures de chaussures	
courroie de transmission supplémentaire	tasse ou bouilloire en métal
boussole	bâche ou feuille de plastique
carte de la région	téléphone sans fil

■ **REMARQUE : Une seule motoneige ne pourrait pas transporter tout cet équipement à elle seule, à moins d'être équipée d'un porte-bagage ou de tirer un traîneau. C'est une des raisons pour lesquelles il est nécessaire de faire des voyages prolongés avec d'autres motoneigistes et de répartir la charge nécessaire.**

SURVIE

Plusieurs étapes permettent de faciliter une situation de survie. Il est impératif de se rappeler que le meilleur outil de survie est votre capacité de réflexion. Dans une situation de survie, votre intelligence jouera un rôle clé. Les conseils suivants peuvent sauver une vie, POSSIBLEMENT LA VÔTRE :

1. Ne paniquez pas.
2. Préparez un plan d'action.
3. Restez ensemble.
4. Conservez votre énergie et la chaleur corporelle.
5. Construisez un abri adéquat.
6. Faites du feu.
7. Faites fondre de la neige propre pour obtenir de l'eau.
8. Appelez à l'aide.

■ **REMARQUE** : Consultez une bibliothèque ou inscrivez-vous à un cours de secourisme pour obtenir des informations détaillées sur les techniques de survie. La liste ci-dessus n'est qu'un résumé des étapes à suivre.

SIGNAUX DE SAUVETAGE

Les signaux de sauvetage tracés au sol et visibles depuis l'air doivent être tassés sur une longueur d'environ 30 mètres (100 pieds), avec un côté du signal en relief (« muré »), ou avec des branches placées dans le signal pour augmenter sa visibilité. Décrivez clairement votre situation d'urgence en utilisant le signal approprié dans l'illustration suivante :

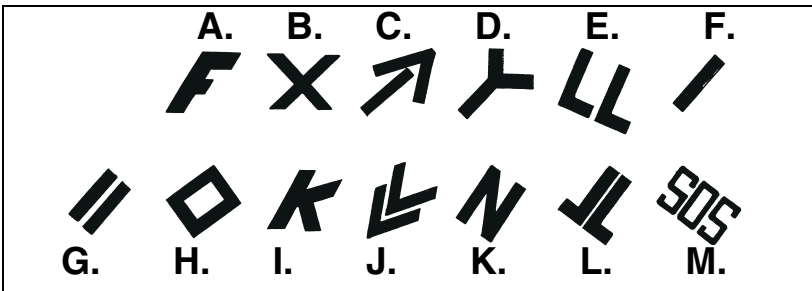

0726-101

- | | |
|------------------------------------|--|
| A. J'ai besoin de nourriture | H. J'ai besoin d'une boussole et d'une carte |
| B. Je suis bloqué | I. Dans quelle direction aller |
| C. Je vais par là | J. J'ai besoin d'une arme |
| D. Oui | K. Non |
| E. Tout va bien | L. Je ne comprends pas |
| F. Besoin d'un médecin | M. Aide universelle |
| G. Besoin de fournitures médicales | |

Conclusion

Adhérer à un club de motoneige ou aider à en créer un. Lire, comprendre et suivre les informations contenues dans le Guide du conducteur et sur tous les autocollants apposés sur la motoneige. S'inscrire à un cours certifié de sécurité en motoneige et à un cours de premiers soins. Soyez un motoneigiste responsable. Profitez de la motoneige et n'oubliez pas : LA SÉCURITÉ D'ABORD!

REMARQUES

! AVERTISSEMENT

Ne pas tenir compte des avertissements et instructions de sécurité présentés dans le guide de l'utilisateur, le manuel de sécurité, la vidéo de sécurité et sur les étiquettes de sécurité du produit peut causer des blessures graves, voire mortelles!



® MC ET LE LOGO BRP SONT DES MARQUES DE COMMERCE DE BOMBARDIER PRODUITS RÉCRÉATIFS INC. OU DE SES FILIALES.

©2022 BOMBARDIER PRODUITS RÉCRÉATIFS INC.
TOUS DROITS RÉSERVÉS

www.brp.com

SKI-DOO®

LYNX®

SEA-DOO®

CAN-AM®

ROTAX®

ALUMACRAFT®

MANITOU®

QUINTREX®