

can-am



RYKER-SERIEN

BRUKERHÅND- BOK

Inneholder informasjon om sikkerhet, bruk og vedlikehold

N O R G

⚠ ADVARSEL

Finn ut hva som gjør kjøretøyet annerledes.

Les denne brukerhåndboken og se sikkerhetsvideoen på:

<https://can-am.brp.com/spyder/owners/safety/safety-information.html>

Fullfør opplæringskurset (hvis tilgjengelig), øv og bli godt kjent med kontrollene.

Se lokale lover – krav til førerkort varierer fra sted til sted.

Oppbevar denne brukerhåndboken i frontbagasjerommet.

ADVARSEL I HENHOLD TIL ERKLÆRING 65 CALIFORNIA

ADVARSEL

Bruk, service og vedlikehold av et passasjerkjøretøy kan utsette deg for kjemikalier, inkludert eksos, karbonmonoksid, ftalater og bly som staten California vet er kreftfremkallende og som kan forårsake fødselsdefekter eller annen reproduktiv skade. For å minimere eksponering skal du unngå å innånde eksos, ikke la motoren gå på tomgang bortsett fra når nødvendig, vedlikehold kjøretøyet på et godt ventilert område og bruk hansker eller vask hendene ofte når du vedlikeholder kjøretøyet. For mer informasjon kan du gå til www.p65warnings.ca.gov/products/passenger-vehicle.

™® Varemerker for BRP eller dets tilknyttede selskaper.

Dette er en ikke uttømmende liste over varemerker som tilhører Bombardier Recreational Products Inc. eller dens tilknyttede selskaper:

ACETM

Can-Am®

D.E.S.S.™

ROTAX®

RYKER®

XPSTM

Alle rettigheter forbeholdes. Ingen del av denne brukerhåndboken skal reproduseres i noen for uten skriftlig forhåndstillatelse fra Bombardier Recreational Products Inc.

©Bombardier Recreational Products Inc. (BRP) 2022

Deutsch	Dieses Handbuch ist möglicherweise in Ihrer Landessprache verfügbar. Bitte wenden Sie sich an Ihren Händler oder besuchen Sie: www.operatorsguides.brp.com
English	This guide may be available in your language. Check with your dealer or go to: www.operatorsguides.brp.com
Español	Es posible que este manual esté disponible en su idioma. Consulte a su distribuidor o visite: www.operatorsguides.brp.com
Français	Ce guide peut être disponible dans votre langue. Vérifier avec votre concessionnaire ou aller à: www.operatorsguides.brp.com
Italiano	Questa guida potrebbe essere disponibile nella propria lingua. Contattare il concessionario o consultare: www.operatorsguides.brp.com
中文	本手册可能有您的语种的翻译版本。请向经销商询问，或者登录 www.operatorsguides.brp.com 查询。
日本語	このガイドは、言語によって翻訳版が用意されています。ディーラーに問い合わせるか、次のアドレスでご確認ください： www.operatorsguides.brp.com
Nederlands	Deze handleiding kan beschikbaar zijn in uw taal. Vraag het aan uw dealer of ga naar: www.operatorsguides.brp.com
Norsk	Denne boken kan finnes tilgjengelig på ditt eget språk. Kontakt din forhandler eller gå til: www.operatorsguides.brp.com
Português	Este manual pode estar disponível em seu idioma. Fale com sua concessionária ou visite o site: www.operatorsguides.brp.com
Русский	Воспользуйтесь руководством на вашем языке. Узнайте о его наличии у дилера или на странице по адресу www.operatorsguides.brp.com
Suomi	Käyttöohjekirja voi olla saatavissa omalla kielelläsi. Tarkista jälleenmyyjältä tai käy osoitteessa: www.operatorsguides.brp.com
Svenska	Denna bok kan finnas tillgänglig på ditt språk. Kontakta din återförsäljare eller gå till: www.operatorsguides.brp.com

Modeller som dekkes
Ryker 600ACE
Ryker 900ACE
Ryker Rally 900ACE
Ryker Sport 900ACE

I Canada distribueres og vedlikeholdes produkter av Bombardier Recreational Products Inc. (BRP).

I USA ytes service på og foretas distribusjon av produktene av BRPUS Inc.

I EØS (som består av medlemsstatene i EU pluss Storbritannia, Norge, Island og Liechtenstein), samveldet av uavhengige stater (inkludert Ukraina og Turkmenistan) og Tyrkia, distribueres og vedlikeholdes produkter av BRP European Distribution S.A. og andre partnere eller datterselskaper av BRP.

For alle andre land distribueres og vedlikeholdes produkter av Bombardier Recreational Products Inc. (BRP) og deres partnere.

INNHOOLD

GENERELL INFORMASJON

GENERELL INFORMASJON	10
Hva du må vite før du kjører	10
Sikkerhetsmeldinger	10
Om denne brukerhåndboken	10
Bruke andre kilder med informasjon	11
Takk til	11

GENERELLE FORHOLDSREGLER

UNNGÅ KARBONMONOKSIDFORGIFTNING	14
UNNGÅ BENSINBRANNER OG ANDRE FARER	15
UNNGÅ BRANNSKADER FRA VARME DELER	16
TILBEHØR OG MODIFIKASJONER	17

INFORMASJON OM KJØRETØYET

VIKTIGSTE BETJENING	20
Styre	21
Gass	21
Bremsepedal	22
Parkeringsspak	22
Girspak	23
ANDRE KONTROLLER	25
RF D.E.S.S. (Radio Frequency Digitally Encoded Security System)	26
Motorstartknapp	26
Motorstoppbryter	26
Frontlysbryter	27
Blinklysknapp	27
Hornknapp	28
Varselblinklysknapp	28
Cruisekontrollknapp	28
UTSTYR	30
Førerens fotstøtte og bremsepedal	30
Passasjersete	32
Lys	32
Speil	36
Hanskerom	37
Servicedeksler	38
4,5 TOMMERS DIGITALT DISPLAY	41
Multifunksjonsdisplay	41
Varsellamper og indikatorer	43
Innstillinger	44
DRIFTSMODUSER	46
ECO-modus	46
SPORT-modus	46
RALLY-modus	46
Modusdisplay	46
GRUNNLEGGENDE PROSEDYRER	47
Starte og stoppe motoren	47

Starting i skråning	48
Bakkestartkontroll	48
Skyve kjøretøyet	49
Bruk i revers	49
Innkjøring	49
Fylle drivstoff	50
Justere fjæringen	51

INSTRUKSJONER FOR SIKKER BRUK

HVA ER FORSKJELLIG FRA ANDRE KJØRETØY	56
Stabilitet	56
Respons på veiforholdene	56
Bremsepedal	56
Parkposisjon	56
Styring	56
Bredde	57
Revers	57
Førerkort og lokale regler og forskrifter	57
KJØREHJELPTEKNOLOGIER	58
Kjøretøystabilitetssystem (VSS)	58
FORSTÅ RISIKOEN PÅ VEIEN	60
Kjøretøytype	60
Førerens ferdigheter og dømmekraft	60
Førerens tilstand	61
Kjøretøyets tilstand	61
Vei- og værforhold	61
KJØREUTSTYR	62
Hjelmer	62
Andre kjøreklær	62
NØDVENDIGE KJØREFERDIGHETER OG UTFØRELSE AV ØVINGER	65
Velge øvelsesområde	65
Klargjøring for kjøring	66
Kjørestilling	66
Treningsøvelser	66
Utvikle avanserte kjøreferdigheter	72
STRATEGIER PÅ VEI	73
Planlegg turen	73
Defensiv kjøring	73
Være synlig	74
Plassering i kjørefeltet	75
Vanlige kjøresituasjoner	76
Veiforhold og faremomenter	77
Nødsituasjoner på veien	79
Dekkfeil	79
KJØRE MED PASSASJER ELLER LAST	81
Vektgrenser	81
Kjøre med ekstra vekt	81
Kjøre med passasjer	81
Plassering av last	82
Kjøring med tilhenger	82

KUNNSKAPSTEST	83
Spørsmål	83
Svar	86
SIKKERHETSINFORMASJON PÅ KJØRETØYET	88
Hengermerke sikkerhet	89
Samsvarshengermerke	90
Sikkerhetskort	91
Sikkerhetsdekalering	92
RAPPORTERE SIKKERHETSDEFEKTER	99

KONTROLL FØR KJØRING

SJEKKLISTE FOR KONTROLL FØR KJØRING	102
Før du starter kjøretøyet, inspiser følgende:	102
Start kjøretøyet og sjekk følgende:	103

VEDLIKEHOLD

VEDLIKEHOLDSPLAN	106
EPA-forskrifter – kjøretøy i Canada og USA	106
Alvorlige støvete eller våte forhold – Retningslinjer for vedlikehold av luftfilter	106
Vedlikeholdsplan	107
Dokumentasjon av vedlikehold	111
VEDLIKEHOLDPROSEDYRER	116
Dekk	116
Hjul	117
Motorolje	122
Motorluftfilter	126
CVT LUFTFILTER	126
CVT drivreim	127
Kjølevæske	128
Sluttoverføring	129
Girkasse	130
Bremser	133
Batteri	134
Plassering av diagnosekontakten (OBD)	135
Eksossystem	136
Frontlys	136
Radiator	139
Styresystem	142
STELL AV KJØRETØYET	143
Rengjøring av kjøretøyet	143
Kjøretøybeskyttelse	143
LAGRING OG KLARGJØRING FØR SESONGSTART	144
Oppbevaring	144
Klargjøring før sesongstart	144

REPARASJONER PÅ VEIEN

RETNINGSLINJER FOR DIAGNOSE	146
Feilsøking	146
MELDINGER PÅ FLERFUNKSJONSMÅLEREN	148
TING DU KAN GJØRE I FØLGENDE SITUASJONER	150
Mistet RF D.E.S.S. Nøkler	150
Punktering	150
Flatt batteri	150
BYTTING AV EN SIKRING	152
Plassering av sikringer	152
Beskrivelse av sikringsboks	152
Bytting av en sikring	153
SKIFTE EN LYSPÆRE	155
Nær/Fjernlyspærer (Nord-Amerika)	155
Nær/Fjernlyspærer (Utenfor Nord-Amerika)	156
Nær/Fjernlysprosjektorer (Utenfor Nord-Amerika)	157
TRANSPORT AV KJØRETØYET	158
Laste kjøretøyet manuelt	158
Laste kjøretøyet ved hjelp av vinsj	159

TEKNISK INFORMASJON

IDENTIFIKASJON AV KJØRETØYET	162
Kjøretøyets identifikasjonsnummer	162
Motorens identifikasjonsnummer	162
SAMSVARSDEKALER PÅ KJØRETØYET	164
EPA-samsvarsmerke (nordamerikanske modeller)	164
Samsvarsdekaler (australske modeller)	164

REGULERINGER FOR STØY- OG UTSLIPPSKONTROLLSYSTEM.....	165
RADIOFREKVENNS DIGITALT KODET SIKKERHETSSYSTEM (RF D.E.S. S. NØKKEL)	166
EAC-SAMSVARERKLÆRING	167

TEKNISKE SPESIFIKASJONER

TEKNISKE SPESIFIKASJONER.....	170
-------------------------------	-----

GARANTI

BRP BEGRENSET GARANTI – CANADA OG USA: 2023 CAN-AM® RYKER®-SERIEN.....	180
US EPA UTSLIPPSGARANTI	184
US EPA GARANTI FOR STØYUTSLIPP	187
UTSLIPPSKONTROLLSYSTEMETS DEFEKTGARANTI I CALIFORNIA.....	188
BRPS INTERNASJONALE BEGRENSEDE GARANTI: 2023 CAN-AM® RYKER®-SERIEN.....	191
BRPS BEGRENSEDE GARANTI FOR EØS, SAMVELDET AV UAVHENGI- GE STATER OG TYRKIA: 2023 CAN-AM® RYKER®-SERIEN	196

KUNDEINFORMASJON

INFORMASJON OM DATAVERN.....	202
KONTAKT OSS	204
Asia og Stillehavsområdet	204
Europa, Midtøsten og Afrika	204
Latin-Amerika	204
Nord-Amerika	204
ADRESSEENDRING / SKIFTE AV EIER.....	205

Denne siden er blank med
hensikt

GENERELL INFORMASJON

GENERELL INFORMASJON

Gratulerer med kjøpet av en ny Can-Am® Ryker®-modell. Den omfattes av garantien fra Bombardier Recreational Products Inc. (BRP) og et stort nettverk av autoriserte forhandlere som kan tilby reservedeler, service og det tilbehøret du trenger.

Forhandleren din jobber for at du skal bli fornøyd. Han har kvalifisert seg for å kunne utføre klargjøring og kontroll av kjøretøyet og har også utført de endelige klargjøringene og justeringene før du overtok det.

Hvis du trenger mer informasjon om vedlikehold av kjøretøyet, spør forhandleren.

Ved levering ble du også informert om hva garantien dekker, og du signerte **LISTEN MED KONTROLLPUNKTER** før levering for å sikre at du var fornøyd med klargjøringen av det nye kjøretøyet.

Hva du må vite før du kjører

For din egen sikkerhets skyld og sikkerheten til passasjerer og personer i nærheten må du lese seksjonene nedenfor før du bruker dette kjøretøyet:

- *Generelle forholdsregler*
- *Kjøretøysinformasjon*
- *Instruksjoner for sikker bruk*
- *Kontroll før kjøring.*

Erfarne motorsyklister bør spesielt notere seg det som står under *Hva er forskjellig fra andre kjøretøyer.*

Sikkerhetsmeldinger

Typen sikkerhetsmeldinger, hvordan de ser ut og hvordan de brukes i denne veiledningen forklares som følger:

Sikkerhetsvarselsymbolet  indikerer fare for personskade.

ADVARSEL

Tegn på en potensiell fare som, hvis den ignoreres, kan resultere i alvorlig eller dødelig personskade.

FORSIKTIG

Indikerer en farlig situasjon som vil resultere i mindre eller moderat personskade hvis den ikke unngås.

MERKNAD

Indikerer en instruksjon som, hvis den ikke følges, kan føre til alvorlig skade på kjøretøyetts komponenter eller annet materiell.

Om denne brukerhåndboken

Denne brukerhåndboken ble skrevet i Nord-Amerika med regler for høyrekjøring. Tilpass bruk av disse manøvrene til veiforskriftene i den jurisdiksjon du befinner deg i.

I denne brukerhåndboken henviser ordet motorsykkel til en tohjulet motorsykkel.

Oppbevar alltid brukerhåndboken i kjøretøyet slik at du kan slå opp i den i forbindelse med vedlikehold, reparasjoner og til instruksjon av andre.

Hvis du vil vise og/eller skrive ut en ekstra kopi av brukerhåndboken, kan du gå til følgende webområdet:

www.operatorsguides.brp.com

Informasjonen i dette dokument er riktig ved tidspunktet for publisering. BRPs politikk er imidlertid å kontinuerlig forbedre sine produkter uten med dette å forplikte seg selv til å montere dem i tidligere produserte produkter.

På grunn av sene endringer kan det oppstå noen forskjeller mellom det produserte produktet og beskrivelser og/eller spesifikasjoner i denne håndboken. BRP forbeholder seg retten til når som helst å avbryte eller endre spesifikasjoner, konstruksjon, funksjoner, modeller eller utstyr uten å påta seg noen forpliktelser.

Denne brukerhåndboken skal følge med kjøretøyet når det selges.

Bruke andre kilder med informasjon

I tillegg til å lese denne brukerhåndboken, må du også lese sikkerhetskortet på kjøretøyet, alle sikkerhetsmerker på kjøretøyet og se på *sikkerhetsvideoen* som du finner på:

<https://can-am.brp.com/spyder/owners/safety/safety-information.html>

Eller bruk følgende QR-kode:



Hvis du har mulighet til det, bør du også delta på opplæringskurs spesielt beregnet for førere av 3-hjulskjøretøy.

For mer informasjon om tilgjengelighet på kommende opplæringskurs, besøk vår hjemmeside på:

www.can-am.brp.com

Hvis det ikke finnes et føreropplæringskurs for 3-hjuls kjøretøy i nærheten av der du bor, kan det være en god idé å ta et opplæringskurs for motorsykler.

Mange av de ferdighetene som kreves er de samme, og informasjonen du får om hvordan man håndterer risiko på veien, egner seg også for et 3-hjuls kjøretøy.

Takk til

BRP ønsker å takke Motorcycle Safety Foundation (MSF) for å ha gitt tillatelse til å bruke MSFs materiell relatert til sikkerhet for motorsyklist, som er brukt i denne brukerhåndboken.

MSF er en internasjonal anerkjent allmennyttig stiftelse og støttes av motorsykkelprodusenter. De sørger for opplæring og verktøy og er et fellesskap for sikkerhet på motorsykkel. Besøk hjemmesiden på:

www.msf-usa.org

Denne siden er blank med
hensikt

GENERELLE FORHOLDSREGLER

UNNGÅ KARBONMONOKSIDFORGIFTNING

All motoreksos inneholder karbonmonoksid, som er en dødelig gass. Å puste inn karbonmonoksid kan forårsake hodepine, svimmelhet, søvnighet, kvalme, forvirring og til slutt død.

Karbonmonoksid er en fargeløs, luktfri, smakløs gass som kan være tilstede selv om du ikke ser eller lukter noen motoreksos. Dødelige nivåer av karbonmonoksid kan nås raskt, og du kan raskt bli overmannet og ikke klare å redde deg selv. Dødelige nivåer av karbonmonoksid kan også henge ved i timer eller dager i lukkede eller dårlig ventilerte områder. Hvis du opplever noen symptomer for karbonmonoksidforgiftning, forlat området umiddelbart, få frisk luft og medisinsk behandling.

For å unngå alvorlig skade eller død fra karbonmonoksid:

- Kjør aldri motoren i dårlig ventilerte eller delvis lukkede områder som garasje, parkeringskjeller eller låve. Selv om du prøver å luften ut motoreksos med vifter eller åpne vinduer og dører, kan karbonmonoksid raskt nå farlige nivåer.
- Kjør aldri motoren utendørs hvor motoreksosen kan trekkes inn i en bygning gjennom åpninger som vinduer og dører.

UNNGÅ BENSINBRANNER OG ANDRE FARER

Bensin er ekstremt brennbart og svært eksplosivt. Drivstoffdamp kan spres og antennes av en gnist eller flamme mange meter unna motoren. For å redusere risikoen for brann eller eksplosjon, følg disse instruksjonene:

- Fyll på drivstoff utendørs i et godt ventilert område langt unna flammer, gnister, tepte sigaretter og andre antennelseskilder.
- Fyll aldri på drivstoff mens motoren går.
- Ikke fyll drivstofftanken helt opp. La det være nok plass til at drivstoffet kan utvide seg hvis temperaturen endres.
- Tørk opp eventuelt drivstoffsøl.
- Ikke start eller bruk motoren når tankklokken er åpnet.
- Bruk bare godkjente røde bensinkanner til oppbevaring av drivstoff.
- Oppbevar aldri en bensinbeholder på kjøretøyet.

Bensin er giftig og kan føre til personskade eller dødsfall.

- Sug aldri opp bensin med munnen.
- Hvis du svelger bensin, får bensin i øynene eller inhalerer bensingass, må du øyeblikkelig kontakte lege.

Hvis du får bensinsøl på deg, vask deg med såpe og vann og bytt klærne dine.

UNNGÅ BRANNSKADER FRA VARME DELER

Eksosen, oljen og kjølesystemene, i tillegg til motoren, blir varme under drift. Andre kjøretøydeler, som glass på multifunksjonsinstrumenter, kan også bli varme hvis de utsettes for sollys. Temperaturer over 60 °C (140 °F) kan forekomme. Unngå kontakt under og like etter bruk slik at du unngår forbrenninger.

TILBEHØR OG MODIFIKASJONER

Ikke utfør uautoriserte modifikasjoner, og ikke bruk utstyr eller tilbehør som ikke er godkjent av BRP. I og med at slike endringer ikke er testet av BRP, kan de øke risikoen for personskader eller for ulykker på veien, og de kan også føre til at det blir ulovlig å bruke kjøretøyet på veien.

Til forskjell fra de fleste motorsykler er kjøretøyet utstyrt med et kjøretøystabilitetssystem (VSS = Vehicle Stability System) som er kalibrert for kjøretøyets normale konfigurasjon. Det kan hende at VSS ikke fungerer optimalt dersom kjøretøyet modifiseres, for eksempel ved endring av vektfordeling, hjulavstand, dekk, oppheng, bremses eller styring.

Kontakt en autorisert Can-Am On-Road-forhandler for tilgjengelig BRP-tilbehør til kjøretøyet ditt.

Denne siden er blank med
hensikt

INFORMASJON OM KJØRETØYET

VIKTIGSTE BETJENING

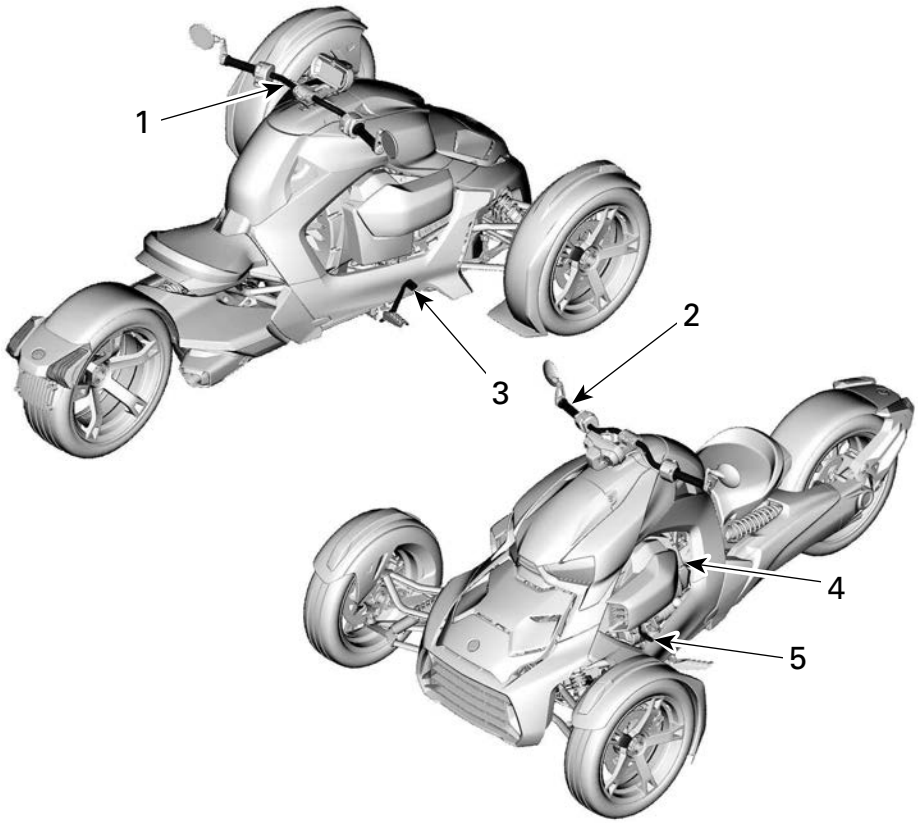

1. *Styre*
2. *Gass*
3. *Bremsepedal*
4. *Parkposisjonsspak*
5. *Girspak*

Styre

Ta tak i styret med begge hendene. Drei styret i samme retning som du vil svinge.

Justere styret

⚠ ADVARSEL

Styret, fotstøttene og bremsepedalen kan enkelt justeres etter førerens egne behov.

Det er viktig at alle kontroller er lett tilgjengelige og enkle å bruke av den personen som bruker kjøretøyet til enhver tid.

Ta deg tid til å justere kjøretøyet til føreren før kjøringen.

Sørg for at motoren er slått av og motorstoppbryteren er i STOPP-posisjon før du foretar eventuelle justeringer i kontrollkomponenter.

1. Slå AV motoren.
2. Sitt på kjøretøyet og løft låsehendelen for å låse opp styret.

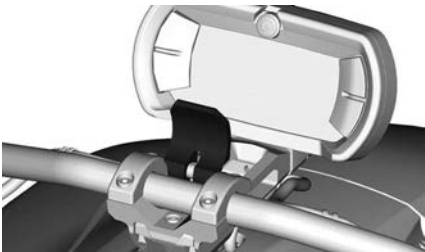

3. Skyv styret frem og tilbake til du har funnet en komfortabel stilling.
4. Når dette er gjort, sett låsehåndtaket tilbake i opprinnelig stilling for å låse styret.

⚠ ADVARSEL

Sjekk av låsehåndtaket er skikkelig på plass. Det skal være likt med styrets festeklemmer.

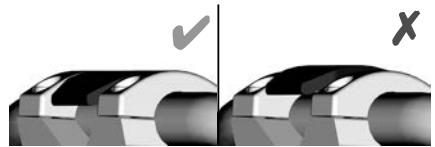

Justere låsehåndtakets klemmestyrke

1. Vri låsehåndtakskruen mot klokken for å øke klemmestyrken og med klokken for å minke den.

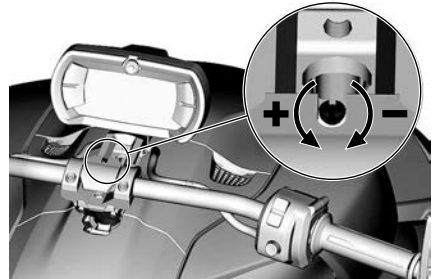

Gass

Drei høyre håndgrep for å betjene gassen. Dette kontrollerer kjøretøyet hastighet ved å styre mengden drivstoff til motoren.

For å øke hastigheten, vri gassen mot deg (senk håndleddet).

For å senke hastigheten, vri det unna deg (hev håndleddet).

Gassen skal gå helt tilbake til tomgangsposisjon når du slipper opp grepet.



1. For å øke hastigheten
2. For å senke hastigheten

Dette kjøretøyet er utstyrt med elektronisk gass eller ETC (Electronic Throttle Control). Spjeldene i spjeldhuset kontrolleres elektronisk og kan åpnes og lukkes uavhengig av posisjonen til gasspådraget når det er nødvendig.

Når du akselererer kan det hende at Vehicle Stability System (VSS) hindrer at motoren akselererer, for å holde kjøretøyet stabilt. Når kjøretøyet er stabilisert igjen, øker motorens turtall hvis gassen fremdeles er på. Dette vil oppleves som en "forsinket akselerasjon".

VSS kan aldri akselerere kjøretøyet. Alt det kan gjøre er å åpne gasspjeldet litt for å minske mengden motorbrems på glatte overflater. Dette hindrer at bakhjulet sklir på grunn av motorbremsing.

Bremsepedal

Bremsepedalen befinner seg foran høyre fotstøtte

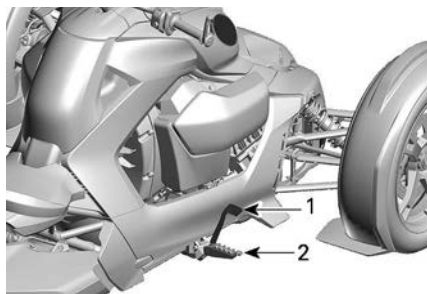

1. Bremsepedal
2. Høyre fotstøtte

Press pedalen med foten for å bremse på alle tre hjulene.

Bruk alltid bremsene som et signal til andre om at du senker farten.

MERKNAD

Ikke la foten ligge på bremsepedalen når du kjører. Hvis du gjør det, vil motorstyringssystemet aktivere nødmodus for å beskytte bremsesystemet.

Parkeringsspak

Parkeringsspaken befinner seg på venstre side av kjøretøyet og blokkerer girkassen for å hindre at bakhjulet roterer.

⚠ ADVARSEL

Bruk bestandig PARK-posisjonen (P) når kjøretøyet ikke er i bruk. Kjøretøyet kan begynne å rulle hvis parkeringsspaken ikke er innkoplet.

MERKNAD

Trekk aldri i parkeringsspaken for å stanse kjøretøyet. Kjøretøyet må stanses før du innkopler parkeringsspaken.

Når spaken peker mot bakken, er P-posisjonen koplet fra.

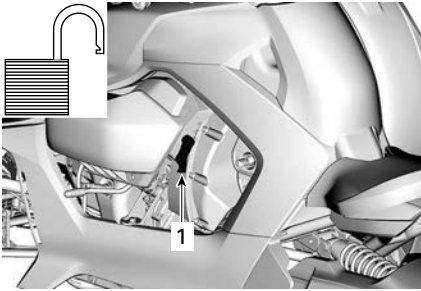

1. PARK-spak i ulåst posisjon (frakoplet).

Trekk håndtaket helt opp mot deg for å kople til og låse P-posisjonen.

Skyv kjøretøyet frem og tilbake for å bekrefte at PARK-spaken er fullt innkoplet.

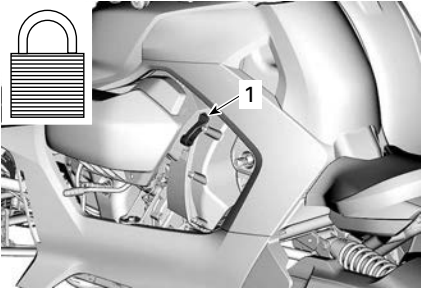

1. PARK-spak i låst posisjon (innkoplet).

En P vil vises i valgt girdisplay når PARK-posisjonsspaken er helt innkoplet.

Lås for parkposisjonsspak Utenfor Nord-Amerika

Parkposisjonsspaken kan låses når den står i P-posisjon.

Vri nøkkelen med klokken for å låse parkposisjonsspaken.

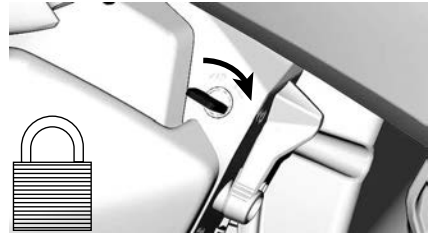

For å låse opp parkposisjonsspaken, vri nøkkelen mot klokken.



Girspak

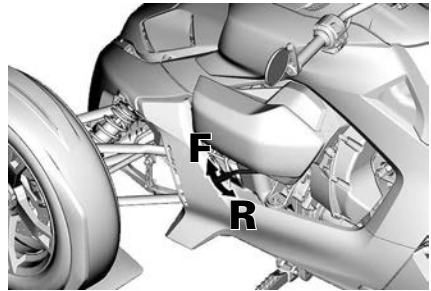

F = Forover

R = Revers

Girspaken befinner seg på venstre side av kjøretøyet, under venstre servicedeksel, og brukes til å skifte girboksen fra Forover til Revers.

MERKNAD

Beveg aldri girspaken fra fremover- til reversposisjon, eller revers- til fremoverposisjon hvis kjøretøyet ikke står helt stille.

Fremover

Normal kjøreposisjon. Denne posisjonen lar kjøretøyet bevege seg fremover og akselerere gjennom en kontinuerlig girutveksling.

Revers

Reversposisjonen gjør at kjøretøyet kan gå bakover.

Når det kjøres i revers er motorens OPM begrenset, og dermed begrenses kjøretøyets hastighet bakover.



ADVARSEL

Når du kjører nedoverbakke i revers, kan tyngdekraften øke kjøretøyets hastighet til mer enn den innstilte begrensningen for hastighet i revers.

Alle land unntatt Australia og Japan

Blinklyset blinker når kjøretøyet settes i revers.

Australia og Japan

Ryggelyset, som befinner seg på skjermen bak, tennes når kjøretøyet står i revers.

ANDRE KONTROLLER

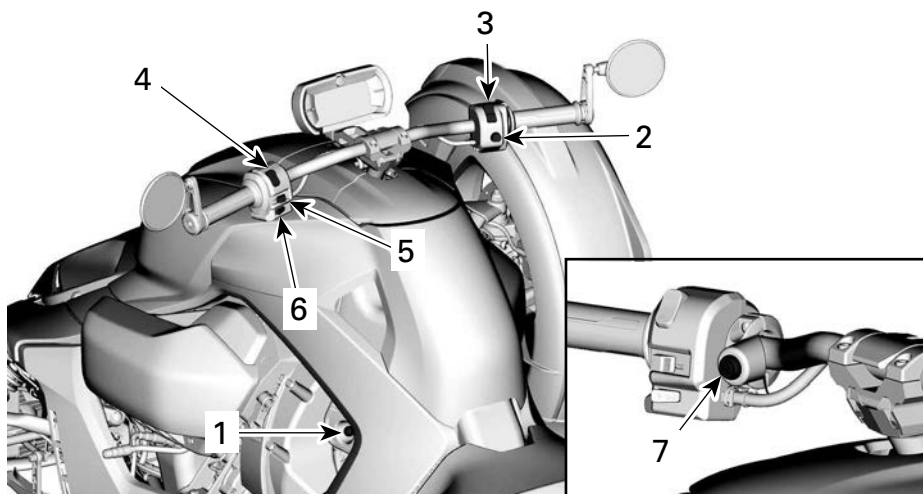

1. *RF D.E.S.S. Post*
2. *Motorstartknapp*
3. *Motorstoppbryter*
4. *Frontlysbryter*
5. *Blinklysknapp*
6. *Hornknapp*
7. *Varselblinklysknapp var behagelig eller cruisekontrollknapp*

RF D.E.S.S. (Radio Frequency Digitally Encoded Security System)

RF D.E.S.S. Post

Kontakt for RF D.E.S.S. (Radio Frequency Digitally Encoded Security System) befinner seg på venstre side av kjøretøyet, mellom setet og venstre servicedeksel.

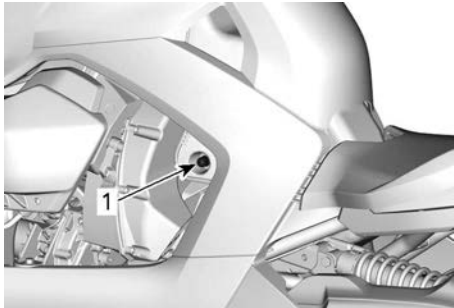

1. RF D.E.S.S.-kontakt

RF D.E.S.S.-nøkkel

To stk REF D.E.S.S.-nøkler leveres med kjøretøyet.



Hver nøkkel inneholder en elektronisk krets inkludert en spesielt forhåndsprogrammert chip som leses via radiofrekvens av startsperrsystemet for å starte motoren.

Disse nøklene inneholder ikke batterier.

Begynnernøkkel

Can-Am On-Road-lærenøkkelen begrenser hastigheten til kjøretøyet og gir nybegynnere og mindre erfarne førere muligheten til å til å lære hvordan kjøretøyet betjenes mens de opparbeider seg den nødvendige erfaringen og kontrollen.

D.E.S.S.-enheten på kjøretøyet kan programmeres av en autorisert Can-Am On-Road-forhandler til å godta opptil åtte forskjellige nøkler.

Motorstartknapp

Motorstartknappen befinner seg nederst på den høyre flerfunksjonsbryteren.

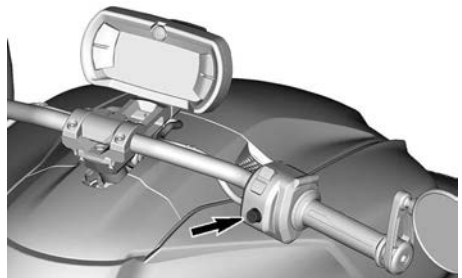

Motorstopbryter

Motorstopknappen befinner seg øverst på den høyre flerfunksjonsbryteren.

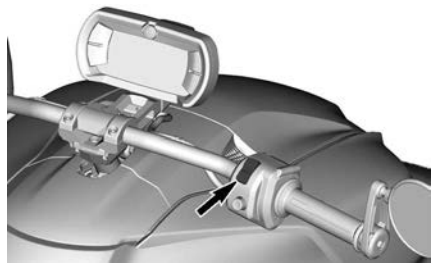

For å starte motoren, sett motorstopbryteren i KJØR-posisjon.

For å stanse motoren, sett motorstopbryteren i STOP-posisjon.

MERK:

Motoren kan kun stanses ved å bruke motorstoppbryteren. Å fjerne RF D.E. S.S.-nøkkelen fra dens kontakt vil ikke stanse motoren. Nøkkelen er kun nød-vedlig for å starte motoren.

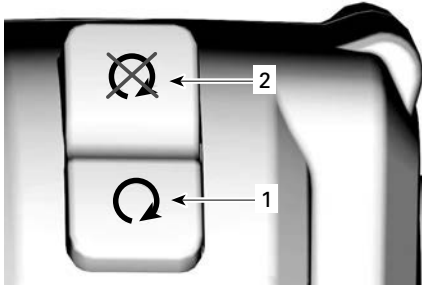

1. KJØR-stilling
2. STOPP-posisjon

Frontlysbyter

Frontlysbyteren befinner seg øverst på den venstre flerfunksjonsbryteren

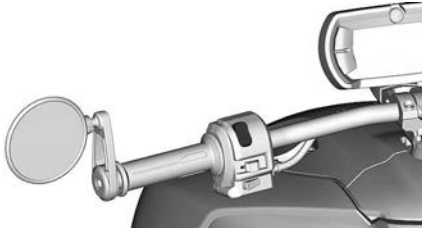

Denne bryteren brukes til å veksle mellom nærlys eller fjernlys

Bruk bryteren til å velge fjernlys eller nærlys.

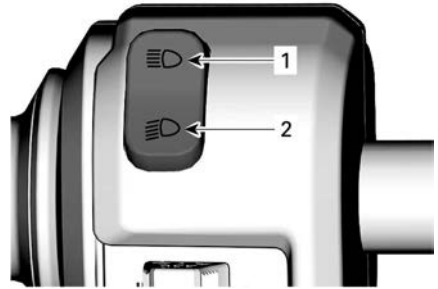

1. Fjernlys-posisjon
2. Nærlys-posisjon

Blinklysknapp

Blinklysknappen befinner seg i midten på den venstre flerfunksjonsbryteren.



Den slås av automatisk etter en normal sving, men det kan hende du må slå den av manuelt etter en slakk sving eller ved endring av kjørefelt.

Trykk inn knappen for å slå av blinklyset.

Blinklyset slås automatisk av etter 30 sekunder når kjøretøyet er i bevegelse.

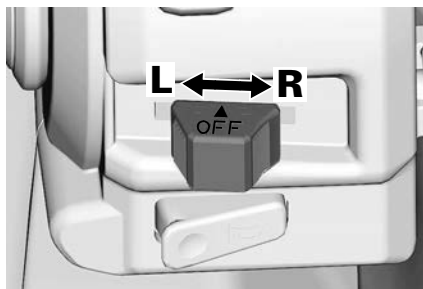

L = Signal for sving til venstre

H = Signal for sving til høyre

Hornknapp

Hornknappen befinner seg nederst på den venstre flerfunksjonsbryteren.

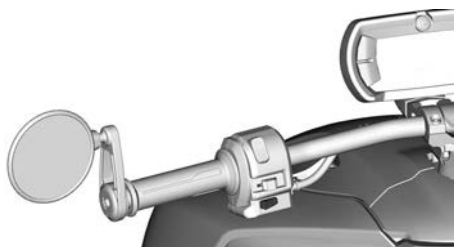

Trykk på knappen for å aktivere hornet.

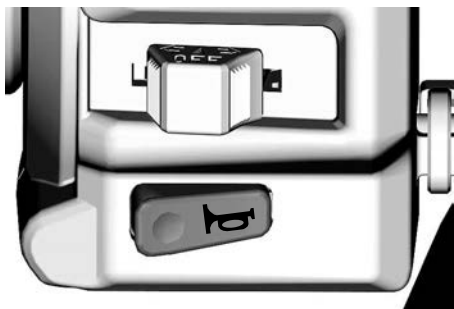

Varselblinklysknapp

Australske og russiske modeller

Varselblinklysknappen befinner seg på høyre side av den venstre flerfunksjonsbryteren.

Trykk på knappen for å aktivere eller deaktivere varselblinklysene.



Varselblinklysene kan aktiveres når som helst, selv om motoren ikke er i gang. Blinklysene vil tappe batteriet hvis d brukes over lengre tid.

Cruisekontrollknapp

Alle unntatt australske og russiske modeller

Cruisekontrollknappen sitter på høyre side av den venstre flerfunksjonsbryteren.

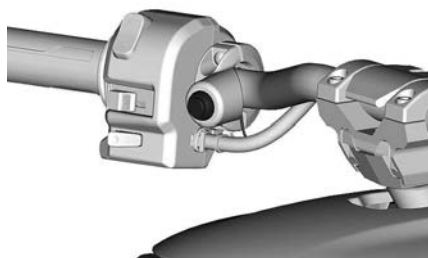

Cruisekontrollen gjør at du holde en jevn hastighet når du kjører kjøretøyet. Den vil øke eller redusere motorens hastighet etter behov.

MERK:

Kjøretøyet kraftmoment kan variere litt avhengig av veiforholdene, for eksempel vind og kjøring opp eller ned bakker.

Denne funksjonen er beregnet for bruk på lengre kjøreturer på landeveier med lite trafikk.

Ikke kjør kjøretøyet med cruisekontrollen aktivert i bygater, på svingete veier, i dårlig vær eller under forhold der du trenger å ha kontroll over gassen.

Denne knappen har flere funksjoner. Med den kan du aktivere, angi og stoppe cruisekontrollens funksjon.

Cruisekontrollbegrensninger

Cruisekontrollen er ikke en automatpilot, den vil ikke kjøre kjøretøyet.

Cruisekontrollen kan ikke registrere hva som skjer på veien, og den kan ikke styre eller bremse for deg.

⚠ ADVARSEL

Feil bruk av cruisekontrollen kan føre til at du mister kontrollen over kjøretøyet.

Angi cruisekontrollen

Kjøretøyets hastighet må være over omtrent 40 km/h (25 mph) for å kunne bruke cruisekontrollen.

1. Slå cruisekontrollen til PÅ ved å trykk raskt på cruisekontrollknappen (kortere enn 1 sekund).

Meldingen CRUISE PÅ (cruisekontroll på) vises nederst på det digitale displayet når cruisekontroll er aktivert.

2. Bring kjøretøyet til den hastigheten du ønsker å angi.
3. Trykk på cruisekontrollknappen og hold i mer enn ett sekund for å angi hastigheten.

Cruisekontrollikonet  lyser på det digitale displayet.

4. Slipp opp gassen.

⚠ ADVARSEL

**Ha alltid begge hendene på styret når du kjører.
Du kan miste kontrollen over kjøretøyet hvis du ikke gjør det.**

Du kan øke kjøretøyhastigheten med gashåndtaket for å gå raskere enn angitt hastighet (f.eks. for å kjøre forbi et annet kjøretøy).

- Når du slipper gassen, gjenoppretter cruisekontrollen den angitte hastigheten.
- Trykk på cruisekontrollknappen igjen i mer enn 1 sekund for å angi denne nye hastigheten.

Avbryte cruisekontrollen

Hendelsene nedenfor vil føre til at cruisekontrollen avbrytes.

- Trykk raskt på cruisekontrollknappen (kortere enn 1 sekund).
- Bruke bremsen
- Når én komponent i kjøretøystabilitetssystemet er aktivert.

Stoppe cruisekontrollen

VIKTIG:: Cruisekontrollen må ikke være i bruk (hastighet ikke justert) for å stoppe operasjonen helt.

1. Trykk raskt på cruisekontrollknappen (kortere enn 1 sekund) for å slå AV cruisekontrollen.

Når cruisekontroll er deaktivert, vises meldingen CRUISE OFF (cruisekontroll av) nederst på det digitale displayet.

UTSTYR

Førerens fotstøtte og bremsepedal

⚠ ADVARSEL

Styret, fotstøttene og bremsepedalen kan enkelt justeres etter førerens egne behov.

Det er viktig at alle kontroller er lett tilgjengelige og enkle å bruke av den personen som bruker kjøretøyet til enhver tid.

Ta deg tid til å justere kjøretøyet til føreren før kjøringen.

Sørg for at motoren er slått av og motorstoppbryteren er i STOPP--posisjon før du foretar eventuelle justeringer i kontrollkomponenter.

⚠ ADVARSEL

Hver gang den høyre fotstøtten beveges, MÅ og bremsepedalen justeres.

⚠ ADVARSEL

Det anbefales også å plassere fotstøttene likt på begge sider. Bruk referansemerkene som er støpt i det langsgående panelet som hjelp.

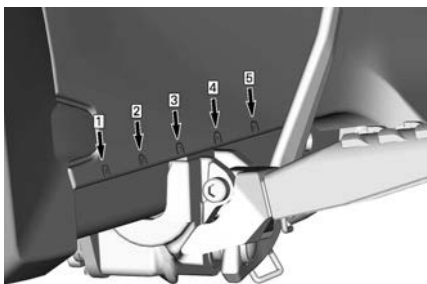

Etter justering av fotstøttene og bremsepedalen, anbefaler BRP at føreren setter seg på kjøretøyet i kjørestilling for å bekrefte at posisjonen er den som passer best og er mest komfortabel. Føreren må også sjekke at

bremsepedalen går helt inn når den betjenes.

Fotstøtte venstre side

Justering foran/bak

⚠ ADVARSEL

Sørg for at motoren er slått av og motorstoppbryteren er i STOPP--posisjon før du foretar eventuelle justeringer i kontrollkomponenter.

1. Med motoren av, løft fotstøtten helt.

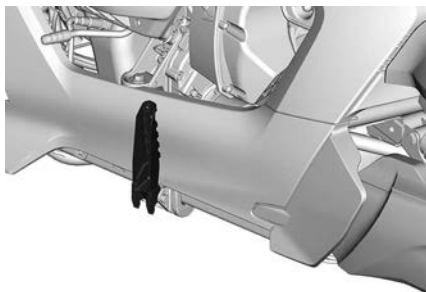

2. Skyv fotstøtten forover eller bako-
ver til ønsket posisjon.

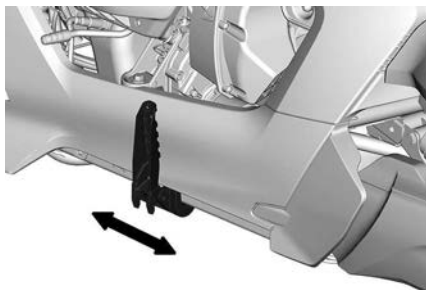

3. Senk fotstøtten til stillingen for kjøring.

Justering av bredde

Kun Rally-modeller

⚠ ADVARSEL

Sørg for at motoren er slått av og motorstoppbryteren er i STOPP--posisjon før du foretar eventuelle justeringer i kontrollkomponenter.

1. Senk fotstøtten og fjern skruen i festene holder fotstøtten fast til støtten.



2. Flytt fotstøtten inn eller ut i henhold til slik du foretrekker det. Der er 3 tilgjengelige posisjoner.
3. Remonter skruen og stram den i henhold til spesifikasjonen

Strammingsmoment	
Fotstøtteskruer	10 ± 2 Nm (89 ± 18 lbf-in)

Fotstøtte høyre side og bremsepedal

Justering foran/bak

⚠ ADVARSEL

Sørg for at motoren er slått av og motorstoppbryteren er i STOPP-posisjon før du foretar eventuelle justeringer i kontrollkomponenter.

1. Løft fotstøtten helt.



2. Skyv fotstøtten og bremsepedalen forover eller bakover til ønsket posisjon.



3. Trekk i bremsepedalen og sett den i en funksjonell posisjon.



4. Senk fotstøtten og kontroller at føreren er i stand til å trå bremsepedalen hele veien inn.

⚠ ADVARSEL

Sørg alltid for at føreren enkelt kan trå bremsepedalen helt inn, før du bekrefter endelig posisjon.

5. Gjenta trinn 3 og 4 til perfekt justering av bremsepedalen er gjort.

Justering av bredde

Kun Rally-modeller

⚠ ADVARSEL

Sørg for at motoren er slått av og motorstoppbryteren er i STOPP--posisjon før du foretar eventuelle justeringer i kontrollkomponenter.

1. Senk fotstøtten og fjern skruen i festene holder fotstøtten fast til støtten.

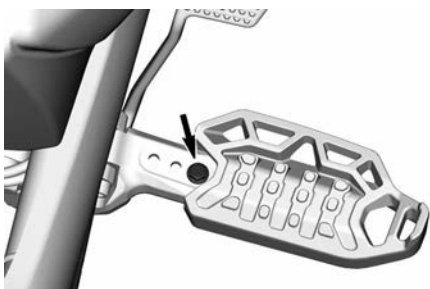

2. Flytt fotstøtten inn eller ut i henhold til slik du foretrekker det. Der er 3 tilgjengelige posisjoner.
3. Remonter skruen og stram den i henhold til spesifikasjonen

Strammingsmoment	
Fotstøtteskrue	10 ± 2 Nm (89 ± 18 lbf-in)

Passasjer sete

Dette kjøretøyet er konstruert for en fører, ingen passasjer. Dette kan imidlertid endres ved å legge til et BRP passasjersestet.

BRP passasjersestet er designet for trygg transport av en passasjer og inkluderer visse sikkerhetsutstyr som er påkrevd for sikker kjøring.

Den viktigste egenskapen er to innfellbare fotstøtter med magnetisk bryter i

venstre fotstøtte som endrer VSS-kalibreringen.

- Den økte vekten og den endrede vektfordelingen ved transport av passasjer påvirker kjøretøyets adferd.
- Tyngdepunktet modifiseres og kjøretøyets adferd er ikke lenger den samme. Derfor må VSS-kalibreringen modifiseres for å gjenspeile den nye situasjonen. Kun behov for å senke fotstøttene for å aktivere VSS-kalibreringen for å kjøre med passasjer.
- Det anbefales også å felle tilbake fotstøtten ved kjøring uten passasjer slik at VSS kan benytte korrekt kalibrering.

Passasjersymbolet  vil vises i instrumentet for å indikere at VSS nå er i passasjermodus.

⚠ ADVARSEL

Ha aldri med passasjer hvis fotstøttene ikke er senket eller ikke montert. Tap av kontroll kan oppstå i visse situasjoner.

En annen sikkerhetsegenskap er de integrerte passasjerhåndtakene. Se avsnittet *Ha med passasjer* for mer informasjon om hvordan man brukes håndtakene.

Lys

Frontlys

STD- og Sport-modeller

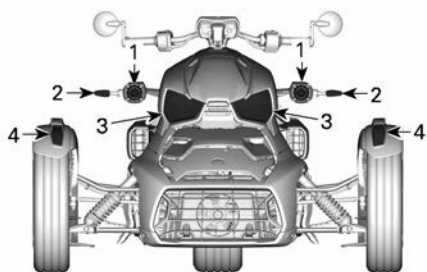
**AUSTRALIA**

1. Frontlys – nærlys
2. Blinklys/varselblinklys
3. Frontlys – fjernlys
4. Posisjonslys

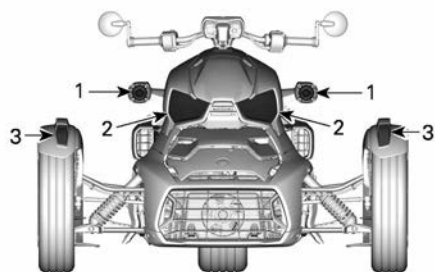
**RUSSLAND**

1. Frontlys – nærlys
2. Frontlys – fjernlys
3. Blinklys/posisjonslys/varselblinklys

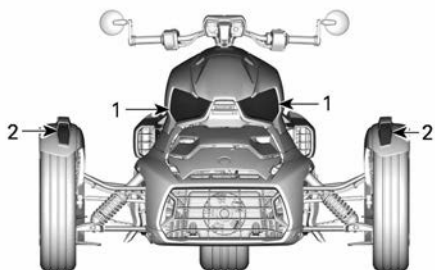
**CANADA OG USA**

1. Frontlys – fjernlys og nærlys
2. Blinklys/posisjonslys

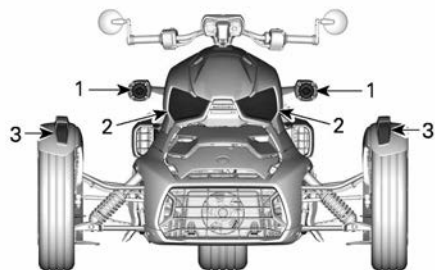
**ALLE ANDRE LAND**

1. Frontlys – nærlys
2. Frontlys – fjernlys
3. Blinklys/posisjonslys

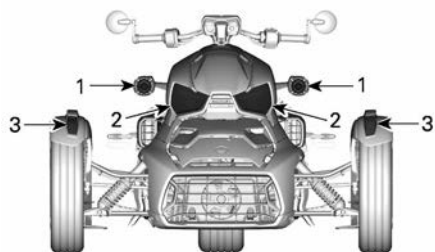
Rally-modeller**JAPAN**

1. Frontlys – nærlys
2. Frontlys – fjernlys
3. Blinklys/posisjonslys

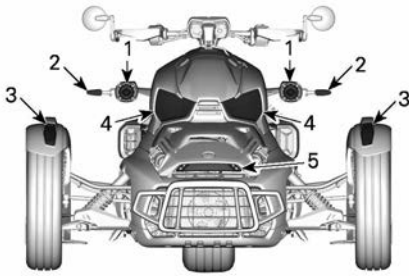

AUSTRALIA

1. Frontlys – nærlys
2. Blinklys/varselblinklys
3. Posisjonslys
4. Frontlys – fjernlys
5. Signaturlys

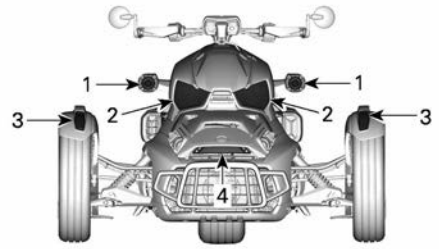

RUSSLAND

1. Frontlys – nærlys
2. Frontlys – fjernlys
3. Blinklys/posisjonslys/varselblinklys
4. Signaturlys

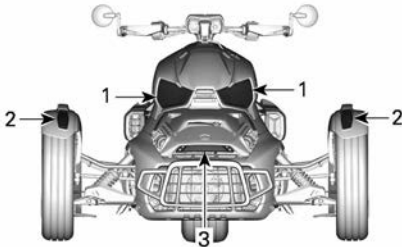

CANADA OG USA

1. Frontlys – fjernlys og nærlys
2. Blinklys/posisjonslys
3. Signaturlys

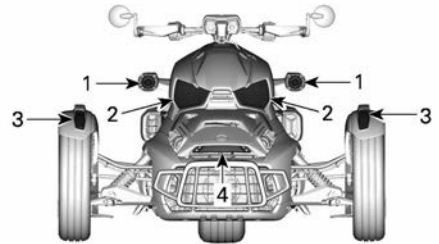

ALLE ANDRE LAND

1. Frontlys – nærlys
2. Frontlys – fjernlys
3. Blinklys/posisjonslys
4. Signaturlys

Baklys

STD- og Sport-modeller

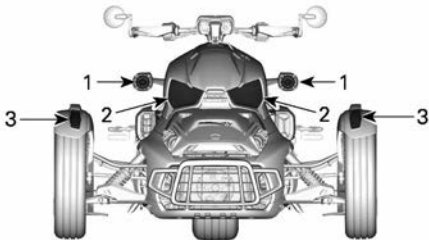

JAPAN

1. Frontlys – nærlys
2. Frontlys – fjernlys
3. Blinklys/posisjonslys

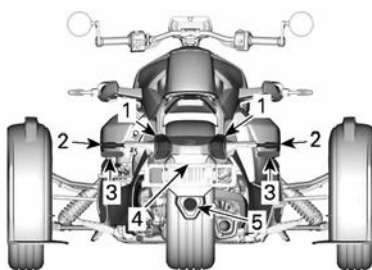
**AUSTRALIA**

1. Bremselys
2. Blinklys/baklys/varselblinklys
3. RED reflektorer
4. Nummerskiltlys
5. Ryggelys

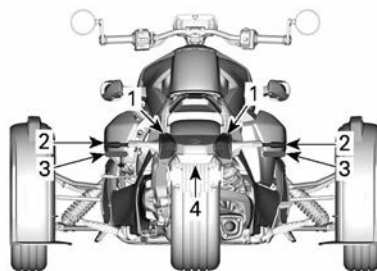
**RUSSLAND**

1. Bremselys
2. Blinklys/baklys/varselblinklys
3. RED reflektorer
4. Nummerskiltlys

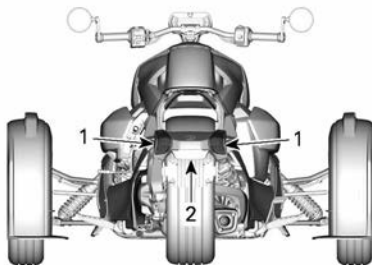
**CANADA OG USA**

1. Bremselys/blinklys/baklys
2. Nummerskiltlys

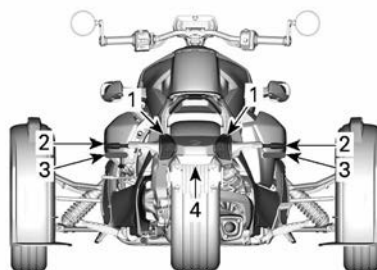
**ALLE ANDRE LAND**

1. Bremselys
2. Blinklys/baklys
3. RED reflektorer
4. Nummerskiltlys

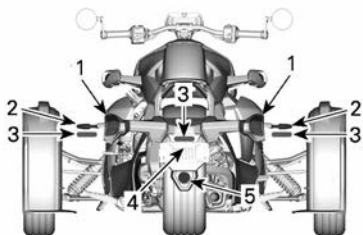
**JAPAN**

1. Bremselys
2. Blinklys/baklys/varselblinklys
3. RED reflektorer
4. Nummerskiltlys
5. Ryggelys

Rally-modeller

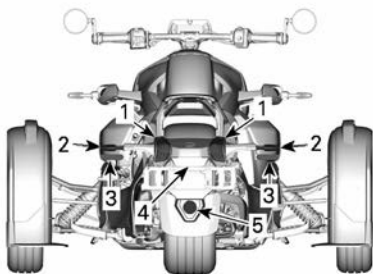

AUSTRALIA

1. Bremselys
2. Blinklys/baklys/varselblinklys
3. RED reflektorer
4. Nummerskiltlys
5. Ryggelys

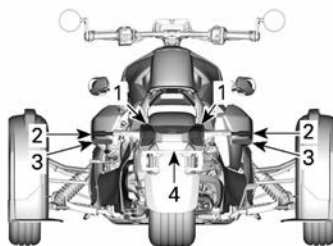

RUSSLAND

1. Bremselys
2. Blinklys/baklys/varselblinklys
3. RED reflektorer
4. Nummerskiltlys

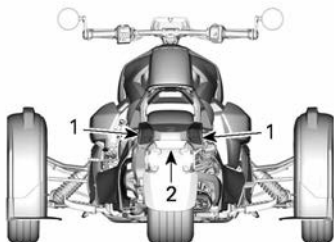

CANADA OG USA

1. Bremselys/blinklys/baklys
2. Nummerskiltlys

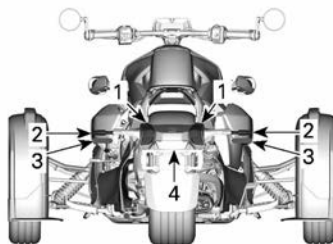

ALLE ANDRE LAND

1. Bremselys
2. Blinklys/baklys
3. RED reflektorer
4. Nummerskiltlys

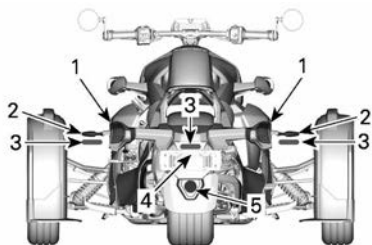

JAPAN

1. Bremselys
2. Blinklys/baklys
3. RED reflektorer
4. Nummerskiltlys
5. Ryggelys

Speil

Hvert speil kan justeres slik det passer best ved å forsiktig dreie det.

MERKNAD

Ikke prøve å vri speilarmen. Det må være orientert vertikalt (oppover).

⚠ ADVARSEL

Ikke juster speilene når kjøretøyet er i bevegelse.



Sette støtteplaten til speil tilbake på plass

Det kan skje at støtteplaten blir løsere og lavere ved bruk av kjøretøyet. Gjør følgende for å sette på plass og sikre støtteplaten.

1. Løsne skruen til speilstøtteplaten ca. 10 til 13 mm (3/8 til 1/2 tommer).

MERKNAD

Ikke ta skruen helt av - dette for å unngå å miste den.



1. 10 til 13 mm (3/8 til 1/2 tommer)
2. Dytt skruen innover og frigjør mekanismen som holder støtteplaten.
3. Skyv støtteplaten mot styret.
4. Plasser merket på støtteplaten vinkelrett med bakken.

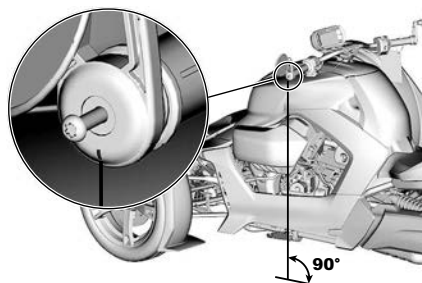

5. Hold støtten og stram skruen.

Strammingsmoment	
Skrue til støtteplate til speil	$5 \pm 0,5 \text{ Nm}$ ($44 \pm 4 \text{ lbf-in}$)

6. Juster speilene.

Hanskerom

Dette kjøretøyet er utstyrt med et hanskerom for transport av små personlige ting og brukerhåndboken.

En dobbelt USB-kontakt befinner seg også inne i hanskerommet. Hver USB-kontakt kan lade opptil 2.1A ved 5V.

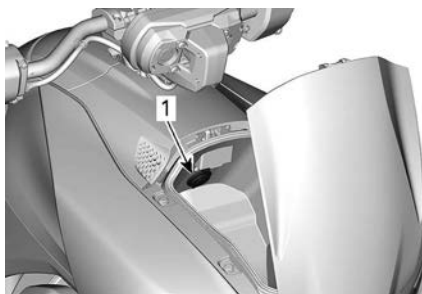

1. Dobbelt USB-kontakt

På noen modeller har dekselet en elektrisk lås.

Dekselet låses opp automatisk når kjøretøyets ECM startes og låses når ECM slås av. Hvis ECM slås av mens

dekselet er åpent, vil det være umulig å lukke det uten å slå på ECM igjen.

MERKNAD

For å unngå skade, må du ikke prøve å lukke dekslet med makt hvis ECM er slått av.

Trykk på bakre del av hanskeromslokket for å åpne.

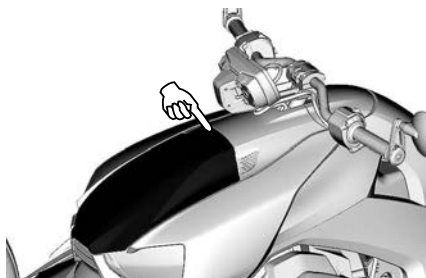

Servicedeksler

Fremre servicedeksel

Fremre servicedeksel må fjernes for å nå følgende gjenstander:

- Batteri
- Sikringsboks
- Kjølevæskebeholder
- Diagnosekontakt
- Motoroljefilter.

STD- og Sport-modeller

Fjerne fremre servicedeksel

1. Før en finger inn i åpningen på hver side av servicedekslet og løft på festetappene for å låse opp dekslet.

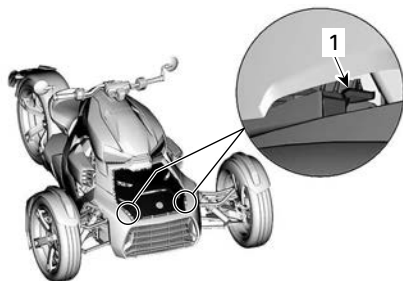

1. Låsetapp
2. Hold tappene og skyv dekslet forover.
3. Fjern servicedekslet fra kjøretøyet.

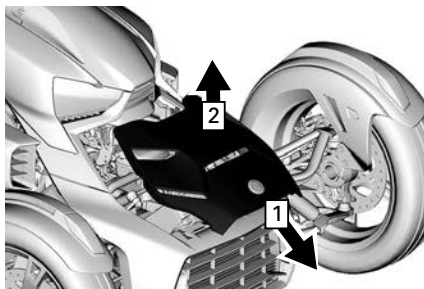

1. Skyv fremover
2. Løft opp

Montere fremre servicedeksel

1. Skyv fremre servicedeksel tilbake på plass.
2. Sett servicedekseltappene bak inn i støttesporene på kjøretøyet.

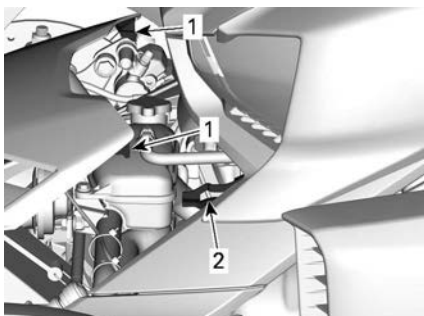

1. Bakre tapper på fremre servicedeksel
2. Venstre støtte

3. Klips på fronten av servicedekslet
4. Trekk i dekslet for å forvise deg om at det skikkelig festet.

Rally-modeller

Fjerne fremre servicedekslet

1. Skru ut begge skruene med 1/4 omdreining for å frigjøre servicedekslet.

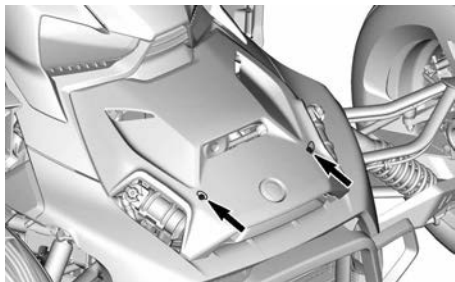

2. Løft forsiden av dekslet og skyv det forover.

Montere fremre servicedekslet

1. Skyv fremre servicedekslet tilbake på plass.
2. Sett servicedekseltappene bak inn i støttesporene på kjøretøyet.

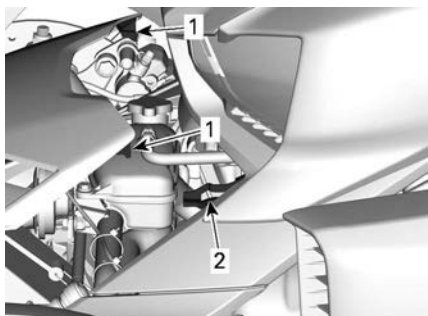

1. Bakre tapper på fremre servicedekslet
2. Venstre støtte

3. Lås det fremre servicedekslet med begge skruene med 1/4 omdreining.

Høyre servicedekslet

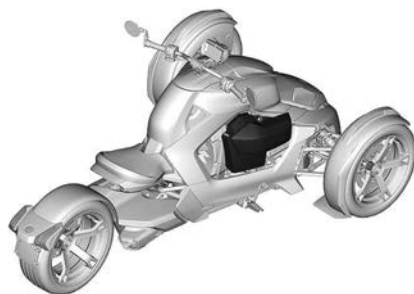

Høyre servicedekslet gir tilgang til:

- Sikkerhetskort
- CVT luffilter
- Peilepinne for motorolje.

Åpning av høyre servicedekslet

1. Vri festeskruen mot klokken.

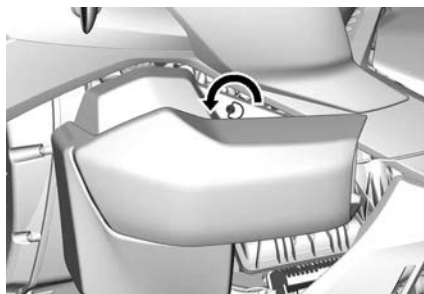

2. Vipp servicedekslet.

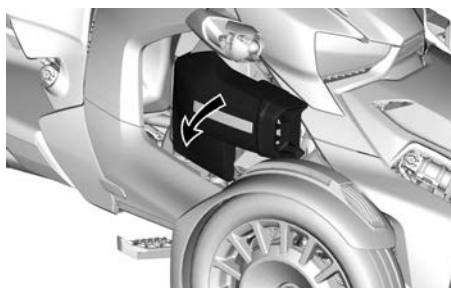

Lukking av høyre servicedekslet

Lukk dekslet og lås med festeskruen.

Venstre servicedeksel

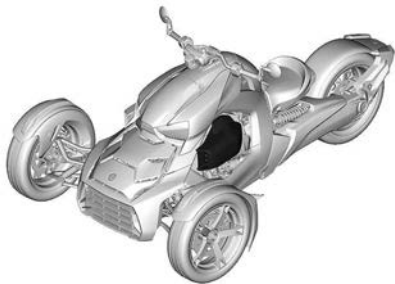

Venstre servicedeksel må tas av for å utføre service på motorluftfilteret.

Fjerne venstre servicedeksel

1. Frigjør begge klipsene som befinner seg under venstre servicedeksel og som holder det på plass.

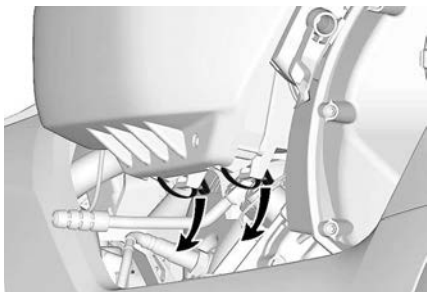

2. Fjern dekslet fra kjøretøyet.

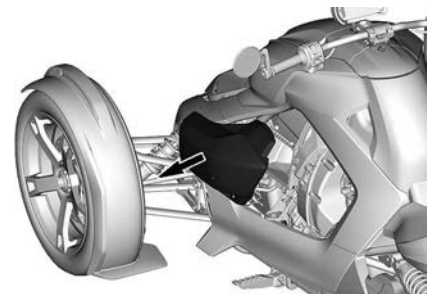

Montere venstre servicedeksel

Monteringen skjer i omvendt rekkefølge av fjerningsprosedyren.

4,5 TOMMERS DIGITALT DISPLAY

Multifunksjonsdisplay

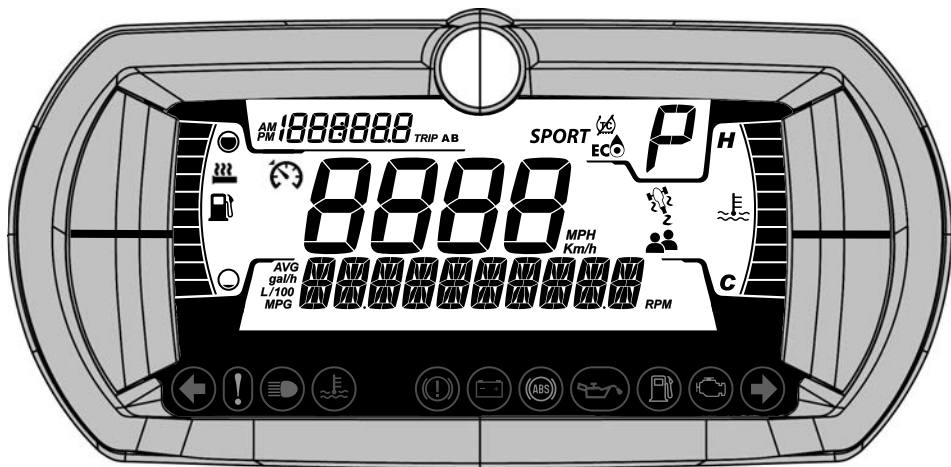

⚠ ADVARSEL

Avlesing av eller fikling med flerfunksjonsmåleren kan distrahere deg når du kjører, spesielt når du skal følge med i omgivelsene. Følg alltid med på veien, og pass på at det ikke finnes hindringer av noe slag i omgivelsene. Under kjøring skal du dessuten bare kaste et blick på flerfunksjonsmåleren, slik at du hele tiden kan følge med på omgivelsene.

- AVG – Gjennomsnittlig drivstofforbruk
- Avstand til tom
- Innstillinger
- Meldinger

Venstre side-display

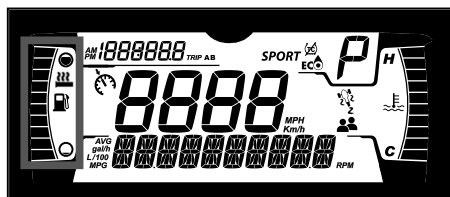

Venstre side-display inkluderer:

- Drivstoffmåler
- Håndtaksvarmenivå

Nedre display

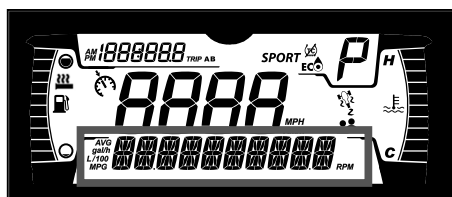

Kan vise følgende:

- RPM

MERK:

Bruk bare denne informasjon som referanse. På grunn av konfigureringen av drivstofftanken, vil drivstoffmåleren indikere full tank over en lenger tid før den viser et lavere nivå. Informasjonen "Avstand til tom tank" er mer nøyaktig for å avgjøre om du har nok bensin til å nå ditt bestemmelsessted.

Høyre side-display

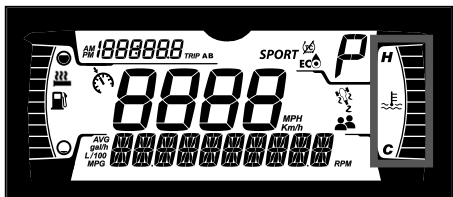

Det høyre side-displayet inkluderer:

- Motortemperatur
- VSS-symbol
- Passasjer-symbol

Hovedskjerm



Viser kjøretøyets hastighet i km/t eller MPH

Valgt girskjerm

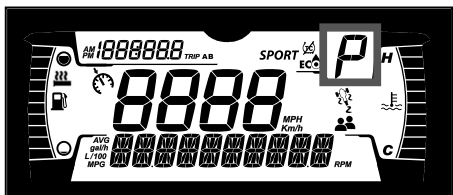

Dette displayet viser girposisjonen: i girkassen

- F (forover)
- R (revers)

Den viser også en P når PARK-posisjonsspaken er i låst stilling.

Tur-display

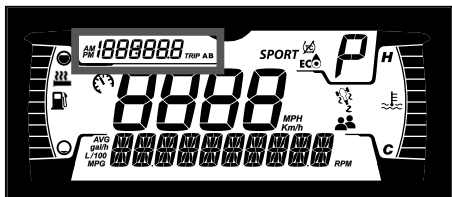

Dette displayet viser informasjon om turer:

- Kumulativ kilometerteller for kjørelengde
- Tripteller A
- Tripteller B
- Klokke

MODE display

Kun tilgjengelig på modeller med 900 ACE-motor

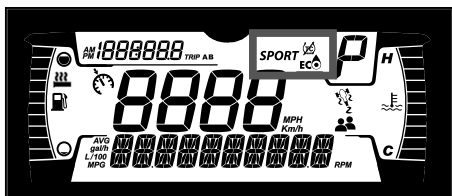





MODE-skjermen viser det valgte kjøremodus:

- ECO
- SPORT (kun på Sport-modellen)
- RALLY (kun på Rally-modellen)

RALLY-modus brukes når kjøretøyet kjøres på vei uten fast dekke.

Når en modus er valgt, vises en melding på den nedre skjermen. Samtidig vil en eller flere ikoner slås på for å bekrefte valget ditt.

I STANDARD-modus vises ingen informasjon.

Kjøremodus	Symboler
STD	Intet ikon
ECO	
SPORT	SPORT +  + 
RALLY	

Varsellamper og indikatorer



Følgende indikatorlamper vil varsle deg om et forhold som kan bli alvorlig. Visse lamper vil lyse når du starter kjøretøyet for å vise at de virker. Hvis noen lamper fortsetter å lyse etter å ha startet kjøretøyet, sjekk respektive varselampe for mer informasjon.







MERK:

Visse varselindikatorer vises på displayet på flerfunksjonsmåleren og fungerer på samme måte som en indikatorlampe, men vises ikke når du starter kjøretøyet.









Kontrolllys - Nedre rekke



Lys	Beskrivelse
	GRØNN – Venstre eller høyre svingesignal er slått på, Varselblinklys (hvis montert) - alle blinklys foran og bak blinker
	ORANSJE - funksjonssvikt i kjøretøyet
	BLÅ - fjernlys er valgt

Lys	Beskrivelse
	RØD – motortemperaturen er for høy.
	RØD - parkposisjonsspaken er aktivert, eller funksjonssvikt i bremsesystemet
	RØDT – Hvis det lyser under kjøring, indikerer dette en feil. Slå av alt unødvendig elektrisk utstyr og kontroller de elektriske og ladesystemene.
	ORANSJE – Feil i ABS-systemet
	RØD - hvis den lyser når motoren er i gang eller under kjøring, viser dette en funksjonssvikt. Stans kjøretøyet så snart det er trygt og skru av motoren. Kontroller motoroljenivået Kontroller smøresystemet så raskt som mulig, selv om nivået er riktig.
	ORANSJE – Lyser når drivstoffnivået er lavt, eller når drivstofftanken er nær tom. Fyll på så raskt som mulig.
	ORANSJE skru på: Funksjonssvikt i kjøretøyet utslippskontrollsystem Blink: Motorbegrensning, nød-moduser aktivert. Utfør service på kjøretøyet umiddelbart.

Ikoner og indikatorer – Multifunksjonsskjerm

Symboler	
	Drivstoffindikator
	Temperaturindikator
	Passasjersymbol - dette symboler lyser når venstre fotstøtte for passasjer settes i stilling
	Cruisekontrollindikator
	Indikator for oppvarmede håndtak
	VSS-symbol skru på: Når VSS er aktivert eller når det er en funksjonssvikt Blink: Hvis VSS gjør et inngrep.
	Indikerer at antispinnsystemet er delvis deaktivert. Systemet tillater å ha all motorkraft, men med redusert kjørestabilitet. Det er derfor nødvendig å kjøre forsiktig.
	Viser at ECO-modus er valgt.
SPORT	Viser at SPORT-modus er valgt.

Innstillinger

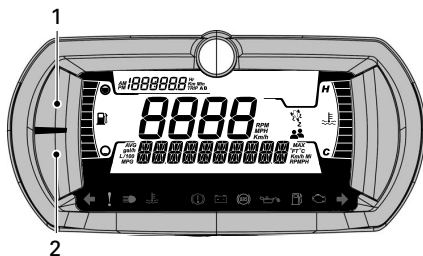

1. ØVRE knapp
2. NEDRE knapp

Lysstyrke på skjerm

Lysstyrken på skjermen er fabrikkopsatt til middels nivå som standard. Lysstyrken kan modifiseres av en autorisert Can-Am On-Road-forhandler.

Velge språk

Språket på skjermen er fabrikkopsatt på engelsk som standard. Besøk en autorisert Can-Am On-Road-forhandler for tilgjengelige språk og endre oppsettet når det passer deg.

Menyknapper

Øvre knapp

Følgende informasjon kan vises ved å trykke på UPPER-knappen:

- Kilometerstand – Total distanse
- Triptteller A
- Triptteller B
- Klokke.

Nedre knapp

Følgende informasjon kan vises ved å trykke på LOWER-knappen:

- RPM
- Drivstoffstatistikk (gjennomsnitt)
- Autonomi (km eller M)
- Innstillinger
 - Nullstille vedlikehold
 - Feilkoder
 - Enheter
 - Tilbakestill statistikken
 - Klokkeinnstilling

– "Avslutt"

Den NEDRE knappen kan også brukes for å velge kjøremodus.

Velge, nullstille eller endre en verdi.

Øvre Meny

Trykk på ØVRE knappen til informasjonen som skal vises er valgt.

Nullstille trippteller A eller B

Velg trippteller A eller B.

Trykk og hold UPPER knappen til verdien er nullstilt.

Nedre meny

Velge spesifikk informasjon

Trykk på NEDRE knappen til navnet på den ønskede informasjonen vises.

Bortsett fra på INNSTILLINGER, vent 2-3 sekunder for å velge og se på informasjonen.

For å gå inn i INNSTILLINGER menyen, hold NEDRE knappen i 2-3 sekunder.

MERK:

Hvis det ikke blir gjort noe innen 10 sekunder, går instrumentet ut av menyen INNSTILLINGER

Tilbakestille en verdi (AVG)

Velg verdien som skal nullstilles.

Trykk og hold nede LOWER-knappen til verdien er nullstilt.

Endre en verdi (klokke)

Trykk på NEDRE-knappen for å velge informasjonen som skal endres.

Når du er valgt, holder du NEDRE-knappen for å gå inn i endringssmodus.

Trykk på NEDRE knappen til den nye verdien vises.

Vent 2-3 sekunder for å godta endringen.

Velge eller endre kjøremodus

Kun tilgjengelig på modeller med 900 ACE

Trykk og hold NED-knappen til meldingen i det nedre displayet endres.

Trykk NED-knappen for å skrolle gjennom alle tilgjengelige kjøremoduser.

Vent 2-3 sekunder for å velge og se den nye informasjonen.

For å gå tilbake til STANDARD-modus, velg ECO OFF.

DRIFTSMODUSER

ECO-modus

Når drivstofføkonomimodus (ECO) er valgt, er kjøretøyets dreiemoment og hastighet begrenset, slik at en optimal kjørehastighet opprettholdes for å redusere drivstofforbruket.

Når ECO-modus først er aktivert, vil den forbli aktiv til den deaktiveres av føreren.

SPORT-modus

Når SPORT-modus er aktivert, vil VSS tillate betydelig mer hjulspinn på de bakre hjulene og en høyere skrensevinkel, noe som krever motstyring. Når denne modusen er slått på, er antispinnsystemet redusert, og dette betyr at bakhjulsladd blir mindre kontrollert, selv på glatte overflater. Denne modusen er mest effektiv på tørr eller fuktig asfalt. Når denne modusen er aktivert, må føreren være enda mer aktsom enn ved normal kjøring.

Denne modusen kan kun bli aktivert når føreren er alene på kjøretøyet (ingen passasjer) og hvis ingen VSS-svikt er aktiv.

ADVARSEL

Du bør gjøre deg kjent med hvordan kjøretøyet opererer samt manøvrering og håndtering med VSS før du bruker sportsmodus. Når du bruker sportsmodus, må du alltid være oppmerksom på dine omgivelser og manøvreringen av kjøretøyet.

RALLY-modus

RALLY-modus ble designet for å forbedre kjøreopplevelsen på veier med løs grus og andre veier uten fast dekke. VSS-inngrepene tilpasses til veier med løst dekke. Denne modusen må bare brukes ved kjøring på veier uten fast dekke. Når denne modusen er aktivert, må føreren være enda mer aktsom enn ved normal kjøring.

Denne modusen kan kun bli aktivert når føreren er alene på kjøretøyet (ingen passasjer) og hvis ingen VSS-svikt er aktiv.





ADVARSEL

Du bør gjøre deg kjent med hvordan kjøretøyet opererer samt manøvrering og håndtering med VSS før du bruker RALLY-modus. Når du bruker RALLY-modus, må du alltid være oppmerksom på dine omgivelser og manøvreringen av kjøretøyet.

Modusdisplay

Når en modus er valgt, vises en melding på den nedre skjermen.

Samtidig vil en eller flere ikoner slås på for å bekrefte valget ditt.

Kjøremodus	Symboler
STD	Intet ikon
ECO	
SPORT	SPORT +  + 
RALLY	

GRUNNLEGGENDE PROSEDYRER

Starte og stoppe motoren

Starte motoren

VIKTIG: Motorens OPM vil ved start øke noe av seg selv før den når normal rotasjon.

⚠ ADVARSEL

Eksosgass inneholder giftig karbonmonoksid som raskt kan samles opp i lukkede eller dårlig ventilerte områder. Ved inhalering kan dette føre til alvorlig personskade eller død.

Kjør kun motoren i et åpent, godt ventilert område. Se Unngå karbonmonoksidforgiftning.

1. Åpne høyre servicedeksel og les sikkerhetskortet for å forberede deg selv, passasjeren og kjøretøyet før kjøretøyet startes.
2. Sett RF D.E.S.S.-nøkkelen i D.E.S.S.-kontakten.

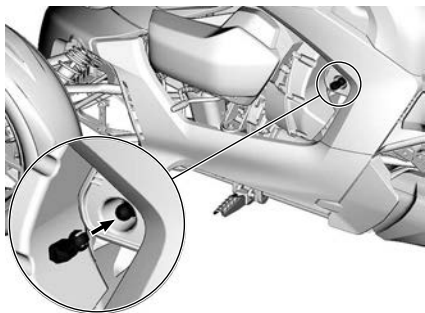

3. Trykk kort på START-knappen for å aktivere det elektriske systemet.
4. Sett motorstoppbryteren til KJØR-posisjon.

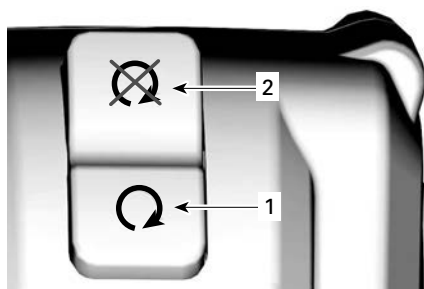

1. KJØR-stilling
2. STOPP-posisjon

5. Vri forsiktig gassen unna deg (hev håndledet) for å aktivere startsystemet. Det høres en pipelyd.
 - Når denne bevegelsen er gjort, kan du frigjøre gashåndtaket.
 - Motoren kan startes de neste 30 sekundene uten å gjøre denne bevegelsen igjen.
 - Hver gang motoren stanses, må denne bevegelsen gjøres for å starte motoren.



6. Trykk ned og hold bremsepedalen.
7. Trykk startknappen, ikke nødvendig å holde for å starte motoren.

MERK:

Hvis motoren ikke starter, trykk på startknappen igjen.

8. Følg med på displayet for å se om det er problemer og forsikre deg om at oljelampen slukkes.
9. Slipp opp parkposisjonsspaken. Sørg for at indikatoren i flerfunksjonsmåleren er av.

VIKTIG: Hvis parkposisjonsspaken ikke slippes før kjøretøyet brukes, vil motorkraften begrenses for å hindre skade i transmisjonen. Summeren vil høres og kontrollampen  vil blinke for å informere føreren om å slippe opp parkposisjonsspaken.

Stoppe motoren

1. Stans kjøretøyet.
2. Sett motorstoppbryteren i AV-posisjon.

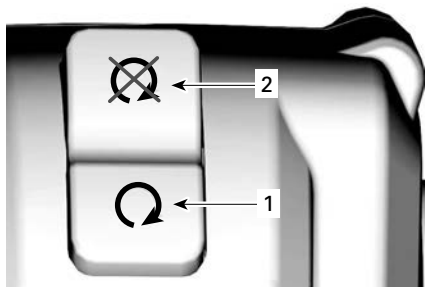

1. KJØR-stilling
2. STOPP-posisjon

MERK:

Motoren kan kun stanses ved å bruke motorstoppbryteren. Å fjerne RF D.E.S.S.-nøkkelen fra dens kontakt vil ikke stanse motoren. Nøkkelen er kun nødvendig for å starte motoren.

3. Fjern RF D.E.S.S.-nøkkelen.
4. Kople til og lås parkposisjonsspaken.

Kontrollampen  og en P vil vises på displayet.

5. Rugg kjøretøyet frem og tilbake for å være sikker på at parkeringsspaken er fullt innkoplet.

ADVARSEL

Kople alltid til parkposisjonsspaken. Kjøretøyet kan begynne å rulle hvis parkposisjonsspaken ikke er innkoplet. Clutchen er alltid frakoplet når kjøretøyet stoppes, så transmisjonen vil ikke holde kjøretøyet på plass.

6. Kom ned fra kjøretøyet.

Automatisk motoravstengning

Dette kjøretøyet er utstyrt med en egenskap som stanser motoren 3 minutter etter at motorens driftstemperatur er nådd.

En avstengningsmelding vil vises på displayet, sammen med en pipelyd for å hindre at avstengningen vil skje snart.

Motoren vil stanse med mindre en av følgende forhold inntreffer.

- Bremsene trekkes til.
- Gassen aktiveres

Starting i skråning

Hvis kjøretøyet er parkert i en skråning og parkposisjonsspaken er vanskelig å frigjøre, velg posisjonen F eller R (i retning av toppen av skråningen), vri deretter forsiktig på gassen mens du frigjør parkposisjonsspaken.

Bakkestartkontroll

Stigning over 5 % vil gjøre at kjøretøyet står stille etter at du har sluppet bremsepedalen. Denne funksjonen hindrer at kjøretøyet beveger seg forover eller bakover i ett sekund.

Bremsene frigjøres automatisk så snart gassen aktiveres.

Dette er en fordel når du må starte i en skråning, (f.eks. trafikklys, oppkjørsel eller parkering).

Denne egenskapen aktiveres automatisk når posisjonen F eller R velges for å kjøre opp skråningen og dette kan føre til at kjøretøyet ruller bakover.

Skyve kjøretøyet

FORSIKTIG

Unngå å skyve kjøretøyet i en skråning. Hvis du må skyve det i en skråning, må du passe godt på så bremsepedalen er innen rekkevidde i tilfelle kjøretøyet begynner å rulle.

Slik flytter du kjøretøyet et lite stykke uten å starte motoren:

1. Trykk ned og hold bremsepedalen mens du sitter på kjøretøyet.
2. Slipp opp parkposisjonsspaken.
3. Gå av på høyre side av kjøretøyet mens du holder foten på bremsepedalen.
4. Skyv kjøretøyet og bruk om nødvendig bremsen.

FORSIKTIG

Skyv alltid fra høyre side slik at du kan nå bremsepedalen. Hold deg unna det varme eksosrøret. Hvis du trekker kjøretøyet bakover, må du være forsiktig så forhjulene ikke ruller over foten din.

5. Sett deg på kjøretøyet igjen og parker som angitt ovenfor.

Bruk i revers

Se *Anvisninger for sikker bruk* for hvordan du rygger på en sikker måte.

Skifte til revers

1. Stans kjøretøyet og la motoren gå på tomgang.
2. Hold foten på bremsepedalen.
3. Med den andre foten eller din venstre hånd trekker du girspaken bakover for å kople inn revers.

En dobbel pipelyd høres for varsel at revers er koplet inn.

Ryggning

Kontroller at området bak deg er klart, og se fortsatt bakover mens du rygger. Hold lav hastighet, og ikke rygg over lengre strekninger.

Skifte giret ut av revers

1. Stans kjøretøyet og la motoren gå.
2. Hold foten på bremsepedalen.
3. Med den andre foten eller din venstre hånd skyver du girspaken forover for å kople fra revers.

Innkjøring

Kjøretøyet trenger en innkjøringsperiode på 300 km (200 miles).

Etter innkjøringsperioden må kjøretøyet kontrolleres i henhold til *Vedlikeholdsplanen*.

Motor

MERKNAD

Under innkjøringsperioden:

- Unngå akselerasjon med full gass.
- Unngå opprettholdelse av konstant OPM.
- Unngå vedvarende akselerasjoner.
- Unngå langvarig høy hastighet.

Hvis kjøleviften går kontinuerlig i stans- og kjørttrafikk, kjør til siden og stans motoren for å kjøle den ned, eller akselerer slik at luften kjøler ned motoren.

Korte akselerasjoner og hastighetsvariasjoner med gass er imidlertid bra ved innkjøring.

Bremser og dekk

Unngå å bremse hardt i løpet av innkjøringsperioden.

ADVARSEL

Nye bremser og dekk fungerer ikke maksimalt før innkjøringen er fullført. Bremsing, styring og VSS-ytelsen kan være redusert, så vær ekstra oppmerksom. Bremser og dekk trenger en kjøring på rundt 300 km (200 miles) med hyppig nedbremsing for å kjøres inn. Hvis du kjører uten å bremse og styre så ofte, må du regne med mer tid til innkjøring av bremser og dekk.

Drivbelte

En ny drivreim krever en innkjøringsperiode på 50 km (30 miles).

I denne perioden:

- Unngå kraftig akselerasjon og nedbremsing.
- Unngå vedvarende høy fart.

Fylle drivstoff

Krav til drivstoff

MERKNAD

Bruk bestandig ny bensin. Bensin oksiderer, resultatet er redusert oktan, flyktige forbindelser og produksjon av oljerester og avsetninger som kan skade drivstoffsystemet.

Blanding av alkohol i drivstoffet varierer med land og region. Denne motoren er konstruert for å brukes med det anbefalte drivstoffet. Vær imidlertid klar over følgende:

- Bruk av drivstoff som inneholder mer alkohol en prosentallet angitt av statlige forskrifter anbefales ikke og kan føre til følgende

problemer i drivstoffsystemets komponenter:

- Vanskeligheter med start og kjøring.
- Foringelse av gummi- eller plastdeler.
- Korrosjon av metalldeler.
- Skade på innvendige deler i motoren.
- Kontroller ofte om det har oppstått drivstofflekkasjer eller andre uvanlige tilstander i drivstoffsystemet hvis du mistenker at alkoholen i bensinen overskrider gjeldende offentlige forskrifter.
- Alkoholholdig drivstoff tiltrekker seg og holder på fuktighet som kan føre til drivstoff-faseseparasjon som kan føre til ytelsesproblemer eller skader på motoren.

Anbefalt drivstoff

Bruk vanlig blyfri bensin med minimum oktantal 87 AKI (RON+MON)/2 eller oktantal 92 RON.

For optimale ytelser, bruk premium blyfri bensin med oktantal 91 AKI (RON+MON)/2 eller oktantal 95 RON.

MERKNAD

Eksperimenter aldri med andre drivstoffer. Skader på motoren eller drivstoffsystemet kan oppstå hvis det brukes utilstrekkelig drivstoff.

MERKNAD

IKKE bruk drivstoff fra pumper som er merket E85.

USA

Bruk av drivstoff som er merket E15 er forbudt av USAs miljømyndigheter.

Prosedyre ved fylling av drivstoff

⚠ ADVARSEL

Bensin er ekstremt brennbart og svært eksplosivt. Følg prosedyren for fylling av drivstoff for å redusere risikoen for brann eller eksplosjon. Se *Unngå bensinbrann og andre farer*.

Slik fyller du drivstoff på kjøretøyet:

1. Parker utendørs på jevnt underlag i et godt ventilert område langt unna flammer, gnister, tente sigaretter og andre antennelseskilder.
2. Stopp motoren.
3. Skyv drivstoffdøren bakover.

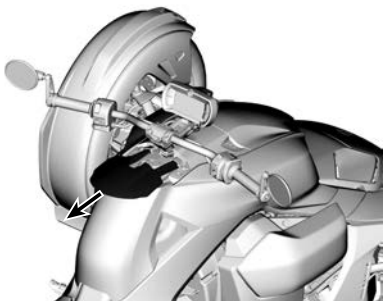

4. Skru sakte lokket på drivstoffbeholderen mot urviseren for å ta det av.

⚠ ADVARSEL

Hvis du legger merke til forskjell i trykket (du hører en plystrelyd når du løsner tanklokket), få kjøretøyet kontrollert og/eller reparert før det brukes videre.

5. Sett tuten inn i påfyllingshalsen.
6. Fyll på drivstoff sakte slik at luft kan slipp ut av tanken og på den måten forhindre at drivstoffet strømmer ut igjen. Vær forsiktig så du ikke søler.
7. Slutt å fylle når drivstoffet når bunnen av påfyllingshalsen. **Ikke fyll for mye.**

⚠ ADVARSEL

Fyll aldri drivstofftanken helt opp før du plasserer kjøretøyet på et varmt sted. Når temperaturen øker, utvides drivstoffet og kan flomme over.

8. Trekk til tanklokket godt med klokken.

⚠ ADVARSEL

Tørk bestandig bort drivstoffsøl på kjøretøyet.

9. Skru på tanklokket til det er i stilling.
10. Skyv drivstoffdøren helt forover for å lukke den.
11. Tørk opp eventuelt drivstoffsøl. Hvis du søler drivstoff på deg, må du vaske deg med såpe og vann og skifte klærne.

Justere fjæringen

Retningslinjer for justering av fjæringen

Belastningen og justering av fjæringen kan ha betydning for kjørekomforten og håndtering av kjøretøyet.

⚠ ADVARSEL

Justering av fjæringen kan påvirke kjøretøyets kjøreegenskaper. Du må alltid ta deg tid til å gjøre deg kjent med kjøretøyets atferd etter justering av fjæringen.

Valg av fjæringsinnstillinger varierer med førerens vekt, last på kjøretøyet, personlige preferanser, kjørehastighet og terrengforholdene.

Den beste måten å justere fjæringen på er å starte med fabrikkinnstillingene, og så tilpasse hver justering en om gangen.

Justering foran og bak påvirker hve-
randre. Det kan for eksempel være
nødvendig å justere støtdemperne
bak på nytt etter at støtdemperne for-
an er justert.

Testkjør kjøretøyet under de samme
forholdene: løype, hastighet, last osv.

Endre én justering og test på nytt.

Fortsett metodisk til du er fornøyd.

Fabrikinnstillinger for fjæring Forhjulsoppheng

Justering	Modell	Fabrikinn stillinger
Forhånds belastning av fjæren	Ryker 600 ACE Ryker 900 ACE	Ikke justerbar
	Ryker Rally 900 ACE	Mellom posisjon 2 og 3
	Ryker Sport 900 ACE	Posisjon 3
Komprime ringsdem- ping	Ryker Rally 900 ACE	Posisjon 2

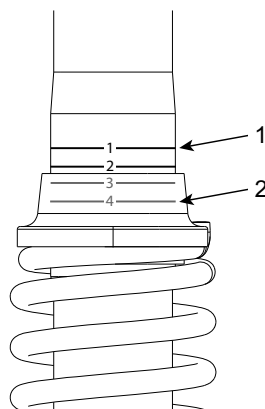

FORHÅNDSBELASTNING AV FJÆREN

1. Posisjon nr. 1
2. Posisjon nr. 4

Bakhjulsoppheng

Justering	Modell	Fabrikinn stillinger
Forhånds belastning av fjæren	Ryker 600 ACE Ryker 900 ACE	Ikke justerbar
	Ryker Rally 900 ACE	239 ± 1 mm (9,4 ± 0,039 tommer)
	Ryker Sport 900 ACE	227 ± 1 mm (9 ± 0,039 tommer)
Komprime ringsdem- ping	Ryker Rally 900 ACE	Posisjon 2

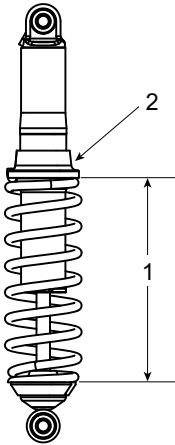

1. Avstand å måle
2. Justeringsring

Forhåndsjustering av fjær

Forkort fjæren for fastere kjøring, ved kjøring på ujevn asfaltert vei eller ved kjøring med passasjerer eller mer last enn vanlig.

Forleng fjæren for å få en mykere kjøring på jevne kjøreforhold.

Fabrikkinnstillingene passer nesten alle forhold.

Ta i betraktning at økt bakkeklaring kan påvirke håndteringen av kjøretøyet.

⚠ ADVARSEL

Justeringen av støtdemperne foran må alltid settes i samme posisjon.

Fjærlengden skal være den samme på begge sider.
Ikke juster bare én støtdemper.
Ujevn justering kan føre til dårlige manøvreringsegenskaper og tap av stabilitet, noe som kan føre til en ulykke.

Justering av støtdemping

Kompresjonsdemping bestemmer hvordan støtdemperen reagerer ved kjøring.

Posisjon	Innstilling	Resultat i store dumper
1	Myk	Mykere komprime ringsdemping
4	Hard	Fastere komprime ringsdemping

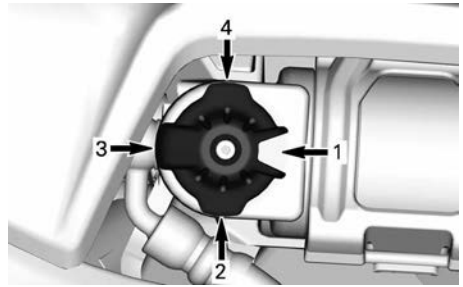

1. Posisjon nr. 1
2. Posisjon nr. 2
3. Posisjon nr. 3
4. Posisjon nr. 4

⚠ ADVARSEL

Påse at kompresjonsdempingen er lik på begge støtdemperne foran.

1. Løft opp kjøretøyet.
2. Juster fjærenes forhåndsbelastning ved å dreie justeringsringen.

Denne siden er blank med
hensikt

INSTRUKSJONER FOR SIKKER BRUK

HVA ER FORSKJELLIG FRA ANDRE KJØRETØY

Denne delen vil hjelpe deg til å forstå noen særskilte driftsegenskaper ved dette kjøretøyet.

Stabilitet

“Y”-konfigureringen av dette 3-hjulskjøretøyet gir bedre stabilitet i lav hastighet enn en motorsykkel.

Den er imidlertid ikke like stabil som et firehjuls kjøretøy, for eksempel en bil. Førerassistanseteknologier, som det elektroniske VSS-systemet (Vehicle Stability System) bidrar til stabilitet under manøvrering, men du kan allikevel miste kontrollen, velte eller rulle over på grunn av ekstreme manøvre (som hard svinging), overlast eller kjøring på ujevnt underlag eller treffe gjenstander. I tillegg kan du eller eventuell passasjer falle av ved skarpe svinger, akselerasjon, nedbremsing eller støt.

Respons på veiforholdene

Kjøretøyets adferd på veien kan være annerledes enn andre kjøretøy på veien. Følg disse anbefalingene.

- Ikke kjør i terrenget eller på is eller snø.
- Unngå sølepytter og rennende vann. Kjøretøyet vannplaner lettere enn en bil. Reduser farten hvis du ikke kan unngå å kjøre gjennom vann.
- Reduser farten når veidekket inneholder grus, jord, leire eller sand.
- Kjøring ved en lavere temperatur enn 5 °C (41 °F) vil føre til redusert veigrep.

Se under *STRATEGIER PÅ VEI (SIDE 73) STRATEGIER FOR KJØRING PÅ VEI* hvis du vil ha mer detaljerte instruksjoner.

Bremsepedal

Én pedal aktiverer bremsen alle tre hjul. Det finnes ingen bremsen som betjenes med hendene, og det er ikke

mulig å bremse forhjulene og bakhjulet separat.

Dette kjøretøyet er i stand til å bremse og styre samtidig, mye bedre enn en motorsykkel, og kan stanse svært raskt. Vær oppmerksom på at kjøretøyet bak deg kanskje ikke kan stoppe eller reagere like raskt.

Blokkeringsfri bremsen (ABS)

Kjøretøyet er utstyrt med blokkeringsfri bremsen (ABS) som en del av kjøretøystabilitetssystemet (VSS).

Dette systemet bidrar til å opprettholde styrekontrollen i en nødbremsesituasjon ved å hindre at bremsene låser seg.

Parkposisjon

Parkposisjonsspaken er en mekanisk innretning som låser drivakselen når den er aktivert.

MERKNAD

Prøv aldri å sakke eller stanse kjøretøyet ved å bevege på parkposisjonsspaken. Drivakselen og girkassen vil bli skadet.

Det valgte girdisplayet viser en P når parkposisjonsspaken er i låst stilling.

Styring

Direkte styring

Vri på styret for å styre kjøretøyet i svingens retning.

Motorsyklister - ikke foreta motstyring slik du gjør på en motorsykkel. Til forskjell fra en motorsykkel kan ikke dette trehjuls-kjøretøyet legges over når du svinger. Du må lære på nytt hvordan du svinger. Øv deg på å svinge i ulike hastigheter til du behersker det.

Sidekrefter i svinger

Til forskjell fra en motorsykkel kan ikke dette kjøretøyet legges over når du

svinger. Du vil kjenne at sidekreftene presser deg mot utsiden av svingen.

For å holde balansen må både føreren og passasjerer holde seg fast med begge hendene og ha begge føttene fast plassert på fotstøttene.

I skarpe svinger kan det hjelpe å lene overkroppen fremover og mot innsiden av svingen.

Bredde

I og med at dette kjøretøyet er bredere enn en vanlig motorsykkel, må du gjøre følgende:

- Hold alltid forhjulene i ditt kjørefelt. Vær spesielt oppmerksom på forhjulenes plassering når du går inn i en kurve eller under en forbikjøring.
- Ikke del kjørefelt med andre eller del kjørefelt (kjøre mellom to kjørefelt med trafikk). Kjøring i gruppe må skje i et enkelt kjørefelt, også sammen med motorsykler.
- Vær forberedt på å måtte svinge mer unna for å unngå hindringer.

MERK:

Det at du kommer over et hinder med forhjulene er ingen garanti for at du kommer over med bakhjulet.

Revers

Revers-ikonet  vises på valgt girdisplay når revers er valgt.

Dette kjøretøyet kan reversere som en bil. Det er imidlertid en del viktige forskjeller:

- Få om nødvendig passasjerer til å stå av hvis siktbarheten er dårlig.
- Husk at fronten er bredere enn bakenden. Ikke rygg for nære gjenstander slik at du kan treffe dem med forhjulene.
- Hold lav hastighet, og ikke rygg over lengre strekninger.

- Parker om mulig slik at du ikke trenger å rygge ut fra parkeringsplassen.

FORSIKTIG

Ha alltid begge føttene på fotstøttene når du rygger. Ikke sett føttene på bakken når du rygger.

Førerkort og lokale regler og forskrifter

Kravene til førerkort for dette kjøretøyet varierer fra land til land. Avhengig av lokale lover kan det være at du trenger førerkort for bil, motorsykkel eller spesiell tillatelse for kjøring av et trehjuls kjøretøy.

Undersøk hos lokale myndigheter for å forsikre deg om at du har riktig førerkort før du bruker kjøretøyet på offentlige veier.

KJØREHJELPTEKNOLOGIER

Kjøretøystabilitetssystem (VSS)

Dette kjøretøyet er utstyrt med et kjøretøystabilitetssystem (VSS).

VSS hjelper deg med å kontrollere retningen til kjøretøyet og redusere risikoen for å velte eller rulle over i enkelte situasjoner.

VSS består av:

- **Blokkeringsfrie bremser (ABS)** som hjelper til å beholde kontroll over styringen ved hard bremsing ved å hindre at hjulene låser seg.
- **EDB (Electronic Brake Distribution)** er et elektronisk bremsefordelingssystem som automatisk fordeler bremsekraften balansert mellom alle tre hjul. Sammen med ABS hjelper EBD med å beholde retningskontroll og maksimere bremsekraften avhengig av veiens friksjonsegenskaper.
- Et **antispinnsystem (TCS = Traction Control System)** hindrer at bakhjulet spinner. TCS vil kun begrense bakhjulsspinnet hvis du vrir på styret (styrer ut av rett linje) eller hvis grepet eller stabiliteten krever at motorens dreiemoment reduseres. Systemet tillater mer spinn når SPORT eller RALLY-modusene er valgt.
- Et **stabilitetssystem (SCS = Stability Control System)** som begrenser kraften til bakhjulet og bremser hjulene individuelt slik at faren for å miste kontrollen eller velte, reduseres.

Begrensninger

VSS kan ikke hjelpe deg å holde kontrollen i alle situasjoner.

Overflater med dårlige friksjonsegenskaper

Dekkgrepet på veien begrenser den maksimale bremseeffekten. Selv med ABS og EBD vil stoppelengden bli lenger på overflater med dårlige

friksjonsegenskaper eller hvis du ikke bruker riktig dekktrykk eller hvis dekkmønsteret er slitt.

Hvis dekkene mister grepet på veien, kan du miste kontrollen, selv med VSS.

Hvis veier med fast dekke er dekket eller delvis dekket med is, snø eller snøslaps, er det ikke nok friksjon til stede til å beholde kontrollen, selv med VSS. Ikke kjør på veier dekket med is, snø eller snøslaps.

MERK:

Grepet på kjøretøyet dekk begynner å bli dårligere under 5 °C (41 °F).

Som andre kjøretøy for vei kan dette kjøretøyet vannplane (miste friksjonen på et sjikt med vann) når det er vann på veien. Hvis du kjører for raskt over et lag vann, for eksempel en stor vanndam eller rennende vann på veien, kan kjøretøyet miste veigrepet og spinne uten at VSS kan hjelpe til å beholde kontrollen. Unngå store vanndammer eller rennende vann, og reduser hastigheten eller kjør til side og stans i kraftig regn. Hvis du må kjøre gjennom vann, må du redusere hastigheten mest mulig før du når frem til vannet.

Alle modeller unntatt Ryker Rally 900ACE

Reduser hastigheten på veier med dårlige friksjonsegenskaper, som veier med søle, sand, grus eller vått dekke. Dette kjøretøyet er ikke egnet til bruk i terreng. Den må alltid brukes på veier som vedlikeholdes godt. Ikke bruk kjøretøyet i annet terreng.

Ryker Rally 900ACE-modeller

Denne modellen er spesielt designet for bruk på jevne overflater. Selv om den kan brukes på overflater med redusert grep, ER DET IKKE ET OFF-ROAD-KJØRETØY.

Vær oppmerksom på at ved kjøring på glatt overflate, kan kjøretøyets systemer ikke kompensere for alle farlige kjøresituasjoner. BRUK SUNN FORNUFT.

Velg alltid **RALLY-modus** når du kjører under disse forholdene. Se *Innstillinger* i avsnittet *4.5" digitalt display*.

Dekk

VSS er kalibrert til å yte best med dekk av spesifikk størrelse, materiale og dekkmønster. Hvis dekkene byttes med dekk som ikke er godkjent av BRP, kan det hende at VSS blir mindre effektivt.

Bruk alltid BRP-anbefalte dekk. Disse kan bestilles hos autoriserte Can-Am On-Road-forhandlere.

Riktig dekktrykk og mønstertilstand er viktig for å beholde veigrepet, spesielt på løse eller våte overflater. Dekktrykk som er for lavt, kan føre til vannplaning og at dekket absorberer varme, mens et dekktrykk som er for høyt, kan redusere VSS-effektiviteten.

Hard svinging

VSS kan ikke kontrollere eller begrense hvor mye du svinger – det kan ikke hindre at du svinger for hardt. Store og raske svingebevegelser med styret kan føre til at du mister kontrollen over kjøretøyet og skrenser eller velter.

For høy hastighet

VSS kontrollerer ikke kjøretøyets hastighet bortsett fra hvis SCS griper inn når du svinger. VSS hindrer ikke at du kjører for raskt inn i en sving. Hvis hastigheten er for høy under de gitte forholdene, kan du miste kontrollen, selv med VSS.

For stor vekt

Last aldri kjøretøyet ut over spesifiserte verdier.

Alle unntatt Ryker Rally 900ACE

Vektgrenser	
Lastekapasitet (inkludert fører, passasjer, last og eventuelt tilbehør)	204 kg (449 lb)
Hanskerom	2 kg (4,4 lb)
* Ingen passasjer tillatt uten montering av et godkjent passasjersett	

Ryker Rally 900ACE

Vektgrenser	
Lastekapasitet (inkludert fører, passasjer, last og eventuelt tilbehør)	199 kg (438 lb)
Hanskerom	2 kg (4,4 lb)
* Ingen passasjer tillatt uten montering av et godkjent passasjersett	

FORSTÅ RISIKOEN PÅ VEIEN

Før du kjører dette trehjulskjøretøyet, se sikkerhetsvideoen, les sikkerhetskortet og alle sikkerhetsdekalene på produktet.

Vurder risikoen for å bli skadet eller drept i et krasj, tenk hvordan du kan redusere denne risikoen, og om du er villig til å ta denne risikoen.

Mange faktorer bidrar til risikoen du møter. Du kan kontrollere noen av disse faktorene, men andre, som andre trafikkanterers adferd, er utenfor din kontroll.

Her beskrives en del av faktorene som har betydning for denne risikoen:

Kjøretøytype

Ulike kjøretøytyper varierer i størrelse, synlighet og manøvrerbarhet og gir ulik grad av beskyttelse.

Dette kjøretøyet er lite og manøvrerbart. Manøvrerbarheten kan hjelpe deg å unngå ulykker. Små kjøretøy er imidlertid vanskeligere å oppdage, noe som øker sjansen for at andre motorførere kan forårsake en ulykke. I enkelte situasjoner er det mindre risiko for en ulykke med Ryker enn med en motorsykkel. Det er for eksempel mindre risiko for at kjøretøyet velter ved lave hastigheter. I andre situasjoner er risikoen for ulykke imidlertid større for kjøretøyet. Fordi det er bredere, vil det for eksempel ikke få plass nok på smale steder der mange motorsykler kan kjøre.

I biler og lastebiler gir kjøretøyets struktur bedre beskyttelse i ulykker og mot andre farer på veien. I tillegg kan passasjerer beskytte seg selv med å bruke sikkerhetsbelter. Du må forvente at kjøring med dette kjøretøyet medfører større risiko enn å kjøre en bil, og at faren for personskade er mer lik faren ved kjøring med motorsykkel.

Som på en motorsykkel kan du redusere risikoen for personskade ved å bruke hjelm og kjøreklær og -utstyr.

Førerens ferdigheter og dømmekraft

Alle førere har noe kontroll over sin egen risiko på veien.

De som utvikler gode ferdigheter, vil få bedre kontroll over kjøretøyet sitt.

Ikke stol på erfaring med motorsykler, biler, ATV-er, snøscootere eller andre typer kjøretøy når du skal forberede deg på å bruke kjøretøyet.

Finn ut hva som gjør dette kjøretøyet annerledes. Les denne brukerhåndboken og se på sikkerhetsvideoen som du finner her:

<https://can-am.brp.com/spyder/owners/safety/safety-information.html>

Eller bruk følgende QR-kode:



Ta et opplæringskurs hvis et er tilgjengelig. Lær deg å beherske kontrollene og bli i stand til å utføre øvelsene nøyaktig og sikkert før du drar ut på veien.

Når du begynner å kjøre på veien, bør du starte med mindre utfordrende situasjoner (f. eks. lite trafikk, lave hastigheter, godt vær og ingen passasjerer) og gradvis gå videre til mer krevende kjøresituasjoner etter hvert som ferdighetene blir bedre. Planlegg fremover for å unngå situasjoner som er for vanskelige for ditt ferdighetsnivå, eller som inneholder mer risiko enn du vil utsette deg for.

Også erfarne førere forårsaker uhell. Hvis du for eksempel bruker ferdighetene dine til å utføre ekstreme manøvreringer eller stunt, øker du risikoen. En smart fører bruker god dømmekraft sammen med ferdigheter til å øke sikkerhetsmarginene og redusere risikoen. Lær deg de defensive kjøreteknikkene i *Strategier på vei*.

Førerens tilstand

Føreren må være årvåken, besindig og fysisk skikket til å kjøre. Kjør aldri dette kjøretøyet etter å ha inntatt alkohol eller medikamenter. Kjøring når du er beruset, trett eller påvirket på annen måte øker risikoen for ulykker.

Alkohol og andre rusmidler, medisinering, tretthet, søvnighet og følelser kan alle påvirke evnen til sikker kjøring. Som kjøring med motorsykkel er kjøring med dette kjøretøyet en utfordrende aktivitet – å være i god fysisk og mental form er enda viktigere enn for kjøring med bil. Det sikreste er å aldri bruke kjøretøyet med mindre du føler deg opplagt og er helt edru og besindig. Selv om alkoholnivået i blodet er under den lovlige promillegrensen, kan dømmekraften og ferdighetene påvirkes av ethvert alkoholinntak.

Du må være fysisk i stand til å bruke alle kontroller, svinge styret over hele bevegelsesområdet, stå på og av og følge med i omgivelsene for å bruke kjøretøyet.

Passasjeren må også være oppmerksom, edru og fysisk i stand til å holde seg i rett stilling, holde i mot og reagere riktig i svinger, humper, akselerasjoner og stopper.

Kjøretøyets tilstand

Hold kjøretøyet i god stand.

Utfør angitte kontroller før bruk, og utfør regelmessig vedlikehold. Hold utkikk med eventuelle meldinger på multifunksjonsinstrument når du starter kjøretøyet, og ta hånd om eventuelle problemer før du kjører.

Vær alltid veldig forsiktig når denne flerfunksjonsmåleren brukes. Om du ser for lenge på skjermen mens du kjører, øker dette risikoen for en kollisjon.

Vei- og værforhold

Veier med tung trafikk, dårlig sikt og dårlige friksjonsegenskaper øker risikoen. Velg ruter som passer til ditt ferdighetsnivå og risikonivået du er villig til å akseptere.

KJØREUTSTYR

Bruk av dette kjøretøyet krever samme beskyttelsesklær som kjøring med motorsykkel. Selv om kjøretøyet er mer stabilt enn en motorsykkel ved lave hastigheter, kan du bli kastet av.

Denne delen er basert på veiledning fra MSF (Motorcycle Safety Foundation).

I en eventuell ulykke kan beskyttende klær og utstyr hindre eller redusere personskader. Det gir også bedre kjørekomfort og beskyttelse mot været.

Grunnleggende beskyttelsesklær og -utstyr som anbefales for fører og passasjer, inkluderer fottøy med ankelbeskyttelse og sklisikre såler, lange bukser, hansker og, fremfor alt, en godkjent hjelm med riktig øyebeskyttelse.

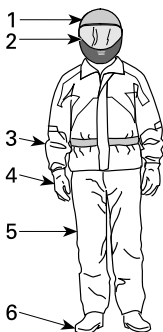

KJØREUTSTYR

1. Godkjent hjelm
2. Øye- og ansiktsbeskyttelse
3. Jakke med lange ermer
4. Hansker
5. Lange bukser
6. Fottøy som dekker ankelen

Riktig påkledning kan redusere alvorlighetsgraden på personskader i en ulykke, både for fører og passasjer.

Hjelmer

Hjelmer beskytter hodet og hjernen mot skader. En hjelm kan også beskytte passasjerens ansikt fra å treffe baksiden av førerens hjelm. Selv den beste hjelmen er ingen garanti for å

unngå personskade, men statistikken viser at hjelmbruk reduserer faren for hjerneskada betydelig. Så vær på den sikre siden og bruk bestandig en hjelm når du kjører.

Velg en hjelm

Hjelmer må tilfredsstille de vedtatte standardene i landet eller området du befinner deg.

En helhjelm med full ansiktsbeskyttelse gir den beste beskyttelsen mot støt fordi den dekker hele hodet og ansiktet. Den kan også beskytte mot partikler, steiner, insekter og så videre.

En åpen hjelm, en halvhjelm eller en hjelm med trekvart ansiktsbeskyttelse kan også gi beskyttelse. Den er konstruert med de samme basiskomponentene, men gir ikke samme beskyttelse av ansiktet og haken som en helhjelm. Hvis du bruker en åpen hjelm, bør du bruke et festbart ansiktsvern eller beskyttelsesbriller.

MERK:

Vanlige briller eller solbriller gir ikke tilstrekkelig øyebeskyttelse for motorsyklister/førere av dette kjøretøyet. De kan knuses eller falle av, og de lar vind og luftbårne partikler komme inn i øynene.

Bruk farget ansiktsvern, beskyttelsesbriller eller briller bare i dagslys, ikke bruk dem om natten eller ved dårlig lys. Ikke bruk dem hvis de reduserer din evne til å skille farger.

Andre kjøreklær

Fottøy

Bruk bestandig fottøy som dekker tærne. Solide støvler som går over ankelen beskytter mot flere farer ved kjøring, for eksempel steiner som kastes opp fra veien, og forbrenninger fra det varme eksosrøret.

Unngå lange skolisser som kan vikles inn i girspaken, bremsepedalen eller

andre deler. Gummisåler og lave hæler er best for å holde føttene på plass på fotstøtten.

Hansker

Fullfingrede hansker beskytter hendene mot vind, sol, varme, kulde og flygende gjenstander. Ettersittende hansker som sitter godt på hendene, gir bedre grep på styret og reduserer tretthet i hendene. Solide, forsterkede motorsykelhansker hjelper til å beskytte hendene hvis du faller av. Hansker som er spesiallaget for motorsyklister, har sømmer på utsiden for å hindre irritasjon, og er bøyd for å gi et naturlig grep når du griper rundt håndtakene. Hvis hanskene er for klumpete kan det være vanskelig å betjene kontrollene. Hanskekraver hindrer at kald luft kommer opp i ermene, og beskytter håndleddene.

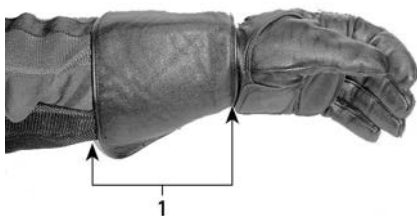

1. Hanskekrave

Jakker, bukser og kjøredresser

Bruk jakke og lange bukser eller kjøredress. Beskyttelsesutstyr av høy kvalitet for motorsyklar vil være komfortable og hjelpe deg å unngå å bli distraheret av ulike elementer i miljøet. Hvis du utsettes for et kræsje, kan verneklær med god kvalitet i kraitige materialer forhindre eller redusere personskade. En del klær har vattering eller hard forsterking som kan redusere risikoen ytterligere ved et eventuelt uhell. Bukser beskytter også mot forbrenninger fra varme deler.

Beskyttelsesklær og -utstyr beregnet for motorsyklister gir ofte den beste kombinasjonen av komfort og

beskyttelse. Disse antrekkene er utformet slik at de passer godt når du sitter i kjøreposisjon. De er tilskåret lengre i ermene og buksebena og er mer massive over skuldrene. Kjøredresser finnes både som hele dresser og todelte.

Lær er et godt valg fordi det er holdbart og vindtett og gir beskyttelse mot personskader. Andre slitesterke beskyttelsesklær laget av syntetiske stoffer er også gode valg. Ikke bruk side eller løse klær eller skjørt som kan vikles inn i deler som beveger seg.

Klaffer og fester holder vinden ute. En jakke med glidelås foran er mer vindtett enn en jakke med knapper eller trykknapper. En klaff som dekker glidelåsen på jakken, gir ekstra beskyttelse mot vinden. Jakker med tettsittende jakkeslag og midje anbefales for å hindre at vinden kommer inn.

Ved kjøring i kaldt vær må du beskytte deg selv mot hypotermi. Hypotermi, en tilstand med lav kroppstemperatur, kan føre til redusert konsentrasjon, treg reaksjon og manglende evne til jevne og presise bevegelser. I kjølig vær er riktige verneklær som en vindtett jakke og isolerte lag med klær helt essensielt. Selv ved moderate temperaturer kan du føle deg meget nedkjølt på grunn av vinden når du kjører.

Verneklær som passer for kjøring i kaldt vær kan være for varme når du stopper. Kle deg lagvis slik at klærne kan fjernes når du ønsker det. Bruk et vindtett ytre lag over verneklærne for å hindre kald luft i å nå inn til huden.

Kjøreutstyret kan også gjøre deg mer synlig på veien. Bruk av sterke farger er alltid et godt valg. Hvis du bruker mørke klær, kan du bruke en rimelig refleksvest ytterst. Det er smart å sette på ekstra refleksbånd på utstyr som ofte brukes når du kjører.

Regnklær

Hvis du må kjøre i vått vær, anbefales det å bruke en regndress eller en vanntett kjøredress. På lange turer er det en god ide å ta med seg regnklær. En tørr fører vil ha det mer komfortabelt og være mer oppmerksom enn en som er våt og nedkjølt.

Det finnes på todelt og hele regntøysett, og de beste er de som er spesiallaget for motorsyklister. Oransje eller gule farger som gir god synlighet, er gode valg. Egenskaper som kan være smart å se etter, er elastiske materialer i midje, bukseben og ermer. Jakken bør ha høy krave og glidelås med brede klaffer over åpningen. Vurder også å anskaffe deg vanntette hansker og skotøy når du kjøper regntøy.

Husk at den beste løsningen i vått vær er å la være å kjøre. Hvis du kjører under våte forhold, kan det hende du må stoppe hvis det samler seg mye vann på veien.

Hørselsvern

Eksposering av vind og motorstøy over lang tid kan føre til permanent tap av hørsel. Hørselsvern som øreplugger som brukes som de skal kan bidra til å forhindre hørseltap. Kontroller lokale lover før du bruker hørselsvern.

NØDVENDIGE KJØREFERDIGHETER OG UTFØRELSE AV ØVINGER

Før du bruker dette kjøretøyet på veien må du tilegne deg kjøreferdigheter og strategier for å håndtere risikoen på veien.

Hvis du har erfaring med motorsykler eller andre motorkjøretøyer, må du være spesielt oppmerksom på hvordan bruk av og ytelsen til dette kjøretøyet er forskjellig fra andre kjøretøyer du er vant med.

Øvelsene som følger, vil gjøre deg kjent med den grunnleggende håndteringen av kjøretøyet. Utfør hver øvelse til du behersker den før du går videre til neste.

Denne delen beskriver følgende øvelser:

1. Ruse motoren og bruke motorstoppbryteren
2. Starte, stoppe motoren og grunnleggende betjening
3. Motorstopp under bevegelse
4. Grunnleggende svinging
5. Hurtigstopper
6. Sikksakkjøring
7. Bøye av
8. Rygging.

Velge øvelsesområde

Utfør disse øvelsene på et område med dekke, som er minst 76–30 m (250–100 fot) og som ikke er åpent for trafikk. En lukket, godt oppmerket parkeringsplass uten hindringer (lysstolper, fortauskanter osv.) er et godt øvelsesområde. Vær oppmerksom på olje som har lekket ut fra parkerte biler. Se etter parkeringsplasser som er tomme etter arbeidstid, som ved skoler, kirker, samfunnshus eller kjøpesentre. Ikke kjør inn på privat eiendom.

Når du har funnet et egnet sted, må du få tillatelse fra eieren til å bruke det. Hvis det finnes hindringer, for eksempel lysstolper eller opphøyde øyer, må du passe på så disse ikke

finnes i de nødvendige åpne banene vist på figuren nedenfor.

Tenk på dette grunnleggende parkeringsplassdiagrammet når du setter opp øvelsene. 3 m (10 fot) brede parkeringsplasser er brukt i figurene som illustrasjon, med størrelsen kan være forskjellig fra dette i området du bruker. Hvis parkeringsplassen du velger, ikke har oppmerkede linjer eller hvis plassene er mye større eller mindre enn de på figurene, bruker du målene vist nedenfor. Merk dem ved bruk av målebånd og kritt eller markører som kjegler eller melkekasser tynget ned med vann eller sand.

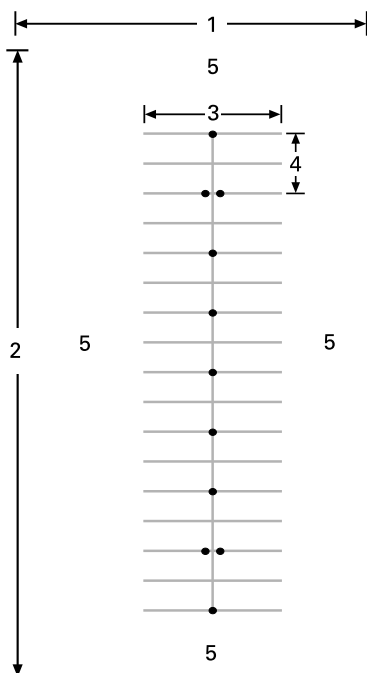

TYPEBILDE – PARKERINGSPLASS

1. Minst 30 m (100 fot)
2. Minst 75 m (250 fot)
3. 12 m (40 fot)
4. 6 m (20 fot)
5. Åpent område

Vær oppmerksom på mulig trafikk selv om du befinner deg på et lukket område. Kontroller foran, på sidene av og bak kjøretøyet før du utfører en øvelse. Se også opp for barn og dyr.

Klargjøring for kjøring

Sett deg inn i plasseringen av og bruken av alle kontrollene på kjøretøyet. Se avsnittet *Kjøretøyinformasjon*.

Juster styret, fotstøtter og bremsepedal slik at det passer førerens behov. Se *Justering av betjeningsorgankomponenter i Utstyr*-avsnittet.

Utfør kontroll før kjøring. Se avsnittet *Kontroll før kjøring*.

Start og stopp alltid motoren i henhold til instruksjonene i *Starte og stoppe motoren* under *Grunnleggende prosedyrer*.

Kjørestilling

En god kjørestilling gjør det enklere å manøvrere. Hold alltid begge hender og føtter på plass slik at du lett kan betjene kontrollene. Vristen holdes på rett linje med armen (denne stillingen gjør det enklere å gi riktig gass). Armene må være avslappet og bøyd. Hold ryggen rett og hodet og øynene hevet. Ha begge på føttene på fotstøttene nær kontrollene.

Ikke bruk kjøretøyet, selv over korte distanser, uten at du sitter i riktig kjørestilling.



KJØRESTILLING

Treningsøvelser

1) Ruse motoren og bruke motorstoppbryteren

Hensikt

- Bli kjent med bruk av vrigassen.
- Bli kjent med å bruke motorstoppbryteren.

Veiledning

- Start med høyre fot på bremsepedalen og parkposisjonsspaken låst.
- Bruk motorstoppbryteren til å stoppe all kraften til kjøretøyet. Trykk på bryteren med høyre tommel mens du holder hånden på håndtaket.

Tips for mer øving

- Øv deg på å trykke på motorstoppbryteren uten å se på den.

2) Starte, stoppe motoren og grunnleggende betjening

Hensikt

- Lær deg å kontrollere gassen og hvordan du får kjøretøyet til å bevege seg.
- Bli kjent med reduksjon og økning av hastigheten ved lave hastigheter.

Veiledning

Hvis du føler at du mister kontroll mens du utfører disse øvelsene, kan du slippe gassen for å stoppe akseletrasjonen og eventuelt bruke bremsen til å redusere farten. Du kan også bruke motorstoppbryteren til å slå kraften helt av.

2a) Bruke og umiddelbart slippe gassen

Veiledning

Til å begynne med bruker du gassen bare et lite øyeblikk om gangen, og deretter slipper du den og ruller.

- Start motoren og frigjør parkposisjonsspaken.
- Med bremsepedalen inne skyver du på girspaken for å velge gir forover.
- Slipp bremsen.
- Gi sakte gass til kjøretøyet begynner å bevege seg fremover. Straks du begynner å bevege deg slipper du gassen og ruller, og deretter trykker du på bremsen for å stoppe. Gjenta til du kommer til enden av den rette strekningen.
- For å svinge når du kommer til enden av den rette strekningen, stopper du, dreier styret helt mot høyre, og deretter gir du gass kort og slipper den igjen slik at du ruller gjennom svingen. Det kan hende du må bruke gassen kort mer enn én gang for å komme gjennom svingen. Stopp når du kommer på linje med den rette strekningen i motsatt retning.
- Fortsett med denne delen av øvelsen til du behersker å gi gass og slippe den.

2b) Hold gassen, slipp og stopp hver 12 m (40 fot)

Deretter holder du gassen litt lenger og stopper for hver 12 m (40 fot) (annenhver markør/hver 4. linje).

- Gi igjen gass sakte til kjøretøyet begynner å bevege seg fremover. Denne gangen holder du gassen på dette punktet.
- Når du nærmer deg stoppunktet, slipper du gassen og trykker du på bremsen for å stoppe.
- Sving rundt ved enden av den rette strekningen som før, bortsett fra at nå trenger du ikke slippe gassen gjennom svingen. Pass på at du holder samme gassposisjon mens du svinger. Stopp når du kommer på linje med den rette strekningen i motsatt retning.

2c) Hold gassen, slipp, og stopp ved endene

Bruk deretter hele den rette strekningen og stopper bare ved endene av den. Hold moderat gass.

3) Motorstopp under bevegelse

Hensikt

- Bli kjent med bruk av motorstoppbryteren når kjøretøyet er i bevegelse, slik at du vet hvordan den reagerer hvis du trenger å bruke bryteren.

Veiledning

- Et stykke på vei bortover en rett strekning og mens du kjører i 8 km/t (5 mi/t), vipper du motorstoppbryteren til AV-posisjon og ruller til du stopper.
- Start motoren igjen, og gjenta øvelsen. Prøv å øke hastigheten (til maksimalt 20 km/t (12 mi/t) før du bruker motorstoppbryteren.

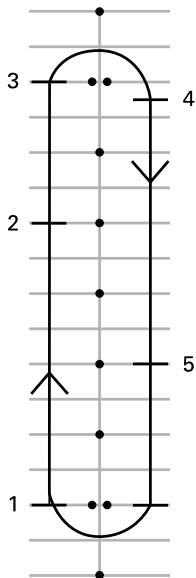

1. Start
2. Trykk på motorstoppbryteren
3. Fortsett til enden av den rette strekningen, og stopp og snu som tidligere
4. Stopp
5. Trykk på motorstoppbryteren

Start motoren igjen, og fortsett til neste øvelse.

4) Grunnleggende svinging

Hensikt

- Bli vant med å svinge på en kontrollert måte.

Veiledning

Denne øvelsen ligner på øvelsen du gjorde tidligere, men i stedet for å stoppe for hver sving, gjennomfører du svingen med lav hastighet.

- Rull i en rett linje. Kjør litt lenger unna kjeplene slik at du kan svinge med en stor bue ved enden av den rette strekningen.
- Når du nærmer deg svingen, senker du hastigheten slik at den ikke er mer enn 8 km/t (5 mi/t) ved å slippe opp gassen og om nødvendig bruke bremsen.

- Hold gassen for å holde den lave hastigheten.
- Se i svingens retning.
- Drei styret i svingens retning ved å trekke i håndtaket på innsiden og trykke på håndtaket på utsiden samtidig som du passer på å ikke gi gass.
- Det kan være enklere å dreie styret hvis du lener deg litt fremover og inn i svingen.
- Rett opp styret etter svingen, og fortsett bortover den rette strekningen.



KJØRESTILLING NÅR DU SVINGER

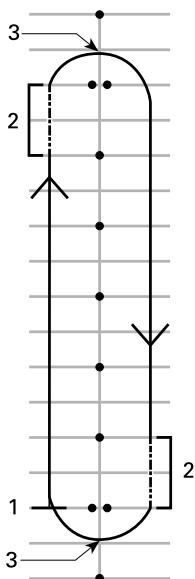

1. Start
2. Friksjonssone
3. Midt i svingen

MERK:

Motorsyklister – Kjøring gjennom svinger og kurver med dette kjøretøyet er annerledes enn på en motorsykel. Kjøretøyet legger seg ikke over i en sving, så det kan være nødvendig å forskyve vekten mot innsiden av svingen for å få en behagelig kjørestilling. Du må bruke mer kraft på å svinge styret på dette kjøretøyet enn på en motorsykel. Det er imidlertid enklere å stoppe mens du svinger enn med en motorsykel.

Tips for mer øving

- Når du har blitt vant med å svinge i én retning, prøver du å kjøre rundt banen i den andre retningen. Pass på så du ikke gir mer gass enn du har tenkt når du svinger.
- Stopp midt i svingen for å kjenne hvordan det er å bruke bremsene når du svinger.

5) Hurtig stopp

Hensikt

- Bli kjent med kjøretøyets bremseegenskaper.
- Lære å bruke bremsene med full bremsekraft.

Veiledning

Denne øvelsen er lik den du gjorde tidligere, men nå skal du legge mer trykk på bremsene og øve deg på å bremse så hardt som mulig. De blokkeringsfrie bremsene (ABS) vil hindre at hjulene låser seg og hjelpe deg å holde kontroll over styringen mens du bruker maksimal bremsekraft. Slip alltid gassen helt for å stoppe hurtig. Hvis du bruker gassen og bremsen samtidig, øker stoppelengden.

- Start på den ene enden av den rette strekningen, og akselerer til 8 km/t (5 mi/t). Et stykke på vei bortover den rette strekningen slipper du gassen helt opp og bremser raskt. Ikke pump med bremsen da ABS-bremsene hindrer at hjulene låser seg.
- Hold hodet og øynene hevet, hold styret rett, og ikke slipp bremsen før du har stoppet helt.
- Gjenta øvelsen mens du etter hvert øker hastigheten og bremser hardere.

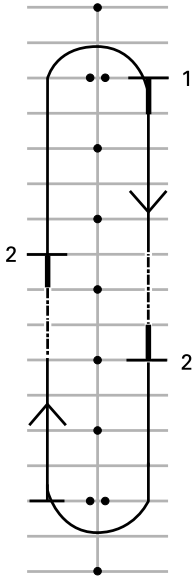

1. Start
2. Stopp

Tips for mer øving

- Øv deg på å se i speilene før du bremses hardt.

6) Sikksakkjøring

Hensikt

- Få mer erfaring med kjørestilling og med håndtering av kjøretøyet.

Veiledning

6 m (20 fot) Sikksakk

1. Kjør i sikksakk mellom hver markør / kryss mellom hver andre parkeringsplass. Hold lav hastighet til å begynne med mens du venter deg til retningsendringene.
2. Len deg inn i hver sving og vri styret i den retningen du vil kjøre, ved å trekke i og skyve på håndtakene på styret.

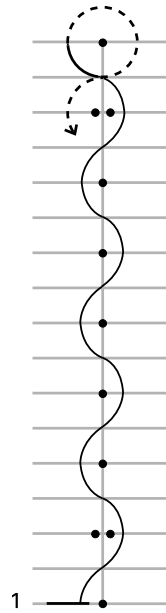

1. Start

12 m (40 fot) Sikksakk

Når du føler deg trygg, kan du prøve å kjøre 12 m (40 fot) i sikksakk mellom annenhver markør / hver fjerde parkeringsplass.

8) Rygging

Hensikt

- Bli kjent med håndtering av kjøretøyet og svingradiusen i revers.

Veiledning

- Skift til revers. Se *Rygging* under *Grunnleggende prosedyrer*.
- Kontroller at området bak deg er klart. Fortsett å se bakover. Pass på så du ikke treffer noe med forhjulene når du rygger. Reduser hastigheten og stopp ved å slippe gassen og bruke bremsen, akkurat som ved vanlig bruk.
- Rygg en meter eller to om gangen, og stopp mellom.
- Hold lav hastighet, og ikke rygg over lengre strekninger.
- Når du føler du behersker reversgiringet, rygger du inn på en parkeringsplass som vist på figuren nedenfor.

Lær deg først "*Strategier på vei*" som dekkes i den neste delen. Deretter kan du ta kjøretøyet ut på veien i situasjoner med relativt lav risiko.

Start med å kjøre i mindre utfordrende situasjoner:

- korte distanser
- godt vær
- lite trafikk
- i dagslys
- med lavere hastigheter
- Uten passasjer.

Du kan gradvis gå videre til mer krevende kjøresituasjoner etter hvert som ferdighetene blir bedre.

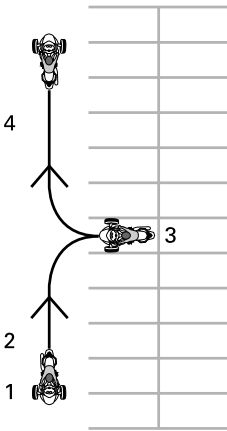

1. Start
2. Revers
3. Stopp
4. Fremover

Utvikle avanserte kjøreferdigheter

Når du behersker de grunnleggende kjøreferdighetene, kan du begynne å utvide til mer avanserte ferdigheter.

STRATEGIER PÅ VEI

Denne delen beskriver en del strategier for å redusere risikoen på veien. Mange av disse strategiene er de samme som ved kjøring med motorsykkel.

Denne delen er basert på veiledning fra MSF (Motorcycle Safety Foundation). Også erfarne motorsyklister bør lese denne delen fordi noen av strategiene er forskjellig for et trehjulskjøretøy.

Planlegg turen

Undersøk alltid værforholdene før du kjører kjøretøyet. Bruk riktig gir i forhold til værforholdene du møter.

Planlegg en rute og kjør under forhold som du behersker med dine ferdigheter.

Kjøretøyet har en drivstofftank på 20 l (5,3 gal(liq.,US)). Når indikatorlampen for lavt drivstoffnivå blinker, må du fylle tanken så snart som mulig. Planlegg når du skal fylle tanken, spesielt i områder med liten eller ingen bosetting.

Defensiv kjøring

Som på en motorsykkel kan defensiv kjøring hjelpe deg å unngå uhell. Du må alltid være oppmerksom. Følg hele tiden med i omgivelsene og området bak deg. Vær stadig på utsikt etter mulige farer, planlegg fremover og sørg for at du har tid og plass til å unngå problemer. Ikke anta at andre førere og trafikkanter ser deg eller følger reglene som gjelder.

Avstand til kjøretøy foran

La det alltid være minst 2 sekunder avstand mellom deg selv og kjøretøyet foran når du kjører under ideelle kjøreforhold. Det betyr at du passerer et bestemt sted på veien minst 2 hele sekunder etter kjøretøyet foran deg.

Når forholdene fører til økt bremselengde eller siktbarheten er

begrenset, må du bruke større avstand slik at sikkerhetsmarginen blir større. Bremselengden er for eksempel lengre på glatte veioverflater, i nedoverbakker eller når du har med mer last, og siktbarheten kan være begrenset i tåke, i kurver eller om natten.

Følge med området foran deg

I tillegg til tilstrekkelig avstand til kjøretøyet foran må du følge med fremover og planlegge hvordan du skal kjøre enda lenger fremover.

Planlegg din umiddelbare kjøring minst 4 sekunder fremover. I dette området ser du etter farer, for eksempel noe som befinner seg på veien eller er i ferd med å komme inn på veien.

Se 12 sekunder fremover den forventede kjørebane for å identifisere eventuelle farlige situasjoner før de skjer. Se for eksempel etter veikryss der andre kjøretøy kan dukke opp, eller steder der fotgjengere kan gå ut i veien. Vær forberedt på å reagere hvis det skulle oppstå en farlig situasjon.

Følge med bakover og til sidene

Kjøretøy og andre farer kan nærme seg fra alle retninger. Vær hele tiden oppmerksom på omgivelsene. Se ofte i speilene for å se direkte bak deg. Se deg også regelmessig om (vri på hodet for å se) for å følge med i blindsoner.

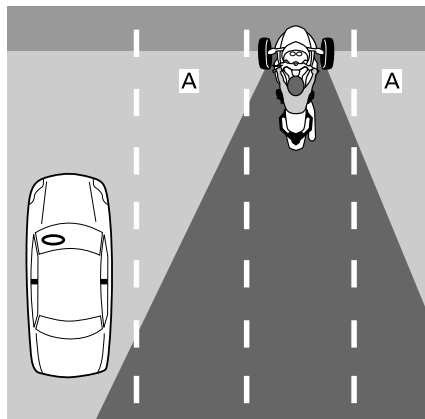

1. Førerens blindsoner

Når du bremser, må du være spesielt oppmerksom på eventuelle kjøretøy bak deg som ikke kan stoppe like raskt som deg.

Holde øynene i bevegelse

Vær oppmerksom på omgivelsene ved å ikke feste blikket på en bestemt ting. Hold øynene i stadig bevegelse for å overvåke veien, trafikkermerker og -enheter og andre kjøretøy. Se nær deg og langt unna, og i alle retninger.

Forutse problemer

Straks du oppdager en mulig fare, må du planlegge hvordan du kan unngå den. Det kan være å endre hastigheten eller plasseringen i kjørefeltet eller å skifte kjørefelt. Du bør forberede deg på unnvikende manøvrer, som å bøye av og/eller bremse ned hvis noe kommer i kjørebanelen. Prøv alltid å ha tid og plass nok til å reagere på problemer.

Være synlig

Bilister har en tendens til å ikke se mindre kjøretøyer som motorsykler. Du bør derfor bruke strategier som gjør deg mer synlig.

Være mer synlig enn andre trafikanter

Lys og reflekser

Kontroller at hovedlykter, kjørelens og baklys på kjøretøyet fungerer som de skal. Kjøretøyet er utstyrt med reflekser på skjerm, sider og bak. Kontroller at alle reflekser er rene og at de ikke er ødelagt eller mangler.

Bruk fjernlys hvis det er mulig, både natt og dag. Bruk nærlens for å unngå å blende andre om natten eller når for mye lys reflekteres tilbake, som i tåke.

Signaler

Bruk blinklysene til å varsle andre om hva du har tenkt å gjøre. Kjøretøyet slår av blinklysene automatisk, men etter svake svinger er det ikke sikkert det skjer. Pass på at blinklysene slås av etter at du har utført manøveren, det kan forvirre andre hvis de blir stående på.

Når det er mulig kan du blinke med bremselysene for å varsle førere bak deg før du bremser og når du står og venter foran et veikryss.

Du kan også bruke hornet til å forsøke å varsle andre førere om at du er der.

Ikke anta at andre førere legger merke til lysene, signalene eller hornet.

Australske og russiske modeller

Bruk varselblinklysene til å gjøre deg selv synlig hvis det er behov for det.

Blindsoner

Unngå å kjøre i blindsonen til andre kjøretøy. Plasser deg selv slik at førere foran deg kan se deg i speilene sine. I enkelte tilfeller, som bak en lastebil eller buss, må du holde deg lengre bak kjøretøyet foran deg.

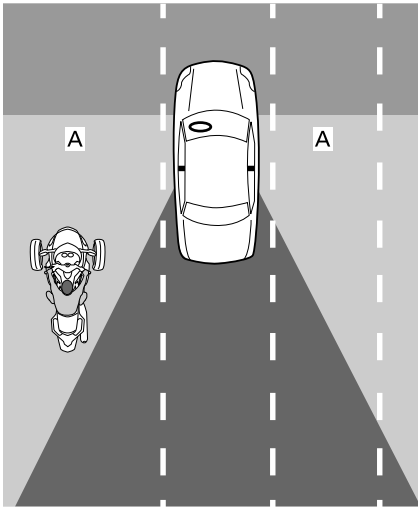

1. Blindsoner på andre kjøretøy

Tidspunkt på dagen og værforhold

I svakt lys, for eksempel om natten, ved daggry, i skumringen eller i dårlig vær som regn eller tåke, kan det være vanskeligere å se. Blending ved daggry og i skumringen eller i meget sterkt solskinn kan også gjøre det vanskeligere for andre å se deg.

Klær

Skarpe farger eller reflekterende klær kan øke synligheten.

Vær forsiktig selv om andre førere ser deg

Selv om det ser ut til at andre førere ser deg, kan de kjøre på en måte som setter deg i fare. Kjør defensivt, og ikke stol på at andre kjører på en sikker måte.

Plassering i kjørefeltet

Vanligvis bør du plassere kjøretøyet midt i kjørefeltet. I denne posisjonen holdes forhjulene i kjørefeltet. Den vil også gi avstand fra kjøretøy i andre kjørefelt, redusere vindtrykket fra store kjøretøy og redusere faren for å bli truffet av kjøretøy som kjører ut av

kjørefeltet sitt. Denne posisjonen holder også forhjulene unna det glattere området som ofte finnes i midten av kjørefeltet, slik at evnen til nedbremsing og styring blir bedre. Hvis du er vant til å kjøre bil, husk at du sitter midt i kjøretøyet og at perspektivet er annerledes.

Du kan bevege deg til venstre eller høyre i kjørefeltet for å unngå farer, holde avstand til andre kjøretøy eller håndtere svinger. Du kan også bevege deg til venstre eller høyre i kjørefeltet for å få bedre oversikt eller for å bli sett av andre på veien. På grunn av den sentrale plasseringen og bredden på kjøretøyet, kan det være vanskeligere å orientere seg i trafikken selv om du er nær kanten av kjørefeltet. Det kan være nødvendig med større avstand bak brede eller store kjøretøy. Unngå å kjøre med hjulet utenfor kjørefeltet for å få bedre oversikt over trafikken. Hvis de som kjører foran deg, skal se deg, må du kunne se speilene deres. Når du har et stort kjøretøy bak deg, er det ikke sikkert passerende kjøretøy ser deg så lett hvis du ikke befinner deg i venstre del av kjørefeltet.

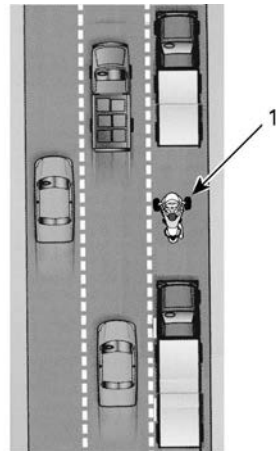

1. Kjøretøy i venstre del av kjørefeltet

I og med at kjøretøyet er bredere enn en motorsyssel, har du et mindre utvalg av plasseringer i kjørefeltet. Når du kjører i venstre eller høyre del av kjørefeltet, må du passe på at forhjule- ne holdes inne i feltet.

På veier med flere kjørefelt må du velge et felt som passer til hastigheten din i trafikflyten. Vurder også muligheten til å se og bli sett og mulige baner for unnvikende manøvrer (som å svinge inn i andre kjørefelt eller på veiskulderen).

Vanlige kjøresituasjoner

Veikryss

Veikryss, inkludert små kryss med bakgater og utkjørsler, utgjør en ekstra fare på grunn av tverrtrafikken. Se alltid opp for trafikk i alle retninger: bak, foran og til venstre og høyre.

Når du stopper før et kryss, må du stoppe midt i kjørefeltet, selv om du har tenkt å svinge. Det kan gjøre deg mer synlig og motvirke at andre førere prøver å kjøre forbi deg. Se opp for kjøretøy som kommer bakfra. Blink med bremselysene når de nærmer seg. Vær forberedt på å flytte deg for å unngå kollisjon.

Skifting av kjørefelt og forbikjøring

Husk at kjøretøyet er bredere enn en motorsyssel og trenger mer plass på sidene ved forbikjøring av andre kjøretøy. Husk også at dette kjøretøyet er mindre synlig enn en annen bil, så det er spesielt viktig å signalisere skifte av kjørefelt i god tid og se i speilene og blindsonene. Forviss deg om at blinklysene slås av etter å ha skiftet kjørefelt. Ved skifte av kjørefelt svinger ikke styret langt nok til å slå dem av automatisk.

Kjør aldri på linjen mellom to kjørefelt med trafikk (dele kjørefelt). Kjøretøyet er for bredt.

Ikke kjør på veiskulderen for å kjøre forbi kjøretøy. Hvis et hjul kommer utenfor veien, kan du miste kontrollen.

Svinger

Husk å redusere farten før, se i retning av og styre gjennom svinger.

– **Redusere hastigheten:** Reduser om nødvendig hastigheten før svingen ved å vri av gassen og/eller bruke bremsene. Kjør inn i svingen med en hastighet som du kan holde i hele svingen.

Selv om kjøretøyet har bedre bremseegenskaper enn en motorsyssel, er det fortsatt viktig å redusere farten før du begynner å svinge i stedet for å bremse i svingen. Både bremsing og svinging krever friksjon. Jo mer friksjon du bruker til å bremse, desto mindre blir tilgjengelig for å svinge samtidig.

Hvis du kjører for raskt i en sving, kan det hende du merker at forhjulet på innsiden løftes opp fra underlaget, samtidig som du hører og kjenner at VSS reduserer motor- kraften. Selv om VSS kan hjelpe deg å beholde kontrollen, er det fremdeles mulig å velte hvis du svinger for hardt og raskt.

– **Se:** Se gjennom hele svingen, og hold øynene i bevegelse. Vurder hele svingen så tidlig som mulig – underlag, hvor skarp svingen er og generelle trafikkforhold – så får du tid til å ta avgjørelser rundt hastighet og plassering. Noen ganger får du et godt visuelt bilde ved å svinge hodet i svingens retning.

– **Styre:** Drei styret for å styre i samme retning som svingen. Dette kjøretøyet er forskjellig fra en motorsyssel, så det motstyret ikke, og det lener seg ikke over. Husk at du vil merke en sidekraft som oppstår når du svinger, så det kan være nødvendig å forskyve kroppsvekten mot innsiden av svingen for å få en behagelig

kjørestilling. Du må bruke mer kraft på å svinge styret på dette kjøretøyet enn på en motorsykkel.

Svinger

I og med at kjøretøyet er smalere enn en bil, kan du bevege deg fra side til side i svinger for å få en rettere kjørelinje. Men kjøretøyet er bredere enn en motorsykkel, så mindre sidelengs bevegelse er mulig, og det er viktig å sørge for at forhjulene ikke er utenfor kjørefeltet.

I typiske svinger er linjen utside-innside-utside best.

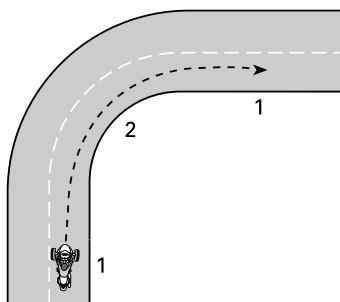

LINJE I TYPISKE SVINGER

1. Utside
2. Innside (midt i svingen)

Bakker

Kjøretøyet kan begynne å rulle uansett hvilket gir som er valgt når den står stille. Clutchen kobles alltid fra når kjøretøyet stoppes. Giret holder derfor ikke kjøretøyet på plass. Hold bremsepedalen nede når du har stoppet i en bakke. For å starte når du står i en bakke, holder du nede bremsepedalen samtidig som du øker gassen. Slipp bremsepedalen når du kjenner at clutchen kobles inn.

Kjøring om natten

I tillegg til å bruke lys og signaler for å bli sett av andre trafikanter, må du også være oppmerksom på din egen evne til å se i mørket. Bruk fjernlys når det kan brukes. Unngå å kjøre for fort i

forhold til området frontlyset dekker (kjøre så raskt at du ikke kan se like langt som stoppelengden vil være). Du kan også bruke frontlysene på andre kjøretøy for å se veien foran deg.

Ikke bruk tonet eller farget skjerm eller lyktglass om natten, og pass spesielt på at skjermen ikke er oppskrapet eller skitten.

Kjøring i gruppe

Kjør bare i ett kjørefelt. Ikke del kjørefelt, heller ikke med en motorsykkel.

Hvis du kjører sammen med motorsykler, må du holde nok avstand til motorsykkelen foran deg selv om den kjører på én side av kjørefeltet. Ikke prøv å følge samme linje som en motorsykkel i svinger. Motorsykler kan kjøre nærmere kantene i kjørefeltet i svinger – hvis du følger samme linje, kan forhjulene komme utenfor kjørefeltet. Motorsykler kan kjøre raskere i kurver enn dette kjøretøyet. Ikke prøv å hold samme hastighet som dem.

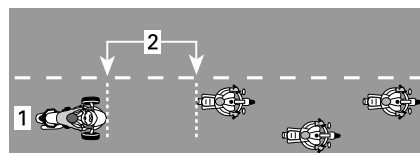

PLASSERING VED KJØRING I GRUPPE

1. Midt i kjørefeltet
2. Avstand på 2 sekunder

Spesielt på svingete veier kan førere bli trette før motorsyklister. Ikke press deg selv til å holde tritt med motorsyklister. Stopp hvis du føler deg trett.

Veiforhold og faremomenter

Is, snø og snøslaps

Ikke kjør på is, snø eller snøslaps. Selv med VSS vil det være for dårlig veigrep til å holde kontroll på slike glatte overflater. Dette kjøretøyet har lettere for å spinne ut av kontroll enn en bil på glatte veier.

Grus, jord og sand

På veier med grus-, jord- eller sanddekke må du være ekstra forsiktig og redusere hastigheten, spesielt i svinger. Disse overflatene gir ikke like godt veigrep som veier med fast dekke, og du kan miste kontrollen selv om du har VSS.

Vått dekke og vanddammer

Vanligvis er friksjonen høy nok til å beholde veigrepet på fast dekke som er fuktig eller vått, så lenge det ikke er et lag vann på overflaten (som en vanddam eller rennende vann på veien). Som andre kjøretøy kan kjøretøyet vannplane hvis du kjører for fort over vann som har blitt liggende på veien, men vannplaning skjer ved lavere hastigheter enn for de fleste biler og motorsykler. Det er større fare for vannplaning i dypere vann. Følg med vannspruten fra andre kjøretøy som kjører gjennom vannet, for å få en indikasjon på dybden.

Når vannplaning oppstår, løfter ett eller flere hjul seg opp på et lag vann og mister kontakten med veien. Hvis det skjer med bakhjulet, kan du føle at det sklir sidelengs. Hjul som vannplaner har ikke nok veigrep til å kontrollere kjøretøyet. Du kan miste kontrollen og skrense, og VSS kan ikke hjelpe deg å holde kontroll.

Unngå store vanddammer eller rennende vann, og reduser hastigheten eller kjør til side og stans i kraftig regn. Hvis du må kjøre gjennom vann, må du redusere hastigheten mest mulig før du når frem til vannet.

Test bremsene etter at du har kjørt gjennom vann. Bruk dem om nødvendig flere ganger slik at friksjonsvarmen tørker bremseklossene.

Godt vedlikeholdte dekk med godt mønster og riktig trykk reduserer faren for vannplaning. Oppretthold alltid anbefalt dekktrykk:

Se *Dekktrykk* i avsnittet *Vedlikeholdsprosedyrer*

MERK:

Trykkforskjellen mellom dekkene på høyre og venstre side må ikke overstige 3,4 kPa (0,5 lbf/in²).

Bytt alltid dekk der indikatoren for maksimal mønsterslitasje vises, for å redusere faren for vannplaning.

Den midterste delen av et kjørefelt kan være spesielt glatt de første minuttene når det begynner å regne, fordi olje og skitt blandes med vannet. Hvis det regner mer, kan vannet samle seg i hjulspor som er slitt ned i dekket. Unngå begge disse områdene med lavere friksjon. Hold forhjulene i områdene der veigrepet er best hvis det er mulig.

Kjøring i terrenget

Ikke bruk kjøretøyet i terreng (off-road). Kjøretøyet takler ikke den grove, ujevne overflaten med lite friksjon som du kan møte ved kjøring i terrenget. Du kan lett kjøre deg fast, miste kontrollen eller velte. Det er også ulovlig å kjøre i terrenget i de fleste områder.

Ryker Rally 900ACE

Selv om dette kjøretøyet er konstruert som et "all-road"-kjøretøy, er det ikke et off-road-kjøretøy.

Dette kjøretøyet er designet for å kunne kjøre på kompakt underlag uten asfalt (grus, jord, sand).

RALLY-modus kan aktiveres for å forbedre kjøreopplevelsen.

Denne modusen må bare brukes ved kjøring på veier uten fast dekke.

Hindringer, hull og ujevnheter

Unngå om mulig å kjøre over hindringer, hull og ujevnheter. Hvis du må kjøre over dem, må du redusere

hastigheten så mye som mulig før du når dem, og deretter slippe bremsen når du kjører over dem.

Over brede hindringer eller ujevnheter må du prøve å nærme deg i så rett linje som mulig slik at begge forhjulene passerer samtidig. Når du kjører over en hindring, ujevnheter eller hull med begge forhjulene, bør du stå litt oppreist på fortstøttene og bruke bena til å ta i mot støtet. Forbered deg på at bakhjulet treffer hindringen.

FORSIKTIG

På grunn av kjøretøyets konstruksjon, kan hælene dine skrubbe i bakken i visse situasjoner. Løft dem når du krysser hindringer, hull eller humper.

Ved smalere hindringer, ujevnheter eller hull er det bedre å passere dem med bakhjulet. Hvis du passerer dem med et forhjul, må du holde godt tak i styret, passe på så du ikke utilsiktet bruker gassen og forberede deg på å korrigere kjøreretningen hvis det er nødvendig.

Hvis du treffer en stor hindring, ujevnheter eller hull, kan støtet få kjøretøyet til å hoppe og treffe deg, kaste deg eller passasjerer av, føre til at du mister kontrollen eller velte.

Hvis du ikke klarer å stanse i tide for å unngå en hindring, kan du bøye unna. Du kan bøye unna og bremse samtidig hvis det er nødvendig.

Hvis du møter et større dyr på veien, for eksempel et rådyr, er det best å stanse før du når frem, og vente til dyret går sin vei, eller du kan kjøre sakte forbi.

Hvis en hund jager etter deg, kan det være lurt å redusere hastigheten og gire ned når hunden nærmer seg, og deretter akselerere unna når du

kommer nærmere der hunden vil ta igjen deg.

Nødsituasjoner på veien

En feil på kjøretøyet eller en uventet situasjon kan oppstå når som helst når du kjører. Et godt vedlikeholdt kjøretøy kan hjelpe til å redusere risikoen for feil, men du bør allikevel være forberedt på nødssituasjoner.

- Ha alltid brukerhåndboken med deg i kjøretøyet.
- Følg disse forholdsreglene når du stopper på veien:
 - Hvis veien har skuldrer med fast dekke, gir du signal om at du har tenkt å kjøre til side, kjører til side med hastighet nær trafikkenes hastighet og reduserer deretter hastigheten til full stopp.
 - Hvis veiskulderen er uten fast dekke, signaliser at du har til hensikt å trekke av veien, senk farten til trygg hastighet før du kjører av det faste dekket og stanser kjøretøyet.
 - Aktiv retningsblinklyset for å øke synligheten.
 - På modeller med varselblinklys bør disse aktiveres for å øke synligheten.
- Hvis du har mobiltelefon eller annet kommunikasjonsutstyr, må du lade dem helt opp før lengre kjøreturer.
- Hvis du kommer ut for en ulykke med kjøretøyet anbefaler BRP på det sterkeste at du får den transportert (se *Hvordan transportere kjøretøyet*) til nærmeste Can-Am On-Road-forhandler for å få den grundig kontrollert før du kjører igjen.

Dekkfeil

Hvis det plutselig oppstår feil på dekket eller en punktering, må du holde godt tak i styret, gradvis redusere hastigheten og forsiktig styre til et trygt

sted du kan stoppe. Unngå har nedbremsing, nedgiring eller skarp svinging. Hvis det blir feil på et forhjul, får kjøretøyet en tendens til å trekke i retning mot dekket med feil, så du må hele tilden holde et godt grep i styret for å kontrollere retningen. Se under *Reparasjoner på veien* hvis du vil vite mer om reparasjon av dekk.

KJØRE MED PASSASJER ELLER LAST

Vektgrenser

Ikke overskrid vektbegrensningene for fører og last.

Alle modeller unntatt Ryker Rally 900ACE

Vektgrenser	
Lastekapasitet (inkludert fører, passasjer, last og eventuelt tilbehør)	204 kg (449 lb)
Hanskerom	2 kg (4,4 lb)
* Ingen passasjer tillatt uten montering av et godkjent passasjersett	

Ryker Rally 900ACE

Vektgrenser	
Lastekapasitet (inkludert fører, passasjer, last og eventuelt tilbehør)	199 kg (438 lb)
Hanskerom	2 kg (4,4 lb)
* Ingen passasjer tillatt uten montering av et godkjent passasjersett	

For høy vekt vil:

- Redusere evnen til å akselerere, bremse og svinge.
- Redusere effekten av VSS.
- Øke risikoen for å velte hvis vekten er plassert høyt eller langt bak.
- Redusere bakkeklaringen og øke risikoen for å treffe lave hindringer eller ujevne veioverflater.
- Øke risikoen for dekkfeil.

Kjøre med ekstra vekt

Å kjøre med passasjer eller tung last påvirker måten kjøretøyet oppfører seg på fordi vekten øker og vektfordelingen endres.

1. Du kan ikke akselerere like raskt. Beregn mer tid og plass ved forbikjøring.
2. Du kan ikke stoppe like raskt. Bruk større avstand til kjøretøyet foran deg, minst 3 sekunder. Bruk enda større avstand hvis kjøreforholdene ikke er ideelle (for eksempel dårlig sikt eller dårlige veiforhold).
3. Du kan ikke svinge like skarpt eller i like høy hastighet. Reduser hastigheten mer enn vanlig før du svinger, og unngå skarpe svinger.
4. Dette kjøretøyet kan være mindre stabilt. Det er større risiko for å velte under ekstreme manøvrer med vekt som befinner seg høyere eller lenger bak (som en passasjer).

MERK:

VSS-effektivitet reduseres når maksimal tillatt belastning overskrides.

Kjøre med passasjer

Dette kjøretøyet er konstruert for kun én passasjer bak føreren når kjøretøyet er utstyrt med et godkjent passasjer sete. Ta aldri med mer enn en passasjer.

ADVARSEL

Ha aldri med passasjer hvis et godkjent passasjer sete ikke er montert på kjøretøyet.

Fell ut begge fotstøttene når du har med passasjer.

Passasjersymbolet  vil vises i instrumentet for å indikere at VSS nå er i passasjermodus.

Ikke ta med passasjer før du har erfaring med kjøring alene under

varierende forhold og kan håndtere kjøretøyet på riktig måte.

Passasjerer må være rolig, oppmerksom, kunne nå fotstøttene og håndtakene for passasjerer, holde balansen, holde i mot sidekrefter ved plutselige manøvrer og ikke forstyrre føreren.

Sørg for at passasjerer har egnet beskyttelsesutstyr og -klær. Passasjerer må bruke alt beskyttelsesutstyr og klær som anbefales for føreren, og spesielt hjelmen er viktig. En hjelm som beskytter hele ansiktet anbefales – hvis kjøretøyet plutselig stopper, kan passasjerens ansikt treffe baksiden av førerens hjelm.

Hold bremsen til passasjerer er i kjørestilling.

Før du starter må du instruere passasjerer om hvordan han eller hun skal forholde seg under kjøringen. Få passasjerer til å følge disse reglene:

1. Hold hele tiden riktig kjørestilling.
 - Hold tak i passasjerhåndtakene, og hold alltid føttene på fotstøttene, også når det er montert en ekstra ryggstøtte.
 - Passasjerer skal ikke holde seg i føreren, da føreren kan ha vanskeligheter med å stå imot de sideveis kreftene som genereres av begge.
 - Ulike gripeposisjoner på håndtakene kan være mer komfortable ved ulike manøvrer. (for eksempel én hånd på hjørnet foran og én hånd på det motsatte hjørnet bak i svinger eller begge hendene lenger fremover eller bakover i andre situasjoner).

2. Hold avstand til eksosrøret og bakhjulet.
3. Unngå å snu overkroppen eller le-
ne over til siden annet enn for å holde balansen i en sving. Ved en uventet manøvrer er det større fare for at en passasjer som ikke sitter i normal kjørestilling, faller av.
4. Følg med på veien, og reager på kommende veiforhold. Len overkroppen inn i kurver for å holde mot eventuelle sidekrefter. Stå litt opp fra setet uten å låse albue når en hindring, ujevnheter eller hull passerer.

Unngå plutselig akselerasjon, bremsing og svinging, spesielt hvis passasjerer har lite erfaring i å sitte på. Plutselige, uventede manøvrer kan få passasjerer til å falle av.

Plassering av last

Du kan ha med deg små personlige ting i hanskerommet. Ikke plasser last andre steder med mindre kjøretøyet er utstyrt med godkjent BRP-tilbehør.

Kjøring med tilhenger

Ikke slep noe med kjøretøyet, det er ikke ment for slik bruk.

I tillegg vil ikke VSS fungere, og det er større fare for å miste kontrollen.

MERKNAD

Bruk aldri håndtakene for å holde nede, løfte eller transportere kjøretøyet.

KUNNSKAPSTEST

Nedenfor finner du eksempel på informasjon som du bør ha lært deg ved å lese denne håndboken. Den omfatter ikke all viktig informasjon, men det vil gi deg en pekepinn på om du har tilegnet deg generell forståelse av kjøretøyet og hvordan det brukes.

Se *SVAR (SIDE 86) SVARENE* på siden etter spørsmålene.

Spørsmål

1. Hvis du må bremse raskt, trykker du både på bremsepedalen og parkeringsbremsen.

Riktig

Galt

2. En kontroll før kjøring skal utføres én gang per uke.

Riktig

Galt

3. Med VSS kan du bruke kjøretøyet i all slags vær.

Riktig

Galt

4. Du bør bare erstatte dekkene med slike som er godkjent av BRP, hentet fra en autorisert Can-Am On-Road-forhandler.

Riktig

Galt

5. Det er viktig at passasjerer er årvåken og edru.

Riktig

Galt

6. Nevn seks eksempler på beskyttelsesklær eller -utstyr som kan redusere risikoen for personskade.

1) _____

2) _____

3) _____

4) _____

5) _____

6) _____

7. Beskyttelsesklær og -utstyr er viktig for å hindre og redusere personskader, holde deg komfortabel og gi beskyttelse mot omgivelsene.

Riktig

Galt

8. Hvilken av følgende er ikke en av kjøretøyets kjørekontroller?

a. Styre

b. Håndgass

c. Håndtak til forbremms

9. Du bør ha på nærlys i dagslys for å øke synligheten.

Riktig

Galt

10. Du bør normalt plassere roadsteren midt i kjørefeltet.

Riktig

Galt

11. Til forskjell fra en vanlig motorsykkel bør du gjøre det til en vane å bremse og svinge samtidig.

Riktig

Galt

12. Under normale forhold bør avstanden til kjøretøy foran være minst _____.

a. 1 sekund

b. 2 sekunder

c. 3 sekunder

13. Ikke oppbevar brennbare væsker, for eksempel bensin, i kjøretøyet eller i et oppbevaringsrom, selv om de oppbevares i godkjente beholdere.

Riktig

Galt

14. Oppgi fem tiltak eller handlinger som gjør deg mer synlig for andre førere.

1) _____

2) _____

3) _____

4) _____

5) _____

15. Når du bremser på underlag med mindre friksjon enn det som er ideelt, skal du pumpe med bremsepedalen for å holde kontroll på roadsteren.

Riktig

Galt

16. Kjøretøyets maksimallast inkluderer: føreren, passasjerer, lasten og alt tilbehør

Riktig

Galt

17. Kjøretøyet kan trygt slepe en tilhenger.

Riktig

Galt

18. Når kjøretøykonfigurasjonen tillater det, skal passasjerer holde fast i føreren.

Riktig

Galt

19. Kjøring av trehjuls kjøretøy er like trygt som å kjøre bil.

Riktig

Galt

20. ABS-systemet lar deg trække hardt på bremsepedalen uten at hjulene låser seg.

Riktig

Galt

Svar

1. Galt

Trykk kun på bremsepedalen når du skal stoppe raskt. Bruk aldri parkeringsbremsen når kjøretøyet er i bevegelse.

2. Galt

Du skal utføre en kontroll før kjøring hver gang du kjører.

3. Galt

VSS kan ikke hjelpe deg med å holde kontrollen hvis det er is, snø, slaps eller nok vann til å forårsake vannplaning. VSS-ytelsen kan også reduseres når dekkenes grep reduseres på grunn av lave temperaturer eller ved kjøring på vei uten fast dekke.

4. Riktig

5. Riktig

6. 1) Hjelm

2) Øye- og ansiktsbeskyttelse

3) Jakke med lange ermer

4) Hansker

5) Lange bukser

6) Fottøy som beskytter tærne, helst over anklene.

7. Riktig

8. c. Håndtak til forbremser

Kjøretøyet har ikke noe håndtak for bremser foran.

9. Galt

Du bør bruke fjernlysene i dagslys.

10. Riktig

11. Galt

Du kan bremse og svinge samtidig hvis du er nødt til det, men vanligvis er det best å bremse ned før du svinger.

12. b. 2 sekunder

Under normale forhold bør avstanden til kjøretøy foran være minst to sekunder.

13. Riktig

14. 1) Sørg for at lysene og refleksene er rene.

2) Bruk fjernlysene når det er mulig.

- 3) Bruk blinklysene.
- 4) Blink med bremselysene før du reduserer hastigheten.
- 5) Bruk varselblinklysene når det er behov for det.
- 6) Bruk hornet til å varsle andre om at du er der.
- 7) Unngå å kjøre i blindsoner.
- 8) Ha på deg klær med sterke farger og refleks.

15. Galt

Du skal trykke ned og holde bremsepedalen inne, ikke pumpe. Kjøretøyet er utstyrt med ABS som hindrer at hjulene låser seg.

16. Riktig**17. Galt****18. Galt**

Passasjeren må alltid holde seg fast i håndtakene.

19. Galt

I biler og lastebiler gir kjøretøyets struktur bedre beskyttelse. I tillegg kan passasjerer beskytte seg selv med å bruke sikkerhetsbelter. Du bør være oppmerksom på at det er mer risikofylt å kjøre et trehjulskjøretøy enn å kjøre en bil. Risikoen for skade er mer lik faren ved kjøring med motorsykkel.

20. Riktig

SIKKERHETSINFORMASJON PÅ KJØRETØYET

Kjøretøyet leveres med løse dekaleringer og etiketter som inneholder viktig informasjon om sikkerhet.

Alle som skal bruke kjøretøyet, må lese og forstå informasjonen før kjøringen starter.

Illustrasjonene som brukes i denne brukerhåndboken er kun generelle representasjoner. De kan se annerledes ut på din modell.

Hengermerke sikkerhet

Generell sikkerhetsinformasjon

⚠ ADVARSEL

Can-Am On-Road er forskjellig fra andre kjøretøy – den krever spesielle ferdigheter og kunnskap. Finn ut hva som gjør dette kjøretøyet annerledes.

Les brukerhåndboken og se sikkerhetsvideoen via QR-kodelenken, eller gå inn på nettsiden til Can-Am On-Road. **Gjennomfør** et opplæringskurs (hvis tilgjengelig), øv deg, gjør deg kjent med betjeningsanordninger og instrumenter, og skaff deg gyldig førerkort. **Les** sikkerhetskortet før du begynner å kjøre



Bruk alltid hjelm og kjøre dress

Førere er mer utsatt for farer på veien i denne typen kjøretøy enn i en bil. Selv erfarne førere kan miste kontrollen og kolliderer med andre kjøretøy. Dette kjøretøyet beskytter deg ikke i en kollisjon.

Begrensninger og kjøreforhold

Vehicle Stability System (VSS) forhindrer ikke at du mister kontrollen, tipper over eller faller av hvis du overstiger kjøretøyets begrensninger. Du kjenner til begrensningene ved forskjellige kjøreforhold. Ikke kjør i tørtreg eller på is eller snø. Unngå sølepytter og rennende vann. Denne typen kjøretøy kan få vannplaning og skli på veier dekket med grus, skitt og sand. Senk farten dersom du må kjøre under disse forholdene.

Denne dekalen må ikke fjernes av andre enn kunden.

704907713_NO



⚠ WARNING

This Can-Am On-Road is a different type of vehicle - it requires special skills and knowledge. Learn how this product is different.

Read the operator's guide and watch the safety video using the QR code link or visit Can-Am On-Road web site. **Complete** a training course (if available), **practice**, become proficient with the controls, and get a proper licence. **Refer** to the Safety Card before riding



Always wear a helmet and riding gear

With this type of vehicle, riders are exposed to more road risks than in a car. Even skilled operators can be struck by other vehicles or lose control. This vehicle will not protect you in a crash.

Handling limits and road conditions

The Vehicle Stability System (VSS) cannot stop you from losing control, flipping over, or falling off if you exceed this vehicle's limits. Know the limits for different road conditions. Do not ride on ice, snow, or off road. Avoid puddles and running water. This type of vehicle can hydroplane on water and slip on gravel, dirt and sand covered roads. If you must go through these road conditions, slow down.

This hangtag may only be removed by the customer.

704907713_EN

Samsvarshengermerke

ADVARSEL I HENHOLD TIL LOVFORSLAG 65 CALIFORNIA

 **ADVARSEL:** Bruk, service og vedlikehold av et passasjerkjøretøy kan utsette deg for kjemikalier, inkludert eksos, karbonmonoksid, ftalater og bly som staten California vet er kreftfremkallende og som kan forårsake fødselsdefekter eller annen reproduktiv skade.

For å minimere eksponering skal du unngå å innånde eksos, ikke la motoren gå på tomgang bortsett fra når nødvendig, vedlikehold kjøretøyet på et godt ventilert område og bruk hansker eller vask hendene ofte når du vedlikeholder kjøretøyet.

For mer informasjon kan du gå til www.P65Warnings.ca.gov/products/passenger-vehicle



704906973_NO

Sikkerhetskort

Sikkerhetskortet befinner seg i høyre servicedeksel.

Bruk sikkerhetskortet til å se gjennom viktig informasjon og når du lærer nye førere og passasjerer hvordan kjøretøyet kjøres. Det viser også informasjon som ofte er brukt før.

⚠ ADVARSEL

Can-Am On-Road er forskjellig fra andre kjøretøy. Det krever god kunnskap og spesielle ferdigheter.

Finn ut hva som gjør dette kjøretøyet annerledes. Les brukerhåndboken og se sikkerhetsvideoen via



QR-kodens lenke, eller gå inn på nettsiden til Can-Am On-Road. **Gjennomfør** et opplæringskurs (hvis tilgjengelig), **øv deg**, gjør deg kjent med betjeningsanordninger og instrumenter, og skaff deg gyldig førerkort.

- Vehicle Stability System (VSS) forhindrer ikke at du mister kontrollen, tipper over eller faller av hvis du overstiger kjøretøyets begrensninger.
- Ikke kjør på is eller snø eller i terrenget.
- Unngå vandammer og rennende vann. Denne typen kjøretøy kan få vannplaning og skli på veier dekket med grus, skitt og sand. Senk farten dersom du må kjøre under disse forholdene.

Bruk hjelm og kjøre dress.

- Førere er mer utsatt for farer på veien i denne typen kjøretøy enn i en bil. Selv erfarne førere kan miste kontrollen og kolliderer med andre kjøretøy. Dette kjøretøyet beskytter deg ikke i en kollisjon.

Instruer passasjerer (hvis aktuelt):

- Alltid felle ned og bruke fotstøtten for å aktivere passasjergjenkjenningssystemet.
- Alltid holde i håndtakene.
- Følg med på veien. Len deg inn i svinger. Senk farten for humper.

Vær alltid oppmerksom på følgende:

- Brems med fotpedalen.
- Styr i samme retning som svinger, ikke styr i motsatt retning.
- Hold alle hjulene i kjørefeltet, kjør alltid i en enkelt fil, og ikke del kjørefelt.
- Utfør en kontroll før kjøring.

Vri gasshåndtaket bakover for å starte.

8531.L.NO 

Patenter: www.bhp.com/en/about-bhp/patents.html

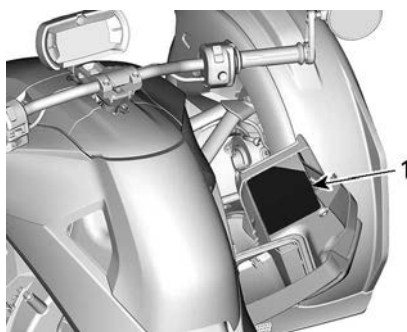

1. Sikkerhetskortet inne i høyre servicedeksel

Sikkerhetsdekalering

Disse dekaleringene er festet på kjøretøyet for å sørge for sikkerheten til sjåfør, passasjerer og tilskuere.

Følgende dekalering finnes på kjøretøyet, og de er å oppfatte som en permanent del av den. Hvis de mangler eller er skadet, kan de erstattes uten kostnad. Kontakt en autorisert Can-Am On-Road-forhandler.

MERK:

I tilfelle eventuelle forskjeller mellom denne håndboken og kjøretøyet, har sikkerhetsdekaleringene på kjøretøyet forrang over dekaleringene i denne håndboken.

Dekktrykk og maksimal belastning

Ryker Rally 900ACE

**INFORMASJON OM DEKK OG LAST /
TIRE AND LOADING INFORMATION**

SETEKAPASITET / SEATING CAPACITY	TOTALT	2	FORAN FRONT	1	BAK REAR	1
-------------------------------------	--------	---	----------------	---	-------------	---

Den kombinerte vekten av personer og last bør aldri overskride **199 kg**
The combined weight of occupants and cargo should never exceed **199 kg**

DEKK / TIRE	DIMENSJON / SIZE	KALDT DEKKTRYKK / COLD TIRE PRESSURE	FELGSTØRRELSE / RIM SIZE	
FORAN / FRONT	MC145/60R16 66T	138 kPa	16 x 4,5 in	
BAK / REAR	MC205/55R15 81T	193 kPa	15 x 6,5 in	
RESERVE / SPARE	INGEN / NONE	INGEN / NONE	INGEN / NONE	



P-AR

7396_NO

Alle andre modeller

**INFORMASJON OM DEKK OG LAST /
TIRE AND LOADING INFORMATION**

SETEKAPASITET / SEATING CAPACITY	TOTALT	2	FORAN FRONT	1	BAK REAR	1
-------------------------------------	--------	---	----------------	---	-------------	---

Den kombinerte vekten av personer og last bør aldri overskride **204 kg**
The combined weight of occupants and cargo should never exceed **204 kg**

DEKK / TIRE	DIMENSJON / SIZE	KALDT DEKKTRYKK / COLD TIRE PRESSURE	FELGSTØRRELSE / RIM SIZE	
FORAN / FRONT	MC145/60R16 66T	172 kPa	16 x 4,5 in	
BAK / REAR	MC205/45R16 77T	193 kPa	16 x 6,5 in	
RESERVE / SPARE	INGEN / NONE	INGEN / NONE	INGEN / NONE	



P-STD

7064_NO

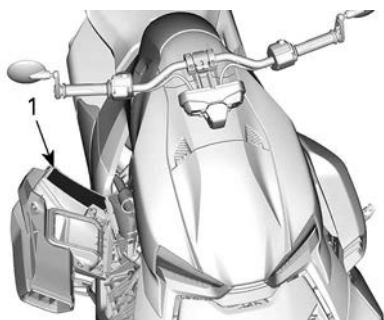

1. Dekktrykkmerke inne i høyre servicedeksel

Passasjer og last

RYKER 900 Rally Edition

⚠ ADVARSEL**FOR Å REDUSERE FAREN FOR Å TAPE KONTROLL,
SOM KAN FØRE TIL EN KOLLISJON**

må du må **ALDRI** ha med en passasjer ute å
montere et komplett BRP-passasjersett på en
forsvarlig måte, som sørger for aktiveringen av
passasjermodus.

må du **ALDRI** ha mer enn 10 kg med last.
Fest lasten forsvarlig til denne bæreren.



< 10 kg



7449_NO



PÅ ØVRE SKJERM BAK

Kontrollere motoroljenivået

⚠ OBS

MOTOROLJEN OG KOMPONENTENE I MOTOREN KAN VÆRE VARME. DIREKTE KONTAKT KAN FØRE TIL BRANNSÅR PÅ HUDEN.

Kontrollere motoroljenivået:

- Kjøretøyet må stå på flatt underlag.
- Pass på at motoren har normal driftstemperatur.
- La motoren gå på tomgang i minst 60 sekunder.
- Stans motoren og tørk av peilepinnen.
- Skru peilepinnen helt inn før du sjekker oljenivået.
- Bruk XPS 4-takts 5W40 syntetisk blandingsolje eller tilsvarende motorsykelolje.



8334_NO

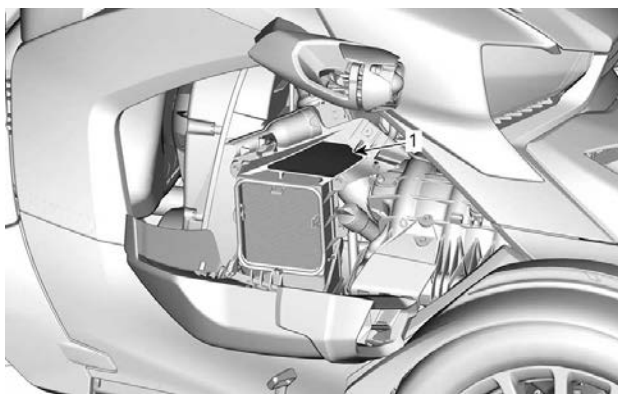

TYPISK

1. Dekal befinner seg inne i høyre servicedeksel

Sett motorstoppbryteren til AV

⚠ ADVARSEL

Sett alltid motorstoppbryteren i AV-posisjon før du justerer fotstøtter og bremsepedal.

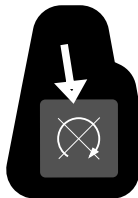

Ryker Rally 900ACE

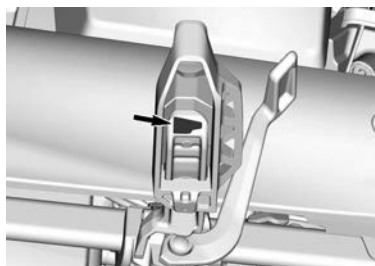

Alle andre modeller

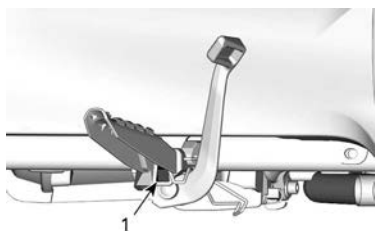

1. Dekal befinner seg under høyre fotstøtte

Åpne fremre servicedeksel

Alle modeller unntatt Ryker Rally 900ACE

MERKNAD

1. Før en finger inn i den fremre sideåpningen på hver side av servicedekselet.
2. Løft festeklaffen for å låse opp dekselet.
3. Hold tappene og skyv dekslet forover. Fjern servicedekselet fra kjøretøyet.

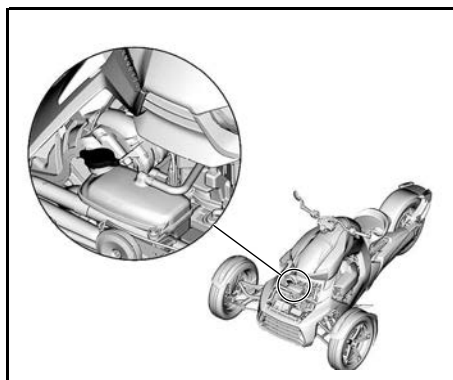
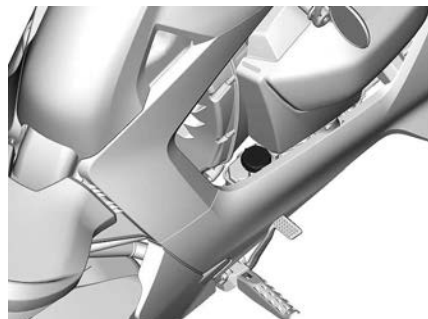

Kjølevæske varm Varseldekal**⚠ ADVARSEL****Må ikke åpnes når den er varm.****Bremsevæske – Støpt advarsel****⚠ ADVARSEL****Rengjør påfyllingslokket før du tar det av.****BAK HØYRE SIDEPANEL**

Rengjøre kjøretøyet

OBS!

- **Matt finish krever spesialbehandling for å beholde utseendet. Se brukerhåndboken.**
- **En PVD-kromfelg bør rengjøres med mildt såpevann. Ikke poler eller bruk etsende eller slipende rengjøringsmidler på en PVD-kromfelg.**
- **Ikke rengjør en vindskjerm med alkaliske eller syreholdige rengjøringsmidler, bensin eller løsemidler. Disse kan skade skjermen. Se operatørhåndboken.**

704907056_NO



INNE I HANSKEROMSDEKSLET

Oppbevaring i hanskerom



ADVARSEL

IKKE LAST PÅ FOR MYE

2 kg

LASTBEGRENSNING 7057_NO



INNE I HANSKEROM

RAPPORTERE SIKKERHETSDEFEKTER

Din sikkerhet er meget viktig for Bombardier Recreational Products Inc. (BRP). Hvis du er bekymret over noe som gjelder kjøretøyets sikkerhet, bør du umiddelbart kontakte BRPs kundestøtte.

I tillegg til å varsle Bombardier Recreational Products Inc. bør du også umiddelbart informere i følgende myndigheter hvis du tror kjøretøyet har en defekt som kan føre til ulykke eller til personskade eller dødsfall:

- I USA, veimyndigheten National Highway Traffic Safety Administration (NHTSA)
- I Canada, Transport Canada
- I andre land, de kompetente myndighetene.

Hvis noen av disse myndighetene mottar lignende klager, kan det bli satt i gang undersøkelser, og hvis det blir oppdaget at en sikkerhetsdefekt finnes på en gruppe kjøretøy, kan det bli bestilt en kampanje for tilbakekalling og oppretting av feilen.

Disse myndighetene kan imidlertid ikke involvere seg i individuelle problemer mellom deg, forhandleren din eller Bombardier Recreational Products Inc.

For å kontakte NHTSA:



888-327-4236



1 800-424-9153



National Highway Traffic Safety Administration
1200 New Jersey Avenue, SE
Washington, DC 20590



www.safercar.gov

Slik tar du kontakt med Transport Canada:



819-994-3328 (Gatineau-Ottawa-området eller internasjonalt)
Grønt nummer: 1 800-333-0510 (i Canada)



Transport Canada - ASFAD
330 Sparks Street
Ottawa, ON
K1A 0N5



<https://www.tc.gc.ca/recalls>

Denne siden er blank med
hensikt

KONTROLL FØR KJØRING

SJEKKLISTE FOR KONTROLL FØR KJØRING

Vi anbefaler at kjøretøyet gis en årlig sikkerhetsinspeksjon. Kontakt en autorisert Can-Am On-Road-forhandler for mer informasjon. Selv om det ikke kreves, anbefales det at en autorisert Can-Am On-Road-forhandler utfører forberedelser på kjøretøyet før sesongstart. Hvert besøk er en flott mulighet for forhandleren din for å verifisere om kjøretøyet er inkludert i enhver garantikampanje. Vi anbefaler også på det sterkeste at du oppsøker din lokale autoriserte Can-Am On-Road-forhandler så snart som mulig hvis du blir oppmerksom på eventuelle sikkerhetsrelaterte kampanjer.

ADVARSEL

Utfør en kontroll før start hver gang du skal kjøre, for å oppdage mulige problemer som kan oppstå. Kontrollen før kjøring kan hjelpe deg å følge med og oppdage slitasje og forringelse før de fører til problemer. Korrigjer eventuelle problemer du oppdager, for å redusere risikoen for motorstopp eller ulykke. Kontakt en autorisert Can-Am On-Road-forhandler hvis det er nødvendig.

Før du starter kjøretøyet, inspiser følgende:

Element	Fremgangsmåte	
Vekt	Sørg for at totalbelastningen på kjøretøyet (inkludert fører, last og ekstrautstyr) ikke overstiger anbefalt last, som indikert under <i>tekniske spesifikasjoner</i> .	
Hanskerom og alle servicedeksler	Dra i dekslet for å kontrollere at det er låst skikkelig på plass.	
Parkposisjons spak	Sørg for at parkposisjonsspaken er trukket til og låst.	
Styre, fotstøtter og bremsepedal	Sørg for at kjøretøyet er tilpasset føreren. Juster hvis det er nødvendig.	
Bremsepedal	Trykk og kjenn etter at det er fast motstand. Pedalen må gå helt tilbake når den slippes. Kontroller at føreren er i stand til å trå bremsepedalen hele veien inn.	
Gasshåndtak	Vri flere ganger. Forsikre deg om at det kan beveges fritt og går tilbake til tomgangsposisjon når det slippes.	
Lekkasjer	Se etter lekkasjer under kjøringen.	
Låseklips på midtre låsehjul	Sjekk at alle låseklips er skikkelig montert. Hvis ikke, IKKE BRUK KJØRETØYET og få det transportert til en autorisert BRP-forhandler.	

Element	Fremgangsmåte	✓
Hjul	Se etter skader.	
Dekk	Se etter skader. Bekreft slitasjen på dekkene. Kontroller dekktrykk. Se <i>Vedlikeholdsprosedyrer</i> .	
Speil	Rengjør og juster: (Se <i>speil</i> under <i>utstyr</i>).	

Start kjøretøyet og sjekk følgende:

Element	Fremgangsmåte	✓
Flerfunksjons display	Kontroller indikatorene, meldingene og drivstoffnivået.	
Lys	Kontroller at hovedlys, baklys, bremselys, blinklys og - hvis montert - varselblinklys fungerer som de skal.	
Horn	Kontroller funksjon.	
Styring	Kontroller at styret beveger seg lett.	
Motorstopp bryter	Kontroller at motorstoppbryteren virker som den skal.	
Parkposisjons spak	Trå inn bremsepedalen og frigjør parkposisjonsspaken. Sørg for at bremsens indikatorlampe er av i flerfunksjonsmåleren.	
Brems	Kjør sakte noen meter fremover og bruk deretter bremsen for å teste.	

Hvis et godkjent passasjer sete er montert på kjøretøyet, må følgende elementer kontrolleres før kjøring.

Element	Fremgangsmåte	✓
Vekt	Sørg for at totalbelastningen på kjøretøyet (inkludert fører, passasjer, last og ekstrautstyr) ikke overstiger anbefalt last, som angitt i avsnittet <i>tekniske spesifikasjoner</i> .	
Fothvilere	Sørg for at passasjerens fotstøtter er fullt bragt i stilling og passasjer-symbolet vises i instrumentgruppen.	
Håndtak	Kontroller at passasjerhåndtakene er solide.	

Denne siden er blank med
hensikt

VEDLIKEHOLD

VEDLIKEHOLDSPLAN

Vedlikehold er svært viktig for å opprettholde kjøretøyets trygge driftstilstand.

Riktig vedlikehold er eierens ansvar. Et garantikrav kan avvises hvis eieren eller operatøren blant annet har forårsaket problemet på grunn av feil vedlikehold eller bruk.

Utfør periodiske kontroller, og følg vedlikeholdsplanen. **Vedlikeholdsplanen fritar ikke fra behovet for kontroll før kjøring.**

Det er god praksis og anbefales sterkt at man kontrollerer feilkoder som det første trinnet i vedlikeholdet.

ADVARSEL

Å ikke vedlikeholde kjøretøyet skikkelig i henhold til vedlikeholdsplan og prosedyrer kan gjøre det utrygt å bruke.

EPA-forskrifter – kjøretøy i Canada og USA

Et verksted eller en person som velges av eieren kan utføre vedlikehold, utskiftinger eller reparasjoner på kontrollenheter og systemer. Disse instruksjonene krever ikke komponenter eller service fra BRP eller autoriserte Can-Am On-Road-forhandlere.

Selv om en autorisert Can-Am On-Road-forhandler har en grundig teknisk kunnskap og verktøy for å betjene kjøretøyet, er den utslippsrelaterte garantien ikke betinget av bruk av en autorisert Can-Am On-Road-forhandler eller noe annet etablissement som BRP har et kommersielt forhold til.

Riktig vedlikehold er eierens ansvar. Et garantikrav kan avvises hvis eieren eller operatøren blant annet har forårsaket problemet på grunn av feil vedlikehold eller bruk.

For utslippsrelaterte garantikrav, begrenser BRP diagnose og reparasjon av utslippsrelaterte deler til autoriserte Can-Am On-Road-forhandlere. Du finner mer informasjon under *US EPA utslippsgaranti* i *Garanti*-avsnittet.

Du må følge instruksjonene for krav til drivstoff i drivstoffdelen av denne håndboken. Selv om bensin som inneholder mer enn ti volumprosent etanol er tilgjengelig, har US EPA utstedt et forbud mot bruk av bensin som inneholder mer enn 10 vol% etanol for dette kjøretøyet. Bruk av bensin med mer enn 10 volumprosent etanol i denne motoren kan skade utslippskontrollsystemet.

Alvorlige støvete eller våte forhold – Retningslinjer for vedlikehold av luftfilter

Vedlikehold av luftfilteret og CVT-luftfilter må justeres etter kjøreforholdene.

Vedlikehold av luftfilter må utføres oftere ved kjøring på tørr sand, smuss, grus eller lignende forhold hvor det er mye støv eller spredning av partikler. Kjør i regn og mye trafikk fører også til at luftpartikler blir sittende fast i luftfilter(ene).

Kjøring i gruppe under slike forhold øker behovet for vedlikehold av filtrene ytterligere.

Vedlikeholdsplan

Pass på at skikkelig vedlikehold utføres ved anbefalte intervall som angitt i tabellene.

Vedlikeholdsoversikten viser hva som må sjekkes basert på to kriterier, det som inntreffer først:

- Kalendertid
- Kilometertelleravlesning.

Kjørevanene dine bestemmer kriterier du må følge. Eksempel:

- De som bruker kjøretøyet hver dag eller ofte i langhelger, bør følge **kilomete-ravlesningen** for å bestemme vedlikeholdsfrekvensen.
- De som bruker kjøretøyet sjelden i løpet av året eller bare ved noen få anledninger (ferir, korter turer annehverhelg) vil mest sannsynlig følge **kalendertiden** for å bestemme vedlikeholdsfrekvensen.

VIKTIG:: Følgende tabell viser riktig vedlikeholdstiltak i de første 2 årene. For påfølgende år skal det samme mønsteret benyttes vekselvis.

Vedlikeholdsoversikt		
Kalenderår	Kilometerteller	Vanlig bruk
1	10 000 km (6000 miles)	A
2	20 000 km (12 000 miles)	A og B

Regelmessig vedlikehold	A	B
A = Juster C = Rengjør I = Undersøk L = Smør R = Skift ut T = Ettetrek	Hvert år eller 10 000 km (6000 miles)	Hvert 2. år eller 20 000 km (12 000 miles)
Luftlevering		
Motorluftfilter	R	
	Støvete eller våte forhold: R Hver 10 000 km (6000 miles), uansett kalendertid	
Motorluftfilterboks	C	
	Støvete eller våte forhold: C Hver 10 000 km (6000 miles), uansett kalendertid	
Motor		
Motorolje og oljefilter	R	
Motorpakninger og -tetninger	I	
Tenningsplugger	R Hver 20 000 km (12 000 miles), uansett kalendertid	
Kjøling		
Motorkjølekomponenter (kjølevæskekonsentrat, kjølevæsknivå, slangetilstand, klemmer, lekkasje)	I, A	
Radiator	C	
Kjølevæske	R Hvert 5. år eller 50 000 km (30 000 miles)	
Eksos		
Eksosklemmeringer	I, T	
Eksoskomponenter (pakninger, piper, lyddempers tilstand, lekkasjer)	I	
Drivstofflevering		
Drivstoffkomponenter og funksjoner (drivstoffslanger, drivstoffordampningsrør og -beholder, lekkasje)	I	
Drivstofffilter	R Hvert 4. år eller 40 000 km (24 000 miles)	

Regelmessig vedlikehold	A	B
A = Juster C = Rengjør I = Undersøk L = Smør R = Skift ut T = Ettetrekk	Hvert år eller 10 000 km (6000 miles)	Hvert 2. år eller 20 000 km (12 000 miles)
Bremse		
Bremsekomponenter og -funksjon	I	
Bremsevæske	R Hvert 2. år, uansett kilometeravlesning	
Drev		
Drevkomponenter og funksjon	I, L	
Dekk	I, A	
Olje på sluttoverføringen bak		R
Girkasseolje		R
Continuously Variable Transmission (CVT)		
CVT luftfilter	R	
CVT-komponenter og -funksjon	I, C, L Hver 20 000 km (12 000 miles), uansett kalendertid eller når meldingen GIRKASSE KREVER VEDLIKEHOLD vises	
CVT drivreim	R Hver 20 000 km (12 000 miles), uansett kalendertid eller når meldingen GIRKASSE KREVER VEDLIKEHOLD vises	
Elektrisk		
Batterikoplinger og tilstand	I	
Moduler og gjeldende oppdateringer av modulprogramvare	I	
Betjening av kontrollbrytere og lys	I	
Styring		
Styrekomponenter og -funksjon	I	
Styreklemme	I, A	
Betjeningsorganer		
Betjening av parkeringsspak	I, A	
Gasspjeldfunksjon	I	
Karosseri og ramme		

Regelmessig vedlikehold	A	B
A = Juster C = Rengjør I = Undersøk L = Smør R = Skift ut T = Ettetrekk	Hvert år eller 10 000 km (6000 miles)	Hvert 2. år eller 20 000 km (12 000 miles)
Rammepanel og maskinvare	I, T	
Tapper, låser, hengsler og nøkkelsylindre	L	
Oppheng		
Fjæringskomponenter og -funksjon	I Hvert 5. år eller 50 000 km (30 000 miles)	

Dokumentasjon av vedlikehold

Send fotokopi av vedlikeholdsdokumenter til BRP hvis nødvendig.

Før levering	
Serienummer _____ Miles/km kjørt: _____ Timer: _____ Dato: _____ Forhandlernr.: _____ Notater: _____ _____	Signatur/trykk: _____ _____ _____ _____ _____
Se kjøretøyets servicemelding før levering for detaljerte installasjonsprosedyrer	

FØRSTE kontroll	
Miles/km kjørt: _____ Timer: _____ Dato: _____ Forhandlernr.: _____ Notater: _____ _____	Signatur/trykk: _____ _____ _____ _____ _____
Se avsnittet Vedlikeholdsinformasjon i denne brukerhåndboken for informasjon om vedlikeholdsplan.	

Service	
Miles/km kjørt: _____ Timer: _____ Dato: _____ Forhandlernr.: _____ Notater: _____ _____	Signatur/trykk: _____ _____ _____ _____ _____
Se avsnittet Vedlikeholdsinformasjon i denne brukerhåndboken for informasjon om vedlikeholdsplan.	

Service

Miles/km kjørt: _____

Timer: _____

Dato: _____

Forhandlernr.: _____

Notater: _____

Signatur/trykk:

Se avsnittet Vedlikeholdsinformasjon i denne brukerhåndboken for informasjon om vedlikeholdsplan.

Service

Miles/km kjørt: _____

Timer: _____

Dato: _____

Forhandlernr.: _____

Notater: _____

Signatur/trykk:

Se avsnittet Vedlikeholdsinformasjon i denne brukerhåndboken for informasjon om vedlikeholdsplan.

Service

Miles/km kjørt: _____

Timer: _____

Dato: _____

Forhandlernr.: _____

Notater: _____

Signatur/trykk:

Se avsnittet Vedlikeholdsinformasjon i denne brukerhåndboken for informasjon om vedlikeholdsplan.

Service	
Miles/km kjørt: _____	Signatur/trykk:
Timer: _____	
Dato: _____	
Forhandlernr.: _____	
Notater: _____	

Se avsnittet Vedlikeholdsinformasjon i denne brukerhåndboken for informasjon om vedlikeholdsplan.	

Service	
Miles/km kjørt: _____	Signatur/trykk:
Timer: _____	
Dato: _____	
Forhandlernr.: _____	
Notater: _____	

Se avsnittet Vedlikeholdsinformasjon i denne brukerhåndboken for informasjon om vedlikeholdsplan.	

Service	
Miles/km kjørt: _____	Signatur/trykk:
Timer: _____	
Dato: _____	
Forhandlernr.: _____	
Notater: _____	

Se avsnittet Vedlikeholdsinformasjon i denne brukerhåndboken for informasjon om vedlikeholdsplan.	

Service

Miles/km kjørt: _____

Timer: _____

Dato: _____

Forhandlernr.: _____

Notater: _____

Signatur/trykk:

Se avsnittet Vedlikeholdsinformasjon i denne brukerhåndboken for informasjon om vedlikeholdsplan.

Service

Miles/km kjørt: _____

Timer: _____

Dato: _____

Forhandlernr.: _____

Notater: _____

Signatur/trykk:

Se avsnittet Vedlikeholdsinformasjon i denne brukerhåndboken for informasjon om vedlikeholdsplan.

Service

Miles/km kjørt: _____

Timer: _____

Dato: _____

Forhandlernr.: _____

Notater: _____

Signatur/trykk:

Se avsnittet Vedlikeholdsinformasjon i denne brukerhåndboken for informasjon om vedlikeholdsplan.

Service	
Miles/km kjørt: _____	Signatur/trykk:
Timer: _____	
Dato: _____	
Forhandlernr.: _____	
Notater: _____	

Se avsnittet Vedlikeholdsinformasjon i denne brukerhåndboken for informasjon om vedlikeholdsplan.	

Service	
Miles/km kjørt: _____	Signatur/trykk:
Timer: _____	
Dato: _____	
Forhandlernr.: _____	
Notater: _____	

Se avsnittet Vedlikeholdsinformasjon i denne brukerhåndboken for informasjon om vedlikeholdsplan.	

Service	
Miles/km kjørt: _____	Signatur/trykk:
Timer: _____	
Dato: _____	
Forhandlernr.: _____	
Notater: _____	

Se avsnittet Vedlikeholdsinformasjon i denne brukerhåndboken for informasjon om vedlikeholdsplan.	

VEDLIKEHOLDPROSEDYRER

Denne seksjonen inkluderer instruksjoner for grunnleggende vedlikeholdsprosedyrer.

På grunn av kompleksiteten til noen av vedlikeholdsprosedyrene, er det nødvendig med gode mekaniske ferdigheter.

Flere prosedyrer må utføres av en autorisert Can-Am On-Road-forhandler, reparasjonsverksted eller person som du selv velger.

Hvis du ikke er komfortabel med mekanikeren, ikke nøl med å kontakte en autorisert Can-Am On-Road-forhandler, verksted eller en person etter eget valg.

ADVARSEL

Slå av motoren, og følg disse vedlikeholdsprosedyrene når du utfører vedlikehold. Hvis du ikke følger prosedyrene nøye, kan du bli skadet av varme deler, bevegelige deler, elektrisitet, kjemikalier eller andre farer.

Dekk

ADVARSEL

Dekk som ikke er av anbefalt type eller som er skadet, slitt ned til indikatoren for minste mønsterdybde eller har feil dekktrykk, kan føre til at du mister kontrollen. Nye dekk fungerer ikke maksimalt før innkjøringsperioden er fullført. Bremsing, styring og VSS-ytelsen kan være redusert, så vær ekstra oppmerksom. Det tar omtrent 300 km (200 miles) kjøring med ofte nedbremsing for å kjøre dem inn. Hvis du ikke bremser ofte, tar det enda lenger tid å kjøre dem inn.

Dekkene er spesielt utviklet for dette kjøretøyet. Bruk kun BRP-anbefalte radialdekk. Disse kan bestilles fra en autorisert Can-Am On-Road-forhandler.

Dekktrykk

Bruk anbefalt dekktrykk for kalde dekk for optimal dekkytelse og slitasje. Undertrykk eller overtrykk kan forårsake ujevn slitasje på dekkene.

Anbefalt dekktrykk finner du på dekketiketten som er plassert på innsiden av høyre servicedeksel.

Når værtemperaturrendringer oppstår, endres også dekktrykket. En fall på 6 °C (10 °F) kan forårsake en tilsvarende fall på 1 psi (7 kPa) i dekktrykk. Sjekk dekktrykket ofte og juster det til riktig trykk

MERK:

Trykkforskjellen mellom dekkene på høyre og venstre side må ikke overstige 3,4 kPa (0,5 lbf/in²).

Dekkskade

Kontroller alle dekk og se etter:

- Kutt, revner og sprekker i dekkene.
- Utbulinger eller ujevnheter på dekkensiden eller i mønsteret.
- Stifter eller fremmedlegemer på dekkensiden eller i mønsteret.
- Luftlekkasjer (vislelyd) fra en felg som sitter skjevt, eller feil på luftventilen.

Hvis du oppdager noe av det ovenfor, må du få dekket reparert eller skiftet ut så snart som mulig hos en autorisert Can-Am On-Road-forhandler.

Dekkmønsterslitasje

Kontroller minste mønsterdybde ved å bruke mønsterslitasjeindikatorene (harde gummlinjer støpt inn i mønsterbasen; 1 på figuren nedenfor). Kontroller på tre forskjellige steder i dekkmønsteret:

- Ytterkanten
- I midten
- Innerkanten.

Mønsterslitasjeindikatorene vises i dekkmønster som er slitt ned til minste mønsterdybde. Hvis du ser minst én

mønsterslitasjeindikator, må du få dekket skiftet ut så snart som mulig hos en autorisert Can-Am On-Road-forhandler.

Bakdekket har 2 typer slitasjeindikatorer, en for vanlig bruk og en annen for bruk på vått underlag. Normal slitasjeindikatorer vises med en triangel-symbol, våt bruk vises med et vannråpesymbol.

⚠ ADVARSEL

Det anbefales ikke å bruke kjøretøyet på våt vei hvis slitasjeindikatoren for våt bruk er nådd eller nær ved å bli nådd. Skift dekk for din egen sikkerhet.

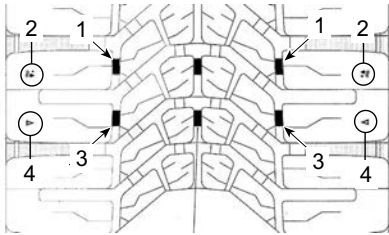

BAKRE DEKK VIST

1. Slitasjeindikator for dekkmønster for våt bruk
2. Slitasjeindikatortrykksymboler for dekkmønster for våt bruk
3. Slitasjeindikator for dekkmønster for normal bruk
4. Slitasjeindikatortrykksymboler for dekkmønster for normal bruk

Det er normalt med ujevn slitasje på dekkene avhengig av veiforholdene og hvordan kjøretøyet kjøres. Innerkanten og ytterkanten på dekkene foran og midtpartiet i dekkmønsteret bak slites ujevnt avhengig av om du kjører mykt eller aggressivt.

Dekkrotasjon

Roter dekkene foran når mønsterdybden når 4 mm (5/32 tommer). Det vil forlenge dekkenes levetid.

⚠ FORSIKTIG

Ikke hold forhjulseiken mens du prøver å spinne forhjulet. Fingrene kan klemmes fast mellom hjulet og bremseklaven.

Dekkregistreringsskjema

Hvis et dekk skulle bli tilbakekalt, kan vi nå deg bare hvis vi har navnet og adressen din. Som produsent har BRP et register over dekkidentifikasjonsnummeret (T.I.N. = Tire Identification Number) som er tilordnet kjøretøyets identifikasjonsnummer (V.I.N. = Vehicle Identification Number) (se *Kjøretøyidentifikasjon*) og aktuell informasjon om eieren.

Hvis du skifter dekk på kjøretøyet, må du fylle ut et "Dekkregistreringsskjema" og sende det til dekkprodusentens forbrukertjenestegruppe. "Dekkregistreringsskjemaet" får du hos en autorisert Can-Am On-Road-forhandler.

Hjul

Forhjul

Ta av forhjulet

1. Plasser kjøretøyet på en flat overflate.
2. Løft og støtt opp fronten av kjøretøyet.

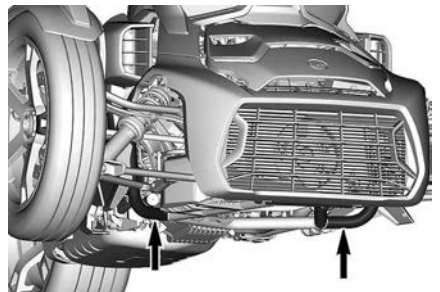

BRUK DISSE RØRENE FOR Å LØFTE ELLER STØTTE FRONTEN AV KJØRETØYET

3. Vri på styret og låse hjulnavet med en låsemekanisme (som en skiftenøkkel eller stålstang)

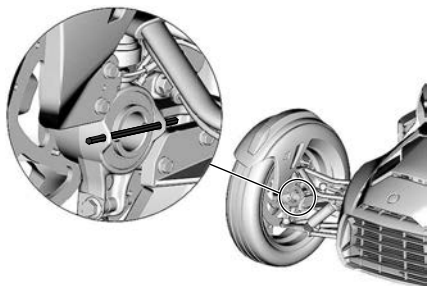

4. Ta av den RØDE låseklipsen

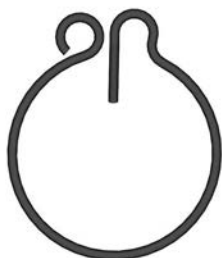

5. Ta av hjulnavlåsen og den koniske avstandsskiven.

MERKNAD

Hjulmutteren på høyre forhjul har venstregjenger. Du må dreie mutteren med klokken for å skru den av. Se alltid på dekalen på mutteren.

6. Fjern hjulet fra kjøretøyet.

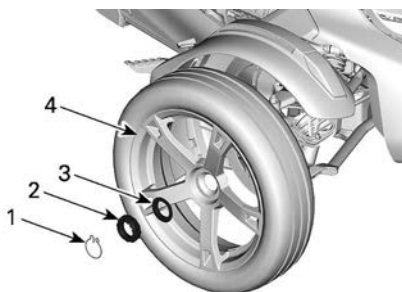

1. RØD låseklips
2. Hjulakselmutter
3. Konisk avstandsskive
4. Hjul

Montering av forhjul

MERKNAD

Monteringsinstruksjonen og strammemomentverdiene må overholdes nøye. Hvis dette ikke gjøres, kan det medføre skader på felgene.

Monteringen skjer i omvendt rekkefølge av fjerningsprosedyren. Ta imidlertid hensyn til følgende.

1. Rett inn de tre lokaliseringstapene på felgen med bremseskivehullene.

MERKNAD

Alle kontaktflater på hjulet, hjulnavet, bremseskiven og gjengene i hjulnavet må være fri for slitasje, sand, støv eller hakk. Ikke bruk væsker av noe slag for vask av overflatene, bruk bare tørr, myk klut.



2. Sett på den koniske avstandsskiven og hjulakselmutteren.

MERKNAD

Hjulmutteren på høyre forhjul har venstregjenger. Du må dreie mutteren mot klokken for å stramme den. Se alltid på dekalen på mutteren.

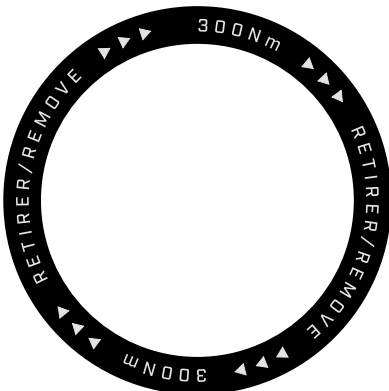

3. Løsne hjulakselmutteren.

MERKNAD

Bruk aldri slagverktøy for å stramme hjulmutrene.

MERKNAD

Løsne aldri mutteren for å tilpasse til det RØDE låseklipshullet. Stram mutteren til nominell verdi, stram deretter videre for å tilpasse hullet.

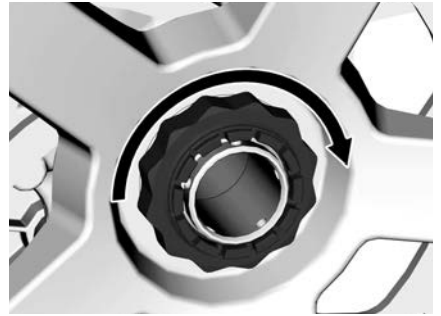
**Strammingsmoment**

Hjulakselmutter	300 ± 15 Nm (221 ± 11 lbf-ft)
-----------------	----------------------------------

4. Sett på den RØDE låseklipsen. Den brettede enden skal peke innover i drivakselen.

⚠ ADVARSEL

Hvis man ikke monterer den RØDE låseklipsen, kan man miste et hjul hvis hjulakselmutteren blir løs.

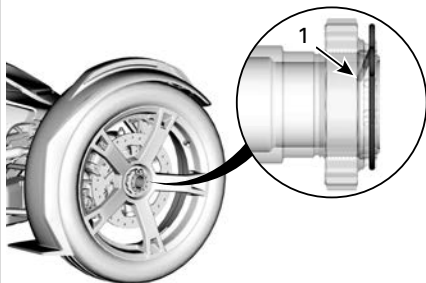

1. Brettet ende peker innover i drivakselen

5. Ta av låsemekanismen fra hjulnavet.

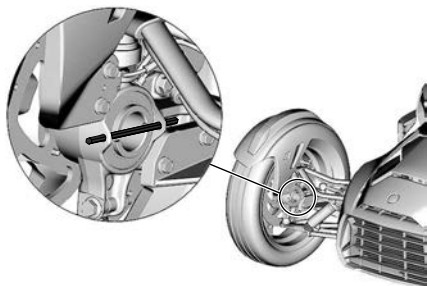
**Bakhjul****Ta av bakhjulet**

1. Plasser kjøretøyet på en flat overflate.
2. Sett parkposisjonsspaken i låst posisjon.
3. Ta av den RØDE låseklipsen



4. Løsne hjulakselmutteren.

65mm koppnøkkel
529 036 457



1. RØD låseklips
2. Hjulakselmutter

5. Løft og støtt opp bakre del av kjøretøyet.

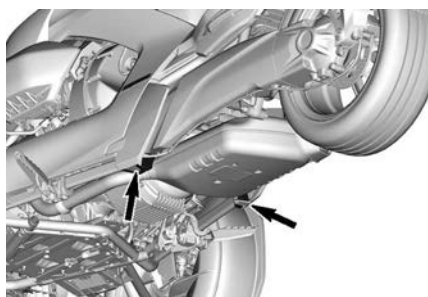
**BAKRE LØFTEPUNKTER**

6. Skru av festboltene på kaliperen og flytt kaliperen til siden.

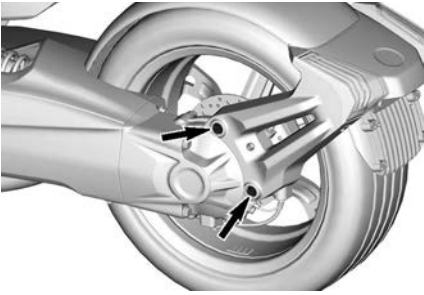

7. Ta av hjulnavlåsen og den koniske avstandsskiven.

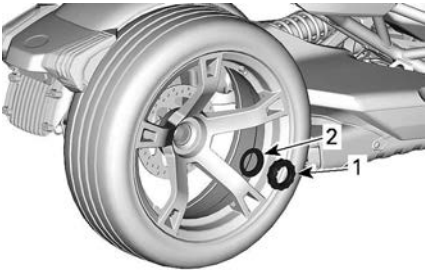

1. Hjulakselmutter
2. Konisk avstandsskive

8. Fjern hjulet fra kjøretøyet.

Sett på bakhjulet

MERKNAD

Monteringsinstruksjonen og strammemomentverdiene må overholdes nøye. Hvis dette ikke gjøres, kan det medføre skader på felgene.

Monteringen skjer i omvendt rekkefølge av fjerningsprosedyren.

Ta imidlertid hensyn til følgende.

1. Smør syntetisk smørefett på bremsekiverillene hver gang bakhjulet fjernes.

XPS syntetisk smørefett

MERKNAD

Alle kontaktflater på hjulet, hjulnavet, bremseskiven og gjengene i hjulnavet må være fri for slitasje, sand, støv eller hakk. Ikke bruk væsker av noe slag for vask av overflatene, bruk bare tørr, myk klut.

2. Sett på den koniske avstandsskiven og hjulakselmutteren.
3. Løsne hjulakselmutteren.

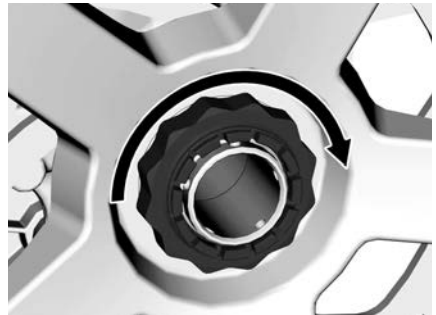

MERKNAD

Bruk aldri slagverktøy for å stramme hjulmutrene.

MERKNAD

Løsne aldri mutteren for å tilpasse til det RØDE låseklipshullet. Stram mutteren til nominell verdi, stram deretter videre for å tilpasse hullet.

Strammingsmoment

Hjulakselmutter	300 ± 15 Nm (221 ± 11 lbf-ft)
-----------------	----------------------------------

4. Sett på den RØDE låseklipsen. Den brettete enden skal peke innover i drivakselen.

⚠ ADVARSEL

Hvis man ikke monterer den RØ-DE låseklipsen, kan man miste et hjul hvis hjulakselmutteren blir løs.

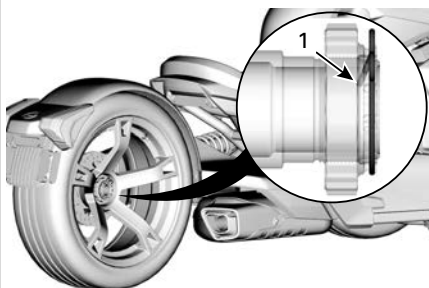

1. Brettet ende peker innover i drivakselen

Motorolje**Anbefalt motorolje**

Rotax®-motorer ble utviklet og godkjent med bruk av XPS™-olje. BRP anbefaler at du alltid bruker XPS-olje eller tilsvarende. Ikke bruk tilsetningsstoffer med den anbefalte motoroljen. Skader som skyldes bruk av olje som ikke egner seg for motoren eller tilsetning av tilsetningsmidler dekkes ikke nødvendigvis av den begrensede garantien fra BRP.

XPS anbefalt motorolje

4T 5W40 syntetisk blandingsolje

Hvis den anbefalte motoroljen ikke er tilgjengelig

Bruk en 5W40 4-takts SAE syntetisk motorolje som overholder eller overgår følgende bransjespesifikasjoner.

Kontroller alltid sertifiseringen på API-etiketten på oljebeholderen for å være sikker på at den inneholder olje som overholder én av de angitte standardene.

- API-serviceklassifisering SJ, SL, SM eller SN

Kontroll av motoroljenivå**MERKNAD**

Hvis motoren brukes med feil oljenivå, kan den få alvorlige skader. Følg denne prosedyren for å få en nøyaktig lesning av motoroljenivået.

1. Kjør motoren opp til normal driftstemperatur (90 °C (194 °F) motoroljetemperatur) og la den gå på tomgang i **minst 60 sekunder**. Plasser kjøretøyet på et flatt underlag og skyv parklås-spaken til låst posisjon.

MERK:

Motoren har normal driftstemperatur når temperaturindikatoren på høyre side-display viser 5 stolper.



2. Åpne servicedekslet på høyre side mens motoren går på tomgang.
3. Stopp motoren og utfør følgende trinn med en gang.
 1. Skru ut peilestaven og fjern og tørk av den.
 2. Sett inn peilestaven i påfyllingsrøret og stram den

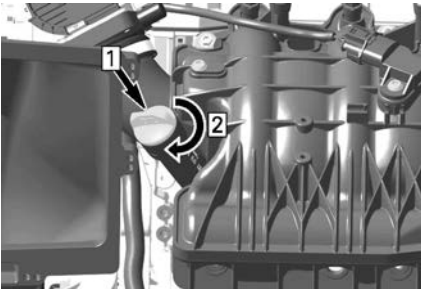

1. Sett inn peilepinnen
2. Stram peilepinnen.
3. Ta ut peilestaven igjen, og kontroller oljenivået. Det skal være mellom MIN- og MAX-merkene.



TYPISK

1. MIN
2. MAX
3. Bruksområde

Oljenivå mellom MIN- og MAX-merkene

1. Sett på plass peilepinnen og stram den skikkelig.
2. Tørk av eventuelt oljesøl.

3. Steng servicedekselet på høyre side.

MERKNAD

Oljenivå høyere enn MAX-merket kan medføre alvorlige motorskader.

Oljenivå under MIN-merket

1. Plasser en trakt i påfyllingsrøret og fyll 400 ml (14 fl oz(US)) med anbefalt motorolje.

MERK:

Oljemengden mellom MIN og MAX-merkene er 400 ml (14 fl oz(US)).

2. Start motoren igjen og la den gå til normal driftstemperatur er nådd og kjør på tomgang i **minst 60 sekunder**.

MERKNAD

Justering av oljenivået med en motor som ikke har nådd driftstemperatur, vil medføre overfylling.

3. Stopp motoren og utfør de neste 3 trinnene med en gang.

MERKNAD

Bekreft motoroljenivået innen 10 sekunder etter at motoren er slått av.

4. Skru ut peilestaven og fjern og tørk av den.
5. Sett inn peilestaven i påfyllingsrøret og stram den.
6. Ta ut peilestaven igjen, og kontroller oljenivået. Det skal være mellom MIN- og MAX-merkene.
7. Gjenta trinnene ovenfor inntil oljenivået er mellom MIN- og MAX-merkene.

MERKNAD

Ikke fyll for mye.

8. Sett på plass peilepinnen og stram den skikkelig.
9. Tørk av eventuelt oljesøl.
10. Steng servicedekselet på høyre side.

Skifte motoroljen og oljefilteret

⚠ FORSIKTIG

Motoroljen kan være svært varm.
Vent til motoroljen er varm.

MERKNAD

Motoroljen og oljefilteret må byttes samtidig.

1. Bring motoren til normal driftstemperatur (90 °C (194 °F) ved oljetankens overflate).

MERK:

Motoren har normal driftstemperatur når temperaturindikatoren på høyre sidedisplay viser 5 stolper.



2. Plasser kjøretøyet på et jevnt underlag.
3. Åpne høyre servicedeksel.
4. Ta ut oljepeilepinnen.

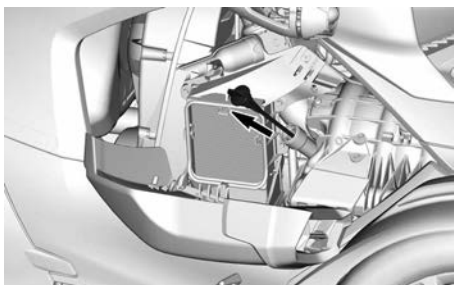

5. Rengjør området rundt dreneringspluggene.

6. Plasser en oppsamlingsbeholder under motoren.
7. Fjern den magnetiske tappepluggen.
8. Fjern den sekundære tappepluggen.

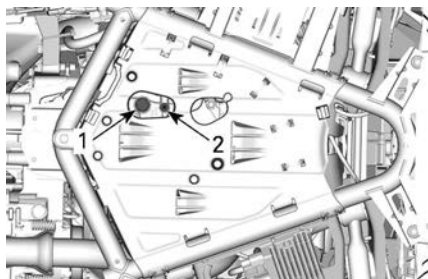

600 ACE-MOTOR

1. Magnetisk tappeplugg
2. Sekundær avtappingsplugg

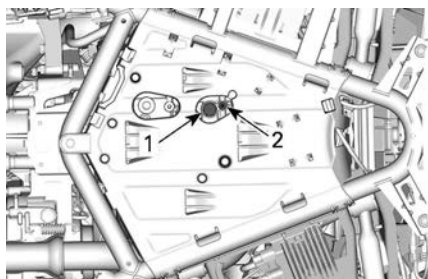

900 ACE-MOTOR

1. Magnetisk tappeplugg
2. Sekundær avtappingsplugg

9. Tapp av all oljen.

Skift motoroljefilteret på dette tidspunktet.

10. Ta av servicedekselet foran. Se *Servicedekselet*.
11. Rengjør området ved oljefilteret.
12. Ta av oljefilterdekslet.

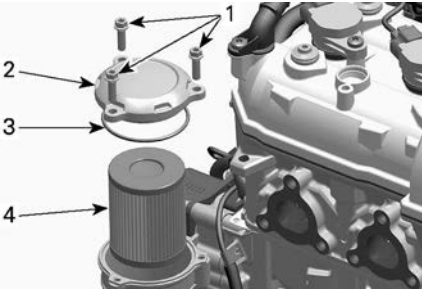

1. Skruer til oljefilterdekslet
2. Oljefilterdeksel
3. Pakningsring (kast)
4. Oljefilter

13. Kontroller om det er smuss eller annen forurensning i innløps- og utløpsområdet for oljefilteret inne i oljefilterhulrommet (integret del av magnetdeksel).

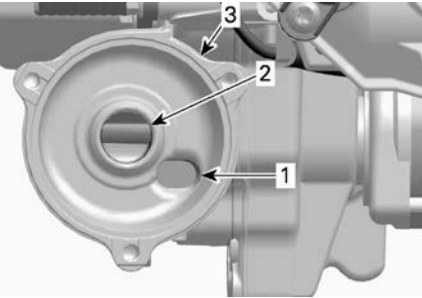

1. Område for oljeinnløp fra oljetrykkpumpen
2. Område for oljeutløp til motorens smøresystem
3. Oljefilterbeholder

14. Skift dekslets O-ring med en **NY**.
15. Ta av oljefilteret
16. Monter det **NYE** filteret i dekslet.
17. Smør motorolje på O-ringen og på enden av filteret.
18. Sett oljefilteret på plass.

MERKNAD

Vær nøye slik at du unngår at O-ringen kommer i klem når filteret og dekslet installeres.

19. Stram til oljefilterdekslet med anbefalt tiltrekingsmoment.

Strammingsmoment	
Skruer til oljefilterdekslet	$9 \pm 1 \text{ Nm}$ ($80 \pm 9 \text{ lbf-in}$)

20. Tørk av eventuelt oljesøl på motoren.
21. Sett inn **NYE** tetningsskiver og på oljeavtappingspluggene.

MERKNAD

Bruk aldri en tetningsskive mer enn én gang. Skift alltid ut med nye.

22. Sett inn avtappingspluggene, og trekk til med det angitte tiltrekingsmomentet.

Strammingsmoment	
Magnetisk tappeplugg	$30 \pm 3 \text{ Nm}$ ($22 \pm 2 \text{ lbf-ft}$)
Sekundær avtappingsplugg	$15 \pm 2 \text{ Nm}$ ($133 \pm 18 \text{ lbf-in}$)

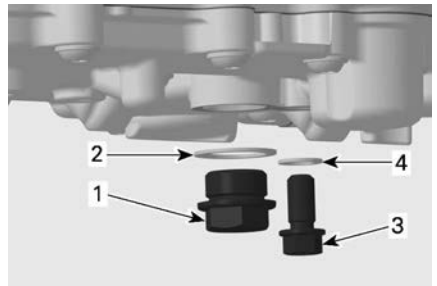

900 ACE-MOTOR VIST

1. Magnetisk tappeplugg
2. NY forseglingskive
3. Sekundær avtappingsplugg
4. NY forseglingskive

23. Fyll på oljetanken til riktig nivå med anbefalt olje.

Omtrentlig motoroljekapasitet (med filter)	
600 ACE	2,5 l (2,64 qt(liq.,US))
900 ACE	2,8 l (2,96 qt(liq.,US))

24. Sett på plass peilepinnen og stram den skikkelig.
25. Start motoren, og la den gå på tomgang i noen minutter.
26. Kontroller at det ikke er lekkasjer.
27. Stopp motoren, og kontroller oljenivået. Fyll på hvis nødvendig.
28. Avhend olje og filter i henhold til lokale miljøforskrifter.

Motorluftfilter

Fjerning av motorluftfilter

1. Fjern det venstre servicedekselet, se *Fjerne det venstre servicedekselet*.
2. Ta luftfilteret fra dekslet.



Kontroll av motorluftfilter

Kontroller at luftfilterhuset er rent og uten skader.

MERKNAD

Det anbefales ikke å blåse trykkluft på papirfilteret. Det kan skade papirfibrene og reduserer filtreringsevnen når det brukes under støvete forhold.

MERKNAD

Ikke vask papirfilteret med noen form for vaskeoppløsning.

MERKNAD

Kontroller luftinntaksdemperen og fjern eventuelt støv eller smuss. Pass på at du ikke blåser eller flytter noe inn på den rene siden av motorluftinntaket (etter luftfilteret).

MERKNAD

Fjern eventuelt støv eller smuss som kan ha beveget seg eller flyttet seg inn på den rene siden av luftinntaksdemperen (etter luftfilteret). Rengjør ved å dra i støvet og ikke dytte det inn.

Skift luftfilteret etter behov i henhold til anbefalt vedlikeholdsplan og spesiell bruk (særlig i støvete omgivelser).

Montere motorluftfilter

Monteringen skjer i omvendt rekkefølge av fjerningsprosedyren. Ta imidlertid hensyn til følgende.

Sørg for at ringen som luftfilteret sitter på, er flat og godt plasser før du setter på plass luftfilteret.

CVT LUFTFILTER

Fjerning av CVT-luftfilter

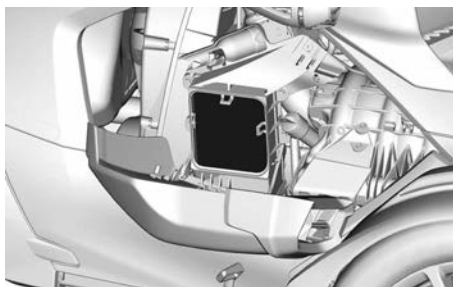

1. Ta av festeskruen i bunnen av CVT-luftfilterhuset.

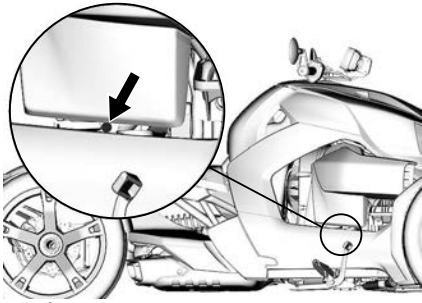

2. Åpne det høyre servicedekselet, se *Åpne det høyre servicedekselet.*
3. Ta av festeskruene til CVT-luftfilterhuset.

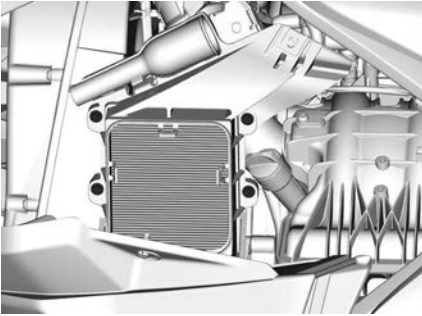

4. Ta luftfilteret fra huset.

Kontroller CVT-luftfilteret

Kontroller at luftfilteret er rent og uten skader.

MERKNAD

Det anbefales ikke å blåse trykkluft på papirfilteret. Det kan skade papirfibrene og reduserer filtreringsevnen når det brukes under støvete forhold.

MERKNAD

Ikke vask papirfilteret med noen form for vaskeoppløsning.

MERKNAD

Inspiser filterhuset og fjern støv og smuss, vær forsiktig så du ikke blåser eller beveger noe inne i CVT.

MERKNAD

Fjern eventuelt støv eller smuss som kan ha beveget seg eller flyttet seg inn på den rene siden av luftinntaksdemperen (etter luftfilteret). Rengjør ved å dra i støvet og ikke dytte det inn.

Skift luftfilteret etter behov i henhold til anbefalt vedlikeholdsplan og spesiell bruk (særlig i støvete omgivelser).

Montere CVT-luftfilteret

Monteringen skjer i omvendt rekkefølge av fjerningsprosedyren. Ta imidlertid hensyn til følgende.

Sørg for at ringen som luftfilteret sitter på, er flat og godt plasser før du setter på plass luftfilteret.

CVT drivreim

Skifte CVT drivreim

Få CVT drivreim skiftet av en autorisert Can-Am On-Road-forhandler, reparasjonsverksted eller person som du selv velger.

Rengjøre CVT drivreimskivene

Få CVT drivreim rengjort av en autorisert Can-Am On-Road-forhandler, reparasjonsverksted eller person som du selv velger.

Kjølevæske

Anbefalt motorkjølevæske

MERKNAD

Bruk alltid etylenglykolbasert frostvæske som inneholder korrosjonshindrende midler spesielt beregnet for forbrenningsmotorer av aluminium.

For å forhindre at frostvæsken forringes, bør du alltid bruke samme merke og grad. Ikke bland forskjellige merker eller grader med mindre kjølesystemet tømmes og fylles på nytt.

XPS™ anbefalt kjølevæske

Ferdigblandet kjølevæske med lengre levetid

Hvis den anbefalte XPS-kjølevæsken ikke er tilgjengelig

Bruk en forhåndsblandet kjølevæske (50 % etylen, 50 % glykol) med lavt silikatinnhold og lang levetid, laget spesielt for forbrenningsmotorer av aluminium.

Kontroll av motorens kjølevæsknivå

⚠ ADVARSEL

Hvis motoren er varm når kjølevæskebeholderen åpnes, kan kjølevæsken være meget varm og sprute ut. For å unngå forbrenninger må du kontrollere kjølevæsknivået når motoren er kald.

Slik kontrolleres kjølevæsknivået med kald motor:

1. Parker kjøretøyet på et jevnt, fast underlag.
2. Ta av servicedekslet foran. Se avsnittet *Service*.

3. Kontroller kjølevæsknivået på høyre side. Kjølevæsken skal være synlig litt ovenfor MIN-nivåmerket.

MERK:

Hvis motoren er varm, må kjølevæsken være synlig uten å overstige MAX-nivåmerket.

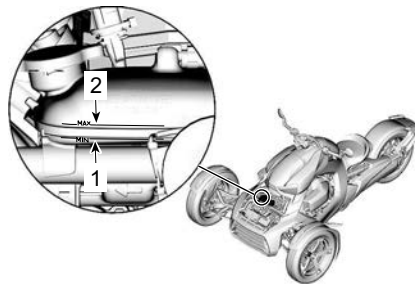

1. MIN-merke for kjølevæsknivå
2. MAX-merke for kjølevæsknivå

4. Om nødvendig må du fylle på kjølevæske til den blir synlig litt over beholderens MIN-nivåmerke. Bruk en trakt for å unngå søl. **Ikke fyll på for mye.**
5. Sett på plass servicedekslet.

MERK:

Et kjølesystem som ofte må etterfylles, er en indikasjon på lekkasje eller motorproblemer. Kontakt en autorisert Can-Am On-Road-forhandler.

Skifte kjølevæsken

Få motorens kjølevæske skiftet av en autorisert Can-Am On-Road-forhandler, reparasjonsverksted eller person som du selv velger.

Utføre trykktest på kjølesystemet

Få CVT drivreim rengjort av en autorisert Can-Am On-Road-forhandler, reparasjonsverksted eller person som du selv velger.

Sluttoverføring

Anbefalt olje på sluttoverføringen

XPS™ anbefalt olje på sluttoverføringen
75W90 syntetisk girolje
Hvis den anbefalte XPS-oljen for sluttoverføringen ikke er tilgjengelig
Bruk en 75W90 girolje som er i overensstemmelse med API GL-5 spesifikasjon

Kontroll av oljenivå på sluttoverføringen

1. Plasser kjøretøyet på en flat overflate.
2. Stans motoren og sett parkposisjonsspaken i låst posisjon.
3. Fjern påfyllingspluggen for kardangen som sitter på innsiden av kardanghuset.



1. Drei bakhjulet inntil påfyllingspluggen kan nås gjennom en åpning i skivebremsen.
2. Bruk en lang 8 mm unbrakonøkkel og fjern fyllingspluggen.
4. Sjekk giroljenivået. Oljen skal være på nivå med nederste kant av oljenivåhullet.

MERKNAD

Hvis sluttoverføringen brukes med feil oljenivå, kan den få alvorlige skader.

5. Ved behov fylles på anbefalt olje på sluttoverføringen.
6. Monter og stram til fyllingspluggen.

Strammingsmoment

Fyllingsplugg	16 ± 3 Nm (142 ± 27 lbf-in)
---------------	--------------------------------

Skifte olje på sluttoverføringen

1. Plasser kjøretøyet på et jevnt underlag.
2. Rengjør området rundt den magnetiske tappepluggen fra undersiden av sluttoverføringshuset.
3. Plasser en oppsamlingsbeholder under den magnetiske tappepluggen.
4. Fjern sluttoverføringens oljedreningsplugg og O-ringen. Kast O-ringen.

⚠ FORSIKTIG

Oljen i sluttoverføringen kan bli svært varm.



5. Fjern påfyllingspluggen.



6. Tapp oljen helt ut av sluttoverføringen.
7. Rengjør den magnetiske avtappingspluggen og fjern smuss og partikler.

MERK:

For mye smuss kan tyde på problemer i sluttoverføringen.

8. Sett tilbake avtappingspluggen med en **NY** O-ring, og trekk til i henhold til spesifikasjonene.

Strammingsmoment	
Magnetisk tappeplugg	16 ± 3 Nm (142 ± 27 lbf-in)

9. Fyll olje på sluttoverføringen via oljehullet til oljen når bunnen av oljenivåhullet.
10. Monter og stram til fyllingspluggen.

Strammingsmoment	
Fyllings plugg	16 ± 3 Nm (142 ± 27 lbf-in)

11. Avhend sluttoverføringsoljen i henhold til lokale miljøbestemmelser og -forordninger.

Girkasse**Anbefalt girkasseolje**

XPS™ anbefalt girolje	
Generelt formål	4T 5W40 syntetisk blandingsolje
Varm temperatur	4T 10W50 syntetisk olje eller 75W140 syntetisk girolje
Hvis den anbefalte XPS-giroljen ikke er tilgjengelig	
Generelt formål	Bruk en 4-takts SAE motorolje som tilfredsstillter eller overgår følgende bransjespesifikasjoner for smøremiddel: API-tjenesteklassifisering SJ, SL, SM eller SN Kontroller alltid API-servicemerkesertifisering på oljebeholderen, den må inneholde minst en av de angitte standardene.
Varm temperatur	Bruk en 75W140 girolje som er i overensstemmelse med API GL-5 spesifikasjon

Girkasseolje mengde

Girolje, maksimal kapasitet
500 ml (0,53 qt(liq.,US)) (oljen skal være på nivå med nederste kant i hullet for oljenivåpluggen)

Kontroll av girkasseoljenivå

1. Plasser kjøretøyet på en flat overflate.
2. Stans motoren og sett parkposisjonsspaken i låst posisjon.
3. Ta ut nivåpluggen for girkasseoljen og kast tetningsskiven.

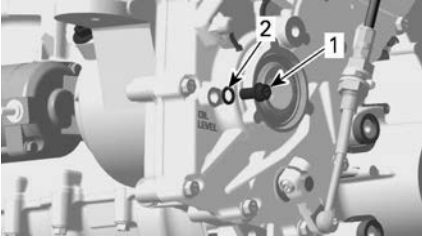

1. Oljenivåplugg
2. Tetningsskive

MERK:

Oljenivåpluggen er plassert bak venstre motorstøtte, under CVT-drivreimhuset.

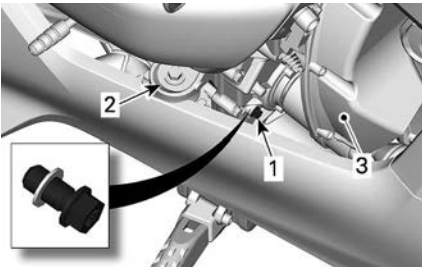

PLASSERING AV OLJENIVÅPLUGG PÅ GIRKASSE

1. Oljenivåplugg
2. Venstre motorstøtte
3. CVT-drivreimhus
4. Sjekk giroljenivået. Oljen skal være på nivå med oljenivåhullet.

MERKNAD

Hvis girkassen brukes med feil oljenivå, kan den få alvorlige skader.

1. Ta ut oljefilterpluggen, og kast O-ringen.

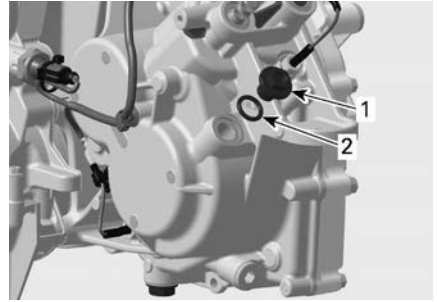

1. Oljepåfyllingsplugg
2. O-ring

MERK:

Oljepåfyllingspluggen er plassert foran girhuset, mellom venstre motorstøtte og girspaken.

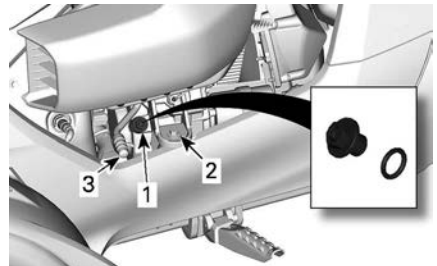

PLASSERING AV OLJEPÅFYLLINGS-PLUGG PÅ GIRKASSE

1. Oljepåfyllingsplugg
2. Venstre motorstøtte
3. Girspak
4. Fyll på anbefalt girkasseolje i små mengder, inntil det kommer ut olje fra oljenivåplugg-hullet.
6. Sett inn oljenivåpluggen og oljepåfyllingspluggen igjen med en NY tetningsskive og NY O-ring. Trekk til i henhold til spesifikasjonene.

5. Ved behov tilføyes girkasseolje.

Strammingsmoment	
Oljenivå plugg	15 ± 2 Nm (133 ± 18 lbf-in)
Oljepåfyllingsplugg	4,5 ± 0,5 Nm (40 ± 4 lbf-in)

Bytte girkasseolje

1. Start motoren og kjør kjøretøyet for å varme opp giroljen.

MERK:

Det er ikke nok å la den gå på tomgang – giret må brukes.

2. Plasser kjøretøyet på et jevnt underlag.
3. Rengjør området rundt avtappingspluggen under kjøretøyet.

⚠ FORSIKTIG

Eksossystemet kan være svært varmt.

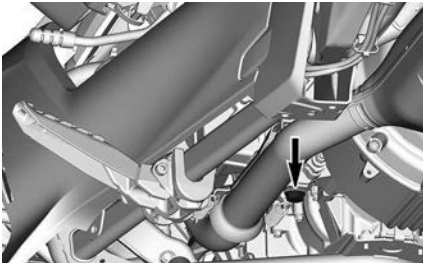

4. Plasser en oppsamlingsbeholder under den magnetiske tappepluggen.
5. Fjern den magnetiske avtappingspluggen og tetningsskiven. Kast tetningsskiven.

⚠ FORSIKTIG

Giroljen kan være svært varm.

6. Ta ut oljenivåpluggen. Kast tetningskiven.

MERK:

Oljenivåpluggen er plassert bak venstre motorstøtte, under CVT-drivreimhuset.

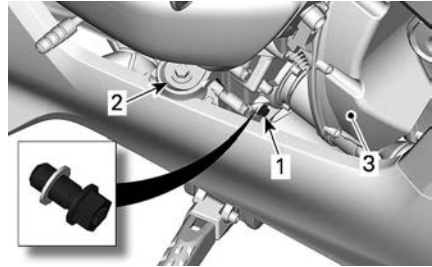

PLASSERING AV OLJENIVÅPLUGG PÅ GIRKASSE

1. Oljenivåplugg
2. Venstre motorstøtte
3. CVT-drivreimhus

7. Tapp oljen helt ut av girkassen.
8. Rengjør den magnetiske avtappingspluggen og fjern smuss og partikler.

MERK:

For mye smuss kan tyde på girkasseproblemer.

9. Sett tilbake den magnetiske avtappingspluggen med en **NY** tetningskive, og trekk til i henhold til spesifikasjonene.

Strammingsmoment

Magnetisk tappeplugg	30 ± 3 Nm (22 ± 2 lbf-ft)
----------------------	------------------------------

10. Ta ut oljefilterpluggen, og kast O-ringen.

MERK:

Oljepåfyllingspluggen er plassert foran girhuset, mellom venstre motorstøtte og girspaken.

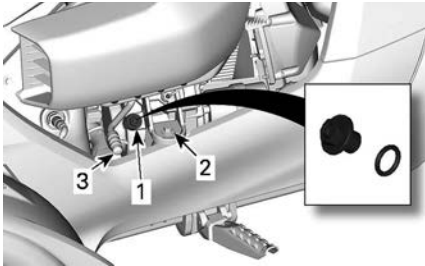

PLASSERING AV OLJEPÅFILLINGS-PLUGG PÅ GIRKASSE

1. Oljepåfyllingsplugg
2. Venstre motorstøtte
3. Girspak

11. Fyll girkassen gjennom oljepåfyllingshullet inntil det kommer ut olje ved oljenivåplugg-hullet.
12. Sett inn oljenivåpluggen og oljepåfyllingspluggen igjen med en **NY** tetningsskive og **NY** O-ring. Trekk til i henhold til spesifikasjonene.

Strammingsmoment	
Oljenivå plugg	15 ± 2 Nm (133 ± 18 lbf-in)
Oljepåfyllingsplugg	4,5 ± 0,5 Nm (40 ± 4 lbf-in)

13. Avhend giroljen i henhold til lokale miljøbestemmelser og -forordninger.

Bremser

⚠ ADVARSEL

Nye bremses vil ikke fungere med maksimal effekt før de er innkjørt. Bremselytelsen kan være redusert, så vær ekstra oppmerksom. Det tar omtrent 300 km (200 miles) med kjøring med hyppig nedbremsing for å kjøre inn bremsene. Hvis du ikke bremser så ofte, tar det enda lengre tid å kjøre dem inn.

Kontroll av bremsevæskeniå

Bruk kun DOT 4-bremsevæske fra en uåpnet beholder.

Slik kontrollerer du bremsevæskeniået:

1. Parker kjøretøyet på et jevnt, fast underlag.
2. Skyv høyre fotstøtte for å kunne se nivåmerkene bak på hovedsylinderbeholder. Se avsnittet *Førerens fotstøtter og bremsepedal*.
3. Kontrollerer bremsevæskeniået i beholderen. Væsken må være over MIN-merket i begge kamre.

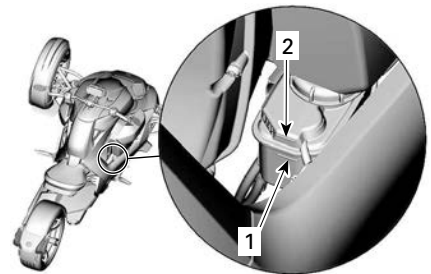

1. MIN.-merke for bremsevæskeniå
2. MAX.-merke for bremsevæskeniå

4. Tilsett væske etter behov. Se *Fylle på bremsevæske*.

MERK:

Lavt bremsevæskeniå kan tyde på lekkasjer eller slitte bremseklosser. Kontakt en autorisert Can-Am On-Road-forhandler.

Fylle på bremsevæske

1. Skyv høyre fotstøtte helt bakover.
2. Rengjør påfyllingslokket og toppen av beholderen.

⚠ ADVARSEL

Rengjør påfyllingslokket og området rundt før du fjerner det for å unngå forurensning av bremsevæskesystemet.

3. Fjern påfyllingslokket.

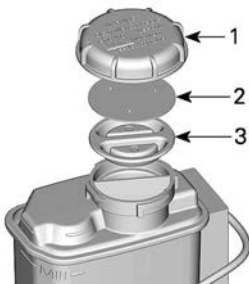

1. Påfyllingslokk
 2. Antifriksjonsskive
 3. Membran
4. Fyll på væske til MAX-merket.

MERK:

Skifte av bremseklosser øker bremsevæsknivået. Hvis de skiftes ved MAX-nivå, kan det forekomme søl av bremsevæske.

MERKNAD

Bremsevæske kan skade lakkerte overflater eller plastdeler. Tørk opp eventuelt søl.

5. Sett påfyllingslokket, antifriksjonsskiven og membranen tilbake på plass.
6. Sett førerens fotstøtte og bremsepedal på plass slik det er beskrevet i avsnittet *Førerens fotstøtte og bremsepedal*.

Verifisering av bremsesystemet

Bremsene foran og bak er hydrauliske skivebrems. Disse bremsene er selvjusterende og trenger ingen ytterligere justering.

⚠ ADVARSEL

Bremsepedalen trenger justering hver gang høyre fotstøtte beveges.

Sørg for at bremsene er i god stand ved å kontrollere følgende i henhold til anvisningene i *Vedlikeholdsplanen*:

- Om bremsesystemet har væskelekkasjer
- Om bremsepedalen kjennes svampaktig
- Om bremsekivene er meget slitte eller har skadet overflate
- Om bremseklossene er slitte, skadede eller løse.

Kontakt en autorisert Can-Am On-Road-forhandler hvis du oppdager problemer med bremsesystemet, eller for service.

Få utført service på bremsesystemet av en autorisert Can-Am On-Road-forhandler, reparasjonsverksted eller person som du selv velger.

Batteri**Plassering av batteriet**

Batteriet befinner seg foran på kjøretøyet, under fremre servicedeksel.

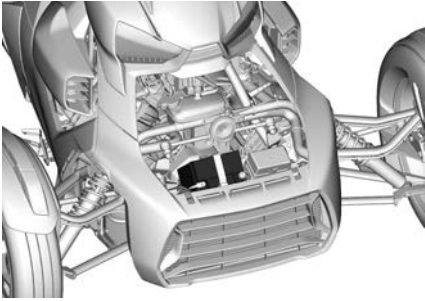

Batterilading

Kjøretøyet er utstyrt med et vedlikeholdsfritt og forseglet batteri. Det er ikke nødvendig å etterfylle vann for å justere elektrolyttnivået.

⚠ ADVARSEL

Ikke bruk vanlige batterier av typen bly/syre. Syre kan lekke ut gjennom ventilasjonsåpningene på et vanlig bly/syre-batteri. Syre kan også lekke ut hvis batterikassen er sprukket eller skadet, og det kan gi alvorlige forbrenninger.

Det kan hende batteriet må lades opp hvis kjøretøyet ikke har vært i bruk i minst én måned.

Batteriet kan lades mens det står på plass på kjøretøyet.

Du kan bruke en standard batterilader. Den anbefalte ladehastigheten er 2 A. Hvis batteriet er flatt, kan det startes med strøm fra et bilbatteri (se avsnittet om *reparasjoner på veien*).

MERKNAD

Følg instruksjonene som følger med batteriladeren. Feil lading kan skade batteriet.

Til lading hjemme kan du bruke en vedlikeholdslader for å lade batteriet langsomt. Denne typen lader kan være tilkoblet over lang tid uten å skade

batteriet. Følg alltid ladetiden som anbefales i instruksjonene for laderen.

Slik lader du batteriet:

1. Ta av servicedekslet foran.
2. Ta av gummi-isolasjonen fra den positive batteriterminalen.
3. Først koble den RØDE (+) kablen til den tilsvarende terminalen.
4. Koble den SVARTE (-) kablen til den tilsvarende terminalen.

MERKNAD

Koble alltid den RØDE (+) kablen først for å unngå skader på det elektriske systemet til kjøretøyet.

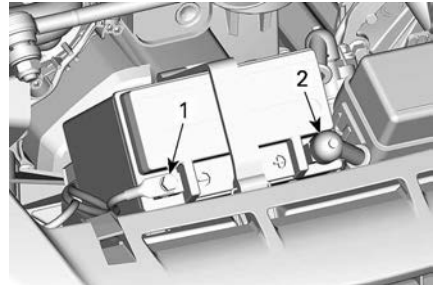

1. SVART (-) terminal
2. RØD (+) terminal

5. Start batteriladeren. Ladetiden avhenger av ladehastigheten.

Etter at batteriet er ladet:

1. Koble fra batteriladeren.
2. Koble til batterikablene igjen ved å bruke fremgangsmåten for avkopling i motsatt rekkefølge.
3. Skyv gummi-isolasjonen over den positive batteriterminalen.
4. Monter fremre servicedeksel.

Plassering av diagnosekontakten (OBD)

Diagnosekontakten sitter foran på kjøretøyet, under fremre servicedeksel.

Se instruksene fra OBD-produzenten for tilkoplings- og diagnoseprosedyrer.

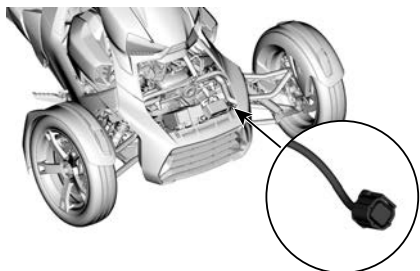

PLASSERING AV OBD-KONTAKT

Eksosystem

Kontakt en autorisert Can-Am On-Road-forhandler for kontroll eller service på eksosystemet.

Frontlys

Kontrollere frontlysenes lysstråle

Kontrollen av frontlysenes lysstråle må utføres uten vekt på kjøretøyet.

Canada og USA

1. Kontroller at dekkene har riktig lufttrykk. Se *Dekk-merke* som befinner seg inne i høyre servicedeksel
2. Plasser kjøretøyet 10 m (33 fot) fra en testoverflate.

Sørg for at kjøretøyet står på jevnt underlag og plassert vinkelrett på testoverflaten.

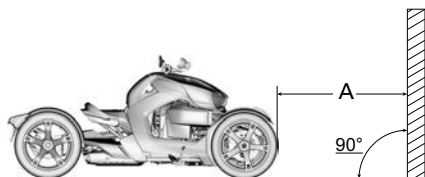

TYPISK

A. Avstand fra testflaten

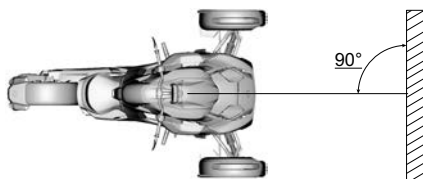

TYPISK

3. Trekk opp 2 linjer parallelt med bakken etter følgende tabell:

Linjer på testoverflaten (over bakken)		
Ryker 600ACE	Linje A	486 mm (19,134 tommer)
	Linje B	449 mm (17,677 tommer)
Ryker 900ACE	Linje A	481 mm (18,937 tommer)
	Linje B	443 mm (17,441 tommer)
Ryker Rally 900ACE Ryker Sport 900ACE	Linje A	466 mm (18,346 tommer)
	Linje B	429 mm (16,89 tommer)

4. Velg **FJERN**-lyset.
5. Lysstrålen er riktig justert når fokuspunktet (mest lyssterke punkt) til frontlysreflektoren er mellom merkene.

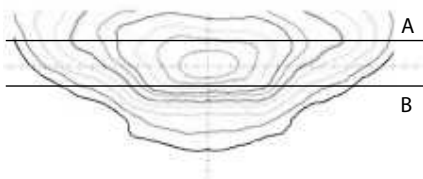

TYPISK - FRONTLYSREFLEKSJON PÅ TESTFLATE

Alle andre land

1. Kontroller at dekkene har riktig lufttrykk. Se *Dekk-merke* som befinner seg inne i høyre servicedeksel
2. Plasser kjøretøyet 10 m (33 fot) fra en testoverflate.

Sørg for at kjøretøyet står på jevnt underlag og plassert vinkelrett på testoverflaten.

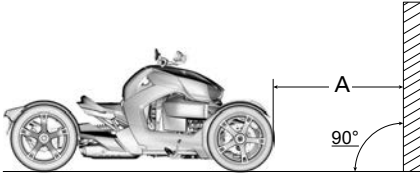

TYPISK

A. Avstand fra testflaten

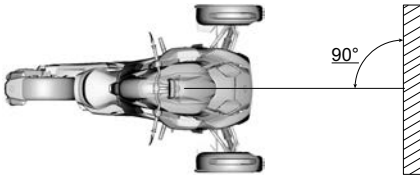

TYPISK

3. Trekk opp 4 linjer parallelt med bakken etter følgende tabell:

Linjer på testoverflaten (over bakken)		
Ryker 600ACE	Linje A	486 mm (19,134 tommer)
	Linje B	449 mm (17,677 tommer)
	Linje C	517 mm (20,354 tommer)
	Linje D	466 mm (18,346 tommer)

Linjer på testoverflaten (over bakken)		
Ryker 900ACE	Linje A	481 mm (18,937 tommer)
	Linje B	443 mm (17,441 tommer)
	Linje C	511 mm (20,118 tommer)
	Linje D	461 mm (18,15 tommer)
Ryker Rally 900ACE Ryker Sport 900ACE	Linje A	466 mm (18,346 tommer)
	Linje B	429 mm (16,89 tommer)
	Linje C	497 mm (19,567 tommer)
	Linje D	446 mm (17,559 tommer)

4. Velg **FJERN**-lyset.
5. Lysstrålen er riktig justert når fokuspunktet (lyseste punkt) til frontlysrefleksjonen er mellom linjene A og B.

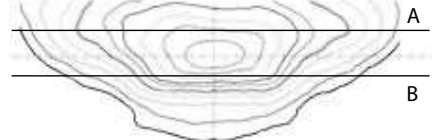

TYPISK - FRONTLYSREFLEKSJON PÅ TESTFLATE

6. Velg **NÆR**-lyset.

7. Lysstrålen er riktig justert når fokuspunktet (lyseste punkt) til frontlysrefleksjonen er mellom linjene C og D.

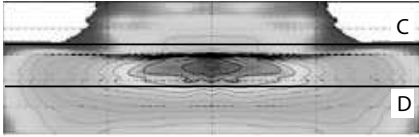

TYPISK - FRONTLYSREFLEKSJON PÅ TESTFLATE

Justering av frontlys

Kontrollen av frontlysenes lysstråle må utføres uten vekt på kjøretøyet.

Canada og USA

1. Fjern sidepanelet.

1. Åpne hanskeromsdekselet og tankluken bakover.

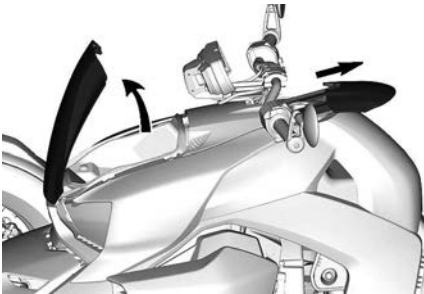

TYPISK

2. Fjern og hold plastnaglene som holder sidekledningen.

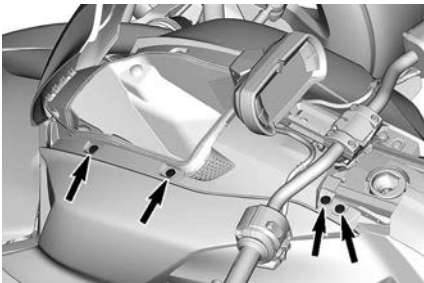

TYPISK

3. Trekk i fremre hjørne nede for å låse opp festetappen.

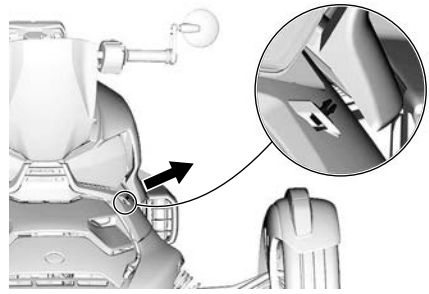

4. Fjern sidepanelet.
2. Åpne høyre servicedeksel. Se avsnittet *Servicedeksler*.
3. Bruk den skiftenøkkelen som følger med kjøretøyet, juster hvert frontlys ved å vri forsiktig på frontlysjusteringen plassert i lykتهuset.

⚠ ADVARSEL

Juster begge frontlysene jevnt.

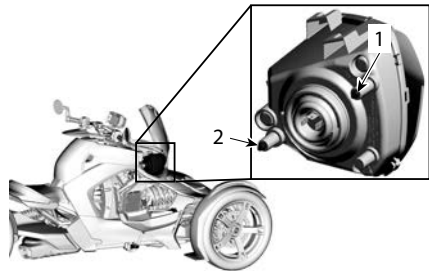

1. Frontlysjustering for horisontal justering (venstre og høyre)
2. Frontlysjustering for vertikal justering (opp og ned)
4. Sett alle fjernede deler tilbake etter fullført justering.

Alle andre land

Fjernlys

1. Åpne hanskeromsdekselet og tankluken bakover.

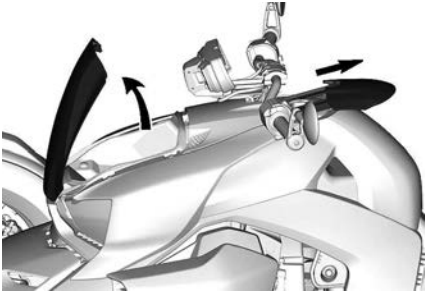

TYPISK

2. Fjern og hold plastnaglene som holder sidekledningen.

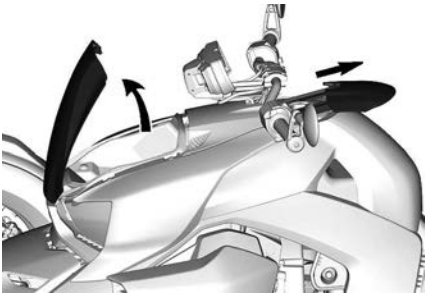

TYPISK

3. Trekk i fremre hjørne nede for å løse opp festetappen.

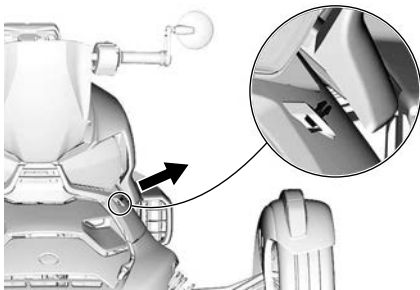

4. Fjern sidepanelet.
5. Åpne høyre servicedeksel. Se avsnittet *Servicedekser*.
6. Bruk den skiftenøkkelen som følger med kjøretøyet, juster hvert frontlys ved å vri forsiktig på justeringen plassert i lykتهuset.

⚠ ADVARSEL

Juster begge frontlysene jevnt.

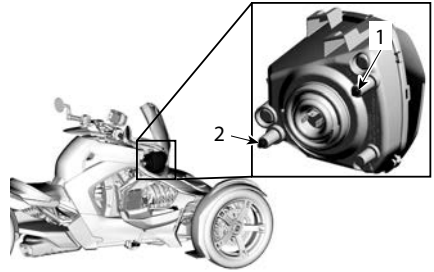

1. Justering for horisontal justering (venstre og høyre)
2. Justering for vertikal justering (opp og ned)
7. Sett alle fjernede deler tilbake etter fullført justering.

Nærlys

Bruk skiftenøkkelen som følger med kjøretøyet, juster hver prosjektor ved å vri forsiktig på regulatoren på prosjektorhuset

⚠ ADVARSEL

Juster begge frontlysene jevnt.

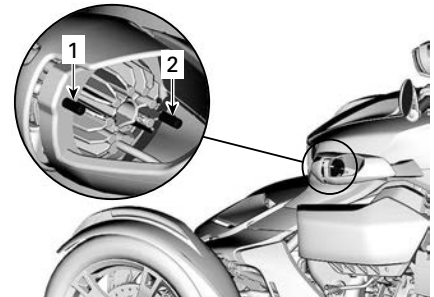

1. Justering for horisontal justering (venstre og høyre)
2. Justering for vertikal justering (opp og ned)

Radiator

Rengjøring av radiatorviftene

MERKNAD

Ikke bruk høytrykksvasker (lik de som brukes til vask av bil) da slike kan skade radiatorviftene.

1. Fjern det fremre servicedekselet, se *Fjerne det fremre servicedekselet*.
2. Fjern fremre støtfanger på Rally-modeller.



3. Fjern skruene som befinner seg under frontplaten

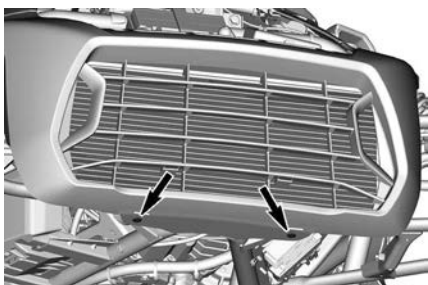

4. Rull opp enden av frontplateforlengerne for å frigjøre festetappene bak.



5. Trekk frontplaten forover for å fjerne den fra kjøretøyet.

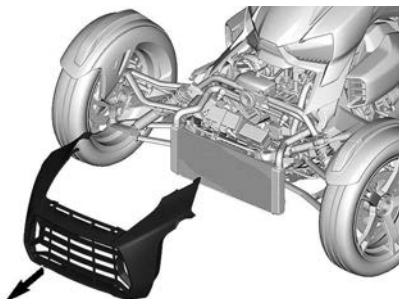

6. Fjern smuss og skitt.

MERKNAD

Ikke bruk høytrykksvasker (lik de som brukes til vask av bil) da slike kan skade radiatorviftene.

7. Sett frontplaten tilbake på plass.

Montering av frontdekslet

1. Plasser nedre del av frontplaten mot radiatorstøtten.

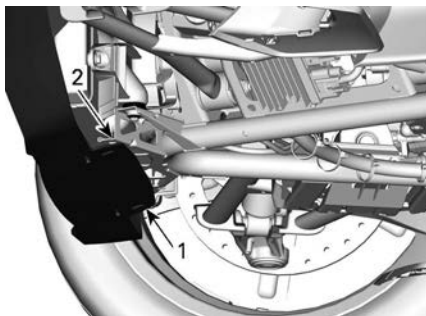

1. Nedre frontplate
2. Radiatorstøtte

2. Vipp toppen av frontplaten mot kjøretøyet.

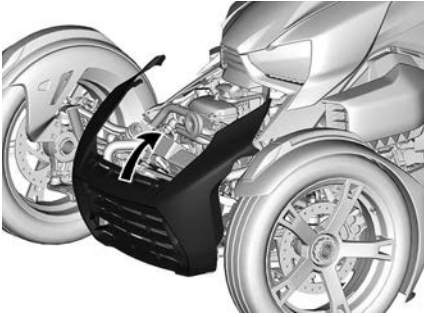

3. Rull opp begge ender av frontplateforlengerne.



4. Monter skruene som befinner seg under frontplaten og trekk bare til for hånd.

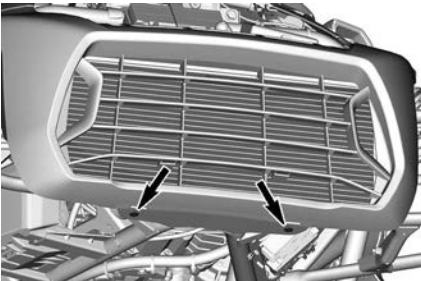

5. Stram til skruene som befinner seg under frontplaten ihht spesifikasjon..

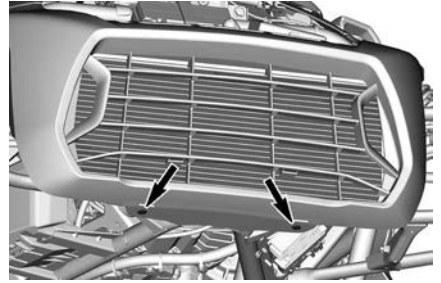

Strammingsmoment

Skruer for
frontplate

$3,5 \pm 0,5 \text{ Nm}$
($31 \pm 4 \text{ lbf-in}$)

6. Sørg for at de fremre punktene er satt godt inn i gummiforingen.

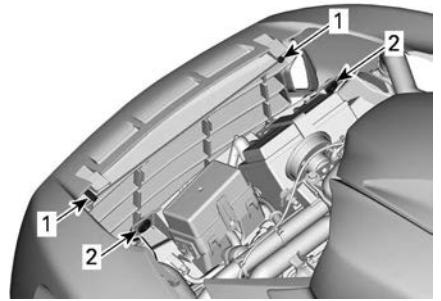

1. *Fremre punkter*
2. *Gummiforinger*

7. Skyv frontplaten på plass.
8. Sett øvre justeringpunkter inn i øvre rammespor.

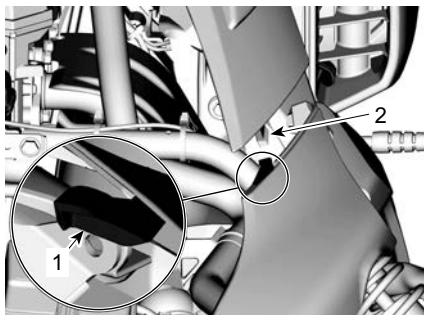

VENSTRE SIDE VIST

1. Øvre justeringspunkt
 2. Øvre rammespor
9. Sørg for at de fremre punktene er satt godt inn i gummiforingen.
 10. Frigjør begge ender av frontplateforlengerne. Festetappene skal befinne seg under øvre ramme.

Styresystem

1. Kontroller om styrejusteringsmekanismen er godt klemt, juster klemmestyrken etter behov. Se *Justere låsehåndtakets klemmestyrke* i avsnittet *Utstyr*.
2. Skyv styret og sjekk for unormal slark.
3. Sjekk om parallelstagen er bøyd.
4. Kontroller om endene på parallelstaget er løse.



1. Grip parallelstaget nær enden.

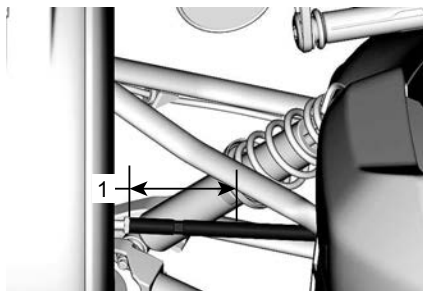

1. Grip parallelstaget i denne delen

2. Forsøk å bevege parallelstaget på akselen.

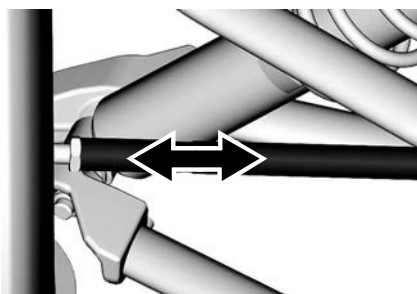

3. Vær oppmerksom på slark og/eller lyd som kommer fra kuleleddet på parallelstaget.
5. Kontroller eventuell slark på for- og bakhjul.

Hvis det oppdages problem på en komponent i styresystemet, få en autorisert Can-Am On-Road-forhandler, reparasjonsverksted eller person som du selv velger til å reparere kjøretøyet.

STELL AV KJØRETØYET

Rengjøring av kjøretøyet

MERKNAD

Ikke bruk høytrykksspylere (som de som brukes til bilvasking) til rengjøring da slike kan skade enkelte deler av kjøretøyet.

Slik rengjør du kjøretøyet:

1. Skyll kjøretøyet grundig med vann for å fjerne løs skitt.
2. Bruk en myk, ren klut og vask kjøretøyet med vann blandet med et mildt rengjøringsmiddel, for eksempel såpe spesielt laget for motorsykler eller biler.

MERK:

Bruk av varmt vann fungerer godt for fjerning av insekter på vindskjermen og frontpaneler.

3. Se etter fett eller olje mens du vasker kjøretøyet. Du kan bruke XPS Roadster-vask eller et mildt avfettingsmiddel for biler. Følg instruksjonene fra produsenten nøye.
4. Tørk av kjøretøyet med et vaske-skin eller en myk klut.

Kjøretøy med matt finish

MERKNAD

Ikke bruk voks, sprayvoks eller andre produkter som brukes på vanlig lakk på matte overflater. Ikke vask med slipende materialer. Ikke bruk mekaniske rengjøringsmidler eller poleringsmidler, og ikke gni for hardt.

For matte overflater: Vask for hånd med en myk vaskehanske og et mildt rengjøringsprodukt som trygt kan brukes på matt lakk. Bruk et mykt påføringsredskap og et mildt løsemiddel for å fjerne insekter og annet fremmedmateriale. Bløtlegg området før rengjøring. Gni lett.

Denne lakken kan kreve hyppigere rengjøring.

Kjøretøybeskyttelse

Bruk ikke-slipende voks på plastdeler.

MERKNAD

Ikke voks eller poler matte overflater (inkludert matte lakkoverflater).

Overflate	Anbefaling
Blanke lakkoverflater	Bruk kun ikke-slipende voks som er sikker for overflater med klarlakk.
Matte lakkoverflater	Ikke påfør voks
Matte overflater	

⚠ ADVARSEL

Ikke påfør vinyl- eller plastbeskyttelse på setet. Disse produktene gjør setet glatt, føreren kan få problemer med å sitte stabilt på setet under kjøringen.

LAGRING OG KLARGJØRING FØR SESONGSTART

Oppbevaring

Hvis du ikke skal bruke kjøretøyet i løpet av en periode på fire måneder eller mer, for eksempel om vinteren, er det nødvendig med riktig lagring for å holde den i god stand.

BRP anbefaler at du lar din autoriserte Can-Am On-Road-forhandler, verksted eller person etter eget valg forberede ditt kjøretøy for lagring. Hvis det passer deg best, kan du imidlertid følge de grunnleggende prosedyrene nedenfor.

1. Kontroller kjøretøyet og la din autoriserte Can-Am On-Road-forhandler, verksted eller person etter eget valg ta seg av vedlikehold, reparasjon eller deleskifte hvis nødvendig.
 - For amerikanske og kanadiske borgere, se US EPA EMISSION PERFORMANCE GARANTI som finnes i *garanti*-avsnittet for informasjon om garantikrav.
2. Skift motorolje og oljefilter. Kontakt en autorisert Can-Am On-Road-forhandler, et autorisert verksted eller en annen kompetent person som kan utføre vedlikehold, reparasjoner eller skifte deler.
3. Kontroller nivået på motorens kjølevæske og bremsevæsken.
4. Fyll på drivstofftanken, tilfør drivstoffstabiliseringsmiddel og kjør motoren. Følg nøye instruksjonene på beholderen med drivstoffstabiliseringsmiddelet.
5. Pump opp alle dekk til anbefalt dekktrykk.
6. Rengjør kjøretøyet.
7. Dekk kjøretøyet med et gjennomtrengelig materiale (for eksempel en presening). Unngå plast eller lignende materiale belagte materialer som ikke puster, som hindrer luftgjennomstrømming og lar varme og fukt akkumuleres.
8. Lagre kjøretøyet på et tørt sted, unna sollys, med liten variasjon i den daglige temperaturen.
9. Lad batteriet en gang i måneden. Lad batteriet med langsom lading én gang per måned med den anbefalte ladestrømstyrken på 2 A. Det er ikke nødvendig å ta ut batteriet.

Klargjøring før sesongstart

Etter en lagringsperiode må kjøretøyet klargjøres og inspiseres. Gjør følgende:

1. Pakk ut og rengjør kjøretøyet.
2. Lad batteriet hvis det er nødvendig.
3. Utfør en kontroll før kjøring, og testkjør deretter kjøretøyet med lav hastighet.

REPARASJONER PÅ VEIEN

RETNINGSLINJER FOR DIAGNOSE

MERKNAD

Hvis kjøretøyet må transporteres, må den ikke slepes – sleping kan gi alvorlige skader på den. Se *Hvordan transportere kjøretøyet i denne delen* hvis du vil ha mer detaljerte instruksjoner.

Dette kjøretøyet er utstyrt med en diagnosekontakt (OBD). Dette gjør egendiagnostikk av kjøretøyet og rapportering av tilfeller av elektronisk svikt, mulig.

Se instruksene fra OBD-verktøy-produzenten for tilkoplings- og diagnoseprosedyrer.

Feilsøking

1. Kjøretøyet piper kontinuerlig etter at motoren er stanset og fjerning av RF D.E.S.S. nøkkel

Parkposisjonsspak ikke tilkoplest.

- Sett spaken i låst posisjon.

Girspaken er ikke koplet i posisjon F eller R.

- Sett girspaken i posisjon F eller R.

2. Motoren dreies ikke rundt

Sikkerhetsmeldingen som ruller over flerfunksjonsmålergruppen, er ikke bekreftet. (Selv om sikkerhetsmeldingen ikke vises lenger).

- Åpne høyre servicedeksel og les sikkerhetskortet.
- Vri gassen mot deg (løft håndledet) for å bekrefte sikkerhetsmeldingen.

Motorstoppbryteren står på AV.

- Sett motorstoppbryteren til PÅ.

Batteriet er flatt, eller dårlige batteritilkoblinger.

- Kontroller batteriets ladning. Lad opp hvis det er nødvendig (se under vedlikeholdsprosedyrer).
- Sjekk batteritilkoblingene (se Vedlikeholdsprosedyrer).

Sikring har gått.

- Sjekk sikringens tilstand (se skifte en sikring).

RF D.E.S.S.-nøkkelen ble ikke lest.

- Sett D.E.S.S.-nøkkelen skikkelig på plass.
- Forsøk en annen D.E.S.S.-nøkkel som allerede er programmert for dette kjøretøyet

3. Motoren dreier rundt, men starter ikke

Lite drivstoff.

- Fyll på drivstofftanken (se grunnleggende prosedyrer).

Svakt batteri.

- Kontroller batteriets ladning. Lad opp hvis det er nødvendig (se under vedlikeholdsprosedyrer).
- Kontroller batteritilkoblingene i oppbevaringsrommet foran.

Problem med styringssystem for motor.

- Kontroller om motorindikatorlampen er PÅ når du starter. Kontakt en autorisert Can-Am On-Road-forhandler, verksted eller en annen kompetent person som kan utføre vedlikehold og reparasjoner.

4. Motoren mangler akselesasjon eller kraft

Innkjøringsperiode ikke fullført.

- Fullfør innkjøringsperioden.

Tilstoppet eller skittent motorluftfilter.

- *Kontroller luftfilteret, og bytt hvis nødvendig.*
- *Se etter grums i motorluftfilteret.*

Drivreimskiven og drevet reimskive trenger vedlikehold.

- *Kontakt en autorisert Can-Am On-Road-forhandler.*

Motoren overopphetes.

- *Se motoren overopphetes nedenfor.*

Drivreimen er slitt for tynn.

- *Bytt ut drivreimen. —Hvis drivreimen har mistet mer enn 3 mm (1/8 tomme) av den opprinnelige bredden, vil dette påvirke kjøretøyets ytelse.*

Mangel på drivstoff

- *Skittent eller tilstoppet forfilter til drivstoffpumpe. Kontakt en autorisert Can-Am On-Road-forhandler, verksted eller en annen kompetent person som kan utføre vedlikehold og reparasjoner.*

Hvis et passasjerettesett er montert, men ingen passasjer sitter i det, kan venstre fotstøtte være senket.

- *Hev og lukk passasjerens venstre fotstøtte*

5. Motoren overopphetes

Lavt kjølevæskennivå i kjølesystemet.

- *Kontroller kjølevæskennivået og etterfyll. Se Vedlikeholdsprosedyrer. Kontakt en autorisert Can-Am On-Road-forhandler, et autorisert verksted eller en annen kompetent person som kan utføre vedlikehold, reparasjoner eller skifte deler. Amerikanske og kanadiske borgere kan lese US EPA-utslippsgarantien som står i*

Garanti-avsnittet, angående informasjon om garantikrav.

Kjøleviften virker ikke.

- *Kontroller at kjøleviften ikke har kjørt seg fast, eller at den virker som den skal.*
- *Kontroller viftesikringen. Se plassering av sikringer i avsnittet Reparasjoner på veien.*

Skitne radiatorribber.

- *Kontroller og rengjør radiatorribbene. Se Rengjøre radiatorribber i avsnittet Vedlikeholdsprosedyrer.*

MELDINGER PÅ FLERFUNKSJONSMÅLEREN





Viktig informasjon om kjøretøyets tilstand vises på flerfunksjonsmåleren. Når du starter motoren, må du alltid sjekke indikatorlamper som lyser, og spesialmeldinger på måleren.





MERK:

En kombinasjon av to forskjellige advarsler kan forekomme.

BRP anbefaler at roadsteren blir transportert når den er i NØDMODUS. Hvis du bruker kjøretøyet i NØDMODUS, må du unngå brå manøvrer og umiddelbart kjøre til nærmeste Can-Am On-Road-forhandler for å få reparert kjøretøyet før du kjører igjen. Ved NØDMODUS er turtallet begrenset, og dermed også kjøretøyets hastighet.

Indikatorlamper (feil)

INDIKATORLAMPE(R)	DIGITAL ADVARSEL	ÅRSAK	TILTAK
Ingen	DÅRLIG NØKKELE	Feil eller defekt nøkkel	– Bruk riktig nøkkel til kjøretøyet, eller kontakt en autorisert Can-Am On-Road-forhandler.
 PÅ	HØY MOTORTEMPERATUR	Motoren er overopphetet	– Stopp og vent til motoren blir avkjølt. – Se etter lekkasjer. – Kontroller kjølevæskenenivå og etterfyll (se <i>Vedlikeholdsprosedyrer</i>).
 PÅ	LAV BATTERISPENNING eller HØY BATTERISPENNING	Lav eller høy batterispennning	– Lad opp batteriet (se under <i>Vedlikeholdsprosedyrer</i>). – Få kjøretøyet transportert til nærmeste autoriserte Can-Am On-Road-forhandler.
 PÅ	ABS-FEIL	Feil i ABS. Ingen ABS-funksjon	– Få kjøretøyet transportert til nærmeste autoriserte Can-Am On-Road-forhandler.
 PÅ	VSS-FEIL	Feil i VSS	– Få kjøretøyet transportert til nærmeste autoriserte Can-Am On-Road-forhandler.
 PÅ	EBD-FEIL	Feil i EBD-systemet	– Få kjøretøyet transportert til nærmeste autoriserte

Indikatorlamper (feil)			
INDIKATORLAMPE(R)	DIGITAL ADVARSEL	ÅRSAK	TILTAK
PÅ			Can-Am On-Road-forhandler.
	BREMSEFEIL	Lite bremsevæske eller feil på føler	<ul style="list-style-type: none"> – Se etter bremsevæskelekkasjer. – Kontroller bremsevæskeni­vå og etterfyll (se <i>Vedlikeholdsprosedyrer</i>).
 BLINKING + PIPING VED NØKKEL AV	INGEN	Parkposisjonsspak ikke låst ved nøkkel av	<ul style="list-style-type: none"> – Sett parkposisjonsspaken i låst posisjon.
 PÅ	CHECK ENGINE	Feil på motorsty ringskomponent	<ul style="list-style-type: none"> – Stopp motoren. Instrumentgruppen må være helt stengt.
 BLINKER	NØDMODUS	Feil på viktig motorsty ringskomponent eller VSS	<ul style="list-style-type: none"> – Få kjøretøyet transportert til nærmeste autoriserte Can-Am On-Road-forhandler.
 PÅ	INGEN	Lavt oljetrykk	<ul style="list-style-type: none"> – Se etter oljelekkasjer. – Kontroller oljenivå og etterfyll (se <i>Vedlikeholdsprosedyrer</i>).
 PÅ	Variable meldinger - Meldingen endres i henhold til defekt komponent.		

TING DU KAN GJØRE I FØLGENDE SITUASJONER

Mistet RF D.E.S.S. Nøkler

RF D.E.S.S.-nøkkel er påkrevd for å starte kjøretøyet.

Hvis nøkkelen mistes under en kjøretur, vil motoren fortsette uten stans eller mistenning og meldingen "SJEKK NØKKEL" vil vises. Du vil være i stand til å stanse motoren, men du trenger reservenøkkelen for å starte motoren.

Kontakt din forhandler for å kjøpe en ny nøkkel og få den programmert.

Punktering

Hvis dekket har en **stor** punktering eller et kutt i mønsteret og er helt tomt for luft, må kjøretøyet transporteres til nærmeste Can-Am On-Road-forhandler. Se **TRANSPORT AV KJØRETØYET (SIDE 158) TRANSPORTERE KJØRETØYET** i denne delen hvis du vil ha mer detaljerte transportinstruksjoner.

Hvis et dekk har en **liten** punktering og dekket ikke er helt tomt, kan dekket repareres midlertidig. Et selvoppblåsende dekketningsmiddel eller et dekkreparasjonssett kan brukes som en midlertidig reparasjon. Følg produsentens instruksjoner som følger med dekketningsmiddelet eller dekkreparasjonssettet, og få dekket reparert hos en autorisert Can-Am On-Road-forhandler **så snart som mulig**.

Når et dekk er midlertidig reparert, må du kjøre sakte og forsiktig og kontrollere dekktrykket ofte til dekket skiftes eller repareres permanent.

Flatt batteri

Hvis batteriet er flatt eller leverer for lite strøm til å starte motoren, kan den

startes med startkabler til et eksternt batteri.

⚠ ADVARSEL

Kople til startkablene som spesifisert i prosedyren for start med startkabler.

Batteriene kan avgi eksplosiv gass som kan antennes hvis startkablene ikke kobles til riktig.

MERKNAD

Ikke kople fra et utladet batteri.

1. Parker kjøretøyet med startkabler nær fronten av ditt kjøretøy.
2. Ta av servicedekslet foran. Se avsnittet *Servicedeksler*.
3. Ta av det positive terminaldekslet og rengjør korrosjon fra batteripolene før du kople til startkablene.

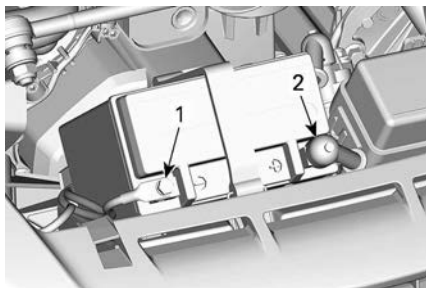

1. SVART (-) terminal
2. RØD (+) terminal

4. Begynn med å kople en ende av den RØDE startkabelen til den positive (+) terminalen på det utladede batteriet.
5. Kople til den andre RØDE enden til den positive (+) terminalen på hjelpekjøretøyet med startkabler.
6. Kople en ende av den SVARTE startkabelen til den negative (-) terminalen på det utladede batteriet.
7. Kople til den andre SVARTE enden til den negative (-) terminalen på hjelpekjøretøyet med startkabler.

8. Start kjøretøyet på vanlig måte; hvis motoren ikke starter, vent et par minutter for du gjentar forsøket for å beskytte startermotoren og hjelpebatteriet.

MERK:

Hvis den fortsatt ikke starter, kan det være et problem med startsystemet. Få kjøretøyet transportert (se avsnittet *Transportere kjøretøyet*) til og reparert av nærmeste autoriserte Can-Am On-Road-forhandler.

9. Når kjøretøyet har startet, la begge motorene gå på tomgang et par minutter før du kopler fra startkablene.
10. Fjern startkabler i motsatt rekkefølge av tilkoplingen.

MERK:

Hvis motoren stopper like etter at den har blitt startet med startkabler eller når kablene kobles fra, kan det være et problem med ladesystemet. Få kjøretøyet transportert (se avsnittet *Transportere kjøretøyet*) til og reparert av nærmeste autoriserte Can-Am On-Road-forhandler.

11. Få ladet opp batteriet helt opp med en batterilader (se *Vedlikeholdsprosedyrer*) eller hos en kvalifisert servicestasjon så snart som mulig.

BYTTING AV EN SIKRING

Hvis noe av det elektriske tilbehøret på kjøretøyet slutter å virke, må du se etter sikringer som har gått, og eventuelt skifte disse.

Hvis det fremdeles er elektrisk feil, må du få kjøretøyet undersøkt hos en autorisert Can-Am On-Road-forhandler.

Plassering av sikringer

Sikringsboksen befinner foran på kjøretøyet, ved siden av batteriet.

Fjern det fremre servicedekslet for å få tilgang til sikringsboksen. Se avsnittet *Servicedeksler*.

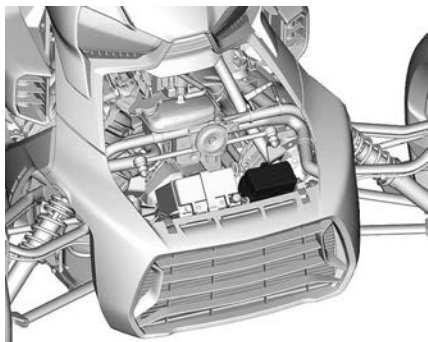

Beskrivelse av sikringsboks

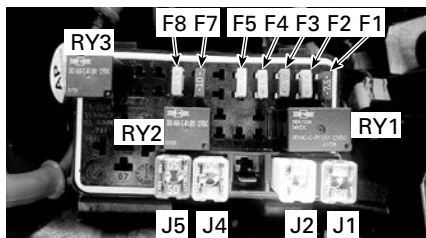

Beskrivelse		Klassifisering
F1	Horn/Varselblinklys	7,5 A
F2	Frontlys	15 A
F3	USB / ACC	5 A
F4	Kjølevifte	15 A
F5	Drivstoffpumpe / Motor	20 A
F6	TOM	-
F7	Elektronisk modul	10 A

Beskrivelse		Klassifisering
F8	Startknapp/Målere	15 A
J1	VCM-pumpe	40 A
J2	VCM-ventiler	25 A
J3	TOM	-
J4	Hoved	30 A
J5	Batteri	50 A
RY1	Hovedrele	
RY2	Relé kjølevifte	
RY3	Frontlyktrelé	

Bytting av en sikring

1. Slå AV motoren.
2. Trekk ut sikringen.
3. Kontroller om tråden har smeltet.

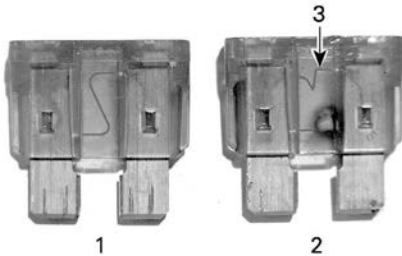

1. *God sikring*
2. *Sikring har gått*
3. *Smeltet tråd*
4. Skift ut sikringen med en sikring med samme kapasitet. Reservesikringer finnes i sikringsboksdekslet.

⚠ ADVARSEL

Bruk av sikringer med høyere ampereverdi kan føre til alvorlig skade og føre til brann.

5. For å lukke sikringsboksdekslet plasserer du dekslet over sikringene og trykker forsiktig ned til det klikker på plass.
6. For å lukke sikringsdekslene plasserer du dekslene over sikringsboksene og trykker forsiktig ned helt til sikringsdekslene festes.

7. Monter kurven og lukk oppbevaringsrommet foran.

SKIFTE EN LYSPÆRE

Følgende lys består av LED-er (lysemitterende dioder), og denne teknologien er kjent for å være svært pålitelig. Hvis de allikevel ikke skulle fungere, må du få dem kontrollert hos en autorisert Can-Am On-Road-forhandler.

- Blinklys
- Bremselys
- Posisjonslys
- Nummerskiltlys
- Ryggelys (bar australske og russiske modeller)
- Varselblinklysknapp (Australia og Russland)

Nær/Fjernlyspærer (Nord-Amerika)

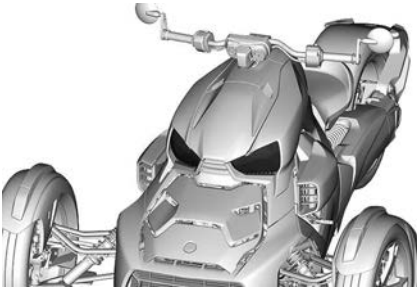

1. Fjern sidepanelet.
 1. Åpne hanskeromsdekselet og tankluken bakover.

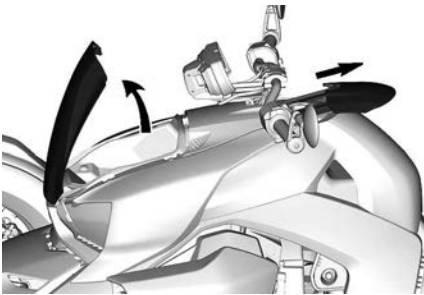

TYPISK

2. Fjern og hold plastnaglene som holder sidekledningen.

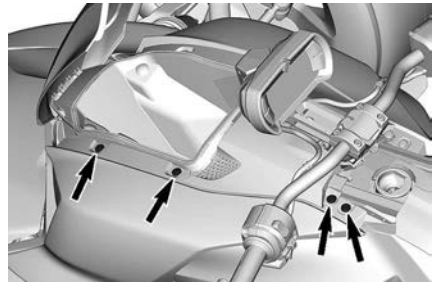

TYPISK

3. Trekk i fremre hjørne nede for å låse opp festetappen.
4. Fjern sidepanelet.
2. Koble fra frontlyskontakten.

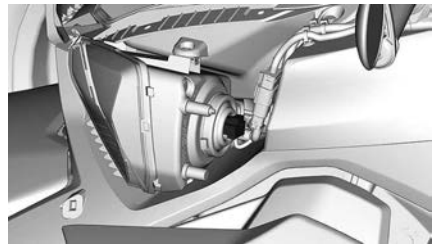

3. Fjern dekselet på frontlyspæren.



4. Vri lyspæren mot klokken for å løse den.



5. Fjern den ødelagte lyspæren.

- Sett inn en ny lyspære. Rett inn pæretappene med sporene i huset.

MERKNAD

Berør aldri glassdelen av en halogenpære med bare fingrer, det forkorter lampens levetid. Hvis du har berørt glasset, rengjør du det med isopropylalkohol og en ren klut.

- Sett pæren på plass ved å vri på pærestopperen med klokken.
- Monter delene skikkelig i motsatt rekkefølge som de ble tatt av.

Nær/Fjernlyspærer (Utenfor Nord-Amerika)

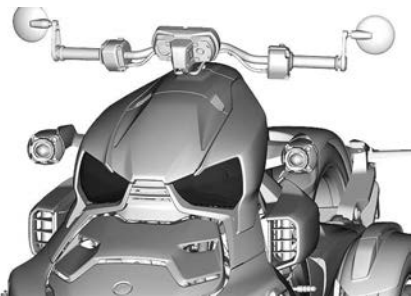

- Fjern sidepanelet.

- Åpne hanskeromsdekselet og tankluken bakover.

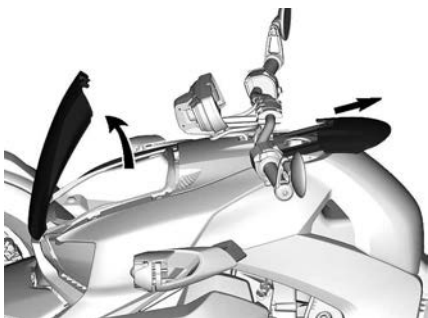

TYPISK

- Fjern og hold plastnaglene som holder sidekledningen.

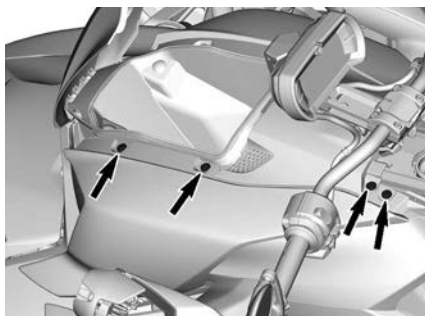

TYPISK

- Trekk i fremre hjørne nede for å låse opp festetappen.
- Fjern sidepanelet.
- Koble fra frontlyskontakten.

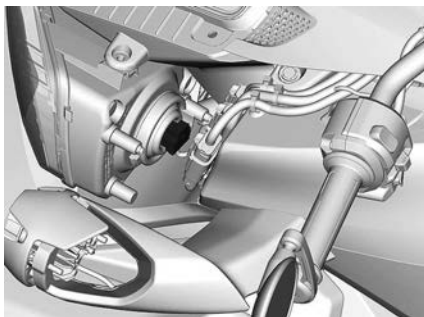

- Fjern dekselet på frontlyspæren.

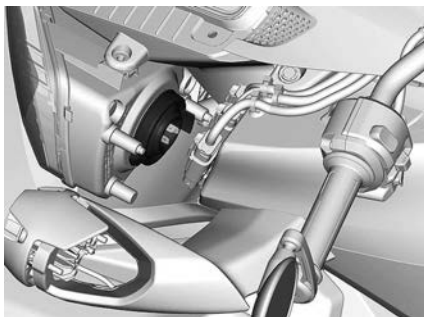

- Vri lyspæren mot klokken for å løsne den.



5. Fjern den ødelagte lyspæren.
6. Sett inn en ny lyspære. Rett inn pæretappene med sporene i huset.

MERKNAD

Berør aldri glassdelen av en halogenpære med bare fingrer, det forkorter lampens levetid. Hvis du har berørt glasset, rengjør du det med isopropylalkohol og en ren klut.

7. Sett pæren på plass ved å vri på pærestopperen med klokken.
8. Monter delene skikkelig i motsatt rekkefølge som de ble tatt av.

Nær/Fjernlysprojektorer (Utenfor Nord-Amerika)

Pæren i nedre lysprojektor kan ikke skiftes. Hvis de allikevel ikke skulle fungere, må du få dem kontrollert hos en autorisert Can-Am On-Road-forhandler.



TRANSPORT AV KJØRETØYET

Hvis kjøretøyet må transporteres, bør det fraktes på en flatvognhenger med riktig størrelse og kapasitet.

FORSIKTIG

Hvis du må skyve kjøretøyet, må du gjøre det fra høyre side slik at du kan nå bremsepedalen.

Hvis du trekker kjøretøyet bakover, må du være forsiktig så forhjulene ikke ruller over foten din.

MERKNAD

Ikke tau dette kjøretøyet – tauing kan gjøre alvorlig skade på kjøretøyet drivverk.

MERKNAD

Ikke bruk kjetting til å feste kjøretøyet – den kan skade overflatefinishen eller plastkomponentene.

MERKNAD

Transporter alltid kjøretøyet med frontplaten mot det kjøretøyet som sleper.

Når du kontakter en taue- eller transporttjeneste, pass på å spørre om de har en flatvogn, lasterampe eller hydraulisk rampe for å løfte kjøretøyet på en trygg måte, og festestropper. Kontroller at kjøretøyet fraktes på riktig måte som spesifisert i denne seksjonen.

Laste kjøretøyet manuelt

1. Sørg for at girspaken står i forover-stilling

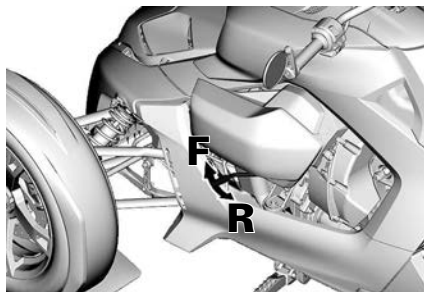

F = Forover

R = Revers

2. Slipp opp parkposisjonsspaken.
3. Skyv kjøretøyet på tilhenger eller rampen.
4. Aktiver parkposisjonsspaken.
5. Sett en stropp gjennom felgen på hvert hjul og fest det sikkert til tilhengeren eller rampen.

MERKNAD

For å unngå å skade kjøretøyet, ikke bruk andre festepunkter for å sikre kjøretøyet



FORHJUL



BAKHJUL

Laste kjøretøyet ved hjelp av vinsj

1. Sørg for at girspaken står i forover-stilling

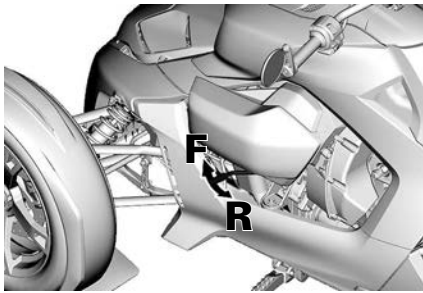

F = Forover

R = Revers

2. Sett en stropp rundt hver nedre fjæringsarm.



3. Fest stroppene til vinsjkabelen.

MERKNAD

Sørg for å bruke stropper som er lange nok til å unngå å skade fronten på kjøretøyet.



4. Slipp opp parkposisjonsspaken.
5. Aktiver vinsjer for å trekke kjøretøyet på tilhengeren eller rampen.
6. Aktiver parkposisjonsspaken.

7. Ta av vinsjen og fjern stroppene fra de nedre fjæringsarmene.

⚠ ADVARSEL

Bruk aldri vinsjen for å sikre kjøretøyet.

8. Sett en stropp gjennom felgen på hvert hjul og fest det sikkert til tilhengeren eller rampen.

MERKNAD

For å unngå å skade kjøretøyet, ikke bruk andre festepunkter for å sikre kjøretøyet



FORHJUL



BAKHJUL

Denne siden er blank med
hensikt

TEKNISK INFORMASJON

IDENTIFIKASJON AV KJØRETØYET

Kjøretøyets hovedkomponenter (motor og ramme) identifiseres via ulike serienumre. Hvis det noen gang blir nødvendig å finne disse numrene for garantiformål eller for å spore kjøretøyet ditt hvis det blir stjålet. Forhandlere vil be om disse numrene hvis du fremsetter krav om garanti. Vi anbefaler på det sterkeste at du skriver ned alle serienumre på kjøretøyet ditt og oppgir dem til forsikringsselskapet ditt.

Kjøretøyets identifikasjonsnummer

Canadiske og USA-modeller



PLATE MED KJØRETØYETS IDENTIFIKASJONSNUMMER

1. VIN (kjøretøyets identifikasjonsnummer)
2. Modellnummer

Alle andre modeller



TYPISK - PLATE MED KJØRETØYETS IDENTIFIKASJONSNUMMER

1. VIN (kjøretøyets identifikasjonsnummer)
2. Modellnummer

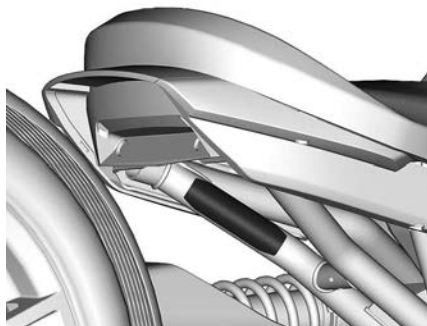

TYPISK - UNDER SETET, FESTET PÅ VENSTRE, NEDRE RØR BAK

Motorens identifikasjonsnummer

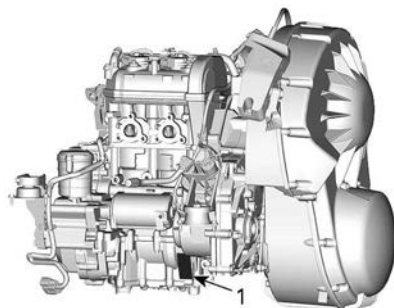

600 ACE-MOTOR

1. Plassering av EIN (motorens identifikasjonsnummer)

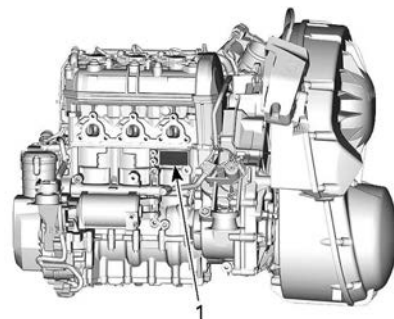

900 ACE-MOTOR

1. Plassering av EIN (motorens identifikasjonsnummer)

Det finnes også et EIN foran på
sylindertoppen.

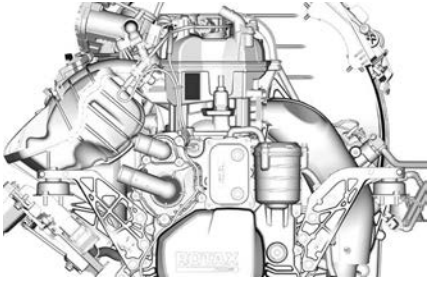

SAMSVARSDEKALER PÅ KJØRETØYET

EPA-samsvarsmerke (nordamerikanske modeller)

Dette merket befinner seg over luftfilteret.



INFORMASJON OM FORURENINGSUTSLIPP
BOMBARDIER RECREATIONAL PRODUCTS INC.
DETTE KJØRETØYET FØLGER DEN FØLGENDE FEM FAMILIENOMNEMNINGENE:
BETRI / USA OG SVEREN / CALIFORNIA
SOM GILDER DEN NORDAMERIKANSKE MODELLER OG ER SERTIFISERT
TELE EN ISO 14001-2004-UTGIVELSE. BILDER: GJENNOMSIKTER.
Se brukerveiledningen for detaljerte opplysninger.

THE VEHICLE CONFORMS TO THE EPA AND CALIFORNIA REGULATIONS.
APPLICABLE TO MODEL YEAR NEW MOTORCYCLES AND IS CERTIFIED TO THE HEAVY DUTY EMISSION STANDARD OF GERMANY/EMITEE.
See operator's guide for maintenance specifications.

INFORMASJON OM STØYBEGRENSNING FOR MOTORCYKLER
DETTE MOTORCYKLEL TILFØRER STILLER US EPA STØYUTSLIPPSPÅR (på dB) I HENHOLD TIL DEN FØLGENDE TESTSITINGEN.
MOTORCYKLER SOM FØRER TIL AT DENNE MOTORCYKLEL OVERSKRIDER AMERIKANSKE STØYUTSLIPPSPÅR ER STRIKT FORBUDT I HENHOLD TIL NASJONALE LOVER OG BRUKERVEILEDNINGEN.

	Motorens slagvolum / Engine Displacement
	Motorfamilie / Engine Family
	Gassontreningsfamilie / Pollution Family
	Fødselingsstigningsfamilie / Evaporator Family
	Kontrollsystem for aksjonskip / Throttle Emulsion Control System
	Taingsangshastighet / RPM-Speed
	Drivstoff / Fuel

704908087-NO

RUTING AV VAKUUMSLANGE

MOTORFAMILIE	FØLGENDE FEM FAMILIE
--------------	----------------------

TYPISK- CANADISKE OG
USA-MODELLER

Samsvarsdekalen (australske modeller)

Denne dekalen er festet på høyre nedre rør bak.

GODKJENNINGSNR.: XXXXXX KATEGORI LEM2
BRP AUSTRALIA PTY LTD
BRP CAN AM XXXXXX

 VIN

xx/xx XXXXXXXXXXXXXXXXXXXX

DETTE KJØRETØYET BLE PRODUSERT I HENHOLD TIL MOTOR VEHICLE STANDARD ACT 1989

TYPEBILDE - AUSTRALSK ADR.ETIKETT

REGULERINGER FOR STØY- OG UTSLIPPSKONTROLLSYSTEM

Det er forbudt å foreta ulovlige endringer på støykontrollsystemet!

U. S. føderal lovgivning og kanadiske lokale myndigheter kan forby følgende handlinger eller det som forårsaker dem:

1. Hvis systemet fjernes eller settes ut av drift av andre årsaker enn vedlikehold, reparasjon eller utskifting av innretninger eller designelementer som er innebygd i et nytt kjøretøy for støykontroll før salg eller levering til sluttkunden mens det er i bruk eller
2. Bruk av kjøretøyet etter at slike innretninger eller designelementer har blitt demontert eller satt ut av drift.

Følgende handlinger regnes som ulovlige endringer:

1. Fjerning eller endring eller punktering av lyddemperen eller en hvilken som helst motorkomponent som har som funksjon å fjerne motorens eksosgasser.
2. Fjerning, endring eller punktering av deler i innsugssystemet.
3. Utskifting av bevegelige deler av kjøretøy eller deler av eksosen eller inntakssystemet med ikke-kompatible deler.
4. Manglende vedlikehold.

RADIOFREKVENNS DIGITALT KODET SIKKERHETSSYSTEM (RF D.E.S.S. NØKKEL)

Denne enheten er i samsvar med FCC del 15 og den lisensfritatte RSS-standarden RSS-210 fra Industry Canada. Driften er avhengig av følgende to vilkår: (1) denne enheten skal ikke forårsake skadelig interferens, og (2) denne enheten må håndtere eventuell interferens som mottas, inkludert interferens som kan forårsake uønsket drift.

Le présent appareil est conforme aux CNR d'Industrie Canada applicables aux appareils radio exempts de licence. L'exploitation est autorisée aux deux conditions suivantes: (1) l'appareil ne doit pas produire de brouillage, et (2) l'utilisateur de l'appareil doit accepter tout brouillage radioélectrique subi, même si le brouillage est susceptible d'en compromettre le fonctionnement.

Endringer eller modifikasjoner som ikke er uttrykkelig godkjent av parten som er ansvarlig for overholdelse, kan frata brukeren retten til å bruke utstyret.

IC: 11538A-246416

FCC ID: 2ABBF-246416

Er tom for eurasisk samsvar
der det er aktuelt

Denne siden er blank med
hensikt

TEKNISKE SPESIFIKASJONER

TEKNISKE SPESIFIKASJONER

På grunn av vårt pågående program for produktkvalitet og produktutvikling forbeholder BRP seg retten til å når som helst forandre design og spesifikasjoner og/eller gjøre tillegg til eller forbedringer av produktene, uten å dermed påta seg noen forpliktelse til å montere disse i tidligere produserte produkter.

Motor - 600 ACE	
Motortype	ROTAX® 600 ACE, væskekjølt, 4-takter, dobbel overliggende kamaksel (DOHC), tørrsump
Antall sylindere	2
Antall ventiler	8 ventiler (selvjusterende hydrauliske ventilløftere)
Boring	74 mm (2,91 tommer)
Slaglengde	69,7 mm (2,74 tommer)
Slagvolum	599 cm ³ (36,55 tommer ³)
Kompresjonsforhold	12:1
Maksimalt hk ved turtall	6750 omdr/min.
Eksossystem	2 til 1 manifold, eksospotte med katalysator
Luffilter	Papirelement

Motor - 900 ACE	
Motortype	ROTAX 900 ACE, væskekjølt, 4-takter, dobbel overliggende kamaksel (DOHC), tørrsump
Antall sylindere	3
Antall ventiler	12 ventiler (selvjusterende hydrauliske ventilløftere)
Boring	74 mm (2,91 tommer)
Slaglengde	69,7 mm (2,74 tommer)

Motor - 900 ACE	
Slagvolum	899 cm ³ (54,86 tommer ³)
Kompresjonsforhold	11:1
Maksimalt hk ved turtall	7750 omdr/min.
Eksosystem	3 til 1 manifold, eksospotte med katalysator
Luftfilter	Papirelement

SMØRESYSTEM		
Type	Tørrsump	
Oljefilter	Utskiftbar oljefilterinnsats	
Motoroljetank-kapasitet (motorolje og filterskifte)	Ryker 600 ACE	2,5 l (2.64 qt(liq.,US))
	Ryker 900 ACE	2,8 l (2.96 qt(liq.,US))
Motorolje	Se anbefalt motorolje i avsnittet om Vedlikeholdsprosedyrer	

KJØLESYSTEM		
Kjølevæsketype	Se anbefalt motorkjølevæske i avsnittet Vedlikeholdsprosedyrer	
Kapasitet	Ryker 600 ACE	2,2 l (0,58 gal(liq.,US))
	Ryker 900 ACE	2,45 l (0,65 gal(liq.,US))

DRIVSTOFFSYSTEM	
Drivstofftilførsel	Flerpunkts drivstoffinnsprøyting, 46 mm gasspjeld
Drivstoffpumpe	Elektrisk (i drivstofftank)

DRIVSTOFFSYSTEM			
Drivstoff	Type	Vanlig blyfri Se <i>Drivstoffkrav</i> i avsnittet <i>Grunnleggende prosedyrer</i>	
	Minimum oktantall	Nord-Amerika	87 (R+M)/2
		Utenfor Nord-Amerika	92 RON
	Anbefalt oktantall	Nord-Amerika	91 (R+M)/2
Utenfor Nord-Amerika		95 RON	
Drivstofftankkapasitet		20 l (5,28 gal(liq.,US))	
Gjenværende drivstoff når drivstofflampen slås PÅ		± 3,8 l (1 gal(liq.,US))	
Tomgangshastighet	Ryker 600 ACE	1100 ± 50 OPM (ikke justerbart)	
	Ryker 900 ACE	850 ± 50 OPM (ikke justerbart)	

ELEKTRISK SYSTEM		
Magneto effekt		400 W ved 7 000 o/min
Tennplugg	Type	NGK CR8EB eller tilsvarende
	Åpning	0,7 til 0,8 mm (0,028 til 0,031 tommer)
Batteri	Type	HTX14L-FA, Vedlikeholdsfri SLA
	Produsent	HAIJIU
	Spenning	12 volt
	Nominell klassifisering	12 A•h
Frontlys	CA/US	H4, 12V 55/60W
	Andre land	LAV: prosjekter-LED HØY: H4, 12V 55/60W

ELEKTRISK SYSTEM		
Lys (blinklys, bremselys, posisjonslys, nummerskiltlys)		Lysdiode
Ryggelys	Australia Japan	Lysdiode
Sikringer og releer		<i>Se Beskrivelse av sikringsboks i avsnittet Skifte sikring</i>

DRIVSYSTEM		
Gir		Continuously Variable Transmission (CVT)
Oppstarturtall		1800 omdr/min.
Sluttdrev		Akseldrift med vinkelkjeglehjul
Olje på sluttoverføringen	Kapasitet	335 ml (0,35 qt(liq.,US))
	Anbefalt	<i>Se anbefalt olje på sluttoverføring i avsnittet Vedlikeholdsprosedyrer</i>
Bakre girutveksling		3.15 : 1
Girkasse		Forover og reversposisjoner
Girkasseolje	Kapasitet	500 ml (0,53 qt(liq.,US))
	Anbefalt	<i>Se anbefalt girolje i avsnittet Vedlikeholdsprosedyrer</i>

STYRING	
Type	Pitman-arm
Ratt	Justerbar styring
Svingradius	4435 mm (174,61 tommer)

FJÆRING FORAN			
Opphengstype		Dobbel opphengsarm med stabilisatorstag	
Fjæringsbevegelse	Ryker 600 ACE Ryker 900 ACE	137 mm (5,39 tommer)	
	Ryker Sport 900 ACE	162 mm (6,38 tommer)	
	Ryker Rally 900 ACE	185 mm (7,3 tommer)	
Støtdemper	Ant	2	
	Type	Ryker 600 ACE Ryker 900 ACE	Oljetype
		Ryker Sport 900 ACE	HPG-støtdempere.
		Ryker Rally 900 ACE	HPG-dempere med piggyback-beholder
Forspenningsjustering	Ryker 600 ACE Ryker 900 ACE	Ingen justering	
	Ryker Sport 900 ACE Ryker Rally 900 ACE	Gjengede ringer	

FJÆRING BAK			
Opphengstype		Enkel svingarm	
Fjæringsbevegelse	Ryker 600 ACE Ryker 900 ACE	150 mm (5,91 tommer)	
	Ryker Sport 900 ACE	175 mm (6,89 tommer)	
	Ryker Rally 900 ACE	179 mm (7,05 tommer)	
Støtdemper	Ant	1	
	Type	Ryker 600 ACE Ryker 900 ACE	HPG-støtdempere.
		Ryker Sport 900 ACE Ryker Rally 900 ACE	HPG-dempere med piggyback-beholder
Forspenningsjustering	Ryker 600 ACE Ryker 900 ACE	Kam med 5 posisjoner	
	Ryker Sport 900 ACE Ryker Rally 900 ACE	Gjengede ringer	
BREMSER			
Type		Fotaktivert, fullstendig integret hydraulisk 3-hjuls bremsesystem med ABS og EBD	
Forbrems		Doble 270 mm (11 tommer) skiver, flytende Nissin-kaliper med 2x 27 mm stempler	

BREMSE		
Bakbrems	Enkel 220 mm (9 tommer) skive med flytende kaliper med 1 stempel	
Bremsvæske	Type	DOT 4
	Kapasitet	200 ml (6,8 fl oz(US))
Kaliper	Flytende	
Bremseklossmateriale	Organisk	
Minste bremseklossstykkelse	0,5 mm (0,02 tommer)	
Minste bremseskivetykkelse	5 mm (0,197 tommer)	
Maksimal bremseskivevridning	0,2 mm (0,01 tommer)	

DEKK			
Type (bruk kun radialdekk anbefalt av BRP)	Foran	Ryker Rally 900 ACE	Kenda KR392 145/60R16 M/C 66T
		Alle andre modeller	Kenda KR390 145/60R16 M/C 66T
	Bakre	Ryker Rally 900 ACE	Kenda KR393 205/55R15 M/C 81T
		Alle andre modeller	Kenda KR391 205/45R16 M/C 77T
Trykk			Anbefalt dekktrykk finner du på dekketiketten
Minimum mønsterdybde	Foran	1,6 mm (0,063 tommer)	
	Bakre	1,6 mm (0,063 tommer)	

FELGER		
Type	Aluminiumshjul	
Felgstørrelse	Foran	406 mm (16 tommer) x 114 mm (4,5 tommer)

FELGER			
	Bakre	Ryker 600 ACE Ryker 900 ACE	406 mm (16 tommer) x 165 mm (6,5 tommer)
		Ryker Rally 900 ACE	381 mm (15 tommer) x 165 mm (6,5 tommer)
Hjulakselmutter			300 ± 15 Nm (221 ± 11 lbf-ft)

DIMENSJONER			
Total lengde			2352 mm (92,6 tommer)
Total bredde			1509 mm (59,4 tommer)
Total høyde			1062 mm (41,8 tommer)
Setehøyde		Ryker 600 ACE Ryker 900 ACE	600 mm (23,6 tommer)
		Ryker Rally 900 ACE Ryker Sport 900 ACE	614 mm (24,17 tommer)
Akselavstand			1709 mm (67,3 tommer)
Bakkeklaring, foran og under motor		Ryker 600 ACE	105 mm (4,13 tommer)
		Ryker 900 ACE Ryker Sport 900 ACE	100 mm (4 tommer)
		Ryker Rally 900 ACE	122 mm (4,8 tommer)

VEKT OG LASTEKAPASITET		
Våt vekt (alle væsker)	Ryker 600 ACE	285 kg (627 lb)

VEKT OG LASTEKAPASITET			
	Ryker 900 ACE	295 kg (649 lb)	
	Ryker Rally 900 ACE	312 kg (686,4 lb)	
	Ryker Sport 900 ACE	300 kg (660 lb)	
Hanskerom		2 kg (4,4 lb)	
Bakre struktur (MAX)	Ryker Rally 900 ACE	10 kg (22 lb)	
Totalt tillatt kjøretøybelastning (inkludert fører, passasjerer, all annen belastning og eventuelt tilbehør)		204 kg (449 lb)	
Totalvekt (GVWR = Gross Vehicle Weight Rating)	Ryker 600 ACE	489 kg (1 078 lb)	
	Ryker 900 ACE	499 kg (1 100 lb)	
Totalt akseltrykk (GAWR = Gross Axle Weight Rating)	Foran	Ryker 600 ACE	239 kg (527 lb)
		Ryker 900 ACE	248 kg (547 lb)
	Bakre	Ryker 600 ACE	250 kg (551 lb)
		Ryker 900 ACE	251 kg (553 lb)

GARANTI

BRP BEGRENSET GARANTI – CANADA OG USA: 2023 CAN-AM® RYKER®-SERIEN

OMFANGET AV DEN BEGRENSEDE GARANTIEN

Bombardier Recreational Products Inc. (“BRP”) garanterer at 2023 Can-Am Ryker (“Produktet”) som selges av autoriserte Can-Am On-Road-forhandlere (som defineres nedenfor) i USA og Canada ikke har material- eller produksjonsfeil i løpet av perioden og under de vilkårene som beskrives nedenfor. Denne begrensede garantien vil bli ugyldig hvis: (1) produktet er eller har vært brukt til kappkjøring eller annen konkurransepreget aktivitet, på et hvilket som helst tidspunkt, også av den tidligere eieren, (2) kilometertelleren har blitt tatt av eller endret, (3) produktet har blitt brukt til kjøring i terrenget, eller (4) produktet har blitt endret eller modifisert på en slik måte at det påvirker driften, yteevnen eller holdbarheten på en negativ måte eller slik at tilsiktet bruk er endret.

Deler og tilbehør som ikke er installert fra fabrikk er ikke dekket under denne begrensede garantien. Se den aktuelle teksten om den begrensede garantien for deler og tilbehør.

2. ANSVARSBEGRENSNING

DENNE UTTRYKKELEGE GARANTIEN GJELDER OG GODTAS I STEDET FOR ALLE ØVRIGE UTTRYKKELEGE ELLER UNDERFORSTÅTTE GARANTIER, INKLUSIVE, OG UTEN BEGRENSNING, ENHVER GARANTI OM SALGBARHET ELLER EGNETHET FOR NOE SPESIELT FORMÅL. I DEN UTSTREKNING DE IKKE KAN FRASKRIVES, ER UNDERFORSTÅTTE GARANTIER BEGRENSET TIL VARIGHETEN AV DEN UTTRYKTE GARANTIEN. TILFELDIGE SKADER OG FØLGESKADER ER UTELUKKET FRA DEKNING UNDER DENNE GARANTIEN. NOEN STATER/PROVINSER TILLATER IKKE FRASKRIVNINGENE, BEGRENSNINGENE OG UTELUKKELESENE SOM ER IDENTIFISERT OVENFOR. AV DEN GRUNN GJELDER DE KANSKJE IKKE DEG. DENNE GARANTIEN GIR DEG SPESELLE RETTIGHETER, OG DU KAN OGSÅ HA ANDRE RETTIGHETER SOM VARIERER FRA STAT TIL STAT OG PROVINNS TIL PROVINNS.

Verken de autoriserte distributørene eller enhver forhandler eller andre personer har fullmakt til å gi noen bekreftelse, representasjon eller garanti når det gjelder Produktet utenom det som står i denne begrensede garantien. Hvis det skjer, kan det ikke håndheves mot BRP. BRP forbeholder seg retten til å endre denne begrensede garantien på et hvilket som helst tidspunkt, under den forståelse at slike endringer ikke vil forandre garantivilkårene som gjelder for Produkter som ble solgt med denne begrensede garantien.

3. UNNTAK – FØLGENDE OMFATTES IKKE AV GARANTIEN

Følgende punkter dekkes ikke under noen omstendigheter av garantien:

- Utskifting av deler og materiell i rutinevedlikehold, som, men ikke begrenset til, olje, smøremidler, filtre og tennplugg.
- Normal slitasje, som, men ikke begrenset til, slitasje av dekk, batteri, dynamobørster, tette lykter og lyspærer, clutchlameller og clutchbelegg, drivreim, bremseklosser, bremsebelegg og rotor og tannhjul.
- Innstillinger og justeringer, inkludert, men uten begrensning til, justering av drivreim og justering og balansering av hjul.

- Skader relatert til Produktets utseende, inkludert men uten begrensning til, striper, flekker, falming, avskalling og skader på setematerialet.
- Skade som skyldes mangel på riktig vedlikehold eller lagring slik det er beskrevet i *brugerhåndboken*.
- Skade som er et resultat av at deler er fjernet, feilaktig reparasjon, feilaktig service eller feilaktig vedlikehold eller endringer som er utenfor de originale spesifikasjonene for Produktet, eller skade som er et resultat av at reparasjoner er utført av en person som ikke er en autorisert serviceforhandler.
- Skade som skyldes montering av deler med spesifikasjoner som er forskjellig fra de originale Produkt-delene, som, men uten begrensning til, en annen type dekk, eksossystem, felger eller bremser.
- Skade som er forårsaket av misbruk, unormal bruk, forsømmelse eller bruk av produktet på en måte som ikke er i overensstemmelse med anbefalt bruk beskrevet i *brugerhåndboken*.
- Skade som er et resultat av vanninntrenging, ulykke, farer på veien, neddykking, brann, tyveri, vandalisme eller naturkatastrofe.
- Skade som skyldes bruk av drivstoff, oljer eller væsker med andre spesifikasjoner enn de som anbefales i *brugerhåndboken*.
- Skade som skyldes korrosjon fra veisalt, batterisyre, miljøpåvirkning eller behandling i strid med anvisningene i *brugerhåndboken*.
- Tilfeldige skader eller følgeskader, inkludert, men uten begrensning, tauing, lagring, telefonutgifter, leieutgifter, taxi, uleilighet, forsikringskostnader, betaling av lån, tidstap eller inntektstap.

GARANTIPERIODE

Denne begrensede garantien gjelder fra leveringsdato til første detaljforbruker eller fra den dato produktet ble tatt i bruk for første gang, alt etter hvilken dato som kommer først for den følgende perioden:

1. **TOLV (12) ETTERFØLGENDE MÅNEDER**, for private, kommersielle og fritidseiere, unntatt artikler som dekkes i punktene (2) til (5) nedenfor.
2. **Batteri: SEKS (6) ETTERFØLGENDE MÅNEDER**
3. **Dekk: SEKS (6) ETTERFØLGENDE MÅNEDER** eller til dekkene er slitt ned til de siste tre trettitodelene av en tomme (3/32 tommer) (2,38 millimeter) for dekkene foran, og de siste fem trettitodelene av en tomme (5/32 tommer) (3,97 millimeter) for dekket bak, avhengig av hva som kommer først.
4. Mer informasjon om utslippsrelaterte komponenter finner du i inkluderte *US EPA utslippsrelatert garanti*.
5. For Produkt som produseres for salg i delstaten California, som opprinnelig selges til, eller for hvilket garantien registreres på, personer som er bosatt i delstaten California, se også relevante garantierklæringer for utslippskontroll i California.

Reparasjon eller erstatning av deler eller ytelse av service under denne garantien forlenger ikke gyldigheten av denne garantien ut over dens opprinnelige utløpsdato.

5. BETINGELSER FOR Å HA GARANTIDEKNING

Denne garantidekningen er tilgjengelig **bare** når **alle** betingelsene nedenfor er oppfylt:

- Produktet må kjøpes som ny og ubrukt av den første eieren fra en Can-Am On-Road forhandler som er autorisert til å distribuere produktet i det landet salget fant sted (“Forhandler”).
- BRPs angitte kontroll før levering må være utført, dokumentert og undertegnet av kjøperen.
- Produktet må være riktig registrert av en autorisert Can-Am On-Road forhandler.
- Produktet må være i kjøpt i landet der kjøperen bor.
- Rutinemessig vedlikehold må være utført slik det er angitt i *brugerhåndboken*. BRP forbeholder seg retten til å gjøre garantidekningen avhengig av bevis på riktig vedlikehold.

BRP vil ikke innfri denne begrensede garantien for privat bruk eller kommersiell bruk hvis vilkårene foran ikke er tilfredsstillt. Slike begrensninger er nødvendige for at BRP skal kunne beholde både sikkerheten til sine produkter og for sine kunder og publikum generelt.

6. HVA DU MÅ GJØRE FOR Å FÅ GARANTIDEKNING

Kunden må avslutte bruk av Produktet dersom noe unormalt oppdages. Kunden må varsle en Forhandler i løpet av tre (3) dager etter at en feil opptrer, sørge for nødvendig tilgang til produktet og mulighet til å reparere det. Kunden må også presentere for den autoriserte Forhandleren bevis på at produktet er kjøpt, og må signere reparasjons-/arbeidsordren før reparasjonen starter for å godkjenne garantireparasjonen. Alle deler som skiftes ut under denne begrensede garantien blir BRPs eiendom.

7. HVA BRP VIL GJØRE

BRPs forpliktelser under denne garantien begrenset til, etter eget skjønn, reparasjon av deler som er identifisert som defekte under normal bruk, vedlikehold og service, eller bytte av disse delene med nye, autentiske produktdeleer uten å ta betalt for deler og arbeid hos en autorisert forhandler i løpet av garantiens dekningsperiode. BRPs ansvar er begrenset til å utføre nødvendige reparasjoner eller utskifting av deler. Eieren kan ikke kreve at Produktet skal tilbakekalles eller at kjøpet skal annulleres hvis han/hun mener at garantien ikke blir overholdt.

I tilfelle service er påkrevet utenfor det opprinnelige salgsstedet, vil eieren være ansvarlig for eventuelle tilleggsavgifter på grunn av lokale rutiner og vilkår, for eksempel, men ikke begrenset til frakt, forsikring, skatter, lisensavgifter, importavgifter og alle andre økonomiske avgifter, inkludert de som pålegges av regjeringer, stater, territorier og deres respektive byråer.

BRP forbeholder seg retten til å forbedre, omforme og endre produkter fra tid til annen uten å påta seg ansvar for å oppdatere produkter som er produsert.

8. OVERFØRING

Hvis produktet skifter eier i løpet av garantiens dekningsperiode, skal denne begrensede garantien i henhold til vilkårene og betingelsene overføres til den nye eieren og være gyldig for den resterende dekningsperioden forutsatt at BRP eller en autorisert distributør/forhandler mottar et bevis på at den forrige eieren godtar overføringen av eierskap og i tillegg mottar kontaktopplysninger for den nye eieren.

9. ASSISTANSE TIL KUNDER

Hvis det skulle oppstå strid eller diskusjon i forbindelse med denne begrensede garantien, anbefaler BRP at du forsøker å løse problemet på forhandlernivå. Vi anbefaler at du drøfter saken med servicesjefen eller eieren hos den autoriserte Forhandleren.

Hvis saken fortsatt ikke er løst, kontakt BRP ved å fylle ut kundens kontaktskjema på www.brp.com eller kontakt BRP per post på én av adressene som er oppført under avsnittet *Kontakt oss* I denne håndboken.

US EPA UTSLIPSGARANTI

Bombardier Recreational Products Inc. ("BRP") garanterer at dersom:

1. Kjøretøyet vedlikeholdes og brukes i samsvar med instruksene for riktig vedlikehold og bruk, og
2. Kjøretøyet ikke er i samsvar, på hvilket som helst tidspunkt i løpet av sin levetid, med gjeldende utslippskrav eller utslippsgrensen for familier fastsatt av en EPA-godkjent utslippstest, og
3. Dersom slike brudd på samsvar resultere eller vil resultere i at kjøretøyets eier kan forvente bøter eller andre sanksjoner (inkludert nektelse av retten til å bruke kjøretøyet) ifølge lokal-, statlig- eller føderal lovgivning, vil BRP avhjelpe brudd på samsvar uten kostnader for eieren; bortsett fra dersom kjøretøyet har vært i bruk i mer enn 5 år eller 30.000 kilometer (18.641 mil). BRP vil bli nødt til å avhjelpe ved brudd på samsvar som følge av svikt i komponenter som har blitt installert i eller på kjøretøyet med det eneste eller primære formålet å redusere kjøretøyets utslipp og som ikke var i allmenn bruk før modell-året 1968.

Garantiperioden løper fra den dagen kjøretøyet leveres til den endelige kjøperen, eller, hvis kjøretøyet først settes i drift som «demo-» eller «bedriftsmotorsykkel» før den leveres, fra den datoen den først settes i drift.

Elementer som dekkes av utslippsgarantien for hele levetiden av kjøretøyet:

Drivstoffsystem og luftinntakssystemer

- Brennstoffinjektorer, drivstoffpumpe-modul, drivstoffilter Assy, gassspjeldhus (inkludert gassposisjonssensor), luftinntak-manifold

Tenningskomponenter og sensorer

- Motorkontrollmodul (ECM), ledningsnett til motor, tennspoler, tennplugg (kun dekket opp til det første vedlikeholdsskiftet), støysensor (bankesensor), kamakselposisjonssensor, veivaksel posisjonssensor, temperatursensor (kjølevæske), trykk- og temperatursensor, oksygensensorer

Eksossystem

- Primær lydtemper (med katalysator), eksosmanifolder
- Klemmer, pakninger og tetninger (fra motoren opp til den primære lydtemperen)

Veivhusventilasjonssystem

- Veivhusluftventilasjon, veivhusventilasjonsslange, oljepåfyllingslokk

Kontrollsystem for fordampingsutslipp

- Drivstofftank, tanklokk, drivstoffslange, dampbeholder, monteringsbrakett for dampbeholder, avluftingsventil (spyleventil), tilbakeslagsventil, filtre, monteringsbraketter til fordampende komponenter
- Klemme, tetning, pakning og montering (assosiert med montasje av drivstoffsystemet)

Se avsnittet om vedlikeholdsinformasjon i brukerhåndboken for riktig vedlikehold. Denne brukerhåndboken inneholder informasjon for riktig bruk av kjøretøyet.

Under utslippsgarantien skal BRP være ansvarlig for den totale kostnaden av rettingen på alle Produkt som har krav på reparasjon av en autorisert Can-Am On--Road-forhandler, med mindre dette er for nødreparasjoner som kreves av punkt

2 i følgende liste. Statlige eller lokale begrensninger med hensyn til omfanget på gebyret eller sanksjonen pålagt en eier av et kjøretøy som ikke er i samsvar med reguleringene skal ikke ha noen betydning for dette ansvaret.

Ikke under noen omstendighet kan BRP nekte et krav på utslippsgarantien på grunnlag av:

1. Garantiservice eller service før levering av ethvert sted som er godkjent av BRP til å utføre slikt arbeid eller en tjeneste; eller
2. Arbeid som utføres i en nødssituasjon for å rette opp en utrygg tilstand, inkludert en utrygg kjøretilstand, som skyldes BRP, forutsatt at kjøretøyets eier har tatt de nødvendige skritt for å få kjøretøyet tilbake i en konform tilstand innen rimelig tid; eller
3. Bruken av usertifiserte deler eller deler som ikke er i samsvar med en skriftlig instruksjon for riktig vedlikehold og bruk som ikke er relevant for grunnen til at kjøretøyet ikke klarte å overholde gjeldende utslippsstandarder; eller
4. Enhver årsak som kan tilskrives BRP; eller
5. Bruk av drivstoff som er allment tilgjengelig i det geografiske området hvor kjøretøyet befinner seg, med mindre de skriftlige instruksjoner for riktig vedlikehold og bruk angir at bruk av slikt drivstoff vil ha negativ innvirkning på utslippskontroll-enheter og systemer på kjøretøyet, og det er allment tilgjengelig informasjon for eieren for å identifisere det riktige brennstoff som bør brukes. Se avsnittet om vedlikeholdsinformasjon og krav til drivstoff i avsnittet om drivstoff.

Bortsett fra det som er oppgitt i de foregående punktene, kan BRP avslå et krav på utslippsgarantien på grunnlag av en usertifisert ettermarkedsdel ved vedlikehold eller reparasjon av et kjøretøydelsom denne usertifiserte ettermarkedsdelen var grunnen til at kjøretøyet ikke oppfylte utslippskravene. Bruk av deler som ikke er likeverdige med de originale delene eller ettermarkedsdeler kan ha en negativ innvirkning på effektiviteten av utslippskontrollsystemet og resultere i at kjøretøyet ikke oppfyller utslippskravene. Bruken av sertifiserte deler har ingen innvirkning på utslippsgarantien. **Vedlikehold, utskifting eller reparasjon av kontrollinretning og systemer kan utføres av alle verksteder som reparer motorsykler eller av enkeltpersoner som bruker sertifiserte deler.**

Du er ansvarlig for å ta kjøretøyet til en autorisert Can-Am On-Road-forhandler så snart du har oppdaget en feil. Den autoriserte Can-Am On-Road-forhandleren vil ta seg av garantikravet.

I tilfelle en autorisert Can-Am On-Road-forhandler ikke er i stand (for grunner som ikke skyldes Produktets eier eller hendelser som er utenfor BRP eller en autorisert Can-Am On-Road-forhandler sin kontroll) til å reparere et kjøretøy innen 30 dager etter at kjøretøyet ble bragt til en autorisert Can-Am On-Road-forhandler, har eieren rett til å få garantirettingen utført, på bekostning av BRP, ved ethvert verksted etter eierens eget ønske.

Alle defekte deler som byttes ut under garantien, tilfaller BRP.

Kontakt direktøren, Field Operations and Support Division (6406J), Environmental Protection Agency, 401 "M" Street, SW, Washington, DC 20460, USA (Attention: Warranty Claim) for mer informasjon angående utslippsgarantien eller for å rapportere om brudd på vilkårene til utslippsgarantien.

Bombardier Recreational Products Inc. ("BRP") garanterer også til sluttbrukeren og alle kjøpere etter dette at dette nye kjøretøyet inkludert alle deler av eksosutslippsystemet og kontrollsystemet for gassutslipp, oppfyller to betingelser:

- Det er konstruert, bygget og utstyrt slik at det på det tidspunktet den selges til den endelige kjøperen samsvarer med kravene til 40 CFR 86 og med standardene for fordampingsutslipp til 40 CFR 1051, som gjelder for på motorsykler som kjører på veien.
- Det er fri fra mangler i material- og produksjonsfeil som kan gjøre at det ikke møter kravene til 40 CFR 86 og standardene for fordampingsutslipp til 40 CFR 1051, som gjelder for motorsykler som kjører på veien.

Der det foreligger en tilstand som dekkes av garantien, vil BRP etter eget valg reparere eller skifte delen eller komponenten med materialfeil eller konstruksjonsfeil som vil øke motorens utslipp av regulerte forurensende stoffer innenfor den garantiperioden som er gitt uten kostnader for eieren, inkludert utgifter relatert til feilsøking og reparasjon eller utskifting av utslippsrelaterte deler.

Den utslippsrelaterte garantien er gyldig for følgende periode (det som inntreffer først):

	Kilometer/mil	år
Eksos og fordampingsutslippsrelaterte komponenter	30 000/18 641	5

US EPA GARANTI FOR STØYUTSLIPP

Bombardier Recreational Products Inc. ("BRP") garanterer også til sluttbrukeren og alle kjøpere etter dette at dette nye kjøretøyet, på salgstidspunktet var konstruert, bygget og utstyrt for å oppfylle alle gjeldende amerikanske EPA føderale standarder for støyreduksjon og ikke har material- eller produksjonsfeil kan gjøre at det ikke tilfredsstillende, ved riktig vedlikehold og bruk, kravene i alle gjeldende amerikanske US EPA føderale standarder for støy for følgende periode avhengig av hva som kommer først:

kilometer/mil	år
6 000/3 730	1

UTSLIPPSKONTROLLSYSTEMETS DEFEKTGARANTI I CALIFORNIA

Garantierklæring for utslippskontrollsystem i California

Dine rettigheter og plikter i henhold til garantien

California Air Resources Board og BRP US Inc. («BRP») forklarer gjerne garantien på utslippskontrollsystemet på 2023 Can-Am On-road. I California må nye motorkjøretøy være konstruert, bygget og utstyrt for å innfri statens strenge anti-smogstandarder. BRP må garantere utslippskontrollsystemet for kjøretøyet ditt i periodene oppført nedenfor, forutsatt at det ikke har vært misbruk, forsømmelse eller feil vedlikehold av kjøretøyet.

Utslippskontrollsystemet kan omfatte deler som drivstoffinnsprøytingsystemet, tenningsystemet, katalysatoren og motorstyringen. Det kan også omfatte slanger, kontakter og andre utslippsrelaterte enheter. Der det finnes en tilstand som dekkes av garantien, vil BRP reparere kjøretøyet uten kostnad for deg, inkludert diagnose, deler og arbeid.

Garantidekning fra produsent:

Hvert 5. år eller 30 000 km (18 641 miles), det som kommer først.

Eierens garantiansvar

- Som eier av terrengkjøretøyet er du ansvarlig for at det utføres nødvendig vedlikehold i henhold til brukerhåndboken. BRP anbefaler at du tar vare på alle kvitteringer som er knyttet til vedlikehold av kjøretøyet, men BRP kan ikke nekte garantidekning kun på grunn av mangel på kvitteringer eller fordi du ikke har sørget for å få utført alt planlagt vedlikehold.
- Du er ansvarlig for å levere kjøretøyet til en BRP-forhandler så snart et problem oppstår. Garanti-reparasjoner vil bli fullført innen

rimelig tid, som ikke skal overskride 30 dager.

- Som eier av kjøretøyet må du imidlertid være oppmerksom på at BRP kan nekte deg garantidekning dersom kjøretøyet ditt eller en del har sviktet på grunn av misbruk, vanstall, feilaktig vedlikehold eller ikke godkjente modifikasjoner.

Hvis du har spørsmål vedrørende dine garantirettigheter og -plikter, kan du kontakte:

- BRP Customer Assistance Center på 1-888-272-9222 eller
- The California Air Resources Board på 9528 Telstar Avenue, El Monte, CA 91731, USA.

Utslippskontrollsystemets defektgaranti i California

Garantidekning ved generelle utslippsdefekter

BRP garanterer overfor eieren at kjøretøyet:

- er konstruert, bygget og utstyrt slik at det på salgstidspunktet er i samsvar med alle gjeldende forskrifter vedtatt av Air Resources Board i henhold til dets fullmakt i kapittel 1 og 2, del 5, avdeling 26 av Helse- og sikkerhetskodens; og
- er fri for defekter i materialer og utførelse og som fører til at feil i en garantert del er identisk i alle vesentlige henseender med den delen som er beskrevet i kjøretøyprodusentens søknad om sertifisering.

Denne garantien løper fra den dagen kjøretøyet leveres til den første eieren annen enn en autorisert forhandler, eller, hvis kjøretøyet først settes i drift som forhandlerens demonstrasjons-, leasing- eller firmabil, avhengig av hva som kommer først, og vil gjelde for tiden eller kjørelengden som er oppført nedenfor.

Garantidekning ved generelle utslippsdefekter kommer i tillegg til BRPs begrensede garanti.

Garantien på utslippsrelaterte deler skal fungere som følger:

1. Enhver garantert del som ikke inngår i planen for utskifting som del av nødvendig vedlikehold i de skriftlige instruksjonene, skal garanteres i garantiperioden slik som definert nedenfor. Hvis en slik del svikter i løpet av garantiperioden, skal den repareres eller erstattes av BRP. Enhver slik del som repareres eller skiftes ut i henhold til garantien, skal garanteres for den gjenværende garantiperioden for originaldelen.
2. Enhver garantert del som inngår i planen kun i kontrollsammenheng i de skriftlige instruksjonene, skal garanteres i garantiperioden slik som definert nedenfor. Et utsagn i slike skriftlige instruksjoner om at «reparer eller bytt ut etter behov» skal ikke redusere garantiens dekningsperiode. Enhver slik del som repareres eller skiftes ut i henhold til garantien, skal garanteres for den gjenværende garantiperioden for originaldelen.
3. Enhver slik del som skal skiftes ut i henhold til nødvendig vedlikehold i de skriftlige instruksjonene, skal garanteres i skal garanteres for tidsperioden eller kjørelengden, avhengig av hva som inntreffer først, før det første planlagte utskiftingspunktet for angjeldende del. Hvis delen svikter før det første planlagte utskiftingspunktet, skal delen repareres eller erstattes av BRP. Enhver slik del som repareres eller erstattes under garantien, skal garanteres for den gjenværende garantiperioden for originaldelen.
4. Reparasjon eller utskifting av garanterte deler skal utføres uten kostnad for kjøretøyeieren på en garantistasjon, bortsett fra i

nødstilfeller når en garantert del eller en garantistasjon ikke er rimelig tilgjengelig for kjøretøyeieren. I en nødssituasjon kan reparasjoner utføres på et hvilket som helst tilgjengelig serviceverksted, eller av eieren og ved bruk av en hvilken som helst reservedel. BRP skal refundere eieren for hans eller hennes utgifter, inkludert diagnostiske kostnader for slik nødreparasjon eller -erstatning, uten å overstige produsentens veiledende pris for alle garanterte deler som erstattes og arbeidskostnader basert på produsentens anbefalte tidsfrist for garantireparasjonen og geografisk passende timelønn. En kjøretøyeier kan med rimelighet kreves å oppbevare kvitteringer og defekte deler for å motta kompensasjon for berettigede reparasjoner som som følge av en nødsituasjon, forutsatt at produsentens skriftlige instruksjoner informerer eieren om hans forpliktelse.

5. Garantitjenester eller reparasjoner skal utføres hos alle BRPs forhandlere som har franchiseavtale for å utføre service på de aktuelle kjøretøyene.
6. Kjøretøyeieren skal ikke belastes for diagnosearbeid som bekrefter at en garantert del faktisk er defekt, forutsatt at diagnosearbeidet utføres på en garantistasjon.
7. BRP skal være ansvarlig for skader på andre kjøretøykomponenter som er umiddelbar forårsaket av en feil i en eller annen garantert del.
8. Mangel på tilgjengelighet av slike deler eller ufullstendighet av reparasjoner innen en rimelig tidsperiode, og som ikke skal overstige 30 dager fra det tidspunktet kjøretøyet først ble presentert for garantistasjonen for reparasjon, skal utgjøre en nødssituasjon.
9. Enhver reservedel kan brukes i enhver vedlikeholds- eller reparasjonsprosess. Enhver reservedel

utpekt av en produsent kan brukes i garantireparasjoner uten kostnad for kjøretøyeieren. Slik bruk skal ikke redusere garantiforpliktelsene til kjøretøy- eller motorprodusenten, bortsett fra at BRP ikke skal holdes ansvarlig for reparasjon eller utskifting av noen reservedel som ikke er en garantert del (bortsett fra det som er angitt under ledd (7)).

10. Enhver tilleggsdel eller modifisert del som av Air Resources Board er unntatt fra forbudene i kjøretøykoden seksjon 27156, kan brukes på et kjøretøy. Slik bruk i seg selv, skal ikke være grunnlag for å avvise et garantikrav fremsatt i samsvar med denne artikkelen. BRP skal i henhold til denne artikkelen ikke være garantiansvarlig for feil på deler forårsaket av bruk av en reservedel eller modifisert del.

Garantiens dekningsperiode

Hvert 5. år eller 30 000 km (18 641 miles), det som kommer først.

Unntak

Reparasjon eller utskifting av garanterte deler som ellers er kvalifisert for garantidekning, skal utelukkes fra slik garantidekning dersom BRP påviser at kjøretøyet er blitt misbrukt, forsømt eller feilaktig vedlikeholdt, og at slik misbruk, forsømmelse eller feilaktig vedlikehold er den direkte årsaken til behovet for reparasjon eller utskifting.

Med unntak av det som er angitt ovenfor, er enhver justering av en komponent som er fabrikkinstallert og fungerer korrekt, kvalifisert for garantidekning.

Garantidekning fra produsent:

Hvert 5. år eller 30 000 km (18 641 miles), det som kommer først.

Deler som dekkes

Drivstoffsystem og luftinntakssystemer

- Brennstoffinjektorer, drivstoffpumpe-modul, drivstoffilterenhet, gassspjeldhus (inkludert gassposisjonssensor), luftinntak-manifold.

Tenningskomponenter og sensorer

- Motorkontrollmodul (ECM), ledningsnett til motor, tennspoler, tennplugger (kun dekket opp til det første vedlikeholdsskiftet), støysensor (bankesensor), kamakselposisjonssensor, temperatursensor (kjølevæske) trykk- og temperatursensor, oksygensensorer.

Eksosystem

- Primær lydtemper (med katalysator) eksosmanifolder.
- Klemmer, pakninger og tetninger (fra motoren opp til den primære lydtemperen).

Veivhusventilasjonsystem

- Veivhusluftventilasjon, veivhusventilasjonslange, oljepåfyllingslokk.

Kontrollsystem for fordampingsutslipp

- Drivstofftank, tanklokk, drivstoffslange, drivstoffdampslange, dampbeholder, monteringsbrakett for dampbeholder, avluftingsventil (spyleventil), tilbakeslagsventil, filtre, monteringsbraketter til fordampende komponenter.
- Klemme, tetning, pakning og montering (assosiert med montasje av drivstoffsystemet).

Se avsnittet om vedlikeholdsinformasjon i brukerhåndboken for riktig vedlikehold. Denne brukerhåndboken inneholder informasjon for riktig bruk av kjøretøyet.

BRPS INTERNASJONALE BEGRENSEDE GARANTI: 2023 CAN-AM® RYKER®-SERIEN

OMFANGET AV DEN BEGRENSEDE GARANTIEN

Bombardier Recreational Products Inc. ("BRP") garanterer at 2023 Can-Am Ryker ("Produktet") som selges av distributører eller forhandlere som er autorisert av BRP for å distribuere Can-Am On-Road-produkter ("Can-Am On-Road-distributør/-forhandler") utenfor USA, Canada, medlemslandene i det europeiske økonomiske samarbeidsområdet (som består av statene i EU pluss Storbritannia, Norge, Island og Liechtenstein) ("EØS"), Tyrkia og medlemslandene i Samveldet av uavhengige stater (inkludert Ukraina og Turkmenistan) ("SUS"), ikke har defekter i materiale eller utførelse for perioden og under forholdene som er beskrevet nedenfor. Denne begrensede garantien vil bli ugyldig hvis: (1) Produktet er eller har vært brukt til kappkjøring eller annen konkurransepreget aktivitet, på et hvilket som helst tidspunkt, også av den tidligere eieren, (2) kilometertelleren har blitt tatt av eller endret, (3) Produktet har blitt brukt til kjøring i terrenget, eller (4) Produktet har blitt endret eller modifisert på en slik måte at det påvirker driften, yteevnen eller holdbarheten på en negativ måte eller slik at tilsiktet bruk er endret.

Deler og tilbehør som ikke er installert fra fabrikk er ikke dekket under denne begrensede garantien. Se den aktuelle teksten om den begrensede garantien for deler og tilbehør.

2. ANSVARSBEGRENSNING

JURISDIKSJONER I DEN GRAD DET TILLATES AV LOVEN. DENNE UTTRYKKEGIGE GARANTIEN GJELDER OG GODTAS I STEDET FOR ALLE ØVRIGE UTTRYKKEGIGE ELLER UNDERFORSTÅTTE GARANTIER, INKLUSIVE, OG UTEN BEGRENSNING, ENHVER GARANTI OM SALGBARHET ELLER EGNETHET FOR NOE SPESIELT FORMÅL. I DEN UTSTREKNING DE IKKE KAN FRASKRIVES, ER UNDERFORSTÅTTE GARANTIER BEGRENSET TIL VARIGHETEN AV DEN UTTRYKTE GARANTIEN. EVENTUELLE TILFELDIGE SKADER, FØLGESKADER, DIREKTE, INDIREKTE ELLER ANDRE SKADER AV ALLE SLAG DEKKES IKKE AV DENNE GARANTIEN. NOEN JURISDIKSJONER TILLATER IKKE PROTESTER, BEGRENSNINGER AV TILFELDIGE ELLER KONSEKVENTE SKADER ELLER ANDRE UNNTAK SOM NEVNT OVENFOR. AV DEN GRUNN KAN DET HENDE AT DE IKKE GJELDER FOR DEG. DENNE GARANTIEN GIR DEG SPESIELLE RETTIGHETER, OG DU KAN OGSÅ HA ANDRE RETTIGHETER SOM VARIERER FRA LAND TIL LAND ELLER JURISDIKSJON TIL JURISDIKSJON. (FOR PRODUKTER KJØPT I AUSTRALIA, SE PARAGRAF 4 UNDER).

Verken de autoriserte Distributørene/Forhandlerne eller andre personer har fullmakt til å gi noen bekreftelse, representasjon eller garanti når det gjelder Produktet utenom det som står i denne begrensede garantien. Hvis det skjer, kan det ikke håndheves mot BRP. BRP forbeholder seg retten til å endre denne garantien på et hvilket som helst tidspunkt, under den forståelse at slike endringer ikke vil forandre garantivilkårene som gjelder for Produkter som ble solgt med denne garantien.

3. UNNTAK – FØLGENDE OMFATTES IKKE AV GARANTIEN

Følgende punkter dekkes ikke under noen omstendigheter av denne begrensede garantien:

- Utskifting av deler og materiell i rutinevedlikehold, som, men ikke begrenset til, olje og smøremidler, filtre og tennplugg.
- Normal slitasje, som, men ikke begrenset til, slitasje av dekk, batteri, dynamobørster, tette lykter og lypærer, clutchlameller og clutchbelegg, drivreim, bremseklosser, bremsebelegg og rotor og tannhjul.
- Innstillinger og justeringer, inkludert, men uten begrensning til, justering av drivreim og justering og balansering av hjul.
- Skader relatert til Produktets utseende, inkludert men uten begrensning til, striper, flekker, falming, avskalling og skader på setematerialet.
- Skade som skyldes forsømmelse av eller mangel på riktig vedlikehold og/eller lagring slik det er beskrevet i *brugerhåndboken*.
- Skade som er et resultat av at deler er fjernet, feilaktig reparasjon, feil service eller feil vedlikehold, endringer, endringer som er utenfor de opprinnelige spesifikasjonene for Produktet, eller skade som skyldes bruk av deler eller tilbehør som ikke er produsert eller godkjent av BRP, som etter rimelig skjønnt enten er inkompatible med produktet eller som påvirker produktets drift, yteevne eller varighet på en negativ måte, eller som er et resultat av at reparasjoner er utført av en person som ikke er en autorisert Distributør/Forhandler.
- Skade som skyldes montering av deler med spesifikasjoner som er forskjellig fra de originale Produkt-delene, som, men uten begrensning til, en annen type dekk, eksossystem, felger eller brems.
- Skade som er forårsaket av misbruk, unormal bruk, forsømmelse, kappkjøring eller bruk av produktet på en måte som ikke er i overensstemmelse med anbefalt bruk beskrevet i *brugerhåndboken*.
- Skade som er et resultat av vanninntrenging, ulykke, farer på veien, neddykking, brann, tyveri, vandalisme eller naturkatastrofe.
- Skade som skyldes bruk av drivstoff, oljer eller smøremidler med andre spesifikasjoner enn de som anbefales i *brugerhåndboken*.
- Skade som skyldes korrosjon fra veisalt, batterisyre, miljøpåvirkning eller behandling i strid med anvisningene i *brugerhåndboken*.
- Tilfeldige skader eller følgeskader eller skader, inkludert, men uten begrensning til, bensinutgifter, utgifter til å transportere produktet til og fra den autoriserte distributøren/forhandleren, mekanikers reisetid, transport eller sleping, lagrings-, telefon-, mobiltelefon-, faks- eller telegramutgifter, leie av samme eller lignende Produkt mens det er inne til service eller nedetid, drosje, reise, losji, tap av eller skade på personlig eiendom, bryderi, forsikringskostnader, tilbakebetaling av lån, tidstap, tapt inntekt, omsetning eller overskudd eller tapt glede eller bruk av produktet.

4. Garantien dekningsperiode

Denne begrensede garantien gjelder fra leveringsdato til første detaljforbruker eller fra den dato Produktet ble tatt i bruk for første gang, alt etter hvilken dato som kommer først og i følgende perioder:

1. Bare Australia og New Zealand: **TJUEFIRE (24) ETTERFØLGENDE MÅNEDER**, for privat, kommersiell og fritidsbruker, unntatt artikler som dekkes i punktene (2) og (3) nedenfor.

Alle andre land: **TOLV (12) ETTERFØLGENDE MÅNEDER**, for privat, kommersiell og fritidsbruk unntatt artikler som dekkes i punktene (2) og (3) nedenfor.

2. Batteri: **SEKS (6) ETTERFØLGENDE MÅNEDER**

3. For dekk: **SEKS (6) ETTERFØLGENDE MÅNEDER** eller til dekkene er slitt ned til de siste tre trettitodelene av en tomme (3/32 ") (2,38 millimeter) for dekkene foran, og de siste fem trettitodelene av en tomme (5/32 ") (3,97 millimeter) for dekket bak, avhengig av hva som kommer først.

Reparasjon eller erstatning av deler eller ytelse av service under denne garantien forlenger ikke gyldigheten av denne garantien ut over dens opprinnelige utløpsdato.

Vær oppmerksom på at varigheten og eventuelle andre modaliteter i garantidekningen er underlagt gjeldende nasjonalt eller lokalt lovverk.

KUN FOR PRODUKTER SOM SELGES I AUSTRALIA

Ingenting i disse garantivilkårene og -betingelsene må tas for å utelukke, begrense eller endre bruken av enhver betingelse, produktgaranti, garanti, rettighet eller remedie som gis eller er underforstått i Konkurrans- og forbrukerloven av 2010 (Cth), inkludert den australske forbrukerloven eller enhver annen lov der det å gjøre dette ville bestride denne loven eller føre til at noen del av disse vilkårene og betingelsene ville bli ugyldige. Fordelene du gis under denne begrensede garantien kommer i tillegg til andre rettigheter og rettsmidler du har ifølge australsk lov.

Våre varer leveres med garantier som ikke kan utelukkes under den australske forbrukerloven. Du har krav på en erstatning eller refusjon for en stor feil og til kompensasjon for eventuelle andre rimelig overskuelig tap eller skader. Du har også rett til å få varene reparert eller skiftet ut hvis varene ikke holder akseptabel kvalitet og feilen ikke kan sies å være en stor feil.

5. BETINGELSER FOR Å HA GARANTIDEKNING

Denne garantidekningen er tilgjengelig **bare** når **alle** betingelsene nedenfor er oppfylt:

- Produktet må kjøpes som ny og ubrukt av den første eieren fra en distributør/forhandler som er autorisert til å distribuere produktet i det landet eller sammenslutning av land der salget fant sted;
- BRPs angitte prosess for kontroll før levering må være utført og dokumentert av kjøperen og den autoriserte Distributøren/Forhandleren og signert av kjøperen.
- Produktet må være riktig garantiregistrert av en autorisert Distributør/Forhandler.
- Produktet må kjøpes i landet eller sammenslutning av land der kjøperen bor.
- Rutinevedlikehold som er beskrevet i *brugerhåndboken* må utføres til rett tid. BRP forbeholder seg retten til å gjøre garantidekningen avhengig av bevis på riktig vedlikehold.

BRP vil ikke innfri denne begrensede garantien for privat bruk eller kommersiell bruk hvis ett eller flere av vilkårene foran ikke er tilfredsstillt. Slike begrensninger

er nødvendige for at BRP skal kunne beholde både sikkerheten til sine produkter og for sine kunder og publikum generelt.

6. HVA DU MÅ GJØRE FOR Å FÅ GARANTIDÉKNING

Kunden må avslutte bruk av Produktet dersom noe unormalt oppdages. Kunden må varsle en autorisert Distributør/Forhandler i løpet av to (2) dager at en feil oppstår, sørge for nødvendig tilgang til Produktet og mulighet til å reparere det. Kunden må også presentere for den autoriserte Distributøren/Forhandleren bevis på at Produktet er kjøpt, og må signere reparasjons-/arbeidsordren før reparasjonen starter for å godkjenne garantireparasjonen. Alle deler som skiftes ut under denne begrensede garantien blir BRPs eiendom. Vær oppmerksom på at varslingsfristen er underlagt gjeldende nasjonale eller lokale lover i kundens land.

7. HVA BRP VIL GJØRE

I den grad det er tillatt under gjeldende lov, er BRPs forpliktelser under denne garantien begrenset til, etter eget skjønn, reparasjon av deler som er identifisert som defekte under normal bruk, vedlikehold og service, eller bytte av disse delene med nye, autentiske produktdeleer uten å ta betalt for deler og arbeid hos en autorisert distributør eller forhandler i løpet av garantiens dekningsperiode under betingelsene som er beskrevet heri. BRPs ansvar er begrenset til å utføre nødvendige reparasjoner eller utskifting av deler. Eieren kan ikke kreve at Produktet skal tilbakekalles eller at kjøpet skal annulleres hvis han/hun mener at garantien ikke blir overholdt. Du kan ha andre juridiske rettigheter som kan variere fra land til land.

Hvis det er behov for service utenfor det landet hvor roadsteren ble kjøpt, må eieren betale for tilleggsutgifter ifølge lokale forhold og forskrifter. Disse utgiftene kan blant annet være frakt, forsikring, skatter, lisensavgifter, importtoll og alle andre økonomiske utgifter, inkludert de som regjeringer, stater, territorier og deres respektive organer pålegger.

BRP forbeholder seg retten til å forbedre, omforme og endre alle produkter fra tid til annen uten å påta seg ansvar for å oppdatere produkter som ble produsert tidligere.

8. OVERFØRING

Hvis produktet skifter eier i løpet av garantiens dekningsperiode, skal denne begrensede garantien i henhold til vilkårene og betingelsene overføres til den nye eieren og være gyldig for den resterende dekningsperioden forutsatt at BRP eller en autorisert distributør/forhandler mottar et bevis på at den forrige eieren godtar overføringen av eierskap og i tillegg mottar kontaktopplysninger for den nye eieren.

9. ASSISTANSE TIL KUNDER

Hvis det skulle oppstå strid eller krangel i forbindelse med denne begrensede garantien, anbefaler BRP at du forsøker å løse problemet på Distributør/Forhandler-nivå. Vi anbefaler at du drøfter saken med servicesjefen eller eieren hos den autoriserte distributøren/forhandleren.

Hvis saken fortsatt ikke er løst, kontakt BRP ved å fylle ut kundens kontaktskjema på www.brp.com eller kontakt BRP per post på én av adressene som er oppført under avsnittet *Kontakt oss* I denne håndboken.

BRPS BEGRENSEDE GARANTI FOR EØS, SAMVELDET AV UAVHENGIGE STATER OG TYRKIA: 2023 CAN-AM® RYKER®-SERIEN

OMFANGET AV DEN BEGRENSEDE GARANTIEN

Bombardier Recreational Products Inc. ("BRP") garanterer at 2023-modeller av Can-Am Ryker ("Produktene") som selges av distributører eller forhandlere ("Distributører/Forhandlere") som er autorisert for å distribuere Can-Am On-Road-produkter ("Can-Am On Road-distributør/-forhandler") i stater som er medlemmer av Det europeiske økonomiske samarbeidsområdet (som består av landene som er medlemmer av EU, pluss Storbritannia, Norge, Island og Liechtenstein) ("EØS"), i stater som er medlemmer av Samveldet av uavhengige stater (inkludert Ukraina og Turkmenistan) ("SUS"), og Tyrkia, ikke har material- eller produksjonsfeil i løpet av perioden og under de vilkårene som beskrives nedenfor. Denne begrensede garantien vil bli ugyldig hvis: (1) Produktet er eller har vært brukt til kappkjøring eller annen konkurransepreget aktivitet, på et hvilket som helst tidspunkt, også av den tidligere eieren, (2) kilometertelleren har blitt tatt av eller endret, (3) Produktet har blitt brukt til kjøring i terrenget, eller (4) Produktet har blitt endret eller modifisert på en slik måte at det påvirker driften, yteevnen eller holdbarheten på en negativ måte eller slik at tilsiktet bruk er endret.

Deler og tilbehør som ikke er installert fra fabrikk er ikke dekket under denne begrensede garantien. Se den aktuelle teksten om den begrensede garantien for deler og tilbehør.

2. ANSVARSBEGRENSNING

JURISDIKSJONER I DEN GRAD DET TILLATES AV LOVEN. DENNE UTTRYKKELIGE GARANTIEN GJELDER OG GODTAS I STEDET FOR ALLE ØVRIGE UTTRYKKELIGE ELLER UNDERFORSTÅTTE GARANTIER, INKLUSIVE, OG UTEN BEGRENSNING, ENHVER GARANTI OM SALGBARHET ELLER EGNETHET FOR NOE SPESIELT FORMÅL. I DEN UTSTREKNING DE IKKE KAN FRASKRIVES, ER UNDERFORSTÅTTE GARANTIER BEGRENSET TIL VARIGHETEN AV DEN UTTRYKTE GARANTIEN. EVENTUELLE TILFELDIGE SKADER, FØLGESKADER, DIREKTE, INDIREKTE ELLER ANDRE SKADER AV ALLE SLAG DEKKES IKKE AV DENNE GARANTIEN. NOEN JURISDIKSJONER TILLATER IKKE PROTESTER, BEGRENSNINGER AV TILFELDIGE ELLER KONSEKVENTE SKADER ELLER ANDRE UNNTAK SOM NEVNT OVENFOR. AV DEN GRUNN KAN DET HENDE AT DE IKKE GJELDER FOR DEG. DENNE GARANTIEN GIR DEG SPESIELLE RETTIGHETER, OG DU KAN OGSÅ HA ANDRE RETTIGHETER SOM VARIERER FRA LAND TIL LAND ELLER JURISDIKSJON TIL JURISDIKSJON. (FOR PRODUKTER KJØPT I AUSTRALIA, SE PARAGRAF 4 UNDER).

Verken de autoriserte Distributørene/Forhandlerne eller andre personer har fullmakt til å gi noen bekreftelse, representasjon eller garanti når det gjelder Produktet utenom det som står i denne begrensede garantien. Hvis det skjer, kan det ikke håndheves mot BRP. BRP forbeholder seg retten til å endre denne garantien på et hvilket som helst tidspunkt, under den forståelse at slike endringer ikke vil forandre garantivilkårene som gjelder for Produkter som ble solgt med denne garantien.

3. UNNTAK – FØLGENDE OMFATTES IKKE AV GARANTIE

Følgende punkter dekkes ikke under noen omstendigheter av denne begrensede garantien:

- Utskifting av deler og materiell i rutinevedlikehold, som, men ikke begrenset til, olje og smøremidler, filtre og tennplugg.
- Normal slitasje, som, men ikke begrenset til, slitasje av dekk, batteri, dynamobørster, tette lykter og lyspærer, clutchlameller og clutchbelegg, drivreim, bremseklosser, bremsebelegg og rotor og tannhjul.
- Innstillinger og justeringer, inkludert, men uten begrensning til, justering av drivreim og justering og balansering av hjul.
- Skader relatert til Produktets utseende, inkludert men uten begrensning til, striper, flekker, falming, avskalling og skader på setematerialet.
- Skade som skyldes forsømmelse av eller mangel på riktig vedlikehold og/eller lagring slik det er beskrevet i *brugerhåndboken*.
- Skade som er et resultat av at deler er fjernet, feilaktig reparasjon, feil service eller feil vedlikehold, endringer, endringer som er utenfor de opprinnelige spesifikasjonene for Produktet, eller skade som skyldes bruk av deler eller tilbehør som ikke er produsert eller godkjent av BRP, som etter rimelig skjønning enten er inkompatible med produktet eller som påvirker produktets drift, yteevne eller varighet på en negativ måte, eller som er et resultat av at reparasjoner er utført av en person som ikke er en autorisert Distributør/Forhandler.
- Skade som skyldes montering av deler med spesifikasjoner som er forskjellig fra de originale Produkt-delene, som, men uten begrensning til, en annen type dekk, eksossystem, felger eller bremser.
- Skade som er forårsaket av misbruk, unormal bruk, forsømmelse, kappkjøring eller bruk av produktet på en måte som ikke er i overensstemmelse med anbefalt bruk beskrevet i *brugerhåndboken*.
- Skade som er et resultat av vanninntrenging, ulykke, farer på veien, neddykking, brann, tyveri, vandalisme eller naturkatastrofe.
- Skade som skyldes bruk av drivstoff, oljer eller smøremidler med andre spesifikasjoner enn de som anbefales i *brugerhåndboken*.
- Skade som skyldes korrosjon fra veisalt, batterisyre, miljøpåvirkning eller behandling i strid med anvisningene i *brugerhåndboken*.
- Tilfeldige skader eller følgeskader eller skader, inkludert, men uten begrensning til, bensinutgifter, utgifter til å transportere produktet til og fra den autoriserte distributøren/forhandleren, mekanikers reisetid, transport eller sleping, lagrings-, telefon-, mobiltelefon-, faks- eller telegramutgifter, leie av samme eller lignende Produkt mens det er inne til service eller nedetid, drosje, reise, losji, tap av eller skade på personlig eiendom, bryderi, forsikringskostnader, tilbakebetaling av lån, tidstap, tapt inntekt, omsetning eller overskudd eller tapt glede eller bruk av produktet.

4. GARANTIPERIODE

Denne begrensede garantien gjelder fra leveringsdato til første detaljforbruker eller fra den dato Produktet ble tatt i bruk for første gang, alt etter hvilken dato som kommer først og i følgende perioder:

1. **TJUEFIRE (24) ETTERFØLGENDE MÅNEDER**, for private, kommersielle og fritidseiere, unntatt artikler som dekkes i punktene (3) og (4) nedenfor.

2. **TOLV (12) ETTERFØLGENDE MÅNEDER** for kommersiell bruk, unntatt artikler som dekkes i punktene (3) og (4)nedenfor.

Produktet brukes kommersielt når det brukes i forbindelse med arbeid eller beskjeftigelse som skaper inntekt i løpet av en hvilken som helst garantiperiode. Produktet brukes også kommersielt når, på noe tidspunkt i løpet av garantiperioden, det har et registreringsnummer for kommersiell bruk.

3. **Batteri: SEKS – 6 – ETTERFØLGENDE MÅNEDER.**

4. For dekk: **SEKS (6) ETTERFØLGENDE MÅNEDER** eller til dekkene er slitt ned til de siste tre trettitodelene av en tomme (3/32 ") (2,38 millimeter) for dekkene foran, og de siste fem trettitodelene av en tomme (5/32 ") (3,97 millimeter) for dekket bak, avhengig av hva som kommer først.

Reparasjon eller erstatning av deler eller ytelse av service under denne garantien forlenger ikke gyldigheten av denne garantien ut over dens opprinnelige utløpsdato.

Vær oppmerksom på at varigheten og eventuelle andre modaliteter i garantidekningen er underlagt gjeldende nasjonalt eller lokalt lovverk.

5. BETINGELSER FOR Å HA GARANTIDEKNING

Denne garantidekningen er tilgjengelig **bare** når **alle** betingelsene nedenfor er oppfylt:

- Produktet må kjøpes som ny og ubrukt av den første eieren fra en distributør/forhandler som er autorisert til å distribuere produktet i det landet eller sammenslutning av land der salget fant sted;
- BRPs angitte prosess for kontroll før levering må være utført og dokumentert av kjøperen og den autoriserte Distributøren/Forhandleren og signert av kjøperen.
- Produktet må være riktig garantiregistrert av en autorisert Distributør/Forhandler.
- Produktet må kjøpes i landet eller sammenslutning av land der kjøperen bor.
- Rutinevedlikehold som er beskrevet i *brukerhåndboken* må utføres til rett tid. BRP forbeholder seg retten til å gjøre garantidekningen avhengig av bevis på riktig vedlikehold.

BRP vil ikke innfri denne begrensede garantien for privat bruk eller kommersiell bruk hvis ett eller flere av vilkårene foran ikke er tilfredsstillt. Slike begrensninger er nødvendige for at BRP skal kunne beholde både sikkerheten til sine produkter og for sine kunder og publikum generelt.

6. HVA DU MÅ GJØRE FOR Å FÅ GARANTIDEKNING

Kunden må avslutte bruk av Produktet dersom noe unormalt oppdages. Kunden må varsle en autorisert Distributør/Forhandler i løpet av to (2) måneder etter at en feil oppstår, sørge for nødvendig tilgang til Produktet og mulighet til å reparere det. Kunden må også presentere for den autoriserte Distributøren/Forhandleren bevis på at Produktet er kjøpt, og må signere reparasjons-/arbeidsordren før reparasjonen starter for å godkjenne garantireparasjonen. Alle deler som skiftes ut under denne begrensede garantien blir BRPs eiendom. Vær oppmerksom på at varslingsfristen er underlagt gjeldende nasjonale eller lokale lover i kundens land.

7. HVA BRP VIL GJØRE

I den grad det er tillatt under gjeldende lov, er BRPs forpliktelser under denne garantien begrenset til, etter eget skjønn, reparasjon av deler som er identifisert som defekte under normal bruk, vedlikehold og service, eller bytte av disse delene med nye, autentiske produktdeleer uten å ta betalt for deler og arbeid hos en autorisert distributør eller forhandler i løpet av garantiens dekningsperiode under betingelsene som er beskrevet heri. BRPs ansvar er begrenset til å utføre nødvendige reparasjoner eller utskifting av deler. Eieren kan ikke kreve at Produktet skal tilbakekalles eller at kjøpet skal annulleres hvis han/hun mener at garantien ikke blir overholdt. Du kan ha andre juridiske rettigheter som kan variere fra land til land.

Hvis det er behov for service utenfor det landet hvor Produktet ble kjøpt, eller, for de som er bosatt innen EØS, hvis service er nødvendig utenfor EØS, må eieren betale for tilleggsutgifter ifølge lokal forhold og forskrifter. Disse utgiftene kan blant annet være frakt, forsikring, skatter, lisensavgifter, importtoll og alle andre økonomiske utgifter, inkludert de som regjeringer, stater, territorier og deres respektive organer pålegger.

BRP forbeholder seg retten til å forbedre, omforme og endre alle produkter fra tid til annen uten å påta seg ansvar for å oppdatere produkter som ble produsert tidligere.

8. OVERFØRING

Hvis produktet skifter eier i løpet av garantiens dekningsperiode, skal denne begrensede garantien i henhold til vilkårene og betingelsene overføres til den nye eieren og være gyldig for den resterende dekningsperioden forutsatt at BRP eller en autorisert distributør/forhandler mottar et bevis på at den forrige eieren godtar overføringen av eierskap og i tillegg mottar kontaktopplysninger for den nye eieren.

9. ASSISTANSE TIL KUNDER

Hvis det skulle oppstå strid eller krangel i forbindelse med denne begrensede garantien, anbefaler BRP at du forsøker å løse problemet på Distributør/Forhandler-nivå. Vi anbefaler at du drøfter saken med servicesjefen eller eieren hos den autoriserte distributøren/forhandleren.

Hvis saken fortsatt ikke er løst, kontakt BRP ved å fylle ut kundens kontaktskjema på www.brp.com eller kontakt BRP per post på én av adressene som er oppført under avsnittet *Kontakt oss* I denne håndboken.

YTTERLIGERE VILKÅR OG BETINGELSER KUN FOR FRANKRIKE

Følgende betingelser og vilkår gjelder kun for produkter solgt i Frankrike:

Selgeren skal levere varer som overholder kontrakten, og skal være ansvarlig for defekter som eksisterer ved levering. Selger skal også være ansvarlig for feil som følge av emballasje, monteringsanvisninger eller installasjonen når den er dennes ansvar i henhold til kontrakten eller hvis utført under dennes ansvar. For å være i samsvar med kontrakten må godet:

1. Være tilpasset normal bruk for lignende varer og, hvis aktuelt:

1. Samsvare med beskrivelsen gitt av selgeren og ha kvalitetene som ble presentert kjøperen via prøve eller modell;
 2. Ha kvalitetene en kjøper med rette kan forvente med tanke på de offentlige erklæringene til selgeren, produsenten eller dens representant, inkludert i reklame eller merking; eller
2. Ha de egenskapene som er gjensidig avtalt mellom partene, eller være egnet for den spesifikke bruken forespeilet av kjøperen og påpekt av selgeren, og som er godtatt.

Handlingen for manglende overholdelse må utføres innen to år etter levering av varen. Selgeren er ansvarlig for garantien for den solgte varens skjulte defekter dersom disse skjulte defektene gjør varen uegnet for tiltenkt bruk, eller dersom de reduserer dens bruk på en slik måte at kjøperen ikke ville ha anskaffet varen eller ville gitt en lavere pris hvis dette hadde vært kjent. Handlingen for slike skjulte defekter skal tas av kjøperen innen 2 år etter at defekten er oppdaget.

KUNDEINFORMASJON

INFORMASJON OM DATAVERN

Bombardier Recreational Products inc., tilknyttede selskaper og datterselskaper («BRP») forplikter seg til å beskytte ditt personvern og støtter en generell policy med åpenhet om hvordan vi samler inn, bruker og utlevere personlige opplysninger om deg som del av å utviklet vår relasjon til deg. **Du finner mer informasjon under BRPs retningslinjer for personvern:**

<https://brp.com/en/privacy-policy.html> eller ved å skanne QR-koden nedenfor.

Vi har passende sikkerhetstiltak for å beskytte dine personlige opplysninger mot tap og uautorisert tilgang.

Personlige opplysninger som kan samles inn av BRP, direkte fra deg eller fra autoriserte forhandlere eller autoriserte tredjeparter, inkluderer:

- **Informasjon om kontakt, demografi og registrering** (f.eks. navn, komplett adresse, telefonnummer, e-post, kjønn, eierskapshistorikk, kommunikasjonsspråk)
- **Informasjon om kjøretøyet** (f.eks. serienummer, kjøps- og leveringsdato, enhetsbruk, kjøretøyets plassering og bevegelser)
- **Tredjepartsinformasjon** (f.eks. informasjon fra BRP-partnere, informasjon om felles markedsføringsaktiviteter, sosiale medier)
- **Teknologisk informasjon** (f.eks. IP-adresse, type enhet, operativsystem, type nettleser, nettsider du besøker, informasjonsskapsler og lignede teknologi når du bruker nettsidene til BRP eller forhandlere eller mobile applikasjoner)
- **Informasjon om kontakt med BRP** (f.eks. informasjon som samles inn når du ringer en BRP-salgsrepresentant, kjøper noe fra nettsiden til BRP, registrerer deg for BRPs e-poster, deltar i konkurranser o.l. som sponses av BRP eller deltar på begivenheter som sponses av BRP)
- **Informasjon om transaksjonen** (f.eks. informasjon som kreves for å håndtere returer, betalingsinformasjon når du kjøpte produkter eller tjenester via våre nettsider eller mobile apper og andre problemer knyttet til kjøp av BRP-produkter)

Denne informasjonen kan brukes til og behandles for følgende formål:

- Sikkerhet
- Kundestøtte for salg og ettersalg (f.eks. fullføre eller følge opp kjøpet eller vedlikehold)
- Registrering og garanti
- Kommunikasjon (f.eks. sende en BRP-tilfredshetsundersøkelse)
- Atferdsbasert reklame, profilering og stedsbaserte tjenester (f.eks. tilby tilpasset opplevelse)
- Samsvar og løsning av tvister
- Markedsføring og reklame
- Assistanse (f.eks. hjelp med leveringsproblemer, håndtere returer og andre problemer knyttet til ditt kjøp av BRP-produkter).

Vi kan også bruke personlig informasjon til å generere samlet eller statistisk informasjon som ikke lenger identifiserer deg personlig.

Dine personlige opplysninger kan utleveres til følgende: BRP, BRPs autoriserte forhandlere, distributører, tjenesteleverandører, reklame- og markedsføringspartnere og andre autoriserte tredjeparter.

Vi kan motta informasjon om deg fra forskjellige kilder, inkludert tredjepart, for eksempel BRBs forhandlernettsverk og partnere som vi tilbyr felles tjenester med

eller har felles markedsføringsaktiviteter. Vi kan også motta informasjon om deg fra sosiale plattformer som Facebook og Twitter når du kommuniserer med oss på disse plattformene.

Avhengig av omstendighetene kan dine personlige opplysninger kommuniseres utenfor regionen der du bor. Dine personlige opplysninger beholdes bare så lenge som det er nødvendig for det formålet de ble innhentet for og i henhold til vår oppbevaringspolicy.

Hvis du vil bruke din rett angående personvern (f.eks. rett til tilgang, rett til korrigering), for å trekke tilbake ditt samtykke og bli fjernet fra adresselisten for markedsføringsformål tilfredshetsundersøkelse eller hvis du har generelle spørsmål om personvern, kan du ta kontakt med BRPs personvernombud på e-post **privacyofficer@brp.com** eller via vanlig post:

BRP Legal Service, 726 St-Joseph, Valcourt, Quebec, Canada, J0E 2L0.

Når BRP behandler dine personlige opplysninger, gjøres det i samsvar med retningslinjene for personvern, tilgjengelig her: <https://www.brp.com/en/privacy-policy.html> eller ved å bruke følgende QR-kode.



KONTAKT OSS

www.brp.com

Asia og Stillehavsområdet

Australia

Level 26
477 Pitt Street
Sydney, NSW 2020

China

上海市徐汇区衡山路10号6号楼301
Rm 301, Building 6,
No.10 Heng Shan Rd,
Shanghai, China

Japan

21F Shinagawa East One Tower
2-16-1 Konan, Minato-ku-ku,
Tokyo 108-0075

New Zealand

Suite 1.6, 2-8 Osborne Street,
Newmarket, Auckland 2013

Europa, Midtøsten og Afrika

Belgia

Oktrooiplein 1
9000 Gent

Tsjekkia

Stefanikova 43a
Prague 5
150 00

Tyskland

Itterpark 11
40724 Hilden

Finland

Isoaavantie 7
PL 8040
96101 Rovaniemi

Frankrike

Arteparc Bâtiment B
Route de la côte d'Azur,
13 590 Meyreuil

Norge

Ingvald Ystgaardsvei 15
N-7484 Trondheim
Salg, marketing, ettermarked

Sverige

Spinnvägen 15

903 61 Umeå
Sweden 90821

Sveits

Avenue d'Ouchy 4-6
1006 Lausanne

Latin-Amerika

Brasil

Av. James Clerck Maxwell, 230
Campinas, Sao Paulo
CEP 13069-380

Mexico

Av. Ferrocarril 202
Parque Industrial Querétaro
Santo Rosa Jauregui, Querétaro
C.P. 76220

Nord-Amerika

Canada

3200A, rue King Ouest,
Suite 300
Sherbrooke (Québec) J1L 1C9

USA

10101 Science Drive
Sturtevant, Wisconsin
53177

ADRESSEENDRING / SKIFTE AV EIER

Hvis adressen din er endret eller du er den nye eieren av kjøretøyet, ber vi deg varsle BRP ved å enten:

- Varsle en autorisert Can-Am-forhandler.
- **Bare Nord-Amerika:** ring 1 888 272-9222.
- Sende inn ett av adresseendringskortene på de følgende sidene til én av adressene til BRP som er angitt i avsnittet *Kontakt oss* denne håndboken.

I tilfelle skifte av eier, legg ved bevis på at den tidligere eieren har sagt seg enig i overføringen.

Denne informasjon er dessuten meget viktig også etter at den begrensede garantien har utløpt, fordi BRP kan kontakte eieren av kjøretøyet hvis det blir nødvendig, for eksempel hvis tilbakekalling blir nødvendig av sikkerhetsmessige årsaker. Det er eierens ansvar å varsle BRP.

STJÅLNE ENHETER: Hvis kjøretøyet ditt blir stjålet, bør du varsle BRP eller en autorisert Can-Am forhandler. Vi vil be deg om å oppgi navn, adresse, telefonnummer, kjøretøyets identifikasjonsnummer og datoen det ble stjålet.

Denne siden er
tom med hensikt

Denne siden er
tom med hensikt

MERKNADER: _____

Modellnr. _____

KJØRETØYETS

IDENTIFIKASJONSNUMMER (V.I.N.) _____

MOTORENS

IDENTIFIKASJONSNUMMER (E.I.N.) _____

Eier: _____

NAVN

Nr.

GATE

LEIL

STED

FYLKE

POSTNUMMER

Kjøpsdato _____

ÅR

MÅNED

DAG

Utløpsdato for garanti _____

ÅR

MÅNED

DAG

Skal fylles ut av forhandleren ved salgstidspunktet.

OMRÅDE FOR FORHANDLERSTEMPEL

⚠ ADVARSEL

Dette Can-Am On-Road-produktet er forskjellig fra andre kjøretøy. Det krever god kunnskap og spesielle ferdigheter. Finn ut hva som gjør dette kjøretøyet annerledes.

- **FØR DU BRUKER DETTE KJØRETØYET, MÅ DU LESE DENNE BRUKERHÅNDBOKEN, ALLE SIKKERHETSDEKALENE PÅ PRODUKTET OG SE SIKKERHETSVIDEOEN.**



- **GJENNOMFØR** et opplæringskurs (hvis tilgjengelig), øv deg, gjør deg kjent med betjeningsanordninger og instrumenter og skaff deg gyldig førerkort.
- **LES** sikkerhetskortet før du begynner å kjøre.

- **BRUK ALLTID HJELM OG KJØREKLÆR.**

Førere er mer utsatt for farer på veien i denne typen kjøretøy enn i en bil.

Selv erfarne førere kan miste kontrollen og kollidere med andre kjøretøy. Dette kjøretøyet beskytter deg ikke i en kollisjon.

- **MANØVRERINGSBEGRENSNINGER OG VEIENS BESKAFFENHET.**

Vehicle Stability System (VSS) forhindrer ikke at du mister kontrollen, tipper over eller faller av hvis du overstiger kjøretøyet's begrensninger. Du kjenner til begrensningene ved forskjellige kjøreforhold. Ikke kjør i terreng eller på is eller snø. Unngå sølepytter og rennende vann. Denne typen kjøretøy kan få vannplaning og skli på veier dekket med grus, skitt og sand. Senk farten dersom du må kjøre under disse forholdene.

©TM og BRP-logoen er varemerker som eies av BOMBARDIER RECREATIONAL PRODUCTS INC. eller dets tilknyttede selskaper.

©2022 BOMBARDIER RECREATIONAL PRODUCTS INC. ALLE RETTIGHETER RESERVERT.

www.brp.com

SKI-DOO®

LYNX®

SEA-DOO®

EVINRUDE®

CAN-AM®

ROTAX®