

can-am



Renegade™ 70
Renegade 110 / Renegade 110 X xc

GEBRUIKERS- HANDLEIDING

Bevat veiligheids-, gebruiks- en
onderhoudsinformatie

**2
0
2
3**

⚠ WAARSCHUWING

ATV van klasse Y. Respecteer altijd de aanbevolen leeftijd onder toezicht van volwassenen

- 6 jaar of ouder voor Renegade 70
- 10 jaar of ouder voor Renegade 110 en Renegade 110 Xxc

Lees deze gebruikershandleiding zorgvuldig door. Deze bevat belangrijke veiligheidsinformatie.

Toezicht door een volwassene is nodig om de risico's goed te begrijpen bij gebruik van deze voertuigen.

Neem samen de gebruikershandleiding door en geef uitleg over de inhoud aan de jonge bestuurder en zorg dat de jonge bestuurder het correcte, veilige gebruik van het voertuig kent. Verwijdering of wijziging van onderdelen gerelateerd aan verdampingsemissie van dit OHRV is wettelijk verboden.

Overtreders kunnen worden onderworpen aan burgerlijke en/of strafrechtelijke sancties uit hoofde van Californische en federale wetgeving.

Bewaar deze gebruikershandleiding altijd bij het voertuig.

 **WAARSCHUWING**

HET GEBRUIK VAN UW VOERTUIG HOUDT GEVAREN IN.

Een aanrijding of koprol is snel gebeurd als u de nodige voorzorgen niet neemt, zelfs tijdens routinemanoeuvres zoals keren, bergop of over hindernissen rijden.

Voor uw eigen veiligheid dient u alle waarschuwingen in deze gebruikershandleiding en op de labels op uw voertuig te begrijpen en te volgen. Als u deze waarschuwingen negeert kan dit leiden tot **ERNSTIGE OF DODELIJKE VERWONDINGEN**. Bewaar deze gebruikershandleiding altijd bij het voertuig.

 **WAARSCHUWING**

Het niet in acht nemen van de veiligheidsmaatregelen en instructies in de gebruikershandleiding, de **VEILIGHEIDSVIDEO** en op de veiligheidslabels op het product kan leiden tot letsel, inclusief de mogelijkheid van overlijden.

WAARSCHUWING CONFORM CALIFORNIA PROPOSITION 65

 **WAARSCHUWING**

Bij het bedienen, repareren en onderhouden van het voertuig kunt u worden blootgesteld aan chemicaliën, waaronder uitlaatgas, koolmonoxide, ftalaten, en lood, waarvan in de Staat Californië bekend is dat ze kanker en aangeboren afwijkingen en andere risico's m.b.t. de voortplanting veroorzaken. Om de blootstelling te beperken dient u inademing van uitlaatgas te vermijden, de motor niet stationair te laten draaien, tenzij dat nodig is, uw auto in een goed geventileerde ruimte te onderhouden en handschoenen te dragen of uw handen tijdens onderhoud van uw auto regelmatig te wassen. Ga voor meer informatie naar

www.p65warnings.ca.gov/products/passenger-vehicle.

TM® Handelsmerken van BRP of zijn dochtermaatschappijen.
Dit is een niet noodzakelijk volledige lijst van handelsmerken die eigendom zijn van Bombardier Recreational Products Inc. of zijn dochtermaatschappijen:

Can-Am®

Renegade™

XPSTM

Alle rechten voorbehouden. Geen enkel deel van deze gebruikershandleiding mag worden veelevoudigd in welke vorm dan ook zonder voorafgaande schriftelijke toestemming van Bombardier Recreational Products Inc.

©Bombardier Recreational Products Inc. (BRP) 2022

Deutsch	Dieses Handbuch ist möglicherweise in Ihrer Landessprache verfügbar. Bitte wenden Sie sich an Ihren Händler oder besuchen Sie: www.operatorsguides.brp.com
English	This guide may be available in your language. Check with your dealer or go to: www.operatorsguides.brp.com
Español	Es posible que este manual esté disponible en su idioma. Consulte a su distribuidor o visite: www.operatorsguides.brp.com
Français	Ce guide peut être disponible dans votre langue. Vérifier avec votre concessionnaire ou aller à: www.operatorsguides.brp.com
Italiano	Questa guida potrebbe essere disponibile nella propria lingua. Contattare il concessionario o consultare: www.operatorsguides.brp.com
中文	本手册可能有您的语种的翻译版本。请向经销商询问，或者登录 www.operatorsguides.brp.com 查询。
日本語	このガイドは、言語によって翻訳版が用意されています。ディーラーに問い合わせるか、次のアドレスでご確認ください： www.operatorsguides.brp.com
Nederlands	Deze handleiding kan beschikbaar zijn in uw taal. Vraag het aan uw dealer of ga naar: www.operatorsguides.brp.com
Norsk	Denne boken kan finnes tilgjengelig på ditt eget språk. Kontakt din forhandler eller gå til: www.operatorsguides.brp.com
Português	Este manual pode estar disponível em seu idioma. Fale com sua concessionária ou visite o site: www.operatorsguides.brp.com
Русский	Воспользуйтесь руководством на вашем языке. Узнайте о его наличии у дилера или на странице по адресу www.operatorsguides.brp.com
Suomi	Käyttöohjekirja voi olla saatavissa omalla kielelläsi. Tarkista jälleenmyyjältä tai käy osoitteessa: www.operatorsguides.brp.com
Svenska	Denna bok kan finnas tillgänglig på ditt språk. Kontakta din återförsäljare eller gå till: www.operatorsguides.brp.com

Beschreven modellen

Renegade 70
Renegade 110
Renegade 110 Xxc

In Canada worden de distributie en het onderhoud van de producten verzorgd door Bombardier Recreational Products Inc.(BRP).

In de Verenigde Staten worden de producten verdeeld door BRP US Inc.

In de Europese Economische Ruimte (die bestaat uit de lidstaten van de Europese Unie plus het Verenigd Koninkrijk, Noorwegen, IJsland en Liechtenstein), het Gemeenebest van Onafhankelijke Staten (inclusief Oekraïne en Turkmenistan) en Turkije worden producten gedistribueerd en onderhouden door BRP European Distribution S. A. en andere geaffilieerde bedrijven of dochterondernemingen van BRP.

Voor alle andere landen worden de producten gedistribueerd en onderhouden door Bombardier Recreational Products Inc. (BRP) of zijn dochtermaatschappijen.

Onthoud tijdens het lezen van deze gebruikershandleiding, dat:

 **WAARSCHUWING**

Duidt op een mogelijk gevaar dat, als het niet wordt vermeden, kan leiden tot ernstige of dodelijke verwondingen.

INHOUDSOPGAVE

ALGEMENE INFORMATIE

ALGEMENE INFORMATIE	8
Informeer u voor u vertrekt	8
Veiligheidsaanwijzingen	9
Bericht voor de ouders	9
Over deze gebruikershandleiding	10

VEILIGHEIDSINFORMATIE

VEILIGHEIDSVOORSCHRIFTEN	14
Koolmonoxidevergiftiging vermijden	14
Brandstofbranden en andere gevaren vermijden	14
Brandwonden door hete onderdelen vermijden	15
Accessoires en aanpassingen	15
BIJZONDERE VEILIGHEIDSAANWIJZINGEN	16
BEDRIJFSWAARSCHUWINGEN	19
Aanbevolen leeftijd	20
Een passagier vervoeren	21
Rijden zonder persoonlijke beschermingsmiddelen	22
Drugs of alcohol	23
Overdreven snelheid	23
Correcte positie op het voertuig	25
Onbekend terrein	26
Rijden op uitzonderlijk ruw, glad of los terrein	27
Verkeerd draaien	27
Zeer steile hellingen	28
Heuvelop rijden	29
Heuvelaf rijden	30
Dwars op een helling rijden of keren op een helling	31
Stilvallen, achteruit rollen of verkeerd afstappen tijdens het bergop rijden	32
Over hindernissen rijden	33
Slijpen of schuiven	34
Achteruit rijden	36
Incorrecte aanpassingen	38
Lading laden, dragen of trekken	39
INSPECTIE VOOR HET VERTREK	40
Checklist voor inspectie voor het vertrek	40
RIJDEN MET UW VOERTUIG	43
Rijkleding	44
Het is verboden een passagier te vervoeren	45
Lading transporteren	46
Recreatief gebruik	46
Milieu	47
Ontwerpbeperkingen	47
Gebruik off-road	47
Rijtechnieken	48

BELANGRIJKE LABELS OP HET PRODUCT (CANADA/VS) ..	58
Loshangend label veiligheid	58
Veiligheidslabels op het voertuig	59
Pictogram Gegoten	66
Loshangend label conformiteit	67
BELANGRIJKE LABELS OP HET PRODUCT (ALLE LANDEN BUITEN CANADA/VS)	68
Loshangend Etiket.....	68
Voertuigveiligheid.....	70
Pictogram Gegoten.....	76
VEILIGHEIDSGEBREKEN MELDEN	77

VOERTUIGINFORMATIE

PRIMAIRE BESTURINGSELEMENTEN	80
Gashendel	80
Remhendel rechts	83
Remhendel links	83
Parkeerrem	84
SECUNDAIRE BEDIENINGSELEMENTEN	87
Schakelhendel	87
Multifunctionele schakelaar	88
Verklikkerlichtjes	90
Contactschakelaar	91
UITRUSTING	92
Zadel	92
BRANDSTOF	94
Vereiste brandstof	94
Tankprocedure	95
INVAARPERIODE	97
Gebruik tijdens de inrijperiode	97
BEDIENINGSINSTRUCTIES	98
De motor starten	98
De motor uitzetten	100
Schakelen	100
UW RIT AANPASSEN	101
Ophanging afstellen	101
TRANSPORT VAN HET VOERTUIG	104

ONDERHOUD

ONDERHOUDSSCHEMA	108
EPA-regelgeving - Voertuigen voor Canada en V.S.	108
Zeer stoffige omstandigheden.....	108
Onderhoudsschema	109
ONDERHOUDSPROCEDURES	113
Motorolie	113

Luchtfilter	117
Luchtfilterhuis	118
Vonkafleider	119
Uitlaatsysteem	121
CVT-deksel	121
Olie voor tandwielkasten	123
Gaskabel	125
Bougie	127
Accu	129
Zekering	130
Lichten	132
Aandrijfketting, rol en kettingwielen	133
Wiellager	137
Banden en wielen	138
Stuursysteem	140
Wielophanging	142
Remmen	143
ONDERHOUDSDOCUMENTATIE	146
VERZORGING VAN HET VOERTUIG	150
Verzorging na gebruik	150
Reiniging en bescherming voertuig	150
BEWARING EN VOORBEREIDING OP HET RIJSEIZOEN	151

TECHNISCHE INFORMATIE

VOERTUIGIDENTIFICATIE	154
Plaats voertuigidentificatienummer (VIN)	155
Plaats motoridentificatienummer (EIN)	155
LOSHANGEND LABEL CONFORMITEIT	156
Loshangend label conformiteit	156
CONFORMITEITSLABELS	157
ANSI/SVIA conformiteit	157
Informatie over de beperking van de uitlaatgassen	158
US CPSC conformiteit	159
Ethanolpercentage	160
REGELSYSTEEM VOOR VERDAMPENDE EMISSIES	161
Modellen in Californië met een systeem ter beperking van de verdampingsemissie	161

VOORSCHRIFTEN INZAKE DE BEPERKING VAN GELUIDS- EMISSIE (CANADA/VERENIGDE STATEN).....	162
EG-CONFORMITEITSVERKLARING	163
UK-CONFORMITEITSVERKLARING	164

TECHNISCHE SPECIFICATIES

TECHNISCHE SPECIFICATIES.....	166
-------------------------------	-----

OPLOSSEN VAN PROBLEMEN

RICHTLIJNEN VOOR HET OPLOSSEN VAN PROBLEMEN ..	174
Oplossen van problemen	174

KLANTENINFORMATIE

INFORMATIE OVER GEGEVENSBE SCHERMING	210
NEEM CONTACT OP	213
Azië-Pacific	213
Europa, Midden-Oosten en Afrika	213
Latijns-Amerika	213
Noord-Amerika	213
ADRESWIJZIGING EN VERANDERING VAN EIGENAAR.....	214

ALGEMENE INFORMATIE

ALGEMENE INFORMATIE

Gefeliciteerd met de aankoop van uw nieuwe Can-Am® Youth ATV. U geniet de beperkte BRP-garantie en kunt steeds een beroep doen op een netwerk van erkende Can-Am off-road dealers voor de nodige onderdelen, accessoires of service.

Op het moment van aflevering bent u op de hoogte gebracht van de garantiedekking en hebt u de checklist vóór aflevering ondertekend om er zeker van te zijn dat uw voertuig naar volle tevredenheid is gereedgemaakt.

Uw dealer staat altijd voor u klaar. Voor meer informatie kunt u bij uw dealer terecht.

Informeer u voor u vertrekt

Lees voordat u het voertuig gaat besturen deze Gebruikershandleiding voor informatie over hoe het risico op ongevallen kunt beperken voor uzelf of andere weggebruikers.

Lees tevens alle veiligheidslabels op uw voertuig en bekijk de *veiligheidsfilm* op:

<https://can-am.brp.com/off-road/safety>

Of gebruik de volgende QR-code.



Dit voertuig is uitsluitend bestemd voor gebruik offroad. Hij dient hoofdzakelijk voor algemeen recreatief gebruik, maar kan ook voor nutsdoeleinden worden gebruikt.

De waarschuwingen in deze gebruikershandleiding negeren kan leiden tot ERNSTIG LETSEL of DE DOOD.

Aanbevolen leeftijd

Dit zijn voertuigen van klasse "Y" (voor Youth of jongeren), respecteer altijd de aanbevolen leeftijd:

- De Renegade is een voertuig van klasse Y-6+ en mag bestuurd worden door kinderen van 6 jaar of ouder onder toezicht van volwassenen, of door bestuurders van 16 jaar of ouder.
- De renegade 110 en renegade 110 X zijn voertuigen van klasse Y-10+ en mogen bestuurd worden door kinderen van 10 jaar of

ouder onder toezicht van volwassenen, of door bestuurders van 16 jaar of ouder.

- Laat een ATV nooit aanhoudend gebruiken door een kind als dat, ongeacht de leeftijd, niet over de vaardigheden beschikt om er veilig mee te rijden.

Rijopleiding

Ga nooit met dit voertuig rijden zonder gepaste opleiding. **Volg een praktijkopleiding.** Alle bestuurders moeten worden opgeleid door een gekwalificeerd instructeur.

Voor meer informatie over het veilige gebruik van uw ATV kunt u contact opnemen met een erkende off-road-dealer van Can-Am die u ook kan inlichten over praktijkopleidingen in uw buurt.

Bel in de VS het Specialty Vehicle Institute of America (SVIA) op +1 800 887-2887 of in Canada de Canada Safety Council (CSC) op +1 613 739-1535.

Veiligheidsaanwijzingen

Verklaring over de soorten veiligheidsmeldingen, hoe ze eruit zien en hoe ze in deze handleiding worden gebruikt:

Het veiligheidswaarschuwingssymbool  duidt op een potentieel letselrisico.

WAARSCHUWING

Duidt op een mogelijk gevaar dat, als het niet wordt vermeden, kan leiden tot ernstige of dodelijke verwondingen.

VOORZICHTIG

Wijst op een gevaarlijke situatie die, als ze niet wordt vermeden, kan leiden tot licht of matig letsel.

MERK OP

Duidt op een aanwijzing die, als ze niet wordt gevolgd, kan leiden tot zware schade aan het voertuig of andere bezittingen.

Bericht voor de ouders

Neem deze gebruikershandleiding door met iedereen die het voertuig gaat gebruiken.

Neem rustig de tijd om alle aanwijzingen voor het veilige en correcte gebruik door te nemen met de kinderen en besteed bijzondere aandacht aan de veiligheidslabels op het product voordat u ze met het voertuig laat rijden.

Leer de bedieningselementen en werking van het voertuig kennen en lees de Gebruikershandleiding aandachtig.

Denk erom dat uw houding ten overstaan van veiligheid uw kind beïnvloedt.

 **WAARSCHUWING**

Deze ATV is geen speelgoed.

- **Alle kinderen hebben verschillende vaardigheden, fysieke mogelijkheden en beoordelingsvermogen. Sommige kinderen zijn niet in staat om veilig met een ATV te rijden.**
- **Kinderen jonger dan 16 mogen nooit met een ATV rijden zonder toezicht van een volwassene.**
- **Laat verder gebruik van dit voertuig niet toe als het kind niet over de vaardigheden, kracht of het beoordelingsvermogen beschikt om veilig te rijden.**

Over deze gebruikershandleiding

Deze Gebruikershandleiding is bedoeld om de eigenaar/gebruiker van een nieuw voertuig vertrouwd te maken met de diverse bedieningselementen, het onderhoud en het veilige gebruik van zijn voertuig. Ze is onmisbaar voor het correcte gebruik van het product.

Bewaar deze Gebruikershandleiding in het voertuig zodat u ze onder meer kunt raadplegen voor onderhoud, het oplossen van problemen en om anderen aanwijzingen te geven.

Merk op dat de Gebruikershandleiding beschikbaar is in verschillende talen. In geval van discrepanties zal de Engelse versie de overhand hebben.

Voor een extra kopie of afdruk van uw Gebruikershandleiding kunt u terecht op onze website:

www.operatorsguides.brp.com

De informatie in dit document is correct op het moment van publicatie. BRP voert echter een beleid van continue verbetering van zijn

producten, zonder dat dit enige verbintenis inhoudt tot uitrusting van eerder vervaardigde producten met vernieuwde onderdelen. Door laattijdige wijzigingen kunnen er verschillen zijn tussen het gefabriceerde product en de beschrijvingen en/of specificaties in deze handleiding. BRP behoudt zich het recht voor op eender welk moment specificaties, ontwerpen, functies, modellen of uitrusting te schrappen of te wijzigen zonder dat dit enige verplichting inhoudt.

Deze gebruikershandleiding moet bij een eventuele verkoop bij het voertuig blijven.

Onthoud tijdens het lezen van deze gebruikershandleiding, dat:



WAARSCHUWING

Duidt op een mogelijk gevaar dat, als het niet wordt vermeden, kan leiden tot ernstige of dodelijke verwondingen.

Deze pagina is bewust
leeg gelaten

VEILIGHEIDSIN- FORMATIE

VEILIGHEIDSVOORSCHRIFTEN

Koolmonoxidevergiftiging vermijden

Uitlaatgassen van motors bevatten steeds koolmonoxide, een dodelijk gas. Inademing van koolmonoxide kan leiden tot hoofdpijn, duizeligheid, slaperigheid, misselijkheid, verwarring en zelfs de dood.

Koolmonoxide is een kleurloos, geurloos, smaakloos gas dat aanwezig kan zijn zelfs als u het niet ziet of geen uitlaatgas ruikt. Dodelijke concentraties koolmonoxide worden snel bereikt en kunnen u zo snel bevangen dat u zichzelf niet meer in veiligheid kunt brengen. Ook kunnen dodelijke concentraties koolmonoxide uren- of dagenlang in afgesloten of slecht verluchte ruimtes blijven hangen. Als u één van de symptomen van koolmonoxidevergiftiging voelt opkomen, verlaat de ruimte dan onmiddellijk, zorg voor verse lucht en vraag medische behandeling.

Om ernstig letsel of dood door koolmonoxide te verhinderen of te voorkomen:

- Het voertuig nooit in slecht verluchte of gedeeltelijk afgesloten ruimtes zoals garages, carports of schuren laten draaien. Zelfs indien u de uitlaatgassen met ventilators of open vensters en deuren tracht te verluchten, kan de koolmonoxideconcentratie toch gevaarlijk snel oplopen.
- Laat het voertuig nooit draaien op plekken buitenshuis waar de uitlaatgassen langs openingen, zoals vensters en deuren, een gebouw kunnen binnendringen.

Brandstofbranden en andere gevaren vermijden

Benzine is uiterst brandbaar en zeer explosief. Benzinedampen kunnen zich verspreiden en op meters afstand van de motor door een vonk of vlam worden aangestoken. Volg deze aanwijzingen om het risico op brand of explosie te verlagen:

- Sla brandstof uitsluitend op in goedgekeurde, rode benzinebidons.
- Vul nooit een benzinebidon in of op het voertuig. Een ontleding van statische elektriciteit kan ervoor zorgen dat de brandstof ontvlamt.
- Volg nauwgezet de instructies in het hoofdstuk over **BRANDSTOF** om de brandstoftank te vullen.
- De motor nooit starten of bedienen zonder dat de benzinedop er goed opzit.

Benzine is giftig en kan letsel of de dood veroorzaken.

- Hevel nooit benzine over met de mond.
- Raadpleeg onmiddellijk uw arts als u benzine hebt ingeslikt, in de ogen hebt gekregen of benzinedampen hebt ingeademd.

Als u benzine op het lichaam morst, afwassen met water en zeep en van kleren verwisselen.

Brandwonden door hete onderdelen vermijden

Bepaalde componenten zoals remrotoren en uitlaatcomponenten worden tijdens het rijden zeer heet. Raak die onderdelen niet aan als de motor draait of net heeft gedraaid om brandwonden te vermijden.

Accessoires en aanpassingen

Wijzigingen of toevoeging van door BRP goedgekeurde accessoires kunnen van invloed zijn op het rijgedrag van uw voertuig. Het is belangrijk dat u de tijd neemt om vertrouwd te worden met het voertuig nadat wijzigingen zijn aangebracht, zodat u begrijpt hoe u uw rijgedrag overeenkomstig dient aan te passen.

Vermijd het installeren van inrichtingen die niet specifiek door BRP voor het voertuig zijn goedgekeurd en vermijd ongeoorloofde wijzigingen. Deze wijzigingen en inrichtingen zijn niet door BRP getest en kunnen risico's opleveren. Ze kunnen bijvoorbeeld:

- verlies van de controle en verhoogd risico van een ongeluk met zich meebrengen
- oververhitting of kortsluiting veroorzaken, waardoor de kans op brand of brandwonden toeneemt
- de beveiligingsvoorzieningen van het voertuig beïnvloeden.

Het kan ook onwettig worden om met uw voertuig te rijden.

Zo kan bijvoorbeeld de installatie van een extra GPS- of telefoonondersteuning de besturingsmogelijkheden van het voertuig belemmeren en het risico van controleverlies vergroten.

Vraag uw BRP dealer om beschikbare geschikte accessoires voor uw voertuig.

BIJZONDERE VEILIGHEIDSAANWIJZINGEN

DIT VOERTUIG IS GEEN SPEELGOED EN HET GEBRUIK ERVAN HOUDT GEVAREN IN.

- Dit voertuig besturen is heel anders dan rijden met andere voertuigen. Een aanrijding of koprool is snel gebeurd als u de nodige voorzorgen niet neemt, zelfs tijdens routine manoeuvres zoals keren, bergop of over hindernissen rijden.

U kunt ERNSTIGE OF DODELIJKE VERWONDINGEN OPLOPEN, als u deze instructies niet volgt:

- Lees deze Gebruikershandleiding en alle veiligheidslabels op het product aandachtig en volg de beschreven bedieningsinstructies. Bekijk de veiligheidsvideo aandachtig voordat u het voertuig gebruikt.
- Respecteer altijd de aanbevolen leeftijd: De Renegade 70 mag bestuurd worden door kinderen van 6 jaar of ouder onder toezicht van volwassenen, of door bestuurders van 16 jaar of ouder.
- Respecteer altijd de aanbevolen leeftijd: De Renegade 110 en Renegade 110 Xxc mogen bestuurd worden door kinderen van 10 jaar of ouder onder toezicht van volwassenen, of door bestuurders van 16 jaar of ouder.
- Laat een ATV nooit aanhoudend gebruiken als het kind, ongeacht de leeftijd, niet over de vaardigheden beschikt om er veilig mee te rijden.
- Neem nooit een passagier mee op dit voertuig. Passagiers beïnvloeden het evenwicht en stuurgedrag en verhogen het risico op controleverlies.
- Rijd nooit met dit voertuig op verharde oppervlakken, bijv. op stoepen, opritten, parkeerterreinen en straten.
- Rijd nooit met dit voertuig op de openbare weg, zelfs als het een aardeweg of kiezelpad betreft.
- Rijd nooit met dit voertuig zonder een goed passende, goedgekeurde helm op. Draag altijd oogbescherming (bril of vizier), handschoenen, laarzen, een hemd of jack met lange mouwen en een lange broek.
- Rijd nooit met dit voertuig als u moe of ziek bent of onder invloed van drugs of alcohol. In die omstandigheden zijn uw reactiesnelheid en oordeelkundig vermogen sterk aangetast.
- Rijd nooit overdreven snel. Pas uw snelheid altijd aan aan het terrein, de zichtbaarheid, de rijomstandigheden en uw ervaring.
- Probeer nooit op twee wielen te rijden, te springen of andere stunts uit te voeren.
- Inspecteer uw voertuig voor elk gebruik om er zeker van te zijn dat het in goede staat verkeert. Volg altijd de inspectie- en onderhoudsprocedures en -schema's, die u verder in deze Gebruikershandleiding vindt.
- Houd uw beide handen altijd aan het stuur en uw voeten op de voetsteunen, terwijl u met uw voertuig rijdt.
- Rijd altijd traag en wees extra voorzichtig wanneer u op onbekend terrein rijdt. Wees altijd alert voor veranderingen in het terrein wanneer u met dit voertuig rijdt.

- Rijd nooit op te ruig, glad of losliggend terrein tot u de nodige vaardigheden hebt verworven om uw voertuig onder controle te houden op dergelijk terrein. Wees altijd uiterst voorzichtig op dergelijk terrein.
- Volg altijd de juiste procedures om te draaien, die u verder in deze Gebruikershandleiding vindt. Oefen het draaien met lage snelheid voordat u het sneller probeert. Draai nooit met te hoge snelheid.
- Begeef u met dit voertuig nooit op hellingen die te steil zijn voor het voertuig of voor uw rijvaardigheid. Oefen op minder steile hellingen voordat u een steile helling neemt.
- Volg altijd de juiste procedures om bergop te rijden, die u verder in deze Gebruikershandleiding vindt. Controleer het terrein aandachtig voordat u een helling begint op te rijden. Rijd nooit een helling op met een te gladde of losse ondergrond. Verplaats uw gewicht naar voren. Open de gasklep niet plots en schakel niet bruusk. Rijd nooit met hoge snelheid over de top van een heuvel.
- Volg altijd de juiste procedures om bergaf te rijden en te remmen op een helling, die u verder in deze Gebruikershandleiding vindt. Controleer het terrein aandachtig voordat u een helling begint af te rijden. Verplaats uw gewicht naar achter. Rijd nooit met hoge snelheid van een heuvel. Rijd niet van een heuvel onder een hoek waarin het voertuig sterk naar één kant gaat overhellen. Rijd liefst recht naar beneden.
- Volg altijd de juiste procedures om dwars over een heuvel te rijden, die u verder in deze Gebruikershandleiding vindt. Vermijd hellingen met een te gladde of losse ondergrond. Verplaats uw gewicht naar de bergopzijde van het voertuig. Probeer nooit te keren op een heuvel, tot u de omkeertechniek op vlak terrein onder de knie heeft, die u verder in deze Gebruikershandleiding vindt. Vermijd dwars over een steile helling rijden, indien mogelijk.
- Pas altijd de juiste procedures toe wanneer u stilvalt of achteruitrolt bij het bergop rijden. Schakel in een geschikte versnelling en houd een constante snelheid aan tijdens het bergop rijden om te voorkomen dat u stilvalt. Valt u stil of rolt u achteruit, volg dan de speciale remprocedure, die u verder in deze Gebruikershandleiding vindt. Stap af aan de hoger gelegen zijde of aan een zijde, als het voertuig recht bergopwaarts staat. Keer het voertuig om en stap weer op volgens de procedure die verder in deze Gebruikershandleiding wordt beschreven.
- Controleer altijd of er geen hindernissen zijn, voordat u op een onbekend terrein gaat rijden. Probeer nooit over grote hindernissen, zoals grote rotsblokken of omgevallen bomen, te rijden. Volg altijd de juiste procedures om over hindernissen te rijden, die u verder in deze Gebruikershandleiding vindt.
- Wees altijd voorzichtig bij het slippen of schuiven. Oefen met lage snelheid op een vlak, effen terrein totdat u het slippende of schuivende voertuig veilig onder controle kunt houden. Rijd traag en uiterst voorzichtig op een zeer gladde ondergrond, bijvoorbeeld op

- ijs, om te voorkomen dat het voertuig oncontroleerbaar gaat slippen.
- Rijd nooit met dit voertuig door snel stromend water of door water dat dieper is dan aangegeven in deze Gebruikershandleiding. Vergeet niet dat natte remmen een sterk verminderd remvermogen hebben. Test uw remmen, wanneer u water, modder of sneeuw verlaat. Rem eventueel enkele malen zodat de remblokken door de wrijving drogen.
 - Vergeet nooit dat de remafstand rechtstreeks wordt beïnvloed door onder meer het weer, de staat van het terrein en de banden, het remsysteem, de snelheid en uw rijgedrag. Pas uw rijgedrag daaraan aan.
 - BRP raadt u aan op uw ATV te zitten bij het achteruitrijden. Sta zo weinig mogelijk rechtop. Als uw gewicht naar voren schuift tegen de gashendel kunt u onverhoeds versnellen en de controle verliezen.
 - Gebruik altijd banden van het type en de maat die verder in deze Gebruikershandleiding zijn aangegeven. Zorg altijd voor de juiste bandenspanning, zoals verder in deze Gebruikershandleiding wordt beschreven.
 - Neem nooit lasten mee op een jongerenmodel.
 - Ga nooit met dit voertuig rijden zonder gepaste opleiding. **Volg een praktijkopleiding.** Alle bestuurders moeten worden opgeleid door een gekwalificeerd instructeur.

BEDRIJFSWAARSCHUWINGEN

Rijden met dit voertuig zonder de juiste instructies

 **WAARSCHUWING**



MOGELIJK GEVAAR

Rijden met dit voertuig zonder aangepaste opleiding.

WAT KAN ER GEBEUREN

Het risico op een ongeval neemt aanzienlijk toe wanneer de bestuurder niet weet hoe hij dit voertuig correct moet besturen in verschillende situaties en op verschillende soorten terreinen.

HOE KUNT U DIT RISICO VOORKOMEN

Beginners en onervaren bestuurders dienen een praktijkopleiding te volgen. Daarna moeten ze de aangeleerde vaardigheden en de in deze Gebruikershandleiding beschreven rijtechnieken regelmatig inoefenen.

Voor meer informatie over een praktijkopleiding kunt u contact opnemen met een erkende Can-Am dealer.

Aanbevolen leeftijd

 **WAARSCHUWING**

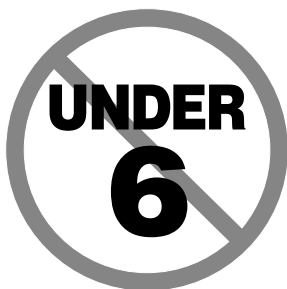

MOGELIJK GEVAAR

Niet-naleving van de leeftijdsaanbevelingen voor dit voertuig.

WAT KAN ER GEBEUREN

Wanneer kinderen met een ATV rijden die niet wordt aanbevolen voor hun leeftijd, lopen ze risico op ernstige verwondingen, soms met dodelijke afloop.

Zelfs als een kind tot de leeftijdscategorie behoort waarvoor dit voertuig wordt aanbevolen, beschikt het niet altijd over de nodige vaardigheden en voldoende beoordelingsvermogen om veilig met dit voertuig te rijden. Dit kan tot ernstige ongelukken leiden.

HOE KUNT U DIT RISICO VOORKOMEN

De Renegade 70 mag bestuurd worden door kinderen van 6 jaar of ouder onder toezicht van volwassenen, of door bestuurders van 16 jaar of ouder.

De Renegade 110 en Renegade 110 Xxc mogen bestuurd worden door kinderen van 10 jaar of ouder onder toezicht van volwassenen, of door bestuurders van 16 jaar of ouder.

Laat een ATV nooit aanhoudend gebruiken als het kind, ongeacht de leeftijd, niet over de vaardigheden beschikt om er veilig mee te rijden.

Een passagier vervoeren

! WAARSCHUWING



V06A020

MOGELIJK GEVAAR

Een passagier meenemen met dit voertuig.

WAT KAN ER GEBEUREN

Hierdoor wordt uw voertuig moeilijker bestuurbaar en raakt het sneller uit evenwicht.

Dit kan tot een ongeluk leiden, waarbij u en/of uw passagier gewond raken.

HOE KUNT U DIT RISICO VOORKOMEN

Neem nooit een passagier mee. Ondanks de lange zitting die de chauffeur onbeperkte bewegingsvrijheid biedt, is deze niet ontworpen noch bedoeld om passagiers mee te nemen.

Voertuig op de openbare weg of de snelweg

! WAARSCHUWING



MOGELIJK GEVAAR

Met dit voertuig op de openbare weg rijden.

WAT KAN ER GEBEUREN

U kunt botsen met een ander voertuig.

HOE KUNT U DIT RISICO VOORKOMEN

Rijd nooit met dit voertuig op de openbare weg, zelfs als het een aardeweg of kiezelpad betreft. In veel staten is het verboden om met dit voertuig op de openbare weg te rijden.

Rijden zonder persoonlijke beschermingsmiddelen

 **WAARSCHUWING**



MOGELIJK GEVAAR

Rijden met dit voertuig zonder een goedgekeurde helm, oogbescherming en beschermende kledij te dragen.

WAT KAN ER GEBEUREN

- Wanneer u rijdt zonder goedgekeurde helm neemt het risico op een ernstig of zelfs dodelijk hoofdletsel bij een ongeval aanzienlijk toe.
- Rijden zonder oogbescherming verhoogt het risico op ongelukken en op ernstige verwondingen bij een ongeval.
- Rijden zonder beschermende kledij verhoogt het risico op ernstige verwondingen bij een ongeval.

HOE KUNT U DIT RISICO VOORKOMEN

Draag altijd een goedgekeurde helm die goed past. Draag ook:

- Oogbescherming (bril of gelaatsscherm)
- Harde kinbeschermer
- Handschoenen en laarzen
- Hemd of jack met lange mouwen
- Lange broek.

Drugs of alcohol

 **WAARSCHUWING**



V06A07G

MOGELIJK GEVAAR

Gebruik van dit voertuig als u onder invloed bent van drugs of alcohol.

WAT KAN ER GEBEUREN

Dit kan uw beoordelingsvermogen ernstig aantasten.

Uw reactiesnelheid kan afnemen.

Uw evenwicht en perceptie kunnen eronder lijden.

U kunt een ernstig of dodelijk ongeluk krijgen.

HOE KUNT U DIT RISICO VOORKOMEN

Gebruik dit voertuig nooit na drugs- of alcoholgebruik.

Overdreven snelheid

 **WAARSCHUWING**



V06A08G

MOGELIJK GEVAAR

Te snel rijden met dit voertuig.

WAT KAN ER GEBEUREN

De kans dat u de controle over uw voertuig verliest en een ongeluk heeft neemt toe.

HOE KUNT U DIT RISICO VOORKOMEN

Pas uw snelheid altijd aan aan het terrein, de zichtbaarheid, de rijomstandigheden en uw ervaring.

Rijden op twee wielen, springen en andere stunts

 **WAARSCHUWING**



MOGELIJK GEVAAR

Rijden op twee wielen, springen en andere stunts.

WAT KAN ER GEBEUREN

Het risico dat u een ongeluk heeft, bijvoorbeeld kantelt, neemt toe.

HOE KUNT U DIT RISICO VOORKOMEN

Haal nooit stunts uit, zoals op twee wielen rijden of springen. Probeer niet op te scheppen.

Voertuiginspectie

 **WAARSCHUWING**

MOGELIJK GEVAAR

Niet inspecteren van het voertuig voor het rijden.

Niet goed onderhouden van het voertuig.

WAT KAN ER GEBEUREN

Hierdoor neemt het risico op ongevallen of beschadiging van de uitrusting toe.

HOE KUNT U DIT RISICO VOORKOMEN

Inspecteer uw voertuig voor elk gebruik, om te verzekeren dat het voertuig in goede staat verkeert.

Volg altijd het onderhoudsschema zoals in deze Gebruikershandleiding beschreven.

Bevroren waterpartijen

⚠ WAARSCHUWING

MOGELIJK GEVAAR

Rijden op bevroren waterwegen.

WAT KAN ER GEBEUREN

U kunt zwaar of zelfs dodelijk letsel oplopen als u door het ijs breekt.

HOE KUNT U DIT RISICO VOORKOMEN

Begeef u nooit met dit voertuig op een bevroren oppervlak, tenzij u zeker weet dat het ijs dik en stevig genoeg is om het voertuig en zijn lading te dragen en bestand is tegen de kracht die een bewegend voertuig uitoefent.

Correcte positie op het voertuig

⚠ WAARSCHUWING



MOGELIJK GEVAAR

Rijden met de handen los van het stuur of de voeten los van de voetsteunen.

WAT KAN ER GEBEUREN

Zelfs met één hand of voet los heeft u minder controle over het voertuig. U kunt het evenwicht verliezen en van het voertuig vallen. Als u een voet van de voetsteun haalt, kan uw voet of been de achterwielen raken, zodat u verwondingen oploopt of een ongeluk heeft.

HOE KUNT U DIT RISICO VOORKOMEN

De bestuurder moet beide handen altijd aan het stuur en de voeten op de voetsteunen houden, terwijl hij/zij met uw voertuig rijdt.

Onbekend terrein

 **WAARSCHUWING**



MOGELIJK GEVAAR

Onvoldoende voorzichtig rijden op onbekend terrein.

WAT KAN ER GEBEUREN

U kunt op verborgen rotsblokken, bulten of gaten stoten zonder voldoende tijd om te reageren.

Uw voertuig kan kantelen of oncontroleerbaar worden.

HOE KUNT U DIT RISICO VOORKOMEN

Rijd traag en wees extra voorzichtig wanneer u op onbekend terrein rijdt.

Wees altijd alert voor veranderingen in het terrein wanneer u met dit voertuig rijdt.

Rijden op uitzonderlijk ruw, glad of los terrein

! WAARSCHUWING



MOGELIJK GEVAAR

Onvoldoende voorzichtig rijden op zeer ruige, gladde of losse ondergrond.

WAT KAN ER GEBEUREN

Uw voertuig kan zijn grip verliezen en oncontroleerbaar worden. Dit kan leiden tot een ongeluk, bijvoorbeeld kantelen.

HOE KUNT U DIT RISICO VOORKOMEN

Rijd nooit op te ruige, gladde of losse ondergrond, tot u de nodige vaardigheid heeft verworven om uw voertuig onder controle te houden op dergelijk terrein.

Wees altijd uiterst voorzichtig op dergelijk terrein.

Verkeerd draaien

! WAARSCHUWING



MOGELIJK GEVAAR

Verkeerd draaien.

WAT KAN ER GEBEUREN

Het voertuig kan onbestuurbaar worden en een aanrijding veroorzaken of kantelen.

HOE KUNT U DIT RISICO VOORKOMEN

Volg om te draaien altijd de juiste procedures die u in deze Gebruikershandleiding vindt. Oefen het draaien met lage snelheid voordat u het sneller probeert.

Draai nooit met te hoge snelheid.

Zeer steile hellingen

⚠ WAARSCHUWING

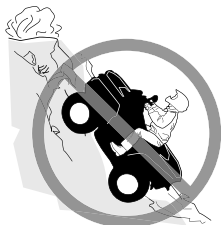

MOGELIJK GEVAAR

Rijden op zeer steile hellingen.

WAT KAN ER GEBEUREN

Het voertuig kan sneller kantelen op zeer steile hellingen dan op vlakke ondergrond of lichte hellingen.

HOE KUNT U DIT RISICO VOORKOMEN

Begeef u met dit voertuig nooit op hellingen die te steil zijn voor het voertuig of voor uw rijvaardigheid.

Oefen op minder steile hellingen voordat u een steile helling neemt.

Heuvelop rijden

 **WAARSCHUWING**



MOGELIJK GEVAAR

Verkeerd bergop rijden.

WAT KAN ER GEBEUREN

U kunt de controle verliezen of het voertuig kan kantelen.

HOE KUNT U DIT RISICO VOORKOMEN

Volg om bergop te rijden altijd de juiste procedures die u in deze Gebruikershandleiding vindt.

Controleer het terrein altijd aandachtig voordat u een helling begint op te rijden.

Rijd nooit een helling op met een te gladde of losse ondergrond.

Verplaats uw gewicht naar voren.

Open de gasklep niet plots en schakel niet bruusk. Het voertuig kan achterwaarts omkippen.

Rijd nooit met hoge snelheid over de top van een heuvel. Er zou een hindernis, een steile afgrond of een ander voertuig of persoon aan de andere kant van de helling kunnen zijn.

Heuvelaf rijden

 **WAARSCHUWING**



MOGELIJK GEVAAR

Verkeerd bergaf rijden.

WAT KAN ER GEBEUREN

U kunt de controle verliezen of het voertuig kan kantelen.

HOE KUNT U DIT RISICO VOORKOMEN

Volg om bergaf te rijden altijd de juiste procedures die u in deze Gebruikershandleiding vindt.

OPMERKING:

Om te remmen tijdens het bergaf rijden is een speciale techniek vereist.

Controleer het terrein altijd aandachtig voordat u een helling begint af te rijden.

Verplaats uw gewicht naar achter.

Rijd nooit met hoge snelheid van een heuvel.

Rijd niet van een heuvel onder een hoek waarin het voertuig sterk naar één kant gaat overhellen. Rijd liefst recht naar beneden.

Dwars op een helling rijden of keren op een helling**! WAARSCHUWING****MOGELIJK GEVAAR**

Verkeerd dwars op een helling rijden of keren op een helling.

WAT KAN ER GEBEUREN

U kunt de controle verliezen of het voertuig kan kantelen.

HOE KUNT U DIT RISICO VOORKOMEN

Probeer nooit te keren op een heuvel, tot u de omkeertechniek op vlak terrein onder de knie heeft, die u in deze Gebruikershandleiding vindt. Wees uiterst voorzichtig bij het keren op een helling.

Vermijd dwars over een steile helling rijden, indien mogelijk.

Wanneer u dwars over een helling rijdt:

Volg altijd de juiste procedures, die u verder in deze Gebruikershandleiding vindt.

Vermijd hellingen met een te gladde of losse ondergrond.

De bestuurder moet zijn/haar gewicht naar de bergop-zijde van het voertuig verplaatsen.

Stilvallen, achteruit rollen of verkeerd afstappen tijdens het bergop rijden

 **WAARSCHUWING**

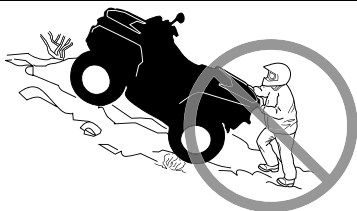

MOGELIJK GEVAAR

Stilvallen, achteruit rollen of verkeerd afstappen tijdens het bergop rijden.

WAT KAN ER GEBEUREN

Uw voertuig kan kantelen.

HOE KUNT U DIT RISICO VOORKOMEN

Gebruik een lage versnelling en houd een constante snelheid aan bij het bergop rijden.

Als u niet meer vooruit komt:

De bestuurder moet het gewicht naar de bergop-zijde verplaatsen. Open de gasklep niet plots en schakel niet bruusk. Het voertuig kan achterwaarts omkippen.

Activeer de remmen.

Activeer de parkeerrem nadat u bent gestopt.

Stap af aan de hoger gelegen zijde of aan een zijde, als het voertuig recht bergopwaarts staat.

Als u achteruit begint te rollen:

De bestuurder moet het gewicht naar de bergop-zijde verplaatsen. Open de gasklep niet plots en schakel niet bruusk. Het voertuig kan achterwaarts omkippen.

Activeer nooit de achterrem wanneer u achteruitrolt.

Activeer de voorrem geleidelijk.

Zodra u volledig stilstaat activeert u ook de achterrem en de parkeerrem.

Stap af aan de hoger gelegen zijde of aan een zijde, als het voertuig recht bergopwaarts staat.

Keer het voertuig om en stap weer op volgens de procedure die verder in deze Gebruikershandleiding wordt beschreven.

Over hindernissen rijden

 **WAARSCHUWING**



MOGELIJK GEVAAR

Verkeerd over hindernissen rijden.

WAT KAN ER GEBEUREN

U kunt de controle verliezen of botsen.

Het voertuig kan kantelen.

HOE KUNT U DIT RISICO VOORKOMEN

Controleer op hindernissen voordat u in een onbekend gebied gaat rijden.

Probeer nooit over grote hindernissen, zoals grote rotsblokken of omgevallen bomen, te rijden.

Volg om over hindernissen te rijden altijd de juiste procedures die u in deze Gebruikershandleiding vindt.

Slippen of schuiven

 **WAARSCHUWING**



MOGELIJK GEVAAR

Verkeerd slippen of schuiven.

WAT KAN ER GEBEUREN

U kunt de controle over uw voertuig verliezen.

U kunt ook plots opnieuw grip krijgen, waardoor het voertuig kan kantelen.

HOE KUNT U DIT RISICO VOORKOMEN

Oefen met lage snelheid op een vlak, effen terrein totdat u het slippende of schuivende voertuig veilig onder controle kunt houden.

Rijd traag en uiterst voorzichtig op een zeer gladde ondergrond, bijvoorbeeld op ijs, om te voorkomen dat het voertuig oncontroleerbaar gaat slippen of schuiven.

Diep of snelstromend water

 **WAARSCHUWING**



MOGELIJK GEVAAR

Met het voertuig door diep of snel stromend water rijden.

WAT KAN ER GEBEUREN

De banden kunnen gaan drijven, waardoor u uw grip en de controle verliest en een ongeval kunt veroorzaken.

HOE KUNT U DIT RISICO VOORKOMEN

Rijd nooit met dit voertuig in snelstromend of diep water.

Controleer de diepte van het water en de stroming alvorens het water over te steken. Het water mag niet hoger dan de voetschouwen komen.

Vergeet niet dat natte remmen een sterk verminderd remvermogen hebben. Test uw remmen zodra u weer op het droge bent. Rem eventueel enkele malen zodat de remblokken door de wrijving drogen.

Achteruit rijden

 **WAARSCHUWING**



MOGELIJK GEVAAR

Verkeerd achteruit rijden.

WAT KAN ER GEBEUREN

U kunt tegen een hindernis of persoon achter het voertuig rijden en ernstige verwondingen veroorzaken.

HOE KUNT U DIT RISICO VOORKOMEN

Controleer wanneer u in achteruit schakelt of er geen hindernissen of personen achter het voertuig zijn. Rijd altijd traag achteruit.

Bandenspanning

 **WAARSCHUWING**



MOGELIJK GEVAAR

Rijden met ongeschikte banden, met een verkeerde of ongelijkmatige bandenspanning.

WAT KAN ER GEBEUREN

Wanneer u rijdt met ongeschikte banden of een verkeerde of ongelijkmatige bandenspanning kunt u de controle over het voertuig verliezen, een klapband krijgen of kunnen de banden loskomen van de velgen. Daardoor neemt het risico op een ongeluk toe.

HOE KUNT U DIT RISICO VOORKOMEN

Gebruik voor dit voertuig altijd banden van het type en met de bandenmaat die in deze Gebruikershandleiding staan vermeld. Zorg altijd voor de juiste bandenspanning, zoals in deze Gebruikershandleiding wordt beschreven.

Vervang beschadigde wielen of banden onmiddellijk.

Incorrecte aanpassingen

 **WAARSCHUWING**



MOGELIJK GEVAAR

Rijden met een onoordeelkundig gewijzigd voertuig.

WAT KAN ER GEBEUREN

Door een onjuiste installatie van accessoires of aanpassing van dit voertuig kan het rijgedrag veranderen, wat in sommige situaties tot ongelukken kan leiden.

HOE KUNT U DIT RISICO VOORKOMEN

Voer nooit onoordeelkundige wijzigingen aan uw voertuig uit, bijvoorbeeld verkeerde installatie of toepassing van accessoires. Alle onderdelen en accessoires die u aan dit voertuig toevoegt, moeten goedgekeurd zijn door BRP en worden geïnstalleerd en gebruikt volgens de aanwijzingen. Met al uw vragen kunt u terecht bij een erkende off-road-dealer van Can-Am terecht.

Installeer **NOOIT** een passagiersstoel en laat nooit een passagier plaatsnemen op de bagagerekken.

Aanpassingen aan het voertuig om de snelheid en het vermogen op te drijven, kunnen in strijd zijn met de garantievoorwaarden voor uw voertuig. Bovendien zijn bepaalde aanpassingen, bijvoorbeeld verwijderen van motor- of uitlaatcomponenten, bijna overal bij wet verboden.

Lading laden, dragen of trekken

 **WAARSCHUWING**



MOGELIJK GEVAAR

Overladen van dit voertuig en verkeerd dragen of slepen van lasten.

WAT KAN ER GEBEUREN

Het rijgedrag van het voertuig kan veranderen, wat tot ongelukken kan leiden.

HOE KUNT U DIT RISICO VOORKOMEN

Neem nooit lasten mee op dit voertuig.

Sleep geen lasten of andere voertuigen met dit voertuig.

Vervoer van ontvlambare of gevaarlijke materialen

 **WAARSCHUWING**



V033M010

MOGELIJK GEVAAR

Het transport van ontvlambare of gevaarlijke materialen kan tot ontploffingen leiden.

WAT KAN ER GEBEUREN

Dit kan ernstig letsel of zelfs de dood tot gevolg hebben.

HOE KUNT U DIT RISICO VOORKOMEN

Vervoer nooit ontvlambare of gevaarlijke materialen.

INSPECTIE VOOR HET VERTREK

WAARSCHUWING

Voer voor ieder vertrek een inspectie uit om potentiële problemen onderweg voor te zijn. De controle vóór gebruik kan u helpen om slijtage en aantasting op te volgen voordat ze problematisch worden. Corrigeer alle ontdekte problemen om het risico op een panne of ongeluk te vermijden.

Voordat met dit voertuig wordt gereden, moet de bestuurder en/of een volwassene steeds een controle uitvoeren aan de hand van de checklist voor het vertrek.

Checklist voor inspectie voor het vertrek

Te doen voordat u de motor start (contact UIT)

Te inspecteren items	Te inspecteren	✓
Vloeistoffen	Controleer het brandstof- en motoroliepeil.	
Lekkage	Kijk of er onder het voertuig geen lekken zijn.	
Besturing	Draai het stuur heen en weer om na te gaan of het stuur vrij kan bewegen.	
Gashendel	Geef meermaals gas om te controleren of de gashendel vlot werkt. Deze moet terugkeren naar de stationaire stand wanneer u hem loslaat.	
	Controleer of de snelheidsbegrenzerschroef behoorlijk is aangepast aan de mogelijkheden van de bestuurder.	
Remmen	Knijp de remhendels meermaals in om te controleren of deze vrij kunnen bewegen. Deze moeten onmiddellijk terugkeren naar de uitgangstand wanneer u ze loslaat.	
Parkeerrem	Schakel de parkeerrem in en controleer of deze goed werkt.	
Banden	Controleer de bandenspanning en de staat van de banden.	

Te inspecteren items	Te inspecteren	✓
Velgen	Controleer de wielen op schade of abnormale speling en of de bouten vastzitten.	
Aandrijfketting en kettingwielen	Inspecteer de kettingwielen op slijtage en schade.	
	Controleer of de aandrijfketting, de geleider en de aandrijfkettingspanner (waar toepasselijk) goed afgesteld en gesmeerd zijn.	
Zadel	Controleer of het bestuurderszadel correct is aangebracht en bevestigd.	
Uitlaat	Controleer op vuil op of bij het uitlaatsysteem, verwijder het vuil (indien aanwezig) en reinig grondig.	
Carrosserie en ophanging	Kijk onder het voertuig of er vuil of stof op de carrosserie of ophanging ligt. Desgevallend goed schoonmaken.	

Te doen voordat u de motor start (contact op AAN)

Te inspecteren items	Te inspecteren	✓
Verklikkerlichtjes	Controleer de werking van het verklikkerlichtje voor de motorolie/-temperatuur (gedurende enkele seconden nadat het contact op AAN staat).	
	Controleer of de verklikkerlichtjes voor N (neutraal) en R (achteruit) op AAN branden bij de overeenstemmende standen van de schakelhendel.	
Lichten	Controleer de werking en de reinheid van de rijlichten en het achterlicht.	

Te inspecteren items	Te inspecteren	✓
	Controleer de werking van de remlichten.	

Te doen nadat de motor is gestart

Te inspecteren items	Te inspecteren	✓
Verklikkerlichten	Controleer of het verklikkerlichtje voor de motorolie-/temperatuur uitgaat (schakel de motor uit als het blijft branden).	
Schakelhendel	Controleer de werking van de schakelhendel (F, N en R).	
Remmen	Rijd langzaam vooruit over een zeer korte afstand. Bedien beide remhendels afzonderlijk. De remmen volledig inschakelen. De hendels moeten terugkeren naar de ruststand wanneer u deze loslaat.	
Motorstopschakelaar	Controleer de goede werking van de motorstopschakelaar.	
Contactschakelaar	Controleer de goede werking van de contactschakelaar door de motor uit en in te schakelen.	

RIJDEN MET UW VOERTUIG

Om ten volle te kunnen genieten van een aangename en boeiende rit met uw voertuig MOET u enkele basisregels en tips in acht nemen. Sommige regels zullen nieuw zijn voor u, en sommige zijn vanzelfsprekend en berusten op gezond verstand.

Neem de tijd om deze gebruikershandleiding, alle veiligheidslabels op het product en de veiligheidsfilm onder *Algemene informatie* door te nemen. Deze geven een meer volledige beschrijving van de zaken die u over uw voertuig moet weten voordat u ermee rijdt.

Voor de veiligheid van uw kinderen vragen we u met aandrang deze aanbeveling te respecteren en af te dwingen. U kunt als enige echt oordelen over het vermogen van een bestuurder om de risico's in te schatten en veilig met het voertuig te rijden.

Personen met een verstandelijke of lichamelijke handicap die grote risico's nemen lopen meer kans om te kantelen en dus meer gevaar op ernstig letsel of zelfs de dood.

Niet alle voertuigen zijn gelijk. Elk voertuig heeft een heel eigen rijgedrag, specifieke bedieningselementen en kenmerken. Elk voertuig rijdt anders en wordt anders bestuurd.

Neem rustig de tijd om alle bedieningselementen en de algemene besturing van het voertuig te leren kennen, alvorens op offroad avontuur te vertrekken. Oefen het rijden in een geschikte omgeving zonder gevaren en leer de respons van elk bedieningselement kennen. Rijd traag. Voor hogere snelheden heeft u meer ervaring, kennis en goede rijomstandigheden nodig.

De rijomstandigheden verschillen van streek tot streek. Ze worden beïnvloed door de weersomstandigheden, die sterk kunnen variëren van dag tot dag en van seizoen tot seizoen.

Op zand rijden is totaal verschillend van rijden door de sneeuw, in een bos of moerasgebied. Elke locatie vraagt uw volle aandacht en specifieke rijvaardigheden. Schat de situatie goed in. Rijd altijd voorzichtig. Neem nooit onnodige risico's, waardoor u zou kunnen vastlopen of gewond raken.

Ga er nooit van uit dat het voertuig overal veilig zal geraken. Door onverwachte terreinveranderingen, zoals putten, laagtes, glooiingen, zachtere of hardere ondergrond of andere onregelmatigheden kan het voertuig kantelen of onstabiel worden. Rijd traag en observeer altijd het terrein voor u om dit te voorkomen. Dreigt het voertuig toch te kantelen of om te kiepen, dan kunt u beter onmiddellijk afstappen... WEG van de richting waarin het voertuig kantelt!

We raden u aan uw voertuig jaarlijks aan een veiligheidsinspectie te onderwerpen. Neem voor meer informatie contact op met een officiële Can-Am off-road dealer. Hoewel niet vereist, wordt het aanbevolen om uw voertuig door een erkende off-road-dealer van Can-Am te laten voorbereiden voor het nieuwe seizoen. Een bezoek aan uw erkende

off-road-dealer van Can-Am is een goede gelegenheid voor uw dealer om te controleren of uw voertuig betrokken is bij een veiligheids campagne. We verzoeken u ook dringend om tijdig uw erkende off-road-dealer van Can-Am te bezoeken als u kennis krijgt van veiligheidsgerelateerde campagnes.

Raadpleeg een erkende off-road-dealer van Can-Am voor de beschikbare accessoires die u mogelijk nodig hebt.

Rijkleding

Kijk ook naar de weersomstandigheden om te beslissen welke kledij u aantrekt. Kleed u op de laagste voorspelde temperatuur. Thermisch ondergoed op de huid zorgt ook voor een goede isolatie. Belangrijk is dat de bestuurder altijd een aangepaste beschermende rijkledij en uitrusting draagt, onder meer een goedgekeurde helm, oogbescherming, laarzen, handschoenen, een hemd met lange mouwen en een lange broek. Deze kledij zal u beschermen tegen een aantal kleinere risico's die u onderweg kunt tegenkomen. De bestuurder mag nooit losse kledij dragen, zoals een sjaal, die in het voertuig, boomtakken en struiken verstrikt kan raken. Afhankelijk van het weer hebt mogelijk u een anti-mistbril of zonnebril nodig. Er zijn lenzen en brillen in verschillende kleuren verkrijgbaar, waarmee variaties in het terrein beter te onderscheiden zijn. Draag uw zonnebril enkel overdag.

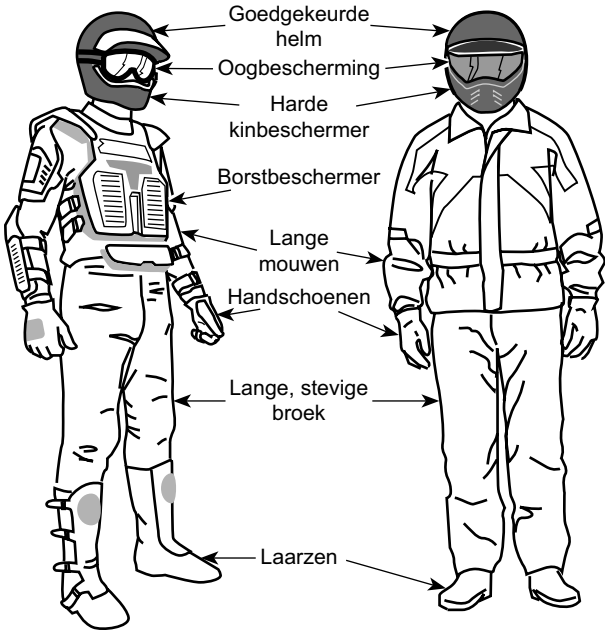

Bestuurders met gepaste kleding

Het is verboden een passagier te vervoeren

Dit voertuig is specifiek ontwikkeld voor het vervoer van één bestuurder. Ondanks de lange zitting is dit voertuig noch ontworpen noch bedoeld om passagiers te vervoeren. Installeer **NOOIT** een passagiersstoel en laat nooit een passagier plaatsnemen op de bagagedrager. Wanneer u een passagier meeneemt, kan dit de stabiliteit en besturing van het voertuig negatief beïnvloeden.

Lading transporteren

Neem nooit lasten mee op dit voertuig.

Recreatief gebruik

Respecteer de rechten en beperkingen van anderen. Begeef u niet in zones die zijn voorbehouden aan andere offroadactiviteiten. Daartoe behoren paden voor sneeuwscooters, ruiters, langlaufsporen, mountainbikeparcours enz. Ga er nooit van uit dat er toch geen andere gebruikers op het pad zijn. Houd altijd uiterst rechts op het pad en zigzag niet heen en weer. Zorg ervoor dat u kunt stoppen wanneer er voor u een andere weggebruiker opdaagt.

Sluit u aan bij een plaatselijke ATV-club. Zij kunnen u een kaart bezorgen en adviseren of informeren over de plaatsen waar u kunt rijden. Als er geen club in uw buurt is, kunt u misschien meewerken aan de oprichting ervan. In groep rijden en clubactiviteiten zijn een aangeename, sociale vrijetijdsbesteding.

Houd altijd een veilige afstand van andere bestuurders. Op basis van uw eigen inschatting van snelheid, staat van het terrein, weer, mechanische staat van uw voertuig en uw "vertrouwen in het beoordelingsvermogen" van de mensen om u heen, kunt u het best oordelen over de aangewezen veilige afstand. Net als andere voertuigen kan dit voertuig niet "ogenblikkelijk" stoppen. Voorzie een langere remafstand.

Informeer voor uw vertrek iemand over uw geplande bestemming en het tijdstip waarop u vermoedelijk terugkeert.

Neem, afhankelijk van de afstand die u wilt afleggen, extra gereedschap, drinkwater, voedsel en nooduitrusting mee. Vraag na waar u extra benzine en olie kunt kopen. Wees voorbereid op de omstandigheden die u mogelijk te wachten staan.

Eerstehulpkit	Verstelbare steeksleutel
Gsm	Mes
Antislip tape	Zaklamp
Een touw	Bril met donkere glazen
Reservelampjes	Kaart van de trail
Bijgeleverde gereedschapstas	Snack

Milieu

Eén van de voordelen van dit voertuig is dat u zich op ongebaand terrein kunt begeven tot ver buiten de bewoonde wereld. Doe dit echter altijd met respect voor de natuur en de rechten van andere natuurliefhebbers. Rijd niet door ecologisch kwetsbare gebieden. Rijd niet over bosaanplantingen of jonge boompjes, hak geen bomen, verwijder geen omheiningen en verniel de bodem niet door uw wielen te laten spinnen. “Wees behoedzaam”.

Dit voertuig kan OHV-branden veroorzaken als er zich vuil bij de uitlaat of andere hete motoronderdelen ophoopt, wat kan gaan branden en in droog gras kan vallen. Voorkom rijden in natte gebieden, door moerassen of in lang gras, waar zich vuil kan afzetten. Als u in zulke gebieden rijdt, inspecteert u de motor en hete delen en verwijdert u het vuil. Zie *verzorging van het voertuig* voor meer informatie.

Wilde dieren opjagen is wettelijk verboden in heel wat streken. Wild dat door een motorvoertuig wordt opgejaagd, kan sterven van uitputting. Komt u dieren tegen op uw weg, stop dan en observeer ze in stilte. U houdt er zeker heel wat mooie herinneringen aan over.

Respecteer de regel “breng terug wat u meeneemt”. Laat geen afval achter. Maak geen kampvuur tenzij u hiervoor toelating heeft, en dan alleen ver genoeg van droge plaatsen. De gevaren die u veroorzaakt op uw weg kunnen anderen en uzelf schade berokkenen, zelfs op een later tijdstip.

Respecteer landbouwgronden. Vraag voor het betreden van privéterrein altijd toestemming aan de eigenaar. Respecteer landbouwgewassen, vee en eigendomsgrenzen.

Vervuil ten slotte geen waterlopen, meren of rivieren, voer geen aanpassingen aan de motor of het uitlaatsysteem uit en verwijder geen onderdelen. Dit kan de emissies van het voertuig beïnvloeden.

Ontwerpbeperkingen

Hoewel dit voertuig bijzonder robuust is voor zijn klasse blijft het per definitie een licht voertuig dat enkel mag worden gebruikt voor de zaken waarvoor het is bedoeld.

Extra gewicht aan enig deel van dit voertuig verandert de stabiliteit en de prestaties.

Gebruik off-road

Rijden op ongebaand terrein is per definitie gevaarlijk. Elk terrein dat niet speciaal werd voorbereid om voertuigen te dragen houdt gevaren in omdat men nooit op voorhand weet welke oneffenheden men tegenkomt, hoe vast de ondergrond is en hoe steil de helling. Het terrein

zelf is daarom een permanente risicofactor, die elke persoon die op avontuur trekt moet aanvaarden en incalculeren.

Een bestuurder die met zijn voertuig offroad gaat rijden moet met de grootste zorg de veiligste weg kiezen en het terrein voor zich aandachtig observeren. Laat dit voertuig in geen geval besturen door iemand die de juiste rijtechnieken voor dit voertuig niet perfect beheerst en be-geef u nooit op zeer steil of verraderlijk terrein.

Rijtechnieken

De informatie in deze handleiding is beperkt. Volg een erkende praktijkopleiding om uw kennis te verruimen en uw vaardigheden te verbeteren.

Zorgvuldigheid, voorzichtigheid, ervaring en rijvaardigheid zijn de beste voorzorgen die u kunt nemen tegen de risico's van het rijden met dit voertuig.

Respecteer en volg de signalisatie langs het pad. Ze is daar geplaatst om u en anderen te helpen.

Bij het offroad rijden zijn vermogen en tractie belangrijker dan snelheid. Rijd nooit sneller dan de zichtbaarheid toelaat en dan u nodig heeft om een veilige route te kiezen.

Let constant op het terrein voor u, zodat u plotse veranderingen in de hellingsgraad of hindernissen, zoals rotsblokken of stronken, tijdig opmerkt. Zo voorkomt u dat uw voertuig zijn stabiliteit verliest en kantelt of over de kop gaat.

Het is ook raadzaam na te gaan hoe het terrein er aan de andere kant van de heuvel of glooiing uitziet. Al te vaak blijkt er een diepe afgrond te wachten en is afdalen onmogelijk.

Bij de minste twijfel of het voertuig veilig over een hindernis of een bepaald deel van het terrein raakt, kiest u beter een andere route.

Pas altijd de juiste rijtechnieken toe om te voorkomen dat het voertuig kantelt op hellingen, ruig terrein en in bochten.

Lichaamspositie

Om uw voertuig goed onder controle te houden, dient u uw beide handen aan het stuur te houden, waar u alle bedieningselementen binnen handbereik heeft. Dit geldt ook voor uw voeten op de voetsteunen. Om het gevaar op letsel aan benen of voeten tot een minimum te beperken, moet u uw voeten altijd op de voetsteunen houden. Draai uw tenen niet naar buiten en steek uw voeten niet uit in bochten, anders kunnen ze klappen krijgen, aan obstakels op de weg blijven haken of met de wielen in contact komen.

Hoewel dit voertuig is uitgerust met een ophanging, kan het rijden op zeer "hobbelig" of uiterst ruig terrein u een onaangenaam gevoel geven of zelfs rugletsels veroorzaken. Vaak moet u in gehurkte houding rijden. Vertraag dan en vang de schokken gedeeltelijk op met gebogen benen.

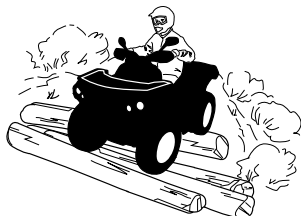

Wegen oversteken

Als u een kruispunt moet oversteken, zorg er dan voor dat het aankomende verkeer aan beide kanten goed zichtbaar is en beslis waar u naartoe wilt rijden aan de andere kant van het kruispunt. Rijd in een rechte lijn naar dat punt toe. Maak geen scherpe veranderingen van richting of versnel niet abrupt. Dit kan ertoe leiden dat het voertuig kantelt. Rijd niet op het trottoir of op fietspaden. Deze zijn enkel voor dit specifieke gebruik bedoeld.

Draaien

Oefen het draaien met lage snelheid voordat u het sneller probeert. Houd beide handen op het stuur en beide voeten op de voetsteunen. Houd een constante snelheid aan of versnel lichtjes in een bocht.

Om het risico op kantelen te beperken:

- Wees voorzichtig in bochten.
 - Draai het stuur niet te ver of te snel naargelang uw snelheid en omgeving. Pas uw stuurbewegingen ook aan naargelang uw snelheid en omgeving.
 - Vertraag voor u een bocht neemt. Vermijd hard remmen in een bocht.
 - Vermijd snel of hard optrekken in een bocht, zelfs als u uit stilstand of aan een lage snelheid vertrekt.
- Probeer nooit donuts, skids, slides, fishtails, sprongen of andere stunts. Als het voertuig begint te slippen of te schuiven, stuur dan in de richting waarin het voertuig slipt of schuift. U mag nooit bruusk remmen en de wielen blokkeren.
- Vermijd verharde wegen. Dit voertuig is niet ontworpen om te rijden op verharde wegen en loopt meer risico om te kantelen. Als u

op verharde wegen moet rijden, draai dan geleidelijk, rijd traag en vermijd bruske versnellen en remmen.

Vermijd bruske sturbewegingen, versnellen en remmen tijdens het draaien.

! WAARSCHUWING

Probeer nooit te draaien met te hoge snelheid.

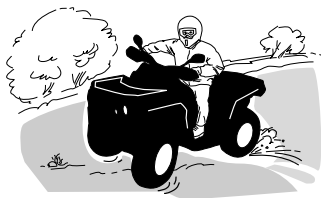

Als u toch begint te slippen of schuiven, kan het nuttig zijn het stuur te draaien in de richting waarin u slipt tot u het voertuig opnieuw onder controle krijgt. U mag nooit bruske remmen en de wielen blokkeren.

! WAARSCHUWING

De banden van dit voertuig zijn niet geschikt om op verharde wegen te rijden. Evenmin is het voertuig achteraan uitgerust met een differentieel (de achterwielen draaien altijd even snel). Daarom kan het voertuig op een verharde ondergrond moeilijker bestuurbaar en controleerbaar zijn.

Remmen

Houd beide handen altijd op het stuur en beide voeten op de voetsteunen wanneer u remt.

Oefen het remmen om vertrouwd te raken met hoe het voertuig reageert.

- Doe dit eerst aan een lage snelheid en verhoog de snelheid vervolgens.
- Oefen het remmen in een rechte lijn met verschillende snelheden en verschillende remkracht.
- Oefen het remmen in noodgevallen. U kunt optimaal remmen in een rechte lijn, terwijl u een grote kracht uitoefent, zonder de wielen te vergrendelen.

Denk eraan dat de remafstand afhangt van de snelheid en de lading van het voertuig en het soort ondergrond. De staat van de banden en de remmen speelt ook een belangrijke rol.

OPMERKING:

Als u vooruit rijdt, verschuift het gewicht bij het remmen naar de voorwielen. Om efficiënter te kunnen stoppen, verdeelt het remsysteem meer remkracht naar de voorwielen. Dit beïnvloedt het rijgedrag en de besturing van het voertuig wanneer u bruusk remt. Houd hier rekening mee bij het remmen.

Achteruit rijden

Controleer bij het achteruit rijden of er geen mensen of hindernissen achter het voertuig staan. Rijd traag en vermijd scherpe bochten.

We raden u aan op uw ATV te zitten bij rijden in achteruit. Sta zo weinig mogelijk rechtop. Als uw gewicht naar voren verschuift en tegen de gashendel komt, kunt u onverhoeds versnellen.

WAARSCHUWING

Onverwachte acceleratie kan leiden tot verlies van controle wanneer de ATV in de achteruit staat.

Hindernissen

Passeer hindernissen op uw weg voorzichtig. Daartoe behoren losse rotsblokken, omgevallen bomen, gladde oppervlakken, omheiningen, palen, wallen en laagtes. Vermijd ze zoveel mogelijk. Houd er rekening mee dat sommige hindernissen te groot of gevaarlijk zijn om over te rijden en beter ontweken worden. Kleine stenen of omgevallen bomen kunt u veilig passeren, mits u ze in een hoek van 90° nadert. Ga op de voetsteunen staan met uw knieën gebogen. Pas uw snelheid aan zonder vaart te verliezen en geef niet "bruusk" gas. Houd het stuur stevig vast. Verplaats uw lichaamsgewicht naar achteren en rijd door. Probeer niet om de voorwielen van het voertuig van de grond te heffen. Houd er rekening mee dat het voorwerp misschien glad is of kan verschuiven wanneer u erover rijdt.

Bergop rijden

Houd hier rekening mee, voordat u een heuvel oprijdt. Het oprijden van heuvels mag alleen door ervaren bestuurders worden geprobeerd. Begin met flauwe hellingen. Rijd altijd recht heuvelop en verplaats uw lichaamsgewicht naar voren, naar de top van de heuvel toe. Houd uw voeten op de voetsteunen, zet de ATV in een lagere versnelling en versnel voordat u gaat klimmen. Probeer een vaste snelheid aan te houden en geef niet teveel gas om versnellen te voorkomen. Abrupte hellingen, variaties in het terrein of het gaan met een wiel over

een obstakel kan een grote invloed op de stabiliteit hebben, omdat dit de voorkant van het voertuig omhoog tilt, met het risico van omkantelen. Sommige heuvels zijn te stijl om veilig te kunnen stoppen of te herstellen van een mislukte beklimpoging. Probeer steile hellingen te vermijden. Als u niet voorzichtig bent, kunt u omkantelen als u heuvelop gaat. Als de heuvel te steil is en u niet boven geraakt of het voertuig achteruit rolt, rem dan voorzichtig zodat u niet slipt, en activeer de parkeerrem. Stap af aan de linkerkant en keer het voertuig om in een "K"-beweging (terwijl u naast het voertuig loopt aan de bergop-zijde en met één hand aan de rem). Keer de achterkant van het voertuig dan langzaam naar de heuveltop toe en rijd naar beneden. Loop en stap altijd af aan de hoger gelegen zijde van de helling en blijf uit de buurt van het voertuig en de draaiende wielen. Probeer het voertuig nooit tegen te houden als het begint te kantelen. Blijf uit de buurt. Rijd niet met hoge snelheid over een heuveltop. Achter de top kunnen er hindernissen of een steile afgrond liggen.



Handelingen tijdens rijden

Door zijn configuratie kan dit voertuig uitstekend klimmen, zo goed zelfs dat het eerder zal kantelen dan zijn tractie te verliezen. Op het terrein komt het bijvoorbeeld geregeld voor dat de top van een heuvel is geërodeerd tot een steile, scherpe piek. Het voertuig kan dergelijke helling probleemloos aan, maar wanneer de voorkant van het voertuig zo ver omhoog komt dat het evenwicht naar achter verschuift, kan het voertuig kantelen.

Dat kan ook gebeuren als de neus van het voertuig door een hindernis op de grond te ver omhoog komt. Kies in een dergelijke situatie een andere route. Houd daarbij rekening met de risico's van dwars op een helling rijden. Zie **DWARS OP EEN HELLING RIJDEN** hieronder.



Bergaf rijden

Verplaats uw lichaamsgewicht naar achteren. Blijf zitten Rem geleidelijk om niet te slippen. Laat u niet naar beneden “rollen” op uitsluitend de motorcompressie of in neutraal.

Wanneer u vertraagt bij het afdalen van een gladde helling, kan het voertuig gaan “schuiven”. Houd een constante snelheid aan en/of versnel iets om het voertuig opnieuw onder controle te krijgen. Probeer steile hellingen te vermijden. Als u niet voorzichtig bent, kunt u omkantelen als u heuvelop gaat.



Handelingen tijdens rijden

Dit voertuig kan steilere hellingen beklimmen dan het veilig kan afdalen. Daarom dient u er zeker van te zijn dat er een veilige weg naar beneden is, voordat u aan een beklimming begint.

Dwars op een helling rijden

Dit is één van de **gevaarlijkste** manieren van rijden, omdat het evenwicht van het voertuig drastisch verandert. Vermijd dit zoveel mogelijk. Als het echter noodzakelijk is, verplaats dan **ALTIJD** uw lichaamsgewicht naar de top van de helling toe en houd u klaar om er aan deze zijde af te springen mocht het voertuig beginnen kantelen.

Vermijd alle voorwerpen of inzinkingen die de overhelling van het voertuig naar één zijde nog versterken, om te voorkomen dat het voertuig kantelt.

⚠ WAARSCHUWING

Probeer niet te stoppen of schade aan uw voertuig te voorkomen.

⚠ WAARSCHUWING

Wees voorzichtig bij het laden en vervoeren van vloeibare reservoirs. Deze kunnen de stabiliteit van het voertuig beïnvloeden wanneer u dwars op een helling rijdt, door bergafwaarts te trekken en het risico op kantelen te verhogen.



Steile dalingen

Dit voertuig zal gewoonlijk “stoppen” wanneer de voor- of achterwielen over een steile daling rijden. Als het om een steile, diepe afgrond gaat zal het voertuig met zijn neus naar beneden duiken en kantelen.

⚠ WAARSCHUWING

Vermijd steile dalingen. Keer om en kies een alternatieve route.

Water oversteken

Water kan groot gevaar inhouden. In te diep water kan het voertuig gaan drijven en kantelen. Controleer de diepte van het water en de stroming alvorens het water over te steken. Het water mag niet hoger dan de voetsteunen komen. Let op voor gladde oppervlakken zoals keien, gras, boomstronken enz. in het water en op de oevers. Dit kan tot tractieverlies leiden. Rijd nooit met hoge snelheid in het water. Het water heeft een remmende werking en u kunt van het voertuig op de grond worden geslingerd.



Natte remmen verminderen het remvermogen van uw voertuig. Laat de remmen altijd drogen door ze meermaals te activeren wanneer het voertuig uit water, modder of sneeuw komt. Voorzie een langere remafstand.

Nabij water is er vaak modder of moerasland. Let op voor onverwachte gaten of inzinkingen. Kijk ook uit voor rotsblokken, stronken enz. die gedeeltelijk begroeid zijn.

Rijden op het ijs

Als u over bevroren water moet, controleer dan goed of het ijs dik genoeg is om het totale gewicht van uzelf, uw voertuig en zijn lading te dragen. Kijk zeker uit voor open water. Dit wijst erop dat het ijs niet overal even dik is.

Ijs maakt het voertuig ook moeilijker bestuurbaar. Vertraag en geef nooit bruusk gas. Anders gaan de banden spinnen en kan het voertuig kantelen. Vermijd bruusk remmen. Ook dit kan tot ongecontroleerd doorschuiven en kantelen van het voertuig leiden. Rijd nooit in smeltende sneeuw. Die kan de werking en besturing van het voertuig immers blokkeren.

Rijden over besneeuwde oppervlakken

Let bij de inspectie voor het vertrek speciaal op die plekken op het voertuig waar sneeuw- en ijsafzettingen de zichtbaarheid van het achterlicht en de reflectoren kunnen belemmeren, ventilatieopeningen kunnen verstopen en de beweging van de bedieningshendels, schakelaars en rempedaal kunnen bemoeilijken. Controleer voor u de ATV start of besturing, gas, remmen en pedalen zonder enige belemmering kunnen worden bediend.

Als een ATV over een besneeuwd pad rijdt hebben de wielen minder tractie, waardoor het voertuig anders gaat reageren op de inputs van de bestuurder. Op oppervlakken met minder grip reageert het voertuig minder scherp en precies, wordt de remafstand langer en zit er geen snee op de versnelling. Vertraag en geef nooit bruusk gas. Daardoor kunnen de banden beginnen tollen en kan het voertuig door oversturen gaan schuiven. Vermijd bruusk remmen. Dat kan het voertuig doen schuiven over een rechte lijn. Nogmaals, voorzichtig snelheid verminderen en uzelf voldoende tijd en afstand laten in anticipatie op een manoeuvre, om zo de volledige controle over het voertuig te kunnen herwinnen voordat het voertuig ongecontroleerd wegdraait, is de beste aanpak.

Als u met de ATV over een besneeuwd oppervlak rijdt, wordt door de turbulentie achteraan het bewegende voertuig sneeuw opgeworpen die met blootgestelde onderdelen, inclusief draaiende onderdelen zoals remschijven, in contact kan komen of er zich kan ophopen of smelten. Water, sneeuw of ijs kunnen een weerslag hebben op de

reactietijd van het remsysteem van uw ATV. Rem vaak, zelfs als dat niet nodig is om de snelheid van uw voertuig te verlagen, zodat zich zo weinig mogelijk ijs of sneeuw op de droge remblokken of -schijven kan vastzetten. Door dit te doen in rijomstandigheden die weinig risico inhouden, test u uw grip op het oppervlak en blijft u alert voor hoe het voertuig reageert op uw stuurimpulsen. Houd rempedaal, voetsteunen, vloerplaten, rem- en gashendels altijd sneeuw- en ijsvrij. Veeg regelmatig de sneeuw van de zitting, handgrepen, kop- en achterlichten en reflectoren.

De sneeuw kan rotsen, boomstronken of andere objecten verhullen of kan zo diep liggen dat het voertuig onbruikbaar is omdat het vast zou komen te zitten of helemaal geen tractie meer zou hebben in de sneeuwrij. Kijk ver voor u uit en wees altijd alert voor zichtbare hints die kunnen wijzen op de aanwezigheid van zulke obstakels. Rijd er in geval van twijfel rond. Vermijd rijden op bevroren waterpartijen als u nog niet hebt gecontroleerd of het ijs voldoende sterk is om de ATV, de opzittenden en de lading veilig te dragen. Vergeet niet dat een bepaalde ijsdikte wel kan volstaan om een sneeuwscooter te dragen, maar niet voor een ATV van hetzelfde gewicht, omdat het dragende contactoppervlak van de vier wielen kleiner is dan dat van een sneeuwscooterrolband en ski's.

Drag voor een maximaal comfort en bescherming tegen bevriezing altijd beschermende kledij en ATV-uitrusting die aangepast is aan de weersomstandigheden waaraan u tijdens uw rit zult worden blootgesteld.

Maak er een goede gewoonte van op het einde van de rit alle sneeuwen ijsafzettingen van de carrosserie en alle bewegende onderdelen (remmen, onderdelen van het besturingssysteem, aandrijflijnen en bedieningselementen) te verwijderen. Natte sneeuw zal immers aanvriezen tot ijs zodra de motor is afgezet en zal moeilijker te verwijderen zijn bij de volgende inspectie voor het vertrek.

In sneeuw rijden kan het remvermogen verlagen. Verminder op een veilige manier uw rijsnelheid en voorzie een langere remafstand. Sneeuw kan zich afzetten op de remonderdelen en op het remregelsysteem. Rem vaak om te verhinderen dat ijs of sneeuw zich kunnen vastzetten.

Rijden op zand

Rijden op zand of zandduinen is nog een unieke ervaring, waarvoor u echter enkele elementaire voorzorgen moet nemen. In nat, diep of fijn zand/sneeuw treedt er tractieverlies op en kan het voertuig gaan schuiven, kantelen of vastlopen. Zoek in dit geval naar een vastere ondergrond. Ook in deze situatie dient u te vertragen en uit te kijken voor moeilijke rijomstandigheden.

Wanneer u in duingebied gaat rijden, is het raadzaam uw voertuig uit te rusten met een hoog uitstekende vlag. Zo kunnen andere personen aan de andere kant van de zandduin beter zien waar u zich bevindt. Rijd voorzichtig wanneer u voor u nog een veiligheidsvlag bespeurt. Omdat een hoog uitstekende vlag kan plooiën en terugveren tegen uw lichaam, mag u ze niet gebruiken op plaatsen met lage takken of hindernissen.

Rijden op losse stenen

Rijden op losse stenen of kiezel lijkt sterk op rijden op ijs. Het verandert de besturing van het voertuig, waardoor het kan slippen of kantelen, vooral bij te hoge snelheden (waardoor de berijder wordt afgeworpen).

Ook in deze situatie dient u te vertragen en uit te kijken voor moeilijke rijomstandigheden.

Ook de remafstand kan toenemen. Vergeet niet dat er bij "bruusk gas geven" of doorslippen losse stenen naar achteren kunnen vliegen en een andere bestuurder kunnen raken. Doe dit nooit opzettelijk.

BELANGRIJKE LABELS OP HET PRODUCT (CANADA/VS)

Loshangend label veiligheid

Dit voertuig is bij zijn levering voorzien van een label met belangrijke veiligheidsinformatie.

Iedereen die met dit voertuig rijdt, moet deze informatie lezen en begrijpen voor het rijden.

Y
JEUGDMODEL

DEZE ATV IS VOOR RECREATIEF GEBRUIK DOOR JONGE BESTUURDERS ONDER TOEZICHT VAN EEN VOLWASSENE

ALLEEN BESTUURDER - GEEN PASSAGIERS

DEZE ATV-CATEGORIE IS ONTWERPEN VOOR GEBRUIK MET BEPERKTE/BEGRENSEDE MAXIMUMSNELHEID

RENEGADE 70
(NIET VOOR BESTUURDERS ONDER 6 JAAR)
BEGRENSEDE MAXIMUMSNELHEID:
16 km/u (FABRIEKINSTELLING)
*ONBEPERKTE MAXIMUMSNELHEID: 24 km/u
(INSTELLING ONDER STRIKT OUDERLIJK TOEZICHT/OORDEEL)
EEN CATEGORIE Y-6+ ATV IS EEN JEUGDMODEL

RENEGADE 110
(NIET VOOR BESTUURDERS ONDER 10 JAAR)
BEGRENSEDE MAXIMUMSNELHEID:
24 km/u (FABRIEKINSTELLING)
*ONBEPERKTE MAXIMUMSNELHEID: 48 km/u
(INSTELLING ONDER STRIKT OUDERLIJK TOEZICHT/OORDEEL)
EEN CATEGORIE Y-10+ ATV IS EEN JEUGDMODEL

ER BESTAAN PRAKTIJKOPLEIDINGEN OM HET RIJDEN MET EEN ATV ONDER DE KNIE TE KRIJGEN. NEEM VOOR MEER INFORMATIE CONTACT OP MET UW DEALER.

INFORMEER BIJ UW DEALER NAAR DE GELDENDE NATIONALE EN LOKALE VOORSCHRIFTEN VOOR ATV-GEBRUIK.

*Zie de gebruikershandleiding voor de procedure
DIT ETIKET MAG NIET WORDEN VERWIJDERD VOOR DE VERKOOP.

WAARSCHUWING

Verkeerd gebruik van deze ATV kan tot ERNSTIGE of DODELIJKE VERWONDINGEN leiden.



DRAAG ALTIJD EEN GOEDGEKEURDE HELM EN BESCHERMENDE KLEDING

RIJ NOOIT OP DE OPENBARE WEG

NEEM NOOIT PASSAGIERS MEE

NOOIT GEBRUIKEN ONDER INVLOED VAN DRUGS OF ALCOHOL

Rij NOOIT:

- zonder de juiste training of instructies
- met een snelheid die te hoog is voor uw vaardigheden of omstandigheden
- op de openbare weg - een aanrijding kan plaatsvinden met een ander voertuig
- met een passagier - de passagier beïnvloedt het evenwicht en het sturen en verhoogt het risico de controle te verliezen

ALTIJD:

- de juiste rijtechnieken gebruiken om te voorkomen dat het voertuig kantelt op hellingen, ruw terrein en in bochten
- verharde oppervlakken vermijden - bestrating kan de bestuurbaarheid en controle ernstig beïnvloeden

ZOEK EN LEES DE GEBRUIKERSHANDLEIDING.
VOLG ALLE INSTRUCTIES & WAARSCHUWINGEN

70000485_NL

Veiligheidslabels op het voertuig

Lees alle veiligheidslabels op uw voertuig aandachtig door. Deze etiketten zijn bevestigd op uw voertuig voor de veiligheid van de bestuurder en omstanders.

De veiligheidslabels op uw voertuig moeten als vaste onderdelen van het voertuig worden beschouwd. Als ze ontbreken of beschadigd zijn, kunnen ze kosteloos worden vervangen. Raadpleeg een erkende Can-AM dealer.

OPMERKING:

In geval van tegenstrijdigheid tussen deze handleiding en het voertuig, hebben de veiligheidslabels op het voertuig voorrang boven de labels in deze handleiding.

Label algemene waarschuwing

⚠ WAARSCHUWING

Verkeerd gebruik van deze ATV kan tot ERNSTIGE of DODELIJKE VERWONDINGEN leiden.

			
DRAAG ALTIJD EEN GOEDGEKEURDE HELM EN BESCHERMENDE KLEDING	RIJ NOOIT OP DE OPENBARE WEG	NEEM NOOIT PASSAGIERS MEE	RIJ NOOIT ONDER INVLOED VAN ALCOHOL OF DRUGS

Rij NOOIT:

- zonder de juiste training of instructies.
- met een snelheid die te hoog is voor uw vaardigheden of omstandigheden.
- op de openbare weg, er kan een aanrijding met een ander voertuig plaatsvinden.
- met een passagier, passagiers beïnvloeden het evenwicht en het sturen en verhogen het risico de controle te verliezen.

ALTIJD:

- gebruik de juiste rijtechnieken om te voorkomen dat het voertuig kantelt op hellingen, ruw terrein en in bochten.
- Vermijd verharde oppervlakken, bestrating kan het rijgedrag en de controle ernstig beïnvloeden.

Lees de gebruikershandleiding en bekijk de veiligheidsvideo aan de hand van de QR-codelink of ga naar de Can-Am website voor het gebruik.

Patent: www.brp.com/en/about-brp/patents.html

708099416_NL

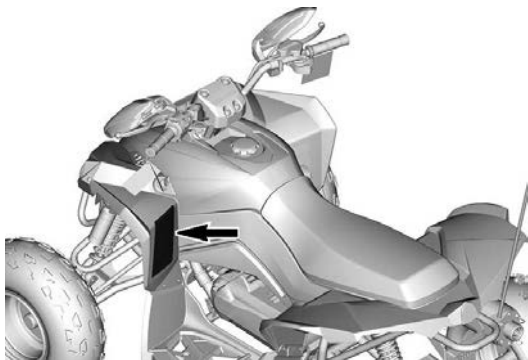

Label Aanbevolen leeftijd

Renegade 70



Renegade 110 en Renegade 110 Xxc



Label bandenspanning en maximaal toegestane belasting

⚠ WAARSCHUWING

Door een verkeerde bandenspanning of overbelading kunt u de controle over het stuur verliezen. Verkeerd gebruik van kan tot ERNSTIGE OF DODELIJKE VERWONDINGEN leiden.

BANDENSPIJNING

• Te regelen met koude banden:

- Minimaal	VOORAAN:	25 kPa
	ACHTERAAN:	25 kPa
- Maximaal	VOORAAN:	35 kPa
	ACHTERAAN:	35 kPa

• Regel de bandenspanning nooit lager dan het minimum. Anders kan de band loskomen van de velg.

• Maximale belading: 82 kg.
Inclusief gewicht van de bestuurder en accessoires.

704909424_NL

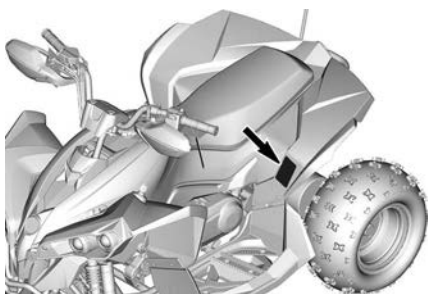

Waarschuwinglabel passagier

⚠ WAARSCHUWING



Rij **NOOIT** mee als passagier. Passagiers kunnen tot controleverlies leiden en **ERNSTIGE** of **DODELIJKE VERWONDINGEN** veroorzaken.

704909422_NL

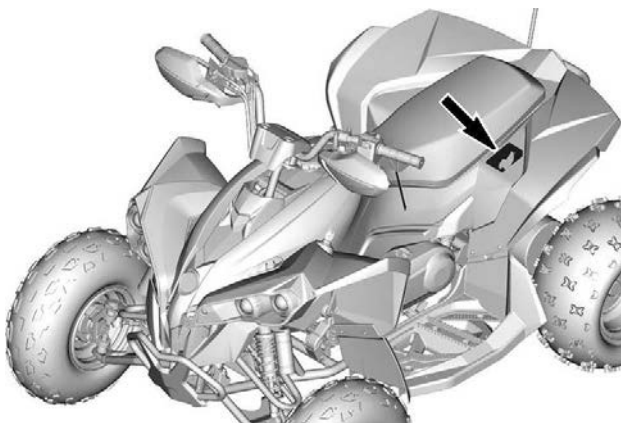

Label Een lading trekken met de achterbumper

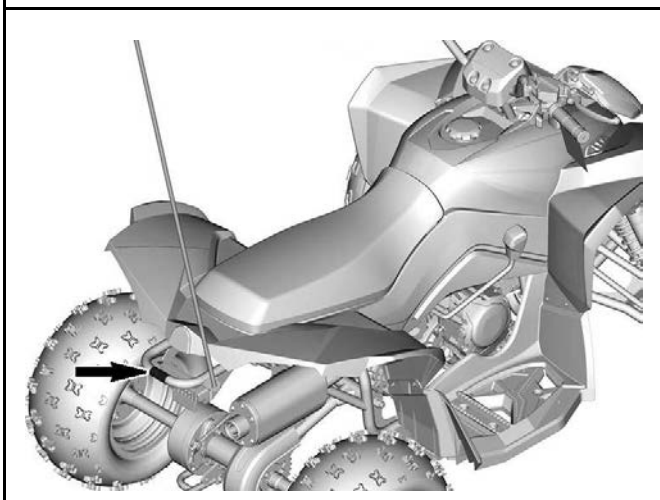

Label Niet op de weg gebruiken

⚠ WAARSCHUWING / ⚠ AVERTISSEMENT

Dit voertuig is geschikt voor offroad-gebruik en is niet bedoeld voor gebruik op de openbare weg.

Ce véhicule est conçu pour un usage hors route et n'est pas destiné aux voies publiques.

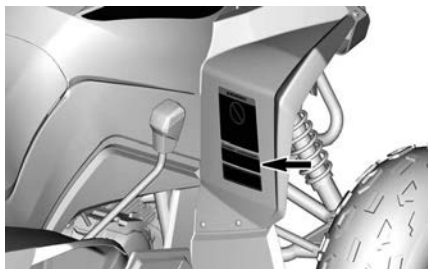

Pictogram Gegoten

Zadelpictogram

 **WAARSCHUWING**

Geen passagiers toegestaan op dit voertuig.

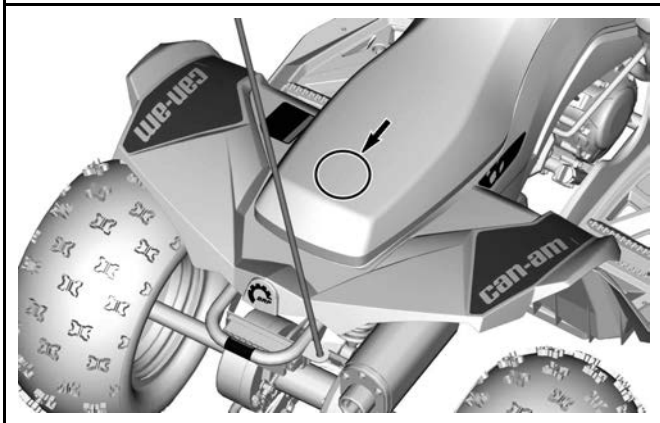

Loshangend label conformiteit

Waarschuwing conform California Proposition 65 - Loshangend label

Van toepassing op alle modellen in Canada en de Verenigde Staten of overal behalve in Canada en de Verenigde Staten indien equivalent aan model gecertificeerd voor EPA-normen VS.

 **WAARSCHUWING.** Bij het bedienen, repareren en onderhouden van het voertuig kunt u worden blootgesteld aan chemicaliën, waaronder uitlaatgas, koolmonoxide, ftalaten, en lood, waarvan in de Staat Californië bekend is dat ze kanker en aangeboren afwijkingen en andere risico's m.b.t. de voortplanting veroorzaken.

Om de blootstelling te beperken dient u inademing van uitlaatgas te vermijden, de motor niet stationair te laten draaien draaien, tenzij dat nodig is, uw auto in een goed geventileerde ruimte te onderhouden en handschoenen te dragen of uw handen tijdens onderhoud van uw auto regelmatig te wassen.

Ga voor meer informatie naar
www.P65Warnings.ca.gov/products/passenger-vehicle



704906872

BELANGRIJKE LABELS OP HET PRODUCT (ALLE LANDEN BUITEN CANADA/VS)

Loshangend Etiket

Dit voertuig is bij zijn levering voorzien van een label met belangrijke veiligheidsinformatie.

Iedereen die met dit voertuig rijdt, moet deze informatie lezen en begrijpen voor het rijden.

Loshangend label veiligheid

Dit voertuig wordt geleverd met een loshangend label aan het stuur en labels die belangrijke veiligheidsinformatie bevatten.

Iedereen die met dit vaartuig rijdt, moet deze informatie lezen en begrijpen voor het rijden.

WAARSCHUWING

- Zoek en lees de gebruikershandleiding. Verkeerd gebruik van deze ATV kan tot ERNSTIGE of DODELIJKE VERWONDINGEN leiden. Volg alle aanwijzingen en waarschuwingen op.
- Draag altijd gehoorbescherming.
- Draag altijd een goedgekeurde helm en beschermingsuitrusting.
- Nooit op openbare wegen gebruiken.
- Neem nooit passagiers mee.
- Rijd nooit onder invloed van alcohol of drugs.

Y JEUGDMODEL

DEZE ATV IS VOOR RECREATIEF GEBRUIK DOOR JONGE
BESTUURDERS ONDER TOEZICHT VAN EEN
VOLWASSENE

ALLEEN BESTUURDER - GEEN PASSAGIERS

DEZE ATV-ATEGORIE IS ONTWERPEN VOOR GEBRUIK
MET BEPERKTE/BEGRENSEDE MAXIMUMSNELHEID

RENEGADE 110

(NIET VOOR BESTUURDERS ONDER 10 JAAR)
BEGRENSEDE MAXIMUMSNELHEID:
24 km/u (FABRIEKSINSTELLING)

*ONBEPERKTE MAXIMUMSNELHEID: 48 km/u
(INSTELLING ONDER STRIKT OUDERLIJK
TOEZICHT/OORDEEL)

EEN CATEGORIE Y-10+ ATV IS EEN JEUGDMODEL

ER BESTAAN PRAKTIJKOPLEIDINGEN OM HET RIJDEN
MET EEN ATV ONDER DE KNIE TE KRIJGEN. NEEM VOOR
MEER INFORMATIE CONTACT OP MET UW DEALER.

INFORMEER BIJ UW DEALER NAAR DE GELDENDE
NATIONALE EN LOKALE VOORSCHRIFTEN VOOR
ATV-GEBRUIK.

*Zie de gebruikershandleiding voor de procedure

DIT LABEL MAG NIET VERWIJDERD WORDEN VOOR DE VERKOOP



Voertuigveiligheid

Lees alle veiligheidslabels op uw voertuig aandachtig door. Deze etiketten zijn bevestigd op uw voertuig voor de veiligheid van de bestuurder en omstanders.

De veiligheidslabels op uw voertuig moeten als vaste onderdelen van het voertuig worden beschouwd. Als ze ontbreken of beschadigd zijn, kunnen ze kosteloos worden vervangen. Neem contact op met een officiële Can-Am off-road dealer.

OPMERKING:

In geval van tegenstrijdigheid tussen deze handleiding en het voertuig, hebben de veiligheidslabels op het voertuig voorrang boven de labels in deze handleiding.

Pictogram algemene waarschuwing

⚠ WAARSCHUWING

- Draag altijd een goedgekeurde helm en beschermingsuitrusting.
- Zoek en lees de gebruikershandleiding. Verkeerd gebruik van deze ATV kan tot ERNSTIGE of DODELIJKE VERWONDINGEN leiden. Volg alle aanwijzingen en waarschuwingen op.
- Draag altijd gehoorbescherming.
- Nooit op openbare wegen gebruiken.
- Neem nooit een passagier mee.
- Rijd nooit onder invloed van alcohol of drugs.

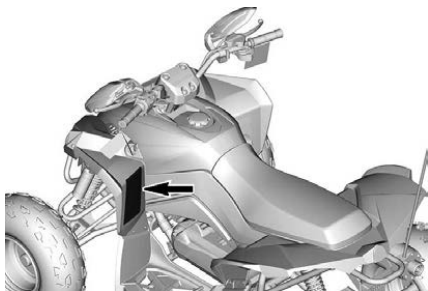
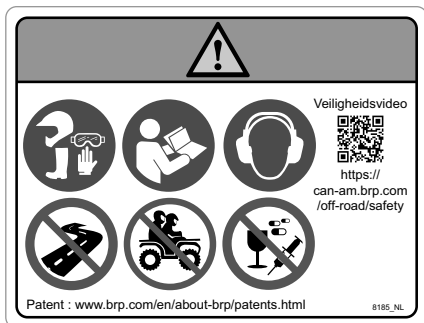

Pictogram Aanbevolen leeftijd

⚠ WAARSCHUWING

Personen jonger dan 10 die met deze ATV rijden, lopen een verhoogd risico op ERNSTIGE OF DODELIJKE VERWONDINGEN.

Rijd **NOOIT** met deze ATV als u jonger dan 10 bent.

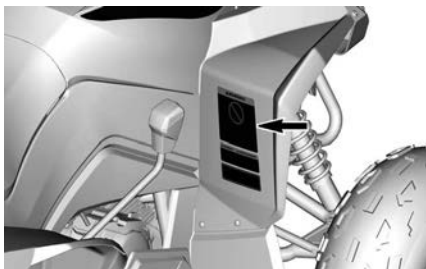
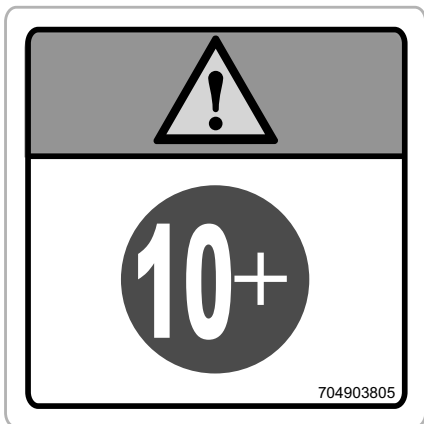

Pictogram Bandenspanning en maximaal toegestane belasting

⚠ WAARSCHUWING

- Zoek en lees de gebruikershandleiding. Door een verkeerde bandenspanning en overbelading kunt u de controle verliezen, wat ERNSTIG LETSEL of de DOOD kan veroorzaken.
- Houd **ALTIJD** de weergegeven, juiste bandenspanning aan.
- Overschrijd **NOOIT** de maximale voertuigbelasting van 82 kg (180 lb), inclusief gewicht van bestuurder, lading en accessoires (en inclusief disselgewicht indien van toepassing).

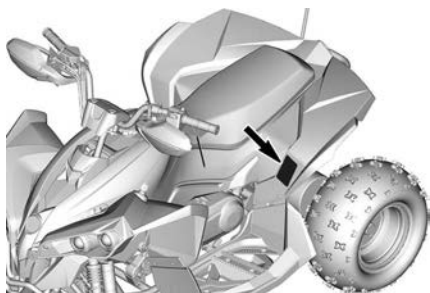
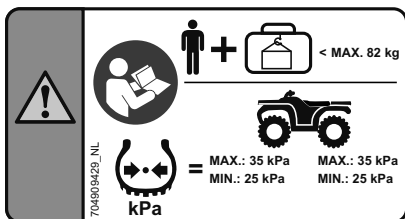

Waarschuwpictogram voor de passagier

⚠ WAARSCHUWING

- Zoek en lees de gebruikershandleiding.
- Neem **NOOIT** een passagier mee.

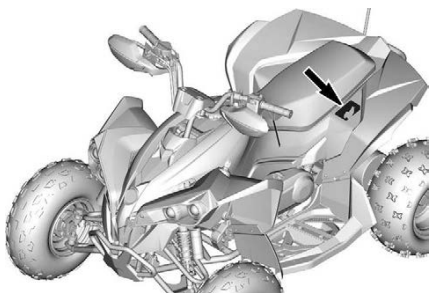

Pictogram Een lading trekken met de achterbumper

⚠ WAARSCHUWING

Bevestig NIETS aan de bumper om lasten te trekken. Hierdoor kan uw voertuig kantelen.

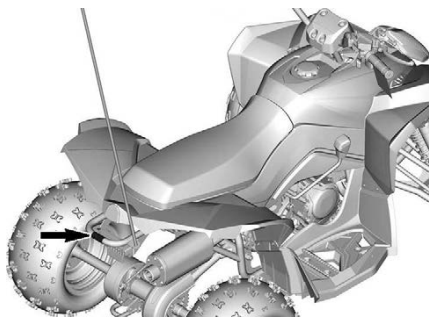

Pictogram Gegoten

Zadelpictogram

 **WAARSCHUWING**

Geen passagiers toegestaan op dit voertuig.

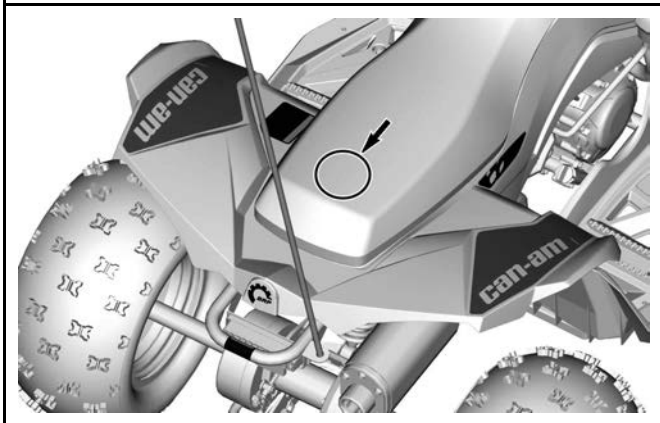

VEILIGHEIDSGEBREKEN MELDEN

Als u in Canada denkt dat uw voertuig een gebrek vertoont dat tot een ongeval, letsel of de dood zou kunnen leiden, moet u daarvan onmiddellijk Transport Canada en ook Bombardier Recreational Products Inc. op de hoogte brengen.

Als Transport Canada meer dergelijke klachten ontvangt, kan het een onderzoek instellen en als het tot de conclusie komt dat een groep voertuigen een veiligheidsgebrek vertoont, kan het een terugname- en herstelcampagne bevelen. Transport Canada komt echter niet tussen bij individuele problemen tussen u, uw dealer of Bombardier Recreational Products Inc.

Contact opnemen met Transport Canada:



819-994-3328 (Gatineau-Ottawa regio of internationaal)
Gratis nummer: 1 800-333-0510 (in Canada)



Transport Canada - ASFAD
330 Sparks Street
Ottawa, ON
K1A 0N5



<https://www.tc.gc.ca/recalls>

Deze pagina is bewust
leeg gelaten

VOERTUIGINFOR- MATIE

PRIMAIRE BESTURINGSELEMENTEN

Dit deel geeft basisinformatie over de functies van de diverse bedieningselementen van uw voertuig. Meer details over het gebruik van een bepaald bedieningselement in combinatie met andere vindt u in *Bedieningsinstructies* verder in dit hoofdstuk.

Gashendel

De gashendel bevindt zich rechts aan het stuur.

Wanneer deze naar voor wordt geduwd verhoogt het motortoerental tot het juiste niveau om te kunnen schakelen.

Zodra de hendel wordt losgelaten keert de motor automatisch terug naar het stationair toerental en vertraagt het voertuig geleidelijk.

OPMERKING:

Het stationaire toerental van de motor is vooraf in de fabriek ingesteld. Als het stationair toerental niet bevredigend is, neem dan contact op met een erkende Can-Am off-road dealer voor afstelling.

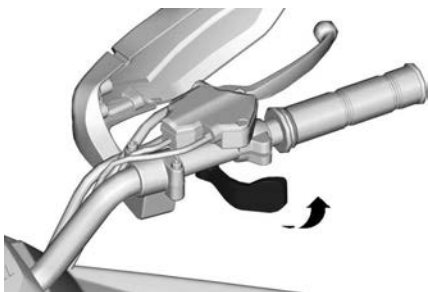

RECHTER STUUR

Het voertuig is tevens uitgerust met een schakelaar gashendelontgrendeling. Indien de gashendel bij het loslaten bevriest of in de open stand blijft hangen, zal de schakelaar gashendelontgrendeling het motortoerental beperken tot het stationaire toerental.

WAARSCHUWING

Controleer de werking van de gashendel voordat u de motor start. Spoor de oorzaak op als de gashendel niet vlot functioneert. Verhelp het probleem alvorens met het voertuig te rijden. Doe een beroep op een erkende Can-Am off-road dealer, als u het probleem niet zelf kunt oplossen.

Snelheidsbegrenzer

Dit voertuig is uitgerust met een regelbare snelheidsbegrenzerschroef op de gashendelbehuizing. De snelheidsbegrenzer verhindert het volledig openen van de gasklep, zelfs wanneer de gashendel helemaal naar voren wordt gedrukt. Dit beperkt het aanwezige motortoerental en dus ook de snelheid van het voertuig.

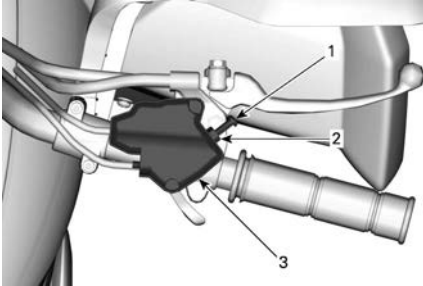

RECHTER STUUR

1. Snelheidsbegrenzerschroef
2. Borgmoer
3. Gashendelbehuizing

WAARSCHUWING

Volwassenen moeten de maximumsnelheid altijd begrenzen volgens de vaardigheden en mogelijkheden van het kind dat het voertuig bestuurt. Laat de snelheidsbegrenzerschroef nooit afregelen door een kind.

BRP raadt alle beginners aan in de leerfase te starten met de ingedraaide snelheidsbegrenzerschroef.

Volwassenen kunnen de snelheidsbegrenzerschroef geleidelijk afstellen om de maximumsnelheid te verhogen naarmate ze meer vertrouwd raken met de besturing van het voertuig. Raadpleeg de volgende tabel.

Snelheid instellen	Renegade 70	Renegade 110 Renegade 110 Xxc
Door de fabriek ingestelde snelheidsbegrenzing	16 km/h (10 MPH)	24 km/h (15 MPH)
Maximumsnelheid zonder begrenzing	24 km/h (15 MPH)	48 km/h (30 MPH)

⚠ WAARSCHUWING

Als u een helling afrijdt kan het voertuig door de zwaartekracht toch nog versnellen tot boven de gewenste snelheidslimiet die is ingesteld met de snelheidsbegrenzerschroef.

⚠ WAARSCHUWING

Een verkeerde afregeling van de snelheidsbegrenzerschroef kan de gaskabel beschadigen en de werking van de gashendel belemmeren. Niet-naleving van de aanbevelingen voor de afstelling kunnen leiden tot een ongeval.

Om de snelheidsbegrenzerschroef bij te regelen, draait u de borgmoer los en draait de snelheidsbegrenzerschroef in de gewenste stand. Door de schroef rechtsom te draaien kan de gashendel minder ver bewegen; door de schroef linksom te draaien kan de gashendel verder bewegen.

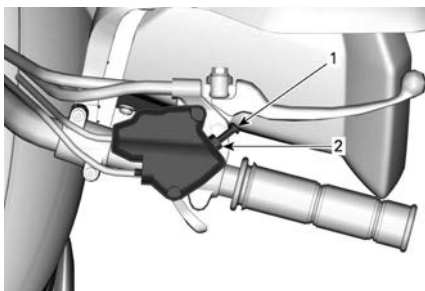

1. Borgmoer
2. Snelheidsbegrenzerschroef

Draai de borgmoer aan na het afstellen.

Remhendel rechts

De remhendel rechts bevindt zich rechts aan het stuur.

Wanneer de hendel in de richting van het stuur wordt getrokken, wordt de voorrem ingeschakeld. Wanneer hij wordt losgelaten moet de hendel automatisch terugkeren naar zijn oorspronkelijke stand. Het remeffect is evenredig met de kracht die op de hendel wordt uitgeoefend.

⚠ WAARSCHUWING

Gebruik altijd beide remmen (rechter en linker remhendel) tegelijk terwijl u de gashendel loslaat. Anders kunt u de controle over het voertuig verliezen, wat ernstig letsel kan veroorzaken.

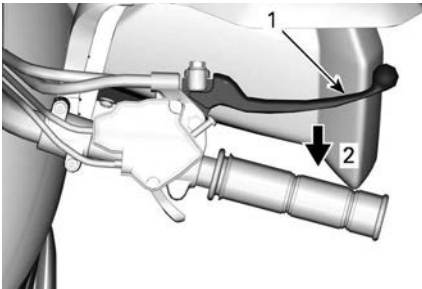

RECHTER STUUR

1. Remhendel
2. Om te remmen

Remhendel links

De remhendel links bevindt zich links aan het stuur.

Wanneer de hendel in de richting van het stuur wordt getrokken, wordt de achterrem ingeschakeld. Wanneer hij wordt losgelaten moet de hendel automatisch terugkeren naar zijn oorspronkelijke stand. Het remeffect is evenredig met de kracht die op de hendel wordt uitgeoefend.

⚠ WAARSCHUWING

Gebruik altijd beide remmen (rechter en linker remhendel) tegelijk terwijl u de gashendel loslaat. Anders kunt u de controle over het voertuig verliezen, wat ernstig letsel kan veroorzaken.

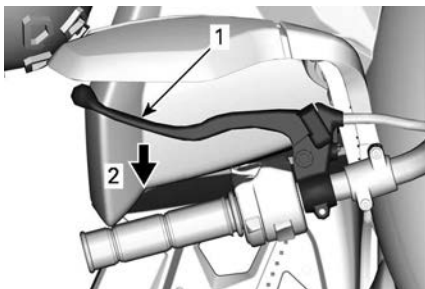

LINKER STUUR

1. Remhendel
2. Om te remmen

Parkeerrem

Als de parkeerrem wordt bediend, kan het voertuig niet bewegen. Dit is handig tijdens het transport of wanneer het voertuig niet in gebruik is.

⚠ WAARSCHUWING

Gebruik de parkeerrem altijd wanneer het voertuig niet in gebruik is.

⚠ WAARSCHUWING

Schakel de parkeerrem helemaal uit voordat u met uw voertuig wegrijdt. Wanneer de remmen tijdens het rijden slepen door de hendel constant in te drukken, kan dit leiden tot beschadiging van het remsysteem, een verlaagd remvermogen en/of brand.

Renegade 70

De parkeerremslotknop bevindt zich op de rechter remhendel.

Schakel de parkeerrem in als volgt: Houd de rechter remhendel ingeknepen en druk de parkeerremslotknop omlaag. Laat de remhendel vervolgens los. De remhendel wordt nu ingehouden en houdt de voorrem(men) dus ingeschakeld.

Schakel de parkeerrem uit als volgt: Druk de remhendel in. De parkeerremslotknop keert automatisch terug naar zijn oorspronkelijke stand. De remhendel moet terugkeren naar de ruststand.

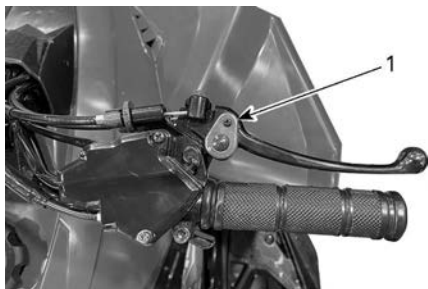

REMHENDEL RECHTS – RENEGADE 70

1. Parkeerremslotknop

Renegade 110 en Renegade 110 X xc

De parkeerremslothendel bevindt zich op de linker remhendel.

Schakel de parkeerrem in als volgt: Houd de remhendel links ingeknepen terwijl u het hendel slot inschakelt. Laat de hendel vervolgens los tegen het slot. De remhendel wordt nu ingehouden en houdt de achterrem(men) dus ingeschakeld.

Schakel de parkeerrem uit als volgt: Druk de remhendel in. De hendelvergrendeling moet automatisch terugkeren naar zijn oorspronkelijke stand. De remhendel moet terugkeren naar de ruststand.

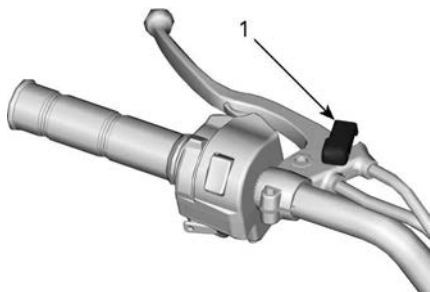

REMHENDEL LINKS — RENEGADE 110

1. Hendelslot

SECUNDAIRE BEDIENINGSELEMENTEN

Schakelhendel

De schakelhendel met 3 standen bevindt zich aan de rechterkant van het voertuig, bij de motor.

MERK OP

Stop het voertuig altijd helemaal en druk op de remmen, voordat u de schakelhendel verzet. Zorg dat de motor stationair loopt.

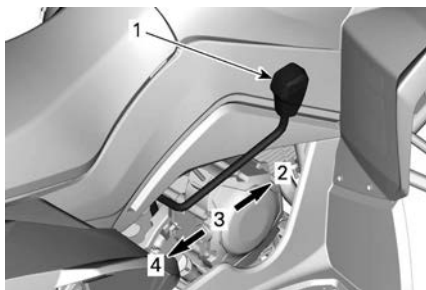

SCHAKELPATROON

1. Schakelhendel
2. Vooruit (F)
3. Neutraal (N)
4. Achteruit (R)

Om te schakelen zet u het voertuig helemaal stop, remt en zet de hendel vervolgens in de gewenste stand. Forceer de hendel niet.

⚠ WAARSCHUWING

Kijk goed uit of zich achter het voertuig geen obstakels of omstanders bevinden voordat u met het voertuig achteruit rijdt. Blijf zitten.

Als u schakelproblemen ondervindt, neem dan contact op met een erkende Can-Am off-road dealer of een andere gekwalificeerde persoon voor het afstellen van de schakelstang.

F: Vooruit

Dit is de normale versnelling. In deze stand kan het voertuig zijn maximumsnelheid bereiken.

N: Neutraal

In deze stand wordt de transmissie ontgrendeld zodat het voertuig manueel kan worden bewogen of gesleept.

R: Achteruit

In deze stand kan het voertuig achteruit rijden.

⚠ WAARSCHUWING

Kijk goed uit of zich achter het voertuig geen obstakels of omstanders bevinden voordat u met het voertuig achteruit rijdt. BRP raadt u aan te blijven zitten. Sta zo weinig mogelijk rechtop. Als uw gewicht naar voren schuift tegen de gashendel kunt u onverhoeds versnellen en de controle verliezen.

Multifunctionele schakelaar

De multifunctionele schakelaar bevindt zich links aan het stuur.

De multifunctionele schakelaar omvat het volgende:



MULTIFUNCTIONELE SCHAKELAAR

1. Motorstartknop
2. Motorstopschakelaar

Motorstopschakelaar

De motorstopschakelaar dient om de motor snel stil te leggen en als noodstopknop. Wanneer deze schakelaar in de STOP-stand staat, is

er geen elektrische stroom naar het voertuig en kan de motor niet draaien.

Om de motor stil te leggen laat u de gashendel helemaal los en zet de motorstop-schakelaar in de STOP-stand. Draai het contact vervolgens op de stand AAN

OPMERKING:

Hoewel de motor kan worden stilgelegd door de contactsleutel op UIT te draaien, raden we aan de motor uit te schakelen door de motorstop-schakelaar in de STOP-stand te zetten.



MOTORSTOP-SCHAKELAAR

1. STOP-stand
2. RUN-stand (rijden)

Motorstartknop

De motorstartknop bevindt zich onderaan de multifunctionele schakelaar.

De knop dient om de motor te starten. Zie het hoofdstuk *De motor starten* voor de volledige procedure.



1. Motorstartknop

Verklikkerlichtjes

De verklikkerlichtjes bevinden zich bij het midden van het stuur.

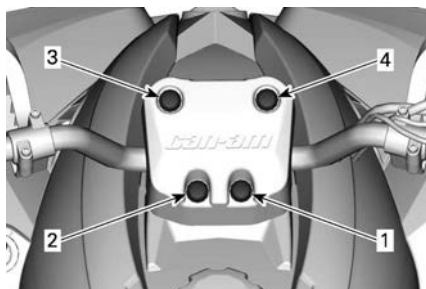

VERKLIKKERLICHTJES

1	Neutraal (N)	N	De schakelhendel staat in neutraal.
2	Achteruit (R)	R	De schakelhendel staat in achteruit.

3	Te laag brandstof peil		Brandstof bijna op. Het voertuig kan nog 11 - 16 km (7 - 10 mijl) blijven rijden.
4	Motor controle ren		Knippert: Motor oververhit. Het motorvermogen wordt automatisch verminderd. Continu: Er is een EFI-storing opgetreden. Bedien het voertuig niet om ernstige schade aan de motor te voorkomen. Neem contact op met een officiële Can-Am off-road dealer.

Contactschakelaar

Het contact zit net boven het linker voerspatbord.

Het is een sleutelschakelaar met twee standen: UIT en AAN.

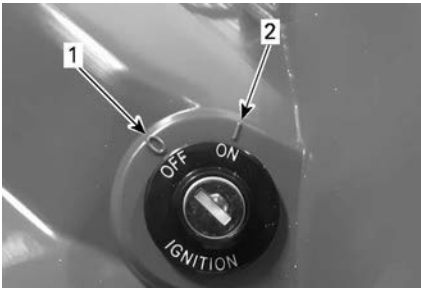

CONTACTSCHAKELAAR

1. Stand OFF
2. Stand AAN

Voordat u de motor start, steekt u de sleutel in de schakelaar en draait u deze rechtsom in de stand AAN. Neem de sleutel uit door deze naar UIT te draaien en dan uit te trekken. Verwijder de sleutel altijd als het voertuig niet in gebruik is of als u het voertuig vervoert.

Hoewel de motor kan worden stilgelegd door de contactsleutel op UIT te draaien, raden we ten eerste aan de motor met de motorstopschakelaar uit te schakelen. Vergeet echter niet de contactsleutel in de stand UIT te draaien nadat u de motor met de motorstopschakelaar hebt stopgezet, om te voorkomen dat de accu leegloopt.

UITRUSTING

Zadel

Het zadel verwijderen

De zadelvergrendeling bevindt zich onder het linker achterspatbord. Trek de vergrendelknop achteruit, terwijl u de achterrand van de zitting voorzichtig oplicht. Trek het zadel vervolgens naar achteren om dit te verwijderen.

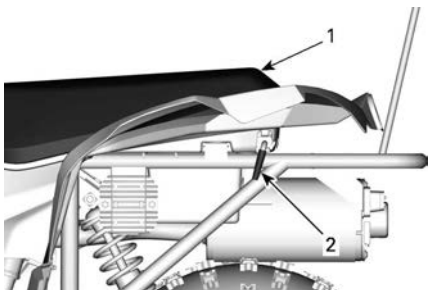

LINKERKANT VAN VOERTUIG

1. Zadel
2. Zadelvergrendeling

Het zadel aanbrengen

Steek het lipje vooraan in het bevestigingshaakje. Druk de zitting daarna stevig naar beneden tot ze vastklikt.



ONDERZIJDE VAN ZADEL

1. Lipje zitting

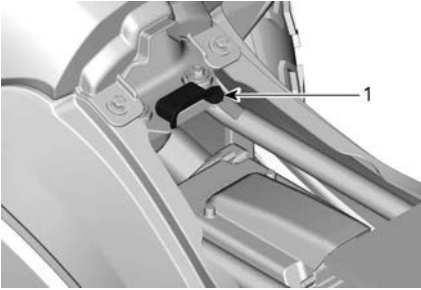

1. Chassishaak

⚠ WAARSCHUWING

Let erop dat het zadel stevig is vergrendeld voordat u gaat rijden met het voertuig.

BRANDSTOF

Vereiste brandstof

MERK OP

Gebruik altijd verse benzine. Benzine oxideert, waardoor het octaangetal daalt, vluchtige ingrediënten vervliegen en er gommvorming en aanslag ontstaan, die uw brandstofsysteem kunnen beschadigen.

De alcoholbijmenging in brandstof verschilt per land en regio. Deze motor is ontworpen voor de werking op de aanbevolen brandstoffen. Let echter goed op het volgende:

- Het gebruik van brandstof met een hoger alcoholpercentage dan wettelijk is vastgelegd, wordt niet aanbevolen en kan tot de volgende problemen met onderdelen van het brandstofsysteem leiden:
 - Problemen met starten en werking.
 - Aantasting van rubberen of plastic onderdelen.
 - Aantasting van metalen onderdelen.
 - Schade aan interne onderdelen van de motor.
- Inspecteer regelmatig op aanwezigheid van brandstoflekken of andere afwijkingen van het brandstofsysteem als u vermoedt dat er meer alcohol in de benzine zit dan op dit moment wettelijk voorgeschreven.
- Met alcohol gemengde brandstoffen trekken vocht aan en houden dit vast, wat kan leiden tot fasescheiding in de brandstof, wat kan leiden tot problemen met de motorprestaties of motorschade.

Aanbevolen brandstof

Gebruik normale, ongelode benzine met een minimaal AKI (RON+MON)/2-octaangetal van 87 of een RON-octaangetal van 92.

Gebruik ongelode superbenzine met een AKI (RON+MON)/2-octaangetal van 91 of een RON-octaangetal van 95 voor optimale prestaties.

MERK OP

Experimenteer nooit met andere brandstoffen. Gebruik van ongeschikte brandstof kan motor- of systemschade veroorzaken.

MERK OP

Gebruik GEEN brandstof van brandstofpompen die met E85 zijn gemarkeerd.

Verenigde Staten

Het gebruik van brandstof met het label E15 is verboden door de Amerikaanse EPA-regelgeving.

Tankprocedure

WAARSCHUWING

- Laat nooit kinderen brandstof in het voertuig tanken.
- Wees uiterst voorzichtig bij het omgaan met brandstof.
- Stop de motor altijd voor u tankt. Draai de dop langzaam open.
- Als u een drukverschil vaststelt (fluitend geluid terwijl u de dop losdraait), laat uw voertuig dan nakijken en/of repareren voordat u er opnieuw mee rijdt.
- Brandstofdampen zijn ontvlambaar en explosief in bepaalde omstandigheden.
- Controleer het brandstofpeil nooit met behulp van een open vlam.
- Rook niet en vermijd vuur en vonken in de buurt van de brandstof.
- Werk altijd in een goed verluchte ruimte.
- Vul de brandstoftank nooit bij voordat u het voertuig naar een warme plaats verplaatst. Als de temperatuur stijgt, gaat brandstof namelijk uitzetten waardoor de tank kan overlopen.
- Veeg gemorste brandstof of olie altijd onmiddellijk weg.
- Als u brandstof op de huid of kleren morst, onmiddellijk afwassen met water en zeep en van kleren wisselen.

1. Stop de motor.
2. Laat nooit iemand op het voertuig zitten terwijl u bijtankt.
3. Schroef de tankdop linksom los en verwijder deze.

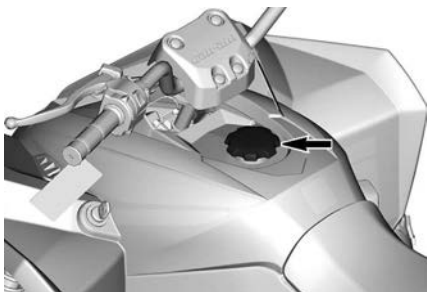

DOP BRANDSTOFTANK

4. Steek het pistool in de vulmond.
5. Vul rustig brandstof bij zodat de lucht uit de tank kan ontsnappen en vermijd dat de brandstof terugstroomt. Let op dat u geen brandstof morst.
6. Stop met tanken zodra de brandstof de onderkant van de vulmond bereikt. **Nooit te veel bijvullen. Vul de tankhals niet.**
7. Draai de dop van de brandstoftank volledig aan (rechtsom).

INVAARPERIODE

Gebruik tijdens de inrijperiode

Het voertuig moet een inrijperiode van 10 bedrijfsuren doorlopen, alvorens u langdurig plankgas mag geven.

Na de inrijperiode moet uw voertuig door een erkende Can-Am of f-road dealer, reparatiebedrijf of iemand anders van uw keuze worden geïnspecteerd. Zie *Onderhoud*.

Motor

Tijdens de inrijperiode:

- Geef geen plankgas.
- U mag hoogstens 3/4 gas geven.
- Vermijd langdurig optrekken.
- Vermijd langdurig rijden op kruissnelheid.
- Vermijd oververhitting van de motor.

Kortstondig accelereren en uw snelheid variëren dragen echter wel bij tot een goed inrijresultaat.

Remmen

 WAARSCHUWING

<p>De nieuwe remmen behalen hun maximale rendement pas na de inrijperiode. Voor goed inrijden stopt u het voertuig minimaal 50 keer volledig met de remmen. Stel de remmen indien nodig, zie <i>Mechanische remmen</i>.</p>
--

Aandrijfriem

Een nieuwe riem vraagt een inrijperiode van 50 km (30 mijl).

Tijdens de inrijperiode:

- Vermijd fors optrekken en vertragen.
- Vermijd het slepen van een last.
- Vermijd rijden op een hoge kruissnelheid.

BEDIENINGSINSTRUCTIES

De motor starten

WAARSCHUWING

Voer altijd de controle voor het vertrek uit alvorens het voertuig te gebruiken. Controleer voor u vertrekt altijd of alle belangrijke bedieningselementen, veiligheidsvoorzieningen en mechanische onderdelen goed werken.

MERK OP

Bedien het voertuig niet onmiddellijk na het starten. Laat de motor enkele minuten draaien alvorens het voertuig te bedienen. Hierdoor wordt schade aan de motor voorkomen.

1. Zet de transmissiehendel in de stand neutraal (N).
2. Zet de parkeerrem aan.
3. Ga op het voertuig zitten.
4. Zet de motorstopschakelaar op RUN.

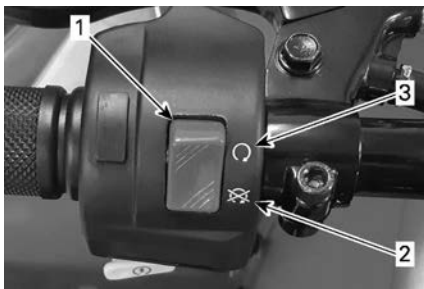

MULTIFUNCTIONELE SCHAKELAAR - LINKER STUUR

1. Motorstopschakelaar
2. STOP-stand
3. RUN-stand (rijden)
5. Steek de sleutel in het contactslot en draai deze rechtsom naar stand ON.

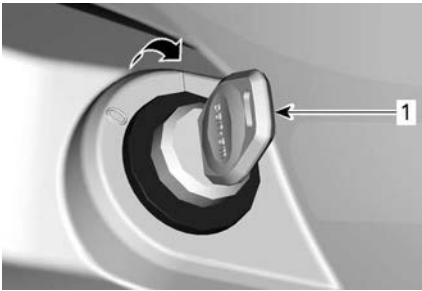

1. *Contactsleutel*

6. Houd de linkerremhendel ingedrukt. Als het gaspedaal niet wordt ingedrukt, zal de motor niet starten.
7. Houd de motorstartknop ingedrukt tot de motor start. Druk de gashendel niet in tijdens het starten.



MULTIFUNCTIONELE SCHAKELAAR

1. *Motorstartknop*

MERK OP

Houd de startknop niet langer dan vijf seconden ingedrukt. Wacht vijf seconden tussen startpogingen, om de startmotor te laten afkoelen. Pas op dat de accu niet leeg raakt.

8. Laat de motorstartknop los zodra de motor is gestart en laat vervolgens de rem los.

De motor uitzetten

 **WAARSCHUWING**

Parkeer niet op een helling.

1. Laat de gashendel los en stop het voertuig volledig.
2. Zet de parkeerrem aan.
3. Zet de schakelhendel in vooruit (F-stand).
4. Zet de motorstopschakelaar op STOP.
5. Zet het contact in de UIT-stand.
6. Trek de sleutel uit het contactslot.

Schakelen

1. Laat de motor stationair warmdraaien.
2. Druk de remmen in en schakel de versnellingshendel op "F" (vooruit) of "R" (achteruit).
3. Los de remmen.

 **WAARSCHUWING**

Schakel de parkeerrem helemaal uit voordat u met uw voertuig wegrijdt.

MERK OP

Om van vooruit naar achteruit te schakelen of omgekeerd, moet u het voertuig altijd helemaal stoppen en de rem indrukken, voordat u de schakelhendel verzet.

OPMERKING:

Wanneer u schakelt op een hoog toerental, valt de motor stil.

UW RIT AANPASSEN

Ophanging afstellen

⚠ WAARSCHUWING

De afstelling van de ophanging kan de bestuurbaarheid van het voertuig beïnvloeden. Neem steeds de tijd om vertrouwd te raken met het rijgedrag van het voertuig nadat de ophanging is afgesteld.

⚠ WAARSCHUWING

De linker- en rechterregelknoppen van de schokdempers vooraan moeten altijd in dezelfde stand worden ingesteld. Pas nooit één enkele schokdemper aan. Door een ongelijkmatige afregeling wordt het voertuig moeilijk bestuurbaar en instabiel, wat tot een ongeluk kan leiden. Volg de afstelprocedure zorgvuldig of neem contact op met uw Can-Am off-road dealer voor service.

Afregeling veervoorbelasting

1. Verkort de veren voor een hardere vering en om op ruig terrein te rijden.
2. Verleng de veren voor een zachtere vering en om op vlot berijdbaar terrein te rijden.
3. Stel de voorbelasting van de veer af door aan de afstelnok of de regelring te draaien.

Renegade 70/Renegade 110

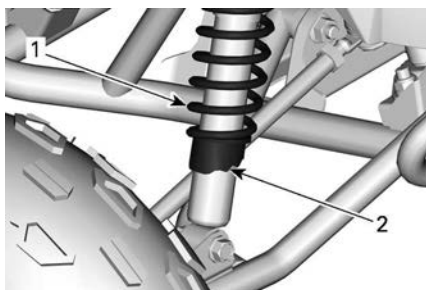

VOORWIELOPHANGING

1. Voorveer
2. Draai aan de regelnok

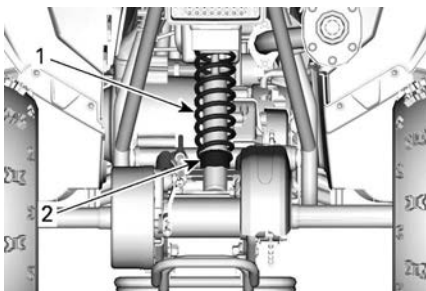

ACHTERWIELOPHANGING

1. Achterveer
2. Draai aan de regelnok

Renegade 110 Xxc

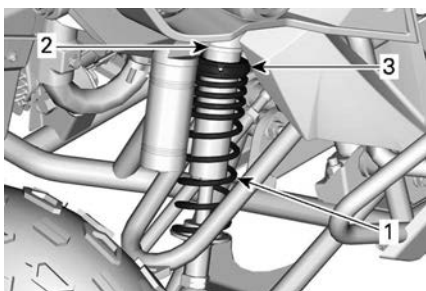

VOORWIELOPHANGING

1. Voorveer
2. Draai de borgring los
3. Draai aan de regelring

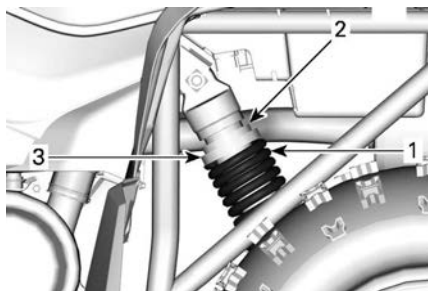

ACHTERWIELOPHANGING — LINKERKANT VAN VOERTUIG

1. Achterveer
2. Draai de borgring los
3. Draai aan de regelring

TRANSPORT VAN HET VOERTUIG

Bevestig het voertuig voor het transport met aangepaste bevestigingsmiddelen op de aanhangwagen. Gewoon touw gebruiken is niet aanbevolen.

⚠ WAARSCHUWING

Sleep dit voertuig nooit achter een wagen of een ander voertuig. Gebruik altijd een aanhangwagen. Kantel deze waterscooter voor het transport nooit op zijn achterkant. Het voertuig moet in zijn normale rijpositie (op de 4 wielen) naar de voorkant van het transporterende voertuig worden gericht.

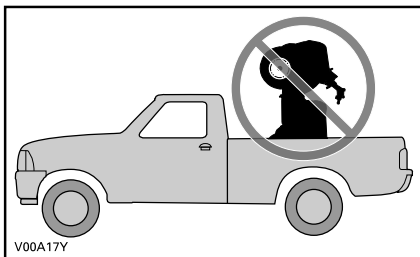

Denk eraan:

- Stop de motor en bedien de parkeerrem.
- Zet de transmissie in de versnelling.
- Bevestig de tankdop en de oliedop. Zorg ervoor dat het zadel is bevestigd.
- Verwijder de veiligheidsvlag.

MERK OP

Probeer het voertuig niet vast te zetten aan de bagagedrager, de bumper of het stuur. Gebruik in plaats daarvan de hieronder aangegeven bevestigingspunten.

Maak aan de voorzijde van het voertuig de bevestigingsmiddelen vast aan de ophanging of de framebuizen, niet aan de bumper.

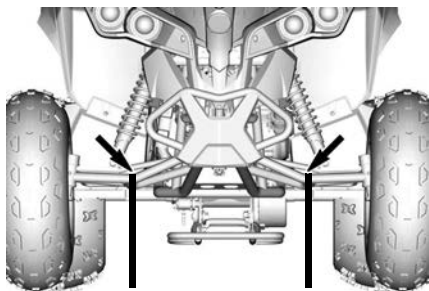

ALLE MODELLEN — PLAATSEN VAN BEVESTIGINGSPUNT VOORAAN

Bind het bevestigingsmiddel achterin het voertuig om de grijpstang.

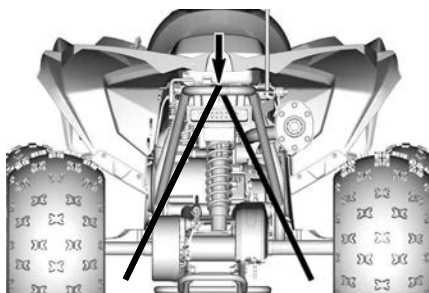

ALLE MODELLEN — PLAATS VAN BEVESTIGINGSPUNT ACHTERAAN

MERK OP

Door het ergens anders aan te bevestigen kan het voertuig schade oplopen.

Deze pagina is bewust
leeg gelaten

ONDERHOUD

ONDERHOUDSSCHEMA

Het onderhoud is zeer belangrijk om uw voertuig in een veilig functionerende staat te houden. Het voertuig dient servicebeurten te ondergaan volgens het onderhoudsschema.

Ook als u het onderhoudsschema volgt moet u steeds de inspectie voor het vertrek uitvoeren.

 **WAARSCHUWING**

Als het voertuig niet behoorlijk volgens het onderhoudsprogramma en de onderhoudsprocedures wordt onderhouden kan dat rijden op het voertuig onveilig maken.

EPA-regelgeving - Voertuigen voor Canada en V.S.

Een reparatiebedrijf of iemand naar keuze van de eigenaar kan emissiebeperkingsapparatuur en -systemen onderhouden, vervangen of repareren. Voor deze aanwijzingen zijn geen onderdelen of service van BRP of erkende off-road-dealers van Can-Am vereist.

Hoewel een erkende Can-Am Off-Road dealer diepgaande technische kennis en gereedschap voor het onderhoud aan uw voertuig heeft, is de emissiegerelateerde garantie niet afhankelijk van het gebruik van een erkende off-road-dealer van Can-Am of een ander bedrijf waar BRP commerciële banden mee heeft.

De eigenaar is verantwoordelijkheid voor een behoorlijk onderhoud. Garantieclaims kunnen onder andere worden afgewezen als de eigenaar of bestuurder door verkeerd onderhoud of gebruik het probleem heeft veroorzaakt.

Voor emissiegerelateerde garantieclaims beperkt BRP de diagnose en reparatie van emissiegerelateerde onderdelen tot erkende off-road-dealers van Can-Am. Raadpleeg de *emissiegerelateerde garantie van US EPA* in het hoofdstuk *Garantie* voor informatie.

U moet de aanwijzingen voor de brandstofvereisten in het brandstofgedeelte van deze handleiding opvolgen. Ook als benzine met meer dan tien volumeprocent ethanol gemakkelijk verkrijgbaar is, heeft de US EPA een verbod voor het gebruik van benzine met meer dan 10 volumeprocent ethanol uitgevaardigd, dat op dit vaartuig van toepassing is. Het gebruik van benzine met dan 10 volumeprocent ethanol in deze motor kan het emissiebeperkingsstelsel beschadigen.

Zeer stoffige omstandigheden

Aanwijzingen voor onderhoud van de luchtfilter

Het onderhoud van de luchtfilter moet aangepast zijn aan de rijomstandigheden.

De luchtfilter moet vaker worden onderhouden in de volgende stoffige omstandigheden:

- Rijden op droog zand
- Rijden op droge, met aarde bedekte oppervlakken
- Rijden op met sneeuw bedekte oppervlakken
- Rijden op droge grindwegen of dergelijke.

Als u in zulke omstandigheden in een groep rijdt moet de onderhoudsfrequentie van het luchtfilter worden opgevoerd.

Onderhoudsschema

Zorg ervoor dat u het juiste onderhoud op de aanbevolen momenten uitvoert, zoals in de tabel is aangegeven. Afzonderlijke onderhoudstaken zijn als volgt herkenbaar:

OPMERKING: Het onderhoudsschema is gebaseerd op een gemiddeld snelheidsgebruik van 16 km/h (10 MPH).

A = Afstellen I = Inspecteren R = Vervangen
 C = Reinigen L = Smeren T = Koppel

Stuk	Tijdens inrijperiode (5 uur of 1 maand*)	Iedere 30 uur, 1 jaar of 500 km*	Iedere 60 uur, 2 jaar of 1.000 km*
Motor			
Motorolie	R	R	
Motoroliezeef	C	C	
Klepspeling			I, A,
Ontstekingsbougie			R
Lucht- en brandstoflevering			
Motorluchtfilter		C, L	

Stuk	Tijdens inrijperiode (5 uur of 1 maand*)	ledere 30 uur, 1 jaar of 500 km*	ledere 60 uur, 2 jaar of 1.000 km*
Luchtleveringscomponenten en werking (kanalen, slangen, klemmen)		I	
Brandstofcomponenten en werking (brandstofdop, slangen, klemmen, tankbevestiging)	I	I	
Uitlaat			
Vonkafleider knalpot		C	
Vuil of stof rond de uitlaatpijp en het gebied rondom de knalpot	C	C	
Uitlaatcomponenten (pakkingen, leidingen, staat van knalpot)		I, T	
Elektrisch			
Accuverbindingen en -conditie	I	I	
Werking van de bedieningsschakelaars en verlichting	I		
Routering elektrisch harnas		I	
Aandrijving			
CVT-componenten en werking			I, C, L
Werking versnellingsstandhendel		I, A,	

Stuk	Tijdens inrijperiode (5 uur of 1 maand*)	Iedere 30 uur, 1 jaar of 500 km*	Iedere 60 uur, 2 jaar of 1.000 km*
Oliepeil versnellingsbak	I	I	
Versnellingsbakolie		R	
Banden		I, A,	
Wielbouten	T	T	
Wiellager			I
Aandrijvingscomponenten en werking (aandrijfketting, rol en kettingwielen)	I, A, L	I, A, L	
Besturing			
Stuurcomponenten en werking	T	I, T	
Stuuruitlijning		I, A,	
Werking van de gashendel	I	I	
Gaskabel	A	I, L, A	
Rem			
Remcomponenten en werking	I, A,	I, A,	
Remkabels	A, L	A, L	
Wielophanging			
Wielophangingscomponenten en werking		I, L, T	

ONDERHOUDSSCHEMA

Stuk	Tijdens inrijperi ode (5 uur of 1 maand*)	ledere 30 uur, 1 jaar of 500 km*	ledere 60 uur, 2 jaar of 1.000 km*
Carrosserie			
Carrosseriepanelen en componentenhardware	I, T	I, T	

*Wat zich het eerst voordoet

ONDERHOUDSPROCEDURES

Dit hoofdstuk bevat aanwijzingen voor de elementaire onderhoudsprocedures.

WAARSCHUWING

Schakel de motor uit en volg deze procedures wanneer u het onderhoud uitvoert. Als u de onderhoudsprocedures niet precies opvolgt, kunt u letsel oplopen door hete of bewegende onderdelen, elektriciteit, chemicaliën of andere gevaren.

WAARSCHUWING

Waar borginrichtingen moeten worden verwijderd (bv. borgpen, zelfborgende bevestiging, enz.), moet u deze altijd door nieuwe vervangen.

Motorolie

Motoroliepeil

MERK OP

Controleer het oliepeil regelmatig en corrigeer het indien nodig. Nooit te veel bijvullen. Een te hoog oliepeil kan ernstige schade aan de motor aanrichten. Wis gemorste olie weg.

OPMERKING:

Voer terwijl u het motoroliepeil controleert een visuele inspectie op lekken uit.

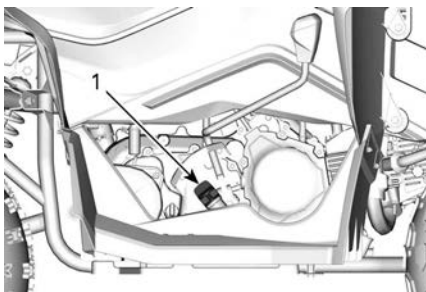

RECHTERKANT VAN DE MOTOR

1. Peilstok

1. Zet het voertuig op een gelijkmatig oppervlak.
2. Schroef de peilstok uit, verwijder hem en veeg hem schoon.
3. Plaats de peilstok terug en **draai hem helemaal in**.
4. Verwijder de peilstok en lees het oliepeil af. Dat moet op of dicht bij het bovenste merkteken liggen.

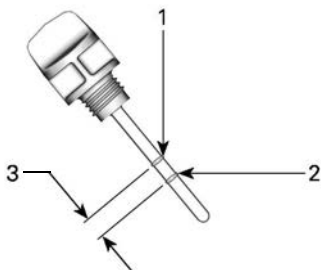

PEILSTOK

1. Vol
2. Toevoegen
3. Gebruiksbereik

5. Verwijder de peilstok om olie toe te voegen. Steek een trechter in de opening om morsen te voorkomen.
6. Voeg een beetje olie toe en controleer het oliepeil opnieuw.
7. Herhaal dit tot het oliepeil het bovenste merkteken op de peilstok heeft bereikt. **Nooit te veel bijvullen.**
8. Bevestig de peilstok volledig.

Aanbevolen motorolie

De motor van uw ATV is gevalideerd met XPS™ olie.

BRP raadt u aan altijd XPS-motorolie of een gelijkwaardig middel te gebruiken.

Schade veroorzaakt door het gebruik van een olie die niet voor de motor geschikt is, wordt wellicht niet gedekt door de beperkte garantie van BRP.

Aanbevolen XPS-motorolie

Algemene doeleinden: XPS 10W50 synthetische olie
Lage temperatuur: XPS 0W40 synthetische olie

Als de aanbevolen XPS-motorolie niet beschikbaar is

Gebruik een 4-takt SAE 10W50 motorolie die voldoet aan de volgende industriële specificaties voor smeermiddelen of deze overschrijdt.

Controleer altijd de certificering op het API-servicelabel van de olieflacon. Deze moet de aangegeven normen bevatten.

- API-onderhoudsclassificatie SN en JASO MA2

Motorolie vervangen

De oliewissel dient met een warme motor te gebeuren.

⚠ VOORZICHTIG

De motorolie kan erg heet zijn. Om brandwonden te voorkomen mag u de motoraftapplug niet verwijderen als de motor heet is. Wacht tot de motorolie warm is.

1. Zet het voertuig op een gelijkmatig oppervlak. Zet de parkeerrem aan.
2. Reinig het gebied rond de aftapplug van de motor.
3. Start de motor en laat deze 2-3 minuten stationair draaien. Stop de motor.
4. Zet een opvangbak onder de aftapplug.
5. Schroef de aftapplug los.

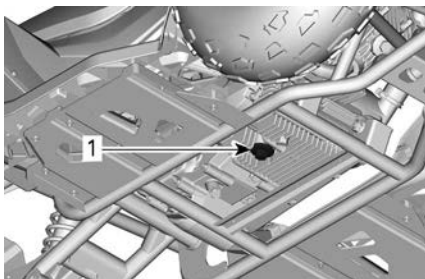
**ONDERZIJDE VAN MOTOR**

1. Afvoerplug

6. Laat voldoende tijd om alle olie uit de motor te laten lopen.
7. Maak de oliezeef schoon met een oplosmiddel en laat deze drogen.
8. Maak de olieaftapplug schoon.
9. Plaats een nieuwe pakkingring op de aftapplug.
10. Monteer de oliezeef en de veer op de aftapplug.
11. Reinig het afdichtingsvlak van de motor. Zorg dat dit vrij is van bramen.
12. Plaats de aftapplug terug. Draai deze aan tot het aanbevolen moment.

Aandraaimoment	
Afvoerplug	15 ± 1 Nm (133 ± 9 lbf-in)

13. Verwijder de peilstok.

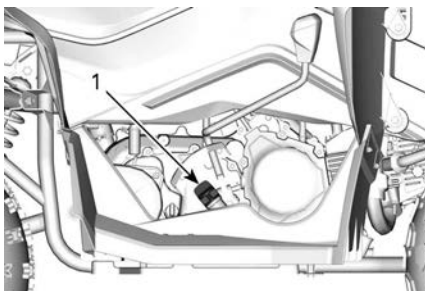
**RECHTERKANT VAN DE MOTOR**

1. Peilstok

14. Vul de motor bij met de aanbevolen motorolie. Nooit te veel bijvullen. Raadpleeg de *Technische specificaties* voor de inhoud.
15. Plaats de peilstok terug.
16. Start de motor en laat hem enkele minuten stationair draaien. Kijk goed na of het gebied rond de aftapplug niet lekt.
17. Stop de motor. Wacht enkele minuten tot de olie is doorgestroomd naar het carter en controleer het oliepeil dan opnieuw. Stel ze indien nodig bij.
18. Voer gebruikte olie af volgens uw plaatselijke milieureglementering.

Luchtfilter

Locatie luchtfilter

Het luchtfilterhuis bevindt zich onder het zadel.

Luchtfilter verwijderen

1. Verwijder het zadel. Raadpleeg *Het zadel verwijderen*.
2. Maak de veerclips los waarmee het deksel van het luchtfilterhuis is bevestigd. Verwijder het deksel.

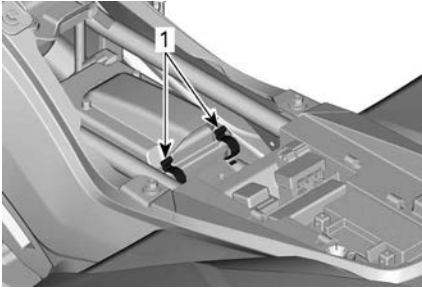

DEKSEL LUCHTFILTERHUIS

1. *Veerclips*

3. Verwijder de luchtfilter en het steunscherm van het luchtfilterhuis.

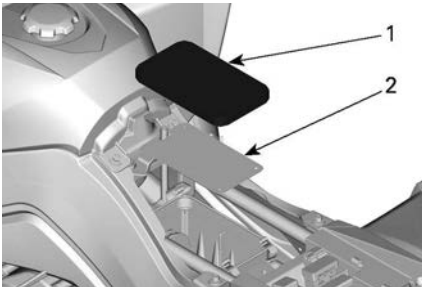

BINNENZIJDE LUCHTFILTERHUIS

1. *Luchtfilter*
2. *Steunscherm*

Luchtfilter reinigen en smeren

1. Was de filter met zeep en warm water. Spoelen en laten drogen. Vervang in geval van schade.

MERK OP

Een slecht onderhouden en/of vervangen luchtfilter kan tot een daling van het motorvermogen en ernstige schade leiden.

2. Breng een in de handel verkrijgbaar smeermiddel aan op de filter.
3. Verwijder olie of vuil van het luchtfilterhuis en de sedimentafvoer.

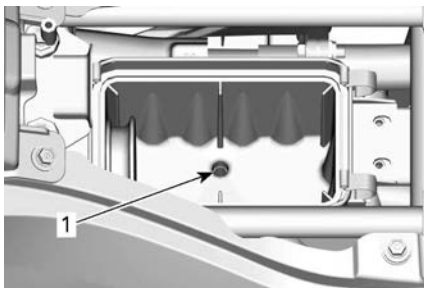

LUCHTFILTERHUIS

1. Sedimentafvoer

Luchtfilter installeren

Voor de installatie gaat u omgekeerd te werk als bij de verwijdering.

1. Plaats het steunscherm en de luchtfilter terug.
2. Plaats het deksel op de luchtfilterhuis en vergrendel de veerclips.
3. Plaats de zitting terug. Raadpleeg *Het zadel aanbrengen*.

Luchtfilterhuis

Luchtfilterhuis aftappen

1. Controleer regelmatig of er vloeistof of verontreinigingen in de afvoerleiding van het luchtfilterhuis zitten.

MERK OP

Als het voertuig in natte omstandigheden wordt gebruikt of gedurende langere perioden bij hoge gasklepstanden, moet de afvoerleiding vaker worden gecontroleerd dan is aangegeven in *Onderhoudsschema*.

- Als u vloeistof of verontreinigingen aantreft, verwijdert u de slangklem. Verwijder de afvoerleidingplug en leeg deze.

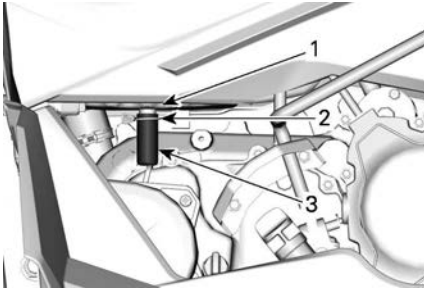
**RECHTERKANT VAN HET VOERTUIG**

- Luchtfilterhuis
- Slangklem
- Afvoerleiding

MERK OP

Start de motor niet wanneer u vloeistof/verontreinigingen in de afvoerleiding aantreft.

- Plaats de afvoerleiding terug op het huis. Borg deze met behulp van de slangklem.
- Wanneer u vloeistof of afzettingen aantreft moet u de luchtfilter en het huis inspecteren, reinigen en drogen. Vervang de filter indien nodig.

Vonkafleider**Vonkafleider reinigen**

De knalpot moet regelmatig worden ontdaan van opgehoopte koolstof.

⚠ WAARSCHUWING

Voer dit werk nooit uit wanneer de motor net heeft gedraaid, omdat het uitlaatsysteem dan erg heet is. Draag oogbescherming en handschoenen. Laat de motor niet draaien in een afgesloten ruimte. Respecteer alle toepasselijke wetten en voorschriften.

1. Verwijder het deksel van de knalpot.

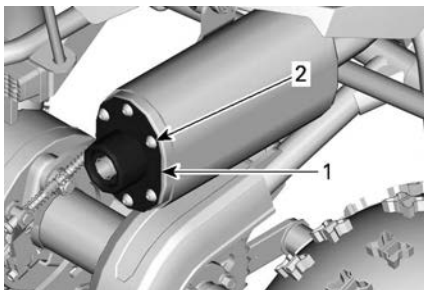

KNALPOTDEKSEL

1. *Knalpotdeksel*
2. *Verwijder de schroeven*

2. Verwijder de vonkafleider uit de knalpot.

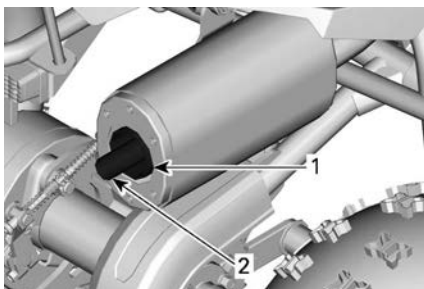

VONKAFLEIDER

1. *Vonkafleider*
2. *Top knalpot*

3. Verwijder alle koolstofafzettingen van het vonkafleiderscherm.

MERK OP

Gebruik een zachte (niet synthetische) borstel en let op dat u de vonkafleider niet beschadigt.

4. Inspecteer het scherm op schade. Vervang dit zo nodig.
 5. Plaats de vonkafleider terug in de knalpot.
 6. Plaats het knalpotdeksel terug.
 7. Haal de schroeven aan met het voorgeschreven aandraaimoment.

Aandraaimoment	
Schroeven knalpotdeksel	10 ± 1 Nm (89 ± 9 lbf-in)

Uitlaatsysteem

1. Verwijder het rechterzijpaneel.
 2. Inspecteer het uitlaatsysteem (knalpot, uitlaatpijp) op scheuren, lekkage of andere beschadigingen.
 3. Draai de moeren van de uitlaatpijp waarmee de pijp op de knalpot wordt bevestigd aan tot de specificatie.
 4. Draai de kopmoeren aan door de rechter voorwielkast.

Aandraaimoment	
Schroeven uitlaatpijp	10 ± 1 Nm (89 ± 9 lbf-in)
Kopmoeren	

CVT-deksel

CVT-deksel aftappen

MERK OP

Wanneer u vermoedt dat er water is binnengedrongen in de CVT, moet u het CVT-deksel onmiddellijk aftappen. De aftapplug bevindt zich onder de CVT-behuizing.

1. Verwijder de aftapplug.

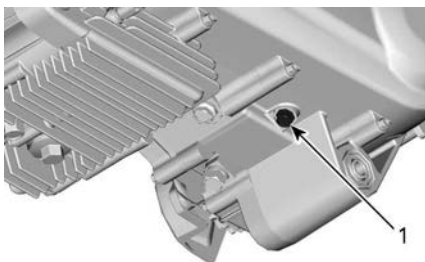

ONDERZIJDE VAN VOERTUIG

1. Afvoerplug
2. Laat water volledig uit de afdekking lekken.
3. Plaats de aftapplug terug.
4. Zet de transmissiehendel op neutraal (N).
5. Zet de parkeerrem aan.
6. Start de motor en varieer de gashendel gedurende 10-15 seconden. De interne componenten van de CVT worden gedroogd. Houd de gashendel niet langer dan enkele seconden volledig open.
7. Breng de motor terug naar stationair toerental.
8. Controleer op slippen van de CVT-riem. Herhaal bovenstaande stappen wanneer de riem slijt.

MERK OP

Zout water tast metalen onderdelen aan. Als het voertuig in de buurt van zout water wordt gebruikt, dient u het regelmatig te spelen met leidingwater.

Olie voor tandwielkasten

Aanbevolen versnellingsbakolie

XPS Aanbevolen versnellingsbakolie
Premium minerale olie voor kettingkasten
Als de aanbevolen XPS versnellingsbakolie niet beschikbaar is
Gebruik een SAE 75W90 olie voor kettingkasten

MERK OP

Gebruik geen andere soorten olie voor service aan de tandwielkast.

Versnellingsbakoliepeil controleren

In dit voertuig is geen peilstok voorzien.

Om er zeker van te zijn dat het peil correct is, moet de olie zichtbaar zijn aan de onderkant van de schroefdraad van de vulplug. De vulplug bevindt zich aan de zijkant van de versnellingsbak, aan de rechterkant van het voertuig.

Versnellingsbakolie vervangen

1. Zet het voertuig op een gelijkmatig oppervlak.
2. Reinig het gebied rondom de olievulplug en de afvoerplug van de versnellingsbak. Verwijder de olievulplug van de versnellingsbak.

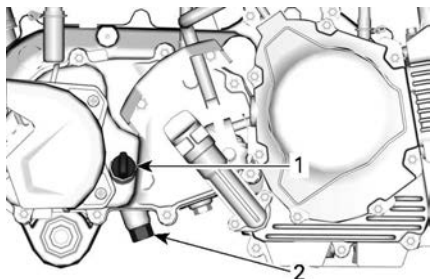

RECHTERKANT VAN DE MOTOR

1. Vulplug
2. Afvoerplug
3. Plaats een opvangbak onder de versnellingsbak.
4. Verwijder de afvoerplug en de O-ring.
5. Laat voldoende tijd om de olie uit de versnellingsbak te laten lopen.
6. Plaats de afvoerplug terug met een nieuwe O-ring. Draai aan tot het aanbevolen moment.

Aandraaimoment	
Afvoerplug	$19 \pm 2 \text{ Nm}$ $(168 \pm 18 \text{ lbf-in})$

7. Vul de versnellingsbak bij met de aanbevolen versnellingsbakolie. Raadpleeg de *Technische specificaties* voor de inhoud.

MERK OP

In dit voertuig is geen peilstok voorzien om het oliepeil in de tandwielkast te controleren. Zorg dat de tandwielkast volledig leeggelopen is voordat u de voorgeschreven hoeveelheid aanbevolen olie bijvult.

MERK OP

Gebruik geen andere soorten olie voor service aan de tandwielkast.

8. Plaats de olieplug terug en controleer op lekkage.
9. Voer gebruikte vloeistof af volgens uw plaatselijke reglementering.

Gaskabel

Gaskabel inspecteren

1. Inspecteer de gaskabel op overmatige slijtage, geknikte of gerafelde delen. Controleer of de kabel vlot beweegt.

MERK OP

De gaskabel moet worden vervangen als u tekenen van slijtage, rafelen of andere schade vaststelt.

De gaskabel smeren

1. Smeer de gaskabel met een siliconen kabelsmeermiddel.

WAARSCHUWING

Gebruik altijd een smeermiddel op siliconenbasis. Als u een ander smeermiddel gebruikt (zoals een smeermiddel op waterbasis) kan de kabel/kunnen de kabels blijven plakken en stroef worden.

De gaskabel afstellen

1. Controleer de gashendel op speling en regel hem bij indien nodig.

OPMERKING:

Raadpleeg een erkende Can-Am off-road dealer als de gewenste afregeling niet wordt bereikt.

2. De normale speling van de gaskabel bedraagt 1,5 tot 3,2 mm (,063 tot ,125 inch).

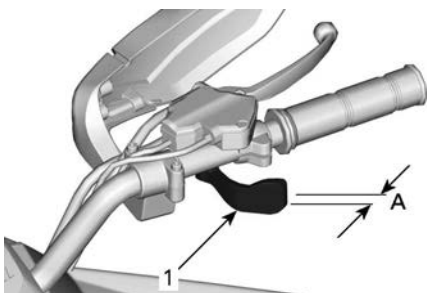

GASHENDEL

- 1. Gashendel
- A. Speling

Speling gashendel
1,5 tot 3,2 mm (,063 tot ,125 inch)

3. Om de kabel af te regelen, schuift u de rubberen beschermer achteruit zodat de gaskabel-afstelschroef zichtbaar wordt.

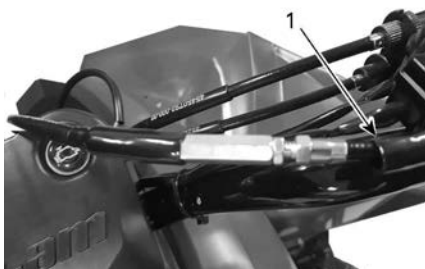

GASKABEL

1. Rubberbescherming

4. Draai de borgmoer los en draai de afstelschroef in de juiste stand.

OPMERKING:

Meet de speling aan het uiteinde van de gashendel.

5. Draai de borgmoer aan en bevestig de beschermer terug.

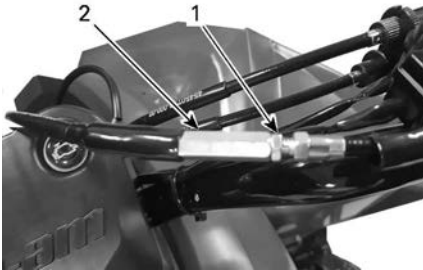

GASKABELAFSTELLER

1. *Borgmoer*
2. *Afstelschroef*

6. Start de motor met de schakelhendel in NEUTRAAL (N).
7. Controleer of de gaskabel correct is afgesteld door het stuur helemaal naar rechts en dan helemaal naar links te draaien. Als het motortoerental toeneemt moet de speling van de gashendel worden aangepast. Leid de gaskabel in een goede baan zodat deze nergens hapert als het stuur draait.

Bougie

Locatie bougie

De bougie bevindt zich rechts van de cilinderkop.

Bougie verwijderen

1. Koppel de bougiekabel los van de bougie.

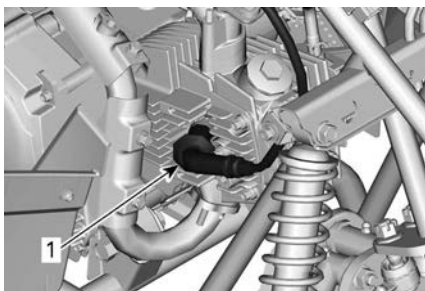

RECHTERKANT VAN DE MOTOR

1. *Bougiekabel*
2. Draai de bougie een toer los.

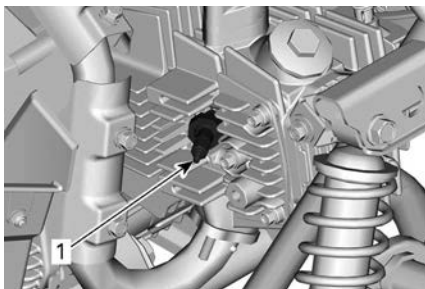

RECHTERKANT VAN DE MOTOR

1. *Ontstekingsbougie*
3. Reinig de bougie en cilinderkop met perslucht, indien mogelijk.
4. Draai de bougie helemaal los en verwijder ze.

Bougie installeren

1. Controleer voor de installatie of de contactoppervlakken van de cilinderkop en bougie schoon zijn.
2. Stel de bougiespleet met behulp van een voelmaat in op 0,6 tot 0,7 mm (,024 tot ,028 inch).
3. Breng smeermiddel tegen het vastvreten aan over de bougieschroefdraden.
4. Schroef de bougie met de hand in de cilinderkop. Draai de bougie vervolgens met een momentsleutel en een bougiesleutel aan.
5. Draai aan tot het aanbevolen moment.

Aandraaimoment	
Ontstekingsbougie	12 ± 1 Nm (106 ± 9 lbf-in)

Accu

Plaats van de accu

De accu bevindt zich onder het zadel.

Onderhoud van de batterij

 **VOORZICHTIG**

Laad nooit een accu terwijl die in het voertuig is geïnstalleerd.

MERK OP

Verwijder nooit de afsluitdop van de accu.

1. Deze voertuigen zijn uitgerust met een VRLA-accu (Valve Regulated Lead Acid). Dit is een onderhoudsvrij accutype, waaraan geen water moet worden toegevoegd om het elektrolytpeil te regelen.
2. Reinig de accupolen met een stalen borstel. Smeer de polen met diëlektrisch vet ter bescherming tegen oxidatie.

Accu inspecteren

1. Inspecteer of de accuaansluitingen stevig vastzitten en schoon zijn.
2. Inspecteer de accuhouder.

De accu verwijderen

1. Koppel eerst de ZWARTE (-) kabel los en dan de RODE (+).

MERK OP

Demonteer altijd in deze volgorde: Koppel eerst de ZWARTE (-) kabel los.

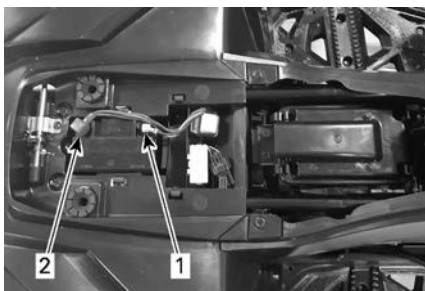

ACCUVAK

1. ZWART (-)
2. ROOD (+)

2. Verwijder de accu van het voertuig.

Accu reinigen

1. Reinig de accu, de behuizing, kabels en polen met een oplossing van natriumcarbonaat en water.
2. Verwijder roest van de accuklemmen en -polen met een harde stalen borstel. U kunt de bovenkant van de accu reinigen met een zachte borstel en ontvettende zeep of een natriumcarbonaatoplossing.
3. Smeer de accupolen met diëlektrisch vet of een soortgelijk product ter bescherming tegen oxidatie.

De accu plaatsen

Voor de installatie gaat u omgekeerd te werk als bij de verwijdering.

MERK OP

Sluit altijd eerst de RODE (+) kabel aan en dan pas de ZWARTE (-) kabel.

Zekering

Plaats zekeringdoos

De zekeringdoos bevindt zich onder het zadel.

Zekering vervangen**MERK OP**

Gebruik geen zekeringen met een hoger vermogen om ernstige schade aan onderdelen van het elektrisch systeem te vermijden.

1. Vervang een gesprongen (of doorgebrande) zekering altijd door een met hetzelfde vermogen.
2. De zekeringdoos bevindt zich in het accuvak, net voor de accu.

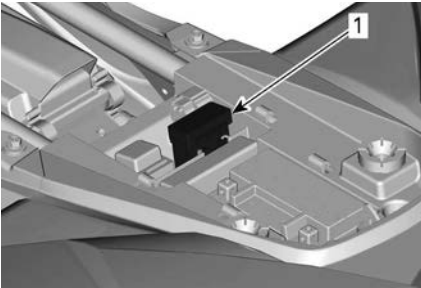
**ACCUVAK**

1. Zekeringskast

3. Open de afdekking van de zekeringdoos en vervang de zekering.

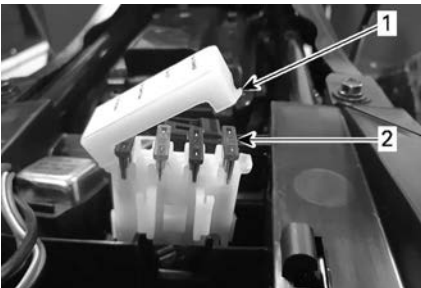
**ZEKERINGDOOS**

1. Deksel van de zekeringdoos
2. Zekering

4. Zorg dat de afdekking van de zekeringdoos goed gesloten is.

Lichten

Lamp van de rijlichten vervangen

 **VOORZICHTIG**

Draai de contactschakelaar altijd op UIT voordat u een defecte lamp vervangt.

1. Koppel de verlichting los van het elektrisch harnas.
2. Druk de lamphouder naar binnen en draai deze vervolgens een kwartslag linksom om deze uit de behuizing te verwijderen.

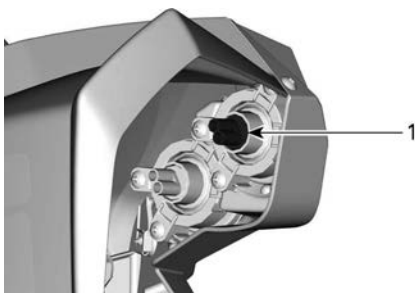

RECHTER VOORWIELKUIP

1. Lamphouder
3. Noteer de positie van de gloeilamp en trek deze dan voorzichtig uit de behuizing.

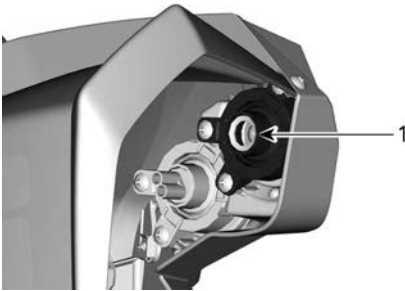

VERLICHTINGSBEHUIZING

1. *Lamp*
4. Smeer de contactoppervlakken van de nieuwe lamp in met diëlektrisch vet.
5. Plaats een nieuwe lamp, zodat de gloeidraad horizontaal ligt.
6. Druk de lamphouder in de behuizing en draai deze een kwartslag rechtsonder.
7. Sluit de verlichting aan op het harnas.
8. Controleer na vervanging altijd of het licht wel werkt. Raadpleeg uw officiële Can-Am off-road dealer voor onderhoud wanneer de verlichting niet werkt.
- 9.

Achterlicht/remlicht

Als ze om een of andere reden toch niet zouden werken, laat ze dan controleren bij een erkende Can-Am off-road dealer, een reparatiewerkplaats of door persoon van uw keuze.

De LED-lichten kunnen niet worden vervangen. Bij een storing moet het achterlicht/remlicht worden vervangen.

Aandrijfketting, rol en kettingwielen

Aandrijfketting en kettingwielen inspecteren

MERK OP

Vervang de ketting en kettingwielen samen om snelle slijtage van deze onderdelen te vermijden.

MERK OP

Gebruik dit voertuig nooit met een te losse of te strakke aandrijfketting, om ernstige schade aan de aandrijving te voorkomen.

Aandrijfketting

1. Inspecteer de ketting op beschadigde schakels of rollen.
2. Vervang de ketting als u beschadigingen vaststelt.
3. Controleer de speling van de aandrijfketting en regel ze eventueel bij.

Rupsketting

1. Inspecteer de aandrijfkettingrol op het draaiarm-scharnierdeel op overmatige slijtage of beschadigingen. Vervang deze zo nodig.



RECHTER ACHTERWIELKUIP

1. *Aandrijfkettingrol*

Kettingwielen

1. Controleer de kettingwielas en het rondsel op vervorming, overmatige slijtage en andere beschadigingen. Vervang deze zo nodig.

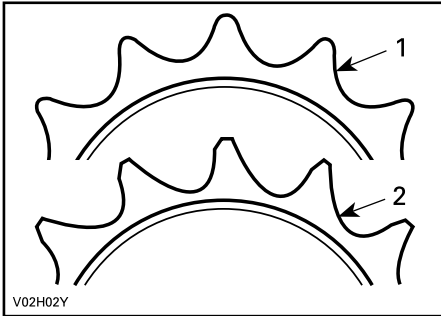

1. Goed
2. Vervangen

Aandrijfketting smeren

1. Voor iedere rit moet worden gecontroleerd of de aandrijfketting goed gesmeerd is.
2. Smeren met een in de handel verkrijgbaar kettingsmeermiddel.

Doorhang aandrijfketting controleren

1. Beweeg het voertuig naar voren om speling in het bovenste deel van de aandrijfketting te krijgen.
2. Klap de ophanging in met een verstelbaar bevestigingsmiddel. Bind het bevestigingsmiddel vast tussen de as en de achterbumper.
3. Zet het bevestigingsmiddel vast tot de achteras op hetzelfde niveau ligt als de uitgaande as van de versnellingsbak. Dit zou de bovenkant van de aandrijfketting moeten spannen.
4. Trek de kettingspanner omlaag van de ketting af. Meet de doorhang onderaan de ketting. Stel ze indien nodig bij.

De doorhang van de aandrijfketting bedraagt 6 tot 12 mm (,0,25 tot ,0,5 inch).

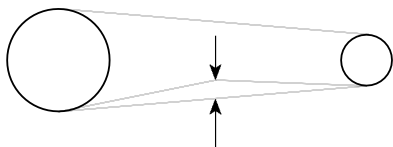

SPELING: 6 TOT 12 MM (0,25 TOT 0,5 INCH)

Aandrijfketting afstellen

Voor iedere rit moet worden gecontroleerd of de aandrijfketting goed is afgesteld.

MERK OP

Regel de aandrijfketting nooit af terwijl de bestuurder op het voertuig zit. Verwijder alle lading van het voertuig.

1. Plaats het voertuig op een vlak oppervlak en schakel naar neutraal (N).
2. Controleer de staat van de aandrijfketting.
3. Draai de vier borgbouten van de aandrijfjas los.
4. Draai de borgmoer van de kettingregelaar los.

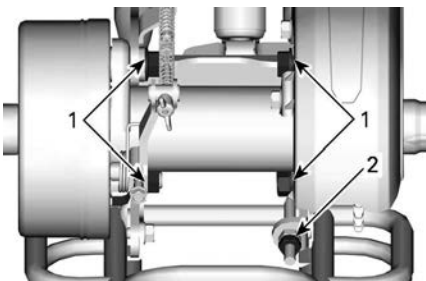

ACHTERAS

1. *Borgbouten*
2. *Borgmoer kettingregelaar*

5. Draai de kettingregelaar rechtsom om de juiste doorhang te verkrijgen (6 tot 12 mm (0,25 tot 0,5 inch)).

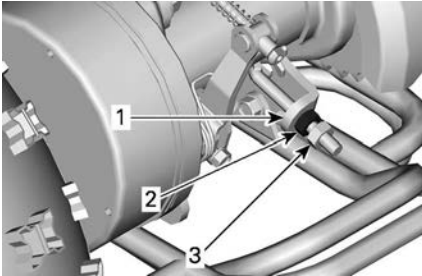

ACHTERKANT VOERTUIG

1. *Kettingregelaar*
2. *Kettingregelmoer*
3. *Borgmoer kettingregelaar*

6. Draai de borgmoer van de kettingregelaar aan tot het gespecificeerde draaimoment nadat de ketting is afgeregeld.
7. Draai vervolgens de borgbouten van de aandrijfjas aan tot het gespecificeerde draaimoment.

Aandraaimoment	
Borgmoer kettingregelaar	25 ± 3 Nm (18 ± 2 lbf-ft)
Draai de borgbouten van de aandrijfjas aan	60 ± 6 Nm (43 ± 4 lbf-ft)

Wiellager

Wiellagers inspecteren

1. Plaats het voertuig op een vlakke ondergrond.
2. Zet de parkeerrem aan.
3. Hef het voertuig op en ondersteun het.
4. Zet het voertuig vast op kriksteunen.
5. Duw en trek aan de bovenrand van de wielen om de speling te voelen.
6. Raadpleeg een erkende off-read-dealer van Can-Am als u abnormale speling vaststelt.



TYPISCH

Banden en wielen

Bandenspanning

WAARSCHUWING

De bandenspanning heeft een grote invloed op de besturing en stabiliteit van het voertuig.

Bij onvoldoende druk kunnen de banden leeglopen en op de velg gaan lopen.

Bij overdruk kan de band springen. Houd u altijd aan de aanbevolen bandenspanning.

Regel de bandenspanning **NOOIT** lager dan het minimum. Anders kan de band loskomen van de velg.

Controleer de druk wanneer de banden **koud** zijn voordat u het voertuig gaat gebruiken. De bandendruk verschilt naargelang de temperatuur en de hoogte. Controleer de bandenspanning opnieuw wanneer een van deze factoren verandert.

Zie het label *Bandenspanning en maximale belasting* voor de juiste bandenspanning.

OPMERKING:

Hoewel de banden speciaal zijn ontworpen voor offroadtoepassingen, kan een lekke band nog steeds voorkomen. Daarom wordt aangeraden een bandenspanningsmeter, bandenpomp en een reparatieset mee te nemen.

Inspectie banden

Controleer de banden op beschadigingen en slijtage. Vervang deze zo nodig.

 **WAARSCHUWING**

Roteer de banden niet. De banden vooraan en achteraan hebben een andere maat. De linker- en rechterbanden hebben verschillende unidirectionele profielen.

Vervanging banden

De banden moeten worden vervangen door een erkende Can-Am Off-Road dealer, reparatieplaats of persoon van uw keuze.

 **WAARSCHUWING**

Vervang de banden alleen door banden van hetzelfde type en bandenmaat als de originele banden.
 Let erop dat u banden met een unidirectioneel profiel in de juiste draairichting monteert.
 De banden moeten vervangen worden door een ervaren persoon, in overeenstemming met de normen en het gereedschap gebruikt in de sector.

Wiel verwijderen

1. Zet het voertuig op een gelijkmatig oppervlak.
2. Stop de motor en bedien de parkeerrem.
3. Draai de wielmoeren een beetje los.
4. Hef de zijkant van het voertuig van de grond op en plaats een steun onder de voetsteunframe.
5. Verwijder de wielmoeren volledig en verwijder dan het wiel.

Wiel monteren

1. Zorg dat de transmissie in de versnelling staat en de handrem aangehouden is.
2. Plaats het wiel op de naaf.

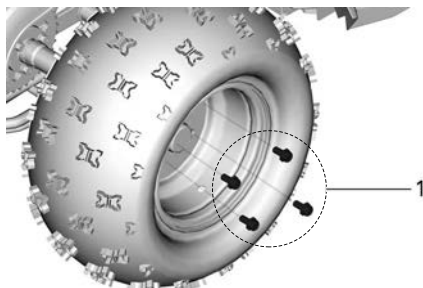

TYPISCH — RECHTER VOORWIEL

1. *Wielbouten*

OPMERKING:

Zorg dat de klepsteen naar buiten is gericht. Als de banden unidirectioneel zijn, moet u ervoor zorgen dat elk wiel volgens de draairichting van de band wordt geïnstalleerd (aangegeven door een pijl op de band).

3. Breng de wielbouten handvast aan.
4. Verwijder voorzichtig de steun en laat het voertuig op de grond zakken.
5. Draai de bouten in een kruiselings patroon aan en daarna tot het voorgeschreven moment.

Aandraaimoment	
Wielbout	30 ± 3 Nm (22 ± 2 lbf-ft)

MERK OP

Gebruik altijd de wielmoeren die voor dat type wiel zijn aanbevolen.
Het gebruik van andere wielmoeren kan schade aan de velgen of tappen veroorzaken.

Stuursysteem

Stuursysteem inspecteren

1. Controleer het stuursysteem op loszittende bouten of moeren.

- Raadpleeg een erkende Can-Am off-road dealer, een reparatiewerkplaats of een persoon van uw keuze als u losse bevestigingsmiddelen aantreft.

Sporing uitlijnen

- Plaats het voertuig op een vlakke ondergrond.
- Controleer de druk in elke band. Corrigeren naar aanbevolen spanning.
- Zet het stuur in de stand recht vooruit en vergrendel dit.
- Plaats een touw rond alle vier de banden met behulp van een elastiek en knoop beide uiteinden aan elkaar.

OPMERKING:

Het touw moet in het midden van de wielen worden geplaatst.

- Trek vanaf de voorkant van de voorvelg aan het touw, zodat dit alleen de zijkanten van de achterband raakt.

OPMERKING:

Zorg dat het touw in deze positie blijft terwijl u de volgende stappen uitvoert.

- Meet de afstand tussen het touw en de velg, aan de voorkant en de achterkant van de velg.
- Herhaal de meetprocedure voor de andere kant.

De achterste meting moet 2 tot 3 mm (1/16 tot 1/8 inch) meer zijn dan de voorste meting aan elke kant van het voertuig om de aanbevolen uitspooruitlijning te verkrijgen,

Uitspoor	
Totaal	3 tot 6 mm (1/8 tot 1/4 inch)

- Raadpleeg een erkende Can-Am off-road dealer als het uitspoor buiten de specificatie ligt.

Scharniergewricht vooraan smeren

Renegade 70 en Renegade 110

- Smeer de scharniergewrichten vooraan. Elk scharniergewricht is uitgerust met een smeerpunt.

Synthetisch XPS-vet voor wielophangingen

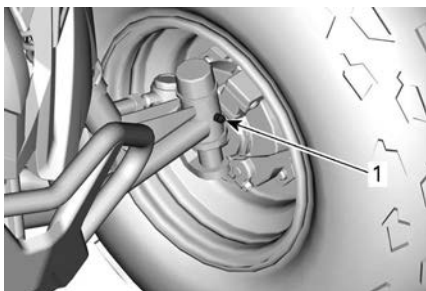

TYPISCH — BINNENZIJD E LINKER VOORWIEL

1. Smeerfitting

Wielophanging

Voorwielophanging smeren

1. Inspecteer de voorwielophanging en zorg dat alle bevestigingsmiddelen stevig vast zitten.
2. Smeer de draaipunten van de voorwielophangingsarmen, vooral na het wassen van het voertuig of het rijden in water.

Synthetisch XPS-vet voor wielophangingen

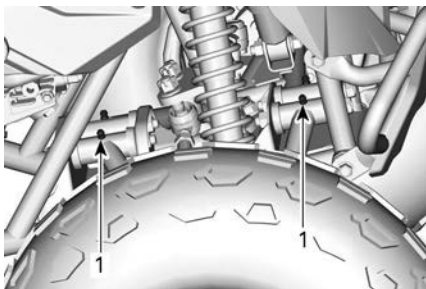

TYPISCH — RECHTER VOORWIELKUIP

1. Smeerfitting

Remmen

De remkabels smeren

1. Smeer de remgaskabels met een siliconen kabelsmeermiddel.

WAARSCHUWING

Gebruik altijd een smeermiddel op siliconenbasis. Als u een ander smeermiddel gebruikt (zoals een smeermiddel op waterbasis) kan de kabel/kunnen de kabels blijven plakken en stroef worden.

Speling rem

1. Controleer de speling van de voor- en achterremmen met de aanbevolen intervallen volgens het onderhoudsschema.

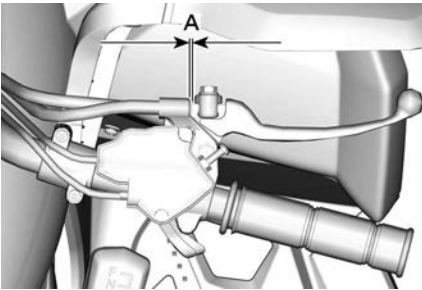

TYPISCH — REMHENDEL RECHTS

1. 2 tot 3 mm (.08 tot .012 inch)
2. Indien de speling buiten de specificaties valt, stel dan de voor- en achterremmen af.
3. Geef de remmen altijd een onderhoudsbeurt als het remvermogen niet voldoende is.

Afregeling voorrem

1. Zet het voertuig op een gelijkmatig oppervlak.
2. Zet de transmissiehandel op neutraal (N).
3. Breng de voorkant van het voertuig omhoog tot de voorwielen net van de grond komen. Ondersteun het chassis met met een assteun.
4. Draai het linker voorwiel met de hand terwijl u de bovenste stelschroef op de rechter remhendel vastdraait.

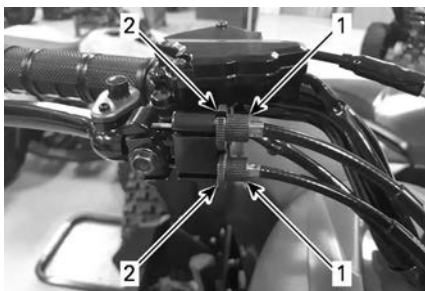

TYPISCH — REMHENDEL RECHTS (VOOR)

1. *Afstelschroeven*
2. *Borgmoeren*

5. Wanneer het wiel licht sleept, draait u de stelschroef een volledige slag los.
6. Draai het rechter voorwiel met de hand terwijl u de onderste stelschroef op de rechter remhendel vastdraait.
7. Wanneer het wiel licht sleept, draait u de stelschroef een volledige slag los.
8. Controleer of de rechter remhendel goed werkt en de speling correct is.
9. Draai alle borgmoeren aan.
10. Verwijder voorzichtig de assteun en laat het voertuig op de grond zakken.

Afregeling achterrem

Zet het voertuig op een gelijkmatig oppervlak.

Zet de transmissiehendel op neutraal (N).

Breng de achterkant van het voertuig omhoog tot de achterwielen net van de grond komen. Ondersteun het chassis met met een assteun.

Draai de achterwielen met de hand terwijl u de stelschroef op de rechter remtrommel vastdraait.

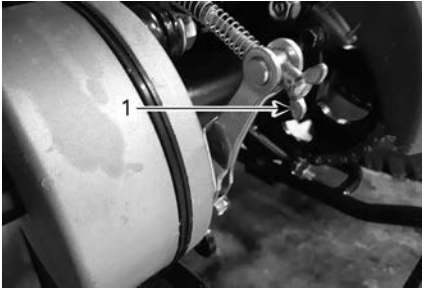

ACHTERKANT VOERTUIG

1. Regelaar remkabel

Wanneer de wielen licht slepen, draait u de stelschroef een volledige slag los.

Controleer of de linker remhendel goed werkt en in de oorspronkelijke stand terugkomt.

Controleer of de speling van de linker remhendel correct is.

Verwijder voorzichtig de assteun en laat het voertuig op de grond zakken.

ONDERHOUDSDOCUMENTATIE

Zend zonnodig een kopie van het onderhoudsschema naar BRP.

Pre-levering	
Serienumer: _____	Handtekening/ afdruk:
Kilometerstand: _____	
Uren: _____	
Datum: _____	
Dealernr: _____	
Opmerkingen: _____ _____	
Raadpleeg het Pre-Delivery Bulletin van het voertuig voor gedetailleerde installatieprocedures.	

EERSTE INSPECTIE	
Kilometerstand: _____	Handtekening/ afdruk:
Uren: _____	
Datum: _____	
Dealernr: _____	
Opmerkingen: _____ _____	

Raadpleeg het hoofdstuk Onderhoudsinformatie in deze handleiding voor het onderhoudsschema.	

Service	
Kilometer stand: _____ Uren: _____ Datum: _____ Dealernr: _____ Opmerkingen: _____ _____ _____	Handtekening/ afdruk:
Raadpleeg het hoofdstuk Onderhoudsinformatie in deze handleiding voor het onderhoudsschema.	

Service	
Kilometer stand: _____ Uren: _____ Datum: _____ Dealernr: _____ Opmerkingen: _____ _____ _____	Handtekening/ afdruk:
Raadpleeg het hoofdstuk Onderhoudsinformatie in deze handleiding voor het onderhoudsschema.	

Service	
Kilometer stand: _____ Uren: _____ Datum: _____ Dealernr: _____ Opmerkingen: _____ _____	Handtekening/ afdruk:
Raadpleeg het hoofdstuk Onderhoudsinformatie in deze handleiding voor het onderhoudsschema.	

Service	
Kilometer stand: _____ Uren: _____ Datum: _____ Dealernr: _____ Opmerkingen: _____ _____	Handtekening/ afdruk:
Raadpleeg het hoofdstuk Onderhoudsinformatie in deze handleiding voor het onderhoudsschema.	

Service	
Kilometer stand: _____ Uren: _____ Datum: _____ Dealernr: _____ Opmerkingen: _____ _____	Handtekening/ afdruk:
Raadpleeg het hoofdstuk Onderhoudsinformatie in deze handleiding voor het onderhoudsschema.	

Service	
Kilometer stand: _____ Uren: _____ Datum: _____ Dealernr: _____ Opmerkingen: _____ _____	Handtekening/ afdruk:
Raadpleeg het hoofdstuk Onderhoudsinformatie in deze handleiding voor het onderhoudsschema.	

VERZORGING VAN HET VOERTUIG

Verzorging na gebruik

Als u uw voertuig in een zoutwater-omgeving hebt gebruikt (strand, bij het te water laten of uit het water halen van boten enz.), moet u het afspoelen met zoet water om het voertuig en al zijn onderdelen in goede staat te houden.

1. Smeer de metallic onderdelen aan het einde van elke gebruiksday.

Smeermiddel en anti-corrosiemiddel

2. Als het voertuig op modderig terrein werd gebruikt is het aan te raden het af te spoelen om het voertuig en zijn onderdelen in goede staat te houden.

Reiniging en bescherming voertuig

MERK OP

Reinig dit voertuig nooit met een hogedrukreiniger. **GE-BRUIK ENKEL LAGE DRUK** (zoals een tuinslang).

Besteed aandacht aan plaatsen waar modder of vuil zich kan ophopen en mogelijk kan leiden tot slijtage, hinder of corrosie.

Reinig het voertuig met een oplossing van zeep en water.

MERK OP

Maak nooit de onderdelen van polypropyleen schoon met schoonmaakmiddelen op basis van petroleum, want dit verandert de glanzende afwerking.

Ongeschikte Reinigingsproducten

Materiaal soort	Ongeschikte reinigingsproducten
Polypropyleen	<ul style="list-style-type: none">- Reinigingsproducten op basis van petroleum- XPS ATV finishing spray- XPS ATV Cleaning Kit (dit bevat de bovenstaande XPS ATV Finishing Spray)

Geschikte Reinigingsproducten

Materiaal soort	Geschikt reinigingsproduct
Polypropyleen	<ul style="list-style-type: none">- XPS ATV wash- Zeepsop

BEWARING EN VOORBEREIDING OP HET RIJSEIZOEN

Als u het voertuig langer dan 4 maanden niet gebruikt, is een correcte opslag noodzakelijk.

Als het voertuig langer dan 21 dagen niet wordt gebruikt, ontkoppel dan de ZWARTE (-) accukabel.

Het gebruik van een druppellader met een lage stroomsterkte wordt aangeraden om de accu volledig opgeladen te houden.

Nadat uw voertuig langere tijd was opgeborgen, is een voorbereiding vereist.

Neem contact op met een erkende Can-Am Off-Road dealer, reparatiebedrijf of iemand anders van uw keuze voor het correct voorbereiden van uw voertuig.

Onthoud tijdens het lezen van deze gebruikershandleiding, dat:



WAARSCHUWING

Duidt op een mogelijk gevaar dat, als het niet wordt vermeden, kan leiden tot ernstige of dodelijke verwondingen.

Deze pagina is bewust
leeg gelaten

TECHNISCHE INFORMATIE

VOERTUIGIDENTIFICATIE

De voornaamste onderdelen van het voertuig (de motor en het chassis) zijn identificeerbaar aan de hand van verschillende serienummers. Soms kunt u deze nummers nodig hebben voor de garantie of om uw voertuig te laten opsporen bij verlies.

Deze nummers worden ook vereist door de erkende off-road-dealer van Can-Am om garantieclaims correct af te handelen. We raden u stellig aan om alle serienummers van uw voertuig te noteren en deze door te geven aan uw verzekeraar.

Noteer de identificatienummers van het voertuig en de motor en het nummer van de contactsleutel.

Verwijder de reservesleutel en bewaar deze op een veilige plek. De contactsleutel moet worden vervangen als alle sleutels kwijt zijn.

Voertuigidentificatie nummer (VIN):	
Motoridentificatienummer (EIN):	
Nummer van de contactsleutel	

Plaats voertuigidentificatienummer (VIN)

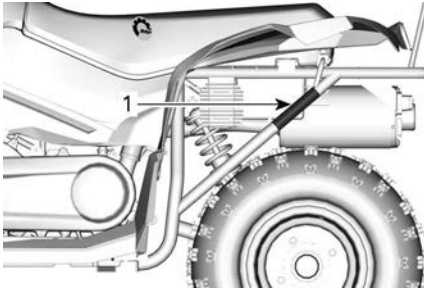

1. VIN-label

Plaats motoridentificatienummer (EIN)

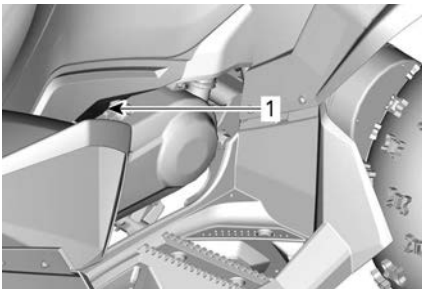

LINKERKANT VAN VOERTUIG

1. EIN-label

LOSHANGEND LABEL CONFORMITEIT

Loshangend label conformiteit

NAAM VOERTUIGMODEL:
RENEGADE

MOTORBESCHRIJVING:
112 cc 4-TAKT

EPA GECERTIFICEERD

NER (GENORMALISEERDE UITSTOOTWAARDE) =
OP EEN SCHAAL VAN 0 TOT 10, WAARBIJ 0 HET SCHOONST IS.

BOMBARDIER RECREATIONAL PRODUCTS INC.
*NIET VERWIJDEREN VOOR DE VERKOOP.



704909426_NL

EPA-CERTIFICERINGSLABEL

CONFORMITEITSLABELS

Deze labels geven weer of het voertuig conform is.

ANSI/SVIA conformiteit

Bombardier Recreational Products Inc. Verklaart dat deze ATV voldoet aan de ANSI / SVIA-1-2017-norm en is onderworpen aan een goedgekeurd ATV-actieplan dat is ingediend door BRP en is aanwezig in het dossier van de U.S. Consumer Product Safety Commission.

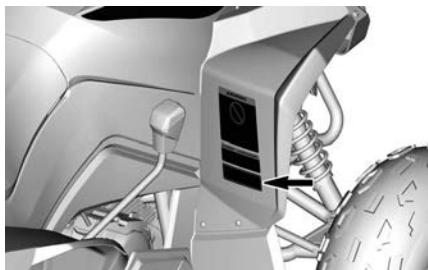

Informatie over de beperking van de uitlaatgassen

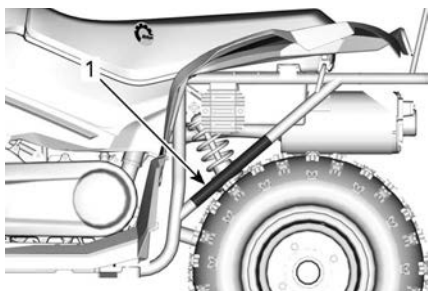
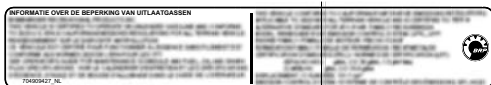

LINKERKANT VAN VOERTUIG

1. *Label Informatie over de beperking van de uitlaatgassen*

US CPSC conformiteit

US CPSC - ALGEMEEN CERTIFICAAT VAN OVEREENSTEMMING (GCC)		
1	Productomschrijving: Onderdeel:	
2	Voldoet aan:	
3	Importeur of Manufacturer:	
4	Contact voor testresultaten:	
5	Productiedatum:	Productieplaats:
6	Testdatum:	Testrapportnummer:
7	Testlaboratorium:	
8	Testdatum:	Testplaats:
9	Testen door derden:	

704909490_NL

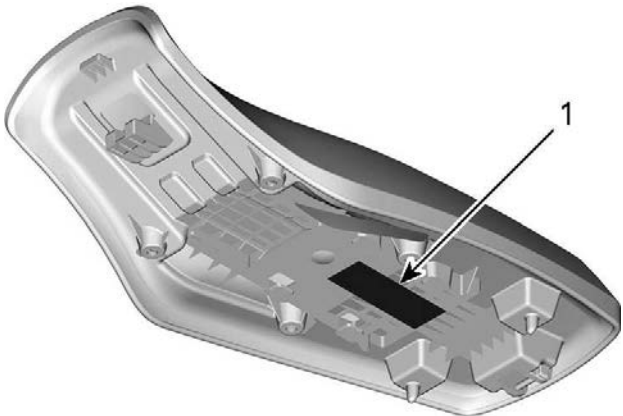

1. CPSC-conformiteitslabel

Ethanolpercentage

Modellen buiten Canada en Verenigde Staten

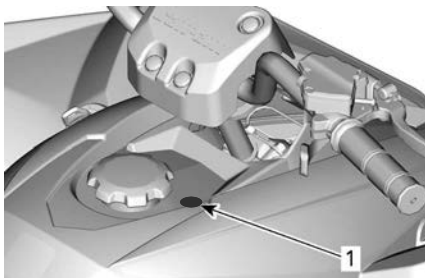

LABEL ETHANOLPERCENTAGE

1. Label Ethanolpercentage

REGELSYSTEEM VOOR VERDAMPENDE EMISSIES

Modellen in Californië met een systeem ter beperking van de verdampingsemissie

Voertuigen die volgens het label voldoen aan de CALIFORNIA EVAPORATIVE EMISSIONS REGULATIONS TIER III ALTERNATIVE STANDARD FOR ATV, zijn uitgerust met een systeem ter beperking van de verdampingsemissie dat bestaat uit een brandstoftank met lage permeatie (LPFT) en brandstofleidingen met lage permeatie (LPFL).

De volgende stelling is vereist door de CCR (California Code of Regulation): Een uitbreiding of gemodificeerd onderdeel moet voldoen aan de toepasselijke ARB verdampingsemissie. Een schending van deze bepaling wordt bestraft met een civielrechtelijke en/of strafrechtelijke straf.

VOORSCHRIFTEN INZAKE DE BEPERKING VAN GELUIDSEMISSIE (CANADA/VERENIGDE STATEN)

Knoeien met het geluidsreductiesysteem is verboden!

De Amerikaanse federale wetgeving en de Canadese provinciewetten kunnen de volgende handelingen of de aanzet hiertoe verbieden:

1. De verwijdering of uitschakeling door om het even welke persoon om een andere reden dan voor onderhoud, reparatie of vervanging van enig onderdeel of ontwerpelement waarmee een nieuw voertuig werd uitgerust ter verlaging van het geluidsniveau, vóór de verkoop of levering aan de eindgebruiker of tijdens het gebruik; of
2. Het gebruik van het voertuig nadat een dergelijk onderdeel of ontwerpelement werd verwijderd of uitgeschakeld door om het even welke persoon.

Tot deze vormen van ontoelaatbare wijzigingen behoren ook de onderstaande gevallen:

1. Verwijdering, verandering of perforatie van de knalpot of enig motoronderdeel dat dient voor de afvoer van uitlaatgassen.
2. Verwijdering, verandering of perforatie van enig deel van het inlaatsysteem.
3. Vervanging van bewegende onderdelen van het voertuig of delen van het uitlaat- of inlaatsysteem door onderdelen die niet beantwoorden aan de specificaties van de fabrikant.
4. Gebrekkig onderhoud.

EG-CONFORMITEITSVERKLARING



565 de la Montagne Street
Valcourt (Québec) J0E 2L0
Canada
www.brp.com

EU-conformiteitsverklaring

Geautoriseerde vertegenwoordiging: BRP Europe N.V., Skaldenstraat 125, Gent, België, 9042

Deze conformiteitsverklaring wordt verstrekt onder volledige verantwoordelijkheid van de fabrikant.

Ondergetekende, die de fabrikant vertegenwoordigt, verklaart hierbij dat **All Terrain Vehicles** van modeljaar **2023** met het **CE**-merkteken en een voertuigidentificatienummer (VIN) van 17 tekens, met de structuur **RF3xxxxxxPxxxxxxx** of **RFGUxxxxxPxxxxxxx** onder de handelsnamen **Can-Am Renegade** of **Can-Am DS**, voldoen aan alle toepasselijke bepalingen van de volgende wettelijke instrumenten:

Machinerichtlijn (MD) 2006/42/EG zoals gewijzigd tot en met EU-verordening 2019/1243	ISO 12100:2010 & EN 15997-2011
EU-verordening 2016/1628 inzake niet voor de weg bestemde mobiele machines m.b.t. verontreinigende gassen zoals gewijzigd tot en met EU-verordening 2020/1040	
Richtlijn voor elektromagnetische compatibiliteit (EMC) 2014/30/EU zoals gewijzigd tot en met EU-verordening 2018/1139	CISPR 12:2007/A1:2009 & IEC 61000-6-1:2016 of UN R10.04 of latere versie
Accurichtlijn 2006/66/EG zoals gewijzigd tot en met richtlijn (EU) 2018/849 en, EU-verordening 1103/2010 m.b.t. accucapaciteitslabels	EN 50342-7:2015
Richtlijn radioapparatuur (RED) 2014/53/EU zoals gewijzigd tot en met EU-verordening 2018/1139 (indien voorzien van radiofrequentie (RF) D.E.S.S. key)	Art. 3.1a: IEC 62368-1:2014 Art. 3.1b: CISPR 25:2016 & ISO 11452-2:2004 Art. 3.2: ETSI EN 300 330 V2.1.1:2017

Renald Plante, Eng.
Directeur, Productontwikkeling, Can-Am ATV
Bombardier Recreational Products Inc.

Valcourt, QC, Canada

14 februari 2022

skf-doo LYNX SEVADO EVINRUDE ROTAX CAN-AM

UK-CONFORMITEITSVERKLARING



565 de la Montagne Street
Valcourt (Québec) J0E 2L0
Canada
www.brp.com

UK-conformiteitsverklaring

Geautoriseerde vertegenwoordiging: BRP Recreational Products UK Ltd.,
Castle Chambers, 43 Castle Street, Liverpool, L2 9SH

Deze conformiteitsverklaring wordt verstrekt onder volledige verantwoordelijkheid van de fabrikant.

Ondergetekende, die de fabrikant vertegenwoordigt, verklaart hierbij dat **All Terrain Vehicles** van modeljaar **2023** met het **UK**-merkteken en een voertuigidentificatienummer (VIN) van 17 tekens, met de structuur **RF3xxxxxxPxxxxxxx** of **RFGUxxxxxPxxxxxxx** onder de handelsnamen **Can-Am Renegade** of **Can-Am DS**, voldoen aan alle toepasselijke bepalingen van de volgende wettelijke instrumenten:

Verordening voor levering van machines (veiligheid) 2008, UK SI 2008/1597 zoals gewijzigd tot en met SI 2020/1112	ISO 12100:2010 en EN 15997:2011
Verordeningen 2018 inzake niet voor de weg bestemde mobiele machines (typegoedkeuring en emissie van verontreinigende gassen en deeltjes), UK SI 2018/764 zoals gewijzigd tot en met SI 2020/1393	
Verordening voor elektromagnetische compatibiliteit 2016, UK SI 2016/1091 zoals gewijzigd tot en met SI 2020/1112	CISPR 12:2007/A1:2009 & IEC 61000-6-1:2016 of UN R10.04 of latere versie
Verordeningen voor accu's en accumulatoren (placering op de markt) 2008, UK SI 2008/2164 zoals gewijzigd tot en met UK SI 2020/904	EN 50342-7:2015
Verordening voor radioapparatuur 2017, UK SI 2017/1206 zoals gewijzigd tot en met SI 2020/1112 (indien voorzien van radiofrequentie (RF) D.E.S.S. key)	Art. 3.1a: IEC 62368-1:2014 Art. 3.1b: CISPR 25:2016 & ISO 11452-2:2004 Art. 3.2: ETSI EN 300 330 V2.1.1.2017

Renaud Plante, Eng.
Directeur, Productontwikkeling, Can-Am ATV
Bombardier Recreational Products Inc.

Valcourt, QC, Canada

14 februari 2022

SKI-DOO LYNX SENADA EVIRADE ROTAX CAN-AM

TECHNISCHE SPECIFICATIES

TECHNISCHE SPECIFICATIES

Motor		
Type	4-takt, EFI, luchtkoeling, nat carter	
Aantal cilinders	Eén cilinder	
Cilinderinhoud	111,7 cm ³ (6,8 inch ³)	
Aantal kleppen	2	
Klepspeling	,06 mm (,002 inch)	
Starten	Elektrische	
Motorolie	Aanbevolen olie voor algemeen gebruik	XPS 10W50 synthetische olie
	Aanbevolen olie voor lage temperatuur	XPS 0W40 synthetische olie
	Aanbevolen olie voor hoge temperatuur	XPS 10W50 synthetische olie
	Alternatieve olie indien geen XPS-producten beschikbaar zijn	Gebruik een 10W50 4-takt SAE motorolie die voldoet aan de eisen voor API-serviceklasse SN en JASO MA2.
	Capaciteit	Oliewissel met filter: 900 ml (0,95 qt (US))
Transmissie		
Transmissie	Continu Variabele Transmissie (CVT)	

Tandwielkast		
Type		3 standen: Vooruit, Neutraal en Achteruit
Versnellingsbakolie	Type	Zie <i>Aanbevolen versnellingsbakolie</i> in het hoofdstuk <i>onderhoudsprocedures</i>
	Capaciteit	350 ml (11,8 fl oz (US))

Brandstofsysteem		
Leveringstype		Elektronische brandstofinspuiting (EFI)
Leegloopsnelheid		1.750 ± 150 TPM
Brandstof	Type	Loodvrije benzine
	Octaangetal	87 op de pomp aangegeven AKI (RON + MON)/2
Brandstof tank	Capaciteit	6 l (1,6 gal (US))

Elektrisch		
Ontstekingstype		Capacitor Discharge Ignition (CDI)
Ontstekingsbouw	Merk en type	NGK CR6HSA of gelijkwaardig
	Tussenruimte	0,6 tot 0,7 mm (,024 tot ,028 inch)

Elektrisch		
	Aantal	1
Accu	Type	Onderhoudsvrij
	Volt	12 volt, 4 A•h
Startsysteem		Elektrische startmotor
Lamp rijlichten		4 x 6 W
Achterlicht en remlicht		LED
Zekering	Opladen	15 A
	EFI	10 A
	Ontsteking	5 A

Wielophanging			
Type	Voor	110 Xxc	Gebogen dubbele ophangingsarmen
		Alle overige	Enkele ophangingsarm
	Achter	Stijve as, enkele schokdemper	
Veerweg	Voor	70	101 mm (4 inch)
		110	127 mm (5 inch)
		110 Xxc	140 mm (5,5 inch)
	Achter	70	105 mm (4,1 inch)

Wielophanging			
		110	147 mm (5,8 inch)
		110 Xxc	149 mm (5,9 inch)
Schokdem per	Voor	110 Xxc	Piggyback gasschokdemper
		Alle overige	Olie
	Achter	110 Xxc	Benzine
		Alle overige	Olie

Banden			
Druk	Voor		De aanbevolen bandenspanning vindt u op het label <i>Bandenspanning en maximaal toegestane belasting.</i> Raadpleeg het juiste hoofdstuk <i>Belangrijke labels op het product</i> voor de plaats.
	Achter		
Maat	Voor	70	17 x 7-8, Duro HF-277
		110 110 Xxc	19 x 7-8, Duro HF-277
	Achter	70	17 x 8-8, Duro DI-2009

Banden			
		110 110 Xxc	18 x 9.5-8, Duro DI-2009

Velgen		
Maat	Voor	Staal, 8 x 5.5
	Achter	Staal, 8 x 5.5
Wielbout aandraaimoment		30 ± 3 Nm (22 ± 2 lbf-ft)

Remmen		
Voor		Mechanisch, 2 trommels
Achter		Mechanisch, 1 trommel
Remhendel rechts		Remwerking dubbele trommelremmen voor
Remhendel links		Remwerking trommelrem achter
Parkeerinrichting	70	Op de rechter remhendel
	110 110 Xxc	Op de linker remhendel

Afmetingen en gewicht		
Drooggewicht	70 110	130 kg (287 lb)
	110 Xxc	135 kg (298 lb)

Afmetingen en gewicht		
Totale lengte	70	149,5 cm (59 inch)
	110 110 Xxc	154 cm (60,5 inch)
Totale breedte	70	95,5 cm (37,6 inch)
	110	102,5 cm (40,4 inch)
	110 Xxc	108 cm (42,5 inch)
Totale hoogte	70	93,5 cm (36,8 inch)
	110 110 Xxc	97 cm (38,2 inch)
Maximaal toelaatbaar totaalgewicht (GVWR)	70	215 kg (475 lb)
	110 110 Xxc	227 kg (500 lb)
Totale toegelaten belasting van het voertuig	Alle	102 kg (180 lb)
Wielbasis	70	98,6 cm (38,8 inch)
	110 110 Xxc	105 cm (41,3 inch)
Bodemvrijheid	70	90 mm (3,5 inch)
	110 110 Xxc	114 mm (4,5 inch)

Deze pagina is bewust
leeg gelaten

OPLOSSEN VAN PROBLEMEN

RICHTLIJNEN VOOR HET OPLOSSEN VAN PROBLEMEN

Oplossen van problemen

1. MOTOR SLAAT NIET AAN

CONTACTSCHAKELAAR STAAT OP UIT.

- *Zet de schakelaar op AAN.*

ZEKERING DOORGEBRAND.

- *Controleer de hoofdzekering.*

ACCU TE ZWAK OF VERBINDINGEN LOS.

- *Controleer de verbindingen en de staat van de aansluitklemmen.*
- *Laat de accu nakijken.*
- *Neem contact op met een officiële Can-Am Off-Road dealer.*

2. MOTOR SLAAT OVER MAAR START NIET

MOTORSTOPSCHAKELAAR STAAT OP UIT.

- *Zet de schakelaar op AAN*

VERDRONKEN MOTOR (BOUGIE NAT BIJ VERWIJDERING).

- *Wanneer de motor na herhaalde pogingen niet start, kan dit op een verdronken motor wijzen. Ga als volgt te werk:*
 - *Draai de contactschakelaar op ON en controleer of de choke helemaal uit staat.*
 - *Houd de gashendel helemaal ingedrukt terwijl u de motor start.*
 - *Laat de gashendel los zodra de motor start. Laat de motor niet op hoge toeren draaien.*
- ***Als de motor nog steeds niet start:***
 - *Koppel de bougiekabel los.*
 - *Verwijder de bougie.*
 - *Start de motor herhaaldelijk.*
- *Plaats waar mogelijk een nieuwe bougie of reinig en droog de verwijderde bougie.*
 - *Start de motor volgens de aanwijzingen hierboven. Als de motor blijft verdrinken, zorgt u voor onderhoud, reparatie of vervanging door een erkende Can-Am off-road dealer, reparatiebedrijf of iemand anders van uw keuze. Raadpleeg de emissiegerelateerde garantie van US EPA in deze handleiding voor informatie over garantieclaims.*
- *Zorg dat er door het verdrinken van de motor geen brandstof in de motorolie terecht is gekomen, anders moet u de motorolie verversen.*

GEEN BRANDSTOF IN DE MOTOR (BOUGIE DROOG BIJ VERWIJDERING).

- *Zorg voor onderhoud, reparatie of vervanging door een erkende Can-Am-dealer, reparatiebedrijf of iemand anders van uw keuze. Raadpleeg de emissiegerelateerde garantie van US EPA in deze handleiding voor informatie over garantieclaims.*

BOUGIE/ONTSTEKING (GEEN VONK).

- *Neem de bougie uit de motor en sluit ze opnieuw aan op het bougiekapje.*
- *Zorg dat de contactschakelaar op AAN staat en de motorstopschakelaar op RUN (rijden).*
- *Start de motor met de bougie geaard aan de motor, weg van het bougiegat. Vervang de bougie als u geen vonk ziet.*
- *Als het probleem aanhoudt, zorgt u voor onderhoud, reparatie of vervanging door een erkende Can-Am-dealer, reparatiebedrijf of iemand anders van uw keuze. Raadpleeg de emissiegerelateerde garantie van US EPA in deze handleiding voor informatie over garantieclaims.*

3. MOTOR ACCELEEREERT ONVOLDOENDE OF MIST VERMOGEN

BOUGIE VUIL/BESCHADIGD/VERSLETEN.

- *Reinig/controleer de bougie en het verwarmingsbereik. Vervangen indien nodig.*

MOTOR KRIJGT ONVOLDOENDE BRANDSTOF.

- *Zie de punten onder Motor wentelt maar start niet.*

MOTOR RAAKT OVERVERHIT.

- *Als de motor telkens oververhit dreigt te raken, kunt u het volgende proberen:*
 - *Vertraag, maar houdt voldoende snelheid aan om koellucht over de motor te voeren. Als de motor na ongeveer één minuut nog steeds oververhit is, stop het voertuig dan.*
 - *Activeer de parkeerrem en stop de motor.*
 - *Laat de motor afkoelen.*
 - *Raadpleeg zo snel mogelijk een erkende Can-Am off-road dealer.*
- *Neem contact op met een erkende Can-Am off-road dealer als de oververhitting aanhoudt.*

LUCHTFILTER/BOX VERSTOPT OF VUIL.

- *Controleer het luchtfilter en reinig deze. Vervangen het luchtfilter indien nodig.*

- *Controleer de positie van de luchtinlaatleiding.*

CVT EN RIEM VUIL OF VERSLETEN.

- *Neem contact op met een officiële Can-Am Off-Road dealer.*

4. MOTORTERUGSLAG

UITLAATSYSTEEM LEKT.

- *Ga voor onderhoud, reparatie of vervanging naar een erkende of-f-road-dealer van Can-Am, een reparatiebedrijf of persoon van uw keuze. Raadpleeg de emissiegerelateerde garantie van US EPA in deze handleiding voor informatie over garantieclaims.*

MOTOR LOOPT TE HEET.

- *Zie Motor mist acceleratie of vermogen.*

ONTSTEKINGSTIMING IS VERKEERD OF HET ONTSTEKINGSSYSTEEM IS DEFECT.

- *Ga voor onderhoud, reparatie of vervanging naar een erkende of-f-road-dealer van Can-Am, een reparatiebedrijf of persoon van uw keuze. Raadpleeg de emissiegerelateerde garantie van US EPA in deze handleiding voor informatie over garantieclaims.*

5. MOTOR SLAAT OVER

BOUGIE VUIL/BESCHADIGD/VERSLETEN.

- *Reinig/controleer de bougie en het verwarmingsbereik. Vervangen indien nodig.*

WATER IN DE BRANDSTOF.

- *Tap het brandstofsysteem af en hervul het met verse brandstof.*

6. VOERTUIG BEREIKT MAXIMUMSNELHEID NIET

MOTOR.

- *Zie Motor mist acceleratie of vermogen.*

PARKEERREM.

- *Zorg ervoor dat het remhendelslot volledig is ontgrendeld.*

LUCHTFILTER/BOX VERSTOPT OF VUIL.

- *Controleer het luchtfilter en reinig deze. Vervangen het luchtfilter indien nodig.*
- *Controleer de positie van de luchtinlaatleiding.*

CVT EN RIEM VUIL OF VERSLETEN.

- *Neem contact op met een officiële Can-Am Off-Road dealer.*

7. HET TOERENTAL STIJGT MAAR HET VOERTUIG BEWEEGT NIET

DE SCHAKELHENDEL STAAT IN NEUTRAAL.

- *Zet de schakelhendel in ACHTERUIT of VOORUIT.*

CVT IS DEFECT.

- *Neem contact op met een officiële Can-Am Off-Road dealer.*

WATER IN DE CVT-BEHUIZING.

- *Neem contact op met een officiële Can-Am Off-Road dealer.*

Deze pagina is bewust
leeg gelaten

Beperkte garantie van BRP Canada en VS: 2023 Can-Am® Youth ATV

Toepassingsbereik van de beperkte garantie

Bombardier Recreational Products Inc. ("BRP") biedt op zijn Can-Am Youth ATV's bouwjaar 2023 die worden verkocht door erkende dealers van Can-Am ATV's (als hieronder bepaald) in de Verenigde Staten ("USA") en Canada een garantie voor materiaal- en fabricagefouten gedurende de hieronder beschreven termijn en aan de hieronder beschreven voorwaarden. Deze beperkte garantie vervalt indien:

1. De ATV werd gebruikt om mee te racen of voor een andere competitieve activiteit, om het even wanneer, zelfs door een vorige eigenaar; of
2. De ATV werd zodanig aangepast of veranderd, dat zijn werking, prestatie of duurzaamheid negatief werden beïnvloed, of werden veranderd of aangepast met het oog op een ander gebruik dan datgene waarvoor het was bedoeld; of

Deze beperkte garantie is niet van toepassing op niet in de fabriek gemonteerde onderdelen en accessoires. Raadpleeg de tekst voor de van toepassing zijnde beperkte garantie voor de onderdelen en accessoires.

Beperking van de aansprakelijkheid

DEZE GARANTIE WORDT UITDRUKKELIJK GEBO-
DEN EN AANVAARD TER VERVANGING VAN ELKE
ANDERE GARANTIE, EXPLICIET OF IMPLICIET, IN-
CLUSIEF EN ZONDER BEPERKING, ELKE GARAN-
TIE VAN VERKOOPBAARHEID OF GESCHIKTHEID
VOOR EEN BEPAALD GEBRUIKSDOEL. VOOR
ZOVER DEZE NIET KUNNEN WORDEN VERWOR-
PEN, ZIJN DE GEÏMPliceERDE GARANTIES BE-
PERKT TOT DE GELDIGHEIDSDUUR VAN DE
EXPLICIETE GARANTIE. INCIDENTELE SCHADE EN
GEVOLGSCHADE ZIJN UITGESLOTEN VAN DEK-
KING ONDER DEZE GARANTIE. IN SOMMIGE LAN-
DEN/DEELSTATEN ZIJN DE BOVENSTAANDE
AFWIJZINGEN VAN AANSPRAKELIJKHEID,

BEPERKINGEN EN UITSLUITINGEN NIET TOEGELATEN. HET IS BIJGEVOLG MOGELIJK DAT DEZE NIET VAN TOEPASSING ZIJN VOOR U. DEZE GARANTIE GEEFT U SPECIFIEKE RECHTEN, MAAR U KUNT OOK NOG ANDERE WETTELIJKE RECHTEN GENIETEN, AFHANKELIJK VAN DE STAAT OF PROVINCIE WAAR U WOONT.

Geen enkele distributeur, BRP dealer of andere persoon is gemachtigd om andere beloften, voorstellingen of garanties met betrekking tot dit product te bieden, dan die welke deel uitmaken van deze beperkte garantie. Gebeurt dit toch, dan zijn deze niet afdwingbaar van BRP.

BRP behoudt zich het recht voor, deze beperkte garantie op elk gewenst ogenblik te wijzigen. Dergelijke wijzigingen zullen echter geen invloed hebben op de garantievoorwaarden die van toepassing waren op producten, die tijdens de geldigheidsduur van deze garantie werden verkocht.

Uitsluitingen – ZIJN NIET gewaarborgd

De volgende zaken vallen in geen geval onder de garantie:

- Normale gebruikssporen en slijtage;
- Routineonderhoudszaken, tune-ups, aanpassingen;
- Schade ten gevolge van een gebrekkig onderhoud en/of onzorgvuldige bewaring, die niet strookt met de aanwijzingen in de Gebruikershandleiding van de Can-Am Youth ATV;
- Schade ten gevolge van de verwijdering van onderdelen, onoordeelkundige reparaties, service, onderhoudswerken, veranderingen of het gebruik van onderdelen die niet werden geproduceerd of goedgekeurd door BRP of ten gevolge van reparaties door een persoon die geen erkende Can-Am ATV dealer met serviceautorisatie is;
- Schade ten gevolge van misbruik, abnormaal gebruik, verwaarlozing of gebruik van het product op een manier die niet strookt met de aanbevelingen in

de Gebruikershandleiding van de Can-Am Youth ATV;

- Schade veroorzaakt door ongeval, onderdompeling, brand, diefstal, vandalisme of overmacht;
- Gebruik met brandstoffen, oliesoorten of smeermiddelen die niet geschikt zijn voor dit product (zie de Gebruikershandleiding van de Can-Am Youth ATV);
- Schade door roest, corrosie of blootstelling aan de natuurelementen;
- Schade door opname van water of sneeuw;
- Incidentele of gevolgschade of schade van welke aard ook, met inbegrip van, maar niet beperkt tot kosten voor wegslepen, bewaren, telefoon, huur, taxi, genotsderving, verzekering, afbetalingen, tijdsverlies en inkomensderving.

Garantieperiode

Deze beperkte garantie loopt vanaf (1) de datum van levering aan de eerste klant of (2) de datum van de eerste ingebruikname, naargelang van wat zich het eerst voordoet, gedurende de onderstaande toepasselijke termijn:

- ZES (6) OPEENVOLGENDE MAANDEN, voor privé-gebruik of commercieel gebruik.
- Raadpleeg voor emissiegerelateerde onderdelen de *Emissiegerelateerde garantie van US EPA* in deze handleiding.
- Voor onderdelen gerelateerd aan verdampingsemis-sie van modellen die door BRP werden geproduceerd voor verkoop in de staat Californië, die oorspronkelijk worden verkocht aan een inwoner of nadien worden geregistreerd voor de garantie op naam van een inwoner van de staat Californië, dienen ook te voldoen aan de toepasselijke *Evaporative Emission Control Warranty Statement (garantieverklaring regelsysteem voor uitlaatgassen)* van Californië die hierin is opgenomen.

De reparatie of vervanging van onderdelen of service uitgevoerd in het kader van deze garantie verlengt de duur van deze garantie niet. De oorspronkelijke vervaldatum blijft behouden.

Voorwaarden voor het hebben van garantiedekking

De dekking van deze garantie is **alleen van toepassing** indien aan **alle** onderstaande voorwaarden is voldaan:

- De Can-Am Youth ATV bouwjaar 2023 moet in nieuwe en ongebruikte staat zijn aangekocht door de eerste eigenaar bij een Can-Am ATV dealer die erkend is om Can-Am ATV's te verkopen in het land waar de verkoop plaatsvond ("Can-Am ATV dealer");
- De door BRP voorgeschreven inspecties voor de levering moeten voltooid en gedocumenteerd en ondertekend zijn door de aankoper;
- De Can-Am Youth ATV bouwjaar 2023 moet correct geregistreerd zijn door een erkende Can-Am ATV dealer;
- De Can-Am Youth ATV bouwjaar 2023 moet aangekocht zijn in het land waar de koper zijn verblijfplaats heeft;
- Zoals beschreven in de 'Gebruikershandleiding, moet het vereiste routineonderhoud tijdig worden uitgevoerd om aanspraak te kunnen maken op de garantie. BRP behoudt zich het recht voor, een bewijs van correct onderhoud te vragen als voorwaarde voor prestaties onder garantie.

BRP zal deze beperkte garantie niet nakomen indien één van de bovenstaande voorwaarden niet werd vervuld door de privégebruiker of commerciële gebruiker. Deze beperkingen zijn noodzakelijk om BRP toe te laten, de veiligheid van zijn producten, zijn klanten en het grote publiek te vrijwaren.

Wat u moet doen voor het verkrijgen van garantiedekking

De klant moet het gebruik van de Can-Am ATV stopzetten zodra er een afwijking optreedt.

De klant moet binnen de drie (3) dagen na het opduiken van een defect contact opnemen met een BRP dealer die servicewerken uitvoert en deze redelijke toegang tot het product verlenen en een redelijke gelegenheid bieden om het te repareren.

De klant moet de erkende BRP dealer ook een aankoopbewijs voor het product voorleggen en de reparatie/werkorder ondertekenen voor de aanvang van de reparatie om de reparatie onder garantie te valideren.

Alle onderdelen die onder deze beperkte garantie worden vervangen worden eigendom van BRP.

Wat BRP zal doen

De verplichtingen van BRP' in het kader van deze garantie beperken zich, naar eigen inzicht, tot de reparatie van onderdelen die bij normaal gebruik, onderhoud en service defect zijn gebleken of de vervanging van deze onderdelen door nieuwe originele Can-Am ATV onderdelen zonder aanrekening van onderdelen en werkuren, uitgevoerd door een erkende BRP dealer naar keuze tijdens de garantieperiode en aan de hierin beschreven voorwaarden. Aanspraken op inbreuken op de garantie kunnen geen aanleiding geven tot annulering of herroeping van de verkoop van de Can-Am ATV door de eigenaar.

Wanneer er een prestatie nodig is in een ander land dan datgene waarin de oorspronkelijke verkoop heeft plaatsgevonden, zal de eigenaar instaan voor eventuele bijkomende kosten op basis van plaatselijke praktijken en voorwaarden, onder meer - maar niet beperkt tot - kosten voor transport, verzekering, belastingen, vergunningen, invoerrechten en alle andere financiële lasten,

inclusief heffingen door overheden, staten, provincies en hun bevoegde instanties.

BRP behoudt zich het recht voor, zijn producten regelmatig te verbeteren of aan te passen, zonder dat hieruit een verplichting voortvloeit om eerder geproduceerde producten aan te passen.

Overdracht

Indien een product tijdens de garantieperiode van eigenaar verandert, wordt deze beperkte garantie onder de gestelde termijnen en voorwaarden mee overgedragen, en blijft ze geldig voor de resterende dekkingsperiode, op voorwaarde dat BRP of een erkende Can-Am ATV distributeur/dealer een bewijs ontvangt dat deze overdracht met instemming van de vorige eigenaar plaatsvond en de gegevens van de nieuwe eigenaar ontvangt.

Klantenondersteuning

In geval van een mengingsverschil of dispuut in verband met deze beperkte garantie, stelt BRP voor om samen met de dealer naar een oplossing voor de kwestie te zoeken. We raden u aan het probleem te bespreken met de servicemanager of zaakvoerder van de erkende dealer.

Als het probleem niet wordt opgelost, neemt u contact op met BRP door het klantcontactformulier op **www.brp.com** in te vullen of per e-mail contact met BRP op te nemen via een van de adressen in het gedeelte *Contact opnemen* van deze handleiding.

Beperkte emissiegerelateerde garantie US EPA

Bombardier Recreational Products Inc. ("BRP") garandeert de eindkoper en elke volgende koper dat dit nieuwe voertuig, inclusief alle onderdelen van het uitlaatemissiebeperkingssysteem en het dampemissiebeperkingssysteem, aan twee voorwaarden voldoet:

1. Het is ontworpen, gemaakt en uitgerust, zodat het op het moment van verkoop aan de eindkoper voldoet aan de vereisten van 40 CFR 1051 en 40 CFR 1060.
2. Het is vrij van defecten in materiaal en afwerking, die kunnen voorkomen dat wordt voldaan aan de vereisten van 40 CFR 1051 en 40 CFR 1060.

Als er iets aan de hand is dat onder de garantie valt, repareert of vervangt BRP naar keuze van BRP binnen de garantieperiode en zonder kosten voor de eigenaar, inclusief kosten voor vaststelling en reparatie of vervanging van emissiegerelateerde onderdelen, elk onderdeel met een defect in materialen of afwerking dat de emissie van de motor verhoogt van enige gereguleerde vervuulende stof. Alle defecte onderdelen die onder deze garantie worden vervangen, worden eigendom van BRP.

Voor emissiegerelateerde garantieclaims beperkt BRP de vaststelling en de reparatie van emissiegerelateerde onderdelen tot erkende Can-Am dealers, tenzij voornoodreparaties, zoals vereist in onderdeel 2 van de volgende lijst.

Als certificerende fabrikant wijst BRP geen emissiegerelateerde garantieclaims af op basis van een van het volgende:

1. Onderhoud of overige service op vestigingen van BRP of die door BRP zijn erkend.
2. Reparatie aan motor/apparatuur die door een bestuurder is uitgevoerd voor het verhelpen van een onveilige, dringende situatie die aan BRP toe te schrijven is, zolang de bestuurder zo snel mogelijk de juiste configuratie van de motor/apparatuur probeert te herstellen.
3. Elk handelen of niet handelen van de bestuurder dat geen verband houdt met de garantieclaim.
4. Onderhoud dat vaker is uitgevoerd dan door BRP is aangegeven.

5. Alles dat een fout of verantwoordelijkheid van BRP is.
6. Het gebruik van elke brandstof die algemeen verkrijgbaar is waar de apparatuur wordt gebruikt, tenzij in geschreven onderhoudsaanwijzingen van BRP staat dat deze brandstof het emissiebeperkingsstelsel van de apparatuur kan beschadigen en bestuurders gemakkelijk de juiste brandstof kunnen vinden. Zie het gedeelte over onderhoudsinformatie en de brandstofvereisten in het brandstofgedeelte.

Emissiegerelateerde garantieperiode

De emissiegerelateerde garantie geldt gedurende de kortste van de volgende perioden:

	Uur	Maanden	Kilometers
Uitlaatemissiegebonden onderdelen	500	30	5000
Dampemissiegebonden onderdelen	n.v.t.	24	n.v.t.

Gedekte onderdelen

De emissiegerelateerde garantie dekt alle onderdelen die bij storing de emissie van een gereguleerde vervuulende stof van een motor verhogen, inclusief de volgende opgesomde onderdelen:

1. Voor uitlaatgassen omvatten de emissiegerelateerde onderdelen alle motoronderdelen gerelateerd aan de volgende systemen:
 - Luchtinductiesysteem
 - Brandstofsysteem
 - Ontstekingsstelsel
 - Hercirculatiesystemen voor uitlaatgassen.

2. De volgende onderdelen worden ook als emissiegerelateerde onderdelen voor uitlaatmissie beschouwd:
 - Nabehandelingsapparatuur
 - Carterventilatiekleppen
 - Sensoren
 - Elektronische regeleenheden
3. De volgende onderdelen worden ook als emissiegerelateerde onderdelen voor dampmissie beschouwd:
 - Brandstoftank
 - Dop van de brandstoftank
 - Brandstofleiding
 - Brandstofleidingkoppeling
 - Klemmen*
 - Overdrukventielen*
 - Regelkleppen*
 - Regelmagneetventielen*
 - Elektronische bediening*
 - Vacuümregelingsdiafragma's*
 - Bedieningskabels*
 - Bedieningskoppelingen*
 - Aftapkleppen
 - Dampslangen
 - Vloeistof/dampafscheider
 - Koolstofcontainer
 - Montagebeugels container
 - Aftapaansluiting carburatorpoort.

OPMERKING: *Indien gerelateerd aan het dampmissiebeperkingsysteem.

4. Emissiegerelateerde onderdelen zijn ook alle andere onderdelen waarvan het enige doel is emissies te verlagen of waarvan een storing de emissie verhoogt zonder de prestaties van de motor/apparatuur significant te verminderen.

Beperkte toepasbaarheid

Als certificerende fabrikant mag BRP emissiegerelateerde garantieclaims weigeren voor storingen die door verkeerd onderhoud of gebruik door de eigenaar of bestuurder, door ongelukken waarvoor de fabrikant niet aansprakelijk is of door natuurrampen worden veroorzaakt. Een emissiegerelateerde garantieclaim kan bijvoorbeeld niet worden toegewezen voor storingen die direct zijn veroorzaakt door verkeerd gebruik van de motor/apparatuur door de bestuurder of door het gebruik van de motor/apparatuur door de bestuurder op een wijze waarvoor deze niet is ontworpen, en die niet op enige manier door de fabrikant zijn veroorzaakt.

Hebt u nog vragen over uw rechten en plichten in het kader van de garantie of de naam en locatie van de dichtstbijzijnde erkende BRP dealer, neem dan contact op met BRP door het klantcontactformulier op **www.brp.com** in te vullen of neem per e-mail contact met BRP op via een van de adressen in het gedeelte *Contact opnemen* van deze handleiding of bel 1- 888- 272-9222..

Garantieverklaring verdampingsemissiecontrole voor Californië

De garantieperiodes beginnen op de datum waarop de nieuwe Off-Highway Recreational Vehicle ("OHRV") aan een uiteindelijke koper wordt geleverd.

Bombardier Recreational Products Inc. ("BRP") garandeert de uiteindelijke koper en elke volgende koper dat de OHRV:

1. zodanig is ontworpen, gebouwd en uitgerust dat deze op het tijdstip van verkoop voldoet aan alle toepasselijke wetten, regels en voorschriften; en
2. Vrij van materiaal- en fabricagefouten die het defect raken van een onder de garantie vallend onderdeel kunnen veroorzaken. Alle vervangende onderdelen

moeten in alle wezenlijke opzichten identiek zijn aan het onderdeel zoals beschreven in de certificeringsaanvraag van BRP.

De garantie op emissiegerelateerde onderdelen functioneert als volgt:

1. Reparatie of vervanging van een garantiedeel wordt in een garantiestation zonder kosten voor de OHRV-eigenaar uitgevoerd, behalve wanneer bij een tijdelijke reparatie een garantiedeel of een garantiestation de OHRV-eigenaar redelijkerwijs niet ter beschikking kan worden gesteld. In gevallen waarbij een tijdelijke reparatie is toegestaan, kunnen reparaties met een reserveonderdeel worden uitgevoerd in een beschikbare servicewerkplaats, of door de eigenaar. BRP zal de eigenaar zijn kosten vergoeden, inclusief diagnosekosten voor zo'n tijdelijke reparatie, resp. vervanging, indien deze de door BRP vastgelegde richtprijs voor alle vervangen garantiedelen en arbeidskosten op basis van de door BRP aanbevolen reparatietijd en het geografisch toepasselijke uurloon niet overschrijden.
2. Het niet aanwezig zijn van zulke garantie-onderdelen, of de onvolledigheid van reparaties binnen een redelijke periode, echter niet meer dan 30 dagen nadat de OHRV oorspronkelijk in het garantiestation ter reparatie werd afgegeven, zal de behoefte aan een tijdelijke reparatie kwalificeren.
3. Elk garantiedeel dat niet als schriftelijk voorgeschreven onderhoudsmaatregel dient te worden vervangen, valt gedurende de hieronder beschreven garantieperiode onder de garantie. Als zo'n onderdeel tijdens de garantieperiode defect raakt, wordt het door BRP gerepareerd of vervangen. Als zulke onderdelen onder garantie worden gerepareerd of vervangen, vallen zij onder de volledige garantie.
4. Alle garantiedelen die volgens de schriftelijke instructies alleen regelmatig moeten worden

gecontroleerd, vallen gedurende de hieronder beschreven garantieperiode onder de garantie. Een uitspraak in die schriftelijke instructies die luidt "reparatie of vervanging indien nodig" vermindert de garantieperiode niet. Als zulke onderdelen onder garantie worden gerepareerd of vervangen vallen zij gedurende de resterende garantieperiode onder de garantie.

5. De garantiedelen die moeten worden vervangen in het kader van het vereiste onderhoud, vallen onder de garantie gedurende de tijdsduur voorafgaand aan de eerste geplande vervangingsdatum van het betreffende onderdeel. Indien het onderdeel defect raakt voordat de eerste geplande vervangingstijd is bereikt, wordt het onderdeel door BRP gerepareerd of vervangen. Alle zulke onder garantie gerepareerde of vervangen onderdelen blijven verder onder garantie tijdens de resterende tijd tot het eerste geplande vervangingstijdstip is bereikt.
6. Garantiewerkzaamheden of reparaties worden verricht bij alle dealers van de fabrikant die eigendom zijn van de fabrikant of die in franchise zijn om de desbetreffende OHRV's te onderhouden.
7. Het mag van de OHRV-eigenaar niet worden verlangd voor diagnosewerk te betalen, dat nodig was om te bepalen dat een garantiedeel werkelijk , defect is, onder de aanname dat zo'n diagnose , in een garantiestation werd uitgevoerd.
8. BRP is aansprakelijk voor schade aan andere voertuigcomponenten die indirect veroorzaakt werden door een defect van een garantiedeel in de garantieperiode.
9. Elk door BRP aangewezen vervangend onderdeel mag worden gebruikt bij garantiereparaties zonder kosten voor de eigenaar van de OHRV. Dergelijk gebruik zal de garantieverplichtingen van BRP niet verminderen, behalve dat BRP niet aansprakelijk zal zijn voor reparatie of vervanging van een

vervangend onderdeel dat geen onderdeel is waarop de garantie van toepassing is.

10. Elk aanbouwdeel of gewijzigd onderdeel dat door de Air Resources Board is vrijgesteld van de verbodsbepalingen van sectie 27156 van de California Vehicle Code mag in een OHRV worden gebruikt. Het gebruik van zo'n onderdeel op zich mag er geen reden voor zijn een garantieclaim af te wijzen. BRP is niet aansprakelijk voor defecten van garantiedelen als gevolg van het gebruik van een aanbouwdeel of een veranderd onderdeel/veranderende onderdelen, tenzij dergelijke onderdelen ook onder de garantie vallen.

Voorwaarden en uitsluitingen:

- BRP kan de dekking onder de garantie weigeren wanneer uw OHRV of een onderdeel ervan direct gestoord werd door verkeerd gebruik, verwaarlozing, verkeerd onderhoud of niet-goedgekeurde veranderingen.

Uw rechten en plichten in het kader van de garantie

De California Air Resources Board geeft met genoeg uitleg over de garantie op het dampemissiebeperkingssysteem op uw 2023 All-Terrain-voertuig. In Californië moeten nieuwe recreatieve terreinvoertuigen zo worden ontworpen, gebouwd en uitgerust dat ze voldoen aan de strenge normen tegen smog die in die staat gelden. BRP moet gedurende de hierboven vermelde periode garantie bieden op het systeem ter beperking van de verdampingsemisatie van uw All-Terrain-voertuig, op voorwaarde dat de motor van uw Off-Terrain-voertuig niet werd misbruikt, verwaarloosd, slecht onderhouden of zonder goedkeuring werd aangepast.

Het emissiecontrolesysteem kan onderdelen bevatten als het carburator- of brandstofinjectiesysteem, de brandstoftank, brandstofslangen, de koolstofcontainer en motorcomputer. Ook slangen, riemen, connectoren

en andere verdampingsemissiegebonden modules kunnen hiertoe behoren. Ingeval van een gebrek dat onder de garantie valt, zal Bombardier Recreational Products Inc. de motor van uw All-Terrain-voertuig gratis repareren, inclusief diagnose, onderdelen en werkuren.

Beperkte garantie van de fabrikant op uw offroad-sportvoertuig

De garantieperiode voor dit offroad-sportvoertuig is 60 maanden of 5000 mijl of 500 uur, wat zich het eerste voordoet.

Onderdelen onder de garantie zijn:

1. Montagebeugels container
2. Koolstofcontainer
3. Aftappoortaansluiting
4. Klem(men)*
5. Elektronische bediening*
6. Dop van de brandstoftank
7. Vulhals
8. Slang voor de vulhals
9. Brandstofleiding(en)
10. Aansluiting(en) brandstofleiding
11. Brandstoftank
12. Overdrukventiel(en)*
13. Aftapklep(pen)
14. Terugslagklep(pen)*
15. Dampslang(en)
16. Stroomreductieklep
17. Filter(s)*
18. Alle andere niet vermelde onderdelen die gevolgen kunnen hebben voor het regelsysteem voor verdampingsemissies

OPMERKING: *Indien gerelateerd aan het dampemissiebeperingssysteem.

Als er op uw All-Terrain-voertuig een onderdeel defect is dat is gerelateerd aan de verdampingsemissie, dan

zal dit onderdeel worden gerepareerd of vervangen door Bombardier Recreational Products Inc.

Verantwoordelijkheid van de eigenaar in het kader van de garantie

Als eigenaar van het All-Terrain-voertuig bent u verantwoordelijk voor de uitvoering van de door uw gebruikershandleiding voorgeschreven onderhoudstaken. Bombardier Recreational Products Inc. raadt u aan alle ontvangstbewijzen voor het onderhoud van uw All-Terrain-voertuig te bewaren, maar Bombardier Recreational Products Inc. kan de garantie echter niet weigeren wanneer u niet over alle ontvangstbewijzen beschikt of wanneer niet alle voorgeschreven onderhoudstaken werden uitgevoerd.

Als eigenaar dient u uw All-Terrain-voertuig aan te bieden bij een dealer van Bombardier Recreational Products Inc. zodra zich een probleem voordoet. Reparaties onder garantie dienen binnen een redelijke termijn te worden voltooid, echter niet langer dan 30 dagen.

Als eigenaar van het All-Terrain-voertuig dient u er zich tevens bewust van te zijn dat Bombardier Recreational Products Inc. de dekking onder de garantie kan weigeren wanneer het All-Terrain-voertuig of een onderdeel ervan defect is geraakt door verkeerd gebruik, verwaarlozing, verkeerd onderhoud of niet-goedgekeurde veranderingen.

Als u vragen heeft over uw rechten en plichten in het kader van de garantie, dient u contact op te nemen met:

- Bombardier Recreational Products Inc. op 1-888-272-9222 of,
- California Air Resources Board op 9528 Telstar Avenue, El Monte, CA 91731.

Internationale beperkte garantie van BRP: 2023 Can-Am® Youth ATV

Toepassingsbereik van de beperkte garantie

Bombardier Recreational Products Inc. ("BRP") geeft een garantie op zijn Can-Am Youth ATV bouwjaar 2023 die wordt verkocht door Can-Am ATV-distributeurs of -dealers die door BRP gemachtigd zijn om Can-Am ATV's te distribueren ("Can-Am ATV-distributeur/dealer") buiten de Verenigde Staten ("VS"), Canada en lidstaten van de EER (dit is de "Europese Economische Ruimte", nl. de lidstaten van de Europese Unie, het Verenigd Koninkrijk, Noorwegen, IJsland en Liechtenstein), Turkije, de lidstaten van het Russische gemeenebest ("CIS", inclusief Oekraïne en Turkmenistan) en Turkije, voor defecten in materiaal of afwerking onder de hieronder beschreven voorwaarden en termijnen.

Deze beperkte garantie is niet van toepassing op niet in de fabriek gemonteerde onderdelen en accessoires. Raadpleeg de tekst voor de van toepassing zijnde beperkte garantie voor de onderdelen en accessoires.

Deze beperkte garantie vervalt indien:

1. De ATV werd gebruikt om mee te racen of voor een andere competitieve activiteit, om het even wanneer, zelfs door een vorige eigenaar; of
2. De ATV werd zodanig aangepast of veranderd, dat zijn werking, prestatie of duurzaamheid negatief werden beïnvloed, of werden veranderd of aangepast met het oog op een ander gebruik dan datgene waarvoor het was bedoeld; of

Beperking van de aansprakelijkheid

VOOR ZOVER WETTELIJK TOEGESTAAN, WORDT DEZE GARANTIE UITDRUKKELIJK GEGEVEN EN AANVAARD TER VERVANGING VAN ELKE ANDERE GARANTIE, HETZIJ EXPLICIET OF IMPLICIET, IN-

CLUSIEF EN ZONDER BEPERKING, ELKE GARANTIE VAN VERKOOPBAARHEID OF GESCHIKTHEID VOOR EEN BEPAALD GEBRUIKSDOEL. IN DE MATE WAARIN DEZE NIET KUNNEN WORDEN UITGESLOTEN, IS DE DUUR VAN DE IMPLICIETE GARANTIES BEPERKT TOT DE TERMIJN VAN DE EXPLICIETE GARANTIE. INCIDENTELE SCHADE EN GEVOLGSCHADE ZIJN UITGESLOTEN VAN DEKKING ONDER DEZE GARANTIE. IN SOMMIGE RECHTSSYSTEMEN ZIJN DE BOVENSTAANDE AFWIJZINGEN VAN AANSPRAKELIJKHEID, BEPERKINGEN EN UITSLUITINGEN NIET TOEGELATEN. HET IS BIJGEVOLG MOGELIJK DAT ZE NIET VAN TOEPASSING ZIJN VOOR U. DEZE GARANTIE GEEFT U SPECIFIEKE RECHTEN, MAAR U KUNT OOK NOG ANDERE WETTELIJKE RECHTEN GENIETEN, AFHANKELIJK VAN HET LAND WAAR U WOONT. (VOOR PRODUCTEN GEKOCHT IN AUSTRALIË, ZIE DE SECTIE GARANTIEPERIODE HIERONDER).

Geen enkele Can-Am ATV distributeur/dealer of andere persoon is gemachtigd om andere beloften, voorstellingen of garanties met betrekking tot dit product te bieden, dan die welke deel uitmaken van deze beperkte garantie. Gebeurt dit toch, dan zijn deze niet afdwingbaar van BRP.

BRP behoudt zich het recht voor, deze garantie op elk gewenst ogenblik te wijzigen. Dergelijke wijzigingen zullen echter geen invloed hebben op de garanti voorwaarden die van toepassing waren op producten, die tijdens de geldigheidsduur van deze garantie werden verkocht.

Uitsluitingen – ZIJN NIET gewaarborgd

De volgende zaken vallen in geen geval onder de garantie:

- Normale gebruikssporen en slijtage;
- Routineonderhoudszaken, tune-ups, aanpassingen;
- Schade ten gevolge van een gebrekkig onderhoud en/of onzorgvuldige bewaring, die niet strookt met

- de aanwijzingen in de Gebruikershandleiding van de Can-Am Youth ATV;
- Schade ten gevolge van de verwijdering van onderdelen, onoordeelkundige reparaties, service, onderhoudswerken, veranderingen of het gebruik van onderdelen die niet werden geproduceerd of goedgekeurd door BRP of ten gevolge van reparaties door een persoon die geen erkende Can-Am ATV dealer met serviceautorisatie is;
 - Schade ten gevolge van misbruik, abnormaal gebruik, verwaarlozing of gebruik van het product op een manier die niet strookt met de aanbevelingen in de Gebruikershandleiding van de Can-Am Youth ATV;
 - Schade veroorzaakt door ongeval, onderdompeling, brand, diefstal, vandalisme of overmacht;
 - Gebruik met brandstoffen, oliesoorten of smeermiddelen die niet geschikt zijn voor dit product (zie de Gebruikershandleiding van de Can-Am Youth ATV);
 - Schade door roest, corrosie of blootstelling aan de natuurelementen;
 - Schade door opname van water of sneeuw;
 - Incidentele of gevolgschade of schade van welke aard ook, met inbegrip van, maar niet beperkt tot kosten voor wegslepen, bewaren, telefoon, huur, taxi, genotsderving, verzekering, afbetalingen, tijdverlies en inkomensderving.

Garantieperiode

Deze garantie loopt vanaf (1) de datum van levering aan de eerste klant of (2) de datum van de eerste ingebruikname van het product, afhankelijk van wat zich het eerst voordoet, en dit gedurende een termijn van:

- ZES (6) OPEENVOLGENDE MAANDEN voor privé-gebruik of commercieel gebruik.

Deze garantie loopt alleen in AUSTRALIE en NIEUW-ZEELAND vanaf (1) de datum van levering aan de

eerste klant of (2) de datum van de eerste ingebruikname van het product, afhankelijk van wat zich het eerst voordoet, en dit gedurende een termijn van (1) VIERENTWINTIG (24) OPEENVOLGENDE MAANDEN of (2) een totaal gebruik van VIJFTIENDUIZEND (15.000) kilometer, afhankelijk van wat zich het eerst voordoet, voor privégebruik of commercieel gebruik.

De reparatie of vervanging van onderdelen of service uitgevoerd in het kader van deze garantie verlengt de duur van deze garantie niet. De oorspronkelijke vervaldatum blijft behouden.

Merk op dat de duur en alle andere voorwaarden van de dekking onder de garantie onderworpen zijn aan de toepasselijke nationale of lokale wetgeving in het land van de klant.

Alleen voor producten die in Australië worden verkocht

Niets in deze garantie mag worden gebruikt voor uitsluiting, beperking of wijziging in de toepassing van een bepaling, garantie, recht of rechtsmiddel, beschreven of geïmpliceerd in de het Australische wet op mededinging en consumentenrecht 2010, inclusief het Australische consumentenrecht of enig andere wet, waar dit de wet zou overtreden of enig deel van deze voorwaarden of en bepalingen ongeldig zou maken. De voordelen die u heeft onder deze beperkte garantie, zijn een aanvulling op de andere rechten en rechtsmiddelen, die u onder de Australische wet heeft.

Onze producten gaan vergezeld van garanties die niet onder het Australisch consumentenrecht kunnen worden uitgesloten. U heeft recht op vervanging of een terugbetaling voor een groot defect en voor vergoeding van een ander redelijkerwijs voorspelbaar verlies of schade. U heeft ook recht op reparatie of vervanging van producten als de producten niet van acceptabele kwaliteit zijn en het defect niet leidt tot een groter defect.

Voorwaarden voor het hebben van garantiedekking

De dekking van deze garantie is **alleen van toepassing** indien aan **alle** onderstaande voorwaarden is voldaan:

- De Can-Am Youth ATV bouwjaar 2023 moet in nieuwe en ongebruikte staat zijn aangekocht door de eerste eigenaar bij een Can-Am ATV distributeur/dealer die erkend is om Can-Am ATV's te verkopen in het land waar de aankoop plaatsvond;
- De door BRP voorgeschreven inspecties voor de levering moeten voltooid en gedocumenteerd zijn;
- Het product moet correct geregistreerd zijn door een erkende Can-Am ATV distributeur/dealer;
- De Can-Am Youth ATV bouwjaar 2023 moet aangekocht zijn in het land of de unie van landen waar de koper zijn verblijfplaats heeft; en
- Zoals beschreven in de 'Gebruikershandleiding', moet het vereiste routineonderhoud tijdig worden uitgevoerd om aanspraak te kunnen maken op de garantie. BRP behoudt zich het recht voor, een bewijs van correct onderhoud te vragen als voorwaarde voor prestaties onder garantie.

BRP zal deze beperkte garantie niet nakomen indien één van de bovenstaande voorwaarden niet werd vervuld door de privégebruiker of commerciële gebruiker. Deze beperkingen zijn noodzakelijk om BRP toe te laten, de veiligheid van zijn producten, zijn klanten en het grote publiek te vrijwaren.

Wat u moet doen voor het verkrijgen van garantiedekking

De klant moet het gebruik van de ATV stopzetten zodra er een anomalie verschijnt. De klant moet binnen de twee (2) dagen na het opduiken van een defect contact opnemen met een Can-Am ATV distributeur/dealer die servicewerken uitvoert en deze redelijke toegang tot het product verlenen en een redelijke gelegenheid bieden om het te repareren. De klant moet de erkende Can-Am

ATV distributeur/dealer ook een aankoopbewijs voor het product voorleggen en de reparatie/werkorder ondertekenen voor de aanvang van de reparatie om de reparatie onder garantie te valideren. Alle onderdelen die onder deze beperkte garantie worden vervangen worden eigendom van BRP.

Merk op dat de meldingsperiode onderworpen is aan de toepasselijke nationale of lokale wetgeving in het land van de klant.'

Wat BRP zal doen

Voor zover wettelijk toegestaan, zijn de verplichtingen van BRP onder deze garantie, naar eigen goeddunken, beperkt tot de reparatie van onderdelen die defect werden bevonden bij normaal gebruik, onderhoud en service, of het vervangen van dergelijke onderdelen door nieuwe, authentieke ATV onderdelen van Can-Am zonder kosten voor onderdelen en werkuren bij alle erkende Can-Am ATV distributeurs/dealers tijdens de garantietermijn en onder de hierboven genoemde voorwaarden. De verantwoordelijkheid van BRP is beperkt tot de nodige reparaties aan, of vervangingen van, onderdelen. Aanspraken op inbreuken op de garantie kunnen geen aanleiding geven tot annulering of herroeping van de verkoop van de Can-Am ATV door de eigenaar. U heeft mogelijk nog andere wettelijke rechten, die verschillen van land tot land.

Wanneer er een prestatie nodig is in een ander land dan datgene waarin de oorspronkelijke verkoop heeft plaatsgevonden, zal de eigenaar instaan voor eventuele bijkomende kosten op basis van plaatselijke praktijken en voorwaarden, onder meer - maar niet beperkt tot - kosten voor transport, verzekering, belastingen, vergunningen, invoerrechten en alle andere financiële lasten, inclusief heffingen door overheden, staten, provincies en hun bevoegde instanties.

BRP behoudt zich het recht voor, zijn producten regelmatig te verbeteren of aan te passen, zonder dat hieruit een verplichting voortvloeit om eerder geproduceerde producten aan te passen.

Overdracht

Indien een product tijdens de garantieperiode van eigenaar verandert, wordt deze beperkte garantie onder de gestelde termijnen en voorwaarden mee overgedragen, en blijft ze geldig voor de resterende dekkingsperiode, op voorwaarde dat BRP of een erkende Can-Am ATV distributeur/dealer een bewijs ontvangt dat deze overdracht met instemming van de vorige eigenaar plaatsvond en de gegevens van de nieuwe eigenaar ontvangt.

Klantenondersteuning

In geval van discussie of geschil betreffende deze beperkte garantie, raadt BRP u aan met de Can-Am ATV distributeur/dealer naar een oplossing voor de kwestie te zoeken. We raden u aan het probleem te bespreken met de servicemanager of zaakvoerder van de erkende Can-Am ATV distributeur/dealer.

Als het probleem niet wordt opgelost, neemt u contact op met BRP door het klantcontactformulier op **www.brp.com** in te vullen of per e-mail contact met BRP op te nemen via een van de adressen in het gedeelte *Contact opnemen* van deze handleiding.

Beperkte garantie van BRP voor de Europese Economische Ruimte, de lidstaten van het Russische gemeenebest en Turkije: 2023 Can-Am® Youth ATV

Toepassingsbereik van de beperkte garantie

Bombardier Recreational Products Inc. (BRP) geeft een garantie op zijn Can-Am Youth ATV bouwjaar 2023 die wordt verkocht door Can-Am ATV-distributeurs of

-dealers die door BRP gemachtigd zijn om Can-Am ATV's te distribueren ("Can-Am ATV-distributeur/dealer") in lidstaten van de EER (dit is de "Europese Economische Ruimte", nl. de lidstaten van de Europese Unie plus het Verenigd Koninkrijk, Noorwegen, IJsland en Liechtenstein), de lidstaten van het Russische gemeenbest (CIS, inclusief Oekraïne en Turkmenistan) en Turkije, voor defecten in materiaal of afwerking onder de hieronder beschreven voorwaarden en termijnen.

Deze beperkte garantie is niet van toepassing op niet in de fabriek gemonteerde onderdelen en accessoires. Raadpleeg de tekst voor de van toepassing zijnde beperkte garantie voor de onderdelen en accessoires.

Deze beperkte garantie vervalt indien: (1) de ATV ooit werd gebruikt om te racen of voor enige andere vorm van competitie, zelfs indien dit bij een vorige eigenaar was; of (2) de ATV werd veranderd of aangepast op een manier die een ongunstige invloed had op de bediening, de prestaties of de duurzaamheid ervan, of hij werd veranderd of aangepast voor andere dan de oorspronkelijke doeleinden.

Beperking van de aansprakelijkheid

VOOR ZOVER WETTELIJK TOEGESTAAN, WORDT DEZE GARANTIE UITDRUKKELIJK GEGEVEN EN AANVAARD TER VERVANGING VAN ELKE ANDERE GARANTIE, HETZIJ EXPLICIET OF IMPLICIET, INCLUSIEF EN ZONDER BEPERKING, ELKE GARANTIE VAN VERKOOPBAARHEID OF GESCHIKTHEID VOOR EEN BEPAALD GEBRUIKSDOEL. IN DE MATE WAARIN DEZE NIET KUNNEN WORDEN UITGESLOTEN, IS DE DUUR VAN DE IMPLICIETE GARANTIES BEPERKT TOT DE TERMIJN VAN DE EXPLICIETE GARANTIE. INCIDENTELE SCHADE EN GEVOLGSCHADE ZIJN UITGESLOTEN VAN DEKKING ONDER DEZE GARANTIE. IN SOMMIGE RECHTSSYSTEMEN ZIJN DE BOVENSTAANDE AFWIJZINGEN VAN AANSPRAKELIJKHEID, BEPERKINGEN EN UITSLUITINGEN NIET TOEGELATEN. HET IS BIJGEVOLG MOGELIJK DAT ZE NIET VAN TOEPASSING ZIJN

VOOR U. DEZE GARANTIE GEEFT U SPECIFIEKE RECHTEN, MAAR U KUNT OOK NOG ANDERE WETTELIJKE RECHTEN GENIETEN, AFHANKELIJK VAN HET LAND WAAR U WOONT. (VOOR PRODUCTEN GEKOCHT IN AUSTRALIË, ZIE DE SECTIE GARANTIEPERIODE HIERONDER).

Geen enkele Can-Am ATV distributeur/dealer of andere persoon is gemachtigd om andere beloften, voorstellingen of garanties met betrekking tot dit product te bieden, dan die welke deel uitmaken van deze beperkte garantie. Gebeurt dit toch, dan zijn deze niet afdwingbaar van BRP.

BRP behoudt zich het recht voor, deze garantie op elk gewenst ogenblik te wijzigen. Dergelijke wijzigingen zullen echter geen invloed hebben op de garantievoorwaarden die van toepassing waren op producten, die tijdens de geldigheidsduur van deze garantie werden verkocht.

Uitsluitingen – ZIJN NIET gewaarborgd

De volgende zaken vallen in geen geval onder de garantie:

- Normale gebruikssporen en slijtage;
- Routineonderhoudszaken, tune-ups, aanpassingen;
- Schade ten gevolge van een gebrekkig onderhoud en/of onzorgvuldige bewaring, die niet strookt met de aanwijzingen in de Gebruikershandleiding van de Can-Am Youth ATV;
- Schade ten gevolge van de verwijdering van onderdelen, onoordeelkundige reparaties, service, onderhoudswerken, veranderingen of het gebruik van onderdelen die niet werden geproduceerd of goedgekeurd door BRP of ten gevolge van reparaties door een persoon die geen erkende Can-Am ATV dealer met serviceautorisatie is;
- Schade ten gevolge van misbruik, abnormaal gebruik, verwaarlozing of gebruik van het product op

een manier die niet strookt met de aanbevelingen in de Gebruikershandleiding van de Can-Am Youth ATV;

- Schade veroorzaakt door ongeval, onderdompeling, brand, diefstal, vandalisme of overmacht;
- Gebruik met brandstoffen, oliesoorten of smeermiddelen die niet geschikt zijn voor dit product (zie de Gebruikershandleiding van de Can-Am Youth ATV);
- Schade door roest, corrosie of blootstelling aan de natuurelementen;
- Schade door opname van water of sneeuw;
- Incidentele of gevolgschade of schade van welke aard ook, met inbegrip van, maar niet beperkt tot kosten voor wegslepen, bewaren, telefoon, huur, taxi, genotsderving, verzekering, afbetalingen, tijdverlies en inkomensderving.

Garantieperiode

Deze garantie loopt vanaf (1) de datum van levering aan de eerste klant of (2) de datum van de eerste ingebruikname van het product, afhankelijk van wat zich het eerst voordoet, en dit gedurende een termijn van:

1. VIERENTWINTIG (24) OPEENVOLGENDE MAANDEN voor privégebruik.
2. ZES (6) OPEENVOLGENDE MAANDEN bij gebruik voor commerciële doeleinden of verhuur.

Als commercieel gebruik van het product geldt elk gebruik ten behoeve van enige activiteit of tewerkstelling die inkomsten oplevert gedurende om het even welk deel van de garantieperiode. Het product wordt eveneens commercieel gebruikt als het op enig moment in de loop van de garantieperiode voor commercieel gebruik werd vergund.

De reparatie of vervanging van onderdelen of service uitgevoerd in het kader van deze garantie verlengt de

duur van deze garantie niet. De oorspronkelijke vervaldatum blijft behouden.

Merk op dat de duur en alle andere voorwaarden van de dekking onder de garantie onderworpen zijn aan de toepasselijke nationale of lokale wetgeving in het land van de klant.

Voorwaarden voor het hebben van garantiedekking

De dekking van deze garantie is **alleen van toepassing** indien aan **alle** onderstaande voorwaarden is voldaan:

- De Can-Am Youth ATV bouwjaar 2023 moet in nieuwe en ongebruikte staat zijn aangekocht door de eerste eigenaar bij een Can-Am ATV distributeur/dealer die erkend is om Can-Am ATV's te verkopen in het land waar de aankoop plaatsvond;
- De door BRP voorgeschreven inspecties voor de levering moeten voltooid en gedocumenteerd zijn;
- Het product moet correct geregistreerd zijn door een erkende Can-Am ATV distributeur/dealer;
- De 2023 Can-Am Youth ATV moet aangekocht zijn binnen de EER door een inwoner van de EER, in de GOS voor inwoners van de landen binnen die regio en in Turkije voor inwoners van Turkije; en
- Zoals beschreven in de 'Gebruikershandleiding', moet het vereiste routineonderhoud tijdig worden uitgevoerd om aanspraak te kunnen maken op de garantie. BRP behoudt zich het recht voor, een bewijs van correct onderhoud te vragen als voorwaarde voor prestaties onder garantie.

BRP zal deze beperkte garantie niet nakomen indien één van de bovenstaande voorwaarden niet werd vervuld door de privégebruiker of commerciële gebruiker. Deze beperkingen zijn noodzakelijk om BRP toe te laten, de veiligheid van zijn producten, zijn klanten en het grote publiek te vrijwaren.

Wat u moet doen voor het verkrijgen van garantiedekking

De klant moet het gebruik van de ATV stopzetten zodra er een anomalie verschijnt. De klant moet binnen de twee (2) maanden na het opduiken van een defect contact opnemen met een Can-Am ATV distributeur/dealer die servicewerken uitvoert en deze redelijke toegang tot het product verlenen en een redelijke gelegenheid bieden om het te repareren. De klant moet de erkende Can-Am ATV distributeur/dealer ook een aankoopbewijs voor het product voorleggen en de reparatie/werkorder ondertekenen voor de aanvang van de reparatie om de reparatie onder garantie te valideren. Alle onderdelen die onder deze beperkte garantie worden vervangen worden eigendom van BRP.

Merk op dat de meldingsperiode onderworpen is aan de toepasselijke nationale of lokale wetgeving in het land van de klant.'

Wat BRP zal doen

Voor zover wettelijk toegestaan, zijn de verplichtingen van BRP onder deze garantie, naar eigen goeddunken, beperkt tot de reparatie van onderdelen die defect werden bevonden bij normaal gebruik, onderhoud en service, of het vervangen van dergelijke onderdelen door nieuwe, authentieke ATV onderdelen van Can-Am zonder kosten voor onderdelen en werkuren bij alle erkende Can-Am ATV distributeurs/dealers tijdens de garantietermijn en onder de hierboven genoemde voorwaarden. De verantwoordelijkheid van BRP is beperkt tot de nodige reparaties aan, of vervangingen van, onderdelen. Aanspraken op inbreuken op de garantie kunnen geen aanleiding geven tot annulering of herroeping van de verkoop van de Can-Am ATV door de eigenaar. U heeft mogelijk nog andere wettelijke rechten, die verschillen van land tot land.

Wanneer er een prestatie nodig is buiten de EER, GOS of Turkije, zal de eigenaar instaan voor eventuele bijkomende kosten op basis van plaatselijke praktijken en voorwaarden, onder meer - maar niet beperkt tot - kosten voor transport, verzekering, belastingen, vergunningen, invoerrechten en alle andere financiële lasten, inclusief heffingen door overheden, staten, provincies en hun bevoegde instanties.

BRP behoudt zich het recht voor, zijn producten regelmatig te verbeteren of aan te passen, zonder dat hieruit een verplichting voortvloeit om eerder geproduceerde producten aan te passen.

Overdracht

Indien een product tijdens de garantieperiode van eigenaar verandert, wordt deze beperkte garantie onder de gestelde termijnen en voorwaarden mee overgedragen, en blijft ze geldig voor de resterende dekkingperiode, op voorwaarde dat BRP of een erkende Can-Am ATV distributeur/dealer een bewijs ontvangt dat deze overdracht met instemming van de vorige eigenaar plaatsvond en de gegevens van de nieuwe eigenaar ontvangt.

Klantenondersteuning

In geval van discussie of geschil betreffende deze beperkte garantie, raadt BRP u aan met de Can-Am ATV distributeur/dealer naar een oplossing voor de kwestie te zoeken. We raden u aan het probleem te bespreken met de servicemanager of zaakvoerder van de erkende Can-Am ATV distributeur/dealer.

Als het probleem niet wordt opgelost, neemt u contact op met BRP door het klantcontactformulier op **www.brp.com** in te vullen of per e-mail contact met BRP op te nemen via een van de adressen in het gedeelte *Contact opnemen* van deze handleiding.

Bijkomende voorwaarden voor Frankrijk

De volgende voorwaarden gelden uitsluitend voor producten die in Frankrijk zijn verkocht.

De verkoper levert goederen die in overeenstemming zijn met het contract en is verantwoordelijk voor defecten die aanwezig zijn bij de levering. De verkoper is tevens verantwoordelijk voor defecten die voortvloeien uit de verpakking, de assemblage-instructies of de installatie wanneer deze verantwoordelijkheid contractueel de zijne is of deze taken onder zijn verantwoordelijkheid werden volbracht. Om in overeenstemming te zijn met het contract, moet het product:

1. Geschikt zijn voor normaal gebruik voor dit soort goederen en, waar toepasselijk:
 - Beantwoorden aan de beschrijving die door de verkoper werd verstrekt, en over de kwaliteiten beschikken die door de koper aan de hand van een staal of model werden voorgesteld;
 - Beschikken over de kwaliteiten die een koper rechtmatig mag verwachten, rekening houdend met de publieke verklaringen van de verkoper, de fabrikant of zijn vertegenwoordiger, inclusief die in reclame of etikettering; of
2. De eigenschappen hebben zoals overeengekomen tussen de partijen of geschikt zijn voor specifiek gebruik bedoeld door de koper en verduidelijkt aan de verkoper en aanvaard door de verkoper.

Bij niet-naleving is actie voorbehouden gedurende twee jaar na de levering van de goederen. De verkoper is verantwoordelijk voor de garantie voor verborgen defecten van het verkochte product indien dergelijke defecten het product ongeschikt maken voor het bedoelde gebruik, of indien deze het gebruik zodanig reduceren dat de koper het product niet zou hebben aangekocht of een lagere prijs zou hebben betaald, indien deze hiervan op

de hoogte zou zijn geweest. Voor zulke verborgen defecten moet door de koper actie worden genomen binnen de 2 jaar na de ontdekking van het defect.

KLANTENINFORMA- TIE

INFORMATIE OVER GEGEVENSBESCHERMING

Bombardier Recreational Products inc., haar dochterondernemingen en gelieerde bedrijven ("BRP") zet zich in om je privacy te beschermen en ondersteunt een algemeen beleid van openheid over hoe we je persoonlijke gegevens verzamelen, gebruiken en openbaar maken in het kader van het beheer van onze relatie met u. **Meer details kunt u vinden in het privacybeleid van BRP op:**

<https://brp.com/en/privacy-policy.html> of door de QR-code hieronder te scannen.

U kunt er zeker van zijn dat we passende veiligheidsmaatregelen hebben genomen om ervoor te zorgen dat uw persoonlijke informatie beschermd is tegen verlies en ongeoorloofde toegang.

Uw persoonlijke gegevens die door BRP kunnen worden verzameld, rechtstreeks van u of van geautoriseerde dealers of geautoriseerde derden, omvatten:

- **Contact-, demografische en registratie-informatie** (bijvoorbeeld naam, volledig adres, telefoonnummer, e-mail, geslacht, eigendomsgeschiedenis, taal waarin wordt gecommuniceerd)
- **Voertuiginformatie** (bijvoorbeeld serienummer, aankoop- en leveringsdatum, gebruik van de eenheid, plaats en bewegingen van het voertuig)
- **Informatie van derden** (bijvoorbeeld informatie ontvangen van BRP-partners, informatie over gezamenlijke marketingactiviteiten, sociale media)
- **Technologische informatie** (bijvoorbeeld IP-adres, type apparaat, besturingssysteem, type browser, webpagina's die u bekijkt, cookies en soortgelijke technologieën wanneer u websites of mobiele toepassingen van BRP of dealers gebruikt)
- **Interactie met BRP-informatie** (bijvoorbeeld informatie die wordt verzameld bij bellen van de verkoopvertegenwoordigers van BRP, kopen van artikelen op een website van BRP, aanmelden voor e-mails van BRP, abonneren op nieuwsbrieven van BRP, deelnemen aan door BRP gesponsorde wedstrijden en loterijen of bijwonen van door BRP gesponsorde evenementen)
- **Transactiegegevens** (bijvoorbeeld gegevens die nodig zijn voor de afhandeling van retourzendingen, betalingsgegevens wanneer u onze producten of diensten koopt via onze websites of mobiele toepassingen en andere kwesties gerelateerd aan de aankoop van uw BRP-producten)

Deze informatie kan worden gebruikt en verwerkt voor de volgende doeleinden:

- Veiligheid & beveiliging
- Klantenondersteuning voor verkoop en dienst na verkoop (bijvoorbeeld voltooiing of follow-up met u over uw aankoop of onderhoud)
- Registratie en garantie
- Communicatie (bijvoorbeeld u een BRP-tevredenheidsenquête sturen)

- Online gedragsadvertenties, profilering en locatiegebaseerde diensten (bijvoorbeeld bieden van aangepaste ervaring)
- Naleving en geschillenbeslechting
- Marketing en reclame
- Assistentie (bijvoorbeeld hulp bij leveringsproblemen, afhandeling retourzendingen en andere kwesties gerelateerd aan de aankoop van uw BRP-producten).

We kunnen persoonlijke informatie ook gebruiken om geaggregeerde of statistische gegevens te genereren waarmee uw identiteit niet meer kan worden achterhaald.

Uw persoonlijke gegevens kunnen worden doorgegeven aan de volgende personen/instaties: BRP, door BRP erkende dealers, distributeurs, dienstverleners, reclame- en marktonderzoekspartners en andere erkende derden.

We kunnen informatie over u ontvangen uit diverse bronnen, waaronder derden, zoals erkende dealers en partners van BRP, met wie we diensten aanbieden of gezamenlijke marketingactiviteiten ontplooiën. We kunnen tevens informatie over u ontvangen van sociale media platforms zoals Facebook en Twitter, wanneer u interactie met ons heeft via deze platforms.

Afhankelijk van de omstandigheden kunnen uw persoonsgegevens worden gecommuniceerd buiten de regio waar u verblijft. Uw informatie wordt zo lang als nodig bewaard voor het doel waarvoor de informatie is verkregen en volgens ons bewaarbeleid.

Om uw recht op privacy uit te oefenen (bijvoorbeeld recht op toegang, recht op rectificatie), om uw toestemming in te trekken om verwijderd te worden uit de adreslijst voor marketingdoeleinden of voor het tevredenheidsonderzoek of voor algemene vragen over privacy, kunt u contact opnemen met de functionaris voor gegevensbescherming van BRP of per post via **privacyofficer@brp.com** of via e-mail: BRP Legal Service, 726 St-Joseph, Valcourt, Quebec, Canada, J0E 2L0.

Wanneer BRP uw persoonlijke gegevens verwerkt, doet zij dit in overeenstemming met haar Privacybeleid dat beschikbaar is op: <https://www.brp.com/en/privacy-policy.html> of door de QR-code hieronder te scannen.



NEEM CONTACT OP

www.brp.com

Azië-Pacific

Australië

6 Lord Street
Lakes Business Park
Botany, NSW 2019

China

Room 3703, Tower 2,
Grand Gateway
3 Hong Qiao Road,
Xuhui District,
Shanghai 200030

Japan

21F Shinagawa East One
Tower
2-16-1 Konan, Minato-ku-ku,
Tokyo 108-0075

Nieuw Zeeland

Suite 1.6, 2-8 Osborne Street,
Newmarket, Auckland 2013

Europa, Midden-Oosten en Afrika

België

Oktrooiplein 1
9000 Gent

Tsjechische Republiek

Stefanikova 43a
Praag 5
150 00

Duitsland

Itterpark 11
40724 Hilden

Finland

Isoaavantie 7
PL 8040
96101 Rovaniemi

Frankrijk

Arteparc Bâtiment B
Route de la côte d'Azur,
13 590 Meyreuil

Noorwegen

Ingvald Ystgaardsvei 15
N-7484 Trondheim
Salg, marketing, ettermarked

Zweden

Spinnvägen 15
903 61 Umeå
Zweden 90821

Zwitserland

Avenue d'Ouchy 4-6
1006 Lausanne

Latijns-Amerika

Brazilië

Av. James Clerck Maxwell, 230
Campinas, São Paulo
CEP 13069-380

Mexico

Av. Ferrocarril 202
Parque Industrial Querétaro
Santo Rosa Jauregui, Querétaro
C.P. 76220

Noord-Amerika

Canada

3200A, rue King Ouest,
Suite 300
Sherbrooke (Québec) J1L 1C9

Verenigde Staten van Amerika

10101 Science Drive
Sturtevant, Wisconsin
53177

ADRESWIJZIGING EN VERANDERING VAN EIGENAAR

Als u bent verhuisd of als u de nieuwe eigenaar bent van het voertuig, laat dit dan zeker weten aan BRP door:

- Een erkende Can-Am dealer te verwittigen.
- **Alleen Noord-Amerika:** calling at 1 888 272-9222.
- Een van de adreswijzigingskaarten op de volgende bladzijden terug te sturen naar een van de BRP adressen in het gedeelte *Contact opnemen* van deze handleiding.

Gelieve ingeval van verandering van eigenaar een bewijs toe te voegen dat de vroegere eigenaar met de overdracht heeft ingestemd.

Wanneer u BRP op de hoogte brengt, zelfs nadat de beperkte garantie is afgelopen, kan BRP u bereiken indien dit nodig zou zijn, bijvoorbeeld als er voertuigen zouden worden teruggeroepen om veiligheidsredenen. BRP op de hoogte brengen is de verantwoordelijkheid van de eigenaar'.

GESTOLEN VOERTUIGEN: Verwittig BRP of een erkende Can-Am-dealer als uw voertuig werd gestolen. U zult verzocht worden om uw naam, adres, telefoonnummer, het voertuigidentificatienummer en de datum van de diefstal op te geven.

ADRESWIJZIGING VERANDERING VAN EIGENAAR 

VOERTUIGIDENTIFICATIENUMMER

--	--	--	--	--	--	--	--	--	--	--	--	--	--	--	--	--	--	--	--

Modelnummer Voertuigidentificatienummer (V.I.N.)

OUDE ADRES OF VORIGE EIGENAAR:

_____ NAAM

_____ NR. _____ STRAAT _____ APP

_____ WOONPLAATS _____ STAAT/PROVINCIE _____ ZIP/POSTCODE

_____ LAND _____ TELEFOON

NIEUW ADRES OF NIEUWE EIGENAAR:

_____ NAAM

_____ NR. _____ STRAAT _____ APP

_____ WOONPLAATS _____ STAAT/PROVINCIE _____ ZIP/POSTCODE

_____ LAND _____ TELEFOON

_____ E-MAILADRES

ADRESWIJZIGING VERANDERING VAN EIGENAAR 

VOERTUIGIDENTIFICATIENUMMER

--	--	--	--	--	--	--	--	--	--	--	--	--	--	--	--	--	--	--	--

Modelnummer Voertuigidentificatienummer (V.I.N.)

OUDE ADRES OF VORIGE EIGENAAR:

_____ NAAM

_____ NR. _____ STRAAT _____ APP

_____ WOONPLAATS _____ STAAT/PROVINCIE _____ ZIP/POSTCODE

_____ LAND _____ TELEFOON

NIEUW ADRES OF NIEUWE EIGENAAR:

_____ NAAM

_____ NR. _____ STRAAT _____ APP

_____ WOONPLAATS _____ STAAT/PROVINCIE _____ ZIP/POSTCODE

_____ LAND _____ TELEFOON

_____ E-MAILADRES

Deze pagina is
bewust leeg gelaten

OPMERKINGEN: _____

OPMERKINGEN: _____

OPMERKINGEN: _____

Modelnr. _____

VOERTUIG

IDENTIFICATIENUMMER (V.I.N.) _____

MOTOR

IDENTIFICATIENUMMER (E.I.N.) _____

Eigenaar: _____

NAAM

Nr. _____ STRAAT _____ APP _____

WOONPLAATS _____ STAAT/PROVINCIE _____ ZIP/POSTCODE _____

Aankoopdatum _____

JAAR

MAAND

DAG

Einddatum van de garantie _____

JAAR

MAAND

DAG

In te vullen door de dealer op het ogenblik van de verkoop.

STEMPEL DEALER

⚠ WAARSCHUWING

HET GEBRUIK VAN DIT VOERTUIG HOUDT GEVAREN IN.

Een aanrijding of koplol is snel gebeurd als u de nodige voorzorgen niet neemt, zelfs tijdens routinemanoeuvres zoals keren, bergop of over hindernissen rijden.

U kunt ERNSTIGE OF DODELIJKE VERWONDINGEN oplopen, als u deze instructies niet volgt:

- **VOORDAT U MET DIT VOERTUIG GAAT RIJDEN, MOET U DE BEDIENINGSHANDLEIDING EN ALLE VEILIGHEIDSLABELS OP HET PRODUCT LEZEN EN DE VEILIGHEIDSFILM BEKIJKEN.**
- **GA NOOIT MET DIT VOERTUIG RIJDEN ZONDER GEPASTE INSTRUCTIES.**
Volg een gecertificeerde training.
- **DE MAXIMALE ZITPLAATSCAPACITEIT MAG NIET WORDEN Overschreden.**
- **NEEM NOOIT EEN PASSAGIER MEE.**
U verhoogt het risico controle kwijt te raken als u een passagier meeneemt.



- **RIJ NOOIT MET DIT VOERTUIG OP EEN VERHARDE WEG.**

U verhoogt het risico dat u controle kwijtraakt als u dit voertuig gebruikt op verharde wegen.

- **RIJ NOOIT MET DIT VOERTUIG OP DE OPENBARE WEG.**

U kunt in botsing komen met een ander voertuig als u met dit voertuig op de openbare weg rijdt.

- **GEBRUIKER MOET ALTIJD een goedgekeurde helm, oogbescherming, en geschikte beschermende kleding dragen.**

- **RIJ NOOIT ONDER INVLOED VAN ALCOHOL OF DRUGS.**

Deze verlagen uw reactie- en beoordelingsvermogen.

- **NOOIT TE SNEL RIJDEN MET DIT VOERTUIG.**

U verhoogt het risico dat u controle kwijtraakt als u te snel rijdt voor het terrein, de zichtomstandigheden of uw ervaring.

- **PROBEER NOOIT OP TWEE WIELEN TE RIJDEN, TE SPRINGEN OF ANDERE STUNTS UIT TE VOEREN.**

®TM en het BRP-logo zijn handelsmerken van BOMBARDIER RECREATIONAL PRODUCTS INC. of dochterondernemingen ervan.
©2022 BOMBARDIER RECREATIONAL PRODUCTS INC. ALLE RECHTEN VOORBEHOUDEN.

www.brp.com

SKI-DOO®

SEA-DOO®

CAN-AM®

LYNX®

EVINRUDE®

ROTAX®