

can-am™



2012

Bedienungsanleitung

Einschliesslich
Sicherheits-, Fahrzeug-
und Wartungsinformationen

OUTLANDER™ 800R X mr

WARNUNG

Lesen Sie diese Bedienungsanleitung sorgfältig durch. Sie enthält wesentliche Sicherheitsinformationen. Empfohlenes Mindestalter zum Fahren dieses Fahrzeugs: 16 Jahre. Nur für erfahrene Benutzer. Diese Betriebsanleitung ist im Fahrzeug aufzubewahren.

2 1 9 7 0 2 1 8 1

WARNUNG

DAS FÜHREN IHRES FAHRZEUGS KANN GEFÄHRLICH SEIN. Wenn Sie die allgemeinen Vorsichtsmaßnahmen nicht einhalten, selbst bei normalen Fahrmanövern wie Wenden oder Fahren auf Hügeln oder über Hindernisse, kann es schnell zu einem Zusammenstoß oder einem Überschlag kommen. Zu Ihrer eigenen Sicherheit sollten Sie alle Warnhinweise verstehen und befolgen, die in dieser Bedienungsanleitung und auf den Hinweisschildern an Ihrem Fahrzeug zu finden sind. **Werden diese Warnhinweise nicht befolgt, kann dies zu SCHWERWIEGENDEN VERLETZUNGEN UND SOGAR ZUM TOD führen!**

Bewahren Sie diese Bedienungsanleitung immer im Fahrzeug auf.

WARNUNG

Das Nichtbeachten von Sicherheitsvorkehrungen und Anweisungen, die in dieser Bedienungsanleitung, auf der *SICHERHEITS-DVD* und auf den Hinweisschildern am Fahrzeug zu finden sind, kann zu Verletzungen und sogar zum Tod führen!

WARNUNG

Dieses Fahrzeug ist möglicherweise leistungsstärker als andere, mit denen Sie in der Vergangenheit gefahren sind. Nehmen Sie sich genügend Zeit, um sich mit Ihrem neuen Fahrzeug vertraut zu machen.

In Kanada übernimmt Bombardier Recreational Products Inc. (BRP) den Vertrieb der Produkte.

In den USA werden die Produkte durch BRP US Inc. vertrieben.

Die folgenden Marken sind Eigentum von Bombardier Recreational Products Inc.:

Can-Am™

Rotax®

XPS™

TTI™

D.E.S.S.™

DPS™

VORWORT

Wir gratulieren Ihnen zum Kauf eines neuen Can-Am™ ATV. Dieses Fahrzeug wird von der eingeschränkten BRP Garantie abgedeckt. Für Ersatzteile, Zubehör und Service steht Ihnen ein Netz von Can-Am Vertragshändlern zur Verfügung.

Bei der Lieferung wurden Sie über die Garantie informiert und Sie haben die *LISTE FÜR DIE KONTROLLE VOR AUSLIEFERUNG* unterschrieben, mit der sichergestellt wird, dass Ihr neues Fahrzeug zu Ihrer vollen Zufriedenheit vorbereitet wurde.

Ihr Händler ist verpflichtet, Sie zufrieden zu stellen. Für weitere Informationen wenden Sie sich bitte an Ihren Händler.

Vor Fahrtantritt

Um mehr darüber zu erfahren, wie Sie für sich und andere Personen das Risiko verringern können, verletzt oder getötet zu werden, lesen Sie diese Bedienungsanleitung vor Gebrauch des Fahrzeugs:

Lesen Sie auch alle Sicherheitsschilder an Ihrem ATV und sehen Sie sich aufmerksam Ihre *SICHERHEITS-DVD* an.

Dies ist ein Fahrzeug der Kategorie S. Beachten Sie immer diese Altersempfehlung: Einem Kind unter 16 Jahren ist das Fahren dieses Fahrzeugs untersagt.

Dieses Fahrzeug ist nur für den Freizeitgebrauch durch erfahrene Benutzer gedacht.

Wir empfehlen Ihnen dringend den Besuch eines Kurses über sicheres Fahren. Einzelheiten erfahren Sie im Unterabschnitt *BESONDERE SICHERHEITSHINWEISE*.

Die Nichtbeachtung der in dieser Bedienungsanleitung enthaltenen Warnhinweise kann zu *SCHWEREN VERLETZUNGEN* oder zum *TOD* führen.

Sicherheitshinweise

Im Folgenden werden die Arten der Sicherheitshinweise, ihr Aussehen und ihre Verwendung in dieser Anleitung erklärt:

WARNUNG

Weist auf eine mögliche Gefahrensituation hin, deren Nichtvermeidung schwere Personenschäden verursachen oder sogar zum Tod führen kann.

 **VORSICHT** Weist auf eine Gefahr hin, deren Nichtvermeidung leichte bis mittelschwere Personenschäden verursachen kann.

ZUR BEACHTUNG Hiermit wird eine Anweisung gekennzeichnet, bei deren Nichtbefolgung es zu schweren Beschädigungen der Fahrzeugkomponenten oder anderen Objekten kommen könnte.

Über diese Bedienungsanleitung

Diese Bedienungsanleitung wurde verfasst, um den Halter/Fahrer eines neuen Fahrzeugs mit den verschiedenen Bedienelementen des Fahrzeugs sowie den Anweisungen für die Wartung und den sicheren Betrieb vertraut zu machen. Sie ist für die richtige Verwendung des Produktes unerlässlich.

Bewahren Sie diese Bedienungsanleitung im Fahrzeug auf, sodass Sie auf sie bei Wartung, Fehlerbehebung und der Anweisung anderer Personen zurückgreifen können.

Beachten Sie, dass diese Anleitung in mehreren Sprachen verfügbar ist. Falls es durch die Übersetzung zu Unstimmigkeiten kommt, gilt immer die englische Version.

Möchten Sie Ihre Bedienungsanleitung auf dem PC betrachten oder ausdrucken? Dann besuchen Sie einfach die Website www.operatorsguide.brp.com.

Die in diesem Dokument enthaltenen Informationen haben Gültigkeit bei Veröffentlichung. BRP arbeitet jedoch ständig an der Verbesserung seiner Produkte, ohne dass dadurch eine Verpflichtung entsteht, diese Veränderungen bei zuvor gefertigten Produkten nachträglich einzubauen. Aufgrund von sehr spät vorgenommenen Änderungen kann es zu Abweichungen zwischen dem gefertigten Produkt und den Beschreibungen und/oder Spezifikationen in dieser Bedienungsanleitung kommen. BRP behält sich das Recht vor, jederzeit Spezifikationen, Designs, Funktionen, Modelle oder Ausrüstungen zu verändern oder ganz aus dem Programm zu nehmen, ohne dass daraus irgendeine Verpflichtung entsteht.

Diese Bedienungsanleitung und die *SI-CHEHEITS-DVD* sollten beim Verkauf des Fahrzeugs in das Eigentum des neuen Käufers übergehen.

Bei der Lektüre dieser Bedienungsanleitung denken Sie an Folgendes:

 **WARNING**

Weist auf eine mögliche Gefahrensituation hin, deren Nichtvermeidung schwere Personenschäden verursachen oder sogar zum Tod führen kann.

INHALT

VORWORT	1
Vor Fahrtantritt	1
Sicherheitshinweise	1
Über diese Bedienungsanleitung	1

SICHERHEITSHINWEISE

ALLGEMEINE VORSICHTSMAßNAHMEN	8
Kohlenmonoxidvergiftung vermeiden	8
Benzinfeuer und andere Gefahren vermeiden	8
Verbrennungen durch heiße Teile vermeiden	8
Zubehör und Änderungen	9

BESONDERE SICHERHEITSHINWEISE	10
Trainingskurs	13

WARNHINWEISE FÜR DEN BETRIEB	14
---	-----------

FAHREN MIT DEM FAHRZEUG	41
Überprüfung vor Fahrtantritt	42
Kleidung	44
Das Mitnehmen eines Mitfahrers auf diesem Fahrzeug ist verboten	45
Transport von Lasten	46
Ziehen eines Anhängers	46
Arbeiten mit Ihrem Fahrzeug	47
Fahrten zur Freizeitgestaltung	47
Fahren im Schlamm	48
Umwelt	48
Einschränkungen durch das Design	49
Fahren im Gelände	49
Allgemeine Betriebs- und Sicherheitsmaßnahmen	49
Fahrtechniken	52

WICHTIGE HINWEISSCHILDER AUF DEM FAHRZEUG	59
Anhängeschild	59
Sicherheitshinweisschilder auf dem Fahrzeug	60
Konformitätsetiketten	64
Schild mit technischen Informationen	64

FAHRZEUGINFORMATIONEN

BEDIENELEMENTE/INSTRUMENTE/AUSSTATTUNG	66
1) Gashebel	67
2) Wahlschalter Zweirad-/Allradantrieb	67
3) Linker Bremshebel	68

BEDIENELEMENTE/INSTRUMENTE/AUSSTATTUNG (forts.)	
4) Feststellbremse	69
5) Schalthebel	69
6) Multifunktionsschalter	71
7) Multifunktionsanzeige	74
8) 12-Volt-Steckdose	79
9) Zündschalter	79
10) Bremspedal	80
11) Fußrasten	81
12) Fußrasten für Fahren im Schlamm	81
13) Tragbarer Gepäckbehälter	81
14) Sitz	82
15) Heck-Aufbewahrungsfach	82
16) Gepäckträger	83
17) Anhängerkupplung	83
18) Werkzeugsatz	84
19) Kurbelwinde	84
20) Kurbelwinden- Steuerschalter	84
21) Seilwindenfenster	85
22) Winden-Fernsteuerung	85
23) Anschluss für Winden-Fernsteuerung	86
24) ACS Kompressor	86
KRAFTSTOFF	88
Empfohlener Kraftstoff	88
Tanken	88
EINFahrZEIT	90
Bedienung beim Einfahren	90
GRUNDLEGENDE VERFAHREN	91
Starten des Motors	91
Gangauswahl ändern	91
Ausschalten des Motors	91
BESONDERE VERFAHREN	92
Vorgehensweise, wenn sich Wasser im CVT befindet	92
Vorgehensweise, wenn sich Wasser im Luftfiltergehäuse befindet	92
Vorgehensweise bei umgekipptem/ überschlagenem Fahrzeug	93
Vorgehensweise bei in Wasser versunkenem Fahrzeug	93
EINSTELLUNGEN AN IHREM FAHRZEUG VORNEHMEN	95
Einstellung der luftgesteuerten Aufhängung (ACS)	95
Einstellung der Lenkhilfe (DPS)	96
TRANSPORTIEREN DES FAHRZEUGS	98

WARTUNG

INSPEKTION NACH DEM EINFAHREN	102
WARTUNGSZEITPLAN	105
WARTUNGSMABNAHMEN.....	109
Luftfilter	109
Motoröl	113
Ölfilter	115
Kühler	115
Motorkühlmittel.....	116
Funkenschutz Auspufftopf	119
CVT-Luftfilter	120
Getriebeöl.....	121
Gaszug	123
Zündkerzen	125
Batterie	126
Sicherungen	126
Beleuchtungen	128
Manschette und Verkleidung für Antriebswelle	130
Reifen und Räder.....	131
Aufhängung	133
ACS Luftfilter	133
ACS-Schläuche und -Anschlussstücke	135
Bremsen	135
FAHRZEUGPFLEGE	138
Pflege nach jeder Fahrt	138
Reinigung und Schutz des Fahrzeugs	139
LAGERUNG UND VORBEREITUNG AUF DIE SAISON.....	140

TECHNISCHE INFORMATIONEN

FAHRZEUGIDENTIFIZIERUNG	142
Fahrzeug- Identifizierungsnummer	142
Motor- Identifizierungsnummer	142
GESETZLICHE BESTIMMUNGEN ZUR REGELUNG DER GERÄUSCHEMISSION	143
EG-KONFORMITÄTSERKLÄRUNG	144
TECHNISCHE DATEN	145

FEHLERBEHEBUNG

FEHLERSUCHE.....	154
MITTEILUNGEN DER MULTIFUNKTIONSANZEIGE.....	159

GEWÄHRLEISTUNG

BESCHRÄNKTE GARANTIE VON BRP USA UND KANADA: 2012 CAN-AM™ ATV	162
BESCHRÄNKTE INTERNATIONALE GARANTIE VON BRP: 2012 CAN-AM™ ATV	168
BESCHRÄNKTE GARANTIE VON BRP FÜR DEN EUROPÄISCHEN SOWIE DEN RUSSISCHEN WIRTSCHAFTSRAUM UND DIE TÜRKEI: 2012 CAN-AM™ ATV	173

KUNDENINFORMATIONEN

DATENSCHUTZINFORMATIONEN	180
ADRESSENÄNDERUNG/HALTERWECHSEL.....	181

SICHERHEITS- HINWEISE

ALLGEMEINE VORSICHTSMAßNAHMEN

Kohlenmonoxidvergiftung vermeiden

Motorabgase enthalten das tödliche Kohlenmonoxid. Das Einatmen von Kohlenmonoxid kann Kopfschmerzen, Schwindelgefühl, Benommenheit, Übelkeit sowie Verwirrtheit hervorrufen und sogar zum Tod führen.

Kohlenmonoxid ist ein farbloses, geruchloses, geschmacksneutrales Gas, welches vorhanden sein kann, ohne dass Sie Motorabgase sehen oder riechen. Es können sich schnell tödliche Kohlenmonoxidkonzentrationen bilden und Sie können schnell von der Wirkung des Gases so beeinträchtigt werden, dass Sie sich nicht mehr selbst retten können. Tödliche Kohlenmonoxidkonzentrationen in geschlossenen oder schlecht belüfteten Räumen können über mehrere Stunden oder Tage fortbestehen. Wenn sich bei Ihnen Symptome einer Kohlenmonoxidvergiftung zeigen, verlassen Sie den Raum sofort, sorgen Sie dafür, dass Sie frische Luft einatmen und begeben Sie sich in ärztliche Behandlung.

Achten Sie auf Folgendes, um schwere Verletzungen bzw. Tod durch Kohlenmonoxid zu vermeiden:

- Lassen Sie das Fahrzeug niemals in einem schlecht belüfteten und/oder (teilweise) geschlossenen Raum wie Garage, Einstellplatz oder Scheune laufen. Auch wenn Sie versuchen, die Motorabgase mit Lüftern oder geöffneten Fenstern und Türen zu beseitigen, kann Kohlenmonoxid schnell gefährliche Konzentrationen erreichen.
- Lassen Sie das Fahrzeug niemals an einem Ort laufen, an dem Motorabgase in ein Gebäude durch Öffnungen wie Fenster und Türen gelangen können.

Benzinfeuer und andere Gefahren vermeiden

Benzin ist leicht entzündbar und hochexplosiv. Kraftstoffgase können sich verteilen und durch einen Funken oder ein Flamme mehrere Meter vom Fahrzeug entfernt entzündet werden. Befolgen Sie diese Anweisungen, um das Brand- und Explosionsrisiko zu verringern:

- Verwenden Sie für das Aufbewahren von Kraftstoff ausschließlich einen dafür zugelassenen Benzinbehälter.
- Halten Sie sich genau an die Anweisungen im Unterabschnitt *KRAFTSTOFF*.
- Starten Sie den Motor niemals bzw. lassen Sie ihn niemals laufen, wenn die Tankverschlusskappe nicht ordnungsgemäß montiert ist.

Benzin ist giftig und kann zu Verletzungen oder zum Tod führen.

- Saugen Sie niemals Benzin mit dem Mund ab.
- Wenn Sie Benzin hinunterschlucken, es in Ihr Auge gelangt oder Sie Benzindämpfe einatmen, wenden Sie sich sofort an einen Arzt.

Wenn Sie mit Benzin in Kontakt kommen, waschen Sie die entsprechende(n) Stelle(n) mit Seife sowie Wasser und wechseln Sie Ihre Kleidung.

Verbrennungen durch heiße Teile vermeiden

Das Abgassystem und der Motor werden während des Betriebs heiß. Vermeiden Sie mit diesen Teilen während und kurz nach dem Betrieb direkten Kontakt, damit Sie keine Verbrennungen davontragen.

Zubehör und Änderungen

Nehmen Sie keine unerlaubten Änderungen vor bzw. verwenden Sie kein/e Geräte bzw. Zubehör, welche/s nicht von BRP anerkannt sind/ist. Da diese Änderungen nicht von BRP erprobt wurden, können sie das Unfall- und Verletzungsrisiko erhöhen und den Gebrauch des Fahrzeugs illegal machen.

Wenden Sie sich an Ihren Can-Am Vertragshändler, um über für Ihr Fahrzeug verfügbares Zubehör zu erfahren.

BESONDERE SICHERHEITSHINWEISE

DIESES FAHRZEUG IST KEIN SPIELZEUG, SEIN BETRIEB KANN GEFÄHR- LICH SEIN.

- Dieses Fahrzeug verhält sich anders als andere Fahrzeuge. Wenn Sie die allgemeinen Vorsichtsmaßnahmen nicht einhalten, selbst bei normalen Fahrmanövern wie Wenden oder Fahren auf Hügeln oder über Hindernisse, kann es schnell zu einem Zusammenstoß oder einem Überschlag kommen.

Es kann zu SCHWERWIEGENDER VERLETZUNG ODER ZUM TOD kommen, wenn Sie diese Anweisungen nicht befolgen:

- Lesen Sie diese Bedienungsanleitung und alle Sicherheitshinweise auf dem Fahrzeug vor dem Betrieb sorgfältig durch und befolgen Sie die beschriebenen Betriebsverfahren. Sehen Sie sich die *SICHERHEITS-DVD* an, bevor Sie das Fahrzeug nutzen.
- Beachten Sie immer diese Altersempfehlung: Einem Kind unter 16 Jahren ist das Fahren dieses Fahrzeugs untersagt.
- Nehmen Sie niemals eine Person auf diesem Fahrzeug mit.
- Fahren Sie dieses Fahrzeug niemals auf gepflastertem oder asphaltiertem Untergrund, Bürgersteigen, privaten Wegen, Parkplätzen und Straßen.
- Fahren Sie dieses Fahrzeug nie auf öffentlichen Straßen, Landstraßen oder Schnellstraßen, nicht befestigte Straßen oder Schotterstraßen eingeschlossen.
- Fahren Sie dieses Fahrzeug niemals, ohne einen zugelassenen einwandfrei passenden Sicherheitshelm zu tragen. Sie sollten auch einen Augenschutz (Schutzbrille oder Gesichtsschutz), Handschuhe, Stiefel, ein Oberteil mit langen Ärmeln und eine lange Hose tragen.
- Fahren Sie dieses Fahrzeug niemals, wenn Sie müde oder krank sind oder unter Einfluss von Alkohol oder anderen die Fahrtüchtigkeit beeinträchtigende Substanzen stehen. Ihr Reaktions- und Ihr Urteilsvermögen wären unter diesen Umständen stark eingeschränkt.
- Fahren Sie niemals mit zu hohen Geschwindigkeiten. Fahren Sie immer mit einer Geschwindigkeit, die dem Gelände, der Sichtweite, den Betriebsbedingungen und Ihrer Erfahrung angepasst ist.
- Versuchen Sie niemals Drehungen, Sprünge oder andere Stunts.
- Vergewissern Sie sich vor jedem Fahrtantritt, dass der Betriebszustand des Fahrzeugs einwandfrei ist. Halten Sie immer die Verfahren und Intervalle zur Inspektion und Wartung ein, die in dieser Bedienungsanleitung beschrieben sind.
- Lassen Sie beim Fahren mit dem Fahrzeug immer beide Hände am Lenker und beide Füße auf den Fußstützen.
- Fahren Sie in einem unbekanntem Gelände immer langsam und mit größter Vorsicht. Achten Sie beim Fahren dieses Fahrzeugs immer auf sich ändernde Bedingungen im Gelände.

- Fahren Sie auf übermäßig grobem, rutschigem oder lockerem Untergrund erst dann, wenn Sie es gelernt haben und die erforderliche Geschicklichkeit besitzen, um dieses Fahrzeug in einem solchen Gelände zu steuern. Seien Sie in einem solchen Gelände immer besonders vorsichtig.
- Befolgen Sie immer die geeigneten Verfahren beim Kurvenfahren, die in dieser Bedienungsanleitung näher beschrieben sind. Üben Sie zunächst das Kurvenfahren mit niedriger Geschwindigkeit, bevor Sie versuchen, bei höheren Geschwindigkeiten Kurven zu fahren. Ändern Sie nicht die Fahrtrichtung mit übermäßig hoher Geschwindigkeit.
- Fahren Sie niemals auf Hängen, die für das Fahrzeug oder Ihre eigenen Fähigkeiten zu steil sind. Üben Sie zunächst auf kleineren Hügeln, bevor Sie sich an größere Abhänge wagen.
- Befolgen Sie beim Hinauffahren von Hügeln immer die angemessenen Verfahren gemäß der Beschreibung in dieser Bedienungsanleitung. Prüfen Sie das Gelände sorgfältig, bevor Sie einen Hügel hinauffahren. Fahren Sie niemals Hänge mit übermäßig rutschigem oder lockerem Erdboden hinauf. Verlagern Sie Ihr Gewicht nach vorn. Geben Sie niemals plötzlich Gas oder schalten Sie abrupt in einen anderen Gang. Fahren Sie niemals mit hoher Geschwindigkeit über die Spitze eines Hügels oder Hangs.
- Befolgen Sie immer die geeigneten Verfahren, die in dieser Bedienungsanleitung näher beschrieben sind, um einen Abhang hinabzufahren und an Abhängen zu bremsen. Prüfen Sie das Gelände sorgfältig, bevor Sie einen Hügel hinabfahren. Verlagern Sie Ihr Gewicht nach hinten. Fahren Sie niemals mit hoher Geschwindigkeit einen Abhang hinunter. Vermeiden Sie es, einen Abhang in einem Winkel herunter zu fahren, bei dem sich das Fahrzeug scharf auf eine Seite legt. Sofern möglich, fahren Sie den Abhang gerade hinunter.
- Befolgen Sie immer die geeigneten Verfahren, die in dieser Bedienungsanleitung beschrieben sind, um einen Hügel seitlich zu überqueren. Vermeiden Sie das Fahren auf Hängen mit übermäßig rutschigem oder lockerem Erdboden. Verlagern Sie Ihr Gewicht auf die Seite des Fahrzeugs, die hangaufwärts weist. Versuchen Sie niemals, das Fahrzeug auf einem Hang zu wenden, bevor Sie die Kurventechnik in ebenem Gelände beherrschen, wie sie in dieser Bedienungsanleitung beschrieben wird. Vermeiden Sie es nach Möglichkeit, einen steilen Hügel seitlich zu überqueren.
- Befolgen Sie immer die geeigneten Verfahren, wenn Sie beim Hinauffahren den Motor abwürgen, das Fahrzeug stehen bleibt oder Sie rückwärts rollen. Um ein Stehenbleiben zu vermeiden, schalten Sie beim Hinauffahren immer in den geeigneten Bereich und halten Sie eine gleichmäßige Geschwindigkeit. Wenn Sie stehen bleiben oder rückwärts rollen, befolgen Sie das besondere Verfahren zum Bremsen, das in dieser Bedienungsanleitung beschrieben ist. Steigen Sie auf der dem Hang zugewandten Seite oder auf der Seite ab, die den Hang hinauf weist. Wenden Sie das Fahrzeug und steigen Sie wieder auf. Halten Sie dabei immer das Verfahren ein, das in dieser Bedienungsanleitung näher beschrieben ist.

- Wenn Sie sich in einem unbekanntem Gelände bewegen, untersuchen Sie dieses immer auf Hindernisse. Versuchen Sie niemals über große Hindernisse, wie große Felsen oder umgestürzte Bäume, zu fahren. Halten Sie beim Fahren über Hindernisse immer die geeigneten Verfahren ein, die in dieser Bedienungsanleitung näher beschrieben sind.
- Seien Sie beim Schleudern oder Rutschen immer vorsichtig. Durch Üben in ebenem, glattem Gelände bei niedrigen Geschwindigkeiten lernen Sie, ein mögliches Schleudern oder Rutschen sicher zu steuern. Fahren Sie auf extrem glatten Oberflächen, wie etwa Eis, langsam und sehr vorsichtig, um ein unkontrolliertes Rutschen möglichst zu vermeiden.
- Fahren Sie dieses Fahrzeug niemals in schnell fließendem Wasser oder in tieferen Gewässern, als in dieser Bedienungsanleitung näher angegeben. Bedenken Sie, dass nasse Bremsen auch eine geringere Bremsleistung haben. Testen Sie Ihre Bremsen, nachdem Sie das Wasser verlassen haben. Falls erforderlich, bremsen Sie mehrmals hintereinander, damit die Bremsbeläge durch die Reibung trocknen.
- Berücksichtigen Sie stets, dass der Bremsweg insbesondere durch Wetter- und Geländebedingungen, die Bremsanlage, den Zustand der Reifen, Fahrzeuggeschwindigkeit, die Fahrweise und die Beladung des Fahrzeugs einschließlich der Stützlast beeinflusst wird. Denken Sie daran, Ihre Fahrweise entsprechend anzupassen.
- Achten Sie immer darauf, dass sich keine Hindernisse oder Personen hinter dem Fahrzeug befinden, wenn Sie rückwärts fahren. Fahren Sie langsam, wenn das Rückwärtsfahren gefahrlos möglich ist.
- BRP rät Ihnen, beim Zurückstoßen auf dem ATV zu sitzen. Vermeiden Sie es, aufzustehen. Beim Aufstehen könnte der Gashebel ungewollt betätigt werden und das Fahrzeug dadurch unerwartet beschleunigen. Dies könnte den Verlust der Kontrolle über das Fahrzeug nach sich ziehen.
- Verwenden Sie immer den Reifentyp und die Reifengröße, die in dieser Bedienungsanleitung näher angegeben sind. Achten Sie immer auf den richtigen Reifendruck, der in dieser Bedienungsanleitung näher angegeben ist.
- Verändern Sie dieses Fahrzeug niemals durch unsachgemäße Montage oder Verwendung von nicht geeignetem Zubehör. Verwenden Sie ausschließlich von BRP zugelassenes Zubehör. Montieren Sie NIE einen Beifahrersitz und verwenden Sie NIE die Ladefläche, um eine Person mitzunehmen.
- Überschreiten Sie niemals die angegebene Zuladung für dieses Fahrzeug, einschließlich Fahrer sowie sämtlicher Lasten und Zubehörteile. Eine Ladung muss immer richtig verteilt und sicher befestigt sein. Verringern Sie die Geschwindigkeit und befolgen Sie die Anweisungen in diesem Handbuch, wenn Sie Lasten transportieren oder einen Anhänger ziehen. Achten Sie beim Bremsen auf einen größeren Abstand.

Trainingskurs

Nehmen Sie dieses Fahrzeug niemals in Betrieb, ohne eine angemessene Einweisung erhalten zu haben. **Absolvieren Sie einen Trainingskurs.** Alle Fahrer sollten ein Training bei einem zugelassenen Trainer erhalten.

FÜR WEITERE INFORMATIONEN ÜBER DIE SICHERHEIT BEIM FÜHREN EINES ATV wenden Sie sich an einen Can-Am Vertragshändler, der Ihnen Trainingskurse in Ihrer Nähe empfehlen kann.

Nur USA und Kanada: Kontaktieren Sie das Specialty Vehicle Institute of America (SVIA) unter der Nummer 1 800 887-2887 oder in Kanada den Canada Safety Council (CSC) unter der Nummer 1 613 739-1535.

WARNHINWEISE FÜR DEN BETRIEB

Die folgenden Warnhinweise und deren Format wurden von der Kommission für Verbraucherproduktsicherheit der Vereinigten Staaten gefordert und müssen in der Bedienungsanleitung für alle ATVs enthalten sein.

HINWEIS: Die folgenden Abbildungen sind nur allgemeine Darstellungen. Ihr Modell kann abweichen.

WARNUNG



V00A0AQ

MÖGLICHE GEFAHRENSITUATION

Inbetriebnahme dieses Fahrzeugs ohne angemessene Einweisung.

MÖGLICHE FOLGEN

Das Risiko eines Unfalls erhöht sich sehr, wenn der Fahrer mit der Bedienung dieses Fahrzeugs in den unterschiedlichen Situationen und unter verschiedenen Geländebedingungen nicht richtig vertraut ist.

VERMEIDUNG DER GEFAHR

Fahranfänger und unerfahrene Fahrer sollten einen Trainingskurs absolvieren. Sie sollten dann die im Kurs erlernten Fähigkeiten und die in dieser Bedienungsanleitung beschriebenen Bedienungen regelmäßig in der Praxis vertiefen.

Weitere Informationen über Trainingskurse erhalten Sie bei Can-Am Vertragshändlern.

⚠️ WARNUNG

V00A01Q

MÖGLICHE GEFAHRENSITUATION

Nichteinhaltung der Altersempfehlung für dieses Fahrzeug.

MÖGLICHE FOLGEN

Die Nichteinhaltung dieser Altersempfehlung kann zu schwerwiegenden Verletzungen oder sogar zum Tod des Kindes führen.

Selbst wenn ein Kind die empfohlene Altersgrenze für den Betrieb dieses Fahrzeugs bereits erreicht hat, besitzt es möglicherweise nicht die Fertigkeiten, das Können oder das Urteilsvermögen, die für das sichere Fahren des Fahrzeugs erforderlich sind, und kann in schwere Unfälle verwickelt werden.

VERMEIDUNG DER GEFAHR

Kein Kind unter 16 Jahren darf dieses Fahrzeug fahren.

⚠️ WARNUNG



V00A02Q

MÖGLICHE GEFAHRENSITUATION

Mitnehmen eines Mitfahrers auf diesem Fahrzeug.

MÖGLICHE FOLGEN

Durch einen Mitfahrer wird Ihre Fähigkeit, dieses Fahrzeug im Gleichgewicht zu halten und zu steuern, erheblich eingeschränkt.

Dies könnte zu einem Unfall führen, wodurch Ihnen und/oder Ihrem Mitfahrer Schaden zugefügt wird.

VERMEIDUNG DER GEFAHR

Nehmen Sie niemals Personen mit. Trotz der langen Sitzbank, die für eine uneingeschränkte Bewegungsfreiheit des Fahrers sorgt, wurde diese nicht für den Transport von Personen entwickelt und ist auch nicht dafür gedacht.

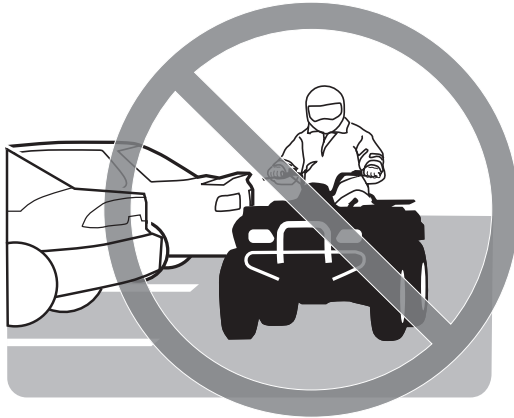
⚠️ WARNUNG

V00A03Q

MÖGLICHE GEFAHRENSITUATION

Fahren dieses Fahrzeugs auf gepflastertem oder asphaltiertem Untergrund.

MÖGLICHE FOLGEN

Die Reifen wurden für den Gebrauch im Gelände entwickelt, nicht für den Gebrauch auf glatten Flächen. Ein gepflasterter oder asphaltierter Untergrund kann die Bedienung und Steuerung dieses Fahrzeugs ernsthaft beeinflussen. Das Fahrzeug kann dadurch außer Kontrolle geraten.

VERMEIDUNG DER GEFAHR

Fahren Sie dieses Fahrzeug niemals auf gepflastertem oder asphaltiertem Untergrund, Bürgersteigen, privaten Wegen, Parkplätzen und Straßen.

⚠️ WARNUNG



V00A04Q

MÖGLICHE GEFAHRENSITUATION

Fahren dieses Fahrzeugs auf öffentlichen Wegen, Landstraßen oder Schnellstraßen.

MÖGLICHE FOLGEN

Sie könnten mit einem anderen Fahrzeug zusammenstoßen.

VERMEIDUNG DER GEFAHR

Fahren Sie dieses Fahrzeug nie auf öffentlichen Straßen, Landstraßen oder Schnellstraßen, nicht befestigte Straßen oder Schotterstraßen eingeschlossen. In vielen Ländern oder Regionen ist das Fahren mit diesem Fahrzeug auf öffentlichen Straßen, Landstraßen und Schnellstraßen gesetzlich verboten.

! WARNUNG

V00A06Q

MÖGLICHE GEFAHRENSITUATION

Fahren dieses Fahrzeugs ohne zugelassenen Helm, Augenschutz und Schutzkleidung.

MÖGLICHE FOLGEN

Folgende Punkte betreffen jeden ATV-Fahrer:

- Durch das Fahren ohne zugelassenen Helm erhöht sich das Risiko einer ernsthaften Kopfverletzung bei einem Unfall oder das Risiko, dabei sogar ums Leben zu kommen.
- Das Fahren ohne Augenschutz kann zu einem Unfall führen und erhöht das Risiko einer ernsthaften Verletzung bei einem Unfall.
- Das Fahren ohne Schutzkleidung erhöht das Risiko einer ernsthaften Verletzung bei einem Unfall.

VERMEIDUNG DER GEFAHR

Tragen Sie immer einen zugelassenen, gut passenden Helm. Tragen Sie ferner:

- einen Augenschutz (Schutzbrille oder Gesichtsschutz)
- Handschuhe und Stiefel
- ein Oberteil mit langen Ärmeln
- eine lange Hose.

⚠️ WARNUNG



V00A07Q

MÖGLICHE GEFAHRENSITUATION

Das Fahren dieses Fahrzeugs nach dem Konsum von Alkohol oder der Einnahme von Medikamenten.

MÖGLICHE FOLGEN

Dadurch könnte Ihr Urteilsvermögen stark beeinträchtigt werden.

Dadurch könnte sich Ihr Reaktionsvermögen verlangsamen.

Dadurch könnten Ihr Gleichgewichtssinn und Ihre Wahrnehmung beeinträchtigt werden.

Dies könnte zu einem Unfall oder gar zum Tod führen.

VERMEIDUNG DER GEFAHR

Nehmen Sie niemals Alkohol oder Medikamente vor oder während der Fahrten mit diesem Fahrzeug zu sich.

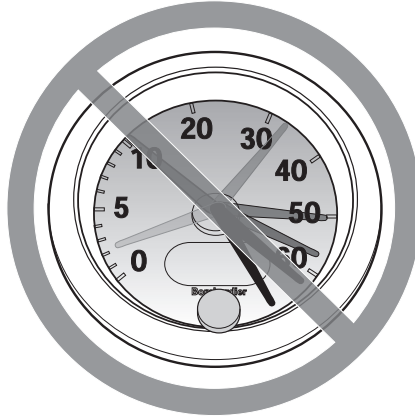
⚠️ WARNUNG

V00A08Q

MÖGLICHE GEFAHRENSITUATION

Fahren dieses Fahrzeugs mit zu hohen Geschwindigkeiten.

MÖGLICHE FOLGEN

Sie erhöhen dadurch Ihr Risiko, die Kontrolle über das Fahrzeug zu verlieren, was zu einem Unfall führen kann.

VERMEIDUNG DER GEFAHR

Fahren Sie immer mit einer Geschwindigkeit, die dem Gelände, der Sichtweite, den Betriebsbedingungen und Ihrer Erfahrung angepasst ist.

⚠️ WARNUNG



V00A09Q

MÖGLICHE GEFAHRENSITUATION

Versuchen von Drehungen, Sprüngen oder anderen Stunts.

MÖGLICHE FOLGEN

Dadurch erhöht sich das Risiko eines Unfalls, und das Fahrzeug könnte sich überschlagen.

VERMEIDUNG DER GEFAHR

Versuchen Sie niemals Stunts, wie etwa Drehungen oder Sprünge, auszuführen. Versuchen Sie nicht, sich mit dem Fahrzeug auffällig zur Schau zu stellen.

⚠️ WARNUNG**MÖGLICHE GEFAHRENSITUATION**

Keine Überprüfung des Fahrzeugs vor dem Fahren.

Keine ordentliche Wartung des Fahrzeugs.

MÖGLICHE FOLGEN

Dadurch erhöht sich das Risiko eines Unfalls oder möglicher Beschädigungen des Fahrzeugs.

VERMEIDUNG DER GEFAHR

Untersuchen Sie Ihr Fahrzeug sorgfältig vor jeder Fahrt, um sicherzustellen, dass es sich in einwandfreiem Betriebszustand befindet.

Halten Sie immer die Verfahren und Intervalle zur Inspektion und Wartung ein, die in dieser Bedienungsanleitung beschrieben sind.

⚠️ WARNUNG**MÖGLICHE GEFAHRENSITUATION**

Fahren auf gefrorenen Gewässern.

MÖGLICHE FOLGEN

Ein Einbrechen im Eis kann zu schweren Verletzungen oder zum Tod führen.

VERMEIDUNG DER GEFAHR

Fahren Sie dieses Fahrzeug erst dann über eine gefrorene Oberfläche, wenn Sie sicher sind, dass das Eis dick genug ist, um das Fahrzeug und seine Last zu tragen und um die Kräfte aufzunehmen, die durch das fahrende Fahrzeug verursacht werden.

⚠️ WARNUNG



V00A0BQ

MÖGLICHE GEFAHRENSITUATION

Lösen der Hände vom Lenker oder der Füße von den Fußstützen während der Fahrt.

MÖGLICHE FOLGEN

Selbst wenn Sie nur eine Hand oder einen Fuß lösen, kann sich dadurch Ihre Fähigkeit, das Fahrzeug zu steuern, verringern oder Sie verlieren möglicherweise das Gleichgewicht und fallen vom Fahrzeug herunter. Wenn Sie einen Fuß von den Fußstützen nehmen, könnte Ihr Fuß oder Bein mit den hinteren Rädern in Kontakt gelangen, was zu Verletzungen oder einem Unfall führen kann.

VERMEIDUNG DER GEFAHR

Lassen Sie beim Fahren mit Ihrem Fahrzeug immer beide Hände am Lenker und beide Füße auf den Fußstützen.

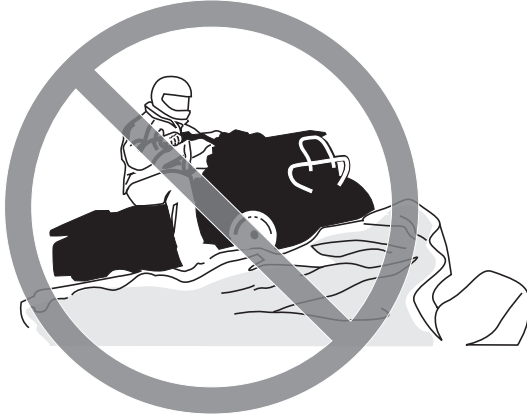
⚠️ WARNUNG

V00A0CQ

MÖGLICHE GEFAHRENSITUATION

Keine besondere Vorsicht beim Fahren in unbekanntem Gelände.

MÖGLICHE FOLGEN

Sie könnten auf versteckte Felsen, Buckel oder Löcher stoßen, ohne genügend Zeit für eine angemessene Reaktion zu haben.

Dadurch könnte sich das Fahrzeug überschlagen oder außer Kontrolle geraten.

VERMEIDUNG DER GEFAHR

Fahren Sie in einem unbekanntem Gelände langsam und mit größter Vorsicht.

Achten Sie beim Fahren des Fahrzeugs immer auf sich ändernde Bedingungen im Gelände.

⚠️ WARNUNG



V00A0DQ

MÖGLICHE GEFAHRENSITUATION

Keine besondere Vorsicht beim Fahren auf übermäßig grobem, rutschigem oder lockerem Untergrund.

MÖGLICHE FOLGEN

Dadurch könnte das Fahrzeug den Antrieb verlieren oder außer Kontrolle geraten, was zu einem Unfall oder sogar zum Überschlagen des Fahrzeugs führen könnte.

VERMEIDUNG DER GEFAHR

Fahren Sie auf übermäßig grobem, rutschigem oder lockerem Untergrund erst dann, wenn Sie es gelernt haben und die erforderliche Geschicklichkeit besitzen, um dieses Fahrzeug in einem solchen Gelände zu steuern.

Seien Sie in einem solchen Gelände immer besonders vorsichtig.

⚠️ WARNUNG

V00A0EQ

MÖGLICHE GEFAHRENSITUATION

Unsachgemäßes Wenden und Kurvenfahren.

MÖGLICHE FOLGEN

Das Fahrzeug könnte außer Kontrolle geraten und es könnte zu einem Zusammenstoß oder einem Überschlag des Fahrzeugs kommen.

VERMEIDUNG DER GEFAHR

Befolgen Sie immer die geeigneten Verfahren beim Kurvenfahren, die in dieser Bedienungsanleitung näher beschrieben sind. Üben Sie zunächst das Kurvenfahren mit niedriger Geschwindigkeit, bevor Sie versuchen, bei höheren Geschwindigkeiten Kurven zu fahren.

Ändern Sie nicht die Fahrtrichtung mit übermäßig hoher Geschwindigkeit.

⚠️ WARNUNG



V00AQQ

MÖGLICHE GEFAHRENSITUATION

Fahren auf zu steilen Abhängen.

MÖGLICHE FOLGEN

Das Fahrzeug kann sich an zu steilen Abhängen leichter überschlagen als auf ebenem Untergrund oder an kleinen Hügeln.

VERMEIDUNG DER GEFAHR

Fahren Sie niemals auf Hängen, die für das Fahrzeug oder Ihre eigenen Fähigkeiten zu steil sind.

Üben Sie zunächst auf kleineren Hügeln, bevor Sie sich an größere Abhänge wagen.

⚠️ WARNUNG



V00A0FQ

MÖGLICHE GEFAHRENSITUATION

Unsachgemäßes Hinauffahren von Abhängen.

MÖGLICHE FOLGEN

Dadurch könnte das Fahrzeug außer Kontrolle geraten oder sich überschlagen.

VERMEIDUNG DER GEFAHR

Befolgen Sie beim Hinauffahren von Hügeln immer die angemessenen Verfahren gemäß der Beschreibung in dieser Bedienungsanleitung.

Prüfen Sie das Gelände immer sorgfältig, bevor Sie einen Hügel hinauffahren.

Fahren Sie niemals Hänge mit übermäßig rutschigem oder lockerem Erdboden hinauf.

Verlagern Sie Ihr Gewicht nach vorn.

Geben Sie niemals plötzlich Gas oder schalten Sie abrupt in einen anderen Gang. Das Fahrzeug könnte plötzlich nach hinten kippen.

Fahren Sie niemals mit hoher Geschwindigkeit über die Spitze eines Hügels oder Hangs. Ein Hindernis, ein steiler Abhang oder ein anderes Fahrzeug oder eine Person könnten auf der anderen Seite des Hügels sein.

⚠️ WARNUNG



V00A0GQ

MÖGLICHE GEFAHRENSITUATION

Unsachgemäßes Hinabfahren von Abhängen.

MÖGLICHE FOLGEN

Dadurch könnte das Fahrzeug außer Kontrolle geraten oder sich überschlagen.

VERMEIDUNG DER GEFAHR

Befolgen Sie immer die geeigneten Verfahren beim Herabfahren von Abhängen, die in dieser Bedienungsanleitung näher beschrieben sind.

HINWEIS: Eine besondere Technik ist erforderlich, um beim Abwärtsfahren zu bremsen.

Prüfen Sie das Gelände immer sorgfältig, bevor Sie einen Hügel hinabfahren.

Verlagern Sie Ihr Gewicht nach hinten.

Fahren Sie niemals mit hoher Geschwindigkeit einen Abhang hinunter.

Vermeiden Sie es, einen Abhang in einem Winkel herunter zu fahren, bei dem sich das Fahrzeug scharf auf eine Seite legt. Sofern möglich, fahren Sie den Abhang gerade hinunter.

⚠️ WARNUNG



V00A0HQ

MÖGLICHE GEFAHRENSITUATION

Unsachgemäßes Überqueren von oder Wenden an Abhängen.

MÖGLICHE FOLGEN

Dadurch könnte das Fahrzeug außer Kontrolle geraten oder sich überschlagen.

VERMEIDUNG DER GEFAHR

Versuchen Sie niemals, das Fahrzeug auf einem Hang zu wenden, bevor Sie die Kurventechnik in ebenem Gelände beherrschen, wie sie in dieser Bedienungsanleitung näher beschrieben wird. Seien Sie beim Wenden auf einem Hügel sehr vorsichtig.

Vermeiden Sie es nach Möglichkeit, einen steilen Hügel seitlich zu überqueren.

Beim seitlichen Überqueren eines Abhangs:

Befolgen Sie immer die geeigneten Verfahren, die in dieser Bedienungsanleitung näher beschrieben sind.

Vermeiden Sie das Fahren auf Hängen mit übermäßig rutschigem oder lockerem Erdboden.

Verlagern Sie Ihr Gewicht auf die Seite des Fahrzeugs, die hangaufwärts weist.

WARNUNG



V00A01Q

MÖGLICHE GEFAHENSITUATION

Stehen bleiben, Rückwärtsrollen oder unsachgemäßes Absitzen, wenn Sie einen Abhang hinauffahren.

MÖGLICHE FOLGEN

Dies könnte zum Überschlagen des Fahrzeugs führen.

VERMEIDUNG DER GEFAHR

Schalten Sie beim Hinauffahren immer in den geeigneten Bereich und halten Sie eine gleichmäßige Geschwindigkeit.

Wenn Sie die Geschwindigkeit hangaufwärts vollständig verlieren:

Verlagern Sie Ihr Gewicht hangaufwärts. Geben Sie niemals plötzlich Gas oder schalten Sie abrupt in einen anderen Gang. Das Fahrzeug könnte plötzlich nach hinten kippen.

Ziehen Sie die Bremsen an.

Ziehen Sie die Feststellbremse an, nachdem Sie das Fahrzeug angehalten haben.

Steigen Sie auf der dem Hang zugewandten Seite oder auf der Seite ab, die den Hang hinauf weist.

Wenn Sie anfangen, rückwärts zu rollen:

Verlagern Sie Ihr Gewicht hangaufwärts. Geben Sie niemals plötzlich Gas oder schalten Sie abrupt in einen anderen Gang. Das Fahrzeug könnte plötzlich nach hinten kippen.

Betätigen Sie niemals die hintere Bremse, während Sie rückwärts rollen.

Ziehen Sie die vordere Bremse allmählich an.

Wenn das Fahrzeug vollständig zum Stehen gekommen ist, ziehen Sie auch die hintere Bremse und die Feststellbremse an.

Steigen Sie auf der dem Hang zugewandten Seite oder auf der Seite ab, die den Hang hinauf weist.

Wenden Sie das Fahrzeug und steigen Sie wieder auf. Halten Sie dabei immer das Verfahren ein, das in dieser Bedienungsanleitung näher beschrieben ist.

⚠️ WARNUNG

V00A0JQ

MÖGLICHE GEFAHRENSITUATION

Unsachgemäßes Fahren über Hindernisse.

MÖGLICHE FOLGEN

Dadurch könnte das Fahrzeug außer Kontrolle geraten oder es könnte zu einem Zusammenstoß kommen.

Ein Überschlagen des Fahrzeugs könnte die Folge sein.

VERMEIDUNG DER GEFAHR

Bevor Sie in einem unbekanntem Gelände fahren, prüfen Sie dieses auf Hindernisse.

Versuchen Sie niemals über große Hindernisse, wie große Felsen oder umgestürzte Bäume, zu fahren.

Halten Sie beim Fahren über Hindernisse immer die geeigneten Verfahren ein, die in dieser Bedienungsanleitung näher beschrieben sind.

⚠️ WARNUNG



V00A0KQ

MÖGLICHE GEFAHRENSITUATION

Unsachgemäßes Schleudern oder Rutschen.

MÖGLICHE FOLGEN

Sie könnten die Kontrolle über dieses Fahrzeug verlieren.

Das Fahrzeug könnte unerwartet wieder Bodenhaftung erlangen, was zu einem Überschlag führen könnte.

VERMEIDUNG DER GEFAHR

Durch Üben in ebenem, glattem Gelände bei niedrigen Geschwindigkeiten lernen Sie, ein mögliches Schleudern oder Rutschen sicher zu steuern.

Fahren Sie auf extrem glatten Oberflächen, wie etwa Eis, langsam und sehr vorsichtig, um ein unkontrolliertes Rutschen oder Schleudern möglichst zu vermeiden.

⚠️ WARNUNG**MÖGLICHE GEFAHRENSITUATION**

Fahren durch tiefes oder schnell fließendes Gewässer.

MÖGLICHE FOLGEN

Die Reifen könnten aufschwimmen. Dadurch ist der Antrieb eventuell nicht mehr gewährleistet und die Kontrolle über das Fahrzeug geht verloren. Die Folge könnte ein Unfall sein.

VERMEIDUNG DER GEFAHR

Fahren Sie dieses Fahrzeug niemals in schnell fließendem Wasser oder in tieferen Gewässern, als in dieser Bedienungsanleitung näher angegeben.

Überprüfen Sie die Wassertiefe und die Strömung, bevor Sie versuchen, ein Gewässer zu überqueren. Das Wasser darf nicht über die Reifen steigen.

Bedenken Sie, dass nasse Bremsen auch eine geringere Bremsleistung haben. Testen Sie Ihre Bremsen, nachdem Sie das Wasser verlassen haben. Falls erforderlich, bremsen Sie mehrmals hintereinander, damit die Bremsbeläge durch die Reibung trocknen.

⚠️ WARNUNG



V00A0M0

MÖGLICHE GEFAHRENSITUATION

Unsachgemäßes Fahren im Rückwärtsgang.

MÖGLICHE FOLGEN

Sie könnten auf ein Hindernis oder eine Person hinter dem Fahrzeug auffahren und dadurch schwere Verletzungen verursachen.

VERMEIDUNG DER GEFAHR

Wenn Sie den Rückwärtsgang einlegen, achten Sie darauf, dass sich keine Hindernisse oder Personen hinter dem Fahrzeug befinden. Fahren Sie langsam, wenn das Rückwärtsfahren gefahrlos möglich ist.

⚠️ WARNUNG

V00A00Q

MÖGLICHE GEFAHRENSITUATION

Fahren dieses Fahrzeugs mit den falschen Reifen oder mit falschem oder ungleichmäßigem Reifendruck.

MÖGLICHE FOLGEN

Das Fahren dieses Fahrzeugs mit den falschen Reifen, mit einem falschen oder ungleichmäßigen Reifendruck kann dazu führen, dass Sie die Kontrolle über das Fahrzeug verlieren, Reifen Luft verlieren, auf der Felge laufen und sich ferner das Risiko eines Unfalls erhöht.

VERMEIDUNG DER GEFAHR

Verwenden Sie immer den Reifentyp und die Reifengröße, die in dieser Bedienungsanleitung für dieses Fahrzeug näher spezifiziert sind.

Achten Sie immer auf den richtigen Reifendruck, der in dieser Bedienungsanleitung näher angegeben ist.

Ersetzen Sie immer beschädigte Räder oder Reifen.

⚠️ WARNUNG



V00A0N0

MÖGLICHE GEFAHRENSITUATION

Fahren dieses Fahrzeugs mit unsachgemäßen Veränderungen.

MÖGLICHE FOLGEN

Eine unsachgemäße Montage von Zubehör oder Veränderungen an diesem Fahrzeug kann zu veränderten Handhabungsbedingungen führen, die in bestimmten Situationen auch einen Unfall verursachen könnten.

VERMEIDUNG DER GEFAHR

Verändern Sie dieses Fahrzeug niemals durch unsachgemäße Montage oder Verwendung von nicht geeignetem Zubehör. Alle an diesem Fahrzeug verwendeten Teile und das gesamte Zubehör müssen von BRP zugelassen sein und gemäß den Anweisungen montiert und verwendet werden. Wenn Sie Fragen haben, wenden Sie sich an einen Can-Am Vertragshändler.

Montieren Sie NIE einen Beifahrersitz und verwenden Sie NIE die Ladefläche, um eine Person mitzunehmen.

Änderungen am Fahrzeug zur Steigerung der Geschwindigkeit und der Leistung verstoßen möglicherweise gegen die Bedingungen der beschränkten Garantie für Ihr Fahrzeug. Darüber hinaus sind bestimmte Änderungen, einschließlich der Demontage bestimmter Motor- und Auspuffkomponenten, nach den meisten Gesetzgebungen illegal.

⚠️ WARNUNG

V00A0PQ

MÖGLICHE GEFAHRENSITUATION

Überladen dieses Fahrzeugs, unsachgemäßes Transportieren oder Schleppen von Ladung.

MÖGLICHE FOLGEN

Dies kann zu veränderten Handhabungsbedingungen führen, die in bestimmten Situationen auch einen Unfall verursachen könnten.

VERMEIDUNG DER GEFAHR

Überschreiten Sie niemals die angegebene Zuladung für dieses Fahrzeug, einschließlich Fahrer sowie sämtlicher Lasten und Zubehörteile.

Eine Ladung muss immer richtig verteilt und sicher befestigt sein.

Verringern Sie Ihre Geschwindigkeit, wenn Sie Ladung transportieren oder einen Anhänger ziehen. Achten Sie beim Bremsen auf einen größeren Abstand.

Befolgen Sie immer die Anweisungen in dieser Bedienungsanleitung, wenn Sie Lasten transportieren oder einen Anhänger ziehen.

⚠️ WARNUNG



V03M01Q

MÖGLICHE GEFAHRENSITUATION

Der Transport von leicht entzündlichen oder gefährlichen Stoffen kann zu Explosionen führen.

MÖGLICHE FOLGEN

Dies kann zu schweren Verletzungen oder sogar zum Tod führen.

VERMEIDUNG DER GEFAHR

Transportieren Sie niemals leicht entzündliche oder gefährliche Stoffe.

FAHREN MIT DEM FAHRZEUG

Bei der Lektüre dieser Bedienungsanleitung denken Sie an Folgendes:

WARNUNG

Weist auf eine mögliche Gefahrensituation hin, deren Nichtvermeidung schwere Personenschäden verursachen oder sogar zum Tod führen kann.

Damit Sie an diesem Fahrzeug wirklich möglichst viel Freude haben, gibt es einige grundlegende Regeln und Tipps, die Sie einhalten MÜSSEN. Einige davon sind für Sie möglicherweise neu, während andere vernünftiger sind oder auf der Hand liegen.

Bitte nehmen Sie sich die Zeit, diese Bedienungsanleitung sowie alle Sicherheitshinweise am Fahrzeug zu lesen und die *SICHERHEITS-DVD* anzusehen, die mit diesem Fahrzeug mitgeliefert wurde. Hier wird Ihnen alles umfassend beschrieben, was Sie vor dem Fahren mit diesem Fahrzeug wissen müssen.

Unabhängig davon, ob Sie ein Anfänger oder ein routinierter Fahrer sind, ist es für Ihre persönliche Sicherheit wichtig, dass Sie alle Bedienelemente und Funktionen dieses Fahrzeugs kennen. Von ebenso großer Bedeutung ist es zu wissen, wie man richtig fährt.

Die Informationen in dieser Bedienungsanleitung sind begrenzt. Wir empfehlen Ihnen dringend, sich an Ihre lokalen Behörden, ATV-Klubs, einen anerkannten Verband für ATV-Trainingsveranstaltungen oder einen Can-Am Vertragshändler für weitere Informationen und Trainingsmöglichkeiten zu wenden.

Nur USA und Kanada: Über Trainingskurse in Ihrer Nähe informieren das Specialty Vehicle Institute of America (SVIA) unter der Nummer 1 800 887-2887 oder in Kanada der Canada Safety Council (CSC) unter der Nummer 1 613 739-1535.

Die US-amerikanische Consumer Product Safety Commission und alle ATV-Hersteller empfehlen, keine Personen unter 16 Jahren ein ATV mit einem Motor mit mehr als 90 cm³ Hubraum fahren zu lassen. Selbst wenn ein Kind die empfohlene Altersgrenze für den Betrieb dieses Fahrzeugs bereits erreicht hat, besitzt es möglicherweise nicht die Fertigkeiten, das Können oder das Urteilsvermögen, die für das sichere Fahren des Fahrzeugs erforderlich sind, und kann in schwere Unfälle verwickelt werden.

Personen mit kognitiven oder körperlichen Beeinträchtigungen oder sehr risikobereite Personen sind stärker durch mögliche Überschläge oder Zusammenstöße gefährdet, die zu Verletzungen oder sogar zum Tod führen können.

Dieses Fahrzeug ist ausschließlich für einen Fahrer gedacht. Trotz der langen Sitzbank, die für eine uneingeschränkte Bewegungsfreiheit des Fahrers sorgt, wurde diese nicht für den Transport von Mitfahrern entwickelt und ist auch nicht dafür gedacht.

Montieren Sie NIE einen Beifahrersitz und verwenden Sie NIE die Ladefläche, um Personen mitzunehmen. Der Transport von Personen kann die Stabilität und Ihre Kontrolle über das Fahrzeug beeinträchtigen.

Nicht alle Fahrzeuge sind gleich. Jedes Fahrzeug besitzt seine spezifischen Leistungseigenschaften, Bedienelemente und Funktionen. Das Fahrverhalten und die Handhabung jedes Fahrzeugs sind unterschiedlich.

Machen Sie sich mit den Bedienelementen und dem allgemeinen Betrieb des Fahrzeugs umfassend vertraut, bevor Sie sich an die Bedingungen im Gelände heranwagen. Üben Sie das Fahren in einem geeigneten, gefahrlosen Gebiet und machen Sie sich mit den Reaktionen des Fahrzeugs auf jede Bedingung vertraut. Fahren Sie mit niedrigen Geschwindigkeiten. Höhere Geschwindigkeiten erfordern eine größere Erfahrung, ein größeres Wissen und geeignete Fahrbedingungen.

Die Fahrbedingungen sind von Ort zu Ort unterschiedlich. Jedes Gelände unterliegt den Witterungsverhältnissen, die sich manchmal und je nach Jahreszeit radikal ändern können.

Das Fahren auf Sand ist anders als das Fahren auf Schnee oder durch Wälder oder Sumpfland. Jedes Gelände stellt möglicherweise größere Anforderungen an das Bewusstsein und die Geschicklichkeit des Fahrers. Beweisen Sie ein gutes Urteilsvermögen. Gehen Sie immer mit größter Vorsicht vor. Gehen Sie keine unnötigen Risiken ein, durch die Sie möglicherweise stecken bleiben oder verletzt werden.

Gehen Sie niemals davon aus, dass das Fahrzeug überall sicher fährt. Plötzliche Veränderungen im Gelände durch Löcher, Vertiefungen, Erdhügel, weicheren oder härteren "Untergrund" oder andere Unwägbarkeiten können zum Umkippen des Fahrzeugs oder zu Instabilität führen. Um dies zu vermeiden, verringern Sie das Tempo und beobachten Sie immer das Gelände vor Ihnen. Wenn das Fahrzeug beginnt, umzukippen, ist es in der Regel das Beste, sofort abzusteigen, und zwar von der Fallrichtung WEG!

Überprüfung vor Fahrtantritt

WARNUNG

Führen Sie vor jedem Fahrtantritt eine Überprüfung Ihres Fahrzeugs durch, um mögliche Probleme, die während der Fahrt auftreten können, zu entdecken. Die Überprüfung vor Fahrtantritt kann Ihnen dabei helfen, Abnutzung und Alterung von Komponenten zu erkennen, bevor sie zu einem Problem werden. Beseitigen Sie jegliche Probleme, die Sie entdecken, um das Risiko eines Defekts oder eines Unfalls zu verringern. Wenden Sie sich gegebenenfalls an einen Can-Am Vertragshändler.

Vor Nutzung dieses Fahrzeugs sollte der Fahrer immer die folgende Checkliste für die Kontrolle vor Fahrtantritt durchgehen.

Beheben Sie jegliche Probleme vor dem Fahren mit dem Fahrzeug. Wenden Sie sich erforderlichenfalls an einen Can-Am Vertragshändler.

Checkliste für die Kontrolle vor Fahrtantritt

Vor dem Starten des Motors (Schlüssel in Stellung OFF)

ZU ÜBERPRÜFENDE PUNKTE	DURCHZUFÜHRENDE ÜBERPRÜFUNG	✓
Flüssigkeiten	Prüfen Sie die Füllstände von Kraftstoff, Motoröl und Kühlmittel.	
Undichtigkeiten	Prüfen Sie die Fahrzeugunterseite auf Undichtigkeiten.	
Gashebel	Betätigen Sie den Gashebel mehrfach, um seine einwandfreie Gängigkeit zu prüfen. Beim Loslassen muss er in die Leerlaufposition zurückkehren.	
Feststellbremse	Ziehen Sie die Feststellbremse an und prüfen Sie ihre einwandfreie Funktion.	
Reifen	Prüfen Sie den Reifendruck und -zustand.	
Räder	Prüfen Sie die Räder auf Beschädigung.	
Kühler	Prüfen Sie den Kühler auf Sauberkeit.	
Manschetten der Antriebswelle	Prüfen Sie den Zustand von Manschetten und Verkleidung der Antriebswelle.	
Sitz	Prüfen Sie, ob sich der Fahrersitz an seiner Verwendungsstelle befindet und ordnungsgemäß gesichert ist.	
Beladung	Wenn Sie eine Ladung transportieren, halten Sie die angegebenen Zuladungsbeschränkungen ein. Stellen Sie sicher, dass die Ladung richtig auf der hinteren Ladefläche befestigt ist.	
	Wenn Sie einen Anhänger oder einen anderen Gegenstand ziehen: <ul style="list-style-type: none"> – Prüfen Sie den Zustand der Anhängervorrichtung und des Kugelkopfs. – Überschreiten Sie weder die zulässige Stützlast noch die zulässige Anhängelast. – Stellen Sie sicher, dass der Anhänger richtig an der Anhängerkupplung befestigt ist. 	
Aufbewahrungsfächer	Prüfen Sie, ob die hinteren Aufbewahrungsfächer richtig verriegelt sind.	
Fahrgestell und Aufhängung	Prüfen Sie das Fahrgestell und die Aufhängung von unten auf Ablagerungen und beseitigen Sie diese gegebenenfalls.	

Vor dem Starten des Motors (Schlüssel in Stellung ON)

ZU ÜBERPRÜFENDE PUNKTE	DURCHZUFÜHRENDE ÜBERPRÜFUNG	✓
Multifunktionsanzeigeelement	Prüfen Sie, ob die Anzeigeleuchten der Multifunktionsanzeige (unmittelbar, nachdem der Schlüssel in Stellung ON gedreht wurde) funktionieren.	
	Prüfen Sie, ob auf der Multifunktionsanzeige Meldungen erscheinen.	
Beleuchtungen	Prüfen Sie die Scheinwerfer und die Rückleuchte auf einwandfreies Funktionieren und auf Sauberkeit.	
	Prüfen Sie, ob das Fern- und das Abblendlicht funktionieren.	
	Prüfen Sie, ob die Bremsleuchte funktioniert.	

Nach dem Starten des Motors

ZU ÜBERPRÜFENDE PUNKTE	DURCHZUFÜHRENDE ÜBERPRÜFUNG	✓
Lenkung	Prüfen Sie durch Drehen des Lenkers nach links und nach rechts, ob die Lenkung funktioniert.	
Schalthebel	Prüfen Sie die Funktion des Schalthebels (P, R, N, H und L).	
Wahlschalter Zweirad-/Allradantrieb	Prüfen Sie die Funktion des Wahlschalters für den Zweirad-/Allradantrieb.	
Bremsen	Fahren Sie langsam etwas vorwärts und betätigen Sie dann die Bremsen einzeln, um sie zu überprüfen. Die Bremsen müssen vollständig betätigt werden. Nach der Betätigung müssen der Hebel und die Fußstütze vollständig in ihre Ausgangsposition zurückkehren.	
Motor-Nothalt-Schalter	Vergewissern Sie sich, dass der Motor-Nothalt-Schalter einwandfrei funktioniert.	
Zündschalter	Prüfen Sie durch wiederholtes Starten und Ausschalten des Motors, ob der Zündschalter einwandfrei funktioniert.	

Kleidung

Die aktuellen Witterungsverhältnisse sollten Ihnen die Wahl der richtigen Kleidung erleichtern. Tragen Sie den niedrigsten vorhergesagten Temperaturen angepasste Kleidung. Das Tragen von Thermounterwäsche sorgt für gute Isolierung. Es ist wichtig, dass der Fahrer immer geeignete Schutzkleidung trägt. Dazu gehören ein zugelassener Helm, Augenschutz, Stiefel, Handschuhe, ein Oberteil mit langen Ärmeln und eine lange Hose. Diese Art von Schutzkleidung schützt Sie gegen kleinere Gefährdungen, auf die Sie während der Fahrt treffen können. Der Fahrer darf niemals lose flatternde Kleidung, wie etwa einen Schal, tragen, die sich im Fahrzeug oder an Zweigen oder Büschen verfangen könnte. In Abhängigkeit von den Gegebenheiten vor Ort kann eine Brille mit Beschlagschutz oder eine Sonnenbrille erforderlich sein. Mit Hilfe unterschiedlich gefärbter Linsen, die für

Schutzbrillen oder Sonnenbrillen erhältlich sind, können Sie Veränderungen im Gelände leichter unterscheiden. Eine Sonnenbrille darf nur tagsüber getragen werden.



Das Mitnehmen eines Mitfahrers auf diesem Fahrzeug ist verboten

Dieses Fahrzeug ist ausschließlich für einen Fahrer gedacht. Trotz der langen Sitzbank wurde dieses Fahrzeug nicht für den Transport von Mitfahrern entwickelt und ist auch nicht dafür gedacht. Montieren Sie NIE einen Beifahrersitz und verwenden Sie NIE die Ladefläche, um Personen mitzunehmen. Der Transport von Personen kann die Stabilität und Ihre Kontrolle über das Fahrzeug beeinträchtigen.

Transport von Lasten

Jede Last, die das Fahrzeug trägt, beeinträchtigt das Fahrverhalten, die Stabilität und den Bremsweg des Fahrzeugs. Daher überschreiten Sie keinesfalls den vom Hersteller des Fahrzeugs angegebenen Grenzwert für die Zuladung. Siehe **TABELLE FÜR MAXIMALE ZULADUNG** unten. Achten Sie immer darauf, dass die Ladung gesichert und gleichmäßig verteilt ist und die Steuerung des Fahrzeugs nicht beeinträchtigt wird. Seien Sie sich immer bewusst, dass die "Ladung" verrutschen oder herunterfallen und dadurch einen Unfall verursachen kann. Vermeiden Sie Lasten, die seitlich überstehen und sich in Büschen oder anderen Hindernissen verfangen oder hängen bleiben können. Vermeiden Sie ein Verdecken oder Versperren der Scheinwerfer oder des Bremslichts durch die Ladung.

Verringern Sie Ihre Geschwindigkeit gemäß den Bedingungen im Gelände, wenn Sie Ladung transportieren oder einen Anhänger ziehen. Achten Sie beim Bremsen auf einen größeren Abstand. Beladen Sie das Fahrzeug auf den Gepäckträgern immer so niedrig wie möglich, um den Schwerpunkt so tief wie möglich zu halten.

MAXIMALE ZULADUNGEN		
ZULÄSSIGE GESAMTZULADUNG	235 kg	Schließt Fahrer, sämtliche Ladung, Stützlast und Zubehör ein.
HINTERE LADEFLÄCHE	90 kg	Gleichmäßig verteilt. Schließt hinteren Gepäckträger, hintere Aufbewahrungsbox, hinteres Aufbewahrungsfach und Stützlast ein.

Ziehen eines Anhängers

Das Fahren dieses Fahrzeugs mit einem Anhänger erhöht das Risiko eines Sturzes erheblich. Dies gilt insbesondere an schrägen Böschungen. Wenn ein Anhänger an dem Fahrzeug verwendet werden soll, stellen Sie sicher, dass seine Anhängervorrichtung mit der Anhängervorrichtung des Fahrzeugs kompatibel ist. Achten Sie darauf, dass der Anhänger horizontal zum Fahrzeug ausgerichtet ist. (In bestimmten Fällen muss eine besondere Verlängerung an die Anhängervorrichtung des Fahrzeugs montiert werden.) Verwenden Sie Sicherheitsketten, um den Anhänger an dem Fahrzeug zu sichern. Der Bremsweg dieses Fahrzeugs verlängert sich möglicherweise, wenn Sie schwere Lasten ziehen, insbesondere am Hang. Das Fahrzeug sollte grundsätzlich im Bereich für niedrige Geschwindigkeit gefahren werden. Fahren Sie mit geringer Geschwindigkeit, insbesondere bei Kurvenfahrt. Achten Sie darauf, nicht zu schleudern oder zu rutschen. Wenn Sie anhalten oder das Fahrzeug parken, blockieren Sie die Räder des Fahrzeugs und des Anhängers gegen mögliche Bewegungen. Achten Sie immer darauf, dass die Ladung gleichmäßig auf dem Anhänger verteilt ist. Seien Sie vorsichtig, wenn Sie einen beladenen Anhänger vom Fahrzeug abhängen. Der Anhänger oder dessen Ladung könnte auf Sie oder andere kippen.

Arbeiten mit Ihrem Fahrzeug

Mit Ihrem Fahrzeug können Sie einige unterschiedliche LEICHTE Aufgaben erledigen, angefangen vom Schneeräumen bis hin zum Schleppen von Holz oder Transportieren von Lasten. Ihr Can-Am Vertragshändler hält vielfältiges Zubehör für Sie bereit. Halten Sie jedoch immer die zulässigen Zuladungen und Kapazitäten für das Fahrzeug ein. Eine Überlastung des Fahrzeugs kann die Komponenten des Fahrzeugs überbeanspruchen und zu einem Ausfall führen. Um mögliche Verletzungen zu vermeiden, ist es gleichermaßen wichtig, die Anweisungen und Warnhinweise zu dem jeweiligen Zubehör zu befolgen. Vermeiden Sie jede körperliche Anstrengung durch Anheben oder Ziehen schwerer Lasten oder durch Schieben des Fahrzeugs. (Lesen Sie weiter unten im Abschnitt *FAHRTEN ZUR FREIZEITGESTALTUNG*).

Fahrten zur Freizeitgestaltung

Respektieren Sie die Rechte und Einschränkungen durch Dritte. Halten Sie sich immer aus Gebieten fern, die für eine andere Nutzung des Geländes gedacht sind. Dazu gehören Wege für Motorschlitten, Reitwege, Skilanglaufloipen, Routen für Mountainbiker usw. Gehen Sie niemals davon aus, dass sich keine anderen Benutzer auf Ihrer Route befinden. Halten Sie sich immer ganz rechts und fahren Sie keinesfalls Zickzack von einer Seite des Wegs auf die andere. Seien Sie immer darauf vorbereitet, zu stoppen oder zur Seite auszuweichen, wenn ein anderer Benutzer des Wegs vor Ihnen erscheint.

Treten Sie in einen örtlichen ATV-Club ein. Dort erhalten Sie eine Karte und entsprechende Ratschläge oder Informationen darüber, wo Sie fahren können. Wenn es in Ihrer Nähe keinen Club gibt, helfen Sie doch dabei, einen Club zu gründen. Das Fahren in einer Gruppe und die verschiedenen Aktivitäten in Clubs machen viel Spaß und sind immer eine gute soziale Erfahrung.

Halten Sie immer einen Sicherheitsabstand zu anderen Fahrern ein. Bestimmen Sie unter Berücksichtigung der Geschwindigkeit, der Geländebedingungen, des Wetters, der mechanischen Bedingungen Ihres Fahrzeugs und des Urteilsvermögens der anderen Fahrer um Sie herum den richtigen Sicherheitsabstand. Ebenso wie andere motorisierte Fahrzeuge kann auch dieses Fahrzeug nicht sofort zum Stillstand kommen.

Teilen Sie vor Fahrtbeginn einer anderen Person mit, wo Sie fahren wollen und wann Sie wahrscheinlich zurückkehren.

Je nach Länge Ihrer Fahrt sollten Sie zusätzliches Werkzeug, Trinkwasser, etwas zu essen und Ausrüstungen für den Notfall mitnehmen. Klären Sie vor Fahrtantritt, wo Sie zusätzlichen Kraftstoff und Öl erhalten können. Seien Sie auf alle möglichen Bedingungen vorbereitet, auf die Sie treffen könnten.

Erste-Hilfe-Kasten	Verstellbarer Schraubenschlüssel
Mobiltelefon	Messer
Isolierband	Taschenlampe

Ein Seil	Getönte Schutzbrille
Ersatzglühlampen	Karte der Strecke
Mitgelieferter Werkzeugsatz	Eine Kleinigkeit zu essen

Fahren im Schlamm

Dieses Fahrzeug ist speziell für das Fahren im Schlamm vorgesehen. Wenn es nicht auf Wegen, die für ATVs vorgesehen sind, gefahren wird, sollte es im Bereich für niedrige Geschwindigkeit gefahren werden.

Obwohl dieses Fahrzeug für schweres Gelände vorgesehen ist, können extreme Bedingungen und unsachgemäßer Gebrauch zu vorzeitigem Verschleiß und sogar zu einem Ausfall bestimmter Fahrzeugkomponenten führen. Vermeiden Sie ruckartiges Lenken und/oder volle Lenkeinschläge in dickflüssigem Schlamm bei starkem Gasgeben.

HINWEIS: Informationen über die Federungseinstellung finden Sie im Unterabschnitt *EINSTELLUNGEN AN IHREM FAHRZEUG VORNEHMEN* unter *LUFTGESTEUERTE FEDERUNG*.

Umwelt

Einer der Vorteile dieses Fahrzeugs besteht darin, dass Sie damit die viel genutzten und belebten Wege verlassen und sich weit weg von den meisten Siedlungen aufhalten können. Sie müssen der Natur jedoch immer den nötigen Respekt entgegen bringen und auf die Rechte anderer achten, sich an der Natur zu erfreuen. Fahren Sie nicht in Gebieten, die aus Sicht des Umweltschutzes empfindlich sind. Fahren Sie keinesfalls über Forstbestände oder Büsche und Sträucher. Fällern Sie keinesfalls Bäume oder demontieren Sie Zäune. Lassen Sie keinesfalls Ihre Räder durchdrehen und zerstören Sie nicht den Erdboden. Fahren Sie rücksichtsvoll.

Das Jagen von Wild ist in vielen Gebieten illegal. Wild kann auch durch Erschöpfung sterben, wenn es mit einem motorisierten Fahrzeug gejagt wurde. Wenn Sie auf Tiere treffen, halten Sie an, verhalten sich ruhig und seien Sie vorsichtig. Damit werden Sie um eine schöne Erinnerung in Ihrem Leben bereichert.

Denken Sie daran: Hinterlassen Sie keine Gegenstände in der Natur. Werfen Sie keinen Müll weg. Entzünden Sie Lagerfeuer nur, wenn Sie eine Genehmigung dazu haben – und auch dann nur in weiter Entfernung von trockenen Gebieten. Durch die Gefährdungen, die Sie dadurch auf Ihrem Weg verursachen, könnten Sie oder andere heute oder an einem der folgenden Tage verletzt werden.

Respektieren Sie Felder und landwirtschaftlich genutzte Gebiete. Holen Sie immer die Erlaubnis des Eigentümers ein, bevor Sie über Privatbesitz fahren. Respektieren Sie die Ernte auf den Feldern, Tiere in der Landwirtschaft und die Grenzen fremden Eigentums. Wenn Sie an ein geschlossenes Gitter gelangen, schließen Sie es nach dem Hindurchfahren wieder.

Verschmutzen Sie keine Bäche, Seen oder Flüsse und nehmen Sie keine Veränderungen am Motor oder am Abgassystem des Fahrzeugs vor und demontieren Sie keine Komponenten des Systems.

Einschränkungen durch das Design

Obwohl das Fahrzeug für seine Klasse außergewöhnlich robust ist, ist es per Definition immer noch ein Leichtfahrzeug und seine Verwendung muss auf den vorgesehenen Zweck beschränkt bleiben.

Durch das Hinzufügen von Gewicht zu einem beliebigen Teil des Fahrzeugs wird sein Schwerpunkt und damit Stabilität sowie seine Leistung verändert.

Fahren im Gelände

Das Fahren abseits von Straßen und Wegen ist gefährlich. Jedes Gelände, das nicht ausdrücklich für das Befahren mit Fahrzeugen vorbereitet wurde, stellt bereits eine Gefahr dar, da hier die Beschaffenheit des Bodens und die genaue Steigung unvorhersehbar sind. Das Gelände selbst stellt eine kontinuierliche, potenzielle Gefährdung dar, die jeder, der sich hier bewegt, bewusst akzeptieren muss.

Ein Fahrer, der ein Fahrzeug abseits von Straßen und Wegen fährt, muss immer den sichersten Weg mit äußerster Vorsicht auswählen und das vor ihm liegende Gelände genauestens im Auge behalten. Das Fahrzeug darf keinesfalls von jemandem gefahren werden, der mit den für das Fahrzeug geltenden Fahrweisungen nicht vollständig vertraut ist. Ferner darf das Fahrzeug keinesfalls in steilem oder trügerischem Gelände gefahren werden.

Allgemeine Betriebs- und Sicherheitsmaßnahmen

Sorgfalt, Vorsicht, Erfahrung und Können beim Fahren sind die besten Vorsichtsmaßnahmen gegen die Gefährdungen, die das Fahren mit diesem Fahrzeug mit sich bringt.

Wann immer der geringste Zweifel daran besteht, dass das Fahrzeug sicher um ein Hindernis oder durch ein bestimmtes Gelände gelenkt werden kann, wählen Sie eine alternative Strecke aus.

Beim Fahren im Gelände sind Leistung und Traktion entscheidend, nicht Geschwindigkeit. Fahren Sie niemals schneller, als Sichtweite und Ihre eigene Fähigkeit, eine sichere Route zu bestimmen, gestatten.

Überwachen Sie das vor Ihnen liegende Gelände ständig auf plötzliche Veränderungen in Böschungen oder auf Hindernisse, wie etwa Felsen oder Baumstümpfe, durch die das Fahrzeug seine Stabilität verlieren und umkippen oder sich überschlagen könnte.

Nehmen Sie das Fahrzeug nie in Betrieb, wenn die Bedienelemente nicht normal funktionieren.

Beim Fahren im Rückwärtsgang prüfen Sie immer, dass sich hinter dem Fahrzeug keine Personen oder Hindernisse befinden. Fahren Sie langsam und vermeiden Sie scharfe Kurven.

Wenn das Fahrzeug angehalten oder geparkt wird, bringen Sie den Schalthebel in die Stellung PARK und betätigen Sie die Feststellbremse. Dies ist beim Parken an einem Abhang besonders wichtig. An sehr steilen Abhängen oder beim Transport von Lasten mit dem Fahrzeug müssen die Räder immer zusätzlich mit Steinen oder Ziegeln blockiert werden.

Rückwärts fahren

Beim Fahren im Rückwärtsgang prüfen Sie immer, dass sich hinter dem Fahrzeug keine Personen oder Hindernisse befinden. Fahren Sie langsam und vermeiden Sie scharfe Kurven.

Wir raten Ihnen, beim Zurückstoßen auf dem ATV zu sitzen. Vermeiden Sie es, aufzustehen. Beim Aufstehen könnte der Gashebel ungewollt betätigt werden und das Fahrzeug dadurch unerwartet beschleunigen.

Bergauf Fahren

Aufgrund seiner Konstruktion hat dieses Fahrzeug eine so ausgezeichnete Steigfähigkeit, dass das Fahrzeug erst seine Traktion verliert, bevor es umkippt. Häufig liegen beispielsweise Geländesituationen vor, in der die Spitze eines Bergs so erodiert ist, dass sich diese Spitze sehr steil erhebt. Das Fahrzeug kann solche Bedingungen meistern. Wenn sich dabei der vordere Teil des Fahrzeugs jedoch so stark aufrichtet, dass der Schwerpunkt nach hinten wandert, kann das Fahrzeug nach hinten umkippen.

Zu derselben Situation kann es kommen, wenn das Vorderteil des Fahrzeugs durch ein verstecktes Hindernis mehr ansteigt als gewünscht. Wählen Sie in einer solchen Situation eine andere Strecke aus. Achten Sie dabei jedoch auf die Gefahren beim seitlichen Überqueren eines Abhangs.

Es ist ferner vorteilhaft, die Geländebedingungen auf der anderen Seite des Hügels oder der Böschung bereits zu kennen. Nur allzu häufig sind dort steile Abhänge oder Böschungen zu finden, die ein Überqueren oder einen Abstieg unmöglich machen.

Bergab Fahren

Grundsätzlich kann dieses Fahrzeug steile Abhänge sicher hinauffahren, die jedoch zu steil sind, um einen sicheren Abstieg zu ermöglichen. Daher ist es wesentlich, sich zu vergewissern, dass eine sichere Route für den späteren Abstieg vorhanden ist, bevor Sie einen Abhang hinauffahren.

Wenn Sie die Geschwindigkeit verringern, während Sie einen rutschigen Abhang hinunterfahren, kann das Fahrzeug zu schlittern beginnen. Halten Sie eine stetige Geschwindigkeit und/oder beschleunigen Sie etwas, um die Kontrolle wieder zu gewinnen.

Seitliches Fahren am Abhang

Wann immer möglich muss ein solches Fahren vermieden werden. Falls es dennoch erforderlich wird, seien Sie äußerst vorsichtig. Das Queren steiler Anstiege kann zu Überschlagen führen. Ein rutschiger oder lockerer Untergrund kann ferner zu nicht kontrollierbarem seitlichem Rutschen führen. Versuchen Sie nicht, das Fahrzeug beim Rutschen bergab zu wenden. Umgehen Sie alle Hindernisse oder Vertiefungen, durch die das Fahrzeug auf einer Seite stärker als auf der anderen angehoben wird. Dies kann einen Überschlag verursachen.

Steile Böschungen

Wenn entweder die vorderen oder hinteren Räder über eine Böschung fahren, setzt dieses Fahrzeug möglicherweise auf und bleibt stehen. Wenn diese Böschung steil oder tief ist, senkt sich das Fahrzeug vorne ab und überschlägt sich.

WARNUNG

Vermeiden Sie es, über Böschungen zu fahren. Wenden Sie das Fahrzeug und wählen Sie eine andere Route aus.

Fahren auf schneebedeckten Oberflächen

Wenn Sie das Fahrzeug vor der Fahrt kontrollieren, achten Sie besonders auf Stellen am Fahrzeug, an denen Ansammlungen von Schnee und/oder Eis die Sichtbarkeit der Rückleuchte und der Reflektoren behindern, Lüftungsöffnungen verstopfen, Kühler und Ventilator blockieren oder die Bewegung von Steuerhebeln, Schaltern oder des Bremspedals beeinträchtigen können. Bevor Sie Ihr ATV starten, prüfen Sie Lenkung, Gaspedal, Bremshebel und Pedale auf störungsfreien Betrieb.

Wenn ein ATV auf einem schneebedeckten Pfad gefahren wird, wird die Reifenhaftung normalerweise verringert, wodurch das Fahrzeug auf Befehle des Fahrers anders reagiert. Auf Oberflächen mit geringer Haftung reagiert die Lenkung nicht so schnell und präzise, die Bremswege sind länger und die Beschleunigung wird träge. Fahren Sie langsam und geben Sie nicht plötzlich Gas. Dadurch drehen nur die Räder durch und das Fahrzeug könnte übersteuern und wegrutschen. Vermeiden Sie starkes Bremsen. Das kann dazu führen, dass das Fahrzeug geradeaus rutscht. Noch einmal: Der beste Rat besteht darin, die Geschwindigkeit vor einem Manöver sicher zu verringern, sodass Sie Zeit und Platz haben, wieder völlige Kontrolle über das Fahrzeug zu gewinnen, bevor es außer Kontrolle gerät.

Wenn Sie Ihr ATV über eine mit losem Schnee bedeckte Oberfläche steuern, wird Schneestaub in der Sogturbulenz des sich bewegenden Fahrzeugs angesaugt und transportiert, sodass er in Kontakt mit einigen frei liegenden Komponenten einschließlich rotierender Teile wie Bremsscheiben kommt und sich auf diesen ansammelt oder schmilzt. Wasser, Schnee oder Eis können sich auf die Ansprechzeit des Bremssystems Ihres ATVs auswirken. Betätigen Sie die Bremsen möglichst oft, auch wenn dies zum Verringern der Fahrzeuggeschwindigkeit nicht erforderlich ist, um Eis- oder Schneeansammlungen zu verhindern und Bremsbeläge und -scheiben zu trocknen. Wenn Sie dies in relativ ungefährlichen

Fahrsituationen tun, können Sie gleichzeitig die Haftung prüfen und feststellen, wie das Fahrzeug auf Ihre Befehle reagiert. Halten Sie Bremspedal, Fußrasten, Bodenbleche, Brems- und Gashebel immer frei von Schnee und Eis. Halten Sie Sitz, Handgriffe, Scheinwerfer, Rückleuchten und Reflektoren stets von Schnee frei.

Unter einer Schneedecke können sich Steine, Baumstümpfe und andere Objekte verbergen, und wenn der Schnee nass ist, kann er die Fahrbarkeit völlig behindern, da sich das Fahrzeug im Schneematsch festfahren oder die Traktion verlieren kann. Sehen Sie weit voraus und achten Sie immer auf Hinweise auf das Vorhandensein solcher Hindernisse. Umfahren Sie zweifelhafte Stellen. Fahren Sie nicht über zugefrorene Gewässer, bevor Sie sich davon überzeugt haben, dass das Eis das Gewicht des ATVs, der Fahrer und der Last tragen kann. Denken Sie daran, dass eine gewisse Eisdicke ausreichen kann, ein Schneemobil zu tragen, aber nicht ein ATV mit gleichem Gewicht, da die Lasttragfläche der vier Reifenkontaktflächen gegenüber den Ketten und Skiern eines Schneemobils geringer ist.

Um Ihren Komfort zu maximieren und Erfrierungen zu verhindern, tragen Sie immer Kleidung und ATV-Schutzausrüstung, die für die Wetterbedingungen geeignet ist, denen Sie während Ihrer Fahrt ausgesetzt sind.

Am Ende jeder Fahrt empfiehlt es sich, den Fahrzeugaufbau und alle beweglichen Komponenten (Bremsen, Lenkungs-komponenten, Antriebsstränge, Bedienelemente, Kühlerlüfter usw.) von Schnee- oder Eisansammlungen zu reinigen. Aus nassem Schnee wird bei abgeschaltetem Fahrzeug Eis, das während der nächsten Kontrolle vor der Fahrt schwieriger zu entfernen ist.

Fahrtechniken

Das zu schnelle Fahren Ihres Fahrzeugs für die herrschenden Bedingungen kann zu Verletzungen führen. Geben Sie nur so viel Gas, dass Sie sicher vorwärts kommen. Die Statistik zeigt, dass das Befahren von Kurven bei hoher Geschwindigkeit gewöhnlich zu Unfällen und Verletzungen führt. Denken Sie immer daran, dass dieses Fahrzeug schwer ist! Sie können durch das bloße Gewicht schon in Gefahr gebracht werden, wenn das Fahrzeug auf Sie fällt und Sie unter sich begräbt.

Dieses Fahrzeug ist nicht für Sprünge gedacht und kann die bei solchen Fahrmanövern auftretenden starken Stöße nicht absorbieren und würde sie an den Fahrer weiterleiten. Wenn Sie Wheelies mit dem Fahrzeug ausführen, also auf den Hinterrädern fahren, kann das Fahrzeug auf Sie fallen. Beide Praktiken bringen ein hohes Risiko für Sie mit sich und müssen unter allen Umständen vermieden werden.

Um jederzeit die richtige Kontrolle über das Fahrzeug zu behalten, müssen Sie unbedingt Ihre Hände am Lenker innerhalb der direkten Reichweite aller Bedienelemente lassen. Dasselbe gilt sinngemäß für Ihre Füße. Um das Verletzungsrisiko für Beine und Füße so gering wie möglich zu halten, lassen Sie Ihre Füße immer auf den Fußstützen. Richten Sie Ihre Zehen nicht nach außen. Strecken Sie

Ihren Fuß nicht zur Unterstützung einer Drehung oder Wende aus, da er durch ein neben Ihnen liegendes Hindernis getroffen oder eingeklemmt werden oder in Kontakt mit den Rädern kommen kann.

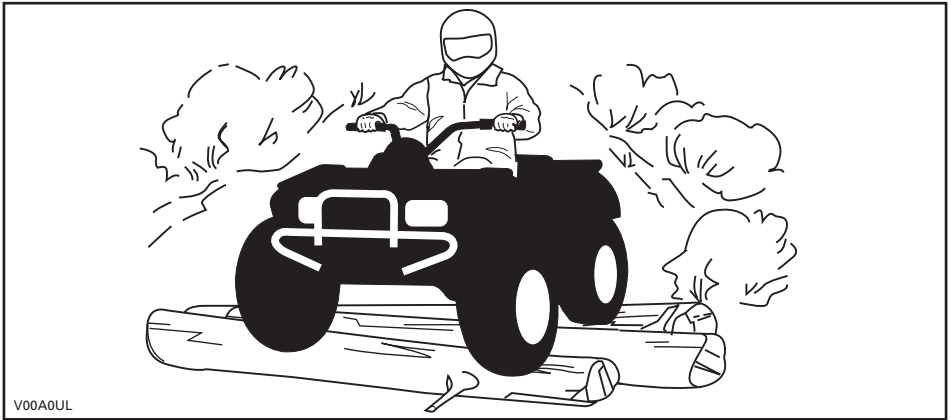

V00A0UL

Dieses Fahrzeug ist mit einer angemessenen Federung ausgestattet. Wenn der Zustand des Bodens allerdings so schlecht ist (z. B. Wellblechpisten), dass die Federung extrem belastet wird, können Sie Unwohlsein verspüren und müssen im Extremfall mit schädlichen Einwirkungen auf Ihren Rücken rechnen. Häufig ist es erforderlich, dass Sie sich aufrichten oder in gehockter Stellung fahren. Fahren Sie langsam und fangen Sie eventuelle Stöße teilweise mit Ihren angewinkelten Beinen auf.

Dieses Fahrzeug ist nicht zum Fahren auf Landstraßen oder Schnellstraßen gedacht. (In den meisten Ländern ist dies gesetzlich verboten). Beim Fahren auf Landstraßen oder Schnellstraßen könnte es zu einem Zusammenstoß mit einem anderen Fahrzeug kommen.

Die Reifen dieses Fahrzeugs sind nicht für den Einsatz auf asphaltierten oder gepflasterten Straßen geeignet. Dieses Fahrzeug verfügt nicht über ein Hinterachs-Differenzial (die Hinterräder drehen sich immer mit der gleichen Geschwindigkeit). Aus diesen Gründen kann der Bodenbelag die Handhabung und Kontrolle über das Fahrzeug stark beeinflussen.

Das Fahren auf Straßen oder unbefestigten Seitenstreifen kann andere Verkehrsteilnehmer irritieren, insbesondere, wenn Sie Ihre Scheinwerfer eingeschaltet haben.

Wenn Sie eine Straße überqueren müssen, muss der vorn fahrende Fahrer von seinem Fahrzeug absteigen, die Fahrbahn beobachten und dann die übrigen Fahrer hinüber winken. Die letzte Person der Gruppe, die die Fahrbahn überquert hat, muss dann dem zuvor vorn fahrenden Fahrer bei der Überquerung behilflich sein. Fahren Sie nicht auf Gehsteigen. Diese sind nur für Fußgänger gedacht.

Wasser kann eine Gefährdung darstellen. Wenn das Gewässer zu tief ist, kann das Fahrzeug aufschwimmen und umkippen. Überprüfen Sie die Wassertiefe und die Strömung, bevor Sie versuchen, ein Gewässer zu überqueren. Das Wasser darf nicht über die Reifen steigen. Achten Sie auf rutschige Oberflächen wie Felsen, Gras, Baumstämme usw. im Wasser und an den Ufern. Das Fahrzeug kann hier seinen Antrieb verlieren. Versuchen Sie nicht, mit hoher Geschwindigkeit ins Wasser zu fahren. Das Fahrzeug wird durch das Wasser gebremst und Sie könnten vom Fahrzeug abgeworfen werden.

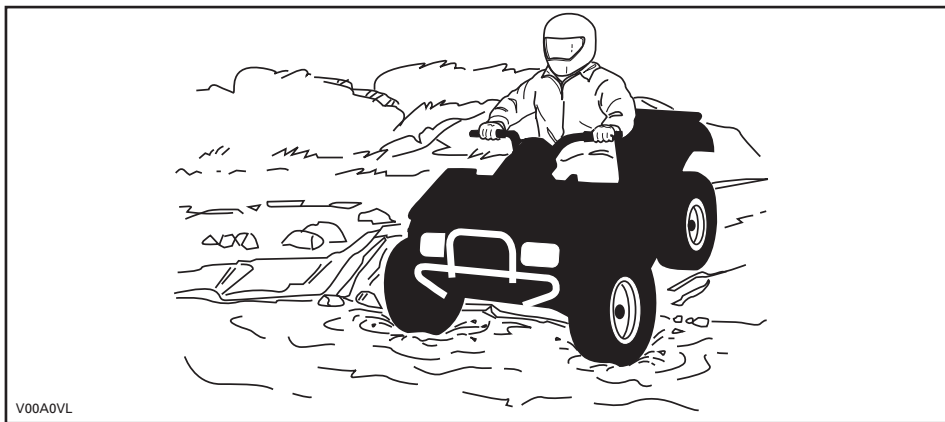

Wasser beeinträchtigt die Bremsleistung Ihres Fahrzeugs. Sorgen Sie durch mehrfaches Betätigen dafür, dass Ihre Bremsen wieder trocken werden, nachdem das Fahrzeug das Wasser verlassen hat.

In der Nähe von Wasser können Sie auch auf Matsch oder Sumpfland treffen. Seien Sie immer auf plötzliche Löcher oder Tiefenänderungen vorbereitet. Achten Sie auch immer auf Gefährdungen durch halb verdeckte Felsen, Baumstämme o.ä.

Wenn Sie auf Ihrer Route gefrorene Gewässer überqueren müssen, vergewissern Sie sich, dass das Eis dick und stark genug ist, um Sie, das Fahrzeug sowie dessen Ladung zu tragen. Achten Sie dabei vor allem auf noch offene Wasserlöcher. Diese sind immer ein Hinweis darauf, dass die Eisdicke unterschiedlich ist. Im Zweifelsfall versuchen Sie keinesfalls eine Überquerung.

Eis beeinträchtigt ferner die Kontrolle über das Fahrzeug. Fahren Sie langsam und geben Sie nicht plötzlich Gas. Dadurch drehen nur die Räder durch und das Fahrzeug könnte umkippen. Vermeiden Sie schnelles und plötzliches Bremsen. Dies könnte ebenfalls zu einem unkontrollierten Rutschen und Umkippen des Fahrzeugs führen. Schlamm muss immer umgangen werden, da dadurch die Bedienung des Fahrzeugs beeinträchtigt und die Bedienelemente blockiert werden könnten.

Das Fahren im Schnee kann den Wirkungsgrad der Bremsen beeinträchtigen. Senken Sie vorsichtig Ihre Geschwindigkeit und achten Sie auf einen größeren Abstand für mögliches Bremsen. Schneeeansammlungen können Eisbildung oder Schneeablagerungen auf den Bremsbauteilen und der Bremssteuerung verursachen. Betätigen Sie die Bremsen möglichst oft, um Eis- oder Schneeablagerungen zu vermeiden. Ausführlichere Informationen über das Fahren auf schneebedecktem Untergrund finden Sie in diesem Unterabschnitt unter *ALLGEMEINE BETRIEBS- UND SICHERHEITSMABNAHMEN*.

Das Fahren über Sanddünen oder auf Schnee ist eine einzigartige Erfahrung. Es müssen hierbei jedoch einige grundsätzliche Vorsichtsmaßnahmen beachtet werden. In nassem, tiefem oder feinem Sand/Schnee kann die Traktion verloren gehen. Dadurch kann das Fahrzeug rutschen, zurückfallen oder sich festfahren. Suchen Sie in diesem Fall einen festeren Untergrund. Der beste Rat ist auch in diesem Fall wiederum, langsam zu fahren und auf die Bedingungen im Gelände zu achten.

Beim Fahren in Sanddünen ist es ratsam, das Fahrzeug mit einer antennenähnlichen Sicherheitsfahne auszustatten. Damit werden Sie von anderen über die nächste Sanddüne hinweg leichter gesehen. Fahren Sie vorsichtig weiter, wenn Sie eine andere Sicherheitsfahne vor sich sehen. Da diese antennenähnliche Sicherheitsfahne hängen bleiben und auf Sie zurückschnellen kann, verwenden Sie sie keinesfalls in Gebieten mit herunterhängenden Zweigen oder Hindernissen.

Das Fahren auf einem Untergrund mit lockeren Steinen oder Kies ist ähnlich wie das Fahren auf Eis. Die Steuerung des Fahrzeugs wird auf diesen Flächen beeinträchtigt, was zu Rutschen und Umkippen, insbesondere bei hohen Geschwindigkeiten, führen kann. Darüber hinaus kann sich die Länge des Bremswegs verändern. Denken Sie daran, dass durch plötzliches Gasgeben oder Rutschen lockere Steine nach hinten in Richtung eines anderen Fahrers geschleudert werden können. Tun Sie dies niemals absichtlich.

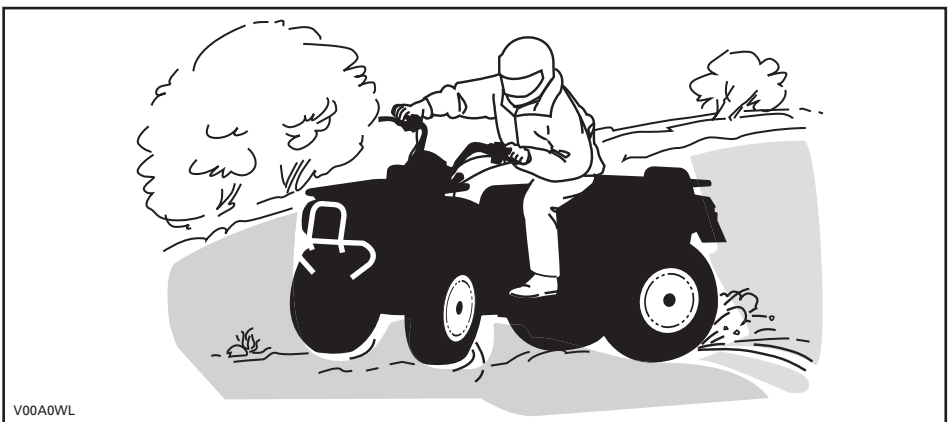

V00A0WL

Wenn Sie zu schleudern oder zu rutschen beginnen, kann ein Gegenlenken in die jeweilige Schleuderrichtung hilfreich sein, um die Kontrolle über das Fahrzeug wieder zu erlangen. Ziehen Sie niemals die Bremsen an und blockieren die Räder.

Respektieren und befolgen Sie alle Hinweisschilder auf gekennzeichneten Routen. Diese sollen Ihnen und anderen helfen.

Hindernisse auf der Strecke sollten umfahren oder vorsichtig überquert werden. Dazu gehören lockere Felsen, umgestürzte Bäume, rutschige Oberflächen, Zäune, Pfosten sowie Dämme und Vertiefungen. Wann immer möglich müssen Sie sie umgehen. Bedenken Sie, dass bestimmte Hindernisse zu groß und gefährlich sind, um überquert zu werden. Sie müssen sie also umgehen. Steine oder umgestürzte Bäume können sicher überquert werden, wenn Sie diese in einem Winkel von 90° anfahren. Stellen Sie sich auf die Fußstützen, während Ihre Knie angewinkelt sind. Passen Sie Ihre Geschwindigkeit an, ohne den Schwung zu verlieren, und geben Sie nicht plötzlich Gas. Halten Sie den Lenker fest. Verlagern Sie Ihr Gewicht nach hinten und fahren Sie weiter. Versuchen Sie nicht, die Vorderräder des Fahrzeugs vom Boden abzuheben. Seien Sie sich darüber im Klaren, dass das Hindernis rutschig sein oder sich beim Überqueren bewegen kann.

Beim Fahren auf Hügeln oder Schrägen sind zwei Punkte sehr wichtig. Seien Sie auf rutschige Flächen bzw. Veränderungen und Hindernisse im Gelände vorbereitet und achten Sie auf die richtige Körperhaltung.

Beim Stoppen oder Parken des Fahrzeugs ziehen Sie immer die Feststellbremse an. Dies ist beim Parken an einem Abhang besonders wichtig. Auf sehr starkem Gefälle oder beim Transport von Ladung mit dem Fahrzeug müssen die Räder immer zusätzlich mit (Mauer-)Steinen blockiert werden.

Bergauf

Verlagern Sie Ihr Gewicht nach vorn in Richtung den Hang hinauf. Halten Sie Ihre Füße auf den Fußrasten, schalten Sie in den Bereich für niedrige Geschwindigkeit, beschleunigen Sie dann und schalten Sie erforderlichenfalls schnell in einen anderen Bereich, während Sie hinauffahren. Geben Sie nicht zu viel Gas, da sich dadurch das Fahrzeug vorn vom Boden abheben und auf Sie fallen kann. Wenn die Steigung zu stark ist und Sie nicht weiterfahren können oder das Fahrzeug beginnt, rückwärts zu rollen, betätigen Sie die vordere Bremse. Achten Sie jedoch darauf, nicht zu rutschen. Steigen Sie ab und wenden Sie oder wenden Sie in drei Zügen (halten Sie eine Hand am Bremshebel, gehen Sie neben dem Fahrzeug auf der Seite, die zur Hügelspitze zeigt, rückwärts, lenken Sie dabei langsam das Fahrzeugheck rückwärts in Richtung Hügelspitze und fahren Sie dann den Hügel hinab). Steigen Sie immer auf der dem Hang zugewandten Seite ab oder gehen Sie auf dieser Seite und halten Sie dabei entsprechenden Abstand vom Fahrzeug und den sich drehenden Rädern. Versuchen Sie nicht, das Fahrzeug festzuhalten, wenn es umzukippen beginnt. Halten Sie Abstand. Fahren Sie nicht mit hoher Geschwindigkeit über die Spitze eines Hügels. Auf der anderen Seite könnten sich Hindernisse und steile Böschungen befinden.

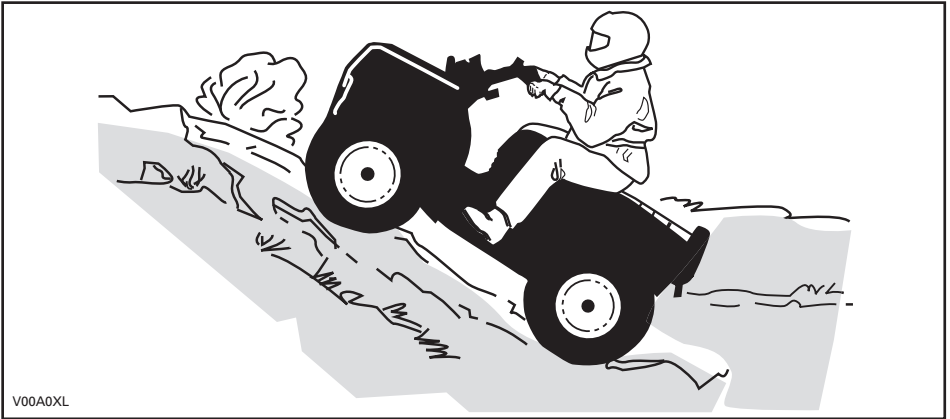

Bergab

Verlagern Sie Ihr Gewicht nach hinten. Bremsen Sie vorsichtig, um ein Schleudern zu vermeiden. Fahren Sie nicht ausschließlich mit der Motorbremse oder im Leerlauf den Hang hinab.

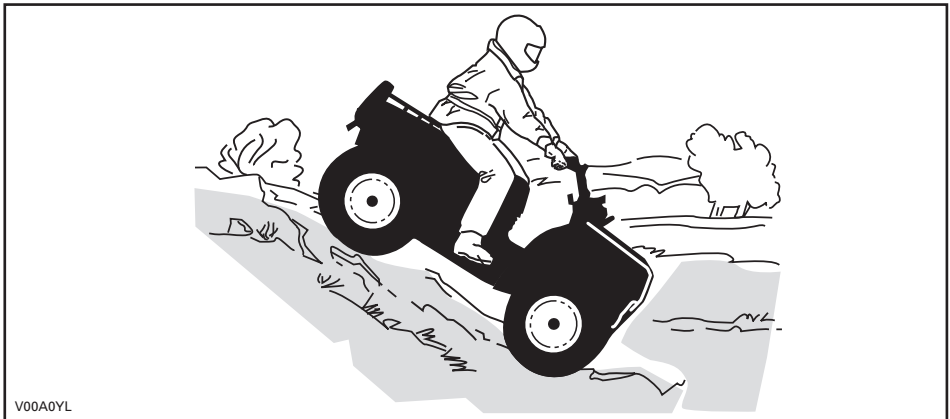

Seitliches Fahren am Abhang

Dies ist eine der **gefährlichsten** Fahrsituationen, da sich dabei das Gleichgewicht des Fahrzeugs drastisch verlagern kann. Wann immer möglich müssen Sie dies vermeiden. Wenn es jedoch trotzdem erforderlich wird, ist es wichtig, dass Sie **IMMER** Ihr Gewicht auf die dem Hang zugewandten Seite verlagern und dass Sie immer darauf vorbereitet sind, abzusteigen, sobald das Fahrzeug umzukippen beginnt. **Versuchen Sie nicht, anzuhalten oder das Fahrzeug gegen Beschädigungen zu schützen.**















V00A0ZL

WICHTIGE HINWEISSCHILDER AUF DEM FAHRZEUG

Dieses Fahrzeug wird mit Anhänge- und Hinweisschildern mit wichtigen Sicherheitsinformationen ausgeliefert.

Jede Person, die dieses Fahrzeug fährt, muss diese Informationen vor Fahrtantritt lesen und verstehen.

Anhängeschild

<div style="text-align: center; font-size: 2em; font-weight: bold; margin-bottom: 10px;">S</div> <div style="text-align: center; font-size: 1.5em; font-weight: bold; margin-bottom: 10px;">SPORTMODELL</div> <p>DIESES ATV IST AUSSCHLIESSLICH FÜR DIE NUTZUNG ZUR FREIZEITGESTALTUNG DURCH ERFAHRENE FAHRER BESTIMMT.</p> <p>NUR FAHRER - KEINE ANDEREN PERSONEN.</p> <p>DER FAHRER MUSS MINDESTENS 16 JAHRE ALT SEIN.</p> <hr/> <p>EIN ATV DIESER KATEGORIE S (SPORT) IST EIN HOCHLEISTUNGSFAHRZEUG. ES IST FÜR DEN SPORTLICHEN EINSATZ ZUR FREIZEITGESTALTUNG UND BEI WETTBEWERBEN DURCH FAHRER GEEIGNET, DIE FORTGESCHRITTENE FÄHIGKEITEN UND BETRÄCHTLICHE ERFAHRUNG BESITZEN.</p> <hr/> <p>TRAININGSKURSE ZUR SCHULUNG IM FAHREN VON ATVs WERDEN ANGEBOten. FÜR WEITERE INFORMATIONEN WENDEN SIE SICH BITTE AN IHREN HÄNDLER.</p> <hr/> <p>WENDEN SIE SICH AN IHREN HÄNDLER, UM NÄHERE INFORMATIONEN ÜBER DIE STAATLICHE ODER LOKALE GESETZGEBUNG FÜR DEN BETRIEB DES ATvs ZU ERHALTEN.</p> <div style="border: 1px solid black; padding: 2px; font-size: 0.8em; font-weight: bold;">DIESES ANHÄNGESCHILD DARF VOR DEM VERKAUF NICHT ENTFERNT WERDEN.</div>	<div style="text-align: center; font-size: 2em; font-weight: bold; margin-bottom: 10px;">! WARNUNG</div> <p>Eine unsachgemäße Verwendung dieses ATvs kann zu SCHWEREN VERLETZUNGEN oder sogar zum TOD führen.</p> <table style="width: 100%; text-align: center;"> <tr> <td></td> <td></td> <td></td> <td></td> </tr> <tr> <td style="font-size: 0.8em;">IMMER EINEN ZUGELASSENEN HELM UND SCHUTZKLEIDUNG TRAGEN!</td> <td style="font-size: 0.8em;">FAHREN SIE NIEMALS AUF OFFENTLICHEN STRASSEN.</td> <td style="font-size: 0.8em;">KEINE PASSAGIERE MITNEHMEN!</td> <td style="font-size: 0.8em;">KEINESFALLS UNTER EINWIRKUNG VON ALKOHOL ODER DROGEN FAHREN!</td> </tr> </table> <p>Fahren Sie NIEMALS:</p> <ul style="list-style-type: none"> • ohne ein entsprechendes Training oder entsprechende Einweisungen; • mit Geschwindigkeiten, die für Ihre Fähigkeiten oder die herrschenden Bedingungen zu hoch sind; • Auf öffentlichen Straßen – es könnte zu einem Zusammenstoß mit anderen Fahrzeugen kommen. • mit einem Mitfahrer – Mitfahrer beeinträchtigen das Gleichgewicht und das Lenkvermögen und erhöhen dadurch das Risiko, die Kontrolle über das Fahrzeug zu verlieren. <p>SIE MÜSSEN IMMER:</p> <ul style="list-style-type: none"> • die angemessene Fahrtechnik verwenden, um ein Überschlagen des Fahrzeugs auf Hügel und in unebenem Gelände und beim Wenden zu vermeiden; • asphaltierte und gepflasterte Untergründe vermeiden – ein glatter Bodenbelag kann die Handhabung und Kontrolle über das Fahrzeug stark beeinflussen. <p style="text-align: center; font-size: 0.8em;">DIE BETRIEBSANLEITUNG LESEN. ALLE ANWEISUNGEN & WARNHINWEISE BEFOLGEN.</p>					IMMER EINEN ZUGELASSENEN HELM UND SCHUTZKLEIDUNG TRAGEN!	FAHREN SIE NIEMALS AUF OFFENTLICHEN STRASSEN.	KEINE PASSAGIERE MITNEHMEN!	KEINESFALLS UNTER EINWIRKUNG VON ALKOHOL ODER DROGEN FAHREN!
									
IMMER EINEN ZUGELASSENEN HELM UND SCHUTZKLEIDUNG TRAGEN!	FAHREN SIE NIEMALS AUF OFFENTLICHEN STRASSEN.	KEINE PASSAGIERE MITNEHMEN!	KEINESFALLS UNTER EINWIRKUNG VON ALKOHOL ODER DROGEN FAHREN!						

vmo2009-005-003_en

BESCHREIBUNG DES FAHRZEUGMOTORS:

XXXXX

EPA-ZERTIFIZIERT

NER (NORMALISIERTE EMISSIONSRATE) = X
 AUF EINER SKALA VON 0 BIS 10,
 WOBEI 0 AM SAUBERSTEN IST
*** VOR DEM VERKAUF NICHT ENTFERNEN!**



704901107

vmo2006-005-009_en

TYPISCH

Sicherheitshinweisschilder auf dem Fahrzeug

Lesen und verstehen Sie alle Sicherheitshinweisschilder auf Ihrem Fahrzeug.

Die Sicherheitshinweisschilder sollten als unveränderliche Fahrzeugbestandteile betrachtet werden. Wenn sie fehlen oder beschädigt sind, können sie kostenlos ersetzt werden. Wenden Sie sich an einen Can-Am Vertrags Händler.

HINWEIS: Die folgenden in dieser Bedienungsanleitung verwendeten Abbildungen sind nur allgemeine Darstellungen. Ihr Modell kann abweichen.

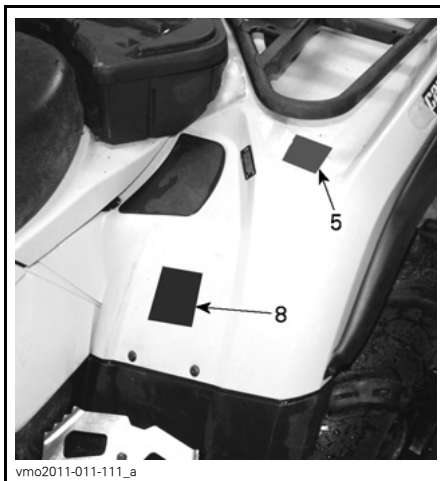
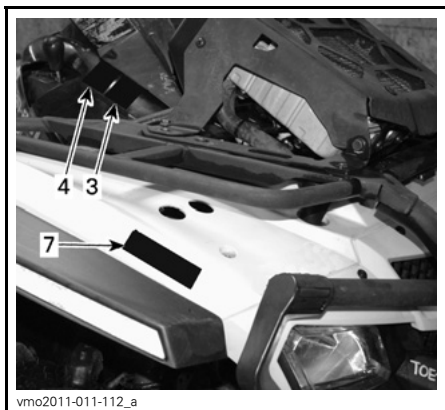
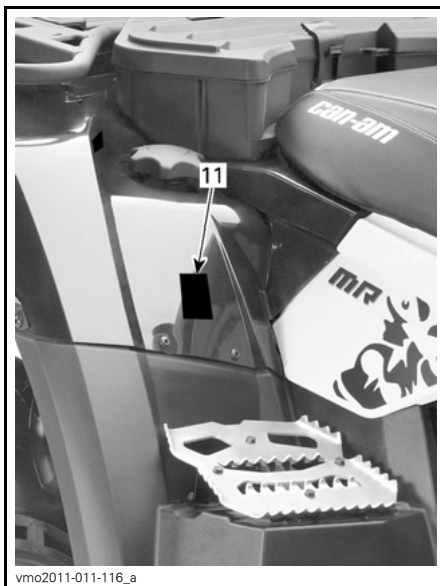

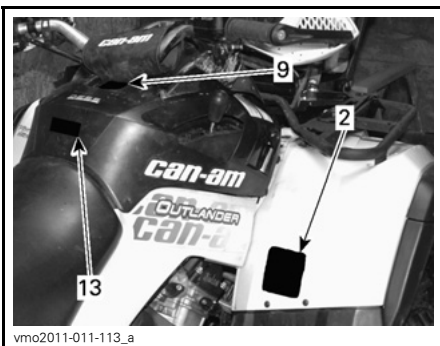
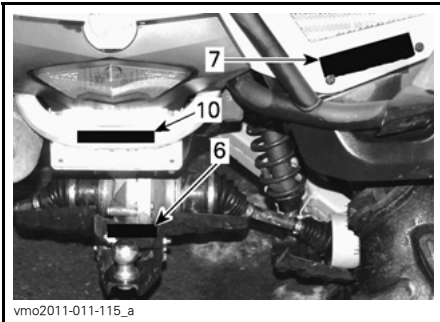
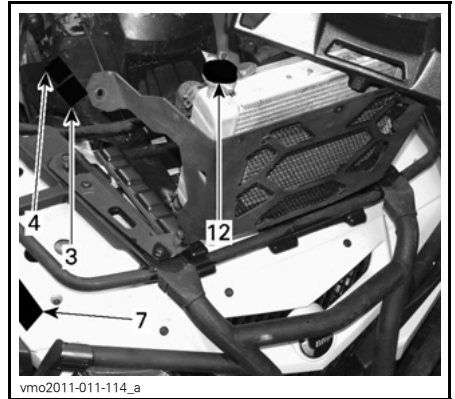

⚠️ WARNUNG

Eine unsachgemäße Verwendung dieses ATVs kann zu **SCHWEREN VERLETZUNGEN** oder sogar zum **TOD** führen.

IMMER EINEN ZUGELASSENEN HELM UND SCHUTZKLEIDUNG TRAGEN!

NICHT AUF ÖFFENTLICHEN STRASSEN FAHREN!

KEINE PASSAGIERE MITNEHMEN!

KEINESFALLS UNTER EINWIRKUNG VON ALKOHOL ODER DROGEN FAHREN!

Fahren Sie **NIEMALS**:

- ohne ein entsprechendes Training oder entsprechende Einweisungen;
- mit Geschwindigkeiten, die für Ihre Fähigkeiten oder die herrschenden Bedingungen zu hoch sind;
- auf öffentlichen Straßen – es könnte zu einem Zusammenstoß mit anderen Fahrzeugen kommen;
- mit einem Mitfahrer – Mitfahrer beeinträchtigen das Gleichgewicht und das Lenkvermögen und erhöhen dadurch das Risiko, die Kontrolle über das Fahrzeug zu verlieren.

SIE MÜSSEN IMMER:

- die angemessene Fahrtechnik verwenden, um ein Überschlagen des Fahrzeugs auf Hügeln und in unebenem Gelände und beim Wenden zu vermeiden;
- asphaltierte und gepflasterte Untergründe vermeiden – ein glatter Bodenbelag kann die Handhabung und Kontrolle über das Fahrzeug stark beeinflussen.

DIE BETRIEBUNGSANLEITUNG LESEN.
ALLE ANWEISUNGEN & WARNSCHILDER BEFOLGEN.

vmo2009-003-004_en

HINWEISSCHILD 1



HINWEISSCHILD 2

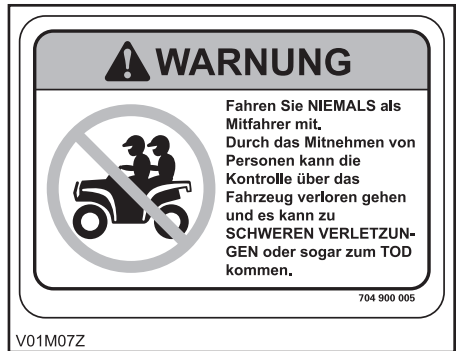

HINWEISSCHILD 5



HINWEISSCHILD 3

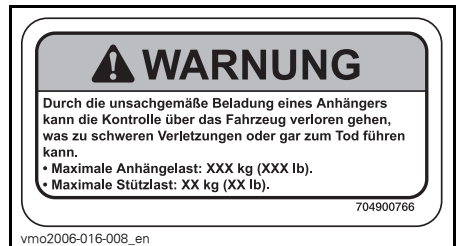

HINWEISSCHILD 6: ZUTREFFENDE WERTE ENTNEHMEN SIE DEN TECHNISCHEN DATEN.



HINWEISSCHILD 4

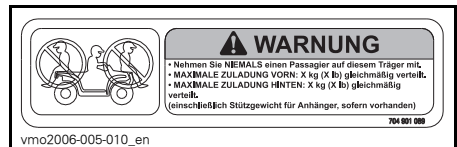

HINWEISSCHILD 7: VORDERER UND HINTERER KOTFLÜGEL (ZUTREFFENDE WERTE ENTNEHMEN SIE DEN TECHNISCHEN DATEN.)

WARNUNG

Falscher Reifenluftdruck oder Überlastung kann zum Verlust der Kontrolle über das Fahrzeug und zu **SCHWEREN VERLETZUNGEN** oder gar zum TOD führen.

REIFEN-DRUCK	KALTEM REIFEN
BIS ZU XXX kg (XXX lb)	VORN
	MAX: XX,X kPa (X,X psi)
	MIN: XX,X kPa (X,X psi)
	HINTEN
	MAX: XX,X kPa (X,X psi)
	MIN: XX,X kPa (X,X psi)

Sorgen Sie **IMMER** für den richtigen Reifendruck, wie angegeben.
Der Reifendruck darf **KEINESFALLS** unter dem Mindestwert liegen. Dadurch könnte sich der Reifen von der Felge lösen.
Überschreiten Sie **KEINESFALLS** die Tragfähigkeit des Fahrzeugs von XXX kg (XXX lb), einschließlich des Gewichts des Fahrers, der Zuladung, des Zubehörs und des Stützgewichts.

704901289

vmo2007-015-019_en

HINWEISSCHILD 8: (ZUTREFFENDE WERTE ENTNEHMEN SIE DEN TECHNISCHEN DATEN.)

WARNUNG

Eine zu ziehende Last NIEMALS hier oder am Gepäckträger befestigen.

Das kann zum Umkippen des Fahrzeugs führen.

Zum Ziehen einer Last IMMER die Anhängerkupplung verwenden.

704902005

vmo2010-004-002_en

HINWEISSCHILD 10

DA

FINN OG LES BRUGERVEILEDNINGEN, OVERHOLD ALLE INSTRUKTIONER OG ADVARSLER.

NL

ZOEK DE GEBRUIKSHANDLEIDING OP EN LEES HEM. HOUD U AAN ALLE AANWIJZINGEN EN WAARSCHUWINGEN.

FR

LOCALISER ET LIRE LE GUIDE DE L'OPERATEUR. SUIVRE TOUTS LES CONSIGNES ET AVERTISSEMENTS.

FI

PAIKANNA JA LUE KÄYTTÄJÄN OPAS. NOUDATA KAIRIKKA KÄYTTÖOHJEITA JA VAROITUKSIA.

DE

BETRIEBSANLEITUNG AUSFINDIG MACHEN UND LESEN. ALLE ANWEISUNGEN UND WARNHINWEISE BEFOLGEN.

EL

BΡΕΪΞΤΕ ΚΑΙ ΔΙΑΒΑΣΤΕ ΤΟΝ ΟΔΗΓΟ ΧΕΙΡΙΣΤΗ, ΑΚΟΛΟΥΘΗΣΤΕ ΟΛΕΣ ΤΙΣ ΟΔΗΓΙΕΣ ΚΑΙ ΠΡΟΒΕΛΔΟΤΟΙΗΣΕΙΣ.

IT

LEGGERE IL MANUALE DELL'OPERATORE. SEGUIRE TUTTE LE ISTRUZIONI E AVVERTENZE.

PT

LOCALIZAR E LER O GUIA DE OPERAÇÃO, OBSERVAR TODAS AS INSTRUÇÕES E MENSAGENS DE AVISO.

ES

UBICAR Y LEER LA GUÍA DEL OPERADOR. ATENERSE A TODAS LAS INSTRUCCIONES Y MENSAJES DE ADVERTENCIA.

SV

TA REDA PÅ INSTRUKTIONSBOKEN OCH LÄS DEN. UPPMÄRKSAMMA ALLA ANVISNINGAR OCH VARNINGAR.

704 901 177

vmo2006-014-003_a

HINWEISSCHILD 11: FÜR FAHRZEUGE AUßERHALB KANADAS - DER USA

THIS VEHICLE IS AN ALL TERRAIN VEHICLE AND IS NOT INTENDED FOR USE ON PUBLIC ROADS.

DIESES FAHRZEUG IST EIN GELÄNDEFAHRZEUG UND NICHT FÜR DEN GEBRAUCH AUF ÖFFENTLICHEN STRASSEN BESTIMMT.

V.I.N. IS LOCATED BELOW THE SEAT DIE FAHRZEUG-IDENKTIFIZIERUNGSNUMMER BEFINDET SICH UNTER DEM SITZ

704901315

vmo2007-015-021

HINWEISSCHILD 9

SICHERHEITSHINWEISE

63



HINWEISSCHILD 12



HINWEISSCHILD 13

Konformitätsetiketten

Diese Etiketten geben Sie Konformität des Fahrzeugs an.



POSITION: UNTER DEM SITZ AUF DER OBEREN RAHMENSTANGE

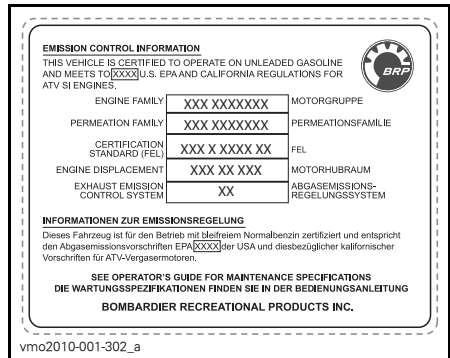

POSITION: UNTER DEM SITZ AUF DER OBEREN RAHMENSTANGE



POSITION: HINTERER KOTFLÜGEL

Schild mit technischen Informationen

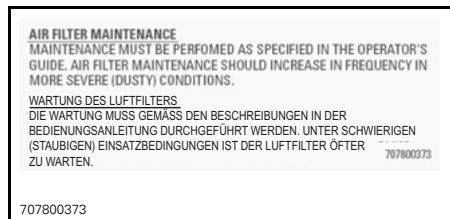

POSITION: UNTER DEM SITZ AUF DER OBEREN RAHMENSTANGE

FAHRZEUG- INFORMATIONEN

BEDIENELEMENTE/INSTRUMENTE/AUSSTATTUNG

HINWEIS: Einige Bedienelemente/Instrumente/Ausstattungsmerkmale sind nur optionale Elemente.

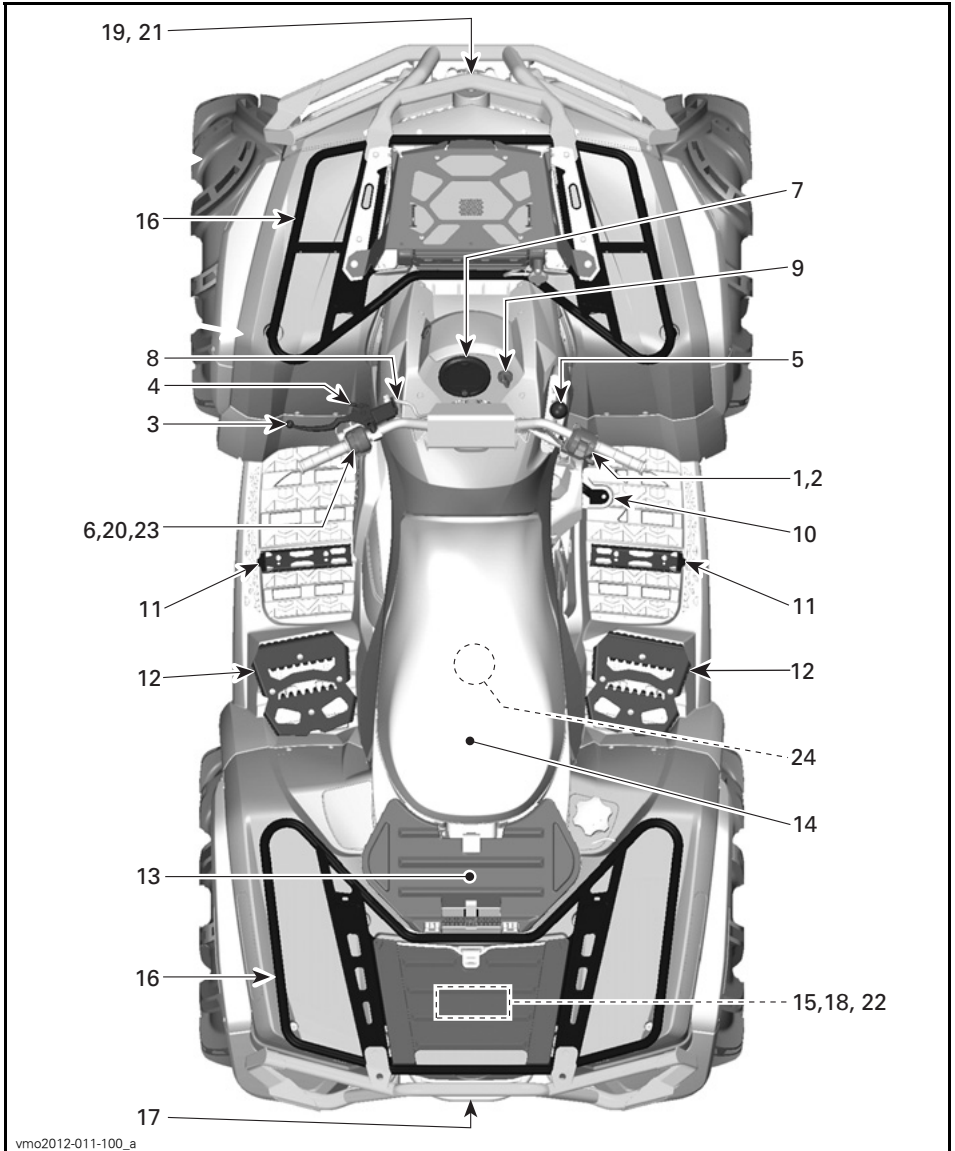

vmo2012-011-100_a

TYPISCH

1) Gashebel

Der Gashebel befindet sich auf der rechten Seite des Lenkers.

Wenn er nach vorn gedrückt wird, erhöht sich die Motordrehzahl und es wird das Einrücken der gewählten Fahrstufe ermöglicht.

Wenn der Gashebel losgelassen wird, kehrt die Motordrehzahl automatisch in den Leerlauf zurück und das Fahrzeug verliert allmählich an Geschwindigkeit.

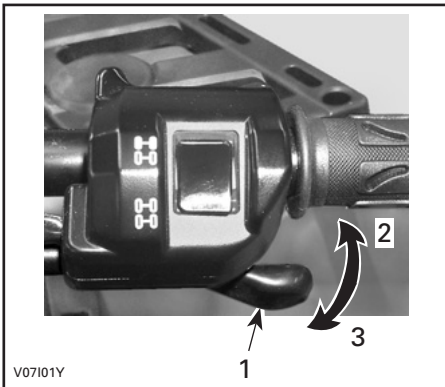

TYPISCH

1. Gashebel
2. Gas geben
3. Gas wegnehmen

2) Wahlschalter Zweirad-/Allradantrieb

Der Wahlschalter für Zweirad-/Allradantrieb befindet sich auf der rechten Seite des Lenkers.

Mit diesem Wahlschalter können Sie bei stehendem Fahrzeug zwischen Zweiradantrieb und Allradantrieb umschalten.

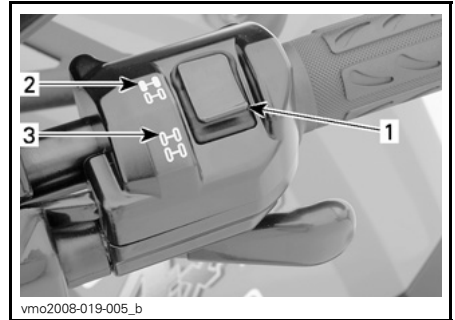

TYPISCH

1. Wahlschalter
2. Zweiradantrieb
3. Allradantrieb

ZUR BEACHTUNG Das Fahrzeug muss angehalten werden, um den Wahlschalter für den Zweirad-/Allradantrieb ein- oder auszuras-ten. Es kann zu mechanischen Schäden kommen, wenn der Wahlschalter während der Fahrt betätigt wird.

ZUR BEACHTUNG Wenn die hinteren Räder durchdrehen, nehmen Sie Gas weg und warten Sie, bis sich der Motor im Leerlauf dreht, bevor Sie in den Allradantrieb schalten.

Der Allradantrieb wird eingeschaltet, indem Sie den Wahlschalter nach unten drücken.

Bei der Lektüre dieser Bedienungsanleitung denken Sie an Folgendes:

⚠️ WARNUNG

Weist auf eine mögliche Gefahrensituation hin, deren Nichtvermeidung schwere Personenschäden verursachen oder sogar zum Tod führen kann.



V0710DY

ALLRADANTRIEB

Um den Allradantrieb wieder auszu-
schalten, drücken Sie den Wahlschal-
ter in die Position Zweiradantrieb.



V0710EY

ZWEIRADANTRIEB

Wenn sich der Wahlschalter in der Po-
sition Zweiradantrieb befindet, fährt
das Fahrzeug immer mit dem Zweirad-
antrieb.

3) Linker Bremshebel

Wenn der linke Bremshebel angezo-
gen wird, werden die vorderen und
hinteren Bremsen betätigt.

Wenn der Bremshebel losgelassen
wird, sollte er automatisch wieder in
die Ausgangsstellung zurückkehren.

Die Bremswirkung ist proportional zur
Kraft, die auf den Hebel ausgeübt wird.

HINWEIS: Wie auch bei anderen auf
Rädern laufenden Fahrzeugen wird
beim Bremsen das Gewicht des Fahr-
zeugs auf die vorderen Räder verlagert.
Um eine größere Bremswirkung
zu erzielen, überträgt das Bremssys-
tem daher eine höhere Bremskraft auf
die Vorderräder. Dies hat bei abruptem
Bremsen Auswirkungen auf die Hand-
habung und Steuerung des Fahrzeugs.
Berücksichtigen Sie dies beim Bremsen.

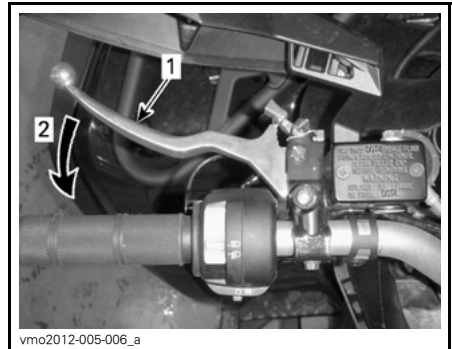

vmo2012-005-006_a

TYPISCH

1. Bremshebel
2. Bremse anziehen

4) Feststellbremse

Die Feststellbremse befindet sich auf der linken Seite des Lenkers.

Wenn die Bremse angezogen ist, wird jede Bewegung des Fahrzeugs verhindert. Das Arretieren der Bremse kann zum Beispiel beim Wenden in drei Zügen, während des Transports des Fahrzeugs oder wenn das Fahrzeug nicht betrieben wird nützlich sein.

! WARNUNG

Betätigen Sie immer die Feststellbremse **und** bringen Sie den Schalthebel in die Stellung PARK, wenn das Fahrzeug abgestellt wird.

Feststellbremse betätigen: Ziehen Sie den Bremshebel an und halten Sie ihn in dieser Stellung, während Sie die Hebelsperre bewegen. Die Feststellbremse ist nun betätigt.

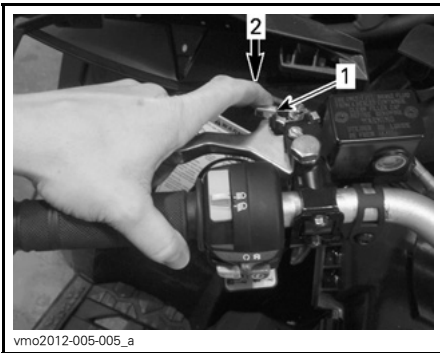

TYPISCH

1. Feststellbrems-Verriegelungshebel
2. Zum Anziehen der Feststellbremse drücken

HINWEIS: Der Verriegelungshebel lässt sich verstellen, um den Bremshebelweg auszugleichen.

! WARNUNG

Vergewissern Sie sich, dass das Fahrzeug bei betätigter Feststellbremse sicher auf einer Stelle stehen bleibt.

Lösen der Feststellbremse: Ziehen Sie den Bremshebel an. Der Sperrhebel muss automatisch wieder in seine Ausgangsstellung zurückkehren. Der Bremshebel muss wieder in seine Ruheposition zurückkehren.

! WARNUNG

Vergewissern Sie sich, dass die Feststellbremse vollständig gelöst ist, bevor Sie mit dem Fahrzeug anfahren. Wenn die Bremsen während der Fahrt schleifen, weil ständig Druck auf den Bremshebel ausgeübt wird, kann dies zu Schäden am Bremssystem führen, die Bremswirkung kann verloren gehen und/oder es kann zu einem Brand kommen.

5) Schalthebel

Der Schalthebel befindet sich auf der rechten Seite des Fahrzeugs in der Nähe der Lenksäule.

Ein Hebel mit 5 Positionen: P, R, N, H und L.

Um in einen anderen Gang zu schalten, halten Sie das Fahrzeug vollständig an und stellen Sie dann den Hebel in die gewünschte Position. Wenden Sie dabei keine übermäßige Kraft auf. Ist ein Schalten nicht möglich, schaukeln Sie das Fahrzeug vor und zurück, um die Zahnräder im Getriebe zu verschieben und versuchen Sie es erneut.

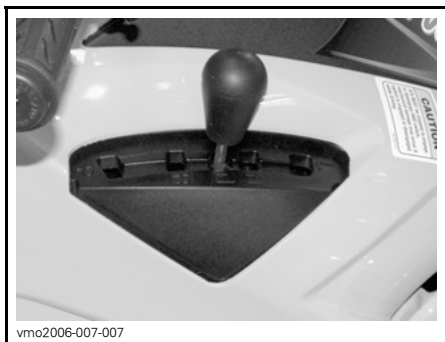

vmo2006-007-007

SCHALTMUSTER

ZUR BEACHTUNG Halten Sie das Fahrzeug immer vollständig an und betätigen Sie die Bremse, bevor Sie den Schalthebel bewegen.

P: Park-Position

In dieser Position wird die Schaltung gesperrt, um ein Bewegen des Fahrzeugs zu vermeiden. Schalten Sie immer in diese Position, wenn das Fahrzeug nicht gefahren wird. Manchmal kann es erforderlich sein, das Fahrzeug nach vorn und hinten zu kippen, damit die Gänge in der Schaltung einrasten und die Parkposition eingelegt werden kann.

R: Rückwärts

Diese Stellung erlaubt das Rückwärtsfahren. Dieses Fahrzeug ist mit einer Geschwindigkeitsbegrenzung für das Rückwärtsfahren ausgestattet.

! WARNUNG

Beim Fahren im Rückwärtsgang prüfen Sie immer, ob der Weg hinter Ihnen frei ist und sich keine Personen oder Hindernisse hinter Ihnen befinden. Wir raten Ihnen, beim Zurückstoßen auf dem ATV zu sitzen. Vermeiden Sie es, aufzustehen. Beim Aufstehen könnte der Gashebel ungewollt betätigt werden und das Fahrzeug dadurch unerwartet beschleunigen.

N: Neutral

In dieser Position wird die Schaltung entriegelt, sodass das Fahrzeug per Hand bewegt werden kann.

H: Bereich für hohe Geschwindigkeit

Damit wird im Getriebe der Gang für hohe Geschwindigkeiten eingelegt. Dies ist der normale Geschwindigkeitsbereich beim Fahren. In dieser Position erreicht das Fahrzeug die Höchstgeschwindigkeit.

L: Bereich für niedrige Geschwindigkeit

Damit wird im Getriebe der Gang für niedrige Geschwindigkeiten eingelegt. Dies ist die Arbeitsposition. Mit diesem Gang kann sich das Fahrzeug bei maximalem Antrieb und maximaler Leistung langsam bewegen.

Dieses Fahrzeug ist speziell für das Fahren im Schlamm vorgesehen. Nutzen Sie beim Fahren im Schlamm stets den Bereich für niedrige Geschwindigkeit.

HINWEIS: Verwenden Sie den Gang für niedrige Geschwindigkeiten, um Lasten zu ziehen oder um einen steilen Abhang hinaufzufahren.

6) Multifunktionsschalter

Der Multifunktionsschalter befindet sich auf der linken Seite des Lenkers.

Das Multifunktionsschalter-Gehäuse ist mit den folgenden Bedienelementen ausgestattet:

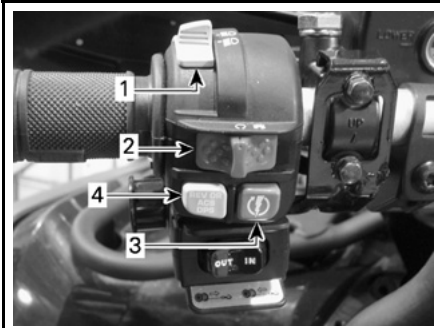

vmo2012-005-004_a

TYPISCH — MULTIFUNKTIONSSCHALTER

1. Scheinwerferschalter
2. Motor-Nothalt-Schalter
3. Motorstartknopf
4. Übersteuerung-/DPS-/ACS-Taste

Scheinwerferschalter

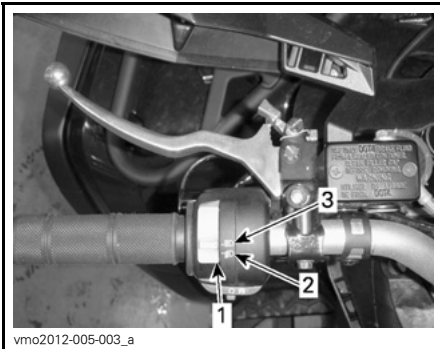

vmo2012-005-003_a

SCHEINWERFERSCHALTER-FUNKTIONEN

1. Scheinwerferschalter
2. Ablendlicht und Rücklicht
3. Fernlicht und Rücklicht

HINWEIS: Bewegen Sie den Zündschalter in die Stellung ON "ohne Licht", um den Scheinwerfer auszuschalten.

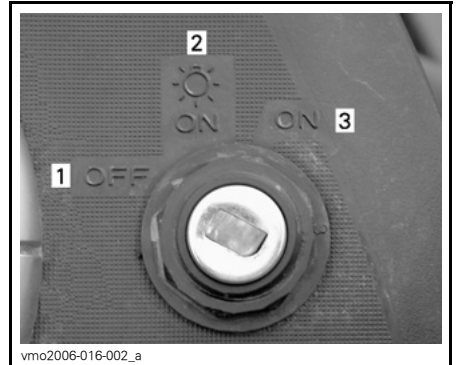

vmo2006-016-002_a

ZÜNDSCHALTER-STELLUNGEN

1. OFF
2. ON "mit Licht"
3. ON "ohne Licht"

Motor-Nothalt-Schalter

Dieser Schalter kann zum Ausschalten des Motors und als Notfallschalter verwendet werden.

Zum Ausschalten des Motors geben Sie kein Gas mehr und schalten Sie dann den Motor-Nothalt-Schalter in die Stellung STOP.

HINWEIS: Der Motor kann zwar durch Drehen des Zündschlüssels in die Stellung OFF ausgeschaltet werden, wir empfehlen jedoch, den Motor durch Schalten des Motor-Nothalt-Schalters in die Stellung STOP auszuschalten.



vmo2012-005-001_a

TYPISCH

1. Motor-Nothalt-Schalter

Motorstartknopf

Zum Starten des Motors stellen Sie den Motor-Nothalt-Schalter auf RUN.

Drücken Sie den Motorstartknopf und halten Sie ihn gedrückt. Lassen Sie den Schalter sofort los, nachdem der Motor gestartet hat.

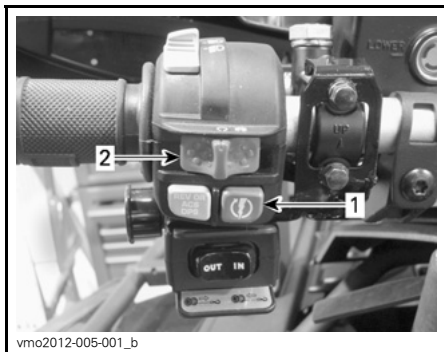

vmo2012-005-001_b

TYPISCH

1. Motorstartknopf
2. Motor-Nothalt-Schalter

HINWEIS: Der Motor wird nicht angedreht, wenn sich der Motor-Nothalt-Schalter und/oder der Zündschalter in der Stellung OFF befinden/befindet.

Übersteuerung-/DPS-/ACS-Taste

Diese Taste hat 3 Funktionen.



vmo2012-005-001_c

TYPISCH

1. Übersteuerung-/DPS-/ACS-Taste
2. Motor-Nothalt-Schalter

Funktion Übersteuerung

Wenn sich der Schalthebel in der Stellung **RÜCKWÄRTS** befindet, wird die Motordrehzahl begrenzt. Somit kann mit dem Gashebel beim Fahren im Rückwärtsgang nicht die volle Drehzahl abgerufen werden.

Bei der Lektüre dieser Bedienungsanleitung denken Sie an Folgendes:

⚠️ WARNUNG

Weist auf eine mögliche Gefahrensituation hin, deren Nichtvermeidung schwere Personenschäden verursachen oder sogar zum Tod führen kann.

⚠️ WARNUNG

Beim Hinabfahren eines Hügels im Rückwärtsgang kann die Drehzahl durch die auf das Fahrzeug wirkende Schwerkraft über die vom Drehzahlbegrenzer festgelegte Drehzahl steigen.

Mit der Übersteuerung-/DPS-/ACS-Taste umgehen Sie beim Zurückstoßen mit viel Gas die Drehzahlbegrenzung für den Rückwärtsgang.

⚠️ WARNUNG

Verwenden Sie den Schalter Übersteuerung nur, um das Fahrzeug aus Schlamm oder sonstigem weichem Gelände freizufahren. Verwenden Sie den Schalter Übersteuerung nicht bei normalem Betrieb im Rückwärtsgang. Andernfalls ist das Rückwärtsfahren mit hoher Geschwindigkeit möglich und das Risiko, die Kontrolle über das Fahrzeug zu verlieren, nimmt zu.

Gehen Sie wie folgt vor, um die Funktion Übersteuerung zu verwenden:

Während sich der Schalthebel in der Stellung RÜCKWARTS befindet.

1. Stellen Sie sicher, dass das Fahrzeug angehalten hat.
2. Betätigen Sie nicht den Gashebel.

⚠️ WARNUNG

Betätigen Sie niemals die Taste Übersteuerung, wenn Sie den Gashebel noch nicht losgelassen haben, da Sie sonst möglicherweise die Kontrolle über das Fahrzeug verlieren.

3. Halten Sie die Übersteuerung-/DPS-/ACS-Taste gedrückt und betätigen Sie dann allmählich den Gashebel.

HINWEIS: Bei Betätigung der Taste Übersteuerung durchläuft zur Bestätigung der Funktion die Meldung **ÜBERSTRN** die Multifunktionsanzeige.

DPS-Funktion

Diese Taste dient zum Ändern des DPS-Modus (dynamische Servolenkung).



1. Übersteuerung-/DPS-/ACS-Taste

Zum Ändern des DPS-Modus siehe Abschnitt *EINSTELLUNGEN AN IHREM FAHRZEUG VORNEHMEN*.

ACS-Funktion

Mit dieser Taste wird auch die Einstellung der Aufhängung ACS verändert.



1. Übersteuerung-/DPS-/ACS-Taste

Zum Ändern der Einstellung der Aufhängung ACS siehe Unterabschnitt *EINSTELLUNGEN AN IHREM FAHRZEUG VORNEHMEN*.

7) Multifunktionsanzeige

Die Multifunktionsanzeige befindet sich in der Mitte des Lenkers.

! WARNUNG

Die Auswahl der verschiedenen numerischen Anzeigen und Systembetriebsmodi und die Änderung von Einstellungen sollten nur bei angehaltenem Fahrzeug erfolgen. Die Auswahl dieser Funktionen während der Fahrt wird nicht empfohlen, da dies Ihre Aufmerksamkeit von der aktuellen Situation ablenkt.

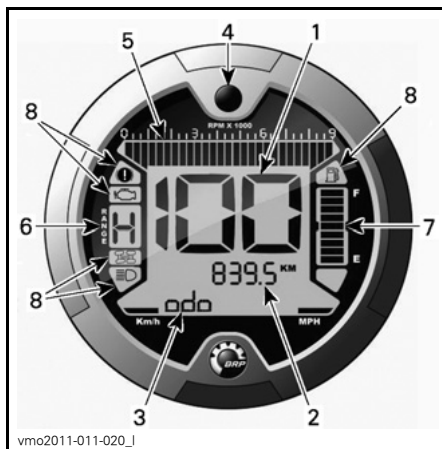

1. Anzeige 1 (Drehzahlmesser)
2. Anzeige 2 (Modus)
3. Anzeige 3 (Modus/Mitteilung)
4. Anzeigewahltaste
5. Drehzahlmesser
6. Ganganzeige
7. Kraftstoffstandanzeige
8. Anzeigeleuchten

Einheitenauswahl (MPH oder km/h)

Diese Multifunktionsanzeige ist werkseitig auf das britische Maß- und Gewichtssystem eingestellt, aber man kann sie auf das metrische System umstellen. Wenden Sie sich zum Umstellen an einen Can-Am Vertragshändler.

HINWEIS: Damit wird die Einheit aller Funktionen gewechselt.



1. Einheitenauswahl

Sprachauswahl

Die Anzeige unterstützt verschiedene Sprachen.

Zum Einstellen der von Ihnen bevorzugten verfügbaren Sprache wenden Sie sich an einen Can-Am Vertrags-händler.

Anzeige 1 (Drehzahlmesser)

Diese Anzeige zeigt die Fahrzeug-Geschwindigkeit an.

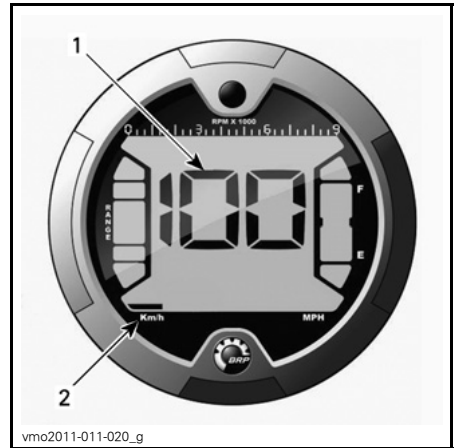

1. Fahrzeuggeschwindigkeit
2. Einheitenauswahl

Anzeige 2 (Modus)

Je nach Fahrzeugmodell können die folgenden Modi durch Drücken der Auswahltaste aufgerufen werden:

- Kilometerzähler (ODO)
- Tageskilometerzähler (TRIP)
- Fahrtzeitmesser (TRIP TIME)
- Motorbetriebsstundenzähler (ENGINE HOURS)
- U/min des Motors (RPM)
- Federung ACS (AIR_SUSP)
- Uhr (CLOCK).

HINWEIS: Eine Abkürzung des gewählten Modus wird auch in Anzeige 3 dargestellt (Abkürzungen in Klammern).

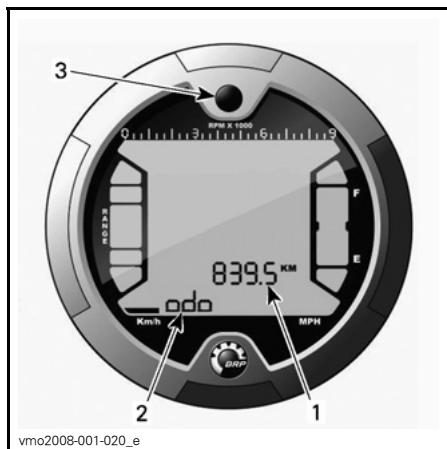

1. Anzeige 2 (Modus)
2. Anzeige 3 (Modus/Mitteilung)
3. Auswahltaste

Kilometerzähler

Dieser Zähler zeichnet die gesamte gefahrene Distanz auf.

Tageskilometerzähler

Zeichnet die zurückgelegte Entfernung seit seiner Rücksetzung auf.

Zum Zurücksetzen Anzeigewahltaste drücken und HALTEN.

Betriebsstundenzähler

Zeichnet die Betriebsdauer des Fahrzeugs seit der Aktivierung des elektrischen Systems nach dem letzten Zurücksetzen auf.

Zum Zurücksetzen Anzeigewahltaste drücken und HALTEN.

Betriebsstundenzähler des Motors

Zeichnet die Motorlaufzeit auf.

Umdrehungen des Motors pro Minute (RPM)

Misst RPM des Motors.

Aufhängung ACS

Zeigt die Einstellung der Federung ACS an.

Uhr

Zeigt die aktuelle Uhrzeit.

Zum Einstellen der aktuellen Uhrzeit gehen Sie folgendermaßen vor:

1. Wählen Sie die Uhranzeige.



1. Anzeigewahltaste
2. Uhrzeit (Anzeige 2)
3. Am/Pm (12-Stunden-Format)
4. Meldung (Anzeige 3)

2. Drücken und HALTEN Sie die Taste (SET TIME erscheint auf Anzeige 3).
3. Wählen Sie das 12-Stunden-(12H-) oder 24-Stunden-(24H-)Format per Tastendruck.
4. Bei Auswahl des 12-Stunden-Formats wählen Sie per Tastendruck Am („A“) oder Pm („P“).
5. Drücken und HALTEN Sie die Taste.
6. Wählen Sie die erste Stundenziffer per Tastendruck.
7. Drücken und HALTEN Sie die Taste.
8. Wählen Sie die zweite Stundenziffer per Tastendruck.

9. Drücken und HALTEN Sie die Taste.
10. Wählen Sie die erste Minutenziffer per Tastendruck.
11. Drücken und HALTEN Sie die Taste.
12. Wählen Sie die zweite Minutenziffer per Tastendruck.
13. Geben Sie die Einstellungen per Tastendruck ein (CLOCK (Uhr) erscheint auf Anzeige 3).

Anzeige 3 (Modus/Mitteilung)

Diese Anzeige ist der abgekürzte Name des Modus, der durch Anzeige 2 dargestellt wird.

Sie teilt dem Fahrer auch wichtige Nachrichten mit, wenn eine Unregelmäßigkeit auftritt.

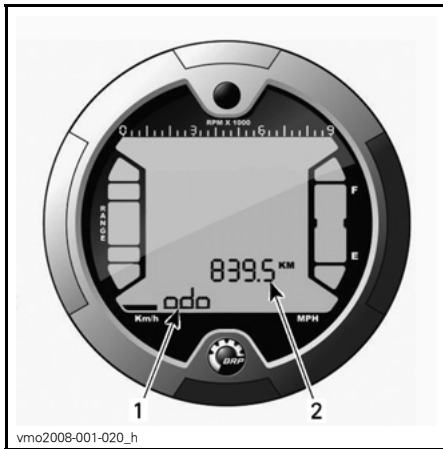

1. Anzeige 3 (Modus/Mitteilung)
2. Anzeige 2 (Modus)

Abkürzungs-Modus

Je nach Fahrzeugmodell können die folgenden Abkürzungen angezeigt werden:

- ODO (Kilometerzähler)
- TRIP (Tageskilometerzähler)

- TRIP TIME (Fahrzeitmesser)
- ENGINE HOURS (Betriebsstundenzähler des Fahrzeugs)
- RPM (U/min des Motors)
- AIR_SUSP (Aufhängung ACS)
- DPS (Dynamische Servolenkung)
- CLOCK (Uhr).

Anzeigewahltaste

Abhängig von der gewählten Funktion wechselt man mit diesem Knopf zwischen Modi oder stellt Daten zurück.

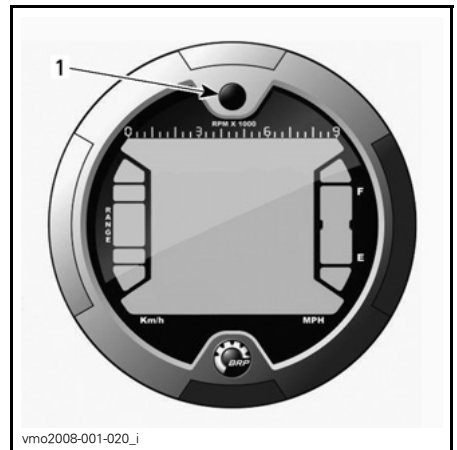

1. Auswahlstaste

Drehzahlmesser

Misst RPM des Motors. Um die Umdrehungszahl zu errechnen, multiplizieren Sie den angezeigten Wert mit 1000.

HINWEIS: RPM kann auch über Anzeige 2 (Modus) angezeigt werden. Siehe *ANZEIGE 2 (MODUS)* in diesem Unterabschnitt.

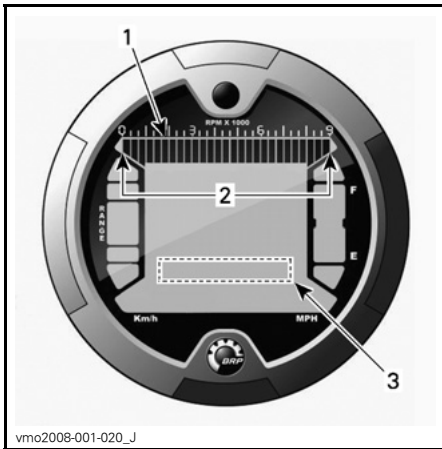

1. Drehzahlmesser
2. Betriebsbereich
3. Drehzahlmesser über Anzeige 2 (Modus)

Ganganzeige

Diese Anzeige zeigt den gewählten Gang an.

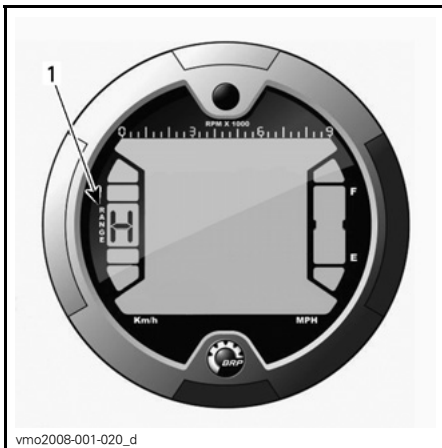

1. Gang

ANZEIGE	FUNKTION
P	Park-Position
R	Rückwärts
N	Neutral
H	Bereich für hohe Geschwindigkeit
L	Bereich für niedrige Geschwindigkeit

HINWEIS: Wenn der Buchstabe E in der Getriebestellungsanzeige eingeblendet wird, bedeutet dies, dass ein elektrischer Kommunikationsfehler vorliegt. Wenden Sie sich an einen Can-Am Vertragshändler.

Kraftstoffstandanzeige

Die Balkenanzeige zeigt laufend die Kraftstoffmenge im Tank an.

Zudem warnt eine Signallampe vor tiefem Kraftstoffstand, wenn nur noch ein Balken angezeigt ist.

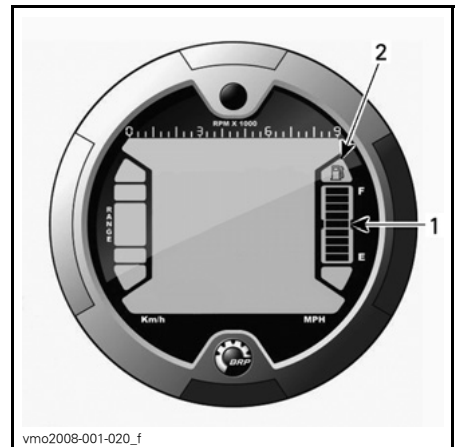

1. Kraftstoffstandanzeige
2. Anzeigelampe Niedriger Kraftstoffstand

Anzeigeleuchten

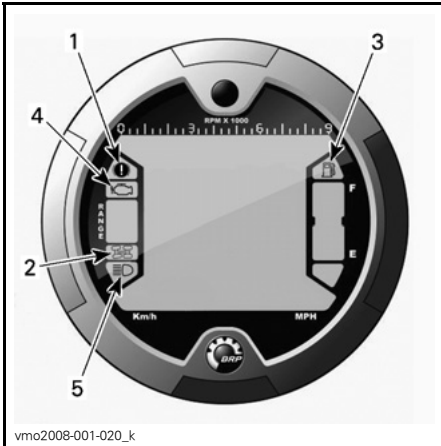

vmo2008-001-020_k

1. Anzeigeleuchte Standbremse
2. Anzeigeleuchte Allradantrieb
3. Anzeigeleuchte für niedrigen Kraftstoffstand
4. Anzeigeleuchte Motorüberprüfung
5. Fernlichtanzeigeleuchte

Beschreibung:



Feststellbremse ist betätigt.



Allradantrieb ist aktiviert.



Niedriger Kraftstoffstand. Es befinden sich noch ungefähr 2,0 L Kraftstoff im Tank.



Überprüfen Sie den Motor und die Funktion des D.E.S.S.



Fernlicht eingeschaltet.

8) 12-Volt-Steckdose

Sie können hier einen Handscheinwerfer oder andere tragbare Elektrogeräte anschließen.

Entfernen Sie den Schutzdeckel vor Gebrauch. Setzen Sie ihn nach dem Gebrauch zum Schutz gegen Witterungseinflüsse immer wieder auf.

Halten Sie die angegebenen Leistungsdaten ein. Siehe Unterabschnitt *TECHNISCHE DATEN*.

9) Zündschalter

Der Zündschalter befindet sich auf der Mittelabdeckung in der Nähe der Lenksäule.

Schlüsselschalter mit 3 Positionen.

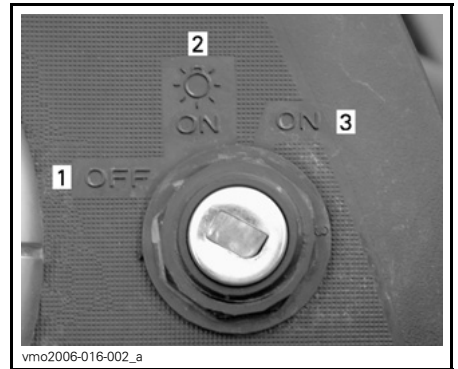

vmo2006-016-002_a

ZÜNDSCHALTER-STELLUNGEN

1. OFF
2. ON "mit Licht"
3. ON "ohne Licht"

Stecken Sie den Schlüssel in den Schalter und bringen Sie ihn in die gewünschte Position. Um den Schlüssel abziehen, bringen Sie den Schalter in die OFF-Position, dann ziehen Sie ihn heraus.

HINWEIS: Wird der Schlüssel in Position OFF gedreht und abgezogen, dauert es einige Sekunden, bis das elektrische System des Fahrzeugs abschaltet.

In der Position ON mit Licht wird die gesamte Beleuchtung am Fahrzeug eingeschaltet, unabhängig davon, ob der Motor läuft. Denken Sie jedoch daran, dass die Batterie entladen wird, wenn Sie die Beleuchtung einschalten, ohne dass der Motor läuft. Drehen Sie den Zündschlüssel immer in die OFF-Position, nachdem der Motor ausgeschaltet wurde.

HINWEIS: Der Motor kann zwar durch Drehen des Zündschlüssels in die Stellung OFF ausgeschaltet werden, wir empfehlen jedoch, den Motor mit dem Motor-Nothalt-Schalter auszuschalten.

Digital kodiertes Sicherheitssystem (D.E.S.S.)

Der Zündschlüssel enthält einen spezifischen elektronischen Schaltkreis, durch den er eine eindeutige elektronische Seriennummer erhält.

Dieser Zündschlüssel kann an keinem anderen Fahrzeug benutzt werden; umgekehrt kann auch der Zündschlüssel eines anderen Fahrzeugs nicht an Ihrem Fahrzeug benutzt werden, wenn er nicht entsprechend programmiert wurde.

Das D.E.S.S. bietet jedoch große Flexibilität. Sie können zusätzliche Zündschlüssel kaufen und für Ihr Fahrzeug programmieren lassen.

Wenden Sie sich für zusätzliche Zündschlüssel an Ihren Can-Am Vertrags Händler.

10) Bremspedal

Das Bremspedal befindet sich auf der rechten Seite des Fahrzeugs in der Nähe des Motors.

Wenn das Bremspedal betätigt wird, wird die hintere Bremse wirksam.

Wenn es losgelassen wird, sollte das Bremspedal automatisch wieder in die Ausgangsstellung zurückkehren.

Die Bremswirkung ist proportional zur Kraft, die auf das Pedal ausgeübt wird.

HINWEIS: Im Allradantriebsmodus wirkt die Bremse über den Antriebsstrang auch auf die Vorderräder.

Das Bremspedal betätigt jedoch nur die hintere Bremse. Wenn das Bremshebelsystem versagen sollte, kann die hintere Bremse durch Betätigung des Bremspedals aktiviert werden.

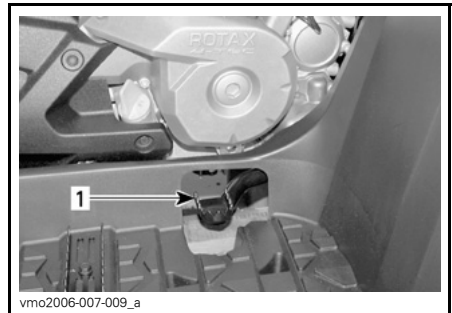

1. Bremspedal

11) Fußrasten

Die Fußrasten befinden sich auf der rechten und linken Seite des Fahrzeugs in der Nähe des Motors.



TYPISCH

1. Fahrer-Fußraste für normales Fahren

12) Fußrasten für Fahren im Schlamm

Die Fußrasten für Fahren im Schlamm befinden sich auf der rechten und linken Seite des Fahrzeugs in der Nähe des Motors hinter den normalen Fußrasten.

Sie unterstützen den Fahrer beim Fahren in Schlamm.

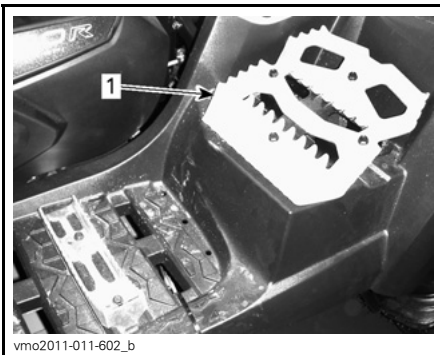

TYPISCH

1. Fußraste für Fahren im Schlamm

13) Tragbarer Gepäckbehälter

Öffnung der Aufbewahrungsbox

Haken Sie die Gummiverriegelung aus, um die Aufbewahrungsbox zu öffnen.

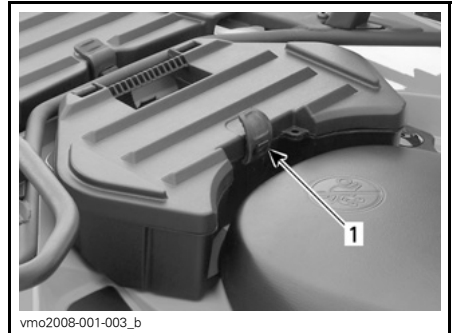

1. Gummiverriegelung

Entfernen der Aufbewahrungsbox

1. Ziehen Sie am Befestigungsriemen der Aufbewahrungsbox, um diese vom Fahrzeug zu lösen.
2. Entfernen Sie die Aufbewahrungsbox.

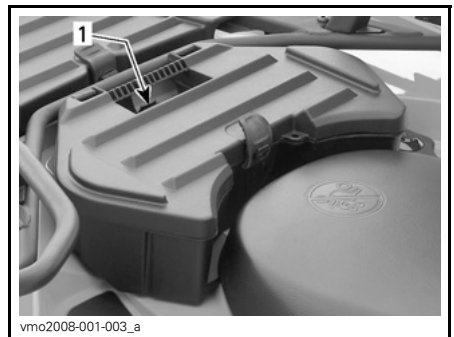

1. Riemen

Anbringen der Aufbewahrungsbox

1. Ordnen Sie die Aufbewahrungsbox auf dem hinteren Kotflügel an.
2. Wenn die Aufbewahrungsbox in der richtigen Position ist, drücken Sie sie fest nach unten in die Verriegelung.

14) Sitz

Demontage des Sitzes

Zum Ausbau des Fahrersitzes ist seine Verriegelung nach vorn zu drücken. Diese Verriegelung befindet sich unter dem hinteren Ende des Sitzes.



TYPISCH

1. Sitzverriegelung

Ziehen Sie den Sitz nach hinten. Heben Sie den Sitz weiter an, bis Sie die vordere Sitzhalterung lösen und dann den Sitz vollständig herausnehmen können.

Erneute Montage des Sitzes

Setzen Sie die vorderen Rastnasen des Sitzes in die Haken am Rahmen ein. Wenn der Sitz positioniert ist, drücken Sie ihn fest nach unten in die Verriegelung.

HINWEIS: Der Sitz muss hör- und spürbar einrasten. Stellen Sie nochmals sicher, dass der Sitz sicher befestigt und richtig eingerastet ist, indem Sie kurz daran zerren.

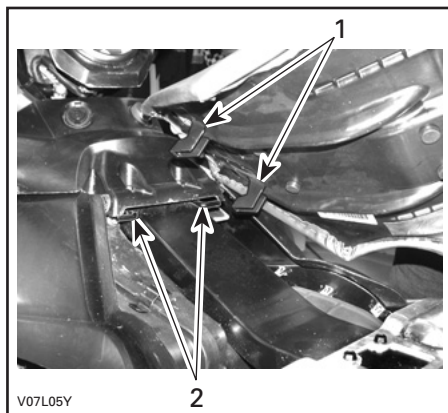

1. Diese Rastnasen in die Haken einsetzen
2. Haken

⚠️ WARNUNG

Für die Sicherheit des Fahrers ist es äußerst wichtig, dass überprüft wird, ob der Fahrersitz fixiert ist, indem mehrmals am Fahrersitz in verschiedene Richtungen gezogen wird.

15) Heck-Aufbewahrungsfach

Dies ist eine bequeme Ablage für persönliche Gegenstände, wie Ersatzzündkerzen, Erste-Hilfe-Ausrüstung

usw. Lösen Sie die Verriegelung des Deckels, heben Sie ihn etwas an und nehmen Sie den Deckel ab.

Das Fach ist mit einem Ablassstopfen ausgestattet. Entfernen Sie ggf. den Stopfen, um Wasser abzulassen. Setzen Sie hinterher den Stopfen wieder ein.

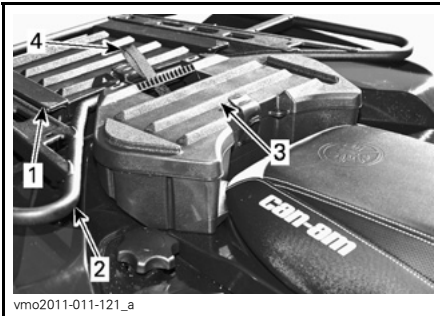

vmo2011-011-121_a

TYPISCH

1. Deckel des hinteren Aufbewahrungsfachs
2. Hinterer Gepäckträger
3. Tragbarer Gepäckbehälter
4. Riemen der Aufbewahrungsbox

! WARNUNG

Bringen Sie bei laufendem Motor den Schalthebel immer zunächst in die Stellung PARK, bevor Sie die Abdeckung öffnen. Lassen Sie niemals schwere oder frei bewegliche, zerbrechliche Gegenstände im Aufbewahrungsfach. Verriegeln Sie immer den Deckel, bevor Sie losfahren. Wenn Sie die Abdeckung des Aufbewahrungsfachs abnehmen, damit Ihnen ein größerer Stauraum zur Verfügung steht, achten Sie darauf, dass die Ladung gesichert ist und nicht herausfallen kann, wenn Sie mit hoher Geschwindigkeit in unebenem Gelände fahren. Fahren Sie langsamer.

16) Gepäckträger

Die Gepäckträger eignen sich für den Transport von Ausrüstungs- und anderen Gegenständen. Es dürfen keine Personen auf dem Gepäckträger mitfahren.

! WARNUNG

- Nehmen Sie niemals eine Person auf einem Gepäckträger mit.
- Ladung, die mit dem Fahrzeug transportiert wird, darf nicht in das Sichtfeld des Fahrers gelangen und darf ihn nicht beim Steuern des Fahrzeugs behindern.
- Überladen Sie das Fahrzeug nicht.
- Stellen Sie stets sicher, dass die Ladung richtig gesichert ist und nicht über die Gepäckträger hinausragt.

Empfehlungen zum Gewicht von Ladung finden Sie im Unterabschnitt *TECHNISCHE DATEN*.

17) Anhängerkupplung

Sie können hier einen Kugelkopf zum Ziehen eines Anhängers oder anderer Fahrzeuge montieren. Installieren Sie die richtige Größe des Kugelkopfes gemäß den Empfehlungen des Anhängerherstellers. Empfehlungen für den Transport von Ladung und zum Ziehen von Anhängern finden Sie im Unterabschnitt *TECHNISCHE DATEN*.

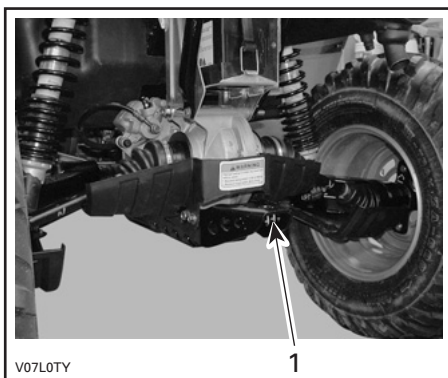

V07L0TY

1

TYPISCH

1. Anhängerkupplung

! WARNUNG

Achten Sie darauf, dass Sie die richtige Größe des Kugelkopfes installieren, die für den zu ziehenden Anhänger geeignet ist.

HINWEIS: Beachten Sie zum sachgemäßen Ankuppeln die Anleitungen des Herstellers.

18) Werkzeugsatz

Der Werkzeugsatz befindet sich im hinteren Aufbewahrungsfach. Er umfasst Werkzeuge für grundlegende Wartungsarbeiten.

19) Kurbelwinde

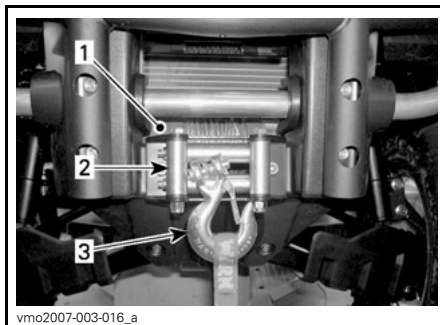

vmo2007-003-016_a

1. Kurbelwinde

2. Seilwindenfenster

3. Haken der Kurbelwinde

20) Kurbelwinden-Steuerschalter

Mit diesem Schalter kann man das Seil von der Kurbelwinde einziehen oder herauslassen.

Um Drahtkabel aus der Winde herauszulassen, drücken Sie auf die linke Seite des Schalters.

Um Drahtkabel mit der Winde aufzurollen, drücken Sie auf die rechte Seite des Schalters.

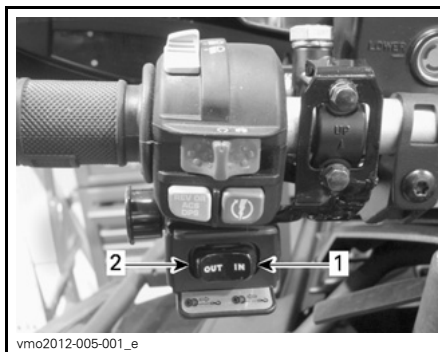

vmo2012-005-001_e

TYPISCH

1. In (Hinein)

2. Out (Heraus)

Informationen zur sachgemäßen Bedienung der Winde finden Sie unter *GRUNDLAGEN FÜR WINDENTECHNIKEN*.

HINWEIS: Im Lieferumfang des Fahrzeugs ist auch eine Winden-Fernbedienung im hinteren Aufbewahrungsfach enthalten, die den Gebrauch der Winde erleichtern kann. Siehe *WINDEN-FERNBEDIENUNG* in diesem Unterabschnitt.

21) Seilwindenfenster

Das Seilwindenfenster dient zur Verhinderung von Schäden am Fahrzeug und zum Führen des Seiles in der Winde.

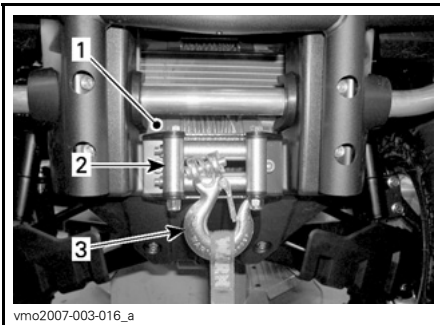

1. Kurbelwinde
2. Seilwindenfenster
3. Haken der Kurbelwinde

22) Winden-Fernsteuerung

Zusammen mit dem Fahrzeug gibt es eine Winden-Fernsteuerung, die bei Bedarf den Gebrauch der Winde erleichtert.

Die Winden-Fernbedienung befindet sich in im Zugriffselement des hinteren Fachs.



TYPISCH — ABDECKUNG DES HINTEREN AUFBEWAHRUNGSFACHS
1. Winden-Fernsteuerung

Wollen Sie die Winden-Fernbedienung anstatt des Bedienschalters des Lenkers verwenden, verbinden Sie die Fernbedienung mit dem vorhandenen Anschluss. Siehe *ANSCHLUSS FÜR WINDEN-FERNSTEUERUNG* weiter hinten in diesem Unterabschnitt.

Informationen zur sachgemäßen Bedienung der Winde finden Sie unter *GRUNDLAGEN FÜR WINDENTECHNIKEN*.

ZUR BEACHTUNG Ziehen sie die Fernsteuerung immer ab und bewahren Sie sie auf, wenn sie nicht in Gebrauch ist.

23) Anschluss für Winden-Fernsteuerung

Anschluss für Winden-Fernsteuerung, die bei Bedarf den Gebrauch der Winde erleichtert.



TYPISCH

1. Anschluss der Winden-Fernbedienung

24) ACS Kompressor

Die Hauptfunktion des ACS Kompressors besteht darin, Luftdruck für die Aufhängung aufzubauen. Weitere Einzelheiten hierzu finden Sie im Unterabschnitt *EINSTELLUNGEN AN IHREM FAHRZEUG VORNEHMEN*.

Der ACS Kompressor kann auch für das Aufpumpen der Reifen verwendet werden.

HINWEIS: Der Motor muss laufen, damit ein Starten des Kompressors möglich ist.

Gehen Sie wie folgt vor, um die Reifen aufzupumpen:

1. Stellen Sie sicher, dass sich der Schalthebel in der Stellung **PARK** befindet.
2. Betätigen Sie die Feststellbremse.
3. Starten Sie den Motor und lassen Sie ihn im Leerlauf laufen.

4. Verändern Sie die Einstellung der ACS je nach gewünschtem Abgabedruck. Siehe Tabelle unten.

HINWEIS: Der verfügbare Abgabedruck hängt von der Einstellung der ACS ab.

VERFÜGBARER DRUCK JE NACH EINSTELLUNG DER ACS

ACS EINSTELLUNG	DRUCKEINSTUFUNG
1	34,5 kPa
2	103,5 kPa
3	241,5 kPa
4	380 kPa
5	483 kPa
6	587 kPa

5. Entfernen Sie den Sitz.
6. Schließen Sie den mitgelieferten Schlauch am Anschlussstück des Kompressors an.



1. Anschlussstück des Kompressors

7. Pumpen Sie den Reifen auf.

HINWEIS: Verwenden Sie zum Aufpumpen der ATV Reifen die ACS Einstellung ACS 1.



HINWEIS: Zu Ihrer Bequemlichkeit finden Sie einen Reifendruckprüfer im Werkzeugsatz.

⚠️ WARNUNG

Pumpen Sie die Reifen immer bis zum empfohlenen Fülldruck auf.

KRAFTSTOFF

Empfohlener Kraftstoff

Benutzen Sie bleifreies Normalbenzin, welches an den meisten Tankstellen erhältlich ist, oder sauerstoffangereicherten Kraftstoff mit maximal 10 % Ethanol oder Methanol. Das benutzte Benzin muss die folgende empfohlene Mindestoktanzahl aufweisen.

MINDESTOKTANZAHL	
In Nordamerika	87 (R + M)/2
Außerhalb Nordamerikas	92 RON

ZUR BEACHTUNG Experimentieren Sie nie mit anderen Kraftstoffen. Der Gebrauch von nicht empfohlenen Kraftstoff kann eine Beeinträchtigung der Fahrzeugleistung und Schäden an wichtigen Teilen des Kraftstoffsystems und des Motors verursachen.

Tanken

WARNUNG

- Kraftstoff ist entzündlich und unter bestimmten Bedingungen hochexplosiv.
- Prüfen Sie niemals den Füllstand im Tank mit einer offenen Flamme.
- In der Nähe sollten Rauchen, offene Flammen und Funken vermieden werden.
- Arbeiten Sie immer in einem gut belüfteten Bereich.

ZUR BEACHTUNG Sorgen Sie dafür, dass die Umgebung der Tankkappe frei von Fremdkörpern, Staub und Sand ist, damit eine Kraftstoffverunreinigung vermieden wird.

1. Stoppen Sie den Motor.

WARNUNG

Schalten Sie vor dem Tanken immer den Motor aus.

2. Beim Betanken darf keine Person auf dem Fahrzeug sitzen.
3. Schrauben Sie die Tankkappe zum Entfernen langsam gegen den Uhrzeigersinn ab.

WARNUNG

Wenn Sie einen Druckausgleich beim Öffnen bemerken (ein Pfeifton ist beim Lösen des Tankdeckels zu hören), lassen Sie das Fahrzeug überprüfen und/oder reparieren, bevor Sie es wieder in Betrieb nehmen.

4. Führen Sie das Füllrohr in den Einfüllstutzen ein.
5. Füllen Sie den Kraftstoff langsam ein, damit die Luft aus dem Tank entweichen kann und ein Kraftstoffrückfluss vermieden wird. Achten Sie darauf, keinen Kraftstoff zu verschütten.
6. Befüllen Sie den Tank nur bis zum Stutzenansatz. Füllen Sie nicht zu viel ein.

WARNUNG

Wischen Sie verschütteten Kraftstoff immer vom Fahrzeug ab.

7. Schließen Sie den Tankdeckel im Uhrzeigersinn gut.



1. Kraftstofftankdeckel

⚠️ WARNUNG

Füllen Sie den Tank erst vollständig auf, wenn sich das Fahrzeug in einer warmen Umgebung befindet. Mit steigender Temperatur dehnt sich Kraftstoff aus und kann überlaufen.

EINFahrZEIT

Bedienung beim Einfahren

Eine Einfahrzeit von 10 Betriebsstunden oder 300 km ist erforderlich.

Nach der Einfahrzeit sollte das Fahrzeug einer Inspektion bei einem Can-Am Vertragshändler unterzogen werden. Siehe Abschnitt *WARTUNG*.

Motor

Während des Einfahrens:

- Vermeiden Sie Vollgasfahrten.
- Betätigen Sie den Gashebel um maximal 3/4 seines Weges.
- Vermeiden Sie fortlaufendes Beschleunigen.
- Vermeiden Sie langes Fahren mit gleichbleibender Geschwindigkeit.
- Vermeiden Sie es, den Motor zu überhitzen.

Kurzzeitige Beschleunigungen und Geschwindigkeitsveränderungen tragen jedoch zu einem guten Einfahren des Fahrzeugs bei.

Bremsen

WARNUNG

Neue Bremsen entfalten ihre volle Leistungsfähigkeit erst nach der Einfahrdauer. Seien Sie besonders vorsichtig.

Antriebsriemen

Bei einem neuen Riemen ist eine Einfahrdauer von 50 km erforderlich.

Während des Einfahrens:

- Vermeiden Sie starkes Gasgeben und Verlangsamen (Gashebel maximal um 3/4 seines Wegs betätigen).
- Vermeiden Sie das Ziehen von Lasten.
- Vermeiden Sie das Fahren mit hoher gleichbleibender Geschwindigkeit.

GRUNDLEGENDE VERFAHREN

Starten des Motors

Der Schalthebel muss sich in der Stellung PARK oder NEUTRAL befinden.

HINWEIS: Dieses Fahrzeug verfügt auch über einen Modus Übersteuerung, mit dem Sie den Motor unabhängig von der Stellung des Schalthebels starten können. Während Sie den Motorstartknopf betätigen, halten Sie den/die Bremshebel angezogen oder betätigen Sie das Bremspedal.

Stecken Sie den Zündschlüssel in den Zündschalter und drehen Sie ihn in die Position ON.

Stellen Sie den Motor-Nothalt-Schalter auf RUN.

Drücken Sie den Motorstartknopf und halten Sie ihn gedrückt, bis der Motor startet.

ZUR BEACHTUNG Wenn der Motor nach ein paar Sekunden nicht startet, halten Sie den Motorstartknopf nicht länger als 10 Sekunden gedrückt. Siehe Abschnitt *FEHLER-BEHEBUNG*.

Lassen Sie den Motorstartknopf sofort los, sobald der Motor angesprungen ist.

HINWEIS: Wenn die Batterie entladen ist, kann der Motor nicht gestartet werden. Lassen Sie die Batterie aufladen oder auswechseln.

Gangauswahl ändern

Betätigen Sie die Bremsen und wählen Sie die gewünschte Schalthebelstellung.

Lösen Sie die Bremsen.

ZUR BEACHTUNG Wenn eine andere Getriebeeinstellung gewählt werden soll, halten Sie das Fahrzeug vor dem Betätigen des Schalthebels immer vollständig an und betätigen Sie die Bremsen. Anderenfalls droht eine Beschädigung des Getriebes.

Ausschalten des Motors

WARNUNG

Vermeiden Sie das Parken auf Abhängen.

Geben Sie kein Gas mehr und bringen Sie das Fahrzeug vollständig zum Stillstand.

Bringen Sie den Schalthebel in die Stellung PARK.

Feststellbremse betätigen.

Drücken Sie den Motor-Nothalt-Schalter in die Stellung OFF.

Drehen Sie den Zündschalter in die Position OFF.

Ziehen Sie den Zündschlüssel ab.

BESONDERE VERFAHREN

Vorgehensweise, wenn sich Wasser im CVT befindet

Wenn immer Sie vermuten, dass Wasser in die CVT-Abdeckung gelangte, entleeren Sie das CVT-Gehäuse, indem Sie die Ablassschraube lösen.

HINWEIS: Die Ablassschraube befindet sich unten am hinteren Ende der CVT-Abdeckung.

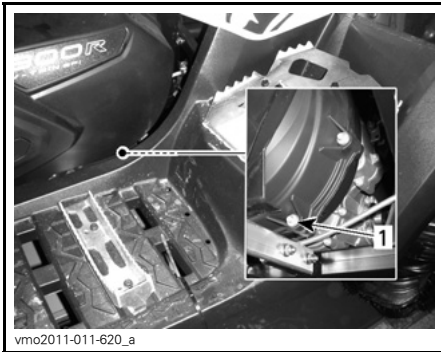

NAHE LINKER FUßRASTE

1. Ablassschraube

ZUR BEACHTUNG Wenn Wasser in das CVT während der Fahrt durch schlammiges Gelände eingetreten ist, schränken Sie die Nutzung des Fahrzeugs ein und bringen Sie Ihr Fahrzeug zum nächsten Can-Am Vertragshändler, um das CVT vollständig reinigen zu lassen.

Vorgehensweise, wenn sich Wasser im Luftfiltergehäuse befindet

Stellen Sie durch Kontrollieren des Ablaufbehälters unter dem Luftfiltergehäuse fest, ob Wasser vorhanden ist.

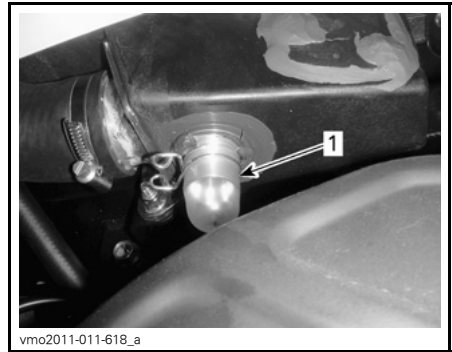

TYPISCH

1. Ablaufbehälter des Luftfiltergehäuses

Drücken Sie die Schelle und entfernen Sie den Behälter, um Wasser aus dem Luftfiltergehäuse abzulassen, wenn sich darin Wasser befindet.

Wenn eine der folgenden Zustände eintritt bringen Sie das Fahrzeug zum nächsten Can-Am Vertragshändler, um das Fahrzeug warten zu lassen.

- Wenn sich mehr als 50 ml Wasser (ungefähr 5 Behälterfüllungen) im Ablaufbehälter angesammelt haben.
- Wenn sich Ablagerungen im Ablaufbehälter befinden.

In solch einem Fall müssen am Fahrzeug folgende Wartungsarbeiten vorgenommen werden:

- Reinigung des Luftfiltergehäuses
- Reinigung des ACS Luftfilters und des Schlauchs
- Lüftungsöffnungen (Kühlerlüfter, Wasserpumpe, Kühlmittelbehälter, Kraftstofftank, Getriebe und Hinterachsgetriebe)
- Reinigung des CVT-Luftfilters
- CVT-Reinigung

- Austausch des Kraftstofftank-Entlüfters
- Untersuchung des Schmiermittels und erforderlichenfalls Austausch (Motor, Getriebe und Hinterachsgetriebe).

ZUR BEACHTUNG Wird das Fahrzeug nicht gewartet, können insbesondere an den folgenden Komponenten bleibende Schäden auftreten:

- Motor und Getriebe
- Kraftstoffpumpe
- ACS Kompressor
- CVT
- Hinterachsgetriebe.

Vorgehensweise bei umgekipptem/überschlagenem Fahrzeug

Hat sich das Fahrzeug überschlagen oder bleibt es auf der Seite liegen, stellen Sie es wieder auf die Räder und warten Sie 3 bis 5 Minuten. Sehen Sie unter *WARTUNG* nach und überprüfen Sie Folgendes.

- Filtergehäuses auf Ölsammlung überprüfen. Bei Ölsammlung den Ölfilter und das Gehäuse reinigen.
- Überprüfen Sie den Motorölstand und füllen Sie Öl bei Bedarf nach.
- Überprüfen Sie den Füllstand des Motorkühlmittels und füllen Sie bei Bedarf nach.
- Überprüfen Sie den Ölstand des Getriebes und füllen Sie Öl bei Bedarf nach.

- Überprüfen Sie den Ölstand des Hinterachsgetriebes und füllen Sie Öl bei Bedarf nach.
- Starten Sie den Motor. Wenn die Öldruckleuchte nach dem Starten des Motors nicht erlischt, schalten Sie den Motor sofort aus. Wenden Sie sich an einen Can-Am Vertragsändler.

ZUR BEACHTUNG Stellen Sie beim Remontieren der Instrumententafel über das Luftfiltergehäuse sicher, dass alle Entlüftungsschläuche nach oben über die Anzeigeinstrumentengruppe führen.

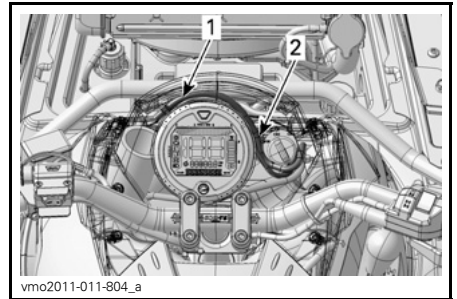

TYPISCH

1. Entlüftungsschläuche zwischen Zündschalter und Anzeigeinstrument führen
2. Entlüftungsschläuche um Anzeigeinstrument führen

Vorgehensweise bei in Wasser versunkenem Fahrzeug

Sollte das Fahrzeug in Wasser eintauchen, schalten Sie den Motor sofort aus. Verwenden Sie keine Seilwinde oder ein anderes elektrisches Gerät, wenn das Fahrzeug untergetaucht ist. Nutzen Sie nicht die ACS Funktion. Sie müssen das Fahrzeug so bald wie möglich zu einem Can-Am Ver-

tragshändler bringen. **VERSUCHEN SIE KEINESFALLS, DEN MOTOR ZU STARTEN!**

ZUR BEACHTUNG Das Untertauchen des Fahrzeugs kann schwerwiegende Schäden verursachen, wenn das richtige Verfahren für die erneute Inbetriebnahme nicht eingehalten wird.

Sobald das Fahrzeug aus dem Wasser gezogen wurde, führen Sie Folgendes durch:

- Entleeren Sie das Luftfiltergehäuse. Siehe Verfahren in diesem Abschnitt.
- Entleeren Sie das CVT. Siehe Verfahren in diesem Abschnitt.

ZUR BEACHTUNG Das Fahrzeug sollte so bald wie möglich von einem Can-Am Vertragshändler gewartet werden.

EINSTELLUNGEN AN IHREM FAHRZEUG VORNEHMEN

Einstellung der luftgesteuerten Aufhängung (ACS)

Dieses System ermöglicht das gleichzeitige Einstellen der Vorder- und Hinterradaufhängung durch einfaches Drücken einer Taste. Wenn die Einstellung der ACS geändert wird, kommt es zu einer Veränderung des Luftdrucks in den Stoßdämpfern vorne und hinten, was für eine andere Aufhängungseinstellung sorgt.

HINWEIS: Die ACS ist funktionsfähig, aber sie stellt sich NICHT selbst ein, es sei denn, der Motor läuft, selbst wenn der Schlüsselschalter auf ON oder auf ON mit Licht steht.

Die folgenden Aufhängungseinstellungen sind am Fahrzeug voreingestellt.

EINSTELLUNGEN DER ACS		
EINSTELLUNG	FEDERUNG	FAHRBEDINGUNGEN
ACS 1	Sehr weich	Fahren auf Wegen
ACS 2	Weich	
ACS 3	Halbweich	Fahren auf Wegen mit Ladung
ACS 4	Halbstraff	
ACS 5	Straff mit hoher Bodenfreiheit	Fahren in tiefem Schlamm
ACS 6	Am straffsten mit hoher Bodenfreiheit	

Beim Fahren in schlammiger oder feuchter Umgebung können Sie die Einstellungen ACS 5 oder 6 nutzen, um möglichst hohe Bodenfreiheit zu erlangen und die Leistungsfähigkeit in dieser Umgebung zu erhöhen und Hindernisse überqueren zu können.

Sobald das Fahrzeug auf normal befahrbaren Wegen gefahren wird, sollte eine niedrigere ACS Einstellung gewählt werden. Siehe die Tabelle *EINSTELLUNGEN DER ACS* oben.

Überprüfen Sie die Wasserströmung, bevor Sie versuchen, ein Gewässer zu durchqueren. Fahren Sie dieses Fahrzeug niemals durch ein schnell fließendes Gewässer.

Überprüfen Sie die Wassertiefe, bevor Sie versuchen, ein Gewässer zu durchqueren. Achten Sie darauf, dass das Wasser nicht über die Reifen steigt.

WARNUNG

Passen Sie die Einstellung der ACS immer an die Beladung, die Fahrbedingungen und die Geschwindigkeit an. Halten Sie die oben angegebenen Empfehlungen für den Transport von Ladung auf Ihrem Fahrzeug ein.

Um die jeweilige Einstellung aufzurufen, gehen Sie wie folgt vor:

1. Drücken Sie mehrmals die Auswahl Taste, bis **AIR_SUSP** (Aufhängung ACS) angezeigt wird.
2. Überprüfen Sie die Multifunktionsanzeige, um die aktuelle Einstellung zu bestätigen.

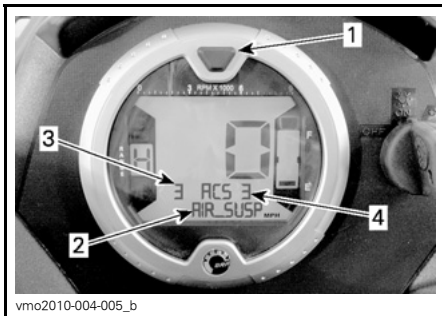

1. Auswahlstaste
2. AIR_SUSP (Aufhängung ACS) wird angezeigt
3. Derzeitige Einstellung (Anzeige des Drucksensors)
4. Angeforderte Einstellung (eingestellte Stufe)

Um die aktuelle Einstellung zu ändern, gehen Sie wie folgt vor:

1. Drücken Sie mehrmals die Auswahlstaste, bis AIR_SUSP (Aufhängung ACS) angezeigt wird.



1. Auswahlstaste
 2. AIR_SUSP (Aufhängung ACS) wird angezeigt
2. Drücken Sie die Taste ACS und lassen Sie sie los, bis die angeforderte Einstellung angezeigt wird.



vmo2010-004-006_a

TYPISCH

1. Übersteuerung-/DPS-/ACS-Taste

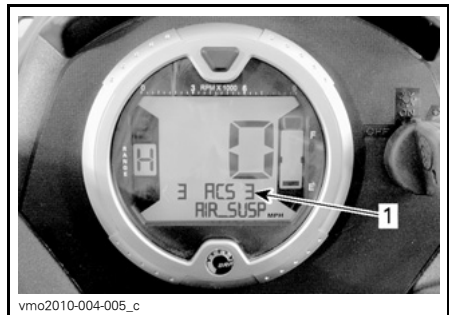

vmo2010-004-005_c

1. Angeforderte Einstellung

Einstellung der Lenkhilfe (DPS)

Die Modelle sind mit einer dynamischen Servolenkung (DPS) ausgestattet. Das DPS verringert den zum Drehen des Lenkers erforderlichen Kraftaufwand.

Die folgenden DPS-Modi sind im Fahrzeug voreingestellt.

DPS-MODUS	
DPS MAX.	Maximale Lenkunterstützung
DPS MED.	Mittlere Lenkunterstützung
DPS MIN.	Minimale Lenkunterstützung

Gehen Sie zum Anzeigen des aktuellen DPS-Modus wie folgt vor:

1. Drücken Sie die Taste **DPS** und lassen Sie sie los.



1. Taste Übersteuerung/DPSACS

2. Überprüfen Sie die Multifunktionsanzeige, um den aktuellen DPS-Modus zu bestätigen.



1. Anzeige des DPS-Modus

Gehen Sie zum Ändern des DPS-Modus wie folgt vor:

1. Drücken Sie die Taste **DPS** und halten Sie sie 4 Sekunden gedrückt.

HINWEIS: Die Einstellung der DPS ist nicht möglich, wenn sich das Fahrzeuggetriebe in der Stellung **rückwärts** oder wenn die Anzeigeeinstrumentengruppe auf Luftfederung (ACS) gestellt ist.

TRANSPORTIEREN DES FAHRZEUGS

Wenn Sie dieses Fahrzeug auf einem Anhänger oder auf einem offenen Kleintransporter transportieren, befestigen Sie es mit geeigneten Sicherungsgurten. Die Verwendung normaler Seile wird nicht empfohlen.

⚠️ WARNUNG

Ziehen Sie dieses Fahrzeug niemals mit einem Auto oder einem anderen Fahrzeug. Verwenden Sie einen Anhänger. Stellen Sie dieses Fahrzeug für den Transport niemals senkrecht auf das hintere Ende. Das Fahrzeug muss in seiner üblichen Betriebsstellung (auf allen 4 Rädern stehend) transportiert werden.

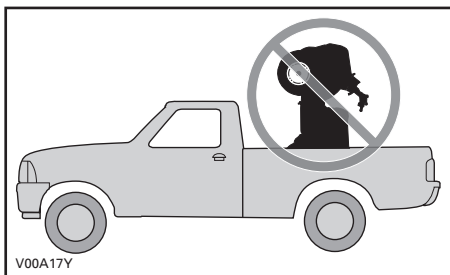

Denken Sie an Folgendes:

- Stellen Sie die ACS auf 1 (weichste Federung).
- Nehmen Sie vor dem Transport die Gepäckträger des Fahrzeugs ab.
- Bringen Sie den Schatthebel in die Stellung PARK.
- Betätigen Sie die Feststellbremse.
- Sichern Sie das Fahrzeug vorn und hinten an der Stoßstange.

ZUR BEACHTUNG Dieses Fahrzeug sollte beim Abschleppen stets so ausgerichtet sein wie das Zugfahrzeug.



TYPISCH - VORDERER VERZURRPUNKT

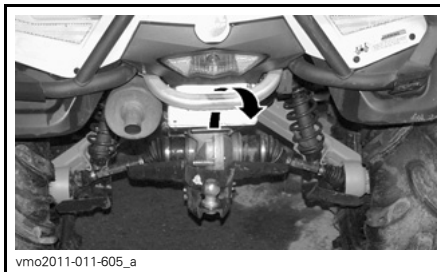

TYPISCH - HINTERER VERZURRPUNKT

ZUR BEACHTUNG Das Sichern des Fahrzeugs an anderen Stellen kann zu einer Beschädigung des Fahrzeugs führen.

***Diese Seite ist
absichtlich unbeschrieben***

WARTUNG

INSPEKTION NACH DEM EINFAHREN

BRP empfiehlt, Ihr Fahrzeug nach den ersten 10 Fahrstunden oder 300 km nach dem Kauf, je nachdem, was zuerst eintritt, einer Inspektion bei einem Can-Am Vertragshändler zu unterziehen. Die Inspektion nach dem Einfahren ist sehr wichtig und darf nicht vernachlässigt werden.

HINWEIS: Die Kosten für die Inspektion nach dem Einfahren gehen zu Lasten des Fahrzeughalters.

Wir empfehlen Ihnen, sich diese Inspektion schriftlich von einem Can-Am Vertragshändler bestätigen zu lassen.

Datum der Inspektion

Unterschrift des Vertragshändlers

Name des Händlers

TABELLE FÜR INSPEKTION NACH DEM EINFAHREN	AUSTAUSCHEN					
	EINSTELLEN					
	ANZIEHEN					
	SCHMIEREN					
	REINIGEN					
	KONTROLLIEREN					
MOTOR						
Motoröl und Filter						X
Ventilspiel	X				X	
Motordichtungen	X					
Motorbefestigungen	X					
Abgassystem	X					
KÜHLSYSTEM						
Drucktest Kühlerdeckel/Kühlsystem	X					
Kühler		X				
MOTORMANAGEMENTSYSTEM (EMS)						
EMS-Sensoren	X					
EMS-Fehlercodes	X					
KRAFTSTOFFSYSTEM						
Drosselklappengehäuse	X					
Gaszug	X				X	
Dichtigkeitsprüfung Kraftstoffleitungen, Kraftstoffverteiler, Anschlüsse, Rückschlagventile und Kraftstofftank	X					
ELEKTRISCHES SYSTEM						
Zündkerzen	X					
Batterieanschlüsse	X					
Elektrische Anschlüsse und Befestigung (Zündsystem, Anlasssystem, Kraftstoffeinspritzdüsen usw.)	X					
CVT						
CVT-Lufteinlass/-auslass und Anschluss	X					
CVT-Luftfilter	X					

TABELLE FÜR INSPEKTION NACH DEM EINFAHREN	AUSTAUSCHEN					
	EINSTELLEN					
	ANZIEHEN					
	SCHMIEREN					
	REINIGEN					
	KONTROLLIEREN					
GETRIEBE						
Getriebeöl						X
Drehzahlsensor		X				
ANTRIEBSSYSTEM						
Vorderachsdifferential und Hinterachsgetriebe (Ölstand, Dichtungen und Lüftungsöffnungen)	X					
Hinteres Kardanwellengelenk	X					
4x4-Kupplungseinheit	X					
RAD						
Radmuttern/-bolzen	X			X		
LENKSYSTEM						
Lenksystem (Säule, Lager usw.)	X					
Lenkereinstellung	X					
BREMSEN						
Bremsflüssigkeit	X					

WARTUNGSZEITPLAN

Wartung ist für das Erhalten des sicheren Betriebszustandes des Fahrzeugs sehr wichtig. Die richtige Wartung liegt in der Verantwortung des Eigners. Das Fahrzeug sollte gemäß dem Wartungszeitplan gewartet werden.

Auch bei Einhaltung des Wartungszeitplans muss das Fahrzeug weiterhin vor jeder Fahrt überprüft werden.

⚠️ WARNUNG

Wird das Fahrzeug nicht entsprechend dem Wartungszeitplan und den Wartungsmaßnahmen vorschriftsmäßig gewartet, kann ein sicherer Gebrauch des Fahrzeugs nicht gewährleistet werden.

WARTUNGSZEITPLAN						
A: Einstellen C: Reinigen I: Kontrollieren L: Schmieren R: Austauschen	25 H ODER 750 KM					
	50 H ODER 1500 KM					
	100 H ODER EIN JAHR ODER 3000 KM					
	200 H ODER 2 JAHRE ODER 6000 KM					
	DURCHFÜHREN VON					
TEIL/AUFGABE						LEGENDE
MOTOR						
Motoröl und Filter			R ⁽³⁾		Kunde	(1) Unter schwierigen Einsatzbedingungen, wie Staub, Sand, Schnee, Nässe oder Schlamm sogar noch häufiger. Siehe <i>LUFTFILTER</i> unter <i>WARTUNGSMASSNAHMEN</i> . (2) Auf das Schaumstofffilterelement des Luftfilters muss Öl aufgetragen werden. (3) Unter schwierigen Einsatzbedingungen, wie Staub, Sand, Schnee, Nässe oder Schlamm sogar noch häufiger.
Ventilspiel			I, A		Händler	
Luftfilter	I, C ⁽¹⁾ , L ⁽²⁾	R ⁽¹⁾ L ⁽²⁾			Kunde	
Motordichtungen			I		Händler	
Motorbefestigungen			I		Händler	
Abgassystem			I		Händler	
Funkenschutz Auspufftopf			C		Kunde	
KÜHLSYSTEM						
Motor Kühlmittel			I ⁽⁴⁾	R	Kunde	(4) Prüfen Sie alle 100 Stunden die Wirkung des Kühlmittels.
Drucktest Kühlerdeckel/Kühlsystem				I	Händler	

WARTUNGSZEITPLAN						
A: Einstellen C: Reinigen I: Kontrollieren L: Schmieren R: Austauschen	25 H ODER 750 KM					
	50 H ODER 1500 KM					
	100 H ODER EIN JAHR ODER 3000 KM					
	200 H ODER 2 JAHRE ODER 6000 KM					
	DURCHZUFÜHREN VON					
TEIL/AUFGABE						LEGENDE
MOTORMANAGEMENTSYSTEM (EMS)						
EMS-Sensoren			I		Händler	—
EMS-Fehlercodes			I		Händler	
KRAFTSTOFFSYSTEM						
Drosselklappengehäuse			I, L		Händler	(3) Unter schwierigen Einsatzbedingungen, wie Staub, Sand, Schnee, Nässe oder Schlamm sogar noch häufiger.
Gaszug		I, A, L			Händler/ Kunde	
Dichtigkeitsprüfung Kraftstoffleitungen, Kraftstoffverteiler, Anschlüsse, Rückschlagventile und Kraftstofftank				I	Händler	
Kraftstoffpumpen-Vorfilter				I (3)	Händler	
Druckprüfung Kraftstoffpumpe			I (3)		Händler	
Kraftstofftank-EntlüftungsfILTER			R (3)		Kunde	
ELEKTRISCHES SYSTEM						
Zündkerzen				R (5)	Kunde	(5) Stellen Sie sicher, dass der Elektrodenabstand richtig ist.
Batterieanschlüsse		I			Kunde	
ECM-Anschlüsse (visuelle Kontrolle ohne Stromunterbrechung)			I		Händler	
Elektrische Anschlüsse und Befestigung (Zündsystem, Anlasssystem, Einspritzdüsen usw.)			I		Händler	

WARTUNGSZEITPLAN						
A: Einstellen C: Reinigen I: Kontrollieren L: Schmieren R: Austauschen	25 H ODER 750 KM					
	50 H ODER 1500 KM					
	100 H ODER EIN JAHR ODER 3000 KM					
	200 H ODER 2 JAHRE ODER 6000 KM					
	DURCHFÜHREN VON					
TEIL/AUFGABE						LEGENDE
CVT						
Antriebsriemen			I		Händler	Reinigen Sie nach jeder Fahrt in schlammiger Umgebung.
Antriebs- und Abtriebsscheibe (einschließlich Freilauflager)			I, C, L		Händler	
CVT-Luftfilter	I, C ⁽⁶⁾				Kunde	
GETRIEBE						
Getriebeöl			I	R ⁽³⁾	Händler	(3) Unter schwierigen Einsatzbedingungen, wie Staub, Sand, Schnee, Nässe oder Schlamm sogar noch häufiger.
Fahrzeuggeschwindigkeitssensor				C	Händler	
ANTRIEBSSYSTEM						
Vorderachsdifferential und Hinterachsgetriebe (Ölstand, Dichtungen und Lüftungsöffnungen)			I	R	Händler	(3) Unter schwierigen Einsatzbedingungen, wie Staub, Sand, Schnee, Nässe oder Schlamm sogar noch häufiger.
Antriebswellengelenke		I			Händler	
Hinteres Kardanwellengelenk		I, L ⁽³⁾			Händler	
4x4-Kupplungseinheit			I		Händler	
RÄDER/REIFEN						
Radmuttern/-bolzen		I			Kunde	—
Radlager			I		Kunde	
LENKSYSTEM						
Lenkerbefestigungen			I		Händler	(3) Unter schwierigen Einsatzbedingungen, wie Staub, Sand, Schnee, Nässe oder Schlamm sogar noch häufiger.
Lenksystem (Säule, Lager usw.)			I ⁽³⁾		Händler	
Spurstangenenden		I			Händler	
Vorderradpureinstellung			I, A		Händler	

WARTUNGSZEITPLAN

A: Einstellen
 C: Reinigen
 I: Kontrollieren
 L: Schmieren
 R: Austauschen

25 H ODER 750 KM

50 H ODER 1500 KM

100 H ODER EIN JAHR ODER 3000 KM

200 H ODER 2 JAHRE ODER 6000 KM

DURCHFÜHREN VON

TEIL/AUFGABE

LEGENDE

AUFHÄNGUNG

Hinterer Längslenker			I		Händler	(3) Unter schwierigen Einsatzbedingungen, wie Staub, Sand, Schnee, Nässe oder Schlamm häufiger. (7) Pendellager schmieren. Der Ausbau des Stoßdämpfers ist erforderlich.
Hinterer Längslenkerlager				I	Händler	
Stoßdämpfer		I, C ⁽³⁾ L ⁽⁷⁾			Händler	
Vordere Dreieckslenker		I, L			Kunde	
Kugelgelenke	I				Händler	
ACS-Kompressor-Luftfilter	I, C ⁽³⁾	R ⁽³⁾			Kunde	
Schläuche und Anschlussstücke der ACS Stoßdämpfer			I		Kunde	

BREMSEN

Bremsflüssigkeit	I			R ⁽⁸⁾	Händler/ Kunde	(3) Unter schwierigen Einsatzbedingungen, wie Staub, Sand, Schnee, Nässe oder Schlamm sogar noch häufiger. (8) Sowohl der Austausch der Bremsflüssigkeit als auch Reparaturen am Bremssystem müssen von einem Can-Am Vertragshändler durchgeführt werden.
Bremsbeläge	I ⁽³⁾ (8)				Händler	
Bremssystem (Scheiben, Schläuche usw.)				I ⁽³⁾	Kunde	

KAROSSERIE/FAHRGESTELL

Karosserie- und Rahmenbefestigungen		I			Kunde	—
Rahmen			I		Händler	

WARTUNGSMABNAHMEN

Dieser Abschnitt enthält Anweisungen über grundlegende Wartungsmaßnahmen. Wenn Sie über die nötigen handwerklichen Fähigkeiten und Werkzeuge verfügen, können Sie diese Maßnahmen durchführen. Andernfalls wenden Sie sich an einen Can-Am Vertragshändler.

Andere wichtige Arbeiten im Wartungszeitplan, die schwieriger in der Durchführung sind und Spezialwerkzeuge erfordern, sollten von Ihrem Can-Am Vertragshändler durchgeführt werden.

WARNUNG

Schalten Sie den Motor aus und befolgen Sie während der Durchführung der Wartung diese Wartungsmaßnahmen. Wenn Sie nicht die Wartungsmaßnahmen ordnungsgemäß befolgen, können Sie sich durch heiße und/oder sich bewegende Teile, durch Strom, Chemikalien oder andere Gefahren Verletzungen zuziehen.

WARNUNG

Sollte das Ausbauen einer Verriegelungsvorrichtung (z. B. Sperrzunge, selbstsichernde Halterung) erforderlich sein, setzen Sie immer eine neue Verriegelungsvorrichtung ein.

Luftfilter

Richtlinien zur Luftfilterwartung

Wie bei jedem ATV ist Luftfilterwartung wesentlich, um eine gute Motorleistung und Lebensdauer sicherzustellen.

Die Luftfilterwartung sollte an die Fahrbedingungen angepasst werden.

Bei den folgenden staubigen Bedingungen muss die Häufigkeit der Luftfilterwartung erhöht und Öl zum Schaumfilterelement hinzugefügt werden:

- Fahren auf trockenem Sand
- Fahren auf mit trockenem Schmutz bedeckten Oberflächen
- Fahren auf Schotterstraßen oder unter ähnlichen Bedingungen.

HINWEIS: Wenn Sie in einer Gruppe in diesen Bedingungen fahren, muss die Luftfilterwartung noch häufiger erfolgen. Hinweise zum Wartungsverfahren siehe *REINIGUNG UND SCHMIERUNG DES LUFTFILTERS* in diesem Unterabschnitt.

HINWEIS: Es kann ein zusätzlicher Vorfilter für staubige Bedingungen verwendet werden. Wenden Sie sich für Einzelheiten an einen Can-Am Vertragshändler.

Ausbau des Luftfilters

ZUR BEACHTUNG Entfernen oder verändern Sie nie etwas im Luftfiltergehäuse. Anderenfalls kann es zur Verminderung der Leistung oder zu Motorschäden kommen. Der Motor ist speziell auf diese Komponenten eingestellt.

Entfernen Sie den Sitz.

Lösen Sie die Zungen der Mittelabdeckung vom Rahmen.

Entfernen Sie die Mittelabdeckung durch Ziehen zum Fahrzeugheck.



1. Mittleres Karosserieteil
2. Zungen

Lösen Sie die Bügel und entfernen Sie die Abdeckung des Luftfilterkastens.

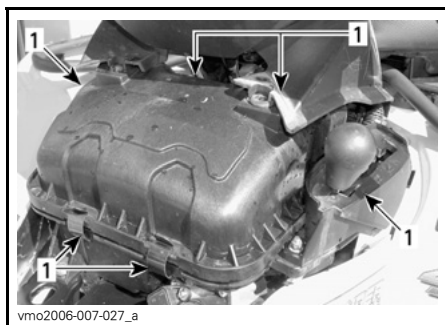

1. Bügel lösen

Lösen Sie die Klemme und nehmen Sie den Luftfilter heraus.

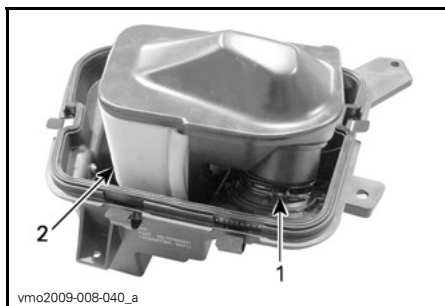

- TYPISCH
1. Klemme
2. Luftfilter

Entfernen Sie das Schaumstofffilterelement, indem Sie vorsichtig die äußeren Enden nach innen schieben.

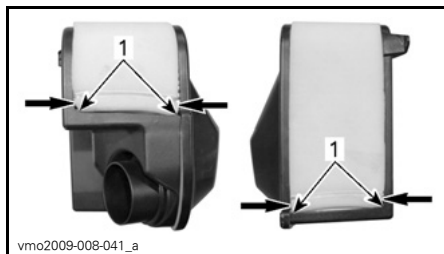

1. Äußere Enden des Schaumstofffilterelements

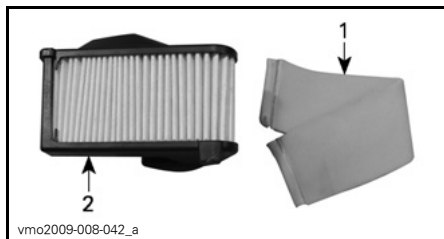

1. Schaumfilterelement
2. Papierfilter

Reinigung und Schmierung des Luftfilters

⚠ VORSICHT Tragen Sie immer einen angemessenen Haut- und Augenschutz. Chemikalien können einen Hautausschlag verursachen und Ihren Augen Schaden zufügen.

Reinigung des Papierfilters

1. Stellen Sie sicher, dass das Schaumfilterelement vom Papierfilter entfernt wird.
2. Klopfen Sie schweren Staub aus dem Papierelement.

So entfernen Sie Schmutz und Staub aus dem Papierfilter.

HINWEIS: Papierfilter haben eine begrenzte Lebensdauer; ersetzen Sie den Filter, wenn er zu schmutzig oder verstopft ist.

ZUR BEACHTUNG Es wird nicht empfohlen, Druckluft auf den Papierfilter zu richten; das könnte die Papierfasern beschädigen und seine Filterfähigkeit beim Einsatz in staubigen Bedingungen verringern.

ZUR BEACHTUNG Waschen Sie den Papierfilter nicht mit einer Reinigungslösung.

Reinigung des Schaumfilterelements

1. Besprühen Sie das Schaumfilterelement von innen und außen mit LUFTFILTERREINIGER (T/N 219 700 341).



219700341

LUFTFILTERREINIGER (T/N 219 700 341)



vbs2009-012-015_a

TYPISCH - SCHAUMSTOFFFILTERELEMENT
BESPRÜHEN

2. Lassen Sie es 3 Minuten stehen.
3. Spülen Sie das Schaumelement mit reinem Wasser, wie auf dem Behälter des Luftfilterreinigers (UNI) angegeben.
4. Lassen Sie das Schaumelement vollständig trocknen.

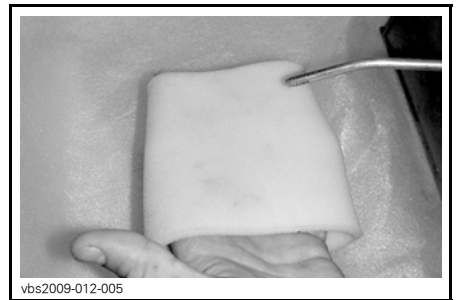

vbs2009-012-005

TYPISCH - TROCKEN

HINWEIS: Bei stark verschmutzten Elementen ist möglicherweise eine zweite Anwendung erforderlich.

Schmierung des Schaumfilterelements

1. Sprühen Sie LUFTFILTERÖL (T/N 219 700 340) auf das zuvor getrocknete Schaumfilterelement.



219700340

LUFTFILTERÖL (T/N 219 700 340)



vbs2009-012-014

TYPISCH - ÖLEN SIE DAS
SCHAUMFILTERELEMENT

2. Lassen Sie es 3 bis 5 Minuten stehen.
3. Entfernen Sie überschüssiges Öl, das in den Papierfilter gelangen könnte, indem Sie das Schaumfilterelement in ein aufnahmefähiges Tuch einwickeln und leicht drücken. Das stellt auch sicher, dass der gesamte Schaumfilter mit Öl bedeckt wird.
4. Bringen Sie das Schaumfilterelement wieder über dem Papierfilter an.

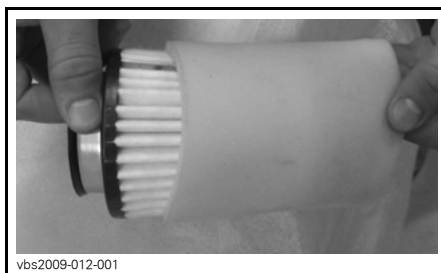

vbs2009-012-001

TYPISCH

Einbau des Luftfilters

Installieren Sie alle ausgebauten Teile wieder in umgekehrter Reihenfolge wie bei ihrem Ausbau.

ZUR BEACHTUNG Stellen Sie beim Remontieren der Instrumententafel über das Luftfiltergehäuse sicher, dass alle Entlüftungsschläuche nach oben zum höchstmöglichen Punkt über der Anzeiginstrumentengruppe führen.

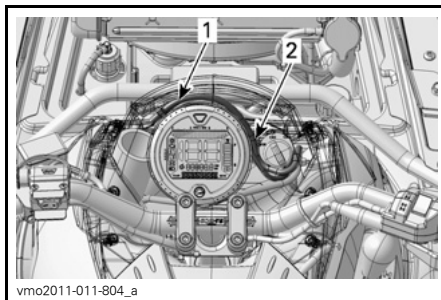

vmo2011-011-804_a

TYPISCH

1. Entlüftungsschläuche zwischen Zündschalter und Anzeiginstrument führen
2. Entlüftungsschläuche um Anzeiginstrument führen

Motoröl

Motorölstand

ZUR BEACHTUNG Überprüfen Sie den Füllstand regelmäßig und füllen Sie gegebenenfalls nach. **Füllen Sie nicht zu viel ein.** Der Betrieb des Motors/Getriebes bei falschem Ölstand kann schwere Motor-/Getriebeschäden verursachen. Wischen Sie verschüttetes Öl immer ab.

HINWEIS: Unterziehen Sie den Motorbereich einer Sichtprüfung auf Undichtigkeiten, während Sie den Ölstand überprüfen.

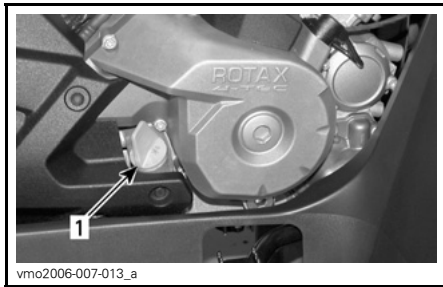

RECHTE MOTORSEITE

1. Ölmesstab

Prüfen Sie den Ölstand (bei kaltem Motor) folgendermaßen, wenn das Fahrzeug auf einer ebenen Fläche abgestellt ist:

1. Schrauben Sie den Ölmesstab los, ziehen Sie ihn heraus und wischen Sie ihn ab.
2. Stecken Sie dann den Ölmesstab wieder in den Motor und schrauben Sie ihn vollständig fest.
3. Nehmen Sie ihn wieder heraus und prüfen Sie nun den Ölstand. Er sollte bis an die obere Markierung oder zumindest bis in die Nähe reichen.

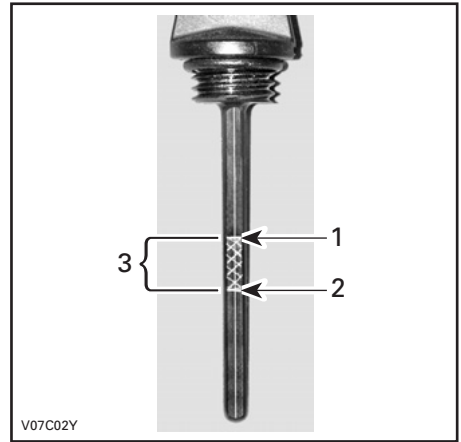

TYPISCH

1. Voll
2. Ergänzen
3. Betriebsbereich

Um Öl nachzufüllen, müssen Sie den Ölmesstab herausnehmen. Setzen Sie einen Trichter in das Messstabrohr ein, um Verschütten zu vermeiden.

Füllen Sie eine kleine Menge des empfohlenen Öls ein und prüfen Sie den Ölstand erneut.

Wiederholen Sie die obigen Schritte, bis der Ölstand die obere Messstabmarkierung erreicht. **Füllen Sie nicht zu viel ein.**

Ziehen Sie den Ölmesstab wieder richtig fest.

Empfohlenes Motoröl

Benutzen Sie im Sommer das Teilsynthetik-Sommeröl XPS SYNTHETIC BLEND OIL (SUMMER GRADE) (T/N 293 600 121).

Benutzen Sie im Winter das Synthetik-Öl XPS SYNTHETIC OIL (ALL CLIMATE) (T/N 293 600 112).

HINWEIS: Das XPS Öl hat eine besondere Zusammensetzung und wurde speziell für die hohen Anforderungen dieses Motors geprüft.

Wenn es nicht verfügbar ist, benutzen Sie 4-Takt-SAE 5W30-Motoröl, das mindestens die Anforderungen der API-Serviceklassen SM, SL oder SJ erfüllt. Überprüfen Sie immer den API-Zertifizierungs-Aufkleber auf dem Ölbehälter. Er muss mindestens einen der obigen Standards enthalten. Einzelheiten dazu finden Sie in der Viskositätstabelle.

Tabelle über die Viskosität des Motoröls

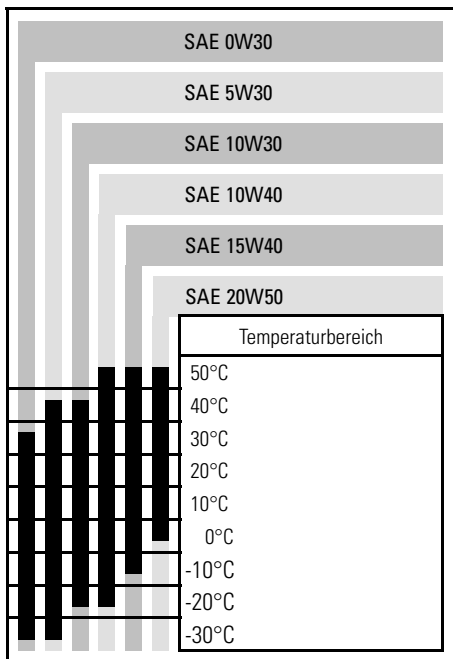

Wechsel des Motoröls

Öl und Filter müssen gleichzeitig gewechselt werden.

Ein Ölwechsel sollte bei warmem Motor durchgeführt werden.

⚠ VORSICHT Das Motoröl kann sehr heiß sein. Um mögliche Verbrennungen zu vermeiden, entfernen Sie keinesfalls die Motoröl-Ablassschraube oder den Filterdeckel, wenn der Motor heiß ist. Warten Sie, bis das Motoröl warm ist.

Achten Sie darauf, dass das Fahrzeug auf einer ebenen Fläche abgestellt ist.

Nehmen Sie den Messstab heraus.

Reinigen Sie den Bereich um die Ölablassschraube herum.

Stellen Sie eine Auffangschale unter die Ölablassschraube.

Schrauben Sie die Ablassschraube heraus.

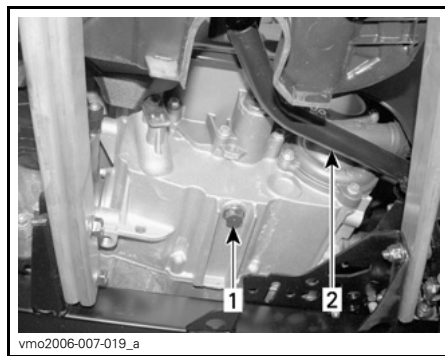

TYPISCH

1. Ölablassschraube
2. Bremspedal

Warten Sie lange genug, bis das Öl aus dem Filter abgelassen ist.

Wechseln Sie den Ölfilter. Siehe **ÖL-FILTER** in diesem Unterabschnitt.

Wechseln Sie die Dichtung an der Öl-ablassschraube aus.

Säubern Sie den Dichtungssitz am Motor und an der Ölablassschraube und setzen Sie dann die Schraube wieder ein.

Füllen Sie den Motor mit dem empfohlenen Öl bis zum richtigen Füllstand auf.

Angaben zur Ölfüllmenge finden Sie im Unterabschnitt *TECHNISCHE DATEN*.

Starten Sie den Motor und lassen Sie ihn für einige Minuten im Leerlauf laufen.

Vergewissern Sie sich, dass der Bereich des Ölfilters und der Ölablassschraube nicht undicht ist.

Stoppen Sie den Motor.

Warten Sie etwas, bis das Öl zum Kurbelgehäuse gelaufen ist, dann prüfen Sie den Ölstand.

Wenn nötig, füllen Sie Öl nach.

Entsorgen Sie das Altöl gemäß den lokalen Umweltschutzbestimmungen.

Ölfilter

Austausch des Ölfilters

Entfernen Sie die rechte Motorabdeckung.

Schrauben Sie den Ölfilterdeckel ab.



1. Ölfilterdeckel

Entfernen Sie den Ölfilter und setzen Sie einen neuen Filter ein.

Überprüfen Sie den O-Ring des Deckels und wechseln Sie ihn gegebenenfalls aus.

Schrauben Sie die Ölfilterabdeckung fest.

Wischen Sie verschüttetes Öl vom Motor ab.

Kühler

Anheben des Kühlers

1. Heben Sie den Kühler senkrecht an:

- 1.1 Entfernen Sie die 2 Befestigungsschrauben, die die Kühlerstützeneinheit an ihrer Verwendungsstelle fixieren und bewahren Sie sie auf. Die zwei Schrauben befindet sich am nächsten zur Konsole.



1. Lage der Befestigungsschraube

- 1.2 Heben Sie den Kühler durch Ziehen an der Kühlerstützeneinheit.
- 1.3 Entfernen Sie die 5 Befestigungsschrauben an der ästhetischen Abdeckung und bewahren Sie sie auf.

- 1.4 Entfernen Sie die ästhetische Abdeckung, um Zugriff auf die Kühlerkappe zu erhalten.

HINWEIS: Stellen Sie sicher, dass alle Entlüftungsschläuche ordnungsgemäß verlegt und angeschlossen sind, wenn die Kühlerstützeinheit abge- senkt wird.

Inspektion und Reinigung des Kühlers

Prüfen Sie den Kühlerbereich regelmä- ßig auf Sauberkeit.

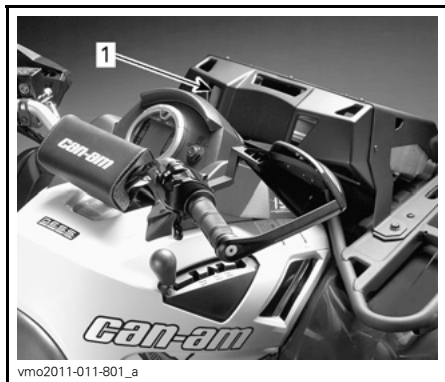

TYPISCH
1. Kühler

Überprüfen Sie den Kühler und die Schläuche auf Undichtigkeiten und andere Beschädigungen.

Prüfen Sie die Kühlrippen. Sie müs- sen sauber sein und dürfen keinen Schlamm, Schmutz, Blätter und andere Ablagerungen aufweisen, die die einwandfreie Kühlfunktion des Kühlers beeinträchtigen.

Entfernen Sie die Ablagerungen so weit möglich mit den Händen. Wenn Wasser in der Nähe ist, versuchen Sie die Kühlrippen abzuspülen.

Wenn vorhanden, verwenden Sie ei- nen Gartenschlauch, um die Kühlripp- pen zu reinigen.

! VORSICHT Säubern Sie den Kühler nie mit den Händen, wenn er heiß ist. Lassen Sie ihn vor dem Säubern abkühlen.

ZUR BEACHTUNG Achten Sie dar- auf, die Kühlrippen beim Reinigen nicht zu beschädigen. Verwenden Sie keinesfalls ein Werkzeug oder ei- nen Gegenstand, das/der die Rippen beschädigen könnte. Die Ausfüh- rung der Kühlrippen ist absichtlich sehr dünn, um eine gute Kühlung zu gewährleisten. **ARBEITEN SIE BEIM ABSPRITZEN MIT DEM SCHLAUCH NUR MIT GERINGEM DRUCK. VER- WENDEN SIE KEINESFALLS EINEN HOCHDRUCKREINIGER.**

Wenden Sie sich an einen Can-Am Vertragshändler, um die Leistung des Kühlsystems überprüfen zu lassen.

Motorkühlmittel

Füllstand des Motorkühlmittels

! WARNUNG
Überprüfen Sie den Stand des Kühlmittels bei kaltem Motor. Fül- len Sie niemals bei heißem Motor Kühlmittel ins Kühlsystem ein.

1. Heben Sie den Kühler senkrecht an. Siehe *ANHEBEN DES KÜHLERS* in diesem Unterabschnitt.
2. Öffnen Sie die Abdeckung des Ser- vicefachs.
3. Wenn das Fahrzeug auf einer ebe- nen Fläche abgestellt ist, muss sich der Kühlflüssigkeitsstand zwischen

der MIN.- und MAX.-Markierung auf dem Kühlfülligkeitsbehälter befinden.

HINWEIS: Wenn Sie den Füllstand bei Temperaturen unter 20°C prüfen, kann der Füllstand geringfügig unter der MIN.-Markierung liegen.

HINWEIS: Stellen Sie sicher, dass der Schlauch des Kühlmittelbehälters ordnungsgemäß wie in der obigen Abbildung verlegt ist, um Störungen beim Schließen der Abdeckung zu vermeiden.

Wenn Sie Kühlmittel in den Kühlmittelbehälter eingefüllt haben, prüfen Sie auch den Füllstand im Kühler.

⚠️ WARNUNG

Öffnen Sie zum Schutz vor möglichen Verbrennungen keinesfalls den Kühlerdeckel, solange der Motor noch heiß ist.

HINWEIS: Wenn Sie in einem Kühlsystem häufig Kühlmittel nachfüllen müssen, ist dies ein Hinweis auf Undichtigkeiten oder Probleme mit dem Motor. Wenden Sie sich an einen Can-Am Vertragshändler.

Kühlmittel nachfüllen

1. Entfernen Sie die Kappe des Kühlmittelbehälters.

HINWEIS: Notieren Sie sich den Verlauf der Entlüftungsschläuche.

2. Füllen Sie erforderlichenfalls Kühlmittel bis zur Max-Markierung nach. Füllen Sie nicht zu viel ein.

HINWEIS: Mit einem Trichter vermeiden Sie das Verschütten von Flüssigkeit.

3. Montieren Sie die Kappe des Kühlmittelbehälters wieder ordnungsgemäß und ziehen Sie sie fest.

4. Verlegen Sie den Kühlmittelbehälterschlauch wieder so wie vor dem Entfernen. Siehe folgende Abbildung.

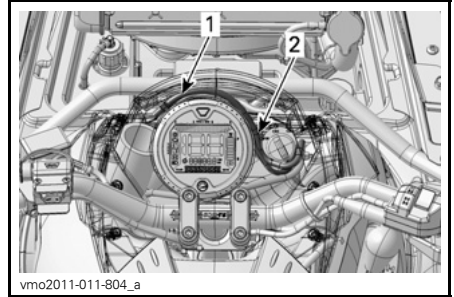

TYPISCH

1. Entlüftungsschläuche zwischen Zündschalter und Anzeigeelement führen
2. Entlüftungsschläuche um Anzeigeelement führen

ZUR BEACHTUNG Lagern Sie keine Gegenstände im vorderen Servicefach.

5. Bringen Sie die Abdeckung des vorderen Servicefachs wieder an.

Empfohlenes Motorkühlmittel

Verwenden Sie immer Ethylen-Glykol-Frostschutz mit Antikorrosionsmitteln speziell für Aluminium-Verbrennungsmotore.

Das Kühlsystem muss mit einem vorgemischten KÜHLMITTEL VON BRP (T/N 219 700 362) oder einer Lösung aus destilliertem Wasser und Frostschutz (50 % destilliertes Wasser, 50 % Frostschutz) befüllt werden.

Auswechseln des Motor-Kühlmittels

⚠️ WARNUNG

Öffnen Sie zum Schutz vor Verbrennungen keinesfalls den Kühlerdeckel oder die Kühlmittelablassschraube, solange der Motor noch heiß ist.

ZUR BEACHTUNG Lagern Sie keine Gegenstände im vorderen Servicefach.

Heben Sie den Kühler senkrecht an. Siehe *ANHEBEN DES KÜHLERS* in diesem Unterabschnitt.

Entfernen Sie die Kühlerkappe, indem Sie sie drücken und sie gegen den Uhrzeigersinn drehen.

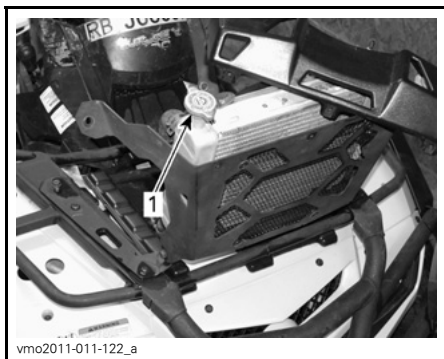

TYPISCH

1. Kühlerdeckel

Lösen Sie die Kühlmittelablassschraube an der Wasserpumpe und lassen Sie das Kühlmittel in einen geeigneten Behälter ablaufen.

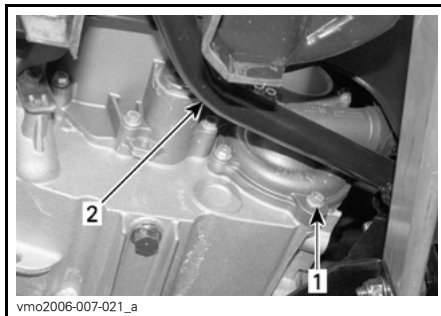

1. Kühlmittelablassschraube
2. Bremspedal

HINWEIS: Schrauben Sie die Kühlmittelablassschraube nicht vollständig heraus.

Bauen Sie die rechte Seitenplatte ab.

Schrauben Sie die Abflussschraube oben am Thermostatgehäuse ab.

HINWEIS: Um auf die Entlüftungsschraube zugreifen zu können, entfernen Sie den CVT-Filter-Auslass.



1. Abflussschraube

Entleeren Sie das System vollständig. Montieren Sie wieder die Kühlmittelablassschraube.

Füllen Sie den Kühler, bis die Kühflüssigkeit aus dem Loch für den Temperaturfühler herausfließt.

Montieren Sie die Abflussschraube.

Füllen Sie den Kühler vollständig auf.

Überprüfen Sie den Füllstand im Kühlflüssigkeitsbehälter und füllen Sie gegebenenfalls Flüssigkeit nach.

Lassen Sie den Motor im Leerlauf bei geöffnetem Kühlerdeckel laufen. Füllen Sie bei Bedarf Kühlflüssigkeit nach.

Warten Sie jetzt, bis der Motor die normale Betriebstemperatur erreicht hat.

Danach geben Sie zwei oder dreimal Gas und füllen Sie bei Bedarf Kühlflüssigkeit nach.

Der Einbau des Kühlerdeckels erfolgt in der umgekehrten Reihenfolge des Ausbaus.

Untersuchen Sie alle Verbindungen auf Leckagen und überprüfen Sie den Kühlflüssigkeitsstand im Behälter.

Funkenschutz Auspufftopf

Reinigung Funkenschutz

Der Auspufftopf muss regelmäßig von Ölkohleablagerungen gereinigt werden.

⚠️ WARNUNG

Lassen Sie den Motor niemals in geschlossenen Räumen laufen. Führen Sie diese Arbeit niemals sofort nach einer Fahrt mit dem Fahrzeug aus, da das Abgassystem sehr heiß ist. Achten Sie darauf, dass sich keine brennbaren Materialien in der Nähe befinden. Tragen Sie Augenschutz und Handschuhe. Während der Reinigung des Abgassystems stehen Sie niemals hinter dem Fahrzeug. Halten Sie alle geltenden Gesetze und Vorschriften ein.

Suchen Sie sich eine gut belüftete Umgebung und achten Sie darauf, dass der Auspufftopf abgekühlt ist.

Bringen Sie den Schalthebel in die Stellung PARK.

Entfernen Sie den Reinigungsstopfen des Auspufftopfs.

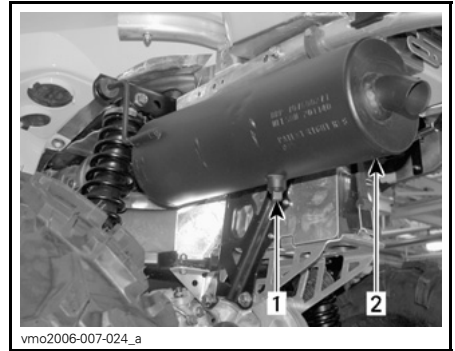

TYPISCH

1. Reinigungsstopfen
2. Auspufftopf

Verstopfen Sie den Ausgang des Auspufftopfes mit einem Lappen und starten Sie den Motor.

Erhöhen Sie kurzzeitig mehrfach die Motordrehzahl, um Kohleablagerungen aus dem Auspufftopf zu entfernen.

Schalten Sie den Motor aus und lassen Sie den Auspufftopf abkühlen.

Installieren Sie den Reinigungsstopfen wieder.

CVT-Luftfilter

Ausbau des CVT-Luftfilters

ZUR BEACHTUNG Stellen Sie beim Remontieren der Instrumententafel über das Luftfiltergehäuse sicher, dass alle Entlüftungsschläuche nach oben zum höchstmöglichen Punkt über der Anzeigeeinstrumentengruppe führen.

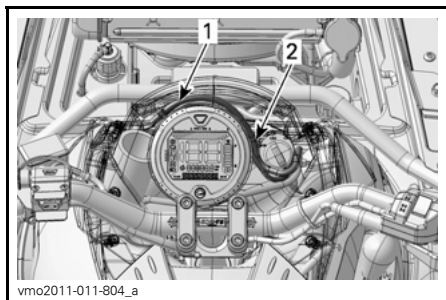

TYPISCH

1. Entlüftungsschläuche zwischen Zündschalter und Anzeigeeinstrument führen
2. Entlüftungsschläuche um Anzeigeeinstrument führen

1. Bauen Sie den Sitz vom Fahrzeug ab.
2. Lösen Sie die Zungen der Mittelabdeckung vom Rahmen.
3. Bauen Sie die Mittelabdeckung durch Ziehen zum Fahrzeugheck aus.



1. Mittleres Karosserieteil
2. Zungen

4. Heben Sie die Instrumententafel nach oben.

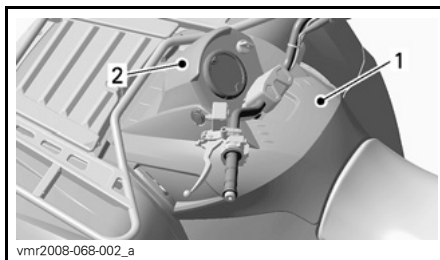

TYPISCH

1. Mittleres Karosserieteil
2. Instrumententafel

5. Entfernen Sie den Luftfilter vom CVT-Lufteinlass, indem Sie seine Seiten dehnen.

Bei der Lektüre dieser Bedienungsanleitung denken Sie an Folgendes:

WARNUNG

Weist auf eine mögliche Gefahrensituation hin, deren Nichtvermeidung schwere Personenschäden verursachen oder sogar zum Tod führen kann.

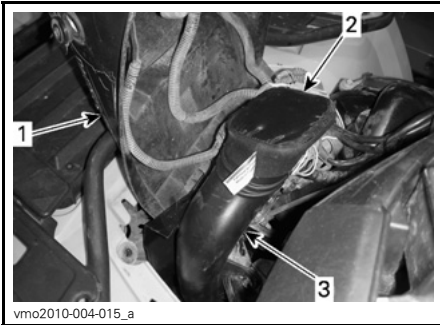

1. Instrumententafel
2. CVT-Luftfilter
3. CVT-Lufteinlass

Reinigung des CVT-Luftfilters

1. Besprühen Sie den Filter innen und außen mit dem LUFTFILTERREINIGER (T/N 219 700 341).



LUFTFILTERREINIGER (T/N 219 700 341)

2. Lassen Sie es 3 Minuten stehen.
3. Spülen Sie den Filter gemäß der Angabe auf dem Behälter des Luftfilterreinigers (UNI) mit klarem Wasser aus.
4. Trocknen Sie den Filter vollständig.

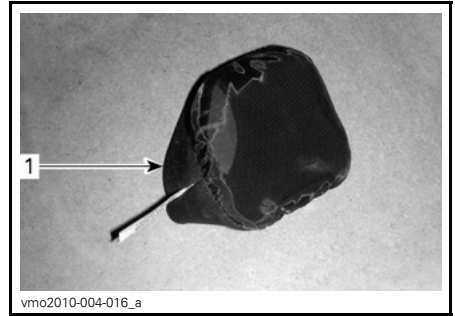

1. CVT-Luftfilter

5. Reinigen Sie die Innenseite des CVT-Lufteinlassendes.

Einbau des CVT-Luftfilters

1. Bringen Sie den Luftfilter am CVT-Lufteinlass an, indem Sie seine Seiten dehnen.
2. Drücken Sie das Armaturenbrett nach unten und rasten Sie die Laschen richtig ein.
3. Montieren Sie die Mittelabdeckung.
4. Montieren Sie den Sitz.

Getriebeöl

Getriebeölstand

ZUR BEACHTUNG Überprüfen Sie den Füllstand und füllen Sie bei Bedarf nach. **Füllen Sie nicht zu viel ein.** Der Betrieb des Getriebes bei falschem Ölstand kann schwere Getriebeschäden zur Folge haben. Wischen Sie verschüttetes Öl immer ab.

Stellen Sie das Fahrzeug auf einer ebenen Fläche ab.

Wählen Sie die NEUTRAL-Position.

Betätigen Sie die Feststellbremse.

Kontrollieren Sie den Ölstand im Getriebe durch Abschrauben der Ölstandsschraube am Getriebe.

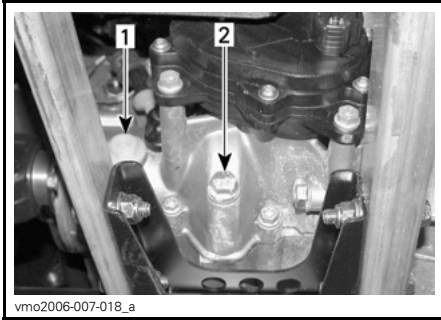

1. Ölstandsschraube
2. Ölablassschraube

Öl sollte bis zur Unterkante der Ölstandsöffnung reichen.

Füllen Sie bei Bedarf nach, bis Getriebeöl aus der Ölstandsöffnung fließt.

Empfohlenes Getriebeöl

Verwenden Sie das Öl XPS CHAINCASE OIL (T/N 415 129 500) oder ein gleichwertiges Öl.

ZUR BEACHTUNG Verwenden Sie bei der Wartung keine anderen Ölsorten. Mischen Sie keine anderen Ölsorten bei.

Wechsel des Getriebeöls

Stellen Sie das Fahrzeug auf einer ebenen Fläche ab.

Reinigen Sie den Bereich um die Ölablassschraube herum und die Ölstandsschraube.

Entfernen Sie die Ölablassschraube des Getriebes.

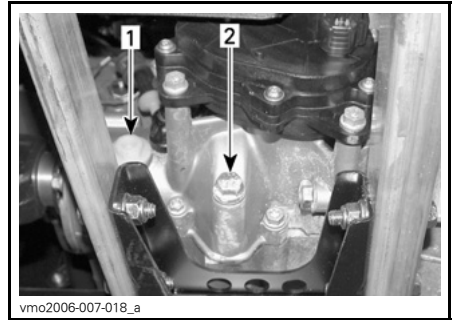

1. Ölstandsschraube
2. Ölablassschraube

HINWEIS: Um das Getriebeöl vollständig abzulassen, stellen Sie einen Wagenheber unter die linke Fußstütze und neigen Sie das Fahrzeug zur rechten Seite. Wenn das Getriebe leer ist, schrauben Sie die Ablassschraube wieder ein und lassen Sie das Fahrzeug wieder auf den Boden ab.

Befüllen Sie das Getriebe mit dem Öl XPS CHAINCASE OIL (T/N 415 129 500) oder einem gleichwertigen Öl.

ZUR BEACHTUNG Verwenden Sie bei der Wartung keine anderen Ölsorten. Mischen Sie keine anderen Ölsorten bei.

Öl sollte bis zur Unterkante der Ölstandsöffnung reichen.

Füllen Sie bei Bedarf nach, bis Getriebeöl aus der Ölstandsöffnung fließt.

Schrauben Sie die Getriebeölstandsschraube wieder ein.

Gaszug

Schmierung des Gaszugs

Der Gaszug ist ausschließlich mit KABEL-SCHMIERMITTEL (T/N 293 600 041) oder einem gleichwertigen Schmiermittel zu schmieren.

⚠️ WARNUNG

Benutzen Sie immer ein Schmiermittel auf Silikonbasis. Durch die Verwendung eines anderen Schmiermittels (z.B. auf Wasserbasierendes Schmiermittel) kann der Gashebel/Gaszug klebrig oder schwergängig werden.

Öffnen Sie das Gehäuse des Gashebels.

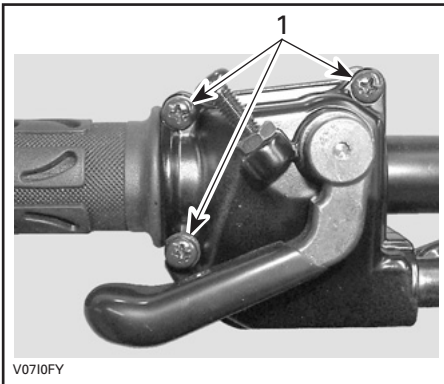

1. Diese Schrauben entfernen

Öffnen Sie das Gehäuse.

Schieben Sie die Gummischutzhülse zurück, um Zugang zum Gaszugregler zu haben.

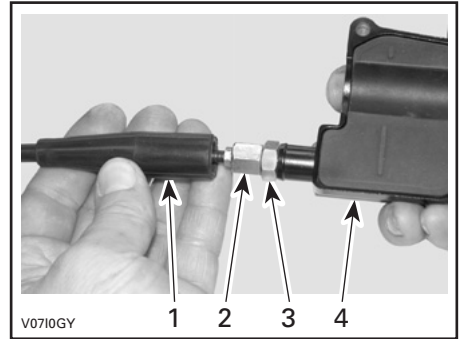

1. Gaszugverkleidung
2. Gaszugregler
3. Kontermutter
4. Gehäuse für Gashebel

Schrauben Sie den Gaszugregler hinein.

Nehmen Sie die innere Gehäuseverkleidung ab.

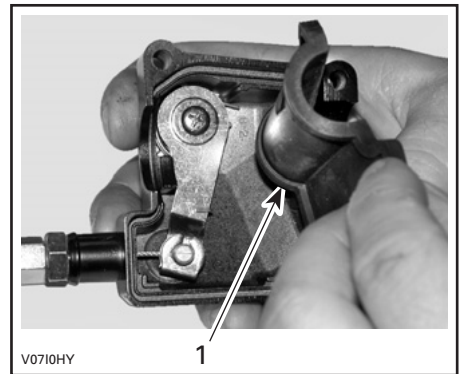

1. Innere Gehäuseverkleidung

Lösen Sie den Zug vom Gehäuse des Gashebels.

HINWEIS: Schieben Sie den Zug in den Klemmschlitz und ziehen Sie das Ende des Zugs aus der Klemme.

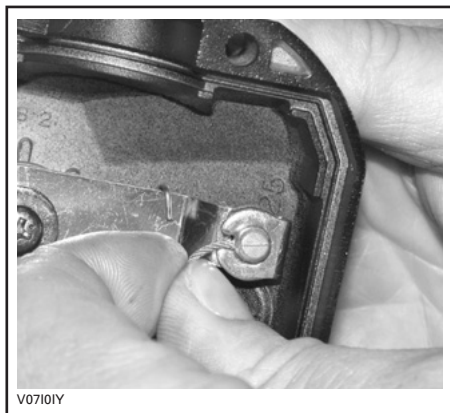

V07101Y

Entfernen Sie die Seitenabdeckung der Drosselklappe.

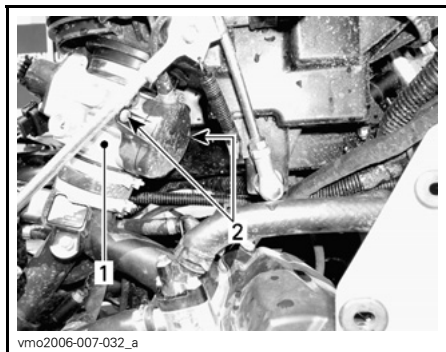

vmo2006-007-032_a

1. Drosselklappengehäuse
2. Schrauben der Seitenabdeckung

Führen Sie die Sprühspitze der Schmiermitteldose in das Ende des Gaszugreglers ein.

⚠ VORSICHT Tragen Sie immer einen angemessenen Haut- und Augenschutz. Chemikalien können einen Hautausschlag verursachen und Ihren Augen Schaden zufügen.



V0710JY

TYPISCH

HINWEIS: Wickeln Sie einen Lappen um den Gaszugregler herum, um ein Verspritzen des Schmiermittels zu vermeiden.

Geben Sie soviel Schmiermittel hinein, bis es auf der Seite der Drosselklappe aus dem Gaszug herausläuft.

Installieren Sie den Zug wieder und stellen Sie ihn neu ein.

Einstellung des Gaszugs

Schieben Sie die Gummischutzhülse zurück, um Zugang zum Gaszugregler zu haben.

Lösen Sie die Kontermutter und drehen Sie dann den Regler, bis das richtige Spiel für den Gashebel erreicht ist.

HINWEIS: Messen Sie das Spiel am Ende des Gaszugs.

Ziehen Sie die Kontermutter wieder fest und bringen Sie die Schutzhülse an.

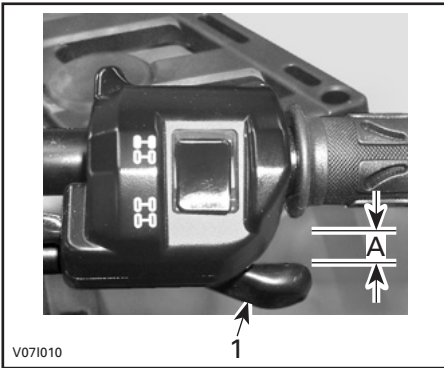

1. Gashebel
A. 3 mm bis 6 mm

Starten Sie den Motor, während sich der Schalthebel in der Stellung PARK befindet.

Prüfen Sie, ob der Gaszug richtig eingestellt ist, indem Sie den Lenker vollständig nach rechts und dann nach links drehen. Wenn sich die Motordrehzahl dabei erhöht, müssen Sie das Spiel des Gashebels noch einmal einstellen.

Zündkerzen

⚠️ WARNUNG

Wenn nicht anders angegeben, schalten Sie den Zündschalter immer in die Stellung OFF, bevor Sie Wartungs- oder Reparaturarbeiten an der elektrischen Anlage durchführen.

Ausbau der Zündkerze

⚠️ VORSICHT Tragen Sie stets eine Schutzbrille, wenn Sie Druckluft verwenden.

Entfernen Sie die Seitenabdeckungen. Zündkabel abnehmen.

Schrauben Sie die Zündkerzen eine Umdrehung heraus.

Säubern Sie wenn möglich Zündkerzen und Zylinderköpfe mit Druckluft.

Schrauben Sie die Zündkerzen vollständig heraus.

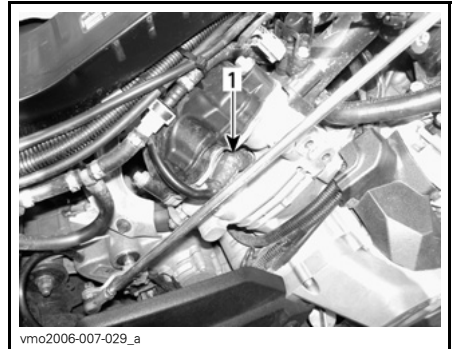

RECHTS — HINTERER ZYLINDER
1. Zündkerze

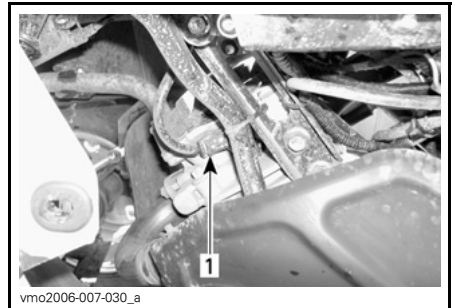

LINKS — VORDERER ZYLINDER
1. Zündkerze

Einbau der Zündkerze

Stellen Sie vor dem Einbau sicher, dass die Kontaktflächen der Zylinderköpfe und der Zündkerzen frei von Schmutz sind.

Stellen Sie mit einer Fühlerlehre den Elektrodenabstand auf 0,6 mm bis 0,7 mm ein.

Tragen Sie ein auf Kupfer basierendes Schmiermittel gegen Festfressen auf das Zündkerzengewinde auf.

Schrauben Sie die Zündkerzen mit der Hand in die Zylinderköpfe und ziehen Sie sie mit einem Drehmomentschlüssel und einem geeigneten Steckschlüssel fest.

ZÜNDKERZEN-ANZUGSDREHMOMENT

20 N•m ± 2,4 N•m

Batterie

⚠️ WARNUNG

Wenn nicht anders angegeben, schalten Sie den Zündschalter immer in die Stellung OFF, bevor Sie Wartungs- oder Reparaturarbeiten an der elektrischen Anlage durchführen.

⚠️ VORSICHT Laden Sie nie eine Batterie, die noch im Fahrzeug installiert ist.

Diese Fahrzeuge sind mit einer VR-LA-Batterie ausgerüstet. Es ist eine unterhaltsfreie Batterie. Für den Stand der Elektrolytflüssigkeit muss man kein Wasser nachfüllen.

ZUR BEACHTUNG Entfernen Sie nie die Verschlusskappe der Batterie.

Entfernung der Batterie

ZUR BEACHTUNG Klemmen Sie immer das SCHWARZE (-) Batteriekabel zuerst ab.

Unterbrechen Sie zuerst den Kontakt des SCHWARZEN (-) Kabels und danach des ROTEN (+) Kabels.

Entfernen Sie die Halteklammer und ziehen Sie dann die Batterie aus dem Rahmen.

Reinigen der Batterie

Reinigen Sie die Batterie, das Batteriegehäuse und die Batteriepole mit einer Lösung aus Backpulver und Wasser.

Entfernen Sie Korrosion von den Batteriekabelklemmen und den Batteriepolen mit einer festen Drahtbürste.

Das Batteriegehäuse muss mit einer weichen Bürste und einer Backpulverlösung gereinigt werden.

Einbau der Batterie

Installieren Sie die Batterie wieder im Fahrzeug.

ZUR BEACHTUNG Schließen Sie immer das ROTE (+) Batteriekabel zuerst an.

Sicherungen

⚠️ VORSICHT Schalten Sie den Zündschalter immer aus in die Position OFF, bevor Sie eine defekte Sicherung austauschen.

Inspektion der Sicherung

Überprüfen Sie, ob der Sicherungsdraht durchgebrannt ist.

Wenn der Glühdraht geschmolzen ist, tauschen Sie die beschädigte Sicherung aus. Hinweise zur Belastbarkeit siehe Tabellen SICHERUNGSEINBAU-ORT.

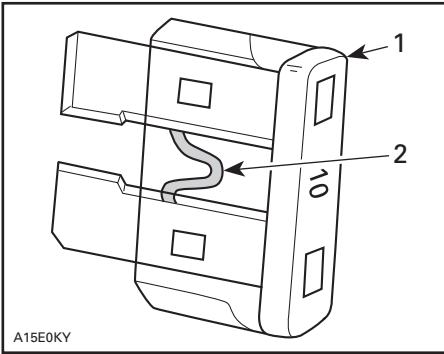

A15E0KY

TYPISCH

1. Sicherung
2. Auf Durchbrennen prüfen

ZUR BEACHTUNG Benutzen Sie keine Sicherung mit höherer Amperezahl, da dies zu schweren Schäden führen kann.

Einbauort der vorderen Sicherung

Um auf den Sicherungskasten zugreifen zu können, sehen Sie im Unterabschnitt **KÜHLER ANHEBEN** des Abschnitts **KÜHLER** nach.

HINWEIS: Öffnen Sie die Abdeckung des Servicefachs und machen Sie den vorderen Sicherungskasten ausfindig.



vmo2011-011-619_a

TYPISCH

1. Vorderer Sicherungskasten

VORDERER SICHERUNGSKASTEN		
NR.	BESCHREIBUNG	NENN-WERT
F1	Zündspulen	5 A
F2	Lüfter	20 A
F3	Einspritzdüsen	5 A
F4	Tachometer, Drehzahlsensor, Rücklicht	7,5 A
F5	Kraftstoffpumpe	7,5 A
F6	Motorsteuermodul (ECM)	5 A
F7	Zubehör	20 A
F14	Luftunterstützte Federung (ACS)	20 A

HINWEIS: Prüfen Sie das Innere der Sicherungsfachabdeckung, um die Position der Sicherungen zu erfahren.

ZUR BEACHTUNG Lagern Sie keine Gegenstände im vorderen Servicefach.

Einbauort der hinteren Sicherung

Der hintere Sicherungsträger befindet sich im Fahrzeugheck in der Nähe der Batterie.

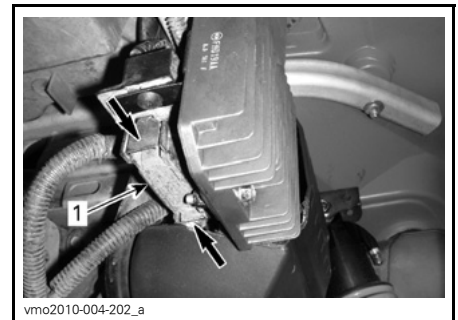

vmo2010-004-202_a

TYPISCH - OUTLANDER 800R LTD ABGEBILDET

1. Hinterer Sicherungshalter

HINTERER SICHERUNGSHALTER		
NR.	BESCHREIBUNG	NENN-WERT
F1	Hauptsicherung	30 A
F2	Lüfter/Zubehör	30 A
F3	Dynamische Servolenkung (DPS)	40 A

Beleuchtungen

⚠ VORSICHT Schalten Sie den Zündschalter immer aus in die Position OFF, bevor Sie eine defekte Glühlampe austauschen.

Überprüfen Sie immer die einwandfreie Funktion des Lichtes nach dem Austausch.

Austausch der Scheinwerfer-Glühlampe

ZUR BEACHTUNG Fassen Sie niemals das Glas einer Halogen-glühlampe mit bloßen Fingern an, da sich sonst ihre Lebensdauer verkürzt. Wenn das Glas angefasst wurde, reinigen Sie es mit Isopropylalkohol, damit kein Fettfilm auf der Lampe zurückbleibt.

HINWEIS: In der folgenden Abbildung wurde der Scheinwerfer für eine bessere Übersichtlichkeit entfernt.

Schalten Sie den Zündschalter in die Stellung OFF.

Entfernen Sie die Abdeckungsschrauben.

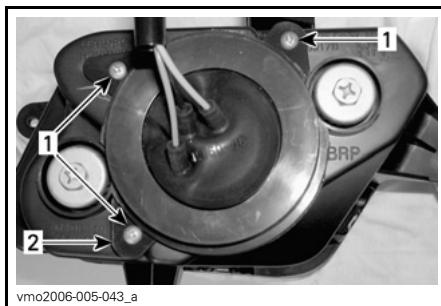

1. Schrauben
2. Halter

Entfernen Sie den Gummischutz vom Scheinwerfergehäuse.

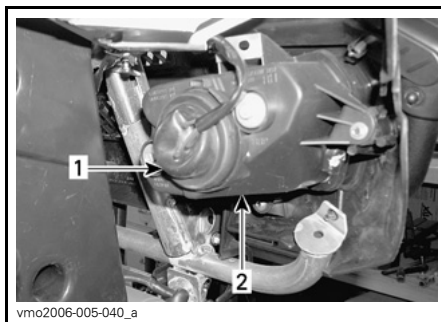

1. Gummischutz
2. Scheinwerfergehäuse

Lösen Sie den Anschluss vom Scheinwerfer.

HINWEIS: Entriegeln Sie den Anschluss, indem Sie auf die kleine Sperrzunge drücken und ziehen Sie dann am Anschluss.

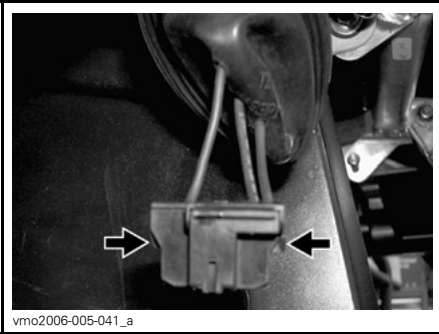

vmo2006-005-041_a

AUF SPERRZUNGE DRÜCKEN, UM DEN ANSCHLUSS ZU ENTRIEGELN

HINWEIS: Für ein besseres Verständnis zeigen die folgenden Illustrationen das Fahrzeug ohne Frontverkleidung.

Drücken Sie auf die Spange und drücken Sie sie dann zur Seite, um die Scheinwerfer-Glühlampe zu entriegeln.

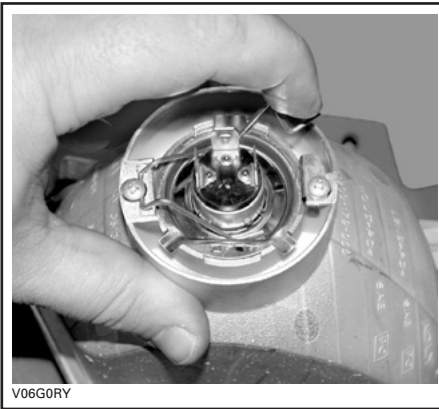

V06G0RY

TYPISCH

Heben Sie die Spange an und halten Sie sie. Nehmen Sie dann die Glühlampe heraus.



V06G0SY

TYPISCH

Installieren Sie alle ausgebauten Teile wieder in umgekehrter Reihenfolge wie bei ihrem Ausbau.

Austausch Glühlampe des Rücklichts/des Bremslichts

Schalten Sie den Zündschalter in die Stellung OFF.

Um zur Birne zu gelangen, am Rücklicht ziehen, um es von seinen Gummi-Durchgangsstüben zu lösen.

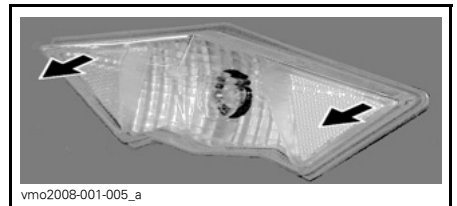

vmo2008-001-005_a

Drehen und Fassung herausziehen, um Zugang zur Glühlampe zu erhalten.



Drücken Sie auf die Glühlampe und halten Sie sie in dieser Stellung, während Sie sie durch Drehen gegen den Uhrzeigersinn lösen.

Beim Einsetzen der neuen Glühlampe drücken Sie wieder auf die Lampe und drehen Sie sie dabei im Uhrzeigersinn.

Bauen Sie alle ausgebauten Teile wieder ein.

Ausrichtung des Scheinwerfer-Lichtkegels

Richten Sie den Lichtkegel des Scheinwerfers folgendermaßen aus:

Drehen Sie die Knöpfe, um die Lichtkegelhöhe sowie die seitliche Ausrichtung nach Wunsch einzustellen.

Stellen Sie beide Scheinwerfer gleichmäßig ein.

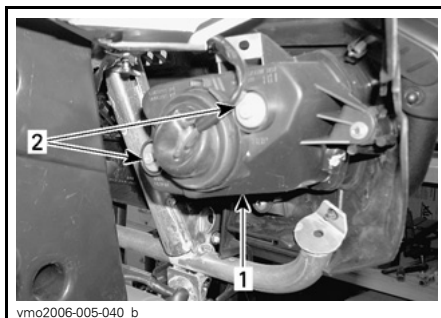

TYPISCH

1. Scheinwerferdeckel
2. Stellschrauben

Manschette und Verkleidung für Antriebswelle

Prüfung der Manschette und Verkleidung für Antriebswelle

Prüfen Sie den Zustand der Manschetten und Verkleidungen für die Antriebswelle per Sichtprüfung.

Prüfen Sie die Verkleidungen auf Schäden oder Reiben an den Wellen.

Prüfen Sie die Faltenbälge auf Bruchstellen, Risse, austretendes Fett usw.

Reparieren Sie die beschädigten Teile oder tauschen Sie sie gegebenenfalls aus.

Reifen und Räder

Reifendruck

! WARNUNG

Der Reifendruck hat einen starken Einfluss auf das Fahrverhalten und die Stabilität des Fahrzeugs. Durch zu niedrigen Druck kann der Reifen Luft verlieren und sich auf dem Rad drehen. Durch zu großen Reifendruck kann der Reifen platzen. Beachten Sie immer den empfohlenen Druck. Da die Reifen Niederdruckreifen sind, sollten Sie immer eine Handpumpe verwenden.

Prüfen Sie vor dem Gebrauch des Fahrzeugs den Reifendruck bei kalten Reifen. Der Reifendruck ändert sich mit der Temperatur und der Höhenlage. Prüfen Sie den Druck noch einmal, wenn sich diese Bedingungen ändern.

Zu Ihrer Bequemlichkeit finden Sie einen Reifendruckprüfer im Werkzeugset.

REIFENDRUCK		
VORN/HINTEN		
Xmr	MAX.	48,3 kPa
	MIN.	41,4 kPa

Obwohl die Räder speziell für den Gebrauch im Gelände entwickelt wurden, kann es trotzdem zu einem Platten kommen. Deshalb ist es empfehlenswert, eine Luftpumpe und ein Reparaturset mitzuführen.

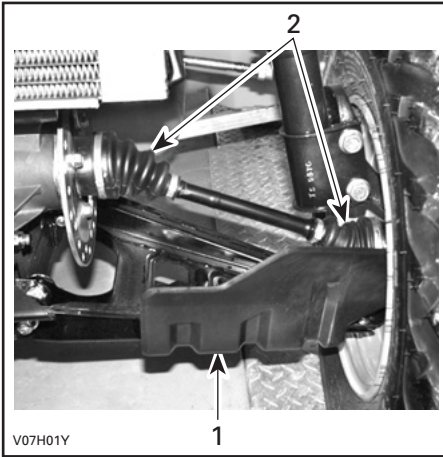

TYPISCH — FAHRZEUGVORDERSEITE

1. Verkleidung der Antriebswelle
2. Manschetten der Antriebswelle

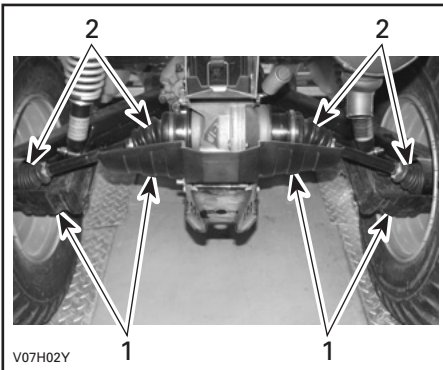

TYPISCH — FAHRZEUGRÜCKSEITE

1. Verkleidung der Antriebswellen
2. Manschetten der Antriebswelle

Bei der Lektüre dieser Bedienungsanleitung denken Sie an Folgendes:

! WARNUNG

Weist auf eine mögliche Gefahrensituation hin, deren Nichtvermeidung schwere Personenschäden verursachen oder sogar zum Tod führen kann.

Inspektion der Reifen

Prüfen Sie die Reifen auf Schäden und Abnutzung. Wechseln Sie sie nach Bedarf aus.

Die Reifen sind laufrichtungsgebunden und müssen für einen einwandfreien Betrieb in der richtigen Richtung montiert sein.

Austausch der Reifen

Der Austausch der Reifen sollte von einem Can-Am Vertragshändler durchgeführt werden.

WARNUNG

- Montieren Sie bei einem Reifenwechsel niemals einen Diagonalreifen zusammen mit einem Radialreifen. Solche eine Kombination könnte Probleme bei der Handhabung und/oder bei der Stabilität hervorrufen.
- Mischen Sie keine Reifen verschiedener Größe und/oder Bauart auf derselben Achse.
- Vorder- und Hinterreifenpaare müssen hinsichtlich Modell und Hersteller identisch sein.
- Stellen Sie bei einem Profil mit einer Laufrichtung sicher, dass die Reifen in der richtigen Drehrichtung montiert werden.
- Radialreifen müssen als kompletter Satz montiert werden.

Inspektion des Radlagers

Stellen Sie das Fahrzeug auf eine ebene Fläche.

Betätigen Sie die Feststellbremse.

Heben Sie das Fahrzeug an.

Stützen Sie das Fahrzeug mit einem Wagenheber sicher ab.

Rütteln Sie an den Rädern an der oberen Kante, um das Spiel zu prüfen.

Wenden Sie sich an einen Can-Am Vertragshändler, wenn Spiel vorhanden ist.



vmo2011-011-117_a

TYPISCH

Demontage und Montage der Räder

Stellen Sie das Fahrzeug auf eine ebene Fläche.

Betätigen Sie die Feststellbremse.

Lösen Sie die Radmuttern und heben Sie dann das Fahrzeug an.

Stützen Sie das Fahrzeug mit einem Wagenheber sicher ab.

Entfernen Sie die Radmuttern und demontieren Sie dann das Rad.

Bei der Montage müssen Sie ein Schmiermittel gegen Festfressen auf die Gewinde auftragen.

Ziehen Sie die Muttern vorsichtig über Kreuz an und ziehen Sie sie dann mit dem endgültigen Drehmoment fest.

DREHMOMENT FÜR RADMUTTERN

100 N•m ± 10 N•m

HINWEIS: Gelegentlich sollten die Radmutter entfernt werden, um ein Schmiermittel gegen Festfressen auf die Bolzen für eine einfachere, zukünftige Demontage aufzutragen. Dies ist besonders wichtig, wenn das Fahrzeug in Salzwasser oder Schlamm eingesetzt wird. Entfernen Sie immer nur eine Radmutter gleichzeitig, schmieren Sie sie und ziehen Sie sie dann wieder fest.

ZUR BEACHTUNG Verwenden Sie immer die für die Art des Rads empfohlenen Radmutter. Durch Verwendung einer anderen Mutter könnten Sie die Felge beschädigen.

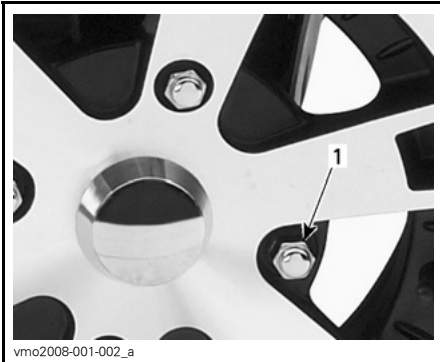

TYPISCH — ALUMINIUMRAD
 1. Radmutter (Typ mit geschlossenem Ende)

Aufhängung

Schmierung der Aufhängung

Schmieren Sie die vorderen Dreieckslenker.

Verwenden Sie das Schmiermittel SUSPENSION GREASE (T/N 293 550 033) oder ein gleichwertiges Erzeugnis.

An jedem Dreieckslenker befinden sich zwei Schmierlager.

Inspektion der Aufhängung

Stoßdämpfer

Prüfen Sie die McPherson-Federbeine oder -Stoßdämpfer auf Ölundichtigkeit und auf sonstige Schäden.

Prüfen Sie den festen Sitz der Befestigungselemente.

Wenden Sie sich gegebenenfalls an einen Can-Am Vertragshändler.

Vordere Dreieckslenker

Prüfen Sie die Dreiecksquerlenker auf Risse, auf Verbiegung und auf sonstige Schäden.

Wenden Sie sich gegebenenfalls an einen Can-Am Vertragshändler.

Hintere Schwingarme

Prüfen Sie die Schwingarme auf Distorsion, Risse oder Verbiegungen.

Wenden Sie sich an einen Can-Am Vertragshändler, wenn Sie ein Problem entdecken.

ACS Luftfilter

Reinigung des ACS Luftfilters

HINWEIS: Wenn der ACS Luftfilter sehr verschmutzt ist, muss möglicherweise auch der Entlüftungsschlauch gereinigt werden. Wenden Sie sich an einen Can-Am Vertragshändler.

Entfernen Sie den Sitz.

Lösen Sie die Zungen der Mittelabdeckung vom Rahmen.

Entfernen Sie die Mittelabdeckung durch Ziehen zum Fahrzeugheck.



1. Mittleres Karosserieteil
2. Zungen

Heben Sie die Konsole an.

Lösen Sie die Klemmen und entfernen Sie den Deckel des Luftfilterkastens.

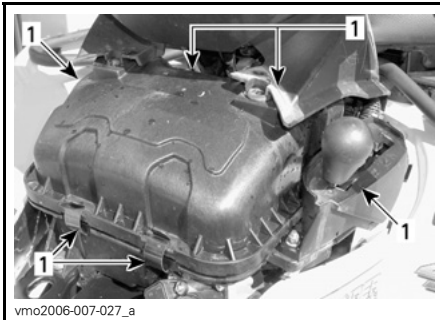

1. Bügel lösen

Machen Sie den ACS Kompressor-Luftfilter in der Abdeckung des Luftfiltergehäuses ausfindig.



1. ACS Kompressor-Luftfilter in Abdeckung des Luftfiltergehäuses

Drücken Sie auf die Zungen und öffnen Sie dann die Abdeckung.

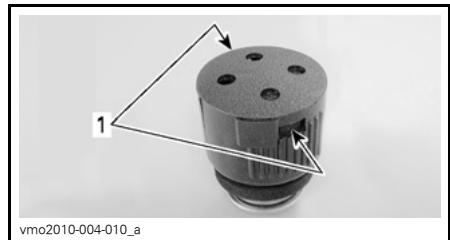

ACS-KOMPRESSOR-LUFTFILTER ZUR VERDEUTLICHUNG ENTFERNT

1. Zungen

Entfernen Sie den Vorfilter (Schaumstoff) und den Filter (Scheibe).

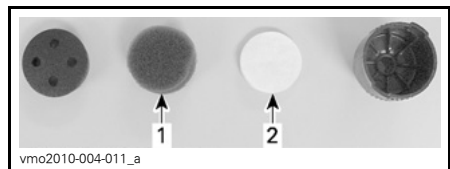

ACS-KOMPRESSOR-LUFTFILTER ZUR VERDEUTLICHUNG ENTFERNT

1. Vorfilter (Schaumstoff)
2. Filter (Scheibe)

Reinigen Sie den Vorfilter (Schaumstoff) wie folgt:

1. Besprühen Sie den Vorfilter innen und außen mit dem LUFTFILTER-REINIGER (T/N 219 700 341).
2. Lassen Sie es 3 Minuten stehen.
3. Spülen Sie den Vorfilter gemäß der Angabe auf dem Behälter des Luftfilterreinigers (UNI) mit klarem Wasser aus.
4. Trocknen Sie den Vorfilter vollständig.

Reinigen Sie den Filter (Scheibe) wie folgt:

1. Reinigen Sie den Filter mit Druckluft geringer Stärke.

ZUR BEACHTUNG Waschen Sie den Filter (Scheibe) nicht mit einer Reinigungslösung.

Montieren Sie den Luftfilter wieder an das Fahrzeug. Die Remontage erfolgt in der umgekehrten Reihenfolge der Demontage.

ACS-Schläuche und -Anschlussstücke

Überprüfung der ACS-Schläuche und -Anschlussstücke

Prüfen Sie die Schläuche der Stoßdämpfer auf Beschädigung.

Prüfen Sie die Anschlussstücke der Stoßdämpfer auf Beschädigung.

Prüfen Sie Schläuche und Anschlussstücke auf Luftundichtigkeit.

Bremsen

WARNUNG

Neue Bremsen entfalten ihre volle Leistungsfähigkeit erst nach der Einfahrdauer. Möglicherweise steht nicht die volle Bremsleistung zur Verfügung, seien Sie deshalb vorsichtig.

Füllstand im Bremsflüssigkeitsbehälter

ZUR BEACHTUNG Verwenden Sie ausschließlich DOT 4-Bremsflüssigkeit aus einem noch nicht geöffneten Behälter. Verwenden Sie nie Bremsflüssigkeit aus einem alten oder bereits geöffneten Behälter.

Prüfen Sie die Bremsflüssigkeit in den Behältern auf den richtigen Füllstand, wenn das Fahrzeug auf einer ebenen Fläche abgestellt ist. Der Füllstand sollte sich über der MIN.-Markierung befinden.

Füllen Sie Bremsflüssigkeit nach Bedarf auf. Füllen Sie nicht zu viel ein.

Reinigen Sie die Einfüllkappe vor dem Abnehmen.

HINWEIS: Ein niedriger Füllstand kann entweder auf Undichtigkeiten oder abgenutzte Bremsbeläge hinweisen. Wenden Sie sich an einen Can-Am Vertragshändler.

Behälter für Bremsflüssigkeit des Bremshebels

Stellen Sie die Lenkung gerade, um sicher zu gehen, dass der Behälter gerade steht.

Überprüfen Sie den Bremsflüssigkeitsstand, der Behälter ist voll, wenn die Flüssigkeit bis zum oberen Teil des Sichtfensters reicht.

Führen Sie eine Sichtprüfung des Behälterbodens durch.

Prüfen Sie ihn auf Sprünge, Risse usw. und ersetzen Sie ihn, falls notwendig.

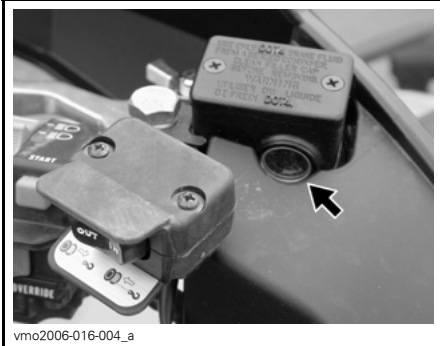

vmo2006-016-004_a

TYPISCH

Behälter für Bremsflüssigkeit des Bremspedals

Hinweise zum Anhebeverfahren finden Sie im Unterabschnitt *ANHEBEN DES KÜHLERS* des Abschnitts *KÜHLER*.

Wenn das Fahrzeug auf einer ebenen Fläche abgestellt ist, muss sich der Kühlflüssigkeitsstand zwischen der MIN.- und MAX.-Markierung auf dem Behälter für Bremsflüssigkeit des Bremspedals befinden.

ZUR BEACHTUNG Lagern Sie keine Gegenstände im vorderen Servicefach.

Empfohlene Bremsflüssigkeit

Verwenden Sie immer Bremsflüssigkeit, die ausschließlich der Spezifikation DOT 4 entspricht.

ZUR BEACHTUNG Um schwerwiegende Schäden am Bremssystem zu vermeiden, dürfen Sie ausschließlich die empfohlenen Bremsflüssigkeiten verwenden und niemals verschiedene Flüssigkeiten zum Nachfüllen benutzen.

Inspektion der Bremsen

Prüfen Sie Folgendes, um für einen guten Betriebszustand der Bremsen zu sorgen:

- Bremsflüssigkeitsfüllstand
- Undichtigkeiten im Bremssystem
- Schwammige Betätigung der Bremsen
- Sauberkeit der Bremsen
- Außergewöhnlicher Verschleiß oder schlechter Zustand der Bremscheiben
- Abnutzung, Beschädigung oder Ablösen der Bremsbeläge.

GRENZWERTE FÜR DIE WARTUNG

Dicke der Bremsbeläge	1,0 mm
Dicke der vorderen Bremscheiben	3,5 mm
Dicke der hinteren Bremscheibe	4,3 mm
Maximale Scheibenwölbung	0,2 mm

Wenden Sie sich an Ihren Can-Am Vertragshändler, wenn ein Problem bezüglich des Bremssystems festgestellt wird.

 **WARNUNG**

Sowohl der Austausch von Bremsflüssigkeit als auch Wartung sowie Reparaturen am Bremssystem sollten von einem Can-Am Vertragshändler durchgeführt werden.

FAHRZEUGPFLEGE

Pflege nach jeder Fahrt

Um das Fahrzeug und seine Komponenten zu erhalten, sollten Sie das Fahrzeug gemäß den Empfehlungen *REINIGUNG UND SCHUTZ DES FAHRZEUGS* mit Süßwasser reinigen, wenn das Fahrzeug in den folgenden Umgebungen genutzt wird:

- Schlammige Umgebung
- Salzwasserumgebung

HINWEIS: Bei Nutzung in Salzwasserumgebung wird empfohlen, Metallteile mit XPS LUBE (T/N 293 600 016) oder einem gleichwertigen Erzeugnis zu schützen.

Es folgt eine Auflistung der Schritte, die nach Nutzung des Fahrzeugs in schlammiger oder feuchter Umgebung durchzuführen sind:

CHECKLISTE FÜR DIE PFLEGE NACH JEDER FAHRT IN SCHLAMMIGER ODER FEUCHTER UMGEBUNG	
Reinigen Sie den CVT-Luftfilter.	Siehe Unterabschnitt <i>BESONDERE VERFAHREN</i> .
Entleeren Sie das Luftfiltergehäuse.	Siehe Unterabschnitt <i>BESONDERE VERFAHREN</i> .
Entleeren Sie das CVT.	Siehe Unterabschnitt <i>BESONDERE VERFAHREN</i> .
Führen Sie eine visuelle Kontrolle der Entlüftungsschläuche auf Wasseransammlung durch (ACS, Kühlerlüfter, Wasserpumpe, Kühlmittelbehälter, Kraftstofftank, Getriebe und Hinterachsgetriebe).	Wenn Wasser vorhanden ist, wenden Sie sich an den nächsten Can-Am Vertragshändler.
Reinigen Sie die vorderen und hinteren Stoßdämpfer.	Gehen Sie beim Reinigen vorsichtig vor, damit die Dichtung nicht durch Staub oder Schmutz beschädigt wird.

ZUR BEACHTUNG Stellen Sie beim Remontieren der Instrumententafel über das Luftfiltergehäuse sicher, dass alle Entlüftungsschläuche nach oben zum höchstmöglichen Punkt über das Anzeigeeinstrument führen.

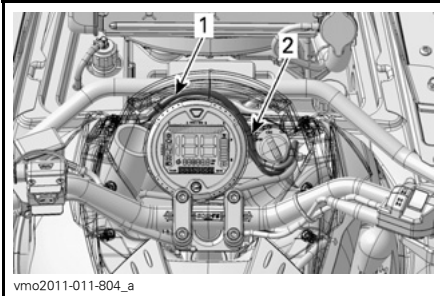

TYPISCH

1. Entlüftungsschläuche zwischen Zündschalter und Anzeigeeinstrument führen
2. Entlüftungsschläuche um Anzeigeeinstrument führen

Reinigung und Schutz des Fahrzeugs

Reinigen Sie das Fahrzeug niemals mit einem Hochdruckreiniger. **WENDEN SIE NUR NIEDRIGEN DRUCK AN** (z. B. mit einem Gartenschlauch). Die Verwendung von Hochdruck kann zu elektrischen und mechanischen Schäden führen.

Lackierte Teile müssen bei Schäden nachgebessert werden, um Rost zu vermeiden.

Wenn nötig, waschen Sie die Karosserie mit warmem Wasser und Seife (verwenden Sie nur milde Reinigungsmittel). Tragen Sie Hartwachs auf.

ZUR BEACHTUNG Reinigen Sie Kunststoffteile nie mit starken Lösungsmitteln, entfettenden Mitteln, Farbverdünnern, Azeton usw.

WARNUNG

Lassen Sie die einwandfreie Funktionsfähigkeit des Kraftstoffsystems durch einen Can-Am Vertragshändler gemäß dem Unterabschnitt *WÄRTUNGSZEITPLAN* überprüfen.

Wenn ein Fahrzeug länger als vier (4) Monate nicht gefahren wird, ist eine angemessene Lagerung erforderlich.

Wenden Sie sich für die angemessenen Verfahren an einen Can-Am Vertragshändler.

Wenn Sie Ihr Fahrzeug nach der Lagerung wieder in Betrieb nehmen wollen, ist eine entsprechende Vorbereitung erforderlich. Wenden Sie sich für die angemessenen Verfahren an einen Can-Am Vertragshändler.

TECHNISCHE INFORMATIONEN

FAHRZEUGIDENTIFIZIERUNG

Die Hauptkomponenten Ihres Fahrzeugs (Motor und Rahmen) werden durch unterschiedliche Seriennummern gekennzeichnet. Es kann jedoch manchmal erforderlich werden, dass diese Nummern für Garantiezwecke oder für die Suche nach dem Fahrzeug nach einem Diebstahl benötigt werden. Diese Nummern werden von Can-Am Vertragshändlern verlangt, um Garantieansprüche ordnungsgemäß geltend zu machen. Es wird keine Garantie von der BRP Inc. übernommen, wenn die Motor-Identifizierungsnummer (E.I.N.) oder die Fahrzeug-Identifizierungsnummer (V.I.N.) entfernt oder in irgendeiner Weise verändert wurde. Daher empfehlen wir Ihnen dringend, sich alle Seriennummern auf Ihrem Fahrzeug zu notieren und sie Ihrer Versicherung zukommen zu lassen.

Fahrzeug-Identifizierungsnummer

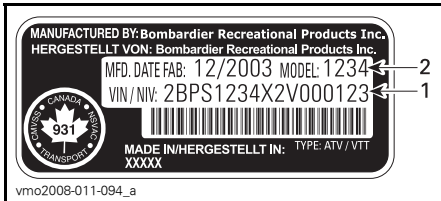

TYPISCH — HINWEISSCHILD MIT FAHRZEUGSERIENNUMMER

1. V.I.N. (Fahrzeug-Identifizierungsnummer) (Schild unter der rechten Seite des Sitzes)
2. V.I.N. (Fahrzeug-Identifizierungsnummer) (in den Rahmen hinter dem rechten Vorderrad eingestanz)



SEITENANSICHT DES XMR

1. V.I.N.-Schild unter der rechten Seite des Sitzes
2. V.I.N. in den Rahmen hinter dem rechten Vorderrad eingestanz

Motor-Identifizierungsnummer

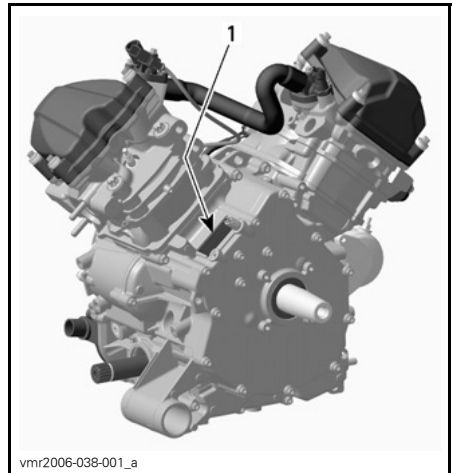

TYPISCH — HINWEISSCHILD MIT MOTORSERIENNUMMER

1. E.I.N. (Motor-Identifizierungsnummer)

GESETZLICHE BESTIMMUNGEN ZUR REGELUNG DER GERÄUSCHEMISSION

Nur USA und Kanada

Manipulationen an der Geräuschregelung sind verboten!

Durch US-amerikanische und kanadische Gesetze können die folgenden Handlungen oder solche, die sie verursachen, untersagt sein:

1. Der Ausbau oder die Außerbetriebsetzung eines Gerätes oder Bauteils, das in ein neues Fahrzeug zum Zwecke der Geräuschregelung eingebaut wurde zu anderen Zwecken als für Wartung, Reparatur oder Austausch vor dem Verkauf oder der Lieferung an den Endkunden oder bei Fahrzeugen, die bereits verwendet werden, oder
2. die Verwendung des Fahrzeugs nach dem Ausbau oder der Außerbetriebsetzung eines solchen Gerätes oder Bauteils.

Unter anderem folgende Handlungen werden als Manipulationen betrachtet:

1. Ausbauen, Ändern oder Punktieren des Auspufftopfs oder einer Motor Komponente, die der Entfernung von Motorabgasen dient.
2. Ausbauen, Ändern oder Punktieren irgendeines Teils des Einlasssystems.
3. Ersetzen von beweglichen Teilen des Fahrzeugs oder Teilen des Auslass- oder Einlasssystems mit anderen Teilen als vom Hersteller spezifiziert.
4. Nichtdurchführen der gebotenen Wartungsarbeiten.

Die EG-Konformitätserklärung erscheint nicht in dieser Version der Bedienungsanleitung.

Bitte schlagen Sie in der Druckversion nach, die mit Ihrem Fahrzeug mitgeliefert wurde.

TECHNISCHE DATEN

MODELL		OUTLANDER 800R X mr	
MOTOR			
Motortyp		Viertakter mit einzelner obenliegender Nockenwelle (SOHC), flüssigkeitsgekühlt	
Anzahl Zylinder		2	
Anzahl der Ventile		8 Ventile (mechanische Einstellung)	
Bohrung		91 mm	
Hub		62 mm	
Hubraum		799,9 cm ³	
Kompressionsverhältnis		10,3:1	
Maximum PS RPM		7250 RPM	
Schmierung	Typ	Nasssumpf. Auswechselbarer Ölfilter	
	Ölfilter	BRP Rotax® Papierausführung, austauschbar	
	Motoröl	Fassungsvermögen (Ölwechsel mit Filter)	2,2 L
		Empfohlen	Benutzen Sie im Sommer das Teilsynthetik-Sommeröl XPS SYNTHETIC BLEND OIL (SUMMER GRADE) (T/N 293 600 121) Benutzen Sie im Winter das Synthetik-Öl XPS SYNTHETIC OIL (ALL CLIMATE) (T/N 293 600 112) Siehe <i>ÖLVISKOSITÄTSPLAN</i>
Abgassystem		Funkenschutz von USDA Forest Service zugelassen	
Luftfilter		Synthetischer Papierfilter mit Schaumstoff	
Lufteinlass		Integriertes Schnorchelsystem (ISS)	
KÜHLSYSTEM			
Kühler		Abgeschrägter Kühler	
Kühlmittel	Typ	Äthyl-Glykol-Wassergemisch (50 % Kühlmittel, 50 % Wasser). Verwenden Sie vorgemischtes BRP Kühlmittel (T/N 219 700 362) oder ein Kühlmittel, das speziell für Aluminiummotoren entwickelt wurde.	
	Fassungsvermögen	2,5 L	

MODELL		OUTLANDER 800R X mr	
ELEKTRISCHES SYSTEM			
Lichtmagnetzünderausgang		650 W	
Zündsystem		IDI (induktive Zündung)	
Zünderstellung		Nicht einstellbar	
Zündkerze	Anzahl	2	
	Fabrikat und Typ	NGK DCPR8E	
	Elektrodenabstand	0,6 mm bis 0,7 mm	
Motordrehzahl-Beschränkungseinstellung	Vorwärts	8000 RPM	
	Rückwärts	3200 RPM	
Batterie	Typ	Trockenbatterie	
	Spannung	12 V	
	Nennstrom	18 A•h	
	Anlasser-Ausgangsleistung	0,7 KW	
Scheinwerfer		2 x 35 W	
Rücklicht		7/29 W	
Anzeigeleuchten		LEDs, ca. 0,7 V (je LED)	
Sicherungen	Vorderer Sicherungskasten	Zündspulen	5 A
		Lüfter	20 A
		Einspritzdüsen	5 A
		Tachometer/Drehzahlsensor/Rückleuchte	7,5 A
		Kraftstoffpumpe	7,5 A
		Motorsteuermodul (ECM)	5 A
		Zubehör	20 A
		Luftunterstützte Federung (ACS)	20 A
	Hinterer Sicherungshalter	Hauptsicherung	30 A
		Lüfter/Zubehör	30 A
		Dynamische Servolenkung (DPS)	40 A

MODELL		OUTLANDER 800R X mr	
KRAFTSTOFFSYSTEM			
Kraftstoffförderung		Typ Elektronische Kraftstoffeinspritzung (EFI), Dell'Orto-46-mm-Drosselklappengehäuse, eine Einspritzdüse pro Zylinder	
Kraftstoffpumpe	Modell	Elektrisch (im Kraftstofftank)	
Leerlaufdrehzahl		1250 ± 50 RPM (nicht einstellbar)	
Kraftstoff	Typ	Bleifreies Normalbenzin	
	Mindestk- tanzahl	In Nordamerika	87 (R+M)/2 oder höher
		Außerhalb Nordamerikas	92 RON oder höher
Fassungsvermögen des Kraftstofftanks		16,3 L	
Im Kraftstofftank verbleibender Kraftstoff, wenn Anzeigeleuchte AUFLEUCHTET		± 2 L	
CVT			
Typ		CVT (stufenloses Automatikgetriebe)	
Einrückung RPM		1600 ± 100 RPM	
GETRIEBE			
Typ		Getriebe mit zusätzlicher Geländeübersetzung (HI-LO) mit Park-, Neutralstellung und Rückwärtsgang	
Getriebeöl	Fassungsvermögen	400 ml	
	Empfohlen	XPS Chaincase Oil (T/N 413 801 900)	

MODELL		OUTLANDER 800R X mr	
ANTRIEBSSYSTEM			
Öl des Vorderachsdifferentials/des Hinterachsgetriebes	Fassungsvermögen	Vorn	500 ml
		Hinten	350 ml
	Empfohlen	Vorn	Synthetisches Getriebeöl XPS (T/N 293 600 043) oder ein synthetisches Getriebeöl 75W90 API GL-5
		Hinten	Synthetisches Getriebeöl XPS Synthetic Gear Oil (T/N 293 600 140) oder ein synthetisches Getriebeöl 75W140 API GL-5
Frontantrieb		Visco-Lok Quick Engagement	
Frontantrieb Verhältnis		3,6:1	
Heckantrieb		Wellenantrieb/Spule	
Heckantrieb Verhältnis		3,6:1	
CV-Gelenkfett		CV-Gelenkfett (T/N 293 550 019)	
Antriebswellenfett		Synthetisches Schmierfett XPS Synthetic Grease (T/N 293 550 010)	
LENKUNG			
Wendekreis		2715 mm	
Spur insgesamt (Fahrzeug auf Boden)		0 mm ± 4 mm	
Radsturzwinkel		1°	
AUFHÄNGUNG			
<i>VORN</i>			
Aufhängungstyp		Doppelter Dreieckslenker Air Controlled Suspension (ACS)	
Federweg		131 mm	
Stoßdämpfer	Menge	2	
<i>HINTEN</i>			
Aufhängungstyp		TTI™ unabhängig Air Controlled Suspension (ACS)	
Federweg		205,7 mm	
Stoßdämpfer	Menge	2	

MODELL		OUTLANDER 800R X mr
BREMSEN		
Vordere Bremse	Typ	Hydraulisch, 2 Brems scheiben
Hintere Bremse	Typ	Hydraulisch, Einscheibenbremse
Bremsflüssigkeit	Fassungsvermögen	250 ml
	Typ	DOT 4
Feststellbremse		Linker Bremshebel ist mit einer Verriegelung versehen
Bremsattel		Gleitend
Bremsbelagmaterial	Vorn	Organisch
	Hinten	Metallisch
Mindestdicke der Bremsbeläge		1 mm
Mindestdicke der Brems scheiben	Vorn	3,5 mm
	Hinten	4,3 mm
Maximale Brems scheibenwölbung		0,2 mm
REIFEN UND RÄDER		
<i>REIFEN</i>		
Druck	Vorn	Maximum: 48,3 kPa Minimum: 41,4 kPa
	Hinten	Maximum: 48,3 kPa Minimum: 41,4 kPa
Mindestprofiltiefe der Reifen		3 mm
Größe	Vorn	AT 76,2 cm X 22,9 cm X 35,6 cm
	Hinten	AT 76,2 cm X 22,9 cm X 35,6 cm
<i>RÄDER</i>		
Größe	Vorn	35,6 cm X 15,2 cm
	Hinten	35,6 cm X 15,2 cm
Drehmoment Radmuttern		100 N•m ± 10 N•m
Servolenkung		Dynamische Servolenkung (DPS) mit zwei Modi

MODELL		OUTLANDER 800R X mr
ABMESSUNGEN		
Gesamtlänge		239 cm
Gesamtbreite		127 cm
Lenker Gesamtbreite		77,5 cm
Gesamthöhe		119 cm
Achsabstand		150 cm
Spurweite	Vorn	102 cm
	Hinten	102 cm
ZULADUNG UND GEWICHT		
Gewichtsverteilung	Vorn/hinten	53/47
Hintere Aufbewahrungsbox		3,7 L
Gepäckträger	Vorn	45 kg nur an den Seiten geladen, um eine Behinderung des Kühlers zu vermeiden
	Hinten	90 kg
Zulässige Fahrzeuggesamtzuladung (einschließlich Fahrer, alle anderen Zuladungen und Zubehör)		235 kg
Zulässiges Fahrzeugesamtgewicht		684 kg

***Diese Seite ist
absichtlich unbeschrieben***

FEHLERBEHEBUNG

FEHLERSUCHE

MOTOR DREHT SICH NICHT

1. **Der Zündschalter befindet sich in der Stellung OFF.**
 - *Bringen Sie den Schalter in die Position ON.*
2. **Motor-Nothalt-Schalter.**
 - *Vergewissern Sie sich, dass sich der Motor-Nothalt-Schalter in der Stellung ON befindet.*
3. **Der Schalthebel steht nicht auf PARK oder NEUTRAL.**
 - *Bringen Sie den Schalthebel in die PARK- oder NEUTRAL-Position oder betätigen Sie den/die Bremshebel.*
4. **Durchgebrannte Sicherung.**
 - *Überprüfen Sie die Hauptsicherung.*
5. **Schwache Batterie oder lose Anschlüsse.**
 - *Prüfen Sie die Sicherung des Ladesystems.*
 - *Prüfen Sie den Zustand der Verbindungen und Anschlüsse.*
 - *Lassen Sie die Batterie überprüfen.*
 - *Wenden Sie sich an einen Can-Am Vertragshändler.*
6. **Falscher Zündschlüssel; die Multifunktionsanzeige meldet UNGÜLTIGER SCHLÜSSEL.**
 - *Verwenden Sie den geeigneten Schlüssel für dieses Fahrzeug.*

MOTOR DREHT DURCH, ABER STARTET NICHT

1. Abgesoffener Motor (Zündkerze beim Ausbau feucht).

- Wenn der Motor nicht startet und „abgesoffen“ ist, kann der hierfür vorgesehene Modus aktiviert werden, um beim Andrehen eine weitere Kraftstoffeinspritzung zu verhindern und die Zündung zu verbessern. Gehen Sie folgendermaßen vor:
 - Stecken Sie den Schlüssel in den Zündschalter und drehen Sie ihn in die Stellung ON.
 - Drücken Sie den Gashebel vollständig durch und HALTEN Sie ihn in dieser Stellung.
 - Drücken Sie die Motorstarttaste.
 Der Motor sollte 20 Sekunden lang angedreht werden. Lassen Sie die Motorstarttaste los. Lassen Sie den Gashebel los und starten/drehen Sie den Motor erneut an, damit er anspringt.

Wenn dies nicht funktioniert:

- Reinigen Sie den Bereich um die Zündkerzenkappen herum und entfernen Sie sie dann.
 - Nehmen Sie die Zündkerzen heraus (entsprechende Werkzeuge finden Sie im Werkzeugsatz).
 - Drehen Sie den Motor mehrere Male an.
 - Setzen Sie, falls möglich, neue Zündkerzen ein oder trocknen und reinigen Sie die alten Zündkerzen.
 - Starten Sie den Motor wie oben erklärt.
- Sollte der Motor weiterhin absaufen, wenden Sie sich an einen Can-Am Vertragshändler.
- HINWEIS:** Prüfen, ob kein Kraftstoff im Motoröl ist, sollte dies doch der Fall sein, Motoröl ersetzen.

2. Motor wird nicht mit Kraftstoff versorgt (Zündkerze trocken beim Ausbau).

- Prüfen Sie den Kraftstoffstand im Tank.
- Möglicherweise besteht ein Fehler an der Kraftstoffpumpe.
- Wenden Sie sich an einen Can-Am Vertragshändler.

3. Zündkerze/Zündung (kein Zündfunke).

- Überprüfen Sie die Hauptsicherung.
- Entfernen Sie die Zündkerze, stecken Sie den Kerzenstecker wieder auf die Kerze.
- Vergewissern Sie sich, dass sich der Zündschalter und/oder der Motor-Nothalt-Schalter in der Stellung ON befindet/befinden.
- Halten Sie die Zündkerze an den Motorblock (Masse) und starten Sie den Motor kurz durch. Wenn kein Funke entsteht, wechseln Sie die Zündkerze aus.
- Wenn das Problem weiterhin vorhanden ist, wenden Sie sich an einen Can-Am Vertragshändler.

MOTOR DREHT DURCH, ABER STARTET NICHT (forts.)

4. Auf dem Multifunktionsanzeigeeinstrument leuchtet die Anzeigeleuchte **MOTORFUNKTIONEN ÜBERPRÜFEN** und es wird **MOTORFUNKTIONEN ÜBERPRÜFEN** angezeigt.
 - Wenden Sie sich an einen Can-Am Vertragshändler.
5. Der Motor befindet sich in einem Schutzmodus.
 - Die Anzeigeleuchte **MOTORFUNKTIONEN ÜBERPRÜFEN** des Multifunktionsanzeigeeinstruments ist eingeschaltet und die Anzeige meldet **MOTORFUNKTIONEN ÜBERPRÜFEN**. Wenden Sie sich an einen Can-Am Vertragshändler.

DEM MOTOR FEHLT BESCHLEUNIGUNG ODER LEISTUNG

1. Verschmutzte oder beschädigte Zündkerze.
 - Siehe auch im Abschnitt **MOTOR DREHT, ABER STARTET NICHT**.
2. Der Motor erhält keinen Kraftstoff.
 - Siehe auch im Abschnitt **MOTOR DREHT, ABER STARTET NICHT**.
3. Der Motor ist überhitzt.
 - Siehe **ÜBERHITZTER MOTOR**.
4. Luftfilter/Filterkasten verstopft oder verschmutzt.
 - Prüfen Sie den Luftfilter und reinigen Sie ihn gegebenenfalls.
 - Prüfen Sie den Ablassschlauch des Luftfilterkastens auf Ablagerungen.
 - Prüfen Sie die Position des Lufteinlassschlauchs.
5. Stufenloses Automatikgetriebe (CVT) verschmutzt oder verschlissen.
 - Wenden Sie sich an einen Can-Am Vertragshändler.
6. Der Motor befindet sich in einem Schutzmodus.
 - Beachten Sie die Meldungen auf der Multifunktionsanzeige.
 - Die Anzeigeleuchte **MOTORFUNKTIONEN ÜBERPRÜFEN** des Multifunktionsanzeigeeinstruments ist eingeschaltet und die Anzeige meldet **MOTORFUNKTIONEN ÜBERPRÜFEN** oder **NOTLAUF**. Wenden Sie sich an einen Can-Am Vertragshändler.

ÜBERHITZTER MOTOR

1. Zu wenig Kühlmittel im Kühlsystem.
 - Prüfen Sie das Motorkühlmittel. Siehe Unterabschnitt **WARTUNGSMABNAHMEN**.
2. Schmutzige Kühlrippen.
 - Reinigen Sie die Kühlrippen. Siehe **KÜHLER** im Unterabschnitt **WARTUNGSMABNAHMEN**.

ÜBERHITZTER MOTOR (forts.)

3. Ventilator funktioniert nicht.

- Überprüfen Sie die Sicherung des Ventilators. Siehe Unterabschnitt *WARTUNGSMABNAHMEN*. Wenn der Zustand der Sicherung in Ordnung ist, wenden Sie sich an einen Can-Am Vertragshändler.

MOTORFEHLZÜNDUNG

1. Undichtigkeit im Abgassystem.

- Wenden Sie sich an einen Can-Am Vertragshändler.

2. Der Motor läuft zu heiß.

- Siehe auch im Abschnitt *DEM MOTOR FEHLT BESCHLEUNIGUNG ODER LEISTUNG*.

3. Der Zündzeitpunkt ist falsch oder es liegt ein Fehler im Zündsystem vor.

- Wenden Sie sich an einen Can-Am Vertragshändler.

ZÜNDAUSSETZER

1. Verschmutzte/beschädigte/abgenutzte Zündkerze.

- Reinigen Sie die Zündkerze und überprüfen Sie den Wärmewert. Tauschen Sie sie nach Bedarf aus.

2. Wasser im Kraftstoff.

- Lassen Sie das Kraftstoffsystem leer laufen und füllen Sie frischen Kraftstoff auf.

FAHRZEUG KANN VOLLE GESCHWINDIGKEIT NICHT ERREICHEN

1. Motor.

- Siehe auch im Abschnitt *DEM MOTOR FEHLT BESCHLEUNIGUNG ODER LEISTUNG*.

2. Feststellbremse.

- Prüfen Sie, ob die Feststellbremse völlig gelöst ist.

3. Luftfilter/Filterkasten verstopft oder verschmutzt.

- Prüfen Sie den Luftfilter und reinigen Sie ihn gegebenenfalls.
- Prüfen Sie den Ablassschlauch des Luftfilterkastens auf Ablagerungen.
- Prüfen Sie die Position des Lufteinlassschlauchs.

4. Stufenloses Automatikgetriebe (CVT) verschmutzt oder verschlissen.

- Wenden Sie sich an einen Can-Am Vertragshändler.

FAHRZEUG KANN VOLLE GESCHWINDIGKEIT NICHT ERREICHEN (forts.)

5. Der Motor befindet sich in einem Schutzmodus.

- *Beachten Sie die Meldungen auf der Multifunktionsanzeige.*
- *Die Anzeigeleuchte MOTORFUNKTIONEN ÜBERPRÜFEN des Multifunktionsanzeigeeinstruments ist eingeschaltet und die Anzeige meldet MOTORFUNKTIONEN ÜBERPRÜFEN oder NOTLAUF. Wenden Sie sich an einen Can-Am Vertragshändler.*

SCHALTHEBEL IST SCHWERGÄNGIG

1. Das Getriebe befindet sich in einer Stellung, in der der Schalthebel nicht betätigt werden kann.

- *Schaukeln Sie das Fahrzeug nach vorne und hinten, damit die Zahnräder des Getriebes bewegt werden und der Schalthebel eingestellt werden kann.*

2. Stufenloses Automatikgetriebe (CVT) verschmutzt oder verschlissen.

- *Wenden Sie sich an einen Can-Am Vertragshändler.*

DIE DREHZAHL ERHÖHT SICH, ABER DAS FAHRZEUG BEWEGT SICH NICHT

1. Der Schalthebel befindet sich in der Stellung PARK oder NEUTRAL.

- *Wählen Sie die R-, HI- oder LO-Position.*

2. Stufenloses Automatikgetriebe (CVT) verschmutzt oder verschlissen.

- *Wenden Sie sich an einen Can-Am Vertragshändler.*

3. Wasser im CVT.

- *Siehe BESONDERE VERFAHREN.*

MITTEILUNGEN DER MULTIFUNKTIONSANZEIGE

MELDUNG	KONTROLL-LEUCHTE(N) EIN	BEZEICHNUNG
UNGÜLTIGER SCHLÜSSEL	Motor prüfen	Diese Meldung zeigt an, dass Sie den falschen Zündschlüssel verwendet haben. Benutzen Sie den richtigen Schlüssel für dieses Fahrzeug. Es kann auch möglich sein, dass der Zündschlüssel schlecht Kontakt gibt. Ziehen Sie den Schlüssel heraus und reinigen Sie ihn.
FESTSTELLBREMSE	Feststellbremse	Diese Meldung wird angezeigt, wenn die Feststellbremse länger als 15 Sekunden betätigt wird (während der Fahrt).
BATT SPANNUNG NIEDRIG	Motor prüfen	Niedrige Batteriespannung; Batteriespannung und Ladesystem prüfen.
BATT SPANNUNG HOCH	Motor prüfen	Hohe Batteriespannung; Batteriespannung und Ladesystem prüfen.
ÖLDRUCK ZU NIEDRIG ⁽¹⁾	Motor prüfen	Niedriger Motoröldruck; Motor sofort anhalten.
ÜBERHITZUNG	Motor prüfen	Sehen Sie bei Überhitzung des Motors unter <i>ÜBERHITZTER MOTOR</i> im Abschnitt <i>FEHLER-SUCHE</i> nach.
NOTLAUF	Motor prüfen	Ernsthafter Fehler am Motor, der die normale Funktion des Motors beeinträchtigen kann; die Anzeigeleuchte <i>MOTORFUNKTIONEN ÜBERPRÜFEN</i> blinkt ebenfalls; Hinweise siehe Abschnitt <i>FEHLERBEHEBUNG</i> .
MOTORFUNKTIONEN ÜBERPRÜFEN	Motor prüfen	Motorstörung; die Anzeigeleuchte <i>MOTORFUNKTIONEN ÜBERPRÜFEN LEUCHTET</i> ebenfalls; Hinweise siehe Abschnitt <i>FEHLERBEHEBUNG</i> .
MAINTENANCE SOON (Bald Wartung)	Motor prüfen	Die Durchführung einer regelmäßigen Wartung ist fällig. Wenden Sie sich an einen Can-Am Vertragshändler.

NO ECM COMMUNICATION (Keine ECM-Kommunikation)	Motor prüfen	Kommunikationsfehler zwischen Tachometer und Motorsteuermodul (ECM), wenden Sie sich an einen Can-Am Vertragshändler.
ACS FAULT (ACS-Fehler)	Motor prüfen	Zeigt an, dass die ACS nicht einwandfrei funktioniert. Wenden Sie sich an einen Can-Am Vertragshändler.
DPS FAULT (DPS-Fehler)	Motor prüfen	Gibt an, dass die DPS (dynamische Servolenkung) nicht richtig funktioniert. Wenden Sie sich an einen Can-Am Vertragshändler.

ZUR BEACHTUNG ⁽¹⁾ Wenn die Meldung und die Motor-prüfen-Leuchte nach dem Starten des Motors nicht erlöschen, schalten Sie den Motor aus. Prüfen Sie den Motorölfüllstand. Wenn nötig, füllen Sie Öl nach. Wenn der Ölstand einwandfrei ist, wenden Sie sich an einen Can-Am Vertragshändler. Fahren Sie das Fahrzeug erst wieder, wenn der Fehler behoben ist.

GEWÄHRLEISTUNG

BESCHRÄNKTE GARANTIE VON BRP USA UND KANADA: 2012 CAN-AM™ ATV

1) UMFANG DER BESCHRÄNKTEN GARANTIE

Die Bombardier Recreational Products Inc. ("BRP")* garantiert, dass ihre von Can-Am ATV Vertragshändlern (nachstehend bestimmt) in den 50 Bundesstaaten der USA und in Kanada verkauften Can-Am ATVs des Modelljahres 2012 frei von Material- und Verarbeitungsfehlern sind, und zwar für den nachstehend beschriebenen Zeitraum und unter den nachfolgenden Bedingungen. Diese beschränkte Garantie verliert ihre Gültigkeit, wenn: (1) das ATV zum Fahren von Rennen oder für andere Aktivitäten im Rahmen von Wettbewerben, selbst wenn es sich um eine solche Verwendung durch den vorherigen Eigentümer handelt, benutzt wurde; oder (2) das ATV dahingehend verändert oder modifiziert wurde, dass der Betrieb, die Leistung oder die Lebensdauer des ATVs beeinträchtigt werden oder das ATV verändert oder modifiziert wurde, um es zweckzuentfremden.

Für alle ATV-Originalteile und sämtliches Originalzubehör von Can-Am, die/das von einem BRP-Vertragshändler zum Zeitpunkt der Lieferung des Can-Am-ATVs des Modelljahres 2012 installiert wurde(n), gilt dieselbe Garantie wie für das ATV selbst.

2) HAFTUNGSBESCHRÄNKUNG

DIESE GARANTIE WIRD AUSDRÜCKLICH GEWÄHRT UND ERSETZT ALLE AUSDRÜCKLICHEN ODER STILLSCHWEIGENDEN GARANTIEN, EINSCHLIESSLICH DER NICHTEINSCHRÄNKUNG IRGEND EINER GARANTIE DER MARKTFÄHIGKEIT ODER EIGNUNG FÜR EINEN BESONDEREN ZWECK. IN DEM UMFANG, IN DEM SIE NICHT WIDERRUFEN WERDEN KÖNNEN, SIND DIE STILLSCHWEIGENDEN GARANTIEN IN IHRER DAUER AUF DIE DAUER DER AUSDRÜCKLICHEN GARANTIEN BESCHRÄNKT. NEBEN- UND FOLGESCHÄDEN SIND VON DER GARANTIE AUSGESCHLOSSEN. EINIGE LÄNDER/GEBIETE GESTATTEN HINSICHTLICH DER ABLEHNUNGSERKLÄRUNGEN NICHT DIE BESCHRÄNKUNGEN UND ANDERE OBEN AUSGEWIESENE HAFTUNGS AUSSCHLÜSSE. ALS FOLGE DAVON KÖNNEN DIESE FÜR SIE NICHT ANWENDBAR SEIN. DIESE GARANTIE GIBT IHNEN BESTIMMTE RECHTE UND SIE KÖNNEN AUCH SONSTIGE GESETZLICHE RECHTE HABEN, DIE VON LAND ZU LAND ODER GEBIET ZU GEBIET UNTERSCHIEDLICH SEIN KÖNNEN.

Kein Vertreter, kein BRP Händler sowie keine sonstige Person ist berechtigt, eine Beteuerung, Geltendmachung oder Garantie in Bezug auf das Produkt zu erklären, die nicht in dieser beschränkten Garantie enthalten ist. Falls dies jedoch erfolgt ist, wird sie gegenüber BRP nicht durchsetzbar sein. BRP behält sich das Recht vor, diese Garantie jederzeit zu modifizieren, wobei vorgesetzt wird, dass eine solche Modifizierung nicht die anwendbaren Garantiebedingungen für die Produkte ändert, die während der Wirksamkeit dieser Garantie verkauft wurden.

3) VON DER GARANTIE AUSGESCHLOSSEN

Unter keinen Umständen wird für Folgendes eine Garantie übernommen:

- Natürliche Abnutzung und Verschleiß.
- Routinemäßige Wartungsarbeiten, Tunen und Einstellungen.
- Durch falsche Wartung und/oder Lagerung entstandene Schäden, wie sie in der Bedienungsanleitung beschrieben sind.
- Durch Abbauen von Teilen, unsachgemäße(n) Reparaturen, Service, Wartung, Modifizierungen oder Gebrauch von Teilen, die nicht von BRP produziert oder zugelassen sind, verursachte Schäden bzw. solche, die bei Reparaturarbeiten durch eine Person entstanden sind, die kein Can-Am ATV Vertragshändler, der Wartungsarbeiten durchführen kann, ist;
- Durch Missbrauch, unsachgemäßen Gebrauch, Vernachlässigung oder eine Fahrweise, die nicht mit der in der Can-Am ATV Bedienungsanleitung empfohlenen Fahrweise im Einklang steht, entstandene Schäden.
- Schäden, die entstanden sind durch Unfall, unter Wasser setzen, Feuer, Diebstahl, Vandalismus oder höhere Gewalt.
- Betrieb mit Kraftstoffen, Ölen oder Schmiermitteln, die nicht für die Verwendung mit dem Produkt geeignet sind (siehe Bedienungsanleitung).
- Schäden durch Rost, Korrosion und Witterung.
- Schaden durch Eindringen von Wasser oder Schnee.
- Unbeabsichtigte Schäden oder Folgeschäden oder Schäden gleich welcher Art durch Abschleppen, Lagerung, sowie Ausgaben wie Abschleppgebühren, Telefonate oder Taxikosten, Versicherungsdeckung, Kreditzahlungen, Zeitverlust, Einkommensverlust unabhängig von ihrer jeweiligen Höhe.

4) GARANTIEZEITRAUM

Diese Garantie wird ab (1) dem Lieferdatum an den ersten Einzelhandelskunden oder ab (2) dem Datum wirksam, an dem das Produkt zum ersten Mal benutzt wird, je nachdem was zuerst eintritt, und zwar für einen Zeitraum von:

SECHS (6) AUFEINANDER FOLGENDEN MONATEN bei privater Nutzung oder bei gewerblicher Nutzung. Komponenten mit Auswirkungen auf die Abgasemission bei EPA-zertifizierten ATVs, die in den USA registriert sind, sind für 5000 km oder dreißig (30) aufeinander folgende Monate abgedeckt, je nachdem, was zuerst eintritt, und Komponenten mit Auswirkungen auf die Kraftstoffverdunstung sind für vierundzwanzig (24) aufeinander folgende Monate abgedeckt. Um eine Liste der aktuell abgedeckten Komponenten mit Auswirkungen auf die Abgasemission zu erhalten, wenden Sie sich an einen Can-Am ATV Vertragshändler.

Die Reparatur oder der Austausch von Teilen oder die Serviceleistung im Rahmen dieser Garantie verlängert nicht den Zeitraum dieser Garantie über dessen ursprünglichen Ablaufzeitpunkt hinaus.

5) BEDINGUNGEN FÜR DIE ÜBERNAHME DER GARANTIE

Die Garantie gilt nur dann, wenn jede der folgenden Bedingungen erfüllt ist:

- Das Can-Am ATV des Modelljahres 2012 muss vom ersten Eigentümer neu und ungebraucht bei einem Can-Am ATV Händler gekauft werden, der die Berechtigung für den Vertrieb von Can-Am ATVs in dem Land hat, in dem der Verkauf erfolgte ("Can-Am ATV Händler");
- Die von BRP vorgeschriebenen Inspektionen vor der Lieferung müssen abgeschlossen sowie dokumentiert und vom Käufer unterzeichnet worden sein;
- Das Can-Am ATV des Modelljahres 2012 muss ordnungsgemäß durch einen Can-Am ATV Vertragshändler registriert worden sein;
- Das Can-Am ATV des Modelljahres 2012 muss in dem Land gekauft worden sein, in dem der Käufer seinen Wohnsitz hat;
- Die routinemäßigen Wartungsarbeiten müssen zur dauerhaften Übernahme der Garantie, wie in der Bedienungsanleitung beschrieben, in den richtigen Zeitabständen ausgeführt werden. BRP behält sich das Recht vor, die Garantie nur dann zu übernehmen, wenn eine Prüfung ergeben hat, dass die Wartungsarbeiten ordnungsgemäß ausgeführt wurden.

BRP wird diese eingeschränkte Garantie gegenüber einem Eigentümer bei privater Nutzung oder bei gewerblicher Nutzung nicht übernehmen, wenn eine der vorstehenden Bedingungen nicht erfüllt ist. Solche Einschränkungen sind erforderlich, damit BRP sowohl die Sicherheit seiner Produkte als auch die Sicherheit seiner Kunden und der Öffentlichkeit schützen kann.

6) VORAUSSETZUNGEN ZUM ERHALT DER GARANTIEÜBERNAHME

Der Kunde muss die Benutzung des ATVs bei Auftreten einer Unregelmäßigkeit einstellen. Der Kunde muss innerhalb von zwei (2) Tagen nach Auftreten eines Material- oder Herstellungsfehlers einem BRP Vertragshändler, der Wartungsarbeiten durchführen kann, davon Mitteilung machen und ihm Zugang zu dem Produkt verschaffen und damit Gelegenheit zu einer Reparatur geben. Der Kunde muss seinem autorisierten BRP Vertragshändler einen Beweis über den Kauf des Fahrzeugs vorlegen und vor der Reparatur das Reparaturformular unterschreiben, damit diese unter die Garantie fällt. Alle infolge dieser beschränkten Garantie ausgetauschten Teile gehen in das Eigentum von BRP über.

7) VERPFLICHTUNGEN VON BRP IN BEZUG AUF GARANTIELEISTUNGEN

Unter dieser Garantie verpflichtet sich BRP einzig und allein, nach eigenem Ermessen und ohne Material- oder Arbeitszeit zu berechnen, Teile zu reparieren, die während normaler Verwendung, Wartung oder Service beschädigt wurden bzw. diese Teile gegen neue Can-Am ATV Originalteile durch einen beliebigen BRP Vertragshändler auszutauschen, und zwar für den hier beschriebenen Garantie-

zeitraum und unter den hier beschriebenen Bedingungen. Eine Forderung wegen Verletzung der Gewährleistungspflicht kann nicht dazu führen, dass der Verkauf des ATVs an den Eigentümer aufgehoben oder angefochten werden kann.

Falls ein Service außerhalb des Landes, in dem der ursprüngliche Verkauf stattgefunden hat, erforderlich ist, trägt der Eigner die Verantwortung für jegliche zusätzliche Kosten, die aufgrund von lokaler Praxis und lokalen Bedingungen, insbesondere Frachtgebühr, Versicherung, Steuern, Lizenzgebühren, Einfuhrzölle und jegliche andere Gebühren, einschließlich solche, die durch Regierungen, Staaten, Hoheitsgebiete und ihre jeweiligen Behörden erhoben werden, entstehen.

BRP behält sich das Recht vor, Produkte von Zeit zu Zeit zu verbessern oder zu verändern, ohne dass eine Verpflichtung eingegangen wird, zuvor hergestellte Produkte zu modifizieren.

8) AUSRÜSTERGARANTIEN

Bei bestimmten 2012 Can-Am ATV liefert BRP möglicherweise einen GPS-Empfänger als Standardausstattung mit. Der GPS-Empfänger unterliegt der beschränkten Garantie des GPS-Empfängerherstellers und wird durch diese beschränkte Garantie von BRP nicht abgedeckt. Bitte wenden Sie sich in Kanada an die folgenden Vertreter/in den USA an den Hersteller:

In den USA:

Garmin International Inc.

U.S.: 913 397-8200

U.S. Gebührenfrei: 1 800 800-1020

Website: www.garmin.com

In Kanada (zwei Möglichkeiten):

Raytech Électronique

Tel.: 450 975-1015

Fax: 800 975-0025 / 450 975-0817

Kontakt: raytech@raytech.qc.ca

Website: www.raytech.qc.ca

Koord. GPS: N45o35.25' - W73o42.95'

Naviclub Ltd

Tel.: 418 835-9279

Fax: 418 835-6681

Kontakt: naviclub@naviclub.com

Website: www.naviclub.com

Ihr Can-Am ATV des Modelljahres 2012 kann ab Werk mit Carlisle- oder ITP-Reifen für ATVs ausgerüstet worden sein. Die Reifen unterliegen der Garantie des Reifenherstellers und werden von dieser beschränkten Garantie von BRP nicht abgedeckt. Wenden Sie sich bitte an den Hersteller oder erkundigen Sie sich bei Ihrem Can-Am ATV Vertragshändler.

Carlisle Tire & Wheel Company
23 Windham Boulevard
Aiken SC 29805
Garantieinformationen:
USA: 1 800 260-7959
Kanada: 1 800 265-6155
Quebec: 1 877 997-4999

9) ÜBERTRAGUNG

Wenn das Eigentum am Produkt während des Garantiezeitraums übertragen wird, wird auch diese Garantie übertragen und für die restliche Garantiezeit gültig bleiben, vorausgesetzt, dass BRP über diese Eigentumsübertragung auf die folgende Weise informiert wird:

1. Der frühere Besitzer wendet sich an BRP (unter der unten angegebenen Telefonnummer) oder an einen BRP Vertragshändler und gibt die Daten des neuen Besitzers an; oder
2. BRP oder ein BRP Vertragshändler erhält eine Bestätigung des alten Eigentümers über den Eigentümerwechsel mit den zusätzlichen Daten des neuen Eigentümers.

10) KUNDENUNTERSTÜTZUNG

Sollte es im Zusammenhang mit dieser beschränkten Garantie zu Uneinigkeiten oder zu einem Konflikt kommen, rät BRP Ihnen zu versuchen, diese Probleme auf Händlerebene zu lösen. Wir raten Ihnen, sich an den Serviceleiter oder den Eigentümer der Vertragshändlerniederlassung zu wenden.

Ist der Fall noch nicht gelöst, unterbreiten Sie Ihre Beschwerde bitte schriftlich oder rufen Sie die entsprechende nachstehende Nummer an:

In Kanada

BOMBARDIER RECREATIONAL PRODUCTS INC.

CAN-AM ATV

CUSTOMER ASSISTANCE CENTER

75 J.-A. Bombardier Street

Sherbrooke QC J1L 1W3

Tel.: 819 566-3366

In den USA

BRP US INC.

CAN-AM ATV

CUSTOMER ASSISTANCE CENTER

7575 Bombardier Court

Wausau WI 54401

Tel.: 715 848-4957

* In den USA werden die Produkte durch BRP US Inc. vertrieben und gewartet.

© 2010 Bombardier Recreational Products Inc. Alle Rechte vorbehalten.

™ Marke der Bombardier Recreational Products Inc. oder ihrer Tochtergesellschaften.

† Carlisle und ITP sind Marken im Eigentum oder lizenziert von Carlisle Tire & Wheel Company.

BESCHRÄNKTE INTERNATIONALE GARANTIE VON BRP: 2012 CAN-AM™ ATV

1) UMFANG DER BESCHRÄNKTEN GARANTIE

Die Bombardier Recreational Products Inc. ("BRP")* garantiert, dass ihre Can-Am ATVs des Modelljahres 2012, die durch Can-Am ATV Vertreiber oder Händler (die von BRP die Berechtigung für den Vertrieb von Can-Am ATVs erhalten haben („Can-Am ATV Vertreiber/Händler“)) außerhalb der 50 US-Bundesstaaten, Kanada, der Mitgliedsstaaten des Europäischen Wirtschaftsraumes (EWR) (welcher sich aus den Mitgliedsstaaten der EU sowie Norwegen, Island und Liechtenstein zusammensetzt), des russischen Wirtschaftsraumes und der Türkei verkauft wurden, für den nachstehend beschriebenen Zeitraum und unter den nachfolgenden Bedingungen frei von Material- oder Verarbeitungsfehlern sind.

Für alle Can-Am ATV-Originalteile und sämtliches Originalzubehör, die/das von einem Can-Am ATV-Vertragsvertreiber/-händler zum Zeitpunkt der Lieferung des Can-Am ATV des Modelljahres 2012 installiert wurde/n, gilt dieselbe Garantie wie für das Can-Am ATV selbst.

Diese beschränkte Garantie verliert ihre Gültigkeit, wenn: (1) Das ATV zum Fahren von Rennen oder für andere Aktivitäten im Rahmen von Wettbewerben, selbst wenn es sich um eine solche Verwendung durch den vorherigen Eigentümer handelt, benutzt wurde; oder (2) das ATV dahingehend verändert oder modifiziert wurde, dass der Betrieb, die Leistung oder die Lebensdauer des ATV beeinträchtigt werden oder das ATV verändert oder modifiziert wurde, um es zweckzuentfremden.

2) HAFTUNGSBESCHRÄNKUNG

DIESE GARANTIE WIRD AUSDRÜCKLICH GEWÄHRT UND ERSETZT ALLE AUSDRÜCKLICHEN ODER STILLSCHWEIGENDEN GARANTIEEN, EINSCHLIESSLICH DER NICHTEINSCHRÄNKUNG IRGEND EINER GARANTIE DER MARKTFÄHIGKEIT ODER EIGNUNG FÜR EINEN BESONDEREN ZWECK. IN DEM UMFANG, IN DEM SIE NICHT WIDERRUFEN WERDEN KÖNNEN, SIND DIE STILLSCHWEIGENDEN GARANTIEEN IN IHRER DAUER AUF DIE DAUER DER AUSDRÜCKLICHEN GARANTIEEN BESCHRÄNKT. NEBEN- UND FOLGESCHÄDEN SIND VON DER GARANTIE AUSGESCHLOSSEN. EINIGE LÄNDER GESTATTEN HINSICHTLICH DER ABLEHNUNGSERKLÄRUNGEN NICHT DIE BESCHRÄNKUNGEN UND ANDERE OBEN AUSGEWIESENE HAFTUNGS AUSSCHLÜSSE. ALS FOLGE DAVON KÖNNEN DIESE FÜR SIE NICHT ANWENDBAR SEIN. DIESE GARANTIE GIBT IHNEN BESTIMMTE RECHTE, UND SIE KÖNNEN AUCH SONSTIGE GESETZLICH VORGESCHRIEBENE RECHTE HABEN, DIE VON LAND ZU LAND VERSCHIEDEN SEIN KÖNNEN.

Kein Can-Am ATV-Vertreiber/-Händler sowie keine sonstige Person ist berechtigt, eine Beteuerung, Geltendmachung oder Garantie in Bezug auf das Produkt zu erklären, die nicht in dieser beschränkten Garantie enthalten ist. Falls dies jedoch erfolgt ist, wird sie gegenüber BRP nicht durchsetzbar sein.

BRP behält sich das Recht vor, diese Garantie jederzeit zu modifizieren, wobei vorgesehen wird, dass eine solche Modifizierung nicht die anwendbaren Garantiebedingungen für die Produkte ändert, die während der Wirksamkeit dieser Garantie verkauft wurden.

3) VON DER GARANTIE AUSGESCHLOSSEN

Unter keinen Umständen wird für Folgendes eine Garantie übernommen:

- Natürliche Abnutzung und Verschleiß.
- Routinemäßige Wartungsarbeiten, Tunen und Einstellungen.
- Durch falsche Wartung und/oder Lagerung entstandene Schäden, wie sie in der Bedienungsanleitung beschrieben sind.
- Durch Abbauen von Teilen, unsachgemäße(n) Reparaturen, Service, Wartung, Modifizierungen oder Gebrauch von Teilen, die nicht von BRP produziert oder zugelassen sind, verursachte Schäden bzw. solche, die bei Reparaturarbeiten durch eine Person entstanden sind, die kein Can-Am ATV-Vertragsvertreiber/-händler, der Wartungsarbeiten durchführen kann, ist;
- Durch Missbrauch, unsachgemäßen Gebrauch, Vernachlässigung oder eine Fahrweise, die nicht mit der in der Bedienungsanleitung empfohlenen Fahrweise im Einklang steht, entstandene Schäden.
- Schäden, die entstanden sind durch Unfall, unter Wasser setzen, Feuer, Diebstahl, Vandalismus oder höhere Gewalt.
- Betrieb mit Kraftstoffen, Ölen oder Schmiermitteln, die nicht für die Verwendung mit dem Produkt geeignet sind (siehe Bedienungsanleitung).
- Schäden durch Rost, Korrosion oder Witterung.
- Schaden durch Eindringen von Wasser oder Schnee.
- Unbeabsichtigte Schäden oder Folgeschäden oder Schäden gleich welcher Art durch Abschleppen, Lagerung, sowie Ausgaben wie Abschleppgebühren, Telefonate oder Taxikosten, Versicherungsdeckung, Kreditzahlungen, Zeitverlust, Einkommensverlust unabhängig von ihrer jeweiligen Höhe.

4) GARANTIEZEITRAUM

Diese Garantie wird ab (1) dem Lieferdatum an den ersten Einzelhandelskunden oder ab (2) dem Datum wirksam, an dem das Produkt zum ersten Mal benutzt wird, je nachdem was zuerst eintritt, und zwar für einen Zeitraum von:

SECHS (6) AUFEINANDER FOLGENDEN MONATEN bei privater Nutzung oder bei gewerblicher Nutzung.

Die Reparatur oder der Austausch von Teilen oder die Serviceleistung im Rahmen dieser Garantie verlängert nicht den Zeitraum dieser Garantie über dessen ursprünglichen Ablaufzeitpunkt hinaus.

5) BEDINGUNGEN FÜR DIE ÜBERNAHME DER GARANTIE

Die Garantie gilt nur dann, wenn jede der folgenden Bedingungen erfüllt ist:

- Die Can-Am ATVs des Modelljahres 2012 müssen vom ersten Eigentümer neu und ungebraucht bei einem Can-Am ATV-Vertreiber/-Händler gekauft werden, der die Berechtigung für den Vertrieb von Can-Am ATVs in dem Land hat, in dem der Verkauf erfolgte;
- Die von BRP vorgeschriebenen Inspektionen vor der Lieferung muss abgeschlossen und dokumentiert sein;
- Das Produkt muss ordnungsgemäß durch einen Can-Am ATV-Vertragsvertreiber/-händler registriert worden sein;
- Der Can-Am-ATV des Modelljahrs 2012 muss in dem Land oder in der Union von Ländern gekauft worden sein, in dem der Käufer wohnt; und
- Die routinemäßigen Wartungsarbeiten müssen zur dauerhaften Übernahme der Garantie, wie in der Bedienungsanleitung beschrieben, in den richtigen Zeitabständen ausgeführt werden. BRP behält sich das Recht vor, die Garantie nur dann zu übernehmen, wenn eine Prüfung ergeben hat, dass die Wartungsarbeiten ordnungsgemäß ausgeführt wurden.

BRP wird diese beschränkte Garantie gegenüber einem Eigentümer bei privater Nutzung oder bei gewerblicher Nutzung nicht übernehmen, wenn die vorstehenden Bedingungen nicht erfüllt sind. Solche Einschränkungen sind erforderlich, damit BRP sowohl die Sicherheit seiner Produkte als auch die Sicherheit seiner Kunden und der Öffentlichkeit schützen kann.

6) VORAUSSETZUNGEN ZUM ERHALT DER GARANTIEÜBERNAHME

Der Kunde muss die Benutzung des ATVs bei Auftreten einer Unregelmäßigkeit einstellen. Der Kunde muss innerhalb von zwei (2) Tagen nach Auftreten eines Material- oder Herstellungsfehlers einem Can-Am ATV-Vertreiber/-Händler davon Mitteilung machen und ihm Zugang zu dem Fahrzeug verschaffen und damit Gelegenheit zu einer Reparatur geben. Der Kunde muss seinem Can-Am ATV Vertragslieferanten/-händler einen Beweis über den Kauf des Fahrzeugs vorlegen und vor der Reparatur den Reparatur-/Arbeitsauftrag unterschreiben, damit die Reparatur unter die Garantie fällt. Alle infolge dieser beschränkten Garantie ausgetauschten Teile gehen in das Eigentum von BRP über.

7) VERPFLICHTUNGEN VON BRP IN BEZUG AUF GARANTIELEISTUNGEN

Unter dieser Garantie verpflichtet sich BRP einzig und allein, nach eigenem Ermessen und ohne Material- oder Arbeitszeit zu berechnen, Teile zu reparieren, die während normaler Verwendung, Wartung oder Service beschädigt wurden bzw. diese Teile gegen neue Can-Am ATV-Originalteile durch einen beliebigen Can-Am ATV-Vertragsvertreiber/-händler auszutauschen, und zwar für den hier beschriebenen Garantzeitraum und unter den hier beschriebenen Bedingungen.

BRPs Verantwortung beschränkt sich auf die Durchführung der notwendigen Reparaturen oder das notwendige Austauschen von Teilen. Eine Forderung wegen Verletzung der Garantie kann nicht dazu führen, dass der Verkauf des Can-Am ATV an den Eigentümer aufgehoben oder angefochten werden kann.

Falls ein Service außerhalb des Landes, in dem der ursprüngliche Verkauf stattgefunden hat, erforderlich ist, trägt der Eigner die Verantwortung für jegliche zusätzliche Kosten, die aufgrund von lokaler Praxis und lokalen Bedingungen, insbesondere Frachtgebühr, Versicherung, Steuern, Lizenzgebühren, Einfuhrzölle und jegliche andere Gebühren, einschließlich solche, die durch Regierungen, Staaten, Hoheitsgebiete und ihre jeweiligen Behörden erhoben werden, entstehen. BRP behält sich das Recht vor, Produkte von Zeit zu Zeit zu verbessern oder zu verändern, ohne dass eine Verpflichtung eingegangen wird, zuvor hergestellte Produkte zu modifizieren.

8) ÜBERTRAGUNG

Wenn der Produkteignerstatus während des Garantiezeitraums übertragen wird, wird auch diese beschränkte Garantie unter Berücksichtigung ihrer Bedingungen übertragen und wird für die restliche Garantiezeit gültig bleiben, sofern BRP oder ein Can-Am ATV-Vertragsvertreiber/-händler neben den Daten des neuen Eigentümers eine Bestätigung des alten Eigentümers über den Eigentümerwechsel erhält.

9) KUNDENUNTERSTÜTZUNG

1. Sollte es im Zusammenhang mit dieser beschränkten Garantie zu Uneinigkeiten oder zu einem Konflikt kommen, rät BRP Ihnen, zu versuchen, diese Probleme mit dem Can-Am ATV Händler zu lösen. Wir raten Ihnen, sich an den Serviceleiter oder den Eigentümer zu wenden. Angaben über Ihren Can-Am ATV Lieferanten/Händler finden Sie auf unserer Website unter **www.brp.com**.
2. Wenn Sie weitere Unterstützung benötigen, sollte die Kundendienstabteilung des Can-Am ATV-Vertreibers zur Lösung des Problems kontaktiert werden.
3. Kann die Gelegenheit weiterhin nicht geklärt werden, wenden Sie sich unter den unten aufgelisteten Adressen schriftlich an BRP.

In europäischen Ländern, dem Nahen Osten, Afrika, der Türkei, Russland und der GUS wenden Sie sich bitte an unsere europäische Niederlassung:

BRP EUROPE N.V.

Customer Assistance Center
Skaldenstraat 125
9042 Gent
Belgium
Tel.: +32-9-218-26-00

In skandinavischen Ländern wenden Sie sich bitte an unsere Niederlassung in Finnland:

BRP FINLAND OY

Service Department
Isoaavantie 7
FIN-96320 Rovaniemi
Finland
Tel.: +358 16 3208 111

In allen übrigen Ländern wenden Sie sich bitte an den nächstgelegenen Can-Am ATV-Vertreiber/-Händler (Kontaktinformationen finden Sie auf unserer Website unter www.brp.com) oder an unsere Niederlassung in Nordamerika:

BOMBARDIER RECREATIONAL PRODUCTS INC.

Customer Assistance Center
75 J.-A. Bombardier Street
Sherbrooke QC J1L 1W3
Tel.: 819 566-3366

* Für das durch diese eingeschränkte Garantie abgedeckte Gebiet werden die Produkte durch Bombardier Recreational Products Inc. verteilt und gewartet.

© 2010 Bombardier Recreational Products Inc. Alle Rechte vorbehalten. TM Marke der Bombardier Recreational Products Inc. oder ihrer Tochtergesellschaften.

™ Marke der Bombardier Recreational Products Inc. oder ihrer Tochtergesellschaften.

BESCHRÄNKTE GARANTIE VON BRP FÜR DEN EUROPÄISCHEN SOWIE DEN RUSSISCHEN WIRTSCHAFTSRAUM UND DIE TÜRKEI: 2012 CAN-AM™ ATV

1) UMFANG DER BESCHRÄNKTEN GARANTIE

Die Bombardier Recreational Products Inc. ("BRP")* garantiert, dass ihre neuen und nicht genutzten Can-Am ATVs des Modelljahres 2012, die durch Can-Am ATV-Vertreiber oder -Händler, die von BRP die Berechtigung für den Vertrieb von Can-Am ATVs erhalten haben („Can-Am ATV-Vertreiber/-Händler“), in den Mitgliedsstaaten des Europäischen Wirtschaftsraumes (EWR) (welcher sich aus den Mitgliedsstaaten der EU sowie Norwegen, Island und Liechtenstein zusammensetzt) sowie dem russischen Wirtschaftsraum und der Türkei verkauft wurden, für den nachstehend beschriebenen Zeitraum und unter den nachfolgenden Bedingungen frei von Material- und Verarbeitungsfehlern sind.

Für alle Can-Am ATV-Originalteile und sämtliches Originalzubehör, die/das von einem Can-Am ATV-Vertragsvertreiber/-händler zum Zeitpunkt der Lieferung des Can-Am ATV des Modelljahres 2012 installiert wurde/n, gilt dieselbe Garantie wie für das ATV selbst.

Diese beschränkte Garantie verliert ihre Gültigkeit, wenn: (1) Das ATV zum Fahren von Rennen oder für andere Aktivitäten im Rahmen von Wettbewerben, selbst wenn es sich um eine solche Verwendung durch den vorherigen Eigentümer handelt, benutzt wurde; oder (2) das ATV dahingehend verändert oder modifiziert wurde, dass der Betrieb, die Leistung oder die Lebensdauer des ATV beeinträchtigt werden oder das ATV verändert oder modifiziert wurde, um es zweckzuentfremden.

2) HAFTUNGSBESCHRÄNKUNG

DIESE GARANTIE WIRD AUSDRÜCKLICH GEWÄHRT UND ERSETZT ALLE AUSDRÜCKLICHEN ODER STILLSCHWEIGENDEN GARANTIEEN, EINSCHLIESSLICH DER NICHTEINSCHRÄNKUNG IRGEND EINER GARANTIE DER MARKTFÄHIGKEIT ODER EIGNUNG FÜR EINEN BESONDEREN ZWECK. IN DEM UMFANG, IN DEM SIE NICHT WIDERRUFEN WERDEN KÖNNEN, SIND DIE STILLSCHWEIGENDEN GARANTIEEN IN IHRER DAUER AUF DIE DAUER DER AUSDRÜCKLICHEN GARANTIEEN BESCHRÄNKT. NEBEN- UND FOLGESCHÄDEN SIND VON DER GARANTIE AUSGESCHLOSSEN. EINIGE LÄNDER GESTATTEN HINSICHTLICH DER ABLEHNUNGSERKLÄRUNGEN NICHT DIE BESCHRÄNKUNGEN UND ANDERE OBEN AUSGEWIESENE HAFTUNGS-AUSSCHLÜSSE. ALS FOLGE DAVON KÖNNEN DIESE FÜR SIE NICHT ANWENDBAR SEIN. DIESE GARANTIE GIBT IHNEN BESTIMMTE RECHTE, UND SIE KÖNNEN AUCH SONSTIGE GESETZLICH VORGESCHRIEBENE RECHTE HABEN, DIE VON LAND ZU LAND VERSCHIEDEN SEIN KÖNNEN.

Kein Can-Am ATV-Vertreiber/-Händler sowie keine sonstige Person ist berechtigt, eine Beteuerung, Geltendmachung oder Garantie in Bezug auf das Produkt zu erklären, die nicht in dieser beschränkten Garantie enthalten ist. Falls dies jedoch erfolgt ist, wird sie gegenüber BRP nicht durchsetzbar sein.

BRP behält sich das Recht vor, diese Garantie jederzeit zu modifizieren, wobei vorgesehen wird, das eine solche Modifizierung nicht die anwendbaren Garantiebedingungen für die Produkte ändert, die während der Wirksamkeit dieser Garantie verkauft wurden.

3) VON DER GARANTIE AUSGESCHLOSSEN

Unter keinen Umständen wird für Folgendes eine Garantie übernommen:

- Natürliche Abnutzung und Verschleiß.
- Routinemäßige Wartungsarbeiten, Tunen und Einstellungen.
- Durch falsche Wartung und/oder Lagerung entstandene Schäden, wie sie in der Bedienungsanleitung beschrieben sind.
- Durch Abbauen von Teilen, unsachgemäße(n) Reparaturen, Service, Wartung, Modifizierungen oder Gebrauch von Teilen, die nicht von BRP produziert oder zugelassen sind, verursachte Schäden bzw. solche, die bei Reparaturarbeiten durch eine Person entstanden sind, die kein Can-Am ATV-Vertragsvertreiber/-händler, der Wartungsarbeiten durchführen kann, ist;
- Durch Missbrauch, unsachgemäßen Gebrauch, Vernachlässigung oder eine Fahrweise, die nicht mit der in der Bedienungsanleitung empfohlenen Fahrweise im Einklang steht, entstandene Schäden.
- Schäden, die entstanden sind durch Unfall, unter Wasser setzen, Feuer, Diebstahl, Vandalismus oder höhere Gewalt.
- Betrieb mit Kraftstoffen, Ölen oder Schmiermitteln, die nicht für die Verwendung mit dem Produkt geeignet sind (siehe Bedienungsanleitung).
- Schäden durch Rost, Korrosion oder Witterung.
- Schaden durch Eindringen von Wasser oder Schnee.
- Unbeabsichtigte Schäden oder Folgeschäden oder Schäden gleich welcher Art durch Abschleppen, Lagerung, sowie Ausgaben wie Abschleppgebühren, Telefonate oder Taxikosten, Versicherungsdeckung, Kreditzahlungen, Zeitverlust, Einkommensverlust unabhängig von ihrer jeweiligen Höhe.

4) GARANTIEZEITRAUM

Diese Garantie wird ab (1) dem Lieferdatum an den ersten Einzelhandelskunden oder ab (2) dem Datum wirksam, an dem das Produkt zum ersten Mal benutzt wird, je nachdem was zuerst eintritt, und zwar für einen Zeitraum von:

VIERUNDZWANZIG (24) AUFEINANDER FOLGENDEN MONATEN bei privater Nutzung.

SECHS (6) AUFEINANDER FOLGENDEN MONATEN bei gewerblicher Nutzung oder bei Nutzung als Mietfahrzeug.

Das Produkt wird gewerblich genutzt, wenn es in Verbindung mit Arbeit oder einem Arbeitsverhältnis verwendet wird, durch die/das während des Garantiezeitraumes Einnahmen erzielt werden. Das Produkt wird auch gewerblich genutzt, wenn es während des Garantiezeitraumes für gewerbliche Nutzung zugelassen wird.

Die Reparatur oder der Austausch von Teilen oder die Serviceleistung im Rahmen dieser Garantie verlängert nicht den Zeitraum dieser Garantie über dessen ursprünglichen Ablaufzeitpunkt hinaus.

Die Dauer und weitere Modalitäten der Garantie richten sich nach anwendbarer nationaler und lokaler Gesetzgebung in Ihrem Land.

5) BEDINGUNGEN FÜR DIE ÜBERNAHME DER GARANTIE

Die Garantie gilt nur dann, wenn jede der folgenden Bedingungen erfüllt ist:

- Die Can-Am ATVs des Modelljahres 2012 müssen vom ersten Eigentümer neu und ungebraucht bei einem Can-Am ATV-Vertreiber/-Händler gekauft werden, der die Berechtigung für den Vertrieb von Can-Am ATVs in dem Land hat, in dem der Verkauf erfolgte;
- Die von BRP vorgeschriebenen Inspektionen vor der Lieferung muss abgeschlossen und dokumentiert sein;
- Das Produkt muss ordnungsgemäß durch einen Can-Am ATV-Vertragsvertreiber/-händler registriert worden sein;
- Das Can-Am ATV des Modelljahres 2012 muss im EWR, dem russischen Wirtschaftsraum oder der Türkei gekauft worden sein;
- Die routinemäßigen Wartungsarbeiten müssen zur dauerhaften Übernahme der Garantie, wie in der Bedienungsanleitung beschrieben, in den richtigen Zeitabständen ausgeführt werden. BRP behält sich das Recht vor, die Garantie nur dann zu übernehmen, wenn eine Prüfung ergeben hat, dass die Wartungsarbeiten ordnungsgemäß ausgeführt wurden.

BRP wird diese beschränkte Garantie gegenüber einem Eigentümer bei privater Nutzung oder bei gewerblicher Nutzung nicht übernehmen, wenn die vorstehenden Bedingungen nicht erfüllt sind. Solche Einschränkungen sind erforderlich, damit BRP sowohl die Sicherheit seiner Produkte als auch die Sicherheit seiner Kunden und der Öffentlichkeit schützen kann.

6) VORAUSSETZUNGEN ZUM ERHALT DER GARANTIEÜBERNAHME

Der Kunde muss die Benutzung des ATVs bei Auftreten einer Unregelmäßigkeit einstellen. Der Kunde muss innerhalb von zwei (2) Monaten nach Auftreten eines Material- oder Herstellungsfehlers einem Can-Am ATV-Vertreiber/-Händler, der Wartungsarbeiten durchführen kann, davon Mitteilung machen und ihm Zugang zu dem Produkt verschaffen und damit Gelegenheit zu einer Reparatur geben. Der Kunde muss seinem Can-Am ATV Vertragsvertreiber/-händler einen Beweis über den Kauf des Fahrzeugs vorlegen und vor der Reparatur den Reparatur-/Arbeitsauftrag unterschreiben, damit die Reparatur unter die Garantie fällt. Alle infolge dieser beschränkten Garantie ausgetauschten Teile gehen in das Eigentum von BRP über.

Die Meldefrist richtet sich nach anwendbarer nationaler und lokaler Gesetzgebung in Ihrem Land.

7) VERPFLICHTUNGEN VON BRP IN BEZUG AUF GARANTIELEISTUNGEN

Unter dieser Garantie verpflichtet sich BRP einzig und allein, nach eigenem Ermessen und ohne Material- oder Arbeitszeit zu berechnen, Teile zu reparieren, die während normaler Verwendung, Wartung oder Service beschädigt wurden bzw. diese Teile gegen neue Can-Am ATV-Originalteile durch einen beliebigen Can-Am ATV-Vertragsvertreiber/-händler auszutauschen, und zwar für den hier beschriebenen Garantiezeitraum und unter den hier beschriebenen Bedingungen. BRPs Verantwortung beschränkt sich auf die Durchführung der notwendigen Reparaturen oder das notwendige Austauschen von Teilen. Eine Forderung wegen Verletzung der Garantie kann nicht dazu führen, dass der Verkauf des Can-Am ATV an den Eigentümer aufgehoben oder angefochten werden kann.

Falls ein Service außerhalb des EWR, des russischen Wirtschaftsraumes oder der Türkei erforderlich ist, trägt der Eigner die Verantwortung für jegliche zusätzliche Kosten, die aufgrund von lokaler Praxis und lokalen Bedingungen, insbesondere Frachtgebühr, Versicherung, Steuern, Lizenzgebühren, Einfuhrzölle und jegliche andere Gebühren, einschließlich solche, die durch Regierungen, Staaten, Hoheitsgebiete und ihre jeweiligen Behörden erhoben werden, entstehen.

BRP behält sich das Recht vor, Produkte von Zeit zu Zeit zu verbessern oder zu verändern, ohne dass eine Verpflichtung eingegangen wird, zuvor hergestellte Produkte zu modifizieren.

8) ÜBERTRAGUNG

Wenn der Produkteignerstatus während des Garantiezeitraums übertragen wird, wird auch die beschränkte Garantie übertragen und wird für die restliche Garantiezeit gültig bleiben, sofern BRP oder ein Can-Am ATV-Vertragsvertreiber/-händler neben den Daten des neuen Eigentümers eine Bestätigung des alten Eigentümers über den Eigentümerwechsel erhält.

9) KUNDENUNTERSTÜTZUNG

1. Sollte es im Zusammenhang mit dieser beschränkten Garantie zu Uneinigkeiten oder zu einem Konflikt kommen, rät BRP Ihnen, zu versuchen, diese Probleme mit dem Can-Am ATV Händler zu lösen. Wir raten Ihnen, sich bei der Niederlassung des Can-Am ATV-Vertreibers/-Händlers an den Serviceleiter oder an den Eigentümer zu wenden. Angaben über Ihren Can-Am ATV-Vertreiber/-Händler finden Sie auf unserer Website www.brp.com.
2. Wenn Sie weitere Unterstützung benötigen, sollte die Kundendienstabteilung des Can-Am ATV-Vertreibers zur Lösung des Problems kontaktiert werden.
3. Kann die Gelegenheit weiterhin nicht geklärt werden, wenden Sie sich unter der unten aufgeführten Adresse an BRP.

In europäischen Ländern, dem Nahen Osten, Afrika, Russland und der GUS wenden Sie sich bitte an unsere europäische Niederlassung:

BRP EUROPE N.V.

Customer Assistance Center
Skaldenstraat 125
9042 Gent
Belgium
Tel.: +32-9-218-26-00

In skandinavischen Ländern wenden Sie sich bitte an unsere Niederlassung in Finnland:

BRP FINLAND OY

Service Department
Isoaavantie 7
FIN-96320 Rovaniemi
Finland
Tel.: +358 16 3208 111

In allen übrigen Ländern wenden Sie sich bitte an den nächstgelegenen Can-Am ATV-Vertreiber/-Händler (Kontaktinformationen finden Sie auf unserer Website www.brp.com) oder an unsere Niederlassung in Nordamerika:

BOMBARDIER RECREATIONAL PRODUCTS INC.

Customer Assistance Center
75 J.-A. Bombardier Street
Sherbrooke QC J1L 1W3
Tel.: 819 566-3366

* Für das durch diese eingeschränkte Garantie abgedeckte Gebiet werden die Produkte durch Bombardier Recreational Products Inc. verteilt und gewartet.
© 2010 Bombardier Recreational Products Inc. Alle Rechte vorbehalten.
™ Marke der Bombardier Recreational Products Inc. oder ihrer Tochtergesellschaften.

ZUSÄTZLICHE GESCHÄFTSBEDINGUNGEN NUR FÜR FRANKREICH

Die folgenden Geschäftsbedingungen gelten nur für Produkte, die in Frankreich verkauft werden.

Der Verkäufer hat Güter zu liefern, die vertragskonform sind und ist verantwortlich für Mängel bei der Lieferung. Der Verkäufer ist ebenso verantwortlich für Mängel, die durch die Verpackung, die Montageanweisung oder die Montage entstanden sind, wenn diese Verantwortung im Vertrag festgehalten ist oder wenn die Verpackung, die Montageanweisung oder die Montage unter seine Zuständigkeit fällt. Um vertragskonform zu sein, muss das Produkt:

1. für den für ähnliche Güter normalen Gebrauch geeignet sein und, falls zutreffend:
 - der Beschreibung des Verkäufers entsprechen und die Eigenschaften, die dem Käufer durch ein Beispiel oder ein Modell gezeigt wurden, aufweisen;
 - die Eigenschaften aufweisen, die ein Käufer legitimer Weise aufgrund der öffentlichen Erklärungen, einschließlich Werbung oder Beschriftung, des Verkäufers, des Herstellers oder seines Beauftragten erwarten kann oder
2. die Eigenschaften aufweisen, die zwischen den Parteien festgelegt wurden oder für die jeweilige Verwendung, die vom Käufer angestrebt wird und über die der Verkäufer informiert wurde und die der Verkäufer akzeptiert hat, geeignet sein.

Ein Anspruch wegen Nichteinhaltung erlischt nach zwei Jahren nach Lieferung des Produkts. Der Verkäufer ist verantwortlich für die Garantie bei versteckten Mängeln des verkauften Produkts, wenn die versteckten Mängel das Produkt für die vorgesehene Verwendung ungeeignet machen oder wenn sie die Verwendung soweit einschränken, dass der Käufer, wenn er von dieser Einschränkung gewusst hätte, das Produkt nicht gekauft oder einem Kauf nur bei Senkung des Kaufpreises zugestimmt hätte. Ein Anspruch aufgrund von versteckten Mängeln muss vom Käufer innerhalb von 2 Jahren nach Entdecken des Mangels geltend gemacht werden.

KUNDEN- INFORMATIONEN

DATENSCHUTZINFORMATIONEN

BRP möchte Sie hiermit davon in Kenntnis setzen, dass Ihre Daten im Zusammenhang mit Sicherheits- und Garantieangelegenheiten verwendet werden. Außerdem können BRP und seine Tochterunternehmen ihre Kundenlisten für den Versand von absatz- und verkaufsfördernden Informationen über BRP und verwandte Produkte nutzen.

Für die Ausübung Ihres Rechts auf Einsichtnahme oder Korrektur Ihrer Daten bzw. zur Löschung aus der Direktmarketing-Empfängerliste wenden Sie sich bitte an BRP.

Per E-Mail: privacyofficer@brp.com

Per Post: BRP
Senior Legal Counsel-Privacy Officer
726 St-Joseph
Valcourt QC
Canada
J0E 2L0

ADRESSENÄNDERUNG/HALTERWECHSEL

Wenn sich Ihre Adresse geändert hat oder wenn Sie der neue Eigentümer des ATVs sind, benachrichtigen Sie BRP unbedingt darüber durch:

- Postzustellung einer der nachstehenden Adressänderungskarten.
- Nur Nordamerika: Anrufen unter der Nummer 715 848-4957 (USA) oder 819 566-3366 (Kanada).
- Benachrichtigung eines Can-Am Vertragshändlers.

Im Falle eines Eigentümerwechsels fügen Sie bitte einen Beleg bei, dass der frühere Eigentümer mit dem Wechsel einverstanden ist.

Die Benachrichtigung von BRP, auch nach Ablauf der eingeschränkten Garantie, ist sehr wichtig, da dies BRP ermöglicht, den Eigentümer des ATVs bei Bedarf zu erreichen, zum Beispiel bei Einleitung von Rückrufen aus Sicherheitsgründen. Der Eigentümer ist für die Benachrichtigung von BRP verantwortlich.

DIEBSTAHL: Wenn Ihr ATV gestohlen wurde, sollten Sie BRP oder einen Can-Am Vertragshändler darüber informieren. Wir werden Sie nach Ihrem Namen, Adresse, Telefonnummer, der Fahrzeug-Identifizierungsnummer und dem Datum, an dem es gestohlen wurde, fragen.

Nordamerika

BOMBARDIER RECREATIONAL PRODUCTS INC.

Warranty Department
75 J.-A. Bombardier Street
Sherbrooke QC J1L 1W3
Canada

Skandinavische Länder

BRP FINLAND OY
Service Department
Isoaavantie 7
FIN-96320 Rovaniemi

Andere Länder

BRP EUROPEAN DISTRIBUTION

Warranty Department
Chemin de Messidor 5-7
1006 Lausanne
Switzerland

***Diese Seite ist
absichtlich unbeschrieben***

ADRESSENÄNDERUNG HALTERWECHSEL

FAHRZEUG-IDENTIFIKATIONSNUMMERN

--	--

Modellnummer

Fahrzeug-Identifikationsnummer (V.I.N.)

BISHERIGE ADRESSE:

NAME

NR.

STRASSE

WOHNUNGSNR.

STADT

BUNDESLAND

POSTLEITZAHL

LAND

TELEFON

NEUE ADRESSE:

NAME

NR.

STRASSE

WOHNUNGSNR.

STADT

BUNDESLAND

POSTLEITZAHL

LAND

TELEFON

E-MAIL-ADRESSE

I V00A2F

ADRESSENÄNDERUNG HALTERWECHSEL

FAHRZEUG-IDENTIFIKATIONSNUMMERN

--	--

Modellnummer

Fahrzeug-Identifikationsnummer (V.I.N.)

BISHERIGE ADRESSE:

NAME

NR.

STRASSE

WOHNUNGSNR.

STADT

BUNDESLAND

POSTLEITZAHL

LAND

TELEFON

NEUE ADRESSE:

NAME

NR.

STRASSE

WOHNUNGSNR.

STADT

BUNDESLAND

POSTLEITZAHL

LAND

TELEFON

E-MAIL-ADRESSE

I V00A2F



ADRESSENÄNDERUNG

HALTERWECHSEL

FAHRZEUG-IDENTIFIKATIONSNUMMERN

--	--	--	--	--	--	--	--	--	--	--	--	--	--	--	--	--	--	--	--	--	--	--	--	--	--	--	--	--	--	--	--	--	--

Modellnummer

Fahrzeug-Identifikationsnummer (V.I.N.)

BISHERIGE ADRESSE:

NAME

NR.

STRASSE

WOHNUNGSNR.

STADT

BUNDESLAND

POSTLEITZAHL

LAND

TELEFON

NEUE ADRESSE:

NAME

NR.

STRASSE

WOHNUNGSNR.

STADT

BUNDESLAND

POSTLEITZAHL

LAND

TELEFON

E-MAIL-ADRESSE

! V00A2F



ADRESSENÄNDERUNG

HALTERWECHSEL

FAHRZEUG-IDENTIFIKATIONSNUMMERN

--	--	--	--	--	--	--	--	--	--	--	--	--	--	--	--	--	--	--	--	--	--	--	--	--	--	--	--	--	--	--	--	--	--

Modellnummer

Fahrzeug-Identifikationsnummer (V.I.N.)

BISHERIGE ADRESSE:

NAME

NR.

STRASSE

WOHNUNGSNR.

STADT

BUNDESLAND

POSTLEITZAHL

LAND

TELEFON

NEUE ADRESSE:

NAME

NR.

STRASSE

WOHNUNGSNR.

STADT

BUNDESLAND

POSTLEITZAHL

LAND

TELEFON

E-MAIL-ADRESSE

! V00A2F

ATV-MODELLNR. _____

FAHRZEUG-
FAHRGESTELLNUMMER (V.I.N.) _____

MOTOR
MOTORIDENTIFIKATIONSNUMMER (E.I.N.) _____

Eigentümer: _____

NAME

NR.

STRASSE

WOHNUNGSNR.

STADT

BUNDESLAND

POSTLEITZAHL

Kaufdatum _____

JAHR MONAT TAG

Ablaufdatum der
Garantie _____

JAHR MONAT TAG

Vom Händler beim Verkauf auszufüllen.

FELD FÜR STEMPEL DES HÄNDLERS

Vergewissern Sie sich bei Ihrem Händler, dass Ihr Fahrzeug bei BRP registriert wurde.

Bei der Lektüre dieser Bedienungsanleitung denken Sie an Folgendes:

 **WARNUNG**

Weist auf eine mögliche Gefahrensituation hin, deren Nichtvermeidung schwere Personenschäden verursachen oder sogar zum Tod führen kann.

⚠️ WARNUNG

DAS FÜHREN DIESES FAHRZEUGS KANN GEFÄHRLICH SEIN. Selbst bei Routinemanövern, wie Wenden oder Fahren auf Hügeln oder über Hindernisse, kann es sehr schnell zu einem Zusammenstoß oder Überschlagen kommen, wenn Sie nicht alle Vorsichtsmaßnahmen beachten.

Es kann zu **SCHWERWIEGENDEN VERLETZUNGEN ODER ZUM TOD** kommen, wenn Sie diese Anweisungen nicht befolgen:

- **BEVOR SIE DIESES ATV IN BETRIEB NEHMEN, LESEN SIE DIESE BEDIENUNGSANLEITUNG UND ALLE HINWEISSCHILDER AUF DEM PRODUKT.**
- **BETREIBEN SIE DIESES ATV NIEMALS OHNE DIE ENTSPRECHENDEN ANLEITUNGEN.** Absolvieren Sie einen anerkannten Trainingskurs.
- **NEHMEN SIE NIEMALS EINEN PASSAGIER MIT.** Sie erhöhen durch das Mitnehmen eines Passagiers Ihr Risiko, die Kontrolle über das ATV zu verlieren.
- **FAHREN SIE DIESES ATV NIEMALS AUF GEPFLASTERTEM ODER ASPHALTIERTEM UNTERGRUND.** Sie erhöhen durch das Fahren dieses ATVs auf glatten Flächen Ihr Risiko, die Kontrolle über das ATV zu verlieren.
- **FAHREN SIE DIESES ATV NIEMALS AUF ÖFFENTLICHEN STRASSEN.** Sie könnten mit einem anderen Fahrzeug zusammenstoßen, wenn Sie dieses ATV auf einer öffentlichen Straße fahren.
- **TRAGEN SIE IMMER EINEN ZUGELASSENEN HELM,** Augenschutz und Schutzkleidung.
- **FAHREN SIE DIESES FAHRZEUG NIEMALS UNTER EINFLUSS VON ALKOHOL ODER ANDEREN DIE FAHRTÜCHTIGKEIT BEEINTRÄCHTIGENDE SUBSTANZEN.** Diese verzögern Ihre Reaktionszeit und vermindern Ihr Urteilsvermögen.
- **FAHREN SIE DIESES ATV NIEMALS MIT ÜBERHÖHTEN GESCHWINDIGKEITEN.** Sie erhöhen Ihr Risiko, die Kontrolle über das ATV zu verlieren, wenn Sie mit einer Geschwindigkeit fahren, die für das Gelände, die Sichtweite oder Ihre Erfahrung zu hoch ist.
- **VERSUCHEN SIE NIEMALS STUNTS, WIE ETWA DREHUNGEN ODER SPRÜNGE, AUSZUFÜHREN.**

BEDIENUNGSANLEITUNG

OUTLANDER 800R X mr

2012

219 702 181