

can-am®

SPYDER RT

BRUKERHÅND- BOK

Inneholder informasjon om sikkerhet, bruk og vedlikehold

N O N N

▲ ADVARSEL

Finn ut hva som gjør kjøretøyet annerledes.

Les denne brukerhåndboken og se sikkerhetsvideoen på:

<https://can-am.brp.com/spyder/owners/safety/safety-information.html>

Fullfør opplæringskurset (hvis tilgjengelig), øv og bli godt kjent med kontrollene.

Se lokale lover – krav til førerkort varierer fra sted til sted.

Oppbevar denne brukerhåndboken i frontbagasjerommet.

ADVARSEL

Å overse noen av sikkerhetsforanstaltningene og instruksene i denne brukerhåndboken, sikkerhetsvideoen og sikkerhetsdekalene på produktet, kan resultere i alvorlig eller dødelig personskade.

ADVARSEL I HENHOLD TIL ERKLÆRING 65 CALIFORNIA

ADVARSEL

Bruk, service og vedlikehold av et passasjerkjøretøy kan utsette deg for kjemikalier, inkludert eksos, karbonmonoksid, ftalater og bly som staten California vet er kreftfremkallende og som kan forårsake fødselsdefekter eller annen reproduktiv skade. For å minimere eksponering skal du unngå å innånde eksos, ikke la motoren gå på tomgang bortsett fra når nødvendig, vedlikehold kjøretøyet på et godt ventilert område og bruk hansker eller vask hendene ofte når du vedlikeholder kjøretøyet. For mer informasjon kan du gå til www.p65warnings.ca.gov/products/passenger-vehicle.

TM® Varemerker for BRP eller dets tilknyttede selskaper.

Dette er en ikke uttømmende liste over varemerker som tilhører Bombardier Recreational Products Inc. eller dens tilknyttede selskaper:

ACETM

Can-Am®

D.E.S.S.™

ROTAX®

Spyder®

XPSTM

Alle rettigheter forbeholdes. Ingen del av denne brukerhåndboken skal reproduseres i noen for uten skriftlig forhåndstillatelse fra Bombardier Recreational Products Inc.

©Bombardier Recreational Products Inc. (BRP) 2021

Deutsch	Dieses Handbuch ist möglicherweise in Ihrer Landessprache verfügbar. Bitte wenden Sie sich an Ihren Händler oder besuchen Sie: www.operatorsguides.brp.com
English	This guide may be available in your language. Check with your dealer or go to: www.operatorsguides.brp.com
Español	Es posible que este manual esté disponible en su idioma. Consulte a su distribuidor o visite: www.operatorsguides.brp.com
Français	Ce guide peut être disponible dans votre langue. Vérifier avec votre concessionnaire ou aller à: www.operatorsguides.brp.com
Italiano	Questa guida potrebbe essere disponibile nella propria lingua. Contattare il concessionario o consultare: www.operatorsguides.brp.com
中文	本手册可能有您的语种的翻译版本。请向经销商询问，或者登录 www.operatorsguides.brp.com 查询。
日本語	このガイドは、言語によって翻訳版が用意されています。ディーラーに問い合わせるか、次のアドレスでご確認ください： www.operatorsguides.brp.com
Nederlands	Deze handleiding kan beschikbaar zijn in uw taal. Vraag het aan uw dealer of ga naar: www.operatorsguides.brp.com
Norsk	Denne boken kan finnes tilgjengelig på ditt eget språk. Kontakt din forhandler eller gå til: www.operatorsguides.brp.com
Português	Este manual pode estar disponível em seu idioma. Fale com sua concessionária ou visite o site: www.operatorsguides.brp.com
Русский	Воспользуйтесь руководством на вашем языке. Узнайте о его наличии у дилера или на странице по адресу www.operatorsguides.brp.com
Suomi	Käyttöohjekirja voi olla saatavissa omalla kielelläsi. Tarkista jälleenmyyjältä tai käy osoitteessa: www.operatorsguides.brp.com
Svenska	Denna bok kan finnas tillgänglig på ditt språk. Kontakta din återförsäljare eller gå till: www.operatorsguides.brp.com

Modeller som dekkes
Spyder RT STD
Spyder RT Limited
Spyder RT Sea-to-Sky Edition

I Canada distribueres og vedlikeholdes produkter av Bombardier Recreational Products Inc. (BRP).

I USA distribueres og vedlikeholdes produkter av BRP US Inc.

I EØS (som består av medlemsstatene i EU pluss Storbritannia, Norge, Island og Liechtenstein), samveldet av uavhengige stater (inkludert Ukraina og Turkmenistan) og Tyrkia, distribueres og vedlikeholdes produkter av BRP European Distribution S.A. og andre partnere eller datterselskaper av BRP.

For alle andre land distribueres og vedlikeholdes produkter av Bombardier Recreational Products Inc. (BRP) og deres partnere.

INNHOOLD

.....	1
GENERELL INFORMASJON	
GENERELL INFORMASJON	10
Hva du må vite før du kjører.....	10
Sikkerhetsmeldinger	10
Om denne brukerhåndboken	10
Bruke andre kilder med informasjon	11
Takk til	11
GENERELLE FORHOLDSREGLER	
UNNGÅ KARBONMONOKSIDFORGIFTNING	14
UNNGÅ BENSINBRANNER OG ANDRE FARER	15
UNNGÅ BRANNSKADER FRA VARME DELER	16
TILBEHØR OG MODIFIKASJONER	17
KJØRETØYINFORMASJON	
VIKTIGSTE BETJENING	20
Styre.....	21
Gass.....	21
Girvelger	21
Bremsepedal	22
Parkeringsbremsknapp	22
ANDRE KONTROLLER	24
Tenningsbryter	25
Brytergruppe	25
Tastatur	27
Motorstartknapp	27
Cruisekontrollbryter.....	28
Motorstoppbryter	30
Varselblinklys bryter.....	30
Reversknapp	30
BRP Connect-knapp	31
Frontlys bryter	31
Blinklysknapp	31
Hornknapp	32
Lydvolumkontroll	32
ECC (electronic command center)	32
PASSASJERKONTROLLER	34
Varmehåndtaksbryter.....	34
Bryter for setevarme	34
Lydkontroller	35
UTSTYR	36
Speil	36
Hanskerom	36
Oppbevaringsrom foran	36
Førersete	36
Ryggstøtte for fører.....	37

Passasjer sete	38
Oppbevaringsrom	38
Hjelmkrok	40
Verktøysett	40
Brukerhåndbok	41
Service deksel	41
STORT PANORAMA LCD-DISPLAY MED 7,8" BREDDE	43
Grunnfunksjoner	43
Innstillinger	45
Pare smarttelefonen din via Bluetooth	48
Danne par med en hjelm	48
BRP Connect-app	48
Hurtig gjennomgang av BRP Connect-appen	49
DRIFTSMODUSER	51
ECO-modus	51
Standardmodus	51
SPORT-modus	51
Modusdisplay	51
GRUNNLEGGENDE PROSEDYRER	52
Justere fotstøtten for passasjerer	52
Starte og stoppe motoren	52
Bruk i revers	53
Kjøring under innkjøringsperioden	54
Fylle drivstoff	54
Justere fjæringen bak	55
Bruke kontakt for lydinnang og USB-porter	56

INSTRUKSJONER FOR SIKKER BRUK

HVA ER FORSKJELLIG FRA ANDRE KJØRETØY	60
Stabilitet	60
Respons på veiforholdene	60
Bremsepedal	60
Parkeringsbrems	60
Styring	60
Bredde	61
Revers	61
Førerkort og lokale regler og forskrifter	61
KJØREHJELPTEKNOLOGIER	62
Kjøretøy stabilitetssystem (VSS)	62
Dynamisk servostyring (DPS)	63
FORSTÅ RISIKOEN PÅ VEIEN	64
Kjøretøytype	64
Førerens ferdigheter og dømmekraft	64
Førerens tilstand	65
Kjøretøyets tilstand	65
Vei- og værforhold	65
KJØREUTSTYR	66
Hjelmer	66
Andre kjøreklær	66

NØDVENDIGE KJØREFERDIGHETER OG UTFØRELSE AV ØVINGER	69
Velge øvelsesområde	69
Klargjøring for kjøring	70
Kjørestilling	70
Treningsøvelser	70
Utvikle avanserte kjøreferdigheter	77
STRATEGIER PÅ VEI	79
Planlegg turen	79
Defensiv kjøring	79
Være synlig	80
Plassering i kjørefeltet	81
Vanlige kjøresituasjoner	82
Veiforhold og faremomenter	83
Nødsituasjoner på veien	85
Dekkfeil	85
KJØRE MED PASSASJER, LAST ELLER TREKKE EN TILHENGER	86
Vektgrenser	86
Kjøre med ekstra vekt	86
Kjøre med passasjer	86
Plassering av last	87
Kjøring med tilhenger	88
KUNNSKAPSTEST	91
Spørsmål	91
Svar	94
SIKKERHETSINFORMASJON PÅ KJØRETØYET	96
Hengermerke	97
Sikkerhetskort	98
Sikkerhetsdekalering	99
RAPPORTERE SIKKERHETSDEFEKTER	106

KONTROLL FØR KJØRING

SJEKKLISTE FOR KONTROLL FØR KJØRING	108
Før du starter kjøretøyet, inspiser følgende:	108
Vri tenningsnøkkelen til posisjonen PÅ:	109

VEDLIKEHOLD

VEDLIKEHOLDSPLAN	112
FØRSTE KONTROLL	116
VEDLIKEHOLDPROSEDYRER	117
Motorolje	117
Luffilter	121
Kjølevæske	122
Radiatorvifter	123
Batteri	123
Drivrem	124
Hjul og dekk	126
Bremser	127
Frontlys	128

STELL AV KJØRETØYET	131
Rengjøring av kjøretøyet	131
Kjøretøybeskyttelse	131
OPPBEVARING OG KLARGJØRING FØR SESONGSTART	133
Oppbevaring	133
Klargjøring før sesongstart	133

REPARASJONER PÅ VEIEN

RETNINGSLINJER FOR DIAGNOSE	136
Vil ikke skifte til fri (nøytral)	136
Kan ikke skifte gir	136
Motoren starter ikke	136
MELDINGER PÅ FLERFUNKSJONSMÅLEREN	138
TING DU KAN GJØRE I FØLGENDE SITUASJONER	140
Tapte nøkler	140
Kan ikke åpne oppbevaringsrommet på siden	140
Punktering	140
Flatt batteri	140
SLIK SKIFTER DU EN LYSPÆRE	142
Lys	142
BYTTE SIKRINGER	144
Sikringer	144
TRANSPORTERE KJØRETØYET	148

TEKNISK INFORMASJON

IDENTIFIKASJON AV KJØRETØYET	152
Kjøretøyets identifikasjonsnummer	152
Motorens identifikasjonsnummer	152
SAMSVARSDEKALER PÅ KJØRETØYET	153
Samsvarsdekal for EPA	153
Europeisk samsvarsdekal	153
Samsvarsdekal for utrulling av alternativ drivstoffinfrastruktur	153
REGULERINGER FOR STØY- OG UTSLIPPSKONTROLLSYSTEM	154
RADIOFREKVENS DIGITALT KODET SIKKERHETSSYSTEM (RF D.E.S. S. NØKKELE)	155
LOVFESTET INFORMASJON OM MULTIFUNKSJONSINSTRUMENT	156

TEKNISKE SPESIFIKASJONER

TEKNISKE SPESIFIKASJONER	162
---------------------------------------	------------

GARANTI

BRPS BEGRENSEDE GARANTI – USA OG CANADA: 2022 CAN-AM® SPYDER®-SERIEN	170
1. Det den begrensede garantien dekker	170
2. Ansvarsbegrensninger	170
3. Unntak – Følgende omfattes IKKE av garantien	170

4. Garantiens dekningsperiode	171
5. Betingelser for å ha garantidekning	172
6. Hva du må gjøre for å få garantidekning	172
7. Hva BRP gjør for deg	172
8. Overføring	173
9. Brukerhjelp	173
US EPA utslippsgaranti	173
US EPA garanti for støytutslipp	175
Utslippskontrollsystemets defektgaranti i California	176
BRPS INTERNASJONALE BEGRENSEDE GARANTI: 2022 CAN-AM®	
SPYDER®-SERIEN	180
1. Det den begrensede garantien dekker	180
2. Ansvarsbegrensninger	180
3. Unntak – Følgende omfattes IKKE av garantien	181
4. Garantiens dekningsperiode	181
5. Betingelser for å ha garantidekning	182
6. Hva du må gjøre for å få garantidekning	183
7. Hva BRP gjør for deg	183
8. Overføring	183
9. Brukerhjelp	183
BRPS BEGRENSEDE GARANTI FOR EØS, SAMVELDET AV UAVHENGI-	
GE STATER OG TYRKIA: 2022 CAN-AM® SPYDER®-SERIEN	185
1. Det den begrensede garantien dekker	185
2. Ansvarsbegrensninger	185
3. Unntak – Følgende omfattes IKKE av garantien	186
4. Garantiens dekningsperiode	186
5. Betingelser for å ha garantidekning	187
6. Hva du må gjøre for å få garantidekning	187
7. Hva BRP gjør for deg	188
8. Overføring	188
9. Brukerhjelp	188
10. Ekstra vilkår kun for Frankrike	188
DOKUMENTASJON AV VEDLIKEHOLD	190

KUNDEINFORMASJON

PERSONVERNINFORMASJON	194
------------------------------------	------------

Denne siden er blank med
hensikt

GENERELL INFORMASJON

GENERELL INFORMASJON

Gratulerer med kjøpet av et nytt Can-Am® 3-hjuls kjøretøy. Den omfattes av garantien fra Bombardier Recreational Products Inc. (BRP) og et stort nettverk av autoriserte forhandlere som kan tilby reservedeler, service og det tilbehøret du trenger.

Forhandleren din jobber for at du skal bli fornøyd. Han har kvalifisert seg for å kunne utføre klargjøring og kontroll av kjøretøyet og har også utført de endelige klargjøringene og justeringene før du overtok det.

Hvis du trenger mer informasjon om vedlikehold av kjøretøyet, spør forhandleren.

Ved levering ble du også informert om hva garantien dekker, og du signerte **LISTEN MED KONTROLLPUNKTER** før levering for å sikre at du var fornøyd med klargjøringen av det nye kjøretøyet.

Hva du må vite før du kjører

For din egen sikkerhets skyld og sikkerheten til passasjerer og personer i nærheten må du lese seksjonene nedenfor før du bruker dette kjøretøyet:

- *Generelle forholdsregler*
- *Kjøretøyinformasjon*
- *Instruksjoner for sikker bruk*
- *Kontroll før kjøring.*

Erfarne motorsyklister bør spesielt notere seg det som står under *Hva er forskjellig fra andre kjøretøyer.*

Sikkerhetsmeldinger

Typen sikkerhetsmeldinger, hvordan de ser ut og hvordan de brukes i denne veiledningen forklares som følger:

Sikkerhetsvarselsymbolet  indikerer fare for personskade.

ADVARSEL

Tegn på en potensiell fare som, hvis den ignoreres, kan resultere i alvorlig eller dødelig personskade.

FORSIKTIG

Indikerer en farlig situasjon som vil resultere i mindre eller moderat personskade hvis den ikke unngås.

MERKNAD

Indikerer en instruksjon som, hvis den ikke følges, kan føre til alvorlig skade på kjøretøyetts komponenter eller annet materiell.

Om denne brukerhåndboken

Denne brukerhåndboken ble skrevet i Nord-Amerika med regler for høyrekjøring. Tilpass bruk av disse manøvrene til veiforskriftene i den jurisdiksjon du befinner deg i.

I denne brukerhåndboken henviser ordet motorsykkel til en tohjulert motorsykkel.

Oppbevar alltid brukerhåndboken i kjøretøyet slik at du kan slå opp i den i forbindelse med vedlikehold, reparasjoner og til instruksjon av andre.

Hvis du vil vise og/eller skrive ut en ekstra kopi av brukerhåndboken, kan du gå til følgende webområdet:

www.operatorsguides.brp.com

Informasjonen i dette dokument er riktig ved tidspunktet for publisering. BRPs politikk er imidlertid å kontinuerlig forbedre sine produkter uten med dette å forplikte seg selv til å montere dem i tidligere produserte produkter.

På grunn av sene endringer kan det oppstå noen forskjeller mellom det produserte produktet og beskrivelser og/eller spesifikasjoner i denne håndboken. BRP forbeholder seg retten til når som helst å avbryte eller endre spesifikasjoner, konstruksjon, funksjoner, modeller eller utstyr uten å påta seg noen forpliktelser.

Denne brukerhåndboken skal følge med kjøretøyet når det selges.

Bruke andre kilder med informasjon

I tillegg til å lese denne brukerhåndboken, må du også lese sikkerhetskortet på kjøretøyet, alle sikkerhetsmerker på kjøretøyet og se på *sikkerhetsvideoen* som du finner på:

<https://can-am.brp.com/spyder/owners/safety/safety-information.html>

Eller bruk følgende QR-kode:



Hvis du har mulighet til det, bør du også delta på opplæringskurs spesielt beregnet for førere av 3-hjulskjøretøy.

For mer informasjon om tilgjengelighet på kommende opplæringskurs, besøk vår hjemmeside på:

www.can-am.brp.com

Hvis det ikke finnes et føreropplæringskurs for 3-hjuls kjøretøy i nærheten av der du bor, kan det være en god idé å ta et opplæringskurs for motorsykler.

Mange av de ferdighetene som kreves er de samme, og informasjonen du får om hvordan man håndterer risiko på veien, egnert seg også for et 3-hjuls kjøretøy.

Takk til

BRP ønsker å takke Motorcycle Safety Foundation (MSF) for å ha gitt tillatelse til å bruke MSFs materiell relatert til sikkerhet for motorsyklist, som er brukt i denne brukerhåndboken.

MSF er en internasjonal anerkjent allmennyttig stiftelse og støttes av motorsykkelprodusenter. De sørger for opplæring og verktøy og er et fellesskap for sikkerhet på motorsykkel. Besøk hjemmesiden på:

www.msf-usa.org

Denne siden er blank med
hensikt

GENERELLE FORHOLDSREGLER

UNNGÅ KARBONMONOKSIDFORGIFTNING

All motoreksos inneholder karbonmonoksid, som er en dødelig gass. Å puste inn karbonmonoksid kan forårsake hodepine, svimmelhet, søvnighet, kvalme, forvirring og til slutt død.

Karbonmonoksid er en fargeløs, luktfri, smakløs gass som kan være tilstede selv om du ikke ser eller lukter noen motoreksos. Dødelige nivåer av karbonmonoksid kan nås raskt, og du kan raskt bli overmannet og ikke klare å redde deg selv. Dødelige nivåer av karbonmonoksid kan også henge ved i timer eller dager i lukkede eller dårlig ventilerte områder. Hvis du opplever noen symptomer for karbonmonoksidforgiftning, forlat området umiddelbart, få frisk luft og medisinsk behandling.

For å unngå alvorlig skade eller død fra karbonmonoksid:

- Kjør aldri motoren i dårlig ventilerte eller delvis lukkede områder som garasje, parkeringskjeller eller låve. Selv om du prøver å luften ut motoreksos med vifter eller åpne vinduer og dører, kan karbonmonoksid raskt nå farlige nivåer.
- Kjør aldri motoren utendørs hvor motoreksosen kan trekkes inn i en bygning gjennom åpninger som vinduer og dører.

UNNGÅ BENSINBRANNER OG ANDRE FARER

Bensin er ekstremt brennbart og svært eksplosivt. Drivstoffdamp kan spres og antennes av en gnist eller flamme mange meter unna motoren. For å redusere risikoen for brann eller eksplosjon, følg disse instruksjonene:

- Fyll på drivstoff utendørs i et godt ventilert område langt unna flammer, gnister, tebte sigaretter og andre antennelseskilder.
- Fyll aldri på drivstoff mens motoren går.
- Ikke fyll drivstofftanken helt opp. La det være nok plass til at drivstoffet kan utvide seg hvis temperaturen endres.
- Tørk opp eventuelt drivstoffsøl.
- Ikke start eller bruk motoren når tanklokket er åpnet.
- Bruk bare godkjente røde bensinkanner til oppbevaring av drivstoff.
- Oppbevar aldri en bensinbeholder på kjøretøyet.

Bensin er giftig og kan føre til personskade eller dødsfall.

- Sug aldri opp bensin med munnen.
- Hvis du svelger bensin, får bensin i øynene eller inhalerer bensingass, må du øyeblikkelig kontakte lege.

Hvis du får bensinsøl på deg, vask deg med såpe og vann og bytt klærne dine.

UNNGÅ BRANNSKADER FRA VARME DELER

Eksosen, oljen og kjølesystemene, i tillegg til motoren, blir varme under drift. Andre kjøretøydeler, som glass på multifunksjonsinstrumenter, kan også bli varme hvis de utsettes for sollys. Temperaturer over 60 °C (140 °F) kan forekomme. Unngå kontakt under og like etter bruk slik at du unngår forbrenninger.

TILBEHØR OG MODIFIKASJONER

Ikke utfør uautoriserte modifikasjoner, og ikke bruk utstyr eller tilbehør som ikke er godkjent av BRP. I og med at slike endringer ikke er testet av BRP, kan de øke risikoen for personskader eller for ulykker på veien, og de kan også føre til at det blir ulovlig å bruke kjøretøyet på veien.

Til forskjell fra de fleste motorsykler er kjøretøyet utstyrt med et kjøretøystabilitetssystem (VSS = Vehicle Stability System) som er kalibrert for kjøretøyets normale konfigurasjon. Det kan hende at VSS ikke fungerer optimalt dersom kjøretøyet modifiseres, for eksempel ved endring av vektfordeling, hjulavstand, dekk, oppheng, bremses eller styring.

Kontakt en autorisert Can-Am On-Road-forhandler for tilgjengelig BRP-tilbehør til kjøretøyet ditt.

Denne siden er blank med
hensikt

KJØRETØYINFORMASJON

VIKTIGSTE BETJENING

Det er viktig å vite plassering og bruken av all betjening, og å utvikle og

øve på jenv og koordinert bruk av dem.

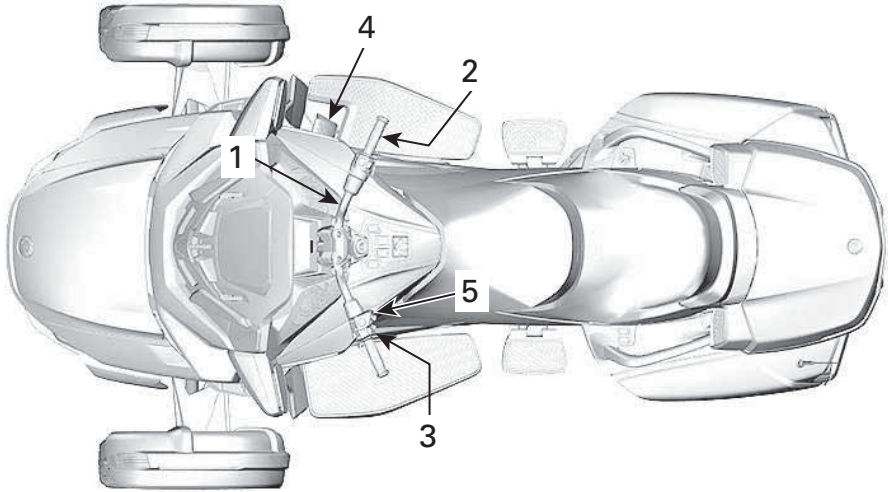

TYPISK

1. Styre
2. Gass
3. Girvelger
4. Brems pedal
5. Parkeringsbremsknapp

Styre

Ta tak i styret med begge hendene. Drei styret i samme retning som du vil svinge.

Gass

Drei høyre håndgrep for å betjene gassen. Dette kontrollerer kjøretøyets hastighet ved å styre mengden drivstoff til motoren.

For å øke hastigheten, vri gassen mot deg (senk håndledet).

For å senke hastigheten, vri det unna deg (hev håndledet).



ØKE HASTIGHETEN

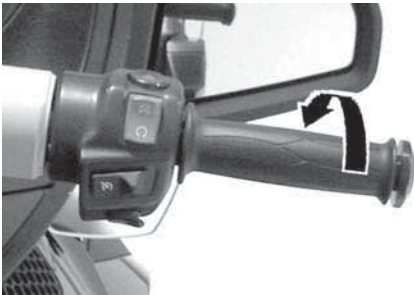

REDUSERE HASTIGHETEN

Gassen er fjærbelastet og skal gå tilbake til tomgangsstilling når du slipper håndtaket.

Dette kjøretøyet er utstyrt med elektronisk gass eller ETC (Electronic Throttle Control). Spjeldene i spjeldhuset kontrolleres elektronisk og kan åpnes og lukkes uavhengig av

posisjonen til gasspådraget når det er nødvendig.

Når du akselererer kan det hende at Vehicle Stability System (VSS) hindrer at motoren akselererer, for å holde kjøretøyet stabilt. Når kjøretøyet er stabilisert igjen, øker motorens turtall hvis gassen fremdeles er på. Dette vil oppleves som en "forsinket akselerasjon".

VSS kan aldri akselerere kjøretøyet. Alt det kan gjøre er å åpne gasspedalen litt for å minske mengden motorbrems på glatte overflater. Dette hindrer at bakhjulet sklir på grunn av motorbremsing.

Girvelger

Girvelgeren er plassert under det venstre håndtaket.

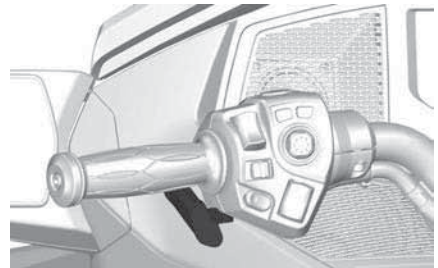

Girmønsteret er som følger: Revers-Nøytral-1-2-3-4-5-6.

Trykk girvelgeren fremover for å gire opp. Trekk girvelgeren mot deg for å gire ned.

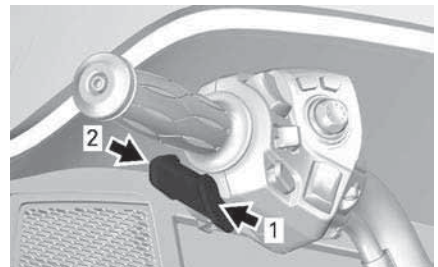

1. Girskift opp
2. Girskift ned

Det skifter girene i rekkefølge fra et gir til neste. Slipp girvelgeren etter at du har skiftet gir.

- Hvis du vil skifte gjennom flere gir, bruker du girvelgeren flere ganger.
- Hvis du vil skifte til nøytral fra 1. gir eller revers, trykker eller trekker du raskt på girvelgeren. Hvis du aktiverer velgeren for lenge, skiftes forbi nøytral.
- Trykk på bremsepedalen og gir opp for å skifte fra revers til første gir.
- Trykk på bremsepedalen og gir opp for å skifte fra nøytralt til første gir.

Når du slipper girvelgeren, tilbakestilles mekanismen for neste girskift opp eller ned.

Hvis føreren ikke skifter gir ned når farten reduseres og turtallet kommer under en grenseverdi, girer girboksen automatisk ned til neste tilgjengelige gir.

Hvis motoren starter med girboksen i gir, settes giret automatisk i nøytral.

Bremsepedal

Bremsepedalen er plassert på høyre dørplate. Trykk den ned for å aktivere den. Pedalen bremser alle tre hjul.

MERKNAD

Ikke la foten hvile på bremsepedalen mens du kjører. Hvis du gjør det, vil motorstyringssystemet aktivere nødmodus for å beskytte bremsesystemet.

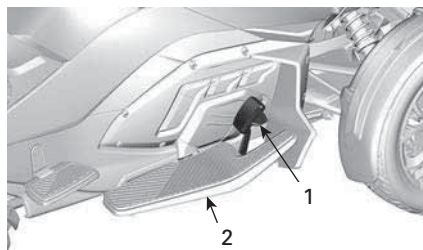

1. Bremsepedal
2. Dørkplate

Parkeringsbremsknapp

Parkeringsbremsknappen er plassert på venstre førerhåndtak. Den brukes til sette på eller ta av den elektriske parkeringsbremsen.

Det vil høres en 20-sekunders pipelyd når motoren stoppes mens parkeringsbremsens ikke er koblet inn.

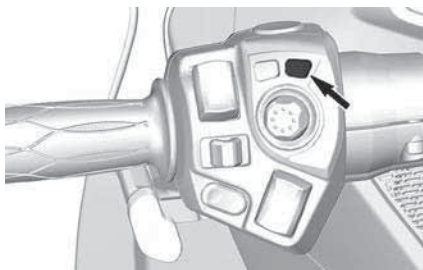

Sette på parkeringsbremsen

Når kjøretøyet står stille, og tenningsnøkkelen er slått PÅ, trykker du på knappen for å sette på parkeringsbremsen. Bremsindikatorlampen slås på.

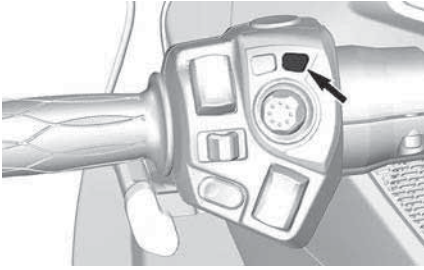
**MERK:**

Minst 11 V kreves for å aktivere parkeringsbremsen. Hvis batterispenningen er under 11 V, blinker indikatorlampen til parkeringsbremsen og det vises en melding på

 FORSIKTIG
<p>For å unngå personskader eller kjøretøyskader kan ikke parkeringsbremsen aktiveres mens kjøretøyet kjører over 10 km/t (6 mph).</p>

Kontroller at parkeringsbremsen er helt tiltrukket. Rugg kjøretøyet frem og tilbake.

Ta av parkeringsbremsen

Trykk på knappen og forsikre deg om at bremseindikatorlampen slås AV, for å koble ut parkeringsbremsen.

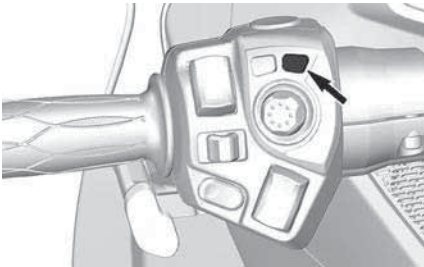

ANDRE KONTROLLER

Det kan hende enkelte funksjoner ikke gjelder for din modell eller er ekstrautstyr.

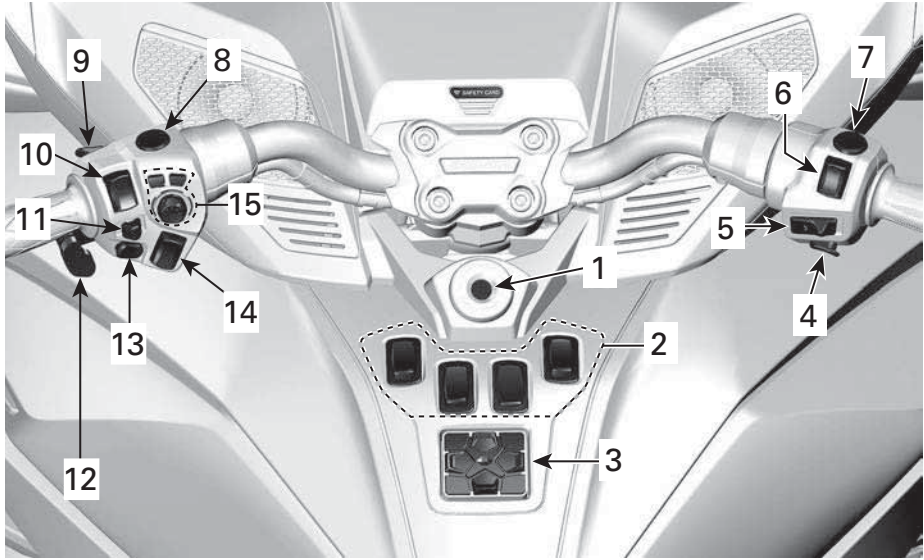

TYPISK

1. Tenningsbryter
2. Brytergruppe
3. Tastatur
4. Motorstartknapp
5. Cruisekontrollbryter
6. Motorstoppbryter
7. Varselblinklysbyter
8. Reversknapp
9. BRP Connect-knapp
10. Frontlysbryter
11. Blinklysknapp
12. Girvelger
13. Hornknapp
14. Lydvolumkontroll
15. ECC (electronic command center)

Tenningsbryter

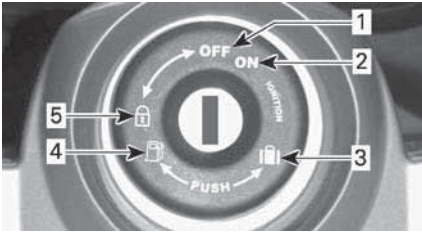

TENNINGSBRYTER

1. AV
2. PÅ
3. Åpning oppbevaringsrom foran
4. Seteåpning
5. Låseposisjon for ratt og hanskerom

Tenningsbryteren er plassert rett under midten av styret.

MERKNAD

Hvis nøkkelen ikke dreies lett, må du ikke bruke makt. Ta den ut og sett den inn på nytt.

⚠ ADVARSEL

Hvis du dreier tenningsbryteren til AV, slår du av motoren og alle elektriske systemer, inkludert VSS og DPS. Hvis du gjør det mens kjøretøyet beveger seg, kan du miste kontrollen og det kan skje en ulykke.

Det følger to nøkler med kjøretøyet. Hver enkelt nøkkel er utstyrt med en forhåndsprogrammert databrikke som avleses av startsperrsystemet ved hjelp av radiofrekvenser slik at motoren kan startes. Nøklene inneholder ikke batterier. Ikke ta nøkkelen fra hverandre. Hvis startsperrsystemet ikke kan lese nøkkelen, vil ikke motoren starte. Se *Diagnostiske retningslinjer* for forhold som kan føre til at startsperrsystemet ikke klarer å lese av nøkkelen. Oppbevar reservenøkkelen på et trygt sted. Du **må** ha reservenøkkelen for å få laget en ny nøkkel

hos en autorisert Can-Am On-Road-forhandler.

Tenningsfunksjon

AV

Nøkkelen kan settes inn og tas ut i denne posisjonen.

Når nøkkelen står i AV, er kjøretøyets elektriske system frakoblet.

Motoren stoppes ved å dreie tenningsbryteren til AV.

PÅ

Når nøkkelen står i denne posisjonen, er kjøretøyets elektriske system tilkoblet.

Måleren vil aktiveres.

Lysene på kjøretøyet er slått på.

Motoren kan startes.

Låse styret/hanskerommet

Slik låser du styremekanismen og hanskerommet:

1. Sett nøkkelen i tenningsbryteren.
2. Sving styret helt til høyre eller venstre.
3. Drei nøkkelen en 1/4 omdreining mot klokken til stillingen for lås av styret, og ta deretter ut nøkkelen.



NØKKELSTILLING VED LÅSING AV STYRET

Brytergruppe

Brytergruppen er plassert på den midtre konsollen.



Dette inkluderer mange brytere som kontrollerer forskjellig elektrisk tilbehør.

MERK:

Batterispenningen må være minst 11 V for å aktivere disse tilbehøresbryterne.

Bryter for frontrute



Endre frontrutestilling ved å trykke øverst på bryteren for å heve frontruten, eller trykk nederst på bryteren for å senke den.

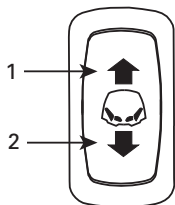

1. Trykk her for å heve frontruten
2. Trykk her for å senke frontruten

Bryter for varmhåndtak for fører



Med bryteren for varmhåndtak kan du slå på og av varmhåndtakene og stille varmeintensiteten.

Aktiver varmhåndtakene ved å trykke på toppen (HI) eller bunnen (LOW) på bryteren.

Slå AV varmhåndtaket ved å vri bryteren til den midtre posisjonen.

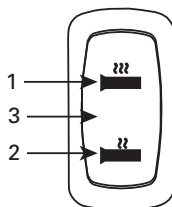

1. HI (høy intensitet)
2. LOW (lav intensitet)
3. AV (midtstilling)

Lysbryter til tilbehør(ekstraustyr)



Finne et sted å plassere bryteren når du legger til et tilbehørslys.

Bryter for setevarme for fører Bare Limited-modeller



Med bryteren for setevarme kan du slå på og av varmehåndtaket og stille varmeintensiteten.

Aktiver setevarme ved å trykke på toppen (HI) eller bunnen (LOW) på bryteren.

Slå AV setevarme ved å vri bryteren til den midtre posisjonen.

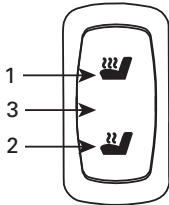

1. HI (høy intensitet)
2. LOW (lav intensitet)
3. AV (midtstilling)

Tastatur



Tastaturet er plassert på det midtre panelet.

Tastaturet brukes til å kontrollere lyd-systemet. Den kontrollerer følgende:

- Kilde (radio eller bluetooth)
- Volum
- Forhåndsvalg/søk
- Demp/spill
- Utganger (høytalere eller hodesett)



Når FM-lydkilde er valgt, fungerer forhåndsvalg/søk-knappen slik:

- Kort trykk: Forrige eller neste forhåndsinnstilling
- Langt trykk: Søk – opp eller ned

Når Bluetooth-lydkilde er valgt, fungerer forhåndsvalg/søk-knappen slik:

- Venstre: Forrige sang
- Høyre: Neste sang

Når AUX-lydkilde er valgt, fungerer forhåndsvalg/søk-knappen ikke.

MERK:

Når du bruker en Apple-enhet, kan det hende av forhåndsvalg/søk-knappene ikke fungerer når BRP Connect er valgt.

Motorstartknapp

Motorstartknappen befinner seg nederst på knappeenheten på det høye håndtaket.

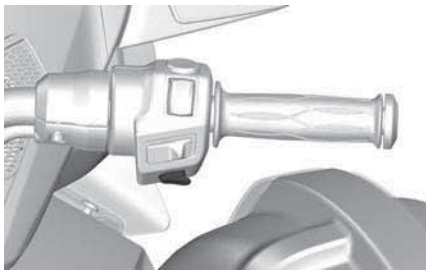

Motoren starter når knappen trykkes inn og holdes.

Cruisekontrollbryter

Cruisekontrollbryter er plassert nær midten av knappeenheten på det høyre håndtaket.

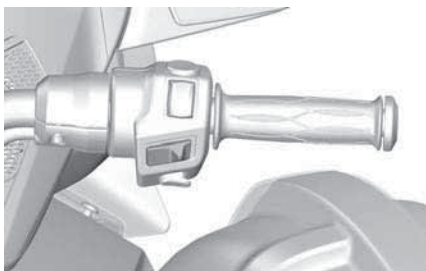

Bryteren er flerfunksjonell. Med den kan du aktivere, angi og stoppe cruisekontrollens funksjon.

Følgende ikon  vises inni det digitale displayet når cruisekontroll er aktivert.

ADVARSEL

Det anbefales ikke å bruke cruisekontroll under kjøring med tilhenger.

Når cruisekontroll er angitt, kan du holde en jevn hastighet når du kjører kjøretøyet. Den vil øke eller redusere motorens hastighet etter behov.

MERK:

Kjøretøyets kraftmoment kan variere litt avhengig av veiforholdene, for eksempel vind og kjøring opp eller ned bakker.

Cruisekontrollen er utformet for bruk på lengre kjøreturer på større veier med lite trafikk. Ikke kjør kjøretøyet med cruisekontrollen aktivert i bygater, på svingete veier, i dårlig vær eller under forhold der du trenger å ha kontroll over gassen.

Cruisekontrollbegrensninger

Cruisekontrollen er ikke en automatpilot, den vil ikke kjøre kjøretøyet.

Cruisekontrollen kan ikke registrere hva som skjer på veien, og den kan ikke styre eller bremse for deg.

ADVARSEL

Feil bruk av cruisekontrollen kan føre til at du mister kontrollen over kjøretøyet.

Angi cruisekontrollen

Kjøretøyets hastighet må være over omtrent 40 km/h (25 mph) for å kunne bruke cruisekontrollen.

Drei cruisekontrollen til PÅ ved å skyve cruisekontrollbryteren mot høyre.



1. Skyv knappen mot høyre

MERK:

Cruisekontrollstatusen vil lyse **grått** i digitaldisplayet.

Bring kjøretøyet til den hastigheten du ønsker å angi, og trykk cruiseknappen ned for å angi hastigheten (SET).

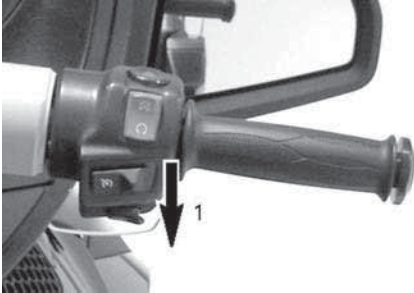

1. Trykk knappen ned for å angi (SET).

MERK:

Cruisekontrollstatusen vil lyse **grønt** i digitaldisplayet.

Du kan nå slippe knappen.

⚠ ADVARSEL

Ha alltid begge hendene på styret når du kjører. Du kan miste kontrollen over kjøretøyet hvis du ikke gjør det.

MERK:

Hvis du vil kjøre raskere en angitt hastighet, kan du øke motorhastigheten med gasspådraget. Når du slipper gassen, gjenoppretter cruisekontrollen den angitte hastigheten.

Etter at cruisekontrollen er angitt, kan den angitte hastighetsinnstillingen økes eller reduseres ved å trykke knappen OPP eller NED. Hvert trykk på knappen endrer hastighetsinnstillingen i intervall på 1,6 km/t (1 miles). Hvis du holder knappen, endres hastighetsinnstillingen til du slipper den eller grensen for hastigheten nås.

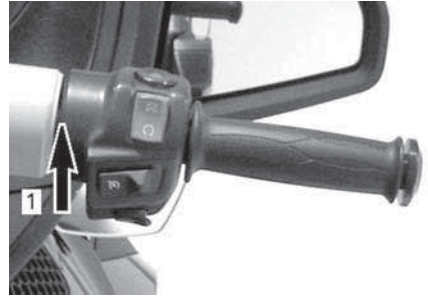

1. Trykk knappen opp for å øke hastighetsinnstillingen

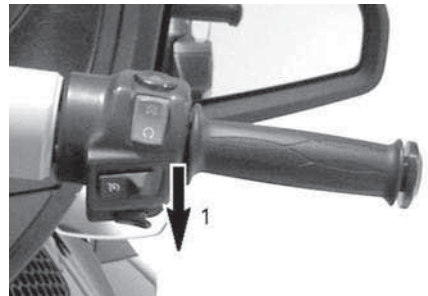

1. Trykk knappen ned for å redusere hastighetsinnstillingen

Avbryte cruisekontrollen

Hendelsene nedenfor vil føre til at cruisekontrollen avbrytes.

- Bremspedalen trykkes ned.
- Girskifte.
- Eventuelt inngrep fra kjøretøystabilitetssystemet (VSS).

Gjenoppta cruisekontrollen

Hvis cruisekontrollen har blitt avbrutt og cruisekontrollbryteren fremdeles står på PÅ, kan cruisekontroll gjenopptas ved å trykke cruisekontrollknappen opp. Cruisekontrollen gjenoppretter da den tidligere angitte hastigheten.



1. Trykk knappen opp for å gjenoppta cruise-kontroll (FORTSETT)

MERK:

Cruisekontrollstatusen CRUISE SET (Cruisekontroll angitt) vises på det digitale displayet.

Stoppe cruisekontrollen

Hvis du vil stoppe cruisekontrollen helt, skyver du cruisekontrollbryteren mot venstre.

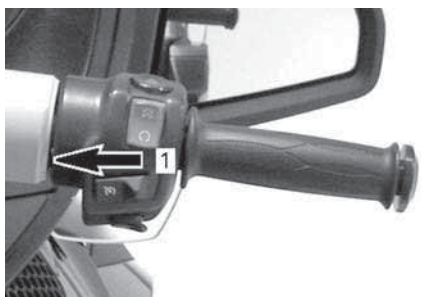

1. Skyv knappen til AV

MERK:

Statusen CRUISE PÅ forsvinner i det digitale displayet.

Motorstoppbryter

Motorstoppbryteren er plassert øverst på knappeenheten på det høyre håndtaket.

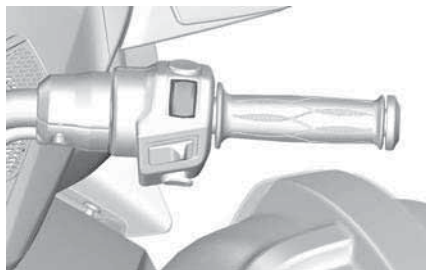

Bryteren har to stillinger og må settes til kjørestilling før du kan starte motoren. Med denne kan du når som helst stoppe motoren uten å slippe styret.

Varselblinklysbyter

Varselblinklysknappen befinner seg øverst på knappeenheten på det høyre håndtaket.

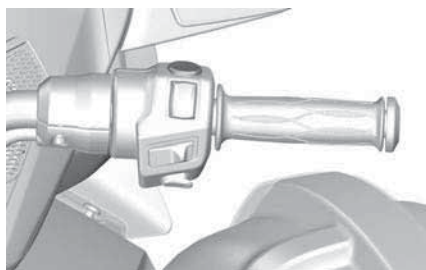

Trykk knappen for å slå på varselblinklysene.

Reversknapp

Reversknappen er plassert oppe på knappeenheten på det venstre håndtaket.

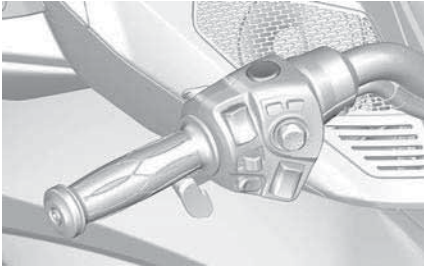

Trykk og hold reversknappen for å til- late å skifte giret til revers. Se *Ryggning* under *Grunnleggende prosedyrer* for detaljerte instruksjoner.

Ryggelysene slås på når kjøretøyet settes i revers.

BRP Connect-knapp

BRP-knappen er plassert bakerst på knappeenheten ved det venstre håndtaket.

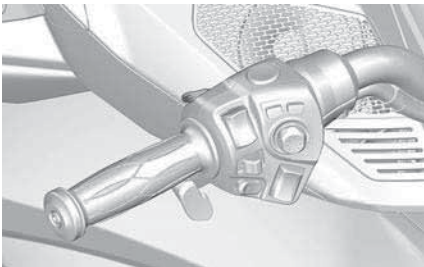



BRP Connect-knappen brukes til hurtigtilgang til BRP Connect. Hvert klikk veksler mellom app-oversikten og funksjonsoversikten til flerfunksjonsmåleren.

Frontlysbryter

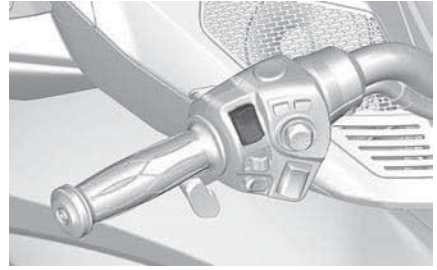
Frontlysbryteren er plassert til venstre på knappeenheten på det venstre håndtaket.



Ett av følgende ikoner ( ) vises inni det digitale displayet når frontlyset er på.

Bryteren brukes til å velge fjernlys eller nærlys for frontlysene. Frontlysene slås på automatisk når motoren når et turtall på 800 o/min., og de slås av etter omtrent 20 sekunder når motoren stoppes.

Trykk bryteren til stilling fremover for å velge fjernlys. Trykk bryteren til stilling bakover for å velge nærlys.

Hvis du vil blinke med fjernlyset, trykker du bryteren ned og slipper den igjen. Fjernlyset vil være på så lenge du holder bryteren nede.

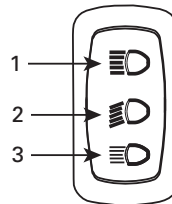

1. Fjernlys
2. Nærlys
3. Blinke med fjernlys

Blinklysknapp

Blinklysknappen er plassert midt på knappeenheten ved det venstre håndtaket.

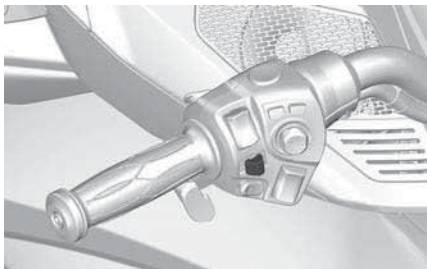

Følgende ikon (⬅️ ➡️) vises inni det digitale displayet når blinklyset er aktivert.

Blinklysknappen slås av automatisk etter en normal sving, men det kan hende du må slå den av manuelt etter en slakk sving eller ved endring av kjørefelt.

Trykk inn knappen for å slå av blinklyset.

Blinklyset slås automatisk av etter 30 sekunder når kjøretøyet er i bevegelse.

Hornknapp

Hornknappen befinner seg nederst på knappeenheten på det venstre håndtaket.

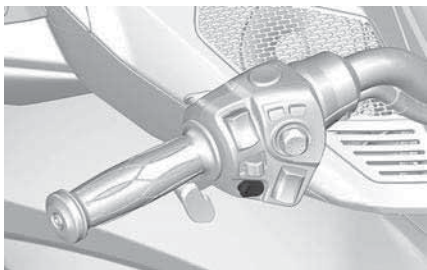

Lydvolumkontroll

Lydvolumkontrollen befinner seg nederst på knappeenheten på det venstre håndtaket.

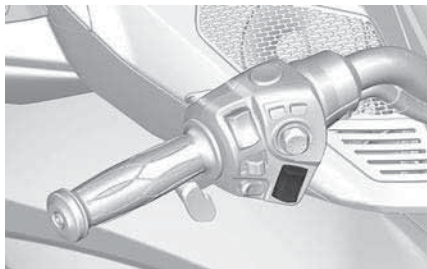

Knappen kan brukes til å øke eller redusere volumet på foretrukket lydsystem.

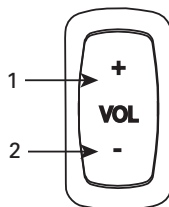

1. Volum opp
2. Volum ned

ECC (electronic command center)

ECC-bryteren er plassert øverst til høyre på knappeenheten på det venstre håndtaket.

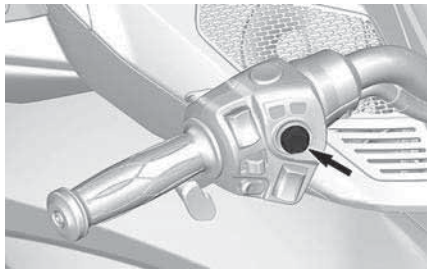

Med ECC-flerfunksjonsbryteren kan du betjene flere funksjoner på flerfunksjonsmåleren.

MERK:

Når du bruker ECC, kan det oppstå en kort forsinkelse fordi kjøretøyets elektronikkfunksjoner prioriterer hovedfunksjonene. Dette er ikke en feil.

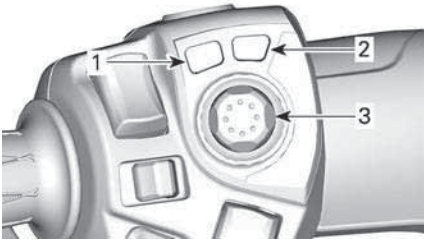

1. **MODE-bryter:** aktiverer eller deaktiverer ECO-modus
2. **PARKERINGSBREMS-bryter:** aktiverer eller deaktiverer PARKERINGSBREMSEN
3. **JOYSTICK-knapp:** Brukes til å navigere gjennom menyene ved å gå opp/ned/til venstre/til høyre.
Et raskt trykk, så slipp opp: Inngangsfunksjon.

⚠ ADVARSEL

Bruk av ECC under kjøring kan distrahere føreren. Vær alltid forsiktig når du skal bruke knappene, og hold godt øye med veien.

Lydkontroll

Skyv JOYSTICKEN OPP for å slå PÅ radioen. Skyv JOYSTICKEN NED når volumet er på den laveste innstillingen, for å lukke radioen.

Når hjemskjermbildet vises, kan du skyve JOYSTICKEN OPP eller NED for å øke eller redusere lydvolument.

For å aktivere automatisk lydvolumentkontroll går du til:

- Lyd
- Konfigurasjon
- Aut. volumkontroll

Skyv JOYSTICKEN NED og hold den i mer enn ett sekund for at lydvolument skal slås av..

Skyv på OPP-knappen for å gjenopprette lydvolument fra dempet lyd til siste innstilling.

PASSASJERKONTROLLER

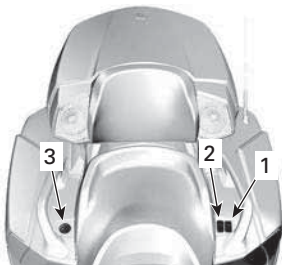

1. Varmehåndtaksbryter
2. Bryter for setevarme
3. Lydkontroll (ekstrautstyr)

Varmehåndtaksbryter

Bryterne for varmhåndtak er plassert mellom settet og det venstre passasjerhåndtaket.

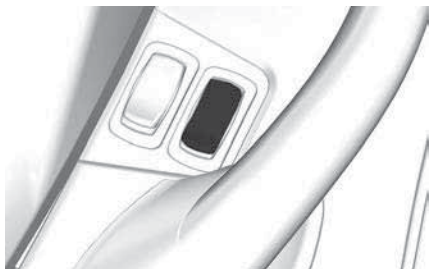

Med bryterne for varmhåndtak kan du slå på og av varmhåndtakene og stille varmeintensiteten.

Aktiver varmhåndtakene ved å trykke på toppen (HI) eller bunnen (LOW) på bryteren.

Slå AV varmhåndtaket ved å vri bryteren til den midtre posisjonen.

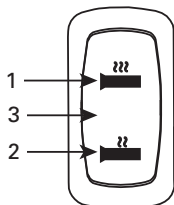

1. HI (høy intensitet)
2. LOW (lav intensitet)
3. AV (midtstilling)

MERK:

Varmehåndtakene slås av når motorens turtall kommer under 800 o/min., og de vil ikke automatisk aktiveres igjen hvis turtallet økes.

Bryter for setevarme

Bryteren for setevarme er plassert mellom settet og det venstre passasjerhåndtaket.

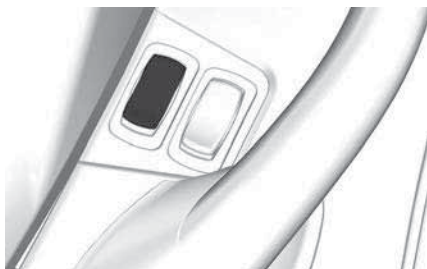

Med bryteren for setevarme kan du slå på og av setevarmen og stille varmeintensiteten.

Aktiver setevarme ved å trykke på toppen (HI) eller bunnen (LOW) på bryteren.

Slå AV setevarme ved å vri bryteren til den midtre posisjonen.

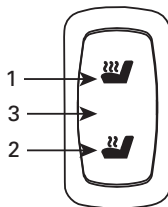

1. HI (høy intensitet)
2. LOW (lav intensitet)
3. AV (midtstilling)

MERK:

Setevarme slås av når motorens turtall kommer under 800 o/min., og de vil ikke automatisk aktiveres igjen hvis turtallet økes.

Lydkontroller

Lydkontrollene er plassert mellom setet og det høyre passasjerhåndtaket.

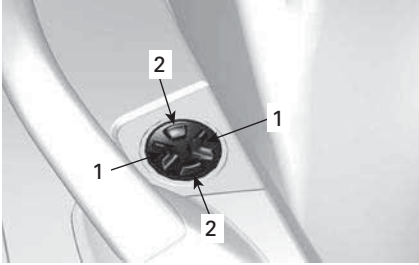

1. VENSTRE-/HØYRE-knapp
2. OPP-/NED-knapp

Den gjør at lydnivået og musikken/kanalene kan skiftes når brytergruppen er stilt inn på lydskjerm.

MERK:

Det kan hende at noen funksjoner ikke fungerer, avhengig av hvilken lydenhet som brukes (smarttelefon, nettbrett osv.).

UTSTYR

Speil

Bruk fingrene og trykk på speilet ved punktene angitt nedenfor for å justere speilets stilling i fire retninger.

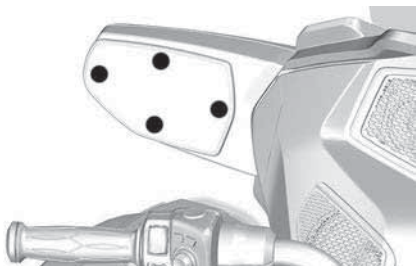

PUNKTER FOR JUSTERING AV SPEIL

Hanskerom



Åpne hanskerommet

Kontroller først at håndtaket ikke er låst, slik at du kan åpne hanskerommet.

Trykk på nedre del av dekslet for å frigjøre det.



1. Trykk her for å frigjøre

Åpne dekslet.

Trykk på nedre del av hanskerommet for å låse det når du er ferdig.

Lukk alltid hanskerommet etter at du har brukt det.

Oppbevaringsrom foran

Åpne oppbevaringsrommet foran

1. Sett nøkkelen i tenningsbryteren.
2. Trykk inn og vri nøkkelen en kvart omdreining mot klokka for å åpne frontbagasjerommet, og hold mens du løfter dekslet.



NØKKELSTILLING VED ÅPNING AV OPPBEVARINGSROM FORAN

Førersete

Førersetet har et sted å montere ryggstøtte (tilgjengelig som ekstrautstyr).



Åpne setet

1. Sett nøkkelen i tenningsbryteren.
2. Trykk inn og vri nøkkelen en kvart omdreining med urviserne til posisjonen for åpning av setet, og hold mens du løfter opp setet.

**NØKKESTILLING VED ÅPNING AV SETE**

1. Trykk på nøkkelen
2. Drei nøkkelen en 1/4 omdreining

MERKNAD

Ikke tving setet forbi maksimal åpningsvinkel slik at det skades.

Ryggstøtte for fører**Fjerne fører-seteryggen**

1. Fjerne passasjer-setet.

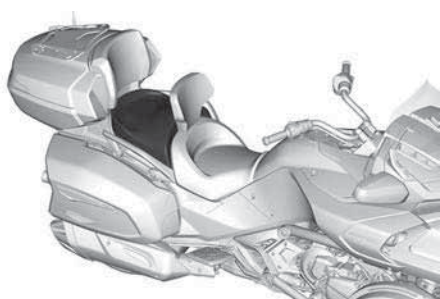

2. Trekk ryggstøtten litt fremover for å frigjøre den og løft for å fjerne den.

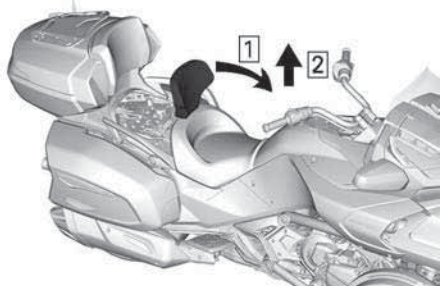

1. Trekk fremover
2. Løft

Justere fører-seteryggen

1. Trekk ryggstøtten litt fremover for å frigjøre den og løft for å justere.

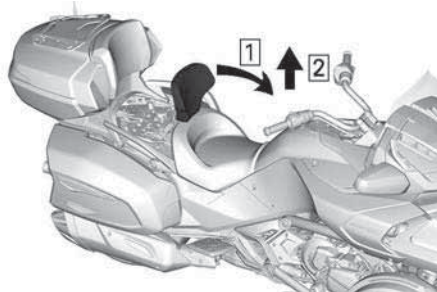

1. Trekk fremover
2. Løft
2. Vipp ryggstøtten forover og trekk dekselet litt opp. Drei justerings-skruen for å justere ryggvinkelen i ønsket posisjon.
 - Ved å dreie skruen med urviserne skrårstilles ryggstøtten litt bakover.
 - Ved å dreie skruen mot urviserne skrårstilles ryggstøtten litt forover.

**Montering av fører-seterygg**

1. Senk seteryggen på plass.

⚠ FORSIKTIG

Ryggstøtten har to høydeposisjoner. Påse at ryggstøtten er forsvarlig låst i en av de to posisjonene.

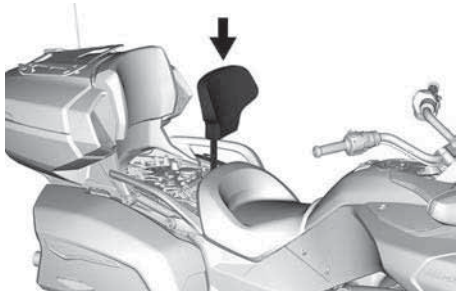

2. Monter på plass passasjerasetet.

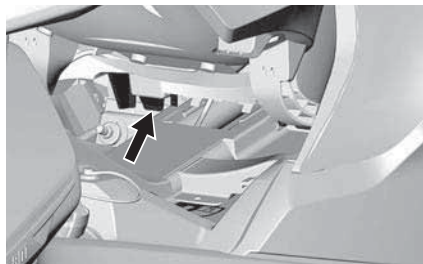

HØYRE PASSASJERSETELÅS VISES

3. Dra setet fremover for å utløse de bakre tappene.
4. Løft setet litt og koble fra setevarmekoblingen.

Montering av setet

1. Koble til setevarmekoblingen.
2. Sett inn de bakre tappene i støtteåpningene.
3. Trykk foran på setet for å låse det fast.
4. Lukk førersetet.

Oppbevaringsrom

Åpne oppbevaringsrommene på sidene

Låsene er på fremre del av oppbevaringsrommene på sidene.

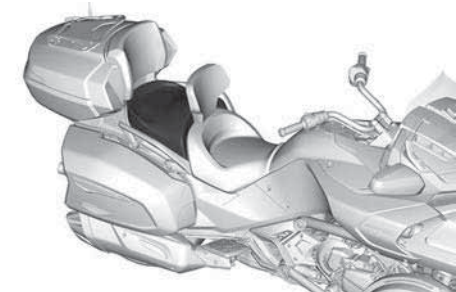

Passasjersete

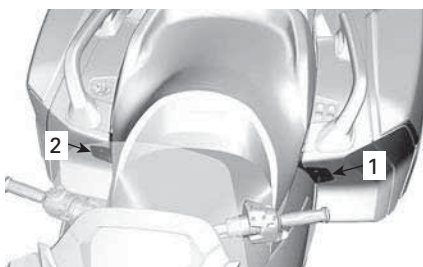

Ta av setet

1. Åpne førersetet.
2. Lås opp settet. Én lås på hver side.

1. Lås for oppbevaringsrom på venstre side
2. Lås for oppbevaringsrom på høyre side

Dra opp låsen for å åpne dekslet til oppbevaringsrommene på sidene. Bruk tenningsnøkkelen til å låse det opp hvis det er låst.

**MERK:**

Åpne dekslet forsiktig, for gjenstandene inni kan ha beveget seg under kjøring.

Lukke oppbevaringsrommene på sidene

⚠ ADVARSEL

Lukk og lå alltid dekslene etter bruk. Kjør aldri kjøretøyet når dekslet er åpent eller ikke låst ordentlig. Innholdet kan falle ut og forårsake trafikkfare.

Lukk forsiktig for å slippe luften ut.

Plasser hånden midt på dekslet, og trykk for å låse.

Åpne det øverste oppbevaringsrommet

Lås for det øvre oppbevaringsrommet er plassert bak på kjøretøyet.



Trekk opp låsen for å åpne dekslet. Bruk tenningsnøkkelen til å låse det opp hvis det er låst.

MERK:

Hvis du ikke får til å åpne dekslet, kan du forsiktig bevege det frem og tilbake mens du trykker på låsen. Se en autorisert Can-Am-forhandler for å justere låsen.

Lukk det øverste oppbevaringsrommet

MERKNAD

Dekselmekanismen må være **ULÅST** for å lukke det øverste oppbevaringsrommet. Hvis dekslet ikke kan lukkes, må du **IKKE BRUKE MAKT**. Sjekk om noe blokkerer dekslet og om låsen beveger seg.

Plasser dekslet i lukket stilling.

Plasser hånden rett over låsen midt på dekslet, og trykk for å låse.

Ta av det øvre oppbevaringsrommet

⚠ ADVARSEL

Sørg alltid for at det øvre oppbevaringsrommet er montert og ordentlig låst når du kjører. Bruk ikke kjøretøyet hvis det øvre oppbevaringsrommet mangler.

1. Åpne dekslet på det øvre oppbevaringsrommet.
2. Lås opp den midtre LinQ-knoten ved å vri den 1/4 omdreining mot klokken.



3. Bruk det bakre håndtaket og lås opp øvre oppbevaringsrommet fra kjøretøyet.

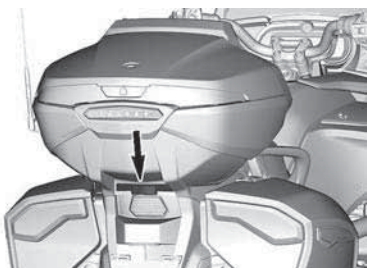

4. Løft oppbevaringsrommet litt og skyv hånden din under for å kople fra koblingen nær passasjeretset.
5. Dra oppbevaringsrommet bakover for å fjerne det fra kjøretøyet.

Installere det øvre oppbevaringsrommet

⚠ ADVARSEL

Sørg alltid for at det øvre oppbevaringsrommet er montert og ordentlig låst når du kjører. Bruk ikke kjøretøyet hvis det øvre oppbevaringsrommet mangler.

1. Juster begge armene til oppbevaringsrommet med støtten som er på hver side av passasjeretset.
2. Hold oppbevaringsrommet i hevet stilling og kople til koblingen nær passasjeretset.
3. Senk oppbevaringsrommet og trykk det ned for å låse det.
4. Åpne dekslet på det øvre oppbevaringsrommet.

5. Sikre oppbevaringsrommet ved å vri den midtre LinQ-knotten 1/4 omdreining med klokken.



6. Ta godt tak i oppbevaringsrommet og sjekk at det er ordentlig installert og låst på kjøretøyet.
7. Lukk dekslet på det øvre oppbevaringsrommet.

Hjelmkrok

Det finnes to hjelmkroker under setet for å feste en hjelm.

Åpne setet.

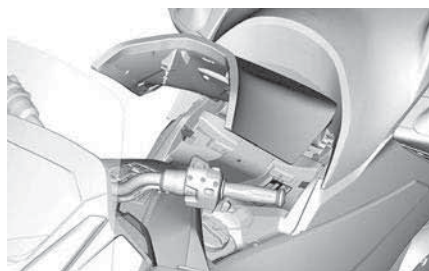

Fest spennen på hjelmstroppen på kroken.

Legg hjelmen forsiktig ned på kjøretøys sidepanel..

Lukke setet forsiktig, og lås det.

Verktøysett

Verktøysettet er plassert inne i det øvre bagasjerommet.

Verktøysettet inneholder verktøy for grunnleggende vedlikehold som er beskrevet i denne brukerhåndboken.

Brukerhåndbok

Brukerhåndboken er plassert i oppbevaringsrommet foran.

Servicedeksel

Fremre servicedeksel

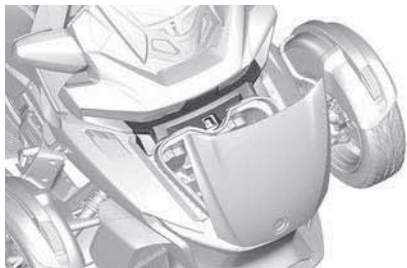

Fremre servicedeksel må fjernes for å nå følgende gjenstander:

- Kjølevæskebeholder
- Diagnosekontakt

Fjerne fremre servicedeksel

1. Åpne dekslet på oppbevaringsrommet foran.
2. Dra øverst i midten av service-dekslet for å låse det opp.



3. Fjern servicedekslet fra kjøretøyet.

Montere fremre servicedeksel

1. Sett inn begge endene til service-dekslet under konsolldekslene.
2. Trykk på midten av servicedekslet for å feste det.

Høyre servicedeksel



Høyre servicedeksel må fjernes for å nå følgende gjenstander:

- Bremsvæskebeholder
- Motoroljefilter

Fjerne høyre servicedeksel

1. Åpne førerasetet.
2. Dra i bakre, nedre del av service-dekslet for å låse det opp.



3. Dra servicedekslet for å fjerne det fra kjøretøyet.

MERK:

Seks festetapper holder service-dekslet på plass.

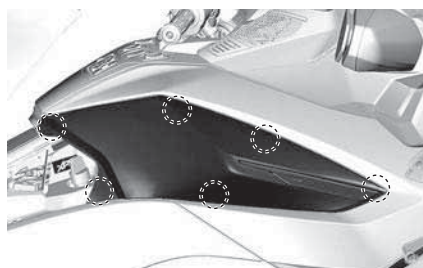

PLASERING AV FESTETAPPER

Montere høyre servicedeksel

1. Sett inn den fremre festetappen først.
2. Juster de andre festetappene med sporene.
3. Skyv nær festetapp plasseringene for å feste servicedekslet.

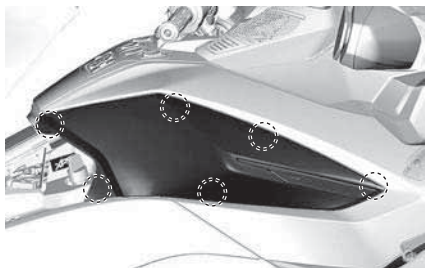

Venstre servicedeksel

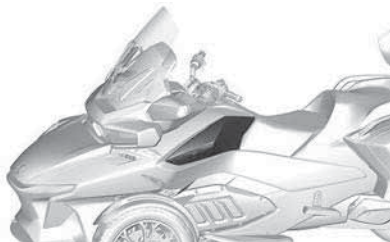

Venstre servicedeksel må tas av for å nå motorluftfilteret.

Fjerne venstre servicedeksel

1. Åpne førersetet.
2. Dra i bakre, nedre del av servicedekslet for å låse det opp.



3. Dra servicedekslet for å fjerne det fra kjøretøyet.

MERK:

Seks festetapper holder servicedekslet på plass.

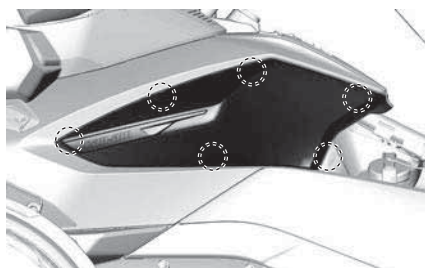

PLASERING AV FESTETAPPER

Montere venstre servicedeksel

1. Sett inn den fremre festetappen først.
2. Juster de andre festetappene med sporene.
3. Skyv nær festetapp plasseringene for å feste servicedekslet.

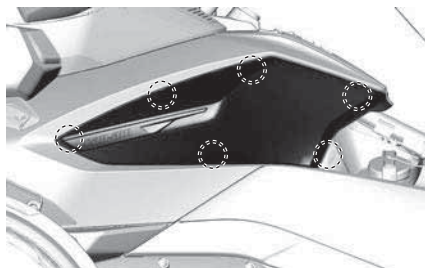

STORT PANORAMA LCD-DISPLAY MED 7,8" BREDDE

Grunnfunksjoner

LCD Display

Standard-display



Multifunksjonsdisplay



Venstre side-display

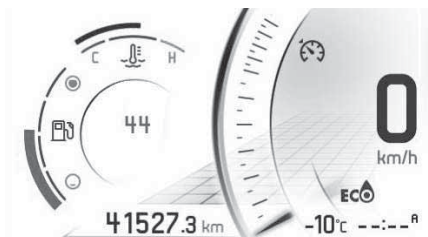

Venstre side-display inkluderer:

- Drivstoffmåler
- Speedometer
- Trippmåler
- Fartsholder
- Girindikator
- Klokke
- Motortemperatur
- Kjøremodi
- Varselmelding
- Avstand til tomt

For å velge verdien som skal vises i trippmåleren,

1. Åpner du stat/tripp-skjermbildet

2. Velg ønsket sett med statistikk som skal vises (total, A eller B)
3. **JOYSTICK OPP** endrer verdien som vises i venstre display med avstandsverdien til det valgte statistikksettet.

Høyre side-display



Det høyre side-displayet inkluderer:

- Turteller
- Lydvolum
- Lyduttgangindikator
- Radiostasjon forhåndsinnstilt
- Meny
 - BRP Connect
 - Telefon
 - Statistikk
 - Lyd
 - Innstillinger

Navigere i det digitale displayet

⚠ ADVARSEL

Avlesning av eller fikling med flerfunksjonsmåleren kan distrahere deg når du kjører, spesielt når du skal følge med i omgivelsene. Følg alltid med på veien, og pass på at det ikke finnes hindringer av noe slag i omgivelsene. Under kjøring skal du dessuten bare kaste et blikk på flerfunksjonsmåleren, slik at du hele tiden kan følge med på omgivelsene.

Flerfunksjonsmåleren inneholder analoge målere (speedometer og turteller), indikatorlamper og et infotainmentsenter med en digital skjerm.

Vi anbefaler deg å øve på å velge enkelte av funksjonene på infotainmentsenteret før du begynner å kjøre. Når du blir mer vant med dem, blir det enklere å bruke dem mens du kjører.

Bruk ECC (Electronic Command Center) til å betjene displayfunksjoner. Se *Electronic Command Center (ECC)* under *Andre kontroller*.

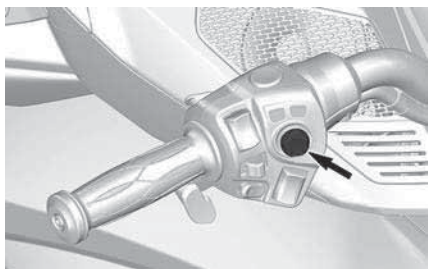

Når du trykker på joysticken (midtre knapp), får du frem Meny-valget i den høyre skjermen, i denne rekkefølgen:

- BRP Connect
- Telefon
- Statistikk
- Lyd
- Innstillinger

Når et bestemt ikon er valgt, vises det tilhørende skjermbildet.



Når et element velges, angis elementet til den gjeldende verdien.



Retningslys

Varsler og varsellys



Lys	Beskrivelse
↔	GRØNN – Venstre eller høyre svingesignal er slått på, Varsellys – Alle fremre og bakre blinklys blinker
!	ORANSJE - funksjonssvikt i kjøretøyet
☰	BLÅ - fjernlys er valgt
🌡️	RØD – motortemperaturen er for høy.
N	GRØNT – Det nøytrale giret er valgt
⊙!	RØDT – Parkeringsbremsen er tilkoblet eller feil i bremsesystemet
🔋	RØDT – Hvis det lyser under kjøring, indikerer dette en feil. Slå av alt unødvendig elektrisk utstyr og kontroller de elektriske og ladesystemene.
⊙(ABS)	ORANSJE – Feil i ABS-systemet
🛢️	RØD - hvis den lyser når motoren er i gang eller under kjøring, viser dette en funksjonssvikt. Stans kjøretøyet så snart det er trygt og skru av

Lys	Beskrivelse
	motoren. Kontroller motoroljenivået Kontroller smøresystemet så raskt som mulig, selv om nivået er riktig.
	ORANSJE – Lyser når drivstoffnivået er lavt, eller når drivstofftanken er nær tom. Fyll på så raskt som mulig.
	ORANSJE Slått på. Funksjonssvikt i kjøretøyets utslippskontrollsystem Blink: Motorbegrensning, nød-moduser aktivert. Utfør service på kjøretøyet umiddelbart.

Ikon	Beskrivelse
	Høytalere lydutganger
	Hjelm lydutganger

Innstillinger

Menybrytere



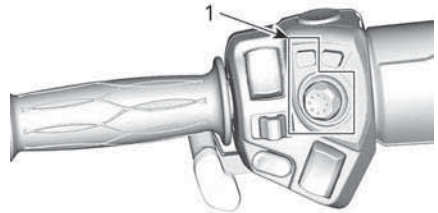



Bruk ECC til å betjene flere funksjoner på flerfunksjonsmåleren.



1. ECC

Bruk BRP Connect-knappen til hurtigtilgang til BRP Connect. Hvert klikk veksler mellom app-oversikten og funksjonsoversikten til flerfunksjonsmåleren.

Ikoner og indikatorer

Ikon	Beskrivelse
	Nettverkstilkobling for smarttelefon
	Bluetooth-enhet
	Batterinivåindikator for smarttelefon
	Hjelmparingsindikator
	Drivstoffindikator
	Temperaturindikator
	Cruisekontrollindikator

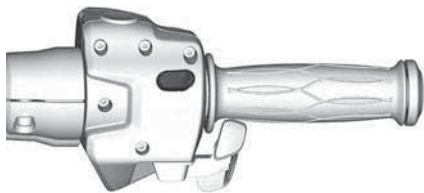

Meny

BRP Connect



Før BRP Connect tas i bruk må appen lastes ned på telefonen. Appen kan lastes ned fra Apple App Store eller Google Play Store via et enkelt søk. Ikke alle telefoner er kompatible.

Du finner mer informasjon på nettsiden

www.brpconnecttutorial.com

MERK:

Smarttelefonen må kobles til via Bluetooth og med en USB-ledning til USB-porten plassert i hanskerommet.

Brukerens personopplysninger vil bli slettet fra instrumentpanelet når telefonparingen slettes.

Brukeren godtar at personopplysninger (kontaktliste og samtalehistorikk) overføres til instrumentpanelet når smarttelefonen er tilkoppelt.

Kontaktliste og samtalehistorikk lagres permanent i instrumentet. For å slette denne informasjon må du slette paringen med din smarttelefon eller overskrive ved hjelp av en annen smarttelefon.

Telefon



Telefonmenyen er for å få tilgang til:

- telefonens logg
- telefonens kontaktliste

MERK:

For å få tilgang til telefonmenyen må en telefon og en førerhjelme pares. Se *Pare smarttelefonen din via Bluetooth*.

Statistikk



Statistikk-menyen brukes til å få:

- Informasjon om turavstand
- Informasjon om hvor lang tid som har gått
- Drivstofforbruk i øyeblikket
- Gjennomsnittlig drivstofforbruk
- Maksimumshastighet
- Gjennomsnittshastighet

3 sett med statistikk lagres i minnet. Hvert statistikksett kan tilbakestilles hver for seg.

Joystick **VENSTRE** eller **HØYRE** vil skifte mellom de tre statistikksettene.

Hvis du holder joysticken **NED** når en statistikk vises, blir den tilbakestilt.

Lyd



Lyd-menyen er for å:

- Justere konfigurasjonen til:
 - Automatiske forhåndsinnstillinger
 - Automatisk volumkontroll
 - Utjevner
 - Fade/balanse
 - Lydutganger
- Tilgang FM-radio
- Tilgang Bluetooth lydspiller
- Tilgang Aux lydspiller

Lydkontroll

Joysticken styrer lydkommandoer når du er i startskjermbildet eller i lydkilde-skjermen (FM, AUX, Bluetooth).

Skyv joysticken **OPP** for å slå **PÅ** radioen. Skyv **JOYSTICKEN NED** når volumet er på den laveste innstillingen, for å slå av radioen.

Bruk joysticken for å styre lydvolümet. Joystick **OPP** for høyere volum.

For å slå av lyden, skyv joysticken **NED** og hold den i mer enn ett sekund. Skyv **OPP** fra dempet lyd for å gjenopprette lydvolümet til forrige innstilling.

Et separat volumnivå brukes for annonsering (dvs.: Stemmekommando fra BRP Connect navigasjonsapp). Mens annonseringen pågår, viser lyd-søylen volumnivået på annonseringen. Volumlinjen blir gul og lydkilden viser **BESKJED**. Det er mulig å justere annonseringens volumnivå under annonseringen.

Når FM-lydkilden velges, er venstre og høyre joystickfunksjon som følger:

- Kort venstre: Tidligere forhåndsinnstilling
- Lang venstre: Søk nedover
- Kort høyre: Neste forhåndsinnstilling
- Lang høyre: Søk oppover

Når Bluetooth-lydkilden velges, er venstre og høyre joystickfunksjon som følger:

- Venstre: Forrige sang
- Høyre: Neste sang

Når AUX og BRP Connect lydkilder brukes (kun iPhone) har venstre og høyre ingen effekter.

Lydkonfigurasjon

Lyd-konfigurasjonsmenyen er som følger:

- Automatiske FM forhåndsinnstillinger
- Automatisk volumkontroll
- Utjevner
- Fade/balanse
- Lydutganger

Automatisk utgangvalg brukes for å velge ønsket lydutgang: Høytaler eller hjelm.

MERK:

Et annet volumnivå brukes når hjelmen velges. Dermed kan du beholde volumet som var valgt når musikken skiftes til hjelmen.

For å åpne skjermbildet FM-innstilling og forhåndsvalg, trykk på **JOYSTICKEN** i mer enn ett sekund.

FM-innstilling og forhåndsvalg

På skjermbildet FM-innstilling og forhåndsvalg kan du velge en FM-stasjon og lagre den på ønsket forhåndsvalgnummer.

- Velg FM-stasjonen som skal lagres.

- Trykk på **JOYSTICK** for å velge ønsket forhåndsvalgnnummer.
- Trykk joysticken **NED** i mer enn ett sekund for å lagre FM-stasjonen på det valgte forhåndsvalgnnummeret.

Trykk på **JOYSTICK** for å forlate skjermbildet FM-innstilling og forhåndsvalg.

Innstillinger



Innstillinger-menyen er for å:

- justere klokken
- pare Bluetooth-enheter
 - Telefon
 - Hodesett for fører
 - Hodesett for passasjer
- justere lysstyrken i displayet
- justere enhetene (britiske/metriske)
- velge språk
- få versjon
- Vis kjøretøyets feilkoder.

Pare smarttelefonen din via Bluetooth

På kjøretøyet

1. Trykk kort på **JOYSTICK** for få tilgang til menyen.
2. Gå ned og velg Innstillinger og trykk **HØYRE**.
3. Velg Bluetooth og trykk **HØYRE**.
4. Velg Telefon og trykk **HØYRE**.
5. Velg Legg til telefon og trykk **HØYRE**.

Bluetooth er nå synlig.

Opptatt i telefonen

1. Trykk kort på **JOYSTICK** for få tilgang til menyen.
2. Gå ned og velg Innstillinger og trykk **HØYRE**.
3. Velg Bluetooth og trykk **HØYRE**.
4. Velg Telefon og trykk **HØYRE**.
5. Velg Legg til telefon og trykk **HØYRE**.

1. Aktiver bluetooth-funksjonen på telefonen din.

Se produsentens brukerhåndbok for den detaljerte prosedyren.

2. Velg "BRP Connect"
3. Et bekreftelsesnummer vil vises på telefonskjermen og på kjøretøyets målerskjerm. Kontroller at disse numrene stemmer overens.
4. Trykk på Pair på telefonen og velg det grønne merket på kjøretøyets måler
5. Tillat kontakter og favorittsynkronisering på telefonen din

Bluetooth er nå synlig.

Opptatt i telefonen

1. Aktiver bluetooth-funksjonen på telefonen din.

Se produsentens brukerhåndbok for den detaljerte prosedyren.

2. Velg "BRP Connect"
3. Et bekreftelsesnummer vil vises på telefonskjermen og på kjøretøyets målerskjerm. Kontroller at disse numrene stemmer overens.
4. Trykk på Pair på telefonen og velg det grønne merket på kjøretøyets måler
5. Tillat kontakter og favorittsynkronisering på telefonen din

Danne par med en hjelm

For å danne par med en hjelm, gå til siden "Innstillinger" og velg Legg til hjelm.

BRP Connect-app

Følg disse trinnene for å koble mobiltelefonen din til BRP Connect.

1) Last ned mobilappen BRP Connect

Last ned mobilappen BRP Connect fra Apple App Store eller Google Play Store.

2) Last ned apper som er kompatible med BRP Connect

Gå til nettstedet vårt for å finne ut mer om de kompatible appene. Disse appene vil gi deg en bedre kjøreopplevelse. Noen apper kan kreve tilleggskjøp for å bli kompatible med systemet eller de krever flere enheter for å kunne brukes.

www.brpconnecttutorial.com

3) Koble til mobilen din med lade-/dataoverføringskabelen

Det anbefales å bruke den opprinnelige ladekabelen fra mobilprodusenten for best mulig overføring mellom telefonen og kjøretøyet. Bruk fremre USB-port.

1. Lås opp telefonskjermen
2. Koble til ladekabelen for telefonen
3. Et hakemerke vises på telefonskjermen så snart tilkoblingen er på plass.

4) Åpne appene dine

Trykk raskt på **JOYSTICK** for få tilgang til menyen.

Skiv styrespaken **OPP** for å velge Start BRP Connect og trykk joysticken mot **HØYRE**.

Velg appen du vil bruke, og trykk på **JOYSTICK**.

- For å forlate appen, trykk lenge på **JOYSTICK**.
- For å gå tilbake til hovedmenyen, trykk på BRP Connect-knappen.

Hurtig gjennomgang av BRP Connect-appen

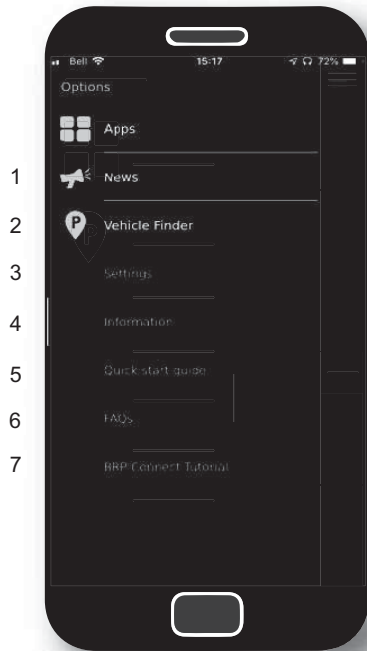

1. Nyheter: Kommunikasjon kan av og til sendes ut gjennom BRP Connect-appen og kan finnes gjennom denne menyen.
2. Kjøretøy-finner: Lar deg lagre plasseringen av kjøretøyet (eller enhver annen lokasjon du ønsker å huske). Funksjonen er ganske rik fordi den også lar deg ta et bilde av stedet du forlot kjøretøyet på, ta notater (f.eks. nummeret på parkeringsplassen) og også finne veien tilbake til den lagrede plassen. Kun en plassering kan lagres om gangen.
3. Innstillinger: Sett BRP Connect som du vil. I hvilket land har du tenkt å bruke BRP Connect-appen? Hva er det du synes er verdt å bruke tid på? Merk: Grunnleggende innstillinger i BRP

Connect-appen kan endres innenfra denne menyen.

4. Informasjon: Generell informasjon om BRP Connect-appen. Viser gjeldende versjon og all juridisk informasjon.
5. Hurtigstartveiledning: Vil du lære hvordan du bruker denne appen? Slik er det det fungerer.
6. Vanlige spørsmål: Denne koblingen sender deg til svarene på vanlige spørsmål som stilles av førere som deg. Du trenger en internettforbindelse.
7. BRP Connect-opplæring: Vil du vite mer? Denne koblingen sender deg til detaljerte instruksjonsvideoer. Du trenger en internettforbindelse.

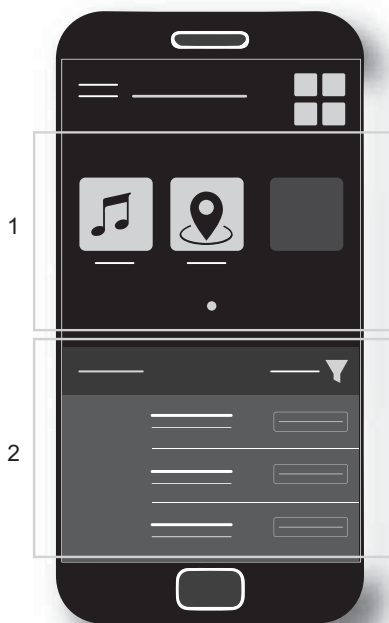

1. Aktuelle installerte apper
2. Tilgjengelige apper

DRIFTSMODUSER

ECO-modus

Når drivstofføkonomimodus (ECO) er valgt, er kjøretøyets dreiemoment og hastighet begrenset, slik at en optimal kjørehastighet opprettholdes for å redusere drivstofforbruket.

Når ECO-modus først er aktivert, vil den forbli aktiv til den deaktiveres av føreren.

Standardmodus

I standardmodus reduseres akselerasjonen ved akselerasjon fra full stopp og ved bruk i lav hastighet under visse forhold.

SPORT-modus

I SPORT-modus er maksimal motor-kraft tilgjengelig i hele motorens driftsområde.

Modusdisplay

Når en modus er valgt, vises en melding på den nedre skjermen.

Samtidig vil en eller flere ikoner slås på for å bekrefte valget ditt.

Kjøremodus	Symboler
STD	Intet ikon
ECO	
SPORT	<i>SPORT</i>

GRUNNLEGGENDE PROSEDYRER

Justere fotstøtten for passasjerer

Høyden på fotstøtten for passasjerer kan justeres for å gi bedre komfort.

1. Vipp fotstøtten oppover.
2. Løsne fotstøttens festeskruer og skive.

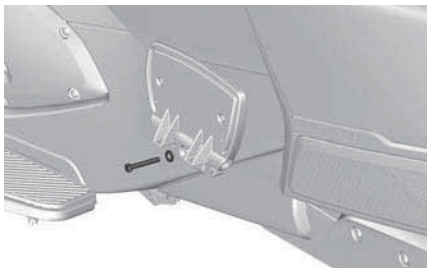

MERK:

Det er en skrunøkkel i verktøysettet.

3. Installer fotstøtten i ønsket høyde igjen og trekk til skruen med angitt tiltrekkingmoment.

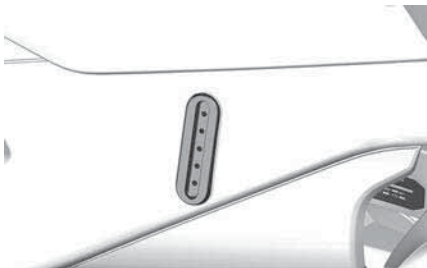

Strammemoment

Skrue for passasjerfot støtte	24.5 ± 3.5 Nm (18 ± 3 lbf-ft)
-------------------------------	----------------------------------

Starte og stoppe motoren

Starte motoren

⚠ ADVARSEL

Eksosgass inneholder giftig karbonmonoksid som raskt kan samles opp i lukkede eller dårlig ventilerte områder. Ved inhalering kan dette føre til alvorlig personskade eller død.

Kjør kun motoren i et åpent, godt ventilert område. Se under avsnittet *Generelle forholdsregler*.

1. Trykk ned og hold bremsepedalen.

Kjøretøyet kan startes i et hvilket som helst gir med bremsepedalen trådd inn. Giret skiftes automatisk til nøytral når motoren har startet.

2. Vri tenningsnøkkelen til PÅ.

MERKNAD

Ikke bruk gassen mens det elektriske systemet startes opp.

3. Se på sikkerhetskortet om nødvendig for å forberede deg selv, passasjerer og kjøretøyet, og trykk deretter på MODE-knappen (Modus) for å klargjøre starteren.
4. Sett motorstoppbryteren til KJØR/ PÅ-posisjonen.
5. Trykk på og hold motorstartknappen til motoren starter. Ikke hold startknappen i mer enn 15 sekunder. Hvis motoren ikke starter, slipper du knappen og venter i 30 sekunder slik at starteren kan avkjøles før du prøver igjen.

MERKNAD

Ikke bruk gassen mens du starter motoren.

6. Følg med på displayet for å se om det er problemer og forsikre deg om at oljelampen slukkes.

7. Ta av parkeringsbremsen. Forsikre deg om at bremseindikatorlampen på flerfunksjonsmåleren er av.

Stoppe motoren

1. Skift giret til nøytral.
2. Sett motorstoppbryteren til AV.
3. Sett på parkeringsbremsen. Bremseindikatorlampen slås på.
4. Vri tenningsnøkkelen til AV.

MERK:

Hvis parkeringsbremsen ikke er helt tiltrukket mens nøkkelen står på AV, blinker indikatorlampen for parkeringsbremsen, og det høres en varsellyd.

5. Kontroller at parkeringsbremsen er helt tiltrukket før du går av. Rugg kjøretøyet frem og tilbake.

ADVARSEL

Sett alltid på parkeringsbremsen. Kjøretøyet kan rulle hvis parkeringsbremsen ikke er aktivert, uansett hvilket gir som er valgt. Clutchen kobles alltid ut når kjøretøyet stoppes. Giret vil derfor ikke holde kjøretøyet i ro.

Skyve kjøretøyet

Før du skyver kjøretøyet, kontroller at tennnøkkelen er i PÅ-posisjonen.

FORSIKTIG

Unngå å skyve kjøretøyet i en skråning. Hvis du må skyve det i en skråning, må du passe godt på så bremsepedalen er innen rekkevidde i tilfelle kjøretøyet begynner å rulle.

Slik flytter du kjøretøyet et lite stykke uten å starte motoren:

1. Trykk ned og hold bremsepedalen mens du sitter på kjøretøyet.
2. Ta av parkeringsbremsen.

3. Stig av på høyre side av kjøretøyet mens du holder foten på bremsepedalen.
4. Skyv kjøretøyet og bruk om nødvendig bremsen.

FORSIKTIG

Skyv alltid fra høyre side slik at du kan nå bremsepedalen. Hold deg unna det varme eksosrøret. Hvis du trekker kjøretøyet bakover, må du være forsiktig så forhjulene ikke ruller over foten din.

5. Stig på kjøretøyet igjen, og parker som angitt ovenfor.

Bruk i revers

Se *Anvisninger for sikker bruk* for hvordan du rygger på en sikker måte.

Skifte til revers

1. Med motoren i gang, kjøretøyet stoppet og bremsepedalen trykket ned skifter du giret til 1. gir eller nøytral.
2. Trykk på og hold reversknappen.
3. Trekk girvelgeren mot deg for å gi-re ned til revers.

Ryggning

Kontroller at området bak deg er klart, og se fortsatt bakover mens du rygger. Hold lav hastighet, og ikke rygg over lengre strekninger.

Skifte giret ut av revers

Når du vil skifte giret ut av revers, stopper du kjøretøyet og trykker raskt på girvelgeren for å skifte til nøytral og lenger for å skifte til 1. gir.

MERK:

Trykk på bremsepedalen og gir opp for å skifte fra revers til første gir.

Kjøring under innkjøringsperioden

Kjøretøyet trenger en innkjøringsperiode på 1 000 km (600 miles).

Unngå hard nedbremsing i løpet av de første 300 km (200 miles).

⚠ ADVARSEL

Nye bremses og dekk fungerer ikke maksimalt før innkjøringen er fullført. Bremsing, styring og VSS-ytelsen kan være redusert, så vær ekstra oppmerksom. Bremses og dekk trenger en kjøring på rundt 300 km (200 miles) med hyppig nedbremsing for å kjøres inn. Hvis du kjører uten å bremse og styre så ofte, må du regne med mer tid til innkjøring av bremses og dekk.

I løpet av de første 1 000 km (600 miles):

- Unngå akselerasjon med full gass.
- Unngå å kjøre for lenge med konstant o/min.
- Hvis kjøleviften går kontinuerlig under kjøring i rushtrafikk med mye stopp og start, må du kjøre til siden og slå av motoren så den får kjølt seg ned, eller øke hastigheten for å la lufta kjøle ned motoren.

Kjøretøyet bør inspiseres etter innkjøringsperioden i henhold til *Vedlikeholdsplan*.

Fylle drivstoff

Krav til drivstoff

MERKNAD

**Bruk bestandig ny bensin. Bensin oksiderer, resultatet er redusert oktan, flyktige forbindelser og produksjon av oljerester og avsetninger som kan skade drivstoffsyste-
met.**

Blanding av alkohol i drivstoffet varierer med land og region. Kjøretøyet er konstruert for å brukes med det anbefalte drivstoffet, men være oppmerksom på følgende:

- Bruk av drivstoff som inneholder mer alkohol en prosenttallet angitt av statlige forskrifter anbefales ikke og kan føre til følgende problemer i drivstoffsyste-
metens komponenter:
 - Vanskeligheter med start og kjøring.
 - Føringelse av gummi- eller plastdeler.
 - Korrosjon av metalldeler.
 - Skade på innvendige deler i motoren.
- Kontroller ofte om det har oppstått drivstofflekkasjer eller andre uvanlige tilstander i drivstoffsyste-
met hvis du mistenker at alkoholen i bensinen overskrider gjeldende of-
fentlige forskrifter.
- Alkoholholdig drivstoff tiltrekker seg og holder på fuktighet som kan føre til drivstoff-faseseparasjon som kan føre til ytelsesproble-
mer eller skader på motoren.

Anbefalt drivstoff

Bruk premium blyfri bensin med oktantal 91 AKI (RON+MON)/2 eller oktantal 95 RON.

MERKNAD

**Eksperimenter aldri med andre drivstoffer. Skader på motoren eller drivstoffsyste-
met kan oppstå hvis det brukes utilstrekkelig drivstoff.**

MERKNAD

IKKE bruk drivstoff fra pumper som er merket E85.

Bruk av drivstoff som er merket E15 er forbudt av USAs miljømyndigheter.

Prosedyre ved fylling av drivstoff

⚠ ADVARSEL

Bensin er ekstremt brennbart og svært eksplosivt. Følg prosedyren for fylling av drivstoff for å redusere risikoen for brann eller eksplosjon. Se under avsnittet *Generelle forholdsregler*.

Slik fyller du drivstoff på kjøretøyet:

1. Parker utendørs i et godt ventilert område langt unna flammer, gnister, personer som røyker og andre antennelseskilder.
2. Stopp motoren.
3. Lås opp og løft opp setet (se under *Utstyr*). Tankklokken er plassert på venstre side.

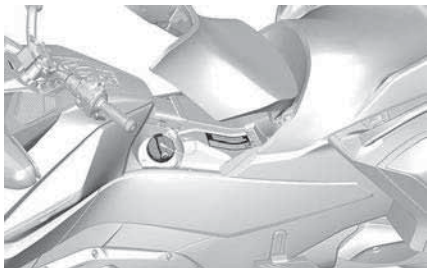

4. Drei lokket sakte mot klokken og ta det av.
5. Fyll tanken helt til drivstoffnivået når påfyllingsrørets høyeste punkt.

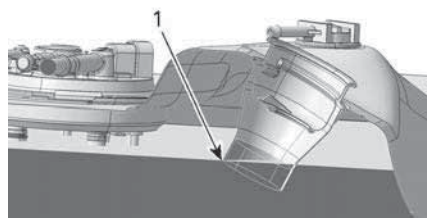

TYPISK

1. Påfyllingsrørets høyeste punkt

MERK:

Ikke fyll drivstofftanken helt opp. La det være nok plass til at drivstoffet kan utvide seg hvis temperaturen endres.

6. Tørk opp eventuelt drivstoffsøl. Hvis du søler drivstoff på deg, må du vaske deg med såpe og vann og skifte klærne.
7. Sett på lokket, og trekk til med klokken til du hører et klikk. Ikke start eller bruk motoren når tankklokken er tatt av.
8. Lukk setet.

Justere fjæringen bak

Grunnmodeller

Luftfjæringen bak har trykk beregnet for normal kjøring. Hvis lasten på kjøretøyet endres (legger til en passasjer, kjører med tyngre last osv.) eller hvis du ønsker en mykere eller hardere innstilling, kan trykket i fjæringen bak endres i forhold til hva du foretrekker.

Trykket i fjæringen justeres ved å pumpe inn eller slippe ut luft til/fra luftfjæren. Bruk en luftkompressor (på en bensinstasjon) og en trykkmåler.

Hvis du vil ha mykere fjæring, reduserer du lufttrykket, og hvis du vil ha stivere fjæring, øker du lufttrykket.

Se alltid på etiketten for *Trykk for bak-hjulsfjæring* som er plassert under

førerasetet for å bestemme riktig trykk som kreves med kjøretøyets last.

MERK: Trykket som er angitt på etiketten er bare ment som en veiledning. Du kan justere fjæringen i henhold til egne ønsker så lenge du ikke overskrider maksimalt tillatt trykk.

MERKNAD

Ikke overskrid maksimalt tillatt trykk. Det kan skade luftfjæringen.

MERK:

Mens du justerer trykket må du ikke belaste kjøretøyet ved å sitte på det eller ha last i oppbevaringsrommene.

Luftfjæren er koblet direkte til en luftslange med en Schrader-ventil (bilventil) som er plassert under setet.

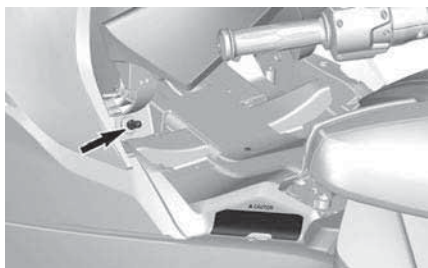

Lufttrykket endres på samme måte som når du endrer trykket i et dekk.

Husk å sette på plass toppen på ventilen når du er ferdig.

Limited modeller

Fjæringen bak er kalibrert for generell kjøring og vil justere seg automatisk ved hjelp av en innebygd kompressor under kjøringen for å opprettholde denne forhåndsinnstillingen når veiens beskaffenhet endrer seg eller lasten på kjøretøyet endres (legger til en passasjer, kjører med tyngre last osv.).

MERK:

Det er normalt at det avgis lyder fra trykk som frigjøres eller at luftkompressoren går, mens motoren går. Det er et tegn på at fjæringen justerer seg selv.

Bruke kontakt for lydinningang og USB-porter

En kontakt for lydinningang er plassert i hanskerommet.

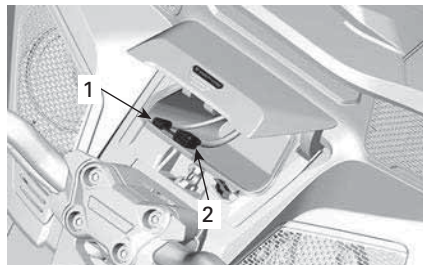

1. Kontakt for lydinningang
2. USB-kontakt

Denne kontakten kan brukes til å koble til en lydspiller for avspilling via lydsystemet. Avhengig av enheten kan den kontrolleres helt, delvis eller ikke via ECC og tastaturet.

Den fremre USB-porten må brukes for å kjøre BRP Connect-appen. Du finner fullstendig informasjon i avsnittet om den store 7,8 tommer brede panorama-LCD-skjermen.

USB-portene på innsiden av øvre oppbevaringsrommet brukes bare til å lade smarttelefoner. Ingen data overføres via den bakre USB-porten.

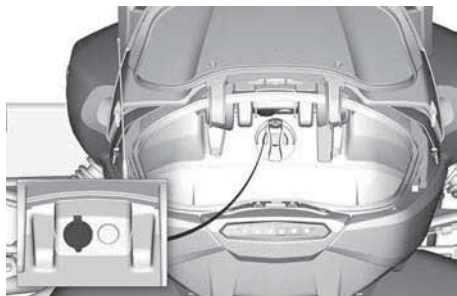

Denne siden er blank med
hensikt

INSTRUKSJONER FOR SIKKER BRUK

HVA ER FORSKJELLIG FRA ANDRE KJØRETØY

I denne delen kan du få en bedre forståelse av noen av funksjoner og driftsegenskaper som er spesielle for den.

Stabilitet

“Y”-konfigureringen av dette 3-hjulskjøretøyet gir bedre stabilitet i lav hastighet enn en motorsykkel.

Den er imidlertid ikke like stabil som et firehjulskjøretøy, for eksempel en bil. Førerassistanseteknologier, som det elektroniske VSS-systemet (Vehicle Stability System) bidrar til stabilitet under manøvrering, men du kan allikevel miste kontrollen, velte eller rulle over på grunn av ekstreme manøvre (som hard svinging), overlast eller kjøring på ujevnt underlag eller treffe gjenstander. I tillegg kan du eller eventuell passasjer falle av ved skarpe svinger, akselerasjon, nedbremsing eller støt.

Respons på veiforholdene

Kjøretøyets adferd på veien kan være annerledes enn andre kjøretøy på veien. Følg disse anbefalingene.

- Ikke kjør i terrenget eller på is eller snø.
- Unngå sølepytter og rennende vann. Kjøretøyet vannplaner lettere enn en bil. Reduser farten hvis du ikke kan unngå å kjøre gjennom vann.
- Reduser farten når veidekket inneholder grus, jord, leire eller sand.
- Kjøring ved en lavere temperatur enn 5 °C (41 °F) vil føre til redusert veigrep.

Se under *STRATEGIER PÅ VEI (SIDE 79) STRATEGIER FOR KJØRING PÅ VEI* hvis du vil ha mer detaljerte instruksjoner.

Bremsepedal

En pedal aktiverer bremsen alle tre hjul. Det finnes ingen bremsen som betjenes med hendene, og det er ikke

mulig å bremse forhjulene og bakhjulet separat.

Dette kjøretøyet er i stand til å bremse og styre samtidig, mye bedre enn en motorsykkel, og kan stanse svært raskt. Vær oppmerksom på at kjøretøyet bak deg kanskje ikke kan stoppe eller reagere like raskt.

Blokkeringsfri bremsen (ABS)

Kjøretøyet er utstyrt med blokkeringsfri bremsen (ABS) som en del av kjøretøystabilitetssystemet (VSS).

Dette systemet bidrar til å opprettholde styrekontrollen i en nødbremsesituasjon ved å hindre at bremsene låser seg.

Parkeringsbrems

Parkeringsbremsen bremser bare bakhjulet, og det låses mekanisk på plass når bremsen kobles inn. Den kontrolleres ikke av kjørehjelpeteknologier (f.eks. blokkeringsfritt bremsesystem (ABS), elektronisk bremskraftdistribusjon (EBD)).

Styring

Direkte styring

Vri på styret for å styre kjøretøyet i svingens retning.

Motorsyklister - ikke foreta motstyring slik du gjør på en motorsykkel. Til forskjell fra en motorsykkel kan ikke dette trehjuls-kjøretøyet legges over når du svinger. Du må lære på nytt hvordan du svinger. Øv deg på å svinge i ulike hastigheter til du behersker det.

Sidekrefter i svinger

Til forskjell fra en motorsykkel kan ikke dette kjøretøyet legges over når du svinger. Du vil kjenne at sidekreftene presser deg mot utsiden av svingen.

For å holde balansen må både føreren og passasjerene holde seg fast med

begge hendene og ha begge føttene fast plassert på fotstøttene.

I skarpe svinger kan det hjelpe å lene overkroppen fremover og mot innsiden av svingen.

Bredde

I og med at dette kjøretøyet er bredere enn en vanlig motorsykkel, må du gjøre følgende:

- Hold alltid forhjulene i ditt kjørefelt. Vær spesielt oppmerksom på forhjulenes plassering når du går inn i en kurve eller under en forbikjøring.
- Ikke del kjørefelt med andre eller del kjørefelt (kjøre mellom to kjørefelt med trafikk). Kjøring i gruppe må skje i et enkelt kjørefelt, også sammen med motorsykler.
- Vær forberedt på å måtte svinge mer unna for å unngå hindringer.

MERK:

Det at du kommer over et hinder med forhjulene er ingen garanti for at du kommer over med bakhjulet.

Revers

Revers-ikonet  vises på valgt girdisply når revers er valgt.

Dette kjøretøyet kan reversere som en bil. Det er imidlertid en del viktige forskjeller:

- Få om nødvendig passasjeren til å stå av hvis siktbarheten er dårlig.
- Husk at fronten er bredere en bakenden. Ikke rygg for nære gjenstander slik at du kan treffe dem med forhjulene.
- Hold lav hastighet, og ikke rygg over lengre strekninger.
- Parker om mulig slik at du ikke trenger å rygge ut fra parkeringsplassen.

FORSIKTIG

Ha alltid begge føttene på fotstøttene når du rygger. Ikke sett føttene på bakken når du rygger.

Førerkort og lokale regler og forskrifter

Kravene til førerkort for dette kjøretøyet varierer fra land til land. Avhengig av lokale lover kan det være at du trenger førerkort for bil, motorsykkel eller spesiell tillatelse for kjøring av et trehjulskjøretøy.

Undersøk hos lokale myndigheter for å forsikre deg om at du har riktig førerkort før du bruker kjøretøyet på offentlige veier.

KJØREHJELPTEKNOLOGIER

Kjøretøystabilitetssystem (VSS)

Dette kjøretøyet er utstyrt med et kjøretøystabilitetssystem (VSS).

VSS hjelper deg med å kontrollere retningen til kjøretøyet og redusere risikoen for å velte eller rulle over i enkelte situasjoner.

VSS består av:

- **Blokkeringsfrie bremser (ABS = Antilock Braking System)** som hjelper til å beholde kontroll over styringen ved hard bremsing ved å hindre at hjulene låser seg.
- **EDB (Electronic Brake Distribution)** er et elektronisk bremsefordelingssystem som automatisk fordeler bremsekraften balansert mellom alle tre hjul. Sammen med ABS hjelper EDB med å beholde retningskontroll og maksimere bremsekraften avhengig av veiens friksjonsegenskaper.
- **Et antispinningsystem (TCS = Traction Control System)** som hindrer at bakhjulet spinner når gassen økes. TCS hindrer at bakhjulet spinner bare hvis du svinger med styret (styret vekk fra rett linje) eller hvis hastigheten til roadsteren overstiger 50 km/t (31 MPH). Når gassen slippes opp (retardasjon), hindrer TCS at bakhjulet blokkeres.
- **Et stabilitetssystem (SCS = Stability Control System)** som begrenser kraften til bakhjulet og bremser hjulene individuelt slik at faren for å miste kontrollen eller velte, reduseres.

MERK:

VSS-lyset i måleren lyser når VSS griper inn, og forblir påslått i to sekunder.

Begrensninger

VSS kan ikke hjelpe deg å holde kontrollen i alle situasjoner.

Overflater med dårlige friksjonsegenskaper

Dekkgrepet på veien begrenser den maksimale bremseeffekten. Selv med ABS og EBD vil stoppelengden bli lenger på overflater med dårlige friksjonsegenskaper eller hvis du ikke bruker riktig dekktrykk eller hvis dekkmønsteret er slitt.

Hvis dekkene mister grepet på veien, kan du miste kontrollen, selv med VSS.

Hvis veier med fast dekke er dekket eller delvis dekket med is, snø eller snøslaps, er det ikke nok friksjon til stede til å beholde kontrollen, selv med VSS. Ikke kjør på veier dekket med is, snø eller snøslaps.

MERK:

Grepet på kjøretøyets dekk begynner å bli dårligere under 6 °C (43 °F).

Som andre kjøretøy for vei kan dette kjøretøyet vannplane (miste friksjonen på et sjikt med vann) når det er vann på veien. Hvis du kjører for raskt over et lag vann, for eksempel en stor vanndam eller rennende vann på veien, kan kjøretøyet miste veigrepet og spinne uten at VSS kan hjelpe til å beholde kontrollen. Unngå store vanndammer eller rennende vann, og reduser hastigheten eller kjør til side og stans i kraftig regn. Hvis du må kjøre gjennom vann, må du redusere hastigheten mest mulig før du når frem til vannet.

Reduser hastigheten på veier med dårlige friksjonsegenskaper, som veier med søle, sand, grus eller vått dekke. Dette kjøretøyet er ikke egnet til bruk i terreng. Den må alltid brukes på veier som vedlikeholdes godt. Ikke bruk kjøretøyet i annet terreng.

Dekk

VSS er kalibrert til å yte best med dekk av spesifikk størrelse, materiale og dekkmønster. Hvis dekkene byttes

med dekk som ikke er godkjent av BRP, kan det hende at VSS blir mindre effektivt.

Bruk alltid BRP-anbefalte dekk. Disse kan bestilles hos autoriserte Can-Am On-Road-forhandlere.

Riktig dekktrykk og mønstertilstand er viktig for å beholde veigrepet, spesielt på løse eller våte overflater. Dekktrykk som er for lavt, kan føre til vannplaning og at dekket absorberer varme, mens et dekktrykk som er for høyt, kan redusere VSS-effektiviteten.

Hard svinging

VSS kan ikke kontrollere eller begrense hvor mye du svinger – det kan ikke hindre at du svinger for hardt. Store og raske svingebevegelser med styret kan føre til at du mister kontrollen over kjøretøyet og skrenser eller velter.

For høy hastighet

VSS kontrollerer ikke kjøretøyet hastighet bortsett fra hvis SCS griper inn når du svinger. VSS hindrer ikke at du kjører for raskt inn i en sving. Hvis hastigheten er for høy under de gitte forholdene, kan du miste kontrollen, selv med VSS.

For stor vekt

Last aldri kjøretøyet ut over spesifiserte verdier.

Totalt tillatt kjøretøybelastning
252 kg (556 lb)

Dynamisk servostyring (DPS)

DPS (Dynamic Power Steering) er en dynamisk servostyring som er datastyrt med variabel kraftforsterking, og som med en elektrisk motor optimaliserer hvor mye kraft føreren må bruke til å styre.

Nivået på hjelpen fra servostyringen styre avhenger av kraften på styret,

styreinkelen og kjøretøyets hastighet.

Når kjøretøyet står i revers, reduseres hjelpen fra servostyringen etter hvert som kjøretøyets hastighet øker.

FORSTÅ RISIKOEN PÅ VEIEN

Før du kjører dette trehjulskjøretøyet, se sikkerhetsvideoen, les sikkerhetskortet og alle sikkerhetsdekalene på produktet.

Vurder risikoen for å bli skadet eller drept i et krasj, tenk hvordan du kan redusere denne risikoen, og om du er villig til å ta denne risikoen.

Mange faktorer bidrar til risikoen du møter. Du kan kontrollere noen av disse faktorene, men andre, som andre trafikkanterers adferd, er utenfor din kontroll.

Her beskrives en del av faktorene som har betydning for denne risikoen:

Kjøretøytype

Ulike kjøretøytyper varierer i størrelse, synlighet og manøvrerbarhet og gir ulik grad av beskyttelse.

Dette kjøretøyet er lite og manøvrerbart. Manøvrerbarheten kan hjelpe deg å unngå ulykker. Små kjøretøy er imidlertid vanskeligere å oppdage, noe som øker sjansen for at andre motorførere kan forårsake en ulykke. I enkelte situasjoner er det mindre risiko for en ulykke med Ryker enn med en motorsykkel. Det er for eksempel mindre risiko for at kjøretøyet velter ved lave hastigheter. I andre situasjoner er risikoen for ulykke imidlertid større for kjøretøyet. Fordi det er bredere, vil det for eksempel ikke få plass nok på smale steder der mange motorsykler kan kjøre.

I biler og lastebiler gir kjøretøyets struktur bedre beskyttelse i ulykker og mot andre farer på veien. I tillegg kan passasjerer beskytte seg selv med å bruke sikkerhetsbelter. Du må forvente at kjøring med dette kjøretøyet medfører større risiko enn å kjøre en bil, og at faren for personskade er mer lik faren ved kjøring med motorsykkel.

Som på en motorsykkel kan du redusere risikoen for personskade ved å bruke hjelm og kjøreklær og -utstyr.

Førerens ferdigheter og dømmekraft

Alle førere har noe kontroll over sin egen risiko på veien.

De som utvikler gode ferdigheter, vil få bedre kontroll over kjøretøyet sitt.

Ikke stol på erfaring med motorsykler, biler, ATV-er, snøscootere eller andre typer kjøretøy når du skal forberede deg på å bruke kjøretøyet.

Finn ut hva som gjør dette kjøretøyet annerledes. Les denne brukerhåndboken og se på sikkerhetsvideoen som du finner her:

<https://can-am.brp.com/spyder/owners/safety/safety-information.html>

Eller bruk følgende QR-kode:



Ta et opplæringskurs hvis et er tilgjengelig. Lær deg å beherske kontrollene og bli i stand til å utføre øvelsene nøyaktig og sikkert før du drar ut på veien.

Når du begynner å kjøre på veien, bør du starte med mindre utfordrende situasjoner (f. eks. lite trafikk, lave hastigheter, godt vær og ingen passasjerer) og gradvis gå videre til mer krevende kjøresituasjoner etter hvert som ferdighetene blir bedre. Planlegg fremover for å unngå situasjoner som er for vanskelige for ditt ferdighetsnivå, eller som inneholder mer risiko enn du vil utsette deg for.

Også erfarne førere forårsaker uhell. Hvis du for eksempel bruker ferdighetene dine til å utføre ekstreme manøvreringer eller stunt, øker du risikoen. En smart fører bruker god dømmekraft sammen med ferdigheter til å øke sikkerhetsmarginene og redusere risikoen. Lær deg de defensive kjøreteknikkene i *Strategier på vei*.

Førerens tilstand

Føreren må være årvåken, besindig og fysisk skikket til å kjøre. Kjør aldri dette kjøretøyet etter å ha inntatt alkohol eller medikamenter. Kjøring når du er beruset, trett eller påvirket på annen måte øker risikoen for ulykker.

Alkohol og andre rusmidler, medisinering, tretthet, søvnighet og følelser kan alle påvirke evnen til sikker kjøring. Som kjøring med motorsykkel er kjøring med dette kjøretøyet en utfordrende aktivitet – å være i god fysisk og mental form er enda viktigere enn for kjøring med bil. Det sikreste er å aldri bruke kjøretøyet med mindre du føler deg opplagt og er helt edru og besindig. Selv om alkoholnivået i blodet er under den lovlige promillegrensen, kan dømmekraften og ferdighetene påvirkes av ethvert alkoholinntak.

Du må være fysisk i stand til å bruke alle kontroller, svinge styret over hele bevegelsesområdet, stå på og av og følge med i omgivelsene for å bruke kjøretøyet.

Passasjeren må også være oppmerksom, edru og fysisk i stand til å holde seg i rett stilling, holde i mot og reagere riktig i svinger, humper, akselerasjoner og stopper.

Kjøretøyets tilstand

Hold kjøretøyet i god stand.

Utfør angitte kontroller før bruk, og utfør regelmessig vedlikehold. Hold utkikk med eventuelle meldinger på multifunksjonsinstrument når du starter kjøretøyet, og ta hånd om eventuelle problemer før du kjører.

Vær alltid veldig forsiktig når denne flerfunksjonsmåleren brukes. Om du ser for lenge på skjermen mens du kjører, øker dette risikoen for en kollisjon.

Vei- og værforhold

Veier med tung trafikk, dårlig sikt og dårlige friksjonsegenskaper øker risikoen. Velg ruter som passer til ditt ferdighetsnivå og risikonivået du er villig til å akseptere.

KJØREUTSTYR

Bruk av dette kjøretøyet krever samme beskyttelsesklær som kjøring med motorsykkel. Selv om kjøretøyet er mer stabilt enn en motorsykkel ved lave hastigheter, kan du bli kastet av.

Denne delen er basert på veiledning fra MSF (Motorcycle Safety Foundation).

I en eventuell ulykke kan beskyttende klær og utstyr hindre eller redusere personskader. Det gir også bedre kjørekomfort og beskyttelse mot været.

Grunnleggende beskyttelsesklær og -utstyr som anbefales for fører og passasjer, inkluderer fottøy med ankelbeskyttelse og sklisikre såler, lange bukser, hansker og, fremfor alt, en godkjent hjelm med riktig øyebeskyttelse.

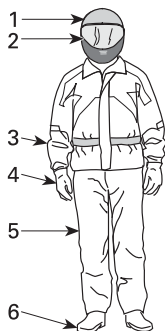

KJØREUTSTYR

1. Godkjent hjelm
2. Øye- og ansiktsbeskyttelse
3. Jakke med lange ermer
4. Hansker
5. Lange bukser
6. Fottøy som dekker ankelen

Riktig påkledning kan redusere alvorlighetsgraden på personskader i en ulykke, både for fører og passasjer.

Hjelmer

Hjelmer beskytter hodet og hjernen mot skader. En hjelm kan også beskytte passasjerens ansikt fra å treffe baksiden av førerens hjelm. Selv den beste hjelmen er ingen garanti for å

unngå personskade, men statistikken viser at hjelmbruk reduserer faren for hjerneskada betydelig. Så vær på den sikre siden og bruk bestandig en hjelm når du kjører.

Velg en hjelm

Hjelmer må tilfredsstille de vedtatte standardene i landet eller området du befinner deg.

En helhjelm med full ansiktsbeskyttelse gir den beste beskyttelsen mot støt fordi den dekker hele hodet og ansiktet. Den kan også beskytte mot partikler, steiner, insekter og så videre.

En åpen hjelm, en halvhjelm eller en hjelm med trekvart ansiktsbeskyttelse kan også gi beskyttelse. Den er konstruert med de samme basiskomponentene, men gir ikke samme beskyttelse av ansiktet og haken som en helhjelm. Hvis du bruker en åpen hjelm, bør du bruke et festbart ansiktsvern eller beskyttelsesbriller.

MERK:

Vanlige briller eller solbriller gir ikke tilstrekkelig øyebeskyttelse for motorsyklister/førere av dette kjøretøyet. De kan knuses eller falle av, og de lar vind og luftbårne partikler komme inn i øynene.

Bruk farget ansiktsvern, beskyttelsesbriller eller briller bare i dagslys, ikke bruk dem om natten eller ved dårlig lys. Ikke bruk dem hvis de reduserer din evne til å skille farger.

Andre kjøreklær

Fottøy

Bruk bestandig fottøy som dekker tærne. Solide støvler som går over ankelen beskytter mot flere farer ved kjøring, for eksempel steiner som kastes opp fra veien, og forbrenninger fra det varme eksosrøret.

Unngå lange skolisser som kan vikles inn i girspaken, bremsepedalen eller

andre deler. Gummisåler og lave hæler er best for å holde føttene på plass på fotstøtten.

Hansker

Fullfingrede hansker beskytter hendene mot vind, sol, varme, kulde og flygende gjenstander. Ettersittende hansker som sitter godt på hendene, gir bedre grep på styret og reduserer tretthet i hendene. Solide, forsterkede motorsykelhansker hjelper til å beskytte hendene hvis du faller av. Hansker som er spesiallaget for motorsyklister, har sømmer på utsiden for å hindre irritasjon, og er bøyd for å gi et naturlig grep når du griper rundt håndtakene. Hvis hanskene er for klumpete kan det være vanskelig å betjene kontrollene. Hanskekraver hindrer at kald luft kommer opp i ermene, og beskytter håndleddene.

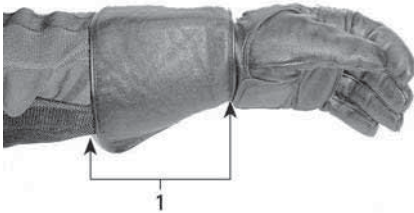

1. Hanskekrave

Jakker, bukser og kjøredresser

Bruk jakke og lange bukser eller kjøredress. Beskyttelsesutstyr av høy kvalitet for motorsyklar vil være komfortable og hjelpe deg å unngå å bli distraheret av ulike elementer i miljøet. Hvis du utsettes for et kræsje, kan verneklær med god kvalitet i kraitige materialer forhindre eller redusere personskade. En del klær har vattering eller hard forsterking som kan redusere risikoen ytterligere ved et eventuelt uhell. Bukser beskytter også mot forbrenninger fra varme deler.

Beskyttelsesklær og -utstyr beregnet for motorsyklister gir ofte den beste kombinasjonen av komfort og

beskyttelse. Disse antrekkene er utformet slik at de passer godt når du sitter i kjøreposisjon. De er tilskåret lengre i ermene og buksebena og er mer massive over skuldrene. Kjøredresser finnes både som hele dresser og todelte.

Lær er et godt valg fordi det er holdbart og vindtett og gir beskyttelse mot personskader. Andre slitesterke beskyttelsesklær laget av syntetiske stoffer er også gode valg. Ikke bruk side eller løse klær eller skjørt som kan vikles inn i deler som beveger seg.

Klaffer og fester holder vinden ute. En jakke med glidelås foran er mer vindtett enn en jakke med knapper eller trykknapper. En klaff som dekker glidelåsen på jakken, gir ekstra beskyttelse mot vinden. Jakker med tettsittende jakkeslag og midje anbefales for å hindre at vinden kommer inn.

Ved kjøring i kaldt vær må du beskytte deg selv mot hypotermi. Hypotermi, en tilstand med lav kroppstemperatur, kan føre til redusert konsentrasjon, treg reaksjon og manglende evne til jevne og presise bevegelser. I kjølig vær er riktige verneklær som en vindtett jakke og isolerte lag med klær helt essensielt. Selv ved moderate temperaturer kan du føle deg meget nedkjølt på grunn av vinden når du kjører.

Verneklær som passer for kjøring i kaldt vær kan være for varme når du stopper. Kle deg lagvis slik at klærne kan fjernes når du ønsker det. Bruk et vindtett ytre lag over verneklærne for å hindre kald luft i å nå inn til huden.

Kjøreutstyret kan også gjøre deg mer synlig på veien. Bruk av sterke farger er alltid et godt valg. Hvis du bruker mørke klær, kan du bruke en rimelig refleksvest ytterst. Det er smart å sette på ekstra refleksbånd på utstyr som ofte brukes når du kjører.

Regnklær

Hvis du må kjøre i vått vær, anbefales det å bruke en regndress eller en vanntett kjøredress. På lange turer er det en god ide å ta med seg regnklær. En tørr fører vil ha det mer komfortabelt og være mer oppmerksom enn en som er våt og nedkjølt.

Det finnes på todelte og hele regntøysett, og de beste er de som er spesiallaget for motorsyklistene. Oransje eller gule farger som gir god synlighet, er gode valg. Egenskaper som kan være smart å se etter, er elastiske materialer i midje, bukseben og ermer. Jakken bør ha høy krave og glidelås med brede klaffer over åpningen. Vurder også å anskaffe deg vanntette hansker og skotøy når du kjøper regntøy.

Husk at den beste løsningen i vått vær er å la være å kjøre. Hvis du kjører under våte forhold, kan det hende du må stoppe hvis det samler seg mye vann på veien.

Hørselsvern

Eksposering av vind og motorstøy over lang tid kan føre til permanent tap av hørsel. Hørselsvern som øreplugger som brukes som de skal kan bidra til å forhindre hørseltap. Kontroller lokale lover før du bruker hørselsvern.

NØDVENDIGE KJØREFERDIGHETER OG UTFØRELSE AV ØVINGER

Før du bruker dette kjøretøyet på veien må du tilegne deg kjøreferdigheter og strategier for å håndtere farene på veien.

Hvis du har erfaring med motorsykler eller andre motorkjøretøyer, må du være spesielt oppmerksom på hvordan bruk av og ytelsen til dette kjøretøyet er forskjellig fra andre kjøretøyer du er vant med.

Øvelsene som følger, vil gjøre deg kjent med den grunnleggende håndteringen av kjøretøyet. Utfør hver øvelse til du behersker den før du går videre til neste.

Denne delen beskriver følgende øvelser:

1. Ruse motoren og bruke motorstoppbryteren
2. Starte, stoppe motoren og grunnleggende betjening
3. Motorstopp under bevegelse
4. Grunnleggende svinging
5. Hurtigstopper
6. Sikksakkjøring
7. Skifte
8. Bøye av
9. Rygging.

Velge øvelsesområde

Utfør disse øvelsene på et område med dekke, som er minst 76–30 m (250–100 fot) og som ikke er åpent for trafikk. En lukket, godt oppmerket parkeringsplass uten hindringer (lysstolper, fortauskanter osv.) er et godt øvelsesområde. Vær oppmerksom på olje som har lekket ut fra parkerte biler. Se etter parkeringsplasser som er tomme etter arbeidstid, som ved skoler, kirker, samfunnshus eller kjøpesentre. Ikke kjør inn på privat eiendom.

Når du har funnet et egnet sted, må du få tillatelse fra eieren til å bruke det. Hvis det finnes hindringer, for eksempel lysstolper eller opphøyde

øyer, må du passe på så disse ikke finnes i de nødvendige åpne banene vist på figuren nedenfor.

Tenk på dette grunnleggende parkeringsplassdiagrammet når du setter opp øvelsene. 3 m (10 fot) brede parkeringsplasser er brukt i figurene som illustrasjon, med størrelsen kan være forskjellig fra dette i området du bruker. Hvis parkeringsplassen du velger, ikke har oppmerkede linjer eller hvis plassene er mye større eller mindre enn de på figurene, bruker du målene vist nedenfor. Merk dem ved bruk av målebånd og kritt eller markører som kjepler eller melkekasser tynget ned med vann eller sand.

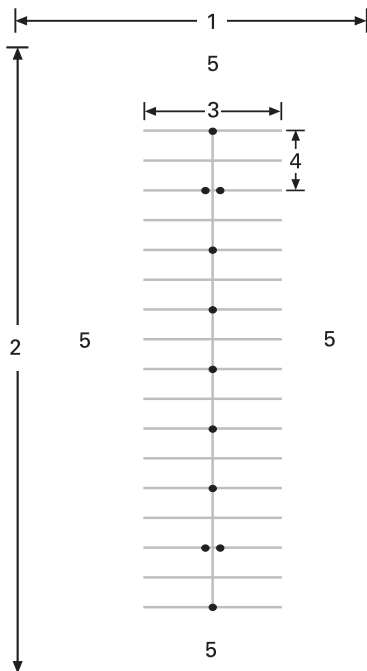

TYPEBILDE – PARKERINGSPLASS

1. Minst 30 m (100 fot)
2. Minst 75 m (250 fot)
3. 12 m (40 fot)
4. 6 m (20 fot)
5. Åpent område

Vær oppmerksom på mulig trafikk selv om du befinner deg på et lukket område. Kontroller foran, på sidene av og bak kjøretøyet før du utfører en øvelse. Se også opp for barn og dyr.

Klargjøring for kjøring

Sett deg inn i plasseringen av og bruken av alle kontrollene på kjøretøyet. Se avsnittet *Kjøretøysinformasjon*.

Juster styret, fotstøtter og bremsepedal slik at det passer førerens behov. Se *Justering av betjeningsorgankomponenter i Utstyr*-avsnittet.

Utfør kontroll før kjøring. Se avsnittet *Kontroll før kjøring*.

Start og stopp alltid motoren i henhold til instruksjonene i *Starte og stoppe motoren* under *Grunnleggende prosedyrer*.

Kjørestilling

En god kjørestilling gjør det enklere å manøvrere. Hold alltid begge hender og føtter på plass slik at du lett kan betjene kontrollene. Vristen holdes på rett linje med armen (denne stillingen gjør det enklere å gi riktig gass). Armene må være avslappet og bøyd. Hold ryggen rett og hodet og øynene hevet. Ha begge på føttene på fotstøttene nær kontrollene.

Ikke bruk kjøretøyet, selv over korte distanser, uten at du sitter i riktig kjørestilling.



TYPISK KJØRESTILLING

Treningsøvelser

1) Ruse motoren og bruke motorstoppbryteren

Hensikt

- Bli kjent med bruk av vrigassen.
- Bli kjent med lyden fra motoren ved forskjellige turtall. Det hjelper deg å avgjøre når du skal skifte gir opp eller ned basert på motorlyden.
- Bli kjent med å bruke motorstoppbryteren.

Veiledning

- Start med kjøretøyet i NØYTRAL, parkeringsbremsen på og bremsepedalen trykket ned med høyre fot. Se på flerfunksjonsmålergruppen for å forsikre det om at giret står i FRI – hvis du er i 1. gir, prøver kjøretøyet å starte bevegelsen når du bruker gassen.
- Se på turtelleren, og bruk gassen (vri ved å senke vristen) noen ganger for å øke turtallet til maksimalt 4.000 RPM. Øv på å bruke gassen forsiktig og jevnt, holde den på omtrent 3 000 RPM og deretter slippe den opp. Så lenge giret er i nøytral overføres ikke effekten til bakhjulet.
- Bruk motorstoppbryteren til å stoppe all kraften til kjøretøyet. Trykk på bryteren med høyre tommel mens du holder hånden på håndtaket.

Tips for mer øving

- Øv deg på å trykke på motorstoppbryteren uten å se på den.

2) Starte, stoppe motoren og grunnleggende betjening

Hensikt

- Lær deg å kontrollere gassen og hvordan du får kjøretøyet til å bevege seg.

- Bli kjent med reduksjon og økning av hastigheten ved lave hastigheter.

Veiledning

Hvis du føler at du mister kontroll mens du utfører disse øvelsene, kan du slippe gassen for å stoppe akselerasjonen og eventuelt bruke bremsen til å redusere farten. Du kan også bruke motorstoppbryteren til å slå kraften helt av.

2a) Bruke og umiddelbart slippe gassen

Veiledning

Til å begynne med bruker du gassen bare et lite øyeblikk om gangen, og deretter slipper du den og ruller.

- Start motoren og frigjør parkposisjonsspaken.
- Med bremsepedalen inne skyver du på girspaken for å velge gir forover.
- Slipp bremsen.
- Gi sakte gass til kjøretøyet begynner å bevege seg fremover. Straks du begynner å bevege deg slipper du gassen og ruller, og deretter trykker du på bremsen for å stoppe. Gjenta til du kommer til enden av den rette strekningen.
- For å svinge når du kommer til enden av den rette strekningen, stopper du, dreier styret helt mot høyre, og deretter gir du gass kort og slipper den igjen slik at du ruller gjennom svingen. Det kan hende du må bruke gassen kort mer enn én gang for å komme gjennom svingen. Stopp når du kommer på linje med den rette strekningen i motsatt retning.
- Fortsett med denne delen av øvelsen til du behersker å gi gass og slippe den.

2b) Hold gassen, slipp og stopp hver 12 m (40 fot)

Deretter holder du gassen litt lenger og stopper for hver 12 m (40 fot) (annen hver markør/hver 4. linje).

- Gi igjen gass sakte til kjøretøyet begynner å bevege seg fremover. Denne gangen holder du gassen på dette punktet.
- Når du nærmer deg stoppunktet, slipper du gassen og trykker du på bremsen for å stoppe.
- Sving rundt ved enden av den rette strekningen som før, bortsett fra at nå trenger du ikke slippe gassen gjennom svingen. Pass på at du holder samme gassposisjon mens du svinger. Stopp når du kommer på linje med den rette strekningen i motsatt retning.

2c) Hold gassen, slipp, og stopp ved endene

Bruk deretter hele den rette strekningen og stopper bare ved endene av den. Hold moderat gass.

3) Motorstopp under bevegelse

Hensikt

- Bli kjent med bruk av motorstoppbryteren når kjøretøyet er i bevegelse, slik at du vet hvordan den reagerer hvis du trenger å bruke bryteren.

Veiledning

- Et stykke på vei bortover en rett strekning og mens du kjører i 8 km/t (5 MPH), vipper du motorstoppbryteren til AV-posisjon og ruller til du stopper.
- Start motoren igjen, og gjenta øvelsen. Prøv å øke hastigheten (til maksimalt 20 km/t (12 MPH) før du bruker motorstoppbryteren.

MERK:

Kjøretøyet starter ikke i gir uten at du trykker ned bremsepedalen.

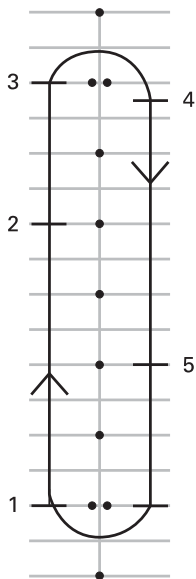

1. Start
2. Trykk på motorstoppbryteren
3. Fortsett til enden av den rette strekningen, og stopp og snu som tidligere
4. Stopp
5. Trykk på motorstoppbryteren

Start motoren igjen, og fortsett til neste øvelse.

4) Grunnleggende svinging

Hensikt

- Bli vant med å svinge på en kontrollert måte.

Veiledning

Denne øvelsen ligner på øvelsen du gjorde tidligere, men i stedet for å stoppe for hver sving, gjennomfører du svingen med lav hastighet.

- Rull i en rett linje. Kjør litt lenger unna kjeplene slik at du kan svinge med en stor bue ved enden av den rette strekningen.
- Når du nærmer deg svingen, senker du hastigheten slik at den ikke er mer enn 8 km/t (5 MPH) ved å slippe opp gassen og om nødvendig bruke bremsen.

- Hold gassen for å holde den lave hastigheten.
- Se i svingens retning.
- Drei styret i svingens retning ved å trekke i håndtaket på innsiden og trykke på håndtaket på utsiden samtidig som du passer på å ikke gi gass.
- Det kan være enklere å dreie styret hvis du lener deg litt fremover og inn i svingen.
- Rett opp styret etter svingen, og fortsett bortover den rette strekningen.



TYPEBILDE - KJØRESTILLING NÅR DU SVINGER

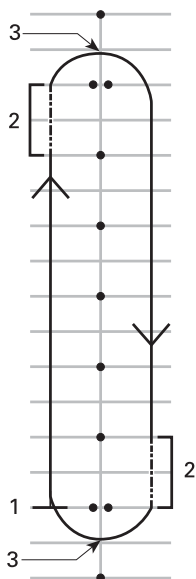

1. Start
2. Friksjonssone
3. Midt i svingen

MERK:

Motorsyklister – Kjøring gjennom svinger og kurver med dette kjøretøyet er annerledes enn på en motorsykkel. Kjøretøyet legger seg ikke over i en sving, så det kan være nødvendig å forskyve vekten mot innsiden av svingen for å få en behagelig kjørestilling. Du må bruke mer kraft på å svinge styret på dette kjøretøyet enn på en motorsykkel. Det er imidlertid enklere å stoppe mens du svinger enn med en motorsykkel.

Tips for mer øving

- Når du har blitt vant med å svinge i én retning, prøver du å kjøre rundt banen i den andre retningen. Pass på så du ikke gir mer gass enn du har tenkt når du svinger.
- Stopp midt i svingen for å kjenne hvordan det er å bruke bremsene når du svinger.

5) Hurtig stopp

Hensikt

- Bli kjent med kjøretøyets bremseegenskaper.
- Lære å bruke bremsene med full bremsekraft.

Veiledning

Denne øvelsen er lik den du gjorde tidligere, men nå skal du legge mer trykk på bremsene og øve deg på å bremse så hardt som mulig. De blokkeringsfrie bremsene (ABS) vil hindre at hjulene låser seg og hjelpe deg å holde kontroll over styringen mens du bruker maksimal bremsekraft. Slip alltid gassen helt for å stoppe hurtig. Hvis du bruker gassen og bremsen samtidig, øker stoppelengden.

- Start på den ene enden av den rette strekningen, og akselerer til 8 km/t (5 mi/t). Et stykke på vei bortover den rette strekningen slipper du gassen helt opp og bremser raskt. Ikke pump med bremsen da ABS-bremsene hindrer at hjulene låser seg.
- Hold hodet og øynene hevet, hold styret rett, og ikke slipp bremsen før du har stoppet helt.
- Gjenta øvelsen mens du etter hvert øker hastigheten og bremser hardere.

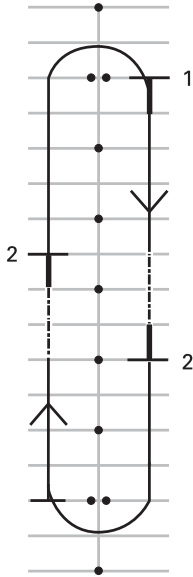

1. Start
2. Stopp

Tips for mer øving

- Øv deg på å se i speilene før du bremses hardt.

6) Sikksakkjøring

Hensikt

- Få mer erfaring med kjørestilling og med håndtering av kjøretøyet.

Veiledning

6 m (20 fot) Sikksakk

1. Kjør i sikksakk mellom hver markør / kryss mellom hver andre parkeringsplass. Hold lav hastighet til å begynne med mens du venter deg til retningsendringene.
2. Len deg inn i hver sving og vri styret i den retningen du vil kjøre, ved å trekke i og skyve på håndtakene på styret.

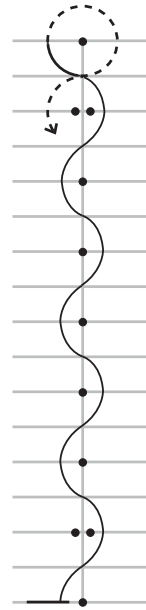

1. Start

12 m (40 fot) Sikksakk

Når du føler deg trygg, kan du prøve å kjøre 12 m (40 fot) i sikksakk mellom annenhver markør / hver fjerde parkeringsplass.



1. Start

Tips for mer øving

- Du kan gradvis øke hastigheten til 16–19 km/t (10–12 mi/t) etter hvert som du føler du behersker svingingen, men reduser hastigheten i U-svingene ved endene av banen.

7) Skifte gir

Når du kjører, må du skifte gir slik at motorhastigheten tilpasses hastigheten på veien. Lavere gir brukes for lavere hastigheter, og høyere gir for høyere hastigheter, akkurat som for en bil eller lastebil med manuelt gir.

Girboksen girer automatisk ned hvis turtallet kommer under 1800 o/min.

Hensikt

- Lære å skifte gir opp og ned.

Veiledning

Denne øvelsen ligner den du gjorde tidligere, men nå skifter du gir opp på den rette strekningen og deretter

stanser du på enden av strekningen. I denne øvelsen kan det være greit å bruke kjøreplassene i stedet for å kjøre i parkeringsplassene.

7a) Øve på å bruke girvelgeren mens kjøretøyet står i ro

Hold først kjøretøyet i ro mens du øver på enkle skift mellom nøytral og 1. gir. Øv deretter på følgende:

- Dobbel skift fra revers til 1. gir
- Dobbel skift fra 1. gir til revers
- Gjenta til du behersker det.

7b) Skifte gir opp fra 1. til 2. gir

- Akselerer på den rette strekningen helt til turtallet når 3000 o/min.
- Trykk girvelgeren fremover for å skifte til 2. gir. Du trenger ikke å slippe gassen når du skifter gir.
- Når du behersker det og hvis du har nok plass, kan du gi gass for å øke hastigheten i 2. gir.

Stopp når du kommer til enden av den rette strekningen:

- Slipp opp gassen.
- Bruk bremsen
- Girboksen girer automatisk ned når hastigheten reduseres. Du kan også skifte ned giret manuelt ved å trekke girvelgeren mot deg.

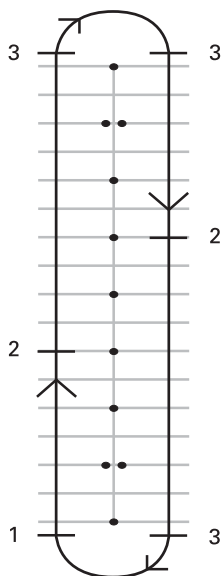

1. Start
2. Skift til andre gir ved 25 km/t (16 mph)
3. Stopp

7c) Øve på å skifte ned til 1. gir hvis du har plass nok til det

På den rette strekningen:

- Trekk girvelgeren mot deg uten å slippe gassen.
- Du kjenner motorbremsingen bedre når du skifter gir ned uten gass.

7d) Andre gir

Hvis plassen tillater det, kan du også prøve å skifte til og fra høyere gir. Følg samme fremgangsmåte og skift ett gir om gangen.

MERK:

Hvis du bruker litt mer gass når du skifter gir ned, kan du hjelpe til å nå riktig turtall raskere og gjøre skifting av gir ned jevnere. Hvis du ikke bruker gassen når du skifter gir ned, bremses motorbremsingen farten til kjøretøyet. Det kan hjelpe deg å redusere hastigheten, men husk at VSS ikke kontrollerer motorbremsing. Hvis du skifter til et lavere gir når du har høy hastighet, kan bakhjulet skli og du kan miste kontrollen, skrense eller velte, spesielt hvis du er i en sving.

8) Bøye av

Hensikt

- Bli kjent med håndtering av kjøretøyet ved raske manøvrer.
- Prøve ulike variasjoner av bremsing og unnakjøring.

Veiledning

Du må nå endre øvingsområdet. Still opp markører som vist på figuren nedenfor. Ikke bruk festede eller harde, tunge gjenstander som markører for denne øvelsen.

- Kjør mellom de doble kvegler i omtrent 8 km/t (5 mi/t) og hold denne hastigheten hele veien.
- Styr rundt linjen av kvegler.
- Kjør ut mellom det andre settet doble kvegler.
- Gjenta øvelsen flere ganger mens du svinger ut i begge retninger.

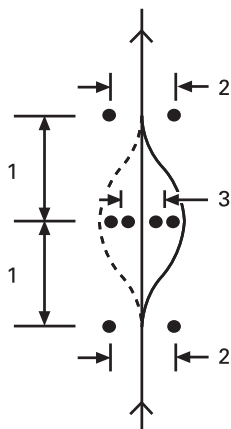

1. 6 m (20 fot)
2. 3 m (10 fot)
3. 2,5 m (8 fot)

Tips for mer øving

- Du kan gradvis øke inngangshastigheten (til ikke mer enn 13 til 19 km/t (8 til 12 mi/t) og prøve ulike variasjoner. Du kan for eksempel nærme deg raskere og redusere hastigheten før du kjører inn mellom kjeglene, bruke bremsene mens du bøyer unna og så videre.
- En hjelper kan innføre et overraskelsesmoment i øvelsen ved å bestemme hvilken retning du skal svinge til, eller om du i stedet skal stoppe. Få hjelperen til å stå i trygg avstand (f.eks. utenfor enden av øvelsesområdet). Når du kommer til det første kjeglesettet, kan hjelperen bruke håndsignaler til å angi hvilken retning du skal svinge, eller om du skal stoppe.
- Øv deg på å se i speilene og blindsoner før du bremses hardt.

9) Rygging

Hensikt

- Bli kjent med håndtering av kjøretøyet og svingradiusen i revers.

Veiledning

- Skift til revers. Se *Rygging* under *Grunnleggende prosedyrer*.
- Kontroller at området bak deg er klart. Fortsett å se bakover. Pass på så du ikke treffer noe med forhjulene når du rygger. Reduser hastigheten og stopp ved å slippe gassen og bruke bremsen, akkurat som ved vanlig bruk.
- Rygg en meter eller to om gangen, og stopp mellom.
- Hold lav hastighet, og ikke rygg over lengre strekninger.
- Når du føler du behersker reversgiring, rygger du inn på en parkeringsplass som vist på figuren nedenfor.

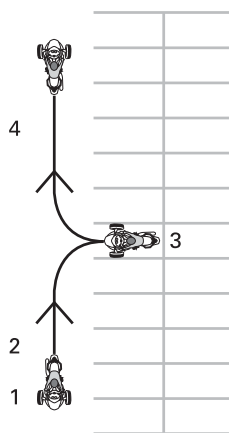

1. Start
2. Revers
3. Stopp
4. Fremover

Utvikle avanserte kjøreferdigheter

Når du behersker de grunnleggende kjøreferdighetene, kan du begynne å utvide til mer avanserte ferdigheter. Lær deg først "Strategier på vei" som dekkes i den neste delen. Deretter kan du ta kjøretøyet ut på veien i situasjoner med relativt lav risiko.

Start med å kjøre i mindre utfordrende situasjoner:

- korte distanser
- godt vær
- lite trafikk
- i dagslys
- med lavere hastigheter
- Uten passasjer.

Du kan gradvis gå videre til mer krevende kjøresituasjoner etter hvert som ferdighetene blir bedre.

STRATEGIER PÅ VEI

Denne delen beskriver en del strategier for å redusere risikoen på veien. Mange av disse strategiene er de samme som ved kjøring med motorsykkel.

Denne delen er basert på veiledning fra MSF (Motorcycle Safety Foundation). Også erfarne motorsyklister bør lese denne delen fordi noen av strategiene er forskjellig for et trehjulskjøretøy.

Planlegg turen

Undersøk alltid værforholdene før du kjører kjøretøyet. Bruk riktig gir i forhold til værforholdene du møter.

Planlegg en rute og kjør under forhold som du behersker med dine ferdigheter.

Kjøretøyet har en drivstofftank på 20 l (5,3 gal(liq.,US)). Når indikatorlampen for lavt drivstoffnivå blinker, må du fylle tanken så snart som mulig. Planlegg når du skal fylle tanken, spesielt i områder med liten eller ingen bosetting.

Defensiv kjøring

Som på en motorsykkel kan defensiv kjøring hjelpe deg å unngå uhell. Du må alltid være oppmerksom. Følg hele tiden med i omgivelsene og området bak deg. Vær stadig på utsikt etter mulige farer, planlegg fremover og sørg for at du har tid og plass til å unngå problemer. Ikke anta at andre førere og trafikkanter ser deg eller følger reglene som gjelder.

Avstand til kjøretøy foran

La det alltid være minst 2 sekunder avstand mellom deg selv og kjøretøyet foran når du kjører under ideelle kjøreforhold. Det betyr at du passerer et bestemt sted på veien minst 2 hele sekunder etter kjøretøyet foran deg.

Når forholdene fører til økt bremselengde eller siktbarheten er

begrenset, må du bruke større avstand slik at sikkerhetsmarginen blir større. Bremselengden er for eksempel lengre på glatte veioverflater, i nedoverbakker eller når du har med mer last, og siktbarheten kan være begrenset i tåke, i kurver eller om natten.

Følge med området foran deg

I tillegg til tilstrekkelig avstand til kjøretøyet foran må du følge med fremover og planlegge hvordan du skal kjøre enda lenger fremover.

Planlegg din umiddelbare kjøring minst 4 sekunder fremover. I dette området ser du etter farer, for eksempel noe som befinner seg på veien eller er i ferd med å komme inn på veien.

Se 12 sekunder fremover den forventede kjørebane for å identifisere eventuelle farlige situasjoner før de skjer. Se for eksempel etter veikryss der andre kjøretøy kan dukke opp, eller steder der fotgjengere kan gå ut i veien. Vær forberedt på å reagere hvis det skulle oppstå en farlig situasjon.

Følge med bakover og til sidene

Kjøretøy og andre farer kan nærme seg fra alle retninger. Vær hele tiden oppmerksom på omgivelsene. Se ofte i speilene for å se direkte bak deg. Se deg også regelmessig om (vri på hodet for å se) for å følge med i blindsoner.

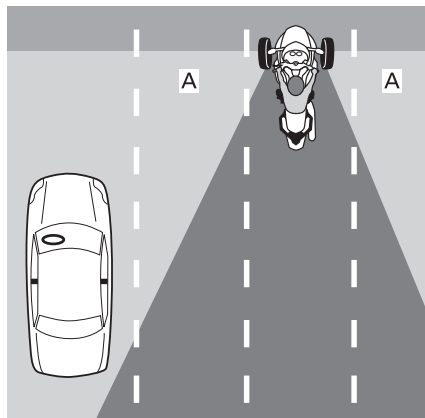

1. Førerens blindsoner

Når du bremses, må du være spesielt oppmerksom på eventuelle kjøretøy bak deg som ikke kan stoppe like raskt som deg.

Holde øynene i bevegelse

Vær oppmerksom på omgivelsene ved å ikke feste blikket på en bestemt ting. Hold øynene i stadig bevegelse for å overvåke veien, trafikkermerker og -enheter og andre kjøretøy. Se nær deg og langt unna, og i alle retninger.

Forutse problemer

Straks du oppdager en mulig fare, må du planlegge hvordan du kan unngå den. Det kan være å endre hastigheten eller plasseringen i kjørefeltet eller å skifte kjørefelt. Du bør forberede deg på unnvikende manøvrer, som å bøye av og/eller bremse ned hvis noe kommer i kjørebanelen. Prøv alltid å ha tid og plass nok til å reagere på problemer.

Være synlig

Bilister har en tendens til å ikke se mindre kjøretøy som motorsykler. Du bør derfor bruke strategier som gjør deg mer synlig.

Være mer synlig enn andre trafikanter

Lys og reflekser

Kontroller at hovedlykter, kjørellys og baklys på kjøretøyet fungerer som de skal. Kjøretøyet er utstyrt med reflekser på skjermes, sider og bak. Kontroller at alle reflekser er rene og at de ikke er ødelagt eller mangler.

Bruk fjernlys hvis det er mulig, både natt og dag. Bruk nærlys for å unngå å blende andre om natten eller når for mye lys reflekteres tilbake, som i tåke.

Signaler

Bruk blinklysene til å varsle andre om hva du har tenkt å gjøre. Kjøretøyet slår av blinklysene automatisk, men etter svake svinger er det ikke sikkert det skjer. Pass på at blinklysene slås av etter at du har utført manøveren, det kan forvirre andre hvis de blir stående på.

Når det er mulig kan du blinke med bremselysene for å varsle førere bak deg før du bremses og når du står og venter foran et veikryss.

Du kan også bruke hornet til å forsøke å varsle andre førere om at du er der.

Ikke anta at andre førere legger merke til lysene, signalene eller hornet.

Australske og russiske modeller

Bruk varselblinklysene til å gjøre deg selv synlig hvis det er behov for det.

Blindsoner

Unngå å kjøre i blindsonen til andre kjøretøy. Plasser deg selv slik at førere foran deg kan se deg i speilene sine. I enkelte tilfeller, som bak en lastebil eller buss, må du holde deg lengre bak kjøretøyet foran deg.

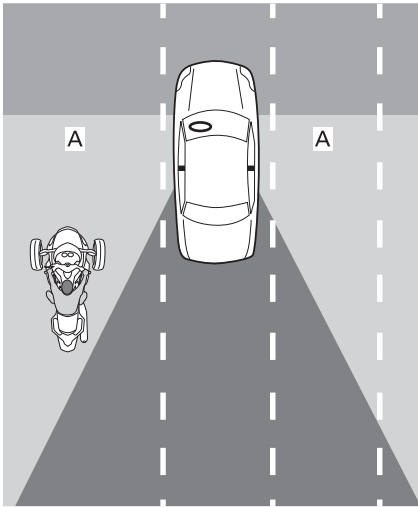

1. Blindsoner på andre kjøretøy

Tidspunkt på dagen og værforhold

I svakt lys, for eksempel om natten, ved daggry, i skumringen eller i dårlig vær som regn eller tåke, kan det være vanskeligere å se. Blending ved daggry og i skumringen eller i meget sterkt solskinn kan også gjøre det vanskeligere for andre å se deg.

Klær

Skarpe farger eller reflekterende klær kan øke synligheten.

Vær forsiktig selv om andre førere ser deg

Selv om det ser ut til at andre førere ser deg, kan de kjøre på en måte som setter deg i fare. Kjør defensivt, og ikke stol på at andre kjører på en sikker måte.

Plassering i kjørefeltet

Vanligvis bør du plassere kjøretøyet midt i kjørefeltet. I denne posisjonen holdes forhjulene i kjørefeltet. Den vil også gi avstand fra kjøretøy i andre kjørefelt, redusere vindtrykket fra store kjøretøy og redusere faren for å bli truffet av kjøretøy som kjører ut av

kjørefeltet sitt. Denne posisjonen holder også forhjulene unna det glattere området som ofte finnes i midten av kjørefeltet, slik at evnen til nedbremsing og styring blir bedre. Hvis du er vant til å kjøre bil, husk at du sitter midt i kjøretøyet og at perspektivet er annerledes.

Du kan bevege deg til venstre eller høyre i kjørefeltet for å unngå farer, holde avstand til andre kjøretøy eller håndtere svinger. Du kan også bevege deg til venstre eller høyre i kjørefeltet for å få bedre oversikt eller for å bli sett av andre på veien. På grunn av den sentrale plasseringen og bredden på kjøretøyet, kan det være vanskeligere å orientere seg i trafikken selv om du er nær kanten av kjørefeltet. Det kan være nødvendig med større avstand bak brede eller store kjøretøy. Unngå å kjøre med hjulet utenfor kjørefeltet for å få bedre oversikt over trafikken. Hvis de som kjører foran deg, skal se deg, må du kunne se speilene deres. Når du har et stort kjøretøy bak deg, er det ikke sikkert passerende kjøretøy ser deg så lett hvis du ikke befinner deg i venstre del av kjørefeltet.

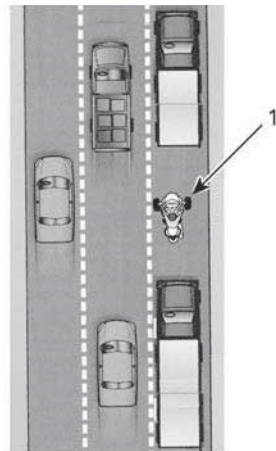

1. Kjøretøy i venstre del av kjørefeltet

I og med at kjøretøyet er bredere enn en motorsyssel, har du et mindre utvalg av plasseringer i kjørefeltet. Når du kjører i venstre eller høyre del av kjørefeltet, må du passe på at forhjule- ne holdes inne i feltet.

På veier med flere kjørefelt må du velge et felt som passer til hastigheten din i trafikflyten. Vurder også muligheten til å se og bli sett og mulige baner for unntakende manøvrer (som å svinge inn i andre kjørefelt eller på veiskulderen).

Vanlige kjøresituasjoner

Veikryss

Veikryss, inkludert små kryss med baggater og utkjørsler, utgjør en ekstra fare på grunn av tverrtrafikken. Se alltid opp for trafikk i alle retninger: bak, foran og til venstre og høyre.

Når du stopper før et kryss, må du stoppe midt i kjørefeltet, selv om du har tenkt å svinge. Det kan gjøre deg mer synlig og motvirke at andre førere prøver å kjøre forbi deg. Se opp for kjøretøy som kommer bakfra. Blink med bremselysene når de nærmer seg. Vær forberedt på å flytte deg for å unngå kollisjon.

Skifting av kjørefelt og forbikjøring

Husk at kjøretøyet er bredere enn en motorsyssel og trenger mer plass på sidene ved forbikjøring av andre kjøretøy. Husk også at dette kjøretøyet er mindre synlig enn en annen bil, så det er spesielt viktig å signalisere skifte av kjørefelt i god tid og se i speilene og blindsonene. Forviss deg om at blinklysene slås av etter å ha skiftet kjørefelt. Ved skifte av kjørefelt svinger ikke styret langt nok til å slå dem av automatisk.

Kjør aldri på linjen mellom to kjørefelt med trafikk (dele kjørefelt). Kjøretøyet er for bredt.

Ikke kjør på veiskulderen for å kjøre forbi kjøretøy. Hvis et hjul kommer utenfor veien, kan du miste kontrollen.

Svinger

Husk å redusere farten før, se i retning av og styre gjennom svinger.

- **Redusere hastigheten:** Reduser om nødvendig hastigheten før svingen ved å vri av gassen og/eller bruke bremsene. Kjør inn i svingen med en hastighet som du kan holde i hele svingen.

Selv om kjøretøyet har bedre bremsegenskaper enn en motorsyssel, er det fortsatt viktig å redusere farten før du begynner å svinge i stedet for å bremse i svingen. Både bremsing og svinging krever friksjon. Jo mer friksjon du bruker til å bremse, desto mindre blir tilgjengelig for å svinge samtidig.

Hvis du kjører for raskt i en sving, kan det hende du merker at forhjulet på innsiden løftes opp fra underlaget, samtidig som du hører og kjenner at VSS reduserer motor- kraften. Selv om VSS kan hjelpe deg å beholde kontrollen, er det fremdeles mulig å velte hvis du svinger for hardt og raskt.

- **Se:** Se gjennom hele svingen, og hold øynene i bevegelse. Vurder hele svingen så tidlig som mulig – underlag, hvor skarp svingen er og generelle trafikkforhold – så får du tid til å ta avgjørelser rundt hastighet og plassering. Noen ganger får du et godt visuelt bilde ved å svinge hodet i svingens retning.
- **Styre:** Drei styret for å styre i samme retning som svingen. Dette kjøretøyet er forskjellig fra en motorsyssel, så det motstyret ikke, og det lener seg ikke over. Husk at du vil merke en sidekraft som oppstår når du svinger, så det kan være nødvendig å forsøke kroppsvekten mot innsiden av svingen for å få en behagelig

kjørestilling. Du må bruke mer kraft på å svinge styret på dette kjøretøyet enn på en motorsykkel.

Svinger

I og med at kjøretøyet er smalere enn en bil, kan du bevege deg fra side til side i svinger for å få en rettere kjørelinje. Men kjøretøyet er bredere enn en motorsykkel, så mindre sidelengs bevegelse er mulig, og det er viktig å sørge for at forhjulene ikke er utenfor kjørefeltet.

I typiske svinger er linjen utside-innside-utside best.

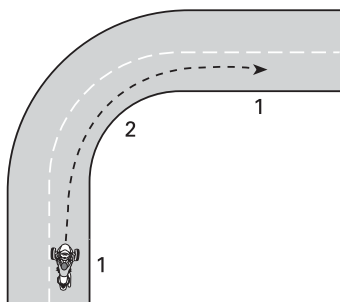

LINJE I TYPISKE SVINGER

1. Utside
2. Innside (midt i svingen)

Bakker

Kjøretøyet kan begynne å rulle uansett hvilket gir som er valgt når den står stille. Clutchen kobles alltid fra når kjøretøyet stoppes. Giret holder derfor ikke kjøretøyet på plass. Hold bremsepedalen nede når du har stoppet i en bakke. For å starte når du står i en bakke, holder du nede bremsepedalen samtidig som du øker gassen. Slipp bremsepedalen når du kjenner at clutchen kobles inn.

Kjøring om natten

I tillegg til å bruke lys og signaler for å bli sett av andre trafikanter, må du også være oppmerksom på din egen evne til å se i mørket. Bruk fjernlys når det kan brukes. Unngå å kjøre for fort i

forhold til området frontlyset dekker (kjøre så raskt at du ikke kan se like langt som stoppelengden vil være). Du kan også bruke frontlysene på andre kjøretøy for å se veien foran deg.

Ikke bruk tonet eller farget skjerm eller lyktglass om natten, og pass spesielt på at skjermen ikke er oppskrapet eller skitten.

Kjøring i gruppe

Kjør bare i ett kjørefelt. Ikke del kjørefelt, heller ikke med en motorsykkel.

Hvis du kjører sammen med motorsykler, må du holde nok avstand til motorsykkelen foran deg selv om den kjører på én side av kjørefeltet. Ikke prøv å følge samme linje som en motorsykkel i svinger. Motorsykler kan kjøre nærmere kantene i kjørefeltet i svinger – hvis du følger samme linje, kan forhjulene komme utenfor kjørefeltet. Motorsykler kan kjøre raskere i kurver enn dette kjøretøyet. Ikke prøv å hold samme hastighet som dem.

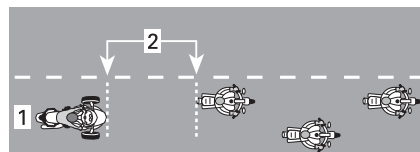

PLASSERING VED KJØRING I GRUPPE

1. Midt i kjørefeltet
2. Avstand på 2 sekunder

Spesielt på svingete veier kan førere bli trette før motorsyklister. Ikke press deg selv til å holde tritt med motorsyklister. Stopp hvis du føler deg trett.

Veiforhold og faremomenter

Is, snø og snøslaps

Ikke kjør på is, snø eller snøslaps. Selv med VSS vil det være for dårlig veigrep til å holde kontroll på slike glatte overflater. Dette kjøretøyet har lettere for å spinne ut av kontroll enn en bil på glatte veier.

Grus, jord og sand

På veier med grus-, jord- eller sanddekke må du være ekstra forsiktig og redusere hastigheten, spesielt i svinger. Disse overflatene gir ikke like godt veigrep som veier med fast dekke, og du kan miste kontrollen selv om du har VSS.

Vått dekke og vanddammer

Vanligvis er friksjonen høy nok til å beholde veigrepet på fast dekke som er fuktig eller vått, så lenge det ikke er et lag vann på overflaten (som en vanddam eller rennende vann på veien). Som andre kjøretøy kan kjøretøyet vannplane hvis du kjører for fort over vann som har blitt liggende på veien, men vannplaning skjer ved lavere hastigheter enn for de fleste biler og motorsykler. Det er større fare for vannplaning i dypere vann. Følg med vannspruten fra andre kjøretøy som kjører gjennom vannet, for å få en indikasjon på dybden.

Når vannplaning oppstår, løfter ett eller flere hjul seg opp på et lag vann og mister kontakten med veien. Hvis det skjer med bakhjulet, kan du føle at det sklir sidelengs. Hjul som vannplaner har ikke nok veigrep til å kontrollere kjøretøyet. Du kan miste kontrollen og skrense, og VSS kan ikke hjelpe deg å holde kontroll.

Unngå store vanddammer eller rennende vann, og reduser hastigheten eller kjør til side og stans i kraftig regn. Hvis du må kjøre gjennom vann, må du redusere hastigheten mest mulig før du når frem til vannet.

Test bremsene etter at du har kjørt gjennom vann. Bruk dem om nødvendig flere ganger slik at friksjonsvarmen tørker bremseklossene.

Godt vedlikeholdte dekk med godt mønster og riktig trykk reduserer faren for vannplaning. Oppretthold alltid anbefalt dekktrykk:

Se *Dekktrykk* i avsnittet *Vedlikeholdsprosedyrer*

MERK:

Trykkforskjellen mellom dekkene på høyre og venstre side må ikke overstige 3,4 kPa (0,5 lbf/in²).

Bytt alltid dekk der indikatoren for maksimal mønsterslitasje vises, for å redusere faren for vannplaning.

Den midterste delen av et kjørefelt kan være spesielt glatt de første minuttene når det begynner å regne, fordi olje og skitt blandes med vannet. Hvis det regner mer, kan vannet samle seg i hjulspor som er slitt ned i dekket. Unngå begge disse områdene med lavere friksjon. Hold forhjulene i områdene der veigrepet er best hvis det er mulig.

Kjøring i terrenget

Ikke bruk kjøretøyet i terreng (off-road). Kjøretøyet takler ikke den grove, ujevne overflaten med lite friksjon som du kan møte ved kjøring i terrenget. Du kan lett kjøre deg fast, miste kontrollen eller velte. Det er også ulovlig å kjøre i terrenget i de fleste områder.

Hindringer, hull og ujevnheter

Unngå om mulig å kjøre over hindringer, hull og ujevnheter. Hvis du må kjøre over dem, må du redusere hastigheten så mye som mulig før du når dem, og deretter slippe bremsen når du kjører over dem.

Over brede hindringer eller ujevnheter må du prøve å nærme deg i så rett linje som mulig slik at begge forhjulene passerer samtidig. Når du kjører over en hindring, ujevnheter eller hull med begge forhjulene, bør du stå litt oppreist på fortstøttene og bruke bena til å ta i mot støtet. Forbered deg på at bakhjulet treffer hindringen.

Ved smalere hindringer, ujevnheter eller hull er det bedre å passere dem med bakhjulet. Hvis du passerer dem med et forhjul, må du holde godt tak i styret, passe på så du ikke utilsiktet bruker gassen og forberede deg på å korrigere kjøretretningen hvis det er nødvendig.

Hvis du treffer en stor hindring, ujevnheter eller hull, kan støtet få kjøretøyet til å hoppe og treffe deg, kaste deg eller passasjerene av, føre til at du mister kontrollen eller velte.

Hvis du ikke klarer å stanse i tide for å unngå en hindring, kan du bøye unna. Du kan bøye unna og bremse samtidig hvis det er nødvendig.

Hvis du møter et større dyr på veien, for eksempel et rådyr, er det best å stanse før du når frem, og vente til dyret går sin vei, eller du kan kjøre sakte forbi.

Hvis en hund jager etter deg, kan det være lurt å redusere hastigheten og gire ned når hunden nærmer seg, og deretter akselerere unna når du kommer nærmere der hunden vil ta igjen deg.

Nødsituasjoner på veien

En feil på kjøretøyet eller en uventet situasjon kan oppstå når som helst når du kjører. Et godt vedlikeholdt kjøretøy kan hjelpe til å redusere risikoen for feil, men du bør allikevel være forberedt på nødssituasjoner.

- Ha alltid brukerhåndboken med deg i kjøretøyet.
- Følg disse forholdsreglene når du stopper på veien:
 - Hvis veien har skuldrer med fast dekke, gir du signal om at du har tenkt å kjøre til side, kjører til side med hastighet nær trafikkenes hastighet og reduserer deretter hastigheten til full stopp.

- Hvis veiskulderen er uten fast dekke, signaliser at du har til hensikt å trekke av veien, senk farten til trygg hastighet før du kjører av det faste dekket og stanser kjøretøyet.
- Aktiv retningsblinklyset for å øke synligheten.
- På modeller med varselblinklys bør disse aktiveres for å øke synligheten.
- Hvis du har mobiltelefon eller annet kommunikasjonsutstyr, må du lade dem helt opp før lengre kjøreturer.
- Hvis du kommer ut for en ulykke med kjøretøyet anbefaler BRP på det sterkeste at du får den transportert (se *Hvordan transportere kjøretøyet*) til nærmeste Can-Am On-Road-forhandler for å få den grundig kontrollert før du kjører igjen.

Dekkfeil

Hvis det plutselig oppstår feil på dekket eller en punktering, må du holde godt tak i styret, gradvis redusere hastigheten og forsiktig styre til et trygt sted du kan stoppe. Unngå hard nedbremsing, nedgiring eller skarp svinging. Hvis det blir feil på et forhjul, får kjøretøyet en tendens til å trekke i retning mot dekket med feil, så du må hele tiden holde et godt grep i styret for å kontrollere retningen. Se under *Reparasjoner på veien* hvis du vil vite mer om reparasjon av dekk.

KJØRE MED PASSASJER, LAST ELLER TREKKE EN TILHENGER

Vektgrenser

Ikke overskrid vektbegrensningene for fører og last.

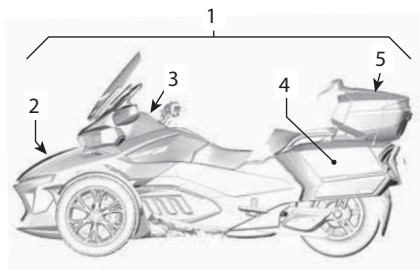

1. Kjøretøyets lastekapasitet
2. Oppbevaringsrom foran
3. Hanskerom
4. Bagasjerom på siden
5. Øvre oppbevaringsrom

For høy vekt vil:

- Redusere evnen til å akselerere, bremse og svinge.
- Redusere effekten av VSS.
- Øke risikoen for å velte hvis vekten er plassert høyt eller langt bak.
- Redusere bakkeklaringen og øke risikoen for å treffe lave hindringer eller ujevne veioverflater.
- Øke risikoen for dekkfeil.

Vektgrenser	
Lastekapasitet (inkludert fører, passasjer, last og eventuelt tilbehør)	252 kg (556 pund)
Oppbevaringsrom foran	16 kg (35 pund)
Hanskerom	2 kg (4 pund)
Oppbevaringsrom på siden (hvert)	6,8 kg (15 pund)

Vektgrenser	
Øvre oppbevaringsrom	6,8 kg (15 pund) (med hylle montert)
	9 kg (20 pund) (uten hylle)

Kjøre med ekstra vekt

Å kjøre med passasjer eller tung last påvirker måten kjøretøyet oppfører seg på fordi vekten øker og vektfordelingen endres.

1. Du kan ikke akselerere like raskt. Beregn mer tid og plass ved forbikjøring.
2. Du kan ikke stoppe like raskt. Bruk større avstand til kjøretøyet foran deg, minst 3 sekunder. Bruk enda større avstand hvis kjøreforholdene ikke er ideelle (for eksempel dårlig sikt eller dårlige veiforhold).
3. Du kan ikke svinge like skarpt eller i like høy hastighet. Reduser hastigheten mer enn vanlig før du svinger, og unngå skarpe svinger.
4. Dette kjøretøyet kan være mindre stabilt. Det er større risiko for å velte under ekstreme manøvrer med vekt som befinner seg høyere eller lenger bak (som en passasjer).

MERK:

VSS-effektivitet reduseres når maksimal tillat belastning overskrides.

Kjøre med passasjer

Dette kjøretøyet er beregnet for bare én passasjer, plassert bak føreren. Ta aldri med flere passasjerer.

Ikke ta med passasjer før du har erfaring med kjøring alene under varierende forhold og kan håndtere kjøretøyet på riktig måte.

Passasjerer må være rolig, oppmerksom, kunne nå fotstøttene og håndtakene for passasjerer, holde balansen, holde i mot sidekrefter ved plutselige manøvrer og ikke forstyrre føreren.

Passasjerer må bruke lydkontrollene sine i henhold til anvisningene fra føreren.

Sørg for at passasjerer har egnet beskyttelsesutstyr og -klær. Passasjerer må bruke alt beskyttelsesutstyr og klær som anbefales for føreren, og spesielt hjelmen er viktig. En hjelm som beskytter hele ansiktet anbefales – hvis kjøretøyet plutselig stopper, kan passasjerens ansikt treffe baksiden av førerens hjelm.

Ha bremsene på og giret i nøytral til passasjerer sitter i kjørestilling.

Før du starter må du instruere passasjerer om hvordan han eller hun skal forholde seg under kjøringen. Få passasjerer til å følge disse reglene:

Unngå plutselig akselerasjon, bremsing og svinging, spesielt hvis passasjerer har lite erfaring i å sitte på. Plutselige, uventede manøvrer kan få passasjerer til å falle av.

1. Hold hele tiden riktig kjørestilling. Hold tak i passasjerhåndtakene, og hold alltid føttene på fotstøttene. Høyden kan justeres på fotstøttene for passasjerer. Referer til *Justering av fotstøtten for passasjerer*.
2. Passasjerer skal ikke holde seg i føreren, da føreren kan ha vanskeligheter med å stå imot de sideveis kreftene som genereres av begge.
3. Ulike gripeposisjoner på håndtakene kan være mer komfortable ved ulike manøvrer. (for eksempel én hånd på hjørnet foran og én hånd på det motsatte hjørnet bak i svinger eller begge hendene lenger fremover eller bakover i andre situasjoner).

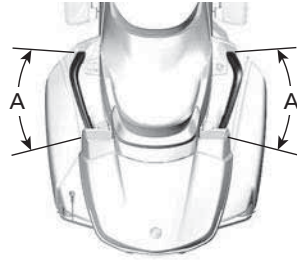

1. Gripeposisjoner på håndtakene

4. Hold avstand til eksosrøret, bakhjulet og drivreimen.
5. Unngå å snu overkroppen eller lene over til siden annet enn for å holde balansen i en sving. Ved en uventet manøvrer er det større fare for at en passasjer som ikke sitter i normal kjørestilling, faller av.
6. Følg med på veien, og reager på kommende veiforhold. Len overkroppen inn i kurver for å holde mot eventuelle sidekrefter. Stå litt opp fra setet uten å låse albue når en hindring, ujevnhet eller hull passerer.

Plassering av last

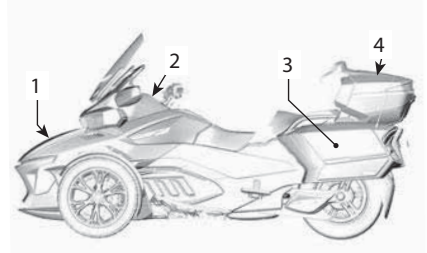

1. Oppbevaringsrom foran
2. Hanskerom
3. Bagasjerom på siden
4. Øvre oppbevaringsrom

Du kan plassere last i oppbevaringsrommene nevnt nedenfor. Ikke plasser last andre steder med mindre kjøretøyet er utstyrt med godkjent BRP-tilbehør.

Ikke plasser brennbare gjenstander, for eksempel drivstoff, i noen av disse oppbevaringsrommene.

Overhold alltid angitte lastekapasiteter for hvert rom. Se *Vektgrenser* i denne delen.

Hanskerom

Hanskerommet har plass til oppbevaring av små personlige artikler.

Her er det praktisk å oppbevare ting som du raskt kan få bruk for under kjøring (som penger til betaling av bomavgift).

Oppbevaringsrom foran

Oppbevaringsrommet foran har mest plass og har plass for to hjelmer eller andre gjenstander. Oppbevaringsrommet foran inkluderer et sted som er forberedt for denne Brukerhåndboken.

Kontroller at dekslet på oppbevaringsrommet er skikkelig låst før du begynner å kjøre.

Oppbevaringsrom på sidene

Oppbevaringsrommene på sidene har plass til oppbevaring av en hjelm eller andre lette ting.

Kontroller at dekslet på oppbevaringsrommet er skikkelig låst før du begynner å kjøre.

Øvre oppbevaringsrom

Det øvre oppbevaringsrommet har plass til oppbevaring av en hjelm eller andre lette ting.

Kontroller at dekslet på oppbevaringsrommet er skikkelig låst før du begynner å kjøre.

Kjøring med tilhenger

RT-serien er utformet slik at den kan trekke en BRP-tilhenger (ekstrautstyr) (med tilhengerfestet fra BRP (ekstrautstyr)).

VSS (stabilitetssystemet) på dette kjøretøyet har et program som tillater trekking av en BRP-henger samtidig som riktig kjøretøystabilitet opprettholdes.

Bruk kun BRP-tilhengere utformet spesifikt for dette kjøretøyet eller en tilsvarende som er BRP-godkjent. Dette er viktig for å sørge for at tilhengeren og kjøretøyet holdes stabile under normal kjøring, og det ikke forstyrrer kjøretøyet's stabilitetssystem (VVS).

MERKNAD

Bruk av et ikke-anbefalt ledningsnett kan føre til feil i kjøretøyet's elektriske system.

⚠ ADVARSEL

Bruk av andre typer tilhengere kan skade kjøretøyet eller forstyrre riktig drift av kjøretøyet's stabilitetssystem (VVS). Det anbefales ikke å bruke cruisekontroll under kjøring med tilhenger. Kjøring med tilhenger påvirker måten kjøretøyet oppfører seg på fordi vekten øker og vektfordelingen endres.

- **Beregn mer tid og plass ved forbikjøring.**
- **Hold større avstand for nedbremsing.**
- **Bruk større avstand til kjøretøyet foran deg.**
- **Reduser hastigheten mer enn vanlig før du svinger, og unngå skarpe svinger.**
- **Det er større fare for å velte eller tippe over under ekstreme manøvrer.**

Sidevinder og turbulens fra andre som passerer, kan påvirke styringen og få tilhengeren til å svaie. For å redusere effekten mest mulig bør du holde konstant hastighet og ikke foreta bra

bevegelser med styret eller bremse brått.

Reduser hastigheten før du kjører inn i en sving.

Kjør svingen med større radius når du svinger. Du trenger mer plass til å svinge med tilhenger.

Prøv å forutse kjøringen foran for å unngå å rygge med tilhengeren.

Kjør alltid sakte når du rygger. Be noen hjelpe deg å gi anvisninger hvis det er mulig. Øv i et åpent område ved første mulighet. Se under *Nødvendige kjøreferdigheter og utførelse av øvinger*.

Unngå om mulig å skjening til siden, dreininger og svinger, skarpe og brå svinger og plutselig nedbremsing. Det kan få tilhengeren til å folde seg skarpt over til siden eller velte. En tom tilhenger blir lettere ustabil. Under akselerasjon er det normalt å skifte til et høyere turtall for å unngå å overbelaste motoren.

MERKNAD

Unngå å spinne med bakhjulet. Steiner eller grus kan kastes på tilhengeren og skade den.

Lastgrenser

⚠ ADVARSEL

Ha aldri last på tilhengerdekslet da det øker faren for at tilhengeren velter. All last må oppbevares og festes inne i tilhengeren.

Lastgrensene må overholdes med riktig type slepeutstyr.

Spesifikasjoner for sleping

Maksimalvekt på tilhengerfeste	18 kg (40 pund)
Maksimal slepevekt (tilhenger og last)	182 kg (400 pund)

MERK:

Du finner informasjon om maks. last for tilhengeren i *Brukerhåndboken for Can-am Freedom-tilhengeren*.



1. 18 kg (40 lb)
2. 182 kg (400 lb)

Vekten på tilhengerfestet gjelder for lastet tilhenger. Du kan bruke en vekt til å måle vekten på tilhengerfestet når tilhengeren ikke er festet til kjøretøyet. Hvis tilhengeren ikke er fullastet, plasserer du lasten mot fremre del av tilhengeren, og hvis vekten på tilhengerfestet oppnås, plasserer du resten av lasten bak på tilhengeren. Vektfordelingen på tilhengeren bestemmer vekten på tilhengerfestet. Omfordel vekten på tilhengeren for å oppfylle spesifikasjonene for vekten på tilhengerfestet. For stor vekt på tilhengerfestet reduserer kontrollen over styringen. For lite vekt på tilhengerfestet kan gjøre tilhengeren ustabil og få den til å svaie.

⚠ ADVARSEL

Overskridelse av maksimal slepevekt kan ha stor påvirkning på håndteringen av og ytelsen til kjøretøyet. Kjøretøyet manøvrerbarhet, stabilitet, akselerasjon og bremsestrekning påvirkes når du kjører med tilhenger. Riktig lastning og fordeling av vekten er viktig. Utsett aldri kjøretøyet for overlast eller feil lastning eller sleping. Kontroller alltid at lasten er sikkert fastspennet og riktig fordelt på tilhengeren før du bruker kjøretøyet. Fest alltid lasten så lavt som mulig i tilhengeren for å redusere effekten av et høyere tyngdepunkt. Hvis disse anbefalingene ikke følges, kan det påvirke kjøreegenskapene og håndtering, noe som kan føre til at du mister kontrollen.

MERKNAD

Overskridelse av maksimal slepevekt kan skade kjøretøyet eller tilhengeren. Unngå å transportere tunge gjenstander med skarpe kanter som kan skade tilhengeren. Plasser lasten slik at den ikke forskyver seg når tilhengeren slepes.

Tilhengerfeste

Bruk kun BRP-hengerfeste eller et tilsvarende som er BRP-godkjent. BRP-hengerfestet passer kjøretøyet svingarm og er godt boltet til hjulakselen.

MERKNAD

Bruk av et ikke-godkjent hengerfeste kan føre til feil på bakre svingarm.

⚠ ADVARSEL

Hvis hengerfestet fjernes fra kjøretøyet, installer bestandig en ny låsesplint for å låse hjulakselmutteren.

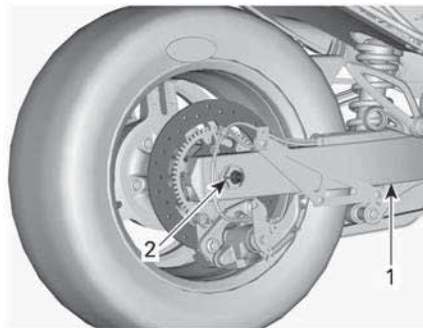

TYPEBILDE – HJULAKSELHETTEN OG EKSOSPOTTEN ER FJERNET FOR Å GI BEDRE OVERSIKT

1. Svingarm
2. Ny låsesplint her

Sikkerhetskabler

Bruk alltid sikkerhetskabler når du kjører med tilhenger. Pass på at de er sikret til tilhengeren og festet og at de krysser under tilhengerfestet. La det være nok slakk på sikkerhetskablene til at tilhengeren kan svinge i svinger. Når hengeren er på rett linje med kjøretøyet, kontroller at kjedene ikke sleper i bakken.

KUNNSKAPSTEST

Nedenfor finner du eksempel på informasjon som du bør ha lært deg ved å lese denne håndboken. Den omfatter ikke all viktig informasjon, men det vil gi deg en pekepinn på om du har tilegnet deg generell forståelse av kjøretøyet og hvordan det brukes.

Se *SVAR (SIDE 94) SVARENE* på siden etter spørsmålene.

Spørsmål

1. Hvis du må bremse raskt, trykker du både på bremsepedalen og parkeringsbremsen.

Riktig

Galt

2. En kontroll før kjøring skal utføres én gang per uke.

Riktig

Galt

3. Med VSS kan du bruke kjøretøyet i all slags vær.

Riktig

Galt

4. Du bør bare erstatte dekkene med slike som er godkjent av BRP, hentet fra en autorisert Can-Am On-Road-forhandler.

Riktig

Galt

5. Det er viktig at passasjerer er årvåken og edru.

Riktig

Galt

6. Nevn seks eksempler på beskyttelsesklær eller -utstyr som kan redusere risikoen for personskade.

1) _____

2) _____

3) _____

4) _____

5) _____

6) _____

7. Beskyttelsesklær og -utstyr er viktig for å hindre og redusere personskader, holde deg komfortabel og gi beskyttelse mot omgivelsene.

Riktig

Galt

8. Hvilken av følgende er ikke en av kjøretøyets kjørekontroller?

a. Styre

b. Håndgass

c. Håndtak til forbremms

9. Du bør ha på nærlys i dagslys for å øke synligheten.

Riktig

Galt

10. Du bør normalt plassere roadsteren midt i kjørefeltet.

Riktig

Galt

11. Til forskjell fra en vanlig motorsykkel bør du gjøre det til en vane å bremse og svinge samtidig.

Riktig

Galt

12. Under normale forhold bør avstanden til kjøretøy foran være minst _____.

a. 1 sekund

b. 2 sekunder

c. 3 sekunder

13. Ikke oppbevar brennbare væsker, for eksempel bensin, i kjøretøyet eller i et oppbevaringsrom, selv om de oppbevares i godkjente beholdere.

Riktig

Galt

14. Oppgi fem tiltak eller handlinger som gjør deg mer synlig for andre førere.

1) _____

2) _____

3) _____

4) _____

5) _____

15. Når du bremser på underlag med mindre friksjon enn det som er ideelt, skal du pumpe med bremsepedalen for å holde kontroll på roadsteren.

Riktig

Galt

16. Kjøretøyets maksimallast inkluderer: føreren, passasjerene, lasten og alt tilbehør

Riktig

Galt

17. Kjøretøyet kan trygt slepe en tilhenger.

Riktig

Galt

18. Når kjøretøykonfigurasjonen tillater det, skal passasjerene holde fast i føreren.

Riktig

Galt

19. Kjøring av trehjuls kjøretøy er like trygt som å kjøre bil.

Riktig

Galt

20. ABS-systemet lar deg trække hardt på bremsepedalen uten at hjulene låser seg.

Riktig

Galt

Svar

1. Galt

Trykk kun på bremsepedalen når du skal stoppe raskt. Bruk aldri parkeringsbremsen når kjøretøyet er i bevegelse.

2. Galt

Du skal utføre en kontroll før kjøring hver gang du kjører.

3. Galt

VSS kan ikke hjelpe deg med å holde kontrollen hvis det er is, snø, slaps eller nok vann til å forårsake vannplaning. VSS-ytelsen kan også reduseres når dekkenes grep reduseres på grunn av lave temperaturer eller ved kjøring på vei uten fast dekke.

4. Riktig

5. Riktig

6. 1) Hjelm

2) Øye- og ansiktsbeskyttelse

3) Jakke med lange ermer

4) Hansker

5) Lange bukser

6) Fottøy som beskytter tærne, helst over anklene.

7. Riktig

8. c. Håndtak til forbremser

Kjøretøyet har ikke noe håndtak for bremser foran.

9. Galt

Du bør bruke fjernlysene i dagslys.

10. Riktig

11. Galt

Du kan bremse og svinge samtidig hvis du er nødt til det, men vanligvis er det best å bremse ned før du svinger.

12. b. 2 sekunder

Under normale forhold bør avstanden til kjøretøy foran være minst to sekunder.

13. Riktig

14. 1) Sørg for at lysene og refleksene er rene.

2) Bruk fjernlysene når det er mulig.

- 3) Bruk blinklysene.
- 4) Blink med bremselysene før du reduserer hastigheten.
- 5) Bruk varselblinklysene når det er behov for det.
- 6) Bruk hornet til å varsle andre om at du er der.
- 7) Unngå å kjøre i blindsoner.
- 8) Ha på deg klær med sterke farger og refleks.

15. Galt

Du skal trykke ned og holde bremsepedalen inne, ikke pumpe. Kjøretøyet er utstyrt med ABS som hindrer at hjulene låser seg.

16. Riktig**17. Galt****18. Galt**

Passasjeren må alltid holde seg fast i håndtakene.

19. Galt

I biler og lastebiler gir kjøretøyets struktur bedre beskyttelse. I tillegg kan passasjerer beskytte seg selv med å bruke sikkerhetsbelter. Du bør være oppmerksom på at det er mer risikofylt å kjøre et trehjulskjøretøy enn å kjøre en bil. Risikoen for skade er mer lik faren ved kjøring med motorsykkel.

20. Riktig

SIKKERHETSINFORMASJON PÅ KJØRETØYET

Kjøretøyet leveres med løse dekalere og etiketter som inneholder viktig informasjon om sikkerhet.

Alle som skal bruke kjøretøyet, må lese og forstå informasjonen før kjøringen starter.

MERK:

I tilfelle eventuelle forskjeller mellom denne håndboken og kjøretøyet, har sikkerhetdekalene på kjøretøyet forrang over dekalene i denne håndboken.

Hengermerke

⚠ ADVARSEL. Bruk, servicearbeid og vedlikehold av et passasjerkjøretøy kan utsette deg for kjemikalier, inkludert motoreksos, karbonmonoksid, ftalater og bly som anses i staten California som kreftfremkallende og kan forårsake fødselsdefekter eller annen reproduktiv skade.

For å minimere eksponering skal du unngå å innånde eksos, ikke la motoren gå på tomgang bortsett fra når nødvendig, vedlikehold kjøretøyet på et godt ventilert område og bruk hansker eller vask hendene ofte når du vedlikeholder kjøretøyet.

For mer informasjon kan du gå til www.P65Warnings.ca.gov/products/passenger-vehicle



704906973

⚠ ADVARSEL

Denne Can-Am On-Road er en annen type kjøretøy – det krever god kunnskap og spesielle ferdigheter. Finn ut hva som gjør dette produktet annerledes.

Les brukerhåndboken og se sikkerhetsvideoen via QR-kodens lenke, eller gå inn på nettsiden til Can-Am On-Road.

Ta et opplæringskurs (hvis slike tilbys), **øvd** deg og bli kjent med styringen og ta riktig førerkort for enheten.

Les sikkerhetskortet før du begynner å kjøre.



Bruk alltid hjelm og kjøre dress.

Førere er mer utsatt for farer på veien i denne typen kjøretøy enn i en bil. Selv erfarne førere kan miste kontrollen og kolliderer med andre kjøretøy. Dette kjøretøyet beskytter deg ikke i en kollisjon.

Begrensninger og kjøreforhold

Kjøretøyets stabilitetssystem VVS kan ikke hindre at du mister kontrollen, velter eller faller av hvis du kjører ut over kjøretøyets grenser. Du kjenner til begrensningene ved forskjellige kjøreforhold. Ikke kjør i terreng eller på is eller snø. Unngå pytt og rennende vann. Denne typen kjøretøy kan få vannplaning og skli på veier dekket med grus, skitt og sand. Senk farten dersom du må kjøre under disse forholdene.

Denne dekalen må ikke fjernes av andre enn kunden.



704907713

⚠ WARNING

This Can-Am On-Road is a different type of vehicle - it requires special skills and knowledge. Learn how this product is different.

Read the operator's guide and watch the safety video using the QR code link or visit Can-Am On-Road web site.

Complete a training course (if available), **practice**, become proficient with the controls, and get a proper licence.

Refer to the Safety Card before riding.



Always wear a helmet and riding gear.

With this type of vehicle, riders are exposed to more road risks than in a car. Even skilled operators can be struck by other vehicles or lose control. This vehicle will not protect you in a crash.

Handling limits and road conditions

The Vehicle Stability System (VSS) cannot stop you from losing control, flipping over, or falling off if you exceed this vehicle's limits. Know the limits for different road conditions. Do not ride on ice, snow, or off road. Avoid puddles and running water. This type of vehicle can hydroplane on water and slip on gravel, dirt and sand covered roads. If you must go through these road conditions, slow down.

This hangtag may only be removed by the customer.

704907713

Sikkerhetskort

Sikkerhetskortet er plassert i hanskerommet. Åpne dekslet til hanskerommet og løft opp hanskerommet for å lese sikkerhetskortet. Legg det tilbake i hanskerommet før du kjører.



⚠ ADVARSEL

Can-Am On-Road er forskjellig fra andre kjøretøy. Det krever god kunnskap og spesielle ferdigheter.

Finn ut hva som gjør dette kjøretøyet annerledes. Les brukerhåndboken og se sikkerhetsvideoen via QR-kodelenken, eller gå inn på nettsiden til Can-Am On-Road. **Gjennomfør** et opplæringskurs (hvis tilgjengelig), **øv deg**, gjør deg kjent med betjeningsanordninger og instrumenter, og skaff deg gyldig førerkort.



Vehicle Stability System (VSS) forhindrer ikke at du mister kontrollen, tipper over eller faller av hvis du overstiger kjøretøyet's begrensninger. Ikke kjør i terreng eller på is eller snø. Unngå pytter og rennende vann. Denne typen kjøretøy kan få vannplaning og skli på veier dekket med grus, skitt og sand. Senk farten dersom du må kjøre under disse forholdene.

Bruk hjelm og kjøredress.

Førere er mer utsatt for farer på veien i denne typen kjøretøy enn i en bil. Selv erfarne førere kan miste kontrollen og kolliderer med andre kjøretøy. Dette kjøretøyet beskytter deg ikke i en kollisjon.

Instruer passasjeren.

- Hold alltid fast i håndtakene og hold føttene på støttene.
- Følg med på veien. Len deg inn i svinger. Senk farten for humper.

Vær alltid oppmerksom på følgende:

- Brems med fotpedalen.
- Styr i samme retning som svinger; ikke styr i motsatt retning.
- Hold alle hjulene i kjørefeltet, kjør alltid i en enkelt fil, og ikke del kjørefelt.
- Utfør en kontroll før kjøring.

Trykk modusknappen for å aktivere starteren.

Patenter : www.brp.com/en/about-brp/patents.html



8052_NO

Sikkerhetsdekalering

Disse dekaleringene er festet på kjøretøy for sikkerheten til bruker, passasjer eller andre personer.

Følgende dekalering finnes på kjøretøyet, og de er å oppfatte som en permanent del av den. Hvis de mangler eller er skadet, kan de erstattes uten kostnad. Kontakt en autorisert Can-Am On-Road-forhandler.

Dekktrykk og maksimal belastning

Plassert under førersetet



INFORMASJON OM DEKK OG LAST / TIRE AND LOADING INFORMATION



SETEKAPASITET / SEATING CAPACITY	TOTALT TOTAL	2	FORAN FRONT	1	BAK REAR	1
-------------------------------------	-----------------	---	----------------	---	-------------	---

Den samlede vekten av ryttere og lasten skal aldri overstige 252 kg
The combined weight of occupants and cargo should never exceed 252 kg

RT 8591_NO

DEKK / TIRE	STØRRELSE / SIZE	KALDT DEKKTRYKK / COLD TIRE PRESSURE	FELGSTØRRELSE / RIM SIZE
FORAN / FRONT	MC165/55R15 55H	138 kPa	15 x 5 in
BAK / REAR	MC225/50R15 76H	193 kPa	15 x 7 in
RESERVE / SPARE	INGEN / NONE	INGEN / NONE	INGEN / NONE

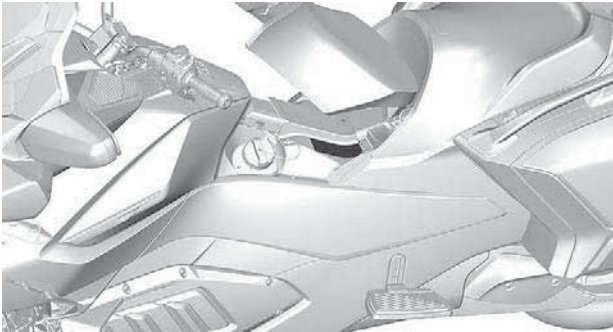

Kontrollere motoroljenivået

Plassert under førerasetet

OBS

MOTOROLJEN OG ENKELTE KOMPONENTER I MOTORROMMET KAN BLI MEGET VARME. DIREKTE KONTAKT KAN FØRE TIL BRANNSÅR PÅ HUDEN.

Kontrollere motoroljenivået:

- Pass på at motoren har normal driftstemperatur.
- Se brukerhåndboken for fremgangsmåte.
- Kjør minst 15 km.
- Kjøretøyet må stå på et jevnt underlag.
- La motoren gå på tomgang i 10 minutter.
- Stopp motoren.
- Ta målingen innen 2 minutter etter at motoren stopper.
- Peilepinne må skrues helt inn før du sjekker oljenivået.
- Bruk XPS 4-takts 5W40 syntetisk blandingsolje eller tilsvarende motorsykelolje.

8194_NO

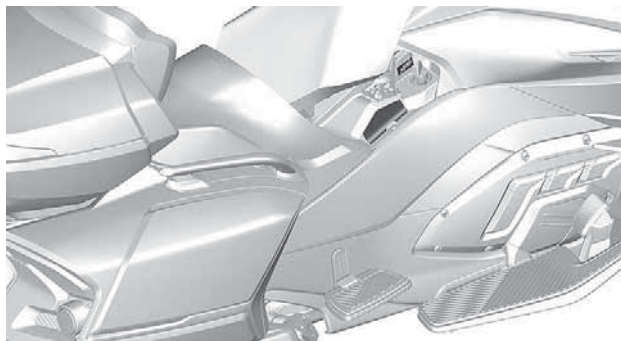

Bremsevæske - rengjør og etterfyll

Plassert bak fremre servicedeksel

⚠ ADVARSEL

Rengjør påfyllingslokket før du tar det av. 8282_NO
Bruk kun DOT 4-bremsevæske fra en uåpnet beholder.

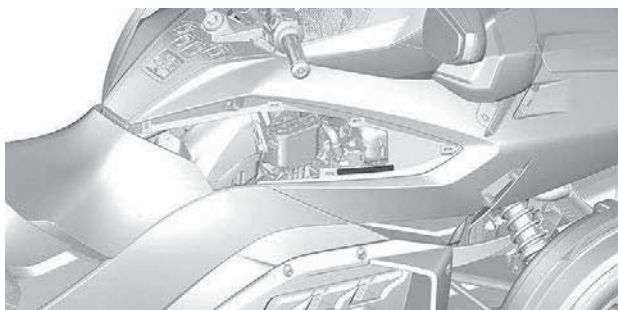

Trykk for fjæring bak

Plassert under førersetet

**ADVARSEL****MINSTETRYKK 70 kPa / 0,7 bar****IKKE OVERSTIG DET ANBEFALTE TRYKKET MED 70 kPa / 0,70 bar**

LAST		(PASSASJER + LAST) Kg					704905155
		0	45	70	90	115	
FØRER	Kg	kPa/bar	kPa/bar	kPa/bar	kPa/bar	kPa/bar	
	70	310/3,10	380/3,80	450/4,50	480/4,80	515/5,15	
	90	345/3,45	415/4,15	480/4,80	515/5,15	550/5,50	
	115	380/3,80	450/4,50	515/5,15	550/5,50	585/5,85	

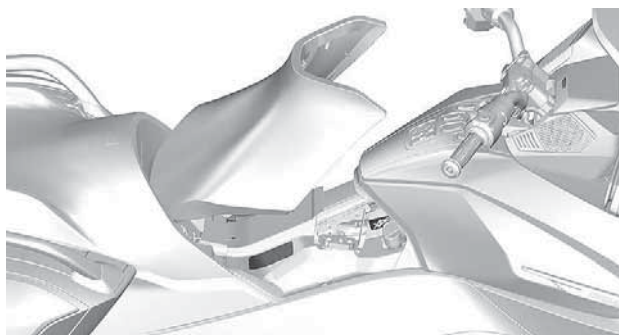

Last i oppbevaringsrommet på siden

Plassert innvendig på baksiden av dekselet til sideoppbevaringsrommet

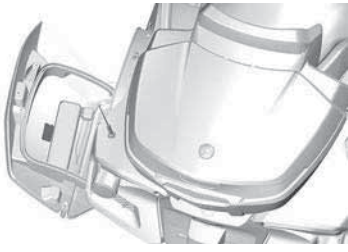
⚠ ADVARSEL**IKKE LAST PÅ FOR MYE****6,8 kg****LASTBEGRENSNING 5122A_NO****Last i oppbevaringsrommet foran**

Plassert inne i oppbevaringsrommet foran

⚠ ADVARSEL

IKKE LAST PÅ FOR MYE
16 kg
LASTBEGRENSNING

5121A_NO

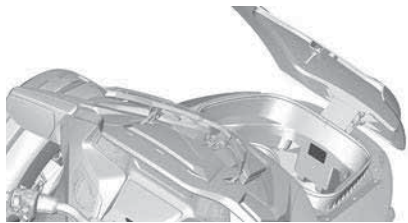

Last i øvre oppbevaringsrom

Plassert innvendig på baksiden av dekslet for det øvre oppbevaringsrommet

⚠ ADVARSEL

IKKE OVERBELAST: 5964_NO

Uten hylle

Maksimal lastevækt9 kg

Med hylle montert

Maksimal last for lagringsplass + hylle6,8 kg



Varm kjølevæske - Ikke åpne

Plassert på undersiden av det fremre servicedekslet



Rengjøre kjøretøyet

Plassert innvendig på baksiden av dekslet for det fremre servicerommet

OBS!

- Matt finish krever spesialbehandling for å beholde utseendet. Se operatørhåndboken.
- En PVD-kromfelg bør rengjøres med mildt såpevann. Ikke poler eller bruk etsende eller slipende rengjøringsmidler på en PVD-kromfelg.
- Ikke rengjør en vindskjerm med alkaliske eller syreholdige rengjøringsmidler, bensin eller løsemidler. Disse kan skade skjermen. Se operatørhåndboken.

704904936A_NO

**Forskjellige mønster (japansk modell)**

Denne dekalen er installert av forhandler

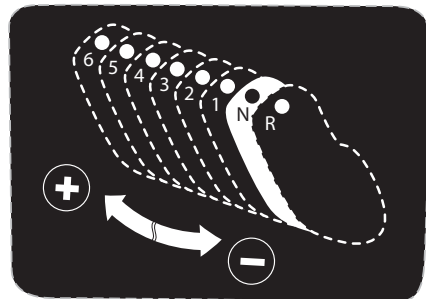

RAPPORTERE SIKKERHETSDEFEKTER

Din sikkerhet er meget viktig for Bombardier Recreational Products Inc. (BRP). Hvis du er bekymret over noe som gjelder kjøretøyets sikkerhet, bør du umiddelbart kontakte BRPs kundestøtte.

I tillegg til å varsle Bombardier Recreational Products Inc. bør du også umiddelbart informere i følgende myndigheter hvis du tror kjøretøyet har en defekt som kan føre til ulykke eller til personskade eller dødsfall:

- I USA, veimyndigheten National Highway Traffic Safety Administration (NHTSA)
- I Canada, Transport Canada
- I andre land, de kompetente myndighetene.

Hvis noen av disse myndighetene mottar lignende klager, kan det bli satt i gang undersøkelser, og hvis det blir oppdaget at en sikkerhetsdefekt finnes på en gruppe kjøretøy, kan det bli bestilt en kampanje for tilbakekalling og oppretting av feilen.

Disse myndighetene kan imidlertid ikke involvere seg i individuelle problemer mellom deg, forhandleren din eller Bombardier Recreational Products Inc.

For å kontakte NHTSA:



888-327-4236



1 800-424-9153



National Highway Traffic Safety Administration
1200 New Jersey Avenue, SE
Washington, DC 20590



www.safercar.gov

Slik tar du kontakt med Transport Canada:



819-994-3328 (Gatineau-Ottawa-området eller internasjonalt)
Grønt nummer: 1 800-333-0510 (i Canada)



Transport Canada - ASFAD
330 Sparks Street
Ottawa, ON
K1A 0N5



<https://www.tc.gc.ca/recalls>

KONTROLL FØR KJØRING

SJEKKLISTE FOR KONTROLL FØR KJØRING

Vi anbefaler at kjøretøyet gis en årlig sikkerhetsinspeksjon. Kontakt en autorisert Can-Am On-Road-forhandler for mer informasjon. Selv om det ikke kreves, anbefales det at en autorisert Can-Am On-Road-forhandler utfører forberedelser på kjøretøyet før sesongstart. Hvert besøk er en flott mulighet for forhandleren din for å verifisere om kjøretøyet er inkludert i enhver garantikampanje. Vi anbefaler også på det sterkeste at du oppsøker din lokale autoriserte Can-Am On-Road-forhandler så snart som mulig hvis du blir oppmerksom på eventuelle sikkerhetsrelaterte kampanjer.

ADVARSEL

Utfør en kontroll før start hver gang du skal kjøre, for å oppdage mulige problemer som kan oppstå. Kontrollen før kjøring kan hjelpe deg å følge med og oppdage slitasje og forringelse før de fører til problemer. Korrigjer eventuelle problemer du oppdager, for å redusere risikoen for motorstopp eller ulykke. Kontakt en autorisert Can-Am On-Road-forhandler hvis det er nødvendig.

Før du starter kjøretøyet, inspiser følgende:

Element	Fremgangsmåte	
Dekk	Se etter skade. Inspiser dekktrykk og slitasje på dekkmønster. Se <i>Vedlikeholdsprosedyrer</i> .	
Hjul og hjulmutrer	Se etter skade. Vri hver hjulmutter for å være sikker på at den sitter godt fast. Kontroller at mutteren på bakhjulsakselen er på plass.	
Drivbelte	Se etter frynser, kutt, hull og manglende tenner. Kontroller at den er riktig justert. Se under <i>Vedlikeholdsprosedyrer</i> for mer informasjon.	
Lekkasjer	Se etter lekkasjer under kjøringen.	
Deksler på oppbevaringsrom og hanskerom:	Trekk litt i dekslene for å kontrollere at alle er låst skikkelig på plass.	
ACS fjæring bak (grunnmodell er)	Sjekk oppblåsning. Se under <i>Grunnleggende prosedyrer</i> .	
Seter	Kontroller at setet er skikkelig festet.	
Speil	Rengjør og juster: (Se <i>speil</i> under <i>utstyr</i>).	
Bremsepedal	Trykk og kjenn etter at det er fast motstand. Pedalen må gå helt tilbake når den slippes.	

Element	Fremgangsmåte	✓
Gasshåndtak	Vri flere ganger. Forsikre deg om at det kan beveges fritt og går tilbake til tomgangsposisjon når det slippes.	
Girvelger	Forsikre deg om at girvelgeren fungerer som den skal i begge retninger og går tilbake til midtstilling når den slippes.	
Vekt	Sørg for at totalbelastningen på kjøretøyet (inkludert fører, passasjer, last og ekstrautstyr) ikke overstiger anbefalt last, som angitt på etiketten <i>Dekktrykk og maksimal belastning</i> .	
Tilhenger	Hvis du tauer en tilhenger, må du sjekke: <ul style="list-style-type: none"> – Lasten er ordentlig lastet og sikret – Dekslene er låst – Tilhengeren og sikkerhetskablene er ordentlig festet til hengerfestet – Tilhengerlystene fungerer og refleksene er rene – Dekkene er i god stand og har riktig trykk. 	
Radiatorvifte griller	Fjern eventuelt rusk fra ribbene. Ikke rengjør med høytrykksspyler ettersom det kan skade ribbene på radiatoren. Rengjør kun med trykkluft.	

Vri tenningsnøkkelen til posisjonen PÅ:

Element	Fremgangsmåte	✓
Flerfunksjons display	Kontroller målerne, indikatorene, meldingene og drivstoffnivået	
Lys	Kontroller at hovedlys, baklys, bremselys, blinklys og varselblinklys fungerer som de skal.	
Horn	Kontroller funksjon.	
Styring	Start motoren, og kontroller at styringen beveger seg lett.	
Motorstopp bryter	Kontroller at motorstoppbryteren virker som den skal.	
Parkerings brems	Start motoren, slipp parkeringsbremsen og forsikre deg om at bremseindikatorlampen på flerfunksjonsmåleren er av.	

Element	Fremgangsmåte	
Brems	Kjør sakte noen meter fremover og bruk deretter bremsen for å teste.	
Sikkerhets kort	Fest hanskerommet igjen og lukk dekslet etter å ha lest sikkerhetskortet.	

VEDLIKEHOLD

VEDLIKEHOLDSPLAN

Vedlikehold er svært viktig for å holde kjøretøyet i sikker driftstilstand.

Riktig vedlikehold er eierens ansvar. Et garantikrav kan avvises hvis eieren eller operatøren blant annet har forårsaket problemet på grunn av feil vedlikehold eller bruk.

Utfør periodiske kontroller, og følg vedlikeholdsplanen. **Vedlikeholdsplanen fritar ikke fra behovet for kontroll før kjøring.**

Det er god praksis og anbefales sterkt at man kontrollerer feilkoder som det første trinnet i vedlikeholdet.

ADVARSEL

Å ikke vedlikeholde kjøretøyet skikkelig i henhold til vedlikeholdsplan og prosedyrer kan gjøre det utrygt å bruke.

EPA-forskrifter – kjøretøy i Canada og USA

Et verksted eller en person som velges av eieren kan utføre vedlikehold, utskiftninger eller reparasjoner på kontrollenheter og systemer. Disse instruksjonene krever ikke komponenter eller service fra BRP eller autoriserte Can-Am On-Road-forhandlere.

Selv om en autorisert Can-Am On-Road-forhandler har en grundig teknisk kunnskap og verktøy for å betjene kjøretøyet, er den utslippsrelaterte garantien ikke betinget av bruk av en autorisert Can-Am On-Road-forhandler eller noe annet etablissement som BRP har et kommersielt forhold til.

Riktig vedlikehold er eierens ansvar. Et garantikrav kan avvises hvis eieren eller operatøren blant annet har forårsaket problemet på grunn av feil vedlikehold eller bruk.

For utslippsrelaterte garantikrav, begrenser BRP diagnose og reparasjon av utslippsrelaterte deler til autoriserte Can-Am On-Road-forhandlere. Du finner mer informasjon under *US EPA utslippsgaranti* i *Garanti*-avsnittet.

Du må følge instruksjonene for krav til drivstoff i drivstoffdelen av denne håndboken. Selv om bensin som inneholder mer enn ti volumprosent etanol er tilgjengelig, har US EPA utstedt et forbud mot bruk av bensin som inneholder mer enn 10 vol% etanol for dette kjøretøyet. Bruk av bensin med mer enn 10 volumprosent etanol i denne motoren kan skade utslippskontrollsystemet.

FØRSTE KONTROLL – 5 000 KM (3 000 MILES)

Utfør alle trinnene slik angitt i *Kontroll før kjøring*.

Bytt motorolje og oljefilter.

Kontroller bremsevæsknivået.

Kontroller at reversmekanismen fungerer.

Kontroller kjølevæsknivået.

Sjekk at kontrollbrytere og brytere til passasjeren fungerer som de skal.

Kontroller tilstanden og spenningen på drivreimen. (Utført av en autorisert Can-Am On-Road-forhandler)

Kontroller tiltrekkingsmomentet på mutteren på bakhjulsakselen. (Utført av en autorisert Can-Am On-Road-forhandler)

Kontroller visuelt tilstanden til bremseklosser og -skiver.

Kontroller at passasjerhåndtak ikke er løse.

Kontroller at fotbrett ikke er løse.

Kontroller om karosseripaneler er løse.

Kontroller funksjonen til lås, hengsler og nøkkelsylindre på dekslene til oppbevaringsrommene.

HVER 1500 KM (1000 MILES)

Sjekk giroljenivået.

HVER 15 000 KM (9 300 MILES) ELLER 1 ÅR (AVHENGIG AV HVA SOM INNTREFFER FØRST)

Utfør alle trinnene slik angitt i *Kontroll før kjøring*.

Bytt motorolje og oljefilter.

Kontroller bremsevæsknivået. Skift ut annenhvert år.

Kontroller bremseslanger.

Kontroller at reversmekanismen fungerer.

Kontroller radiator, slanger og vannpumpe.

Kontroller kjølevæsknivået.

HVER 15 000 KM (9 300 MILES) ELLER 1 ÅR (AVHENGIG AV HVA SOM INNTREFFER FØRST)

Utfør en trykktest på kjølesystemet.

Sjekk at kontrollbrytere og brytere til passasjeren fungerer som de skal.

Sjekk tilstanden til drivstoffslanger, drivstoffordampningsrør og -beholder.

Kontroller at batteritilkoblingene sitter godt.

Kontroller tilstanden og spenningen på drivreimen. (Utført av en autorisert Can-Am On-Road-forhandler)

Kontroller og etterstram eksosrør, klemringer, ledd, og tilstanden på pakninger.

Kontroller om det er unormal slark i styringen.

Kontroller parallelstagenes tilstand.

Undersøk om det er lekkasjer eller andre skader på støtdempere.

Kontroller tiltrekkingsmomentet på mutteren på bakhjulsakselen. (Utført av en autorisert Can-Am On-Road-forhandler)

Kontroller tilstanden til kuleledd.

Kontroller tilstanden til lagre på for- og bakhjul.

Kontroller tilstanden til bremseklosser og -skiver.

Kontroller at passasjerhåndtak ikke er løse.

Kontroller at fotbrett ikke er løse.

Kontroller om karosseripaneler er løse.

Kontroller funksjonen til lås, hengsler og nøkkelsylindere på dekslene til oppbevaringsrommene.

HVER 30 000 KM (19 000 MILES)

Skift ut luftfilteret og rengjør luftfilterhuset.

HVER 45 000 KM (28 000 MILES)

Skift oljefilteret i den hydrauliske styringsmodulen (HCM).

Skift beholderen til forfilteret.

HVER 45 000 KM (28 000 MILES)

Skift drivstoffilter (eller hvert femte år)

Skift kjølevæske (eller hvert femte år).

Skift ut tennpluggene.

Kontroller gummiføringene på armene til fjæringen foran.

FØRSTE KONTROLL

Etter de første 5 000 km (3 000 miles) anbefaler vi at kjøretøyet kontrolleres av en autorisert Can-Am On-Road-forhandler, verksted eller person etter eget valg. Dette vedlikeholdet er spesielt viktig og må ikke forsømmes.

MERK:

Den første kontrollen bekostes av kjøretøyet eier.

Vi anbefaler at denne inspeksjonen underskrives av den autoriserte Can-Am On-Road-forhandleren, verkstedet eller personen som du valgte til å utføre den første inspeksjonen.

Dato for inspeksjon

Underskrift av den autoriserte
Can-Am On-Road-forhandleren,
verkstedet eller personen

Navnet til den autoriserte Can-Am
On-Road-forhandleren, verkstedet
eller personen

VEDLIKEHOLDPROSEDYRER

Denne seksjonen inkluderer instruksjoner for grunnleggende vedlikeholdsprosedyrer.

På grunn av kompleksiteten til noen av vedlikeholdsprosedyrene, er det nødvendig med gode mekaniske ferdigheter.

Flere prosedyrer må utføres av en autorisert Can-Am On-Road-forhandler, reparasjonsverksted eller person som du selv velger.

Hvis du ikke er komfortabel med mekanikeren, ikke nøl med å kontakte en autorisert Can-Am On-Road-forhandler, verksted eller en person etter eget valg.

ADVARSEL

Slå av motoren, og følg disse vedlikeholdsprosedyrene når du utfører vedlikehold. Hvis du ikke følger prosedyrene nøye, kan du bli skadet av varme deler, bevegelige deler, elektrisitet, kjemikalier eller andre farer.

Motorolje

Anbefalt motorolje

Den samme oljen smører både motoren, girboksen, variatoren og den hydrauliske styremodulen (HCM).

Rotax®-motorer ble utviklet og godkjent med bruk av XPS™-olje.

BRP anbefaler at du alltid bruker XPS-olje eller tilsvarende.

MERKNAD

Ikke bruk tilsetningsstoffer med den anbefalte motoroljen.

Skader som skyldes bruk av olje som ikke egner seg for motoren eller tilsetning av tilsetningsmidler dekkes ikke nødvendigvis av den begrensede garantien fra BRP.

XPS anbefalt motorolje

4T 5W40 syntetisk blandingsolje

Hvis det anbefalte XPS-produktet ikke er tilgjengelig

Bruk en 5W40 4-takts SAE syntetisk motorolje som tilfredsstillter eller overgår følgende bransjespesifikasjoner for smøremiddel:

API-tjenesteklassifisering SJ, SL, SM eller SN

Kontroller alltid

API-servicemerkesertifisering på oljebeholderen, den må inneholde minst en av de angitte standardene.

Kontroll av motoroljenivå

MERKNAD

Hvis motoren brukes med feil oljenivå, kan den få alvorlige skader. Følg denne prosedyren for å få en nøyaktig lesning av motoroljenivået.

Motoren må være ved normal driftstemperatur for du kan utføre kontroll av oljenivået.

MERKNAD

Justering av oljenivået på en kald motor vil føre til overfylling.

1. Ta en kjøretur på minst 15 km (9 miles).
2. Parker kjøretøyet på flat mark og sett på parkeringsbremsen.
3. La motoren gå på tomgang i 10 minutter.

⚠ ADVARSEL

Eksosgass inneholder giftig karbonmonoksid som raskt kan samles opp i lukkede eller dårlig ventilerte områder. Ved inhalering kan dette føre til alvorlig personskade eller død. Kjør kun motoren i et åpent, godt ventilert område.

MERKNAD

Justering av oljenivået på en kald motor vil føre til overfylling.

4. Stopp motor.

MERK:

Kontroll av motorens oljenivå må utføres innen 2 minutter etter at motoren er stoppet.

- Åpne setet. Se *Åpne sete* under *Utstyr*.
- Skruløs og ta ut oljepeilestaven.



- Peilestav for olje
- Oljepåfyllingsrør

- Tørk av peilestaven.
- Sett tilbake peilestaven, og **skru den helt inn**.
- Skruløs og ta ut oljepeilestaven igjen.
- Kontroller motoroljenivået på peilepinnen. Det skal være nær eller på det øverste merket.

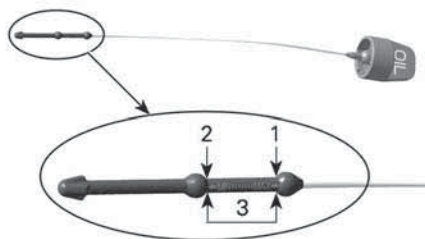

- MAX
- MIN
- Driftsområde, 500 ml (17 fl oz(US))

Oljenivå mellom merkene Nedre (MIN) og Øvre (MAX):

- Ikke fyll på olje.
- Sett inn og skru peilestaven skikkelig på plass.
- Lukk setet.

Oljenivå under MIN-merket:

- Fyll ca. 500 ml (17 fl oz (US)) med anbefalt olje.

MERK:

Oljemengden mellom MIN og MAX-merkene er 500 ml (17 fl oz(US)).

- Start motoren på nytt og la den gå på tomgang i 10 minutter.

⚠ ADVARSEL

Eksosgass inneholder giftig karbonmonoksid som raskt kan samles opp i lukkede eller dårlig ventilerte områder. Ved inhalering kan dette føre til alvorlig personskade eller død. Kjør kun motoren i et åpent, godt ventilert område.

MERKNAD

Justering av oljenivået på en kald motor vil føre til overfylling.

- Stopp motoren.
- Kontroller oljenivået på nytt.

MERK:

Kontroll av motorens oljenivå må utføres innen 2 minutter etter at motoren er stoppet.

- Gjenta trinnene ovenfor helt til oljenivået når peilepinnen mellom det nedre og øvre merket. **Ikke fyll for mye.**
- Sett inn og skru peilestaven skikkelig på plass.
- Lukk setet.

Skifte motoroljen og oljefilteret

- Kontroller at kjøretøyet står på et jevnt underlag før du skifter olje.

MERKNAD

Motoroljen og oljefilteret må skiftes ut samtidig. Oljeskift må utføres med varm motor.

⚠ FORSIKTIG

Motoroljen kan bli meget varm.

- Rengjør området rundt tappepluggen under bunnpannedekslet.
- Plasser et egnet tappekar under bunnpannen.
- Fjern tappepluggen og kast tetningskiven og O-ringene.

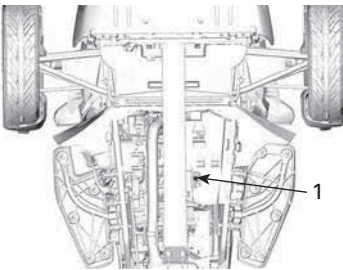
**TYPISK**

- Oljedreneringsplugg for motor

- Ta ut peilepinnen.
- La det gå nok tid til at all olje tappes ut.

- Rengjør området rundt den magnetiske tappepluggen i clutchdekslet.
- Plasser et egnet tappekar under clutchdekslet.
- Fjern den magnetiske oljetappepluggen og kast tetningskiven.

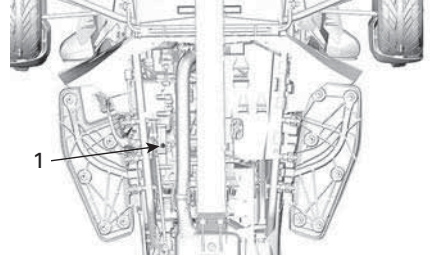
**TYPISK**

- Clutchdeksel, magnetisk tappeplugg

- Fjern venstre servicedeksel. Se *Service-deksel* under *Utstyr*.
- Kople fra koblingen til bremsenivåbryteren.

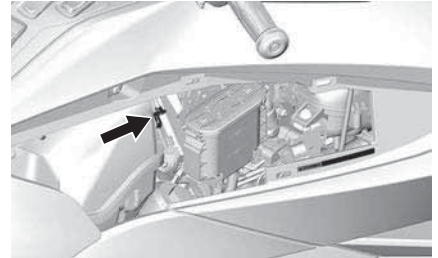

- Fjern begge bremsenivåbryterne fra bunnen av beholderen.

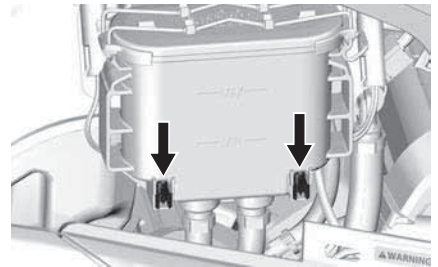

- Beveg de fjærbelastede klemmene og fjern beholderen fra støtten.

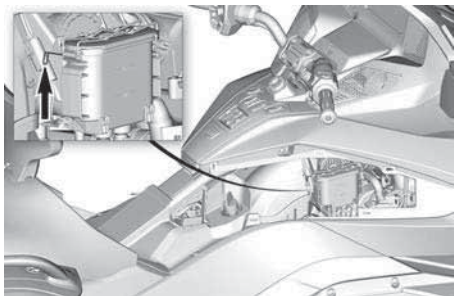

14. Beveg beholderen bakover og fest den til håndtaket med en strikkesnor.

MERKNAD

Ikke la beholderen henge fra slangene

15. Fjern dekselet til oljefilteret og kast O-ringene.
16. Fjern og kast oljefilteret.

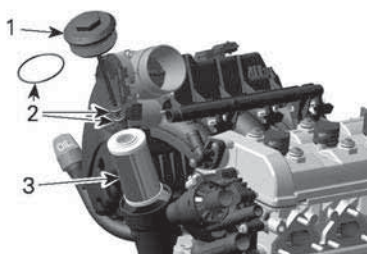

1. Oljefilterdeksel
2. O-ringer
3. Oljefilter

17. La det gå nok tid til at all olje tappes ut av clutchdekslet.
18. Kontroller og rengjør hulrom i oljefilteret for skitt og annen kontaminering.
19. Rengjør magneten på den magnetiske tappepluggen.
20. Bruk **NYE** tetningsskiver og O-ringer, og monter begge tappepluggene.

MERKNAD

Gjenbruk aldri tetningsskivene og O-ringene til tappepluggen. Skift alltid ut med nye.

21. Stram tappepluggene som angitt.

Strammemoment	
Tappeplugg (bunnpanne deksel)	28 ± 2 Nm (21 ± 1 lbf-ft)
Magnetisk tappeplugg (clutchdeksel)	20 ± 1 Nm (15 ± 1 lbf-ft)

22. Sett inn **NYTT** motoroljefilter.
23. Installer **NYE** O-ringer på dekselet til oljefilteret.
24. Installer dekselet til oljefilteret og stram den ifølge spesifikasjonen.

Strammemoment	
Oljefilterdeksel	25 ± 3 Nm (18 ± 2 lbf-ft)

25. Hell følgende mengde av den anbefalte oljen i oljetanken.

Når du utfører...	Mengde
Skifting av motorolje og motoroljefilter	4,7 l (5 qt (liq.,US))
Skifting av motorolje, motoroljefilter og HCM-overflatefilter	4,9 l (5,2 qt (liq.,US))

26. Sett bremsevæskebeholder på plass igjen.

1. Fest begge bremsenivåbryterne.
2. Sett festepinnen på baksiden av beholderen.

3. Kople til
bremsekontaktbryteren.
27. Sett tilbake peilestaven, og skru den helt inn.
28. Kontroller motoroljenivået. Se *Kontroll av motorens oljenivå* i denne delen

MERKNAD

Forsikre deg om at varsellampen for oljetrykk slukker innen 5 sekunder etter at motoren starter. Hvis varsellampen for oljetrykk lyser i mer enn 5 sekunder, STOPPER DU MOTOREN og kontrollerer oljenivået på nytt.

29. Sørg for at dekslet til motoroljefilteret, den magnetiske tappepluggen (clutchdeksel) og tappepluggen (bunnpannedeksel) ikke lekker.
30. Stopp motor.
31. Sett på venstre servicedeksel igjen.
32. Avfallshåndter brukt olje i henhold til lokale miljøforskrifter.

Luftfilter

Fjerning av luftfilter

1. Fjern høyre servicedeksel. Se *Servicedeksel* under *Utstyr*.

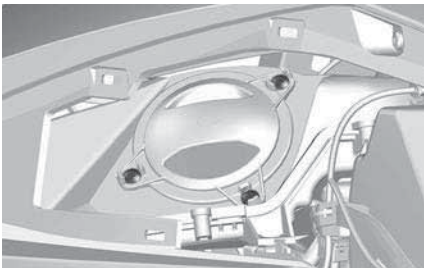

2. Fjern luftfilterdekslet og filteret.

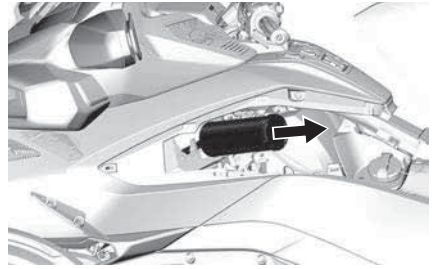

Inspeksjon av luftfilteret

Kontroller at luftfilterhuset er rent og uten skader.

MERKNAD

Det anbefales ikke å blåse trykkluft på papirfilteret. Det kan skade papirfibrene og reduserer filtreringsevnen når det brukes under støvete forhold.

MERKNAD

Ikke vask papirfilteret med noen form for vaskeoppløsning.

MERKNAD

Kontroller luftinntakسدemperen og fjern eventuelt støv eller smuss. Pass på at du ikke blåser eller flytter noe inn på den rene siden av motorluftinntaket (etter luftfilteret).

MERKNAD

Fjern eventuelt støv eller smuss som kan ha beveget seg eller flyttet seg inn på den rene siden av luftinntakسدemperen (etter luftfilteret). Rengjør ved å dra i støvet og ikke dytte det inn.

Skift luftfilteret etter behov i henhold til anbefalt vedlikeholdsplan og spesiell bruk (særlig i støvete omgivelser).

Montering av luftfilter

Sett luftfilteret forsiktig på plass.

MERK:

Luftfilteret må settes inn på riktig plass. Vennligst sørg for at setet/beholderen til inntaksslangen ikke er deformert før du setter inn luftfilteret.

Sett luftfilterdekslet riktig på plass, og sikre det deretter med alle skruene.

Strammemoment	
Skruer på luftfilterdeksel	$3 \pm 0.5 \text{ Nm}$ ($27 \pm 4 \text{ lbf-in}$)

Sett på høyre servicedeksel igjen.

Kjølevæske

Anbefalt motorkjølevæske

MERKNAD

Bruk alltid etylenglykolbasert frostvæske som inneholder korrosjonshindrende midler spesielt beregnet for forbrenningsmotorer av aluminium.

For å forhindre at frostvæsken forringes, bør du alltid bruke samme merke og grad. Ikke bland forskjellige merker eller grader med mindre kjølesystemet tømmes og fylles på nytt.

XPS anbefalt kjølevæske

Ferdigblandet kjølevæske med lang levetid

Hvis det anbefalte XPS-produktet ikke er tilgjengelig

Bruk en forhåndsblandet kjølevæske (50 % etylen, 50 % glykol) med lavt silikatinhold og lang levetid, laget spesielt for forbrenningsmotorer av aluminium.

Kontroll av motorens kjølevæsknivå

⚠ ADVARSEL

Hvis motoren er varm når kjølevæskebeholderen åpnes, kan kjølevæsken være meget varm og sprute ut. For å unngå forbrenninger må du kontrollere kjølevæsknivået når motoren er kald.

Slik kontrolleres kjølevæsknivået med kald motor:

1. Parker kjøretøyet på et jevnt, fast underlag.
2. Åpne dekslet på oppbevaringsrommet foran.
3. Ta av servicedekslet foran. Se *Servicedekse* under *Utstyr*.
4. Kontroller kjølevæsknivået på høyre side av beholderen. Kjølevæsken skal være synlig litt ovenfor COLD-nivåmerket.

MERK:

Hvis motoren er varm, må kjølevæsken være synlig uten å overstige HOT-nivåmerket.

5. Om nødvendig må du fylle på kjølevæske til den blir synlig litt over beholderens COLD-nivåmerke. Bruk en oljetrakt for å unngå søl. **Ikke fyll for mye.**
6. Slutt å fylle på kjølevæske straks væsken vises i røret.

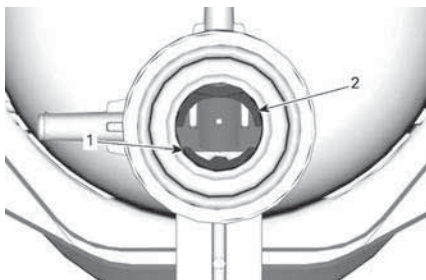

1. Referanselinje for HOT-nivå i kjølevæske
2. Referanselinje for COLD-nivå i kjølevæske

7. Sett på plass servicedekslet.

MERK:

Et kjølesystem som ofte må etterfylles, er en indikasjon på lekkasje eller motorproblemer. Kontakt en autorisert Can-Am On-Road-forhandler.

Radiatorvifter

Rengjøring av radiatorviftene

Fjern eventuelt smuss fra grillene.

MERK:

Ikke rengjør med høytrykksspyler ettersom det kan skade ribbene på radiatoren. Rengjør bare med trykkluft bakfra (blås luften bakfra og fremover).



MERK:

Når motoren går og kjøretøyet er stoppet eller kjører sakte, skyver radiatorviftene luft mot fremre ende av kjøretøyet. Når kjøretøyet kjører raskere skyver radiatorviftene luft mot bakre ende av kjøretøyet.

Batteri

Plassering av batteriet

Batteriet er plassert i fremre oppbevaringsrom.

Åpne oppbevaringsrommet foran for å få tilgang til batteriet.

Åpne glidelåsen til den indre foringen på **LIMITED-MODELLER**.

Ta av tilgangspanelet for batteriet.

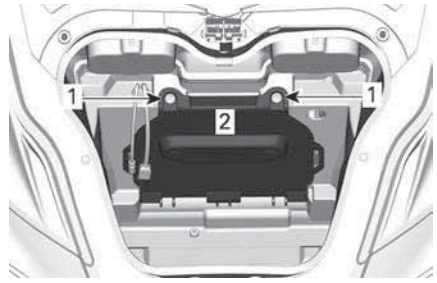

1. Skruer
2. Tilgangspanel for batteri

Skifte batteriet

Kjøretøyet er utstyrt med et vedlikeholdsfritt og forseglet batteri. Det er ikke nødvendig å etterfylle vann for å justere elektrolyttivået. Det kan hende batteriet må lades opp hvis kjøretøyet ikke har vært i bruk i minst én måned.

Bytte av batteri må alltid utføres av en autorisert Can-Am On-Road-forhandler.

⚠ ADVARSEL

Ikke bruk vanlige batterier av typen bly/syre. Syre kan lekke ut gjennom ventilasjonsåpningene på et vanlig bly/syre-batteri. Syre kan også lekke ut hvis batterikassen er sprukket eller skadet, og det kan gi alvorlige forbrenninger.

Batteriet kan lades mens det står på plass på kjøretøyet.

Du kan bruke en standard batterilader. Anbefalt ladestrømstyrke er 2 A. Hvis batteriet er flatt, kan motoren startes med strøm fra et bilbatteri (se avsnitt *Reparasjoner langs veien*).

Til lading hjemme kan du bruke en vedlikeholdslader for å lade batteriet langsomt. Denne typen lader kan være tilkoblet over lang tid uten å skade

batteriet. Følg alltid ladetiden som anbefales i instruksjonene for laderen.

MERKNAD

Følg instruksjonene som følger med batteriladeren. Feil lading kan skade batteriet.

Slik lader du batteriet:

1. Åpne oppbevaringsrommet foran.
2. Åpne glidelåsen til den indre foringen på **LIMITED-MODELLER**.
3. Ta av tilgangspanelet for batteriet.
4. Først koble den RØDE (+) kablen til den tilsvarende terminalen.

MERKNAD

Koble alltid den RØDE (+) kablen først for å unngå skader på det elektriske systemet til kjøretøyet.

5. Koble den SVARTE (-) kablen til den tilsvarende terminalen.

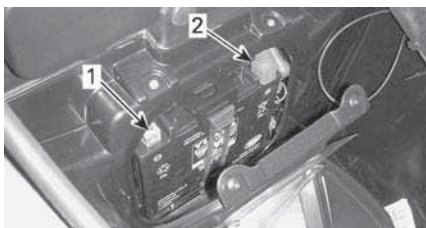

1. SVART (-) terminal
 2. RØD (+) terminal
6. Start batteriladeren. Ladetiden avhenger av ladehastigheten. Den anbefalte ladekapasiteten er 2 A.

Etter at batteriet er ladet:

7. Koble først fra den SVARTE (-) kablen.

MERKNAD

Koble alltid fra den SVARTE (-) kablen først for å unngå skader på det elektriske systemet til kjøretøyet.

8. Koble fra den RØDE (+) kablen.
9. Lukk batteriets tilgangspanel og frontbagasjerommet.

Drivreim

Kontroller justeringen av og tilstanden til drivreimen visuelt før hver gang du kjører.

Tilpassing og justering av stramming for drivreim skal alltid utføres av en autorisert Can-Am On-Road-forhandler i henhold til anvisningene under *Vedlikeholdsplan*.

Drivreimjustering

. Hvis reimen kommer utenfor den utvendige kanten av tannhjulet, må du få den riktig justert av en autorisert Can-Am On-Road-forhandler så snart som mulig.

MERK:

Drivreimen må **IKKE** være i kontakt med flensen fra **TANNHJULET FORAN**.

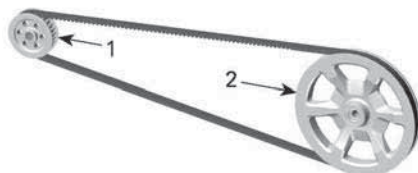

TYPISK

1. Fremre kjedehjul
2. Bakre kjedehjul

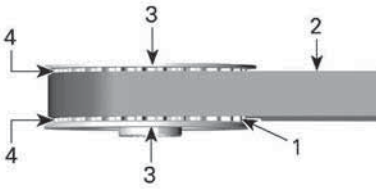

TYPEBILDE – FREMRE KJEDEHJUL

1. Tenner på kjedehjulet
2. Belte
3. Tannhjulflens
4. Mellomrom mellom flens og drivreim

Drivreimslitasje

Kontroller drivreimen med giret i fri og motoren av på et plant underlag med god plass – du må rulle kjøretøyet fremover eller bakover for å se hele lengden av drivreimen.

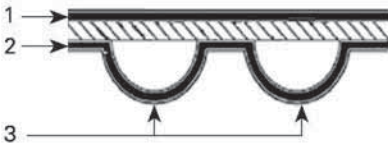





DRIVREIMOVERFLATER

1. Ytre overflate
2. Overflate på tannsidene
3. Tann

Kontrollere følgende tilstander:

Slitasjetilstand	Nødvendig tiltak
God tilstand 	Ingen
Hårtynne sprekker 	Følg med tilstanden
Mindre avskalling 	Følg med tilstanden

Slitasjetilstand	Nødvendig tiltak
Åpne sprekker 	Skift reimen
Hekteslitasje 	Skift reimen
Manglende tann 	Skift reimen
Drivreimmaterialet slitt, indre deler vises 	Skift reimen
Steinskade 	Skift reimen

MERK:

Hårtynne sprekker krever ikke utskifting av reimen, men må nøye følges med – de kan utvikle seg til åpne sprekker eller at tenner faller av slik at reimen må skiftes. Skade på midten av drivreimen krever eventuelt skifting av reimen, men hvis sprekken utvides til kanten av reimen, er det stor fare for feil på reimen.

Når drivreimen skiftes, må også tannhjulet skiftes slik at den nye drivreimen varer lenger.

Drivreimstramming

Hvis du merker vibrasjon i drivreimen eller hvis det hopper over tenner på tannhjulet, må du få justert strammingen av reimen så snart som mulig hos en autorisert Can-Am On-Road-forhandler. Vær særlig oppmerksom

under innkjøringsperioden (de første 1 000 km (600 miles)).

Hjul og dekk

ADVARSEL

Dekk som ikke er av anbefalt type eller som er skadet, slitt ned til indikatoren for minste mønsterdybde eller har riktig dekktrykk, kan føre til at du mister kontrollen.

Nye dekk fungerer ikke maksimalt før innkjøringsperioden er fullført. Bremsing, styring og VSS-ytelsen kan være redusert, så vær ekstra oppmerksom. Det tar omtrent 300 km (200 miles) kjøring med ofte nedbremsing for å kjøre dem inn. Hvis du ikke bremses ofte, tar det enda lenger tid å kjøre dem inn.

Dekkene er spesielt utviklet for dette kjøretøyet. Bruk kun BRP-anbefalte radialdekk. Disse kan bestilles fra en autorisert Can-Am On-Road-forhandler.

Når bakhjulet fjernes eller skiftes ut, må du gjøre følgende:

- Kontroller og rengjør bakre kjedehjul. Skift den ut hvis den er skadet eller ødelagt.
- Kontroller og rengjør bakaksella-grene. Skift den ut hvis den er skadet eller ødelagt.
- Skift ut og smør lagerpakningen på bakakselen.
- Skift ut og smør O-ringen på bakakselen.
- Kontroller og rengjør slitasjemansjettene på bakakselen. Skift den ut hvis den er skadet eller ødelagt.

Når bakhjulet fjernes eller skiftes ut, må du gjøre følgende:

- Skift ut bakre hjulmutter.
- Skift ut og smør lagerpakningen på bakakselen.
- Skift ut og smør O-ringen på bakakselen.

- Kontroller gummidemperen. Skift den ut hvis den er skadet eller ødelagt.

Dekktrykk

Bruk anbefalt dekktrykk for kalde dekk for optimal dekkytelse og slitasje. Undertrykk eller overtrykk kan forårsake ujevn slitasje på dekkene.

Anbefalt dekktrykk finner du på dekketiketten som er plassert på innsiden av høyre servicedeksel.

Når værtemperaturrendringer oppstår, endres også dekktrykket. En fall på 6 °C (10 °F) kan forårsake en tilsvarende fall på 1 psi (7 kPa) i dekktrykk. Sjekk dekktrykket ofte og juster det til riktig trykk

MERK:

Trykkforskjellen mellom dekkene på høyre og venstre side må ikke overstige 3,4 kPa (0,5 lbf/in²).

Dekkskade

Kontroller alle dekk og se etter:

- Kutt, revner og sprekker i dekkene.
- Utbulinger eller ujevnheter på dekkensiden eller i mønsteret.
- Stifter eller fremmedlegemer på dekkensiden eller i mønsteret.
- Luftlekkasjer (vislelyd) fra en felg som sitter skjevt, eller feil på luftventilen.

Hvis du oppdager noe av det ovenfor, må du få dekket reparert eller skiftet ut så snart som mulig hos en autorisert Can-Am On-Road-forhandler.

Dekkmønsterslitasje

Kontroller minste mønsterdybde ved å bruke mønsterslitasjeindikatoren (harde gummiribber støpt inn i mønsterbasen, 1 på figuren nedenfor). Kontroller på tre forskjellige steder i dekkmønsteret:

- Ytterkanten
- I midten

- Innerkanten.

Mønsterslitasjeindikatorene vises i dekkmønster som er slitt ned til minste mønsterdybde. Hvis du ser minst én mønsterslitasjeindikator, må du få dekket skiftet ut så snart som mulig hos en autorisert Can-Am On-Road-forhandler.

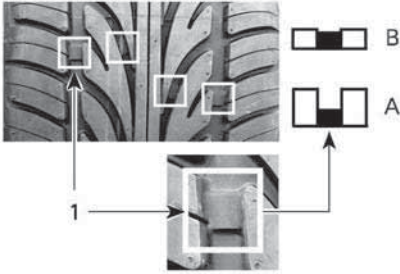

DEKKMØNSTERSLITASJE

1. Slitasjeindikator for dekkmønster

1. God mønsterdybde
2. Minste mønsterdybde, skift dekket

Det er normalt med ujevn slitasje på dekkene avhengig av veiforholdene og hvordan kjøretøyet kjøres. Innerkanten og ytterkanten på dekkene foran og midtpartiet i dekkmønsteret bak slites ujevnt avhengig av om du kjører mykt eller aggressivt.

Dekkrotasjon

Roter dekkene foran når mønsterdybden når 4 mm (5/32 tommer). Det vil forlenge dekkenes levetid.

⚠ ADVARSEL

Dekkene er utviklet for rotasjon i bare én retning. Ikke bytt om venstre og høyre forhjul. Dekkene må tas av felgene for å kunne rotere dem. Hvis et dekk monteres på feil side, får du dårligere veigrep og kan miste kontrollen.

⚠ FORSIKTIG

Ikke hold forhjulseiken mens du prøver å spinne forhjulet. Fingrene kan klemmes fast mellom hjulet og bremseklaven.

Dekkregistreringsskjema

Hvis et dekk skulle bli tilbakekalt, kan vi nå deg bare hvis vi har navnet og adressen din. Som kjøretøyprodusent har BRP et register over dekkidentifikasjonsnummeret (TIN – Tire Identification Number) som er tilordnet understellsnummeret (VIN – Vehicle Identification Number) (se *Kjøretøyidentifikasjon*) og informasjon om nåværende eier.

Hvis du skifter dekk på kjøretøyet, må du fylle ut et "Dekkregistreringsskjema" og sende det til dekkprodusentens forbrukertjenestegruppe. "Dekkregistreringsskjemaet" får du hos en autorisert Can-Am On-Road-forhandler.

Bremser

⚠ ADVARSEL

Nye bremsere vil ikke fungere med maksimal effekt før de er innkjørt. Bremselytelsen kan være redusert, så vær ekstra oppmerksom. Det tar omtrent 300 km (200 miles) med kjøring med hyppig nedbremsing for å kjøre inn bremsene. Hvis du ikke bremser så ofte, tar det enda lengre tid å kjøre dem inn.

Kontroll av bremsevæsknivå

Bruk kun DOT 4-bremsevæske fra en uåpnet beholder.

Slik kontrollerer du bremsevæsknivået:

1. Parker kjøretøyet på et jevnt, fast underlag.

- Fjern høyre servicedeksel. Se *Servicedeksel* under *Utstyr*.
- Kontrollerer bremsevæsknivået i beholderen. Det skal være over MIN.-linjen.

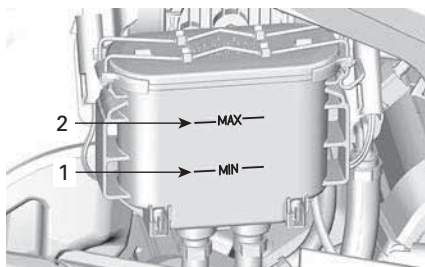

- MAX.-merke for bremsevæsknivå
 - MIN.-merke for bremsevæsknivå
- Tilsett væske etter behov. Se *Fylle på bremsevæske*.

⚠ FORSIKTIG

Lavt bremsevæsknivå kan tyde på lekkasjer eller slitte bremseklosser. Kontakt en autorisert Can-Am On-Road-forhandler.

Fylle på bremsevæske

- Rengjør påfyllingslokket.

⚠ ADVARSEL

Rengjør påfyllingslokket før du tar det av. Bruk kun DOT 4-bremsevæske fra en uåpnet beholder.

- Ta av påfyllingslokket.

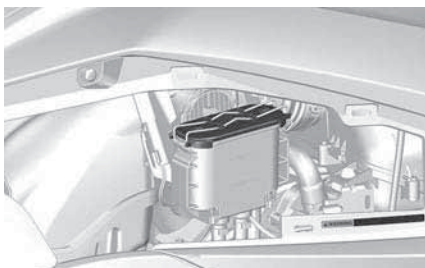

- Fyll på væske til MAX-merket.

MERK:

Skifte av bremseklosser øker bremsevæsknivået. Hvis de skiftes ved MAX-nivå, kan det forekomme søl av bremsevæske.

MERKNAD

Bremsevæske kan skade lakkerte overflater eller plastdeler. Tørk opp eventuelt søl.

- Monter påfyllingslokket på nytt og lås på plass.
- Sett på plass servicedekset.

Verifisering av bremsesystemet

Bremsene foran og bak er hydrauliske skivebrems. Disse bremsene er selvjusterende og trenger ingen ytterligere justering.

Bremsepedalen trenger heller ingen justering.

Sørg for at bremsene er i god stand ved å kontrollere følgende i henhold til anvisningene i *Vedlikeholdsplanen*:

- Om bremsesystemet har væskelekkasjer
- Om bremsepedalen kjennes svampaktig
- Om bremseskivene er meget slitte eller har skadet overflate
- Om bremseklossene er slitte, skadede eller løse.

Kontakt en autorisert Can-Am On-Road-forhandler hvis du oppdager problemer med bremsesystemet.

Frontlys

Kontrollerer frontlysenes lysstråle

- Kontroller at dekkene har riktig lufttrykk. Se *Dekktrykketiketten* under førersetet.
- På grunnmodeller kan du angi lufttrykk for bakhjulsfjæring til korrekt belastningsforhold (se merket for

Trykk for bakhjulsfjæring, også under førerasetet).

MERK:

For Limited-modeller justerer kompressoren kjøretøyet automatisk.

3. Plasser kjøretøyet foran en testflate som vist. Sørg for at kjøretøyet står på et flatt underlag.

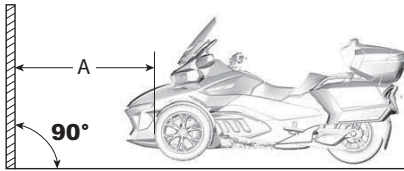

1. 10 m (33 fot)

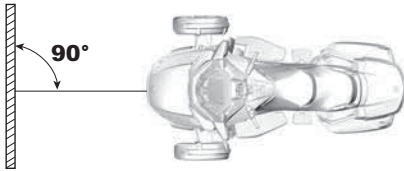

Trekk opp to linjer parallelt med bakken på følgende måte:

Linjer på testflaten	
Linje A	770 mm (30-5/16 tommer) over bakken
Linje B	718 mm (28-9/32 tommer) over bakken

4. Velg nærlyset.

MERKNAD

Sørg for at belastningsforholdene er representative for kjøreforholdene når du justerer frontlysene.

5. Lysstrålen er riktig justert når topplinjen av frontlysrefleksjonen er mellom linjene A og B.

Vertikal justering av frontlys

Når du justerer frontlysene, justeres lav og høy stråle samtidig.

1. Ta av speilbeslag.

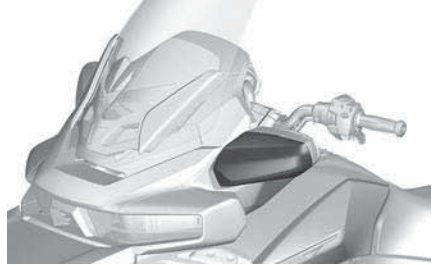

2. På australske modeller:

1. Koble fra blinklyskoblingen.



2. Ta ut skruen på enden av speilholderen.



3. Dra speilet litt for å lage mer plass.
3. Bruk Phillips-skrutrekkeren i verktøysett og vri frontlysjustereren for å justere frontlysene vertikalt.

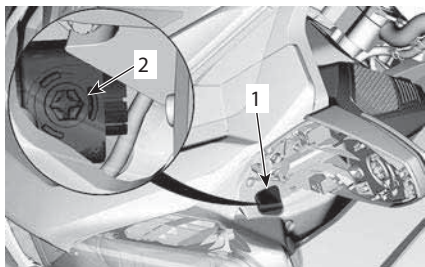

1. Tilgangshull
2. Frontlysjusterer

Justering av frontlys	
Heve lysstrålen	Drei justeringsskru en med klokken.
Senke lysstrålen	Drei justeringsskru en mot klokken.

4. Fest speilbeslaget igjen.

Horisontal justering av frontlys

1. Løft opp hanskerommet og flytt det vekk for å lage mer plass.



2. Sett hånden inn i åpningen og skyv skumdelen under displayet for å få tilgang til innsiden av konsollen. Det kan hende at du må flytte ledningsnett for å kunne jobbe.
3. Finn justeringen på frontlysinnfatning med fingrene.
4. Bruk den korte siden på unbrakonøkkel fra verktøysett og vri frontlysjustereren for å justere frontlysene horisontalt.

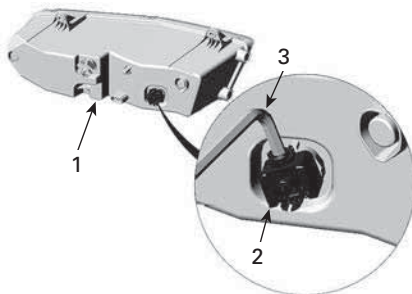

VENSTRE FRONTLYSJUSTERER VIST

1. Venstre frontlysinnfatning
2. Frontlysjusterer – horisontal justering
3. 6 mm unbrakonøkkel (Allen)
5. Juster frontlyset slik at midten av fokuspunktet (det lyseste punktet på veggen) er plassert ca. 160 mm (6,3 tommer) på hver side for senter av kjøretøyet.

STELL AV KJØRETØYET

Rengjøring av kjøretøyet

Ikke bruk høytrykksvasker (som de som brukes til bilvasking) til rengjøring da slike kan skade enkelte deler av kjøretøyet.

MERKNAD

En PVD-kromfelg bør rengjøres med mildt såpevann. Ikke poler eller bruk etsende eller slipende rengjøringsmidler på en PVD-kromfelg.

MERKNAD

Ikke rengjør vindskjermen med alkaliske eller syreholdige rengjøringsmidler, bensin eller løsemidler. Disse kan skade skjermen.

MERKNAD

For matte overflater, ikke bruk voks, detalj spray eller andre produkter som brukes på vanlig lakk. Ikke vask med slipende materialer. Ikke bruk mekaniske rengjøringsmidler eller poleringsmidler, og ikke gni for hardt.

Slik rengjør du kjøretøyet:

1. Skyll kjøretøyet grundig med vann for å fjerne løs skitt.
2. Bruk en myk, ren klut og vask kjøretøyet med vann blandet med et mildt rengjøringsmiddel, for eksempel såpe spesielt laget for motorsykler eller biler.

MERK:

Bruk av varmt vann fungerer godt for fjerning av insekter på vindskjermen og frontpaneler.

3. Se etter fett eller olje mens du vasker kjøretøyet. Du kan bruke et serviceprodukt eller et mildt avfetningsmiddel for bil. Følg instruksjonene fra produsenten nøye.

Serviceprodukt

XPS Roadster wash

4. Tørk av kjøretøyet med et vaske-skin eller en myk klut.

Kjøretøy med matt finish

MERKNAD

Ikke bruk voks, sprayvoks eller andre produkter som brukes på vanlig lakk på matte overflater. Ikke vask med slipende materialer. Ikke bruk mekaniske rengjøringsmidler eller poleringsmidler, og ikke gni for hardt.

For matte overflater: Vask for hånd med en myk vaskehanske og et mildt rengjøringsprodukt som trygt kan brukes på matt lakk. Bruk et mykt påføringsredskap og et mildt løsemiddel for å fjerne insekter og annet fremmedmateriale. Bløtlegg området før rengjøring. Gni lett.

Denne lakken kan kreve hyppigere rengjøring.

Kjøretøybeskyttelse

Bruk ikke-slipende voks på plastdeler.

MERKNAD

Ikke voks eller poler matte overflater (inkludert matte lakkoverflater).

Overflate	Anbefaling
Blanke lakkoverflater	Bruk kun ikke-slipende voks som er sikker for overflater med klarlakk.
Matte overflater	Ikke påfør voks

MERKNAD

Ikke poler vindskjermen med rengjøringsmiddel/poleringsmiddel for plast.



ADVARSEL

Ikke legg vinyl- eller plastbeskyttelse på setene. Overflaten kan bli glatt, og føreren og passasjerer kan gli av kjøretøyet.

OPPBEVARING OG KLARGJØRING FØR SESONGSTART

Oppbevaring

Hvis du ikke skal bruke kjøretøyet i løpet av en periode på fire måneder eller mer, for eksempel om vinteren, er det nødvendig med riktig lagring for å holde den i god stand.

BRP anbefaler at du lar din autoriserte Can-Am On-Road-forhandler, verksted eller person etter eget valg forberede ditt kjøretøy for lagring. Hvis det passer deg best, kan du imidlertid følge de grunnleggende prosedyrene nedenfor.

Slik klargjør du kjøretøyet for lagring

1. Kontroller kjøretøyet og la din autoriserte Can-Am On-Road-forhandler, verksted eller person etter eget valg ta seg av vedlikehold, reparasjon eller deleskifte hvis nødvendig.

MERK:

Amerikanske og kanadiske borgere kan lese *US EPA-utslippsgarantien* som står i *Garanti-avsnittet*, angående informasjon om garantikrav.

2. Skift motorolje og oljefilter. Kontakt en autorisert Can-Am On-Road-forhandler, et autorisert verksted eller en annen kompetent person som kan utføre vedlikehold, reparasjoner eller skifte deler.
3. Kontroller væsknivåene for kjølevæske, bremsevæske og clutchvæske.
4. Fyll drivstofftanken, tilsett drivstoffstabiliseringsmiddel og kjør motoren for å hindre at tanken rustet og drivstoffet forringes. Følg nøye instruksjonene på beholderen med drivstoffstabiliseringsmiddelet.
5. Pump opp alle dekk til anbefalt dekktrykk.
6. Rengjør kjøretøyet.

7. Smør alle kontrollkabler og låsesylindere samt dreiepunktene på alle spaker.
8. Lukk og lås alle oppbevaringsrom.
9. Dekk kjøretøyet med et gjennomtrengelig materiale (for eksempel en presenning). Unngå plast eller lignende materiale belagte materialer som ikke puster, som hindrer luftgjennomstrømming og lar varme og fukt akkumuleres.
10. Lagre kjøretøyet på et tørt sted, unna sollys, med liten variasjon i den daglige temperaturen.
11. Lad batteriet med langsom lading én gang per måned med den anbefalte ladehastigheten på 2 A. Det er ikke nødvendig å fjerne batteriet.

Klargjøring før sesongstart

Etter en lagringsperiode må kjøretøyet klargjøres og inspiseres. Gjør følgende:

1. Pakk ut og rengjør kjøretøyet.
2. Lad batteriet hvis det er nødvendig.
3. Utfør en kontroll før kjøring, og testkjør deretter kjøretøyet med lav hastighet.

Denne siden er blank med
hensikt

REPARASJONER PÅ VEIEN

RETNINGSLINJER FOR DIAGNOSE

MERKNAD

Hvis kjøretøyet må transporteres, må den ikke slepes – sleping kan forårsake alvorlige skader. Se *Hvordan transportere kjøretøyet i denne delen* hvis du vil ha mer detaljerte instruksjoner.

Vil ikke skifte til fri (nøytral)

Gjør følgende hvis girkassen ikke vil skifte til nøytral når kjøretøyet ikke beveger seg:

1. Motorens turtall økes automatisk til omtrent 1300 RPM, og deretter går den tilbake til tomgangshastighet.
2. Opptil tre forsøk blir utført.
3. Hvis det ikke virker, prøver du å skifte gir opp eller ned.

Kan ikke skifte gir

Få kjøretøyet transportert til nærmeste autoriserte Can-Am On-Road-forhandler.

Motoren starter ikke

Feilsøking

1. MOTOREN DREIES IKKE RUNDT

Sikkerhetsmeldingen som ruller over flerfunksjonsmåleren, er ikke bekreftet.

- Les sikkerhetsmeldingen, og trykk deretter på *MODE*-knappen (*Modus*).

Motorstopbryteren står på *AV*.

- Sett motorstopbryteren til *PÅ*.

Tenningsbryteren er satt til *AV*.

- Vri tenningsbryteren til *PÅ*.

Batteriet er flatt, eller dårlige batteritilkoblinger.

- Kontroller batteriets ladning. Lad opp hvis det er nødvendig (se under *vedlikeholdsprosedyrer*).
- Kontroller batteritilkoblingene i oppbevaringsrommet foran (se under *vedlikeholdsprosedyrer*).

Sikring har gått.

- Kontroller sikringens tilstand (se *Slik skifter du sikringer og lyspærer i denne delen*).

Girkassen står i gir.

- Trykk ned bremsepedalen hvis giret står i gir.

Nøkkelen ble ikke lest. Hvis startspærresystemet ikke kan lese nøkkelen, vil ikke motoren starte. Følgende forhold kan føre til at startspærresystemet ikke klarer å lese nøkkelen:

- Skadet databrikke
- En stor metallgjenstand er i nærheten av nøkkelen
- En elektronisk enhet er i nærheten av nøkkelen
- Den andre elektronisk kodede nøkkelen er i nærheten av hovednøkkelen
- Et sterkt elektromagnetisk felt i nærheten av nøkkelområdet
- *Hvis motoren ikke starter og en feilmelding vises i displayet, må du sørge for at de ovennevnte forholdene tas hånd om. Ta kontakt med en autorisert Can-Am On-Road-forhandler hvis problemet vedvarer selv om disse forholdene er fjernet.*

2. MOTOREN DREIER RUNDT, MEN STARTER IKKE

Lite drivstoff.

- Fyll på drivstofftanken. Se under *Grunnleggende prosedyrer*.

Svakt batteri.







- *Kontroller batteriets ladning. Lad opp hvis det er nødvendig (se under vedlikeholdsprosedyrer).*
- *Kontroller batteritilkoblingene i oppbevaringsrommet foran (se under vedlikeholdsprosedyrer).*

Problem med styringssystem for motor.

- *Kontroller om indikatorlampen for motorfeil er PÅ når du starter. Kontakt en autorisert Can-Am On--Road-forhandler, et autorisert verksted eller en annen kompetent person som kan utføre vedlikehold, reparasjoner eller skifte deler. Se inkluderte US EPA utslippsrelatert garanti for informasjon om garantikrav.*

MELDINGER PÅ FLERFUNKSJONSMÅLEREN

Viktig informasjon om kjøretøyets tilstand vises på flerfunksjonsmåleren. Når du starter motoren, må du alltid sjekke indikatorlamper som lyser, og spesialmeldinger på måleren.

Indikatorlamper (feil)			
Indikator	Melding/ Advarsel	Årsak	Tiltak
	DÅRLIG NØKKELE	Defekt nøkkel	Kontakt en autorisert Can-Am On-Road-forhandler.
	FEIL NØKKELE	Feil nøkkel	Bruk riktig nøkkel til kjøretøyet, eller kontakt en autorisert Can-Am On-Road-forhandler.
	CHECK KEY (kontroller nøkkel)	Defekt nøkkel	Kontakt en autorisert Can-Am On-Road-forhandler.
	HØY MOTORTEM- PERATUR	Motoren er overopphetet	<ul style="list-style-type: none"> – Stopp og vent til motoren er avkjølt. – Se etter lekkasjer. – Kontroller kjølevæskeni- vå og etterfyll (se <i>Vedlikeholdsprosedyrer</i>).
	SUSPENSION FAULT (feil i fjæring)	Feil med drift av luftstyrt fjæring	<ul style="list-style-type: none"> – Sjekk lufttrykket i luftfjæren – Sjekk posisjonssensoren til fjæringen bak – Få kjøretøyet transportert til nærmeste autoriserte Can-Am On-Road-forhandler for å sjekke min/ maks-kalibreringsverdiene til den luftstyrte fjæringen.
	BREMSEFEIL	Feil i EBD-systemet	Få kjøretøyet transportert til nærmeste autoriserte Can-Am On-Road-forhandler.
	TRANSMISSI ON SIGNAL FAULT	TCM-kompo- nent (Transmission Control Module)	<ul style="list-style-type: none"> – Ta ut nøkkelen, vent 20 sekunder og sett inn nøkkelen på nytt. – Få kjøretøyet reparert hos en autorisert Can-Am On-Road-forhandler.
	SJEKK DPS	Komponent i dynamisk servostyring	Få kjøretøyet reparert hos en autorisert Can-Am On-Road-forhandler.
	BREMSEFEIL – LITE BREMSEVÆ- SKE	Lite bremsevæske eller feil på føler	– Se etter bremsevæskelekkasjer.

Indikatorlamper (feil)			
Indikator	Melding/ Advarsel	Årsak	Tiltak
			– Kontroller bremsevæskeni­vå og etterfyll (se <i>Vedlikeholdsprosedyrer</i>).
	NØDMODUS	Feil på viktig motorstyrings komponent eller VSS	* Få kjøretøyet transportert til nærmeste autoriserte Can-Am On-Road-forhandler.
	LITE OLJE – STOPP MOTOREN	Lavt oljetrykk	– Se etter oljelekkasjer. – Kontroller oljenivå og etterfyll (se <i>Vedlikeholdsprosedyrer</i>).

* BRP anbefaler at kjøretøyet blir transportert når det er i NØDMODUS. Hvis du bruker kjøretøyet i NØDMODUS, må du unngå brå manøvrer og umiddelbart kjøre til nærmeste Can-Am On-Road-forhandler for å få reparert kjøretøyet før du kjører igjen. Ved NØDMODUS er turtallet begrenset, og dermed også kjøretøys hastighet.

Meldinger med viktig informasjon kan også bli vist midlertidig som utfyllende forklaring for indikatorlampene.



TYPISK

Når en digital advarsel vises, vil den vare i seks sekunder og deretter forsvinne i 60 sekunder. Den lille digitale indikatoren blinker i løpet av de 60 sekundene. Denne sekvensen gjentas tre ganger og opphører deretter i 15 minutter. I løpet av de 15 minuttene vil kun indikatorlampene være aktivert.

TING DU KAN GJØRE I FØLGENDE SITUASJONER

Tapte nøkler

Bruk reservenøkkelen til å få laget en ny hos en autorisert Can-Am On-Road-forhandler så snart som mulig. Hvis begge nøklene er mistet, må nøkkelsylinderen i oppbevaringsrommet bak og hengernøkkelsylinderen (hvis du bruker en BRP-henger) måtte byttes og kostnaden bæres av kjøretøyet eier.

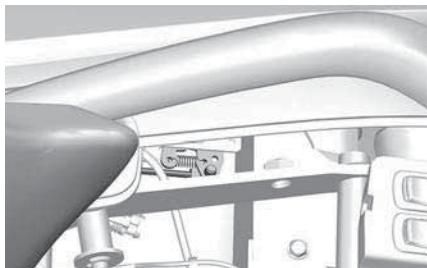

Kan ikke åpne oppbevaringsrommet på siden

Ta ut passasjerselet.



Skrut ut begge festeskruene fra tilgangspanelet.

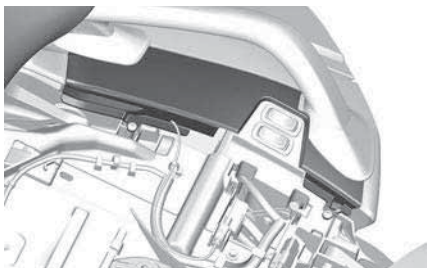

Trekk ut tilgangspanelet.

Skyv mekanismen som vist for å løsne låset.

Punktering

Hvis dekket har en **stor** punktering eller et kutt i mønsteret og er helt tomt for luft, må kjøretøyet transporteres til nærmeste Can-Am On-Road-forhandler. Se *Hvordan transportere kjøretøyet* for transportinstruksjoner.

Hvis et dekk har en **liten** punktering og dekket ikke er helt tomt, kan dekket repareres midlertidig. Et selvoppblåsende dekkettningsmiddel eller et dekkreparasjonssett kan brukes som en midlertidig reparasjon. Følg produsentens instruksjoner som følger med dekkettningsmiddelet eller dekkreparasjonssettet, og få dekket reparert hos en autorisert Can-Am On-Road-forhandler **så snart som mulig**.

Når et dekk er midlertidig reparert, må du kjøre sakte og forsiktig og kontrollere dekktrykket ofte til dekket skiftes eller repareres permanent.

Flatt batteri

Hvis batteriet er flatt eller leverer for lite strøm til å starte motoren, kan den startes med startkabler til et eksternt batteri.

ADVARSEL

Kople til startkablene som spesifisert i prosedyren for start med startkabler.

Batteriene kan avgis eksplosiv gass som kan antennes hvis startkablene ikke kobles til riktig.

MERKNAD**Ikke kople fra et utladet batteri.**

1. Parker kjøretøyet med startkabler nær fronten av ditt kjøretøy.
2. Skift giret til FRI (N).
3. Åpne dekslet på oppbevaringsrommet foran.
4. Ta av tilgangspanelet for batteriet.
5. Ta av det positive terminaldekslet og rengjør korrosjon fra batteripolene før du kople til startkablene.

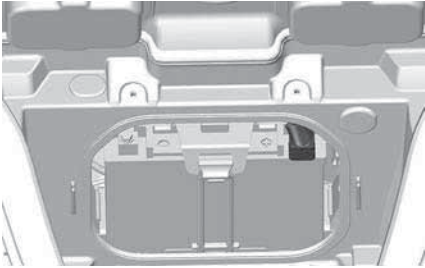

6. Begynn med å kople en ende av den RØDE startkabelen til den positive (+) terminalen på det utladede batteriet.
7. Koble den andre enden av den RØDE (+) startkabelen til den positive (+) terminalen på hjelpekjøretøyet med startkabler.
8. Kople en ende av den SVARTE startkabelen til den negative (-) terminalen på det utladede batteriet.
9. Kople den andre enden av den SVARTE startkabelen til den negative (-) terminalen på hjelpekjøretøyet med startkabler.
10. Start kjøretøyet med startkabler og la det gå på tomgang.
11. Start kjøretøyet på vanlig måte; hvis motoren ikke starter, vent et par minutter for du gjentar forsøket for å beskytte startermotoren og hjelpebatteriet.

MERK:

Hvis den fortsatt ikke starter, kan det være et problem med startsystemet. Få kjøretøyet transportert (se avsnittet *Transportere kjøretøyet*) til og reparert av nærmeste autoriserte Can-Am On-Road-forhandler.

12. Når kjøretøyet har startet, la begge kjøretøyene gå på tomgang et par minutter før du kople fra startkablene.
13. Fjern startkabler i motsatt rekkefølge av tilkoplingen.

MERK:

Hvis motoren stopper like etter at den har blitt startet med startkabler eller når kablene kobles fra, kan det være et problem med ladesystemet. Få kjøretøyet transportert (se avsnittet *Transportere kjøretøyet*) til og reparert av nærmeste autoriserte Can-Am On-Road-forhandler.

14. Få ladet opp batteriet helt opp med en batterilader (se *Vedlikeholdsprosedyrer*) eller hos en kvalifisert servicestasjon så snart som mulig.

Etter å ha ladet opp batteriet, få kjøretøyet kontrollert av en autorisert Can-Am On-Road-forhandler.

SLIK SKIFTER DU EN LYSPÆRE

Lys

Kjøretøyet har LED-er (lysemitterende dioder), og denne teknologien er kjent for å være svært pålitelig. Bare rygget lyset og blinklysene bak bruker pærer.

LED-teknologien er pålitelig, men hvis de allikevel ikke skulle fungere, må du få dem kontrollert hos en autorisert Can-Am On-Road-forhandler.

Prosedyren er kompleks, så ta kontakt med en autorisert Can-Am-forhandler for å skifte pærene i blinklyset bak og rygget lysene.

Australske modeller

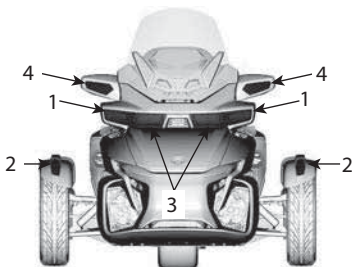

FORAN PÅ KJØRETØYET

1. Frontlys – nærlys
2. Posisjonslys
3. Frontlys – fjernlys
4. Retningslys

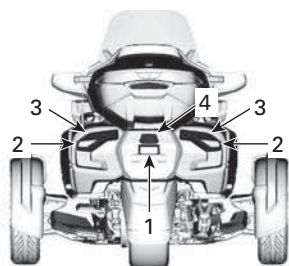

BAK PÅ KJØRETØYET

1. Nummerskiltlys
2. Baklys og bremselys
3. Blinklys
4. Ryggelys

Japanske modeller

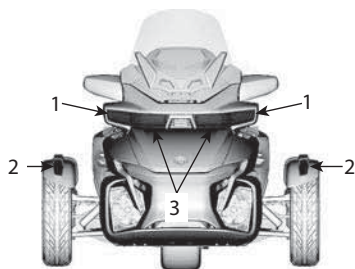

FORAN PÅ KJØRETØYET

1. Frontlys – nærlys
2. Posisjon/blinklys
3. Frontlys – fjernlys

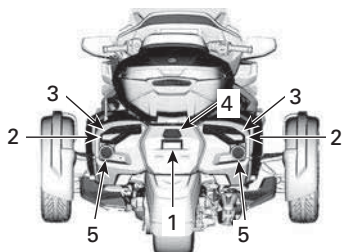

BAK PÅ KJØRETØYET

1. Nummerskiltlys
2. Baklys
3. Blinklys
4. Ryggelys
5. Bremselys

Alle andre modeller

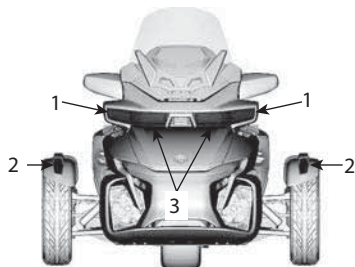

FORAN PÅ KJØRETØYET

1. Frontlys – nærlys
2. Posisjon/blinklys
3. Frontlys – fjernlys

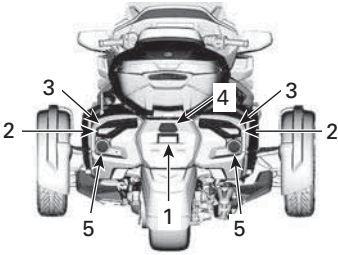

BAK PÅ KJØRETØYET

1. Nummerskiltlys
2. Baklys og bremselys
3. Blinklys
4. Signaturlys (bare Limited – Canada og USA)
5. Ryggelys

BYTTE SIKRINGER

Sikringer

Hvis noe av det elektriske tilbehøret på kjøretøyet slutter å virke, må du se etter sikringer som har gått, og eventuelt skifte disse.

Hvis det fremdeles er elektrisk feil, må du få kjøretøyet undersøkt hos en autorisert Can-Am On-Road-forhandler.

Plassering av sikringer

Sikringene er plassert i oppbevaringsrommet foran.

Åpne oppbevaringsrommet foran for å få tilgang til sikringene.

Åpne glidelåsen til den indre foringen på **LIMITED-MODELLER**.

Trykk ned på sikringsdekslene og løft dem av.

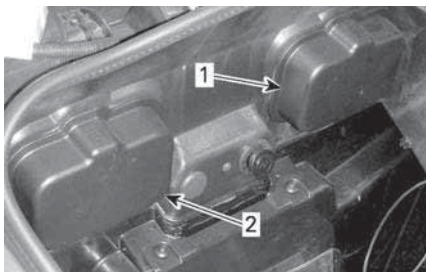

INNE I OPPBEVARINGSROMMET FORAN

1. Venstre sikringsdeksel
2. Høyre sikringsdeksel

Trykk ned klaffene og fjern sikringsboksdekslene.

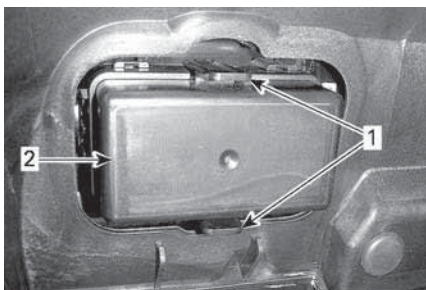

1. Tapper
2. Deksel på sikringsboks

Beskrivelse av sikringer

Se dekalen som er plassert mellom de to sikringsboksene for riktig identifisering.

Venstre sikringsboks

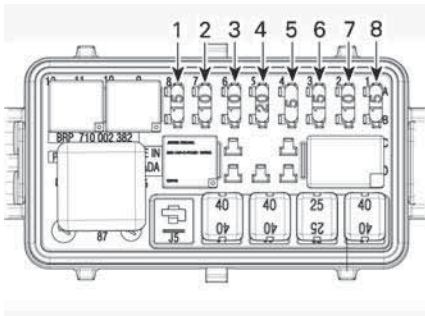

Si kring nr.	Beskrivelse	Klassifisering
1	Instrumentgruppe/DLC	15 A
2	Aktivering av ECM/VCM/MSR og D.E.S.S. / SAS / YAS / PRS	10 A
3	Dynamo	10 A
4	"WPM"	20 A
5	ECM	5 A
6	Injektorer/coiler	15 A
7	Aktivering av TCM, DPS/instrumentgruppe, drivstoffmåler og termometer for kjølevæske	10 A
8	H02S / CAPS / drivstoffpumpe / EVAP / CSV, PSR	15 A

Høyre sikringsboks

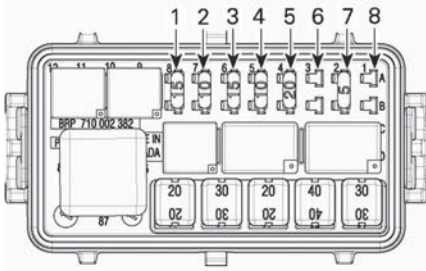

Si kring nr.	Beskrivelse	Klassifisering
1	Daglys / parklys / nummerskiltlys	15 A
2	Bremselys/ varsellys	10 A
3	Forsterker	15 A
4	Slepemodus	10 A
5	Signalhorn, lastutkobling	25 A
6	DC-plugger VKEY	5 A
7	DC-plugger VBAT	5 A
8	IKKE I BRUK	

MERK:

Når sikring 6 er satt inn, kan 12 V-strømuttaket bare brukes når tenningsbryteren er satt til PÅ. Når sikring 7 er satt inn, kan 12 V-strømuttaket alltid brukes.

Venstre JCase-sikringsboks

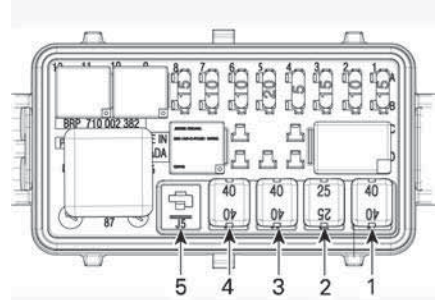

Si kring nr.	Beskrivelse	Klassifisering
1	VCM-pumpe	40 A
2	VCM-ventiler	25 A
3	DPS	40 A
4	Hovedkontroll (F1, F2, R4, R5)	40 A
5	Ikke i bruk	

Høyre JCase-sikringsboks

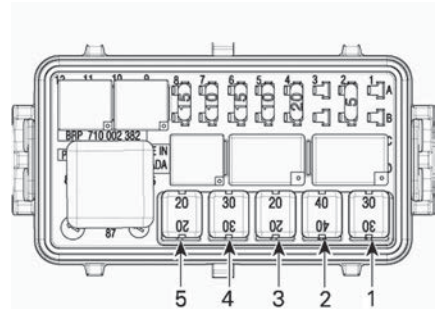

Si kring nr.	Beskrivelse	Klassifisering
1	Kjølevifte	30 A
2	Tilbehør	40 A

Si kring nr.	Beskrivelse	Klassi fise ring
3	TCM-solenoider	20 A
4	Nærlys (LO)	30 A
5	Fjernlys (HI)	20 A

Dynamosikring

Sikringsholderen er plassert på venstre side av batteriet.

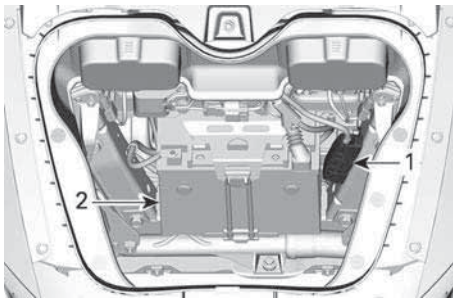

1. Sikringsholder
2. Batteri

For å kontrollere om sikringen er gått, fjerner du dekselet på sikringsholderen. Dersom metalldelen mellom de to terminalene er smeltet eller brutt, er sikringen gått.

Dynamo	80 A (må skiftes ut av en autorisert On-Road-forhandler).
--------	---

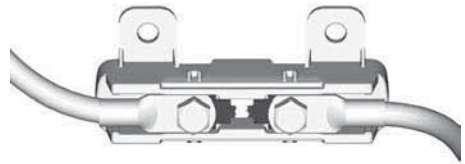

MERKNAD

Ikke skift ut en sikring som er gått, men få kjøretøyet transportert til nærmeste autoriserte Can-Am On-Road-forhandler, verksted eller en person etter eget valg.

Bytting av en sikring

1. Still tenningsbryteren på AV.
2. Trekk ut sikringen.
3. Kontroller om tråden har smeltet.

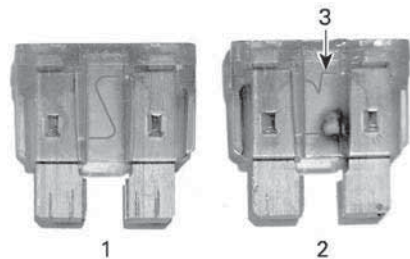

SIKRING

1. God sikring
2. Sikring har gått
3. Smeltet tråd
4. Skift ut sikringen med en sikring med samme kapasitet. Reserve-sikringer finnes i sikringsboksdekslet.

MERKNAD

Bruk av sikringer med høyere ampereverdi kan føre til alvorlig skade og føre til brann.

5. For å lukke sikringsboksdekslene plasserer du dekslene over

sikringene og trykker forsiktig ned til de klikker på plass.

6. For å lukke sikringsdekslene plasserer du dekslene over sikringsboksene og trykker forsiktig ned helt til sikringsdekslene festes.
7. Monter kurven og lukk oppbevaringsrommet foran.

TRANSPORTERE KJØRETØYET

Hvis kjøretøyet må transporteres, bør det fraktes på en flatvognhenger med riktig størrelse og kapasitet.

FORSIKTIG

Hvis du må skyve kjøretøyet, må du gjøre det fra høyre side slik at du kan nå bremsepedalen.

Hvis du trekker kjøretøyet bakover, må du være forsiktig så forhjulene ikke ruller over foten din.

MERKNAD

Ikke tau dette kjøretøyet – tauing kan gjøre alvorlig skade på kjøretøyet drivverk.

Når du kontakter en taue- eller transporttjeneste, pass på å spørre om de har en flatvogn, lasterampe eller hydraulisk rampe for å løfte kjøretøyet på en trygg måte, og festestropper. Kontroller at kjøretøyet fraktes på riktig måte som spesifisert i denne seksjonen.

MERKNAD

Ikke bruk kjetting til å feste kjøretøyet – den kan skade overflatefinishen eller plastkomponentene.

Gjør følgende for å klargjøre kjøretøyet for transport:

1. Skift giret til FRI (N).
2. Ta nøkkelen ut av tenningsbryteren.
3. Plasser en stropp rundt den nedre armen på hvert forhjulsoppheng.

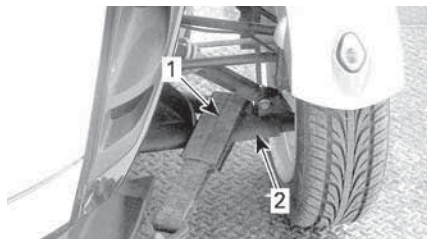

TYPISK

1. Stropp
2. Nedre opphengsarm

4. Fest stroppene til vinsjkabelen. Bruk om mulig ekstra kjetting eller stropper til å feste stroppene til vinsjkabelen som angitt nedenfor, for å unngå å skade støtfangeren.

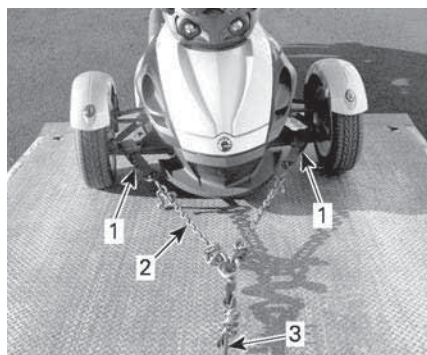

TYPISK

1. Stropp rundt de nedre opphengsarmene foran
2. Kjetting for å unngå å skade støtfangeren
3. Vinsjkabel

5. Pass på at parkeringsbremsen er løsnet.
6. Trekk kjøretøyet opp på flatvognhengeren med vinsjen.
7. Sett på parkeringsbremsen.
8. Forsikre deg om at kjøretøyet står i NØYTRAL (N).
9. Fest fronthjulene med en av metodene som er angitt nedenfor.

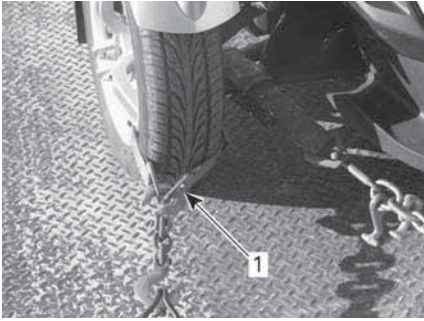

FESTE FORHJULENE – TYPEBILDEMETODE 1

1. Fest stroppen rundt felgen på hvert forhjul og til fremsiden av tilhengeren

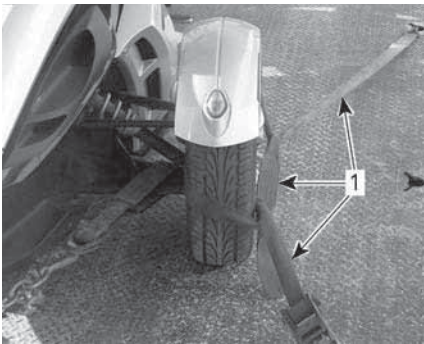

FESTE FORHJULENE – TYPEBILDEMETODE 2

1. Fest stropper rundt hvert hjul og fest dem foran og bak på tilhengeren

10. Før en låsestropp bare gjennom felgen på bakhjulet. Ikke før låsestroppen innenfor tannhjulet bak.

MERKNAD

Hvis du fører låsestroppen innenfor tannhjulet bak, kan det oppstå alvorlig skade på drivsystemet.

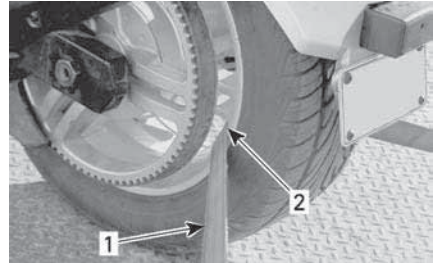

FESTE BAKHJULET - TYPEBILDE

1. Festestroppe
2. KUN gjennom felgen bak

11. Fest låsestroppen på bakhjulet godt til baksiden av tilhengeren med strammeren.

12. Kontroller at både for- og bakhjul er godt festet til hengeren.



TYPEBILDE – KJØRETØYET VENDER FOROVER VED SLEPING

1. Forhjul og bakhjul godt festet til tilhengeren

Denne siden er blank med
hensikt

TEKNISK INFORMASJON

IDENTIFIKASJON AV KJØRETØYET

Kjøretøyets hovedkomponenter (motor og ramme) identifiseres via ulike serienumre. Hvis det noen gang blir nødvendig å finne disse numrene for garantiformål eller for å spore kjøretøyet ditt hvis det blir stjålet. Den autoriserte Can-Am On-Road-forhandleren vil be om disse numrene hvis du fremsetter krav om garanti. Vi anbefaler på det sterkeste at du skriver ned alle serienumre på kjøretøyet ditt og oppgir dem til forsikrings-selskapet ditt.

Kjøretøyets identifikasjonsnummer

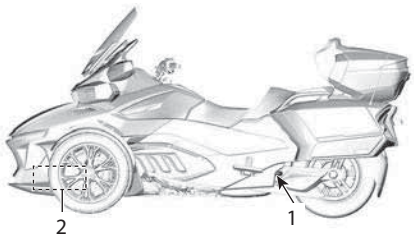

PLASSERING AV VIN

1. Svingarm (VIN-dekal)
2. Nedre ramme (understellsnummeret innstempelt på høyre side)

Australia



1. VIN (kjøretøyets identifikasjonsnummer)
2. Modellnummer

Japan



1. VIN (kjøretøyets identifikasjonsnummer)
2. Modellnummer

Canada og USA



1. VIN (kjøretøyets identifikasjonsnummer)
2. Modellnummer

Alle andre land

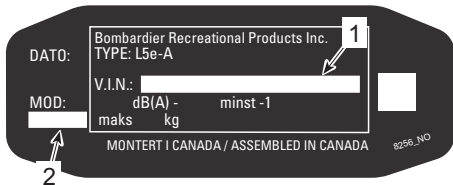

1. VIN (kjøretøyets identifikasjonsnummer)
2. Modellnummer

Motorens identifikasjonsnummer

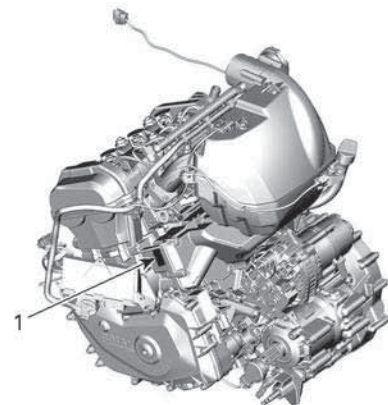

TYPISK

1. Plassering av EIN (motorens identifikasjonsnummer)

SAMSVARSDEKALER PÅ KJØRETØYET

Samsvarsdekal for EPA Nordamerikanske modeller

INFORMASJON OM ROADSTERENS UTSLIPP BOMBARDIER RECREATIONAL PRODUCTS INC.

DENNE ROADSTEREN ER I SAMSVAR MED BESTEMMELSENE FRA U.S. EPA OG CALIFORNIA SOM GJELDER FOR NYE MOTORSYKKLER I MODELLÅRET OG ER SERTIFISERT TIL EN UTSLIPPSSTANDARD FOR HC+NOx I GRAM/KILOMETER. Se brukerhåndboken for vedlikeholdsspesifikasjoner



VEHICLE EMISSION CONTROL INFORMATION BOMBARDIER RECREATIONAL PRODUCTS INC.

THIS VEHICLE CONFORMS TO U.S. EPA AND CALIFORNIA REGULATIONS APPLICABLE TO MODEL YEAR NEW MOTORCYCLES AND IS CERTIFIED TO AN HC+NOx EMISSION STANDARD OF GRAM/KILOMETER. See operator's guide for maintenance specifications

Slagvolum		Engine Displacement
Motorfamilie		Engine Family
Gjennomtrengingsfamilie		Permeation Family
Fordampningsfamilie		Evaporation Family
Kontrollsystem for eksosutslipp		Exhaust Emission Control System
Tomgangshastighet		Idle Speed
Drivstoff		Fuel

704907626_ID

RUTING AV VAKUUMSLANGE

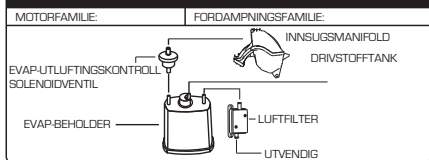

INFORMASJON OM STØYBEGRENSNING FOR MOTORSYKKEL

DENNE MOTORSYKKELEN OPPFYLLER DE AMERIKANSKE EPA-KRAVENE TIL STØYUTSLIPP PÅ dBA VED OPM I DEN FØDERALE TESTPROSEDYREN. MODIFISERINGER SOM FØRER TIL AT MOTORSYKKELEN OVERSKRIDER AMERIKANSKE STØYSTANDARDE ER STRENGT FORBUDT I HENHOLD TIL NASJONALE LOVER. SE BRUKERHÅNDBOKEN.

**TYPEBILDE – INNE I OPPBEVARINGS-
ROMMET FORAN**

Europeisk samsvarsdekal

Denne etiketten er plassert under førersetet.

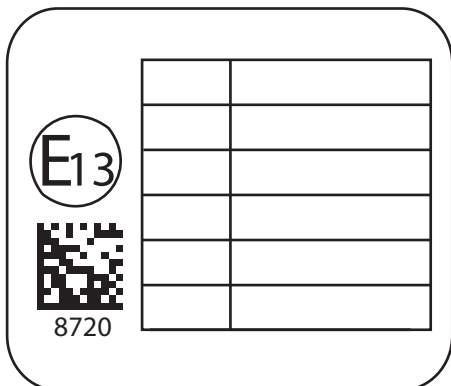

Samsvarsdekal for utrulling av alternativ drivstoffinfrastruktur

Modeller utenfor Nord-Amerika



PLASSERING NÆR BENSINLOKKET

REGULERINGER FOR STØY- OG UTSLIPPSKONTROLLSYSTEM

Det er forbudt å foreta ulovlige endringer på støykontrollsystemet!

U. S. føderal lovgivning og kanadiske lokale myndigheter kan forby følgende handlinger eller det som forårsaker dem:

1. Hvis systemet fjernes eller settes ut av drift av andre årsaker enn vedlikehold, reparasjon eller utskifting av innretninger eller designelementer som er innebygd i et nytt kjøretøy for støykontroll før salg eller levering til sluttkunden mens det er i bruk eller
2. Bruk av kjøretøyet etter at slike innretninger eller designelementer har blitt demontert eller satt ut av drift.

Følgende handlinger regnes som ulovlige endringer:

1. Fjerning eller endring eller punktering av lyddemperen eller en hvilken som helst motorkomponent som har som funksjon å fjerne motorens eksosgasser.
2. Fjerning, endring eller punktering av deler i innsugssystemet.
3. Utskifting av bevegelige deler av kjøretøy eller deler av eksosen eller inntakssystemet med ikke-kompatible deler.
4. Manglende vedlikehold.

RADIOFREKVENNS DIGITALT KODET SIKKERHETSSYSTEM (RF D.E.S.S. NØKKEL)

Denne enheten er i samsvar med FCC del 15 og den lisensfritatte RSS-standarden RSS-210 fra Industry Canada. Driften er avhengig av følgende to vilkår: (1) denne enheten skal ikke forårsake skadelig interferens, og (2) denne enheten må håndtere eventuell interferens som mottas, inkludert interferens som kan forårsake uønsket drift.

Le présent appareil est conforme aux CNR d'Industrie Canada applicables aux appareils radio exempts de licence. L'exploitation est autorisée aux deux conditions suivantes: (1) l'appareil ne doit pas produire de brouillage, et (2) l'utilisateur de l'appareil doit accepter tout brouillage radioélectrique subi, même si le brouillage est susceptible d'en compromettre le fonctionnement.

Endringer eller modifikasjoner som ikke er uttrykkelig godkjent av parten som er ansvarlig for overholdelse, kan frata brukeren retten til å bruke utstyret.

IC: 11538A-246416

FCC ID: 2ABBF-246416

LOVFESTET INFORMASJON OM MULTIFUNKSJONSINSTRUMENT

Teknisk informasjon

Sender:

- BT frekvensrekkevidde: 2402–2480 MHz
- BT versjon: 4.2 (ingen BTLE)
- BT utgangseffekt: < 8,5 dBm

Mottaker:

- FM driftsrekkevidde: 76 – 108 MHz

Produksent og adresse

Produsent:

- Robert Bosch LLC

Adresse:

- 38000 Hills Tech Drive,
Farmington Hills, MI 48331,
USA

For å vise lovfestet informasjon på kjøretøyets digitale display: Fra hjemskjermbildet, gå inn i hovedmenyen og hold joysticken trykket ned i mer enn 10 sekunder.

USA og Canada

Denne enheten er i samsvar med FCC del 15 og den lisensfritatte RSS-standarden RSS-210 fra Industry Canada. Bruk av apparatet må overholde følgende to betingelser:

- (1) at dette apparatet ikke forårsaker interferens, og
- (2) at dette apparatet må akseptere all interferens, også interferens som kan skape uønsket funksjon i enheten.

Le présent appareil est conforme aux CNR d'Industrie Canada applicables aux appareils radio exempts de licence. L'exploitation est autorisée aux deux conditions suivantes:

- (1) l'appareil ne doit pas produire de brouillage, et
- (2) l'utilisateur de l'appareil doit accepter tout brouillage radioélectrique subi, même si le brouillage est susceptible d'en compromettre le fonctionnement.

Endringer eller modifikasjoner som ikke uttrykkelig er godkjent av den organisasjonen som er ansvarlig for overholdelse, kan ugyldiggjøre brukens tillatelse til å kjøre kjøretøyet.

IC: 22868 - VDIBRHS01

FCC ID: 2AMJS - VDIBRHS01

RF-eksponering:

1. Utstyret er i samsvar med FCC RF-eksponeringsverdiene fastsatt for et ikke-kontrollert miljø.
2. Dette utstyret må monteres og brukes med en avstand på minst 20 cm fra alle personer.
3. Antennen(e) brukt til denne senderen må ikke plasseres eller brukes sammen med andre antenner eller sendere.

Mexico

IFETEL

Marca: Robert Bosch LLC

Modelo(s): VIPHI2BT

Número: RCPBOVI18-0967

NOM-121-SCT1-2009

La operación de este equipo está sujeta a las siguientes dos condiciones: (1) es posible que este equipo o dispositivo no cause interferencia perjudicial y (2) este equipo o dispositivo debe aceptar cualquier interferencia, incluyendo la que pueda causar su operación no deseada.

Brasil



03473-18-04473

Este equipamento opera em caráter secundário, isto é, não tem direito a

proteção contra interferência prejudicial, mesmo de estações do mesmo tipo, e não pode causar interferência a sistemas operando em caráter primário.

Japan

Denne enheten er anerkjent i henhold til japansk radiolov (電波法) og japansk telekommunikasjonslovgivning (電気通信事業法). Denne enheten må ikke

modifiseres (ellers vil det utstedte typenummeret bli ugyldig).

Europa

Samsvarserklæring

Forenklet EU samsvarserklæring i henhold til Radio Equipment Directive 2014/53/EU



DE

Hiermit erklärt Robert Bosch LLC, dass der Funkanlagentyp VIPHI2BT der Richtlinie 2014/53/EU entspricht. Der vollständige Text der EU-Konformitätserklärung ist unter der folgenden Internetadresse verfügbar: eu-doc.bosch.com

FR

Le soussigné, Robert Bosch LLC, déclare que l'équipement radioélectrique du type VIPHI2BT est conforme à la directive 2014/53/UE.

Le texte complet de la déclaration UE de conformité est disponible à l'adresse internet suivante: eu-doc.bosch.com

BG

С настоящото Robert Bosch LLC декларира, че този тип радиосъоръжение VIPHI2BT е в съответствие с Директива 2014/53/ЕС.

Цялостният текст на ЕС декларацията за съответствие може да се намери на следния интернет адрес: eu-doc.bosch.com

EL

Με την παρούσα ο/η Robert Bosch LLC, δηλώνει ότι ο ραδιοεξοπλισμός VIPHI2BT πληροί την οδηγία 2014/53/ΕΕ. Το πλήρες κείμενο της δήλωσης συμμόρφωσης ΕΕ διατίθεται στην ακόλουθη ιστοσελίδα στο διαδίκτυο: eu-doc.bosch.com

CS

Tímto Robert Bosch LLC prohlašuje, že typ rádiového zařízení VIPHI2BT je v souladu se směrnicí 2014/53/EU. Úplné znění EU prohlášení o shodě je k dispozici na této internetové adrese: eu-doc.bosch.com

DA

Hermed erklærer Robert Bosch LLC, at radioudstyrstypen VIPHI2BT er i overensstemmelse med direktiv 2014/53/EU.

EU-overensstemmelseserklæringens fulde tekst kan findes på følgende internetadresse: eu-doc.bosch.com

ET

Käesolevaga deklareerib Robert Bosch LLC, et käesolev raadioseadme tüüp VIPHI2BT vastab direktiivi 2014/53/EL nõuetele.

ELi vastavusdeklaratsiooni täielik tekst on kättesaadav järgmisel internetiaadressil: eu-doc.bosch.com

ES

Por la presente, Robert Bosch LLC declara que el tipo de equipo radioeléctrico VIPHI2BT es conforme con la Directiva 2014/53/UE.

El texto completo de la declaración UE de conformidad está disponible en la dirección Internet siguiente: eu-doc.bosch.com

FI

Robert Bosch LLC vakuuttaa, että radiolaitetyyppi VIPHI2BT on direktiivin 2014/53/EU mukainen.

EU-vaatimustenmukaisuusvakuutuksen täysimittainen teksti on saatavilla seuraavassa internetosoitteessa: eu-doc.bosch.com

EN

Hereby, Robert Bosch LLC declares that the radio equipment type VIPHI2BT is in compliance with Directive 2014/53/EU.

The full text of the EU declaration of conformity is available at the following internet address: eu-doc.bosch.com

HR

Robert Bosch LLC ovime izjavljuje da je radijska oprema tipa VIPHI2BT u skladu s Direktivom 2014/53/EU. Cjeloviti tekst EU izjave o sukladnosti dostupan je na sljedećoj internetskoj adresi: eu-doc.bosch.com

HU

Robert Bosch LLC igazolja, hogy a VIPHI2BT típusú rádióberendezés megfelel a 2014/53/EU irányelvnek.

Az EU-megfelelőségi nyilatkozat teljes szövege elérhető a következő internetes címen: eu-doc.bosch.com

IT

Il fabbricante, Robert Bosch LLC, dichiara che il tipo di apparecchiatura radio VIPHI2BT è conforme alla direttiva 2014/53/UE.

Il testo completo della dichiarazione di conformità UE è disponibile al seguente indirizzo Internet: eu-doc.bosch.com

LT
Aš, Robert Bosch LLC, patvirtinu, kad radijo įrenginių tipas VIPHI2BT atitinka Direktyvą 2014/53/ES.
Visas ES atitikties deklaracijos tekstas prieinamas šiuo interneto adresu: eu-doc.bosch.com

LV
Ar šo Robert Bosch LLC deklarē, ka radioiekārta VIPHI2BT atbilst Direktīvai 2014/53/ES.
Pilns ES atbilstības deklarācijas teksts ir pieejams šādā interneta vietnē: eu-doc.bosch.com

MT
B'dan, Robert Bosch LLC, niddikjara li dan it-tip ta' tagħmir tar-radju VIPHI2BT huwa konformi mad-Direttiva 2014/53/UE.

It-test kollu tad-dikjarazzjoni ta' konformità tal-UE huwa disponibbli f'dan l-indirizz tal-Internet li ġej: eu-doc.bosch.com

NL
Hierbij verklaar ik, Robert Bosch LLC, dat het type radioapparatuur VIPHI2BT conform is met Richtlijn 2014/53/UE.
De volledige tekst van de EU-conformiteitsverklaring kan worden geraadpleegd op het volgende internetadres: eu-doc.bosch.com

PL
Robert Bosch LLC niniejszym oświadcza, że typ urządzenia radiowego VIPHI2BT jest zgodny z dyrektywą 2014/53/UE.
Pełny tekst deklaracji zgodności UE jest dostępny pod następującym adresem internetowym: eu-doc.bosch.com

PT
O(a) abaixo assinado(a) Robert Bosch LLC declara que o presente tipo de equipamento de rádio VIPHI2BT está em conformidade com a Diretiva 2014/53/UE.

O texto integral da declaração de conformidade está disponível no seguinte endereço de Internet: eu-doc.bosch.com

RO
Prin prezenta, Robert Bosch LLC declară că tipul de echipamente radio VIPHI2BT este în conformitate cu Directiva 2014/53/UE.
Textul integral al declarației UE de conformitate este disponibil la următoarea adresă internet: eu-doc.bosch.com

SV
Härmed försäkrar Robert Bosch LLC att denna typ av radioutrustning VIPHI2BT överensstämmer med direktiv 2014/53/UE.

Den fullständiga texten till EU-försäkran om överensstämmelse finns på följande webbadress: eu-doc.bosch.com

SL
Robert Bosch LLC potrjuje, da je tip radijske opreme VIPHI2BT skladen z Direktivo 2014/53/UE.
Celotno besedilo izjave EU o skladnosti je na voljo na naslednjem spletnem naslovu: eu-doc.bosch.com

SK
Robert Bosch LLC týmto vyhlasuje, že rádiové zariadenie typu VIPHI2BT je v súlade so smernicou 2014/53/EÚ.
Úplné EÚ vyhlásenie o zhode je k dispozícii na tejto internetovej adrese: eu-doc.bosch.com

IS
Robert Bosch LLC lýsir því hér með yfir að þráðlausi fjarskiptabúnaðurinn VIPHI2BT er í samræmi við tilskipun 2014/53/ESB.

Óstytta texta ESB-samræmisfyrirlysingarinnar er að finna á veffanginu: eu-doc.bosch.com

Liechtenstein
Hiermit erklärt Robert Bosch LLC, dass der Funkanagentyp VIPHI2BT der Richtlinie 2014/53/EU entspricht.
Der vollständige Text der EU-Konformitätserklärung ist unter der folgenden Internetadresse verfügbar: eu-doc.bosch.com

NO
Hermed erklærer Robert Bosch LLC at radioutstyrstypen VIPHI2BT er i samsvar med direktiv 2014/53/EU.
Hele teksten i EU-samsvarserklæringen finnes på følgende internettadresse: eu-doc.bosch.com

RU
Компания Robert Bosch LLC настоящим заявляет, что радиотехническое оборудование категории VIPHI2BT отвечает требованиям Директивы 2014/53/EU.

Полный текст декларации соответствия ЕС доступен на сайте eu-doc.bosch.com.

Denne siden er blank med
hensikt

TEKNISKE SPESIFIKASJONER

TEKNISKE SPESIFIKASJONER

På grunn av vårt pågående program for produktkvalitet og produktutvikling forbeholder BRP seg retten til å når som helst forandre design og spesifikasjoner og/eller gjøre tillegg til eller forbedringer av produktene, uten å dermed påta seg noen forpliktelse til å montere disse i tidligere produserte produkter.

MOTOR			
Motortype		ROTAX 1330, ACE 4-takt, dobbel overliggende kamaksel (DOHC), nedkjølt med kjølevæske	
Antall sylindere		3	
Antall ventiler		12	
Boring		84 mm (3,31 tommer)	
Slaglengde		80 mm (3,15 tommer)	
Slagvolum		1 330 cm ³ (81,16 tommer ³)	
Kompresjonsforhold		12:1	
Smøring	Type		Tørroppstilt med separat oljetank og oljekjøler
	Motoroljefilter		BRP Rotax mikroglassfiber, utskiftbar
	Skift gir/HCM-oljefilteret.		BRP Rotax flerlags overflatefilter, utskiftbart
	Motorolje kapasitet	Oljeskift med nytt oljefilter	4,7 l (5 qt (liq.,US))
		Oljeskift med nytt motoroljefilter og HCM-oljefilter	4,9 l (5,2 qt (liq.,US))
Anbefalt motorolje		Se <i>Anbefalt motorolje</i> i avsnittet <i>Vedlikeholdsprosedyrer</i> i denne veiledningen	
Clutch	Type		Hydraulisk clutch pluss våt lamellclutch som styres automatisk av TCM
	Turtall		1100 omdr/min.
Eksossystem			3-i-1-manifold, hovedeksospotte med katalysator, med sekundær eksospotte
Luffilter			Papirelement

GIRKASSE		
Type		Sekvensiell elektronisk 6-trinns girkasse (SE6) med fjernstyrt elektronisk reverssperre
KJØLESYSTEM		
Type		Væskekjølt, dobbel radiator med kjølevifter
Kjølevæske	Type	Se <i>Anbefalt kjølevæske</i> i avsnittet <i>Vedlikeholdsprosedyrer</i> i denne veiledningen
	Kapasitet	4,2 l (1,1 gal (liq.,US))
ELEKTRISK SYSTEM		
Type tenningsystem		Elektronisk tenning med spole med to utganger
Tenningsinnstilling		Ikke justerbar
Tennplugg	Mengde	3
	Modell og type	NGK MR7BI-8 (iridium) eller tilsvarende
	Åpning	0,7 - 0,8 mm (0,028 - 0,031 tommer)
Begrense rinnstilling motors OPM	Fremover	8100 o/min med drivverk koblet til
		7500 O/MIN med åpen clutch eller i nøytral
Batteri	Type	Vedlikeholdsfritt
	Spenning	12 volt
	Nominell klassifisering	21 A•h
	Anbefalt ladehastighet	2 A
Fjern-/nærlys		Lysdiode
Baklys/bremselys		Lysdiode
Blinklys		Lysdiode
Posisjonslys		Lysdiode
Nummerskiltlys		5 W

ELEKTRISK SYSTEM	
Ryggelys	2 x 21 W
Sikringer	Se <i>Sikringer</i> under <i>Slik skifter du sikringer og lyspærer</i>

DRIVSTOFFSYSTEM		
Drivstofftilførsel	Type	Flerpunkts elektronisk drivstoffinnsprøytning (EFI) med elektronisk gasskontroll (ETC) Enkelt gasspjeldhus (54 mm) med aktuator
Drivstoffpumpe	Type	Elektrisk modul i drivstofftank
Tomgangshastighet		900 OPM Elektronisk styrt, ikke justerbar
Drivstoff	Type	Super blyfri bensin
	Minimum oktan	87 pumpemerket AKI (RON+MON)/2
		92 RON
	Anbefalt oktan	91 pumpemerket AKI (RON+MON)/2
95 RON		
Drivstofftankkapasitet		26,5 l (7 gal (liq.,US))

DRIVSYSTEM	
Drivmetode til bakhjul	Karbonforsterket drivreim
Drivforhold til bakhjul	79/28

STYRING	
Type	Dynamisk servostyring (DPS)

FJÆRING FORAN		
Opphengstype		Doble opphengsarmer med stabilisatorstag
Fjæringsbevegelse		174 mm (6,9 tommer)
Støtdemper	Ant	2

FJÆRING FORAN		
	Type	Oljedemper
Justering av fjærenes forhåndsbelastning		Ikke justerbar

FJÆRING BAK		
Opphengstype	Grunnmodeller	Svingarm med enkel støtdemper med manuelt justerbar pneumatisk forspenning
	Limited-modeller	Svingarm med enkel støtdemper. Luftstyrt fjæring (ACS). Kompressorstyrt
Fjæringsbevegelse		152 mm (6 tommer)
Støtdemper	Ant	1
	Type	Oljedemper
Justering av forspenning (grunnmodeller)		Justerbart lufttrykk: 135 til 625 kPa (20 til 91 lbf-tommer ²)
Justering av forspenning (ACS med automatisk justering)		Luftstyrt fjæring med svingarm med enkel demping med automatisk justering av høyden

BREMSER		
Type		Fotaktivert, fullstendig integrert hydraulisk 3-hjuls bremsesystem med ABS og EBD
Forbrems		Doble skiver på 270 mm (11 tommer), radiale monterte Brembo monoblokk-kalipere med 4 stempler, 2-klossers
Bakbrems		Enkel skive på 270 mm (11 tommer) med enstempels flytende kaliper med integrert parkeringsbrems
Bremssevæske	Kapasitet	480 ml (16,2 fl oz (US))
	Type	DOT 4
Parkeringsbrems		Mekanisk, elektrisk drevet til bakre bremsekaliper

BREMSE	
Minste bremseklosstykkelse	1 mm (0,04 tommer)
Minste bremseskivetykkelse	6,4 mm (0,252 tommer)
Maksimal bremseskivevridning	0,100 mm (0,004 tommer)

DEKK		
Type (bruk kun radialdekk anbefalt av BRP)	Foran	Kenda KR31 MC165/55R15 55H
	Bakre	Kenda KR21A MC225/50R15 76H
Trykk	Se alltid den aktuelle etiketten <i>Dekktrykk og maksimal belastning.</i> MERK: Trykkforskjellen mellom dekkene foran må ikke overstige 3,4 kPa (0,5 lbf/in ²)	
Minimum mønsterdybde	Foran	2,5 mm (3/32 tommer)
	Bakre	4,0 mm (5/32 tommer)

FELGER		
Størrelse (diameter x bredde)	Foran	381 x 127 mm (15 x 5 tommer)
	Bakre	381 x 178 mm (15 x 7 tommer)
Tiltrekkingsmoment hjulmutre foran		109 ± 4 Nm (80 ± 3 lbf-ft)
Tiltrekkingsmoment drivakselmutter bak		225 ± 15 Nm (166 ± 11 lbf-ft)

DIMENSJONER		
Total lengde	Basismo dell	2 777 mm (109,3 tommer)
	Limited	2 833 mm (111,5 tommer)
Total bredde		1 554 mm (61,2 tommer)
Total høyde		1 464 mm (57,6 tommer)
Setehøyde (øvre kant)		755 mm (29,7 tommer)

DIMENSJONER	
Akselavstand	1 714 mm (67,5 tommer)
Sporvidde foran	1 384 mm (54,5 tommer)
Bakkeklaring, foran og under motor	115 mm (4,5 tommer)

VEKT OG LASTEKAPASITET		
Tørrvekt	Basis modell	449 kg (987 lb)
	Limited	464 kg (1 021 lb)
Oppbevarings rom foran	Kapasitet	58 l (15,32 gal (liq.,US))
	Maksimal belastning	16 kg (35 lb)
Hanskerom	Kapasitet	2 kg (4 lb)
Salvesker	Kapasitet	52 l (13,74 gal (liq.,US))
	Maksimal belastning	7 kg (15 lb)
Øvre oppbevarings rom	Kapasitet	43 l (11,36 gal (liq.,US))
	Maksimal belastning	9 kg (20 lb)
Maksimalt tillatt kjøretøybelastning (inkludert fører, all annen belastning og eventuelt tilbehør)		224 kg (494 lb)
Totalvekt (GVWR = Gross Vehicle Weight Rating)		750 kg (1 653 lb)
Maksimalvekt på tilhengerfeste		18 kg (40 lb)
Maksimal slepevekt (tilhenger og last)		182 kg (400 lb)

Denne siden er blank med
hensikt

GARANTI

BRPS BEGRENSEDE GARANTI – USA OG CANADA: 2022 CAN-AM® SPYDER®-SERIEN

1. Det den begrensede garantien dekker

Bombardier Recreational Products Inc. ("BRP") garanterer at 2022 Can-Am Spyder ("Produktet") som selges av autoriserte Can-Am On-Road-forhandlere ("Forhandlere") i USA og Canada ikke har material- eller produksjonsfeil i løpet av perioden og under de vilkårene som beskrives nedenfor. Denne begrensede garantien vil bli ugyldig hvis: (1) produktet er eller har vært brukt til kappkjøring eller annen konkurransepreget aktivitet, på et hvilket som helst tidspunkt, også av den tidligere eieren, (2) kilometertelleren har blitt tatt av eller endret, (3) produktet har blitt brukt til kjøring i terrenget, eller (4) produktet har blitt endret eller modifisert på en slik måte at det påvirker driften, yteevnen eller holdbarheten på en negativ måte eller slik at tilsiktet bruk er endret.

Deler og tilbehør som ikke er installert fra fabrikk er ikke dekket under denne begrensede garantien. Se den aktuelle teksten om den begrensede garantien for deler og tilbehør.

2. Ansvarsbegrensninger

DENNE UTTRYKKELEGE GARANTIEN GJELDER OG GODTAS I STEDET FOR ALLE ØVRIGE UTTRYKKELEGE ELLER UNDERFORSTÅTTE GARANTIER, INKLUSIVE, OG UTEN BEGRENSNING, ENHVER GARANTI OM SALGBARHET ELLER EGNETHET FOR NOE SPESIELT FORMÅL. I DEN UTSTREKNING DE IKKE KAN FRASKRIVES, ER UNDERFORSTÅTTE GARANTIER BEGRENSET TIL VARIGHETEN AV DEN UTTRYKTE GARANTIEN. TILFELDIGE SKADER OG FØLGESKADER ER UTELUKKET FRA DEKNING UNDER DENNE GARANTIEN. NOEN STATER/PROVINSER TILLATER IKKE FRASKRIVNINGENE, BEGRENSNINGENE OG UTELUKKELESENE SOM ER IDENTIFISERT OVENFOR. AV DEN GRUNN GJELDER DE KANSKJE IKKE DEG. DENNE GARANTIEN GIR DEG SPE-SIELLE RETTIGHETER, OG DU KAN OGSÅ HA ANDRE RETTIGHETER SOM VARIERER FRA STAT TIL STAT OG PROVINS TIL PROVINS.

Verken de autoriserte distributørene eller enhver forhandler eller andre personer har fullmakt til å gi noen bekreftelse, representasjon eller garanti når det gjelder Produktet utenom det som står i denne begrensede garantien. Hvis det skjer, kan det ikke håndheves mot BRP. BRP forbeholder seg retten til å endre denne begrensede garantien på et hvilket som helst tidspunkt, under den forståelse at slike endringer ikke vil forandre garantivilkårene som gjelder for Produkter som ble solgt med denne begrensede garantien.

3. Unntak – Følgende omfattes IKKE av garantien

Følgende punkter dekkes ikke under noen omstendigheter av garantien:

- Utskifting av deler og materiell i rutinevedlikehold, som, men ikke begrenset til, olje, smøremidler, filtre og tennplugger.
- Normal slitasje, som, men ikke begrenset til, slitasje av dekk, batteri, dynamobørster, tette lykter og lyspærer, clutchlameller og clutchbelegg, drivreim, bremseklosser, bremsebelegg og rotor og tannhjul.
- Innstillinger og justeringer, inkludert, men uten begrensning til, justering av drivreim og justering og balansering av hjul.

- Skader relatert til Produktets utseende, inkludert men uten begrensning til, striper, flekker, falming, avskalling og skader på setematerialet.
- Skade som skyldes mangel på riktig vedlikehold eller lagring slik det er beskrevet i brukerhåndboken.
- Skade som er et resultat av at deler er fjernet, feilaktig reparasjon, feilaktig service eller feilaktig vedlikehold eller endringer som er utenfor de originale spesifikasjonene for Produktet, eller skade som er et resultat av at reparasjoner er utført av en person som ikke er en autorisert serviceforhandler.
- Skade som skyldes montering av deler med spesifikasjoner som er forskjellig fra de originale Produkt-delene, som, men uten begrensning til, en annen type dekk, eksossystem, felger eller bremser.
- Skade som er forårsaket av misbruk, unormal bruk, forsømmelse eller bruk av Produktet som ikke er i overensstemmelse med anbefalt bruk beskrevet i brukerhåndboken.
- Skade som er et resultat av vanninntrenging, ulykke, farer på veien, neddyking, brann, tyveri, vandalisme eller naturkatastrofe.
- Skade som skyldes bruk av drivstoff, oljer eller væsker med andre spesifikasjoner enn de som anbefales i brukerhåndboken.
- Skade som skyldes korrosjon fra veisalt, batterisyre, miljøpåvirkning eller behandling i strid med anvisningene i brukerhåndboken.
- Tilfeldige skader eller følgeskader, inkludert, men uten begrensning, tauing, lagring, telefonutgifter, leieutgifter, taxi, uleilighet, forsikringskostnader, betaling av lån, tidstap eller inntektstap.

4. Garantien dekningsperiode

Denne begrensede garantien gjelder fra leveringsdato til første detaljforbruker eller fra den dato produktet ble tatt i bruk for første gang, alt etter hvilken dato som kommer først for den følgende perioden:

1. For privat fritidsbruk: **TJUEFIRE – 24 – ETTERFØLGENDE MÅNEDER**, unntatt punkter som dekkes i punkt (2) og (5) nedenfor. For kommersielt bruk: **TOLV (12) ETTERFØLGENDE MÅNEDER**, unntatt punkter som dekkes i punkt (2) og (5) nedenfor.
Produktet brukes kommersielt når det brukes i forbindelse med arbeid eller beskjeftigelse som skaper inntekt i løpet av en hvilken som helst garantiperiode. Et produkt brukes også kommersielt når det, på noe tidspunkt i løpet av garantiperioden, er registrert for kommersiell bruk. Dette er en minste garantiperiode. Den kan utvides av kampanjeprogrammer med utvidet garanti.
2. Batteri: **SEKS (6) ETTERFØLGENDE MÅNEDER**.
3. Dekk: **SEKS (6) ETTERFØLGENDE MÅNEDER** eller til dekkene er slitt ned til de siste tre trettiodelene av en tomme (3/32) (2,38 millimeter) for dekkene foran, og de siste fem trettiodelene av en tomme (5/32) (3,97 millimeter) for dekket bak, avhengig av hva som inntreffer først.
4. Mer informasjon om utslippsrelaterte komponenter finner du i inkluderte *US EPA utslippsrelatert garanti*.
5. For Produkt som produseres for salg i delstaten California, som opprinnelig selges til, eller for hvilket garantien registreres på, personer som er bosatt i delstaten California, se også relevante garantierklæringer for utslippskontroll i California.

Reparasjon eller erstatning av deler eller ytelse av service under denne garantien forlenger ikke gyldigheten av denne garantien ut over dens opprinnelige utløpsdato.

5. Betingelser for å ha garantidekning

Denne garantidekningen er tilgjengelig **bare** når **alle** betingelsene nedenfor er oppfylt:

- Produktet må kjøpes som ny og ubrukt av den første eieren fra en Can-Am On-Road forhandler som er autorisert til å distribuere produktet i det landet salget fant sted ("Forhandler").
- BRPs angitte kontroll før levering må være utført, dokumentert og undertegnet av kjøperen.
- Produktet må være riktig registrert av en autorisert Can-Am On-Road forhandler.
- Produktet må være i kjøpt i landet der kjøperen bor.
- Rutinemessig vedlikehold må være utført i henhold til brukerhåndboken. BRP forbeholder seg retten til å gjøre garantidekningen avhengig av bevis på riktig vedlikehold.

BRP vil ikke innfri denne begrensede garantien for privat bruk eller kommersiell bruk hvis vilkårene foran ikke er tilfredsstillt. Slike begrensninger er nødvendige for at BRP skal kunne beholde både sikkerheten til sine produkter og for sine kunder og publikum generelt.

6. Hva du må gjøre for å få garantidekning

Kunden må avslutte bruk av Produktet dersom noe unormalt oppdages. Kunden må varsle en forhandler i løpet av tre (3) dager etter at en feil opptrer, sørge for nødvendig adgang til og mulighet til å reparere produktet. Kunden må ovenfor den autoriserte forhandleren også presentere kjøpsbevis på produktet, og må signere reparasjons-/arbeidsordren før reparasjonen starter for å godkjenne garantireparasjonen. Alle deler som skiftes ut under denne begrensede garantien blir BRPs eiendom.

7. Hva BRP gjør for deg

BRPs forpliktelser under denne garantien begrenset til, etter eget skjønn, reparasjon av deler som er identifisert som defekte under normal bruk, vedlikehold og service, eller bytte av disse delene med nye, autentiske produktdele uten å ta betalt for deler og arbeid hos en autorisert forhandler i løpet av garantiens dekningsperiode. BRPs ansvar er begrenset til å utføre nødvendige reparasjoner eller utskifting av deler. Eieren kan ikke kreve at Produktet skal tilbakekalles eller at kjøpet skal annulleres hvis han/hun mener at garantien ikke blir overholdt.

I tilfelle service er påkrevet utenfor det opprinnelige salgsstedet, vil eieren være ansvarlig for eventuelle tilleggsavgifter på grunn av lokale rutiner og vilkår, for eksempel, men ikke begrenset til frakt, forsikring, skatter, lisensavgifter, importavgifter og alle andre økonomiske avgifter, inkludert de som pålegges av regjeringer, stater, territorier og deres respektive byråer.

BRP forbeholder seg retten til å forbedre, omforme og endre produkter fra tid til annen uten å påta seg ansvar for å oppdatere produkter som er produsert.

8. Overføring

Hvis produktet skifter eier i løpet av garantiens dekningsperiode, skal denne begrensede garantien i henhold til vilkårene og betingelsene overføres til den nye eieren og være gyldig for den resterende dekningsperioden forutsatt at BRP eller en autorisert distributør/forhandler mottar et bevis på at den forrige eieren godtar overføringen av eierskap og i tillegg mottar kontaktopplysninger for den nye eieren.

9. Brukerhjelp

Hvis det skulle oppstå strid eller diskusjon i forbindelse med denne begrensede garantien, anbefaler BRP at du forsøker å løse problemet på forhandlernivå. Vi anbefaler at du drøfter saken med servicesjefen eller eieren hos den autoriserte Forhandleren.

Hvis saken fortsatt ikke er løst, kontakt BRP ved å fylle ut kundens kontaktskjema på www.brp.com eller kontakt BRP per post på én av adressene som er oppført under avsnittet *Kontakt oss* I denne håndboken.

US EPA utslippsgaranti

Bombardier Recreational Products Inc. ("BRP") garanterer at dersom:

1. Produktet vedlikeholdes og brukes i samsvar med instruksene for riktig vedlikehold og bruk, og
2. Produktet ikke er i samsvar, på hvilket som helst tidspunkt i løpet av sin levetid, med gjeldende utslippskrav eller utslippsgrensen for familier fastsatt av en EPA-godkjent utslippstest, og
3. Dersom slike brudd på samsvar resulterer eller vil resultere i at Produktets eier kan forvente bøter eller andre sanksjoner (inkludert nektelse av retten til å bruke Produktet) ifølge lokal-, statlig- eller føderal lovgivning, vil BRP avhjelpe brudd på samsvar uten kostnader for eieren; bortsett fra dersom Produktet har vært i bruk i mer enn 5 år eller 30.000 kilometer (18.641 mil). BRP vil bli nødt til å avhjelpe ved brudd på samsvar som følge av svikt i komponenter som har blitt installert i eller på Produktet med det eneste eller primære formålet å redusere Produktets utslipp og som ikke var i allmenn bruk før modelåret 1968.

Garantiperioden løper fra den dagen Produktet leveres til den endelige kjøperen, eller, hvis Produktet først settes i drift som "demo-" eller "bedriftsmotorsykel" før den leveres, fra den datoen det først settes i drift.

Elementer som dekkes av utslippsgarantien for hele levetiden av Produktet:

Drivstoffsystem og luftinntakssystemer

- Brennstoffinjektorer, drivstoffpumpe-modul, drivstoffilter Assy, gassspjeldhus (inkludert gassposisjonssensor), luftinntak-manifold

Tenningskomponenter og sensorer

- Motorkontrollmodul (ECM), ledningsnett til motor, tennspoler, tennplugger (kun dekket opp til det første vedlikeholdsskiftet), støvsensor (bankesensor), kamakselposisjonssensor, veivaksel posisjonssensor, temperatursensor (kjølevæske), trykk- og temperatursensor, oksygensensorer

Eksossystem

- Primær lydtemper (med katalysator), eksosmanifolder
- Klemmer, pakninger og tetninger (fra motoren opp til den primære lydtemperen)

Veivhusventilasjonsystem

- Veivhusluftventilasjon, veivhusventilasjonslange, oljepåfyllingslokk

Kontrollsystem for fordampingsutslipp

- Drivstofftank, tanklokk, drivstoffslange, dampbeholder, monteringsbrakett for dampbeholder, avluftingsventil (spyleventil), tilbakeslagsventil, filtre, monteringsbraketter til fordampende komponenter
- Klemme, tetning, pakning og montering (assosiert med montasje av drivstoffsystemet)

Se avsnittet om vedlikeholdsinformasjon i brukerhåndboken for riktig vedlikehold. Denne brukerhåndboken inneholder informasjon for riktig bruk av Produktet.

Under utslippsgarantien skal BRP være ansvarlig for den totale kostnaden av rettingen på alle Produkt som har krav på reparasjon av en autorisert Can-Am On-Road-forhandler, med mindre dette er for nødreparasjoner som kreves av punkt 2 i følgende liste. Statlige eller lokale begrensninger med hensyn til omfanget på gebyret eller sanksjonen pålagt en eier av et Produkt som ikke er i samsvar med reguleringene skal ikke ha noen betydning for dette ansvaret.

Ikke under noen omstendighet kan BRP nekte et krav på utslippsgarantien på grunnlag av:

1. GarantSERVICE eller service før levering av ethvert sted som er godkjent av BRP til å utføre slikt arbeid eller en tjeneste; eller
2. Arbeid som utføres i en nødssituasjon for å rette opp en utrygg tilstand, inkludert en utrygg kjøretilstand, som skyldes BRP, forutsatt at Produktets eier har tatt de nødvendige skritt for å få Produktet tilbake i en konform tilstand innen rimelig tid; eller
3. Bruken av usertifiserte deler eller deler som ikke er i samsvar med en skriftlig instruksjon for riktig vedlikehold og bruk som ikke er relevant for grunnen til at Produktet ikke klarte å overholde gjeldende utslippsstandarder; eller
4. Enhver årsak som kan tilskrives BRP; eller
5. Bruk av drivstoff som er allment tilgjengelig i det geografiske området hvor Produktet befinner seg, med mindre de skriftlige instruksjoner for riktig vedlikehold og bruk angir at bruk av slikt drivstoff vil ha negativ innvirkning på utslippskontroll-enheter og systemer på Produktet, og det er allment tilgjengelig informasjon for eieren for å identifisere det riktige brennstoff som bør brukes. Se avsnittet om vedlikeholdsinformasjon og krav til drivstoff i avsnittet om drivstoff.

Bortsett fra det som er oppgitt i de foregående punktene, kan BRP avslå et krav på utslippsgarantien på grunnlag av en usertifisert ettermarkedsdel ved vedlikehold eller reparasjon av et Produkt dersom denne usertifiserte ettermarkedsdelen var grunnen til at Produktet ikke oppfylte utslippskravene. Bruk av deler som ikke er likeverdige med de originale delene eller ettermarkedsdeler kan ha en negativ innvirkning på effektiviteten av utslippskontrollsystemet og resultere i at Produktet ikke oppfylder utslippskravene. Bruken av sertifiserte deler har ingen

innvirkning på utslippsgarantien. **Vedlikehold, utskifting eller reparasjon av kontrollinretning og systemer kan utføres av alle verksteder som reparerer motorsykler eller av enkeltpersoner som bruker sertifiserte deler.**

Du er ansvarlig for å ta Produktet til en autorisert Can-Am On-Road-forhandler så snart du har oppdaget en feil. Den autoriserte Can-Am On-Road-forhandleren vil ta seg av garantikravet.

I tilfelle en autorisert Can-Am On-Road-forhandler ikke er i stand (for grunner som ikke skyldes Produktets eier eller hendelser som er utenfor BRP eller en autorisert Can-Am On-Road-forhandler sin kontroll) til å reparere et Produkt innen 30 dager etter at Produktet ble bragt til en autorisert Can-Am On-Road-forhandler, har eieren rett til å få garantirettingen utført, på bekostning av BRP, ved hvert verksted etter eierens eget ønske.

Alle defekte deler som byttes ut under garantien, tilfaller BRP.

Kontakt direktøren, Field Operations and Support Division (6406J), Environmental Protection Agency, 401 "M" Street, SW, Washington, DC 20460, USA (Attention: Warranty Claim) for mer informasjon angående utslippsgarantien eller for å rapportere om brudd på vilkårene til utslippsgarantien.

Bombardier Recreational Products Inc. ("BRP")* garanterer også til sluttbrukeren og alle kjøpere etter dette at dette nye produktet, inkludert alle deler av eksosutslippssystemet og kontrollsystemet for gassutslipp, oppfyller to betingelser:

- Det er konstruert, bygget og utstyrt slik at det på det tidspunktet den selges til den endelige kjøperen samsvarer med kravene til 40 CFR 86 og med standardene for fordampingsutslipp til 40 CFR 1051, som gjelder for på motorsykler som kjører på veien.
- Det er fri fra mangler i material- og produksjonsfeil som kan gjøre at det ikke møter kravene til 40 CFR 86 og standardene for fordampingsutslipp til 40 CFR 1051, som gjelder for motorsykler som kjører på veien.

Der det foreligger en tilstand som dekkes av garantien, vil BRP etter eget valg reparere eller skifte delen eller komponenten med materialfeil eller konstruksjonsfeil som vil øke motorens utslipp av regulerte forurensende stoffer innenfor den garantiperioden som er gitt uten kostnader for eieren, inkludert utgifter relatert til feilsøking og reparasjon eller utskifting av utslippsrelaterte deler.

Den utslippsrelaterte garantien er gyldig for følgende periode (det som inntreffer først):

	Kilometer/Miles	År
Eksos og fordampingsutslippsrelaterte komponenter	30 000/18 641	5

US EPA garanti for støyutslipp

Bombardier Recreational Products Inc. ("BRP") garanterer også til sluttbrukeren og alle kjøpere etter dette at dette nye Produktet, på salgstidspunktet var konstruert, bygget og utstyrt for å oppfylle alle gjeldende amerikanske EPA føderale standarder for støyreduksjon og ikke har material- eller produksjonsfeil kan gjøre

at det ikke tilfredsstillende, ved riktig vedlikehold og bruk, kravene i alle gjeldende amerikanske US EPA føderale standarder for støy for følgende periode avhengig av hva som kommer først:

Kilometer/Miles	År
6 000/3 730	1

Utslippskontrollsystemets defektgaranti i California

Garantierklæring for utslippskontrollsystem i California

Dine rettigheter og plikter i henhold til garantien

California Air Resources Board og BRP US Inc. («BRP») forklarer gjerne garantien på utslippskontrollsystemet på din 2022 Can-Am Spyder. I California må nye motorkjøretøy være konstruert, bygget og utstyrt for å innfri statens strenge anti-smogstandarder. BRP må garantere utslippskontrollsystemet for kjøretøyet ditt i periodene oppført nedenfor, forutsatt at det ikke har vært misbruk, forsømmelse eller feil vedlikehold av kjøretøyet.

Utslippskontrollsystemet kan omfatte deler som drivstoffinnsprøytningssystemet, tenningsystemet, katalysatoren og motorstyringen. Det kan også omfatte slanger, kontakter og andre utslippsrelaterte enheter. Der det finnes en tilstand som dekkes av garantien, vil BRP reparere kjøretøyet uten kostnad for deg, inkludert diagnose, deler og arbeid,

Garantidekning fra produsent:

Hvert 5. år eller 30 000 km (18 641 miles), det som kommer først.

Eierens garantiansvar

- Som eier av terrengkjøretøyet er du ansvarlig for at det utføres nødvendig vedlikehold i henhold til brukerhåndboken. BRP anbefaler at du tar vare på alle kvitteringer som er knyttet til vedlikehold av kjøretøyet, men BRP kan ikke nekte garantidekning kun på grunn av mangel på kvitteringer eller fordi du ikke har sørget for å få utført alt planlagt vedlikehold.
- Du er ansvarlig for å levere kjøretøyet til en BRP-forhandler så snart et problem oppstår. Garantireparasjoner vil bli fullført innen rimelig tid, som ikke skal overskride 30 dager.
- Som eier av kjøretøyet må du imidlertid være oppmerksom på at BRP kan nekte deg garantidekning dersom kjøretøyet ditt eller en del har sviktet på grunn av misbruk, vanstell, feilaktig vedlikehold eller ikke godkjente modifikasjoner.

Hvis du har spørsmål vedrørende dine garantirettigheter og -plikter, kan du kontakte:

- BRP Customer Assistance Center på 1-888-272-9222 eller
- The California Air Resources Board på 9528 Telstar Avenue, El Monte, CA 91731, USA.

Utslippskontrollsystemets defektgaranti i California

Garantidekning ved generelle utslippsdefekter

BRP garanterer overfor eieren at kjøretøyet:

- er konstruert, bygget og utstyrt slik at det på salgstidspunktet er i samsvar med alle gjeldende forskrifter vedtatt av Air Resources Board i henhold til dets fullmakt i kapittel 1 og 2, del 5, avdeling 26 av Helse- og sikkerhetskodens; og
- er fri for defekter i materialer og utførelse og som fører til at feil i en garantert del er identisk i alle vesentlige henseender med den delen som er beskrevet i kjøretøyprodusentens søknad om sertifisering.

Denne garantien løper fra den dagen kjøretøyet leveres til den første eieren annen enn en autorisert forhandler, eller, hvis kjøretøyet først settes i drift som forhandlerens demonstrasjons-, leasing- eller firmabil, avhengig av hva som kommer først, og vil gjelde for tiden eller kjørelengden som er oppført nedenfor.

Garantidekning ved generelle utslippsdefekter kommer i tillegg til BRPs begrensede garanti.

Garantien på utslippsrelaterte deler skal fungere som følger:

1. Enhver garantert del som ikke inngår i planen for utskifting som del av nødvendig vedlikehold i de skriftlige instruksjonene, skal garanteres i garantiperioden slik som definert nedenfor. Hvis en slik del svikter i løpet av garantiperioden, skal den repareres eller erstattes av BRP. Enhver slik del som repareres eller skiftes ut i henhold til garantien, skal garanteres for den gjenværende garantiperioden for originaldelen.
2. Enhver garantert del som inngår i planen kun i kontrollsammenheng i de skriftlige instruksjonene, skal garanteres i garantiperioden slik som definert nedenfor. Et utsagn i slike skriftlige instruksjoner om at «reparert eller bytt ut etter behov» skal ikke redusere garantiens dekningsperiode. Enhver slik del som repareres eller skiftes ut i henhold til garantien, skal garanteres for den gjenværende garantiperioden for originaldelen.
3. Enhver slik del som skal skiftes ut i henhold til nødvendig vedlikehold i de skriftlige instruksjonene, skal garanteres i skal garanteres for tidsperioden eller kjørelengden, avhengig av hva som inntreffer først, før det første planlagte utskiftingspunktet for angjeldende del. Hvis delen svikter før det første planlagte utskiftingspunktet, skal delen repareres eller erstattes av BRP. Enhver slik del som repareres eller erstattes under garantien, skal garanteres for den gjenværende garantiperioden for originaldelen.
4. Reparasjon eller utskifting av garanterte deler skal utføres uten kostnad for kjøretøyeieren på en garantistasjon, bortsett fra i nødssituasjoner når en garantert del eller en garantistasjon ikke er rimelig tilgjengelig for kjøretøyeieren. I en nødssituasjon kan reparasjoner utføres på et hvilket som helst tilgjengelig serviceverksted, eller av eieren og ved bruk av en hvilken som helst reservedel. BRP skal refundere eieren for hans eller hennes utgifter, inkludert diagnostiske kostnader for slik nødreparasjon eller -erstatning, uten å overstige produsentens veiledende pris for alle garanterte deler som erstattes og arbeidskostnader basert på produsentens anbefalte tidsfrist for garantireparasjonen og geografisk passende timelønn. En kjøretøyeier kan med rimelighet kreves å oppbevare kvitteringer og defekte deler for å motta kompensasjon for berettigede reparasjoner som som følge av en nødsituasjon, forutsatt at produsentens skriftlige instruksjoner informerer eieren om hans forpliktelse.

5. Garantitjenester eller reparasjoner skal utføres hos alle BRPs forhandlere som har franchiseavtale for å utføre service på de aktuelle kjøretøyene.
6. Kjøretøyeieren skal ikke belastes for diagnosearbeid som bekrefter at en garantert del faktisk er defekt, forutsatt at diagnosearbeidet utføres på en garantistasjon.
7. BRP skal være ansvarlig for skader på andre kjøretøykomponenter som er umiddelbar forårsaket av en feil i en eller annen garantert del.
8. Mangel på tilgjengelighet av slike deler eller ufullstendighet av reparasjoner innen en rimelig tidsperiode, og som ikke skal overstige 30 dager fra det tidspunktet kjøretøyet først ble presentert for garantistasjonen for reparasjon, skal utgjøre en nødsituasjon.
9. Enhver reservedel kan brukes i enhver vedlikeholds- eller reparasjonsprosess. Enhver reservedel utpekt av en produsent kan brukes i garanti-reparasjoner uten kostnad for kjøretøyeieren. Slik bruk skal ikke redusere garantiforpliktelsene til kjøretøy- eller motorprodusenten, bortsett fra at BRP ikke skal holdes ansvarlig for reparasjon eller utskifting av noen reservedel som ikke er en garantert del (bortsett fra det som er angitt under ledd (7)).
10. Enhver tilleggsdel eller modifisert del som av Air Resources Board er unntatt fra forbudene i kjøretøykoden seksjon 27156, kan brukes på et kjøretøy. Slik bruk i seg selv, skal ikke være grunnlag for å avvise et garantikrav fremsatt i samsvar med denne artikkelen. BRP skal i henhold til denne artikkelen ikke være garantiansvarlig for feil på deler forårsaket av bruk av en reservedel eller modifisert del.

Garantiens dekningsperiode

Hvert 5. år eller 30 000 km (18 641 miles), det som kommer først.

Unntak

Reparasjon eller utskifting av garanterte deler som ellers er kvalifisert for garanti-dekning, skal utelukkes fra slik garantidekning dersom BRP påviser at kjøretøyet er blitt misbrukt, forsømt eller feilaktig vedlikeholdt, og at slik misbruk, forsømmelse eller feilaktig vedlikehold er den direkte årsaken til behovet for reparasjon eller utskifting.

Med unntak av det som er angitt ovenfor, er enhver justering av en komponent som er fabrikkinstallert og fungerer korrekt, kvalifisert for garantidekning.

Garantidekning fra produsent:

Hvert 5. år eller 30 000 km (18 641 miles), det som kommer først.

Deler som dekkes

Drivstoffsystem og luftinntakssystemer

- Brennstoffinjektorer, drivstoffpumpe-modul, drivstoffilterenhet, gassspjeldhus (inkludert gassposisjonssensor), luftinntak-manifold.

Tenningskomponenter og sensorer

- Motorkontrollmodul (ECM), ledningsnett til motor, tennspoler, tennplugg (kun dekket opp til det første vedlikeholdsskiftet), støysensor (bankesensor), kamakselposisjonssensor, temperatursensor (kjølevæske) trykk- og temperatursensor, oksygensensorer.

Eksosystem

- Primær lydtemper (med katalysator) eksosmanifolder.
- Klemmer, pakninger og tetninger (fra motoren opp til den primære lydtemperen).

Veivhusventilasjonsystem

- Veivhusluftventilasjon, veivhusventilasjonslange, oljepåfyllingslokk.

Kontrollsystem for fordampingsutslipp

- Drivstofftank, tanklokk, drivstoffslange, dampbeholder, monteringsbrakett for dampbeholder, avluftingsventil (spyleventil), tilbakeslagsventil, filtre, monteringsbraketter til fordampende komponenter.
- Klemme, tetning, pakning og montering (assosiert med montasje av drivstoffsystemet).

Se avsnittet om vedlikeholdsinformasjon i brukerhåndboken for riktig vedlikehold. Denne brukerhåndboken inneholder informasjon for riktig bruk av kjøretøyet.

BRPS INTERNASJONALE BEGRENSEDE GARANTI: 2022 CAN-AM® SPYDER®-SERIEN

1. Det den begrensede garantien dekker

Bombardier Recreational Products Inc. ("BRP") garanterer at 2022 Can-Am Spyder ("Produktet") som selges av distributører eller forhandlere som er autorisert av BRP for å distribuere Can-Am On-Road-produkter ("Can-Am On-Road-distributør/-forhandler") utenfor USA, Canada, medlemslandene i det europeiske økonomiske samarbeidsområdet (som består av statene i EU pluss Storbritannia, Norge, Island og Liechtenstein) ("EØS"), Tyrkia og medlemslandene i Samveldet av uavhengige stater (inkludert Ukraina og Turkmenistan) ("SUS"), ikke har defekter i materiale eller utførelse for perioden og under forholdene som er beskrevet nedenfor. Denne begrensede garantien vil bli ugyldig hvis: (1) Produktet er eller har vært brukt til kappkjøring eller annen konkurransepreget aktivitet, på et hvilket som helst tidspunkt, også av den tidligere eieren, (2) kilometertelleren har blitt tatt av eller endret, (3) Produktet har blitt brukt til kjøring i terrenget, eller (4) Produktet har blitt endret eller modifisert på en slik måte at det påvirker driften, yteevnen eller holdbarheten på en negativ måte eller slik at tilsiktet bruk er endret.

Deler og tilbehør som ikke er installert fra fabrikk er ikke dekket under denne begrensede garantien. Se den aktuelle teksten om den begrensede garantien for deler og tilbehør.

2. Ansvarsbegrensninger

JURISDIKSJONER I DEN GRAD DET TILLATES AV LOVEN. DENNE UTTRYKKELEGE GARANTIEN GJELDER OG GODTAS I STEDET FOR ALLE ØVRIGE UTTRYKKELEGE ELLER UNDERFORSTÅTTE GARANTIER, INKLUSIVE, OG UTEN BEGRENSNING, ENHVER GARANTI OM SALGBARHET ELLER EGNETHET FOR NOE SPESIELT FORMÅL. I DEN UTSTREKNING DE IKKE KAN FRASKRIVES, ER UNDERFORSTÅTTE GARANTIER BEGRENSET TIL VARIGHETEN AV DEN UTTRYKTE GARANTIEN. EVENTUELLE TILFELDIGE SKADER, FØLGESKADER, DIREKTE, INDIREKTE ELLER ANDRE SKADER AV ALLE SLAG DEKKES IKKE AV DENNE GARANTIEN. NOEN JURISDIKSJONER TILLATER IKKE FRASKRIVELSE, BEGRENSNINGER FOR TILFELDIGE ELLER FØLGESKADER ELLER ANDRE UNNTAK SOM NEVNT OVENFOR. AV DEN GRUNN KAN DET HENDE AT DE IKKE GJELDER FOR DEG. DENNE GARANTIEN GIR DEG SPESIELLE RETTIGHETER, OG DU KAN OGSÅ HA ANDRE RETTIGHETER SOM VARIERER FRA LAND TIL LAND ELLER JURISDIKSJON TIL JURISDIKSJON. (FOR PRODUKTER KJØPT I AUSTRALIA, SE PARAGRAF 4 UNDER).

Verken de autoriserte Distributørene/Forhandlerne eller andre personer har fullmakt til å gi noen bekreftelse, representasjon eller garanti når det gjelder Produktet utenom det som står i denne begrensede garantien. Hvis det skjer, kan det ikke håndheves mot BRP. BRP forbeholder seg retten til å endre denne garantien på et hvilket som helst tidspunkt, under den forståelse at slike endringer ikke vil forandre garantivilkårene som gjelder for Produkter som ble solgt med denne garantien.

3. Unntak – Følgende omfattes IKKE av garantien

Følgende punkter dekkes ikke under noen omstendigheter av denne begrensede garantien:

- Utskifting av deler og materiell i rutinevedlikehold, som, men ikke begrenset til, olje og smøremidler, filtre og tennplugger.
- Normal slitasje, som, men ikke begrenset til, slitasje av dekk, batteri, dynamobørster, tette lykter og lyspærer, clutchlameller og clutchbelegg, drivreim, bremseklosser, bremsebelegg og rotor og tannhjul.
- Innstillinger og justeringer, inkludert, men uten begrensning til, justering av drivreim og justering og balansering av hjul.
- Skader relatert til Produktets utseende, inkludert men uten begrensning til, striper, flekker, falming, avskalling og skader på setematerialet.
- Skade som skyldes uaktsomhet eller manglende egnet vedlikehold og/eller lagring, som beskrevet i brukerhåndboken.
- Skade som er et resultat av at deler er fjernet, feilaktig reparasjon, feil service eller feil vedlikehold, endringer, endringer som er utenfor de opprinnelige spesifikasjonene for Produktet, eller skade som skyldes bruk av deler eller tilbehør som ikke er produsert eller godkjent av BRP, som etter rimelig skjønn enten er inkompatible med produktet eller som påvirker produktets drift, yteevne eller varighet på en negativ måte, eller som er et resultat av at reparasjoner er utført av en person som ikke er en autorisert Distributør/Forhandler.
- Skade som skyldes montering av deler med spesifikasjoner som er forskjellig fra de originale Produkt-delene, som, men uten begrensning til, en annen type dekk, eksossystem, felger eller bremses.
- Skade som er forårsaket av misbruk, unormal bruk, forsømmelse, kappkjøring eller bruk av produktet på en måte som ikke er i overensstemmelse med anbefalt bruk beskrevet i brukerhåndboken.
- Skade som er et resultat av vanninntrenging, ulykke, farer på veien, neddykking, brann, tyveri, vandalisme eller naturkatastrofe.
- Skade som skyldes bruk av drivstoff, oljer eller smøremidler med andre spesifikasjoner enn de som anbefales i brukerhåndboken.
- Skade som skyldes korrosjon fra veisalt, batterisyre, miljøpåvirkning eller behandling i strid med anvisningene i brukerhåndboken.
- Tilfeldige skader eller følgeskader eller skader, inkludert, men uten begrensning til, bensinutgifter, utgifter til å transportere produktet til og fra den autoriserte distributøren/forhandleren, mekanikers reisetid, transport eller sleping, lagrings-, telefon-, mobiltelefon-, faks- eller telegramutgifter, leie av samme eller lignende Produkt mens det er inne til service eller nedetid, drosje, reise, losji, tap av eller skade på personlig eiendom, bryderi, forsikringskostnader, tilbakebetaling av lån, tidstap, tapt inntekt, omsetning eller overskudd eller tapt glede eller bruk av produktet.

4. Garantien dekningsperiode

Denne begrensede garantien gjelder fra leveringsdato til første detaljforbruker eller fra den dato Produktet ble tatt i bruk for første gang, alt etter hvilken dato som kommer først og i følgende perioder:

1. For privat fritidsbruk: **TJUEFIRE – 24 – ETTERFØLGENDE MÅNEDER**, unntatt punkter som dekkes i punkt (2) og (3) nedenfor. For kommersielt bruk:

TOLV – 12 – ETTERFØLGENDE MÅNEDER, unntatt punkter som dekkes i punkt (2) og (3) nedenfor.

Produktet brukes kommersielt når det brukes i forbindelse med arbeid eller beskjeftigelse som skaper inntekt i løpet av en hvilken som helst garantiperiode. Produktet brukes også kommersielt når, på noe tidspunkt i løpet av garantiperioden, det har et registreringsnummer for kommersiell bruk.

2. Batteri: **SEKS – 6 – ETTERFØLGENDE MÅNEDER.**
3. For dekk: **SEKS (6) ETTERFØLGENDE MÅNEDER** eller til dekkene er slitt ned til de siste tre trettitodelene av en tomme (3/32 ") (2,38 millimeter) for dekkene foran, og de siste fem trettitodelene av en tomme (5/32 ") (3,97 millimeter) for dekket bak, avhengig av hva som inntreffer først.

Reparasjon eller erstatning av deler eller ytelse av service under denne garantien forlenger ikke gyldigheten av denne garantien ut over dens opprinnelige utløpsdato.

Vær oppmerksom på at varigheten og eventuelle andre modaliteter i garantidekningen er underlagt gjeldende nasjonalt eller lokalt lovverk.

Kun for produkter som selges i Australia

Inginging i disse garantivilkårene og -betingelsene må tas for å utelukke, begrense eller endre bruken av enhver betingelse, produktgaranti, garanti, rettighet eller remedie som gis eller er underforstått i Konkurrans- og forbrukerloven av 2010 (Cth), inkludert den australske forbrukerloven eller enhver annen lov der det å gjøre dette ville bestride denne loven eller føre til at noen del av disse vilkårene og betingelsene ville bli ugyldige. Fordelene du gis under denne begrensede garantien kommer i tillegg til andre rettigheter og rettsmidler du har ifølge australsk lov.

Våre varer leveres med garantier som ikke kan utelukkes under den australske forbrukerloven. Du har krav på en erstatning eller refusjon for en stor feil og til kompensasjon for eventuelle andre rimelig overskuelig tap eller skader. Du har også rett til å få varene reparert eller skiftet ut hvis varene ikke holder akseptabel kvalitet og feilen ikke kan sies å være en stor feil.

5. Betingelser for å ha garantidekning

Denne garantidekningen er tilgjengelig **bare** når **alle** betingelsene nedenfor er oppfylt:

- Produktet må kjøpes som ny og ubrukt av den første eieren fra en distributør/forhandler som er autorisert til å distribuere produktet i det landet eller sammenslutning av land der salget fant sted;
- BRPs angitte prosess for kontroll før levering må være utført og dokumentert av kjøperen og den autoriserte Distributøren/Forhandleren og signert av kjøperen.
- Produktet må være riktig garantiregistrert av en autorisert Distributør/Forhandler.
- Produktet må kjøpes i landet eller sammenslutning av land der kjøperen bor.
- Rutinevedlikehold som er beskrevet i brukerhåndboken må utføres til rett tid. BRP forbeholder seg retten til å gjøre garantidekningen avhengig av bevis på riktig vedlikehold.

BRP vil ikke innfri denne begrensede garantien for privat bruk eller kommersiell bruk hvis ett eller flere av vilkårene foran ikke er tilfredsstillt. Slike begrensninger er nødvendige for at BRP skal kunne beholde sikkerheten både til produktene, sine kunder og publikum generelt.

6. Hva du må gjøre for å få garantidekning

Kunden må avslutte bruk av Produktet dersom noe unormalt oppdages. Kunden må varsle en autorisert Distributør/Forhandler i løpet av to (2) måneder etter at en feil oppstår, sørge for nødvendig tilgang til Produktet og mulighet til å reparere det. Kunden må også presentere for den autoriserte Distributøren/Forhandleren bevis på at Produktet er kjøpt, og må signere reparasjons-/arbeidsordren før reparasjonen starter for å godkjenne garantireparasjonen. Alle deler som skiftes ut under denne begrensede garantien blir BRPs eiendom. Vær oppmerksom på at varslingsfristen er underlagt gjeldende nasjonale eller lokale lover i kundens land.

7. Hva BRP gjør for deg

I den grad det er tillatt under gjeldende lov, er BRPs forpliktelser under denne garantien begrenset til, etter eget skjønn, reparasjon av deler som er identifisert som defekte under normal bruk, vedlikehold og service, eller bytte av disse delene med nye, autentiske produktdeleer uten å ta betalt for deler og arbeid hos en autorisert distributør eller forhandler i løpet av garantiens dekningsperiode under betingelsene som er beskrevet heri. BRPs ansvar er begrenset til å utføre nødvendige reparasjoner eller utskifting av deler. Eieren kan ikke kreve at Produktet skal tilbakekalles eller at kjøpet skal annulleres hvis han/hun mener at garantien ikke blir overholdt. Du kan ha andre juridiske rettigheter som kan variere fra land til land.

Hvis det er behov for service utenfor det landet hvor Produktet ble kjøpt, eller, for de som er bosatt innen EØS, hvis service er nødvendig utenfor EØS, må eieren betale for tilleggsutgifter ifølge lokal forhold og forskrifter. Disse utgiftene kan blant annet være frakt, forsikring, skatter, lisensavgifter, importtoll og alle andre økonomiske utgifter, inkludert de som regjeringer, stater, territorier og deres respektive organer pålegger.

BRP forbeholder seg retten til å forbedre, omforme og endre alle produkter fra tid til annen uten å påta seg ansvar for å oppdatere produkter som ble produsert tidligere.

8. Overføring

Hvis produktet skifter eier i løpet av garantiens dekningsperiode, skal denne begrensede garantien i henhold til vilkårene og betingelsene overføres til den nye eieren og være gyldig for den resterende dekningsperioden forutsatt at BRP eller en autorisert distributør/forhandler mottar et bevis på at den forrige eieren godtar overføringen av eierskap og i tillegg mottar kontaktopplysninger for den nye eieren.

9. Brukerhjelp

Hvis det skulle oppstå strid eller diskusjon i forbindelse med denne begrensede garantien, anbefaler BRP at du forsøker å løse problemet på forhandlernivå. Vi

anbefaler at du drøfter saken med servicesjefen eller eieren hos den autoriserte Forhandleren.

Hvis saken fortsatt ikke er løst, kontakt BRP ved å fylle ut kundens kontaktskjema på www.brp.com eller kontakt BRP per post på én av adressene som er oppført under avsnittet *Kontakt oss* i denne håndboken.

BRPS BEGRENSEDE GARANTI FOR EØS, SAMVELDET AV UAVHENGIGE STATER OG TYRKIA: 2022 CAN-AM® SPYDER®-SERIEN

1. Det den begrensede garantien dekker

Bombardier Recreational Products Inc. ("BRP") garanterer at 2022-modeller av Can-Am Spyder ("Produktene") som selges av distributører eller forhandlere ("Distributører/Forhandlere") som er autorisert for å distribuere Can-Am On-Road-produkter ("Can-Am On Road-distributør/-forhandler") i stater som er medlemmer av Det europeiske økonomiske samarbeidsområdet (som består av landene som er medlemmer av EU, pluss Storbritannia, Norge, Island og Liechtenstein) ("EØS"), i stater som er medlemmer av Samveldet av uavhengige stater (inkludert Ukraina og Turkmenistan) ("SUS"), og Tyrkia, ikke har material- eller produksjonsfeil i løpet av perioden og under de vilkårene som beskrives nedenfor. Denne begrensede garantien vil bli ugyldig hvis: (1) Produktet er eller har vært brukt til kappkjøring eller annen konkurransepreget aktivitet, på et hvilket som helst tidspunkt, også av den tidligere eieren, (2) kilometertelleren har blitt tatt av eller endret, (3) Produktet har blitt brukt til kjøring i terrenget, eller (4) Produktet har blitt endret eller modifisert på en slik måte at det påvirker driften, yteevnen eller holdbarheten på en negativ måte eller slik at tilsiktet bruk er endret.

Deler og tilbehør som ikke er installert fra fabrikk er ikke dekket under denne begrensede garantien. Se den aktuelle teksten om den begrensede garantien for deler og tilbehør.

2. Ansvarsbegrensninger

JURISDIKSJONER I DEN GRAD DET TILLATES AV LOVEN. DENNE UTTRYKKELIGE GARANTIEN GJELDER OG GODTAS I STEDET FOR ALLE ØVRIGE UTTRYKKELIGE ELLER UNDERFORSTÅTTE GARANTIER, INKLUSIVE, OG UTEN BEGRENSNING, ENHVER GARANTI OM SALGBARHET ELLER EGNETHET FOR NOE SPESIELT FORMÅL. I DEN UTSTREKNING DE IKKE KAN FRASKRIVES, ER UNDERFORSTÅTTE GARANTIER BEGRENSET TIL VARIGHETEN AV DEN UTTRYKTE GARANTIEN. EVENTUELLE TILFELDIGE SKADER, FØLGESKADER, DIREKTE, INDIREKTE ELLER ANDRE SKADER AV ALLE SLAG DEKKES IKKE AV DENNE GARANTIEN. NOEN JURISDIKSJONER TILLATER IKKE FRASKRIVELSE, BEGRENSNINGER FOR TILFELDIGE ELLER FØLGESKADER ELLER ANDRE UNNTAK SOM NEVNT OVENFOR. AV DEN GRUNN KAN DET HENDE AT DE IKKE GJELDER FOR DEG. DENNE GARANTIEN GIR DEG SPESIELLE RETTIGHETER, OG DU KAN OGSÅ HA ANDRE RETTIGHETER SOM VARIERER FRA LAND TIL LAND ELLER JURISDIKSJON TIL JURISDIKSJON. (FOR PRODUKTER KJØPT I AUSTRALIA, SE PARAGRAF 4 UNDER).

Verken de autoriserte Distributørene/Forhandlerne eller andre personer har fullmakt til å gi noen bekreftelse, representasjon eller garanti når det gjelder Produktet utenom det som står i denne begrensede garantien. Hvis det skjer, kan det ikke håndheves mot BRP. BRP forbeholder seg retten til å endre denne garantien på et hvilket som helst tidspunkt, under den forståelse at slike endringer ikke vil forandre garantivilkårene som gjelder for Produkter som ble solgt med denne garantien.

3. Unntak – Følgende omfattes IKKE av garantien

Følgende punkter dekkes ikke under noen omstendigheter av denne begrensede garantien:

- Utskifting av deler og materiell i rutinevedlikehold, som, men ikke begrenset til, olje og smøremidler, filtre og tennpluggar.
- Normal slitasje, som, men ikke begrenset til, slitasje av dekk, batteri, dynamobørster, tette lykter og lypspærer, clutchlameller og clutchbelegg, drivreim, bremseklosser, bremsebelegg og rotor og tannhjul.
- Innstillinger og justeringer, inkludert, men uten begrensning til, justering av drivreim og justering og balansering av hjul.
- Skader relatert til Produktets utseende, inkludert men uten begrensning til, striper, flekker, falming, avskalling og skader på setematerialet.
- Skade som skyldes uaktsomhet eller manglende egnet vedlikehold og/eller lagring, som beskrevet i brukerhåndboken.
- Skade som er et resultat av at deler er fjernet, feilaktig reparasjon, feil service eller feil vedlikehold, endringer, endringer som er utenfor de opprinnelige spesifikasjonene for Produktet, eller skade som skyldes bruk av deler eller tilbehør som ikke er produsert eller godkjent av BRP, som etter rimelig skjønning enten er inkompatible med produktet eller som påvirker produktets drift, yteevne eller varighet på en negativ måte, eller som er et resultat av at reparasjoner er utført av en person som ikke er en autorisert Distributør/Forhandler.
- Skade som skyldes montering av deler med spesifikasjoner som er forskjellig fra de originale Produkt-delene, som, men uten begrensning til, en annen type dekk, eksossystem, felger eller bremsar.
- Skade som er forårsaket av misbruk, unormal bruk, forsømmelse, kappkjøring eller bruk av produktet på en måte som ikke er i overensstemmelse med anbefalt bruk beskrevet i brukerhåndboken.
- Skade som er et resultat av vanninntrenging, ulykke, farer på veien, neddykking, brann, tyveri, vandalisme eller naturkatastrofe.
- Skade som skyldes bruk av drivstoff, oljer eller smøremidler med andre spesifikasjoner enn de som anbefales i brukerhåndboken.
- Skade som skyldes korrosjon fra veisalt, batterisyre, miljøpåvirkning eller behandling i strid med anvisningene i brukerhåndboken.
- Tilfeldige skader eller følgeskader eller skader, inkludert, men uten begrensning til, bensinutgifter, utgifter til å transportere produktet til og fra den autoriserte distributøren/forhandleren, mekanikers reisetid, transport eller sleping, lagrings-, telefon-, mobiltelefon-, faks- eller telegramutgifter, leie av samme eller lignende Produkt mens det er inne til service eller nedetid, drosje, reise, losji, tap av eller skade på personlig eiendom, bryderi, forsikringskostnader, tilbakebetaling av lån, tidstap, tapt inntekt, omsetning eller overskudd eller tapt glede eller bruk av produktet.

4. Garantien dekningsperiode

Denne begrensede garantien gjelder fra leveringsdato til første detaljforbruker eller fra den dato Produktet ble tatt i bruk for første gang, alt etter hvilken dato som kommer først og i følgende perioder:

1. For privat fritidsbruk: **TJUEFIRE – 24 – ETTERFØLGENDE MÅNEDER**, unntatt punkter som dekkes i punkt (2) og (3) nedenfor. For kommersielt bruk:

TOLV – 12 – ETTERFØLGENDE MÅNEDER, unntatt punkter som dekkes i punkt (2) og (3) nedenfor.

Produktet brukes kommersielt når det brukes i forbindelse med arbeid eller beskjeftigelse som skaper inntekt i løpet av en hvilken som helst garantiperiode. Produktet brukes også kommersielt når, på noe tidspunkt i løpet av garantiperioden, det har et registreringsnummer for kommersiell bruk.

2. Batteri: **SEKS – 6 – ETTERFØLGENDE MÅNEDER.**

3. For dekk: **SEKS (6) ETTERFØLGENDE MÅNEDER** eller til dekkene er slitt ned til de siste tre trettitodelene av en tomme (3/32 ") (2,38 millimeter) for dekkene foran, og de siste fem trettitodelene av en tomme (5/32 ") (3,97 millimeter) for dekket bak, avhengig av hva som inntreffer først.

Reparasjon eller erstatning av deler eller ytelse av service under denne garantien forlenger ikke gyldigheten av denne garantien ut over dens opprinnelige utløpsdato.

Vær oppmerksom på at varigheten og eventuelle andre modaliteter i garantidekningen er underlagt gjeldende nasjonalt eller lokalt lovverk.

5. Betingelser for å ha garantidekning

Denne garantidekningen er tilgjengelig **bare** når **alle** betingelsene nedenfor er oppfylt:

- Produktet må kjøpes som ny og ubrukt av den første eieren fra en distributør/forhandler som er autorisert til å distribuere produktet i det landet eller sammenslutning av land der salget fant sted;
- BRPs angitte prosess for kontroll før levering må være utført og dokumentert av kjøperen og den autoriserte Distributøren/Forhandleren og signert av kjøperen.
- Produktet må være riktig garantiregistrert av en autorisert Distributør/Forhandler.
- Produktet må kjøpes i landet eller sammenslutning av land der kjøperen bor.
- Rutinevedlikehold som er beskrevet i brukerhåndboken må utføres til rett tid. BRP forbeholder seg retten til å gjøre garantidekningen avhengig av bevis på riktig vedlikehold.

BRP vil ikke innfri denne begrensede garantien for privat bruk eller kommersiell bruk hvis ett eller flere av vilkårene foran ikke er tilfredsstillt. Slike begrensninger er nødvendige for at BRP skal kunne beholde sikkerheten både til produktene, sine kunder og publikum generelt.

6. Hva du må gjøre for å få garantidekning

Kunden må avslutte bruk av Produktet dersom noe unormalt oppdages. Kunden må varsle en autorisert Distributør/Forhandler i løpet av to (2) måneder etter at en feil oppstår, sørge for nødvendig tilgang til Produktet og mulighet til å reparere det. Kunden må også presentere for den autoriserte Distributøren/Forhandleren bevis på at Produktet er kjøpt, og må signere reparasjons-/arbeidsordren før reparasjonen starter for å godkjenne garantireparasjonen. Alle deler som skiftes ut under denne begrensede garantien blir BRPs eiendom. Vær oppmerksom på at varslingsfristen er underlagt gjeldende nasjonale eller lokale lover i kundens land.

7. Hva BRP gjør for deg

I den grad det er tillatt under gjeldende lov, er BRPs forpliktelser under denne garantien begrenset til, etter eget skjønn, reparasjon av deler som er identifisert som defekte under normal bruk, vedlikehold og service, eller bytte av disse delene med nye, autentiske produktdele uten å ta betalt for deler og arbeid hos en autorisert distributør eller forhandler i løpet av garantiens dekningsperiode under betingelsene som er beskrevet heri. BRPs ansvar er begrenset til å utføre nødvendige reparasjoner eller utskifting av deler. Eieren kan ikke kreve at Produktet skal tilbakekalles eller at kjøpet skal annulleres hvis han/hun mener at garantien ikke blir overholdt. Du kan ha andre juridiske rettigheter som kan variere fra land til land.

Hvis det er behov for service utenfor det landet hvor Produktet ble kjøpt, eller, for de som er bosatt innen EØS, hvis service er nødvendig utenfor EØS, må eieren betale for tilleggsutgifter ifølge lokal forhold og forskrifter. Disse utgiftene kan blant annet være frakt, forsikring, skatter, lisensavgifter, importtoll og alle andre økonomiske utgifter, inkludert de som regjeringer, stater, territorier og deres respektive organer pålegger.

BRP forbeholder seg retten til å forbedre, omforme og endre alle produkter fra tid til annen uten å påta seg ansvar for å oppdatere produkter som ble produsert tidligere.

8. Overføring

Hvis produktet skifter eier i løpet av garantiens dekningsperiode, skal denne begrensede garantien i henhold til vilkårene og betingelsene overføres til den nye eieren og være gyldig for den resterende dekningsperioden forutsatt at BRP eller en autorisert distributør/forhandler mottar et bevis på at den forrige eieren godtar overføringen av eierskap og i tillegg mottar kontaktopplysninger for den nye eieren.

9. Brukerhjelp

Hvis det skulle oppstå strid eller diskusjon i forbindelse med denne begrensede garantien, anbefaler BRP at du forsøker å løse problemet på forhandlernivå. Vi anbefaler at du drøfter saken med servicesjefen eller eieren hos den autoriserte Forhandleren.

Hvis saken fortsatt ikke er løst, kontakt BRP ved å fylle ut kundens kontaktskjema på www.brp.com eller kontakt BRP per post på én av adressene som er oppført under avsnittet *Kontakt oss* i denne håndboken.

10. Ekstra vilkår kun for Frankrike

Følgende betingelser og vilkår gjelder kun for produkter solgt i Frankrike:

Selgeren skal levere varer som overholder kontrakten, og skal være ansvarlig for defekter som eksisterer ved levering. Selger skal også være ansvarlig for feil som følge av emballasje, monteringsanvisninger eller installasjonen når den er dennes ansvar i henhold til kontrakten eller hvis utført under dennes ansvar. For å være i samsvar med kontrakten må godet:

- Være tilpasset normal bruk for lignende varer og, hvis aktuelt:

1. Samsvare med beskrivelsen gitt av selgeren og ha kvalitetene som ble presentert kjøperen via prøve eller modell;
 2. Ha kvalitetene en kjøper med rette kan forvente med tanke på de offentlige erklæringene til selgeren, produsenten eller dens representant, inkludert i reklame eller merking; eller
- Ha de egenskapene som er gjensidig avtalt mellom partene, eller være egnet for den spesifikke bruken forespeilet av kjøperen og påpekt av selgeren, og som er godtatt.

Handlingen for manglende overholdelse må utføres innen to år etter levering av varen. Selgeren er ansvarlig for garantien for den solgte varens skjulte defekter dersom disse skjulte defektene gjør varen uegnet for tiltenkt bruk, eller dersom de reduserer dens bruk på en slik måte at kjøperen ikke ville ha anskaffet varen eller ville gitt en lavere pris hvis dette hadde vært kjent. Handlingen for slike skjulte defekter skal tas av kjøperen innen 2 år etter at defekten er oppdaget.

DOKUMENTASJON AV VEDLIKEHOLD

Send fotokopi av vedlikeholdsdokumenter til BRP hvis nødvendig.

Før levering

Serienummer _____	Signatur/trykk:
Miles/km kjørt: _____	
Timer: _____	
Dato: _____	
Forhandlernr.: _____	
Notater: _____ _____	
Se kjøretøyets servicemelding før levering for detaljerte installasjonsprosedyrer	

FØRSTE kontroll

Miles/km kjørt: _____	Signatur/trykk:
Timer: _____	
Dato: _____	
Forhandlernr.: _____	
Notater: _____ _____	
Se avsnittet Vedlikeholdsinformasjon i denne brukerhåndboken for informasjon om vedlikeholdsplan.	

Service

Miles/km kjørt: _____	Signatur/trykk:
Timer: _____	
Dato: _____	
Forhandlernr.: _____	
Notater: _____ _____	
Se avsnittet Vedlikeholdsinformasjon i denne brukerhåndboken for informasjon om vedlikeholdsplan.	

Service	
Miles/km kjørt: _____	Signatur/trykk:
Timer: _____	
Dato: _____	
Forhandlernr.: _____	
Notater: _____	

Se avsnittet Vedlikeholdsinformasjon i denne brukerhåndboken for informasjon om vedlikeholdsplan.	

Service	
Miles/km kjørt: _____	Signatur/trykk:
Timer: _____	
Dato: _____	
Forhandlernr.: _____	
Notater: _____	

Se avsnittet Vedlikeholdsinformasjon i denne brukerhåndboken for informasjon om vedlikeholdsplan.	

Service	
Miles/km kjørt: _____	Signatur/trykk:
Timer: _____	
Dato: _____	
Forhandlernr.: _____	
Notater: _____	

Se avsnittet Vedlikeholdsinformasjon i denne brukerhåndboken for informasjon om vedlikeholdsplan.	

Service	
Miles/km kjørt: _____ Timer: _____ Dato: _____ Forhandlernr.: _____ Notater: _____ _____	Signatur/trykk:
Se avsnittet Vedlikeholdsinformasjon i denne brukerhåndboken for informasjon om vedlikeholdsplan.	

Service	
Miles/km kjørt: _____ Timer: _____ Dato: _____ Forhandlernr.: _____ Notater: _____ _____	Signatur/trykk:
Se avsnittet Vedlikeholdsinformasjon i denne brukerhåndboken for informasjon om vedlikeholdsplan.	

KUNDEINFORMASJON

PERSONVERNINFORMASJON

Ditt personvern er en prioritet for BRP. Vår personvernpraksis er beskrevet i personvernerklæringen vår, som til enhver tid er tilgjengelig for gjennomgang. <https://brp.com/en/privacy-policy.html>

BRP ønsker å informere deg om at, for din egen sikkerhets skyld, personopplysningene dine vil bli bruk for sikkerhets- og garantirelaterte formål. Dessuten kan BRP og dets tilknyttede selskaper bruke dine personopplysninger til å distribuere markeds- og kampanjeinformasjon om BRP og relaterte produkter. Vi gjør dette med ditt samtykke (der det kreves av loven) eller i samsvar med ethvert annet lovgrunnlag.

For å utøve rettighetene du har i henhold til personvernlover, som for eksempel retten til å få tilgang til eller å korrigere opplysninger, eller å bli fjernet fra adresselisten for direkte markedsføring, kan du til enhver tid kontakte BRP via kontaktopplysningene nedenfor:

Via e-post:
privacyofficer@brp.com

Via post:
BRP Legal Service
726 St-Joseph
Valcourt QC
Canada
J0E 2L0

Asia og Stillehavsområdet

Australia

6 Lord Street
Lakes Business Park
Botany, NSW 2019

Kina

Room 3703, Tower 2,
Grand Gateway
3 Hong Qiao Road,
Xuhui District,
Shanghai 200030

Japan

21F Shinagawa East One Tower
2-16-1 Konan, Minato-ku-ku,
Tokyo 108-0075

New Zealand

Suite 1.6, 2-8 Osborne Street,
Newmarket, Auckland 2013

Europa, Midtøsten og Afrika

Belgia

Oktrooiplein 1
9000 Gent

Tsjekia

Stefanikova 43a
Prague 5
150 00

Tyskland

Itterpark 11
40724 Hilden

Finland

Isoaavantie 7
PL 8040
96101 Rovaniemi

Frankrike

Arteparc Bâtiment B
Route de la côte d'Azur,
13 590 Meyreuil

Norge

Ingvald Ystgaardsvei 15
N-7484 Trondheim
Salg, marketing, ettermarked

Sverige

Spinnvägen 15
903 61 Umeå

Sveits

Avenue d'Ouchy 4-6
1006 Lausanne

Latin-Amerika

Brasil

Av. James Clerck Maxwell, 230
Campinas, Sao Paulo
CEP 13069-380

Mexico

Av. Ferrocarril 202
Parque Industrial Querétaro
Santo Rosa Jauregui, Querétaro
C.P. 76220

Nord-Amerika

Canada

3200A, rue King Ouest,
Suite 300
Sherbrooke (Québec) J1L 1C9

USA

10101 Science Drive
Sturtevant, Wisconsin
53177

Denne siden er blank med
hensikt

Hvis adressen din er endret eller du er den nye eieren av kjøretøyet, ber vi deg varsle BRP ved å enten:

- Varsle en autorisert Can-Am-forhandler.
- **Bare Nord-Amerika:** ring 1 888 272-9222.
- Send inn ett av adresseendringskortene på de følgende sidene til én av adressene til BRP som er angitt i avsnittet *Kontakt oss* denne håndboken.

I tilfelle skifte av eier, legg ved bevis på at den tidligere eieren har sagt seg enig i overføringen.

Denne informasjon er dessuten meget viktig også etter at den begrensede garantien har utløpt, fordi BRP kan kontakte eieren av kjøretøyet hvis det blir nødvendig, for eksempel hvis tilbakekalling blir nødvendig av sikkerhetsmessige årsaker. Det er eierens ansvar å varsle BRP.

STJÅLNE ENHETER: Hvis kjøretøyet ditt blir stjålet, bør du varsle BRP eller en autorisert Can-Am forhandler. Vi vil be deg om å oppgi navn, adresse, telefonnummer, kjøretøyets identifikasjonsnummer og datoen det ble stjålet.

Denne siden er
tom med hensikt

Denne siden er
tom med hensikt

MERKNADER: _____

Modellnr. _____

KJØRETØYETS

IDENTIFIKASJONSNUMMER (V.I.N.) _____

MOTORENS

IDENTIFIKASJONSNUMMER (E.I.N.) _____

Eier: _____

NAVN

Nr.

GATE

LEIL

STED

FYLKE

POSTNUMMER

Kjøpsdato _____

ÅR

MÅNED

DAG

Utløpsdato for garanti _____

ÅR

MÅNED

DAG

Skal fylles ut av forhandleren ved salgstidspunktet.

OMRÅDE FOR FORHANDLERSTEMPEL

⚠ ADVARSEL

Dette Can-Am On-Road-produktet er forskjellig fra andre kjøretøy. Det krever god kunnskap og spesielle ferdigheter. Finn ut hva som gjør dette kjøretøyet annerledes.

- **FØR DU BRUKER DETTE KJØRETØYET, MÅ DU LESE DENNE BRUKERHÅNDBOKEN, ALLE SIKKERHETSDEKALENE PÅ PRODUKTET OG SE SIKKERHETSVIDEOEN.**



- **GJENNOMFØR** et opplæringskurs (hvis tilgjengelig), øv deg, gjør deg kjent med betjeningsanordninger og instrumenter og skaff deg gyldig førerkort.
- **LES** sikkerhetskortet før du begynner å kjøre.

- **BRUK ALLTID HJELM OG KJØREKLÆR.**

Førere er mer utsatt for farer på veien i denne typen kjøretøy enn i en bil.

Selv erfarne førere kan miste kontrollen og kolliderer med andre kjøretøy. Dette kjøretøyet beskytter deg ikke i en kollisjon.

- **MANØVRERINGSBEGRENSNINGER OG VEIENS BESKAFFENHET.**

Vehicle Stability System (VSS) forhindrer ikke at du mister kontrollen, tipper over eller faller av hvis du overstiger kjøretøyet's begrensninger. Du kjenner til begrensningene ved forskjellige kjøreforhold. Ikke kjør i terreng eller på is eller snø. Unngå sølepytter og rennende vann. Denne typen kjøretøy kan få vannplaning og skli på veier dekket med grus, skitt og sand. Senk farten dersom du må kjøre under disse forholdene.

®TM og BRP-logoen er varemerker som eies av BOMBARDIER RECREATIONAL PRODUCTS INC. eller dets tilknyttede selskaper.

©2021 BOMBARDIER RECREATIONAL PRODUCTS INC. ALLE RETTIGHETER RESERVERT.

www.brp.com

SKI-DOO®

LYNX®

SEA-DOO®

EVINRUDE®

CAN-AM®

ROTAX®